

# **VESTNÍK**

**ÚRADU PRIEMYSELNÉHO VLASTNÍCTVA  
SLOVENSKEJ REPUBLIKY**

**Banská Bystrica 7. január 2010**

**1**

## OBSAH

Zverejnené patentové prihlášky .....	9
Udelené patenty .....	12
Európske patenty .....	33
Dodatkové ochranné osvedčenia .....	58
Zverejnené prihlášky úžitkových vzorov .....	63
Zapísané úžitkové vzory .....	66
Zapísané dizajny .....	72
Zverejnené prihlášky ochranných známk .....	84
Zapísané ochranné známky bez zmeny .....	172
Zapísané ochranné známky so zmenou .....	185
Obnovené ochranné známky .....	186
Prevody ochranných známk .....	226
Zmeny v údajoch o majiteľoch ochranných známk .....	233
Licenčné zmluvy (ochranné známky) .....	240
Úradné oznamy .....	247

## INHALT

Veröffentlichung der Patentanmeldungen .....	9
Erteilte Patente .....	12
Europäische Patente .....	33
Ergänzende Schutzzertifikate .....	58
Veröffentlichte Gebrauchsmuster .....	63
Eingetragene Gebrauchsmuster .....	66
Eingetragene Designs .....	72
Veröffentlichte Markenmeldung .....	84
Registrierte Warenzeichen ohne Änderung .....	172
Registrierte Warenzeichen mit Änderung .....	185
Erneuerte Warenzeichen .....	186
Warenzeichenübertragungen .....	226
Änderungen im Angaben von den Warenzeicheninhabers .....	233
Kontraktlizenz (Warenzeichen) .....	240
Amtliche Mitteilungen .....	247

## CONTENTS

Publication of Patent Applications .....	9
Granted Patents .....	12
European Patents .....	33
Supplementary Protection Certificates .....	58
Publication of Utility Model Applications .....	63
Registered Utility Models .....	66
Registered Designs .....	72
Published Trademark Applications .....	84
Registered Trademarks without Modification .....	172
Registered Trademarks with Modification .....	185
Renewal Trademarks .....	186
Transfers of Trademarks .....	226
Modification of data of Trademark holders .....	233
Licence contracts (Trademarks) .....	240
Official Announcements .....	247

**Dvojpísmenové kódové označenia krajín a medzinárodných organizácií  
(Štandard WIPO ST. 3)**

AD Andorra	DK Dánsko	IL Izrael
AE Spojené arabské emiráty	DM Dominika	IM Ostrov Man
AF Afganistan	DO Dominikánska republika	IN India
AG Antigua a Barbuda	DZ Alžírsko	IQ Irak
AI Anguilla		IR Irán
AL Albánsko	EA Eurázijská patentová organizácia (EAPO)	IS Island
AM Arménsko	EC Ekvádor	IT Taliansko
AN Holandské Antily	EE Estónsko	JE Jersey
AO Angola	EG Egypt	JM Jamajka
AP Africká regionálna organizácia priemyselného vlastníctva (ARIPO)	EH Západná Sahara	JO Jordánsko
AR Argentína	EM Úrad pre harmonizáciu na vnútornom trhu (OHIM)	JP Japonsko
AT Rakúsko	EP Európsky patentový úrad	KE Keňa
AU Austrália	ER Eritrea	KG Kirgizsko
AW Aruba	ES Španielsko	KH Kambodža
AZ Azerbajdžan	ET Etiópia	KI Kiribati
		KM Komory
BA Bosna a Hercegovina	FI Fínsko	KN Svätý Krištof a Nevis
BB Barbados	FJ Fidži	KP Kórejská ľudovodemokratická republika
BD Bangladéš	FK Falklandy	KR Kórejská republika
BE Belgicko	FO Faerské ostrovy	KW Kuvajt
BF Burkina Faso	FR Francúzsko	KY Kajmanie ostrovy
BG Bulharsko		KZ Kazachstan
BH Bahrain	GA Gabun	
BI Burundi	GB Veľká Británia	LA Laos
BJ Benin	GC Patentový úrad Rady pre spoluprácu arabských štátov v Golskom zálive (GCC)	LB Libanon
BM Bermudy	GD Grenada	LC Svätá Lucia
BN Brunej	GE Gruzínsko	LI Lichtenštajnsko
BO Bolívia	GG Guernsey	LK Srí Lanka
BR Brazília	GH Ghana	LR Libéria
BS Bahamy	GI Gibraltár	LS Lesotho
BT Bhutan	GL Grónsko	LT Litva
BV Buvetov ostrov	GM Gambia	LU Luxembursko
BW Botswana	GN Guinea	LV Lotyšsko
BX Benelux	GQ Rovníková Guinea	LY Líbya
BY Bielorusko	GR Grécko	MA Maroko
BZ Belize	GS Južná Georgia a Južné Sendvičové ostrovy	MC Monako
CA Kanada	GT Guatemala	MD Moldavsko
CD Konžská demokratická republika	GW Guinea-Bissau	ME Čierna Hora
CF Stredoafriická republika	GY Guyana	MG Madagaskar
CG Kongo		MK Macedónsko
CH Švajčiarsko		ML Mali
CI Pobrežie Slonoviny		MM Myanmar
CK Cookove ostrovy	HK Hongkong	MN Mongolsko
CL Chile	HN Honduras	MO Macao
CM Kamerun	HR Chorvátsko	MP Severné Mariány
CN Čína	HT Haiti	MR Mauritánia
CO Kolumbia	HU Maďarsko	MS Montserrat
CR Kostarika		MT Malta
CU Kuba	IB Medzinárodný úrad Svetovej organizácie duševného vlastníctva (WIPO)	MU Maurícius
CV Kapverdy		MV Maledivy
CY Cyprus		MW Malawi
CZ Česká republika		MX Mexiko
		MY Malajzia
DE Nemecko	ID Indonézia	MZ Mozambik
DJ Džibutsko	IE Írsko	

NA	Namíbia	TC	Turks a Caicos
NE	Niger	TD	Čad
NG	Nigéria	TG	Togo
NI	Nikaragua	TH	Thajsko
NL	Holandsko	TJ	Tadžikistan
NO	Nórsko	TL	Timor-Leste
NP	Nepál	TM	Turkménsko
NR	Nauru	TN	Tunisko
NZ	Nový Zéland	TO	Tonga
		TR	Turecko
OA	Africká organizácia du- ševného vlastníctva (OAPI)	TT	Trinidad a Tobago
OM	Omán	TV	Tuvalu
		TW	Taiwan
		TZ	Tanzánia
PA	Panama	UA	Ukrajina
PE	Peru	UG	Uganda
PG	Papua-Nová Guinea	US	Spojené štáty americké
PH	Filipíny	UY	Uruguaj
PK	Pakistan	UZ	Uzbekistan
PL	Poľsko		
PT	Portugalsko	VA	Vatikán
PW	Palau	VC	Svätý Vincent a Grenadiny
PY	Paraguaj	VE	Venezuela
		VG	Britské Panenské ostrovy
QA	Katar	VN	Vietnam
		VU	Vanuatu
RO	Rumunsko		
RS	Srbsko	WO	Svetová organizácia duševného vlastníctva (WIPO)
RU	Rusko	WS	Samoa
RW	Rwanda		
		YE	Jemen
SA	Saudská Arábia		
SB	Šalamúnové ostrovy	ZA	Juhoafrická republika
SC	Seychely	ZM	Zambia
SD	Sudán	ZW	Zimbabwe
SE	Švédsko		
SG	Singapur		
SH	Svätá Helena		
SI	Slovinsko		
<b>SK</b>	<b>Slovensko</b>		
SL	Sierra Leone		
SM	San Maríno		
SN	Senegal		
SO	Somálsko		
SR	Surinam		
ST	Svätý Tomáš a Princov ostrov		
SV	Salvádor		
SY	Sýria		
SZ	Svazijsko		

**ČASŤ**

**PATENTY**

## Kódy na označovanie jednotlivých druhov dokumentov (Štandard WIPO ST. 16)

- |  |   |
|--|---|
| <b>A3</b> Zverejnené patentové prihlášky podľa zákona č. 435/2001 Z. z. o patentoch, dodatkových ochranných osvedčeniach a o zmene a doplnení niektorých zákonov | <b>B6</b> Udelené patenty podľa zákona č. 435/2001 Z. z. o patentoch, dodatkových ochranných osvedčeniach a o zmene a doplnení niektorých zákonov |
|--|---|

## Číselné kódy na označovanie bibliografických údajov (Štandard WIPO ST. 9)

- |   |  |
|---|--|
| <b>(11)</b> Číslo dokumentu                               | <b>(62)</b> Číslo pôvodnej prihlášky v prípade vylúčenej prihlášky |
| <b>(21)</b> Číslo prihlášky                               | <b>(71)</b> Meno (názov) prihlasovateľa (-ov)                      |
| <b>(22)</b> Dátum podania prihlášky                       | <b>(72)</b> Meno pôvodcu (-ov)                                     |
| <b>(24)</b> Dátum nadobudnutia účinkov patentu            | <b>(73)</b> Meno (názov) majiteľa (-ov)                            |
| <b>(31)</b> Číslo prioritnej prihlášky                    | <b>(74)</b> Meno (názov) zástupcu (-ov)                            |
| <b>(32)</b> Dátum podania prioritnej prihlášky            | <b>(86)</b> Číslo podania medzinárodnej prihlášky podľa PCT        |
| <b>(33)</b> Krajina alebo regionálna organizácia priority | <b>(87)</b> Číslo zverejnenia medzinárodnej prihlášky podľa PCT    |
| <b>(40)</b> Dátum zverejnenia prihlášky                   |  |
| <b>(47)</b> Dátum sprístupnenia patentu verejnosti        |  |
| <b>(51)</b> Medzinárodné patentové triedenie              |  |
| <b>(54)</b> Názov   |  |
| <b>(57)</b> Anotácia                                      |  |

Poznámka:

Symbody medzinárodného patentového triedenia uvedené v tomto vestníku zodpovedajú vydaniu 2010.01 základnej úrovne triedenia s platnosťou od 1. januára 2010.

## Kódy na označovanie záhlaví oznámení publikovaných vo Vestníku ÚPV SR (Štandard WIPO ST. 17)

- |   |   |
|---|---|
| <b>BA9A</b> Zverejnené patentové prihlášky  | <b>FG4A</b> Udelené patenty   |
| <b>FA9A</b> Zastavené konania o patentových prihláškach na žiadosť prihlasovateľa | <b>MA4A</b> Zaniknuté patenty vzdáním sa  |
| <b>FB9A</b> Zastavené konania o patentových prihláškach                           | <b>MA4F</b> Zaniknuté autorské osvedčenia vzdáním sa                              |
| <b>FC9A</b> Zamietnuté patentové prihlášky  | <b>MC4A</b> Zrušené patenty   |
| <b>FD9A</b> Zastavené konania pre nezaplatenie poplatku                           | <b>MC4F</b> Zrušené autorské osvedčenia   |
| <b>PC9A</b> Prevody a prechody práv na patentové prihlášky                        | <b>MG4A</b> Čiastočne zrušené patenty   |
| <b>PD9A</b> Zmeny dispozičných práv na patentové prihlášky (zálohy)               | <b>MG4F</b> Čiastočne zrušené autorské osvedčenia                                 |
| Zmeny dispozičných práv na patentové prihlášky (ukončenie zálohov)                | <b>MK4A</b> Zaniknuté patenty uplynutím doby platnosti                            |
| <b>QA9A</b> Ponuky licencií   | <b>MK4F</b> Zaniknuté autorské osvedčenia uplynutím doby platnosti                |
|   | <b>MM4A</b> Zaniknuté patenty pre nezaplatenie udržiavacích poplatkov             |
|   | <b>MM4F</b> Zaniknuté autorské osvedčenia pre nezaplatenie udržiavacích poplatkov |
|   | <b>PA4A</b> Zmeny autorských osvedčení na patenty                                 |
|   | <b>PC4A</b> Prevody a prechody práv na patenty                                    |
|   | <b>PC4F</b> Prevody a prechody práv na autorské osvedčenia                        |
|   | <b>PD4A</b> Zmeny dispozičných práv na patenty (zálohy)                           |
|   | Zmeny dispozičných práv na patenty (ukončenie zálohov)                            |
|   | <b>PD4F</b> Zmeny dispozičných práv na autorské osvedčenia (zálohy)               |
|   | Zmeny dispozičných práv na autorské osvedčenia (ukončenie zálohov)                |
|   | <b>QA4A</b> Ponuky licencií   |
|   | <b>QB4A</b> Licenčné zmluvy registrované alebo udelené na patenty                 |
|   | <b>QB4F</b> Licenčné zmluvy registrované alebo udelené na autorské osvedčenia     |
|   | <b>QC4A</b> Ukončenie platnosti licenčných zmlúv na patenty                       |
|   | <b>QC4F</b> Ukončenie platnosti licenčných zmlúv na autorské osvedčenia           |
|   | <b>SB4A</b> Patenty zapísané do registra po odtajnení                             |
|   | <b>SB4F</b> Autorské osvedčenia zapísané do registra po odtajnení                 |

## Opravy a zmeny

### Opravy v patentových prihláškach

- HA9A** Doplnenie pôvodcu (-ov)
- HB9A** Opravy mien
- HC9A** Zmeny mien
- HD9A** Opravy adries
- HE9A** Zmeny adries
- HF9A** Opravy dátumov
- HG9A** Opravy zatriedenia podľa MPT
- HH9A** Opravy chýb alebo zmeny všeobecne
- HK9A** Opravy tlačových chýb vo Vestníku ÚPV SR

### Opravy v udelených ochranných dokumentoch

- TA4A** Doplnenie pôvodcu (-ov)
- TB4A** Opravy mien
- TC4A** Zmeny mien
- TD4A** Opravy adries
- TE4A** Zmeny adries
- TF4A** Opravy dátumov
- TG4A** Opravy zatriedenia podľa MPT
- TH4A** Opravy chýb alebo zmeny všeobecne
- TK4A** Opravy tlačových chýb vo Vestníku ÚPV SR

- TA4F** Doplnenie pôvodcu (-ov)
- TB4F** Opravy mien
- TC4F** Zmeny mien
- TD4F** Opravy adries
- TE4F** Zmeny adries
- TF4F** Opravy dátumov
- TG4F** Opravy zatriedenia podľa MPT
- TH4F** Opravy chýb alebo zmeny všeobecne
- TK4F** Opravy tlačových chýb vo Vestníku ÚPV SR

**BA9A**

**Zverejnené patentové prihlášky**

(21) (51)

- 43-2008 F24J 2/06
- 46-2008 A63G 21/00
- 49-2008 F28D 9/00
- 5059-2008 C10G 69/00
- 50022-2008 D21H 25/00
- 50024-2008 B60C 17/00
- 50025-2008 F01C 1/00

**(51) A63G 21/00, E04B 1/18**

**(21) 46-2008**

(22) 30.6.2008

(71) Welding, s.r.o., Topoľčany, SK;

(72) Kabát Vojtech, Ing., CSc., Piešťany, SK; Pašák Jozef, Ing., Piešťany, SK; Baranovič Ján, Ing., Piešťany, SK;

(74) Beleščák Ladislav, Ing., Piešťany, SK;

**(54) Zariadenie na polohovanie priestorovo tvarovaných profilov a spôsob polohovania s ním**

(57) Zariadenie na polohovanie je vhodné najmä na nastavenie prvkov priestorovo tvarovaných dvoj-, troj-, resp. štvorprofilových dráh, ktorých tvar je zadaný priestorovými súradnicami. Pozostáva z pevného stípa (1) s výstupným nadstavcom (2) a dosky (6), na ktorej je otočne uchytená kolíska (9) s výklopným ramenom (12), zameriavacími terčikmi (14, 15, 16, 17) a podperou (18). Polohovanie sa výhodne používa pomocou zostavy zostavenej s minimálne troch zariadení.

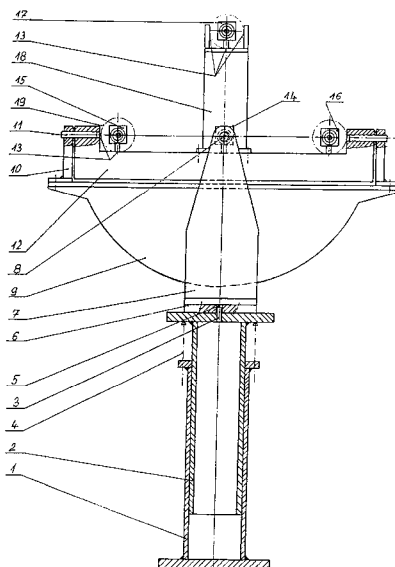

**(51) B60C 17/00**

**(21) 50024-2008**

(22) 24.6.2008

(71) Rafaj Robert, Ing., Dubnica nad Váhom, SK;

(72) Rafaj Robert, Ing., Dubnica nad Váhom, SK;

(74) Beleščák Ladislav, Ing., Piešťany, SK;

**(54) Koleso s vystuženou pneumatikou**

(57) Koleso (1) s vystuženou pneumatikou (3) pozostáva z disku (2), pneumatiky (3) a výstuhy (4). Pneumatika (3) je nasadená na vonkajší obvod disku (2) a výstuha (4), z pružného materiálu, je umiestnená na vonkajšom obvode disku (2), pričom vyplňa časť vnútorného objemu pneumatiky (3) po celom jej obvode a pri nahustenom stave pneumatiky (3) s ňou neprichádza do kontaktu. Výstuha (4) môže byť z dutého, plného alebo pórovitého, príp. iného materiálu.

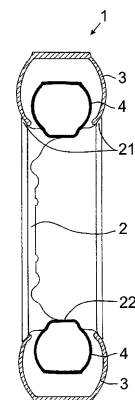

**(51) C10G 69/00, C10L 1/00**

**(21) 5059-2008**

(22) 19.6.2008

(71) Bajus Martin, prof. Ing., DrSc., Bratislava, SK; Lexa Ivan, Ing., Bratislava, SK;

(72) Bajus Martin, prof. Ing., DrSc., Bratislava, SK; Lexa Ivan, Ing., Bratislava, SK;

(74) Dolanská Elena, RNDr., Bratislava, SK;

**(54) Spôsob výroby motorových palív z polymérnych materiálov**

(57) Opísaný je spôsob výroby motorových palív z polymérnych materiálov. Podstata spôsobu spočíva v tom, že sa polymérne materiály podrobujú termickému krakovaniu pri teplote 300 až 600 °C a atmosférickom tlaku za vzniku olejovoskov s teplotou varu 30 až 450 °C s obsahom nasýtených a nenasýtených uhľovodíkov s počtom uhľíkov C<sub>5</sub> až C<sub>30</sub>, následne sa z olejovoskov destiláciou pri atmosférickom tlaku oddelí frakcia benzínov pri teplote 30 až 180 °C obsahujúca nasýtené a nenasýtené rozvetvené uhľovodíky s počtom uhľíkov C<sub>5</sub> až C<sub>11</sub>. Destilačný zvyšok po atmosférickej destilácii sa ďalej podrobí vákuovej des-



tlácií pri tlaku 10 Pa až 100 kPa, pričom sa oddeľí frakcia motorovej nafty pri teplote 150 až 360 °C s obsahom nasýtených uhľovodíkov s počtom uhlíkov C<sub>9</sub> až C<sub>22</sub> od zvyšku obsahujúceho nasýtené a nenasýtené uhľovodíky s počtom uhlíkov nad C<sub>22</sub>. Benzíny získané atmosférickou destiláciou olejovoskov a motorové nafty získané vakuovou destiláciou olejovoskov sa môžu ďalej hydrogenačne rafinovať na heterogénnom katalyzátore s kovovou hydrogenačnou zložkou pri teplote 50 až 150 °C a tlaku 1 až 3 MPa počas 0,5 až 4 hodín, prípadne za prítomnosti nízkovriaceho alkalického uhľovodíkového rozpúšťadla.

**(51) D21H 25/00, B41M 7/00****(21) 50022-2008**

(22) 9.6.2008

(71) Katusščáková Gabriela, Ing., Bratislava, SK; Katusščák Svetozár, prof. Ing., PhD., Bratislava, SK; Jablonsky Michal, Ing., PhD., Ružomberok, SK;

(72) Katusščáková Gabriela, Ing., Bratislava, SK; Katusščák Svetozár, prof. Ing., PhD., Bratislava, SK; Jablonsky Michal, Ing., PhD., Ružomberok, SK;

(74) Holoubková Mária, Ing., Bratislava, SK;

**(54) Spôsob modifikácie dokumentov, najmä papierových dokumentov, kníh, archívnych dokumentov a ostatných listových materiálov**

(57) Spôsob modifikácie dokumentov spočíva v tom, že sa dokumenty v uzavretej komore podrobia subdeformačnej impregnácii opakovaným cyklom pôsobenia pravého alebo presýteného roztoku vodorozpustnej modifikačnej látky do dosiahnutia vlhkosti 30 %, výhodne do 12 %. Následne sa listy dokumentu stlačia počas najviac 24 hod., výhodne 2 až 60 sek a sušia do dosiahnutia vlhkosti najviac 7 %, a deformačná odchýlka vysušeného dokumentu od jeho rovinnosti je najviac 0,5 mm. Uvedený cyklus sa opakuje do dosiahnutia požadovanej retencie modifikačnej látky zodpovedajúcej sumárnemu integrálnemu hmotnostnému nánosu 0,5 až 6 kg vody po ukončení cyklického nanášania na 1 kg absolútne suchého dokumentu alebo do dosiahnutia požadovaného pH v rozsahu 7 až 8,5, alebo alkalického rezervy v rozsahu 0,5 až 2,5 % ekvivalentu CaCO<sub>3</sub>.

**(51) F01C 1/00****(21) 50025-2008**

(22) 24.6.2008

(71) Vavruš Vladimír, Ing., Trenčín, SK; Tuna Ján, Ing., Nitra, SK;

(72) Vavruš Vladimír, Ing., Trenčín, SK; Tuna Ján, Ing., Nitra, SK;

(74) Beleščák Ladislav, Ing., Piešťany, SK;

**(54) Parný motor s rotujúcim piestom**

(57) Parný motor s rotujúcim piestom slúžiaci na premenu energie pary na mechanickú energiu pozostáva zo skrine (2) s vnútorným profilom tvaru skrátenej epitrochoidy, v ktorej je uložený minimálne jeden piest (3) na hriadelí (4). Na vonkajšej strane skrine (2) sú upevnené vstupné ventily (5) so vstupným potrubím (7) a výstupné ventily (6). Do vnútra skrine (2) je pripevnený chladiaci a mazací okruh (8), cez ktorý prechádza

chladiace a mazacie médium (89) zhodné s pohonným médium (11) prúdiacim cez vstupné potrubie (7). Ovládacia jednotka (9) prepojená so vstupnými ventilmi (5) a výstupnými ventilmi (6) je umiestnená mimo skrine (2).

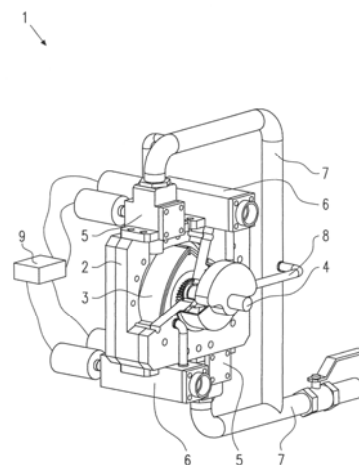
**(51) F24J 2/06****(21) 43-2008**

(22) 26.6.2007

(71) GoldenSUN Slovakia, s. r. o., Liptovský Mikuláš, SK;

(72) Župa Ján, Ing., Liptovský Mikuláš, SK;

(74) Belička Ivan, Ing., Banská Bystrica, SK;

**(54) Parabolický koncentračný fotovoltický konvertor**

(57) Parabolický konvertor je tvorený parabolickými koncentračnými zrkadlami a koncentračnými fotovoltickými článkami umiestnenými v oblastiach fokusácie koncentrátorov, pričom solárne moduly sú tvorené pravouhlými ofsetovými parabolickými zrkadlami (1), samostatne alebo párovo opticky inverzne zoradenými do zrkadlových radov, a koncentračnými fotovoltickými článkami (2), umiestnenými v oblastiach fokusácie koncentrátorov nachádzajúcich sa mimo apertúry vstupujúceho slnečného žiarenia.

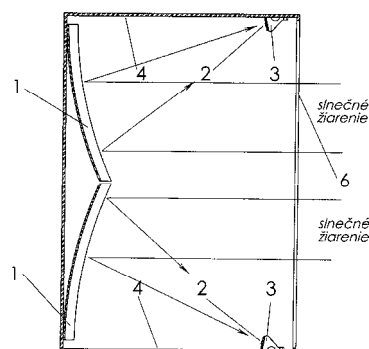

(51) F28D 9/00, F28F 3/00

(21) 49-2008

(22) 2.7.2008

(71) Kaliský Alexander, Ing., Liptovský Mikuláš, SK;  
Kaliský Alexander, Ing., Liptovská Sielnica, SK;

(72) Kaliský Alexander, Ing., Liptovský Mikuláš, SK;  
Kaliský Alexander, Ing., Liptovská Sielnica, SK;

(54) **Vlnový výmenník tepla**

(57) Opísaný výmenník tepla sa používa na nízke a stredné teplotné spády. Teplovýmenné plochy (4) majú profilový tvar vlnovca. Tlakové médium vstupuje do každej druhej vlny vlnovca, ktorá je voľná, nízkotlakové médium je privádzané prívodom (7A) a odvádzané odvodom (7B) do opačných vln vlnovca s vložkou (13), ktorá jeho tok usmerňuje od prívodu (7A) do odvodu (7B) vytvarovanými kanálikmi. Boky vlnovca sú utesené bočnými tesneniami (10) a pri vyšších tlakoch tiež kónickými drážkami, ktoré sú vyrazené na tesneniach.

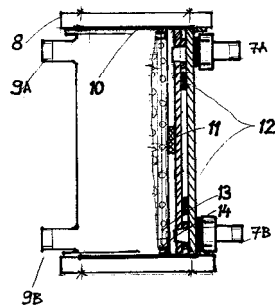

(51)

(21)

A63G 21/00	46-2008
B60C 17/00	50024-2008
C10G 69/00	5059-2008
D21H 25/00	50022-2008
F01C 1/00	50025-2008
F24J 2/06	43-2008
F28D 9/00	49-2008

## FG4A

## Udelené patenty

(11)	(51)	(11)	(51)	(11)	(51)	(11)	(51)
287133	C07C 229/00	287139	C07D 307/00	287145	C07D 281/00	287151	F23G 5/027
287134	C07C 229/00	287140	C07D 307/00	287146	C07K 1/00	287152	A61K 31/519
287135	D21H 17/00	287141	B29C 33/10	287147	D04H 1/00	287153	C07D 493/00
287136	A61F 7/08	287142	C07D 403/00	287148	C08C 19/00	287154	A61K 31/50
287137	H01C 7/12	287143	A61K 9/48	287149	C08L 3/00	287155	C21B 7/00
287138	C07D 451/00	287144	C07D 239/00	287150	C07D 498/00	287156	C09J 161/00
<hr/>							
(51)	<b>A61F 7/08, C09K 5/00</b>			(73)	Orion Corporation - BIC, Espoo, FI;		
(11)	<b>287136</b>			(72)	Bäckström Reijo, Helsinki, FI; Granvik Päivi, Espoo, FI; Haikala Ritva, Espoo, FI; Pelttari Sirpa, Espoo, FI; Saukko Eva, Espoo, FI; Yrjölä Reija, Ruutana, FI;		
(21)	439-2002			(74)	Bušová Eva, JUDr., Bratislava, SK;		
(22)	30.3.2001			(86)	PCT/FI00/00761		
(24)	7.1.2010			(87)	WO01/19334		
(40)	3.12.2002			(54)	<b>Vodný intravenózný infúzny roztok alebo farmaceutický roztok obsahujúci levosimendan</b>		
(73)	Council of Scientific and Industrial Research, New Delhi, IN;			<hr/>			
(72)	Sharma Chhatrapal, New Delhi, IN; Sharma Rajendra Kumar, New Delhi, IN; Kant Chandra, New Delhi, IN; Sarkar Ajit Kumar, New Delhi, IN;			(51)	<b>A61K 31/519, A61P 25/00</b>		
(74)	Čechvalová Dagmar, Bratislava, SK;			(11)	<b>287152</b>		
(86)	PCT/IN01/00074			(21)	258-2004		
(87)	WO02/078584			(22)	14.12.2002		
(54)	<b>Ohrievacie teleso s opakovaným použitím, spôsob jeho výroby a postup prípravy zmesi na použitie v ohrievacom telese</b>			(24)	7.1.2010		
<hr/>							
(51)	<b>A61K 9/48, A61K 31/426, A61K 47/10, A61K 47/12, A61K 47/34, A61P 31/00, A61P 43/00</b>			(31)	101 63 667.9		
(11)	<b>287143</b>			(32)	21.12.2001		
(21)	1110-2002			(33)	DE		
(22)	1.12.2000			(40)	1.12.2004		
(24)	7.1.2010			(73)	HF Arzneimittelforschung GmbH, Werne, DE;		
(31)	09/487 739			(72)	Moormann Joachim, Werne, DE; Mucke Hermann, Wien, AT;		
(32)	19.1.2000			(74)	ROTT, RŮŽIČKA & GUTTMANN, v. o. s., Bratislava, SK;		
(33)	US			(86)	PCT/EP02/14274		
(40)	3.12.2002			(87)	WO03/053445		
(73)	ABBOTT LABORATORIES, Abbott Park, IL, US;			(54)	<b>Použitie dezoxypeganínu na liečenie klinickej depresie</b>		
(72)	Alani Laman, Morris Plains, NJ, US; Ghosh Soumojeet, Lindenhurst, IL, US;			<hr/>			
(74)	ROTT, RŮŽIČKA & GUTTMANN, v. o. s., Bratislava, SK;			(51)	<b>B29C 33/10, F16K 24/00, B29D 30/06</b>		
(86)	PCT/US00/32771			(11)	<b>287141</b>		
(87)	WO01/52821			(21)	77-2006		
(54)	<b>Farmaceutické kompozície obsahujúce zlúčeniny inhibujúce HIV proteázu</b>			(22)	25.5.2006		
<hr/>							
(51)	<b>A61K 31/50, A61K 9/08, A61K 47/10, A61K 47/12, A61K 47/32, A61P 9/00</b>			(24)	7.1.2010		
(11)	<b>287154</b>			(40)	6.12.2007		
(21)	327-2002			(73)	Continental Matador Rubber, s. r. o., Púchov, SK;		
(22)	8.9.2000			(72)	Hajdúch Jaroslav, Ing., Bytča, SK;		
(24)	7.1.2010			(74)	Majlingová Marta, Ing., Bratislava, SK;		
(31)	19991925			(54)	<b>Odvzdušňovací ventil na použitie do odzdušňovacích otvorov vulkanizačných foriem</b>		
(32)	10.9.1999			<hr/>			
(33)	FI			(51)	<b>C07C 229/00, C07C 227/00, C07B 55/00, A61K 31/21, A61P 9/00</b>		
(40)	3.12.2002			(11)	<b>287134</b>		
<hr/>							
(21)	327-2002			(21)	175-2002		
(22)	8.9.2000			(22)	31.7.2000		
(24)	7.1.2010			(24)	7.1.2010		
(31)	19991925			(31)	RM99A000508		
(32)	10.9.1999			(32)	5.8.1999		
(33)	FI			(33)	IT		
(40)	3.12.2002			<hr/>			

- (40) 4.6.2002  
 (73) SIGMA-TAU INDUSTRIE FARMACEUTICHE RIUNITE S.P.A., Roma, IT;  
 (72) Piccolo Oreste, Sirtori, IT; Castagnani Roberto, Recanati, IT; De Witt Paolo, Roma, IT;  
 (74) PATENTSERVIS BRATISLAVA, a. s., Bratislava, SK;  
 (86) PCT/IT00/00325  
 (87) WO01/10819  
**(54) Spôsob prípravy (R)- a (S)-karnitínu a medzi-produkty na ich prípravu**

- (51) C07C 229/00, A61K 31/185, A23L 1/305, A61P 9/00, C07C 309/00**  
**(11) 287133**  
 (21) 501-2003  
 (22) 28.9.2001  
 (24) 7.1.2010  
 (31) RM2000A000567  
 (32) 31.10.2000  
 (33) IT  
 (40) 4.11.2003  
 (73) SIGMA-TAU INDUSTRIE FARMACEUTICHE RIUNITE S.p.A., Roma, IT;  
 (72) Tinti Maria Ornella, Pomezia, IT;  
 (74) PATENTSERVIS BRATISLAVA, a. s., Bratislava, SK;  
 (86) PCT/IT01/00503  
 (87) WO02/36543  
**(54) Sol' L-karnitínu alebo alkanoyl L-karnitínu s taurínchloridom a kompozícia s jej obsahom**

- (51) C07D 239/00, A61K 31/505, A61P 3/00, A1P 9/00**  
**(11) 287144**  
 (21) 1174-2002  
 (22) 12.2.2001  
 (24) 7.1.2010  
 (31) 0003305.0  
 (32) 15.2.2000  
 (33) GB  
 (40) 4.2.2003  
 (73) AstraZeneca AB, Södertälje, SE; SHIONOGI & CO., LTD., Osaka, JP;  
 (72) Taylor Nigel Philip, Macclesfield, Cheshire, GB; Okada Tetsuo, Osaka, JP;  
 (74) Čechvalová Dagmar, Bratislava, SK;  
 (86) PCT/GB01/00574  
 (87) WO01/60804  
**(54) Kryštalické soli (E)-7-{4-(4-fluórfenyl)-6-izo-propyl-2-[metyl(metylsulfonyl)amino]pyrimidín-5-yl}-(3R, 5S)-3,5-dihydroxyhept-6-énovej kyseliny, spôsob ich výroby a ich použitie**

- (51) C07D 281/00, A61K 31/55, C07D 417/00, A61P 25/00**  
**(11) 287145**  
 (21) 130-2000  
 (22) 28.7.1998  
 (24) 7.1.2010  
 (31) 9716161.6  
 (32) 1.8.1997  
 (33) GB  
 (40) 12.6.2000

- (73) AstraZeneca UK Limited, London, GB;  
 (72) Snape Evan William, Severnside, Bristol, GB;  
 (74) Čechvalová Dagmar, Bratislava, SK;  
 (86) PCT/GB98/02260  
 (87) WO99/06381  
**(54) Farmaceutická kompozícia obsahujúca kryštalický 11-(4-(2-(2-hydroxyetoxy)etyl)-1-piperazinyl)dibenzo[b,f][1,4]tiazepín, spôsob čistenia tohto tiazepínu, spôsob prípravy kryštalického 11-(4-(2-(2-hydroxyetoxy)etyl)-1-piperazinyl)dibenzo[b,f][1,4]tiazepínu a jeho použitie**

- (51) C07D 307/00, C07C 235/00, C07C 255/00, A61K 31/343, A61P 25/00**  
**(11) 287139**  
 (21) 924-2001  
 (22) 25.10.1999  
 (24) 7.1.2010  
 (40) 3.12.2001  
 (73) H. LUNDBECK A/S, Valby-Copenhagen, DK;  
 (72) Rock Michael Harold, Hvidovre, DK; Petersen Hans, Vanløse, DK; Ellegaard Peter, Jystrup, DK;  
 (74) Majlingová Marta, Ing., Bratislava, SK;  
 (86) PCT/DK99/00581  
 (87) WO00/12044  
**(54) Spôsob prípravy citalopramu**

- (51) C07D 307/00, C07C 255/00**  
**(11) 287140**  
 (21) 50008-2009  
 (22) 25.10.1999  
 (24) 7.1.2010  
 (40) 3.12.2001  
 (73) H. LUNDBECK A/S, Valby-Copenhagen, DK;  
 (72) Rock Michael Harold, Hvidovre, DK; Petersen Hans, Vanlose, DK; Ellegaard Peter, Jystrup, DK;  
 (74) Majlingová Marta, Ing., Bratislava, SK;  
 (86) PCT/DK99/00581  
 (87) WO00/12044  
**(54) Spôsob prípravy citalopramu a medziprodukt na jeho výrobu**

- (51) C07D 403/00, A61K 31/403, A61P 43/00, C07D 401/00**  
**(11) 287142**  
 (21) 1326-2002  
 (22) 15.2.2001  
 (24) 7.1.2010  
 (31) 60/182 710, 60/216 422, 60/243 532  
 (32) 15.2.2000, 6.7.2000, 27.10.2000  
 (33) US, US, US  
 (40) 4.3.2003  
 (73) SUGEN, INC., South San Francisco, CA, US; PHARMACIA & UPJOHN COMPANY, Kalamazoo, MI, US;  
 (72) Tang Peng Cho, Morago, CA, US; Miller Todd, Bend, OR, US; Li Xiaoyuan, Los Altos, CA, US; Sun Li, Foster City, CA, US; Wei Chung Chen, Foster City, CA, US; Shirazian Shahrzad, Corte Madera, CA, US; Liang Congxin, Sunnyvale, CA, US; Vojkovsky Tomas, San Mateo, CA, US; Nematala Asaad S., Concord, CA, US;

- (74) ROTT, RŮŽIČKA & GUTTMANN, v. o. s., Bratislava, SK;  
 (86) PCT/US01/04813  
 (87) WO01/60814  
**(54) Inhibítory proteínkináz na báze pyrolom substituovaného 2-indolinónu, farmaceutický prípravok s ich obsahom a ich použitie**

- 
- (51) C07D 451/00, A61K 31/46, A61P 43/00**  
**(11) 287138**  
 (21) 435-2003  
 (22) 28.9.2001  
 (24) 7.1.2010  
 (31) 100 50 994.0  
 (32) 14.10.2000  
 (33) DE  
 (40) 5.8.2003  
 (73) Boehringer Ingelheim Pharma GmbH & Co. KG, Ingelheim am Rhein, DE;  
 (72) Meissner Helmut, Ingelheim, DE; Morschhäuser Gerd, Biberach, DE; Pieper Michael P., Biberach, DE; Pohl Gerald, Biberach, DE; Reichl Richard, Gau-Algesheim, DE; Speck Georg, Ingelheim am Rhein, DE; Banholzer Rolf, Stuttgart, DE;  
 (74) Majlingová Marta, Ing., Bratislava, SK;  
 (86) PCT/EP01/11226  
 (87) WO02/32899  
**(54) Anticholinergné látky, spôsob ich prípravy, farmaceutický prostriedok s ich obsahom a ich použitie**

- 
- (51) C07D 493/00, A61K 31/34, A61K 31/357, A61P 31/00**  
**(11) 287153**  
 (21) 570-2002  
 (22) 6.10.2000  
 (24) 7.1.2010  
 (31) 60/157 850  
 (32) 6.10.1999  
 (33) US  
 (40) 9.1.2003  
 (73) TIBOTEC PHARMACEUTICALS LTD., Little Island, Co Cork, IE; The Government of the United States of America, represented by The Secretary, Department of Health and Human Services; National Institutes of Health Office of Technology Transfer, Rockville, MD, US;  
 (72) Wigerinck Piet Tom Bert Paul, Vosselaar, BE; Wang Guangyang, Gaihersburg, MD, US; Eissenstat Michael, Frederick, MD, US; Erickson John W., Frederick, MD, US;  
 (74) Bušová Eva, JUDr., Bratislava, SK;  
 (86) PCT/EP00/09917  
 (87) WO01/25240  
**(54) Hexahydrofuro[2,3-b]furan-3-yl-N-{3-[(1,3-benzodioxol-5-ylsulfonyl)(izobutyl)amino]1-benzyl-2-hydroxypropyl}karbamát, jeho použitie a farmaceutický prípravok s jeho obsahom**

- (51) C07D 498/00, C07D 515/00, A61K 31/553, A61K 31/554, A61P 25/00**  
**(11) 287150**  
 (21) 1518-2003  
 (22) 5.6.2002  
 (24) 7.1.2010  
 (31) 01202215.8  
 (32) 11.6.2001  
 (33) EP  
 (40) 4.5.2004  
 (73) N.V. Organon, Oss, NL;  
 (72) Grove Simon James Anthony, Newhouse, Lanarkshire, Scotland, GB; Zhang Mingqiang, Montreal, CA; Shahid Mohammad, Newhouse, Lanarkshire, Scotland, GB;  
 (74) Majlingová Marta, Ing., Bratislava, SK;  
 (86) PCT/EP02/06185  
 (87) WO02/100865  
**(54) Benzoxazepínové deriváty, farmaceutický prostriedok s ich obsahom a ich použitie**

- 
- (51) C07K 1/00, C07K 14/435**  
**(11) 287146**  
 (21) 1206-2002  
 (22) 22.1.2001  
 (24) 7.1.2010  
 (31) 00103690.4  
 (32) 22.2.2000  
 (33) EP  
 (40) 3.12.2002  
 (73) Laboratoires Serono SA, Coinsins, Vaud, CH;  
 (72) Paradisi Gianfranco, Monterotondo, IT; Rossi Mara, Rome, IT; Scaglia Laura, Rome, IT;  
 (74) Majlingová Marta, Ing., Bratislava, SK;  
 (86) PCT/EP01/00665  
 (87) WO01/62773  
**(54) Spôsob prípravy rekombinantného choriogonadotropínu - hCG zo vzorky**

- 
- (51) C08C 19/00, C08L 21/00, C08J 3/00, C08K 5/00**  
**(11) 287148**  
 (21) 25-2006  
 (22) 14.2.2006  
 (24) 7.1.2010  
 (40) 2.11.2007  
 (73) Continental Matador Rubber, s. r. o., Púchov, SK; Fakulta priemyselných technológií Trenčianskej univerzity A. Dubčeka, Púchov, SK; VUP, a. s., Prievidza, SK;  
 (72) Macho Vendelín, prof. Ing., DrSc., Partizánske, SK; Olšovský Milan, Ing., Púchov, SK; Špirk Eugen, doc. Ing., CSc., Bratislava, SK; Michálek Jaroslav, Ing., Púchov, SK; Karvaš Anton, Ing., Považská Bystrica, SK; Klabník Miroslav, Ing., Považská Bystrica, SK; Cívik Branislav, Ing., Púchov, SK; Komora Ladislav, Ing., CSc., Prievidza, SK;  
 (74) Majlingová Marta, Ing., Bratislava, SK;  
**(54) Vulkanizačné činidlo gumárskych zmesí a spôsob jeho prípravy**

- (51) **C08L 3/00, C08L 7/00, C08K 3/00, C08K 5/00, C01B 33/00**  
 (11) **287149**  
 (21) 28-2006  
 (22) 16.2.2006  
 (24) 7.1.2010  
 (40) 6.12.2007  
 (73) Continental Matador Rubber, s. r. o., Púchov, SK; LIKO Bratislava, a. s., Bratislava, SK;  
 (72) Kramárová Zuzana, Nadlice, SK; Alexy Pavel, Ing., CSc., Pezinok, SK; Hudec Ivan, doc. Ing., PhD., Bratislava, SK; Chodák Ivan, doc. Ing., DrSc., Bratislava, SK; Šuri Petr, Ing., Púchov, SK; Karvaš Anton, Ing., Považská Bystrica, SK; Klabník Miroslav, Ing., Považská Bystrica, SK; Minárik Martin, Bratislava, SK; Sitkey Vladimír, Ing., Bratislava, SK; Schenk Mayer Jozef, Bratislava, SK;  
 (74) Majlingová Marta, Ing., Bratislava, SK;  
 (54) **Gumárska zmes na prípravu vulkanizátov so zlepšenými mechanickými a dynamicko-mechanickými vlastnosťami**

- (51) **C09J 161/00**  
 (11) **287156**  
 (21) 45-2005  
 (22) 15.4.2005  
 (24) 7.1.2010  
 (40) 3.11.2006  
 (73) CHEMZA, a. s. Strážske, Strážske, SK; CHEMKO, a. s. Strážske, Strážske, SK; Hordoš Dušan, Ing., Strážske, SK;  
 (72) Barňák Štefan, Ing., Humenné, SK; Hordoš Dušan, Ing., Strážske, SK;  
 (54) **Spôsob prípravy kompozície na lepenie drevených výrobkov**

- (51) **C21B 7/00**  
 (11) **287155**  
 (21) 274-2003  
 (22) 27.8.2001  
 (24) 7.1.2010  
 (31) A 1612/00  
 (32) 22.9.2000  
 (33) AT  
 (40) 11.9.2003  
 (73) VOEST-ALPINE INDUSTRIEANLAGENBAU GMBH & CO., Linz, AT;  
 (72) Kepplinger Leopold Werner, Leonding, AT; Wurm Johann, Bad Zell, AT; Berner Franz, Asten, AT;  
 (74) Tomeš Pavol, Ing., Bratislava, SK;  
 (86) PCT/EP01/09852  
 (87) WO02/27041  
 (54) **Zariadenie na rozdeľovanie kusového sypkého materiálu a rozptyľovací mechanizmus, výhodne na použitie v zariadení**

- (51) **D04H 1/00, D04H 13/00, B65H 39/00, D04H 1/70**  
 (11) **287147**  
 (21) 1629-2002  
 (22) 16.5.2001  
 (24) 7.1.2010  
 (31) 00/06265  
 (32) 17.5.2000  
 (33) FR  
 (40) 3.6.2003  
 (73) Saint-Gobain Isover, Courbevoie, FR;  
 (72) Aube Jean-Yves, Clermont, FR; Bichot Bernard, Ronquerolles, FR; Louis Bernard, Louveaucourt, FR;  
 (74) Hörmannová Zuzana, Ing., Bratislava, SK;  
 (86) PCT/FR01/01501  
 (87) WO01/88246  
 (54) **Spôsob a zariadenie na vytváranie a balenie izolačných plstí z vlákнитých materiálov**

- (51) **D21H 17/00, D21H 21/14**  
 (11) **287135**  
 (21) 22-2001  
 (22) 7.7.1999  
 (24) 7.1.2010  
 (31) 981586, 990228  
 (32) 10.7.1998, 5.2.1999  
 (33) FI, FI  
 (40) 11.9.2001  
 (73) Ciba Specialty Chemicals Holding Inc., Basel, CH;  
 (72) Luukkonen Kari, Raisio, FI; Niinivaara Veikko, Raisio, FI;  
 (74) PATENTSERVIS BRATISLAVA, a. s., Bratislava, SK;  
 (86) PCT/FI99/00602  
 (87) WO00/03091  
 (54) **Kompozícia aditíva na výrobu papiera, spôsob zvýšenia pevnosti mokrej papierovej siete a použitie tejto kompozície**

- (51) **F23G 5/027, F23G 5/00, C10B 53/07**  
 (11) **287151**  
 (21) 95-2006  
 (22) 26.6.2006  
 (24) 7.1.2010  
 (40) 7.1.2008  
 (73) Štofila Albín, Ing., CSc., Bratislava, SK;  
 (72) Štofila Albín, Ing., CSc., Bratislava, SK;  
 (54) **Splynovač uhl'ovodíkových materiálov**

- (51) **H01C 7/12, H01C 8/00, H01T 4/00, H01R 9/05, H01R 13/66**  
 (11) **287137**  
 (21) 785-2002  
 (22) 3.6.2002  
 (24) 7.1.2010  
 (31) PV 2002-1071  
 (32) 26.3.2002  
 (33) CZ  
 (40) 7.10.2003  
 (73) SALTEK s. r. o., Ústí nad Labem, CZ;  
 (72) Dudáš Jozef, RNDr., CSc., Praha - Háje, CZ; Suchý Jaromír, Ing., Ústí nad Labem, CZ;  
 (74) Holoubková Mária, Ing., Bratislava, SK;  
 (54) **Koaxiálna bleskoistka**

---

(51)	(11)	(51)	(11)	(51)	(11)	(51)	(11)
A61F 7/08	287136	C07C 229/00	287134	C07D 451/00	287138	C09J 161/00	287156
A61K 9/48	287143	C07D 239/00	287144	C07D 493/00	287153	C21B 7/00	287155
A61K 31/50	287154	C07D 281/00	287145	C07D 498/00	287150	D04H 1/00	287147
A61K 31/519	287152	C07D 307/00	287140	C07K 1/00	287146	D21H 17/00	287135
B29C 33/10	287141	C07D 307/00	287139	C08C 19/00	287148	F23G 5/027	287151
C07C 229/00	287133	C07D 403/00	287142	C08L 3/00	287149	H01C 7/12	287137

**MM4A Zaniknuté patenty pre nezaplatenie udržiavacích poplatkov**

(11)	Dátum zániku	(11)	Dátum zániku	(11)	Dátum zániku	(11)	Dátum zániku
274887	18.04.2009	281618	10.04.2009	283755	18.04.2009	285754	22.04.2009
278057	16.04.2009	281726	30.04.2009	283756	18.04.2009	285786	19.04.2009
278093	03.04.2009	282088	30.04.2009	284169	02.04.2009	285819	20.04.2009
278106	08.04.2009	282384	19.04.2009	284327	13.04.2009	285931	18.04.2009
278888	17.04.2009	282414	28.04.2009	284370	24.04.2009	285970	19.04.2009
278889	17.04.2009	282420	20.04.2009	284532	07.04.2009	285991	10.04.2009
279625	04.04.2009	282697	17.04.2009	284673	20.04.2009	286053	22.04.2009
279629	26.04.2009	282776	21.04.2009	284844	16.04.2009	286099	23.04.2009
279674	28.04.2009	282818	21.04.2009	284984	26.04.2009	286102	26.04.2009
279701	19.04.2009	282837	10.04.2009	284985	26.04.2009	286192	24.04.2009
279778	30.04.2009	282854	13.04.2009	285113	10.04.2009	286220	04.04.2009
280093	07.04.2009	283006	03.04.2009	285116	20.04.2009	286227	29.04.2009
280798	26.04.2009	283059	21.04.2009	285285	14.04.2009	286414	09.04.2009
280981	03.04.2009	283285	01.04.2009	285383	23.04.2009	286423	19.04.2009
281072	30.04.2009	283317	22.04.2009	285480	09.04.2009	286427	19.04.2009
281273	13.04.2009	283364	24.04.2009	285724	15.04.2009	286597	01.12.2008
281321	02.04.2009	283663	26.04.2009	285728	10.04.2009	286633	17.12.2008

**PC4A Prevody a prechody práv na patenty****(11) 280295**

(21) 922-93

(73) Purdue Pharma L.P., Stamford, Connecticut, US;  
Predchádzajúci majiteľ:  
EURO-CELTIQUE, S. A., Luxembourg, LU;  
Dátum zápisu do registra: 19.11.2009

**(11) 280295**

(21) 922-93

(73) MUNDIPHARMA MEDICAL GmbH, Basel, CH;  
Predchádzajúci majiteľ:  
Purdue Pharma L.P., Stamford, Connecticut, US;  
Dátum zápisu do registra: 19.11.2009

**(11) 282472**

(21) 706-99

(73) Vojenský opravárenský podnik Trenčín, a.s., Trenčín, SK;  
Predchádzajúci majiteľ:  
Vojenský technický ústav, a.s., Liptovský Mikuláš, SK;  
Dátum zápisu do registra: 27.11.2009

**(11) 284511**

(21) 17-2000

(73) Pharmacia & Upjohn Company LLC, Kalamazoo, MI, US;  
Predchádzajúci majiteľ:  
PHARMACIA & UPJOHN COMPANY, Kalamazoo, MI, US;  
Dátum zápisu do registra: 23.11.2009

**(11) 284511**

(21) 17-2000

(73) Boehringer Ingelheim International GmbH, Ingelheim am Rhein, DE;  
Predchádzajúci majiteľ:  
Pharmacia & Upjohn Company LLC, Kalamazoo, MI, US;  
Dátum uzavretia zmluvy: 7.5.2009  
Dátum zápisu do registra: 23.11.2009

**(11) 286837**

(21) 1822-2002

(73) LESAFRE ET COMPAGNIE, 75001 Paris, FR;  
Predchádzajúci majiteľ:  
GBI Holding B.V., Delft, NL;  
Dátum uzavretia zmluvy: 30.1.2009  
Dátum zápisu do registra: 26.11.2009



**PC9A****Prevody a prechody práv na patentové prihlášky****(21) 234-2004**

(71) LESAFRE ET COMPAGNIE, 75001 Paris, FR;  
Predchádzajúci prihlasovateľ:  
GBI Holding B.V., Delft, NL;  
Dátum uzavretia zmluvy: 30.1.2009  
Dátum zápisu do registra: 26.11.2009

---

**(21) 1652-2001**

(71) IMCLONE LLC, New York, NY, US;  
Predchádzajúci prihlasovateľ:  
IMCLONE SYSTEMS INCORPORATED, New  
York, NY, US;  
Dátum zápisu do registra: 19.11.2009

---

**HC9A****Zmeny mien****(21) 1032-2002**

(71) Bayer Schering Pharma Aktiengesellschaft, Berlin, DE;  
Dátum zápisu do registra: 26.11.2009

---

**(21) 914-2003**

(71) Bayer Schering Pharma Aktiengesellschaft, Berlin, DE;  
Dátum zápisu do registra: 26.11.2009

---

**HE9A****Zmeny adries****(21) 927-2003**

(71) BABCOCK-HITACHI KABUSHIKI KAISHA,  
Chiyoda-ku, Tokyo, JP;  
Dátum zápisu do registra: 19.11.2009

---

**TC4A****Zmeny mien****(11) 284511**

(21) 17-2000  
(73) Pharmacia & Upjohn Company LLC, Kalamazoo, MI, US;  
Dátum zápisu do registra: 23.11.2009

---

**(11) 287056**

(21) 5052-2005  
(73) Českomoravský beton a.s., Beroun, CZ;  
Dátum zápisu do registra: 19.11.2009

---

# ČASŤ

**EURÓPSKE PATENTY  
S URČENÍM PRE SLOVENSKÚ REPUBLIKU**

### Kódy na označovanie jednotlivých druhov dokumentov (Štandard WIPO ST. 16)

<b>T1</b>	Preklad patentových nárokov európskej patentevej prihlášky	<b>T3</b>	Preklad európskeho patentového spisu
<b>T2</b>	Opravený preklad patentových nárokov európskej patentevej prihlášky	<b>T4</b>	Opravený preklad európskeho patentového spisu
		<b>T5</b>	Preklad zmeneného európskeho patentového spisu

### Číselné kódy na označovanie bibliografických údajov (Štandard WIPO ST. 9)

<b>(11)</b>	Číslo dokumentu	<b>(62)</b>	Číslo pôvodnej prihlášky v prípade vylúčenej prihlášky
<b>(21)</b>	Číslo prihlášky	<b>(71)</b>	Meno (názov) prihlasovateľa (-ov)
<b>(22)</b>	Dátum podania prihlášky	<b>(72)</b>	Meno pôvodcu (-ov)
<b>(24)</b>	Dátum nadobudnutia účinkov európskeho patentu	<b>(73)</b>	Meno (názov) majiteľa (-ov)
<b>(31)</b>	Číslo prioritnej prihlášky	<b>(74)</b>	Meno (názov) zástupcu (-ov)
<b>(32)</b>	Dátum podania prioritnej prihlášky	<b>(86)</b>	Číslo podania medzinárodnej prihlášky podľa PCT
<b>(33)</b>	Krajina alebo regionálna organizácia priority	<b>(87)</b>	Číslo zverejnenia medzinárodnej prihlášky podľa PCT
<b>(45)</b>	Dátum sprístupnenia prekladu patentového spisu alebo zmeneného patentového spisu	<b>(96)</b>	Číslo a dátum podania európskej patentevej prihlášky
<b>(46)</b>	Dátum sprístupnenia prekladu patentových nárokov	<b>(97)</b>	Číslo a dátum zverejnenia európskej patentevej prihlášky alebo vydania európskeho patentového spisu
<b>(48)</b>	Dátum sprístupnenia opraveného prekladu patentových nárokov alebo patentového spisu		
<b>(51)</b>	Medzinárodné patentové triedenie		
<b>(54)</b>	Názov		

Poznámka:

Symbody medzinárodného patentového triedenia uvedené v tomto vestníku zodpovedajú vydaniu 2010.01 základnej úrovne triedenia s platnosťou od 1. januára 2010.

### Kódy na označovanie záhlaví oznámení publikovaných vo Vestníku ÚPV SR (Štandard WIPO ST. 17)

<b>BA9A</b>	Sprístupnené preklady a opravené preklady patentových nárokov európskych patentových prihlášok
<b>SC4A</b>	Sprístupnené preklady a opravené preklady európskych patentových spisov
<b>SC4A</b>	Sprístupnené preklady zmenených európskych patentových spisov
<b>FA9A</b>	Zastavené konania o európskych patentových prihláškach z dôvodu späťvzatia
<b>GA9A</b>	Zmeny európskych patentových prihlášok na národné prihlášky
<b>MA4A</b>	Zaniknuté európske patenty vzdáním sa patentu
<b>MC4A</b>	Zrušené európske patenty
<b>MG4A</b>	Čiastočne zrušené európske patenty
<b>MK4A</b>	Zaniknuté európske patenty uplynutím doby platnosti
<b>MM4A</b>	Zaniknuté európske patenty pre nezaplatenie udržiavacích poplatkov
<b>PC9A</b>	Prevody a prechody práv na európske patentové prihlášky
<b>PC4A</b>	Prevody a prechody práv na európske patenty
<b>PD9A</b>	Zmeny dispozičných práv na európske patentové prihlášky (zálohy)
<b>PD4A</b>	Zmeny dispozičných práv na európske patenty (zálohy)
<b>PD9A</b>	Zmeny dispozičných práv na európske patentové prihlášky (ukončenie zálohov)
<b>PD4A</b>	Zmeny dispozičných práv na európske patenty (ukončenie zálohov)
<b>QA9A</b>	Ponuky licencií na európske patentové prihlášky
<b>QA4A</b>	Ponuky licencií na európske patenty
<b>QB9A</b>	Licenčné zmluvy registrované alebo udelené na európske patentové prihlášky
<b>QB4A</b>	Licenčné zmluvy registrované alebo udelené na európske patenty
<b>QC9A</b>	Ukončenie platnosti licenčných zmlúv na európske patentové prihlášky
<b>QC4A</b>	Ukončenie platnosti licenčných zmlúv na európske patenty

## Opravy a zmeny

### Opravy v európskych patentových prihláškach

- HA9A** Doplnenie pôvodcu (-ov)
- HB9A** Opravy mien
- HC9A** Zmeny mien
- HD9A** Opravy adries
- HE9A** Zmeny adries
- HF9A** Opravy dátumov
- HG9A** Opravy zatriedenia podľa MPT
- HH9A** Opravy chýb alebo zmeny všeobecne
- HK9A** Opravy tlačových chýb vo Vestníku ÚPV SR

### Opravy v európskych patentoch

- TA4A** Doplnenie pôvodcu (-ov)
- TB4A** Opravy mien
- TC4A** Zmeny mien
- TD4A** Opravy adries
- TE4A** Zmeny adries
- TF4A** Opravy dátumov
- TG4A** Opravy zatriedenia podľa MPT
- TH4A** Opravy chýb alebo zmeny všeobecne
- TK4A** Opravy tlačových chýb vo Vestníku ÚPV SR

**SC4A Sprístupnené preklady európskych patentových spisov**

(11)	(51)	(11)	(51)	(11)	(51)	(11)	(51)
6075	B65D 19/02	6119	C12P 13/00	6163	A61K 39/395	6207	H05B 1/02
6076	A61K 39/12	6120	B61G 11/00	6164	H03M 7/40	6208	E04F 15/02
6077	C07D 501/00	6121	A23L 1/00	6165	F21V 31/00	6209	H04W 4/12
6078	G02F 1/13	6122	C07D 207/00	6166	E04H 13/00	6210	B25B 5/00
6079	F16K 31/122	6123	C08L 67/00	6167	C07D 223/00	6211	E05B 17/00
6080	B29C 43/52	6124	A61K 31/4164	6168	C07D 409/00	6212	B22D 11/128
6081	A61K 31/455	6125	C07K 14/435	6169	B21D 37/00	6213	B29C 45/14
6082	A24F 25/00	6126	C09J 5/04	6170	A61K 31/55	6214	A61K 31/70
6083	C12N 7/04	6127	A61K 31/517	6171	A61K 36/185	6215	A61K 31/4427
6084	C12N 9/04	6128	A47J 31/40	6172	C07J 53/00	6216	H01R 4/10
6085	C07D 209/00	6129	A61K 31/403	6173	F21S 9/00	6217	B60C 1/00
6086	C07D 239/00	6130	C07K 14/435	6174	E03B 1/00	6218	C12Q 1/68
6087	H01G 9/15	6131	G01M 1/00	6175	G06K 7/10	6219	G01N 33/68
6088	G01N 33/53	6132	A61F 2/16	6176	E01F 15/02	6220	B29C 65/34
6089	C07D 417/00	6133	H01L 31/18	6177	C23C 22/05	6221	B60P 7/06
6090	A61K 38/36	6134	H04W 4/06	6178	B01J 19/00	6222	B29C 43/22
6091	F16H 55/02	6135	C07D 401/00	6179	C12N 5/00	6223	A61M 25/02
6092	A42B 3/04	6136	C25D 7/06	6180	B62D 25/16	6224	B65D 71/00
6093	E02B 3/10	6137	C07D 209/00	6181	A61M 15/00	6225	B09B 1/00
6094	A61N 1/30	6138	B65D 85/08	6182	A41D 13/00	6226	B23Q 7/04
6095	C07D 403/00	6139	A61K 39/245	6183	C12N 15/82	6227	A61M 15/00
6096	B23K 20/12	6140	G06K 19/14	6184	A61K 31/551	6228	B44D 3/12
6097	G11B 23/03	6141	A61K 9/12	6185	C10G 3/00	6229	F16K 5/00
6098	B42C 9/00	6142	A61K 31/00	6186	C02F 1/48	6230	H01L 25/07
6099	F02B 33/02	6143	G09F 3/03	6187	C07K 14/435	6231	C07D 213/00
6100	F41A 17/00	6144	B01D 46/52	6188	B26D 1/01	6232	A61M 1/00
6101	A61K 31/385	6145	A61K 9/107	6189	B60J 10/00	6233	G01K 17/00
6102	A61K 31/16	6146	B29B 17/00	6190	C08F 220/00	6234	E04B 2/82
6103	C07D 407/00	6147	H02G 3/02	6191	A61K 38/18	6235	A01J 25/00
6104	B27B 33/00	6148	B60J 10/00	6192	F16H 57/02	6236	B60J 10/02
6105	A61K 31/00	6149	C07D 403/00	6193	A61K 9/16	6237	A61K 9/00
6106	C07C 215/00	6150	H01F 1/01	6194	C07K 16/00	6238	B27L 11/00
6107	C07D 333/00	6151	C07D 213/00	6195	C07D 471/00	6239	E05D 3/00
6108	B60R 21/20	6152	C07C 59/00	6196	C25B 1/00	6240	A24D 3/00
6109	F16B 2/20	6153	C08K 5/00	6197	B41M 5/00	6241	E06B 3/66
6110	C07H 19/00	6154	A47J 43/00	6198	H01C 7/00	6242	C07K 14/00
6111	F16D 69/00	6155	A61F 5/02	6199	B23P 15/26	6243	B23Q 1/25
6112	A61M 5/32	6156	B23K 26/00	6200	D03D 3/00	6244	B25J 15/02
6113	G05D 16/20	6157	A61Q 19/00	6201	C08F 10/00	6245	C08F 10/00
6114	A47J 31/44	6158	C07K 14/00	6202	C07K 16/18	6246	F16B 41/00
6115	A23G 1/04	6159	F03D 11/00	6203	E04F 15/04	6247	E01F 15/02
6116	B01D 29/01	6160	A61K 31/343	6204	F16J 15/02	6248	C07D 495/00
6117	A61K 31/4523	6161	C07D 333/00	6205	C12P 13/00	6249	C07C 33/00
6118	H01L 23/48	6162	C07D 487/00	6206	H02G 3/04	6250	C12P 19/00

**(51) A01J 25/00****(11) E 6235**

(96) 07290437.8, 10.4.2007

(97) 1844648, 17.6.2009

(24) 17.6.2009

(31) 0603169

(32) 10.4.2006

(33) FR

(73) Servi Doryl, Langeais, FR;

(72) Helaine Christian Clément Eugène, Cinq Mars La Pile, FR;

(74) Holoubková Mária, Ing., Bratislava, SK;

**(54) Obojstranná platňa pre odkvapkávanie syrov, a sústava obsahujúca aspoň dve takéto platne****(51) A23G 1/04, A23G 1/00, A23G 3/02, A23G 3/00****(11) E 6115**

(96) 03785562.4, 12.12.2003

(97) 1589823, 8.7.2009

(24) 8.7.2009

(31) 10304525

(32) 4.2.2003

(33) DE

(73) Bühler Bindler GmbH, Bergneustadt, DE;

(72) STEINER Uwe, Nümbrecht, DE;

(74) ROTT, RŮŽIČKA &amp; GUTTMANN, v. o. s., Bratislava, SK;

(86) PCT/DE2003/004104

(87) WO 2004/068963

**(54) Výroba konzumovateľných polotovarov v tvare škrupiny z tukovej hmoty obsahujúcej kakaio alebo podobnej čokoláde**

(51) **A23L 1/00, A23C 9/152, A23F 5/24**  
**(11) E 6121**  
 (96) 05107464.9, 12.8.2005  
 (97) 1627572, 22.7.2009  
 (24) 22.7.2009  
 (31) 919474  
 (32) 17.8.2004  
 (33) US  
 (73) Kraft Foods Global Brands LLC, Northfield, IL, US; Friesland Brands B.V., Meppel, NL;  
 (72) Zeller Bary Lyn, Glenview, Illinois, US; Van se-  
 eventer Paul Bastiaan, Meppel, NL; Poortinga  
 Albert Thijs, Deventer, NL;  
 (74) PATENTSERVIS BRATISLAVA, a. s., Brati-  
 slava, SK;  
**(54) Spôsob zvýšenia penivosti práškových pro-  
 striedkov**

**(51) A24D 3/00**  
**(11) E 6240**  
 (96) 06254102.4, 4.8.2006  
 (97) 1889550, 29.7.2009  
 (24) 29.7.2009  
 (73) Philip Morris Products S.A., Neuchâtel, CH;  
 (72) Seitert Hughes, Neuchatel, CH; Lekili Levent, Co-  
 lombier, CH; Gawad Ahmed, Lonay, CH; Kuer-  
 steiner Charles, Jouxens-Mezery, CH;  
 (74) PATENTSERVIS BRATISLAVA, a. s., Brati-  
 slava, SK;  
**(54) Viaczložkový filter poskytujúci viacnásobné  
 zlepšenie príchute**

**(51) A24F 25/00, A24C 5/00**  
**(11) E 6082**  
 (96) 03760113.5, 16.6.2003  
 (97) 1515620, 25.2.2009  
 (24) 25.2.2009  
 (31) 20020493  
 (32) 17.6.2002  
 (33) IE  
 (73) Hayes Gerard, Drombanna, Co. Limerick, IE; Hay-  
 mes Alan, Redbridge, Essex, GB;  
 (72) Hayes Gerard, Drombanna, Co. Limerick, IE; Hay-  
 mes Alan, Redbridge, Essex, GB;  
 (74) Čechvalová Dagmar, Bratislava, SK;  
 (86) PCT/IE2003/000091  
 (87) WO 2003/105614  
**(54) Zariadenie proti fajčeniu**

**(51) A41D 13/00, A41D 13/002, A41D 27/00,  
 A41D 31/00**  
**(11) E 6182**  
 (96) 03704296.7, 5.2.2003  
 (97) 1476033, 6.5.2009  
 (24) 6.5.2009  
 (31) 20201940 U, 10258388  
 (32) 8.2.2002, 12.12.2002  
 (33) DE, DE  
 (73) X-Technology Swiss GmbH, Wollerau, CH;  
 (72) LAMBERTZ Bodo W., Herdecke, DE;  
 (74) Dolanská Elena, RNDr., Bratislava, SK;  
 (86) PCT/DE2003/000320  
 (87) WO 2003/065833  
**(54) Odevný prvok a spôsob odstránenia vlhkosti  
 z oblasti pokožky**

**(51) A42B 3/04, A61F 11/00, H04R 1/10**  
**(11) E 6092**  
 (96) 05782735.4, 12.8.2005  
 (97) 1778036, 17.6.2009  
 (24) 17.6.2009  
 (31) 13942004  
 (32) 19.8.2004  
 (33) AT  
 (73) Pfanner Anton, Hohenems, AT;  
 (72) Pfanner Anton, Hohenems, AT;  
 (74) PATENTSERVIS BRATISLAVA, a. s., Brati-  
 slava, SK;  
 (86) PCT/EP2005/008811  
 (87) WO 2006/018250  
**(54) Ochrana sluchu a/alebo prvku reproduktora**

**(51) A47J 31/40, A47J 31/06**  
**(11) E 6128**  
 (96) 05026204.7, 23.1.2004  
 (97) 1629752, 19.8.2009  
 (24) 19.8.2009  
 (31) 0301747  
 (32) 24.1.2003  
 (33) GB  
 (73) Kraft Foods R&D, Inc., München, DE;  
 (72) Halliday Andrew, Banbury, GB; Ballard Colin, Ban-  
 bury, GB; Panesar Satwinder, Banbury, GB; Smith  
 David, Banbury, GB;  
 (74) Čechvalová Dagmar, Bratislava, SK;  
**(54) Zariadenie na prípravu nápojov**

**(51) A47J 31/44**  
**(11) E 6114**  
 (96) 06405202.0, 12.5.2006  
 (97) 1854386, 8.7.2009  
 (24) 8.7.2009  
 (73) JURA ELEKTROAPPARATE AG, Niederbuch-  
 siten, CH;  
 (72) Reyhanloo Shahryar, Lohn Ammannsegg, CH;  
 (74) Guniš Jaroslav, Mgr., Bratislava, SK;  
**(54) Zariadenie na prípravu nápojov a spôsob jeho  
 prevádzky**

**(51) A47J 43/00, A47J 31/44**  
**(11) E 6154**  
 (96) 05103184.7, 20.4.2005  
 (97) 1597992, 2.9.2009  
 (24) 2.9.2009  
 (31) 102004024721  
 (32) 19.5.2004  
 (33) DE  
 (73) MELITTA HAUSHALTSPRODUKTE GmbH  
 & Co. Kommanditgesellschaft, Minden, DE;  
 (72) Rohde Florian, Minden, DE;  
 (74) Tomeš Pavol, Ing., Bratislava, SK;  
**(54) Prístroj na spenenie tekutiny**

**(51) A61F 2/16**  
**(11) E 6132**  
 (96) 07114085.9, 9.8.2007  
 (97) 1891911, 13.5.2009  
 (24) 13.5.2009  
 (31) 503851  
 (32) 14.8.2006  
 (33) US

- (73) Alcon Research, Ltd., Fort Worth, TX, US;  
 (72) Tran Son Trung, Arlington, TX, US;  
 (74) PATENTSERVIS BRATISLAVA, a. s., Bratislava, SK;  
**(54) Zavádzací systém vnútroočnej šošovky**

- 
- (51) A61F 5/02**  
**(11) E 6155**  
 (96) 06761732.4, 29.6.2006  
 (97) 1904002, 26.8.2009  
 (24) 26.8.2009  
 (31) 102005031867  
 (32) 5.7.2005  
 (33) DE  
 (73) Otto Bock HealthCare GmbH, Duderstadt, DE;  
 (72) VOLLBRECHT Matthias, Herzberg, DE; MÜHLENBEREND Andreas, Leipzig, DE; LEHMANN Anke, Norrköping, SE;  
 (74) Bachratá Magdaléna, Mgr., Bratislava, SK;  
 (86) PCT/DE2006/001128  
 (87) WO 2007/003168  
**(54) Ortéza trupu**

- 
- (51) A61K 9/00, A61K 31/165, A61K 31/542, A61K 31/57**  
**(11) E 6237**  
 (96) 06759258.4, 8.5.2006  
 (97) 1885336, 15.4.2009  
 (24) 15.4.2009  
 (31) 679332 P  
 (32) 10.5.2005  
 (33) US  
 (73) Alcon, Inc., Hünenberg, CH;  
 (72) Owen Geoffrey Robert, Southlake, TX, US; Brooks Amy C., Bursleson, TX, US; Graff Gustav, Cleburne, TX, US;  
 (74) Bušová Eva, JUDr., Bratislava, SK;  
 (86) PCT/US2006/017606  
 (87) WO 2006/121963  
**(54) Suspenzná formulácia obsahujúca účinnú látku, poloxamérové alebo meroxapolové povrchovo aktívne činidlo a glykol a ich použitie na výrobu liečiva na liečbu oftalmických ochorení**

- 
- (51) A61K 9/107, A61K 38/12**  
**(11) E 6145**  
 (96) 02801263.1, 17.10.2002  
 (97) 1435910, 29.7.2009  
 (24) 29.7.2009  
 (31) 346201 P, 370597 P  
 (32) 19.10.2001, 5.4.2002  
 (33) US, US  
 (73) Isotechnika Inc., Edmonton, AB, CA;  
 (72) NAICKER Selvaraj, Edmonton, Alberta, CA; FOSTER Robert T., Edmonton, Alberta, CA;  
 (74) Hörmannová Zuzana, Ing., Bratislava, SK;  
 (86) PCT/CA2002/001561  
 (87) WO 2003/032949  
**(54) Nové mikroemulzné predkoncentráty obsahujúce cyklosporínové analógy**

- (51) A61K 9/12, A61K 31/4748, A61P 25/00**  
**(11) E 6141**  
 (96) 04715861.3, 1.3.2004  
 (97) 1603533, 15.4.2009  
 (24) 15.4.2009  
 (31) 450333 P  
 (32) 28.2.2003  
 (33) US  
 (73) YM Biosciences Inc., Mississauga, ON, CA;  
 (72) HUNG Orlando Ricardo, Halifax, Nova Scotia, CA; SHAFER Steven Louis, Mountain View, CA, US; PLIURA Diana Helen, Mississauga, Ontario, CA;  
 (74) PATENTSERVIS BRATISLAVA, a. s., Bratislava, SK;  
 (86) PCT/CA2004/000303  
 (87) WO 2004/075879  
**(54) Dávkovací systém opiátu**

- 
- (51) A61K 9/16, A61K 9/00, A61K 38/18, A61P 17/00**  
**(11) E 6193**  
 (96) 07702319.0, 29.1.2007  
 (97) 1987817, 29.7.2009  
 (24) 29.7.2009  
 (31) 212006  
 (32) 31.1.2006  
 (33) CU  
 (73) CENTRO DE INGENIERIA GENETICA Y BIOTECNOLOGIA, Ciudad de La Habana, CU;  
 (72) Betancourt Rodriguez Blas Yamir, Ciudad de La Habana, CU; Sáez Martínez Vivian María, Ciudad De La Habana, CU; Páez Meireles Rolando, Ciudad De La Habana, CU; Berlanga Acosta Jorge Amador, Ciudad De La Habana, CU; Ramón Hernández José Ángel, Camagüey, CU;  
 (74) PATENTSERVIS BRATISLAVA, a. s., Bratislava, SK;  
 (86) PCT/CU2007/000002  
 (87) WO 2007/087759  
**(54) Farmaceutický prostriedok obsahujúci mikroguľôčky na prevenciu amputácie diabetickej nohy**

- 
- (51) A61K 31/00, A61K 31/135, A61K 31/517, A61K 31/439, A61K 31/662, A61K 31/4523, A61P 27/00**  
**(11) E 6105**  
 (96) 05736619.7, 29.3.2005  
 (97) 1729753, 22.7.2009  
 (24) 22.7.2009  
 (31) 812298  
 (32) 29.3.2004  
 (33) US  
 (73) Auris Medical AG, Basel, CH; INSTITUT NATIONAL DE LA SANTE ET DE LA RECHERCHE MEDICALE (INSERM), Paris Cédex 13, FR;  
 (72) GUITTON Matthieu, Le Houlme, FR; PUEL Jean-Luc, Courmonterrat, FR; PUJOL Remy, Montpellier, FR;  
 (74) Bachratá Magdaléna, Mgr., Bratislava, SK;  
 (86) PCT/EP2005/003254  
 (87) WO 2005/094799  
**(54) Použitie antagonistu NMDA receptora pre liečbu hučania v ušiach spôsobeného kochleárnou extitotoxicitou**

- (51) **A61K 31/00, A61K 31/185, A61K 9/22, A61K 9/30, A61P 25/00, A61P 3/00, A61P 43/00, A61P 31/00**  
 (11) **E 6142**  
 (96) 04744039.1, 21.6.2004  
 (97) 1635799, 5.8.2009  
 (24) 5.8.2009  
 (31) 480984 P, 512116 P, 871549  
 (32) 23.6.2003, 17.10.2009, 18.6.2004  
 (33) US, US, US  
 (73) BELLUS Health (International) Limited, Lausanne, CH;  
 (72) LEGORE Audley, Laval, Quebec, CA; GARCEAU Denis, Kirkland, Quebec, CA;  
 (74) PATENTSERVIS BRATISLAVA, a. s., Bratislava, SK;  
 (86) PCT/IB2004/002381  
 (87) WO 2004/112762  
 (54) **Farmaceutický prostriedok na prevenciu alebo liečbu ochorení asociovaných s amyloidom**

- (51) **A61K 31/16, A61P 25/00**  
 (11) **E 6102**  
 (96) 04726590.5, 8.4.2004  
 (97) 1613296, 1.7.2009  
 (24) 1.7.2009  
 (31) 462205 P  
 (32) 11.4.2003  
 (33) US  
 (73) Newron Pharmaceuticals S.p.A., Bresso (MI), IT;  
 (72) RUGGERO Fariello, Luino, IT; CATTANEO Carlo, Milano, IT; SALVATI Patricia, Arese, IT; BENATTI Luca, S. Maurizio al Lambro, IT;  
 (74) Fajnorová Mária, Ing., Bratislava, SK;  
 (86) PCT/IB2004/001408  
 (87) WO 2004/089353  
 (54) **Spôsob liečenia Parkinsonovej choroby**

- (51) **A61K 31/343, A61K 31/4523, A61P 25/00**  
 (11) **E 6160**  
 (96) 04025035.9, 21.10.2004  
 (97) 1541197, 18.3.2009  
 (24) 18.3.2009  
 (31) 03447279, 04447001, 04447066  
 (32) 2.12.2003, 5.1.2004, 18.3.2004  
 (33) EP, EP, EP  
 (73) PharmaNeuroBoost N.V., Alken, BE;  
 (72) Buntinx Erik, Alken, BE;  
 (74) Kubínyi Peter, Bc., Trenčín, SK;  
 (54) **Použitie pipamperónu a SNDRI, SNRI alebo SSRI na liečbu porúch nálad alebo úzkostných porúch**

- (51) **A61K 31/385, A61K 31/726, A61P 17/00, A61P 39/00, A61L 15/16**  
 (11) **E 6101**  
 (96) 06743042.1, 24.5.2006  
 (97) 1890692, 22.7.2009  
 (24) 22.7.2009  
 (31) PD20050168  
 (32) 1.6.2005  
 (33) IT

- (73) FIDIA ADVANCED BIOPOLYMERS S.R.L., Abano Terme (Padova), IT;  
 (72) Soranzo Carlo, Padova, IT; Senigaglia Doriana, Padova, IT; Bellini Davide, Albignasego, IT;  
 (74) Fajnorová Mária, Ing., Bratislava, SK;  
 (86) PCT/EP2006/004914  
 (87) WO 2006/128618  
 (54) **Prostriedky s kyselinou lipovou a benzylesterom kyseliny hyalurónovej vo farmaceutickej a kozmetickej oblasti**

- (51) **A61K 31/403, A61K 31/428, A61K 31/426, A61K 31/4709, A61K 31/498, A61P 11/00, A61P 17/00, A61P 19/00, A61P 37/00, A61P 43/00, C07D 401/00, C07D 403/00, C07D 417/00, C07D 209/00**  
 (11) **E 6129**  
 (96) 04768943.5, 19.10.2004  
 (97) 1682121, 12.8.2009  
 (24) 12.8.2009  
 (31) 0324763  
 (32) 23.10.2003  
 (33) GB  
 (73) Oxagen Limited, Oxfordshire, GB;  
 (72) MIDDLEMISS David, Bishop's Stortford Herts, GB; ASHTON Mark Richard, Abingdon Oxon, GB; BOYD Edward Andrew, Abingdon Oxon, GB; BROOKFIELD Frederick Arthur, Abingdon Oxon, GB; PETTIPHER Eric Roy, Abingdon Oxon, GB; WHITTAKER Mark, Abingdon Oxon, GB; PALMER Christopher, Abingdon Oxon, GB; HUNTER Mick, Abingdon Oxon, GB;  
 (74) Fajnorová Mária, Ing., Bratislava, SK;  
 (86) PCT/GB2004/004417  
 (87) WO 2005/044260  
 (54) **Použitie CRTH2 antagonistových zlúčenín na liečenie**

- (51) **A61K 31/4164, C07D 401/00, C07D 403/00, C07D 417/00, A61P 25/00**  
 (11) **E 6124**  
 (96) 06725630.5, 7.4.2006  
 (97) 1877052, 22.7.2009  
 (24) 22.7.2009  
 (31) 200500530, 670647 P  
 (32) 13.4.2005, 13.4.2005  
 (33) DK, US  
 (73) NeuroSearch A/S, Ballerup, DK;  
 (72) LARSEN Janus S., Ballerup, DK; TEUBER Lene, Vaerlose, DK; AHRING Philip K., Ballerup, DK; NIELSEN Elsebet Østergaard, Ballerup, DK; MIRZA Naheed, Ballerup, DK;  
 (74) ROTT, RŮŽIČKA & GUTTMANN, v. o. s., Bratislava, SK;  
 (86) PCT/EP2006/061417  
 (87) WO 2006/108800  
 (54) **Benzimidazolové deriváty a ich použitie na moduláciu gaba receptorového komplexu**



- (51) **A61K 31/4427**  
 (11) **E 6215**  
 (96) 05779448.9, 11.5.2005  
 (97) 1750704, 22.7.2009  
 (24) 22.7.2009  
 (31) 570288 P, 665735 P, 126567  
 (32) 12.5.2004, 28.3.2005, 10.5.2005  
 (33) US, US, US  
 (73) Bristol-Myers Squibb Company, Princeton, NJ, US;  
 (72) TUERDI Huji, Hamilton, New Jersey, US; CHAO Hannguang J., Lawrenceville, New Jersey, US; QIAO Jennifer X., Princeton, New Jersey, US; WANG Tammy C., Lawrenceville, New Jersey, US; GUNGOR Timur, Pennington, New Jersey, US;  
 (74) Bušová Eva, JUDr., Bratislava, SK;  
 (86) PCT/US2005/016525  
 (87) WO 2005/113537  
 (54) **Močovinové antagonisti receptora P2Y1 užitočné pri liečení trombotických stavov**
- 
- (51) **A61K 31/4523, A61K 9/20**  
 (11) **E 6117**  
 (96) 07712523.5, 14.3.2007  
 (97) 2007384, 1.7.2009  
 (24) 1.7.2009  
 (31) 0602253  
 (32) 15.3.2006  
 (33) FR  
 (73) Pierre Fabre Medicament, Boulogne-Billancourt, FR;  
 (72) CORDOLIANI Jean-François, Sainte Foy d'Aigrefeuille, FR; BERTHOUMIEU Didier, Villeneuve, FR;  
 (74) PATENTSERVIS BRATISLAVA, a. s., Bratislava, SK;  
 (86) PCT/EP2007/052388  
 (87) WO 2007/104771  
 (54) **Nový pevný prostriedok nízкодávkovej terapeuticky aktívnej látky vo forme orodispergovateľnej tablety**
- 
- (51) **A61K 31/455, A61K 31/00, A61K 31/403, A61K 31/4353, A61K 31/5375, A61P 3/00**  
 (11) **E 6081**  
 (96) 04785539.0, 13.5.2004  
 (97) 1624871, 15.7.2009  
 (24) 15.7.2009  
 (31) 470665 P  
 (32) 15.5.2003  
 (33) US  
 (73) Merck & Co., Inc. (a New Jersey corp.), Rahway, N.J., US; Merck Frosst Canada Ltd., Kirkland, Québec, CA;  
 (72) CHENG Kang, Rahway, NJ, US; WATERS M. Gerard, Rahway, NJ, US; METTERS Kathleen M., Kirkland, Québec, CA; O'NEILL Gary, Kirkland, Québec, CA;  
 (74) Bušová Eva, JUDr., Bratislava, SK;  
 (86) PCT/US2004/014980  
 (87) WO 2004/103370  
 (54) **Spôsob liečby aterosklerózy, dyslipidémie a obdobných stavov a farmaceutickej kompozície**
- 
- (51) **A61K 31/517, A61K 47/38, A61K 47/02**  
 (11) **E 6127**  
 (96) 05744858.1, 18.5.2005  
 (97) 1753431, 19.8.2009  
 (24) 19.8.2009  
 (31) 0411378  
 (32) 21.5.2004  
 (33) GB  
 (73) AstraZeneca AB, Södertälje, SE;  
 (72) STOTT Paul William, Cheshire, GB;  
 (74) Čechvalová Dagmar, Bratislava, SK;  
 (86) PCT/GB2005/001931  
 (87) WO 2005/112934  
 (54) **Farmaceutické kompozície obsahujúce ZD6474**
- 
- (51) **A61K 31/55, A61P 15/00**  
 (11) **E 6170**  
 (96) 05808013.6, 14.11.2005  
 (97) 1814555, 19.8.2009  
 (24) 19.8.2009  
 (31) 04105778  
 (32) 15.11.2004  
 (33) EP  
 (73) N.V. Organon, Oss, NL;  
 (72) Peeters B.W.M.M. Bernardus, Oss, NL; Adang Anton Egbert Peter, Oss, NL;  
 (74) Majlingová Marta, Ing., Bratislava, SK;  
 (86) PCT/EP2005/055947  
 (87) WO 2006/051111  
 (54) **S-Mirtazapín na liečenie návalu horúčavy**
- 
- (51) **A61K 31/551**  
 (11) **E 6184**  
 (96) 05718061.4, 18.3.2005  
 (97) 1727550, 29.7.2009  
 (24) 29.7.2009  
 (31) 0406282  
 (32) 19.3.2004  
 (33) GB  
 (73) Arrow Therapeutics Limited, London, GB;  
 (72) POWELL Kenneth, London, GB; KELSEY Richard, London, GB; CARTER Malcolm, London, GB; ALBER Dagmar, London, GB; WILSON Lara, London, GB; HENDERSON Elisa, London, GB; CHAMBERS Phil, London, GB; TAYLOR Debra, London, GB; TYMS Stan, London, GB; DOW-DELL Verity, London, GB;  
 (74) PATENTSERVIS BRATISLAVA, a. s., Bratislava, SK;  
 (86) PCT/GB2005/001018  
 (87) WO 2005/089769  
 (54) **Farmaceutický prostriedok obsahujúci deriváty benzodiazepínu a inhibítora fúzneho proteínu RSV**
- 
- (51) **A61K 31/70, A61K 47/10, A61K 47/12, A61K 47/26**  
 (11) **E 6214**  
 (96) 02786612.8, 31.10.2002  
 (97) 1480653, 19.8.2009  
 (24) 19.8.2009  
 (31) 334751 P  
 (32) 31.10.2001  
 (33) US

- (73) SCHERING CORPORATION, Kenilworth, New Jersey, US;  
 (72) HEIMBECHER Susan K., Morris Plains, NJ, US; SEQUEIRA Joel A., Venice, Florida, US;  
 (74) Majlingová Marta, Ing., Bratislava, SK;  
 (86) PCT/US2002/034898  
 (87) WO 2003/037312  
**(54) Ribavirínové prostriedky vo forme sirupu**

**(51) A61K 36/185, A61P 15/00****(11) E 6171**

- (96) 06841349.1, 13.12.2006  
 (97) 1978981, 22.7.2009  
 (24) 22.7.2009  
 (31) MI20060122  
 (32) 25.1.2006  
 (33) IT  
 (73) POLICHEM S.A., Luxembourg, LU;  
 (72) DI SCHIENA Michele, Robecco Sul Naviglio, IT;  
 (74) Majlingová Marta, Ing., Bratislava, SK;  
 (86) PCT/EP2006/069643  
 (87) WO 2007/085327  
**(54) Prípravky na vaginálne použitie**

**(51) A61K 38/18, C07K 14/435****(11) E 6191**

- (96) 02796491.5, 4.12.2002  
 (97) 1466617, 18.2.2009  
 (24) 18.2.2009  
 (31) 30801  
 (32) 20.12.2001  
 (33) CU  
 (73) CENTRO DE INGENIERIA GENETICA Y BIOTECNOLOGIA, Ciudad de La Habana, CU; Berlanga Acosta Jorge, Ciudad de la Habana, CU; Fernandez Montequin Jos I., Ciudad de la Habana, CU; Valdes Perez Calixto, Ciudad de la Habana, CU; Franco Perez Neobalis, Ciudad de la Habana, CU; Rojas Constantin Ingrid, Ciudad de la Habana, CU; Santana Milian Héctor, Ciudad de la Habana, CU; Chacon Corvea Larissa, Ciudad Habana, CU; Guillen Nieto Gerardo E., Ciudad de la Habana, CU; Herrera Martinez Luis, Ciudad de la Habana, CU; Canan-Haden Frias Leonardo, Ciudad de la Habana, CU; Geronimo Perez Haydee, Ciudad de la Habana, CU; Sotolongo Pena Jorge, Ciudad de la Habana, CU;  
 (72) BERLANGA ACOSTA Jorge, Cuba, Ciudad de la Habana, CU; FERNANDEZ MONTEQUIN José I., Ciudad de la Habana, CU; VALDES PEREZ Calixto, Ciudad de la Habana, CU; FRANCO PEREZ Neobalis, Ciudad de la Habana, CU; ROJAS CONSTANTIN Ingrid, Ciudad de la Habana, CU; SANTANA MILIAN Héctor, Ciudad de la Habana, CU; CHACON CORVEA Larissa, Ciudad Habana, CU; GUILLEN NIETO Gerardo E., Ciudad de la Habana, CU; HERRERA MARTINEZ Luis, Ciudad de la Habana, CU; CANAN-HADEN FRIAS Leonardo, Ciudad de la Habana, CU; GERONIMO PEREZ Haydee, Ciudad de la Habana, CU; SOTOLONGO PENA Jorge, Ciudad de la Habana, CU;  
 (74) PATENTSERVIS BRATISLAVA, a. s., Bratislava, SK;

- (86) PCT/CU2002/000011  
 (87) WO 2003/053458

**(54) Použitie farmaceutickej kompozície obsahujúcej epidermálny rastový faktor na prevenciu amputácie nohy pri cukrovke****(51) A61K 38/36, A61P 7/00****(11) E 6090**

- (96) 07380021.1, 5.2.2007  
 (97) 1820509, 8.7.2009  
 (24) 8.7.2009  
 (31) 200600373  
 (32) 17.2.2006  
 (33) ES  
 (73) Grifols, S.A., Barcelona, ES;  
 (72) Grancha Gamon Salvador, Granollers (Barcelona), ES; Ristol Debart Pere, Sabadell (Barcelona), ES; Jorquera Nieto Juan Ignacio, Ametlla del Valles (Barcelona), ES;  
 (74) ROTT, RŮŽIČKA & GUTTMANN, v. o. s., Bratislava, SK;  
**(54) Terapeutický prípravok s veľmi čistým FVIIa a spôsob jeho prípravy**

**(51) A61K 39/12, C12N 15/34, C12N 15/81, C07K 14/005****(11) E 6076**

- (96) 04788982.9, 24.9.2004  
 (97) 1673106, 1.7.2009  
 (24) 1.7.2009  
 (31) 506812 P  
 (32) 29.9.2003  
 (33) US  
 (73) Merck & Co., Inc., Rahway, New Jersey, US;  
 (72) Bryan Janine T., Rahway, New Jersey, US; Brownlow Michelle K., Rahway, New Jersey, US; Schultz Loren D., Rahway, New Jersey, US; Jansen Kathrin U., Rahway, New Jersey, US;  
 (74) Bušová Eva, JUDr., Bratislava, SK;  
 (86) PCT/US2004/031326  
 (87) WO 2005/032586  
**(54) Optimalizovaná expresia HPV 45 L1 v kvasinách**

**(51) A61K 39/245, C12N 7/00, C12N 5/16, C07K 14/005, C12N 7/02, C12N 15/85, C12N 15/00****(11) E 6139**

- (96) 03704569.7, 5.2.2003  
 (97) 1471937, 22.7.2009  
 (24) 22.7.2009  
 (31) 02075480  
 (32) 6.2.2002  
 (33) EP  
 (73) Lohmann Animal Health GmbH & Co. KG, Cuxhaven, DE;  
 (72) Osterrieder Nikolaus, Benningen, DE; Schumacher Daniel, Ithaca, NY, US;  
 (74) PATENTSERVIS BRATISLAVA, a. s., Bratislava, SK;  
 (86) PCT/EP2003/001213  
 (87) WO 2003/066093  
**(54) Kontinuálna bunková línia na výrobu vakcín**

- (51) **A61K 39/395, A61P 37/00, A61P 11/00, G01N 33/53, C07K 16/18**  
 (11) **E 6163**  
 (96) 03716515.6, 13.3.2003  
 (97) 1482973, 19.8.2009  
 (24) 19.8.2009  
 (31) 364513 P  
 (32) 15.3.2002  
 (33) US  
 (73) Schering Corporation, Kenilworth, NJ, US;  
 (72) CHERWINSKI Holly M., Boulder Creek, CA, US; PHILLIPS Joseph H., Palo Alto, CA, US; SEDGWICK Jonathon D., Indianapolis, IN, US; BIGLER Michael E., Redwood City, CA, US;  
 (74) Majlingová Marta, Ing., Bratislava, SK;  
 (86) PCT/US2003/007647  
 (87) WO 2003/077947  
 (54) **Spôsob modulácie CD200 receptorov**

- (51) **A61M 1/00**  
 (11) **E 6232**  
 (96) 07104077.8, 13.3.2007  
 (97) 1839689, 26.8.2009  
 (24) 26.8.2009  
 (31) 391757  
 (32) 29.3.2006  
 (33) US  
 (73) Alcon, Inc., Hünenberg, CH;  
 (72) Nazarifar Nader, Laguna Niguel, CA, US; Williams David L., Newport Beach, CA, US;  
 (74) PATENTSERVIS BRATISLAVA, a. s., Bratislava, SK;  
 (54) **Fluidiková kazeta používaná v zariadeniach očnej chirurgie**

- (51) **A61M 5/32**  
 (11) **E 6112**  
 (96) 02808205.5, 27.11.2002  
 (97) 1569708, 8.7.2009  
 (24) 8.7.2009  
 (73) Retractable Technologies, Inc., Little Elm, TX, US;  
 (72) SHAW Thomas J., Little Elm, TX, US; ZHU Judy, Plano, TX, US;  
 (74) Guniš Jaroslav, Mgr., Bratislava, SK;  
 (86) PCT/US2002/033034  
 (87) WO 2004/050138  
 (54) **Intubátor katétra so zat'ahovateľnou ihlou**

- (51) **A61M 15/00**  
 (11) **E 6181**  
 (96) 04743323.0, 9.7.2004  
 (97) 1641508, 26.8.2009  
 (24) 26.8.2009  
 (31) MU07002003  
 (32) 9.7.2003  
 (33) IN  
 (73) Cipla Ltd., Mumbai, Maharashtra, IN;  
 (72) LULLA Amar, Colaba, Mumbai, Maharashtra, IN; MALHOTRA Geena, Mazgaon, Mumbai, Maharashtra, IN; RAO Xerxes, Khar (W), Mumbai, Maharashtra, IN;  
 (74) Holoubková Mária, Ing., Bratislava, SK;  
 (86) PCT/GB2004/002982  
 (87) WO 2005/004962  
 (54) **Multidávkový inhalátor**

- (51) **A61M 15/00**  
 (11) **E 6227**  
 (96) 04748659.2, 16.6.2004  
 (97) 1633422, 29.7.2009  
 (24) 29.7.2009  
 (31) 03076883  
 (32) 16.6.2003  
 (33) EP  
 (73) Rijksuniversiteit Groningen, Groningen, NL;  
 (72) DE BOER Anne Haaije, PC Drachten, NL; HAGEDOORN Paul, ER Assen, NL; FRIJLINK Henderik Willem, KM Eelde, NL;  
 (74) PATENTSERVIS BRATISLAVA, a. s., Bratislava, SK;  
 (86) PCT/NL2004/000427  
 (87) WO 2004/110538  
 (54) **Inhalátor suchého prášku**

- (51) **A61M 25/02**  
 (11) **E 6223**  
 (96) 06709700.6, 9.2.2006  
 (97) 1855754, 2.9.2009  
 (24) 2.9.2009  
 (31) 05250777, 653193 P  
 (32) 11.2.2005, 15.2.2005  
 (33) EP, US  
 (73) Unomedical Limited, Redditch Worcestershire, GB;  
 (72) Southwell James Edward, Brockworth, Gloucester, GB;  
 (74) Holoubková Mária, Ing., Bratislava, SK;  
 (86) PCT/GB2006/000462  
 (87) WO 2006/085085  
 (54) **Zariadenie na fixovanie hadičky vzhľadom na povrch kože a súprava**

- (51) **A61N 1/30**  
 (11) **E 6094**  
 (96) 06766371.6, 30.6.2006  
 (97) 1904157, 15.7.2009  
 (24) 15.7.2009  
 (31) MI20051356  
 (32) 15.7.2005  
 (33) IT  
 (73) SAES GETTERS S.p.A., Lainate (Milano), IT;  
 (72) TOIA Luca, Carnago VA, IT; LANDONI Cristian, Novara, IT;  
 (74) Hörmannová Zuzana, Ing., Bratislava, SK;  
 (86) PCT/IT2006/000507  
 (87) WO 2007/010576  
 (54) **Getrové zariadenie pre aktívne systémy pre transdermálnu aplikáciu liečiv**

- (51) **A61Q 19/00, A61K 8/72**  
 (11) **E 6157**  
 (96) 02022761.7, 11.10.2002  
 (97) 1407759, 22.7.2009  
 (24) 22.7.2009  
 (73) Zummer Ventures LLC, Morristown, NJ, US;  
 (72) Giuseppe Petrigli, Milano, IT;  
 (74) ROTT, RŮŽIČKA & GUTTMANN, v. o. s., Bratislava, SK;  
 (54) **Kozmetická kompozícia v koloidnej forme zahrnujúca kyseliny hyalurónové a chitosan**

- (51) **B01D 29/01**  
 (11) **E 6116**  
 (96) 05000688.1, 14.1.2005  
 (97) 1588753, 29.7.2009  
 (24) 29.7.2009  
 (31) 827286  
 (32) 20.4.2004  
 (33) US  
 (73) SPX Filtran LLC, Charlotte, NC, US; IBS Filtran Kunststoff-/Metallerzeugnisse GmbH, Morsbach, DE;  
 (72) Peet C. Alan, Waterman, IL, US; Wolford James, Chicago, IL, US; Khalil Abe, Lake Barrington, IL, US; Beer Markus, Morsbach, DE;  
 (74) Čechvalová Dagmar, Bratislava, SK;  
 (54) **Prevodkový filter s neplanárnym filtračným médiom a s platňou pre filtračné médium**

- (51) **B01D 46/52, B60H 3/06**  
 (11) **E 6144**  
 (96) 05111249.8, 24.11.2005  
 (97) 1681085, 22.7.2009  
 (24) 22.7.2009  
 (31) 0453257  
 (32) 30.12.2004  
 (33) FR  
 (73) Valeo Matériaux de Friction, Limoges, FR;  
 (72) Silva M. Manuel, Gouvix, FR; Bidot M. Johann, Le Plessis Grimault, FR;  
 (74) Hörmannová Zuzana, Ing., Bratislava, SK;  
 (54) **Filtračné zariadenie vzduchu s pevnou stenou potrubia a spôsob jeho výroby**

- (51) **B01J 19/00, B01J 19/24, B01D 3/14, C08G 63/00**  
 (11) **E 6178**  
 (96) 08010705.5, 19.10.2006  
 (97) 1967262, 30.9.2009  
 (24) 30.9.2009  
 (31) 731390 P, 496835  
 (32) 28.10.2005, 1.8.2006  
 (33) US, US  
 (73) EASTMAN CHEMICAL COMPANY, Kingsport, TN, US;  
 (72) Yount Thomas Lloyd, Kingsport TN, US; Windes Larry Cates, Kingsport TN, US; Debruin Bruce Roger, Lexington SC, US;  
 (74) Žovicová Viera, Mgr., Bratislava, SK;  
 (54) **Spôsob polymerizácie s optimalizovanou úpravou reaktora**

- (51) **B09B 1/00, E02D 31/00**  
 (11) **E 6225**  
 (96) 05111315.7, 25.11.2005  
 (97) 1661635, 22.7.2009  
 (24) 22.7.2009  
 (31) FG20040006  
 (32) 26.11.2004  
 (33) IT  
 (73) GEOM. CIRO FRISOLI E C. s.a.s. di COCCA ANTONIA, Foggia, IT;  
 (72) Frisoli Ciro, Foggia, IT;  
 (74) Guniš Jaroslav, Mgr., Bratislava, SK;  
 (54) **Konštrukcia izolácie skládky odpadov**

- (51) **B21D 37/00, B23Q 11/10**  
 (11) **E 6169**  
 (96) 06021277.6, 10.10.2006  
 (97) 1775043, 12.8.2009  
 (24) 12.8.2009  
 (31) 250346  
 (32) 14.10.2005  
 (33) US  
 (73) Air Products and Chemicals, Inc., Allentown, PA, US;  
 (72) Zurecki Zbigniew, Macungie, PA, US;  
 (74) Majlingová Marta, Ing., Bratislava, SK;  
 (54) **Spôsob formovania za podpory kryogénnej kvapaliny**

- (51) **B22D 11/128, C21D 9/00, F27D 3/00, B21B 39/00**  
 (11) **E 6212**  
 (96) 06792380.5, 5.10.2006  
 (97) 1940572, 22.7.2009  
 (24) 22.7.2009  
 (31) 17322005  
 (32) 24.10.2005  
 (33) AT  
 (73) Siemens VAI Metals Technologies GmbH & Co, Linz, AT;  
 (72) DEIBL Günther, Leonding, AT; GUTTENBRUNNER Josef, Sierning, AT; STARRERMAIR Thomas, Dietach, AT;  
 (74) Hörmannová Zuzana, Ing., Bratislava, SK;  
 (86) PCT/EP2006/009631  
 (87) WO 2007/048489  
 (54) **Valček na vedenie pásu**

- (51) **B23K 20/12**  
 (11) **E 6096**  
 (96) 04450064.3, 15.3.2004  
 (97) 1459833, 10.6.2009  
 (24) 10.6.2009  
 (31) 4552003  
 (32) 21.3.2003  
 (33) AT  
 (73) voestalpine Schienen GmbH, Leoben, AT;  
 (72) Pfeiler Hans, Ing., Leoben, AT;  
 (74) Guniš Jaroslav, Mgr., Bratislava, SK;  
 (54) **Spôsob spájania čelných strán dielcov trecím zvaraním**

- (51) **B23K 26/00, C23C 2/26, B32B 15/01**  
 (11) **E 6156**  
 (96) 07731217.1, 29.3.2007  
 (97) 2007545, 29.7.2009  
 (24) 29.7.2009  
 (31) PCT/FR2006/000898  
 (32) 19.4.2006  
 (33) WO  
 (73) ArcelorMittal France, Saint-Denis, FR;  
 (72) CANOURGUES Jean-François, Nogent Sur Oise, FR; PIC Aurélien, Paris, FR; VERRIER Pascal, Fruges, FR; VIERSTRAETE René, Maison-Laffitte, FR; EHLING Wolfram, Gent, BE; THOMMES Bernd, Okemos, MI, US;  
 (74) Čechvalová Dagmar, Bratislava, SK;

- (86) PCT/FR2007/000536  
 (87) WO 2007/125182  
**(54) Spôsob výroby zvaraného dielu s veľmi dobrými mechanickými charakteristikami z valcovaného a povlečeného plechu**

- (51) B23P 15/26**  
**(11) E 6199**  
 (96) 04736471.6, 9.6.2004  
 (97) 1648654, 29.7.2009  
 (24) 29.7.2009  
 (31) 0302127  
 (32) 24.7.2003  
 (33) SE  
 (73) SWEP International AB, Landskrona, SE;  
 (72) RISSLER Per, Skanör, SE; NILSSON Peter, Landskrona, SE;  
 (74) PATENTSERVIS BRATISLAVA, a. s., Bratislava, SK;  
 (86) PCT/SE2004/000896  
 (87) WO 2005/009669  
**(54) Spôsob výroby doskových tepelných výmenníkov**

- (51) B23Q 1/25, B23Q 7/02, B23Q 7/14**  
**(11) E 6243**  
 (96) 06828881.0, 28.10.2006  
 (97) 1954439, 12.8.2009  
 (24) 12.8.2009  
 (31) 102005056449  
 (32) 26.11.2005  
 (33) DE  
 (73) Alfing Kessler Sondermaschinen GmbH, Aalen, DE;  
 (72) SMOLAREK Andreas, Aalen, DE;  
 (74) Bušová Eva, JUDr., Bratislava, SK;  
 (86) PCT/EP2006/010393  
 (87) WO 2007/059845  
**(54) Upínacie zariadenie obrobku a s ním vybavený obrábací stroj**

- (51) B23Q 7/04, B25J 9/00, B23K 37/047, B23P 19/00, B62D 65/00**  
**(11) E 6226**  
 (96) 05795941.3, 11.8.2005  
 (97) 1778435, 22.7.2009  
 (24) 22.7.2009  
 (31) 0408905  
 (32) 16.8.2004  
 (33) FR  
 (73) ABB France, Rueil-Malmaison Cedex, FR;  
 (72) Negre Bernard, Taverny, FR; Bidaud Daniel, Acheres, FR; PINCHON Gérard, Acheres, FR;  
 (74) Guniš Jaroslav, Mgr., Bratislava, SK;  
 (86) PCT/FR2005/002072  
 (87) WO 2006/021678  
**(54) Spôsob uskutočňovania prác na súčiastke**

- (51) B25B 5/00**  
**(11) E 6210**  
 (96) 07008203.7, 23.4.2007  
 (97) 1849559, 5.8.2009  
 (24) 5.8.2009  
 (31) MI20060834  
 (32) 27.4.2006  
 (33) IT

- (73) UNIVER S.p.A., Milano, IT;  
 (72) Migliori Luciano, Milan, IT;  
 (74) Majlingová Marta, Ing., Bratislava, SK;  
**(54) Polohovacie a/alebo upínacie zariadenie s nastaviteľnou polohou otvorenia pracovného ramena**

- (51) B25J 15/02**  
**(11) E 6244**  
 (96) 06818616.2, 17.11.2006  
 (97) 1960161, 5.8.2009  
 (24) 5.8.2009  
 (31) 102005058312  
 (32) 7.12.2005  
 (33) DE  
 (73) Dürr Ecoclean GmbH, Filderstadt, DE;  
 (72) Simons Marcus, Simmerath, DE;  
 (74) Bušová Eva, JUDr., Bratislava, SK;  
 (86) PCT/EP2006/011036  
 (87) WO 2007/065552  
**(54) Uchopovacie ústrojenstvo pre robot alebo portálový nakladač**

- (51) B26D 1/01, B28D 1/22**  
**(11) E 6188**  
 (96) 06709043.1, 6.1.2006  
 (97) 1855848, 29.4.2009  
 (24) 29.4.2009  
 (31) 0502395, PCT/FR2005/001742  
 (32) 10.3.2005, 6.7.2005  
 (33) FR,  
 (73) ETABLISSEMENTS PIERRE GREHAL ET COMPAGNIE SA, Saint-Brice-sous-Forêt, FR;  
 (72) Marcon Lionel, Domont, FR;  
 (74) Hörmannová Zuzana, Ing., Bratislava, SK;  
 (86) PCT/FR2006/000028  
 (87) WO 2006/095065  
**(54) Rezací nástroj na rezanie dosky**

- (51) B27B 33/00**  
**(11) E 6104**  
 (96) 05025874.8, 28.11.2005  
 (97) 1661674, 29.7.2009  
 (24) 29.7.2009  
 (31) 102004057370  
 (32) 26.11.2004  
 (33) DE  
 (73) Leitz GmbH & Co. KG, Oberkochen, DE;  
 (72) Kenntner Martin, Steinheim a.A., DE;  
 (74) Bachratá Magdaléna, Mgr., Bratislava, SK;  
**(54) Rezací nástroj**

- (51) B27L 11/00, B27G 13/00, D21B 1/00, B23Q 1/26**  
**(11) E 6238**  
 (96) 03819089.8, 3.12.2003  
 (97) 1689567, 5.8.2009  
 (24) 5.8.2009  
 (73) Metso Paper, Inc., Helsinki, FI;  
 (72) JONKKA Arvo, PORI, FI;  
 (74) PATENTSERVIS BRATISLAVA, a. s., Bratislava, SK;  
 (86) PCT/FI2003/000925  
 (87) WO 2005/053924  
**(54) Spôsob pripevnenia noža**

(51) **B29B 17/00, F23G 7/12, C10B 49/00**  
 (11) **E 6146**  
 (96) 05742440.0, 25.4.2005  
 (97) 1785248, 17.6.2009  
 (24) 17.6.2009  
 (31) 2004112896  
 (32) 26.4.2004  
 (33) RU  
 (73) Krivoruchko Evgeny Petrovich, Omsk, RU;  
 (72) ANTONENKO Vladimir Fedorovich, Omsk, RU;  
 ANIKEEV Valeryan Nikolaevich, Omsk, RU;  
 (74) Bušová Eva, JUDr., Bratislava, SK;  
 (86) PCT/RU2005/000223  
 (87) WO 2005/102639  
 (54) **Spôsob a zariadenie na tepelné spracovanie použitých pneumatík**

(51) **B29C 43/22, B29D 99/00, B29C 70/00, E04F 15/10, D06N 7/00, B29B 9/02**  
 (11) **E 6222**  
 (96) 06707698.4, 10.1.2006  
 (97) 1838510, 29.7.2009  
 (24) 29.7.2009  
 (31) 05290054  
 (32) 10.1.2005  
 (33) EP  
 (73) Tarkett SAS, Nanterre, FR;  
 (72) Gustafsson Peter, Ronneby, SE;  
 (74) Čechvalová Dagmar, Bratislava, SK;  
 (86) PCT/EP2006/050135  
 (87) WO 2006/072638  
 (54) **Homogénna povrchová krytina**

(51) **B29C 43/52, B29C 43/44, F28F 5/00**  
 (11) **E 6080**  
 (96) 06701204.7, 10.1.2006  
 (97) 1841583, 15.7.2009  
 (24) 15.7.2009  
 (31) 102005001782  
 (32) 14.1.2005  
 (33) DE  
 (73) KraussMaffei Berstorff GmbH, Hannover, DE;  
 (72) SCHOPPE Dieter, Stadtoldendorf, DE;  
 (74) Bušová Eva, JUDr., Bratislava, SK;  
 (86) PCT/EP2006/050118  
 (87) WO 2006/074994  
 (54) **Zariadenie na kalandrovanie priebežne vyrábaných predmetov s najmenej jedným kalandrovým valcom**

(51) **B29C 45/14, B29C 43/18, B29C 43/20, B60R 13/02**  
 (11) **E 6213**  
 (96) 05822946.9, 24.11.2005  
 (97) 1841584, 22.7.2009  
 (24) 22.7.2009  
 (31) 0412631  
 (32) 29.11.2004  
 (33) FR  
 (73) MÖLLERTECH SAS, Verrières le Buisson, FR;  
 (72) Fantin Claude, Châteauroux, FR; Tirlémont Christophe, Le Poinçonnet, FR;  
 (74) Hörmannová Zuzana, Ing., Bratislava, SK;

(86) PCT/FR2005/002919  
 (87) WO 2006/056691  
 (54) **Spôsob výroby viacvrstvého dielu s poddajnou lokálnou oblasťou, určeného napríklad na použitie ako vnútorné obloženie pre motorové vozidlo**

(51) **B29C 65/34, F16L 47/02**  
 (11) **E 6220**  
 (96) 05793547.0, 30.9.2005  
 (97) 1793978, 29.7.2009  
 (24) 29.7.2009  
 (31) 20041281  
 (32) 1.10.2004  
 (33) FI  
 (73) Oy KWH Pipe AB, Vasa, FI;  
 (72) ROLIN Jan, KARIS, FI; KULLAS Tom, KARPARÖ, FI;  
 (74) PATENTSERVIS BRATISLAVA, a. s., Bratislava, SK;  
 (86) PCT/FI2005/050339  
 (87) WO 2006/037856  
 (54) **Nástroj na elektrické zváranie objímky a rúrky**

(51) **B41M 5/00**  
 (11) **E 6197**  
 (96) 06121350.0, 27.9.2006  
 (97) 1872959, 8.7.2009  
 (24) 8.7.2009  
 (31) MI20061227  
 (32) 26.6.2006  
 (33) IT  
 (73) Frati Dante, Dosolo MN, IT;  
 (72) Frati Dante, Dosolo MN, IT;  
 (74) Kubínyi Peter, Bc., Trenčín, SK;  
 (54) **Spôsob potlačie povrchov drevitých plochých prvkov**

(51) **B42C 9/00, B42D 3/00**  
 (11) **E 6098**  
 (96) 07733981.0, 14.3.2007  
 (97) 1993851, 8.7.2009  
 (24) 8.7.2009  
 (31) 200600179  
 (32) 22.3.2006  
 (33) BE  
 (73) Unibind Limited, Nicosia, CY;  
 (72) PELEMAN Guido, Antwerpen, BE;  
 (74) Bačík Kvetoslav, Ing., Nová Dubnica, SK;  
 (86) PCT/IB2007/000636  
 (87) WO 2007/107830  
 (54) **Spôsob tepelného viazania zväzku voľných listov**

(51) **B44D 3/12**  
 (11) **E 6228**  
 (96) 05815285.1, 7.12.2005  
 (97) 1827873, 29.7.2009  
 (24) 29.7.2009  
 (31) 200401904, 200500909  
 (32) 8.12.2004, 21.6.2005  
 (33) DK, DK

- (73) Superfos A/S, Taastrup, DK;  
 (72) NOER Torben, Beder, DK; PUDSELYKKE Lars, Holbæk, DK; VUILLOT Jean-Marc, Cuisery, FR; STENSBÖL Michael, Värölse, DK;  
 (74) Čechvalová Dagmar, Bratislava, SK;  
 (86) PCT/DK2005/000774  
 (87) WO 2006/061019  
**(54) Miska na farbu a balenie**

---

**(51) B60C 1/00, C08F 8/00, C08L 9/00, C08C 19/00**  
**(11) E 6217**

- (96) 06836425.6, 19.10.2006  
 (97) 19631110, 19.8.2009  
 (24) 19.8.2009  
 (31) 728174 P  
 (32) 19.10.2005  
 (33) US  
 (73) DOW GLOBAL TECHNOLOGIES INC., Midland, MI, US;  
 (72) THIELE Sven, Halle, DE; KIESEKAMP Joachim, Schkopau, DE; JANTSCH Norbert, Halle, DE; KNISPEL Thomas, Halle, DE;  
 (74) PATENTSERVIS BRATISLAVA, a. s., Bratislava, SK;  
 (86) PCT/US2006/041072  
 (87) WO 2007/047943  
**(54) Elastomérne polyméry modifikované na konci reťazca silánsulfidom**

---

**(51) B60J 10/00**

- (11) E 6189**  
 (96) 02788235.6, 20.12.2002  
 (97) 1467884, 29.4.2009  
 (24) 29.4.2009  
 (31) 0130501  
 (32) 20.12.2001  
 (33) GB  
 (73) WHITFORD PLASTICS LIMITED, Runcorn, Cheshire, GB;  
 (72) SYDES Daniel F. E., Cheshire, GB; GROLYS Andrew J., Staffordshire, GB;  
 (74) Fajnorová Mária, Ing., Bratislava, SK;  
 (86) PCT/GB2002/005876  
 (87) WO 2003/053728  
**(54) Poťahovací systém na pružné extrudované produkty**

---

**(51) B60J 10/00, B23P 19/04, B25B 27/00, F16B 5/12**

- (11) E 6148**  
 (96) 04000792.4, 16.1.2004  
 (97) 1440831, 15.4.2009  
 (24) 15.4.2009  
 (31) 10302958  
 (32) 24.1.2003  
 (33) DE  
 (73) Grunwald Siegfried-W., Habighorst, DE;  
 (72) Grunwald Siegfried-W., Habighorst, DE;  
 (74) Čechvalová Dagmar, Bratislava, SK;  
**(54) Zariadenie na montáž profilov**

**(51) B60J 10/02, B60J 10/00**

- (11) E 6236**  
 (96) 05109023.1, 29.9.2005  
 (97) 1652710, 19.8.2009  
 (24) 19.8.2009  
 (31) 102004052237  
 (32) 27.10.2004  
 (33) DE  
 (73) Metzeler Automotive Profile Systems GmbH, Lindau/Bodensee, DE;  
 (72) Krause Fritz, Hergatz, DE; Solf Bernd, Tettngang, DE;  
 (74) Bušová Eva, JUDr., Bratislava, SK;  
**(54) Tesniaci alebo ozdobný pásik obzvlášť pre motorové vozidlá**

---

**(51) B60P 7/06**

- (11) E 6221**  
 (96) 07116166.5, 11.9.2007  
 (97) 1900570, 29.7.2009  
 (24) 29.7.2009  
 (31) 532057  
 (32) 14.9.2006  
 (33) US  
 (73) Burns Bros., Inc., Lake Oswego, OR, US;  
 (72) Scott Gary M., Lake Oswego, OR, US;  
 (74) PATENTSERVIS BRATISLAVA, a. s., Bratislava, SK;  
**(54) Prepravný popruh a upínací prvok**

---

**(51) B60R 21/20**

- (11) E 6108**  
 (96) 06841848.2, 4.12.2006  
 (97) 1957322, 8.7.2009  
 (24) 8.7.2009  
 (31) 0512363  
 (32) 6.12.2005  
 (33) FR  
 (73) Faurecia Interieur Industrie, Nanterre, FR;  
 (72) BAUDOIN Ivan, Aulnay sous Bois, FR; BEAUPERE Stéphane, Bornel, FR; DERVOUT Eric, Neuilly en Thelle, FR; VAUPRE François, Neaufles Saint-Martin, FR;  
 (74) Hörmannová Zuzana, Ing., Bratislava, SK;  
 (86) PCT/FR2006/002639  
 (87) WO 2007/065990  
**(54) Diel poťahu**

---

**(51) B61G 11/00**

- (11) E 6120**  
 (96) 07107702.8, 8.5.2007  
 (97) 1990251, 22.7.2009  
 (24) 22.7.2009  
 (73) Voith Patent GmbH, Heidenheim, DE;  
 (72) Lindner Harald, Salzgitter, DE;  
 (74) PATENTSERVIS BRATISLAVA, a. s., Bratislava, SK;  
**(54) Zariadenie na tlenie energie pre viacčlenné vozidlo**

(51) **B62D 25/16**  
 (11) **E 6180**  
 (96) 05729663.4, 4.4.2005  
 (97) 1740440, 15.7.2009  
 (24) 15.7.2009  
 (31) 0407653  
 (32) 3.4.2004  
 (33) GB  
 (73) Spraydown Limited, Stirling, GB;  
 (72) Downes John Anthony, Bromborough, Wirral, GB;  
 (74) Majlingová Marta, Ing., Bratislava, SK;  
 (86) PCT/GB2005/001292  
 (87) WO 2005/095188  
 (54) **Zariadenie na zabránenie rozstreku**

(51) **B65D 19/02, B65D 88/00**  
 (11) **E 6075**  
 (96) 07360022.3, 25.5.2007  
 (97) 1860035, 1.7.2009  
 (24) 1.7.2009  
 (31) 0651924  
 (32) 26.5.2006  
 (33) FR  
 (73) Industrie de Thermoformage et Mécano Soudure (Société Anonyme), Baume les Dames, FR;  
 (72) Sainton André, Rungis, FR; Maillard Eric, Arcier, FR;  
 (74) Bušová Eva, JUDr., Bratislava, SK;  
 (54) **Zariadenie pre odnímateľné blokovanie podpery v zvislej polohe a nádoba opatrená týmito zariadením**

(51) **B65D 71/00, B26F 1/00**  
 (11) **E 6224**  
 (96) 02791849.9, 18.12.2002  
 (97) 1497198, 12.8.2009  
 (24) 12.8.2009  
 (31) 01830790  
 (32) 20.12.2001  
 (33) EP  
 (73) Cristofani Alessandro, Milano, IT;  
 (72) Cristofani Alessandro, Milano, IT;  
 (74) Guniš Jaroslav, Mgr., Bratislava, SK;  
 (86) PCT/EP2002/014509  
 (87) WO 2003/053804  
 (54) **Obal z tepelne zmráštiteľnej fólie pre fľaše a spôsob výroby tohto obalu**

(51) **B65D 85/08, B65D 77/00**  
 (11) **E 6138**  
 (96) 06727563.6, 14.3.2006  
 (97) 1861324, 15.7.2009  
 (24) 15.7.2009  
 (31) 05251520  
 (32) 14.3.2005  
 (33) EP  
 (73) Philip Morris Products S.A., Neuchâtel, CH;  
 (72) Tallier Bernard, Cortaillod, CH;  
 (74) PATENTSERVIS BRATISLAVA, a. s., Bratislava, SK;  
 (86) PCT/IB2006/001111  
 (87) WO 2006/097850  
 (54) **Zabalená krabička s nálepkou**

(51) **C02F 1/48**  
 (11) **E 6186**  
 (96) 04739333.5, 25.5.2004  
 (97) 1636139, 15.7.2009  
 (24) 15.7.2009  
 (31) 10326490  
 (32) 10.6.2003  
 (33) DE  
 (73) Flettner Marc, Düsseldorf, DE;  
 (72) Flettner Marc, Düsseldorf, DE;  
 (74) PATENTSERVIS BRATISLAVA, a. s., Bratislava, SK;  
 (86) PCT/EP2004/005604  
 (87) WO 2004/108607  
 (54) **Zariadenie na úpravu vody**

(51) **C07C 33/00, C07C 69/00, C07C 47/20, A61K 31/21, A61K 31/11, A61K 31/045, A61P 29/00, A61P 35/00, A61P 39/00**  
 (11) **E 6249**  
 (96) 03749867.2, 6.5.2003  
 (97) 1501774, 12.8.2009  
 (24) 12.8.2009  
 (31) MI20020960  
 (32) 7.5.2002  
 (33) IT  
 (73) Giuliani S.p.A., Milano, IT;  
 (72) STRADI Riccardo, Milano, IT; BERTELLI Aldo, Milano, IT; PINI Elena, Milano, IT;  
 (74) Fajnorová Mária, Ing., Bratislava, SK;  
 (86) PCT/EP2003/004720  
 (87) WO 2003/095403  
 (54) **Polynenasýtené lineárne aldehydy a ich deriváty s antiradikálovou aktivitou**

(51) **C07C 59/00, A61K 31/185, A61P 25/00**  
 (11) **E 6152**  
 (96) 06112938.3, 21.4.2006  
 (97) 1849762, 15.7.2009  
 (24) 15.7.2009  
 (73) Cellzome Limited, Little Chesterford, Cambridgeshire, GB;  
 (72) Wilson Francis, Herts, GB; Reid Alison, Cottenham, GB; Reader Valerie, Cambridge, GB; Harrison Richard John, Essex, GB; Sunose Mihiro, Cambridge, GB; Hernandez-Perni Remedios, Cheshire, GB; Major Jeremy, Cambridge, GB; Boussard Cyrille, Essex, GB; Smelt Kathryn, London, GB; Taylor Jess, Hertfordshire, GB; Le Formal Adeline, Saffron Walden, GB; Cansfield Andrew, Cambridge, GB; Burckhardt Svenja, Cambridge, GB;  
 (74) PATENTSERVIS BRATISLAVA, a. s., Bratislava, SK;  
 (54) **Substituované bifenylylkarboxylové kyseliny a ich deriváty**

(51) **C07C 215/00, C07D 295/00, C07D 209/00, C07D 333/00, C07D 307/00, C07D 277/00, A61K 31/133, A61P 25/00**  
 (11) **E 6106**  
 (96) 02754882.5, 15.7.2002  
 (97) 1406858, 1.7.2009  
 (24) 1.7.2009  
 (31) 10135636  
 (32) 17.7.2001  
 (33) DE



- (73) Grünenthal GmbH, Aachen, DE;  
 (72) SUNDERMANN Bernd, Aachen, DE; HENNIES Hagen-Heinrich, Simmerath, DE; ENGLBERGER Werner, Stolberg, DE; WNENDT Stephan, Aachen, DE;  
 (74) Hörmannová Zuzana, Ing., Bratislava, SK;  
 (86) PCT/EP2002/007842  
 (87) WO 2003/008370  
**(54) Substituované 4-aminocyklohexanoly**

- (51) C07D 207/00, C07D 307/00, C07D 333/00, C07F 9/00, A61K 31/341, A61K 31/40, A61K 31/381, A61P 1/00, A61P 3/00, A61P 7/00, A61P 9/00, A61P 11/00, A61P 13/00, A61P 17/00, A61P 19/00, A61P 21/00, A61P 25/00**  
**(11) E 6122**  
 (96) 03701048.5, 9.1.2003  
 (97) 1471054, 1.7.2009  
 (24) 1.7.2009  
 (31) 2002004456, 2002004484  
 (32) 11.1.2002, 11.1.2002  
 (33) JP, JP  
 (73) Daiichi Sankyo Company, Limited, Chuo-ku, Tokyo, JP;  
 (72) NISHI Takahide, Tokyo, JP; SHIMOZATO Takachi, Tokyo, JP; NARA Futoshi, Tokyo, JP; MIYAZAKI Shojiro, Tokyo, JP;  
 (74) PATENTSERVIS BRATISLAVA, a. s., Bratislava, SK;  
 (86) PCT/JP2003/000136  
 (87) WO 2003/059880  
**(54) Aminoalkoholové deriváty alebo deriváty kyseliny fosfónovej a farmaceutické prostriedky s ich obsahom**

- (51) C07D 209/00**  
**(11) E 6137**  
 (96) 05799448.5, 9.6.2005  
 (97) 1861367, 15.7.2009  
 (24) 15.7.2009  
 (31) MU02752005  
 (32) 14.3.2005  
 (33) IN  
 (73) Les Laboratoires Servier, Neuilly sur Seine, FR;  
 (72) SINGH Girij Pal, Taluka Mulshi, Pune, Maharashtra, IN; GODBOLE Himanshu Madhav, Taluka Mulshi, Pune, Maharashtra, IN; RANANAWARE Umesh Babanrao, Taluka Mulshi, Pune, Maharashtra, IN; DHAKE Vilas Nathu, Taluka Mulshi, Pune, Maharashtra, IN; TAMBE Suhas Ganpat, Taluka Mulshi, Pune, Maharashtra, IN; NEHATE Sagar Purushottam, Taluka Mulshi, Pune, Maharashtra, IN;  
 (74) PATENTSERVIS BRATISLAVA, a. s., Bratislava, SK;  
 (86) PCT/IN2005/000189  
 (87) WO 2006/097941  
**(54) Zdokonalený spôsob purifikácie perindoprilu**

- (51) C07D 209/00**  
**(11) E 6085**  
 (96) 04785294.2, 1.10.2004  
 (97) 1678135, 13.5.2009  
 (24) 13.5.2009  
 (31) 508335 P  
 (32) 3.10.2003  
 (33) US  
 (73) Aventis Pharmaceuticals, Inc., Bridgewater, New Jersey, US;  
 (72) WEIBERTH Franz, Ringoes, NJ, US; LEE George E., Somerville, NJ, US; HANNA Reda G., Allentown, PA, US; DUBBERKE Silke, Floersheim, DE; UTZ Roland, Garessio, IT; MUELLER-LEHAR Jurgen, Weinolsheim, DE;  
 (74) Čechvalová Dagmar, Bratislava, SK;  
 (86) PCT/US2004/032086  
 (87) WO 2005/035496  
**(54) Spôsob prípravy N-aminosubstituovaných heterocyklických zlúčenín**

- (51) C07D 213/00, C07D 401/00, A61K 31/4418, A61P 25/00**  
**(11) E 6231**  
 (96) 07730888.0, 30.1.2007  
 (97) 1979321, 29.7.2009  
 (24) 29.7.2009  
 (31) 0600784  
 (32) 30.1.2006  
 (33) FR  
 (73) Les Laboratoires Servier, Courbevoie Cedex, FR;  
 (72) GOLDSTEIN Solo, Suresnes, FR; GUILLON-NEAU Claude, Clamart, FR; CHARTON Yves, Sceaux, FR; LOCKHART Brian, Feucherolles, FR; LESTAGE Pierre, La Celle St Cloud, FR;  
 (74) ROTT, RŮŽIČKA & GUTTMANN, v. o. s., Bratislava, SK;  
 (86) PCT/FR2007/000170  
 (87) WO 2007/085750  
**(54) Nové pyridinylaminoalkylén- a pyridinyloxyalkyléncyklopropánamíny, spôsob ich prípravy a farmaceutické kompozície s ich obsahom**

- (51) C07D 213/00**  
**(11) E 6151**  
 (96) 04740304.3, 25.6.2004  
 (97) 1644333, 23.9.2009  
 (24) 23.9.2009  
 (31) 484485 P  
 (32) 2.7.2003  
 (33) US  
 (73) BASF SE, Ludwigshafen, DE;  
 (72) Levy Michael A., Hannibal, MO, US;  
 (74) Žovicová Viera, Mgr., Bratislava, SK;  
 (86) PCT/EP2004/006893  
 (87) WO 2005/005391  
**(54) Pôsobenie oxidačného činidla na estery kyseliny pyridín-2,3-dikarboxylovej in situ**

- (51) **C07D 223/00, C07D 401/00, C07D 403/00, C07D 409/00, C07D 417/00, A61K 31/55, A61P 3/00, A61P 25/00**  
**(11) E 6167**  
 (96) 06802904.0, 1.9.2006  
 (97) 1926712, 29.7.2009  
 (24) 29.7.2009  
 (31) 713584 P  
 (32) 1.9.2005  
 (33) US  
 (73) ELI LILLY AND COMPANY, Indianapolis, IN, US;  
 (72) ALLEN John Gordon, Newbury Park, CA, US; BRINER Karin, Indianapolis, IN, US; CAMP Anne Marie, Basingstoke, Hampshire, GB; CASES-THOMAS Manuel Javier, Basingstoke, Hampshire, GB; HOYING Richard Charles, Plainfield, IN, US; MARTINEZ-GRAU Maria Angeles, Alcobendas, ES; MAZANETZ Michael Philip, Basingstoke, Hampshire, GB; POKROVSKAIA Natalia, New Westminster, British Columbia, CA; RATHMELL Richard Edmund, Basingstoke, Hampshire, GB; ROTHHAAR Roger Ryan, Reelsville, IN, US; SAPMAZ Selma, Basingstoke, Hampshire, GB; WILLIAMS Andrew Caerwyn, Basingstoke, Hampshire, GB;  
 (74) Hörmannová Zuzana, Ing., Bratislava, SK;  
 (86) PCT/US2006/034430  
 (87) WO 2007/028131  
**(54) 6-Substituované 2,3,4,5-tetrahydro-1H-benzodiazepíny ako 5-HT<sub>2C</sub> receptorové agonisty**

- (51) **C07D 239/00, C07C 255/00**  
**(11) E 6086**  
 (96) 03795077.1, 9.9.2003  
 (97) 1546119, 19.8.2009  
 (24) 19.8.2009  
 (31) 0221245  
 (32) 13.9.2002  
 (33) GB  
 (73) AstraZeneca AB, Södertälje, SE;  
 (72) Gilday John Peter, Bristol, Somerset, GB; Moody David, Manchester, Cheshire, GB;  
 (74) Čechvalová Dagmar, Bratislava, SK;  
 (86) PCT/GB2003/003923  
 (87) WO 2004/024703  
**(54) Spôsob prípravy 4-(3'-chlór-4'-fluóranilino)-7-metoxi-6-(3-morfolinopropoxy) chinazolínu**

- (51) **C07D 333/00**  
**(11) E 6161**  
 (96) 06828814.1, 13.10.2006  
 (97) 1937662, 22.7.2009  
 (24) 22.7.2009  
 (31) MI20051970  
 (32) 18.10.2005  
 (33) IT  
 (73) SOLMAG S.p.A., Mulazzano LO, IT;  
 (72) Frigoli Samuele, Garbagnate Milanese, IT; Fuganti Claudio, Garbagnate Milanese, IT; Pizzocaro Roberta, Garbagnate Milanese, IT;  
 (74) Fajnorová Mária, Ing., Bratislava, SK;  
 (86) PCT/EP2006/009912  
 (87) WO 2007/045405  
**(54) Spôsob prípravy duloxetínu**

- (51) **C07D 333/00, A61K 31/381, A61P 35/00**  
**(11) E 6107**  
 (96) 03816954.6, 16.5.2003  
 (97) 1644350, 1.7.2009  
 (24) 1.7.2009  
 (73) LABORATOIRE THERAMEX, Monaco, MC;  
 (72) Lafay Jean, Nice, FR; Rondot Benoît, LA Colle Sur Loup, FR; Carniato Denis, Marcoussis, FR; Bonnet Paule, Menton, FR; Clerc Thierry, Vigoulet Auzil, FR; Shields Jacqueline, Nice, FR; Duc Igor, Cannes, FR; Duranti Eric, Saint Laurent du Var, FR;  
 (74) Hörmannová Zuzana, Ing., Bratislava, SK;  
 (86) PCT/EP2003/008811  
 (87) WO 2004/101545  
**(54) Sulfamátbenzotiofénové deriváty ako steroidné inhibítory sulfatázy**

- (51) **C07D 401/00, C07D 417/00, A61K 31/4523, A61P 29/00, A61P 13/00**  
**(11) E 6135**  
 (96) 07014794.7, 23.7.2004  
 (97) 1867644, 20.5.2009  
 (24) 20.5.2009  
 (31) 489516 P  
 (32) 24.7.2003  
 (33) US  
 (73) EURO-CELTIQUE S.A., Luxembourg, LU;  
 (72) Sun Qun, Princeton NJ, US; Wen Kate, Pu Dong Shanghai, CN;  
 (74) Bušová Eva, JUDr., Bratislava, SK;  
**(54) Heteroaryltetrahydropiperidyllové zlúčeniny užitočné na liečenie alebo prevenciu bolesti**

- (51) **C07D 403/00**  
**(11) E 6095**  
 (96) 05733750.3, 29.4.2005  
 (97) 1753748, 29.7.2009  
 (24) 29.7.2009  
 (31) 570300 P, 664305 P  
 (32) 12.5.2004, 21.3.2009  
 (33) US, US  
 (73) Pfizer Products Inc., Groton, CT, US;  
 (72) HULIN Bernard, Groton, CT, US; PIOTROWSKI David Walter, Groton, CT, US;  
 (74) Tomeš Pavol, Ing., Bratislava, SK;  
 (86) PCT/IB2005/001194  
 (87) WO 2005/116014  
**(54) Prolínové deriváty a ich použitie ako inhibítory dipeptidylpeptidázy-IV**

- (51) **C07D 403/00, A61K 31/661, A61P 35/00**  
**(11) E 6149**  
 (96) 07009390.1, 22.12.2003  
 (97) 1847539, 5.8.2009  
 (24) 5.8.2009  
 (31) 02293238, 03291315  
 (32) 24.12.2002, 2.6.2003  
 (33) EP, EP  
 (73) AstraZeneca AB, Södertälje, SE;  
 (72) Heron Nicola Murdoch, Cheshire, GB; Mortlock Andrew Austen, Cheshire, GB; Jung Frederic Henri, Reims Cedex 2, FR; Pasquet Georges Rene, Reims Cedex 2, FR;  
 (74) Čechvalová Dagmar, Bratislava, SK;  
**(54) Chinazolínové deriváty**

(51) C07D 407/00, A61K 8/30, A61Q 19/08  
(11) E 6103  
(96) 06101214.2, 2.2.2006  
(97) 1690862, 8.7.2009  
(24) 8.7.2009  
(31) MI20050151  
(32) 3.2.2005  
(33) IT  
(73) Giuliani S.p.A., Milano, IT;  
(72) Bertelli Vittorio, Carate Brianza, IT;  
(74) Fajnorová Mária, Ing., Bratislava, SK;  
(54) Monoestery mastných kyselín sorbityl-furfuralu a prípravky na kozmetické a dermatologické použitie

(51) C07D 409/00, A61K 31/506, A61P 33/00, A61P 19/00, A61P 11/00  
(11) E 6168  
(96) 06850430.7, 15.11.2006  
(97) 1989200, 29.7.2009  
(24) 29.7.2009  
(31) 738097 P  
(32) 18.11.2005  
(33) US  
(73) ELI LILLY AND COMPANY, Indianapolis, IN, US;  
(72) DAHNKE Karl Robert, Carmel, Indiana, US; LIN Ho-shen, Indianapolis, Indiana, US; SHIH Chuan, Carmel, Indiana, US; WANG Q May, Indianapolis, Indiana, US; ZHANG Bo, Fishers, Indiana, US; RICHETT Michael Enrico, Indianapolis, Indiana, US;  
(74) Hörmannová Zuzana, Ing., Bratislava, SK;  
(86) PCT/US2006/060911  
(87) WO 2007/092095  
(54) [4-(benzo[B]tiofén-2-yl)-pyrimidín-2-yl]-amínové deriváty ako IKK-beta inhibítory na terapiu rakoviny a zápalových chorôb

(51) C07D 417/00, A61P 3/00, A61P 25/00, A61P 29/00, C07D 413/00, A61K 31/41  
(11) E 6089  
(96) 05716233.1, 19.3.2005  
(97) 1740583, 1.7.2009  
(24) 1.7.2009  
(31) 04007879  
(32) 1.4.2004  
(33) EP  
(73) Sanofi-Aventis Deutschland GmbH, Frankfurt am Main, DE;  
(72) KEIL Stefanie, Hofheim, DE; WENDLER Wolfgang, Selters, DE; GLIEN Maike, Wiesbaden, DE; GOERLITZER Jochen, Frankfurt, DE; CHANDROSS Karen, Somerset, NJ, US; MCGARRY Daniel G., Branchburg, NJ, US; MERRILL Jean, Morristown, NJ, US; BERNARDELLI Patrick, Villepreux, FR; RONAN Baptiste, Clamart, FR; TERRIER Corinne, Livry Gargan, FR;  
(74) Čechvalová Dagmar, Bratislava, SK;  
(86) PCT/EP2005/002950  
(87) WO 2005/097786  
(54) Oxadiazolonové deriváty ako agonisty PPAR delta

(51) C07D 471/00, A61K 31/4353, A61P 25/00  
(11) E 6195  
(96) 05716300.8, 22.3.2005  
(97) 1730144, 10.6.2009  
(24) 10.6.2009  
(31) 102004014304  
(32) 22.3.2004  
(33) DE  
(73) Grünenthal GmbH, Aachen, DE;  
(72) SUNDERMANN Corinna, Aachen, DE; SUNDERMANN Bernd, Aachen, DE; OBERBÖRSCH Stefan, Aachen, DE; ENGLBERGER Werner, Stolberg, DE; HENNIES Hagen-Heinrich, Simmerath, DE;  
(74) Tomeš Pavol, Ing., Bratislava, SK;  
(86) PCT/EP2005/003051  
(87) WO 2005/095398  
(54) Substituované 1,4,8-triazaspiro[4.5]dekán-2-ón zlučiny

(51) C07D 487/00  
(11) E 6162  
(96) 05706922.1, 19.1.2005  
(97) 1718649, 10.6.2009  
(24) 10.6.2009  
(31) 04002144  
(32) 31.1.2004  
(33) EP  
(73) Actimis Pharmaceuticals, Inc., San Diego, CA, US;  
(72) LY Tai-wei, San Diego, CA, US; YOSHINO Takashi, Sakado-City, Saitama-ken, JP; TAKEKAWA Yuki, Oaza-Ueda, Seika-cho/ Kyoto, JP; SHINTANI Takuya, Kyoto-fu, Kyoto, JP; SUGIMOTO Hiromi, Aichi, JP; BACON Kevin B., San Diego, CA, US; URBANUS Klaus, Lund, SE;  
(74) Fajnorová Mária, Ing., Bratislava, SK;  
(86) PCT/EP2005/000475  
(87) WO 2005/073234  
(54) Deriváty kyseliny imidazo[1,2-c]pyrimidinyloctovej

(51) C07D 495/00  
(11) E 6248  
(96) 07728156.6, 16.4.2007  
(97) 2010544, 5.8.2009  
(24) 5.8.2009  
(31) 06112883  
(32) 21.4.2006  
(33) EP  
(73) ZaCh System S.p.A., Bresso (Milano), IT;  
(72) MARAGNI Paolo, Virgilio (MN), IT; MICHIELETTO Ivan, Treviso, IT; COTARCA Livius, Cervignano del Friuli, IT;  
(74) Fajnorová Mária, Ing., Bratislava, SK;  
(86) PCT/EP2007/053691  
(87) WO 2007/122130  
(54) Spôsob prípravy dorzolamidu

(51) C07D 501/00, A61K 31/545, A61K 31/04  
(11) E 6077  
(96) 04720595.0, 15.3.2004  
(97) 1606293, 19.8.2009  
(24) 19.8.2009  
(31) 03006815  
(32) 27.3.2003  
(33) EP

- (73) Basilea Pharmaceutica AG, Basel, CH;  
 (72) Berghausen Joerg, Lörrach, DE;  
 (74) Bušová Eva, JUDr., Bratislava, SK;  
 (86) PCT/EP2004/002667  
 (87) WO 2004/085444  
**(54) Cefalosporín v kryštalickej forme**

- (51) C07H 19/00, A61K 31/7042**  
**(11) E 6110**  
 (96) 06760795.2, 20.7.2006  
 (97) 1904511, 8.7.2009  
 (24) 8.7.2009  
 (31) 12242005  
 (32) 20.7.2005  
 (33) AT  
 (73) Pharmacon-Forschung und Beratung GmbH, Brunenthal, AT;  
 (72) Noe Christian R., Wien, AT; Jasic Muhamed, Wien, AT; Kollmann Hermann, Linz, AT; Saadat Karmin, Wien, AT;  
 (74) Bušová Eva, JUDr., Bratislava, SK;  
 (86) PCT/AT2006/000308  
 (87) WO 2007/009147  
**(54) Homogemcitabíny**

- (51) C07J 53/00, A61K 31/58, A61P 5/00**  
**(11) E 6172**  
 (96) 05850392.1, 30.12.2005  
 (97) 1831240, 15.7.2009  
 (24) 15.7.2009  
 (31) 102004063864  
 (32) 30.12.2004  
 (33) DE  
 (73) Schering Aktiengesellschaft, Berlin, DE;  
 (72) BOHLMANN Rolf, Berlin, DE; BITTLER Dieter, Berlin, DE; KUENZER Hermann, Berlin, DE; ESPERLING Peter, Berlin, DE; MUHN Hans-Peter, Berlin, DE; FRITZEMEIER Karl-Heinrich, Berlin, DE; FUHRMANN Ulrike, Berlin, DE; PRELLE Katja, Berlin, DE; BORDEN (FRÜHER KURZ) Steffen, Berlin, DE;  
 (74) Čechvalová Dagmar, Bratislava, SK;  
 (86) PCT/EP2005/014205  
 (87) WO 2006/072467  
**(54) 18-metyl-19-nor-17-pregn-4-en-21,17 karbolaktóny, ako aj farmaceutické prípravky, ktoré ich obsahujú**

- (51) C07K 14/00, C07K 11/00, C07K 7/00, A61K 48/00**  
**(11) E 6158**  
 (96) 02797061.5, 30.10.2002  
 (97) 1468014, 22.4.2009  
 (24) 22.4.2009  
 (31) 2603, 125635, 195835, 244830  
 (32) 30.10.2001, 16.4.2002, 12.7.2002, 16.9.2002  
 (33) US, US, US, US  
 (73) CORIXA CORPORATION, Seattle, WA, US;  
 (72) GAIGER Alexander, Vienna, AT; MCNEILL Patricia D., Federal Way, WA, US; JAYA Nomalie, Seattle, WA, US; CARTER Darrick, Seattle, WA, US;  
 (74) Tomeš Pavol, Ing., Bratislava, SK;

- (86) PCT/US2002/035194  
 (87) WO 2003/037060  
**(54) Kompozície a spôsoby pre imunoterapiu špecifickú na WT1**

- (51) C07K 14/00, C07K 16/46, A61K 38/00, A61K 39/00, C12N 5/00, C12N 15/00, C07K 14/435, C07K 19/00, A61K 39/395, A61P 7/00, C07K 16/00**  
**(11) E 6242**  
 (96) 04783275.3, 3.9.2004  
 (97) 1675579, 12.8.2009  
 (24) 12.8.2009  
 (31) 507349 P  
 (32) 30.9.2003  
 (33) US  
 (73) Centocor Ortho Biotech, Inc., Horsham, PA, US;  
 (72) HEAVNER George, Malvern, Pennsylvania, US; KNIGHT David M., Berwyn, Pennsylvania, US; SCALLON Bernard, Collegeville, Pennsylvania, US; GHRAYEB John, Downingtown, Pennsylvania, US; NESSPOR Thomas C., Collegeville, PA, US; HUANG Chichi, Berwyn, Pennsylvania, US;  
 (74) Bušová Eva, JUDr., Bratislava, SK;  
 (86) PCT/US2004/028976  
 (87) WO 2005/032460  
**(54) Humánna epo mimetická protilátka mimetobody s centrálnym pántom, kompozície, spôsoby a použitie**

- (51) C07K 14/435, C07K 1/00**  
**(11) E 6187**  
 (96) 05748375.2, 7.6.2005  
 (97) 1753778, 15.4.2009  
 (24) 15.4.2009  
 (31) 102004027816  
 (32) 8.6.2004  
 (33) DE  
 (73) Bioceuticals Arzneimittel AG, Bad Vilbel, DE;  
 (72) SCHUMANN Christof, Breitscheid-Erdbach, DE; MACK Michael, Bad Vilbel, DE; HESSE Jan-Ole, Bad Nauheim, DE;  
 (74) Bušová Eva, JUDr., Bratislava, SK;  
 (86) PCT/EP2005/006099  
 (87) WO 2005/121173  
**(54) Spôsob čistenia erythropoietínu**

- (51) C07K 14/435, A61K 38/38, A23J 1/00**  
**(11) E 6130**  
 (96) 05380108.0, 26.5.2005  
 (97) 1655308, 15.7.2009  
 (24) 15.7.2009  
 (31) 200402640  
 (32) 3.11.2004  
 (33) ES  
 (73) Tedec-Meiji Farma, S.A., Alcalá de Henares, ES; Syntex Uruguay, S.A., Montevideo, UY;  
 (72) Diaz Victor Bautista, Montevideo, UY;  
 (74) ROTT, RŮŽIČKA & GUTTMANN, v. o. s., Bratislava, SK;  
**(54) Adukty rozpustného ovalbumínu s komplexmi trojmocného železa s polyalkoholom a spôsob ich prípravy**

- (51) **C07K 14/435**  
 (11) **E 6125**  
 (96) 04786256.0, 4.8.2004  
 (97) 1651668, 15.7.2009  
 (24) 15.7.2009  
 (31) 0309697  
 (32) 6.8.2003  
 (33) FR  
 (73) Les Laboratoires Servier, Courbevoie Cedex, FR; Hybrigenics, Paris, FR;  
 (72) GENESTE Olivier, Rueil-Malmaison, FR; HICKMAN John, Paris, FR; BENNETT Richard, Paris, FR; RAIN Jean-Christophe, Ermont, FR;  
 (74) ROTT, RŮŽIČKA & GUTTMANN, v. o. s., Bratislava, SK;  
 (86) PCT/FR2004/002081  
 (87) WO 2005/014638  
 (54) **Nový peptid interagujúci s anti-apoptotickými proteínmi rodiny BCL-2**

- (51) **C07K 16/00, A61K 39/395**  
 (11) **E 6194**  
 (96) 05704868.8, 10.1.2005  
 (97) 1706424, 22.7.2009  
 (24) 22.7.2009  
 (31) 535764 P  
 (32) 12.1.2004  
 (33) US  
 (73) Applied Molecular Evolution, Inc., San Diego, CA, US;  
 (72) ALLAN Barrett W., Encinitas, California, US; MARQUIS David Matthew, Encinitas, California, US; TANG Ying, San Diego, California, US; WATKINS Jeffry Dean, Encinitas, California, US;  
 (74) Hörmannová Zuzana, Ing., Bratislava, SK;  
 (86) PCT/US2005/000013  
 (87) WO 2005/070963  
 (54) **VARIANTY FC OBLASTI**

- (51) **C07K 16/18, G01N 33/68, C07K 16/46**  
 (11) **E 6202**  
 (96) 04810674.4, 9.11.2004  
 (97) 1694705, 26.8.2009  
 (24) 26.8.2009  
 (31) 518999 P  
 (32) 10.11.2003  
 (33) US  
 (73) SCHERING CORPORATION, Kenilworth, New Jersey, US;  
 (72) PRESTA Leonard G., San Francisco, CA, US;  
 (74) Majlingová Marta, Ing., Bratislava, SK;  
 (86) PCT/US2004/037518  
 (87) WO 2005/047326  
 (54) **Protilátky proti interleukínu-10**

- (51) **C08F 10/00, H01B 3/44**  
 (11) **E 6201**  
 (96) 07009238.2, 8.5.2007  
 (97) 1990353, 5.8.2009  
 (24) 5.8.2009  
 (73) Borealis Technology Oy, Porvoo, FI;  
 (72) Stadlbauer Manfred, Linz, AT; Ernst Eberhard, Unterweikersdorf, AT; Huhtanen Lauri, Loviisa, FI; Daniels Yvo, Zonhoven, BE; Jacobs Franck, Evergem, BE;

- (74) Čechvalová Dagmar, Bratislava, SK;  
 (54) **Elektrický izolačný povlak**

- (51) **C08F 10/00, C08F 4/00**  
 (11) **E 6245**  
 (96) 07728462.8, 24.4.2007  
 (97) 2013250, 29.7.2009  
 (24) 29.7.2009  
 (31) 06113011, 06115777, 06115781, 06122764  
 (32) 24.4.2006, 21.6.2006, 21.6.2006, 23.10.2006  
 (33) EP, EP, EP, EP  
 (73) Total Petrochemicals Research Feluy, Seneffe (Feluy), BE;  
 (72) STANDAERT Alain, Bruxelles, BE; GROMADA Jérôme, Marchevelette, BE; VANDEWIELE David, Strépy-Bracquegnies, BE;  
 (74) Bušová Eva, JUDr., Bratislava, SK;  
 (86) PCT/EP2007/054006  
 (87) WO 2007/122240  
 (54) **Spôsob výroby propylénových polymérov s nízkou popolnosťou**

- (51) **C08F 220/00, C08F 265/00, C09J 4/06, C08J 5/12, B32B 7/12**  
 (11) **E 6190**  
 (96) 03716274.0, 3.3.2003  
 (97) 1483304, 7.1.2009  
 (24) 7.1.2009  
 (31) 95326  
 (32) 5.3.2002  
 (33) US  
 (73) Dow Global Technologies Inc., Midland, MI, US;  
 (72) SONNENSCHNEIN Mark F., Midland, MI, US; WEBB Steven P., Midland, MI, US; WENDT Benjamin L., Midland, MI, US; HARRINGTON Daniel R., Ypsilanti, MI, US;  
 (74) PATENTSERVIS BRATISLAVA, a. s., Bratislava, SK;  
 (86) PCT/US2003/006444  
 (87) WO 2003/076485  
 (54) **Organoboránamínové komplexy ako iniciátory polymerizácie polymerizovateľné prostriedky**

- (51) **C08K 5/00, C08J 3/24, C08L 83/00, C09K 3/10**  
 (11) **E 6153**  
 (96) 04816457.8, 21.12.2004  
 (97) 1697454, 27.5.2009  
 (24) 27.5.2009  
 (31) 0315286  
 (32) 23.12.2003  
 (33) FR  
 (73) Bluestar Silicones France SAS, Lyon, FR;  
 (72) CHAUSSADE Marc, Villeurbanne, FR; GUENNON Nathalie, Irigny, FR;  
 (74) Tomeš Pavol, Ing., Bratislava, SK;  
 (86) PCT/FR2004/003327  
 (87) WO 2005/071007  
 (54) **Jednozložková polyorganosiloxánová zlúčenina sieťujúca sa do silikónového elastoméru**

**(51) C08L 67/00, B32B 15/08****(11) E 6123**

(96) 04712046.4, 18.2.2004

(97) 1601722, 15.7.2009

(24) 15.7.2009

(31) 03075471

(32) 18.2.2003

(33) EP

(73) Corus Staal BV, Ijmuiden, NL;

(72) SPAANS Coenraad Jan, Harlingen, NL; HVIID Lene, Amsterdam, NL; WARINGA Cornelis Johannes, Amsterdam, NL; DOMMERSHUIJZEN Jacobus, Santpoort, NL;

(74) PATENTSERVIS BRATISLAVA, a. s., Bratislava, SK;

(86) PCT/EP2004/001619

(87) WO 2004/074376

**(54) Polymérna vrstva na balenie s vylepšenými vlastnosťami uvoľnenia****(51) C09J 5/04, B27G 11/00****(11) E 6126**

(96) 04731277.2, 5.5.2004

(97) 1629057, 8.7.2009

(24) 8.7.2009

(31) 03445058

(32) 20.5.2003

(33) EP

(73) Akzo Nobel Coatings International BV, Arnhem, NL;

(72) NORLING Hakan Lars Erik, Nacka, SE; ABRAM Eugeniusz, Solna, SE;

(74) ROTT, RŮŽIČKA &amp; GUTTMANN, v. o. s., Bratislava, SK;

(86) PCT/SE2004/000686

(87) WO 2004/104124

**(54) Spôsob spájania povrchov****(51) C10G 3/00, C10G 21/00, C11B 7/00, C07C 67/00, C07C 69/00****(11) E 6185**

(96) 07700488.5, 16.1.2007

(97) 1976960, 15.7.2009

(24) 15.7.2009

(31) MI20060082

(32) 19.1.2006

(33) IT

(73) MERLONI PROGETTI S.p.A., Milano, IT;

(72) GERMANI Maurizio, Milano, IT;

(74) PATENTSERVIS BRATISLAVA, a. s., Bratislava, SK;

(86) PCT/IB2007/000104

(87) WO 2007/083213

**(54) Spôsob výroby bionafty****(51) C12N 5/00****(11) E 6179**

(96) 04737673.6, 21.6.2004

(97) 1636348, 29.7.2009

(24) 29.7.2009

(31) 03447164

(32) 20.6.2003

(33) EP

(73) Vrije Universiteit Brussel VUB, Brussel, BE; OPUS nv, Borchtlombeek, BE;

(72) BOUWENS Luc, Dworp, BE; BAEYENS Luc, Buggenhout, BE;

(74) Majlingová Marta, Ing., Bratislava, SK;

(86) PCT/BE2004/000089

(87) WO 2004/113512

**(54) Spôsob tvorby ostrovčekových beta-buniek z exokrinných pankreatických buniek****(51) C12N 7/04, A61K 39/12****(11) E 6083**

(96) 04712006.8, 18.2.2004

(97) 1597359, 22.7.2009

(24) 22.7.2009

(31) 0303867, 0320195

(32) 19.2.2003, 28.8.2003

(33) GB, GB

(73) Novartis AG, Basel, CH; Novartis Pharma GmbH, Wien, AT;

(72) DOS SANTOS Nuno, Torreira, PT; IRELAND Jacqueline, Stirling, Scotland, GB; BARNES Andrew Cartner, Brisbane Qld, AU; HORNE Michael, Stirling, Scotland, GB;

(74) Čechvalová Dagmar, Bratislava, SK;

(86) PCT/EP2004/001543

(87) WO 2004/074467

**(54) Inaktivovaná nodavírusová vakcína****(51) C12N 9/04, C12N 15/53, C12P 13/00****(11) E 6084**

(96) 08152747.5, 1.7.2004

(97) 1950287, 26.8.2009

(24) 26.8.2009

(31) 10331291

(32) 10.7.2003

(33) DE

(73) Wacker Chemie AG, München, DE;

(72) Maier Thomas, Dr., Jena, DE; Flinspach Renate, Dietramszell, DE;

(74) Čechvalová Dagmar, Bratislava, SK;

**(54) Varianty 3-fosfoglycerát-dehydrogenázy s inhibíciou redukovanou L-serínom a génov, ktoré ich kódujú****(51) C12N 15/82, C12N 9/10, A01H 5/00****(11) E 6183**

(96) 05790011.0, 22.9.2005

(97) 1805312, 15.7.2009

(24) 15.7.2009

(31) 04090373, 612344 P

(32) 23.9.2004, 23.9.2004

(33) EP, US

(73) Bayer CropScience AG, Monheim, DE;

(72) FROHBERG Claus, Kleinmachnow, DE; KOCH Rainhard, Kleinmachnow, DE;

(74) Hörmannová Zuzana, Ing., Bratislava, SK;

(86) PCT/EP2005/010401

(87) WO 2006/032538

**(54) Spôsob a prostriedky na výrobu hyaluronanu**

**(51) C12P 13/00, A23K 1/00****(11) E 6119**

(96) 06767909.2, 29.6.2006

(97) 1896599, 5.8.2009

(24) 5.8.2009

(31) 2005189106, 2006119334

(32) 29.6.2005, 24.4.2006

(33) JP, JP

(73) Ajinomoto Co., Inc., Tokyo, JP;

(72) JOE Yuji, Kawasaki-shi, Kanagawa, JP; KOY-AMA Naoto, Kawasaki-shi, Kanagawa, JP; KATO Naoto, Kawasaki-shi, Kanagawa, JP; TSUJI Yuichiro, Kawasaki-shi, Kanagawa, JP;

(74) PATENTSERVIS BRATISLAVA, a. s., Bratislava, SK;

(86) PCT/JP2006/313450

(87) WO 2007/001097

**(54) Spôsob výroby L-treonínu****(51) C12P 13/00****(11) E 6205**

(96) 06714355.2, 16.2.2006

(97) 1848811, 5.8.2009

(24) 5.8.2009

(31) 2005104460, 2005104461, 2005104462, 2005106344, 2005109258, 2005125291, 714844 P, 714848 P, 714849 P, 723929 P

(32) 18.2.2005, 18.2.2005, 18.2.2005, 10.3.2005, 31.3.2005, 9.8.2005, 8.9.2005, 8.9.2005, 8.9.2005, 6.10.2005

(33) RU, RU, RU, RU, RU, RU, US, US, US, US

(73) Ajinomoto Co., Inc., Tokyo, JP;

(72) FILIPPOV Dmitriy Vladimirovich, Moscow, RU; VOROSHILOVA Elvira Borisovna, Moscow, RU; GUSYATINER Mikhail Markovich, Moscow, RU; RYBAK Konstantin Vyacheslavovich, Moscow, RU; SHEREMET'EVA Marina Evgenievna, Moscow, RU; SKOROKHODOVA Aleksandra Yurievna, Moscow, RU; KOZLOV Yury Ivanovich, deceased, RU;

(74) ROTT, RŮŽIČKA &amp; GUTTMANN, v. o. s., Bratislava, SK;

(86) PCT/JP2006/303215

(87) WO 2006/088235

**(54) Spôsob prípravy L-aminokyseliny využívajúci baktérie z čeľade Enterobacteriaceae****(51) C12P 19/00****(11) E 6250**

(96) 04732300.1, 12.5.2004

(97) 1745140, 26.8.2009

(24) 26.8.2009

(73) Indena S.p.A., Milano, IT;

(72) PONZONE Cesare, Milano, IT;

(74) Fajnorová Mária, Ing., Bratislava, SK;

(86) PCT/EP2004/005074

(87) WO 2005/108595

**(54) Biotransformácia kolchicinoidných zlúčenín****(51) C12Q 1/68****(11) E 6218**

(96) 05716150.7, 17.3.2005

(97) 1730301, 5.8.2009

(24) 5.8.2009

(31) 805973

(32) 22.3.2004

(33) US

(73) BASF SE, Ludwigshafen, DE;

(72) ZHAO Chengyan, Cary, NC, US; SINGH Bijay, Cary, NC, US; ASCENZI Robert, Cary, NC, US;

(74) Žovicová Viera, Mgr., Bratislava, SK;

(86) PCT/EP2005/002844

(87) WO 2005/093093

**(54) Spôsoby a kompozície na analyzovanie génov AHASL****(51) C23C 22/05, C23C 22/82****(11) E 6177**

(96) 03293297.2, 23.12.2003

(97) 1455002, 8.7.2009

(24) 8.7.2009

(31) 2002372767, 2003403690

(32) 24.12.2002, 2.12.2003

(33) JP, JP

(73) Chemetall GmbH, Frankfurt am Main, DE;

(72) Matsukawa Masahiko, Nishitokyo-shi Tokyo, JP; Makino Kazuhiro, Yokohama-shi Kanagawa, JP; Shimakura Toshiaki, Ichikawa-shi Chiba, JP;

(74) Bušová Eva, JUDr., Bratislava, SK;

**(54) Spôsob predúpravy na povlakovanie****(51) C25B 1/00****(11) E 6196**

(96) 07728030.3, 12.4.2007

(97) 2007927, 26.8.2009

(24) 26.8.2009

(31) MI20060731

(32) 12.4.2006

(33) IT

(73) Industrie De Nora S.p.A., Milano, IT;

(72) MENEGHINI Giovanni, Milano, IT; BERTIN Raffaello, Vignole Borbera, IT;

(74) Žovicová Viera, Mgr., Bratislava, SK;

(86) PCT/EP2007/053563

(87) WO 2007/116094

**(54) Rozkladač amalgámu pre články s ortuťovými katódami na elektrolýzu alkalických chloridov****(51) C25D 7/06, C25D 5/02, C25D 19/00, C25D 17/10****(11) E 6136**

(96) 04804475.4, 23.12.2004

(97) 1699949, 8.7.2009

(24) 8.7.2009

(31) 03078988

(32) 23.12.2003

(33) EP

(73) Corus Staal BV, Ijmuiden, NL;

(72) SCHNETZ Kokkie, Haarlem, NL; DE VREUGD Daniël Adriaan, Beverwijk, NL; WIJNBEEK Eric Bob, Heiloo, NL; WIJENBERG Jacques Hubert Olga Joseph, Amsterdam, NL;

(74) PATENTSERVIS BRATISLAVA, a. s., Bratislava, SK;

(86) PCT/EP2004/014894

(87) WO 2005/064043

**(54) Zdokonalený spôsob elektrolytického pokovovania kovového pásu**

**(51) D03D 3/00, D03D 15/04****(11) E 6200**

(96) 03006587.4, 24.3.2003

(97) 1371762, 20.5.2009

(24) 20.5.2009

(31) 10212920

(32) 22.3.2002

(33) DE

(73) Iprotex GmbH &amp; Co. KG, Sparneck, DE;

(72) Piwonski Timo, Marktrodach, DE;

(74) ROTT, RŮŽIČKA &amp; GUTTMANN, v. o. s., Bratislava, SK;

**(54) Hadicová tkanina****(51) E01F 15/02****(11) E 6176**

(96) 06450143.0, 12.10.2006

(97) 1777346, 12.8.2009

(24) 12.8.2009

(31) 7092005 U

(32) 20.10.2005

(33) AT

(73) voestalpine Krems Finaltechnik GmbH, Krems-Lerchenfeld, AT;

(72) Mader Christian, Krems an der Donau, AT;

(74) Bušová Eva, JUDr., Bratislava, SK;

**(54) Medzikus pre zvodidlá****(51) E01F 15/02****(11) E 6247**

(96) 06008593.3, 26.4.2006

(97) 1722037, 5.8.2009

(24) 5.8.2009

(31) 102005021426, 102005039705

(32) 10.5.2005, 23.8.2005

(33) DE, DE

(73) TOGE-Dübel A. Gerhard KG, Nürnberg, DE;

(72) Gerhard Andreas, Nürnberg, DE;

(74) Bušová Eva, JUDr., Bratislava, SK;

**(54) Dopravné vodiace zariadenie****(51) E02B 3/10****(11) E 6093**

(96) 06010530.1, 22.5.2006

(97) 1731678, 15.7.2009

(24) 15.7.2009

(31) 102005025918

(32) 6.6.2005

(33) DE

(73) Big Bag Harbeck GmbH, Bad Birnbach, DE;

(72) Harbeck Rudolf, Bad Birnbach, DE;

(74) Hörmannová Zuzana, Ing., Bratislava, SK;

**(54) Protipovodňová ochrana****(51) E03B 1/00, C02F 1/00, E03C 1/00, E03D 1/02, E03D 1/30, E03D 5/00****(11) E 6174**

(96) 06828085.8, 12.12.2006

(97) 1979552, 29.4.2009

(24) 29.4.2009

(31) 06447010

(32) 16.1.2006

(33) EP

(73) Billon Michel, Liege, BE;

(72) Billon Michel, Liege, BE;

(74) Žovicová Viera, Mgr., Bratislava, SK;

(86) PCT/BE2006/000132

(87) WO 2007/079552

**(54) Sanitárne recyklačné zariadenie na odpadové vody****(51) E04B 2/82****(11) E 6234**

(96) 05010204.5, 11.5.2005

(97) 1596020, 17.6.2009

(24) 17.6.2009

(31) 202004007681 U

(32) 13.5.2004

(33) DE

(73) Holzbau Schmid GmbH &amp; Co. KG, Adelberg, DE;

(72) Schmid Claus, Adelberg, DE;

(74) Bušová Eva, JUDr., Bratislava, SK;

**(54) Deliaca stena****(51) E04F 15/02****(11) E 6208**

(96) 05802289.8, 9.11.2005

(97) 1809833, 19.8.2009

(24) 19.8.2009

(31) 102004054368

(32) 10.11.2004

(33) DE

(73) Interklarion Limited, Engomi, Nikosia, CY;

(72) DÜRNBERGER Gerhard, Strasswalchen, AT;

(74) Majlingová Marta, Ing., Bratislava, SK;

(86) PCT/EP2005/011988

(87) WO 2006/050928

**(54) Obkladací panel****(51) E04F 15/04, B44C 5/00, B27M 3/04****(11) E 6203**

(96) 05003173.1, 15.2.2005

(97) 1691005, 19.8.2009

(24) 19.8.2009

(73) Välinge Innovation AB, Viken, SE;

(72) Pervan Darko, Viken, SE;

(74) Čechvalová Dagmar, Bratislava, SK;

**(54) Spôsob výroby podlahovej dosky so stlačenými okrajmi****(51) E04H 13/00****(11) E 6166**

(96) 05775747.8, 2.9.2005

(97) 1786997, 15.7.2009

(24) 15.7.2009

(31) 146904

(32) 6.9.2004

(33) CH

(73) Tony Linder &amp; Partner AG, Altdorf, CH;

(72) Aeschlimann Erich, Altdorf, CH;

(74) Hörmannová Zuzana, Ing., Bratislava, SK;

(86) PCT/CH2005/000523

(87) WO 2006/026881

**(54) Spôsob sanovania a nového zakladania hrobov na pochovávanie do zeme a zariadenie na pochovávanie do zeme**



(51) E05B 17/00  
(11) E 6211  
(96) 06778223.5, 10.8.2006  
(97) 1957734, 22.7.2009  
(24) 22.7.2009  
(31) 0508573  
(32) 17.8.2005  
(33) FR  
(73) Valeo Securité Habitable, Créteil, FR;  
(72) FLANDRINCK Christian, Créteil Cedex, FR;  
(74) Hörmannová Zuzana, Ing., Bratislava, SK;  
(86) PCT/EP2006/065226  
(87) WO 2007/020232  
(54) **Odpojiteľná západka pre mechanizmus zámku automobilu**

(51) E05D 3/00, E05F 1/00  
(11) E 6239  
(96) 06115542.0, 15.6.2006  
(97) 1741860, 19.8.2009  
(24) 19.8.2009  
(31) MO20050171  
(32) 7.7.2005  
(33) IT  
(73) Zetti Daniele, Modena, IT;  
(72) Zetti Daniele, Modena, IT;  
(74) ROTT, RŮŽIČKA & GUTTMANN, v. o. s., Bratislava, SK;  
(54) **Zaskakovací pánt na nesenie uzavieracieho elementu**

(51) E06B 3/66  
(11) E 6241  
(96) 06777327.5, 14.6.2006  
(97) 1899567, 5.8.2009  
(24) 5.8.2009  
(31) TV20050089  
(32) 20.6.2005  
(33) IT  
(73) PALU' 30 S.R.L. in Liquidazione, San Vendemiano, IT;  
(72) SOSSAI Ermenegildo, Mareno Di Piave, IT;  
(74) ROTT, RŮŽIČKA & GUTTMANN, v. o. s., Bratislava, SK;  
(86) PCT/EP2006/063195  
(87) WO 2006/136522  
(54) **Spôsob získania sklenených panelov pre závesové steny**

(51) F02B 33/02  
(11) E 6099  
(96) 08101493.8, 14.6.2004  
(97) 1925795, 5.8.2009  
(24) 5.8.2009  
(31) 480342 P  
(32) 20.6.2003  
(33) US  
(73) Scuderer Group LLC, West Springfield, MA, US;  
(72) Branyon David, San Antonio, TX, US; Eubanks Jeremy, San Antonio, TX, US;  
(74) Majlingová Marta, Ing., Bratislava, SK;  
(54) **Štvortaktný motor s deleným cyklom**

(51) F03D 11/00, F03D 7/00  
(11) E 6159  
(96) 04724558.4, 31.3.2004  
(97) 1623115, 8.7.2009  
(24) 8.7.2009  
(31) 10318695  
(32) 24.4.2003  
(33) DE  
(73) Wobben Aloys, Aurich, DE;  
(72) Wobben Aloys, Aurich, DE;  
(74) ROTT, RŮŽIČKA & GUTTMANN, v. o. s., Bratislava, SK;  
(86) PCT/EP2004/003394  
(87) WO 2004/094818  
(54) **Veterná elektrárň**

(51) F16B 2/20  
(11) E 6109  
(96) 05290128.7, 20.1.2005  
(97) 1557572, 15.7.2009  
(24) 15.7.2009  
(31) 0400555  
(32) 21.1.2004  
(33) FR  
(73) Attax, Paris, FR;  
(72) Dubost Dominique, La Celle St. Cloud, FR; De Azevedo Helder, Sainville, FR;  
(74) Tomeš Pavol, Ing., Bratislava, SK;  
(54) **Príchytká na upevňovanie dvoch dielcov jedného k druhému**

(51) F16B 41/00  
(11) E 6246  
(96) 07702919.7, 20.1.2007  
(97) 1979634, 5.8.2009  
(24) 5.8.2009  
(31) 102006004678  
(32) 2.2.2006  
(33) DE  
(73) Kamax-Werke Rudolf Kellermann GmbH & Co. KG, Osterode am Harz, DE; A. RAYMOND ET CIE, Grenoble, FR;  
(72) CHRETIEN Sylvain, Wissous, FR; MOHR Andreas, Amöneburg-Mardorf, DE; LUTZ Karl-Eduard, Feldatal, DE; GOMBERT Stéphane, Claix, FR; CIRASARO Nicolas, La Buisse, FR;  
(74) Bušová Eva, JUDr., Bratislava, SK;  
(86) PCT/EP2007/000491  
(87) WO 2007/087991  
(54) **Montážna jednotka pre upevňovacie očko zámku bezpečnostného pásu**

(51) F16D 69/00  
(11) E 6111  
(96) 07723642.0, 27.3.2007  
(97) 1999395, 12.8.2009  
(24) 12.8.2009  
(31) 102006014406  
(32) 27.3.2006  
(33) DE  
(73) TMD Friction Services GmbH, Leverkusen, DE;  
(72) JUNGE Klaus, Berlin, DE;  
(74) Tomeš Pavol, Ing., Bratislava, SK;

- (86) PCT/EP2007/002696  
 (87) WO 2007/110227  
**(54) Nosič obloženia pre brzdové zariadenie, najmä pre bubnové brzdy, jednotka s nosičom a trecím obložením a držiak nosiča obloženia lisovacieho zariadenia**

- 
- (51) F16H 55/02**  
**(11) E 6091**  
 (96) 07702920.5, 20.1.2007  
 (97) 2005032, 15.7.2009  
 (24) 15.7.2009  
 (31) 102006015521  
 (32) 31.3.2006  
 (33) DE  
 (73) SONA BLW Präzisionsschmiede GmbH, München, DE;  
 (72) GUTMANN Peter, München, DE; LI Jin Hong, München, DE;  
 (74) ROTT, RŮŽIČKA & GUTTMANN, v. o. s., Bratislava, SK;  
 (86) PCT/EP2007/000492  
 (87) WO 2007/118522  
**(54) Ozubenie evolventne odvaľovacím spôsobom obrobených ozubených kolies**

- 
- (51) F16H 57/02, F16H 57/00, F16H 1/32**  
**(11) E 6192**  
 (96) 05817897.1, 16.12.2005  
 (97) 1831590, 25.3.2009  
 (24) 25.3.2009  
 (31) 102004062333  
 (32) 20.12.2004  
 (33) DE  
 (73) Spinea s.r.o., Prešov, SK;  
 (72) JANEK Bartolomej, Prešov, SK;  
 (74) Beleščák Ladislav, Ing., Piešťany, SK;  
 (86) PCT/EP2005/013561  
 (87) WO 2006/066813  
**(54) Zariadenie, predovšetkým cykloidná prevodovka, so základným telesom prstencového tvaru**

- 
- (51) F16J 15/02, F16J 15/06, E04B 1/68**  
**(11) E 6204**  
 (96) 07019056.6, 27.9.2007  
 (97) 1936247, 5.8.2009  
 (24) 5.8.2009  
 (31) 06026192  
 (32) 18.12.2006  
 (33) EP  
 (73) ISO-Chemie GmbH, Aalen, DE;  
 (74) ROTT, RŮŽIČKA & GUTTMANN, v. o. s., Bratislava, SK;  
**(54) Tesniaca páska z mäkkej penovej hmoty**

- 
- (51) F16K 5/00**  
**(11) E 6229**  
 (96) 06830202.5, 30.11.2006  
 (97) 1971795, 5.8.2009  
 (24) 5.8.2009  
 (31) 06100240  
 (32) 11.1.2006  
 (33) EP

- (73) PAUL WURTH S.A., Luxembourg, LU;  
 (72) Kroemmer Yvan, Goetzingen, LU; Cenzi Emmanuele, Luxembourg, LU;  
 (74) Čechvalová Dagmar, Bratislava, SK;  
 (86) PCT/EP2006/069093  
 (87) WO 2007/080029  
**(54) Ventil na riadenie prietoku pre fluidizovaný materiál**

- 
- (51) F16K 31/122**  
**(11) E 6079**  
 (96) 06830472.4, 8.12.2006  
 (97) 1979658, 15.7.2009  
 (24) 15.7.2009  
 (31) 202006000624 U  
 (32) 17.1.2006  
 (33) DE  
 (73) KraussMaffei Technologies GmbH, München, DE;  
 (72) SÖCHTIG Wolfgang, Germering, DE;  
 (74) Bušová Eva, JUDr., Bratislava, SK;  
 (86) PCT/EP2006/069473  
 (87) WO 2007/082607  
**(54) Prepojovací ventil**

- 
- (51) F21S 9/00**  
**(11) E 6173**  
 (96) 07101705.7, 5.2.2007  
 (97) 1818604, 22.7.2009  
 (24) 22.7.2009  
 (31) MI20060213  
 (32) 8.2.2006  
 (33) IT  
 (73) iGUZZINI ILLUMINAZIONE S.p.A., Recanati-Macerata, IT;  
 (72) Guzzini Giannunzio, Recanati (Macerata), IT;  
 (74) Bušová Eva, JUDr., Bratislava, SK;  
**(54) Osvetľovacia sieť**

- 
- (51) F21V 31/00, F21V 15/00**  
**(11) E 6165**  
 (96) 06112886.4, 21.4.2006  
 (97) 1724522, 3.6.2009  
 (24) 3.6.2009  
 (31) MI20050180 U  
 (32) 16.5.2005  
 (33) IT  
 (73) iGUZZINI ILLUMINAZIONE S.p.A., Recanati-Macerata, IT;  
 (72) Guzzini Giannunzio, Recanati (Macerata), IT;  
 (74) Bušová Eva, JUDr., Bratislava, SK;  
**(54) Osvetľovacie zariadenie so zdokonalenou ochranou proti prenikaniu vody do jeho vnútrajška**

- 
- (51) F41A 17/00, F41A 35/00**  
**(11) E 6100**  
 (96) 04801279.3, 1.12.2004  
 (97) 1692452, 5.8.2009  
 (24) 5.8.2009  
 (31) 19722003  
 (32) 9.12.2003  
 (33) AT

- (73) CARACAL INTERNATIONAL L.L.C., Abu Dhabi, AE;  
 (72) BUBITS Wilhelm, Lutzmannsburg, AT;  
 (74) Majlingová Marta, Ing., Bratislava, SK;  
 (86) PCT/IB2004/003934  
 (87) WO 2005/057121  
**(54) Pištoľ so zásobníkom na náboje**

**(51) G01K 17/00****(11) E 6233**

- (96) 06124505.6, 21.11.2006  
 (97) 1925924, 22.7.2009  
 (24) 22.7.2009  
 (73) QUNDIS GmbH, Mühlhausen, DE;  
 (72) Dobeneck Wolfgang, Urbach, DE; Bendlin Georg, Mühlhausen, DE; Leopold Jörg, Mühlhausen, DE; Menge Andreas, Mühlhausen, DE;  
 (74) Bušová Eva, JUDr., Bratislava, SK;  
**(54) Nízkonákladový indikátor pre rozdeľovanie nákladov na vykurovanie**

**(51) G01M 1/00****(11) E 6131**

- (96) 03013636.0, 16.6.2003  
 (97) 1378739, 12.8.2009  
 (24) 12.8.2009  
 (31) 10229646  
 (32) 2.7.2002  
 (33) DE  
 (73) Hofmann Maschinen- und Anlagenbau GmbH, Worms, DE;  
 (72) Metzger Jochen, Maxdorf, DE;  
 (74) ROTT, RŮŽIČKA & GUTTMANN, v. o. s., Bratislava, SK;  
**(54) Zariadenie na nasadzovanie vyvažovacieho závažia na vyrovnanie nevyváženosti na okraj ráfika kolesa motorového vozidla**

**(51) G01N 33/53, G01N 33/574, G01N 33/564****(11) E 6088**

- (96) 06744011.5, 26.5.2006  
 (97) 1889059, 8.7.2009  
 (24) 8.7.2009  
 (31) 685422 P, 0510943  
 (32) 27.5.2005, 27.5.2005  
 (33) US, GB  
 (73) ONCIMMUNE LIMITED, Nottingham, GB;  
 (72) ROBERTSON John Forsyth Russell, Nottingham, GB; BARNES Tony, Dunwoody, Georgia, US; MURRAY Andrea, Nottingham, GB; CHAPMAN Caroline, Nottingham, GB;  
 (74) Čechvalová Dagmar, Bratislava, SK;  
 (86) PCT/GB2006/001944  
 (87) WO 2006/126008  
**(54) Vylepšené metódy imunoanalytických stanovení**

**(51) G01N 33/68****(11) E 6219**

- (96) 03738030.0, 13.6.2003  
 (97) 1512014, 5.8.2009  
 (24) 5.8.2009  
 (31) 02013423  
 (32) 13.6.2002  
 (33) EP

- (73) Merck Patent GmbH, Darmstadt, DE;  
 (72) STRITTMATTER Wolfgang, Ober-Ramstadt, DE; MOLL Heidrun, Würzburg, DE; SCHARM Burkhard, Reinheim, DE;  
 (74) Bušová Eva, JUDr., Bratislava, SK;  
 (86) PCT/EP2003/006251  
 (87) WO 2003/106692  
**(54) Spôsoby identifikácie allo-antigénov a ich použitie pri liečení rakoviny a transplantácii**

**(51) G02F 1/13, G02B 6/00, F21V 8/00****(11) E 6078**

- (96) 06009505.6, 9.5.2006  
 (97) 1780584, 8.7.2009  
 (24) 8.7.2009  
 (31) 20050101018, 20050126542, 20060001562  
 (32) 26.10.2005, 21.12.2005, 6.1.2006  
 (33) KR, KR, KR  
 (73) Fawoo Technology Co. Ltd, Bucheon-si, Gyeonggi-do, KR;  
 (72) Yoo Tae Kun, Goyang-si, Gyeonggi-do, KR;  
 (74) Bušová Eva, JUDr., Bratislava, SK;  
**(54) Podsvietenie LED pre rovinné a nerovinné zobrazovacie systémy**

**(51) G05D 16/20****(11) E 6113**

- (96) 05818988.7, 13.12.2005  
 (97) 1844378, 29.7.2009  
 (24) 29.7.2009  
 (31) 102005004080  
 (32) 28.1.2005  
 (33) DE  
 (73) ROBERT BOSCH GMBH, Stuttgart, DE;  
 (72) FLEISCHER Walter, Stuttgart, DE; SCHUDT Klaus, Nordheim, DE; OTT Christof, Asperg, DE; FOERCH Ulrich, Ludwigsburg, DE;  
 (74) Bušová Eva, JUDr., Bratislava, SK;  
 (86) PCT/EP2005/056724  
 (87) WO 2006/079434  
**(54) Elektromagnetické zariadenie tlakového regulačného ventilu s integrovaným snímačom tlaku**

**(51) G06K 7/10, G06K 9/20, G07G 1/00****(11) E 6175**

- (96) 06738425.5, 14.3.2006  
 (97) 1861809, 19.8.2009  
 (24) 19.8.2009  
 (31) 661698 P  
 (32) 14.3.2005  
 (33) US  
 (73) Gtech Rhode Island Corporation, Providence, RI, US;  
 (72) ABRAITIS John, Cumberland, Rhode Island, US; BOZZI Steve, Narragansett, Rhode Island, US; COLLINS Chris, Lincoln, Rhode Island, US; MEEHAN Richard Sean, South Kin Gstown, Rhode Island, US; METAYER Frank, West Warwick, Rhode Island, US;  
 (74) Majlingová Marta, Ing., Bratislava, SK;  
 (86) PCT/US2006/009362  
 (87) WO 2006/099504  
**(54) Systém a spôsob spracovania tlačiva**

- (51) **G06K 19/14, G02B 5/32, B42D 15/10, G02B 5/18, G06K 19/06**  
 (11) **E 6140**  
 (96) 02747573.0, 16.7.2002  
 (97) 1407419, 22.4.2009  
 (24) 22.4.2009  
 (31) 0117391  
 (32) 17.7.2001  
 (33) GB  
 (73) Optaglio Limited, Hants, GB;  
 (72) RYZÍ Zbynek, Rez u Prahy, CZ; DRINKWATER Kenneth John, Andover, Hants, GB; MATĚJKA Frantisek, Brno, CZ;  
 (74) PATENTSERVIS BRATISLAVA, a. s., Bratislava, SK;  
 (86) PCT/GB2002/003257  
 (87) WO 2003/009225  
 (54) **Difrakčné optické zariadenie a spôsob jeho výroby**

- (51) **G09F 3/03**  
 (11) **E 6143**  
 (96) 03702808.1, 28.1.2003  
 (97) 1472663, 17.6.2009  
 (24) 17.6.2009  
 (31) 1442002  
 (32) 28.1.2002  
 (33) SK  
 (73) Kopačka Milan, Marianka, SK; Bako Milan, Marianka, SK;  
 (72) Kopačka Milan, Marianka, SK; Bako Milan, Marianka, SK;  
 (74) Beleščák Ladislav, Ing., Piešťany, SK;  
 (86) PCT/IB2003/000254  
 (87) WO 2003/065330  
 (54) **Bezpečnostná plomba**

- (51) **G11B 23/03**  
 (11) **E 6097**  
 (96) 04726019.5, 6.4.2004  
 (97) 1629497, 1.7.2009  
 (24) 1.7.2009  
 (31) 2003105277, 2003433372  
 (32) 9.4.2003, 26.12.2003  
 (33) JP, JP  
 (73) Panasonic Corporation, Kadoma-shi, Osaka, JP;  
 (72) TAKIZAWA Teruyuki, JP; SAJI Yoshito, JP; OKAZAWA Hironori, JP; NAKATA Kuniko, JP;  
 (74) Guniš Jaroslav, Mgr., Bratislava, SK;  
 (86) PCT/JP2004/004970  
 (87) WO 2004/090894  
 (54) **Disková kazeta**

- (51) **H01C 7/00, H01C 1/14, H01C 17/28**  
 (11) **E 6198**  
 (96) 07819122.8, 18.10.2007  
 (97) 1941520, 8.7.2009  
 (24) 8.7.2009  
 (31) 102006060387  
 (32) 20.12.2006  
 (33) DE  
 (73) Isabellenhütte Heusler GmbH & Co.KG, Dillenburg, DE;  
 (72) Hetzler Ulrich, Dillenburg-Oberscheld, DE;  
 (74) Bušová Eva, JUDr., Bratislava, SK;

- (86) PCT/EP2007/009057  
 (87) WO 2008/055582  
 (54) **Odpor, obzvlášť odpor typu SMD, a príslušný spôsob výroby**

- (51) **H01F 1/01**  
 (11) **E 6150**  
 (96) 02746212.6, 12.7.2002  
 (97) 1415311, 1.7.2009  
 (24) 1.7.2009  
 (31) 1018668  
 (32) 31.7.2001  
 (33) NL  
 (73) Stichting voor de Technische Wetenschappen, Utrecht, NL; Universiteit van Amsterdam, Faculteit der Natuurwetenschappen, Wiskunde en Informatica, Amsterdam, NL;  
 (72) BRÜCK Ekkehard Hubertus, Amsterdam, NL; TEGUSI Ojjiyed, Amsterdam, NL; DE BOER Frank Roelof, Amsterdam, NL;  
 (74) Čechvalová Dagmar, Bratislava, SK;  
 (86) PCT/NL2002/000463  
 (87) WO 2003/012801  
 (54) **Použitie materiálu na magnetické chladenie a spôsob jeho výroby**

- (51) **H01G 9/15**  
 (11) **E 6087**  
 (96) 04023646.5, 5.10.2004  
 (97) 1524678, 19.8.2009  
 (24) 19.8.2009  
 (31) 10349112, 102004022674  
 (32) 17.10.2003, 7.5.2004  
 (33) DE, DE  
 (73) H.C. Starck GmbH, Goslar, DE;  
 (72) Merker Udo, Dr., Köln, DE; Wussow Klaus, Dr., Netphen, DE; Jonas Friedrich, Dr., Aachen, DE;  
 (74) Čechvalová Dagmar, Bratislava, SK;  
 (54) **Elektrolytické kondenzátory s polymérnou vonkajšou vrstvou**

- (51) **H01L 23/48, H01L 25/07**  
 (11) **E 6118**  
 (96) 07002031.8, 31.1.2007  
 (97) 1830404, 5.8.2009  
 (24) 5.8.2009  
 (31) 102006006423  
 (32) 13.2.2006  
 (33) DE  
 (73) SEMIKRON Elektronik GmbH & Co. KG, Nürnberg, DE;  
 (72) Popp Rainer, Petersaurach, DE;  
 (74) PATENTSERVIS BRATISLAVA, a. s., Bratislava, SK;  
 (54) **Výkonový polovodičový modul**

**(51) H01L 25/07, G01R 31/28, G01R 31/02,  
G01R 31/26, H01L 23/48, H01L 23/544,  
H01L 25/16**

**(11) E 6230**

(96) 03023086.6, 15.10.2003

(97) 1414066, 29.7.2009

(24) 29.7.2009

(31) 10249712, 10316357

(32) 25.10.2002, 10.4.2003

(33) DE, DE

(73) SEMIKRON Elektronik GmbH & Co. KG, Nürnberg, DE;

(72) Herzer Reinhard, Dr., Ilmenau, DE; Netzel Mario, Dr., Ilmenau, DE; Lehmann Jan, Ilmenau, DE; Pawel Sascha, Gotha, DE;

(74) PATENTSERVIS BRATISLAVA, a. s., Bratislava, SK;

**(54) Spôsob kontroly výkonových polovodičových prvkov**

**(51) H01L 31/18, H01L 31/02, H01L 31/0224**

**(11) E 6133**

(96) 03706601.6, 3.3.2003

(97) 1481427, 5.8.2009

(24) 5.8.2009

(31) EP 02075893, US 365841 P

(32) 5.3.2002, 20.3.2002

(33) EP, US

(73) Helianthos B.V., Arnhem, NL;

(72) Middelma Erik, Arnhem, NL; Peters Paulus Marinus Gezina Maria, Duiven, NL; Schropp Rudolf Emmanuel Isidore, Driebergen, NL;

(74) Fajnorová Mária, Ing., Bratislava, SK;

(86) PCT/EP2003/002218

(87) WO2003/075351

**(54) Spôsob výroby jednotky solárneho článku použítím dočasného substrátu**

**(51) H01R 4/10, H01R 13/11**

**(11) E 6216**

(96) 06009767.2, 11.5.2006

(97) 1724878, 29.7.2009

(24) 29.7.2009

(31) 134828

(32) 19.5.2005

(33) US

(73) Deutsch Engineered Connecting Devices, Inc., Hemet CA, US;

(72) Meyer David G., Perris California, US; Byford Brice I., Romoland California, US; Marshall David L., Foothill Ranch CA, US; Reed Robin D., Banning California, US;

(74) PATENTSERVIS BRATISLAVA, a. s., Bratislava, SK;

**(54) Razený a tvarovaný zásuvkový kontakt bez objímky**

**(51) H02G 3/02**

**(11) E 6147**

(96) 06763429.5, 31.5.2006

(97) 1897196, 29.7.2009

(24) 29.7.2009

(31) 202005010108 U

(32) 28.6.2005

(33) DE

(73) OBO Bettermann GmbH & Co. KG, Menden, DE;

(72) JORDAN Ernst-Günther, Menden, DE;

(74) Bušová Eva, JUDr., Bratislava, SK;

(86) PCT/EP2006/062801

(87) WO 2007/000384

**(54) Usporiadanie pre vytvorenie spojenia medzi dvomi elementmi kabelového nosného zariadenia ako i spojovací element**

**(51) H02G 3/04**

**(11) E 6206**

(96) 06003546.6, 22.2.2006

(97) 1701421, 22.7.2009

(24) 22.7.2009

(31) 202005004012 U

(32) 12.3.2005

(33) DE

(73) Tehalit GmbH, Heltersberg, DE;

(72) Nauerz Uwe, Steinalben, DE; Pfeifer Christoph, Schopp, DE;

(74) Hörmannová Zuzana, Ing., Bratislava, SK;

**(54) Prípravok pre uvoľniteľné upevnenie formovaných dielov na káblové kanály**

**(51) H03M 7/40, H04N 7/50**

**(11) E 6164**

(96) 03714994.5, 2.4.2003

(97) 1490975, 12.8.2009

(24) 12.8.2009

(31) 369500 P

(32) 2.4.2002

(33) US

(73) Nokia Corporation, Espoo, FI;

(72) KURCEREN Ragip, Carrollton, TX, US; KAR-CZEWICZ Marta, Irving, TX, US;

(74) Majlingová Marta, Ing., Bratislava, SK;

(86) PCT/FI2003/000253

(87) WO 2003/084076

**(54) Kódovanie transformačných koeficientov v obrazovom/video kóderi a/alebo dekóderi**

**(51) H04W 4/06**

**(11) E 6134**

(96) 06753969.2, 30.5.2006

(97) 1886526, 15.7.2009

(24) 15.7.2009

(31) 102005026660

(32) 31.5.2005

(33) DE

(73) T-Mobile International AG & Co. KG, Bonn, DE;

(72) SCHMITT Harald, Bendorf, DE;

(74) PATENTSERVIS BRATISLAVA, a. s., Bratislava, SK;

(86) PCT/EP2006/005134

(87) WO 2006/128669

**(54) Spôsob zväčšenia šírky pásma skupinového volania**

**(51) H04W 4/12****(11) E 6209**

(96) 04818395.8, 10.11.2004

(97) 1688000, 22.7.2009

(24) 22.7.2009

(31) 10352949, 102004007856

(32) 11.11.2003, 17.2.2004

(33) DE, DE

(73) T-Mobile Deutschland GmbH, Bonn, DE;

(72) DENNERT Thomas, Troisdorf, DE; GÖTZ Günter, Höchberg, DE;

(74) Hörmannová Zuzana, Ing., Bratislava, SK;

(86) PCT/EP2004/012852

(87) WO 2005/048622

**(54) Spôsob na riadenie doručovania správ v telekomunikačnej sieti pri zvláštnom zohľadnení viacprístrojových konfigurácií****(51) H05B 1/02****(11) E 6207**

(96) 04767518.6, 30.6.2004

(97) 1652408, 22.7.2009

(24) 22.7.2009

(31) 10334756, 202004005103 U

(32) 30.7.2003, 31.3.2004

(33) DE, DE

(73) SAINT-GOBAIN GLASS FRANCE, Courbevoie, FR;

(72) MANN Detlef, Gunzenhausen, DE;

(74) Hörmannová Zuzana, Ing., Bratislava, SK;

(86) PCT/FR2004/001674

(87) WO 2005/022953

**(54) Systém na elektrické kúrenie**

(51)	(11)	(51)	(11)	(51)	(11)	(51)	(11)
A01J 25/00	6235	B01D 46/52	6144	C07D 239/00	6086	E03B 1/00	6174
A23G 1/04	6115	B01J 19/00	6178	C07D 333/00	6107	E04B 2/82	6234
A23L 1/00	6121	B09B 1/00	6225	C07D 333/00	6161	E04F 15/02	6208
A24D 3/00	6240	B21D 37/00	6169	C07D 401/00	6135	E04F 15/04	6203
A24F 25/00	6082	B22D 11/128	6212	C07D 403/00	6149	E04H 13/00	6166
A41D 13/00	6182	B23K 20/12	6096	C07D 403/00	6095	E05B 17/00	6211
A42B 3/04	6092	B23K 26/00	6156	C07D 407/00	6103	E05D 3/00	6239
A47J 31/40	6128	B23P 15/26	6199	C07D 409/00	6168	E06B 3/66	6241
A47J 31/44	6114	B23Q 1/25	6243	C07D 417/00	6089	F02B 33/02	6099
A47J 43/00	6154	B23Q 7/04	6226	C07D 471/00	6195	F03D 11/00	6159
A61F 2/16	6132	B25B 5/00	6210	C07D 487/00	6162	F16B 2/20	6109
A61F 5/02	6155	B25J 15/02	6244	C07D 495/00	6248	F16B 41/00	6246
A61K 9/00	6237	B26D 1/01	6188	C07D 501/00	6077	F16D 69/00	6111
A61K 9/107	6145	B27B 33/00	6104	C07H 19/00	6110	F16H 55/02	6091
A61K 9/12	6141	B27L 11/00	6238	C07J 53/00	6172	F16H 57/02	6192
A61K 9/16	6193	B29B 17/00	6146	C07K 14/00	6242	F16J 15/02	6204
A61K 31/00	6105	B29C 43/22	6222	C07K 14/00	6158	F16K 5/00	6229
A61K 31/00	6142	B29C 43/52	6080	C07K 14/435	6125	F16K 31/122	6079
A61K 31/16	6102	B29C 45/14	6213	C07K 14/435	6130	F21S 9/00	6173
A61K 31/343	6160	B29C 65/34	6220	C07K 14/435	6187	F21V 31/00	6165
A61K 31/385	6101	B41M 5/00	6197	C07K 16/00	6194	F41A 17/00	6100
A61K 31/403	6129	B42C 9/00	6098	C07K 16/18	6202	G01K 17/00	6233
A61K 31/4164	6124	B44D 3/12	6228	C08F 10/00	6245	G01M 1/00	6131
A61K 31/4427	6215	B60C 1/00	6217	C08F 10/00	6201	G01N 33/53	6088
A61K 31/4523	6117	B60J 10/00	6148	C08F 220/00	6190	G01N 33/68	6219
A61K 31/455	6081	B60J 10/00	6189	C08K 5/00	6153	G02F 1/13	6078
A61K 31/517	6127	B60J 10/02	6236	C08L 67/00	6123	G05D 16/20	6113
A61K 31/55	6170	B60P 7/06	6221	C09J 5/04	6126	G06K 7/10	6175
A61K 31/551	6184	B60R 21/20	6108	C10G 3/00	6185	G06K 19/14	6140
A61K 31/70	6214	B61G 11/00	6120	C12N 5/00	6179	G09F 3/03	6143
A61K 36/185	6171	B62D 25/16	6180	C12N 7/04	6083	G11B 23/03	6097
A61K 38/18	6191	B65D 19/02	6075	C12N 9/04	6084	H01C 7/00	6198
A61K 38/36	6090	B65D 71/00	6224	C12N 15/82	6183	H01F 1/01	6150
A61K 39/12	6076	B65D 85/08	6138	C12P 13/00	6205	H01G 9/15	6087
A61K 39/245	6139	C02F 1/48	6186	C12P 13/00	6119	H01L 23/48	6118
A61K 39/395	6163	C07C 33/00	6249	C12P 19/00	6250	H01L 25/07	6230
A61M 1/00	6232	C07C 59/00	6152	C12Q 1/68	6218	H01L 31/18	6133
A61M 5/32	6112	C07C 215/00	6106	C23C 22/05	6177	H01R 4/10	6216
A61M 15/00	6227	C07D 207/00	6122	C25B 1/00	6196	H02G 3/02	6147
A61M 15/00	6181	C07D 209/00	6085	C25D 7/06	6136	H02G 3/04	6206
A61M 25/02	6223	C07D 209/00	6137	D03D 3/00	6200	H03M 7/40	6164
A61N 1/30	6094	C07D 213/00	6151	E01F 15/02	6247	H04W 4/06	6134
A61Q 19/00	6157	C07D 213/00	6231	E01F 15/02	6176	H04W 4/12	6209
B01D 29/01	6116	C07D 223/00	6167	E02B 3/10	6093	H05B 1/02	6207

**SC4A Sprístupnené preklady európskych patentových spisov v zmenenom znení****(11) E 543**

(97) 1485441, 5.8.2009

(24) 5.8.2009

(45) 7.7.2006

**(54) Vodné disperzie pre antioxidanty****(11) E 2974**

(97) 1581535, 2.9.2009

(24) 2.9.2009

(45) 7.4.2008

**(54) Deriváty pyrolopyridazínu****(11) E 2118**

(97) 1568367, 2.9.2009

(24) 2.9.2009

(45) 4.10.2007

**(54) Zlúčeniny ovplyvňujúce glukokinázu****SC4A Sprístupnené opravené preklady európskych patentových spisov****(11) E 3044**

(97) 1534707, 21.11.2007

(24) 21.11.2007

(45) 6.5.2008

**(54) Substituované deriváty 2,4-dihydropyrol[3,4-b]chinolin-9-ónu užitočné ako inhibítory fosfodiesterázy****(11) E 4824**

(97) 1679072, 24.9.2008

(24) 24.9.2008

(45) 7.5.2009

**(54) Spôsob prípravy derivátov kyseliny (2S,3aS,7aS)-1-(S)-alanyl-oktahydro-1H-indol-2-karboxylovej a použitie pri príprave perindoprilu**

**MM4A Zaniknuté európske patenty pre nezaplatenie udržiavacích poplatkov**

(11) **E 40**  
(97) 1404199  
Dátum zániku: 30.4.2009

---

(11) **E 251**  
(97) 1497106  
Dátum zániku: 9.4.2009

---

(11) **E 368**  
(97) 1492573  
Dátum zániku: 4.4.2009

---

(11) **E 558**  
(97) 1497186  
Dátum zániku: 22.4.2009

---

(11) **E 641**  
(97) 1356904  
Dátum zániku: 23.4.2009

---

(11) **E 700**  
(97) 1509530  
Dátum zániku: 9.4.2009

---

(11) **E 758**  
(97) 1492797  
Dátum zániku: 9.4.2009

---

(11) **E 880**  
(97) 1497292  
Dátum zániku: 1.4.2009

---

(11) **E 982**  
(97) 1475015  
Dátum zániku: 16.4.2009

---

(11) **E 1105**  
(97) 1618158  
Dátum zániku: 13.4.2009

---

(11) **E 1155**  
(97) 1473471  
Dátum zániku: 22.4.2009

---

(11) **E 1267**  
(97) 1618638  
Dátum zániku: 19.4.2009

---

(11) **E 1338**  
(97) 1598285  
Dátum zániku: 12.4.2009

---

(11) **E 1380**  
(97) 1586383  
Dátum zániku: 15.4.2009

---

(11) **E 1400**  
(97) 1551803  
Dátum zániku: 11.4.2009

---

(11) **E 1403**  
(97) 1615638  
Dátum zániku: 19.4.2009

---

(11) **E 1602**  
(97) 1613865  
Dátum zániku: 13.4.2009

---

(11) **E 1747**  
(97) 1613540  
Dátum zániku: 15.4.2009

---

(11) **E 1767**  
(97) 1497098  
Dátum zániku: 15.4.2009

---

(11) **E 1801**  
(97) 1618046  
Dátum zániku: 5.4.2009

---

(11) **E 1807**  
(97) 1617995  
Dátum zániku: 5.4.2009

---

(11) **E 1808**  
(97) 1501508  
Dátum zániku: 17.4.2009

---

(11) **E 1940**  
(97) 1356970  
Dátum zániku: 24.4.2009

---

(11) **E 2078**  
(97) 1352997  
Dátum zániku: 2.4.2009

---



(11) **E 2304**  
 (97) 1615560  
 Dátum zániku: 22.4.2009

(11) **E 3321**  
 (97) 1740892  
 Dátum zániku: 21.4.2009

(11) **E 2313**  
 (97) 1733111  
 Dátum zániku: 7.4.2009

(11) **E 3656**  
 (97) 1795775  
 Dátum zániku: 27.4.2009

(11) **E 2388**  
 (97) 1499623  
 Dátum zániku: 29.4.2009

(11) **E 3712**  
 (97) 1749144  
 Dátum zániku: 18.4.2009

(11) **E 2402**  
 (97) 1471059  
 Dátum zániku: 9.4.2009

(11) **E 3829**  
 (97) 1613594  
 Dátum zániku: 2.4.2009

(11) **E 2462**  
 (97) 1742926  
 Dátum zániku: 19.4.2009

(11) **E 3830**  
 (97) 1635828  
 Dátum zániku: 2.4.2009

(11) **E 2639**  
 (97) 1622753  
 Dátum zániku: 14.4.2009

(11) **E 3895**  
 (97) 1622936  
 Dátum zániku: 13.4.2009

(11) **E 2667**  
 (97) 1610785  
 Dátum zániku: 7.4.2009

(11) **E 3974**  
 (97) 1496875  
 Dátum zániku: 23.4.2009

(11) **E 2732**  
 (97) 1502331  
 Dátum zániku: 26.4.2009

(11) **E 3989**  
 (97) 1733042  
 Dátum zániku: 7.4.2009

(11) **E 2764**  
 (97) 1758875  
 Dátum zániku: 21.4.2009

(11) **E 4094**  
 (97) 1615737  
 Dátum zániku: 8.4.2009

(11) **E 2779**  
 (97) 1742957  
 Dátum zániku: 25.4.2009

(11) **E 4523**  
 (97) 1710381  
 Dátum zániku: 3.4.2009

(11) **E 2977**  
 (97) 1736443  
 Dátum zániku: 7.4.2009

(11) **E 4744**  
 (97) 1742642  
 Dátum zániku: 11.4.2009

(11) **E 3159**  
 (97) 1707250  
 Dátum zániku: 2.4.2009

(11) **E 4898**  
 (97) 1714935  
 Dátum zániku: 13.4.2009

(11) **E 3287**  
 (97) 1499538  
 Dátum zániku: 4.4.2009

(11) **E 5107**  
 (97) 1492506  
 Dátum zániku: 4.4.2009

**PC4A****Prevody a prechody práv na európske patenty****(11) E 390**

- (97) 1506254, 21.12.2005  
 (73) PTP Group Ltd, Nicosia, CY;  
 Predchádzajúci majiteľ:  
 PTP Plastic Technologies and Products B.V., DV  
 Amsterdam, NL;  
 Dátum uzavretia zmluvy: 19.1.2009  
 Dátum zápisu do registra: 11.11.2009

**(11) E 2554**

- (97) 1700812, 4.7.2007  
 (73) Teofil-Nutu Andres, Timisoara, RO; Immopesco  
 GmbH, Freilassing, DE;  
 Predchádzajúci majiteľ:  
 Hawle Engelbert, Schaanwald, Fürstentum Liech-  
 tenstein, CH; Teofil-Nutu Andres, Timisoara, RO;  
 Dátum zápisu do registra: 18.11.2009

**(11) E 427**

- (97) 1511589, 30.11.2005  
 (73) Süd-Chemie Hi-Tech Ceramics Inc., Alfred Station,  
 New York, US;  
 Predchádzajúci majiteľ:  
 VESUVIUS CRUCIBLE COMPANY, Wilmington,  
 DE, US;  
 Dátum zápisu do registra: 18.11.2009

**(11) E 4362**

- (97) 1568662, 9.4.2008  
 (73) Passavant-Geiger GmbH, Aarbergen, DE; VA TECH  
 WABAG GmbH, Wien, AT;  
 Predchádzajúci majiteľ:  
 Bilfinger Berger Umwelttechnik GmbH, Aarber-  
 gen, DE; VA TECH WABAG GmbH, Wien, AT;  
 Dátum uzavretia zmluvy: 20.7.2009  
 Dátum zápisu do registra: 9.11.2009

**(11) E 1292**

- (97) 1343319, 30.8.2006  
 (73) UPC Broadband Operations BV, PE Schiphol-Rijk,  
 NL;  
 Predchádzajúci majiteľ:  
 chellomedia Programming B.V., Amsterdam, NL;  
 Dátum uzavretia zmluvy: 4.4.2008  
 Dátum zápisu do registra: 11.11.2009

**(11) E 4413**

- (97) 1567193, 13.8.2008  
 (73) Norgine BV, CA Amsterdam Zuidoost, NL;  
 Predchádzajúci majiteľ:  
 Norgine Europe BV, Amsterdam Zuid-Oost, NL;  
 Dátum zápisu do registra: 26.11.2009

**(11) E 2049**

- (97) 1450724, 21.3.2007  
 (73) OVERFIBERS S.r.l., Ferrara, IT;  
 Predchádzajúci majiteľ:  
 Chiarini Valeria, Imola, IT;  
 Dátum uzavretia zmluvy: 14.3.2009  
 Dátum zápisu do registra: 26.11.2009

**TB4A****Opravy mien****(11) E 4413**

- (72) Barras Norman, Mid Glamorgan, GB; Cox Ian Da-  
 vid, Mid Glamorgan, GB; Ungar Alex, Wigton Cum-  
 berland, GB; Halphen Marc, Uxbridge Middle-  
 sex, GB;  
 Vestník č. 2/2009 - SC4A, str. 33

**TE4A**

**Zmeny adries**

**(11) E 810**

(97) 1448566, 15.3.2006

(73) Kyowa Hakko Kirin Co., Ltd., Tokyo, JP;  
Dátum zápisu do registra: 23.11.2009

---

**(11) E 4908**

(97) 1733665, 22.10.2008

(73) Sammic, S.L., Azkoitia, Gipuzkoa, ES;  
Dátum zápisu do registra: 11.11.2009

---

**(11) E 2554**

(97) 1700812, 4.7.2007

(73) Hawle Engelbert, Schaanwald, Fürstentum Liechtenstein, CH;  
Dátum zápisu do registra: 18.11.2009

---

# ČASŤ

**DODATKOVÉ OCHRANNÉ OSVEDČENIA**

## Číselné kódy na označovanie bibliografických údajov (Štandard WIPO ST. 9)

- |   |  |
|---|--|
| <p>(11) Číslo dokumentu<br/>                     (21) Číslo žiadosti<br/>                     (22) Dátum podania žiadosti<br/>                     (23) Dátum podania žiadosti o predĺženie doby platnosti<br/>                     (24) Dátum/Predpokladaný dátum nadobudnutia účinkov dodatkového ochranného osvedčenia<br/>                     (54) Názov vynálezu základného patentu<br/>                     (68) Číslo základného patentu<br/>                     (71) Meno (názov) žiadateľa (-ov)<br/>                     (73) Meno (názov) majiteľa (-ov)<br/>                     (74) Meno (názov) zástupcu (-ov)</p> | <p>(92) Číslo a dátum prvého povolenia uviesť liečivo alebo výrobok na ochranu rastlín na trh v Slovenskej republike<br/>                     (93) Číslo, dátum a štát prvého povolenia uviesť liečivo alebo výrobok na ochranu rastlín na trh v Spoločenstve<br/>                     (94) Predpokladaný dátum uplynutia platnosti osvedčenia/Predpokladaný dátum uplynutia predĺženej doby platnosti osvedčenia/Opravený predpokladaný dátum uplynutia doby platnosti osvedčenia/Opravený predpokladaný dátum uplynutia predĺženej doby platnosti osvedčenia<br/>                     (95) Názov liečiva/výrobku na ochranu rastlín<br/>                     Typ: (liečivo/výrobok na ochranu rastlín)</p> |
|---|--|

## **FC9A Zamietnuté žiadosti o udelenie dodatkového ochranného osvedčenia**

(21)

5002-2008

**(21) 5002-2008**

(22) 10.7.2008

(68) 285532

(54) Difenylové močoviny substituované omega -karboxyarylovou skupinou ako inhibítory rafkinázy, ich použitie a farmaceutické kompozície s ich obsahom

(71) Bayer Corporation, Pittsburgh, PA, US;

(74) ROTT, RŮŽIČKA & GUTTMANN, v. o. s., Bratislava, SK;

(92) EU/1/06/342/001, 19.7.2006

(93) EU/1/06/342/001, 19.7.2006, EU

**(95) Sorafenib**

Typ: Liečivo

---

# ČASŤ

## ÚŽITKOVÉ VZORY

### Kódy na označovanie jednotlivých druhov dokumentov (Štandard WIPO ST. 16)

- |   |  |
|---|--|
| <b>U1</b> Zverejnené prihlášky úžitkových vzorov podľa zákona č. 517/2007 Z.z. o úžitkových vzoroch a o zmene a doplnení niektorých zákonov | <b>Y1</b> Zapísané úžitkové vzory podľa zákona č. 517/2007 Z.z. o úžitkových vzoroch a o zmene a doplnení niektorých zákonov bez zmeny v porovnaní s príslušnou zverejnenou prihláškou |
|   | <b>Y2</b> Zapísané úžitkové vzory podľa zákona č. 517/2007 Z.z. o úžitkových vzoroch a o zmene a doplnení niektorých zákonov so zmenou v porovnaní s príslušnou zverejnenou prihláškou |

### Číselné kódy na označovanie bibliografických údajov (Štandard WIPO ST. 9)

- |  |   |
|--|---|
| <b>(11)</b> Číslo dokumentu  | <b>(62)</b> Číslo pôvodnej prihlášky v prípade vylúčenej prihlášky                                      |
| <b>(21)</b> Číslo prihlášky  | <b>(67)</b> Číslo pôvodnej patentovej prihlášky v prípade odbočenia                                     |
| <b>(22)</b> Dátum podania prihlášky                                  | <b>(71)</b> Meno (názov) prihlasovateľa (-ov)   |
| <b>(24)</b> Dátum nadobudnutia účinkov úžitkového vzoru              | <b>(72)</b> Meno pôvodcu (-ov)  |
| <b>(31)</b> Číslo prioritnej prihlášky                               | <b>(73)</b> Meno (názov) majiteľa (-ov)   |
| <b>(32)</b> Dátum podania prioritnej prihlášky                       | <b>(74)</b> Meno (názov) zástupcu (-ov)   |
| <b>(33)</b> Krajina alebo regionálna organizácia priority            | <b>(86)</b> Číslo podania medzinárodnej prihlášky podľa PCT   |
| <b>(43)</b> Dátum zverejnenia prihlášky                              | <b>(87)</b> Číslo zverejnenia medzinárodnej prihlášky podľa PCT   |
| <b>(45)</b> Dátum oznámenia o zápise úžitkového vzoru                | <b>(96)</b> Číslo podania európskej patentovej prihlášky  |
| <b>(47)</b> Dátum zápisu a sprístupnenia úžitkového vzoru verejnosti | <b>(97)</b> Číslo zverejnenia európskej patentovej prihlášky alebo vydania európskeho patentového spisu |
| <b>(51)</b> Medzinárodné patentové triedenie                         |   |
| <b>(54)</b> Názov  |   |
| <b>(57)</b> Anotácia   |   |

Poznámka:

Symbody medzinárodného patentového triedenia uvedené v tomto vestníku zodpovedajú vydaniu 2010.01 základnej úrovne triedenia s platnosťou od 1. januára 2010.

### Kódy na označovanie záhlaví oznámení publikovaných vo Vestníku ÚPV SR (Štandard WIPO ST. 17)

- |   |   |
|---|---|
| <b>BA2K</b> Zverejnené prihlášky úžitkových vzorov                                      | <b>FG2K</b> Zapísané úžitkové vzory                                       |
| <b>FA2K</b> Zastavené konania o prihláškach úžitkových vzorov na žiadosť prihlasovateľa | <b>MA2K</b> Zaniknuté úžitkové vzory vzdaním sa                           |
| <b>FB2K</b> Zastavené konania o prihláškach úžitkových vzorov                           | <b>MC2K</b> Vymazané úžitkové vzory                                       |
| <b>FC2K</b> Zamietnuté prihlášky úžitkových vzorov                                      | <b>MG2K</b> Čiastočne vymazané úžitkové vzory                             |
| <b>GB2K</b> Prevody a prechody práv na prihlášky úžitkových vzorov                      | <b>MK2K</b> Zaniknuté úžitkové vzory uplynutím doby platnosti             |
| <b>PD2K</b> Zmeny dispozičných práv na prihlášky úžitkových vzorov (zálohy)             | <b>ND2K</b> Predĺženie platnosti úžitkových vzorov                        |
| <b>PD2K</b> Zmeny dispozičných práv na prihlášky úžitkových vzorov (ukončenie zálohov)  | <b>PC2K</b> Prevody a prechody práv na úžitkové vzory                     |
|   | <b>PD2K</b> Zmeny dispozičných práv na úžitkové vzory (zálohy)            |
|   | <b>PD2K</b> Zmeny dispozičných práv na úžitkové vzory (ukončenie zálohov) |
|   | <b>QB2K</b> Licenčné zmluvy   |
|   | <b>QC2K</b> Ukončenie platnosti licenčných zmlúv                          |



## Opravy a zmeny

### Opravy v prihláškach úžitkových vzorov

<b>HA2K</b>	Doplnenie pôvodcu (-ov)
<b>HB2K</b>	Opravy mien
<b>HC2K</b>	Zmeny mien
<b>HD2K</b>	Opravy adries
<b>HE2K</b>	Zmeny adries
<b>HF2K</b>	Opravy dátumov
<b>HG2K</b>	Opravy zatriedenia podľa MPT
<b>HH2K</b>	Opravy chýb alebo zmeny všeobecne
<b>HK2K</b>	Opravy tlačových chýb vo Vestníku ÚPV SR

### Opravy v úžitkových vzoroch

<b>TA2K</b>	Doplnenie pôvodcu (-ov)
<b>TB2K</b>	Opravy mien
<b>TC2K</b>	Zmeny mien
<b>TD2K</b>	Opravy adries
<b>TE2K</b>	Zmeny adries
<b>TF2K</b>	Opravy dátumov
<b>TG2K</b>	Opravy zatriedenia podľa MPT
<b>TH2K</b>	Opravy chýb alebo zmeny všeobecne
<b>TK2K</b>	Opravy tlačových chýb vo Vestníku ÚPV SR

**BA2K**

**Zverejnené prihlášky úžitkových vzorov**

Podľa § 40 ods. 1 zákona č. 517/2007 Z. z. o úžitkových vzoroch a o zmene a doplnení niektorých zákonov, po zverejnení prihlášky úžitkového vzoru môže ktokoľvek podať v lehote troch mesiacov od tohto zverejnenia úradu námietky proti zápisu úžitkového vzoru do registra.

Obsah prihlášok úžitkových vzorov sa zverejňuje v rozsahu opisu technického riešenia, nárokov na ochranu, výkresov s obrázkami a ďalšími podkladmi, spolu s výsledkom rešerše na stav techniky, ktorú vykonal úrad podľa § 38 ods. 4 uvedeného zákona.

Zverejnené prihlášky sú dostupné prostredníctvom internetovej databázy s vybranými údajmi z registra úžitkových vzorov na stránke www.upv.sk alebo v študovni úradu, alebo môžu byť doručené v papierovej alebo elektronickej forme na základe objednávky, doručenej úradu v písomnej forme.

(21)	(51)	(21)	(51)	(21)	(51)	(21)	(51)
160-2008	A61C 13/00	36-2009	A01P 15/00	5065-2009	A23G 3/00	50065-2009	F02M 27/00
5029-2008	B44C 5/00	48-2009	A63B 23/00	50038-2009	F41G 3/00		
2-2009	H05B 37/02	87-2009	G06F 17/30	50055-2009	B30B 1/00		

**(51) A01P 15/00**

**(21) 36-2009**

(22) 4.5.2009

(71) Černý Peter, Ing., Ivánka pri Dunaji, SK;

(72) Černý Peter, Ing., Ivánka pri Dunaji, SK;

**(54) Insekticídna emulzia na ošetrovanie lesných drevín**

(57) Opísané sú vodné insekticídne emulzie na ošetrovanie lesných drevín proti účinkom drevokazného hmyzu formou preventívnej ochrany a asanačného ošetrovania, so zameraním predovšetkým na škodcov: lykožrút smrekový (*Ips typographus*), tvrdoň smrekový (*Hylobius abietis*), lykokaz sadenicový (*Hylastes cunicularius*), lykokaz pňový (*Hylastes ater*), lykožrút severský (*Ips duplicatus*), mníška veľkohlavá (*Lymantria dispar*) a podkôrný hmyz z čeľade Scolytidae. Opisuje sa ošetrovanie zahmlievaním, pri ktorom sa používajú nízkoobjemové mikroemulzie pyretroidov, pričom tieto obsahujú minimálne 0,85 g a maximálne 34 g účinnej zložky – cypermetrinu a 966 až 999,15 g vody a aditívnych látok stabilizujúcich emulziu a zvyšujúcich zmäčavosť a adhezitu postreku v 1 litri kvapalnej fázy dispergovanej do prúdu vzduchu a tvoriaceho aerosól.

z plnky pripravenej z polotučného mlieka v množstve 10 až 17,5 % hmotn., práškového pudingu v množstve 0,8 až 1,9 % hmotn., rumu v množstve 2,2 až 5 % hmotn., nutelly v množstve 13 až 19 % hmotn. a masla v množstve 6 až 15 % hmotn., z polevy pripravenej z čokolády na varenie v množstve 8 až 19 % hmotn. a stuženého tuku v množstve 2,2 až 4,5 % hmotn., a ozdoby v množstve 1,3 % až 9,5 % hmotn. Bezlepkový cukrársky výrobok sa pripravuje tak, že sa pripraví plát cesta z cukru a vajec vymiešaním do tuhej peny, pridá sa kakao a sóda bikarbóna, zmes sa dobre premieša, pečie pri teplote 185 °C po dobu 18 min. Nakoniec sa upečené, naplnené a stuhnuté pláty cesta obtiahnu polevou a ozdobia plochým oválom z bielej čokolády zmiešanej so stuženým tukom a logom v tvare páva alebo sa z upečených, naplnených a polevou obtiahnutých plátov cesta vykroja kolieska, ktoré sa ozdobia jahodami, mäťou a ušľahanou 33 %-nou smotanou.

**(51) A23G 3/00, A23G 3/34, A23G 1/30**

**(21) 5065-2009**

(22) 13.8.2009

(71) Slovenské liečebné kúpele Piešťany, a. s., Piešťany, SK;

(72) Vaverka Arnošt, Újezd u Brna, CZ; Klčovský Ivan, Piešťany, SK;

(74) Holoubková Mária, Ing., Bratislava, SK;

**(54) Bezlepkový cukrársky výrobok a spôsob jeho prípravy**

(57) Bezlepkový cukrársky výrobok pozostáva z cesta pripraveného z vajec v množstve 11 až 21 % hmotn., práškového cukru v množstve 6 až 12 % hmotn., kakaa v množstve 3 až 6 % hmotn., sódy bikarbóny v množstve 0,8 až 2 % hmotn., likéru v množstve 2,1 až 5 % hmotn. Ďalej pozostáva

**(51) A61C 13/00**

**(21) 160-2008**

(22) 31.12.2007

(31) PP 163-2007

(32) 31.12.2007

(33) SK

(71) Zagorová Tatiana, MUDr., Žakovce, SK;

(72) Zagorová Tatiana, MUDr., Žakovce, SK;

(74) Mišľanová Mária, Košice, SK;

**(54) Spôsob výroby zubnej protézy z polypropylénu**

(57) Zubná protéza sa odleje z polypropylénu v sadrovej forme pokrytej voskom a nahriatej na teplote 100 °C, pri teplote 190 až 220 °C a plynu tlaku 10,1325 x 10<sup>5</sup> Pa až do vychladnutia. Povrch sa opracuje leštením.

**(51) A63B 23/00****(21) 48-2009**

(22) 4.6.2009

(71) Novák Pavel, Ing., Dolný Kubín, SK;

(72) Novák Pavel, Ing., Dolný Kubín, SK;

**(54) Zariadenie na cvičenie nôh**

(57) Zariadenie na cvičenie nôh pozostáva z podstavca (1), na ktorom je otočne uchytená podpera (2) cez ložisko (3), ktoré je napojené na brzdný mechanizmus (5), ktorý pozostáva z excentrického bubna (5A) a brzdnej pätky (5B), ktorá regulovane prilieha na excentrický bubon (5A). Podpera (2) vytvára kruhový alebo alternatívny paralelný pohyb nôh, pričom sa môže tiež znehybniť v stredovej polohe pomocou západky (7). V tomto prípade zariadenie slúži ako jednoduchá nožná podpera.

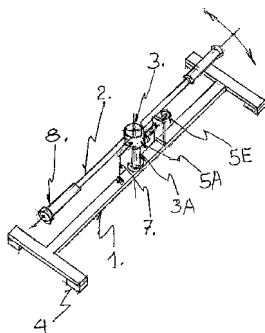
**(51) B30B 1/00, B65B 63/00****(21) 50055-2009**

(22) 6.7.2009

(71) Zaťka Gabriel, Ing., Bratislava, SK;

(72) Zaťka Gabriel, Ing., Bratislava, SK;

(74) Holoubková Mária, Ing., Bratislava, SK;

**(54) Mechanický ovládateľný lis na polyetylénové fľaše**

(57) Mechanický lis pozostáva z pevnej dosky (1), ku ktorej pomocou čapu (2) a otočných kladiek (5 a 5.1) je prísuvne uložená otočná doska (3), ku ktorej je uchytený strmeň (9). Otočnú dosku (3) ovláda páka (4), rameno (10) a otočné kladky (5 a 5.1). Rameno (10) je otočne uložené v bočniciach (11), ktoré sú spojené s pevnou doskou (1). Východziu polohu páky (4) a otočnej dosky (3) zabezpečuje skrutná pružina (7), ktorá je uchytená na ramene (10).

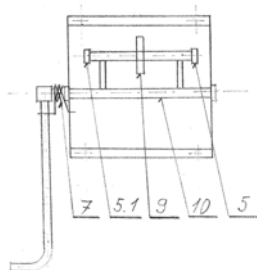
**(51) B44C 5/00, E04C 2/00****(21) 5029-2008**

(22) 17.4.2008

(71) MONARCH, akciová spoločnosť, Bratislava, SK;

(74) Šujanová Mária, Ing., Bratislava, SK;

**(54) Dekorovaný stavebný dielec**

(57) Technické riešenie, ktorým je dekorovaný stavebný dielec, používa na dekoráciu najmä odtlačky ľudského tela, s výhodou končatín, alfanumerický nápis a signum. Dekorovaný stavebný dielec môže byť na stavebnej jednotke upevnený v zvislej, šikmej alebo vodorovnej polohe.

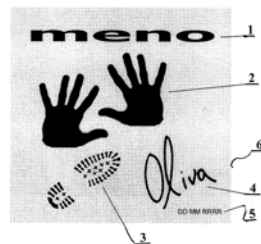
**(51) F02M 27/00****(21) 50065-2009**

(22) 31.8.2009

(71) Müller Vladimír, Gajary, SK; Škodová Iveta, Bratislava, SK;

(72) Müller Vladimír, Gajary, SK; Škodová Iveta, Bratislava, SK;

(74) Majlingová Marta, Ing., Bratislava, SK;

**(54) Homogenizačné zariadenie na zvýšenie účinnosti uhl'ovodíkového paliva v spaľovacích motoroch**

(57) Zariadenie je skonštruované z oceľového puzdra (1) z antikorovej ocele, ktoré má vo vekách otvory na bezpečné upevnenie, prípadne zaplombovanie, zariadenia na palivové potrubie zariadenia, ktoré ho používa. Vo vnútri oceľového puzdra (1) sa nachádza zostava na tento účel upravených kryštálov (2) minerálov oxidov kremeňa, ktoré spolupracujú s elektronikou – oscilátorom (4) a cievkou (3) s jadrom, ktoré vyrábajú vysielanie so špecifickou vlnovou dĺžkou, ktoré sa prostredníctvom paraboly antény (5) šíri do krátkej vzdialenosti od zariadenia. Predmetné vysielanie má za následok krátkodobú zmenu vlastností uhl'ovodíkového paliva, ktorá má v zmysle testov za následok zvýšenie účinnosti uhl'ovodíkového paliva, čo má za následok zníženie spotreby uhl'ovodíkového paliva pri rovnakom výkone. Zlepšenie vlastností má taktiež za následok zlepšenia procesu horenia zníženie obsahu škodlivín v emisiách spalín.

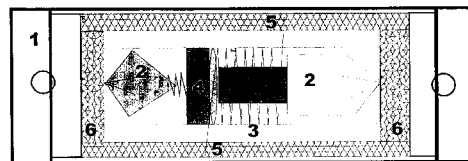

- (51) **F41G 3/00, G06F 3/00**  
 (21) **50038-2009**  
 (22) 15.5.2009  
 (71) MAGIC TRADING CORPORATION, a.s., Liptovský Mikuláš, SK;  
 (72) Faix Štefan, Ing., Trenčín, SK; Šimon Pavel, Ing., CSc., Liptovský Mikuláš, SK;  
 (74) Porubčan Róbert, Ing., Ivanka pri Dunaji, SK;  
**(54) Bojový systém a spôsob imitácie a/alebo vedenia boja**  
 (57) Bojový systém zahrnuje mobilný komunikačný prvok (3), komunikačné zariadenie v centrále (6), pričom výbava bojovníka (1) nesená priamo bojovníkom (1) zahrnuje zbraňový subsystém (2), mobilný komunikačný prvok (3), počítačový prvok (4) a logistický subsystém (5). Počítačový prvok (4) má aspoň jedno výstupné zariadenie (8), výhodne v podobe zobrazovacej jednotky a mobilný komunikačný prvok (3) je bezdrôtovo prepojený s komunikačným zariadením v centrále (6) a je prepojený tiež s počítačovým prvkom (4). Boj sa vedie alebo v rámci cvičenia sa boj imituje tak, že bojovník (1) získava informácie z centrálneho (6) a prostredníctvom mobilného komunikačného prvku (3) a počítačového prvku (4) neseného bojovníkom (1) sa odosielať informácie z okolia bojovníka (1) do centrálneho (6), kde sa výhodne zobrazujú, pričom sa aspoň čiastočne oznamujú ostatným bojovníkom (1) vlastnej jednotky prostredníctvom výstupného zariadenia (8) neseného bojovníkom (1). Do centrálneho (6) sa prenáša údaj o polohe bojovníka (1) zistený prostredníctvom navigačného modulu (7).

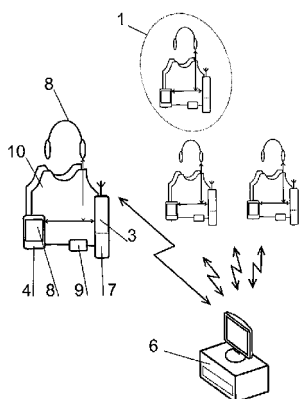

- (51) **G06F 17/30, G06F 3/06, G06Q 10/00**  
 (21) **87-2009**  
 (22) 10.8.2009  
 (71) KOMENSKY, s.r.o., Košice, SK;  
 (72) Rybár Slavomír, Ing., Košice, SK;  
 (74) Gruber Dalibor, Ing., Košice, SK;

- (54) Zapojenie systému virtuálnej knižnice**  
 (57) Opísané je zapojenie systému virtuálnej knižnice, určené na ukladanie, výmenu a sprístupňovanie elektronických pedagogických materiálov, ktoré je tvorené najmenej jedným poskytovateľským blokom a najmenej jedným prístupovým blokom, pričom najmenej jeden poskytovateľský blok (1) je prepojený prostredníctvom internetovej siete (4) na najmenej jeden poskytovateľský prihlasovací blok (31) databázového servera (3), ktorý je prepojený cez prenosový kanál (5) na najmenej jeden poskytovateľský operačný blok (32), ktorý je prepojený cez prenosový kanál (5) na najmenej jeden osobný pedagogický modul (331) virtuálnej knižnice (33), ktorý je prepojený cez najmenej jeden prenosový kanál (5) na súhrnný pedagogický modul (332) virtuálnej knižnice (33), ktorý je prepojený cez prenosový kanál (5) na najmenej jeden prístupový učebný modul (333) virtuálnej knižnice (33) a najmenej jeden prístupový blok (2) je prepojený prostredníctvom internetovej siete (4) na najmenej jeden prístupový blok (35), ktorý je cez prenosový kanál (5) prepojený na najmenej jeden prístupový vyhľadávací blok (36), ktorý je cez prenosový kanál (5) prepojený na najmenej jeden prístupový učebný modul (333).

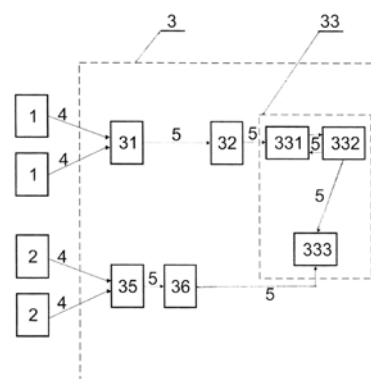

- (51) **H05B 37/02, F21S 13/00, F21S 10/00**  
 (21) **2-2009**  
 (22) 12.1.2009  
 (71) Sedlák Jozef, Ing., Prešov, SK;  
 (72) Sedlák Jozef, Ing., Prešov, SK;  
**(54) Zapojenie svietidla pouličného osvetlenia s premenlivým farebným spektrom**  
 (57) Svietidlo pouličného osvetlenia s premenlivým farebným spektrom pozostáva v princípe z viacerých svetelných zdrojov s rôznym farebným spektrom uložených v telese svietidla tak, aby výsledné spektrum vzniklo ich prirodzeným zmiešaním.

(51)	(21)	(51)	(21)	(51)	(21)	(51)	(21)
A01P 15/00	36-2009	A63B 23/00	48-2009	F02M 27/00	50065-2009	H05B 37/02	2-2009
A23G 3/00	5065-2009	B30B 1/00	50055-2009	F41G 3/00	50038-2009		
A61C 13/00	160-2008	B44C 5/00	5029-2008	G06F 17/30	87-2009		

## FG2K

## Zapísané úžitkové vzory

(11) (51)

5335 G07C 15/00  
 5336 A23L 1/29  
 5337 H02H 3/20  
 5338 G06Q 50/00  
 5339 A47G 27/00

**(51) A23L 1/29, A23L 1/30, A61P 1/00, A61P 3/00, A61P 9/00**

**(11) 5336**

(21) 50027-2009

(22) 13.1.2004

(24) 27.11.2009

(31) 2003-3042

(32) 10.11.2003

(33) CZ

(45) 7.1.2010

(47) 27.11.2009

(67) 32-2004

(72) Škotová Nina, doc., RNDr., CSc., Bedihošť, CZ;  
 Ulrichová Jitka, prof., RNDr., CSc., Olomouc, CZ;  
 Šimánek Vilím, prof., MUDr., DrSc., Olomouc, SK;  
 Krajíček Milan, PharmDr., Opava, CZ;  
 Adamec Karel, Ing., Horní Bludovice, CZ;

(73) NATURPRODUKT CZ spol. s r. o., Praha - Východ, Šestajovice, CZ;

(74) Labudík Miroslav, Ing., Kysucké Nové Mesto, SK;

**(54) Potravinový doplnok na báze silymarína**

**(51) A47G 27/00, G09F 9/33**

**(11) 5339**

(21) 5019-2009

(22) 1.4.2009

(24) 1.12.2009

(45) 7.1.2010

(47) 1.12.2009

(72) Barancová Renáta, Bojnice, SK;

(73) Barancová Renáta, Bojnice, SK;

(74) Kováčik Štefan, Ing., Bratislava, SK;

**(54) Svetiaca predložka**

**(51) G06Q 50/00**

**(11) 5338**

(21) 5002-2009

(22) 23.1.2009

(24) 27.11.2009

(45) 7.1.2010

(47) 27.11.2009

(72) Števíca Marek, Bratislava, SK;

(73) GFG Holding, s. r. o., Bratislava, SK;

**(54) Zapojenie on-line systémového zariadenia na identifikáciu služieb a tovaru v zdravotníctve, obchode, službách a priemysle**

**(51) G07C 15/00, A63F 3/06**

**(11) 5335**

(21) 5020-2009

(22) 7.4.2009

(24) 27.11.2009

(45) 7.1.2010

(47) 27.11.2009

(72) Belovický Dalibor, Ing., Bratislava, SK; Prelec Miloš, Mgr., Bratislava, SK;

(73) T-Mobile Slovensko, a.s., Bratislava, SK; TIPOS, národná lotériová spoločnosť, a. s., Bratislava, SK;

(74) ROTT, RŮŽIČKA & GUTTMANN, v. o. s., Bratislava, SK;

**(54) Systém na prístup do tipovacích hier prostredníctvom mobilných verejných elektronických komunikačných sietí**

**(51) H02H 3/20, H02H 9/04, H01C 7/12**

**(11) 5337**

(21) 50005-2009

(22) 23.1.2009

(24) 27.11.2009

(31) PUV 2008-20149

(32) 16.7.2008

(33) CZ

(45) 7.1.2010

(47) 27.11.2009

(72) Suchý Jaromír, Ing., Ústí nad Labem, CZ;

(73) SALTEK s. r. o., Ústí nad Labem, CZ;

(74) Holoubková Mária, Ing., Bratislava, SK;

**(54) Varistorová prepät'ová ochrana**

(51) (11)

A23L 1/29 5336  
 A47G 27/00 5339  
 G06Q 50/00 5338  
 G07C 15/00 5335  
 H02H 3/20 5337

## MK2K Zaniknuté úžitkové vzory uplynutím doby platnosti

(11)	Dátum zániku	(11)	Dátum zániku	(11)	Dátum zániku	(11)	Dátum zániku
2455	11.11.2009	3276	08.04.2009	4210	01.04.2009	4273	20.04.2009
2456	22.11.2009	3277	08.04.2009	4211	01.04.2009	4274	29.04.2009
2489	25.11.2009	3297	18.04.2009	4212	08.04.2009	4311	20.04.2009
2540	16.11.2009	3435	12.04.2009	4213	08.04.2009	4352	22.04.2009
2600	17.11.2009	3478	06.11.2009	4227	29.04.2009	4400	04.04.2009
3097	08.11.2009	4194	07.04.2009	4253	18.04.2009	4488	15.04.2009
3267	08.04.2009	4195	18.04.2009	4271	07.04.2009	4718	09.04.2009
3275	08.04.2009	4204	04.04.2009	4272	12.04.2009		

## ND2K Predĺženie platnosti úžitkových vzorov

(11)	(51)	(11)	(51)	(11)	(51)	(11)	(51)
3505	A23K 1/00	3558	G08B 23/00	4399	B60R 25/06	4438	E05B 17/00
3506	A23K 1/00	3560	H01R 31/06	4403	B60R 25/06	4932	G09F 23/00
3507	A23K 1/00	4382	C02F 3/00	4414	H02B 1/015		
3509	A23K 1/00	4398	B60R 25/06	4420	A63B 22/00		

**(51) A23K 1/00, A23K 1/18, A23K 1/08**  
**(11) 3506**  
 (21) 337-2002  
 (22) 19.11.2002  
 (73) Univerzita veterinárskeho lekárstva v Košiciach, Košice, SK;  
**(54) Potencovaný probiotický krmný doplnok pre teľatá**

**(51) A23K 1/00, A23K 1/18, A23K 1/08**  
**(11) 3505**  
 (21) 336-2002  
 (22) 19.11.2002  
 (73) Univerzita veterinárskeho lekárstva v Košiciach, Košice, SK;  
**(54) Potencovaný probiotický krmný doplnok pre cicciaky a odstavné teľatá**

**(51) A23K 1/00, A23K 1/08, A23K 1/18**  
**(11) 3507**  
 (21) 338-2002  
 (22) 19.11.2002  
 (73) Univerzita veterinárskeho lekárstva v Košiciach, Košice, SK;  
**(54) Podporný prípravok pre teľatá a jahňatá**

**(51) A23K 1/00, A23K 1/08, A23K 1/10, A23K 1/14**  
**(11) 3509**  
 (21) 342-2002  
 (22) 22.11.2002  
 (73) Univerzita veterinárskeho lekárstva v Košiciach, Košice, SK;  
**(54) Potencované probiotiká**

**(51) A63B 22/00, A63B 71/06**  
**(11) 4420**  
 (21) 253-2005  
 (22) 21.12.2005  
 (73) Kostura Norbert, Košice, SK;  
**(54) Hracia stena**

**(51) B60R 25/06**  
**(11) 4403**  
 (21) 232-2005  
 (22) 18.11.2005  
 (73) CONSTRUCT CZECH, a.s., Brno, CZ;  
**(54) Zariadenie na uzamykanie radiacej páky motorových vozidiel**

**(51) B60R 25/06**  
**(11) 4399**  
 (21) 227-2005  
 (22) 14.11.2005  
 (73) Ambrož Petr, Velké Meziříčí, CZ;  
**(54) Zariadenie pre mechanické zabezpečenie zariadenia vozidiel**

**(51) B60R 25/06**  
**(11) 4398**  
 (21) 225-2005  
 (22) 27.10.2005  
 (73) Ambrož Petr, Velké Meziříčí, CZ;  
**(54) Zabezpečovacie zariadenie**

(51) **C02F 3/00**  
 (11) **4382**  
 (21) 5095-2005  
 (22) 27.10.2005  
 (73) Horečný Henrich, Ing., Phd., Dubnica nad Váhom, SK; Čepela Vojtech, Ing., Nová Dubnica, SK;  
 (54) **Reaktor na čistenie odpadových vôd**

(51) **G09F 23/00**  
 (11) **4932**  
 (21) 5085-2006  
 (22) 2.5.2005  
 (73) Zwanzgleitner Johann, Graz, AT; Zwinz Alexander, Höhenkirchen-Siegertsbrunn, DE;  
 (54) **Čalúnenie**

(51) **E05B 17/00, E05B 63/00, E02D 29/14**  
 (11) **4438**  
 (21) 215-2005  
 (22) 19.10.2005  
 (73) HV HOLDING, a. s., Plzeň, CZ;  
 (54) **Únikové zariadenie**

(51) **H01R 31/06, H01R 13/62, H01R 27/00**  
 (11) **3560**  
 (21) 347-2002  
 (22) 3.12.2002  
 (73) mkem, spol. s r. o., Stará Ľubovňa, SK;  
 (54) **Zásuvka a adaptér na prepojenie**

(51) **G08B 23/00, G08B 25/14, H04B 1/00**  
 (11) **3558**  
 (21) 327-2002  
 (22) 11.11.2002  
 (73) SATTURN HOLEŠOV, spol. s r. o., Holešov, CZ;  
 (54) **Informačný, výstražný a varovný systém doplnený o monitoring**

(51) **H02B 1/015**  
 (11) **4414**  
 (21) 206-2005  
 (22) 7.10.2005  
 (73) ELTEC, a. s., Piešťany, SK;  
 (54) **Rozvodná skrinka**

(51)	(11)	(51)	(11)	(51)	(11)	(51)	(11)
A23K 1/00	3507	A63B 22/00	4420	C02F 3/00	4382	H01R 31/06	3560
A23K 1/00	3506	B60R 25/06	4399	E05B 17/00	4438	H02B 1/015	4414
A23K 1/00	3505	B60R 25/06	4403	G08B 23/00	3558		
A23K 1/00	3509	B60R 25/06	4398	G09F 23/00	4932		

**TC2K****Zmeny mien**

(11) **3470**  
 (21) 294-2002  
 (73) ing. Karel Peltsarszký - STÍN, Vsetín, CZ;  
 Dátum zápisu do registra: 20.11.2009

**ČASŤ**

**DIZAJNY**



### Číselné INID - kódy na označovanie bibliografických údajov (Štandard WIPO ST. 80)

(11)	Číslo zapísaného dizajnu	(51)	Medzinárodné triedenie dizajnov
(15)	Dátum zápisu/predĺženia platnosti	(54)	Názov dizajnu
(18)	Predpokladaný dátum uplynutia platnosti zápisu/predĺženia platnosti	(55)	Vyobrazenie dizajnu/vyobrazenie dizajnu po čiastočnom výmaze
(21)	Číslo prihlášky	(58)	Dátum záznamu v registri, napr. zmeny mena, zániku, výmazu a pod.
(22)	Dátum podania prihlášky	(62)	Číslo pôvodnej prihlášky v prípade vylúčenej prihlášky
(24)	Dátum nadobudnutia účinkov zapísaného dizajnu	(72)	Meno pôvodcu (-ov)
(28)	Počet dizajnov	(73)	Meno (názov) a adresa majiteľa (-ov)
(31)	Číslo prioritnej prihlášky	(74)	Meno (názov) a adresa zástupcu (-ov)
(32)	Dátum podania prioritnej prihlášky	(78)	Meno (názov) a adresa nového majiteľa (-ov) po prevode alebo prechode
(33)	Krajina alebo regionálna organizácia priority		
(45)	Dátum sprístupnenia zapísaného dizajnu		
(46)	Dátum uplynutia odkladu zverejnenia		

Poznámka:

Číslo uvádzané pred kódom (51) znamená verziu Medzinárodného triedenia dizajnov.

### Kódy na označovanie záhlaví oznámení publikovaných vo Vestníku ÚPV SR (Štandard WIPO ST. 17)

<b>FG4Q</b>	Zapísané dizajny Zapísané dizajny s odloženým zverejnením Zverejnené zapísané dizajny po uplynutí doby odkladu zverejnenia
<b>MA4Q</b>	Zaniknuté zapísané dizajny vzdáním sa
<b>MC4Q</b>	Vymazané zapísané dizajny
<b>MG4Q</b>	Čiastočne vymazané zapísané dizajny
<b>MK4Q</b>	Zaniknuté zapísané dizajny uplynutím doby platnosti
<b>ND4Q</b>	Predĺženie platnosti zapísaných dizajnov
<b>PC4Q</b>	Prevody a prechody práv
<b>PD4Q</b>	Zmeny dispozičných práv na zapísané dizajny (zálohy)
<b>PD4Q</b>	Zmeny dispozičných práv na zapísané dizajny (ukončenie zálohov)
<b>QB4Q</b>	Licenčné zmluvy registrované
<b>QC4Q</b>	Ukončenie platnosti licenčných zmlúv
<b>TA4Q</b>	Doplnenie pôvodcu (-ov)
<b>TB4Q</b>	Opravy mien
<b>TC4Q</b>	Zmeny mien
<b>TD4Q</b>	Opravy adries
<b>TE4Q</b>	Zmeny adries
<b>TF4Q</b>	Opravy dátumov
<b>TG4Q</b>	Opravy zatriedenia podľa Medzinárodného triedenia dizajnov
<b>TH4Q</b>	Opravy chýb alebo zmeny všeobecne
<b>TK4Q</b>	Opravy tlačových chýb vo Vestníku ÚPV SR

## FG4Q

## Zapísané dizajny

(11)	(51)	(11)	(51)	(11)	(51)	(11)	(51)
27599	24/01.02	27601	12/16.11	27603	15/05.03	27605	03/01.11
27600	12/16.11	27602	09/05.08	27604	09/05.08		

**9 (51) 03/01.11****(11) 27605**

(15) 24.11.2009

(18) 21.8.2014

(21) 5015-2009

(22) 21.8.2009

(24) 24.11.2009

(72) Šulek Anton, Bratislava, SK;

(73) VIZA Design, s.r.o., Bratislava, SK;

(74) Juran Svetozár, JUDr., Bratislava, SK;

**(54) Europeňazienka**

Určenie výrobku:

Výrobok, v ktorom je dizajn stelesnený, je europeňazienka, ktorá umožňuje prehľadné uloženie euromincí podľa ich nominálnej hodnoty, ako aj ľahkú manipuláciu s mincami.

(28) 5

(55)



1.4

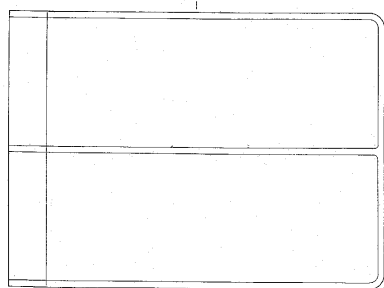

1.1

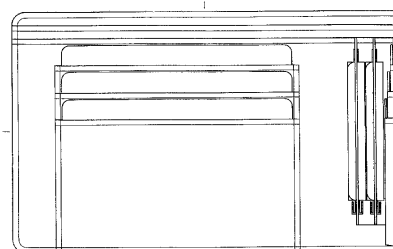

1.5

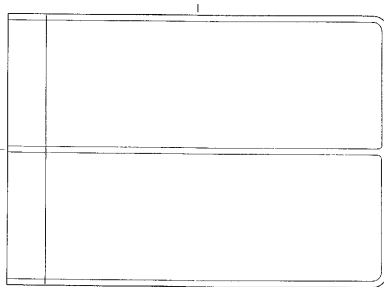

1.2

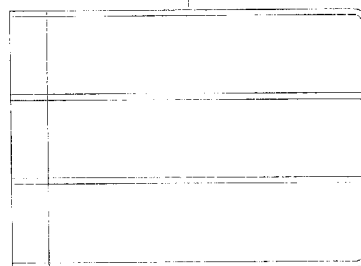

2.1

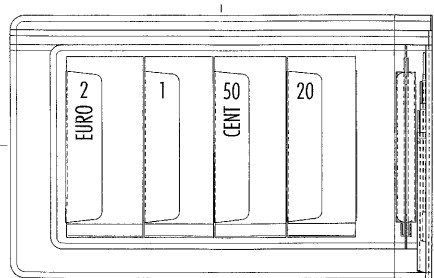

1.3

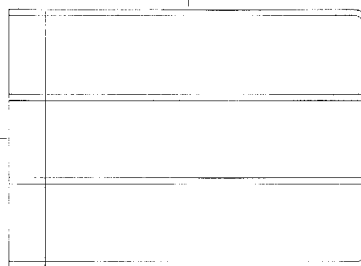

2.2

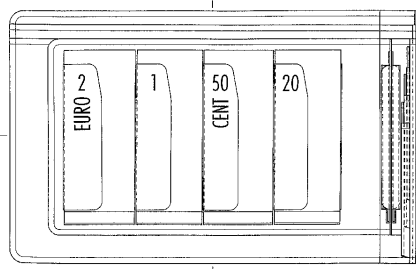

2.3

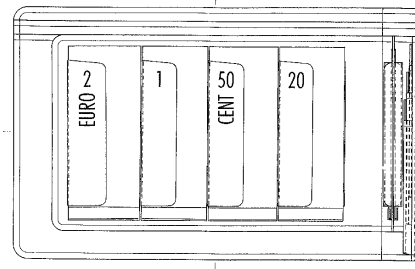

3.3

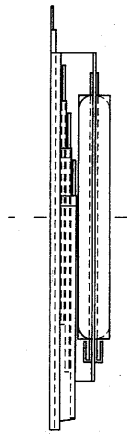

2.4

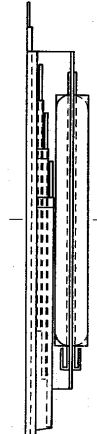

3.4

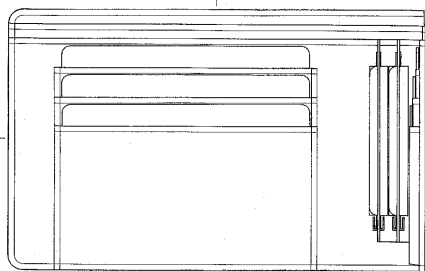

2.5

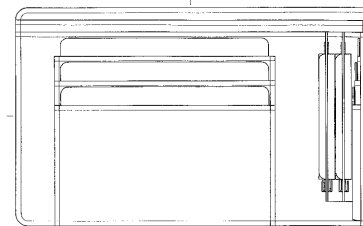

3.5

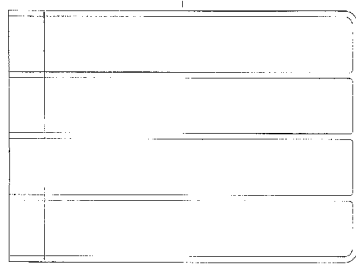

3.1

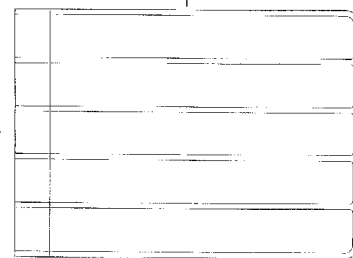

4.1

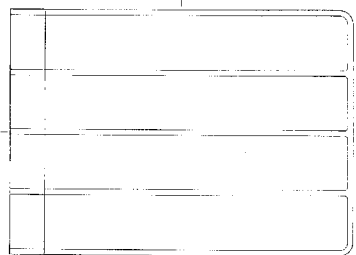

3.2

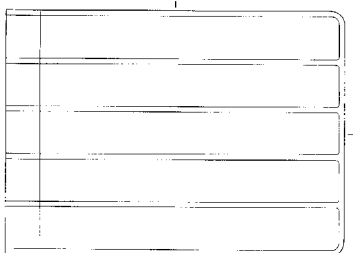

4.2

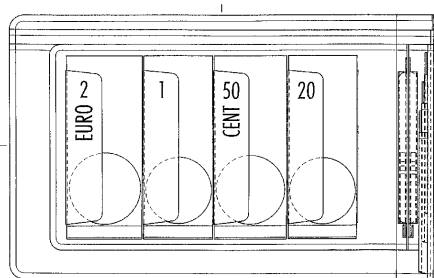

4.3

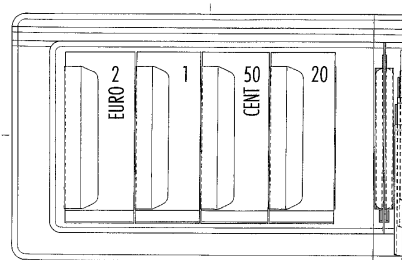

5.3

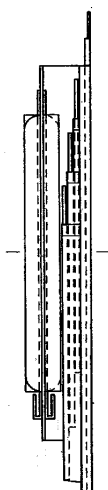

4.4

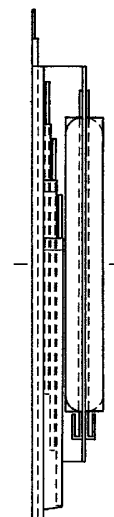

5.4

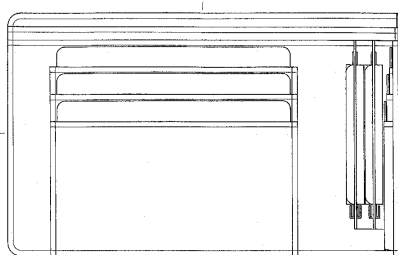

4.5

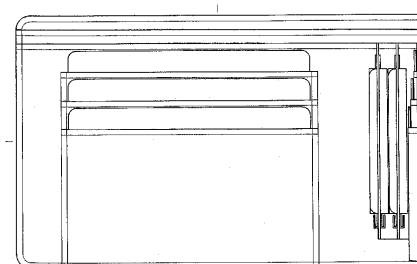

5.5

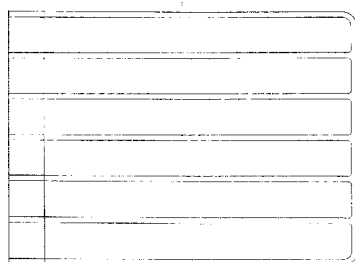

5.1

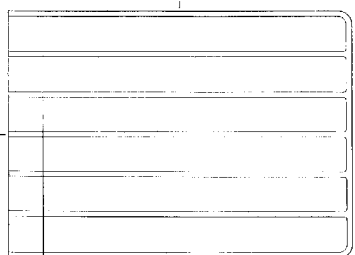

5.2

9 (51) 09/05.08

(11) 27602

(15) 3.11.2009

(18) 3.8.2014

(21) 36-2009

(22) 3.8.2009

(24) 3.11.2009

(72) Štefanová Iveta, Košice, SK;

(73) RYBA KOŠICE, spol. s r.o., Košice, SK;

(74) Gruber Dalibor, Ing., Košice, SK;

(54) **Obal s etiketou na potravinársky výrobok**

Určenie výrobku:

Výrobkom, v ktorom je dizajn stelesnený, je obal s etiketou na potravinársky výrobok, určený na označovanie a uskladňovanie potravinárskych výrobkov.

(28) 1

(55)



1.1



1.2



1.3



1.2



1.3

9 (51) 09/05.08, 19/08.03

(11) 27604

(15) 16.11.2009

(18) 4.8.2014

(21) 5012-2009

(22) 4.8.2009

(24) 16.11.2009

(72) Čanda Václav, Žilina, SK;

(73) CAN, s.r.o., Žilina, SK;

(74) Litváková Edita, Ing., Bratislava, SK;

(54) **Obaly a etikety**

Určenie výrobku:

Výrobky, v ktorých je dizajn stelesnený sú určené ako vrchnáky obalov na zmrzliny a ako etikety na obaly zmrzlín.

(28) 3

(55)



1.1

9 (51) 12/16.11

(11) 27601

(15) 3.11.2009

(18) 28.4.2014

(21) 17-2009

(22) 28.4.2009

(24) 3.11.2009

(31) 2008/0607

(32) 29.10.2008

(33) SE

(72) Söderberg Pehr, Södertälje, SE; Carreras - Castro Xavier, Lidingö, SE; Hansén Kristofer, Stockholm, SE; Henriksen Christian, Hässelby, SE; Larsson Christian, Arsta, SE;

(73) SCANIA CV AB (publ), Södertälje, SE;

(74) Bačík Kvetoslav, Ing., Nová Dubnica, SK;

(54) **Dolný čelný panel s mriežkou**

Určenie výrobku:

Výrobok, v ktorom je dizajn stelesnený, je dolným čelným panelom s mriežkou a tvorí súčasť karosérie vozidla.

(28) 1

(55)

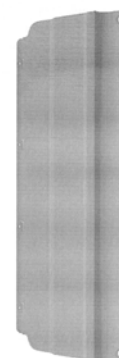

1.1

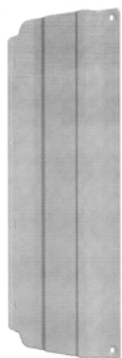

1.2



1.3



1.4



1.5



1.6



1.7

**9 (51) 12/16.11**

**(11) 27600**

(15) 3.11.2009

(18) 28.4.2014

(21) 18-2009

(22) 28.4.2009

(24) 3.11.2009

(31) 2008/0605

(32) 29.10.2008

(33) SE

(72) Söderberg Pehr, Södertälje, SE; Hansén Kristofer, Stockholm, SE; Henriksen Christian, Hässelby, SE; Carreras - Castro Xavier, Lidingö, SE;

(73) SCANIA CV AB (publ), Södertälje, SE;

(74) Bačík Kvetoslav, Ing., Nová Dubnica, SK;

**(54) Tesniaci diel krytu svetidla**

Určenie výrobku:

Výrobok, v ktorom je dizajn stelesnený, je tesniacim dielom krytu svetidla a tvorí súčasť karosérie vozidla.

(28) 1

(55)



1.1



1.2



1.3



1.4



1.5



1.6



1.7

**9 (51) 15/05.03**

**(11) 27603**

(15) 16.11.2009

(18) 30.9.2014

(21) 5019-2009

(22) 30.9.2009

(24) 16.11.2009

(31) PVZ 2009-37773

(32) 15.5.2009

(33) CZ

(72) Dvořák Miloslav, Praha, Stodůlky, CZ;

(73) Dr. Med s.r.o., Loděnice, okres Beroun, CZ;

(74) Litváková Edita, Ing., Bratislava, SK;

**(54) Umývačka na poháre**

Určenie výrobku:

Predmetom dizajnu je umývačka na poháre určená predovšetkým do reštauračných prevádzok.

(28) 1

(55)



1.1

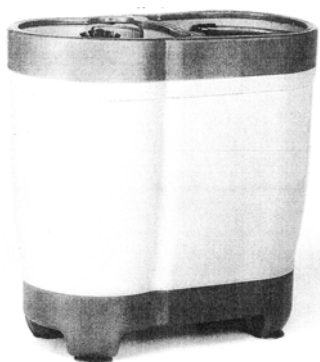

1.2

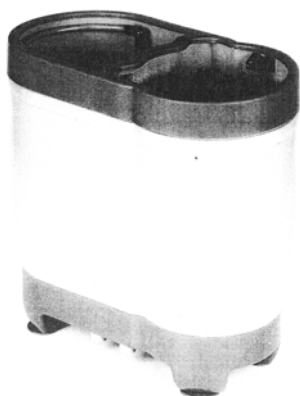

1.3

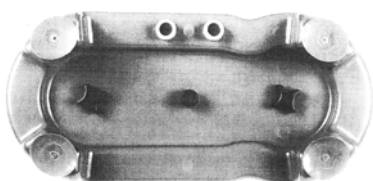

1.4

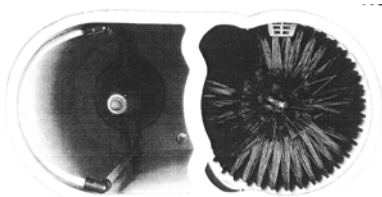

1.5

9 (51) 24/01.02

(11) 27599

(15) 3.11.2009

(18) 15.7.2014

(21) 34-2009

(22) 15.7.2009

(24) 3.11.2009

(72) Potanko Peter, Ing., Nesvady, SK;

(73) DENTMIX, s.r.o., Nové Zámky, SK;

**(54) Tvarové riešenie pantografickej ramennej súpravy pre zubolekárske zariadenie**

Určenie výrobku:

Pantografická ramenná súprava je určená na použitie v stomatológii na držanie a polohovanie pracovného stolíka.

(28) 1

(55)



1.1



1.2

(51)

(11)

03/01.11  
09/05.0827605  
27602

(51)

(11)

09/05.08  
12/16.1127604  
27600

(51)

(11)

12/16.11  
15/05.0327601  
27603

(51)

(11)

24/01.02

27599



**MK4Q Zaniknuté zapísané dizajny uplynutím doby platnosti**

(11)	Dátum zániku	(11)	Dátum zániku	(11)	Dátum zániku	(11)	Dátum zániku
24646	09.11.2009	26984	22.04.2009	26997	08.04.2009	27005	21.04.2009
24649	25.11.2009	26985	22.04.2009	26998	14.04.2009	27006	23.04.2009
25855	01.04.2009	26986	22.04.2009	26999	14.04.2009	27008	27.04.2009
25856	14.04.2009	26987	22.04.2009	27000	14.04.2009	27015	28.04.2009
25873	15.04.2009	26994	01.04.2009	27001	14.04.2009	27034	19.04.2009
25874	16.04.2009	26995	01.04.2009	27002	14.04.2009	27064	23.04.2009
26982	01.04.2009	26996	06.04.2009	27003	15.04.2009	27070	19.04.2009

**ND4Q Predĺženie platnosti zapísaných dizajnov**

(11) (51)  
26087 08/08.02

**7 (51) 08/08.02**  
**(11) 26087**  
(15) 18.9.2000  
(18) 4.2.2015  
(21) 18-2000  
(22) 4.2.2000  
(73) Geberit Technik AG, Jona, CH;  
**(54) Objímka**

---

(51) (11)  
08/08.02 26087

**PC4Q****Prevody a prechody práv****(11) 27168**

(21) 44-2005

(78) MECOM GROUP s.r.o., Humenné, SK;  
Predchádzajúci majiteľ:  
MECOM Humenné, s.r.o., Humenné, SK;

(58) 27.11.2009

**(11) 27172**

(21) 48-2005

(78) MECOM GROUP s.r.o., Humenné, SK;  
Predchádzajúci majiteľ:  
MECOM Humenné, s.r.o., Humenné, SK;

(58) 27.11.2009

**(11) 27169**

(21) 45-2005

(78) MECOM GROUP s.r.o., Humenné, SK;  
Predchádzajúci majiteľ:  
MECOM Humenné, s.r.o., Humenné, SK;

(58) 27.11.2009

**(11) 27173**

(21) 49-2005

(78) MECOM GROUP s.r.o., Humenné, SK;  
Predchádzajúci majiteľ:  
MECOM Humenné, s.r.o., Humenné, SK;

(58) 27.11.2009

**(11) 27170**

(21) 46-2005

(78) MECOM GROUP s.r.o., Humenné, SK;  
Predchádzajúci majiteľ:  
MECOM Humenné, s.r.o., Humenné, SK;

(58) 27.11.2009

**(11) 27174**

(21) 50-2005

(78) MECOM GROUP s.r.o., Humenné, SK;  
Predchádzajúci majiteľ:  
MECOM Humenné, s.r.o., Humenné, SK;

(58) 27.11.2009

**(11) 27171**

(21) 47-2005

(78) MECOM GROUP s.r.o., Humenné, SK;  
Predchádzajúci majiteľ:  
MECOM Humenné, s.r.o., Humenné, SK;

(58) 27.11.2009

**ČASŤ**

**OCHRANNÉ ZNÁMKY**

## Číselné kódy na označovanie bibliografických údajov (Štandard WIPO ST.60)

- (111) Číslo zápisu  
(141) Dátum zániku  
(151) Dátum zápisu  
(156) Dátum obnovy  
(180) Predpokladaný dátum uplynutia platnosti zápisu/obnovy  
(210) Číslo prihlášky  
(220) Dátum podania prihlášky  
(310) Číslo prioritnej prihlášky  
(320) Dátum podania prioritnej prihlášky  
(330) Krajina alebo regionálna organizácia priority  
(340) Zoznam tovarov a služieb, na ktoré sa vzťahuje čiastočná priorita  
(350) Dátum práva z prihlášky, z ktorej sa uplatňuje seniorita  
(360) Zoznam tovarov a služieb, na ktoré sa vzťahuje čiastočná seniorita  
(442) Dátum zverejnenia prihlášky po prieskume  
(450) Dátum oznámenia o zápise ochrannej známky  
(510) Zoznam tovarov a/alebo služieb, ak neboli zatriedené/bez použitia triedenia  
(511) Medzinárodné triedenie tovarov a/alebo služieb, a/alebo zoznam zatriedených tovarov a/alebo služieb  
(540) Reprodukcia známky  
(551) Údaje o kolektívnej známke  
(554) Trojrozmerná známka  
(580) Dátum zápisu akejkoľvek transakcie v súvislosti s prihláškou alebo zápisom ochrannej známky do registra, napr. zmena majiteľa, zmena mena alebo adresy, zrieknutie sa známky atď. (účinnosť)  
(591) Údaje o uplatňovaných farbách  
(641) Číslo, dátum podania, dátum seniority prihlášky ochrannej známky spoločenstva, premenou ktorej vznikla prihláška národnej ochrannej známky  
(646) Číslo, dátum podania, dátum seniority ochrannej známky spoločenstva, premenou ktorej vznikla prihláška národnej ochrannej známky  
(731) Meno a adresa prihlasovateľa (-ov)  
(732) Meno a adresa majiteľa (-ov)  
(740) Meno a adresa zástupcu (-ov)  
(770) Meno a adresa predchádzajúceho prihlasovateľa (-ov) alebo majiteľa (-ov) (v prípade zmeny vlastníctva)  
(771) Predchádzajúce meno alebo adresa prihlasovateľa (-ov) alebo majiteľa (-ov) (v prípade zmeny údajov)  
(791) Meno a adresa držiteľa (-ov) licencie  
(793) Podmienky a obmedzenia licencie  
(800) Údaje o medzinárodnom zápise  
(881) Číslo a dátum zápisu ochrannej známky nahradenej medzinárodným zápisom

Poznámka:

Číslo uvádzané pred kódom (511) znamená verziu Medzinárodného triedenia tovarov a služieb.

**Zverejnené prihlášky ochranných známok**

(210)	(210)	(210)	(210)
478-2008	1417-2009	1579-2009	5800-2009
1081-2008	1421-2009	1580-2009	5801-2009
1514-2008	1423-2009	1581-2009	5805-2009
1515-2008	1424-2009	1594-2009	5810-2009
2258-2008	1426-2009	1597-2009	5811-2009
5761-2008	1428-2009	1598-2009	5816-2009
609-2009	1429-2009	1599-2009	5817-2009
610-2009	1430-2009	1600-2009	5818-2009
671-2009	1436-2009	1601-2009	5829-2009
672-2009	1437-2009	1602-2009	5835-2009
685-2009	1439-2009	1607-2009	5836-2009
727-2009	1445-2009	1626-2009	5840-2009
808-2009	1451-2009	5281-2009	5841-2009
835-2009	1452-2009	5309-2009	5844-2009
883-2009	1453-2009	5335-2009	5846-2009
979-2009	1454-2009	5340-2009	5847-2009
980-2009	1458-2009	5341-2009	5850-2009
1050-2009	1459-2009	5351-2009	5851-2009
1068-2009	1460-2009	5352-2009	
1093-2009	1461-2009	5357-2009	
1094-2009	1474-2009	5371-2009	
1111-2009	1484-2009	5453-2009	
1112-2009	1485-2009	5461-2009	
1113-2009	1486-2009	5462-2009	
1116-2009	1487-2009	5463-2009	
1117-2009	1489-2009	5464-2009	
1125-2009	1492-2009	5531-2009	
1130-2009	1493-2009	5541-2009	
1160-2009	1495-2009	5544-2009	
1191-2009	1496-2009	5599-2009	
1195-2009	1497-2009	5602-2009	
1228-2009	1498-2009	5690-2009	
1237-2009	1499-2009	5705-2009	
1238-2009	1508-2009	5717-2009	
1239-2009	1509-2009	5718-2009	
1240-2009	1511-2009	5725-2009	
1241-2009	1512-2009	5732-2009	
1247-2009	1513-2009	5738-2009	
1249-2009	1514-2009	5740-2009	
1250-2009	1515-2009	5741-2009	
1251-2009	1516-2009	5744-2009	
1299-2009	1517-2009	5751-2009	
1300-2009	1519-2009	5752-2009	
1303-2009	1520-2009	5755-2009	
1327-2009	1528-2009	5757-2009	
1339-2009	1529-2009	5765-2009	
1340-2009	1536-2009	5779-2009	
1342-2009	1537-2009	5780-2009	
1365-2009	1538-2009	5781-2009	
1366-2009	1540-2009	5784-2009	
1372-2009	1541-2009	5787-2009	
1385-2009	1542-2009	5788-2009	
1392-2009	1551-2009	5789-2009	
1399-2009	1552-2009	5790-2009	
1400-2009	1563-2009	5791-2009	
1403-2009	1564-2009	5792-2009	
1404-2009	1567-2009	5794-2009	
1406-2009	1576-2009	5795-2009	
1407-2009	1577-2009	5796-2009	
1411-2009	1578-2009	5797-2009	

**(210) 478-2008**

(220) 13.3.2008

**9 (511) 7**

(511) 7 - Stroje a zariadenia na výrobu obalového skla, najmä stroje a zariadenia na predhriatie hmoty, dopravníky, tvarovacie stroje a zariadenia, stroje a zariadenia na kontrolu a detekciu chýb výrobkov.

**(540) EMHART**

(731) Emhart Glass SA, Hinterbergstrasse 22, CH-6330 Cham, CH;

(740) Záthurecký Eugen, JUDr., Banská Bystrica, SK;

**(210) 1081-2008**

(220) 2.6.2008

**9 (511) 35, 36, 39**

(511) 35 - Reklamná a propagačná činnosť; sprostredkovanie obchodu s tovarom; podnikateľské poradenstvo; obchodné sprostredkovanie služieb uvedených v triedach 35, 36 a 39.

36 - Realitné kancelárie; realitná činnosť; prenájom nehnuteľností, bytových a nebytových priestorov; obstarávateľská činnosť spojená so správou nehnuteľností.

39 - Prenájom garáží; prenájom miest na parkovanie.

**(540) Business Real s.r.o.**

(731) Business Real s.r.o., Námestie SNP 25, 811 01 Bratislava, SK;

**(210) 1514-2008**

(220) 4.8.2008

**9 (511) 41**

(511) 41 - Vzdelávanie; zabezpečovanie výcvikov, kurzov a školení; športová a kultúrna činnosť; akadémie; praktické ukážky; diaľkové štúdium; digitálna tvorba obrazov na výstupných zariadeniach; elektronická edičná činnosť v malom; filmová tvorba; formátovanie textov s výnimkou na reklamné účely; fotografická reportáž; fotografovanie; fotografovanie na mikrofilm; hranie o peniaze; informácie o výchove a vzdelávaní; kluby zdravia; vydávanie kníh; knižnice; organizovanie a vedenie konferencií; organizovanie a vedenie kongresov; korešpondenčné kurzy; prevádzkovanie múzea; nahrávanie videopások; organizovanie a vedenie koncertov; organizovanie a vedenie seminárov; organizovanie a vedenie sympózií; organizovanie a vedenie kultúrnych a vzdelávacích výstav; organizovanie lotérií; organizovanie plesov; organizovanie predstavení; organizovanie športových súťaží; organizovanie súťaží krásy; organizovanie vedomostných alebo zábavných súťaží; organizovanie živých vystúpení; pedagogické informácie; písanie textov okrem reklamy; plánovanie a organizovanie večierkov; poradenstvo v oblasti vzdelávania; poskytovanie elektronických publikácií online (bez možnosti kopírovania); prázdninové tábory; prekladateľské služby; školenie; výcvik; vyučovanie.

**(540)**

**KONTINUITA**   
VIENNA INSURANCE GROUP

(731) KONTINUITA poisťovňa, a. s. Vienna Insurance Group, Rajska 15/A, 811 08 Bratislava, SK;

**(210) 1515-2008**

(220) 4.8.2008

**9 (511) 41**

(511) 41 - Vzdelávanie; zabezpečovanie výcvikov, kurzov a školení; športová a kultúrna činnosť; akadémie; praktické ukážky; diaľkové štúdium; digitálna tvorba obrazov na výstupných zariadeniach; elektronická edičná činnosť v malom; filmová tvorba; formátovanie textov s výnimkou na reklamné účely; fotografická reportáž; fotografovanie; fotografovanie na mikrofilm; hranie o peniaze; informácie o výchove a vzdelávaní; kluby zdravia; vydávanie kníh; knižnice; organizovanie a vedenie konferencií; organizovanie a vedenie kongresov; korešpondenčné kurzy; prevádzkovanie múzea; nahrávanie videopások; organizovanie a vedenie koncertov; organizovanie a vedenie seminárov; organizovanie a vedenie sympózií; organizovanie a vedenie kultúrnych a vzdelávacích výstav; organizovanie lotérií; organizovanie plesov; organizovanie predstavení; organizovanie športových súťaží; organizovanie súťaží krásy; organizovanie vedomostných alebo zábavných súťaží; organizovanie živých vystúpení; pedagogické informácie; písanie textov okrem reklamy; plánovanie a organizovanie večierkov; poradenstvo v oblasti vzdelávania; poskytovanie elektronických publikácií online (bez možnosti kopírovania); prázdninové tábory; prekladateľské služby; školenie; výcvik; vyučovanie.

**(540)**

**KONTINUITA**   
VIENNA INSURANCE GROUP

(591) modrá, biela, červená, čierna

(731) KONTINUITA poisťovňa, a. s. Vienna Insurance Group, Rajska 15/A, 811 08 Bratislava, SK;

**(210) 2258-2008**

(220) 12.12.2008

**9 (511) 16, 35, 41**

(511) 16 - Maľovanky; noviny; periodiká; brožúry; katalógy; tlačoviny; publikácie; príručky; prospekty; časopisy (periodiká); ročenky.

35 - Sprostredkovanie obchodu s tovarom, reklamná a propagačná činnosť, vydávanie a rozširovanie periodických a neperiodických publikácií na reklamné účely, rozširovanie reklamných alebo inzertných oznamov, vylepovanie plagátov, príprava inzertných stĺpcov, podnikateľské poradenstvo, služby organizačných a ekonomických poradcov, kancelárske práce, sekretárske práce, obchodný manažment a podnikové poradenstvo, marketingové štúdie, marketing, dražby, prieskum trhu a verejnej mienky, inzertné, reklamné a obchodné propagačné služby vrátane zaisťovania reklamných a náborových textov a ich rozširovanie, rozširovanie propagačnej tlače, poradenstvo v obchodnej činnosti; hospodárske a ekonomické predpovede; analýzy nákladov; vedenie kartoték a centrálnych kartoték.

41 - Organizovanie školení, kurzov a seminárov, kultúrnych a športových podujatí, organizovanie plesov; organizovanie súťaží krásy; zábava, pobavenie; služby v oblasti estrád; organizovanie súťaží (vedomostných alebo zábavných); rozhlasová zábava; vydávanie textov s výnimkou reklamných alebo náborových; vydávanie kníh; televízna zábava; informácie o možnostiach zábavy; organizovanie kultúrnych alebo vzdelávacích výstav; organizovanie živých vystúpení; živé predstavenie; organizovanie a vedenie seminárov.

**(540) menu.menu**

(731) WINTER média, a. s., Krajinská 3, 921 01 Piešťany, SK;

**(210) 5761-2008**

(220) 16.6.2008

**9 (511) 22, 24**

(511) 22 - Textilné hmoty vláknité, surové; textilné vlákna; umelohmotné vlákna na textilné účely.

24 - Tkaniny, látky na textilné použitie; textilie; džerzej (pletieniny); plastické materiály (náhradky tkanín); pletieniny.

**(540) MOIRA**

(731) Vlček Mario, Seidlova 472, 140 00 Praha, CZ;

(740) Kastler Anton, Bratislava, SK;

**(210) 609-2009**

(220) 20.4.2009

**9 (511) 16, 28**

(511) 16 - Kalendáre; albumy; atlasy; blahoprajné pohľadnice; brožované knihy; brožúry; fotografie; kancelárske potreby s výnimkou nábytku; katalógy; knihy; knižné záložky; mapy; noviny; obaly na doklady; papiernický tovar; periodiká; plagáty; pohľadnice; poznámkové zošity; diáre; príručky; publikácie; puzdrá na písacie potreby; ročenky; skicáre; tlačené časové plány a harmonogramy; tlačoviny; puzdrá na vizitky, adresáre.

28 - Hry a hračky, ozdoby a darčkové predmety patriace do tejto triedy.

**(540)**

**ProPresent**

(731) CREDAT INDUSTRIES, a. s., V. Palkovicha 19, 946 03 Kolárovo, SK;

(740) Beleščák Ladislav, Ing., Piešťany, SK;

**(210) 610-2009**

(220) 20.4.2009

**9 (511) 16, 28**

(511) 16 - Kalendáre; albumy; atlasy; blahoprajné pohľadnice; brožované knihy; brožúry; fotografie; kancelárske potreby s výnimkou nábytku; katalógy; knihy; knižné záložky; mapy; noviny; obaly na doklady; papiernický tovar; periodiká; plagáty; pohľadnice; poznámkové zošity; diáre; príručky; publikácie; puzdrá na písacie potreby; ročenky; skicáre; tlačené časové plány a harmonogramy; tlačoviny; puzdrá na vizitky, adresáre.

28 - Hry a hračky, ozdoby a darčkové predmety patriace do tejto triedy.

**(540)**

**ProBook**

(731) CREDAT INDUSTRIES, a. s., V. Palkovicha 19, 946 03 Kolárovo, SK;

(740) Beleščák Ladislav, Ing., Piešťany, SK;

**(210) 671-2009**

(220) 30.4.2009

**9 (511) 6, 16, 19, 25, 35, 38, 39**

(511) 6 - Alobal (hliníková fólia); alpaka; argentan, pakfón; armatúry, kovové fittingy na potrubia na stlačený vzduch; kovové baliace fólie; bazény (kovové konštrukcie); berylium (glucínium); kovové bezpečnostné reťaze; bezpečnostné schránky; kovové bicyklové zariadenia na parkovanie; biele kovy; kovové uväzovacie bóje; bóje, kovové majáky s výnimkou svetelných; bramy; kovové brány; kovové bridlicové príchytky; bronz; bronz na náhrobky; umelecké diela z bronzu; kovové telefónne búdky; vystužovacie kovové materiály na stavbu budov; busty z obyčajných kovov; kovové čapy; mastiace čapy; kovové čeluste zveráka; cermet (kovovo-keramický materiál); kovové cestné zvodidlá; kovové chrániče na stromy; chróm; chromit; chrómové rudy; cín; cínové platne, plechy; písmená a číslovky z obyčajných kovov; kovové debnenie; denverské kliešte (blokovanie pri nesprávnom parkovaní áut); kovové stavebné dielce; kovové klietky pre divú zver; kovová dlažba; kovová dlaždicová podlaha; kovové dlažky; plávajúce kovové doky na uväzovanie lodí; kovové domové čísla (nesvietiace); domové zvončeky s výnimkou elektrických; kovové dopravné palety; kovové náhrobné dosky; drôt; anténový drôt; drôtené pletivo; jemné drôtené pletivo; drôty z obyčajných kovov; drôty zo zliatin obyčajných kovov (okrem poistkových drôtov); kovové držadlá, rukoväte, kľučky; kovové dvere; kovové dverové obloženie; kovové dverové prahy; dverové pružiny s výnimkou elektrických; kovové dverové rámy; kovové zárubne; dverové zástrčky; kovové dýzy; elektródy na spájkovanie a zváranie; ferotitán; figuríny (sošky) z obyčajných kovov; fľaše na stlačený plyn a skvapalnený vzduch; kovové uzávery na fľaše; kovové formy na ľad; galenit; germánium; glucínium; oceľové gule; kovové háčiky na šaty; kovové vešiakové háčiky; háčiky (železiarsky tovar); hafnium; hliník; hliníková fólia; hliníkový drôt; kovová sieťka proti hmyzu; horčičk; kovové hrobky; hrotnice; kovové identifikačné náramky na použitie v nemocniciach; indium; ingoty z obyčajných kovov; kovové inzertné stĺpy; kovové kabíny na striekanie farieb; kovové kabíny na prezliekanie; kovové spojky a príchytky na káble a rúrky; káble na visuté lanovky; kade, kovové nádrže; kadmium; kladky na posuvné okná; kovové kladky (nie ako časť stroja); kovové klapky drenážnych rúrok; klapky, kovové ventily drenážnych rúrok; klapky, kovové ventily vodovodov; kovové vzduchovody na ventilačné a klimatizačné zariadenia; klince; klopadlá, klopadlá na dvere; kľúče; krúžky z obyčajných kovov na kľúče; kovové kľučky dverí; kovové konštrukcie klzísk; kobalt (surovina); kovové kohútiky na sudy; kokily (lejárstvo); kovo-

vé koľajnice; koľajnicové spojky; kovové kolená ako ohyby potrubia; kovové kolená na potrubie; kovové kolieska na nábytok; kovové koľíky; stenové kovové koľíky (príchytky); kovové komínové nadstavce; komínové kovové rúry; komíny; kovové dymovody; kovové koncové svorky na laná; kovové kontajnery; kovové konzervy; konzoly; kovové podpery pre stavebníctvo; kovové koše; kovové kostry budov; kovové kostry stavieb; kotevné dosky; kovové prístaviská na kotvenie lodí; kotvy; kovania na dvere; kovania na okná; stavebné kovania; kovové kovanie na kľúčky; kovanie na nábytok; kovanie na truhly; kovové kovanie na vychádzkové palice; kovové obruče, spojky; kovové vlákna na použitie v poľnohospodárstve; obyčajné kovy (surové alebo ako polotovary); kovy v prášku; kovové krídlové okná; kovové kruhové zvierky na rúry; krúžky na kľúče z obyčajných kovov; kovové krúžky; kovové kufre, truhlice; kovové lamely, vložky, tenké doštičky; kovové laná s výnimkou elektrických; kovové lávky; kovové lejárské formy; kovové lešenia; liatina netepaná alebo čiastočne tepaná; limonit; kovové lišty, laty; ložiskový kov; maltovnice (kovové vane na miešanie malty); mangán; kovové popruhy na manipulovanie s nákladom; kovové konštrukcie markíz; tlakové masticke; kovové matice; meď surová alebo ako polotovar; medené krúžky; neizolovaný medený drôt; kovové meracie tyčky na meranie hladiny oleja (pre železničné vozne); kovové rúčky na metly; kovové míľniky s výnimkou svetelných a mechanických; molybdén; molybdenit; surová mosadz alebo ako polotovar; kovové mriežky ako ochrana pred kachľami alebo kozubom; kovové nádoby na potraviny; kovové nádoby na skladovanie a prepravu; kovové nádoby na skladovanie kyselín; kovové nádoby na stlačený plyn alebo skvapalnený vzduch; kovové nádoby (plechovky); kovové nádrže; kovové nádrže na tekuté palivá; kovové náhrobky; kovové popruhy na manipuláciu s nákladom; kovové slučky na manipulovanie s nákladom; nákovy; prenosné nákovy; nákovy, rohatinky; napínače; napínače na kovové drôty; napínače na kovové pásy; napínače na kovové remene; kovové debny na náradie; kovové nárazníky; nástupištia, kovové prefabrikáty; kovové násypníky nie mechanické; kovové navijaky na navíjanie hadíc s výnimkou mechanických; nikel; niób; kovové nity; nízkouhlíková oceľ; kovové nosníky, obalové nádoby z kovu; obaly z cínového plechu; plechové obaly; kovové objímky na potrubie; kovové objímky; kovové rúrové objímky; objímky, prstence; kovové obklady stien a priečok (na stavby); kovové stavebné obklady; obloženia stavieb alebo nábytku z niklovej mosadze; kovové obloženie stavieb; kovové lamelové obloženie; kovové obruče na sudy; obyčajné kovy surové alebo ako polotovary; nespracovaná oceľ alebo ako polotovar; zliatiny ocele; oceľoliatina; oceľ na odliatky; oceľové kuríny (klietky) kovové; oceľové laná; oceľové pásy; oceľové rúrky; oceľové rúry; oceľové stavebné konštrukcie; oceľové stožiare; oceľový drôt; kovové ohrady hrobiek; kovové okenice; kovové okenné rámy; okenné žabice; okenné západky; kovanie okien; kovové okná; kovové okolesníky; olovo ako surovina alebo polotovar; ostnatý drôt; ostrohy; otvá-

rače dverí s výnimkou elektrických; pakfón; kovové palety na manipuláciu s tovarom; kovové manipulačné palety; kovové nakladacie palety; kovové prepravné palety; kovové palisády; kovové pamätné tabule; pancierové platne; pancierové plechy; kovové stavebné panely; pánty, závesy; kovové pánty, závesy; pasce na divý zver; pášiková oceľ; kovové pásy na viazanie alebo balenie; kovové pásy na zväzovanie; pásová oceľ; pásy ocele; pásy železa; kovové pásy na manipuláciu s nákladmi; kovové pažnice, štetovnice; kovové piliny; kovové pilóty; písmeňá a číslice z obyčajných kovov s výnimkou písmen a číslic ako tlačových znakov; kovové platničky, podložky; plech; plechovky; konzervové plechovky; kovové pletivo; plomby (kovové pečate); kovové ploty; kince na podkovy; kovové podložky, lamely, tenké doštičky; kovové podložky, platničky; kovové podpery; kovové železničné podvaly; bezpečnostné pokladničky; kovové pokladničky; kovové poklapy; bronzové náhrobné pomníky; kovové pomníky; kovové náhrobné pomníky; kovové kovanie na posteľe; kovové posteľové kolieska; kovové poštové schránky; postriebrené cínové zlúčeniny; kovové potrubia; kovové potrubia na vetranie a klimatizáciu; kovové potrubia ústredného kúrenia; kovové kusy na potrubia; kovové vystužovacie materiály na potrubia; kovové prívodné potrubie; kovové materiály na pozemné lanové dráhy; kovové poznávacie značky; kovové poznávacie (registračné) značky; prakky z obyčajných kovov (železiarsky tovar); kovy v práškoch; predvalcované bloky; vývalky (výrobky metalurgie); kovové prefabrikáty; kovové preklady; kovové príchytky; kovové prípojky a odbočky na potrubia; príručné kovové pokladnice; kovové príslušenstvo postelí; prístavacie schodíky kovové pohyblivé pre cestujúcich; kovové prístavné hrádze na kotvenie lodí; pružinové zámky; pružiny (železiarsky tovar); reťaze pre psy; putá; pyroforické kovy; kovanie na rakvy; kovové rámy stavieb; kovové skleníkové rámy; kovové rebríky; kovové registračné značky (poznávacie značky); kovové reklamné stĺpy; kovové vystužovacie materiály na remeňové spony; reťaze pre rožný statok; kovové reťaze; kovové rímasy; kovové ozdobné lišty; rohatiny (nákovy); oceľové rolety; kovové obloženie ropných vrtov; kovové rošty; kovové rúčky a rukoväte na náradie; kovové rúčky na kosy; kovové rudy; kovové rukoväte nožov; kovové krúžky na rukoväte; kovové rúrkové komínové nadstavce; kovové rúrky; kovové rúry; kovové rúry na zariadenia ústredného kúrenia; kovové príchytky na rúry; kovové schodíky; kovové schodiská; kovové schodnice ako časti schodísk; kovové stupne schodov; kovové signalizačné panely s výnimkou svetelných a mechanických; kovové silá; kovové prenosné skleníky; skoby do ľadu (na lezenie); kovové skoby; kovové skoby (horolezecký výstroj); skoby (kramle) kovové; skoby, kramle, mačky (na lezenie v ľade); škrobáky na obuv; kovové škridly; kovové skrinky na mäso; kovové skrinky na náradie; kovové skrinky, debny; kovové škatule; kovové skrutky; kovové skrutky s maticou; kovové slučkové závesy; lanové alebo reťazové na manipuláciu s nákladmi; sochy z obyčajných kovov; sošky (figuríny) z obyčajných kovov; spájkovací kovový drôt;



strieborné mäkké spájky; zlaté mäkké spájky; kovové spojky na neelektrické káble; rúrkové spojky (kovové); kovové spojky na káble a laná s výnimkou elektrických; spojovacie plechy; kovové objímky na spojovacie rúry; kovové spojovacie skrutky na káble; kovové spriahadlá na reťaze; stanioľ; kovové stanové kolíky; kovové prenosné stavby; kovové stavebné konštrukcie; žiaruvzdorné kovové stavebné materiály; kovový stavebný materiál; kovové stavidlá nie ako časti strojov; kovové stély; kovové identifikačné štítky; kovové vývesné štíty; kovové stĺpy; kovové stĺpy elektrického vedenia; kovové stĺpy pre stavebníctvo; kovové telegrafné stĺpy; kovové stojany na sudy; kovové stojky; kovové zámočnícke stoly; kovové stožiare; kovové stožiare elektrického vedenia; kovové strechy; kovové strešné krytiny; kovové strešné uholníky; strieborná spájka; kovové remeňové spony na stroje; stropy, kovové stropné dosky; stupne schodov (kovové); kovové sudy; kovové obruče na sudy; kovové svorky na káble a rúry; kovové svorky na laná; kovové svorky na manipulovanie s nákladom; svorník s okom; svorníky; tantal (kov); titán; titánové železo; kovové tlakové potrubie; točne; tombak; kovové trámy; kovové železničné traverzy; kovové tubingové výstuže; turnikety s výnimkou automatických; kovové tyčinky na tvrdé spájkovanie; kovové tyče; uholníky; umelecké diela z obyčajných kovov; kovové držiaky na uteráky; uzávery na kufre, debny a kazety; kovové uzávery na okná; kovové uzávery na posuvné okná; kovové uzávery; kovové uzávery na tašky; kovové fľaškové uzávery; kovové úžľabia; vanádium; vaničky pre vtáky (kovové konštrukcie); kovové rúry na ventilačné a klimatizačné zariadenia; kovové ventily nie ako časti strojov; ventily; kovové klapky vodovodné; kovové veterníky; kovové strešné veterníky; kovové veže na skoky do vody; kovové viazače snopov; visacie zámky; káble visutej lanovky; kovové uväzovacie vlákna; kovové vodiace lišty; kovové vodovodné potrubia; volfrám; volfrámové železo; kovové voliéry; kovové vonkajšie plášte budov; kovové vonkajšie rolety a žalúzie; kovové vrchnáky na nádoby; kovové zariadenia poháňané vetrom na odplašenie vtákov; kovové hroty na vychádzkové palice; železničné výhybky; kovové výplne dverí; vypúšťacie rúry; odvodňovacie rúry; kovové drenážne rúry; kovové výstuže ropných veží; kovové vystužovacie materiály do betónu; kovové vystužovacie materiály do potrubí; kovové vystužovacie materiály na remene; kovové vystužovacie materiály pre stavebníctvo; kovové žabice na dvere; kovové žalúzie; kovové zámky na vozidlá; kovové zámky s výnimkou elektrických; západky; kovové západky na okná; kovové západky na bránky; kovové zarážky dverí; potrubia a rúry na zariadenia ústredného kúrenia; kovové zárubne; kovové zásteny pri peciach; zástrčky (spojovacie kontakty); kovové zátky; kovové zátky na sudy; neelektrické zatvárače dverí; závesné háky na kotly; závitové krúžky; závlačky; kovové závary; drobný železiarsky tovar; železná ruda; napínače na železné pásy; kovový materiál na železnice; železo (ako surovina alebo polotovar); zinok; zirkónium; kovové žľaby; zlaté

spájky; zliatiny na tvrdé spájky; zliatiny obyčajných kovov; kovové značky s výnimkou svetelných a mechanických; kovové značky na vozidlá; zväracie a spájkovacie elektródy; kovové dróty a tyče na zváranie; pasce na zver; zvončeky pre zvieratá; zvončeky; zvony.

16 - Adresné štítky do adresovacích strojov; strojčeky na tlačenie adres; akvarely; albumy; architektonické modely; aritmetické tabuľky; atlasy; atramentová tyčinka; atrament, tuš; baliace materiály na báze škrobu; baliaci papier; sponky na bankovky; blahoprajné pohľadnice; rozmnožovacie blany; bridlice (na kreslenie); bridlicové tabuľky; brožované knihy, brožúry; bublinové obaly z plastických materiálov (na balenie); poklopy na bytové akvária; bytové terária (vivária); časopisy (periodiká); fólie z regenerovanej celulózy na balenie; ceruzky; vytlačené cestovné poriadky; chromolitografy (polygrafia); cievky s farbami páskami (kancelárska potreba); cifry (znaky); cigarové pásy; čínsky tuš; dátumové pečiatky; kancelárska pomôcka na dávkovanie lepiacej pásky; jednorazové detské plienkové nohavičky z papiera alebo buničiny; dierkovacie karty do žakárových strojov; dierovačky; drevitý papier; držiaky na kriedu; držiaky na písacie potreby; papier do elektrokardiogramov; ručné prístroje na etiketovanie; etikety s výnimkou textilných; škatule s farbami (školské pomôcky); farebné pásy; figuríny z papierovej drviny; filtračný materiál (papier); papierové filtre na kávu; umelohmotné fólie na balenie; umelohmotné priľnavé naťahovacie fólie na paletizáciu; formuláre; fotografie; zariadenia na fotomontáže; frankovacie stroje; galvanotypy (polygrafia); zemské glóbusy; glutín (kancelárske lepidlo alebo lepidlo pre domácnosť); grafické znaky; grafické zobrazenia; grafiky; papierové gule; guľôčky do guľôčkových pier; gumené pásy na kancelárske účely; gumičky (kancelárska potreba); gumové plátno (papiernictvo); gummy na gumovanie; gummy (lepidlá) na kancelárske účely alebo pre domácnosť; hárky papiera; hektografy; histologické rezy ako učebné pomôcky; hlinené formy na modelovanie pre umelcov; hroty pier; hroty pier zo zlata; kalamáre; kalamár, nádobka na atrament; kalendáre; litografický kameň; kancelárske dierkovače; kancelárske potreby s výnimkou nábytku; kancelárske svorky; predmety z kartónu; kartón, lepenka; kartotékové lístky; katalógy; papierové kávové filtre; knihárske kostice; knihárske nite; knihárske plátno; knihárske súkno; knihársky materiál; knihy; knižné záložky; knižné zarážky; komiksy; kopírovacie ihly na rysovanie alebo kreslenie; kopírovacie zariadenia; navaňovacie hárky na kopírovacie zariadenia; korekčný atrament; tekuté korektory (kancelárske potreby); papierové kornuty; kovové príchytky na kartotéčné lístky; krajčírka krieda; neelektrická tlačiareň kreditných kariet; kresliaci uhoľ; krieda na písanie; krieda na značenie; litografická krieda; krividlá; kružidlá; ozdobné kvetináče z papiera; lamínovačky, plastové obalovače dokumentov (kancelárska potreba); knihárske látky; lepenka, kartón; lepenkové alebo papierové obaly na fľaše; lepenkové alebo papierové škatule; lepenkové platne (papiernický tovar); kancelárska pomôcka na le-

penie lepiacej pásky; lepiace pásky na kancelárske účely a použitie v domácnosti; lepidlá kancelárske alebo pre domácnosť; leptaný štočok; lístky; listový papier; litografické dosky; litografie; architektonické makety; maliarske plátna; maliarske štetce; maliarske stojany; mapy; geografické mapy; materiály na pečatenie; vrecká na varenie do mikrovlnných rúr; mištičky na vodové farby; modelovací íl; modelovacie materiály; modelovacie pasty; modelovacie vosky s výnimkou dentálnych; mramorovacie hrebene (potreby pre umelcov); nálepky na kancelárske použitie alebo pre domácnosť; nálepky, lepiace štítky; náprstky na ochranu pred zranením; násadky na perá; násady na ceruzky; navaľovacie platne do kopírovacích strojov; navaľovacie platne do kopírovacích zariadení; navlhčovacie hubky, navlhčovadlá (kancelárske pomôcky); noviny; nože na papier (kancelárske pomôcky); obáľkovacie stroje do kancelárií; obálky (papiernický tovar); obaly na doklady; papierové obaly na mliečne výrobky; papierové obaly na spisy; obaly (papiernický tovar); obežníky; obrazy; zarámované aj nezarámované obrazy (maľby); papierové obrúsky; papierové obrúsky na odstraňovanie mejkapu; obrúsky (papierové prestieranie); papierové obrusy; oblačky; oceľové pierka; oceľové písmeňá; olejotlače; operadlá na ruky pre maliarov; orezávacie strojčeky na ceruzky (elektrické aj neelektrické); otvárače na listy (kancelárske pomôcky); oznámenia (papiernický tovar); paginovačky; palety pre maliarov; pantografy (rysovacie pomôcky); papier do kopírovacích strojov; papier do registračných strojov; papier do skríň (parfumovaný alebo neparfumovaný); papier Xuan (na čínsku kaligrafiu a čínske maľby); papiernický tovar; papierová kaša (drvína); papierové obrúsky na odstraňovanie šminiek; papierové pásky; papierové pásky a karty na zaznamenávanie počítačových programov; papierové podložky pod poháre; papierové spiniky; papier; parafínový papier; paragóny; pásky do písacích strojov; pásky do tlačiarní k počítačom; pastelky; pasy; puzdrá na pastelky; pauzovací papier; pečate; pečatné vosky; pečiatkovacie podušky; pečiatky; pečiatky s adresami; perá na tabule nie elektrické; perá (kancelárske potreby); peračníky; puzdrá na perá; pergamenový papier; periodiká; pijaky; pijavý papier; hroty na písacie perá zo zlata; písacie potreby; písacie stroje (elektrické aj neelektrické); písmeňá; plagáty; planogramy; plány; plastické hmoty na modelovanie; plátna na knihárske účely; gumené plátno (papiernictvo); plniace perá; počítacie tabuľky; papierové pásky a štítky na zaznamenávanie počítačových programov; pásky do počítačových tlačiarní; papierové podbradníky; podložky na písanie; papierové podložky na stôl (anglické prestieranie); podložky pod pivové poháre; písacie podložky; podnosy na listy; podnosy na rozdeľovanie a počítanie mincí; podušky na pečiatkovanie; pohľadnice; polygrafické písmo; pomôcky na vymazávanie; portréty; poštové hracie pohľadnice; poštové známky; písacie potreby (súpravy na písanie); poznámkové zošity; rysovacie pravítka; pravítka (uholníky, príložníky); pretlače; priesvitky (papiernický tovar); priesvitný papier (pauzovací); papierové prikrývky na stôl; príložníky;

rysovacie príložníky; pripínáčky; príručky; prospekty; publikácie; pútače z papiera alebo lepenky; puzdrá na pasy; puzdrá na pečiatky; puzdrá na písacie potreby; puzdrá na šablóny a formy; puzdrá na šekové knižky; papier do rádiogramov; zariadenia na rámovanie fotografií; razúrovacie (vymazávacie) papieriky (kancelárska pomôcka); reklamné tabule z papiera; kartónu alebo lepenky; grafické reprodukcie; rezačky na papier; ročenky; rozmnožovacie zariadenia a stroje; papierové uteráky; ružence; rydlá (rycie ihly); rysovacie dosky; rysovacie perá; rysovacie pomôcky; rysovacie potreby; rysovacie súpravy; rytecké dosky; rytiny; šablóny; gumovacie šablóny; šablóny, plné patróny; sádzacie rámy (polygrafia); sádzadlá (polygrafia); sadzobnice (polygrafia); samolepky pre domácnosť a na kancelárske účely; papierové servítky; škatule na klobúky z lepenky; skicáre; školská tabuľa; školské potreby (papier, písacie potreby); škrabky na kancelárske účely; skrinky na kancelárske potreby; škrobové lepidlá pre domácnosť a na kancelárske účely; spevníky; spiniky na papier; kancelárske spiniky; spisové obaly (zaradovače); perové spony; steatit (krajčírska krieda); štetce; štítky (papierové nálepky); štočky s adresami; stojany na fotografie; stojany na pečiatky; stojany na perá a ceruzky; stolové prestieranie z papiera; strieborný papier; knihárske stroje a prístroje (kancelárske); stroje na lepenie obálok; strúhadlá na ceruzky (orezávadlá) (elektrické aj neelektrické); svietivý papier; tabule na zapichovanie oznamov; papierové alebo kartónové tabuľky; tlač (rytina); tlačené časové plány a harmonogramy; tlačiace pásy s výnimkou textilných; tlačiarský lis; prenosné tlačiarničky (kancelárska pomôcka); tlačivá; tlačové písmo; tlačové reglety; tlačové znaky; tlačoviny; toaletný papier; trhacie kalendáre; tuby z kartónu; tuhy do ceruziek (verzátiliek); účtovné knihy; úderníky písacích strojov; uhľový, kopírovací papier; rysovacie uholníky; umelecké litografie; umeľohmotné fólie naťahovacie na paletizáciu; papierové utierky na tvár; papierové utierky; útržkové bloky; valce do písacích strojov; maliarske valčeky; maliarske valčeky pre domácnosť; väzby na knihy; verzátilky; vinetovacie strojčeky; viskózne fólie na obalovanie; papierové vľajky; vodové farby; vrecká do mikrovlnných rúr; vrecká na odpadky z papiera alebo plastických materiálov; vrecká na odpadky z papiera alebo plastických materiálov na balenie; papierové vreckovky; výšivkové vzory; vyučovacie pomôcky s výnimkou prístrojov a zariadení; vyzina (želatína) na kancelárske účely a pre domácnosť; vzory na kopírovanie; vzory na šitie; vzory na výrobu odevov; dierovacie karty do žakarovacích krosien; záložky do kníh; stužky do kníh; zaradovače (kancelárske obaly); zaradovače, šanóny (na voľné listy); papierové zástavy; zemepisné mapy; zinkografické štočky; zošity; zošivačky (kancelárske pomôcky); zotierače tabuľ (špongie); zoznamy.

19 - Štrk do akvárií; akváriá (konštrukcie); alabaster; alabastrové sklo; altánky; asfalt; asfaltové dlažby; asfaltové (bitúmenové) potery; povlaky; pokrvy na strechy; asfaltové (bitúmenové) výrobky pre stavebníctvo; azbestocement; azbestová

malta; baraky; budy; bazény (nekovové konštrukcie); betón; dielce, výrobky, prefabrikáty z betónu; betónové podpery; stĺpy; nekovové parkovacie zariadenia na bicykle; bitúmen, asfalt, živice; bóje, nekovové majáky s výnimkou svetelných; brány s výnimkou kovových; bridlica; bridlica ako strešná krytina; bridlice; bridlicová múčka; telefónne budy s výnimkou kovových; busty z kameňa; betónu alebo mramoru; ohňovzdorné cementové omietky; cementové platne; cement; spojovacie materiály na cestné opravy; materiály na cestné pokryvy; cestné značky (pásky a platne zo syntetických materiálov); cestné zvodidlá s výnimkou kovových; materiály na stavbu a pokryv ciest; debnenie s výnimkou kovového (stavebníctvo); decht; pokrývačská dechtová lepenka; osvetľovacia dlažba; svetelná dlažba; svietiacia dlažba; dlažby s výnimkou kovových; dlaždice s výnimkou kovových; dlaždice, obkladačky stavebné (nekovové); dlaždicové podlahy s výnimkou kovových; parketová dlážka; dlážky s výnimkou kovových; dosky; náhrobné dosky s výnimkou kovových; dosky (stavebné drevo); dosky, latky; drenážne rúry s výnimkou kovových; drevené dlážky; drevené dyhy; drevené obloženia; drevo ako polotovar; drevo na výrobu sudov; opracované drevo; opracované stolárske drevo; pílené drevo; spracované drevo; stavebné drevo; dvere s výnimkou kovových; dverové prahy s výnimkou kovových; dyhové drevo; esovky (krytina); figuríny z kameňa, betónu alebo z mramoru; geotextílie; granit; sklené granuly na značkovanie ciest; hlina na tehly; hlina; sieťka proti hmyzu (nekovová); hranoľy; hrnčiarska hlina (surovina); hrobky s výnimkou kovových; hrubý štrk (stavebný materiál); inzertné stĺpy s výnimkou kovových; kabíny na striekanie farieb s výnimkou kovových; kameň; náhrobný kameň; kameň žiaruvzdorný; kamenárske výrobky; kameninové rúry; kameniny pre stavebníctvo; kesóny na konštrukčné práce pod vodou; klapky, ventily drenážnych rúrok (s výnimkou kovových a plastových); vinylové koľajnice (ako konštrukčný materiál); komínové nadstavce s výnimkou kovových; komínové plášte; nekovové komínové rúry; komíny; dymovody s výnimkou kovových; stavebné konštrukcie s výnimkou kovových; konštrukčné materiály s výnimkou kovových; lisovaný korok; prístavné hrádze na kotvenie lodí s výnimkou kovových; kremeň; kremenný piesok; krídlové okná s výnimkou kovových; surová krieda; krištál; strešné krokvy; nekovové kurníky; lávky s výnimkou kovových; lejárské formy s výnimkou kovových; asfaltová bitúmenová lepenka; lepenka na stavebné účely; stavebná lepenka; lepenkové platne pre stavebníctvo; lešenia s výnimkou kovových; lišty s výnimkou kovových; makadam; stavebná malta; nekovové mílniky s výnimkou svetelných a mechanických; mozaiky (stavebníctvo); mramor; mriežky s výnimkou kovových; spojivá do muriva; náhrobky s výnimkou kovových; náhrobné kamene; náročia stiech; nástupištia; nekovové prefabrikáty; nekovové strechy obsahujúce solárne články; netrieštivé sklo; nistejové sklo (stavebný materiál); nosníky s výnimkou kovových; obkladový materiál na budovy s výnimkou kovového; obklady stien a priečok s výnimkou

kovových; nekovové obklady (stavebné konštrukcie); obloženia s výnimkou kovového (stavebné konštrukcie); drevené obloženie; lamelové obloženie s výnimkou kovového; obruby na náhrobky s výnimkou kovových; odbočky, prípojky potrubia s výnimkou kovových; odkvapové rúry s výnimkou kovových; odpaľovacie rampy s výnimkou kovových; ohrady hrobiek alebo hrobov s výnimkou kovových; okenice s výnimkou kovových; okenné rámy s výnimkou kovových; okenné sklo s výnimkou okenného skla na okná automobilov; okná s výnimkou kovových; olivín pre stavebníctvo; omietky pre stavebníctvo; omietky (stavebný materiál); palisády s výnimkou kovových; pamätne tabule s výnimkou kovových; nekovové stavebné panely; stavebný papier; parketové výlisky; parkety (parketové podlahy); pažnice, štetovnice s výnimkou kovových; cement do pece; piesok do akvárií; piesok s výnimkou lejárského; striebrosný piesok; pletivo s výnimkou kovového; ploty s výnimkou kovových; plstený materiál na budovy; podpery s výnimkou kovových; podvaly s výnimkou kovových; železničné podvaly s výnimkou kovových; poklapy s výnimkou kovových; pomníky s výnimkou kovových; murované poštové schránky; potery s výnimkou kovových; nekovové potrubia na vzduchotechniku a klimatizáciu; nekovové prírodné potrubie; prasačníky; preglejka; preklady s výnimkou kovových; prenosné kabíny na prezliekanie s výnimkou kovových; priečky s výnimkou kovových; plávajúce prístavné hrádze na uväzovanie lodí s výnimkou kovových; rámové konštrukcie s výnimkou kovových; rámy okenné s výnimkou kovových; rámy skleníkové s výnimkou kovových; rámy, mriežky s výnimkou kovových; reklamné stĺpy s výnimkou kovových; rímasy s výnimkou kovových; ozdobné lišty s výnimkou kovových; rolety (vonkajšie) okrem kovových a textilných; rúrkové komínové nadstavce s výnimkou kovových; nekovové drenážne rúry; nekovové odkvapové rúry; nekovové vodovodné rúry; neohybné nekovové rúry (pre stavebníctvo); sadra; samostatné komíny (továrnske) s výnimkou kovových; šamot; schodiská s výnimkou kovových; schodnice ako časti schodísk s výnimkou kovových; nekovové signačné panely s výnimkou svetelných a mechanických; silá s výnimkou kovových; šindle; skladacie dvere s výnimkou kovových; prenosné skleníky s výnimkou kovových; izolačné stavebné sklo; stavebné sklo; škridly s výnimkou kovových; vápnitý slieň; slinkový odpad; slinok; smola; sochy z kameňa, betónu a mramoru; sošky z kameňa, betónu alebo mramoru; spojovacie materiály na opravu ciest; stajne; stavby prenosné s výnimkou kovových; žiaruvzdorné nekovové stavebné materiály; stavebné panely s výnimkou kovových; stavebný kameň; stavebný materiál s výnimkou kovového; stély s výnimkou kovových; stĺpikovitá zábradlie; stĺpy s výnimkou kovových na elektrické vedenie; nekovové stĺpy; stojky s výnimkou kovových; stožiare elektrického vedenia s výnimkou kovových; stožiare s výnimkou kovových; strechy s výnimkou kovových; strešné krytiny s výnimkou kovových; strešné uholníky s výnimkou kovových; štrk; stropy, stropné dosky s výnimkou kovových; stupne scho-

dov s výnimkou kovových; tabuľové sklo pre stavebníctvo; tabuľové sklo (stavebný materiál); tehly; telegrafné stĺpy s výnimkou kovových; terakota; nekovové tlakové potrubie; trámy s výnimkou kovových; železničné traverzy s výnimkou kovových; trhové stánky; troska (stavebný materiál); trosková tehla; trstina na stavebné účely; tuf; tvárne drevo; tyče, žrde, bidlá; uholníky s výnimkou kovových; uholný decht; umelé klzišská (konštrukcie s výnimkou kovových); umelecké diela z kameňa, betónu a mramoru; umelý kameň; úžľabia stavieb s výnimkou kovových; murárske vane a nádrže; vaničky pre vtáky (nekovové konštrukcie); vápenec; vápno; ventily; klapky drenážnych rúrok (s výnimkou kovových a plastových); verandy (nekovové konštrukcie); veže na skoky do vody s výnimkou kovových; vitráže; vitrážové okná; vodovodné potrubia s výnimkou kovových; vodovodné ventily s výnimkou kovových a plastových; voliéry s výnimkou kovových; vonkajšie plášte budov s výnimkou kovových; aglomerovaná vylisovaná cukrová trstina ako stavebný materiál; výplne dverí s výnimkou kovových; cement do vysokých pecí; nekovové vystužovacie materiály pre stavebníctvo; xyrolit; záhradnícke rámy s výnimkou kovových; žalúzie s výnimkou kovových; zárubne s výnimkou kovových; žľaby s výnimkou kovových; nekovové značky s výnimkou svetelných a mechanických.

25 - Baretky; spodná bielizeň; boa (kožušinová ozdoba alebo ozdoba z peria na ovinutie okolo krku); body (spodná bielizeň); bundy; členky (oblečenie); chrániče uší (proti chladu ako pokrývka hlavy); čiapky; sprchovacie čiapky; priliehavé) čiapky; cyklistické oblečenie; cylindre; detská výbavička (oblečenie); detské nohavičky; textilné detské plienky; dreváky; espadrily (letná obuv s plátenným zvrškom a podošvou z prírodného materiálu); futbalová obuv; štople na futbalovú obuv; futbalové topánky (kopačky); gabardénové plášte; galoše; gamaše; vysoké gamaše; goliere (oblečenie); gymnastické cvičky; gymnastické (telocvičné) dresy; kabáty; kapucne; klobúkové kostry; klobúky; papierové klobúky (oblečenie); kolíky na futbalovú obuv; kombiné; kombinézy na vodné lyžovanie; kombinézy (oblečenie); konfekcia (odevy); korzety (spodná bielizeň); košeľe; košeľové sedlá; kostýmy, obleky; kovanie na obuv; kovové časti na obuv; kožuštinové kabáty; kožuštinové štóly; kožušiny (oblečenie); krátke kabátiky; krátke kabáty s kapučňou (teplé); krátke, jazdecké alebo spodné nohavice; kravaty; kúpacie čiapky; kúpacie plášte; obuv na kúpanie; šľapky na kúpanie; livreje; lyžiarske topánky; manipuly; mantila; manžety (časti odevov); maškarné kostýmy; masky na spanie; mitra (klobúk); oblečenie pre motoristov; nánožníky nie elektricky vyhrievané; náprsenky; nepremokavý odev; nohavice; oblečenie z imitácie kože; oblečenie z kože; oblečenie; lyžiarska obuv; podpätky na obuv; prešívacie remienky na obuv (na spájanie zvrškov a podošiev šitej obuvi); protišmykové pomôcky na obuv; špičky na obuv; obuv; vysoká obuv; odevy; opasky; opasky na doklady a peniaze (súčasť oblečenia); palčiaky; pančuchy; pančuchy absorbujúce pot; päty na pančuchy; pančuškové nohavice; pánske podväzky; pánske

spodky; oblečenie z papiera; papuče; peleríny; plavky; pánske plavky; dámske plavky; plážová obuv; plážové oblečenie; pletené svetre; pleteniny (oblečenie); pletiarisky tovar; detské textilné plienky; podbradníky nie z papiera; podošvy na obuv; podpätky; podpinky; podprsenky; podšívky (časti odevov); podväzky; podväzky na pančuchy; podväzky na ponožky; pokrývky hlavy; ponožky; potné vložky; pracovné plášte; pulóvre; pyžamá; ramienka na dámskej bielizni; rámy na obuv; topánkové rámy; rúcha, ornáty; rukavice; rukávniky; vesty pre rybárov; saká, bundy; šály; šály uviazané pod krkom; sandále; sárí; sáry či žiemi; šatky, šály; závoje; šaty; sedlo košeľe, blúzky alebo dámskych šiat; šerpy; šilty na pokrývku hlavy; čiapkové šilty; snímateľné goliere; šnurovacie topánky; šnurovačky; spodná bielizeň pohlcujúca pot; spodná bielizeň zabraňujúca poteniu; spodničky; športová obuv; športové tričká, dresy; sukne; svetre; tielka, tričká; vesty; tógy; topánky na šport; celé topánky; zvršky topánok; topánky; tričká; turbany; uniformy; vlnené šály; vnútorné podošvy; vrchné ošatenie; vrecká na odevy; vreckovka ozdobná (súčasť oblečenia); zástery; závoj, čipková šatka; živôtky, korzety (spodná bielizeň); župany; zvrchníky; zvršky topánok.

35 - Administratívna správa hotelov; administratívne spracovanie obchodných objednávok; reklamné agentúry; analýzy nákladov; aranžovanie výkladov; príprava a vyhotovenie daňových priznaní; dražby; ohodnocovanie nezoťaťého lesného dreva; fakturácia; fotokopírovanie; grafická úprava tlačovín na reklamné účely; hospodárske, ekonomické predpovede; spravovanie hotelov; vyhľadávanie informácií v počítačových súboroch (pre zákazníkov); obchodné alebo podnikateľské informácie; komerčné informačné kancelárie; kancelárie zaoberajúce sa dovozom a vývozom; prenájom kancelárskych strojov a zariadení; klasifikovanie vlny; štatistické kompilácie; prezentácia výrobkov v komunikačných médiách pre maloobchod; kopírovanie alebo rozmnožovanie dokumentov; lepenie plagátov; obchodná správa licencií výrobkov a služieb pre tretie osoby; marketingové štúdie; príprava miedz a výplatných listín; nábor zamestnancov; analýzy nákupných a veľkoobchodných cien; pomoc pri riadení obchodnej činnosti; poradenstvo v obchodnej činnosti; pomoc pri riadení obchodných a priemyselných podnikov; poskytovanie obchodných alebo podnikateľských informácií; profesionálne obchodné alebo podnikateľské poradenstvo; obchodné informácie a rady spotrebiteľom; obchodné odhady; obchodné rady a informácie spotrebiteľom; obchodný alebo podnikateľský prieskum; obchodný manažment a podnikové poradenstvo; obchodný manažment v oblasti umenia; odhady nezoťaťého dreva v lese; odkazovanie telefonné služby (pre neprítomných predplátciteľov); organizovanie komerčných alebo reklamných výstav a veľtrhov; organizovanie výstav na obchodné a reklamné účely; personálne poradenstvo; písanie na stroji; zbieranie údajov do počítačových databáz; zoradovanie údajov v počítačových databázach; služby poskytované v súvislosti so sťahovaním podnikov; podpora predaja (pre tretie osoby); pomoc pri riadení priemyselných alebo obchodných podnikov; poradenstvo pri vedení

podnikov; odborné obchodné poradenstvo; služby porovnávania cien; posudzovanie efektívnosti v obchodnej činnosti; prenájom predajných automatov; predplácanie novín a časopisov; zaobstarávanie predplatného pre tretie osoby; predplatné telekomunikačných služieb; hospodárske alebo ekonomické predpovede; predvádzanie tovaru; predvádzanie (služby modeliek) na reklamné účely a podporu predaja; služby týkajúce sa premiestňovania prevádzok a podnikov; prenájom kopírovacích strojov; prenájom reklamného času vo všetkých komunikačných médiách; prenájom reklamných materiálov; prepisovanie; prieskum trhu; prieskum verejnej mienky; obchodný prieskum; príprava inzertných stĺpcov; vzťahy s verejnosťou; reklama; online reklama na počítačovej komunikačnej sieti; rozširovanie reklamných materiálov zákazníkom (letáky, prospekty, tlačoviny, vzorky); vydávanie a aktualizovanie reklamných materiálov; rozširovanie reklamných oznamov; prenájom reklamných plôch; zásielkové reklamné služby; uverejňovanie reklamných textov; reprografia dokumentov; revízia účtov; poskytovanie pomoci pri riadení obchodných alebo priemyselných podnikov; poradenské služby v oblasti obchodného alebo podnikateľského riadenia; rozhlasová reklama; rozširovanie reklamných alebo inzertných oznamov; rozširovanie vzoriek tovarov; sekretárske služby; služby outsourcingu; vyhľadávanie sponzorov; spracovanie textov; sprostredkovateľne práce; stenografia; predplatné telekomunikačné služby; televízna reklama; psychologické testovanie na účely výberu; zostavovanie výpisov z účtov; vedenie kartoték v počítači; vedenie účtovných kníh; výber osôb pomocou psychologických testov; vydávanie reklamných alebo náborových textov; vylepovanie plagátov; robenie výpisov z účtu; distribúcia vzoriek tovarov; zabezpečovanie novinového predplatného (pre predplatiteľov); zasielanie reklamných materiálov zákazníkom; zásobovacie služby pre tretie osoby (nákup tovarov a služieb pre iné podniky); služby zaoberajúce sa zhromažďovaním výstrižkov z časopisov.

38 - Elektronická pošta; hlasová odkazová služba; vysielanie káblovej televízie; komunikácia prostredníctvom optických káblov; komunikácia mobilných telefónov; počítačová komunikácia; komunikácia pomocou počítačových terminálov; posielanie správ; posielanie telegramov; poskytovanie priestoru na diskusiu na internete; poskytovanie prístupu do databáz; poskytovanie telekomunikačného pripojenia do svetovej počítačovej siete; poskytovanie telekomunikačných kanálov na telenákupy; poskytovanie užívateľského prístupu do svetovej počítačovej siete; elektronická pošta; prenájom faxových prístrojov; prenájom modemov; prenájom prístrojov na prenos správ; prenájom prístupového času do svetových počítačových sietí; prenájom telefónov; prenájom telekomunikačných prístrojov; prenájom zariadení na prenos informácií; prenášanie správ telegrafmi; prenos faxom; prenos signálu pomocou satelitu; prenos správ a obrazových informácií pomocou počítača; prenos telegramov; prenosi správ alebo obrázkov pomocou počítačov; prenosi správ faxmi; rozhlasové vysielanie; služby poskytované

elektronickými tabuľami (telekomunikačné služby); služby zabezpečujúce vstup do telekomunikačných sietí; spravodajské agentúry; telefonická komunikácia; telefonické služby; telegrafická komunikácia; telegrafné služby; informácie o telekomunikáciách; telekomunikačné informácie; telekonferenčné služby; televízne vysielanie; telexové služby; tlačové kancelárie; rádiové vysielanie; výzvy (rádiom, telefónom alebo inými elektronickými komunikačnými prostriedkami).

39 - Autobusová doprava; automobilová preprava; prenájom automobilov; balenie tovaru; preprava cenností; preprava cestujúcich; sprevádzanie cestujúcich; prenájom chladiacich zariadení; distribúcia energie; distribúcia tovaru na dobierku; kamiónová nákladná doprava; doprava ropou; informácie o doprave; rezervácia dopravy; ťahanie alebo vlečenie dopravných prostriedkov pri poruchách; dopravovanie vlečnými člmi; doručovacie služby; kuriérske služby; doručovanie balíkov; doručovanie kvetov; doručovanie novín a časopisov; doručovanie tovaru; dovoz, doprava; preprava elektríkami; organizovanie exkurzií; frankovanie poštových zásielok; informácie o preprave; informácie o skladovaní; kuriérske služby (dokumenty alebo tovar); lámanie ľadu; uvoľňovanie uviaznutých lodí; lodná doprava; lodná preprava tovaru; lodná trajektová doprava; preprava nábytku; nakladanie, vykládanie v dokoch; sprostredkovanie námornej dopravy; námorná preprava; nosenie batožín; prenájom nosičov na automobily; obsluhovanie priplavových vrát; organizovanie okružných plavieb; organizovanie ciest; organizovanie turistických plavieb; osobná doprava; doprava pancierovými vozidlami; služby parkovania automobilov; pilotovanie (riadenie lietadiel); podmorské záchranné práce; poskytovanie pomoci pri doprave; požičičvanie nosičov na autá; požičičvanie potápačských skafandrov; prenajímanie plavidiel (člnov, lodí); prenájom chladiarenských boxov; prenájom dopravných prostriedkov; prenájom garáží; prenájom koní; prenájom miesta na parkovanie; prenájom nákladných vozňov; prenájom pojazdných kresiel; prenájom potápačských oblekov; prenájom potápačských zvonov; prenájom pretekárskych vozidiel; prenájom skladísk; prenájom skladovacích kontajnerov; prenájom vozidiel; preprava a skladovanie odpadu; preprava ropou; prepravné služby; riadenie priplavových vrát; remorkáž; rezervácia miestieniek na cestovanie; rezervácia (v doprave); riečna doprava; rozvod elektriny; prevoz sanitkou; skladovanie; skladovanie tovaru; skladovanie údajov a dokumentov elektronicky uložených; prenájom skladov; služby v doprave a preprave; sprevádzanie turistov; sprostredkovanie prenájomu lodí; sprostredkovanie prepravy; sťahovanie; sťahovanie nábytku; taxislužba; turistické prehladky; úšchova loď a člnov; uskladnenie tovaru; uskladňovanie plavidiel (člnov, lodí); vlečenie alebo ťahanie dopravných prostriedkov pri poruchách; rozvod vody; zásobovanie vodou; služby vodičov; služby poskytované výletnými loďami; organizovanie výletov; vypúšťanie satelitov pre zákazníkov; vzdušná doprava; záchrana lodí, plavidiel; podmorská záchrana; záchranné služby; rezervácia zájazdov; železničná preprava.

**(540) Compass Ceramic Pools**

(731) Compass Ceramic Pools s.r.o., Poľná 4, 903 01 Senec, SK;  
 (740) Chmura Jozef, JUDr., Košice, SK;

**(210) 672-2009**

(220) 30.4.2009

**9 (511) 6, 16, 19, 35, 38, 39**

(511) 6 - Alobal (hliníková fólia); alpaka; argentan, pakfón; armatúry, kovové fittingy na potrubia na stlačený vzduch; kovové baliace fólie; bazény (kovové konštrukcie); berýlium (glucínium); kovové bezpečnostné reťaze; bezpečnostné schránky; kovové bicyklové zariadenia na parkovanie; biele kovy; kovové uväzovacie bóje; bóje, kovové majáky s výnimkou svetelných; bramy; kovové brány; kovové bridlicové príchytky; bronz; bronz na náhrobky; umelecké diela z bronzu; kovové telefónne búdky; vystužovacie kovové materiály na stavbu budov; busty z obyčajných kovov; kovové čapy; mastiace čapy; kovové čeluste zveráka; cermet (kovovo-keramický materiál); kovové cestné zvodidlá; kovové chrániče na stroje; chróm; chromit; chrómové rudy; cín; cínové platne, plechy; písmená a číslovky z obyčajných kovov; kovové debnenie; denverské kliešte (blokovanie pri nesprávnom parkovaní áut); kovové stavebné dielce; kovové kliečky pre divú zver; kovová dlažba; kovová dlaždicová podlaha; kovové dlážky; plávajúce kovové doky na uväzovanie lodí; kovové domové čísla (nesvietiace); domové zvončeky s výnimkou elektrických; kovové dopravné palety; kovové náhrobné dosky; drôt; anténový drôt; drôtené pletivo; jemné drôtené pletivo; drôty z obyčajných kovov; drôty zo zliatin obyčajných kovov (okrem poistkových drôtov); kovové držadlá, rukoväte, kľučky; kovové dvere; kovové dverové obloženie; kovové dverové prahy; dverové pružiny s výnimkou elektrických; kovové dverové rámy; kovové zárubne; dverové zástrčky; kovové dýzy; elektródy na spájkovanie a zváranie; ferotitán; figuríny (sošky) z obyčajných kovov; fľaše na stlačený plyn a skvapalnený vzduch; kovové uzávery na fľaše; kovové formy na ľad; galenit; germánium; glucínium; oceľové gule; kovové háčiky na šaty; kovové vešiakové háčiky; háčiky (železiarsky tovar); hafnium; hliník; hliníková fólia; hliníkový drôt; kovová sieťka proti hmyzu; horčík; kovové hrobky; hrotnice; kovové identifikačné náramky na použitie v nemocniciach; indium; ingoty z obyčajných kovov; kovové inzertné stĺpy; kovové kabíny na striekanie farieb; kovové kabíny na prezliekanie; kovové spojky a príchytky na káble a rúrky; káble na visuté lanovky; kade, kovové nádrže; kadmium; kladky na posuvné okná; kovové kladky (nie ako časť stroja); kovové klapky drenážnych rúrok; klapky, kovové ventily drenážnych rúrok; klapky, kovové ventily vodovodov; kovové vzduchovody na ventilačné a klimatizačné zariadenia; klince; klopadlá, klopadlá na dvere; kľúče; krúžky z obyčajných kovov na kľúče; kovové kľučky dverí; kovové konštrukcie klzísk; kobalt (surovina); kovové kohútiky na sudy; kokily (lejárstvo); kovové koľajnice; koľajnicové spojky; kovové kolená ako ohyby potrubia;

kovové kolená na potrubie; kovové kolieska na nábytok; kovové kolíky; stenové kovové kolíky (príchytky); kovové komínové nadstavce; komínové kovové rúry; komíny; kovové dymovody; kovové koncové svorky na laná; kovové kontajner; kovové konzervy; konzoly; kovové podpory pre stavebníctvo; kovové koše; kovové kostry budov; kovové kostry stavieb; kotevné dosky; kovové prístaviská na kotvenie lodí; kotvy; kovania na dvere; kovania na okná; stavebné kovania; kovové kovanie na kľučky; kovanie na nábytok; kovanie na truhly; kovové kovanie na vychádzkové palice; kovové obruče, spojky; kovové vlákna na použitie v poľnohospodárstve; obyčajné kovy (surové alebo ako polotovary); kovy v prášku; kovové krídlové okná; kovové kruhové zvierky na rúry; krúžky na kľúče z obyčajných kovov; kovové krúžky; kovové kufre, truhlice; kovové lamely, vložky, tenké doštičky; kovové laná s výnimkou elektrických; kovové lávky; kovové lejárské formy; kovové lešenia; liatina netešaná alebo čiastočne tešaná; limonit; kovové lišty, laty; ložiskový kov; maltovnice (kovové vane na miešanie malty); mangán; kovové popruhy na manipulovanie s nákladom; kovové konštrukcie markíz; tlakové mastenice; kovové matice; meď surová alebo ako polotovary; medené krúžky; neizolovaný medený drôt; kovové meracie tyčky na meranie hladiny oleja (pre železničné vozne); kovové rúčky na metly; kovové mílniky s výnimkou svetelných a mechanických; molybdén; molybdenit; surová mosadz alebo ako polotovary; kovové mriežky ako ochrana pred kachľami alebo kozubom; kovové nádoby na potraviny; kovové nádoby na skladovanie a prepravu; kovové nádoby na skladovanie kyselín; kovové nádoby na stlačený plyn alebo skvapalnený vzduch; kovové nádoby (plechovky); kovové nádrže; kovové nádrže na tekuté palivá; kovové náhrobky; kovové popruhy na manipuláciu s nákladom; kovové slučky na manipulovanie s nákladom; nákovy; prenosné nákovy; nákovy, rohatinky; napínače; napínače na kovové drôty; napínače na kovové pásy; napínače na kovové remene; kovové debny na náradie; kovové nárazníky; nástupištia, kovové prefabrikáty; kovové násypníky nie mechanické; kovové navijaky na navíjanie hadíc s výnimkou mechanických; nikel; niób; kovové nity; nízkouhlíková oceľ; kovové nosníky; obalové nádoby z kovu; obaly z cínového plechu; plechové obaly; kovové objímky na potrubie; kovové objímky; kovové rúrové objímky; objímky, prstence; kovové obklady stien a priečok (na stavby); kovové stavebné obklady; obloženia stavieb alebo nábytku z niklovej mosadze; kovové obloženie stavieb; kovové lamelové obloženie; kovové obruče na sudy; obyčajné kovy surové alebo ako polotovary; nespracovaná oceľ alebo ako polotovary; zliatiny ocele; oceľoliatina; oceľ na odliatky; oceľové kuríny (kľietky) kovové; oceľové laná; oceľové pásy; oceľové rúrky; oceľové rúry; oceľové stavebné konštrukcie; oceľové stožiare; oceľový drôt; kovové obrady hrobiek; kovové okennice; kovové okenné rámy; okenné žabice; okenné západky; kovanie okien; kovové okná; kovové okolesníky; olovo ako surovina alebo polotovary; ostatný drôt; ostrohy; otvárače dverí s výnimkou elektrických; pakfón; kovo-

vé palety na manipuláciu s tovarom; kovové manipulačné palety; kovové nakladacie palety; kovové prepravné palety; kovové palisády; kovové pamätné tabule; pancierové platne; pancierové plechy; kovové stavebné panely; pánty, závesy; kovové pánty, závesy; pasce na divú zver; pási-ková oceľ; kovové pásy na viazanie alebo bale-nie; kovové pásy na zväzovanie; pásová oceľ; pásy ocele; pásy železa; kovové pásy na manipu-láciu s nákladmi; kovové pažnice, štetovnice; ko-vové piliny; kovové pilóty; písmená a číslice z obyčajných kovov s výnimkou písmen a číslic ako tlačových znakov; kovové platničky, podlož-ky; plech; plechovky; konzervové plechovky; ko-vové pletivo; plomby (kovové pečate); kovové plo-ty; klince na podkovy; kovové podložky, lamely, tenké doštičky; kovové podložky, platničky; ko-vové podpery; kovové železničné podvaly; bez-pečnostné pokladničky; kovové pokladničky; ko-vové poklopy; bronzové náhrobné pomníky; ko-vové pomníky; kovové náhrobné pomníky; ko-vové kovanie na posteľe; kovové posteľové ko-lieska; kovové poštové schránky; postriebrené cínové zlúčeniny; kovové potrubia; kovové po-trubia na vetranie a klimatizáciu; kovové potru-bia ústredného kúrenia; kovové kusy na potrubia; kovové vystužovacie materiály na potrubia; ko-vové prírodné potrubie; kovové materiály na po-zemné lanové dráhy; kovové poznávacie značky; kovové poznávacie (registračné) značky; pracky z obyčajných kovov (železiarsky tovar); kovy v práškoch; predvalcované bloky; vývalky (výrob-ky metalurgie); kovové prefabrikáty; kovové prek-lady; kovové príchytky; kovové prípojky a odboč-ky na potrubia; príručné kovové pokladnice; ko-vové príslušenstvo postelí; pristávacie schodíky kovové pohyblivé pre cestujúcich; kovové prí-stavné hrádze na kotvenie lodí; pružinové zámky; pružiny (železiarsky tovar); reťaze pre psy; putá; pyroforické kovy; kovanie na rakvy; kovové rá-my stavieb; kovové skleníkové rámy; kovové rebríky; kovové registračné značky (poznávacie značky); kovové reklamné stĺpy; kovové vystu-žovacie materiály na remeňové spony; reťaze pre rožný statok; kovové reťaze; kovové rímasy; ko-vové ozdobné lišty; rohliny (nákovy); oceľové rolety; kovové obloženie ropných vrtov; kovové rošty; kovové rúčky a rukoväte na náradie; ko-vové rúčky na kosy; kovové rudy; kovové rukoväte nožov; kovové krúžky na rukoväte; kovové rúr-kové komínové nadstavce; kovové rúrky; kovové rúry; kovové rúry na zariadenia ústredného kúre-nia; kovové príchytky na rúry; kovové schodíky; kovové schodiská; kovové schodnice ako časti schodísk; kovové stupne schodov; kovové signa-lizačné panely s výnimkou svetelných a mecha-nických; kovové silá; kovové prenosné skleníky; skoby do ľadu (na lezenie); kovové skoby; kovo-vé skoby (horolezecký výstroj); skoby (kramle) kovové; skoby, kramle, mačky (na lezenie v ľa-de); škrabáky na obuv; kovové škridlly; kovové skrinky na mäso; kovové skrinky na náradie; ko-vové skrinky, debny; kovové škatule; kovové skrutky; kovové skrutky s maticou; kovové sluč-kové závesy; lanové alebo reťazové na manipu-láciu s nákladmi; sochy z obyčajných kovov; soš-ky (figuríny) z obyčajných kovov; spájkovací ko-vový drôt; strieborné mäkké spájky; zlaté mäkké

spájky; kovové spojky na neelektrické káble; rúrkové spojky (kovové); kovové spojky na káble a laná s výnimkou elektrických; spojovacie ple-chy; kovové objímky na spojovacie rúry; kovové spojovacie skrutky na káble; kovové spriahadlá na reťaze; stanioľ; kovové stanové kolíky; kovo-vé prenosné stavby; kovové stavebné konštruk-cie; žiaruvzdorné kovové stavebné materiály; kovový stavebný materiál; kovové stavidlá nie ako časti strojov; kovové stély; kovové identi-fi-kačné štítky; kovové vývesné štíty; kovové stĺpy; kovové stĺpy elektrického vedenia; kovové stĺpy pre stavebníctvo; kovové telegrafné stĺpy; kovo-vé stojany na sudy; kovové stojky; kovové zá-močnícke stoly; kovové stožiare; kovové stožiare elektrického vedenia; kovové strechy; kovové strešné krytiny; kovové strešné uholníky; strie-borná spájka; kovové remeňové spony na stroje; stropy, kovové stropné dosky; stupne schodov (kovové); kovové sudy; kovové obruče na sudy; kovové svorky na káble a rúry; kovové svorky na laná; kovové svorky na manipulovanie s nákla-dom; svorník s okom; svorníky; tantal (kov); tí-tán; titánové železo; kovové tlakové potrubie; točne; tombak; kovové trámy; kovové železničné traverzy; kovové tubingové výstuže; turnikety s výnimkou automatických; kovové tyčinky na tvrdé spájkovanie; kovové tyče; uholníky; ume-lecké diela z obyčajných kovov; kovové držiaky na uteráky; uzávery na kufre, debny a kazety; kovové uzávery na okná; kovové uzávery na po-suvné okná; kovové uzávery; kovové uzávery na tašky; kovové fľaškové uzávery; kovové úžľabia; vanádium; vaničky pre vtáky (kovové konštruk-cie); kovové rúry na ventilačné a klimatizačné zariadenia; kovové ventily nie ako časti strojov; ventily; kovové klapky vodovodné; kovové vete-rníky; kovové strešné veterníky; kovové veže na skoky do vody; kovové viazače snopov; visa-cie zámky; káble visutej lanovky; kovové uväzo-vacie vlákna; kovové vodiace lišty; kovové vo-dovodné potrubia; volfrám; volfrámové železo; kovové voliéry; kovové vonkajšie plášte budov; kovové vonkajšie rolety a žalúzie; kovové vrch-náky na nádoby; kovové zariadenia poháňané vetrom na odplašenie vtákov; kovové hroty na vychádzkové palice; železničné výhybky; kovové výplne dverí; vypúšťacie rúry; odvodňovacie rú-ry; kovové drenážne rúry; kovové výstuže rop-ných veží; kovové vystužovacie materiály do be-tónu; kovové vystužovacie materiály do potrubí; kovové vystužovacie materiály na remene; kovo-vé vystužovacie materiály pre stavebníctvo; ko-vové žabice na dvere; kovové žalúzie; kovové zámky na vozidlá; kovové zámky s výnimkou elektrických; západky; kovové západky na okná; kovové západky na bránky; kovové zarážky dve-rí; potrubia a rúry na zariadenia ústredného kúre-nia; kovové zárubne; kovové zásteny pri peciach; zástrčky (spojovacie kontakty); kovové zátky; kovové zátky na sudy; neelektrické zatvárače dverí; závesné háky na kotly; závitové krúžky; závlačky; kovové závery; drobný železiarsky to-var; železná ruda; napínače na železné pásy; kovový materiál na železnice; železo (ako su-rovina alebo polotovar); zinok; zirkónium; kovové žľaby; zlaté spájky; zliatiny na tvrdé spájky; zlia-tiny obyčajných kovov; kovové značky s výnimkou

svetelných a mechanických; kovové značky na vozidlá; zväracie a spájkovacie elektródy; kovové drôty a tyče na zváranie; pasce na zver; zvončeky pre zvieratá; zvončeky; zvony.

16 - Adresné štítky do adresovacích strojov; strojčeky na tlačenie adres; akvarely; albumy; architektonické modely; aritmetické tabuľky; atlasy; atramentová tyčinka; atrament, tuš; baliace materiály na báze škrobu; baliaci papier; sponky na bankovky; blahoprajné pohľadnice; rozmnožovacie blany; bridlice (na kreslenie); bridlicové tabuľky; brožované knihy, brožúry; bublinové obaly z plastických materiálov (na balenie); poklapy na bytové akváriá; bytové teráriá (viváriá); časopisy (periodiká); fólie z regenerovanej celulózy na balenie; ceruzky; vytlačené cestovné poriadky; chromolitografy (polygrafia); cievky s farbiacimi páskami (kancelárska potreba); cifry (znaky); cigarové pásky; čínsky tuš; dátumové pečiatky; kancelárska pomôcka na dávkovanie lepiacej pásky; jednorazové detské plienkové nohavičky z papiera alebo buničiny; dierkovacie karty do žakárových strojov; dierovačky; drevitý papier; držiaky na kriedu; držiaky na písacie potreby; papier do elektrokardiogramov; ručné prístroje na etiketovanie; etikety s výnimkou textilných; škatule s farbami (školské pomôcky); farebné pásky; figuríny z papierovej drviny; filtračný materiál (papier); papierové filtre na kávu; umelohmotné fólie na balenie; umelohmotné príľnavé naťahovacie fólie na paletizáciu; formuláre; fotografie; zariadenia na fotomontáže; frankovacie stroje; galvanotypy (polygrafia); zemské glóbusy; glutín (kancelárske lepidlo alebo lepidlo pre domácnosť); grafické znaky; grafické zobrazenia; grafiky; papierové gule; guľôčky do guľôčkových pier; gumené pásky na kancelárske účely; gumičky (kancelárska potreba); gumové plátno (papiernictvo); gumené pásky na kancelárske účely; gumičky (kancelárska potreba); gumy na gumovanie; gumené pásky (lepidlá) na kancelárske účely alebo pre domácnosť; hárky papiera; hektografy; histologické rezy ako učebné pomôcky; hlinené formy na modelovanie pre umelcov; hroty pier; hroty pier zo zlata; kalamáre; kalamár, nádobka na atrament; kalendáre; litografický kameň; kancelárske dierkovače; kancelárske potreby s výnimkou nábytku; kancelárske svorky; predmety z kartónu; kartón, lepenka; kartotékové lístky; katalógy; papierové kávové filtre; knihárske kostice; knihárske nite; knihárske plátno; knihárske súkno; knihársky materiál; knihy; knižné záložky; knižné zarážky; komiksy; kopírovacie ihly na rysovanie alebo kreslenie; kopírovacie zariadenia; naval'ovacie hárky na kopírovacie zariadenia; korekčný atrament; tekuté korektory (kancelárske potreby); papierové kornuty; kovové príchytky na kartotéčné lístky; krajčírka krieda; neelektrická tlačiareň kreditných kariet; kresliaci uhol; krieda na písanie; krieda na značenie; litografická krieda; krividlá; kružidlá; ozdobné kvetnáče z papiera; lamínovačky, plastové obalovače dokumentov (kancelárska potreba); knihárske látky; lepenka, kartón; lepenkové alebo papierové obaly na fľaše; lepenkové alebo papierové škatule; lepenkové platne (papiernický tovar); kancelárska pomôcka na lepenie lepiacej pásky; lepiace pásky na kancelárske účely a použitie v domácnosti; lepidlá kancelárske alebo pre domácnosť;

leptaný štočok; lístky; listový papier; litografické dosky; litografie; architektonické makety; maliarske plátna; maliarske štetce; maliarske stojany; mapy; geografické mapy; materiály na pečatenie; vrecká na varenie do mikrovlnných rúr; mištičky na vodové farby; modelovací íl; modelovacie materiály; modelovacie pasty; modelovacie vosky s výnimkou dentálnych; mramorovacie hrebene (potreby pre umelcov); nálepky na kancelárske použitie alebo pre domácnosť; nálepky, lepiace štítky; náprstky na ochranu pred zranením; násadky na perá; násady na ceruzky; naval'ovacie platne do kopírovacích strojov; naval'ovacie platne do kopírovacích zariadení; navlhčovacie hubky, navlhčovadlá (kancelárske pomôcky); noviny; nože na papier (kancelárske pomôcky); obálkovacie stroje do kancelárií; obálky (papiernický tovar); obaly na doklady; papierové obaly na mliečne výrobky; papierové obaly na spisy; obaly (papiernický tovar); obežníky; obrazy; zarámované aj nezarámované obrazy (maľby); papierové obrúsky; papierové obrúsky na odstraňovanie mejkapu; obrúsky (papierové prestieranie); papierové obrusy; oblačky; oceľové pierka; oceľové písmená; olejotlače; operadlá na ruky pre maliarov; orezávacie strojčeky na ceruzky (elektrické aj neelektrické); otvárače na listy (kancelárske pomôcky); oznámenia (papiernický tovar); paginovačky; palety pre maliarov; pantografy (rysovacie pomôcky); papier do kopírovacích strojov; papier do registračných strojov; papier do skríň (parfumovaný alebo neparfumovaný); papier Xuan (na čínsku kaligrafiu a čínske maľby); papiernický tovar; papierová kaša (drvína); papierové obrúsky na odstraňovanie šminiek; papierové pásky; papierové pásky a karty na zaznamenávanie počítačových programov; papierové podložky pod poháre; papierové spiniky; papier; parafínový papier; paragóny; pásky do písacích strojov; pásky do tlačiarní k počítačom; pastelky; pasy; puzdrá na pastelky; pauzovací papier; pečate; pečatné vosky; pečiatkovacie podušky; pečiatky; pečiatky s adresami; perá na tabule nie elektrické; perá (kancelárske potreby); peračníky, puzdrá na perá; pergamenový papier; periodiká; pijaky; pijavý papier; hroty na písacie perá zo zlata; písacie potreby; písacie stroje (elektrické aj neelektrické); písmená; plagáty; planogramy; plány; plastické hmoty na modelovanie; plátna na knihárske účely; gumené plátno (papiernictvo); plniace perá; počítacie tabuľky; papierové pásky a štítky na zaznamenávanie počítačových programov; pásky do počítačových tlačiarní; papierové podbradníky; podložky na písanie; papierové podložky na stôl (anglické prestieranie); podložky pod pivové poháre; písacie podložky; podnosy na listy; podnosy na rozdeľovanie a počítanie mincí; podušky na pečiatkovanie; pohľadnice; polygrafické písmo; pomôcky na vymazávanie; portréty; poštové hracie pohľadnice; poštové známky; písacie potreby (súpravy na písanie); poznámkové zošity; rysovacie pravítka; pravítka (uholníky, príložníky); pretlačce; priesvitky (papiernický tovar); priesvitný papier (pauzovací); papierové prikrývky na stôl; príložníky; rysovacie príložníky; pripínáčky; príručky; prospekty; publikácie; pútače z papiera



alebo lepenky; puzdrá na pasy; puzdrá na pečiatky; puzdrá na písacie potreby; puzdrá na šablóny a formy; puzdrá na šekové knižky; papier do rádiogramov; zariadenia na rámovanie fotografií; razúrovacie (vymazávacie) papieriky (kancelárska pomôcka); reklamné tabule z papiera; kartónu alebo lepenky; grafické reprodukcie; rezačky na papier; ročenky; rozmnožovacie zariadenia a stroje; papierové uteráky; ružence; rydlá (rycie ihly); rysovacie dosky; rysovacie perá; rysovacie pomôcky; rysovacie potreby; rysovacie súpravy; rytecké dosky; rytiny; šablóny; gumovacie šablóny; šablóny, plné patróny; sádzacie rámy (polygrafia); sádzadlá (polygrafia); sadzobnice (polygrafia); samolepky pre domácnosť a na kancelárske účely; papierové servítky; škatule na klobúky z lepenky; skicáre; školská tabuľa; školské potreby (papier, písacie potreby); škrabky na kancelárske účely; skrinky na kancelárske potreby; škrobové lepidlá pre domácnosť a na kancelárske účely; spevníky; spinky na papier; kancelárske spinky; spisové obaly (zaradovače); perové spony; steatit (krajčírska krieda); štetce; štítky (papierové nálepky); štočky s adresami; stojany na fotografie; stojany na pečiatky; stojany na perá a ceruzky; stolové prestieranie z papiera; strieborný papier; knihárske stroje a prístroje (kancelárske); stroje na lepenie obálok; strúhadlá na ceruzky (orezávadlá) (elektrické aj neelektrické); svietivý papier; tabule na zapichovanie oznamov; papierové alebo kartónové tabuľky; tlač (rytíny); tlačené časové plány a harmonogramy; tlačiacie pásy s výnimkou textilných; tlačiarenský lis; prenosné tlačiarňičky (kancelárska pomôcka); tlačivá; tlačové písmo; tlačové reglety; tlačové znaky; tlačoviny; toaletný papier; trhacie kalendáre; tuby z kartónu; tuhy do ceruziek (verzatiliek); účtovné knihy; úderníky písacích strojov; uhľový, kopírovací papier; rysovacie uholníky; umelecké litografie; umelohmotné fólie naťahovacie na paletizáciu; papierové utierky na tvár; papierové utierky; útržkové bloky; valce do písacích strojov; maliarske valčeky; maliarske valčeky pre domácnosť; väzby na knihy; verzatilky; vinetovacie strojčeky; viskózne fólie na obalovanie; papierové vľajky; vodové farby; vrecká do mikrovlnných rúr; vrecká na odpadky z papiera alebo plastických materiálov; vrecká na odpadky z papiera alebo plastických materiálov na balenie; papierové vreckovky; výšivkové vzory; vyučovacie pomôcky s výnimkou prístrojov a zariadení; vyzina (želatína) na kancelárske účely a pre domácnosť; vzory na kopírovanie; vzory na šitie; vzory na výrobu odevov; dierovacie karty do žakarovacích krosien; záložky do kníh; stužky do kníh; zaradovače (kancelárske obaly); zaradovače, šanóny (na voľné listy); papierové zástavy; zemepisné mapy; zinkografické štočky; zošíty; zošívačky (kancelárske pomôcky); zotierače tabúl (špongie); zoznamy.

19 - Štrk do akvárií; akváriá (konštrukcie); alabaster; alabastrové sklo; altánky; asfalt; asfaltové dlažby; asfaltové (bitúmenové) potery; povlaky; pokryvy na strechy; asfaltové (bitúmenové) výrobky pre stavebníctvo; azbestocement; azbestová malta; baraky; budy; bazény (nekovové konštrukcie); betón; dielce, výrobky, prefabrikáty

z betónu; betónové podpery; stĺpy; nekovové parokovacie zariadenia na bicykle; bitúmen, asfalt, živice; bóje, nekovové majáky s výnimkou svetelných; brány s výnimkou kovových; bridlica; bridlica ako strešná krytina; bridlice; bridlicová múčka; telefónne budy s výnimkou kovových; busty z kameňa; betónu alebo mramoru; ohňovzdorné cementové omietky; cementové platne; cement; spojovacie materiály na cestné opravy; materiály na cestné pokryvy; cestné značky (pásy a platne zo syntetických materiálov); cestné zvodidlá s výnimkou kovových; materiály na stavbu a pokryv ciest; debnenie s výnimkou kovového (stavebníctvo); decht; pokrývačská dechtová lepenka; osvetľovacia dlažba; svetelná dlažba; svietiacia dlažba; dlažby s výnimkou kovových; dlaždice s výnimkou kovových; dlaždice, obkladačky stavebné (nekovové); dlaždicové podlahy s výnimkou kovových; parketová dlažka; dlažky s výnimkou kovových; dosky; náhrobné dosky s výnimkou kovových; dosky (stavebné drevo); dosky, latky; drenážne rúry s výnimkou kovových; drevené dlažky; drevené dyhy; drevené obloženia; drevo ako polotovar; drevo na výrobu sudov; opracované drevo; opracované stolárske drevo; pílené drevo; spracované drevo; stavebné drevo; dvere s výnimkou kovových; dverové prahy s výnimkou kovových; dverové rámy s výnimkou kovových; dyhové drevo; esovky (krytina); figuríny z kameňa, betónu alebo z mramoru; geotextílie; granit; sklené granuly na značkovanie ciest; hlina na tehly; hlina; sieťka proti hmyzu (nekovová); hranoly; hrnčiarska hlina (surovina); hrobky s výnimkou kovových; hrubý štrk (stavebný materiál); inzertné stĺpy s výnimkou kovových; kabíny na striekanie farieb s výnimkou kovových; kameň; náhrobný kameň; kameň žiaruvzdorný; kamenárske výrobky; kameninové rúry; kameniny pre stavebníctvo; kesóny na konštrukčné práce pod vodou; klapky, ventily drenážnych rúrok (s výnimkou kovových a plastových); vinylové koľajnice (ako konštrukčný materiál); komínové nadstavce s výnimkou kovových; komínové plášte; nekovové komínové rúry; komíny; dymovody s výnimkou kovových; stavebné konštrukcie s výnimkou kovových; konštrukčné materiály s výnimkou kovových; lisovaný korok; prístavné hrádze na kotvenie lodí s výnimkou kovových; kremeň; kremenný piesok; krídlové okná s výnimkou kovových; surová krieda; krištál; strešné krokvy; nekovové kurníky; lávky s výnimkou kovových; lejárské formy s výnimkou kovových; asfaltová bitúmenová lepenka; lepenka na stavebné účely; stavebná lepenka; lepenkové platne pre stavebníctvo; lešenia s výnimkou kovových; lišty s výnimkou kovových; makadam; stavebná malta; nekovové mílniky s výnimkou svetelných a mechanických; mozaiky (stavebníctvo); mramor; mriežky s výnimkou kovových; spojivá do muriva; náhrobky s výnimkou kovových; náhrobné kamene; nárožia striech; nástupištia; nekovové prefabrikáty; nekovové strechy obsahujúce solárne články; netrieštivé sklo; nistějové sklo (stavebný materiál); nosníky s výnimkou kovových; obkladový materiál na budovy s výnimkou kovového; obklady stien a priečok s výnimkou kovových; nekovové obklady (stavebné konštrukcie); obloženia s výnimkou kovového (stavebné konštrukcie); dre-

vené obloženie; lamelové obloženie s výnimkou kovového; obruby na náhrobky s výnimkou kovových; odbočky, prípojky potrubia s výnimkou kovových; odkvapové rúry s výnimkou kovových; odpaľovacie rampy s výnimkou kovových; ohrady hrobiek alebo hrobov s výnimkou kovových; okenice s výnimkou kovových; okenné rámy s výnimkou kovových; okenné sklo s výnimkou okenného skla na okná automobilov; okná s výnimkou kovových; olivín pre stavebníctvo; omietky pre stavebníctvo; omietky (stavebný materiál); palisády s výnimkou kovových; pamätné tabule s výnimkou kovových; nekovové stavebné panely; stavebný papier; parketové výlisky; parkety (parketové podlahy); pažnice, štetovnice s výnimkou kovových; cement do pece; piesok do akvárií; piesok s výnimkou lejárského; striebornosý piesok; pletivo s výnimkou kovového; ploty s výnimkou kovových; plstený materiál na budovy; podpery s výnimkou kovových; podvaly s výnimkou kovových; železničné podvaly s výnimkou kovových; poklapy s výnimkou kovových; pomníky s výnimkou kovových; murované poštové schránky; potery s výnimkou kovových; nekovové potrubia na vzduchotechniku a klimatizáciu; nekovové prírodné potrubie; prasačníky; preglejka; preklady s výnimkou kovových; prenosné kabíny na prezliekanie s výnimkou kovových; priečky s výnimkou kovových; plávajúce prístavné hrádze na uväzovanie lodí s výnimkou kovových; rámové konštrukcie s výnimkou kovových; rámy okenné s výnimkou kovových; rámy skleníkové s výnimkou kovových; rámy, mriežky s výnimkou kovových; reklamné stĺpy s výnimkou kovových; rímsy s výnimkou kovových; ozdobné lišty s výnimkou kovových; rolety (vonkajšie) okrem kovových a textilných; rúrkové komínové nadstavce s výnimkou kovových; nekovové drenážne rúry; nekovové odkvapové rúry; nekovové vodovodné rúry; neohybné nekovové rúry (pre stavebníctvo); sadra; samostatné komíny (továrnske) s výnimkou kovových; šamot; schodiská s výnimkou kovových; schodnice ako časti schodísk s výnimkou kovových; nekovové signalizačné panely s výnimkou svetelných a mechanických; silá s výnimkou kovových; šindle; skladacie dvere s výnimkou kovových; prenosné skleníky s výnimkou kovových; izolačné stavebné sklo; stavebné sklo; škridle s výnimkou kovových; vápnitý slieň; slinkový odpad; slinok; smola; sochy z kameňa, betónu a mramoru; sošky z kameňa, betónu alebo mramoru; spojovacie materiály na opravu ciest; stajne; stavby prenosné s výnimkou kovových; žiaruvzdorné nekovové stavebné materiály; stavebné panely s výnimkou kovových; stavebný kameň; stavebný materiál s výnimkou kovového; stély s výnimkou kovových; stĺpikovité zábradlie; stĺpy s výnimkou kovových na elektrické vedenie; nekovové stĺpy; stojky s výnimkou kovových; stožiare elektrického vedenia s výnimkou kovových; stožiare s výnimkou kovových; strechy s výnimkou kovových; strešné krytiny s výnimkou kovových; strešné uholníky s výnimkou kovových; štrk; stropy, stropné dosky s výnimkou kovových; stupne schodov s výnimkou kovových; tabuľové sklo pre stavebníctvo; tabuľové sklo (stavebný materiál); tehly; telegrafné stĺpy s výnimkou kovových;

terakota; nekovové tlakové potrubie; trámy s výnimkou kovových; železničné traverzy s výnimkou kovových; trhové stánky; troska (stavebný materiál); trosková tehla; trstina na stavebné účely; tuť; tvárne drevo; tyče, žrde, bidlá; uholníky s výnimkou kovových; uhoľný decht; umelý klzišká (konštrukcie s výnimkou kovových); umelecké diela z kameňa, betónu a mramoru; umelý kameň; úžľabia stavieb s výnimkou kovových; murárske vane a nádrže; vaničky pre vtáky (nekovové konštrukcie); vápenec; vápno; ventily; klapky drenážnych rúrok (s výnimkou kovových a plastových); verandy (nekovové konštrukcie); veže na skoky do vody s výnimkou kovových; vitráže; vitrážové okná; vodovodné potrubia s výnimkou kovových; vodovodné ventily s výnimkou kovových a plastových; voliéry s výnimkou kovových; vonkajšie plášte budov s výnimkou kovových; aglomerovaná vylisovaná cukrová trstina ako stavebný materiál; výplne dverí s výnimkou kovových; cement do vysokých pecí; nekovové vystužovacie materiály pre stavebníctvo; xylolit; záhradnícke rámy s výnimkou kovových; žalúzie s výnimkou kovových; zárubne s výnimkou kovových; žľaby s výnimkou kovových; nekovové značky s výnimkou svetelných a mechanických.

35 - Administratívna správa hotelov; administratívne spracovanie obchodných objednávok; reklamné agentúry; analýzy nákladov; aranžovanie výkladov; príprava a vyhotovenie daňových priznaní; dražby; ohodnocovanie nezoľatého lesného dreva; fakturácia; fotokopírovanie; grafická úprava tlačovín na reklamné účely; hospodárske, ekonomické predpovede; spravovanie hotelov; vyhľadávanie informácií v počítačových súboroch (pre zákazníkov); obchodné alebo podnikateľské informácie; komerčné informačné kancelárie; kancelárie zaoberajúce sa dovozom a vývozom; prenájom kancelárskych strojov a zariadení; klasifikovanie vlny; štatistické kompilácie; prezentácia výrobkov v komunikačných médiách pre maloobchod; kopírovanie alebo rozmnožovanie dokumentov; lepenie plagátov; obchodná správa licencií výrobkov a služieb pre tretie osoby; marketingové štúdie; príprava miezd a výplatných listín; nábor zamestnancov; analýzy nákupných a veľkoobchodných cien; pomoc pri riadení obchodnej činnosti; poradenstvo v obchodnej činnosti; pomoc pri riadení obchodných a priemyselných podnikov; poskytovanie obchodných alebo podnikateľských informácií; profesionálne obchodné alebo podnikateľské poradenstvo; obchodné informácie a rady spotrebiteľom; obchodné odhady; obchodné rady a informácie spotrebiteľom; obchodný alebo podnikateľský prieskum; obchodný manažment a podnikové poradenstvo; obchodný manažment v oblasti umenia; odhady nezoľatého dreva v lese; odkazovacie telefónne služby (pre neprítomných predplatiteľov); organizovanie komerčných alebo reklamných výstav a veľtrhov; organizovanie výstav na obchodné a reklamné účely; personálne poradenstvo; písanie na stroji; zbieranie údajov do počítačových databáz; zoraďovanie údajov v počítačových databázach; služby poskytované v súvislosti so sťahovaním podnikov; podpora predaja (pre tretie osoby); pomoc pri riadení priemyselných alebo obchodných pod-

nikov; poradenstvo pri vedení podnikov; odborné obchodné poradenstvo; služby porovnávania cien; posudzovanie efektívnosti v obchodnej činnosti; prenájom predajných automatov; predplácanie novin a časopisov; zaobstarávanie predplatného pre tretie osoby; predplatné telekomunikačných služieb; hospodárske alebo ekonomické predpovede; predvádzanie tovaru; predvádzanie (služby modeliek) na reklamné účely a podporu predaja; služby týkajúce sa premiestňovania prevádzok a podnikov; prenájom kopírovacích strojov; prenájom reklamného času vo všetkých komunikačných médiách; prenájom reklamných materiálov; prepisovanie; prieskum trhu; prieskum verejnej mienky; obchodný prieskum; príprava inzertných stĺpcov; vzťahy s verejnosťou; reklama; online reklama na počítačovej komunikačnej sieti; rozširovanie reklamných materiálov zákazníkom (letáky, prospekty, tlačoviny, vzorky); vydávanie a aktualizovanie reklamných materiálov; rozširovanie reklamných oznamov; prenájom reklamných plôch; zásielkové reklamné služby; uverejňovanie reklamných textov; reprografia dokumentov; revízia účtov; poskytovanie pomoci pri riadení obchodných alebo priemyselných podnikov; poradenské služby v oblasti obchodného alebo podnikateľského riadenia; rozhlasová reklama; rozširovanie reklamných alebo inzertných oznamov; rozširovanie vzoriek tovarov; sekretárske služby; služby outsourcingu; vyhľadávanie sponzorov; spracovanie textov; sprostredkovateľne práce; stenografia; predplatné telekomunikačné služby; televízna reklama; psychologické testovanie na účely výberu; zostavovanie výpisov z účtov; vedenie kartoték v počítači; vedenie účtovných kníh; výber osôb pomocou psychologických testov; vydávanie reklamných alebo náborových textov; vylepovanie plagátov; robenie výpisov z účtu; distribúcia vzoriek tovarov; zabezpečovanie novinového predplatného (pre predplatiteľov); zasielanie reklamných materiálov zákazníkom; zásobovacie služby pre tretie osoby (nákup tovarov a služieb pre iné podniky); služby zaoberajúce sa zhromažďovaním výstrižkov z časopisov.

38 - Elektronická pošta; hlasová odkazová služba; vysielanie káblovej televízie; komunikácia prostredníctvom optických káblov; komunikácia mobilných telefónov; počítačová komunikácia; komunikácia pomocou počítačových terminálov; posielanie správ; posielanie telegramov; poskytovanie priestoru na diskusiu na internete; poskytovanie prístupu do databáz; poskytovanie telekomunikačného pripojenia do svetovej počítačovej siete; poskytovanie telekomunikačných kanálov na telenákupy; poskytovanie užívateľského prístupu do svetovej počítačovej siete; elektronická pošta; prenájom faxových prístrojov; prenájom modemov; prenájom prístrojov na prenos správ; prenájom prístupového času do svetových počítačových sietí; prenájom telefónov; prenájom telekomunikačných prístrojov; prenájom zariadení na prenos informácií; prenášanie správ telegrafmi; prenos faxom; prenos signálu pomocou satelitu; prenos správ a obrazových informácií pomocou počítača; prenos telegramov; prenosi správ alebo obrázkov pomocou počítačov; prenosi správ faxmi; rozhlasové vysielanie; služby poskytované elektronickými tabuľami (telekomunikačné

služby); služby zabezpečujúce vstup do telekomunikačných sietí; spravodajské agentúry; telefonická komunikácia; telefonické služby; telegrafická komunikácia; telegrafné služby; informácie o telekomunikáciách; telekomunikačné informácie; telekonferenčné služby; televízne vysielanie; telexové služby; tlačové kancelárie; rádiové vysielanie; výzvy (rádiom, telefónom alebo inými elektronickými komunikačnými prostriedkami).

39 - Autobusová doprava; automobilová preprava; prenájom automobilov; balenie tovaru; preprava cenností; preprava cestujúcich; sprevádzanie cestujúcich; prenájom chladiacich zariadení; distribúcia energie; distribúcia tovaru na dobierku; kamiónová nákladná doprava; doprava ropou; informácie o doprave; rezervácia dopravy; ťahanie alebo vlečenie dopravných prostriedkov pri poruchách; dopravovanie vlečnými člmi; doručovacie služby; kuriérske služby; doručovanie balíkov; doručovanie kvetov; doručovanie novin a časopisov; doručovanie tovaru; dovoz, doprava; preprava električkami; organizovanie exkurzií; frankovanie poštových zásielok; informácie o preprave; informácie o skladovaní; kuriérske služby (dokumenty alebo tovar); lámanie ľadu; uvoľňovanie uviaznutých lodí; lodná doprava; lodná preprava tovaru; lodná trajektová doprava; preprava nábytku; nakladanie, vykládanie v dokoch; sprostredkovanie námornej dopravy; námorná preprava; nosenie batožín; prenájom nosičov na automobily; obsluhovanie priplavových vrát; organizovanie okružných plavieb; organizovanie ciest; organizovanie turistických plavieb; osobná doprava; doprava pancierovými vozidlami; služby parkovania automobilov; pilotovanie (riadenie lietadiel); podmorské záchranné práce; poskytovanie pomoci pri doprave; požičiavanie nosičov na autá; požičiavanie potápačských skafandrov; prenajímanie plavidiel (člnov, lodí); prenájom chladiarenských boxov; prenájom dopravných prostriedkov; prenájom garáží; prenájom koní; prenájom miesta na parkovanie; prenájom nákladných vozňov; prenájom pojazdných kresiel; prenájom potápačských oblekov; prenájom potápačských zvonov; prenájom pretekárskych vozidiel; prenájom skladísk; prenájom skladovacích kontajnerov; prenájom vozidiel; preprava a skladovanie odpadu; preprava ropou; prepravné služby; riadenie priplavových vrát; remorkáž; rezervácia miestieniek na cestovanie; rezervácia (v doprave); riečna doprava; rozvod elektriny; prevoz sanitku; skladovanie; skladovanie tovaru; skladovanie údajov a dokumentov elektronicky uložených; prenájom skladov; služby v doprave a preprave; sprevádzanie turistov; sprostredkovanie prenájmu lodí; sprostredkovanie prepravy; sťahovanie; sťahovanie nábytku; taxislužba; turistické prehliadky; úschova lodí a člnov; uskladnenie tovaru; uskladňovanie plavidiel (člnov, lodí); vlečenie alebo ťahanie dopravných prostriedkov pri poruchách; rozvod vody; zásobovanie vodou; služby vodičov; služby poskytované výletnými loďami; organizovanie výletov; vypúšťanie satelitov pre zákazníkov; vzdušná doprava; záchrana lodí, plavidiel; podmorská záchrana; záchranné služby; rezervácia zájazdov; železničná preprava.

(540)



(731) Compass Ceramic Pools s.r.o., Poľná 4, 903 01 Senec, SK;

(740) Chmura Jozef, JUDr., Košice, SK;

(210) 685-2009

(220) 7.5.2009

9 (511) 10, 35, 41

(511) 10 - Prístroje na mechanoterapiu na mechanické na-podobňovanie rôznych pohybov, najmä na spôsob bicykla, pohybových schodov či plošiny, a to rotopedy, stacionárne bicykle, steppery, bežecké trenažéry na lekárske účely.

35 - Reklamné agentúry, obchodné alebo podnikateľské informácie, komerčné informačné kancelárie, obchodný manažment a podnikové poradenstvo, organizovanie výstav na obchodné a reklamné účely, personálne poradenstvo, prenájom predajných automatov, predvádzanie (služby modeliek) na reklamné účely a podporu predaja; predvádzanie tovaru, prenájom reklamného času so všetkých komunikačných médiách, prenájom reklamných materiálov, prieskum trhu, prieskum verejnej mienky, reklama, sekretárske služby, maloobchodná, veľkoobchodná a sprostredkovateľská činnosť v oblasti nákupu a predaja farmaceutických doplnkov racionálnej výživy, farmaceutických prípravkov, najmä vitamínových prípravkov, doplnkov racionálnej výživy, vitamínových minerálov, posilňujúcich prípravkov, prípravkov obsahujúcich stopové prvky pre ľudí, minerálnych prípravkov potravinárskych, doplnkov výživy, vitamínových prípravkov a prístrojov na mechanoterapiu na mechanické napodobňovanie rôznych pohybov, najmä na spôsob bicykla, pohybových schodov či plošiny, a to rotopedy, stacionárne bicykle, steppery, bežecké trenažéry na lekárske účely; obchodné sprostredkovanie služieb uvedených v triede 41.

41 - Prevádzkovanie športových zariadení a fitnesscentier, prevádzkovanie bazénov, služby pre oddych a rekreáciu a telesné cvičenia, výcvik, služby kondičných trénerov, služby v kempingoch so športovým programom, výchovno-zábavné klubové služby, kluby zdravia (telesné cvičenia), gymnastický výcvik, informácie o možnostiach rekreácie, informácie o možnostiach rozptýlenia, informácie o možnostiach zábavy, obveselenie, organizovanie a vedenie konferencií, organizovanie a vedenie kongresov, meranie časov na športových podujatiach, organizovanie a vedenie seminárov, organizovanie kultúrnych alebo vzdelávacích výstav, organizovanie športových súťaží, organizovanie živých vystúpení, požičiavanie športového výstroja s výnimkou dopravných prostriedkov, služby prázdninových táborov (zábava), praktický výcvik (ukážky), služby poskytované na štadiónoch a športových ihriskách patriace do triedy 41.

(540) ELITE FITNESS

(731) ELITE FITNESS, s.r.o., Třebíčska 10, 066 01 Humenné, SK;

(210) 727-2009

(220) 15.5.2009

9 (511) 16, 35, 41

(511) 16 - Tlačoviny, časopisy (periodiká), publikácie, periodiká, brožúry, noviny, knihy, obežníky, ročenky, prílohy v časopisej a novinovej forme, reklamné a propagačné materiály z papiera, kartónu alebo lepenky, letáky, prospekty.

35 - Obchodný alebo podnikateľský prieskum; spracovanie textov; rozhlasová reklama, televízna reklama; obchodné alebo podnikateľské informácie, ich poskytovanie; vydávanie reklamných alebo náborových textov; odborné obchodné poradenstvo; prenájom reklamných priestorov; rozširovanie reklamných materiálov zákazníkom (letáky, prospekty, tlačivá, vzorky); vyhľadávanie informácií v počítačových súboroch pre zákazníkov; zoraďovanie údajov v počítačových databázach; rozširovanie reklamných alebo inzertných oznamov; hospodárske, ekonomické predpovede; distribúcia vzoriek; uverejňovanie reklamných textov; vydávanie a aktualizovanie reklamných materiálov; zasielanie reklamných materiálov zákazníkom; reklama; prenájom reklamného času vo všetkých komunikačných médiách; tvorba rozhlasových a televíznych reklamných blokov.

41 - Organizovanie a vedenie konferencií, organizovanie a vedenie seminárov; organizovanie a vedenie kongresov, organizovanie a vedenie sympózií; výroba rozhlasových a televíznych programov relácií, informačných blokov z oblasti kultúry, zábavy, športu, vzdelávania a výchovy; online vydávanie kníh a časopisov v elektronickej forme; online vydávanie tlačovín, ročeniek, príloh, periodík v elektronickej forme; publikovanie rubriek, článkov v elektronickej forme; písanie textov; zverejňovanie textov s výnimkou reklamných; vydávanie textov s výnimkou reklamných; organizovanie kultúrnych a vzdelávacích výstav, podujatí; organizovanie športových súťaží; organizovanie vedomostných a zábavných súťaží.

(540)



(591) červená, biela, čierna

(731) JFMEDIA, s.r.o., Párickova 18, 821 08 Bratislava, SK;

(210) 808-2009

(220) 3.6.2009

9 (511) 5, 16, 35, 44

(511) 5 - Liečivá; farmaceutické prípravky na ľudské použitie.

16 - Tlačoviny; baliaci papier; brožúry; brožúrky; bublinové obaly z plastických materiálov (na balenie); etikety s výnimkou textilných; grafické zobrazenie; grafiky; kalendáre všetkých druhov; kartón; lepenka; lepenkové alebo papierové škatule; lepenkové alebo papierové obaly; lepenkové platne (papiernický tovar); obálky (papiernický tovar); obaly (papiernický tovar); papiernický tovar; periodické a neperiodické publikácie; plagáty; pred-

metry z kartónu; prospekty; pútače z papiera alebo lepenky; reklamné tabule z papiera, kartónu alebo lepenky; reprodukcie; grafické tlačené reklamné materiály; umelohmotné fólie na balenie; vrecia z papiera alebo plastických materiálov; vrec-ká z papiera alebo plastických materiálov; propagačné predmety z papiera alebo z plastických hmôt v rámci tejto triedy, predovšetkým kalendáre, letáky, plagáty, ceruzky, perá, kancelárske svorky.

35 - Sprostredkovanie obchodu s tovarom; reklamná činnosť; maloobchodná činnosť s liekmi na humánne použitie; organizovanie audiovizuálnych predstavení na komerčné a reklamné účely; organizovanie výstav na komerčné alebo reklamné účely; pomoc pri riadení obchodnej činnosti; poradenstvo v obchodnej činnosti; poskytovanie obchodných alebo podnikateľských informácií; predvádzanie tovaru na reklamné účely a podporu predaja; rozširovanie reklamných oznamov; rozširovanie reklamných materiálov zákazníkom (letáky, prospekty, tlačivá, vzorky); spracovanie textov; vydávanie a aktualizovanie reklamných materiálov a zvukovo-obrazových záznamov a periodických a neperiodických publikácií; vydávanie a rozširovanie reklamných textov; vydávanie náborových textov.

44 - Lekárske služby; poskytovanie lekárskej starostlivosti; starostlivosť o hygienu a krásu ľudí.

#### (540) POLYOXIDONIUM

(731) MEDIGROUP s. r. o., Hattalova 6, 831 03 Bratislava, SK;

(740) Brichtová Tatiana, JUDr., Bratislava, SK;

(210) 835-2009

(220) 11.6.2009

#### 9 (511) 6, 11, 19

(511) 6 - Kovové okná, kovové okenice, okenné rámy, kovové dvere, kovové brány, pánty a závesy, kovania, stavebné kovania, kovania na okná, dvere a nábytok, stavebný materiál z valcovaného a liateho kovu, zámočnícke výrobky, kovové rúry, iné výrobky z kovov patriace do triedy 6, kovový spojovací materiál, železiarske výrobky, parapetné dosky z kovových materiálov, obyčajné kovy v surovom a polospracovanom stave a ich zliatiny, drobný železiarsky tovar, kovové zápuštné kolíky, háčiky (železiarsky tovar), kovové podpery a konzoly pre stavebníctvo.

11 - Solárne kolektory, solárne pece, zariadenia slúžiace na premenu slnečnej, veternej, elektrickej, kinetickej alebo chemickej energie na tepelnú energiu, zariadenia na zohrievanie, chladenie a rozvod vody, bojler, ohrievače vody, klimatizačné zariadenia, ventily regulačné, zariadenia na filtrovanie vzduchu, radiátory na kúrenie, vykurovacie telesá, vykurovacie články, vzduchové ventily na vykurovacie telesá, kúrenie teplovodné, tepelné generátory.

19 - Plastové okná, plastové dvere, drevené okná, drevené dvere, okná s rámami z plastických materiálov, dvere s výnimkou kovových, dverové prahy s výnimkou kovových, dverové rámy s výnimkou kovových, okenice s výnimkou kovových, okenné rámy s výnimkou kovových, okná s výnimkou kovových, rámové konštrukcie s výnim-

kou kovových, skladacie dvere s výnimkou kovových, výplne dverí s výnimkou kovových, zárubne s výnimkou kovových, garážové brány plastové, plastové rolety, cloniace a ochranné výrobky na okná a dvere, najmä medzisklené, exteriérové, vertikálne žalúzie, časti a diely týchto výrobkov - všetko z plastov, dreva a iných nekovových materiálov, vonkajšie rolety a žalúzie, časti a diely týchto výrobkov - všetko z plastov, dreva a iných nekovových materiálov, žalúzie s výnimkou kovových, dosky a tyče z plastov (polotovary), hmoty tesniace, upchávkové a izolačné, hadice, polotovary z plastických hmôt v tvare profilov a tvarovaných kusov pre nábytkársky priemysel a na výrobu okien, profily úplne alebo čiastočne z plastických hmôt pre stavebníctvo, plastové rolety, debnenie s výnimkou kovového, dosky - stavebné drevo, latky, drevené dyhy, drevené a plastové obloženie, drevo opracované, drevo opracované - stolárske, strešné krokvy, lišty s výnimkou kovových, mriežky s výnimkou kovových, palisády s výnimkou kovových, podlahové dosky, schodiská s výnimkou kovových, schodnice ako časti schodísk, drevotriestkové dosky, hranoly, stavebný materiál nekovový, prírodný a umelý kameň, inzertné stĺpy s výnimkou kovových, reklamné stĺpy s výnimkou kovových, nekovové reklamné panely s výnimkou svetelných.

#### (540) KALYPSO

(731) KALYPSO, spol. s r. o., Pečnianska 1/A, 851 01 Bratislava, SK;

(740) Belička Ivan, Ing., Banská Bystrica, SK;

(210) 883-2009

(220) 23.6.2009

#### 9 (511) 5, 28, 31, 35, 38, 41, 42, 44, 45

(511) 5 - Veterinárne prípravky; dezinfekčné prostriedky; prípravky na ničenie škodcov; algicídy; analgetiká; antibiotiká; protiparazitické prípravky; antiseptiká; liečivá na zverolekárske účely; prípravky do kúpeľa na zverolekárske účely; terapeutické prípravky do kúpeľa; balzamy na zverolekárske účely; obväzy na zverolekárske účely; sedatíva; biologické prípravky na zverolekárske účely; krvotvorné prípravky; čistiace prostriedky; chemické prípravky na zverolekárske účely; detergenty na zverolekárske účely; diagnostické prípravky na zverolekárske účely; dietetické látky upravené na zverolekárske účely; dietetické potraviny upravené na zverolekárske účely; potraviny na báze bielkovín na zverolekárske účely; bielkovinové prípravky na zverolekárske účely; enzýmy na zverolekárske účely; enzymatické prípravky na zverolekárske účely; antipyretiká (lieky proti horúčke); prísady do krmív na zverolekárske účely; plyn na zverolekárske účely; vedľajšie produkty spracovania obilnín na zverolekárske účely; zverolekárske prípravky na rast srsti; protiparazitické obojky pre zvieratá; farmaceutické prípravky na starostlivosť o pokožku; bylinkové čaje; hormóny na zverolekárske účely; prostriedky proti nadúvaniu (pre zvieratá); repelenty pre psov; toaletné vody pre psov; prípravky na umývanie psov; vakcíny; insekticídy; repelenty proti hmyzu; kapsle na zverolekárske účely; germicídy; obväzy tlakové; chemické antikoncepčné prípravky; ľanové

semená na zverolekárske účely; prípravky na osvieženie vzduchu; prípravky na čistenie vzduchu; prípravky na ničenie myší; mliečny tuk; minerálne prípravky potravinárske; soli minerálnych vôd; bahno na zverolekárske účely; prostriedky na vymývanie tlám na zverolekárske účely; liečivá posilňujúce nervovú sústavu; oleje na zverolekárske účely; pastilky na zverolekárske účely; jedlé rastlinné vlákna s výnimkou výživných; hojivé náplasti na zverolekárske účely; prípravky proti kryptogamným rastlinám; pomády na zverolekárske účely; tyčinky na dezinfekciu plynu; dezinfekčné prípravky na zverolekárske účely; chemické činidlá na zverolekárske účely; vonné soli; masti na zverolekárske účely; uspávacie prípravky; prípravky na ničenie slimákov; séra; séroterapeutické liečivá; sirupy na zverolekárske účely; sterilizačné prípravky; prípravky na umývanie zvierat; tinktúry na zverolekárske účely; obvazový materiál; prípravky na ošetrenie popálenín; digestíva na zverolekárske účely; zverolekárske prípravky; vitamínové prípravky; prípravky proti červom; korene na zverolekárske účely.

28 - Atrapy; lopty a loptičky na hranie; stavebné kocky (hračky); ozdoby na vianočné stromčeky (s výnimkou osvetľovacích telies a cukroví); zvončeky na vianočné stromčeky; podberáky pre rybárov; návnady na lovenie alebo chytanie rýb; pišťalky na lovenie; autá (hračky); guľky na hranie; sieťky na motýle; plyšové hračky; puzzle; ozdoby alebo darčeky rozdávané hosťom pri večierkoch; hracie lopty; hračky; hračky pre domáce zvieratá; medvedíky (hračky); hojdačky; hry a hračky; gymnastické a športové potreby (zahrnuté v triede 28).

31 - Algarovila na živočíšnu spotrebu; algae na živočíšnu spotrebu; aromatizovaný piesok pre domáce zvieratá (podstielka); odpad po destilácii na živočíšnu spotrebu; mleté arašidy pre zvieratá; arašidové výlisky pre zvieratá; živé ryby; ikry; rybia múčka na kŕmenie zvierat; potrava pre domáce zvieratá; krmivo; vápno ako krmivo pre zvieratá; zrno na živočíšnu spotrebu; šrot pre zvieratá; potrava pre zvieratá; prísady do potravy pre zvieratá nie na zverolekárske účely; slama na živočíšnu spotrebu; kŕmne zmesi na výkrm hospodárskych zvierat; pieskovaný papier pre domáce zvieratá (podstielka); nápoje pre zvieratá; zmo (obilie); vedľajšie produkty spracovania obilnín na živočíšnu spotrebu; seno; psie sucháre; vápno ako krmivo pre zvieratá; jedlé žuvacie kosti pre zvieratá; posilňujúce prípravky pre zvieratá; ľanová múčka (suché krmivo); prípravky na výkrm zvierat; jadrové krmivo pre zvieratá; potraviny a bielkoviny na živočíšnu spotrebu; soľ pre dobytok; sépiové kosti pre vtákov; podstielka pre zvieratá; slama na živočíšnu spotrebu; slama ako podstielka; úžitkové domáce zvieratá; rašelina ako podstielka; krmivo, potrava pre vtákov; zrno (semená), poľnohospodárske, záhradnícke a lesnícke produkty a zrno (zahrnuté v triede 31); produkty na chov zvierat.

35 - Reklama; obchodný manažment; obchodná správa; prevádzkovanie administratívnych kancelárií; vydávanie a aktualizovanie reklamných materiálov; analýzy nákladov; distribúcia inzerátov; dražby; obchodné alebo podnikateľské informácie; organizovanie výstav a veľtrhov na komerčné alebo

reklamné účely; profesionálne obchodné alebo podnikateľské poradenstvo; zásobovacie služby pre tretie osoby (nákup tovarov a služieb pre iné podniky); účtovníctvo; vedenie kartoték v počítači; systematické radenie údajov v počítačových databázach; zbieranie údajov v počítačových databázach; televízna reklama; prieskum trhu; poradenstvo v obchodnej činnosti; vydávanie reklamných alebo náborových textov; kancelárie zaoberajúce sa dovozom a vývozom; prieskum trhu; prieskum verejnej mienky; zabezpečovanie výstav a veľtrhov na komerčné alebo reklamné účely; prieskum v počítačových dátových súboroch (pre tretie osoby); vzťahy s verejnosťou; online inzercia v počítačových sieťach; rozhlasová reklama; odkazovacie telefónne služby (pre neprítomných predplatiteľov); podpora predaja (pre tretie osoby); prenájom reklamného času vo všetkých komunikačných médiách; prenájom reklamných priestorov; zásielkové reklamné služby; rozširovanie vzoriek; rozširovanie reklamných materiálov zákazníkom (letáky, prospekty, tlačoviny, vzorky); reklamné agentúry; zlučovanie údajov v počítačových databázach; maloobchodné a veľkoobchodné služby vo vzťahu k farmaceutickým a zverolekárske prípravkom, dezinfekčným prostriedkom, prípravkom na ničenie škodcov, tlačovinám, nábytku a príslušenstvu, zrkadlám, hračkám, hračkám pre zvieratá, gymnastickým a športovým potrebám, ozdobám na vianočné stromčeky, poľnohospodárskym, záhradníckym a lesníckym produktom, potrave pre zvieratá vrátane služieb prostredníctvom teleshoppingu, internetu a zásielkovej pošty; zhromažďovanie, skladovanie a archivácia dát (zahrnuté v triede 35); zakladanie, riadenie, prenášanie a systematické usporiadanie dát (zahrnuté v triede 35); služby call centra, najmä prijímanie telefonických objednávok pre tretie osoby.

38 - Online služby, najmä poskytovanie databáz a interaktívneho fóra; poskytovanie prístupu do databáz.

41 - Vydávanie elektronických médií; organizovanie a vedenie seminárov, kongresov a konferencií.

42 - Počítačové programovanie.

44 - Poradenstvo v oblasti starostlivosti o zvieratá, výživy zvierat, zdravia zvierat, výchovy zvierat; zverolekárske a poľnohospodárske služby.

45 - Vedenie a zabezpečovanie právnych transakcií vo vzťahu k predaju tovarov a služieb tretím osobám a v mene tretích osôb.

### (540) **Zoohit**

(731) zooplus AG, Sonnenastrasse 15, 80331 München, DE;

(740) Žovicová Viera, Mgr., Bratislava, SK;

### (210) **979-2009**

(220) 13.7.2009

### 9 (511) **16, 17, 37, 39, 42**

(511) 16 - Papier; lepenka a výrobky z týchto materiálov, ktoré nie sú zaradené do iných tried; nosiče informácií v rozsahu triedy 16, napríklad tlačoviny všetkého druhu.

17 - Tepelnoizolačné materiály.

37 - Stavebníctvo; opravy; inštalčné služby s výnimkou inštalácie počítačových programov; prenájom zariadení spojených s technológiou betó-

nu, maltových zmesí a samonivelizačných podlahových zmesí a poterov; poradenská a konzultačná činnosť v stavebníctve; pokládka uvedených výrobkov.

39 - Doprava; balenie a skladovanie tovaru; organizovanie ciest; preprava, doprava, čerpanie a skladovanie uvedených výrobkov.

42 - Vedecké a technologické služby a súvisiaci výskum a projektovanie; analytické a výskumné služby v priemysle; navrhovanie a vývoj počítačového hardvéru a softvéru; inštalácia počítačových programov.

#### (540) GREENCRETE

(731) Českomoravský beton, a. s., Beroun 660, 266 01 Beroun, CZ;

(740) Litváková Edita, Ing., Bratislava, SK;

(210) 980-2009

(220) 13.7.2009

#### 9 (511) 16, 17, 37, 39, 42

(511) 16 - Papier; lepenka a výrobky z týchto materiálov, ktoré nie sú zaradené do iných tried; nosiče informácií v rozsahu triedy 16, napríklad tlačoviny všetkého druhu.

17 - Tepelnoizolačné materiály.

37 - Stavebníctvo; opravy; inštalácie služby s výnimkou inštalácie počítačových programov; prenájom zariadení spojených s technológiou betónu, maltových zmesí a samonivelizačných podlahových zmesí a poterov; poradenská a konzultačná činnosť v stavebníctve; pokládka uvedených výrobkov.

39 - Doprava; balenie a skladovanie tovaru; organizovanie ciest; preprava, doprava, čerpanie a skladovanie uvedených výrobkov.

42 - Vedecké a technologické služby a súvisiaci výskum a projektovanie; analytické a výskumné služby v priemysle; navrhovanie a vývoj počítačového hardvéru a softvéru; inštalácia počítačových programov.

#### (540) EASYCRETE

(731) Českomoravský beton, a. s., Beroun 660, 266 01 Beroun, CZ;

(740) Litváková Edita, Ing., Bratislava, SK;

(210) 1050-2009

(220) 24.7.2009

#### 9 (511) 32

(511) 32 - Nealkoholické nápoje; ovocné a/alebo zeleninové nealkoholické nápoje; nápoje a koncentráty z ovocných a/alebo zeleninových štiav; limonády; citrónové nealkoholické nápoje a koncentráty; nealkoholické nápoje s príchutou ovocia a/alebo zeleniny; ochutené minerálne, pramenité, nesýtené alebo sýtené vody; šumivé nealkoholické nápoje; prípravky alebo príchute na výrobu nápojov; koncentráty a sirupy na výrobu nápojov; tablety a prášky na prípravu nápojov.

(540)



(591) biela, sivá, modrá, zelená

(731) MASPEX Slovakia, s.r.o., Ružičková 4, 972 44 Kamenec pod Vtáčnikom, SK;

(740) Gajdošíková Zuzana, Ing., Bratislava, SK;

(210) 1068-2009

(220) 30.7.2009

#### 9 (511) 32

(511) 32 - Pivo, minerálne vody (nápoje), nealkoholické nápoje, nealkoholické ovocné nápoje, nealkoholické výťažky z ovocia, sirupy na výrobu malinoviek, sirupy na výrobu nápojov, sladové pivo, nealkoholické pivo.

(540)



(731) Rodinný pivovar BERNARD a.s., 5. května 1, 396 01 Humpolec, CZ;

(740) Bachratá Magdaléna, Mgr., Bratislava, SK;

(210) 1093-2009

(220) 3.8.2009

#### 9 (511) 1, 2, 16, 35, 37, 39

(511) 1 - Olejový tmel, sklársky tmel, štepárske tmely na stromy, tmel na obuv, tmel na pneumatiky, tmel na štepenie stromov, tmely na karosérie automobilov, tmely na opravu rozbitých alebo zlomených predmetov, tmely na vyplňanie dutín stromov, lepidlá uvedené v tejto triede, priemyselné lepidlá, glutén ako lepidlo okrem kancelárskych lepidiel a lepidiel pre domácnosť.

2 - Farbivá na drevo, alumínové farby, anilínové farby, baktericídne náterové farby, beloby ako farbivá a farby, moridlá na drevo, emailové farby, bronzové laky, čerň ako farbivá a farby, tlačiarenské farby, ohňovzdorné farby, riedidlá farieb, spojivá na farby, zahusťovače farby, farby na keramiku, farby na obuv, garbiarske farby, glazúry, glejové farby, prípravky proti hrdzi, farba na kožu, moridlá a farbivá na kožu, laky, riedidlá lakov, rozpúšťadlá na laky, nátery, nátery na strešné krytiny, ochranné nátery na podvozky vozidiel a automobilov, pigmenty, pojivá do farieb, moridlá na usne, vodové náterové farby, základné náterové farby, základné nátery, základné ochranné nátery na podvozky automobilov.

16 - Firemné listiny, papiernický tovar, papierové propagačné materiály, informačné brožúry, fotografie, katalógy, kalendáre, mapy, knihy, noviny, časopisy, tlačivá.

35 - Maloobchodné služby s tovarmi uvedenými v triedach 1, 2 a 16; činnosti reklamnej agentúry, rozširovanie, vydávanie a aktualizovanie reklamných materiálov, prenájom reklamných priestorov a plôch, prenájom reklamných materiálov; zásielkové reklamné služby, uverejňovanie reklamných textov, prenájom kancelárskych strojov a zariadení, aranžovanie výkladov, analýzy nákladov, inzertné činnosti, obchodný alebo podnikateľský prieskum, poradenstvo v obchodnej činnosti, obchodný manažment a podnikové poradenstvo, organizovanie výstav na obchodné a reklamné účely, odborné obchodné poradenstvo, prieskum trhu,

prieskum verejnej mienky, sekretárske služby, účtovníctvo, vedenie účtovných kníh, marketingové štúdie, odhady lesného dreva.

37 - Natieranie, interiérové maľovanie a exteriérové maľovanie, čistenie, chemické čistenie, čistenie automobilov, čistenie vagónov, čistenie ciest, čistenie komínov, čistenie kotlov, čistenie okien, čistenie interiérov, čistenie exteriérov a interiérov budov, povrchové čistenie exteriérov budov; prenájom stavebných strojov a zariadení, stavebné činnosti, asfaltovanie, stavebný dozor, murovanie, murárstvo, utesňovanie stavieb, demolácia budov, čistiace práce; dlaždičské práce, pokládka parkiet a podláh, montovanie lešení, čalúnenie, čalúnnické práce, čalúnnické opravy, údržba nábytku, reštaurovanie nábytku; izolačné práce; pokrývačské práce, klampiarske práce, inštalačné práce; tapetárske práce, lakovacie práce, glazovacie práce, sadrovacie práce; maľovanie a opravy reklamných tabúľ, vŕtanie; inštalácia, montáž, údržba a opravy strojných a priemyselných zariadení, kovových výrobkov a zariadení, drevárskych výrobkov a zariadení.

39 - Balenie tovarov, nákladná a kamiónová doprava, skladovanie, uskladňovanie tovarov; sprostredkovanie prepravy, kuriérske služby, doručovanie tovaru; preprava nábytku; organizovanie ciest; exkurzií; okružných výletov, preprava a skladovanie odpadu; prenájom skladísk, prepravné služby, prenájom plavidiel, prenájom dopravných prostriedkov, prenájom garáží.

(540)



(591) modrá, červená, žltá, zelená, biela

(731) KolorMax, s. r. o., Kamenná 11, 010 01 Žilina, SK;

(740) Gruber Dalibor, Ing., Košice, SK;

(210) 1094-2009

(220) 3.8.2009

9 (511) 1, 2, 16, 35, 37, 39

(511) 1 - Olejový tmel, sklársky tmel, štepárske tmely na stromy, tmel na obuv, tmel na pneumatiky, tmel na štepenie stromov, tmely na karosérie automobilov, tmely na opravu rozbitých alebo zlomených predmetov, tmely na vyplňanie dutín stromov, lepidlá uvedené v tejto triede, priemyselné lepidlá, glutén ako lepidlo okrem kancelárskych lepidiel a lepidiel pre domácnosť.

2 - Farbivá na drevo, alumínové farby, anilínové farby, baktericídne náterové farby, beloby ako farbivá a farby, moridlá na drevo, emailové farby, bronzové laky, čerň ako farbivá a farby, tlačiarenské farby, ohňovzdorné farby, riedidlá farieb, spojivá na farby, zahusťovače farby, farby na keramiky, farby na obuv, garbiarske farby, glazúry, glejové farby, prípravky proti hrdzi, farba na kožu, moridlá a farbivá na kožu, laky, riedidlá lakov, rozpúšťadlá na laky, nátery, nátery na strešné kryti-

ny, ochranné nátery na podvozky vozidiel a automobilov, pigmenty, pojivá do farieb, moridlá na usne, vodové náterové farby, základné náterové farby, základné nátery, základné ochranné nátery na podvozky automobilov.

16 - Firemné listiny, papiernický tovar, papierové propagačné materiály, informačné brožúry, fotografie, katalógy, kalendáre, mapy, knihy, noviny, časopisy, tlačivá.

35 - Maloobchodné služby s tovarmi uvedenými v triedach 1, 2 a 16; činnosti reklamnej agentúry, rozširovanie, vydávanie a aktualizovanie reklamných materiálov, prenájom reklamných priestorov a plôch, prenájom reklamných materiálov; zásielkové reklamné služby, uverejňovanie reklamných textov, prenájom kancelárskych strojov a zariadení, aranžovanie výkladov, analýzy nákladov, inzertné činnosti, obchodný alebo podnikateľský prieskum, poradenstvo v obchodnej činnosti, obchodný manažment a podnikové poradenstvo, organizovanie výstav na obchodné a reklamné účely, odborné obchodné poradenstvo, prieskum trhu, prieskum verejnej mienky, sekretárske služby, účtovníctvo, vedenie účtovných kníh, marketingové štúdie, odhady lesného dreva.

37 - Natieranie, interiérové maľovanie a exteriérové maľovanie, čistenie, chemické čistenie, čistenie automobilov, čistenie vagónov, čistenie ciest, čistenie komínov, čistenie kotlov, čistenie okien, čistenie interiérov, čistenie exteriérov a interiérov budov, povrchové čistenie exteriérov budov; prenájom stavebných strojov a zariadení, stavebné činnosti, asfaltovanie, stavebný dozor, murovanie, murárstvo, utesňovanie stavieb, demolácia budov, čistiace práce; dlaždičské práce, pokládka parkiet a podláh, montovanie lešení, čalúnenie, čalúnnické práce, čalúnnické opravy, údržba nábytku, reštaurovanie nábytku; izolačné práce; pokrývačské práce, klampiarske práce, inštalačné práce; tapetárske práce, lakovacie práce, glazovacie práce, sadrovacie práce; maľovanie a opravy reklamných tabúľ, vŕtanie; inštalácia, montáž, údržba a opravy strojných a priemyselných zariadení, kovových výrobkov a zariadení, drevárskych výrobkov a zariadení.

39 - Balenie tovarov, nákladná a kamiónová doprava, skladovanie, uskladňovanie tovarov; sprostredkovanie prepravy, kuriérske služby, doručovanie tovaru; preprava nábytku; organizovanie ciest; exkurzií; okružných výletov, preprava a skladovanie odpadu; prenájom skladísk, prepravné služby, prenájom plavidiel, prenájom dopravných prostriedkov, prenájom garáží.

(540)



(591) modrá, červená, žltá, zelená

(731) KolorMax, s. r. o., Kamenná 11, 010 01 Žilina, SK;

(740) Gruber Dalibor, Ing., Košice, SK;



**(210) 1111-2009**

(220) 5.8.2009

**9 (511) 5, 30**(511) 5 - Žuvacie gummy, žuvačky na lekárske účely.  
30 - Žuvačky, nie na lekárske použitie, cukrovinky.**(540)**

(591) červená, žltá, zelená, čierna, biela

(731) Štefan Feké - Violet Kangaroo, Antonínův Důl 249,  
586 01 Jihlava, CZ;

(740) Kubíny Peter, Bc., Trenčín, SK;

**(210) 1112-2009**

(220) 5.8.2009

**9 (511) 5, 30**(511) 5 - Žuvacie gummy, žuvačky na lekárske účely.  
30 - Žuvačky, nie na lekárske použitie, cukrovinky.**(540)**(731) Štefan Feké - Violet Kangaroo, Antonínův Důl 249,  
586 01 Jihlava, CZ;

(740) Kubíny Peter, Bc., Trenčín, SK;

**(210) 1113-2009**

(220) 5.8.2009

**9 (511) 5, 30**(511) 5 - Žuvacie gummy, žuvačky na lekárske účely.  
30 - Žuvačky, nie na lekárske použitie, cukrovinky.**(540) PEDRINO**(731) Štefan Feké - Violet Kangaroo, Antonínův Důl 249,  
586 01 Jihlava, CZ;

(740) Kubíny Peter, Bc., Trenčín, SK;

**(210) 1116-2009**

(220) 6.8.2009

**9 (511) 6, 16, 19, 25, 35, 38, 39**

(511) 6 - Alobal (hliníková fólia); alpaka; argentan, pakfón; armatúry, kovové fitingy na potrubia na stlačený vzduch; kovové baliace fólie; bazény (kovové konštrukcie); berýlium (glucínium); kovové bezpečnostné reťaze; bezpečnostné schránky; kovové bicyklové zariadenia na parkovanie; biele kovy; kovové uväzovacie bóje; bóje, kovové majáky s výnimkou svetelných; bramy; kovové brány; kovové bridlicové príchytky; bronz; bronz na náhrobky; umelecké diela z bronzu; kovové telefónne búdky; vystužovacie kovové materiály na stavbu budov; busty z obyčajných kovov; kovové čapy; mastiace čapy; kovové čeluste zveráka; cermet (kovovo-keramický materiál); kovové cestné zvodidlá; kovové chrániče na strojy; chróm; chromit; chrómové rudy; cín; cínové platne, plechy; písmená a číslovky z obyčajných kovov; kovové debnenie; denverské kliešte (blokovanie pri nesprávnom parkovaní áut); kovové

stavebné dielce; kovové klietky pre divú zver; kovová dlažba; kovová dlaždicová podlaha; kovové dlážky; plávajúce kovové doky na uväzovanie lodí; kovové domové čísla (nesvietiace); domové zvončeky s výnimkou elektrických; kovové dopravné palety; kovové náhrobné dosky; drôt; anténový drôt; drôtené pletivo; jemné drôtené pletivo; drôty z obyčajných kovov; drôty zo zliatin obyčajných kovov (okrem poistkových drôtov); kovové držadlá, rukoväte, kľučky; kovové dvere; kovové dverové obloženie; kovové dverové prahy; dverové pružiny s výnimkou elektrických; kovové dverové rámy; kovové zárubne; dverové zástrčky; kovové dýzy; elektródy na spájkovanie a zváranie; ferotitán; figuríny (sošky) z obyčajných kovov; fľaše na stlačený plyn a skvapalnený vzduch; kovové uzávery na fľaše; kovové formy na ľad; galenit; germánium; glucínium; oceľové gule; kovové háčiky na šaty; kovové vešiakové háčiky; háčiky (železiarsky tovar); hafnium; hliník; hliníková fólia; hliníkový drôt; kovová sieťka proti hmyzu; horčík; kovové hrobky; hrotnice; kovové identifikačné náramky na použitie v nemocniciach; indium; ingoty z obyčajných kovov; kovové inertné stĺpy; kovové kabíny na striekanie farieb; kovové kabíny na prezliekanie; kovové spojky a príchytky na káble a rúrky; káble na visuté lanovky; kade, kovové nádrže; kadmium; kladky na posuvné okná; kovové kladky (nie ako časť stroja); kovové klapky drenážnych rúrok; klapky, kovové ventily drenážnych rúrok; klapky, kovové ventily vodovodov; kovové vzduchovody na ventilačné a klimatizačné zariadenia; klince; klopadlá, klopadlá na dvere; kľúče; krúžky z obyčajných kovov na kľúče; kovové kľučky dverí; kovové konštrukcie klzísk; kobalt (surovina); kovové kohútiky na sudy; kokyly (lejárstvo); kovové koľajnice; koľajnicové spojky; kovové kolená ako ohyby potrubia; kovové kolená na potrubie; kovové kolieska na nábytok; kovové kolíky; stenové kovové kolíky (príchytky); kovové komínové nadstavce; komínové kovové rúry; komíny; kovové dymovody; kovové koncové svorky na laná; kovové kontajnery; kovové konzervy; konzoly; kovové podpery pre stavebníctvo; kovové koše; kovové kostry budov; kovové kostry stavieb; kotevné dosky; kovové prístaviská na kotvenie lodí; kotvy; kovania na dvere; kovania na okná; stavebné kovania; kovové kovanie na kľučky; kovanie na nábytok; kovanie na truhly; kovové kovanie na vychádzkové palice; kovové obruče, spojky; kovové vlákna na použitie v poľnohospodárstve; obyčajné kovy (surové alebo ako polotovary); kovy v prášku; kovové krídlové okná; kovové kruhové zvierky na rúry; krúžky na kľúče z obyčajných kovov; kovové krúžky; kovové kufre, truhlice; kovové lamely, vložky, tenké doštičky; kovové laná s výnimkou elektrických; kovové lávky; kovové lejárské formy; kovové lešenia; liatina netepaná alebo čiastočne tepaná; limonit; kovové lišty, laty; ložiskový kov; maltovnice (kovové vane na miešanie malty); mangán; kovové popruhy na manipulovanie s nákladom; kovové konštrukcie markíz; tlakové mastenice; kovové matice; meď surová alebo ako polotovar; medené krúžky; neizolovaný medený drôt; kovové meracie tyčky na meranie hladiny oleja (pre železničné vozne); ko-

vové rúčky na metly; kovové míľníky s výnimkou svetelných a mechanických; molybdén; molybdenit; surová mosadz alebo ako polotovar; kovové mriežky ako ochrana pred kachľami alebo kozubom; kovové nádoby na potraviny; kovové nádoby na skladovanie a prepravu; kovové nádoby na skladovanie kyselín; kovové nádoby na stlačený plyn alebo skvapalnený vzduch; kovové nádoby (plechovky); kovové nádrže; kovové nádrže na tekuté palivá; kovové náhrobky; kovové popruhy na manipuláciu s nákladom; kovové slučky na manipulovanie s nákladom; nákovy; prenosné nákovy; nákovy, rohatinky; napínače; napínače na kovové drôty; napínače na kovové pásy; napínače na kovové remene; kovové debny na náradie; kovové nárazníky; nástupištia, kovové prefabrikáty; kovové násypníky nie mechanické; kovové navijaky na navíjanie hadíc s výnimkou mechanických; nikel; niób; kovové nity; nízkouhlíková oceľ; kovové nosníky; obalové nádoby z kovu; obaly z cínového plechu; plechové obaly; kovové objímky na potrubie; kovové objímky; kovové rúrové objímky; objímky, prstence; kovové obklady stien a priečok (na stavby); kovové stavebné obklady; obloženia stavieb alebo nábytku z niklovej mosadze; kovové obloženie stavieb; kovové lamelové obloženie; kovové obruče na sudy; obyčajné kovy surové alebo ako polotovary; nespracovaná oceľ alebo ako polotovar; zliatiny ocele; oceľoliatina; oceľ na odliatky; oceľové kuríny (klietky) kovové; oceľové laná; oceľové pásy; oceľové rúrky; oceľové rúry; oceľové stavebné konštrukcie; oceľové stožiare; oceľový drôt; kovové ohrady hrobiek; kovové okennice; kovové okenné rámy; okenné žabice; okenné západky; kovanie okien; kovové okná; kovové okolesníky; olovo ako surovina alebo polotovar; ostrnatý drôt; ostrohy; otvárače dverí s výnimkou elektrických; pakfón; kovové palety na manipuláciu s tovarom; kovové manipulačné palety; kovové nakladacie palety; kovové prepravné palety; kovové palisády; kovové pamätné tabule; pancierové platne; pancierové plechy; kovové stavebné panely; pánty, závesy; kovové pánty, závesy; pasce na divú zver; pášiková oceľ; kovové pásy na viazanie alebo balenie; kovové pásy na zväzovanie; pásová oceľ; pásy ocele; pásy železa; kovové pásy na manipuláciu s nákladmi; kovové pažnice, štetovnice; kovové piliny; kovové pilóty; písmená a číslice z obyčajných kovov s výnimkou písmen a číslic ako tlačových znakov; kovové platničky, podložky; plech; plechovky; konzervové plechovky; kovové pletivo; plomby (kovové pečate); kovové ploty; klince na podkopy; kovové podložky, lamely, tenké doštičky; kovové podložky, platničky; kovové podpery; kovové železničné podvaly; bezpečnostné pokladničky; kovové pokladničky; kovové poklapy; bronzové náhrobné pomníky; kovové pomníky; kovové náhrobné pomníky; kovové kovanie na poste; kovové posteľové kolieska; kovové pošťové schránky; postriebrené cínové zlúčeniny; kovové potrubia; kovové potrubia na vetranie a klimatizáciu; kovové potrubia ústredného kúrenia; kovové kusy na potrubia; kovové vystužovacie materiály na potrubia; kovové prírodné potrubie; kovové materiály na pozemné lanové dráhy; kovové poznávacie značky; kovové poznávacie

(registračné) značky; pracky z obyčajných kovov (železiarsky tovar); kovy v práškoch; predvalcované bloky; vývalky (výrobky metalurgie); kovové prefabrikáty; kovové preklady; kovové príchytky; kovové prípojky a odbočky na potrubia; príručné kovové pokladnice; kovové príslušenstvo postelí; prístavacie schodíky kovové pohyblivé pre cestujúcich; kovové prístavné hrádze na kotvenie lodí; pružinové zámky; pružiny (železiarsky tovar); reťaze pre psy; putá; pyroforické kovy; kovanie na rakvy; kovové rámy stavieb; kovové skleníkové rámy; kovové rebríky; kovové registračné značky (poznávacie značky); kovové reklamné stĺpy; kovové vystužovacie materiály na remeňové spony; reťaze pre rôznych statok; kovové reťaze; kovové rímky; kovové ozdobné lišty; rohatiny (nákovy); oceľové rolety; kovové obloženie ropných vrtov; kovové rošty; kovové rúčky a rukoväte na náradie; kovové rúčky na kosy; kovové rudy; kovové rukoväte nožov; kovové krúžky na rukoväte; kovové rúrkové komínové nadstavce; kovové rúrky; kovové rúry; kovové rúry na zariadenia ústredného kúrenia; kovové príchytky na rúry; kovové schodíky; kovové schodiská; kovové schodnice ako časti schodísk; kovové stupne schodov; kovové signalizačné panely s výnimkou svetelných a mechanických; kovové silá; kovové prenosné skleníky; skoby do ľadu (na lezenie); kovové skoby; kovové skoby (horolezecký výstroj); skoby (kramle) kovové; skoby, kramle, mačky (na lezenie v ľade); škrabáky na obuv; kovové škrídly; kovové skrinky na mäso; kovové skrinky na náradie; kovové skrinky, debny; kovové škatule; kovové skruty; kovové skruty s maticou; kovové slučkové závesy; lanové alebo reťazové na manipuláciu s nákladmi; sochy z obyčajných kovov; sošky (figuríny) z obyčajných kovov; spájkovací kovový drôt; strieborné mäkké spájky; zlaté mäkké spájky; kovové spojky na neelektrické káble; rúrkové spojky (kovové); kovové spojky na káble a laná s výnimkou elektrických; spojovacie plechy; kovové objímky na spojovacie rúry; kovové spojovacie skruty na káble; kovové spriahadlá na reťaze; staniol; kovové stanové kolíky; kovové prenosné stavby; kovové stavebné konštrukcie; žiaruvzdorné kovové stavebné materiály; kovový stavebný materiál; kovové stavidlá nie ako časti strojov; kovové stély; kovové identifikačné štítky; kovové vývesné štíty; kovové stĺpy; kovové stĺpy elektrického vedenia; kovové stĺpy pre stavebníctvo; kovové telegrafné stĺpy; kovové stojany na sudy; kovové stojky; kovové zámočnícke stoly; kovové stožiare; kovové stožiare elektrického vedenia; kovové strechy; kovové strešné krytiny; kovové strešné uholníky; strieborná spájka; kovové remeňové spony na stroje; stropy, kovové stropné dosky; stupne schodov (kovové); kovové sudy; kovové obruče na sudy; kovové svorky na káble a rúry; kovové svorky na laná; kovové svorky na manipulovanie s nákladom; svorník s okom; svorníky; tantal (kov); titán; titánové železo; kovové tlakové potrubie; točne; tombak; kovové trámy; kovové železničné traverzy; kovové tubingové výstuže; turnikety s výnimkou automatických; kovové tyčinky na tvrdé spájkovanie; kovové tyče; uholníky; umelecké diela z obyčajných kovov; kovové držiaky na uteráky;

uzávery na kufre, debny a kazety; kovové uzávery na okná; kovové uzávery na posuvné okná; kovové uzávery; kovové uzávery na tašky; kovové fľaškové uzávery; kovové úžľabia; vanádium; vaničky pre vtáky (kovové konštrukcie); kovové rúry na ventilačné a klimatizačné zariadenia; kovové ventily nie ako časti strojov; ventily; kovové klapky vodovodné; kovové veterníky; kovové strešné veterníky; kovové veže na skoky do vody; kovové viazače snopov; visacie zámky; káble visutej lanovky; kovové uväzovacie vlákna; kovové vodiace lišty; kovové vodovodné potrubia; volfrám; volfrámové železo; kovové voliéry; kovové vonkajšie plášte budov; kovové vonkajšie rolety a žalúzie; kovové vrchnáky na nádoby; kovové zariadenia poháňané vetrom na odplašenie vtákov; kovové hroty na vychádzkové palice; železničné výhybky; kovové výplne dverí; vypúšťacie rúry; odvodňovacie rúry; kovové drenážne rúry; kovové výstuže ropných veží; kovové vystužovacie materiály do betónu; kovové vystužovacie materiály do potrubí; kovové vystužovacie materiály na remene; kovové vystužovacie materiály pre stavebníctvo; kovové žabice na dvere; kovové žalúzie; kovové zámky na vozidlá; kovové zámky s výnimkou elektrických; západky; kovové západky na okná; kovové západky na bránky; kovové zarážky dverí; potrubia a rúry na zariadenia ústredného kúrenia; kovové zárubne; kovové zásteny pri peciach; zástrčky (spojovacie kontakty); kovové zátky; kovové zátky na sudy; neelektrické zatvárače dverí; závesné háky na kotly; závitové krúžky; závlačky; kovové závary; drobný železiarsky tovar; železná ruda; napínače na železné pásy; kovový materiál na železnice; železo (ako surovina alebo polotovary); zinok; zirkónium; kovové žľaby; zlaté spájky; zliatiny na tvrdé spájky; zliatiny obyčajných kovov; kovové značky s výnimkou svetelných a mechanických; kovové značky na vozidlá; zvracie a spájkovacie elektródy; kovové drôty a tyče na zváranie; pasce na zver; zvončeky pre zvieratá; zvončeky; zvony.

16 - Adresné štítky do adresovacích strojov; strojčeky na tlačenie adries; akvarely; albumy; architektonické modely; aritmetické tabuľky; atlasy; atramentová tyčinka; atrament, tuš; baliace materiály na báze škrobu; baliaci papier; sponky na bankovky; blahoprajné pohľadnice; rozmnožovacie blany; bridlice (na kreslenie); bridlicové tabuľky; brožované knihy, brožúry; bublinové obaly z plastických materiálov (na balenie); poklopy na bytové akváriá; bytové teráriá (viváriá); časopisy (periodiká); fólie z regenerovanej celulózy na balenie; ceruzky; vytlačené cestovné poriadky; chromolitografy (polygrafia); cievky s farbivami páskami (kancelárska potreba); cifry (znaky); cigarové pásy; čínsky tuš; dátumové pečiatky; kancelárska pomôcka na dávkovanie lepiacej pásky; jednorazové detské plienkové nohavičky z papiera alebo buničiny; dierkovacie karty do žakárových strojov; dierovačky; drevitý papier; držiaky na kriedu; držiaky na písacie potreby; papier do elektrokardiogramov; ručné prístroje na etiketovanie; etikety s výnimkou textilných; škatule s farbami (školské pomôcky); farebné pásy; figuríny z papierovej drviny; filtračný materiál (papier); papierové filtre na kávu;

umelohmotné fólie na balenie; umelohmotné priľnavé naťahovacie fólie na paletizáciu; formuláre; fotografie; zariadenia na fotomontáže; frankovacie stroje; galvanotypy (polygrafia); zemské glóbusy; glutín (kancelárske lepidlo alebo lepidlo pre domácnosť); grafické znaky; grafické zobrazenia; grafiky; papierové gule; guľôčky do guľôčkových pier; gumené pásy na kancelárske účely; gumičky (kancelárska potreba); gumové plátno (papiernictvo); gummy na gumovanie; gummy (lepidlá) na kancelárske účely alebo pre domácnosť; hárky papiera; hektografy; histologické rezy ako učebné pomôcky; hlinené formy na modelovanie pre umelcov; hroty pier; hroty pier zo zlata; kalamáre; kalamár, nádobka na atrament; kalendáre; litografický námeň; kancelárske dierkovače; kancelárske potreby s výnimkou nábytku; kancelárske svorky; predmety z kartónu; kartón, lepenka; kartotékové lístky; katalógy; papierové kávové filtre; knihárske kostice; knihárske nite; knihárske plátno; knihárske súkno; knihársky materiál; knihy; knižné záložky; knižné zarážky; komiksy; kopírovacie ihly na rysovanie alebo kreslenie; kopírovacie zariadenia; navalovacie hárky na kopírovacie zariadenia; korekčný atrament; tekuté korektory (kancelárske potreby); papierové kornuty; kovové prichytky na kartotéčné lístky; krajčírka krieda; neelektrická tlačiareň kreditných kariet; kresliaci uhol'; krieda na písanie; krieda na značenie; litografická krieda; krividlá; kružidlá; ozdobné kvetináče z papiera; lamínovačky, plastové obalovače dokumentov (kancelárska potreba); knihárske látky; lepenka, kartón; lepenkové alebo papierové obaly na fľaše; lepenkové alebo papierové škatule; lepenkové platne (papiernický tovar); kancelárska pomôcka na lepenie lepiacej pásky; lepiace pásy na kancelárske účely a použitie v domácnosti; lepidlá kancelárske alebo pre domácnosť; leptaný štočok; lístky; listový papier; litografické dosky; litografie; architektonické makety; maliarske plátna; maliarske štetce; maliarske stojany; mapy; geografické mapy; materiály na pečatenie; vrecká na varenie do mikrovlnných rúr; mištičky na vodové farby; modelovací íl; modelovacie materiály; modelovacie pasty; modelovacie vosky s výnimkou dentálnych; mramorovacie hrebene (potreby pre umelcov); nálepky na kancelárske použitie alebo pre domácnosť; nálepky, lepiace štítky; náprstky na ochranu pred zranením; násadky na perá; násady na ceruzky; navalovacie platne do kopírovacích strojov; navalovacie platne do kopírovacích zariadení; navlhčovacie hubky, navlhčovadlá (kancelárske pomôcky); noviny; nože na papier (kancelárske pomôcky); obálkovacie stroje do kancelárií; obálky (papiernický tovar); obaly na doklady; papierové obaly na mliečne výrobky; papierové obaly na spisy; obaly (papiernický tovar); obežníky; obrazy; zarámované aj nezarámované obrazy (malby); papierové obrúsky; papierové obrúsky na odstraňovanie mejkapu; obrúsky (papierové prestieranie); papierové obrusy; oblačky; oceľové pierka; oceľové písmená; olejotlač; operadlá na ruky pre maliarov; orezávacie strojčeky na ceruzky (elektrické aj neelektrické); otvárače na listy (kancelárske pomôcky); oznámenia (papiernický tovar); paginovačky; palety pre maliarov; pantografy (rysovacie pomôc-

ky); papier do kopírovacích strojov; papier do registračných strojov; papier do skriň (parfumovaný alebo neparfumovaný); papier Xuan (na čínsku kaligrafiu a čínske maľby); papiernický tovar; papierová kaša (drvina); papierové obrúsky na odstraňovanie šminiek; papierové pásy; papierové pásy a karty na zaznamenávanie počítačových programov; papierové podložky pod poháre; papierové spinky; papier; parafínový papier; paragóny; pásy do písacích strojov; pásy do tlačiarň k počítačom; pastelky; pasy; puzdrá na pastelky; pauzovací papier; pečate; pečatné vosky; pečiatkované podušky; pečiatky; pečiatky s adresami; perá na tabule nie elektrické; perá (kancelárske potreby); peračníky, puzdrá na perá; pergamenový papier; periodiká; pijaky; pijavý papier; hroty na písacie perá zo zlata; písacie potreby; písacie stroje (elektrické aj neelektrické); písmená; plagáty; planogramy; plány; plastické hmoty na modelovanie; plátna na knihárske účely; gumené plátno (papiernictvo); plniace perá; počítačové tabuľky; papierové pásy a štítky na zaznamenávanie počítačových programov; pásy do počítačových tlačiarní; papierové podbradníky; podložky na písanie; papierové podložky na stôl (anglické prestieranie); podložky pod pivové poháre; písacie podložky; podnosy na listy; podnosy na rozdeľovanie a počítanie mincí; podušky na pečiatkovanie; pohľadnice; polygrafické písmo; pomôcky na vymazávanie; portréty; poštové hracie pohľadnice; poštové známky; písacie potreby (súpravy na písanie); poznámkové zošity; rysovacie pravítka; pravítka (uholníky, príložníky); pretlače; priesvitky (papiernický tovar); priesvitný papier (pauzovací); papierové prikrývky na stôl; príložníky; rysovacie príložníky; pripínáčky; príručky; prospekty; publikácie; pútače z papiera alebo lepenky; puzdrá na pasy; puzdrá na pečiatky; puzdrá na písacie potreby; puzdrá na šablóny a formy; puzdrá na šekové knižky; papier do rádiogramov; zariadenia na rámovanie fotografií; razúrovacie (vymazávacie) papieriky (kancelárska pomôcka); reklamné tabule z papiera; kartónu alebo lepenky; grafické reprodukcie; rezačky na papier; ročenky; rozmnožovacie zariadenia a stroje; papierové uteráky; ružence; rydlá (rycie ihly); rysovacie dosky; rysovacie perá; rysovacie pomôcky; rysovacie potreby; rysovacie súpravy; rytecké dosky; rytiny; šablóny; gumovacie šablóny; šablóny, plné patróny; sádzacie rámy (polygrafia); sádzadlá (polygrafia); sadzobnice (polygrafia); samolepky pre domácnosť a na kancelárske účely; papierové servítky; škatule na klobúky z lepenky; skicáre; školská tabuľa; školské potreby (papier, písacie potreby); škrabky na kancelárske účely; skrinky na kancelárske potreby; škrobové lepidlá pre domácnosť a na kancelárske účely; spevníky; spinky na papier; kancelárske spinky; spisové obaly (zaradovače); perové spony; steatit (krajčírska krieda); štetce; štítky (papierové nálepky); štočky s adresami; stojany na fotografie; stojany na pečiatky; stojany na perá a ceruzky; stolové prestieranie z papiera; strieborný papier; knihárske stroje a prístroje (kancelárske); stroje na lepenie obálok; strúhadlá na ceruzky (orezávadlá) (elektrické aj neelektrické); svietivý papier; tabule na zapichovanie oznamov; papierové alebo kartónové tabuľky; tlač (rytina); tla-

čené časové plány a harmonogramy; tlačiacie pásy s výnimkou textilných; tlačiarenský lis; prenosné tlačiarňičky (kancelárska pomôcka); tlačivá; tlačové písmo; tlačové reglety; tlačové znaky; tlačoviny; toaletný papier; trhacie kalendáre; tuby z kartónu; tuhy do ceruziek (verzatiliek); účtovné knihy; úderníky písacích strojov; uhľový, kopírovací papier; rysovacie uholníky; umelecké litografie; umelohmotné fólie naťahovacie na paletizáciu; papierové utierky na tvár; papierové utierky; útržkové bloky; valce do písacích strojov; maliarske valčeky; maliarske valčeky pre domácnosť; väzby na knihy; verzatilky; vinetovacie stroje; viskózové fólie na obalovanie; papierové vľajky; vodové farby; vrecká do mikrovlnných rúr; vrecká na odpadky z papiera alebo plastických materiálov; vrecká na odpadky z papiera alebo plastov; vrecká (vrecia, vaky) z papiera alebo plastických materiálov na balenie; papierové vreckovky; výšivkové vzory; vyučovacie pomôcky s výnimkou prístrojov a zariadení; vyzina (želatína) na kancelárske účely a pre domácnosť; vzory na kopírovanie; vzory na šitie; vzory na výrobu odevov; dierovacie karty do žakarovacích krosien; záložky do kníh; stužky do kníh; zaradovače (kancelárske obaly); zaradovače, šanóny (na voľné listy); papierové zástavy; zemepisné mapy; zinkografické štočky; zošity; zošivačky (kancelárske pomôcky); zotierače tabúl (špongie); zoznamy.

19 - Štrk do akvárií; akváriá (konštrukcie); alabaster; alabastrové sklo; altány; asfalt; asfaltové dlažby; asfaltové (bitúmenové) potery; povlaky; pokryvy na strechy; asfaltové (bitúmenové) výrobky pre stavebníctvo; azbestocement; azbestová malta; baraky; budy; bazény (nekovové konštrukcie); betón; dielce, výrobky, prefabrikáty z betónu; betónové podpery; stĺpy; nekovové parkovacie zariadenia na bicykle; bitúmen, asfalt, živice; bójy, nekovové majáky s výnimkou svetelných; brány s výnimkou kovových; bridlica; bridlica ako strešná krytina; bridlice; bridlicová múčka; telefónne budy s výnimkou kovových; busty z kameňa; betónu alebo mramoru; ohňovzdorné cementové omietky; cementové platne; cement; spojovacie materiály na cestné opravy; materiály na cestné pokryvy; cestné značky (pásy a platne zo syntetických materiálov); cestné zvodidlá s výnimkou kovových; materiály na stavbu a pokryv ciest; debnenie s výnimkou kovového (stavebníctvo); decht; pokrývačská dechtová lepenka; osvetľovacia dlažba; svetelná dlažba; svietiacia dlažba; dlažby s výnimkou kovových; dlaždice s výnimkou kovových; dlaždice, obkladačky stavebné (nekovové); dlaždicové podlahy s výnimkou kovových; parketová dlažka; dlažky s výnimkou kovových; dosky; náhrobné dosky s výnimkou kovových; dosky (stavebné drevo); dosky, latky; drenážne rúry s výnimkou kovových; drevené dlažky; drevené dyhy; drevené obloženia; drevo ako polotovary; drevo na výrobu sudov; opracované drevo; opracované stolárske drevo; pílené drevo; spracované drevo; stavebné drevo; dvere s výnimkou kovových; dverové prahy s výnimkou kovových; dverové rámy s výnimkou kovových; dyhové drevo; esovky (krytina); figuríny z kameňa, betónu alebo z mramoru; geotextílie; granit; sklené granuly na značkovanie ciest; hlina na tehly; hlina; sieťka proti hmyzu (nekovová);

hranoly; hrnčiarska hlina (surovina); hrobky s výnimkou kovových; hrubý štrk (stavebný materiál); inzertné stĺpy s výnimkou kovových; kabíny na striekanie farieb s výnimkou kovových; kameň; náhrobný kameň; kameň žiaruvzdorný; kamenárske výrobky; kameninové rúry; kameniny pre stavebníctvo; kesóny na konštrukčné práce pod vodou; klapky, ventily drenážnych rúrok (s výnimkou kovových a plastových); vinylové koľajnice (ako konštrukčný materiál); komínové nadstavce s výnimkou kovových; komínové plášte; nekovové komínové rúry; komíny; dymovody s výnimkou kovových; stavebné konštrukcie s výnimkou kovových; konštrukčné materiály s výnimkou kovových; lisovaný korok; prístavné hrádze na kotvenie lodí s výnimkou kovových; kremeň; kremenný piesok; krídlové okná s výnimkou kovových; surová krieda; krištál; strešné krokvy; nekovové kurníky; lávky s výnimkou kovových; lejárské formy s výnimkou kovových; asfaltová bitúmenová lepenka; lepenka na stavebné účely; stavebná lepenka; lepenkové platne pre stavebníctvo; lešenia s výnimkou kovových; lišty s výnimkou kovových; makadam; stavebná malta; nekovové míľniky s výnimkou svetelných a mechanických; mozaiky (stavebníctvo); mramor; mriežky s výnimkou kovových; spojivá do muriva; náhrobky s výnimkou kovových; náhrobné kamene; náročia striech; nástupištia; nekovové prefabrikáty; nekovové strechy obsahujúce solárne články; netrieštivé sklo; nistejové sklo (stavebný materiál); nosníky s výnimkou kovových; obkladový materiál na budovy s výnimkou kovového; obklady stien a priečok s výnimkou kovových; nekovové obklady (stavebné konštrukcie); obloženia s výnimkou kovového (stavebné konštrukcie); drevené obloženie; lamelové obloženie s výnimkou kovového; obruby na náhrobky s výnimkou kovových; odbočky, prípojky potrubia s výnimkou kovových; odkvapové rúry s výnimkou kovových; odpaľovacie rampy s výnimkou kovových; ohrady hrobiek alebo hrobov s výnimkou kovových; okenice s výnimkou kovových; okenné rámy s výnimkou kovových; okenné sklo s výnimkou okenného skla na okná automobilov; okná s výnimkou kovových; olivín pre stavebníctvo; omietky pre stavebníctvo; omietky (stavebný materiál); palisády s výnimkou kovových; pamätné tabule s výnimkou kovových; nekovové stavebné panely; stavebný papier; parketové výlisky; parkety (parketové podlahy); pažnice, štetovnice s výnimkou kovových; cement do pece; piesok do akvárií; piesok s výnimkou lejárkeho; striebrosný piesok; pletivo s výnimkou kovového; ploty s výnimkou kovových; plstený materiál na budovy; podpery s výnimkou kovových; podvaly s výnimkou kovových; železničné podvaly s výnimkou kovových; poklapy s výnimkou kovových; pomníky s výnimkou kovových; murované poštové schránky; potery s výnimkou kovových; nekovové potrubia na vzduchotechniku a klimatizáciu; nekovové prírodné potrubie; prasačníky; preglejka; prekklady s výnimkou kovových; prenosné kabíny na prezliekanie s výnimkou kovových; priečky s výnimkou kovových; plávajúce prístavné hrádze na uväzovanie lodí s výnimkou kovových; rámové konštrukcie s výnimkou kovových; rámy okenné s vý-

nimkou kovových; rámy skleníkové s výnimkou kovových; rámy, mriežky s výnimkou kovových; reklamné stĺpy s výnimkou kovových; rímasy s výnimkou kovových; ozdobné lišty s výnimkou kovových; rolety (vonkajšie) okrem kovových a textilných; rúrkové komínové nadstavce s výnimkou kovových; nekovové drenážne rúry; nekovové odkvapové rúry; nekovové vodovodné rúry; neohybné nekovové rúry (pre stavebníctvo); sadra; samostatné komíny (továrenské) s výnimkou kovových; šamot; schodiská s výnimkou kovových; schodnice ako časti schodísk s výnimkou kovových; nekovové signalizačné panely s výnimkou svetelných a mechanických; silá s výnimkou kovových; šindle; skladacie dvere s výnimkou kovových; prenosné skleníky s výnimkou kovových; izolačné stavebné sklo; stavebné sklo; škridly s výnimkou kovových; vápnitý slieň; slinkový odpad; slinok; smola; sochy z kameňa, betónu a mramoru; sošky z kameňa, betónu alebo mramoru; spojovacie materiály na opravu ciest; stajne; stavby prenosné s výnimkou kovových; žiaruvzdorné nekovové stavebné materiály; stavebné panely s výnimkou kovových; stavebný kameň; stavebný materiál s výnimkou kovového; stély s výnimkou kovových; stĺpikovitá zábradlie; stĺpy s výnimkou kovových na elektrické vedenie; nekovové stĺpy; stojky s výnimkou kovových; stožiare elektrického vedenia s výnimkou kovových; stožiare s výnimkou kovových; strechy s výnimkou kovových; strešné krytiny s výnimkou kovových; strešné uholníky s výnimkou kovových; štrk; stropy, stropné dosky s výnimkou kovových; stupne schodov s výnimkou kovových; tabuľové sklo pre stavebníctvo; tabuľové sklo (stavebný materiál); tehly; telegrafné stĺpy s výnimkou kovových; terakota; nekovové tlakové potrubie; trámy s výnimkou kovových; železničné traverzy s výnimkou kovových; trhové stánky; troska (stavebný materiál); trosková tešla; trstina na stavebné účely; tuť; tvárne drevo; tyče, žrde, bidlá; uholníky s výnimkou kovových; uhoľný decht; umelé klziská (konštrukcie s výnimkou kovových); umelecké diela z kameňa, betónu a mramoru; umelý kameň; úžľabia stavieb s výnimkou kovových; murárske vane a nádrže; vaničky pre vtáky (nekovové konštrukcie); vápenec; vápno; ventily; klapky drenážnych rúrok (s výnimkou kovových a plastových); verandy (nekovové konštrukcie); veže na skoky do vody s výnimkou kovových; vitráže; vitrážové okná; vodovodné potrubia s výnimkou kovových; vodovodné ventily s výnimkou kovových a plastových; voliéry s výnimkou kovových; vonkajšie plášte budov s výnimkou kovových; aglomerovaná vylisovaná cukrová trstina ako stavebný materiál; výplne dverí s výnimkou kovových; cement do vysokých pecí; nekovové vystužovacie materiály pre stavebníctvo; xyloolit; záhradnícke rámy s výnimkou kovových; žalúzie s výnimkou kovových; zárubne s výnimkou kovových; žľaby s výnimkou kovových; nekovové značky s výnimkou svetelných a mechanických. 25 - Baretky; spodná bielizeň; boa (kožušinová ozdoba alebo ozdoba z peria na ovinutie okolo krku); body (spodná bielizeň); bundy; čelenky (oblečenie); chrániče uší (proti chladu ako pokrývka hlavy); čiapky; sprchovacie čiapky; priliehavé) čiapky;

cyklistické oblečenie; cylindre; detská výbavička (oblečenie); detské nohavičky; textilné detské plienky; dreváky; espadrily (letná obuv s plátenným zvrškom a podošvou z prírodného materiálu); futbalová obuv; štople na futbalovú obuv; futbalové topánky (kopačky); gabardénové plášte; galoše; gamaše; vysoké gamaše; goliere (oblečenie); gymnastické cvičky; gymnastické (telocvičné) dresy; kabáty; kapucne; klobúkové kostry; klobúky; papierové klobúky (oblečenie); kolíky na futbalovú obuv; kombiné; kombinézy na vodné lyžovanie; kombinézy (oblečenie); konfekcia (odevy); korzety (spodná bielizeň); košeľe; košeľové sedlá; kostýmy, obleky; kovanie na obuv; kovové časti na obuv; kožušínové kabáty; kožušínové štóly; kožušiny (oblečenie); krátke kabátiky; krátke kabáty s kapučnou (teplé); krátke, jazdecké alebo spodné nohavice; kravaty; kúpacie čiapky; kúpacie plášte; obuv na kúpanie; šľapky na kúpanie; livreje; lyžiarske topánky; manipuly; mantila; manžety (časti odevov); maškarné kostýmy; masky na spanie; mitra (klobúk); oblečenie pre motoristov; nánožníky nie elektricky vyhrievané; náprsenky; nepremokavý odev; nohavice; oblečenie z imitácie kože; oblečenie z kože; oblečenie; lyžiarska obuv; podpätky na obuv; prešívacie remienky na obuv (na spájanie zvrškov a podošiev šitej obuvi); protišmykové pomôcky na obuv; špičky na obuv; obuv; vysoká obuv; odevy; opasky; opasky na doklady a peniaze (súčasť oblečenia); palčiaky; pančuchy; pančuchy absorbujúce pot; päty na pančuchy; pančuškové nohavice; pánske podväzky; pánske spodky; oblečenie z papiera; papuče; peleríny; plavky; pánske plavky; dámske plavky; plážová obuv; plážové oblečenie; pletené svetre; pleteniny (oblečenie); pletiar-sky tovar; detské textilné plienky; podbradníky nie z papiera; podošvy na obuv; podpätky; podpinky; podprsenky; podšívky (časti odevov); podväzky; podväzky na pančuchy; podväzky na ponožky; pokrývky hlavy; ponožky; potné vložky; pracovné plášte; pulóvre; pyžamá; ramienka na dámskej bielizni; rámy na obuv; topánkové rámy; rúcha, ornáty; rukavice; rukávniky; vesty pre rybárov; saká, bundy; šály; šály uviazané pod krkom; sandále; sárí; sáry čižiem; šatky, šály; závoje; šaty; sedlo košeľe, blúzky alebo dámskych šiat; šerpy; šilty na pokrývky hlavy; čiapkové šilty; snímateľné goliere; šnurovacie topánky; šnurovačky; spodná bielizeň pohlcujúca pot; spodná bielizeň zabraňujúca poteniu; spodničky; športová obuv; športové tričká, dresy; sukne; svetre; tielka, tričká; vesty; tógy; topánky na šport; celé topánky; zvršky topánok; topánky; tričká; turbany; uniformy; vlnené šály; vnútorné podošvy; vrchné ošatenie; vrecká na odevy; vreckovka ozdobná (súčasť oblečenia); zástery; závoj, čipková šatka; ži-vôtky, korzety (spodná bielizeň); župany; zvrchníky; zvršky topánok.

35 - Administratívna správa hotelov; administratívne spracovanie obchodných objednávok; reklamné agentúry; analýzy nákladov; aranžovanie výkladov; príprava a vyhotovenie daňových priznaní; dražby; ohodnocovanie nezožatého lesného dreva; fakturácia; fotokopírovanie; grafická úprava tlačovín na reklamné účely; hospodárske, ekonomické predpovede; spravovanie hotelov; vyhľadávanie informácií v počítačových súboroch

(pre zákazníkov); obchodné alebo podnikateľské informácie; komerčné informačné kancelárie; kancelárie zaoberajúce sa dovozom a vývozom; prenájom kancelárskych strojov a zariadení; klasifikovanie vlny; štatistické kompilácie; prezentácia výrobkov v komunikačných médiách pre maloobchod; kopírovanie alebo rozmnožovanie dokumentov; lepenie plagátov; obchodná správa licencí výrobkov a služieb pre tretie osoby; marketingové štúdie; príprava miezd a výplatných listín; nábor zamestnancov; analýzy nákupných a veľkoobchodných cien; pomoc pri riadení obchodnej činnosti; poradenstvo v obchodnej činnosti; pomoc pri riadení obchodných a priemyselných podnikov; poskytovanie obchodných alebo podnikateľských informácií; profesionálne obchodné alebo podnikateľské poradenstvo; obchodné informácie a rady spotrebiteľom; obchodné odhady; obchodné rady a informácie spotrebiteľom; obchodný alebo podnikateľský prieskum; obchodný manažment a podnikové poradenstvo; obchodný manažment v oblasti umenia; odhady nezožatého dreva v lese; odkazovacie telefónne služby (pre neprítomných predplatiteľov); organizovanie komerčných alebo reklamných výstav a veľtrhov; organizovanie výstav na obchodné a reklamné účely; personálne poradenstvo; písanie na stroji; zbieranie údajov do počítačových databáz; zoraďovanie údajov v počítačových databázach; služby poskytované v súvislosti so sťahovaním podnikov; podpora predaja (pre tretie osoby); pomoc pri riadení priemyselných alebo obchodných podnikov; poradenstvo pri vedení podnikov; odborné obchodné poradenstvo; služby porovnávania cien; posudzovanie efektívnosti v obchodnej činnosti; prenájom predajných automatov; predplácanie novín a časopisov; zaobstarávanie predplatného pre tretie osoby; predplatné telekomunikačných služieb; hospodárske alebo ekonomické predpovede; predvádzanie tovaru; predvádzanie (služby modeliek) na reklamné účely a podporu predaja; služby týkajúce sa premiestňovania prevádzok a podnikov; prenájom kopírovacích strojov; prenájom reklamného času vo všetkých komunikačných médiách; prenájom reklamných materiálov; prepisovanie; prieskum trhu; prieskum verejnej mienky; obchodný prieskum; príprava inzertných stĺpcov; vzťahy s verejnosťou; reklama; online reklama na počítačovej komunikačnej sieti; rozširovanie reklamných materiálov zákazníkom (letáky, prospekty, tlačoviny, vzorky); vydávanie a aktualizovanie reklamných materiálov; rozširovanie reklamných oznamov; prenájom reklamných plôch; zásielkové reklamné služby; uverejňovanie reklamných textov; reprografia dokumentov; revízia účtov; poskytovanie pomoci pri riadení obchodných alebo priemyselných podnikov; poradenské služby v oblasti obchodného alebo podnikateľského riadenia; rozhlasová reklama; rozširovanie reklamných alebo inzertných oznamov; rozširovanie vzoriek tovarov; sekretárske služby; služby outsourcingu; vyhľadávanie sponzorov; spracovanie textov; sprostredkovateľne práce; stenografia; predplatné telekomunikačné služby; televízna reklama; psychologické testovanie na účely výberu; zostavovanie výpisov z účtov; vedenie kartoték v počítači; vedenie účtovných kníh; výber osôb pomocou psychologických testov; vydáva-

nie reklamných alebo náborových textov; vylepovanie plagátov; robenie výpisov z účtu; distribúcia vzoriek tovarov; zabezpečovanie novového predplatného (pre predplatiteľov); zasielanie reklamných materiálov zákazníkom; zásobovacie služby pre tretie osoby (nákup tovarov a služieb pre iné podniky); služby zaoberajúce sa zhromažďovaním výstrižkov z časopisov.

38 - Elektronická pošta; hlasová odkazová služba; vysielanie káblovej televízie; komunikácia prostredníctvom optických káblov; komunikácia mobilných telefónov; počítačová komunikácia; komunikácia pomocou počítačových terminálov; posielanie správ; posielanie telegramov; poskytovanie priestoru na diskusiu na internete; poskytovanie prístupu do databáz; poskytovanie telekomunikačného pripojenia do svetovej počítačovej siete; poskytovanie telekomunikačných kanálov na telenákupy; poskytovanie užívateľského prístupu do svetovej počítačovej siete; elektronická pošta; prenájom faxových prístrojov; prenájom modemov; prenájom prístrojov na prenos správ; prenájom prístupového času do svetových počítačových sietí; prenájom telefónov; prenájom telekomunikačných prístrojov; prenájom zariadení na prenos informácií; prenášanie správ telegrafmi; prenos faxom; prenos signálu pomocou satelitu; prenos správ a obrazových informácií pomocou počítača; prenos telegramov; prenosi správ alebo obrázkov pomocou počítačov; prenosi správ faxmi; rozhlasové vysielanie; služby poskytované elektronickými tabuľami (telekomunikačné služby); služby zabezpečujúce vstup do telekomunikačných sietí; spravodajské agentúry; telefonická komunikácia; telefonické služby; telegrafická komunikácia; telegrafné služby; informácie o telekomunikáciách; telekomunikačné informácie; telekonferenčné služby; televízne vysielanie; telexové služby; tlačové kancelárie; rádiové vysielanie; výzvy (rádiom, telefónom alebo inými elektronickými komunikačnými prostriedkami).

39 - Autobusová doprava; automobilová preprava; prenájom automobilov; balenie tovaru; preprava cenností; preprava cestujúcich; sprevádzanie cestujúcich; prenájom chladiacich zariadení; distribúcia energie; distribúcia tovaru na dobierku; kamiónová nákladná doprava; doprava ropovodom; informácie o doprave; rezervácia dopravy; ťahanie alebo vlečenie dopravných prostriedkov pri poruchách; dopravovanie vlečnými člnmi; doručovacie služby; kuriérske služby; doručovanie balíkov; doručovanie kvetov; doručovanie novin a časopisov; doručovanie tovaru; dovoz, doprava; preprava električkami; organizovanie exkurzií; frankovanie poštových zásielok; informácie o preprave; informácie o skladovaní; kuriérske služby (dokumenty alebo tovar); lámanie ľadu; uvoľňovanie uviaznutých lodí; lodná doprava; lodná preprava tovaru; lodná trajektová doprava; preprava nábytku; nakladanie, vykladanie v dokoch; sprostredkovanie námornej dopravy; námorná preprava; nosenie batožín; prenájom nosičov na automobily; obsluhovanie prieplových vrát; organizovanie okružných plavieb; organizovanie ciest; organizovanie turistických plavieb; osobná doprava; doprava pancierovými vozidlami; služby parkovania automobilov; pilotovanie (riadenie lietadiel); podmorské záchranné práce; poskytova-

nie pomoci pri doprave; požičiavanie nosičov na autá; požičiavanie potápačských skafandrov; prenájom plavidiel (člnov, lodí); prenájom chladiarenských boxov; prenájom dopravných prostriedkov; prenájom garáží; prenájom koní; prenájom miesta na parkovanie; prenájom nákladných vozňov; prenájom pojazdných kresiel; prenájom potápačských oblekov; prenájom potápačských zvonov; prenájom pretekárskych vozidiel; prenájom skladísk; prenájom skladovacích kontajnerov; prenájom vozidiel; preprava a skladovanie odpadu; preprava ropovodom; prepravné služby; riadenie prieplových vrát; remorkáž; rezervácia miesteniek na cestovanie; rezervácia (v doprave); riečna doprava; rozvod elektriny; prevoz sanitkou; skladovanie; skladovanie tovaru; skladovanie údajov a dokumentov elektronicke uložených; prenájom skladov; služby v doprave a preprave; sprevádzanie turistov; sprostredkovanie prenájmu lodí; sprostredkovanie prepravy; sťahovanie; sťahovanie nábytku; taxislužba; turistické prehliadky; úschova lodí a člnov; uskladnenie tovaru; uskladňovanie plavidiel (člnov, lodí); vlečenie alebo ťahanie dopravných prostriedkov pri poruchách; rozvod vody; zásobovanie vodou; služby vodičov; služby poskytované výletnými loďami; organizovanie výletov; vypúšťanie satelitov pre zákazníkov; vzdušná doprava; záchrana lodí, plavidiel; podmorská záchrana; záchranné služby; rezervácia zájazdov; železničná preprava.

#### (540) **Compass IQ**

(731) Compass Ceramic Pools s.r.o., Poľná 4, 903 01 Senec, SK;

(740) Chmura Jozef, JUDr., Košice, SK;

#### (210) **1117-2009**

(220) 6.8.2009

#### 9 (511) **6, 16, 19, 25, 35, 38, 39**

(511) 6 - Alobal (hliníková fólia); alpaka; argentan, pakfón; armatúry, kovové fittingy na potrubia na stlačený vzduch; kovové baliace fólie; bazény (kovové konštrukcie); berylium (glucínium); kovové bezpečnostné reťaze; bezpečnostné schránky; kovové bicyklové zariadenia na parkovanie; biele kovy; kovové uväzovacie bóje; bóje, kovové majáky s výnimkou svetelných; bramy; kovové brány; kovové bridlicové príchytky; bronz; bronz na náhrobky; umelecké diela z bronzu; kovové telefónne búdky; vystužovacie kovové materiály na stavbu budov; busty z obyčajných kovov; kovové čapy; mastiace čapy; kovové čeľuste zveráka; cermet (kovovo-keramický materiál); kovové cestné zvodidlá; kovové chrániče na stromy; chróm; chromit; chrómové rudy; cín; cínové platne, plechy; písmená a číslovky z obyčajných kovov; kovové debnenie; denverské kliešte (blokovanie pri nesprávnom parkovaní áut); kovové stavebné dielce; kovové kliečky pre divú zver; kovová dlažba; kovová dlaždicová podlaha; kovové dlážky; plávajúce kovové doky na uväzovanie lodí; kovové domové čísla (nesvietiace); domové zvončeky s výnimkou elektrických; kovové dopravné palety; kovové náhrobné dosky; drôt; anténový drôt; drôtené pletivo; jemné drôtené pletivo; drôty z obyčajných kovov; drôty zo zliatin obyčajných kovov

(okrem poistkových drôtov); kovové držadlá, rukoväte, kľučky; kovové dvere; kovové dverové obloženie; kovové dverové prahy; dverové pružiny s výnimkou elektrických; kovové dverové rámy; kovové zárubne; dverové zástrčky; kovové dýzy; elektródy na spájkovanie a zváranie; ferotitan; figuríny (sošky) z obyčajných kovov; fľaše na stlačený plyn a skvapalnený vzduch; kovové uzávery na fľaše; kovové formy na ľad; galenit; germánium; gluciínium; oceľové gule; kovové háčiky na šaty; kovové vešiakové háčiky; háčiky (železiarsky tovar); hafnium; hliník; hliníková fólia; hliníkový drôt; kovová sieťka proti hmyzu; horčík; kovové hrobky; hrotnice; kovové identifikačné náramky na použitie v nemocniciach; indium; ingoty z obyčajných kovov; kovové inzerčné stĺpy; kovové kabíny na striekanie farieb; kovové kabíny na prezliekanie; kovové spojky a príchytky na káble a rúrky; káble na visuté lanovky; kade, kovové nádrže; kadmium; kladky na posuvné okná; kovové kladky (nie ako časť stroja); kovové klapky drenážnych rúrok; klapky, kovové ventily drenážnych rúrok; klapky, kovové ventily vodovodov; kovové vzduchovody na ventilačné a klimatizačné zariadenia; klince; klopadlá, klopadlá na dvere; kľúče; krúžky z obyčajných kovov na kľúče; kovové kľučky dverí; kovové konštrukcie klzísk; kobalt (surovina); kovové kohútiky na sudy; kokily (lejárstvo); kovové koľajnice; koľajnicové spojky; kovové kolená ako ohyby potrubia; kovové kolená na potrubie; kovové kolieska na nábytok; kovové kolíky; stenové kovové kolíky (príchytky); kovové komínové nastavce; komínové kovové rúry; komíny; kovové dymovody; kovové koncové svorky na laná; kovové kontajnery; kovové konzervy; konzoly; kovové podpery pre stavebníctvo; kovové koše; kovové kostry budov; kovové kostry stavieb; kotevné dosky; kovové prístaviská na kotvenie lodí; kotvy; kovania na dvere; kovania na okná; stavebné kovania; kovové kovanie na kľučky; kovanie na nábytok; kovanie na truhly; kovové kovanie na vychádzkové palice; kovové obruče, spojky; kovové vlákna na použitie v poľnohospodárstve; obyčajné kovy (surové alebo ako polotovary); kovy v prášku; kovové krídlové okná; kovové kruhové zvierky na rúry; krúžky na kľúče z obyčajných kovov; kovové krúžky; kovové kufre, truhlice; kovové lamely, vložky, tenké doštičky; kovové laná s výnimkou elektrických; kovové lávky; kovové lejárské formy; kovové lešenia; liatina netepaná alebo čiastočne tepaná; limonit; kovové lišty, laty; ložiskový kov; maltovnice (kovové vane na miešanie malty); mangán; kovové popruhy na manipulovanie s nákladom; kovové konštrukcie markíz; tlakové mastenice; kovové matice; meď surová alebo ako polotovar; medené krúžky; neizolovaný medený drôt; kovové meracie tyčky na meranie hladiny oleja (pre železničné vozne); kovové rúčky na metly; kovové míľniky s výnimkou svetelných a mechanických; molybdén; molybdenit; surová mosadz alebo ako polotovar; kovové mriežky ako ochrana pred kachľami alebo kozubom; kovové nádoby na potraviny; kovové nádoby na skladovanie a prepravu; kovové nádoby na skladovanie kyselín; kovové nádoby na stlačený plyn alebo

skvapalnený vzduch; kovové nádoby (plechovky); kovové nádrže; kovové nádrže na tekuté palivá; kovové náhrobky; kovové popruhy na manipuláciu s nákladom; kovové slučky na manipulovanie s nákladom; nákovy; prenosné nákovy; nákovy, rohatinky; napínače; napínače na kovové drôty; napínače na kovové pásy; napínače na kovové remene; kovové debny na náradie; kovové nárazníky; nástupištia, kovové prefabrikáty; kovové násypníky nie mechanické; kovové navijaky na navíjanie hadíc s výnimkou mechanických; nikel; niób; kovové nity; nízkouhlíková oceľ; kovové nosníky; obalové nádoby z kovu; obaly z cínového plechu; plechové obaly; kovové objímky na potrubie; kovové objímky; kovové rúrové objímky; objímky, prstence; kovové obklady stien a priečok (na stavby); kovové stavebné obklady; obloženia stavieb alebo nábytku z niklovej mosadze; kovové obloženie stavieb; kovové lamelové obloženie; kovové obruče na sudy; obyčajné kovy surové alebo ako polotovary; nespracovaná oceľ alebo ako polotovar; zliatin ocele; oceľoliatina; oceľ na odliatky; oceľové kuríny (klietky) kovové; oceľové laná; oceľové pásy; oceľové rúrky; oceľové rúry; oceľové stavebné konštrukcie; oceľové stožiare; oceľový drôt; kovové ohrady hrobiek; kovové okenice; kovové okenné rámy; okenné žabice; okenné západky; kovanie okien; kovové okná; kovové okolesníky; olovo ako surovina alebo polotovar; ostatný drôt; ostrohy; otvárače dverí s výnimkou elektrických; pakfón; kovové palety na manipuláciu s tovarom; kovové manipulačné palety; kovové nakladacie palety; kovové prepravné palety; kovové palisády; kovové pamätné tabule; pancierové platne; pancierové plechy; kovové stavebné panely; pánty, závesy; kovové pánty, závesy; pasce na divú zver; pásiková oceľ; kovové pásy na viazanie alebo balenie; kovové pásy na zväzovanie; pásová oceľ; pásy ocele; pásy železa; kovové pásy na manipuláciu s nákladmi; kovové pažnice, štetovnice; kovové piliny; kovové pilóty; písmená a číslice z obyčajných kovov s výnimkou písmen a číslic ako tlačových znakov; kovové platničky, podložky; plech; plechovky; konzervové plechovky; kovové pletivo; plomby (kovové pečate); kovové ploty; klince na podkovy; kovové podložky, lamely, tenké doštičky; kovové podložky, platničky; kovové podpery; kovové železničné podvaly; bezpečnostné pokladničky; kovové pokladničky; kovové poklopy; bronzové náhrobné pomníky; kovové pomníky; kovové náhrobné pomníky; kovové kovanie na posteľ; kovové posteľové kolieska; kovové poštové schránky; postriebrené cínové zlúčeniny; kovové potrubia; kovové potrubia na vetranie a klimatizáciu; kovové potrubia ústredného kúrenia; kovové kusy na potrubia; kovové vystužovacie materiály na potrubia; kovové prírodné potrubie; kovové materiály na pozemné lanové dráhy; kovové poznávacie značky; kovové poznávacie (registračné) značky; pracky z obyčajných kovov (železiarsky tovar); kovy v práškoch; predvalcované bloky; vývalky (výrobky metalurgie); kovové prefabrikáty; kovové preklady; kovové príchytky; kovové prípojky a odbočky na potrubia; príručné kovové pokladnice; kovové príslušenstvo postelí; prístavacie schodíky kovové pohyblivé pre cestujúcich; kovové



prístavné hrádze na kotvenie lodí; pružinové zámkové; pružiny (železiarsky tovar); reťaze pre psy; putá; pyroforické kovy; kovanie na rakvy; kovové rámy stavieb; kovové skleníkové rámy; kovové rebríky; kovové registračné značky (poznávacie značky); kovové reklamné stĺpy; kovové vystužovacie materiály na remeňové spony; reťaze pre rožný statok; kovové reťaze; kovové rímsy; kovové ozdobné lišty; rohatiny (nákovy); oceľové rolety; kovové obloženie ropných vrtov; kovové rošty; kovové rúčky a rukoväte na náradie; kovové rúčky na kosy; kovové rudy; kovové rukoväte nožov; kovové krúžky na rukoväť; kovové rúrkové komínové nadstavce; kovové rúrky; kovové rúry; kovové rúry na zariadenia ústredného kúrenia; kovové príchytky na rúry; kovové schodíky; kovové schodiská; kovové schodnice ako časti schodísk; kovové stupne schodov; kovové signalizačné panely s výnimkou svetelných a mechanických; kovové silá; kovové prenosné skleníky; skoby do ľadu (na lezenie); kovové skoby; kovové skoby (horolezecký výstroj); skoby (kramle) kovové; skoby, kramle, mačky (na lezenie v ľade); škrabáky na obuv; kovové škridlly; kovové skrinky na mäso; kovové skrinky na náradie; kovové skrinky, debny; kovové škatule; kovové skrutky; kovové skrutky s maticou; kovové slučkové závesy; lanové alebo reťazové na manipuláciu s nákladmi; sochy z obyčajných kovov; sošky (figuríny) z obyčajných kovov; spájkovací kovový drôt; strieborné mäkké spájky; zlaté mäkké spájky; kovové spojky na neelektrické káble; rúrkové spojky (kovové); kovové spojky na káble a laná s výnimkou elektrických; spojovacie plechy; kovové objímky na spojovacie rúry; kovové spojovacie skrutky na káble; kovové spriahadlá na reťaze; staniol; kovové stanové kolíky; kovové prenosné stavby; kovové stavebné konštrukcie; žiaruvzdorné kovové stavebné materiály; kovový stavebný materiál; kovové stavidlá nie ako časti strojov; kovové stély; kovové identifikačné štítky; kovové vývesné štíty; kovové stĺpy; kovové stĺpy elektrického vedenia; kovové stĺpy pre stavebníctvo; kovové telegrafné stĺpy; kovové stojany na sudy; kovové stojky; kovové zámočnícke stoly; kovové stožiare; kovové stožiare elektrického vedenia; kovové strechy; kovové strešné krytiny; kovové strešné uholníky; strieborná spájka; kovové remeňové spony na stroje; stropy, kovové stropné dosky; stupne schodov (kovové); kovové sudy; kovové obruče na sudy; kovové svorky na káble a rúry; kovové svorky na laná; kovové svorky na manipulovanie s nákladom; svorník s okom; svorníky; tantal (kov); titán; titánové železo; kovové tlakové potrubie; točne; tombak; kovové trámy; kovové železničné traverzy; kovové tubingové výstuže; turnikety s výnimkou automatických; kovové tyčinky na tvrdé spájkovanie; kovové tyče; uholníky; umelecké diela z obyčajných kovov; kovové držiaky na uteráky; uzávery na kufre, debny a kazety; kovové uzávery na okná; kovové uzávery na posuvné okná; kovové uzávery; kovové uzávery na tašky; kovové fľaškové uzávery; kovové úžľabia; vanádium; vaničky pre vtáky (kovové konštrukcie); kovové rúry na ventilačné a klimatizačné zariadenia; kovové ventily nie ako časti strojov; ventily; kovové klapky vodovodné; kovové ve-

terníky; kovové strešné veterníky; kovové veže na skoky do vody; kovové viazače snopov; visacie zámky; káble visutej lanovky; kovové uväzovacie vlákna; kovové vodiace lišty; kovové vodovodné potrubia; volfrám; volfrámové železo; kovové voliéry; kovové vonkajšie plášte budov; kovové vonkajšie rolety a žalúzie; kovové vrchnáky na nádoby; kovové zariadenia poháňané vetrom na odplašenie vtákov; kovové hroty na vychádzkové palice; železničné výhybky; kovové výplne dverí; vypúšťacie rúry; odvodňovacie rúry; kovové drenážne rúry; kovové výstuže ropných veží; kovové vystužovacie materiály do betónu; kovové vystužovacie materiály do potrubí; kovové vystužovacie materiály na remene; kovové vystužovacie materiály pre stavebníctvo; kovové žabice na dvere; kovové žalúzie; kovové zámky na vozidlá; kovové zámky s výnimkou elektrických; západky; kovové západky na okná; kovové západky na bránky; kovové zarážky dverí; potrubia a rúry na zariadenia ústredného kúrenia; kovové zárubne; kovové zásteny pri peciach; zástrčky (spojovacie kontakty); kovové zátky; kovové zátky na sudy; neelektrické zatváracie dverí; závesné háky na kotly; závitové krúžky; závlačky; kovové závary; drobný železiarsky tovar; železná ruda; napínače na železné pásky; kovový materiál na železnice; železo (ako surovina alebo polotovary); zinok; zirkónium; kovové žľaby; zlaté spájky; zliatiny na tvrdé spájky; zliatiny obyčajných kovov; kovové značky s výnimkou svetelných a mechanických; kovové značky na vozidlá; zväracie a spájkovacie elektródy; kovové drôty a tyče na zváranie; pasce na zver; zvončeky pre zvieratá; zvončeky; zvony.

16 - Adresné štítky do adresovacích strojov; strojčeky na tlačenie adries; akvarely; albumy; architektonické modely; aritmetické tabuľky; atlasy; atramentová tyčinka; atrament, tuš; baliace materiály na báze škrobu; baliaci papier; sponky na bankovky; blahoprajné pohľadnice; rozmnožovacie blany; bridlice (na kreslenie); bridlicové tabuľky; brožované knihy, brožúry; bublinové obaly z plastických materiálov (na balenie); poklopy na bytové akváriá; bytové teriáry (viváriá); časopisy (periodiká); fólie z regenerovanej celulózy na balenie; ceruzky; vytlačené cestovné poriadky; chromolitografie (polygrafia); cievky s farbami páskami (kancelárska potreba); cifry (znaky); cigarové pásky; čínsky tuš; dátumové pečiatky; kancelárska pomôcka na dávkovanie lepiacej pásky; jednorazové detské plienkové nohavičky z papiera alebo buničiny; dierkovacie karty do žakárových strojov; dierovačky; drevitý papier; držiaky na kriedu; držiaky na písacie potreby; papier do elektrokardiogramov; ručné prístroje na etiketovanie; etikety s výnimkou textilných; škatule s farbami (školské pomôcky); farebné pásky; figuríny z papierovej drviny; filtračný materiál (papier); papierové filtre na kávu; umelohmotné fólie na balenie; umelohmotné príľnavé naťahovacie fólie na paletizáciu; formuláre; fotografie; zariadenia na fotomontáže; frankovacie stroje; galvanotypy (polygrafia); zemské glóbusy; glutín (kancelárske lepidlo alebo lepidlo pre domácnosť); grafické znaky; grafické zobrazenia; grafiky; papierové gule; guľôčky do guľôčkových pier; gumené pásky na kancelárske účely; gumičky (kan-

celárska potreba); gumové plátno (papiernictvo); gummy na gumovanie; gummy (lepidlá) na kancelárske účely alebo pre domácnosť; háčky papiera; hektografy; histologické rezy ako učebné pomôcky; hlinené formy na modelovanie pre umelcov; hroty pier; hroty pier zo zlata; kalamáre; kalamár, nádobka na atrament; kalendáre; litografický kameň; kancelárske dierkovače; kancelárske potreby s výnimkou nábytku; kancelárske svorky; predmety z kartónu; kartón, lepenka; kartotékové lístky; katalógy; papierové kávové filtre; knihárske kostice; knihárske nite; knihárske plátno; knihárske súkno; knihársky materiál; knihy; knižné záložky; knižné zarážky; komiksy; kopírovacie ihly na rysovanie alebo kreslenie; kopírovacie zariadenia; naval'ovacie háčky na kopírovacie zariadenia; korekčný atrament; tekuté korektory (kancelárske potreby); papierové kornuty; kovové príchytky na kartotéčné lístky; krajčírka krieda; neelektrická tlačiareň kreditných kariet; kresliaci uhol'; krieda na písanie; krieda na značenie; litografická krieda; krividlá; kružidlá; ozdobné kvetináče z papiera; lamínovačky, plastové obal'ovače dokumentov (kancelárska potreba); knihárske látky; lepenka, kartón; lepenkové alebo papierové obaly na fľaše; lepenkové alebo papierové škatule; lepenkové platne (papiernický tovar); kancelárska pomôcka na lepenie lepiacej pásky; lepiace pásky na kancelárske účely a použitie v domácnosti; lepidlá kancelárske alebo pre domácnosť; leptaný štočok; lístky; listový papier; litografické dosky; litografie; architektonické makety; maliarske plátna; maliarske štetce; maliarske stojany; mapy; geografické mapy; materiály na pečatenie; vrecká na varenie do mikrovlnných rúr; mištičky na vodové farby; modelovací íl; modelovacie materiály; modelovacie pasy; modelovacie vosky s výnimkou dentálnych; mramorovacie hrebene (potreby pre umelcov); nálepky na kancelárske použitie alebo pre domácnosť; nálepky, lepiace štítky; náprstky na ochranu pred zranením; násadky na perá; násady na ceruzky; naval'ovacie platne do kopírovacích strojov; naval'ovacie platne do kopírovacích zariadení; navlhčovacie hubky, navlhčovadlá (kancelárske pomôcky); noviny; nože na papier (kancelárske pomôcky); obáľkovacie stroje do kancelárií; obáľky (papiernický tovar); obaly na doklady; papierové obaly na mliečne výrobky; papierové obaly na spisy; obaly (papiernický tovar); obežníky; obrazy; zarámované aj nezarámované obrazy (maľby); papierové obrúsky; papierové obrúsky na odstraňovanie mejkapu; obrúsky (papierové prestieranie); papierové obrusy; obtlačky; oceľové pierka; oceľové písmená; olejotlače; operadlá na ruky pre maliarov; orezávacie stroje na ceruzky (elektrické aj neelektrické); otvárače na listy (kancelárske pomôcky); oznámenia (papiernický tovar); paginovačky; palety pre maliarov; pantografy (rysovacie pomôcky); papier do kopírovacích strojov; papier do registračných strojov; papier do skríň (parfumovaný alebo neparfumovaný); papier Xuan (na čínsku kaligrafiu a čínske maľby); papiernický tovar; papierová kaša (drvina); papierové obrúsky na odstraňovanie šmíniok; papierové pásky; papierové pásky a karty na zaznamenávanie počítačových programov; papierové podložky pod poháre; papiero-

vé spinky; papier; parafínový papier; paragóny; pásky do písacích strojov; pásky do tlačiarň k počítačom; pastelky; pasy; puzdrá na pastelky; pauzovací papier; pečate; pečatné vosky; pečiatkovacie podušky; pečiatky; pečiatky s adresami; perá na tabule nie elektrické; perá (kancelárske potreby); peračníky; puzdrá na perá; pergamenový papier; periodiká; pijaky; pijavý papier; hroty na písacie perá zo zlata; písacie potreby; písacie stroje (elektrické aj neelektrické); písmená; plagáty; planogramy; plány; plastické hmoty na modelovanie; plátna na knihárske účely; gumené plátno (papiernictvo); plniace perá; počítačové tabuľky; papierové pásky a štítky na zaznamenávanie počítačových programov; pásky do počítačových tlačiarň; papierové podbradníky; podložky na písanie; papierové podložky na stôl (anglické prestieranie); podložky pod pivové poháre; písacie podložky; podnosy na listy; podnosy na rozdeľovanie a počítanie mincí; podušky na pečiatkovanie; pohľadnice; polygrafické písmo; pomôcky na vymazávanie; portréty; poštové hračky pohľadnice; poštové známky; písacie potreby (súpravy na písanie); poznámkové zošity; rysovacie pravítka; pravítka (uholníky, príložníky); pretlače; priesvitky (papiernický tovar); priesvitný papier (pauzovací); papierové prikrývky na stôl; príložníky; rysovacie príložníky; pripínáčky; príručky; prospekty; publikácie; pútače z papiera alebo lepenky; puzdrá na pasy; puzdrá na pečiatky; puzdrá na písacie potreby; puzdrá na šablóny a formy; puzdrá na šekové knižky; papier do rádiogramov; zariadenia na rámovanie fotografií; razúrovacie (vymazávacie) papieriky (kancelárska pomôcka); reklamné tabule z papiera; kartónu alebo lepenky; grafické reprodukcie; rezačky na papier; ročenky; rozmnožovacie zariadenia a stroje; papierové uteráky; ružence; rydlá (rycie ihly); rysovacie dosky; rysovacie perá; rysovacie pomôcky; rysovacie potreby; rysovacie súpravy; rytecké dosky; rytiny; šablóny; gumovacie šablóny; šablóny, plné patróny; sádzacie rámy (polygrafia); sádzadlá (polygrafia); sadzobnice (polygrafia); samolepky pre domácnosť a na kancelárske účely; papierové servítky; škatule na klobúky z lepenky; skicáre; školská tabuľa; školské potreby (papier, písacie potreby); škrabky na kancelárske účely; skrinky na kancelárske potreby; škrobové lepidlá pre domácnosť a na kancelárske účely; spevníky; spinky na papier; kancelárske spinky; spisové obaly (zaraďovače); perové spony; steatit (krajčírka krieda); štetce; štítky (papierové nálepky); štočky s adresami; stojany na fotografie; stojany na pečiatky; stojany na perá a ceruzky; stolové prestieranie z papiera; strieborný papier; knihárske stroje a prístroje (kancelárske); stroje na lepenie obáľok; strúhadlá na ceruzky (orezávadlá) (elektrické aj neelektrické); svietivý papier; tabule na zapichovanie oznamov; papierové alebo kartónové tabuľky; tlač (rytina); tlačené časové plány a harmonogramy; tlačiacie pásky s výnimkou textilných; tlačiarenský lis; prenosné tlačiarňičky (kancelárska pomôcka); tlačivá; tlačové písmo; tlačové reglety; tlačové znaky; tlačoviny; toaletný papier; trhacie kalendáre; tuby z kartónu; tuhy do ceruziek (verzatíliek); účtovné knihy; úderníky písacích strojov; uhľový, kopírovací papier; rysovacie uholníky; umelecké lito-

grafie; umelohmotné fólie naľahovacie na paletizáciu; papierové utierky na tvár; papierové utierky; útržkové bloky; valce do písacích strojov; maliarske valčeky; maliarske valčeky pre domácnosť; väzby na knihy; verzatilkky; vinetovacie strojčeky; viskózové fólie na obalovanie; papierové vlajky; vodové farby; vrecká do mikrovlnných rúr; vrecká na odpadky z papiera alebo plastických materiálov; vrecká na odpadky z papiera alebo plastov; vrecká (vrecia, vaky) z papiera alebo plastických materiálov na balenie; papierové vreckovky; výšivkové vzory; vyučovacie pomôcky s výnimkou prístrojov a zariadení; vyzina (želatína) na kancelárske účely a pre domácnosť; vzory na kopírovanie; vzory na šitie; vzory na výrobu odevov; dierovacie karty do žakarovacích krosien; záložky do kníh; stužky do kníh; zaraďovače (kancelárske obaly); zaraďovače, šanóny (na voľné listy); papierové zástavy; zemepisné mapy; zinkografické štočky; zošity; zošívачky (kancelárske pomôcky); zotierače tabúl (špongie); zoznamy.

19 - Štrk do akvárií; akváriá (konštrukcie); alabaster; alabastrové sklo; altánky; asfalt; asfaltové dlažby; asfaltové (bitúmenové) potery; povlaky; pokryvy na strechy; asfaltové (bitúmenové) výrobky pre stavebníctvo; azbestocement; azbestová malta; baraky; budy; bazény (nekovové konštrukcie); betón; dielce, výrobky, prefabrikáty z betónu; betónové podpery; stĺpy; nekovové parkovacie zariadenia na bicykle; bitúmen, asfalt, živice; bóje, nekovové majáky s výnimkou svetelných; brány s výnimkou kovových; bridlica; bridlica ako strešná krytina; bridlice; bridlicová múčka; telefónne búdky s výnimkou kovových; busty z kameňa; betónu alebo mramoru; ohňovzdorné cementové omietky; cementové platne; cement; spojovacie materiály na cestné opravy; materiály na cestné pokryvy; cestné značky (pásky a platne zo syntetických materiálov); cestné zvodidlá s výnimkou kovových; materiály na stavbu a pokryv ciest; debnenie s výnimkou kovového (stavebníctvo); decht; pokrývačská dechtová lepenka; osvetľovacia dlažba; svetelná dlažba; svietiacia dlažba; dlažby s výnimkou kovových; dlaždice s výnimkou kovových; dlaždice, obkladačky stavebné (nekovové); dlaždicové podlahy s výnimkou kovových; parketová dlážka; dlážky s výnimkou kovových; dosky; náhrobné dosky s výnimkou kovových; dosky (stavebné drevo); dosky, latky; drenážne rúry s výnimkou kovových; drevené dlažky; drevené dyhy; drevené obloženia; drevo ako polotovár; drevo na výrobu sudov; opracované drevo; opracované stolárske drevo; pílené drevo; spracované drevo; stavebné drevo; dvere s výnimkou kovových; dverové prahy s výnimkou kovových; dverové rámy s výnimkou kovových; dyhové drevo; esovky (krytina); figuríny z kameňa, betónu alebo z mramoru; geotextílie; granit; sklené granuly na značkovanie ciest; hlina na tehly; hlina; sieťka proti hmyzu (nekovová); hranoly; hrnčiarska hlina (surovina); hrobky s výnimkou kovových; hrubý štrk (stavebný materiál); inzertné stĺpy s výnimkou kovových; kabíny na striekanie farieb s výnimkou kovových; kameň; náhrobný kameň; kameň žiaruvzdorný; kamenárske výrobky; kameninové rúry; kameniny pre stavebníctvo; kesóny na konštrukčné práce

pod vodou; klapky, ventily drenážnych rúrok (s výnimkou kovových a plastových); vinylové kofajnice (ako konštrukčný materiál); komínové nadstavce s výnimkou kovových; komínové plášte; nekovové komínové rúry; komíny; dymovody s výnimkou kovových; stavebné konštrukcie s výnimkou kovových; konštrukčné materiály s výnimkou kovových; lisovaný korok; prístavné hrádze na kotvenie lodí s výnimkou kovových; kremeň; kremenný piesok; krídlové okná s výnimkou kovových; surová krieda; krištál; strešné krokvy; nekovové kurníky; lávky s výnimkou kovových; lejárské formy s výnimkou kovových; asfaltová bitúmenová lepenka; lepenka na stavebné účely; stavebná lepenka; lepenkové platne pre stavebníctvo; lešenia s výnimkou kovových; lišty s výnimkou kovových; makadam; stavebná malta; nekovové mílniky s výnimkou svetelných a mechanických; mozaiky (stavebníctvo); mramor; mriežky s výnimkou kovových; spojivá do muriva; náhrobky s výnimkou kovových; náhrobné kamene; náročia striech; nástupištia; nekovové prefabrikáty; nekovové strechy obsahujúce solárne články; netrieštivé sklo; nistejové sklo (stavebný materiál); nosníky s výnimkou kovových; obkladový materiál na budovy s výnimkou kovového; obklady stien a priečok s výnimkou kovových; nekovové obklady (stavebné konštrukcie); obloženia s výnimkou kovového (stavebné konštrukcie); drevené obloženie; lamelové obloženie s výnimkou kovového; obruby na náhrobky s výnimkou kovových; odbočky, prípojky potrubia s výnimkou kovových; odkvapové rúry s výnimkou kovových; odpaľovacie rampy s výnimkou kovových; ohrady hrobiek alebo hrobov s výnimkou kovových; okenice s výnimkou kovových; okenné rámy s výnimkou kovových; okenné sklo s výnimkou okenného skla na okná automobilov; okná s výnimkou kovových; olivín pre stavebníctvo; omietky pre stavebníctvo; omietky (stavebný materiál); palisády s výnimkou kovových; pamätné tabule s výnimkou kovových; nekovové stavebné panely; stavebný papier; parketové výlisky; parkety (parketové podlahy); pažnice, štetovnice s výnimkou kovových; cement do pece; piesok do akvárií; piesok s výnimkou lejárského; striebrosný piesok; pletivo s výnimkou kovového; ploty s výnimkou kovových; plstený materiál na budovy; podpery s výnimkou kovových; podvaly s výnimkou kovových; železničné podvaly s výnimkou kovových; poklopy s výnimkou kovových; pomníky s výnimkou kovových; murované poštové schránky; potery s výnimkou kovových; nekovové potrubia na vzduchotechniku a klimatizáciu; nekovové prírodné potrubie; prasačníky; preglejka; preklady s výnimkou kovových; prenosné kabíny na prezliekanie s výnimkou kovových; priečky s výnimkou kovových; plávajúce prístavné hrádze na uväzovanie lodí s výnimkou kovových; rámové konštrukcie s výnimkou kovových; rámy okenné s výnimkou kovových; rámy skleníkové s výnimkou kovových; rámy, mriežky s výnimkou kovových; reklamné stĺpy s výnimkou kovových; rímasy s výnimkou kovových; ozdobné lišty s výnimkou kovových; rolety (vonkajšie) okrem kovových a textilných; rúrkové komínové nadstavce s výnimkou kovových; nekovové drenážne rúry; nekovové

odkvapové rúry; nekovové vodovodné rúry; neohybné nekovové rúry (pre stavebníctvo); sadra; samostatné komíny (továrenské) s výnimkou kovových; šamot; schodiská s výnimkou kovových; schodnice ako časti schodísk s výnimkou kovových; nekovové signalizačné panely s výnimkou svetelných a mechanických; silá s výnimkou kovových; šindle; skladacie dvere s výnimkou kovových; prenosné skleníky s výnimkou kovových; izolačné stavebné sklo; stavebné sklo; škridly s výnimkou kovových; vápnitý slieň; slinkový odpad; slinok; smola; sochy z kameňa, betónu a mramoru; sošky z kameňa, betónu alebo mramoru; spojovacie materiály na opravu ciest; stajne; stavby prenosné s výnimkou kovových; žiaruvzdorné nekovové stavebné materiály; stavebné panely s výnimkou kovových; stavebný kameň; stavebný materiál s výnimkou kovového; stély s výnimkou kovových; stĺpikovité zábradlie; stĺpy s výnimkou kovových na elektrické vedenie; nekovové stĺpy; stojky s výnimkou kovových; stožiare elektrického vedenia s výnimkou kovových; stožiare s výnimkou kovových; strechy s výnimkou kovových; strešné krytiny s výnimkou kovových; strešné uholníky s výnimkou kovových; štrk; stropy, stropné dosky s výnimkou kovových; stupne schodov s výnimkou kovových; tabuľové sklo pre stavebníctvo; tabuľové sklo (stavebný materiál); tehly; telegrafné stĺpy s výnimkou kovových; terakota; nekovové tlakové potrubie; trámy s výnimkou kovových; železničné traverzy s výnimkou kovových; trhové stánky; troska (stavebný materiál); trosková tehla; trstina na stavebné účely; tuf; tvárne drevo; tyče, žrde, bidlá; uholníky s výnimkou kovových; uhoľný decht; umelé klziská (konštrukcie s výnimkou kovových); umelecké diela z kameňa, betónu a mramoru; umelý kameň; úžľabia staviieb s výnimkou kovových; murárske vane a nádrže; vaničky pre vtáky (nekovové konštrukcie); vápniec; vápno; ventily; klapky drenážnych rúrok (s výnimkou kovových a plastových); verandy (nekovové konštrukcie); veže na skoky do vody s výnimkou kovových; vitráže; vitrážové okná; vodovodné potrubia s výnimkou kovových; vodovodné ventily s výnimkou kovových a plastových; voliéry s výnimkou kovových; vonkajšie plášte budov s výnimkou kovových; aglomerovaná vytlisovaná cukrová trstina ako stavebný materiál; výplne dverí s výnimkou kovových; cement do vysokých pecí; nekovové vystužovacie materiály pre stavebníctvo; xylolit; záhradnícke rámy s výnimkou kovových; žalúzie s výnimkou kovových; zárubne s výnimkou kovových; žľaby s výnimkou kovových; nekovové značky s výnimkou svetelných a mechanických.

25 - Baretky; spodná bielizeň; boa (kožušinová ozdoba alebo ozdoba z peria na ovinutie okolo krku); body (spodná bielizeň); bundy; čelenky (oblečenie); chrániče uší (proti chladu ako pokrývka hlavy); čiapky; sprchovacie čiapky; priľiehavé čiapky; cyklistické oblečenie; cylindre; detská výbavička (oblečenie); detské nohavičky; textilné detské plienky; dreváky; espadrily (letná obuv s plátenným zvrškom a podošvou z prírodného materiálu); futbalová obuv; štople na futbalovú obuv; futbalové topánky (kopačky); gabardénové plášte; galoše; gamaše; vysoké gamaše;

goliere (oblečenie); gymnastické cvičky; gymnastické (telocvičné) dresy; kabáty; kapucne; klobúkové kostry; klobúky; papierové klobúky (oblečenie); kolíky na futbalovú obuv; kombiné; kombinézy na vodné lyžovanie; kombinézy (oblečenie); konfekcia (odevy); korzety (spodná bielizeň); košele; košeľové sedlá; kostýmy, obleky; kovanie na obuv; kovové časti na obuv; kožušínové kabáty; kožušinové štóly; kožušiny (oblečenie); krátke kabátiky; krátke kabáty s kapučňou (teplé); krátke, jazdecké alebo spodné nohavice; kravaty; kúpacie čiapky; kúpacie plášte; obuv na kúpanie; šľapky na kúpanie; livreje; lyžiarske topánky; manipuly; mantila; manžety (časti odevov); maškarné kostýmy; masky na spanie; mitra (klobúk); oblečenie pre motoristov; nánožníky nie elektricky vyhrievané; náprsenky; nepremokavý odev; nohavice; oblečenie z imitácie kože; oblečenie z kože; oblečenie; lyžiarska obuv; podpätky na obuv; prešívacie remienky na obuv (na spájanie zvrškov a podošiev šitej obuvi); protišmykové pomôcky na obuv; špičky na obuv; obuv; vysoká obuv; odevy; opasky; opasky na doklady a peniaze (súčasť oblečenia); palčiaky; pančuchy; pančuchy absorbujúce pot; päty na pančuchy; pančuškové nohavice; pánske podvázky; pánske spodky; oblečenie z papiera; papuče; peleríny; plavky; pánske plavky; dámske plavky; plážová obuv; plážové oblečenie; pletené svetre; pleteniny (oblečenie); pletiarsky tovar; detské textilné plienky; podbradníky nie z papiera; podošvy na obuv; podpätky; podpinky; podprsenky; podšívky (časti odevov); podvázky; podvázky na pančuchy; podvázky na ponožky; pokrývky hlavy; ponožky; potné vložky; pracovné plášte; pulóvre; pyžamá; ramienska na dámskej bielizni; rámy na obuv; topánkové rámy; rúcha, ornáty; rukavice; rukávniky; vesty pre rybárov; saká, bundy; šály; šály uviazané pod krkom; sandále; sárí; sárí čižiem; šatky, šály; závoje; šaty; sedlo košele, blúzky alebo dámskych šiat; šerpy; šilty na pokrývky hlavy; čiapkové šilty; snímateľné goliere; šnurovacie topánky; šnurovačky; spodná bielizeň pohlcujúca pot; spodná bielizeň zaberajúca poteniu; spodničky; športová obuv; športové tričká, dresy; sukne; svetre; tielka, tričká; vesty; tógy; topánky na šport; celé topánky; zvršky topánok; topánky; tričká; turbany; uniformy; vlnené šály; vnútorné podošvy; vrchné ošatenie; vrecká na odevy; vreckovka ozdobná (súčasť oblečenia); zástery; závoj, čipková šatka; živôtky, korzety (spodná bielizeň); župany; zvrchníky; zvršky topánok.

35 - Administratívna správa hotelov; administratívne spracovanie obchodných objednávok; reklamné agentúry; analýzy nákladov; aranžovanie výkladov; príprava a vyhotovenie daňových priznaní; dražby; ohodnocovanie nezoťatého lesného dreva; fakturácia; fotokopírovanie; grafická úprava tlačovín na reklamné účely; hospodárska, ekonomické predpovede; spravovanie hotelov; vyhľadávanie informácií v počítačových súboroch (pre zákazníkov); obchodné alebo podnikateľské informácie; komerčné informačné kancelárie; kancelárie zaoberajúce sa dovozom a vývozom; prenájom kancelárskych strojov a zariadení; klasifikovanie vlny; štatistické kompilácie; prezentácia výrobkov v komunikačných médiách pre maloobchod; kopírovanie alebo rozmnožovanie doku-

mentov; lepenie plagátov; obchodná správa licencií výrokov a služieb pre tretie osoby; marketingové štúdie; príprava miezd a výplatných listín; nábor zamestnancov; analýzy nákupných a veľkoobchodných cien; pomoc pri riadení obchodnej činnosti; poradenstvo v obchodnej činnosti; pomoc pri riadení obchodných a priemyselných podnikov; poskytovanie obchodných alebo podnikateľských informácií; profesionálne obchodné alebo podnikateľské poradenstvo; obchodné informácie a rady spotrebiteľom; obchodné odhady; obchodné rady a informácie spotrebiteľom; obchodný alebo podnikateľský prieskum; obchodný manažment a podnikové poradenstvo; obchodný manažment v oblasti umenia; odhady nezoťatého dreva v lese; odkazovacie telefónne služby (pre neprítomných predplátciteľov); organizovanie komerčných alebo reklamných výstav a veľtrhov; organizovanie výstav na obchodné a reklamné účely; personálne poradenstvo; písanie na stroji; zbieranie údajov do počítačových databáz; zoraďovanie údajov v počítačových databázach; služby poskytované v súvislosti so sťahovaním podnikov; podpora predaja (pre tretie osoby); pomoc pri riadení priemyselných alebo obchodných podnikov; poradenstvo pri vedení podnikov; odborné obchodné poradenstvo; služby porovnávania cien; posudzovanie efektívnosti v obchodnej činnosti; prenájom predajných automatov; predplácanie novín a časopisov; zaobstarávanie predplatného pre tretie osoby; predplatné telekomunikačných služieb; hospodárske alebo ekonomické predpovede; predvádzanie tovaru; predvádzanie (služby modeliek) na reklamné účely a podporu predaja; služby týkajúce sa premiestňovania prevádzok a podnikov; prenájom kopírovacích strojov; prenájom reklamného času vo všetkých komunikačných médiách; prenájom reklamných materiálov; prepisovanie; prieskum trhu; prieskum verejnej mienky; obchodný prieskum; príprava inzertných stĺpcov; vzťahy s verejnosťou; reklama; online reklama na počítačovej komunikačnej sieti; rozširovanie reklamných materiálov zákazníkom (letáky, prospekty, tlačoviny, vzorky); vydávanie a aktualizovanie reklamných materiálov; rozširovanie reklamných oznamov; prenájom reklamných plôch; zásielkové reklamné služby; uverejňovanie reklamných textov; reprografia dokumentov; revízia účtov; poskytovanie pomoci pri riadení obchodných alebo priemyselných podnikov; poradenské služby v oblasti obchodného alebo podnikateľského riadenia; rozhlasová reklama; rozširovanie reklamných alebo inzertných oznamov; rozširovanie vzoriek tovarov; sekretárske služby; služby outsourcingu; vyhľadávanie sponzorov; spracovanie textov; sprostredkovateľne práce; stenografia; predplatné telekomunikačné služby; televízna reklama; psychologické testovanie na účely výberu; zostavovanie výpisov z účtov; vedenie kartoték v počítači; vedenie účtovných kníh; výber osôb pomocou psychologických testov; vydávanie reklamných alebo náborových textov; vylepovanie plagátov; robenie výpisov z účtu; distribúcia vzoriek tovarov; zabezpečovanie novinového predplatného (pre predplátciteľov); zasielanie reklamných materiálov zákazníkom; zásobovacie služby pre tretie osoby (nákup tovarov a služieb pre iné podniky); služby zaoberajúce sa zhromažďovaním výstrižkov z časopisov.

38 - Elektronická pošta; hlasová odkazová služba; vysielanie káblovej televízie; komunikácia prostredníctvom optických káblov; komunikácia mobilných telefónov; počítačová komunikácia; komunikácia pomocou počítačových terminálov; posielanie správ; posielanie telegramov; poskytovanie priestoru na diskusiu na internete; poskytovanie prístupu do databáz; poskytovanie telekomunikačného pripojenia do svetovej počítačovej siete; poskytovanie telekomunikačných kanálov na telenákupy; poskytovanie užívateľského prístupu do svetovej počítačovej siete; elektronická pošta; prenájom faxových prístrojov; prenájom modemov; prenájom prístrojov na prenos správ; prenájom prístupového času do svetových počítačových sietí; prenájom telefónov; prenájom telekomunikačných prístrojov; prenájom zariadení na prenos informácií; prenášanie správ telegrafmi; prenos faxom; prenos signálu pomocou satelitu; prenos správ a obrazových informácií pomocou počítača; prenos telegramov; prenosi správ alebo obrázkov pomocou počítačov; prenosi správ faxmi; rozhlasové vysielanie; služby poskytované elektronickými tabuľkami (telekomunikačné služby); služby zabezpečujúce vstup do telekomunikačných sietí; spravodajské agentúry; telefonická komunikácia; telefonické služby; telegrafická komunikácia; telegrafné služby; informácie o telekomunikáciách; telekomunikačné informácie; telekonferenčné služby; televízne vysielanie; telexové služby; tlačové kancelárie; rádiové vysielanie; výzvy (rádiom, telefónom alebo inými elektronickými komunikačnými prostriedkami).

39 - Autobusová doprava; automobilová preprava; prenájom automobilov; balenie tovaru; preprava cenností; preprava cestujúcich; sprevádzanie cestujúcich; prenájom chladiacich zariadení; distribúcia energie; distribúcia tovaru na dobiereku; kamiónová nákladná doprava; doprava ropovodom; informácie o doprave; rezervácia dopravy; ťahanie alebo vlečenie dopravných prostriedkov pri poruchách; dopravovanie vlečnými člnmi; doručovacie služby; kuriérske služby; doručovanie balíkov; doručovanie kvetov; doručovanie novín a časopisov; doručovanie tovaru; dovoz, doprava; preprava električkami; organizovanie exkurzií; frankovanie poštových zásielok; informácie o preprave; informácie o skladovaní; kuriérske služby (dokumenty alebo tovar); lámánie ľadu; uvoľňovanie uviaznutých lodí; lodná doprava; lodná preprava tovaru; lodná trajektová doprava; preprava nábytku; nakladanie, vykladanie v dokoch; sprostredkovanie námornej dopravy; námorná preprava; nosenie batožín; prenájom nosičov na automobily; obsluhovanie prieplových vrát; organizovanie okružných plavieb; organizovanie ciest; organizovanie turistických plavieb; osobná doprava; doprava pancierovými vozidlami; služby parkovania automobilov; pilotovanie (riadenie lietadiel); podmorské záchranné práce; poskytovanie pomoci pri doprave; požičiavanie nosičov na autá; požičiavanie potápačských skafandrov; prenájom plavidiel (člnov, lodí); prenájom chladiarenských boxov; prenájom dopravných prostriedkov; prenájom garáží; prenájom koní; prenájom miesta na parkovanie; prenájom nákladných vozňov; prenájom pojazdných kresiel; prenájom potápačských oblekov; prenájom potápačských zvonov; prenájom pretekárskych vozidiel;

prenájom skladísk; prenájom skladovacích kontajnerov; prenájom vozidiel; preprava a skladovanie odpadu; preprava ropovodom; prepravné služby; riadenie prieplovových vrát; remorkáž; rezervácia miesteniek na cestovanie; rezervácia (v doprave); riečna doprava; rozvod elektriny; prevoz sanitkou; skladovanie; skladovanie tovaru; skladovanie údajov a dokumentov elektronicky uložených; prenájom skladov; služby v doprave a preprave; sprevádzanie turistov; sprostredkovanie prenájmu lodí; sprostredkovanie prepravy; sťahovanie; sťahovanie nábytku; taxislužba; turistické prehliadky; úschova lodí a člnov; uskladnenie tovaru; uskladňovanie plavidiel (člnov, lodí); vlečenie alebo ťahanie dopravných prostriedkov pri poruchách; rozvod vody; zásobovanie vodou; služby vodičov; služby poskytované výletnými loďami; organizovanie výletov; vypúšťanie satelitov pre zákazníkov; vzdušná doprava; záchrana lodí, plavidiel; podmorská záchrana; záchranné služby; rezervácia zájazdov; železničná preprava.

**(540) Compass pools IQ**

(731) Compass Ceramic Pools s.r.o., Poľná 4, 903 01 Senec, SK;  
(740) Chmura Jozef, JUDr., Košice, SK;

**(210) 1125-2009**

(220) 7.8.2009

**9 (511) 3, 32, 33**

(511) 3 - Aromatické prísady do nápojov (esencie).  
32 - Nealkoholické nápoje; prášok na výrobu nápojov; minerálne vody a sóda; iné nealkoholické nápoje, ovocné nápoje, ovocné džúsy, sirupy a iné prípravky na výrobu nápojov, nealkoholické instantné práškové nápoje.  
33 - Liehové esencie, ovocné likéry.

**(540) FRUTTCO**

(731) SURYA INTERNATIONAL, A/401, Samudra Complex, Nr. Hotel Classic Gold, 380 009 Ahmedabad, IN;  
(740) Brichtová Tatiana, JUDr., Bratislava, SK;

**(210) 1130-2009**

(220) 10.8.2009

**9 (511) 16, 18, 25, 35**

(511) 16 - Puzdrá a obaly na doklady  
18 - Aktovky, kufriky, batohy, cestovné kufre, cestovné tašky, dáždniky, diplomatické kufriky, kabelky, kľúčenky (kožená galantéria), kožené alebo kožou potiahnuté škatule, kufriky na toaletné potreby, nákupné tašky, peňaženky, puzdrá na navštívenky, kožené vrecká, kožené puzdrá na drobné predmety.  
25 - Obuv všetkého sortimentu - pánska, dámska, detská, športová obuv, topánky, celé topánky, futbalová obuv, papuče, plážová obuv, sandále; odevy, najmä bielizeň, bielizeň pohlcujúca pot, bielizeň zabraňujúca poteniu, body, krátko, jazdecké alebo spodné nohavice, pánske spodky, župany, pyžamá, ponožky, cyklistické oblečenie, kombinézy, plážové oblečenie, športové bundy, plavky, konfekcia, vrchné ošatenie, kabáty, zvrchníky, krátke kabátiky, krátke kabáty s kapucňou, kapucne, bundy, kostýmy, šaty, obleky, saká, vesty, košele, nohavice, sukne, pulóvre, pletené svetre,

tielka, tričká, pokrývky hlavy, čelenky, čiapky, priehlavé čiapky, šilty na pokrývky hlavy, baretky, šály, šatky, vlnené šály, opasky, rukavice, palčiaky, potné vložky, vrecká na odevy.

35 - Maloobchodné a veľkoobchodné služby v oblasti obuvi, odevov, textilu, galantérie, textilných doplnkov, koženej galantérie, kožušín; kancelárie zaoberajúce sa dovozom a vývozom, poradenstvo v obchodnej činnosti, obchodné alebo podnikateľské informácie, aranžovanie výkladov, organizovanie komerčných alebo reklamných výstav a veľtrhov, predvádzanie tovaru, reklama, online reklama na internete, sprostredkovanie uvedených služieb, sprostredkovanie obchodu s tovarom, predovšetkým s odevmi, obuvou, textilom a galantiériou.

(540)



(731) CHEN HONGMIN, Komárovská 9904/59, 821 06 Bratislava - Podunajské Biskupice, SK;

**(210) 1160-2009**

(220) 17.8.2009

**9 (511) 35, 37, 39, 40**

(511) 35 - Obchodné poradenstvo, marketingová činnosť, reklamná činnosť, public relation.  
37 - Opravy, údržby, inštalácie energetických tepelných zariadení, opravy a čistenie kotlov, inštalácie a opravy pecí, inštalácie a opravy vykurovacích zariadení.  
39 - Rozvod tepla, poradenská činnosť v oblasti rozvodu tepla, prenájom chladiacich zariadení, distribúcia energie.  
40 - Výroba tepla, poradenská činnosť v oblasti výroby tepla, prenájom generátorov, prenájom vykurovacích zariadení, výroba energie.

**(540) TEPLO V MESTE**

(731) STEFE SK, a.s., Zvolenská cesta 1, 974 05 Banská Bystrica, SK;

**(210) 1191-2009**

(220) 24.8.2009

**9 (511) 9, 16, 35, 38, 39, 41, 42**

(511) 9 - Magnetické nosiče údajov, nosiče zvukových záznamov, nosiče zvukovo-obrazových záznamov, audiovizuálne záznamové disky; programové vybavenie počítačov, programy na počítačové hry.  
16 - Firemné listiny, papierové propagačné materiály, letáky, prospekty, tlačivá a kancelárske potreby s výnimkou nábytku; kancelárska technika uvedená v triede 16, náhradné diely a príslušenstvo kancelárskej techniky uvedené v triede 16.  
35 - Maloobchodná činnosť s magnetickými nosičmi údajov, s nosičmi zvukových záznamov, s nosičmi zvukovo-obrazových záznamov, s audiovizuálnymi záznamovými diskami, s programovým vybavením počítačov, so softvérom, s počítačovými hrami; reklama, reklamné agentúry, rozširovanie reklamných materiálov zákazníkom, vydávanie a aktualizovanie reklamných materiálov,

rozširovanie reklamných materiálov, prenájom reklamných plôch, zásielkové reklamné služby, spracovanie textov, uverejňovanie reklamných textov, komerčné informačné kancelárie.

38 - Televízne vysielanie, satelitné vysielanie, káblové vysielanie, tlačové kancelárie, spravodajské agentúry.

39 - Balenie tovarov, uskladňovanie tovarov, sprostredkovanie prepravy.

41 - Vzdelávanie, zábava, zábavné parky, informácie o možnosti zábavy, služby športovísk, prevádzkovanie športových zariadení, tvorba a výroba televíznych programov, výroba audiovizuálnych programov, výroba videofilmov, televízna zábava, organizovanie kultúrnych, športových, vzdelávacích a zábavných podujatí; prenájom a požíčovanie nahrávacích a premietacích zariadení, osvetľovacích zariadení, dekorácií, filmov, videopások; filmová tvorba, činnosť filmových štúdií; zhromažďovanie a poskytovanie informácií v oblasti kultúry, športu, zábavy a vzdelávania, poskytovanie klubových služieb (výchovno-zábavných), organizovanie a vedenie koncertov, plesov, súťaží krásy, športových súťaží, vedomostných súťaží, zábavných súťaží, výstav na vzdelávanie a kultúrne účely, konferencií, školení, živých vystúpení, večierkov; služby nahrávacích štúdií, reportérske služby; vydateľská a nakladateľská činnosť s výnimkou vydávania reklamných a náboženských textov, elektronická edičná činnosť (DPT služby).

42 - Poskytovanie informácií o módnom návrhárstve, meteorologické informácie a predpovede počasia.

#### (540) **Komici za dverami**

(731) Slovenská televízia, Mlynská dolina, 845 45 Bratislava, SK;

(740) Holakovský Štefan, Ing., Bratislava, SK;

#### (210) **1195-2009**

(220) 24.8.2009

#### 9 (511) **25, 35**

(511) 25 - Pánske alebo chlapčenské zvrchníky, plášte, vetrovky, bundy, peleríny, ako aj pletené alebo háčkové, pánske alebo chlapčenské obleky, komplety, kabáty, saká, blejzre, nohavice s náprsníkom a s plecnicami, lýtkové a krátke nohavice, ako aj pletené alebo háčkové, pánske alebo chlapčenské košeľe, pletené alebo háčkové, pánske alebo chlapčenské spodky, nočné košeľe, pyžamá, kúpacie plášte, župany, ako aj pletené alebo háčkové, pánske alebo chlapčenské košeľe, pánske alebo chlapčenské tielka, spodky, nočné košeľe, pyžamá, kúpacie plášte, župany, pánske alebo chlapčenské plavky, dámske alebo dievčenské zvrchníky, plášte, peleríny, bundy, vetrovky, ako aj pletené alebo háčkové dámske alebo dievčenské obleky, komplety, saká, kabáty, blejzernohavicové sukne, nohavice, krátke nohavice, nohavice s náprsníkom a s plecnicami, lýtkové a krátke nohavice, pletené alebo háčkové, dámske alebo dievčenské blúzky, košeľe a košeľové blúzky, pletené alebo háčkové, dámske alebo dievčenské kombiné, spodničky, pyžamá, kúpacie plášte, župany, pletené alebo háčkové, dámske alebo dievčenské kostýmy, kabátiky, šaty, sukne, dámske alebo dievčenské plavky, tielka, trička, plete-

né, ako aj háčkové pulóvre, svetre, vesty, pletené alebo háčkové, dojčenské odevy, pletené alebo háčkové, pančuchové nohavice, pančuchy, ponožky, dojčenské odevy, tepláky, lyžiarske odevy, podprsenky, nohavičky, osobná bielizeň, podvázky, podvázky pásy, korzety, plecnice, vreckovky, pléty, šatky, mantily, závoje, viazanky, motýliky, kravaty, živôtky, pleteniny (oblečenie), krátke kabátiky, župany, konfekcia, klobúky, kapucne, čiapky, šatky, šály, čelenky, pančuškové nohavice, pokrývky hlavy, rukavice.

35 - Reklama, maloobchodná činnosť v oblasti oblečenia, obuvi, galantérie a pokrývok hlavy, sprostredkovanie v oblasti obchodu s tovarmi, pomoc pri riadení obchodu s konfekciou a odevmi, administratívne služby pre zásielkový predaj.

#### (540) **EXTORY**

(731) THH spol. s r. o., Osloboditeľov 826/6, 920 03 Hlohovec, SK;

#### (210) **1228-2009**

(220) 31.8.2009

#### 9 (511) **12, 17, 37**

(511) 12 - Autá; automobily; plátenné strechy na automobily; autopotáhy; autosedadlá; čelné sklá; karosérie dopravných prostriedkov; okenné tabule na okná automobilov; okienka (kruhové otvory); potáhy na sedadlá vozidiel; potáhy na volanty vozidiel; sedadlá automobilov; volanty vozidiel; spätné zrkadlá.

17 - Autofólie, antireflexné fólie na okná (farebné); kovové izolačné fólie; umelohmotné fólie nie ako obalovací materiál; fólie z plastických materiálov na poľnohospodárske účely; fólie z regenerovanej celulózy s výnimkou fólií na balenie; nálepky s výnimkou nálepiek na lekárske a kancelárske účely alebo na použitie v domácnosti; nárazníky (gumené na tlmenie nárazov); izolačné pásky; adhézne pásky s výnimkou pásovk na kancelárske a lekárske použitie a použitie v domácnosti; azbestové tesnenia; guma (ako surovina alebo polotovar); izolačná plsť; izolačné hmoty zabraňujúce šíreniu tepla; izolačné laky; izolačné materiály; izolačné náterové farby; izolačné pásky; izolačné povlaky; izolačné rukavice; izolačné tkaniny; izolačné žiaruvzdorné materiály; izolačný papier; izolanty (izolačné materiály); tesnenia (dverí alebo okien); žiaruvzdorné izolačné materiály; tesnenia; tesniace alebo vypchávkové materiály z gumy alebo plastov; tesniace tmely; trosková vlna (izolačný materiál); tesniace obloženia; tesniace materiály.

37 - Montáž a nanášanie autofólií; čistenie, leštenie, mazanie a údržba automobilov; autoopravné (údržba, opravy a tankovanie); autoservisy (údržba, opravy a tankovanie); čalúnenie; čalúnnické opravy; chemické čistenie; prenájom čistiacich strojov; inštalácia okien a dverí; izolovanie proti vlhkosti; lakovanie, glazovanie; leštenie vozidiel; mazanie vozidiel; čistenie okien; oprava opotrebovaných alebo poškodených motorov a strojov; protikorózne pneumatiky; protihrdzová úprava; protikorózne nátery na ošetrovanie vozidiel; inštalácia, údržba a opravy strojov; tapetovanie; umývanie dopravných prostriedkov; vulkanizácia pneumatík (oprava); opravy havarovaných vozidiel;

poskytovanie informácií o uvedených službách prostredníctvom komunikačných médií, elektronickej pošty, SMS správ, počítačových sietí a internetu.

**(540) ZUZI**

- (731) ZUZI, spoločnosť s ručením obmedzeným, Kuzmányho 7, 911 01 Trenčín, SK;  
 (740) Porubčan Róbert, Ing., Ivanka pri Dunaji, SK;

**(210) 1237-2009**

(220) 4.9.2009

**9 (511) 3**

- (511) 3 - Čistiace prípravky na očné optiku, najmä na okuliare, fotoaparáty, ďalekohľady s výnimkou čistiacich prípravkov na kontaktné šošovky.

**(540)**



- (731) Andrys Petr, 753 01 Hranice VII - Slavíč 42, CZ;  
 (740) Záthurecký Eugen, JUDr., Banská Bystrica, SK;

**(210) 1238-2009**

(220) 4.9.2009

**9 (511) 3, 5, 9, 21, 44**

- (511) 3 - Čistiace prípravky na očné optiku, najmä na okuliare, fotoaparáty, ďalekohľady.

5 - Prípravky na údržbu kontaktných šošoviek.

9 - Očná optika, najmä okuliarové rámy, okuliarové sklá a šošovky; slnečné a športové okuliare; ochranné okuliare; retiazky a šnúrky na okuliare; puzdrá na okuliare; lupy; ďalekohľady; malé ďalekohľady; priezory, očká, drobnohľady; kontaktné šošovky.

21 - Čistiace handričky na okuliare, čistiace pomôcky na okuliare.

44 - Služby očnej optiky, služby optika.

**(540)**



- (731) Andrys Petr, 753 01 Hranice VII - Slavíč 42, CZ;  
 (740) Záthurecký Eugen, JUDr., Banská Bystrica, SK;

**(210) 1239-2009**

(220) 4.9.2009

**9 (511) 3, 5, 9, 21, 44**

- (511) 3 - Čistiace prípravky na očné optiku, najmä na okuliare, fotoaparáty, ďalekohľady.

5 - Prípravky na údržbu kontaktných šošoviek.

9 - Očná optika, najmä okuliarové rámy, okuliarové sklá a šošovky; slnečné a športové okuliare; ochranné okuliare; retiazky a šnúrky na okuliare; puzdrá na okuliare; lupy; ďalekohľady; malé ďalekohľady; priezory, očká, drobnohľady; kontaktné šošovky.

21 - Čistiace handričky na okuliare, čistiace pomôcky na okuliare.

44 - Služby očnej optiky, služby optika.

**(540)**



(591) červená, čierna

(731) Andrys Petr, 753 01 Hranice VII - Slavíč 42, CZ;

(740) Záthurecký Eugen, JUDr., Banská Bystrica, SK;

**(210) 1240-2009**

(220) 4.9.2009

**9 (511) 3, 5, 9, 21, 44**

- (511) 3 - Čistiace prípravky na očné optiku, najmä na okuliare, fotoaparáty, ďalekohľady.

5 - Prípravky na údržbu kontaktných šošoviek.

9 - Očná optika, najmä okuliarové rámy, okuliarové sklá a šošovky; slnečné a športové okuliare; ochranné okuliare; retiazky a šnúrky na okuliare; puzdrá na okuliare; lupy; ďalekohľady; malé ďalekohľady; priezory, očká, drobnohľady; kontaktné šošovky.

21 - Čistiace handričky na okuliare, čistiace pomôcky na okuliare.

44 - Služby očnej optiky, služby optika.

**(540)**



(591) červená, čierna

(731) Andrys Petr, 753 01 Hranice VII - Slavíč 42, CZ;

(740) Záthurecký Eugen, JUDr., Banská Bystrica, SK;

**(210) 1241-2009**

(220) 4.9.2009

**9 (511) 3, 9, 21, 25, 44**

- (511) 3 - Parfumy, voňavkárske výrobky.

9 - Očná optika, najmä okuliarové rámy, okuliarové sklá a šošovky, slnečné a športové okuliare, ochranné okuliare, retiazky a šnúrky na okuliare, puzdrá na okuliare, lupy, ďalekohľady, malé ďalekohľady, priezory, očká, drobnohľady, kontaktné šošovky.

21 - Čistiace handričky na okuliare, čistiace pomôcky na okuliare.

25 - Odevy, obuv, klobučnícky tovar, odevné doplnky.

44 - Služby očnej optiky, služby optika.

**(540)**



(731) Andrys Petr, 753 01 Hranice VII - Slavíč 42, CZ;

(740) Záthurecký Eugen, JUDr., Banská Bystrica, SK;



**(210) 1247-2009**

(220) 7.9.2009

**9 (511) 35, 36, 37**

(511) 35 - Maloobchodný predaj plastových okien.

36 - Správa nehnuteľností.

37 - Montáž plastových okien.

**(540)**

(591) červená, zelená, žltá, čierna

(731) NATURA PH, s.r.o., Sedličná 114, 913 11 Trenčianske Stankovce, SK;

**(210) 1249-2009**

(220) 7.9.2009

**9 (511) 7, 12**

(511) 7 - Adhézne remene na kladky; vzduchové pumpy do akvárií; alternátory; asfaltéry, asfaltovacie stroje; automatické hľadacie kotvy pre loďstvo; axiálne ložiská; baliace stroje; banské rezacie stroje; banské stroje; banské vrtáky; baranidlá (stroje); betónové miešačky (stroje); bežce pletacích strojov; stroje na montáž bicyklov; bicyklové dynamá (generátory); zachytávače a zberače blata (ako stroje); brány (poľnohospodárske náradie).

12 - Autá; autobusy; autokary; automobilové obyvacie prívesy; automobilové pneumatiky; automobilové podvozky; automobilové reťaze; automobilové strechy; automobily; karosérie automobílov; plátenné strechy na automobily.

**(540)**

(591) sivá, žltá, biela

(731) BISO Schrattenecker, s.r.o., Rohovce 290, 930 30 Rohovce, SK;

(740) Vdovec Ľubomír, Mgr., Brno, CZ;

**(210) 1250-2009**

(220) 7.9.2009

**9 (511) 7, 12**

(511) 7 - Adhézne remene na kladky; vzduchové pumpy do akvárií; alternátory; asfaltéry, asfaltovacie stroje; automatické hľadacie kotvy pre loďstvo; axiálne ložiská; baliace stroje; banské rezacie stroje; banské stroje; banské vrtáky; baranidlá (stroje); betónové miešačky (stroje); bežce pletacích strojov; stroje na montáž bicyklov; bicyklové dynamá (generátory); zachytávače a zberače blata (ako stroje); brány (poľnohospodárske náradie).

12 - Autá; autobusy; autokary; automobilové obyvacie prívesy; automobilové pneumatiky; automobilové podvozky; automobilové reťaze; automobilové strechy; automobily; karosérie automobílov; plátenné strechy na automobily.

**(540)**

(591) sivá, žltá, biela

(731) BISO Schrattenecker, s.r.o., Rohovce 290, 930 30 Rohovce, SK;

(740) Vdovec Ľubomír, Mgr., Brno, CZ;

**(210) 1251-2009**

(220) 7.9.2009

**9 (511) 7, 12**

(511) 7 - Adhézne remene na kladky; vzduchové pumpy do akvárií; alternátory; asfaltéry, asfaltovacie stroje; automatické hľadacie kotvy pre loďstvo; axiálne ložiská; baliace stroje; banské rezacie stroje; banské stroje; banské vrtáky; baranidlá (stroje); betónové miešačky (stroje); bežce pletacích strojov; stroje na montáž bicyklov; bicyklové dynamá (generátory); zachytávače a zberače blata (ako stroje); brány (poľnohospodárske náradie).

12 - Autá; autobusy; autokary; automobilové obyvacie prívesy; automobilové pneumatiky; automobilové podvozky; automobilové reťaze; automobilové strechy; automobily; karosérie automobílov; plátenné strechy na automobily.

**(540)**

(591) sivá, žltá, biela

(731) BISO Schrattenecker, s.r.o., Rohovce 290, 930 30 Rohovce, SK;

(740) Vdovec Ľubomír, Mgr., Brno, CZ;

**(210) 1299-2009**

(220) 14.9.2009

**9 (511) 25, 30, 35, 39**

(511) 25 - Tričká, tielka, bundy, spodná bielizeň, baretky, čiapky, košele, čelenky, potné vložky, plavky, ponožky, šály, vesty, sukne, svetre, čiapkové šilty. 30 - Čaj, čajové výtlačky, náhradky čaju, čajové príchute, káva, kávové výtlačky, náhradky kávy, kávové príchute, instantná káva, kávové nápoje, kakao, kakaové nápoje, čokoláda, čokoládové nápoje, sucháre, koláče, jemné pečivo, cukor, cukríky, cukrovinky, kvasnice, kretery (slané pečivo). 35 - Reklama. 39 - Balenie tovarov.

**(540)**

(591) biela, červená

(731) BALIARNE OBCHODU, a. s. POPRAD, Hraňičná 664/16, 058 01 Poprad, SK;

(740) Žuffa Ladislav, Ing., Poprad, SK;

**(210) 1300-2009**

(220) 14.9.2009

**9 (511) 25, 30, 35, 39**

- (511) 25 - Tričká, tielka, bundy, spodná bielizeň, baretky, čiapky, košeľe, čelenky, potné vložky, plavky, ponožky, šály, vesty, sukne, svetre, čiapkové šilty.  
 30 - Čaj, čajové výtlačky, náhradky čaju, čajové príchuťe, káva, kávové výtlačky, náhradky kávy, kávové príchuťe, instantná káva, kávové nápoje, kakao, kakaové nápoje, čokoláda, čokoládové nápoje, sucháre, koláče, jemné pečivo, cukor, cukríky, cukrovinky, kvasnice, krekry (slané pečivo).  
 35 - Reklama.  
 39 - Balenie tovarov.

**(540)**

(731) BALIARNE OBCHODU, a. s. POPRAD, Hraničná 664/16, 058 01 Poprad, SK;

(740) Žuffa Ladislav, Ing., Poprad, SK;

**(210) 1303-2009**

(220) 16.9.2009

**9 (511) 9, 12, 37**

- (511) 9 - Nástroje na vedenie, distribúciu, transformáciu, akumuláciu, reguláciu alebo kontrolu elektrického prúdu.  
 12 - Vozidlá, zariadenia na pohyb po zemi.  
 37 - Oprava a údržba motorových vozidiel.

**(540)**

(591) zelená, modrá

(731) Karas Milan, Mladých Budovateľov 693/8, 018 41 Dubnica nad Váhom, SK;

(740) Čapková Miroslava, JUDr., Trenčín, SK;

**(210) 1327-2009**

(220) 21.9.2009

**9 (511) 9, 38, 42**

- (511) 9 - Nahrané počítačové programy; počítačové programy stiahnuté z telekomunikačnej siete.  
 38 - Posielanie správ; telefonické služby; telefonická komunikácia; počítačová komunikácia; prenos správ a obrazových informácií pomocou počítača; prenos faxom; komunikácia prostredníctvom optických káblov; služby zabezpečujúce vstup do telekomunikačných sietí; hlasová odkazová služba.  
 42 - Počítačové programovanie; tvorba softvéru; aktualizácia počítačových programov; prenájom počítačového softvéru; obnovovanie počítačových databáz; servis počítačových programov; prieskum v oblasti využitia počítačov; zhotovovanie kópií počítačových programov; inštalácia počítačových programov; poradenstvo v oblasti počítačových programov.

**(540)**

(591) červená

(731) 2 Ring, spol. s r.o., Plynárenská 5, 821 09 Bratislava, SK;

**(210) 1339-2009**

(220) 23.9.2009

**9 (511) 18, 24, 25, 26, 35, 40, 41, 42, 45**

- (511) 18 - Aktovky, školské aktovky, kožené aktovky, cestovné kufre, cestovné tašky, kožené cestovné tašky, dáždniky, diplomatické kufríky, kufre, kožené kufre a kufre potiahnuté kožou, lodné kufre, kufrík na toaletné potreby, kufríky, moleskin imitácia kože, nákupné tašky, náprsné tašky, obaly na dáždniky, cestovné obaly na odevy, cestovné obaly na šaty, peňaženky, plážové tašky, slnečníky, športové tašky, tašky na kolieskach, vrecká z kože na balenie, kožené kabelky, kožené ozdoby odevov a obuvi, kožený galantérny tovar, kožené doplnky, doplnky z imitovanej kože.

24 - Podšívky textilné, posteľné pokrývky a prikrývky, tkaniny na použitie v odevnom priemysle, tkaniny, uteráky a utierky na tvár textilné, uteráky textilné, látkové značky, textilné vreckovky.

25 - Baretky, spodná bielizeň, korzety, bundy, čiapky, cylindre, kabáty, klobúky, kombinézy (oblečenie), konfekcia (odevy), košeľe, košeľové sedlá, kostýmy, obleky, kovanie na obuv, kovové časti na obuv, kožušínové kabáty, kožušínové štóly, kožušiny (oblečenie), krátke kabátiky, teplé krátke kabáty s kapucňou, krátke jazdecké alebo spodné nohavice, kravaty, manžety, náprsenky, nepremokavý odev, nohavice, oblečenie, špičky na obuv, vysoká obuv, obuv, odevy, traky, opasky, opasky na doklady a peniaze - súčasť oblečenia, pánske podväzky, pánske spodky, papuče, pletené svetre, pleteniny - oblečenie, pletiarsky tovar, podošvy na obuv, podšívky - časti odevov, pokrývky hlavy, ponožky, pracovné plášte, pulóvre, pyžamá, nočné košeľe, rámy na obuv, rukavice, saká, pulóvre, blúzky, pančuchy, šály, šály uviazané pod krkom, sandále, sáry čižiem, šatky, závoje, šaty, sedlo košiel, blúzok alebo dámskych šiat, šerpy, šnurovacie topánky, šnurovačky, športová obuv, kožušínové štóly, sukne, svetre, tielka, tričká, vesty, tógy, topánky na šport, celé topánky, topánky - zvršky, topánky, turbany, uniformy, vlnené šály, vnútorné podošvy, vrchné ošatenie, vrecká na odevy, vreckovka ozdobná - súčasť oblečenia, župany, zvrchníky, spoločenské šaty, spoločenské odevy, kožené opasky, odevy z kože, odevy z imitovanej kože, kožené rukavice.

26 - Odznaky na odevy s výnimkou odznakov z drahých kovov, opaskové pracky, traky - upínadlá, značky na bielizeň a šatstvo, písma ako značky na bielizeň, monogramy na bielizeň, gombíky, zipsy, šnúry a šnúry do topánok a odevov.

35 - Grafická úprava tlačovín na reklamné účely, obchodná správa licencií výrobkov a služieb pre tretie osoby, odborné obchodné poradenstvo, predvádzanie tovaru, predvádzanie službou modelky na reklamné účely a podporu predaja, vydávanie

a aktualizovanie reklamných materiálov, rozširovanie reklamných oznamov, reklamná a propagačná činnosť v oblasti módy, predvádzanie modelov odevov, obuvi a odevných doplnkov na reklamné účely a podporu predaja, organizovanie a vedenie výstav, prehliadok a iných podujatí v oblasti módy na účely predaja a reklamy, maloobchodné a/alebo veľkoobchodné služby s odevmi a ostatnými uvedenými výrobkami a tovarom, obchodné rady a informácie spotrebiteľom, obchodná činnosť - nákup a predaj uvedených výrobkov a tovaru, organizovanie výstav na komerčné alebo reklamné účely.

40 - Šitie a zákazkové šitie odevov, dámskych, pánskych, detských, ľahkej a ťažkej konfekcie, športových odevov a spoločenských odevov, kožušinových odevov a kožušinových odevných doplnkov, kožených odevov a kožených odevných doplnkov, úprava odevov, oprava odevov, obťahovanie gombíkov, lemovanie látok, obšívanie látok, lemovanie šiat, dámske krajčírstvo, pánske krajčírstvo, krajčírské služby, farebná a čiernobiela potlač textílu a textilných výrobkov, úprava, spracovanie a farbenie textílu a textílií, farbenie kožušín, farbenie látok, informácie o úprave a spracovaní materiálov, farbenie kože, spracovanie kože, opracovanie kožušín, spracovanie kožušín, leštenie kože, leštenie kožušín, farbenie obuvi, prešívanie, prešívanie oblečenia, úpravy textílu a textílií, vyšívanie.

41 - Organizovanie a vedenie konferencií, organizovanie a vedenie kongresov, organizovanie a vedenie dielní na výučbu, školenia, vyučovania, vzdelávania, praktický výcvik, organizovanie a vedenie seminárov, organizovanie a vedenie sympózií, organizovanie kultúrnych alebo vzdelávacích výstav, organizovanie súťaží krásy, organizovanie živých vystúpení, umelecké módné agentúry, organizovanie súťaží, výstav, módnych prehliadok a vystúpení, školenia v oblasti imidžu.

42 - Poskytovanie informácií o móde, poradenská činnosť v oblasti módy a obliekania, navrhovanie odevov a obuvi, módné návrhárstvo, módné dizajnérstvo, výskum a vývoj nových výrobkov pre zákazníkov, poradenstvo v oblasti imidžu, individuálne poradenstvo v oblasti imidžu.

45 - Požičiavanie odevov a obuvi, požičiavanie oblekov a večerných šiat, požičovňa šiat.

(540)



MARCO MIRELLI

### ZIVOT NA MIERU

(731) marco mirelli, s. r. o., Žabinská 2, 911 05 Trenčín, SK;

(740) Maďar Miloš, JUDr., Banská Bystrica, SK;

(210) 1340-2009

(220) 23.9.2009

9 (511) 35, 36, 39, 43

(511) 35 - Sprostredkovanie predaja zájazdov od cestovných kancelárií, predaja leteniek, ubytovania v hoteloch alebo penziónoch, prenájmu áut, prostredníctvom katalógového predaja alebo elektronickými prostriedkami, napr. prostredníctvom

webových stránok alebo prostredníctvom telenáku; služby reklamných agentúr a služby ako rozširovanie prospektov, či už priamo alebo poštou, alebo rozširovanie vzoriek tovarov.

36 - Služby poskytované v súvislosti s vydávaním cestovných šekov a akreditívov; služby týkajúce sa poistenia, ako napr. služby poskytované poisťovacími agentmi, služby poskytované poisťovaným, ako aj služby subskripcie (predplácania) poistení najmä sprostredkovanie poistenia akéhokoľvek druhu.

39 - Služby týkajúce sa poskytovania informácií o cestovaní alebo o preprave tovaru poskytovaných sprostredkovateľmi alebo turistickými kancelármi a informácií o tarifách, cestovných poriadkoch a možnostiach prepravy.

43 - Služby rezervácie ubytovania pre cestujúcich, ktoré ponúkajú najmä cestovné kancelárie alebo sprostredkovatelia.

(540)



(591) tmavomodrá, azúrová, žltá

(731) VISITOP, s.r.o., Ul. 1. mája 215, 058 01 Poprad, SK;

(210) 1342-2009

(220) 23.9.2009

9 (511) 4, 19, 20, 35, 37

(511) 4 - Ekologické palivo z dreveného substrátu - drevené brikety, palivové drevo.

19 - Drevené stavebné materiály, drevo ako polotovary, najmä stavebné a opracované drevo, dosky, latky, hranoly, fošne, trámy, stropné a podlahové dosky; drevené výrobky a polotovary pre stolársku výrobu ako drevené dlážky, drevené obloženie, palubový a zrubový obkladový materiál, zrubové prvky plotov; nekovové hotové výrobky na stavbu patriace do triedy 19, najmä dvere s výnimkou kovových vrátane skladacích dverí s výnimkou kovových, výplne dverí s výnimkou kovových, dverové prahy s výnimkou kovových, rámy a zárubne s výnimkou kovových, brány s výnimkou kovových, okná a okenice s výnimkou kovových, okenné rámy s výnimkou kovových, schodiská s výnimkou kovových a časti schodísk s výnimkou kovových.

20 - Výrobky z dreva, korku a z plastov nezahrnuté do iných tried, schodiskové zábradlie s výnimkou kovového, schodíky a tyče s výnimkou kovových, nekovové dverové obloženie, drobný nekovový materiál na okná a dvere patriaci do triedy 20, interiérové žalúzie, rolety patriace do triedy 20 vrátane príslušenstva z dreva a z plastov patriaceho do triedy 20, drevené hrany na nábytok, umelecké stolárske výrobky.

35 - Obchodný manažment; obchodné poradenstvo; maloobchodné služby v oblasti stavebníctva; sprostredkovanie obchodu s tovarmi uvedenými v triedach 4, 19 a 20.

37 - Stavebníctvo, špeciálne a pomocné stavebné činnosti a remeselné práce, rekonštrukcia, modernizácia a kompletizácia stavebných objektov a ich častí; servis a údržba v stavebníctve, montážne služby.

(540)



(731) Moravčík Peter, Dubina 1466, 951 35 Veľké Zálužie, SK;

(210) 1365-2009

(220) 29.9.2009

9 (511) 3, 5, 16, 24, 25, 26, 30, 32

(511) 3 - Voňavkárské výrobky, éterické oleje, kozmetické prípravky vo forme krémov, gélov a pleťových vôd, pleťové krémy a vlasové vodičky, najmä dezodoračné prípravky na osobnú potrebu, hygienické prípravky, čistiacie a toaletné prípravky, prostriedky určené na starostlivosť, čistenie a zušľachťovanie vlasov.

5 - Lekárske a hygienické výrobky na lekárske účely, najmä hygienické potreby pre lekárstvo a na osobnú hygienu.

16 - Kozmetické papierové vreckovky, parfumované a neparfumované, papierové servítky a prestierania, hygienické papierové výrobky.

24 - Prikrývky vrátane cestovných prikrývok, posteľná bielizeň, textilný tovar nezaraďený do iných tried.

25 - Odevy, saká, nohavice, svetre, košeľe, obleky, sukne, plášte, kostýmy, mikiny, cvičebné úbory, odevné doplnky, kravaty, motýliky, šály, rukavice, klobúky, čiapky, ponožky, spodná bielizeň, blúzky, baretky, šatky, podkolenky, turistické odevy, pracovné odevy, odevy na voľný čas najmä na šport, úbory na plávanie, príležitostné oblečenie vrátane plaviek, športové oblečenie, náteníky, tričká, pulóvre, kabáty, pyžamá, úbory na spanie, tepláky a teplákové súpravy, bundy (letné a zimné), šaty, obuv.

26 - Ozdobné stuhy, obyčajné stužky, lemovky, náramenníky, ozdobné drobné predmety - v rámci tejto triedy, šnúrky.

30 - Jedlo a prísady do jedla patriace do tejto triedy, raňajkové cereálie a cereálne potraviny určené na priamu spotrebu vrátane výrobkov zo pšenice, žita, jačmeňa, kukurice, ovsu a ryže, výrobky z obilnín obsahujúce čokoládu alebo čokoládovú príchuť alebo inak ochutené, najmä však medom a ovocím, múka a obilninové výrobky určené na ľudskú výživu, napríklad ovsené a kukuričné vločky a pod., trvanlivé pekárske výrobky - müsli, cornflakes, pukance, hriankové pečivo, vafle, lievance a ďalšie pekárske výrobky, sucháre, sušienky, keksy, biskvity, oblátky, jemné pečivo a cukrovinky, zmrzlina, káva, čaj, kakao, cukor ryža, tapioka, ságo, kávové náhrady.

32 - Pivo, minerálne vody, šumivé nápoje a iné nealkoholické nápoje, nápoje a ovocné šťavy, sirupy a iné prípravky na zhotovovanie (na prípravu) nápojov, stolové vody.

(540) **AQUILA AQUALINEA.**

**Vitalita vo vnútri.**

(731) Karlovarské minerálne vody a. s., Horova 3, 360 21 Karlovy Vary, CZ;

(740) Slobodníková Alžbeta, JUDr., Banská Bystrica, SK;

(210) 1366-2009

(220) 28.9.2009

9 (511) 32

(511) 32 - Prírodné minerálne vody, pramenité vody a iné nealkoholické nápoje.

(540)



(731) Slovenské pramene a žriedla, a. s., Budiš, 038 23 Dubové pri Turčianskych Tepliaciach, SK;

(740) Advokátska kancelária G. Lehnert, k.s., Bratislava, SK;

(210) 1372-2009

(220) 30.9.2009

9 (511) 16, 41

(511) 16 - Časopisy; odborné mesačníky.

41 - Vydavateľská činnosť okrem vydávania reklamných materiálov.

(540)



(591) modrá, červená, sivá

(731) Sociálna poisťovňa, Ul. 29. augusta 8 a 10, 813 63 Bratislava, SK;

(210) 1385-2009

(220) 2.10.2009

9 (511) 14, 25, 26

(511) 14 - Ihlice na kravaty; spony na kravaty; kazety na šperky; manžetové gombíky; hodinky, hodiny.  
25 - Kravaty, košeľe, kostýmy; obleky, spodná bielizeň, bundy; čiapky, kabáty, manžety, oblečenie, opasky na doklady a oblečenia, pánske spodky, ponožky, pulóvre, pyžamá, rukavice, saká, bundy, šatky, šály, svetre, tielka, tričká, vesty, vlnené šály, župany, vreckovky, ozdobná časť oblečenia, vrchné ošatenie, motýliky, pánske košeľe; vrecká na odevy.

26 - Háčiky (galantérny tovar); značky na bielizeň; ozdobné spony; nažehľovacie ozdoby textilných výrobkov; parochne, patentné gombíky, upínadlá trakov; značky na bielizeň a šatstvo.

(540)



(591) biela, červená, čierna

(731) Bartakovics René, Vl. Clementisa 5/11, 971 01 Prievidza, SK;

**(210) 1392-2009**

(220) 2.10.2009

**9 (511) 16, 35, 41, 45**

(511) 16 - Tlačoviny.

35 - Vydávanie a aktualizovanie reklamných materiálov, organizovanie súťaží určených na reklamné účely.

41 - Organizovanie súťaží, ktoré nie sú určené na reklamné účely.

45 - Licencie práv duševného vlastníctva.

**(540)**

(591) modrá, žltá, čierna, červená, oranžová, zelená, biela

(731) Deák Justh Rebecca, Ing., Francisciho 9, 811 08 Bratislava, SK;

**(210) 1399-2009**

(220) 5.10.2009

**9 (511) 41**

(511) 41 - Vyučovanie, vzdelávanie; vydávanie kníh.

**(540)**

(591) červená, sivá

(731) TESTIMONIAL s.r.o., Miletičova 23, 821 09 Bratislava, SK;

**(210) 1400-2009**

(220) 5.10.2009

**9 (511) 16, 41**

(511) 16 - Periodické a neperiodické publikácie; reklamné tlačoviny; letáky; prospekty; tlačivá; plagáty; kalendáre; noviny; časopisy vrátane ich rubriek, príloh a mimoriadnych vydaní.

41 - Vzdelávanie; vyučovanie; zabezpečovanie kurzov a školení; akadémie (vzdelávanie); praktické cvičenia (ukážky); informácie o výchove a vzdelávaní; organizovanie a vedenie seminárov; organizovanie a vedenie konferencií; organizovanie a vedenie vzdelávacích výstav; organizovanie vedomostných súťaží; organizovanie a vedenie vzdelávacích kurzov; organizovanie a vedenie tréningových programov; organizovanie a vedenie občianskych, záujmových a manažérskych vzdelávacích programov; poskytovanie pedagogických informácií; vydavateľská činnosť s výnimkou vydávania reklamných a náborových textov.

**(540)**

(591) biela, modrá, červená

(731) Medirex, a. s., Holubyho 35, 902 01 Pezinok, SK;

**(210) 1403-2009**

(220) 5.10.2009

(310) 469725

(320) 27.7.2009

(330) CZ

**9 (511) 24, 25, 35**

(511) 24 - Tkaniny a textilné výrobky, ktoré nie sú uvedené v iných triedach, posteľné prikrývky a obrusy.

25 - Odev, obuv, pokrývky hlavy, športové a outdoorové oblečenie všetkých druhov, termobielizeň, pracovné odevy, všetko v rámci tejto triedy.

35 - Propagačná činnosť, reklama, pomoc pri riadení obchodnej činnosti, obchodná administratíva, kancelárske práce, maloobchod a veľkoobchod s uvedenými výrobkami v triede 24 a 25.

**(540)**

(731) CALMA TEXTIL s.r.o., Náměstí Svobody 22, 602 00 Brno, CZ;

(740) Kubínyi Peter, Bc., Trenčín, SK;

**(210) 1404-2009**

(220) 5.10.2009

**9 (511) 17, 19, 35, 37, 39**

(511) 17 - Izolanty; izolačné materiály, aj z polystyrénu; tepelné izolanty, nevodivé materiály, aj z polystyrénu; izolačné hmoty zabraňujúce šíreniu tepla, aj z polystyrénu; materiály na zabránenie tepelnej radiácii.

19 - Nekovové vonkajšie plášte budov, aj s polystyrénom; nekovový stavebný materiál; nekovový obkladový materiál na budovy, aj s polystyrénom.

35 - Sprostredkovanie obchodu s tovarom; prezentácia výrobkov v komunikačných médiách pre maloobchod; veľkoobchodná činnosť, veľkoobchodné služby (s tovarmi ako sú nekovové stavebné materiály); maloobchodná činnosť, maloobchodné služby (s tovarmi ako sú nekovové stavebné materiály); public relations; reklama; online reklama na počítačovej komunikačnej sieti; rozhlasová reklama; televízna reklama; organizovanie komerčných alebo reklamných výstav a veľtrhov; organizovanie výstav na obchodné účely; predvádzanie tovaru; rozširovanie, zasielanie reklamných materiálov zákazníkom - letáky, prospekty, tlačivá, vzorky; rozširovanie reklamných alebo inzertných oznamov; rozširovanie vzoriek tovaru; vydávanie a aktualizovanie reklamných materiálov; vydávanie reklamných alebo náborových textov; uverejňovanie reklamných textov; vylepovanie plagátov; prenájom reklamných materiálov; prenájom reklamných priestorov; prenájom reklamných plôch; poskytovanie obchodných alebo podnika-

teľských informácií; obchodné informácie a rady spotrebiteľom; zbieranie a zoradovanie údajov do počítačových databáz; vedenie kartoték v počítači; vyhľadavanie informácií v počítačových súboroch pre zákazníkov; obchodný alebo podnikateľský prieskum; analýzy nákupných, veľkoobchodných cien; služby porovnávania cien; zber a zhromažďovanie údajov o vozidlách; obchodné sprostredkovanie uvedených služieb; obchodné sprostredkovanie služieb uvedených v triedach 37 a 39 tohto zoznamu.

37 - Stavebné informácie; poradensko-konzultačná činnosť v stavebníctve; inštalácia, servis, záručný servis, opravy, údržba tovarov uvedených v triedach 17 a 19 tohto zoznamu.

39 - Skladovanie tovaru; parkovacie služby; prenájom miesta na parkovanie; služby v doprave a preprave; dovoz, doprava; prepravné služby; sprostredkovanie dopravy a prepravy; kamiónová nákladná doprava; poradenské, konzultačné a informačné služby týkajúce sa uvedených služieb.

(540)



(731) SH+, a.s., Bratislavská cesta 3691, 010 01 Žilina, SK;

(740) Zahatňanská Gabriela, Ing., Žilina - Strážov, SK;

(210) 1406-2009

(220) 6.10.2009

9 (511) 6, 19

(511) 6 - Hliníkové dvere a hliníkové okná.

19 - Plastové okná a plastové dvere.

(540)



(591) biela, červená, modrá

(731) Slovaktual s. r. o., 972 16 Pravenec 272, SK;

(210) 1407-2009

(220) 6.10.2009

9 (511) 25

(511) 25 - Odevy, obuv, klobučnícke výrobky.

(540)



(591) červená

(731) AB Lindex, Nils Ericsonsplatsen 3, 411 03 Gothenburg, SE;

(740) Baďurová Katarína, Mgr., Bratislava, SK;

(210) 1411-2009

(220) 7.10.2009

9 (511) 9, 16, 35, 36, 41, 42

(511) 9 - Elektronické publikácie, kreslené filmy, počítačové programy, programy na počítačové hry.

16 - Formuláre, fotografie, grafiky, kalendáre, katalógy, knihy, komiksy, publikácie, grafické reprodukcie.

35 - Pomoc pri riadení obchodnej činnosti, komerčné informačné kancelárie, analýzy nákladov, rozširovanie reklamných oznamov, obchodný manažment a podnikové poradenstvo, personálne poradenstvo, príprava inzertných stĺpcov, predvádzanie tovaru, rozširovanie reklamných materiálov, ako sú letáky, prospekty, tlačivá, vzorky zákazníkom, pomoc pri riadení komerčných a priemyselných podnikov, reprografia dokumentov; vydávanie a aktualizovanie reklamných materiálov, marketingové štúdie, obchodný alebo podnikateľský prieskum, prenájom reklamných materiálov, poradenstvo v obchodnej činnosti, uverejňovanie reklamných textov, reklama, rozhlasová reklama, televízna reklama, obchodný prieskum, reklamné agentúry, predvádzanie (služby modeliek) na reklamné účely a podporu predaja, prieskum trhu, organizovanie komerčných alebo reklamných výstav, obchodné alebo podnikateľské informácie, prieskum verejnej mienky, prenájom reklamných priestorov, podpora predaja pre tretie osoby, rozširovanie reklamných alebo inzertných oznamov, štatistické informácie, vydávanie reklamných alebo náborových textov, vzťahy s verejnosťou, prieskum vzťahov medzi podnikmi, inštitúciami a spoločenským prostredím, spracovanie textov, zásielkové reklamné služby, aranžovanie výkladov, výber osôb pomocou psychologických textov, sprostredkovanie výtvarníctva.

36 - Poisťovníctvo; finančné služby; peňažníctvo; služby prenájmu nehnuteľností; analýza poistenia a prieskum poistných rizík; expertízy poistných rizík a poistných zmlúv; služby úverových ústavov, ktoré nie sú bankami, týkajúce sa poistenia a správy poistných rizík; služby poskytované poisťovacími agentmi; doplnkové finančné služby poskytované poisťovaným osobám; doplnkové poistné služby poskytované poisťovaným osobám; služby subskripcie (predplácania) poistení; poisťovacia činnosť pre odvetvie životného poistenia; sprostredkovanie poistenia; činnosť slúžiaca na podporu a rozvoj poisťovníctva patriaca do tejto triedy; činnosť zameraná na predchádzanie škodám (zábranná činnosť); poistenie všetkých druhov majetku; poistenie zodpovednosti za škodu spôsobenú fyzickými, ale aj právnickými osobami; podnikanie v rámci finančného trhu a vykonávanie investičnej činnosti; nemocenské a dôchodkové pripoistenie; zdravotné poistenie; spravovanie financií; finančné odhady a oceňovanie (poisťovníctvo, bankovníctvo, nehnuteľnosti); finančné informácie; finančné sponzorstvo; finančný lízing; garancie, záruky, kaucie; investovanie kapitálu; kapitálové investície; ručenie; konzultačné služby v poisťovníctve; finančné konzultačné služby; správa nehnuteľností; poistenie proti nehodám; finančné oceňovanie (poisťovníctvo, bankovníctvo, nehnuteľnosti); informácie o poistení; uzatváranie poistenia; poistno-

-technické služby; poisťné poradenstvo týkajúce sa poisťných rizík; prenájom kancelárskych priestorov; spravovanie financií; správcovstvo; uzatváranie poisťných zmlúv proti veľkým priemyselným rizikám; zbieranie peňazí na dobročinné účely; organizovanie zbierky; zriaďovanie fondov, finančné služby; uzatváranie poisťiek; informácie o poistení, konzultačné, poradenské a sprostredkovateľské služby v oblasti poisťovníctva; finančné a peňažné služby spojené s poisťovníctvom.

41 - Vzdelávanie; zabezpečovanie výcvikov, kurzov a školení; športová a kultúrna činnosť; akadémia; praktické ukážky; diaľkové štúdium; digitálna tvorba obrazov na výstupných zariadeniach; elektronická edičná činnosť v malom; filmová tvorba; formátovanie textov s výnimkou na reklamné účely; fotografická reportáž; fotografovanie; fotografovanie na mikrofilm; hranie o peniaze; informácie o výchove a vzdelávaní; kluby zdravia; vydávanie kníh; knižnice (požičovne kníh); organizovanie a vedenie konferencií; organizovanie a vedenie kongresov; korešpondenčné kurzy; prevádzkovanie múzea; nahrávanie videopások; organizovanie a vedenie koncertov; organizovanie a vedenie seminárov; organizovanie a vedenie sympózií; organizovanie a vedenie kultúrnych a vzdelávacích výstav; organizovanie lotérií; organizovanie plesov; organizovanie predstavení; organizovanie športových súťaží; organizovanie súťaží krásy; organizovanie vedomostných alebo zábavných súťaží; organizovanie živých vystúpení; pedagogické informácie; písanie textov okrem reklamy; plánovanie a organizovanie večierkov; poradenstvo v oblasti vzdelávania; poskytovanie elektronických publikácií online (bez možnosti kopírovania); školenie; výcvik; vyučovanie.

42 - Odborné poradenstvo v oblasti navrhovania a dizajnérska, výzdoba interiérov, priemyselný dizajn, navrhovanie obalov, obalový dizajn, projektová činnosť, štúdie technických projektov, expertízy, módný dizajn, informácie o móde, dizajnérske práce - aranžovanie, grafický dizajn, umelecký dizajn, výtvarný dizajn, vytváranie a udržiavanie počítačových stránok (webových) pre tretie osoby, odborné poradenstvo v oblasti tvorby softvéru.

(540)



(591) ružová

(731) Wiktor Leo Burnett, s. r. o., Leškova 5, 811 04 Bratislava, SK;

(740) Kontrová Martina, Mgr., Bratislava, SK;

**(210) 1417-2009**

(220) 7.10.2009

**9 (511) 9, 16, 35, 41**

(511) 9 - Prístroje na nahrávanie, prenos a reprodukciu zvuku a/alebo obrazu; nosiče údajov s výnimkou papierových; záznamové médiá.

16 - Tlačoviny, neperiodické publikácie, reklamné materiály papierové, fotografie, kalendáre, ročenky.

35 - Obchodné sprostredkovanie služieb v oblasti kultúry.

41 - Organizovanie kultúrnych podujatí; zábavná činnosť; umelecká činnosť; koncertná činnosť; vydávanie neperiodických publikácií s výnimkou reklamných.

**(540) Serenaders Sisters**

(731) Bartoš Juraj, Mgr., Ďumbierska 1, 831 01 Bratislava, SK;

(740) Bachratá Magdaléna, Mgr., Bratislava, SK;

**(210) 1421-2009**

(220) 8.10.2009

**9 (511) 5**

(511) 5 - Farmaceutické a medicínálne prípravky na ľudské a veterinárne použitie.

**(540) RANLOZAR**

(731) Ranbaxy Laboratories Limited, Plot No. 90, Sector - 32, Gurgaon - 122001, Haryana, IN;

(740) Bachratá Magdaléna, Mgr., Bratislava, SK;

**(210) 1423-2009**

(220) 8.10.2009

**9 (511) 5**

(511) 5 - Farmaceutické a medicínálne prípravky na ľudské a veterinárne použitie.

**(540) RANOZYP**

(731) Ranbaxy Laboratories Limited, Plot No. 90, Sector - 32, Gurgaon - 122001, Haryana, IN;

(740) Bachratá Magdaléna, Mgr., Bratislava, SK;

**(210) 1424-2009**

(220) 8.10.2009

**9 (511) 16, 35, 41, 42**

(511) 16 - Baliaci papier, blahoprajné pohľadnice, brožované knihy, brožúry, brožúrky, bublinové obaly z plastických materiálov (na balenie), časopisy, etikety s výnimkou textilných, fotografie, grafické zobrazenie, grafiky, chromolitografie (polygrafia), kalendáre, kartón, lepenka, katalógy, kávové filtre, papierové, knihy, lepenkové alebo papierové škatule, lepenkové alebo papierové obaly na fľaše, lepenkové platne (papiernický tovar), lepiace pásy na kancelárske účely a použitie v domácnosti, leporelá, mapy, obálky (papiernický tovar), obaly (papiernický tovar), obrazy, papiernický tovar, periodické a neperiodické publikácie, plagáty, predmety z kartónu, prospekty, pútače z papiera alebo lepenky, reklamné tabule z papiera, kartónu alebo lepenky, reprodukcie grafické, tlačené reklamné materiály, umelecké litografie, umelohmotné fólie na balenie, vrecia z papiera alebo plastických materiálov, vrecá z papiera alebo plastických materiálov.

35 - Maloobchodné služby týkajúce sa nahratých a nenahratých zvukových nosičov, marketingové štúdie, obchodný alebo podnikateľský prieskum, organizovanie audiovizuálnych predstavení na komerčné a reklamné účely, pomoc pri riadení obchodnej činnosti, poradenstvo v obchodnej činnosti, poskytovanie obchodných alebo podnikateľských informácií, predvádzanie (služby modeliek) na reklamné účely a podporu predaja, prenájom

reklamných materiálov, reklama, reklamná a propagačná činnosť, reklamné agentúry, rozširovanie reklamných oznamov, rozširovanie reklamných materiálov zákazníkom (letáky, prospekty, tlačivá, vzorky), televízna reklama, rozhlasová reklama, vydávanie a aktualizovanie reklamných materiálov a zvukovo-obrazových záznamov a periodických a neperiodických publikácií, vydávanie a rozširovanie reklamných textov, vydávanie reklamných alebo náborových textov, uverejňovanie reklamných textov, zásielkové reklamné služby, manažment v oblasti umenia, marketingové štúdie, obchodný alebo podnikateľský prieskum, obchodný manažment a podnikové poradenstvo, obchodný manažment v oblasti umenia, organizovanie výstav na komerčné alebo reklamné účely, personálne poradenstvo, prieskum trhu, prieskum verejnej mienky, vzťahy s verejnosťou (prieskum vzťahov medzi podnikmi, inštitúciami a spoločenským prostredím), spracovanie textov, vydávanie a aktualizovanie reklamných materiálov a zvukovo-obrazových záznamov a periodických a neperiodických publikácií, zásielkové reklamné služby, predvádzanie tovaru, distribúcia vzoriek, organizovanie reklamných hier na propagáciu predaja, prenájom reklamných priestorov, prenájom reklamných plôch, podpora predaja (pre tretie osoby) reklamná a inzertná činnosť prostredníctvom telefónnej dátovej alebo informačnej siete, poskytovanie informácií a iných informačných produktov reklamného charakteru, prenájom reklamných informačných a komunikačných miest, služby riadenia ľudských zdrojov, zbieranie údajov do počítačových databáz, zoraďovanie údajov v počítačových databázach, sprostredkovanie obchodu s tovarom, sprostredkovanie v obchodných vzťahoch, sprostredkovanie obchodu s umeleckými dielami a starozitnosťami, obchodné sprostredkovanie služieb uvedených v triedach 35, 41, 42.

41 - Činnosť umeleckej a športovej agentúry, činnosť v oblasti zábavy, kultúry a športu, filmová tvorba, fotografická reportáž, fotografovanie, výučba historického šermu, organizovanie a plánovanie večierkov, organizovanie a vedenie kolokvií, organizovanie a vedenie konferencií, organizovanie a vedenie kongresov, organizovanie a vedenie seminárov, organizovanie a vedenie sympózií, organizovanie audiovizuálnych predstavení na účely kultúrne a zábavné, činnosť umeleckej a športovej agentúry, činnosť v oblasti zábavy, kultúry a športu, na účely kultúrne a zábavné, organizovanie športových podujatí a súťaží, organizovanie kultúrnych alebo viedľavacích výstav, organizovanie plesov, usporadúvanie koncertov, hudobných a tanečných produkcií, organizovanie predstavení (manažérske služby), organizovanie súťaží (vedomostných alebo zábavných), organizovanie súťaží krásy, požičovanie nahratých nosičov zvukových a zvukovo-obrazových záznamov, prenájom hudobných nástrojov a hudobnej aparatury, usporadúvanie predstavení divadelných, filmových, koncertných a iných, usporadúvanie koncertov, hudobných a tanečných produkcií, vydavateľská činnosť s výnimkou vydávania reklamných textov, vydávanie periodických a neperiodických publikácií s výnimkou reklamných, zverejňovanie a vydávanie kníh, revue a magazínov,

výchovno-zábavné klubové služby, výroba (tvorba) videofilmov, organizovanie živých vystúpení, živé predstavenia, informácie o možnostiach zábavy, sprostredkovanie služieb cestovných kancelárií patriacich do tejto triedy.

42 - Grafický dizajn, navrhovanie (priemyselný dizajn), navrhovanie obalov, obalový dizajn, umelecký dizajn, módný dizajn, choreografie šermiarskych scén, spravovanie autorských práv, štúdie technických projektov, projektová činnosť, výskum a vývoj nových výrobkov (pre zákazníkov), využívanie autorských práv, spravovanie autorských práv, servis počítačových programov, počítačové programovanie, poradenské služby v oblasti počítačového softvéru, prenájom počítačového softvéru, tvorba softvéru, návrhy, štrukturovanie a programovanie či iné vytváranie počítačových programov a počítačových systémov, najmä programového vybavenia internetových, intranetových či iných sieťových serverov, serverových staníc a systémov vrátane ich inštalácie, zavádzania, aktualizácie a údržby, návrhy, štrukturovanie a programovanie či iné vytváranie báz dát, iných dátových systémov a aplikácií na ich spracovanie vrátane poskytovania prístupu k nim a ich inštalácie, zavádzania, aktualizácie a údržby, návrhy, štrukturovanie a programovanie či iné vytváranie internetových či intranetových počítačových stránok a násteniek (webpages a websites) a internetových či intranetových aplikácií vrátane ich inštalácie, zavádzania, aktualizácie a údržby, hostovanie (poskytovanie voľného priestoru) na internetové či intranetové počítačové stránky a nástenky (webpages a websites) alebo hostovanie (poskytovanie voľného priestoru) v rámci týchto stránok či násteniek, hostovanie (poskytovanie voľného priestoru) na internetové či intranetové počítačové stránky a nástenky (webpages a websites) alebo hostovanie (poskytovanie voľného priestoru) na internetové či intranetové počítačové aplikácie, prevod (konverzia) počítačových programov, dát či iných údajov v elektronickej podobe z rôznych formátov do iných formátov, prevod (konverzia) dokumentov, dát či iných údajov z fyzických médií na elektronické médiá, aktualizovanie počítačových programov, hostovanie na počítačových stránkach (webových stránkach), licencie práv duševného vlastníctva, návrh počítačových systémov, obnovovanie počítačových databáz, prieskum v oblasti využitia počítačov, vytváranie a udržiavanie webových stránok pre zákazníkov.

### (540) Historický päťboj

(731) Belička Ivan, Ing., Švermova 21, 974 04 Banská Bystrica, SK;

(210) 1426-2009

(220) 8.10.2009

9 (511) 21, 30, 35, 39

(511) 21 - Hrnce, hrnčeky, nádoby na pitie, porcelán.

30 - Káva, kávové výťažky, náhradky kávy, kávové príchuť, instantná káva.

35 - Reklama.

39 - Balenie tovarov.



(540)



(591) biela, červená

(731) BALIARNE OBCHODU, a. s. POPRAD, Hraňičná 664/16, 058 01 Poprad, SK;

(740) Žuffa Ladislav, Ing., Poprad, SK;

(210) 1428-2009

(220) 8.10.2009

9 (511) 35, 39, 43

(511) 35 - Grafická úprava tlačovín na reklamné účely; obchodné alebo podnikateľské informácie; prenájom reklamných priestorov; prenájom reklamného času vo všetkých komunikačných médiách; reklama; reklama (online) v počítačovej komunikačnej sieti; vydávanie a aktualizovanie reklamných materiálov; prenájom reklamných plôch; uverejňovanie reklamných textov; zásielkové reklamné služby; rozširovanie reklamných alebo inzertných oznamov; rozširovanie reklamných materiálov zákazníkom (letáky, prospekty, tlačoviny, vzorky); vyhľadávanie informácií v počítačových súboroch (pre zákazníkov); vylepovanie plagátov; zasielanie reklamných materiálov zákazníkom; zbieranie údajov do počítačových databáz; zoraďovanie údajov v počítačových databázach.

39 - Zájazdy (rezervácia).

43 - Rezervácia prechodného ubytovania; rezervácia penziónov; rezervácia hotelov.

(540)



(591) žltá, modrá

(731) HOTEL.EU s.r.o., Cintorínska 80/13, 972 01 Bojnica, SK;

(210) 1429-2009

(220) 8.10.2009

9 (511) 16, 35, 41

(511) 16 - Albumy; blahoprajné pohľadnice; brožované knihy; brožúry; formuláre; fotografie; grafické znaky; grafické zobrazenie; grafiky; hárky papiera; kalendáre; predmety z kartónu; katalógy; knihy; knižné záložky; komiksy; lepenkové platne (papierový tovar); listový papier; lístky; nálepky na kancelárske použitie alebo pre domácnosť; nálepky; lepiace štítky; obaly (papierový tovar); obrázky; obrázky (maľby), zarámované aj nezarámované; papierové obrázky papierové; obrázky (papierové prestieranie); obálky (papierový tovar); oznámenia (papierový tovar); plagáty; pohľadnice; portréty; poznámkové zošity; prospekty; grafické reprodukcie; samolepky pre domácnosť a na kancelárske účely; trhacie kalendáre; šablóny.

35 - Prenájom reklamných materiálov; reklama; online reklama na počítačovej komunikačnej sieti; rozširovanie reklamných materiálov zákazníkom (letáky, prospekty, tlačivá, vzorky); vydávanie

a aktualizovanie reklamných materiálov; zásielkové reklamné služby; uverejňovanie reklamných textov; reprografia dokumentov; spracovanie textov; obchodné sprostredkovanie služieb v triedach 35 a 41.

41 - Digitálna tvorba obrazov na výstupných zariadeniach; elektronická edičná činnosť v malom (DTP služby); fotografická reportáž; fotografovanie; strihanie videopások; zverejňovanie textov okrem reklamných; tvorba videofilmov.

(540)



(731) Babymoments s.r.o., Sedmokráskova 1844/2, 821 01 Bratislava, SK;

(740) Beleščák Ladislav, Ing., Piešťany, SK;

(210) 1430-2009

(220) 8.10.2009

9 (511) 32, 35

(511) 32 - Nealkoholické nápoje; nealkoholické ovocné nápoje.

35 - Maloobchodná činnosť spojená s nealkoholickými nápojmi.

(540) Slofkola

(731) ALFARENT spol. s r.o., Biovetska 32, 949 05 Nitra, SK;

(210) 1436-2009

(220) 9.10.2009

9 (511) 5, 29, 30

(511) 5 - Dietetické výrobky upravené na lekárske účely, posilňujúce prípravky, extrakty a doplnky výživy na lekárske účely na zlepšenie fyzickej, psychickej a zdravotnej kondície, špeciálne potraviny obsahujúce posilňujúce prípravky pre športovcov, rekonvalescentov a osoby so zvýšenou zdravotnou, fyzickou a pracovnou záťažou, doplnky výživy na lekárske účely obohatené o vitamíny, minerály a proteíny, nápoje so zvýšeným obsahom vitamínov, minerálov, vláknin na liečebné alebo lekárske účely alebo ako posilňujúce prípravky, sirupy a prípravky na výrobu špeciálnych nápojov a potravinových doplnkov na liečebné, lekárske a preventívne účely.

29 - Bujóny, vývary, prípravky na vývary, držky, klobásky, salámy, párky, mäso, mäsové konzervy, mäsové výťažky, prípravky na výrobu polievok, zeleninové šťavy na varenie, šunka, údeniny, zeleninové šaláty, jedlá želatína, nakladaná zelenina, nakladané uhorky, konzervovaná, sušená a zaváraná zelenina a ovocie, konzervované potraviny, spracované arašidy, bravčová masť, džemy, konzervovaný hrach, zemiakové hranolčeky, sušené hrozienka, hydina (nie živá), jedlé oleje a tuky, jogurt, konzervy s rybami, konzervy s ovocím a zeleninou, kyslá kapusta, zemiakové lupienky, margarín, marmeláda, maslo, mlieko, mliečne výrobky, mrazené ovocie a zelenina, paštety, rybie plátky, konzervované ryby, sardinky.

30 - Čokoláda, čokoládové a nečokoládové cukrovinky, cukríky, jemné pečivo, vianočné kolekcie a iné cukrovinky na ozdobovanie vianočných stromčekov, pastilky (cukríky), bonbóny, karamelky (cukríky), fondán, ovocné želé (cukrovinky), komprimáty (cukrovinky), mentolové cukríky, čokoládové a nečokoládové tyčinky a keksy, koláčiky, müsli, čokoládové nápoje, perníky, medovníky, pralinky, pudíng, sladké drierka (cukrovinky), sušienky, torty, výrobky z kakaa, zákusky, koláče, zmrzlina, žuvačky nie na lekárske použitie, pekárske droždie, kvasnice, prášok do pečiva, cestá, cestá na koláče, cestoviny, droždie do cesta, chlieb, nekysnutý chlieb, pečivo (rožky), sucháre, oblátky, biskvity, sladké a slané žemle, koláče s plnkou, krekerky (slané pečivo), cukrovinky, palacinky, piškóty, pirohy (cestoviny), krupica, kukuričná múka, lepok, lístkové cesto, lupienky, obilninové vločky, kukuričné vločky, makaróny, maslové, tukové cesto, potravinárska múka, výrobky z múky, prípravky z obilnín, ovsená múka, ovsená potrava, pšeničná múka (vyrážková), chuťové prísady, príchute do potravín s výnimkou esencií a éterických olejov, príchute do koláčov a zákuskov s výnimkou éterických olejov, lúpaný jačmeň, mletý jačmeň, múka z jačmeňa, výrobky z kukuričnej múky, sójová múka, pochutiny na báze obilnín, ryža a výrobky z ryže patriace do triedy 30, cereálne a ryžové výrobky expandované a extrudované, aromatické prípravky do potravín, nálevy (chuťové prísady), marináda (chuťové prísady), korenie, koreniny, zmes korenín, konzervačná soľ, príchute (arómy), cukor, ochutená kuchynská soľ, majonéza, horčica, kečup, sójová omáčka, paradajková omáčka, ocot, cereálne výrobky, obilné klíčky ako potraviny, konzervované záhradné bylinky ako chuťové prísady.

(540)



(591) oranžová, biela  
(731) PPRESS, s. r. o., Fučíkova 15, 962 11 Detva, SK;  
(740) Belička Ivan, Ing., Banská Bystrica, SK;

(210) 1437-2009

(220) 9.10.2009

9 (511) 1, 30, 32, 35

(511) 1 - Sladidlo na báze sukralózy; náhradné sladidlá; náhradné sladidlá pre potreby zavárania; pečenia, prípravy a dochucovania pokrmov a nápojov.  
30 - Prírodné sladidlá; prírodné sladidlá pre potreby zavárania; pečenia, prípravy a dochucovania pokrmov a nápojov.  
32 - Nealkoholické nápoje s obsahom prírodných alebo náhradných sladidiel.  
35 - Sprostredkovanie obchodu s tovarmi z tried 1, 30 a 32; maloobchodné služby bo sladidlami.

(540) Sladi x

(731) PROGAST, spol. s r.o., Krajinská cesta 18, 821 07 Bratislava, SK;

(210) 1439-2009

(220) 9.10.2009

9 (511) 43

(511) 43 - Reštauračné služby (strava); prenájom prechodného ubytovania; rezervovanie prechodného ubytovania.

(540)



(591) zelená, červená, modrá  
(731) KIMEX Group s.r.o., Poštová 8, 040 01 Košice, SK;

(210) 1445-2009

(220) 12.10.2009

9 (511) 1, 40, 41

(511) 1 - Kompost; hnojivá; bioorganické hnojivá; poľnohospodárske hnojivá; prípravky na hnojenie.  
40 - Zber a spracovanie odpadov rastlinného a živočíšneho pôvodu kompostovaním; zber a spracovanie odpadov rastlinného a živočíšneho pôvodu na hnojivá; prenájom strojov na spracovanie kompostu a hnojív.  
41 - Organizovanie a vedenie kolokvií, konferencií, kongresov, seminárov, sympózií a školení; poskytovanie elektronických publikácií online; písanie a zverejňovanie textov okrem reklamných; vydávanie kníh; online vydávanie kníh a časopisov v elektronickej forme.

(540) Energy for the Soil

(731) CONDIT, s. r. o., Krivošťanska 369, 072 22 Strážske, SK;  
(740) Regina Ivan, Ing., Košice, SK;

(210) 1451-2009

(220) 12.10.2009

9 (511) 35

(511) 35 - Obchodné alebo podnikateľské poradenstvo.

(540)



(591) zelená, modrá, čierna, biela  
(731) Zemanová Anna, RNDr., Koncová 25, 831 07 Bratislava, SK;

(210) 1452-2009

(220) 9.10.2009

9 (511) 41

(511) 41 - Vzdelávanie; poskytovanie odbornej prípravy; zábava; športové a kultúrne aktivity.

(540) Cena Pavla Straussa  
(za trvalý prínos do oblasti kultúry a umenia)

(731) Kulturologická spoločnosť, Hodžova 1, 949 74 Nitra, SK;

**(210) 1453-2009**

(220) 9.10.2009

**9 (511) 41**

(511) 41 - Vzdelávanie; poskytovanie odbornej prípravy; zábava; športové a kultúrne aktivity.

**(540) Ceny Jozefa Kronera**

(731) Spoločnosť Jozefa Kronera, Štefánikova 29, 811 05 Bratislava, SK;

**(210) 1454-2009**

(220) 12.10.2009

**9 (511) 3, 29, 30, 31, 32, 43**

(511) 3 - Pracie prostriedky všetkých druhov, bieliace prípravky, aviváž, umývacie prostriedky všetkých druhov, prípravky na čistenie, leštenie, odmasťovanie a brúsenie, kozmetické výrobky všetkých druhov, parfuméria, mydlá, šampóny, laky na vlasy, vonné oleje, zubné pasty, dezodoračné prípravky na osobnú hygienu, toaletné potreby.

29 - Mäso, hydina, ryby, zverina a výrobky z nich, ovocie a zelenina konzervované, sušené a zavařené, džemy, kompóty, mlieko, vajcia a výrobky z nich, jedlé tuky a oleje.

30 - Pečivo, dezerty, ryža, strukoviny (konzervované), palacinky, kaše, knedle, cestoviny, trvanlivé pečivo, sušienky, kreky, cukor, cukrovinky, čokoláda, bonboniéry, žuvačky, káva, čaj, korenie, droždie, kečup, horčica, ocot, chlieb, lupienky (zemiakové, obilné vločky), obilné kaše, chrupky, tyčinky, burizóny, výrobky racionálnej výživy.

31 - Čerstvé ovocie a zelenina, prírodné kvety.

32 - Nealkoholické nápoje, najmä ovocné šťavy, sirupy a džúsy.

43 - Reštauračné a pohostinské služby, prevádzkovanie stánkov rýchleho občerstvenia.

**(540)**

(591) čierna, zelená

(731) JPServis, a.s., Chodovská 3, 141 00 Praha, CZ;

(740) Kubínyi Peter, Bc., Trenčín, SK;

**(210) 1458-2009**

(220) 14.10.2009

**9 (511) 16, 25, 30, 35, 39, 41, 44, 45**

(511) 16 - Predmety z kartónu.

25 - Čiapky.

30 - Cukríky.

35 - Sprostredkovanie služieb uvedených v triedach 41, 44 a 45; prezentácia výrobkov v komunikačných médiách pre maloobchod, reklamná a propagačná činnosť; rozširovanie reklamných materiálov zákazníkom (letáky, prospekty, tlačivá, vzorky); zasielanie reklamných materiálov zákazníkom, vydávanie a aktualizovanie reklamných materiálov; zbieranie údajov do počítačových databáz, zoraďovanie údajov v počítačových databázach.

39 - Distribúcia tovaru na dobierku.

41 - Organizácia rôznych športových, relaxačných, kultúrnych, spoločenských a poznávacích akcií a zážitkov pre jednotlivcov, zamestnancov firiem a deti; zábava, pobavenie.

44 - Služby v oblasti lekárskej alebo sanitárnej starostlivosti a starostlivosti o krásu.

45 - Osobné a spoločenské služby na uspokojenie potrieb jednotlivcov; zabezpečovanie osobných darčiekov pre jednotlivcov, zamestnancov firiem a deti.

**(540)**

(731) Zážitky.sk s.r.o., Šoltésovej 18, 811 08 Bratislava, SK;

(740) Dobiašová Simona, Mgr., Bratislava, SK;

**(210) 1459-2009**

(220) 14.10.2009

**9 (511) 36, 42**

(511) 36 - Faktoring.

42 - Výskum a vývoj v odvetví dopravy; odborné poradenstvo s výnimkou obchodného.

**(540)**

(591) modrá

(731) SLOVENSKÉ DRÁHY a.s., Tomášikova 17, 040 01 Košice, SK;

**(210) 1460-2009**

(220) 14.10.2009

**9 (511) 9, 16, 35, 38, 41**

(511) 9 - Zvukové, obrazové a zvukovo-obrazové nahrávky na všetkých druhoch nosičov, ako aj v digitálnej (elektronickej) podobe, informácie, dáta, databázy, katalógy, programy v elektronickej podobe; elektronické publikácie s možnosťou kopírovania; prístroje na nahrávanie, prenos a reprodukciu zvuku.

16 - Noviny, časopisy, periodiká, knihy a iné tlačoviny, výrobky z papiera, kartónu a lepenky, ktoré nie sú zahrnuté v iných triedach; papiernický tovar a písacie potreby, vzdelávacie a učebné potreby okrem prístrojov, divadelné dekorácie, papierové propagačné materiály, letáky, prospekty, pohľadnice, obálky, obaly (papiernický tovar), peračníky, puzdrá na perá, štítky (papierové nálepky), vyučovacie pomôcky vo forme hier, kancelárske potreby s výnimkou nábytku, kalendáre, príručky, plagáty, listový papier, stolové prestieranie z papiera, papierové obrusy, záložky do kníh, vrecká z papiera alebo plastických materiálov, školské potreby s výnimkou prístrojov, papierové podložky na stôl, nálepky na kancelárske použitie alebo pre domácnosť, ročenky, stojany na perá a ceruzky, papierové podložky pod poháre, oznámenia (papiernický tovar), papierové vlajky, papierové zástavy, nože na papier, otváratele na listy, puzdrá na písacie potreby, pútače z papiera alebo lepenky, papierové obrúsky, utierky, etikety s výnimkou textilných, lepiace štítky, darčekové a reklamné predmety z papiera.

35 - Reklamná činnosť; prenájom reklamného času vo všetkých komunikačných médiách, ako aj v počítačovej komunikačnej sieti; prenájom reklamných materiálov; prenájom reklamných plôch; televízna a rozhlasová reklama; rozširovanie reklamných alebo inzertných oznamov a materiálov; organizovanie výstav na komerčné alebo reklamné účely; vydávanie, zverejňovanie a rozširovanie reklamných textov a materiálov; obchodný manažment a poradenstvo; prezentácia výrobkov a služieb v komunikačných médiách; organizovanie reklamných hier na propagáciu predaja; vyhľadávanie sponzorov; poradenské a informačné služby v oblasti uvedených služieb v triede 35; komerčné informačné kancelárie.

38 - Televízne a rozhlasové vysielanie všetkých druhov programov; komunikačné služby prostredníctvom audiotexu, teletexu, rozhlasu, televízie, počítačovej siete, mobilných telefónov, poskytovanie telekomunikačných služieb; poskytovanie telekomunikačného pripojenia do svetovej počítačovej siete; poskytovanie telekomunikačných kanálov na telenákupe; poskytovanie priestoru na diskusiu na internete; prenos a šírenie správ, informácií, publikácií, audiovizuálnych diel prostredníctvom komunikačných sietí vrátane internetu; tlačové kancelárie; poradenské a informačné služby v oblasti uvedených služieb v triede 38.

41 - Výroba televíznych a rozhlasových programov; výroba publicistických, spravodajských, zábavných, vzdelávacích, kultúrnych a športových programov; výroba hudobných programov; hudobno-skladateľské služby; organizovanie zábavných, kultúrnych, športových a vzdelávacích podujatí; vzdelávacia činnosť; organizovanie vedomostných, zábavných, hudobných a športových súťaží; zábavné služby; organizovanie zábav, karnevalov, plesov; plánovanie a organizovanie večierkov; moderovanie relácií, programov a podujatí; zábavné parky; služby a zábava poskytované v prázdninových táboroch; služby klubov zdravia; výchovno-zábavné klubové služby; organizovanie a vedenie seminárov, kongresov, školení, konferencií; organizovanie živých seminárov, kongresov, školení, konferencií; organizovanie súťaží krásy; organizovanie živých vystúpení; živé predstavenia; filmová, divadelná a hudobná tvorba, služby filmových, divadelných a nahrávacích štúdií; dabingové služby; požičičvanie filmov; požičičvanie filmových premietacích prístrojov a príslušenstva; divadelné predstavenia; výroba divadelných alebo iných predstavení; služby agentúr sprostredkujúcich divadelných, koncertných a varietných umelcov; rezervácia vstupeniek; výroba a prenájom zvukových a zvukovo-obrazových nahrávok; vydavateľská a nakladateľská činnosť s výnimkou vydávania reklamných materiálov; zverejňovanie a vydávanie textov okrem reklamných; poskytovanie elektronických publikácií online (bez možnosti kopírovania), vydávanie a zverejňovanie elektronických publikácií; elektronická edičná činnosť (DTP služby), organizovanie kultúrnych alebo vzdelávacích výstav; umelecké módné agentúry; kempingové služby spojené so športovým programom, služby súvisiace s telesnými cvičeniami; zábavné služby nočných klubov; poskytovanie počítačových hier

(online); informácie o výchove, vzdelávaní; informácie o možnostiach rozptýlenia; informácie o možnostiach zábavy, rekreácie; informácie, správy, novinky z oblasti šoubiznisu; prekladateľské služby; prenájom dekorácií; poskytovanie služieb pre oddych a rekreáciu; prenájom audioprístrojov, videoprístrojov, videorekordérov, premietačiek, televíznych prijímačov, filmov, kultúrnych a vzdelávacích potrieb a prístrojov; prenájom športového výstroja s výnimkou dopravných prostriedkov; reportárske služby; pomoc pri výbere povolania; organizovanie lotérií a stávkových hier; poradenské a informačné služby v oblasti uvedených služieb v triede 41; všetky uvedené služby tiež vrátane služieb poskytovaných prostredníctvom internetu, online a interaktívnych počítačových služieb.

### (540) Každý má svoje tajomstvo

(731) MARKÍZA - SLOVAKIA, spol. s r. o., Bratislavská 1/a, 843 56 Bratislava - Záhorská Bystrica, SK;

(740) Fajnorová Mária, Ing., Bratislava, SK;

(210) 1461-2009

(220) 14.10.2009

### 9 (511) 9, 16, 35, 38, 41

(511) 9 - Zvukové, obrazové a zvukovo-obrazové nahrávky na všetkých druhoch nosičov, ako aj v digitálnej (elektronickej) podobe, informácie, dáta, databázy, katalógy, programy v elektronickej podobe; elektronické publikácie s možnosťou kopírovania; prístroje na nahrávanie, prenos a reprodukciu zvuku.

16 - Noviny, časopisy, periodiká, knihy a iné tlačoviny, výrobky z papiera, kartónu a lepenky, ktoré nie sú zahrnuté v iných triedach; papierový tovar a písacie potreby, vzdelávacie a učebné potreby okrem prístrojov, divadelné dekorácie, papierové propagačné materiály, letáky, prospekty, pohľadnice, obálky, obaly (papierový tovar), peračníky, puzdrá na perá, štitky (papierové nálepky), vyučovacie pomôcky vo forme hier, kancelárske potreby s výnimkou nábytku, kalendáre, príručky, plagáty, listový papier, stolové prestieranie z papiera, papierové obrusy, záložky do kníh, vrecká z papiera alebo plastických materiálov, školské potreby s výnimkou prístrojov, papierové podložky na stôl, nálepky na kancelárske použitie alebo pre domácnosť, ročenky, stojany na perá a ceruzky, papierové podložky pod poháre, oznámenia (papierový tovar), papierové vlajky, papierové zástavy, nože na papier, otvárače na listy, puzdrá na písacie potreby, pútače z papiera alebo lepenky, papierové obrusky, utierky, etikety s výnimkou textilných, lepiace štitky, darčekové a reklamné predmety z papiera.

35 - Reklamná činnosť; prenájom reklamného času vo všetkých komunikačných médiách, ako aj v počítačovej komunikačnej sieti; prenájom reklamných materiálov; prenájom reklamných plôch; televízna a rozhlasová reklama; rozširovanie reklamných alebo inzertných oznamov a materiálov; organizovanie výstav na komerčné alebo reklamné účely; vydávanie, zverejňovanie a rozširovanie reklamných textov a materiálov; obchodný manažment a poradenstvo; prezentácia výrobkov

a služieb v komunikačných médiách; organizovanie reklamných hier na propagáciu predaja; vyhľadávanie sponzorov; poradenské a informačné služby v oblasti uvedených služieb v triede 35; komerčné informačné kancelárie.

38 - Televízne a rozhlasové vysielanie všetkých druhov programov; komunikačné služby prostredníctvom audiotextu, teletextu, rozhlasu, televízie, počítačovej siete, mobilných telefónov, poskytovanie telekomunikačných služieb; poskytovanie telekomunikačného pripojenia do svetovej počítačovej siete; poskytovanie telekomunikačných kanálov na telenákupy; poskytovanie priestoru na diskusiu na internete; prenos a šírenie správ, informácií, publikácií, audiovizuálnych diel prostredníctvom komunikačných sietí vrátane internetu; tlačové kancelárie; poradenské a informačné služby v oblasti uvedených služieb v triede 38.

41 - Výroba televíznych a rozhlasových programov; výroba publicistických, spravodajských, zábavných, vzdelávacích, kultúrnych a športových programov; výroba hudobných programov; hudobno-skladateľské služby; organizovanie zábavných, kultúrnych, športových a vzdelávacích podujatí; vzdelávacia činnosť; organizovanie vedomostných, zábavných, hudobných a športových súťaží; zábavné služby; organizovanie zábav, karnevalov, plesov; plánovanie a organizovanie večierok; moderovanie relácií, programov a podujatí; zábavné parky; služby a zábava poskytované v prázdninových táboroch; služby klubov zdravia; výchovno-zábavné klubové služby; organizovanie a vedenie seminárov, kongresov, školení, konferencií; organizovanie živých seminárov, kongresov, školení, konferencií; organizovanie súťaží krásy; organizovanie živých vystúpení; živé predstavenia; filmová, divadelná a hudobná tvorba, služby filmových, divadelných a nahrávacích štúdií; dabingové služby; požičiavanie filmov; požičiavanie filmových premietacích prístrojov a príslušenstva; divadelné predstavenia; výroba divadelných alebo iných predstavení; služby agentúr sprostredkujúcich divadelných, koncertných a varietných umelcov; rezervácia vstupeniek; výroba a prenájom zvukových a zvukovo-obrazových nahrávok; vydateľská a nakladateľská činnosť s výnimkou vydávania reklamných materiálov; zverejňovanie a vydávanie textov okrem reklamných; poskytovanie elektronických publikácií online (bez možnosti kopírovania), vydávanie a zverejňovanie elektronických publikácií; elektronická edičná činnosť (DTP služby), organizovanie kultúrnych alebo vzdelávacích výstav; umelecké módne agentúry; kempingové služby spojené so športovým programom, služby súvisiace s telesnými cvičeniami; zábavné služby nočných klubov; poskytovanie počítačových hier (online); informácie o výchove, vzdelávaní; informácie o možnostiach rozptylenia; informácie o možnostiach zábavy, rekreácie; informácie, správy, novinky z oblasti šoubiznisu; prekladateľské služby; prenájom dekorácií; poskytovanie služieb pre oddych a rekreáciu; prenájom audioprístrojov, videoprístrojov, videorekordérov, premietacích, televíznych prijímačov, filmov kultúrnych a vzdelávacích potrieb a prístrojov; prenájom športového výstroja s výnimkou dopravných prostriedkov; reportárske

služby; pomoc pri výbere povolania; organizovanie lotérií a stávkových hier; poradenské a informačné služby v oblasti uvedených služieb v triede 41; všetky uvedené služby tiež vrátane služieb poskytovaných prostredníctvom internetu, online a interaktívnych počítačových služieb.

(540)



(591) zelená, oranžová, červená, biela, žltá, čierna, hnedá  
(731) MARKÍZA - SLOVAKIA, spol. s r. o., Bratislavská 1/a, 843 56 Bratislava - Záhorská Bystrica, SK;

(740) Fajnorová Mária, Ing., Bratislava, SK;

(210) 1474-2009

(220) 16.10.2009

9 (511) 37

(511) 37 - Montáž a opravy výťahov; asfaltovanie; inštalácia a opravy požiarneho hlásičov; inštalácia a opravy poplašných systémov proti vlámaniu; prenájom stavebných strojov a zariadení; inštalácia a opravy vykurovacích zariadení; stavebníctvo (stavebná činnosť); dozor nad stavbami; demolácia budov; výstavba a opravy skladov; izolovanie proti vlhkosti; budovanie závodov a tovární; izolovanie stavieb; murárstvo; tapetovanie; interiérové a exteriérové maľovanie a natieranie; štukovanie, sadrovanie; lakovanie, glazovanie; montovanie lešení; murovanie; stavebné informácie; realizácia (kladenie) cestných povrchov; pieskovanie; výstavba obchodných a veľtrhových stánkov; pokrývačské práce na strechách budov; inštalácia okien a dverí.

(540)



(591) modrá, sivá, biela

(731) BBF Building, s.r.o., SNP 264/3, 059 21 Svit, SK;

(210) 1484-2009

(220) 19.10.2009

9 (511) 16, 20, 35, 41

(511) 16 - Papier, knihy, papiernický tovar, časopisy, noviny, periodiká, papierové podložky pod poháre, papierové spinky, spinky na papier, štítky, pútače z papiera lebo lepenky, reklamné tabule z papiera, kartónu alebo lepenky, predmety z kartónu, kartón, lepenka, fotografie, písacie potreby.

20 - Reklamné nafukovacie predmety.

35 - Grafická úprava tlačovín na reklamné účely, organizovanie výstav na obchodné a reklamné účely, reklama, online reklama na počítačovej komunikačnej sieti, vydávanie a aktualizovanie reklamných materiálov, uverejňovanie reklamných textov, rozhlasová reklama, rozširovanie reklamných alebo inzertných oznamov, rozširovanie re-

klamných materiálov zákazníkom (letáky, prospekty, tlačoviny, vzorky), televízna reklama, vydávanie a aktualizovanie reklamných materiálov, vydávanie reklamných alebo náborových textov, zasielanie reklamných materiálov zákazníkom.  
41 - Online vydávanie kníh a časopisov v elektronickej forme, vydávanie kníh, vydávanie textov s výnimkou reklamných alebo náborových.

(540)



(731) OFF ROAD CLUB, s.r.o., Olomoucká 2332, 193 00 Praha, CZ;

(740) Kubik Peter, JUDr., Dunajská Streda, SK;

(210) 1485-2009

(220) 19.10.2009

9 (511) 33, 35

(511) 33 - Alkoholické nápoje - liehoviny.

35 - Obchodný a podnikateľský prieskum trhu; marketing; podpora predaja (pre tretie osoby); sprostredkovateľská činnosť (maloobchod a veľkoobchod) s tovarmi v oblasti alkoholických nápojov - liehovín; reklamná a propagačná činnosť; vydávanie a aktualizovanie reklamných materiálov; rozširovanie reklamných materiálov zákazníkom (letáky, prospekty, tlačivá); rozširovanie vzoriek; predvádzanie tovaru na reklamné účely a podporu predaja.

(540)



(591) hnedá, biela

(731) Pálenkárň, s.r.o., Hadovská 870, 945 01 Komárno, SK;

(740) Legal Counsels s. r. o., Bratislava, SK;

(210) 1486-2009

(220) 19.10.2009

9 (511) 6, 11, 19, 20, 37

(511) 6 - Hliníkové dvere a hliníkové okná, kovové brány.

11 - Polievacie zariadenia na automatické zavlažovanie.

19 - Plastové okná a plastové dvere, nekovové dvere, brány s výnimkou kovových.

20 - Nekovové dverové obloženia, nekovové kľučky na dvere.

37 - Inštalácia a opravy zavlažovacích zariadení.

(540)



(591) hnedá, zelená

(731) EXTERIER SK, s.r.o., Hlboká 75, 949 01 Nitra, SK;

(210) 1487-2009

(220) 19.10.2009

9 (511) 35, 37, 42

(511) 35 - Sprostredkovanie obchodu s tovarom; veľkoobchodná činnosť, veľkoobchodné služby, maloobchodná činnosť, maloobchodné služby (s tovarmi ako sú: kovové potrubia, kovové kusy na potrubia; kovové rúry, rúrky; oceľové rúrky; kovové prírodné potrubie; kovové vodovodné potrubia, klapky, ventily; spojky, svorky a príchytky na rúry a rúrky; kovové objímky na spojovacie rúry; kovové kruhové zvierky na rúry; kovové rúrové objímky; kovové potrubia ústredného kúrenia; kovové potrubia a rúry na zariadenia ústredného kúrenia; kovové armatúry; kovové kolená, objímky, prípojky a obočky na potrubie; kovové kolená ako ohyby potrubia; kovové rúry a potrubia na ventilačné a klimatizačné zariadenia; kovové vzduchovody na ventilačné a klimatizačné zariadenia; armatúry, fittingy na potrubia na stlačený vzduch; fľaše na stlačený plyn a skvapalnený vzduch; kovové ventily nie ako časti strojov; drobný železiarsky tovar; kovové komíny, dymovody, komínové rúry; kovové komínové nadstavce; kovové rúrkové komínové nadstavce; tovary na elektroinštaláciu; elektrotechnika - spojovacie skrinky; elektrina - spojky, rozvodné pulty, rozvodné panely, rozvodné skrine, spínacie skrine, skriňové rozvádzače, riadiace panely; elektrické vodiče, drôty, káble a materiály na ne; materiály na elektrické vedenie; diaľkové ovládače; zariadenia na zásobovanie vodou; zariadenia na prívod vody; vodovodné zariadenia, vodovody, vodovodné potrubia; rúry, potrubia ako časti sanitnej inštalácie; konce potrubia; kohútiky; potrubné kohútiky a kohúty; zmiešavacie batérie na vodovodné potrubia; hydranty; tlakové zásobníky vody; regulačné ventily na reguláciu hladiny v nádržkách; drezy; podložky, vodovodné tesniace krúžky; kúpeľňové armatúry; sprchy; sprchovacie kabíny; sprchovacie kúty; umývadlá; kúpacie, kúpeľové vane; vane na sedacie kúpele; vaňové zariadenie; inštalčný materiál na vane; armatúry ako vaňové príslušenstvo; sanitárne, toaletné prístroje a zariadenia; záchody; toalety - záchody; prenosné záchody; toaletné, záchodové misy; záchodové sedadlá; splachovače, splachovacie zariadenia; pisoáre; bidety; klimatizačné prístroje a zariadenia; filtre klimatizačných prístrojov a zariadení; stolové elektrické ventilátory; medziprehrievače vzduchu; prístroje na chladenie vzduchu; odparovače; vetracie zariadenia; ventilátory ako časti vetracích zariadení; ventilátory na klimatizáciu; stroje a prístroje na čistenie vzduchu; ionizátory na vzduch; ionizátory na čistenie vzduchu; zariadenia na filtrovanie vzduchu; zariadenia na osvieženie vzduchu; chladiace, ochladzovacie stroje, prístroje a zariadenia; chladiace zariadenia na chladenie tekutín, vody; plynové kondenzátory s výnimkou kondenzátorov ako častí strojov; výhrevné kotly; prírodné zariadenia ku kúrenárskym a teplárenským kotlom; kotlové rúry do vykurovacích zariadení, kotlov; teplovodné vykurovacie zariadenia; výmenníky tepla s výnimkou výmenníkov ako častí strojov; vykurovacie, vyhrievacie zariadenia a telesá; vykurovacie telesá na kúrenie

tuhými, tekutými alebo plynými palivami; radiátory na kúrenie; radiátorové uzávery; vykurovacie články; ohrievače, ohrievadlá; ohrievače vzduchu; ohrievače do kúpeľa; teplovzdušné zariadenia; zariadenia na ohrev teplej vody, teplovodné kúrenie; expanzné nádrže na ústredné vykurovanie; radiátory ústredného kúrenia; termostatické ventily ako časti ústredného kúrenia; kachle; komínové dúchadlo, ventilátor; komínové rúry, dymovody; dymníky; prístroje a zariadenia na sušenie; vzduchové sušiče; vzduchové sušiarne; odvlhčovače vzduchu; izolanty; izolačné materiály; zvukovo-izolačné materiály; tesnenia; tesniace materiály; nekovové spojky, objímky, vystužovacie materiály na potrubia a rúry; nekovové ohybné rúry; tesnenia na potrubia; plastové vodárenské armatúry a fittingy; vodotesné krúžky; nekovové hadice; spájacie rúry chladičov; nekovové armatúry, fittingy na potrubia na stlačený vzduch); obchodné sprostredkovanie služieb uvedených v triedach 37, 42 tohto zoznamu.

37 - Stavebníctvo, stavebná činnosť; klampiarstvo a inštalatérstvo; zámočnícke práce - inštalácia a oprava železných predmetov; údržba a opravy plynových zariadení; údržba a opravy tlakových zariadení; údržba a opravy elektrických zariadení; inštalácia, servis, záručný servis, opravy, údržba a čistenie: zariadení na vykurovanie (aj ústredné vykurovanie), regulačných systémov ústredného vykurovania, kotlov, pecí, ventilačných zariadení, vetracích zariadení, klimatizačných zariadení, zariadení na vetranie a klimatizáciu obytných domov, kancelárií a obchodov, chladiacich zariadení, vzduchotechnických zariadení; údržba a oprava horákov; inštalácia, renovácia, čistenie, opravy a údržba elektrotechnických zariadení; elektroinštalácie práce v obytných a neobytných budovách; inštalovanie a opravy elektrických spotrebičov; inštalácia kuchynského zariadenia; poradenské, konzultačné a informačné služby týkajúce sa uvedených služieb.

42 - Odborné prehliadky a skúšky plynových zariadení; odborné prehliadky a skúšky tlakových zariadení; odborné prehliadky a skúšky elektrických zariadení; štúdie technických projektov, projektová činnosť; inžinierske práce, služby a súvisiace technické poradenstvo patriace do tejto triedy; expertízy - inžinierske práce; prieskumy - inžinierske práce; technické návrhy vykurovania, ventilácie, klimatizácie a elektroinštalácií; projektovanie stavieb, vypracovanie stavebných výkresov; vypracovanie projektov a rozpočtov - úvodných aj realizačných; poradenské, konzultačné a informačné služby týkajúce sa uvedených služieb.

(540)



(731) HORVÁT klimatizácia a vetranie, s.r.o., Bánovská cesta 11, 010 01 Žilina, SK;

(740) Zahatňanská Gabriela, Ing., Žilina, SK;

(210) 1489-2009

(220) 20.10.2009

9 (511) 16, 30, 35

(511) 16 - Baliaci papier, blahoprajné pohľadnice, brožované knihy, brožúry, brožúrky, bublinové obaly z plastických materiálov (na balenie), časopisy, etikety s výnimkou textilných, fotografie, grafické zobrazenia, grafiky, kalendáre, kartón, lepenka, papierové kávové filtre, knihy, lepenkové alebo papierové škatule, lepenkové alebo papierové obaly na fľaše, lepenkové platne (papiernický tovar), lepiace pásky na kancelárske účely a použitie v domácnosti, leporelá, mapy, obálky (papiernický tovar), obaly (papiernický tovar), obrázky, papiernický tovar, periodické a neperiodické publikácie, plagáty, predmety z kartónu, prospekty, pútače z papiera alebo lepenky, reklamné tabule z papiera, kartónu alebo lepenky, reprodukcie grafické, tlačené reklamné materiály, umelohmotné fólie na balenie, vrecia z papiera alebo plastických materiálov, vrecká z papiera alebo plastických materiálov.

30 - Čokoláda, čokoládové a nečokoládové cukrovinky, bonboniéry, jemné pečivo, čokoládové a nečokoládové tyčinky a keksy, koláčiky, perníky, medovníky, sušienky, zákusky, koláče, oblátky, sucháre, biskvity, koláče s plnkou, výrobky z kakaa, výrobky z múky, výrobky z kukuričnej múky, pochutiny na báze obilnín, výrobky expandované, extrudované, cestá na koláče, prípravky z obilnín, príchuti do koláčov a zákuskov s výnimkou éterických olejov, príchuti do potravín s výnimkou esencií a éterických olejov.

35 - Maloobchodný a veľkoobchodný predaj potravín, nápojov, domácich potrieb, kozmetiky a spotrebného tovaru, poradenské služby v podnikovom manažmente pri predaji tovaru a služieb, poradenstvo a manažment pre podniky, dekorácia a aranžovanie výkladov, obchodný manažment, sprostredkovanie nákupu a predaja tovarov, reklama, organizovanie výstav na reklamné a obchodné účely, rozširovanie reklamných oznamov, predvádzanie tovaru, rozširovanie reklamných materiálov zákazníkom (letáky, prospekty, tlačivá, vzorky) zasielanie reklamných materiálov zákazníkom, vydávanie a aktualizovanie reklamných materiálov, distribúcia vzoriek, obchodný alebo podnikateľský prieskum, prenájom reklamných materiálov, uverejňovanie reklamných textov, vydávanie reklamných alebo náborových textov, televízna reklama, reklamné agentúry, organizovanie reklamných hier na propagáciu predaja, prenájom reklamných priestorov, prenájom reklamných plôch, podpora predaja (pre tretie osoby), spracovanie textov; ponuka, sprostredkovanie a výber tovaru prostredníctvom katalógu; marketing, pomoc pri podnikaní, podnikateľské informácie, reklamná a inzertná činnosť prostredníctvom telefónnej dátovej alebo informačnej siete, poskytovanie informácií a iných informačných produktov reklamného charakteru, prenájom reklamných informačných a komunikačných miest, sprostredkovanie v obchodných vzťahoch, služby riadenia ľudských zdrojov, zásielkové reklamné služby.

(540)



- (591) červená, modrá, žltá, hnedá, biela, čierna  
 (731) CBA SK, a. s., Mierová 303, 017 01 Považská Bystrica, SK;  
 (740) Belička Ivan, Ing., Banská Bystrica, SK;

(210) 1492-2009

(220) 20.10.2009

9 (511) 33, 35, 39

- (511) 33 - Vína, destiláty, alkoholické nápoje s výnimkou piva.  
 35 - Maloobchodné a veľkoobchodné služby s tovarmi uvedenými v triede 33, obchodné sprostredkovanie služieb uvedených v triede 39.  
 39 - Preprava, skladovanie a balenie tovaru.

(540)



- (731) VÍNO MRVA & STANKO, s. r. o., Orešianska 7/A, 917 00 Trnava, SK;

(210) 1493-2009

(220) 20.10.2009

9 (511) 33, 35, 39

- (511) 33 - Vína, destiláty, alkoholické nápoje s výnimkou piva.  
 35 - Maloobchodné a veľkoobchodné služby s tovarmi uvedenými v triede 33, obchodné sprostredkovanie služieb uvedených v triede 39.  
 39 - Preprava, skladovanie a balenie tovaru.

(540)



- (731) VÍNO MRVA & STANKO, s. r. o., Orešianska 7/A, 917 00 Trnava, SK;

(210) 1495-2009

(220) 21.10.2009

9 (511) 9, 16, 35, 38, 39, 41

- (511) 9 - Telefónne zoznamy, zoznamy adries, periodiká, sprievodcovia, kalendáre, ročenky na všetkých druhoch elektronických nosičov vrátane zoznamov liekov, adries lekární a informácií určených pre laickú aj odbornú verejnosť; zvukové záznamy, obrazové záznamy, záznamy dát, nosiče, najmä platne, diskety, pásky, kazety, zásobníky a karty nesúce záznam alebo určené na nahrávanie zvukového záznamu, videozáznamu, záznamu dát, pojmov, hier, grafov, textov, programov a informácií, počítačové programy a hry, videohry, elektronické hry, pamäťové nosiče, kompaktné disky, CD-ROM nosiče, elektricky, magneticky a opticky zaznamenané dáta pre počítače; softvér; všetko patriace do tejto triedy.

16 - Telefónne zoznamy, zoznamy adries, periodiká, sprievodcovia, kalendáre, ročenky, tlačiarenské výrobky všetkých druhov, noviny, inzertné noviny, diáre, mapy, skladačky, manuály spolu so zoznamami liekov, adries lekární a zdravotníckych informácií určených pre laickú aj odbornú verejnosť, všetko patriace do tejto triedy.

35 - Marketing, reklamné služby, inzertné služby, komercializácia a publicita v uvedených publikáciách a katalógoch.

38 - Komunikácia prostredníctvom a/alebo medzi počítačmi a počítačovými terminálmi, prenos odkazov a informácií pomocou počítačov, zaistenie prístupu do databáz, poskytovanie online prístupových služieb, prenos informácií pomocou počítačových sietí, komunikácia pomocou siete internet, dátové telekomunikačné služby, šírenie softvéru prostredníctvom počítačových sietí.

39 - Distribúcia tlačiarenských výrobkov všetkého druhu a informácií na všetkých druhoch nosičov.

41 - Vydavateľstvo a nakladateľstvo s výnimkou vydávania reklamných a náborových textov.

(540)



(591) červená

- (731) MEDIATEL spol. s r. o., Prešovská 38/B, 821 02 Bratislava, SK;

(210) 1496-2009

(220) 21.10.2009

9 (511) 9, 16, 35, 38, 39, 41

- (511) 9 - Telefónne zoznamy, zoznamy adries, periodiká, sprievodcovia, kalendáre, ročenky na všetkých druhoch elektronických nosičov vrátane zoznamov liekov, adries lekární a informácií určených pre laickú aj odbornú verejnosť; zvukové záznamy, obrazové záznamy, záznamy dát, nosiče, najmä platne, diskety, pásky, kazety, zásobníky a karty nesúce záznam alebo určené na nahrávanie zvukového záznamu, videozáznamu, záznamu dát, pojmov, hier, grafov, textov, programov a informácií, počítačové programy a hry, videohry, elektronické hry, pamäťové nosiče, kompaktné disky, CD-ROM nosiče, elektricky, magneticky a opticky zaznamenané dáta pre počítače; softvér; všetko patriace do tejto triedy.

16 - Telefónne zoznamy, zoznamy adries, periodiká, sprievodcovia, kalendáre, ročenky, tlačiarenské výrobky všetkých druhov, noviny, inzertné noviny, diáre, mapy, skladačky, manuály spolu so zoznamami liekov, adries lekární a zdravotníckych informácií určených pre laickú aj odbornú verejnosť, všetko patriace do tejto triedy.

35 - Marketing, reklamné služby, inzertné služby, komercializácia a publicita v uvedených publikáciách a katalógoch.

38 - Komunikácia prostredníctvom a/alebo medzi počítačmi a počítačovými terminálmi, prenos odkazov a informácií pomocou počítačov, zaistenie prístupu do databáz, poskytovanie online prístupových služieb, prenos informácií pomocou počítačových sietí, komunikácia pomocou siete internet, dátové telekomunikačné služby, šírenie softvéru prostredníctvom počítačových sietí.



39 - Distribúcia tlačiarenských výrobkov všetkého druhu a informácií na všetkých druhoch nosičov.  
41 - Vydavateľstvo a nakladateľstvo s výnimkou vydávania reklamných a náborových textov.

(540)

**VianočnéStránky**

(731) MEDIATEL spol. s r. o., Prešovská 38/B, 821 02 Bratislava, SK;

**(210) 1497-2009**

(220) 21.10.2009

**9 (511) 9, 16, 35, 38, 39, 41**

(511) 9 - Telefónne zoznamy, zoznamy adries, periodiká, sprievodcovia, kalendáre, ročenky na všetkých druhoch elektronických nosičov vrátane zoznamov liekov, adries lekární a informácií určených pre laickú aj odbornú verejnosť; zvukové záznamy, obrazové záznamy, záznamy dát, nosiče, najmä platne, diskety, pásky, kazety, zásobníky a karty nesúce záznam alebo určené na nahrávanie zvukového záznamu, videozáznamu, záznamu dát, pojmov, hier, grafov, textov, programov a informácií, počítačové programy a hry, videohry, elektronické hry, pamäťové nosiče, kompaktné disky, CD-ROM nosiče, elektricky, magneticky a opticky zaznamenané dáta pre počítače; softvér; všetko patriace do tejto triedy.

16 - Telefónne zoznamy, zoznamy adries, periodiká, sprievodcovia, kalendáre, ročenky, tlačiarenské výrobky všetkých druhov, noviny, inzertné noviny, diáre, mapy, skladačky, manuály spolu so zoznamami liekov, adries lekární a zdravotníckych informácií určených pre laickú aj odbornú verejnosť, všetko patriace do tejto triedy.

35 - Marketing, reklamné služby, inzertné služby, komercializácia a publicita v uvedených publikáciách a katalógoch.

38 - Komunikácia prostredníctvom a/alebo medzi počítačmi a počítačovými terminálmi, prenos odkazov a informácií pomocou počítačov, zaistenie prístupu do databáz, poskytovanie online prístupových služieb, prenos informácií pomocou počítačových sietí, komunikácia pomocou siete internet, dátové telekomunikačné služby, šírenie softvéru prostredníctvom počítačových sietí.

39 - Distribúcia tlačiarenských výrobkov všetkého druhu a informácií na všetkých druhoch nosičov.

41 - Vydavateľstvo a nakladateľstvo s výnimkou vydávania reklamných a náborových textov.

(540)

**VianočnéStránky**

(591) červená, biela

(731) MEDIATEL spol. s r. o., Prešovská 38/B, 821 02 Bratislava, SK;

**(210) 1498-2009**

(220) 21.10.2009

**9 (511) 9, 16, 35, 38, 39, 41**

(511) 9 - Telefónne zoznamy, zoznamy adries, periodiká, sprievodcovia, kalendáre, ročenky na všetkých druhoch elektronických nosičov vrátane zoznamov liekov, adries lekární a informácií určených pre laickú aj odbornú verejnosť; zvukové záznamy, obrazové záznamy, záznamy dát, nosiče, najmä platne, diskety, pásky, kazety, zásobníky a karty nesúce záznam alebo určené na nahrávanie zvukového záznamu, videozáznamu, záznamu dát, pojmov, hier, grafov, textov, programov a informácií, počítačové programy a hry, videohry, elektronické hry, pamäťové nosiče, kompaktné disky, CD-ROM nosiče, elektricky, magneticky a opticky zaznamenané dáta pre počítače; softvér; všetko patriace do tejto triedy.

16 - Telefónne zoznamy, zoznamy adries, periodiká, sprievodcovia, kalendáre, ročenky, tlačiarenské výrobky všetkých druhov, noviny, inzertné noviny, diáre, mapy, skladačky, manuály spolu so zoznamami liekov, adries lekární a zdravotníckych informácií určených pre laickú aj odbornú verejnosť, všetko patriace do tejto triedy.

35 - Marketing, reklamné služby, inzertné služby, komercializácia a publicita v uvedených publikáciách a katalógoch.

38 - Komunikácia prostredníctvom a/alebo medzi počítačmi a počítačovými terminálmi, prenos odkazov a informácií pomocou počítačov, zaistenie prístupu do databáz, poskytovanie online prístupových služieb, prenos informácií pomocou počítačových sietí, komunikácia pomocou siete internet, dátové telekomunikačné služby, šírenie softvéru prostredníctvom počítačových sietí.

39 - Distribúcia tlačiarenských výrobkov všetkého druhu a informácií na všetkých druhoch nosičov.

41 - Vydavateľstvo a nakladateľstvo s výnimkou vydávania reklamných a náborových textov.

(540)

**VianočnéStránky**

(731) MEDIATEL spol. s r. o., Prešovská 38/B, 821 02 Bratislava, SK;

**(210) 1499-2009**

(220) 21.10.2009

**9 (511) 33, 35, 40, 42**

(511) 33 - Vína všetkých druhov.

35 - Pomoc pri riadení obchodnej činnosti a sprostredkovanie obchodnej činnosti v odbore vinárstva, patriace do tejto triedy vrátane propagácie.

40 - Odborné poradenstvo a konzultačné služby v odbore vinárstva.

42 - Výskum a vývoj v odbore vinárstva.

(540)



- (591) zlatá, čierna, zelená  
 (731) HABÁNSKE SKLEPY, spol. s r. o., Čejkovská 1324, 691 02 Velké Bílovice, CZ;  
 (740) Kubínyi Peter, Bc., Trenčín, SK;

(210) 1508-2009

(220) 23.10.2009

9 (511) 16, 35, 41

(511) 16 - Plagáty; ročenky; reklamné tabule z papiera, kartónu alebo lepenky.

35 - Reklamné agentúry; grafická úprava tlačovín na reklamné účely; marketingové štúdie, organizovanie komerčných alebo reklamných výstav a veľtrhov; podpora predaja pre tretie osoby; predvádzanie tovaru; prenájom reklamných materiálov; prezentácia výrobkov v komunikačných médiách pre maloobchod; rozhlasová reklama; televízna reklama.

41 - Služby diskotiek; organizovanie a vedenie koncertov; organizovanie a vedenie konferencií; organizovanie kultúrnych alebo vzdelávacích výstav; organizovanie športových súťaží; organizovanie plesov; organizovanie živých vystúpení; organizovanie súťaží krásy; plánovanie a organizovanie večierkov; rozhlasová zábava; zábava, pobavenie.

(540) LOVE OR RACE

(731) Strachan Peter, Mgr., Krosnianska 29, 040 22 Košice, SK;

(210) 1509-2009

(220) 23.10.2009

9 (511) 3, 29, 30, 31

(511) 3 - Adstringentné prípravky na kozmetické účely, ambra (parfuméria), amidon (apretačný prípravok), amoniak na použitie ako čistiaci prostriedok, anti-statické prípravky na použitie v domácnosti, aromatické látky (esencie), aromatické prísady do nápojov (esencie), aromatické prísady do zákuskov (esencie), aviváž, avivážne prípravky, badiánová esencia, bergamotový olej, bieliace krémy na pokožku, bieliace prípravky, bieliace prípravky na čistenie kože, bieliace prípravky na kozmetické účely, bieliace prípravky na čistenie bielizne a šatstva, bieliace soli, voňavé vrecúška do bielizne, farby na fúzy a brady, brúsne plátno, brúsne prípravky, brúsny papier, éterické oleje z cédrového dreva, kozmetické ceruzy, chemické avivážne prípravky na použitie v domácnosti, chlórnan draselný, prípravky na čistenie za sucha, čistiace mlieka na toaletné účely, čistiace prípravky, citrónové éterické oleje, čpavok (ako čistiaci prípravok), depi-

lačné prípravky, detergenty s výnimkou detergentov na použitie vo výrobnom procese a na lekárske účely, dezinfekčné mydlá, dezodoračné mydlá, dezodoranty na osobné použitie, diamantové brusivo, vosk na dlážky, epilačné prípravky, esenciálne oleje (éterické), éterické esencie, farbivá na toaletné účely, kozmetické farby, prípravky na odstraňovanie farieb, gaultierový olej, gély na bielenie zubov, geraniol, glazovacie prípravky na bielizeň, heliotropín, prípravky na holenie, ionón (parfuméria), javelský lúh, jasmínový olej, kadidlo, kadidlové tyčinky, kamenec (antiseptický prípravok), karbid kremíka, karbidy kovu (brúsiivo), kolínske vody, korund (brúsiivo), konzervačné a ochranné prípravky na kožu (leštidlá), kozmetické prípravky, kozmetické prípravky na zoštvhlenie, kozmetické prípravky pre zvieratá; kozmetické taštičky, krajčírsky vosk, krémy na kožu, krémy na obuv, kozmetické krémy, krieda na čistenie, prípravky na kučeravenie vlasov, kozmetické prípravky do kúpeľa, kúpeľové soli s výnimkou solí na liečebné účely, základné látky na kvetinové parfumy, lak na vlasy, laky na nechty, prípravky na odstránenie lakov; lepiace prípravky na lepenie umelých vlasov, lesky na pery, prípravky na leštenie listov rastlín, papier na leštenie, leštiaca červeň, leštiace a hladiace prípravky, leštiace krémy na obuv, leštiace pasty, leštiace prípravky, leštiace prípravky na bielizeň, leštiace prípravky na nábytok a dlážku, leštiace prípravky na zubné protézy, leštiace vosky, leštiaci kameň, leštidlá, levanduľová voda, levanduľový olej, prípravky na líčenie, líčidlá, prípravky na odstraňovanie líčidla, lúh sodný, mandľové mlieko na kozmetické účely mandľové mydlo, mandľový olej, práškový púder na úpravu (mastenec), medicínálne mydlá, práškový mejkap, mentol pre parfumériu, mentolová esencia (éterický olej); kozmetické prípravky na mihalnice; lepidlá na nalepovanie umelých mihalníc, čistiacie mlieko na kozmetické účely, farbivacie prípravky a farbivá na modrenie bielizne a šatstva, mydielka, mydlá, mydlá na holenie, mydlá proti poteniu, mydlá proti poteniu nôh, namáčajacie prípravky, predpieracie prípravky, prípravky na odstraňovanie náterov, ošetrovacie prípravky na nechty, neutralizačné prípravky pri trvalej ondulácii, obočenky, ceruzky na obočie, kozmetické prípravky na obočie, obrúsky napustené pleťovými vodami, ozdobné kozmetické oblačky, obuvnícke vosky; odfarbovače, odhrdzovacie prípravky, odlakovače, odmasťovacie prípravky s výnimkou prípravkov na použitie vo výrobnom procese, odstraňovače podlahových parketových voskov (čistiaci prípravok), odstraňovače škvŕn, čistiace prípravky na automobilové okná, oleje do parfumov a vôní, oleje na čistenie, oleje na kozmetické účely, oleje na toaletné účely, kozmetické opaľovacie prípravky; prípravky na ostrenie, spreje na osvieženie dychu, parfumovaná voda, pasty na obťahovacie remene (na britvy), pemza, peroxid vodíka na kozmetické účely, pieskové plátno (brúsny papier), pižmo (parfuméria) plavená krieda, kozmetické prípravky určené na starostlivosť o pleť, pleťové vody na kozmetické účely, pomády na kozmetické účely, kozmetické potreby, pracie prípravky, prípravky na čistenie odpadových

rúr, prípravky na čistenie povrchov, prípravky na čistenie umelého chrupu, prípravky na čistenie zubov, prípravky na odstraňovanie vodného kameňa pre domácnosť, prípravky na vyleštenie, prípravky proti poteniu, protišmykové kvapaliny na podlahy, protišmykový vosk na podlahy, púder, quilajová kôra na pranie, umelé riasy; rúže, ružový olej, safrol, šampón, šampóny pre zvieratá chované v domácnosti, servítky napustené kozmetickými pleťovými vodami, sklené plátno, sklený (brúsný) papier, sklený (šmirgľový) papier, sklotextil, skrášľovacie masky (kozmetické prípravky), škrob na bielizeň, škrob na pranie, šlichťovacie prípravky, špirála na riasy, maskara, spojivá (lepidlá) na kozmetické účely, tampóny z vaty na kozmetické použitie, tapety, terpentín ako odmasťovací prípravok, terpentín, tkaniny impregnované čistiacimi prípravkami na čistenie; toaletné prípravky, toaletné vody, tripel (kameň) na leštenie; tuky na kozmetické účely, umelé mihalnice, umelé nechty, lepidlá na pripevnenie umelých vlasov; ústne vody nie na lekárske účely, vata na kozmetické účely, vatové tyčinky na kozmetické účely, vazelína na kozmetické účely, vlasové vody, vlasy, farby na vlasy, voda po holení, voňavá zmes, voňavkárske výrobky, voňavky, vonné drevo, vosk na fúzy, vosk na parkety, vosk na použitie pri praní, depilačný vosk, vosky na parkety, vrecúška s parfumovaným práškom, vulkanický popol na čistenie, vydymovacie prípravky (parfumy), výťažky z kvetov (parfuméria), stlačený vzduch v konzervách na čistenie a odprašovanie, zjasňovacie prípravky (chemické prípravky na osvieženie farieb) pre domácnosť.

29 - Algináty ako potrava, arašidové maslo, arašidy spracované, bielkoviny ako potrava, vaječný bielok, bravčová masť, bravčové mäso, brusnicový kompót, bujóny vývary, výťažky z chalúh ako potrava, chryzalídy (kukly motýľa) priadky morušovej, chuťovky na báze ovocia, konzervovaná cibuľa, datle, divina, držky, džemy, konzervovaná fazuľa; garnáty (morské raky neživé), konzervované haringy, hľuzovky, holotúrie (morské živočíchy neživé), homáre (nie živé), konzervovaný hrach, zemiakové hranolčeky; hrozienka sušené, hummus (nátierka s cícera), huspenina, hydina nie živá, jablkový kompót, jedlá na báze kvasenej zeleniny, jedlá želatína, jedlé oleje, jedlé tuky, jogurt, kakaové maslo, kaviár, kazeín ako potrava, kefír, klobásy, salámy párky, kokos sušený, kokosové maslo, kokosový olej, kokosový tuk, bujónové koncentráty; koncentrované vývary konzervy s ovocím, konzervy s rybami, konzervy so zeleninou, kôrovce (s výnimkou živých), kostný olej konzumný, krevety nie živé, krokety, krvavá jaternica krvavnica, krvná tlačienka, kukuričný olej, kumys (mliečny nápoj), kvasená zelenina jedlá na báze (kumchi), kyslá kapusta, kyslé mlieko, langusty s výnimkou živých, loj jedlý, losos, lupienky zemiakové, mäkkýše neživé, mandle spracované, margarín, marmeláda, maslo, mäso, mäso konzervované, mäsové výťažky, mäsové konzervy, mliečne nápoje (s vysokým obsahom mlieka), mliečne výrobky, mlieko, mlieko sójové, morské riasy (grilované), mrazené ovocie, mušle jedlé, nakladaná zelenina, nakladané uhorky, nasolené potraviny, olivový olej jedlý, olivy konzervované, oriešky spracované, ovocie nalo-

žené v alkohole, ovocie kandizované, ovocie konzervované, ovocie zavárané presladené, ovocie zavárané sladené, ovocné kompóty, ovocná dreň, ovocné rôsoly, ovocné šaláty, ovocné šupky, jedlý olej z palmových orechov; palmový olej, paradajková šťava na varenie, paradajkový pretlak, paštéta pečehňová, pečienka, pektín na ľudskú spotrebu, peľ ako potrava, plátky sušeného ovocia, plátky rybie, polievky, prípravky na výrobu polievok, potraviny z rýb, potraviny solené, presladené ovocie, proteín na ľudskú spotrebu, repkový olej jedlý, rybia múčka ako požívatina, rybie plátky (filé), ryby s výnimkou živých, ryby v slanom náleve, konzervované ryby, potravinárske ryby, rýchle občerstvenie na báze ovocia, saláma v cestíčku, šampiňóny konzervované, sardely, sardinky, sezamový olej, šišky zemiakové, šľahačka, slimačie vajcia na konzumáciu, slnečnicový olej, smotana, sójové bôby konzervované ako potrava, sójové mlieko (náhradka), šošovica konzervovaná, špik ako potrava, špik z kostí zvierat na jedenie, srvátka, zeleninové šťavy na jedenie, šunka, sušené vajcia, syridlo, syry, tahini (nátierka zo sezamových jadier), tofu, tukové nátierky na chlieb, tukové substancie na výrobu jedlých tukov, tuniaky, údeniny, ustrice s výnimkou živých, vajcia, voliéry, zázvorový džem, želatína jedlá z rýb, zelenina v štíplavom náleve, zelenina konzervovaná, zelenina sušená, zelenina varená, zeleninové polievky, zeleninové šaláty, zeleninové šťavy na varenie, zemiakové lupienky, zemiakové vločky, žltok.

30 - Aníz, arašidové cukrovinky, aromatické prípravky do potravín, badián, bonbóny, čaj, cestá na koláče, cesto mandľové, cestoviny, chaluhy vodné riasy, chalva, chlieb, chutneys (koreniny), chuťové prísady, chuťovky na báze cereálií, chuťovky na báze ryže, cigória kávová náhradka, čokoláda, čokoládové nápoje, cukor, cukríky, cukrovinky, cukrovinky na zdobenia vianočných stromčekov, dresingy do šalátov, droždie do cesta, droždie v prášku, droždie v tabletkách nie na lekárske účely, glukóza na ľudskú spotrebu, horčica, horčicová múčka, infúzie s výnimkou lekárskejších infúzií, instantná kaša z kukuričnej múky, jačmeň lúpaný, jačmeň mletý, múka z jačmeňa, jarná rolka, jemné pečivo, jogurty mrazené, kakao, kakaové nápoje, kandis ako potrava, kapary, karamelky, karí, káva, káva nepražená, kávové náhradky na báze rastlín, kávové nápoje, kávové príchute, kečup, keksy, klinčeky (korenine), koláče s plnkou, konzervačná soľ, korenine, koreniny, krekerky, krém anglický, kukuričná krupica, krúpy na ľudskú spotrebu, kuchynská soľ, kukurica mletá, kukurica pražená, kukuričná múka, kukuričná múka instantná, kukuričné vločky, kurkuma ako potrava, kuskus, kvasnice, ľad na osvieženie, ľad prírodný alebo umelý, ľadový čaj, lepok, lístkové cesto, lupienky vločky, majonéza, makaróny, maltóza, mandľové cesto, mandľové cukrovinky, mandľové pyštekky, marcipán, marináda, látky na zjemnenie mäsa pre domácnosť, mäsové šťavy, materská kasička na ľudskú spotrebu (nie na lekárske účely), med, melasa, melasový sirup, mentol pre cukrárstvo, mentolové cukríky, mliečne čokoládové nápoje, mliečne kakaové nápoje, mliečne kávové nápoje, morská voda na varenie,

múčne jedlá, múka z fazule, výrobky z múky, müsli, náhradky kávovinové, nápoje na báze čajov, nápoje čokoládové, nápoje kávové, prísady do nápojov iné ako esencie, nátierka zo sójových bôbov, nekysnutý chlieb, niťovky, nové korenie, prípravky z obilnín; obľátky, ocot, omáčky prílohy jedál, orechy (muškátové), ovocné želé, ovos lúpaný, ovos mletý, ovsená kaša mliečna, ovsená krupica, ovsená potrava, ovsené vločky, ozdoby na torty, palacinky, paprika, paradajková omáčka, pastilky, pečivo rožky, perníky medovníky, pirohy, pirôžky s mäsom, pívny ocot, pizza, potravinárska múka, príchuti do potravín, pralinky, prášky na výrobu zmrzliny, prášok do pečiva, príchute do koláčov a zákuskov s výnimkou éterických olejov, príchute s výnimkou éterických olejov, príchute do nápojov s výnimkou éterických olejov, príchute arómy, prísady do zmrzlín, propolis na ľudskú spotrebu, pšeničná múka vyrážková, pudíng, pukance, pukance kukuričné, quiches pečivo, ravioly, rezance, ryža, ryžový koláč, šafran, ságo, sendviče, šerbety (zmrzlinové nápoje), škoric (korenia), škrob ako potrava, slad na ľudskú spotrebu, sladidlá prírodné, sladké drievka, sladový výťažok ako potrava, prípravky na stuženie šľahačky, slíže, sóda bikarbóna na pečenie, sójová múka, sójová omáčka, soľ na konzervovanie potravín, soľ s prídavkom mletých semien zeleru, špagety, spojivá do údenín, strúhanka, sucháre, suši, sušienky, biskvity, tabbouleh (libanonský šalát), tapioka, tapioková múka ako potrava, tortilly, torty, vanilín vanilková náhradka, vanilková príchut', včelia kasička na ľudskú spotrebu, výrobky z kakaa, záhradné bylinky konzervované ako chuťové prísady, zahusťovacie prípravky na kuchynské použitie, zázvor, zemiaková múčka na ľudskú spotrebu, zemle, zmrzlina, spojivá ako prísady do zmrzliny, žuvačky nie na lekárske použitie.

31 - Alga riasy na humánnu alebo živočíšnu spotrebu, algarovila na živočíšnu spotrebu, arašidové výlisky pre zvieratá, mleté arašidy pre zvieratá, arašidy čerstvé, aromatizovaný piesok pre zvieratá, borievky (plody), borovicové šišky, čerstvé záhradné bylinky, čakanka, čakankové hlúzy, chaluhy na humánnu alebo živočíšnu spotrebu, chmeľ, chmeľové šišky, hydina na chov, cibuľa čerstvá, citróny, citrusové ovocie, cukrová trstina, drevo neočistené od kôry, drevo surové (kmeň), egreše čerstvé, fazuľa čerstvá, gaštany čerstvé, hlúzovky čerstvé, hospodárske zvieratá, hrach, hrozno čerstvé, hydina živá, ikry, jačmeň, jadrové krmivo pre zvieratá, jedlé korene, jedlé predmety na žuvanie pre zvieratá, kakaové bôby surové, klíčky semien na botanické účely, kmene stromov, kokosové orechy, kolové orechy, kopra, kôra (surovina), kôrovce, kríky, krmivo, krmivo pre dobytok, krmivo pre domáce zvieratá, krmivo pre rozný statok, krmivo pre vtáky, krmne zmesi na výkrm hospodárskych zvierat, krovie, krúpy pre hydinu, kukurica, kukuričné výlisky pre dobytok, kvasnice pre dobytok, kvetinové cibule, kvety prírodné, kvety sušené, vence prírodných kvetín, langusty živé, ľanová múčka, lieskové oriešky, mäkkýše živé, mandle, matoliny (výlisky ovocia a plodov), mušle (slávka jedlá), nápoje pre zvieratá, obilie v nespracovanom stave,

zvyškové produkty obilnín na živočíšnu spotrebu, odpad po destilácii na živočíšnu spotrebu, čerstvé olivy, čerstvé orechy, otrubová kýmna zmes na živočíšnu spotrebu, otruby, ovocie čerstvé, ovos, palmové listy, palmy, paprika, peľ (surovina), pokrutiny, pomaranče, pór, priadka morušová, proteín na živočíšnu spotrebu, pšenica, psie sucháre, raky živé, rastlinné semená, rastliny, rastliny sušené ako dekorácia, raž, rebarbora, repa, výlisky z repky, rohovník plody, ružové kríky, ryby (živé), ryža nespracovaná, ryžová múka ako krmivo, sadenice, šalát, šampiňónové podhubie na rozmnožovanie, šampiňóny čerstvé, semená rastlín, seno, sezam, šišky borovicové, šišky chmeľové, škrapina kokosového orecha, škrapiny kakaových orechov, slad na výrobu piva a liehovín, soľ pre dobytok, šošovica čerstvá, špik, šrot pre zvieratá, struk rohovníka (svätajánsky chlieb), suché krmivo, surový korok, tekvica, uhorky, usadenina po destilácii, ustrice živé, úžitkové domáce zvieratá, vajcia na liahnutie, vajčička priadka morušovej, vinič ako rastlina, vylisovaná cukrová trstina (surovina), zelenina čerstvá, zemiaky čerstvé, žihľava, zrno na živočíšnu spotrebu, zrno obilie, zrno semená, chované zvieratá, prípravky na výkrm zvierat.

(540)



(591) zelená, žltá, biela

(731) Ravita, s.r.o., Budovateľská 63, 080 01 Prešov, SK;

(210) 1511-2009

(220) 23.10.2009

9 (511) 35, 39, 41

(511) 35 - Administratívna správa hotelov; administratívne spracovanie obchodných objednávok; reklamné agentúry; analýzy nákladov; aranžovanie výkladov; príprava a vyhotovenie daňových priznaní; dražby; fakturácia; fotokopírovanie; grafická úprava tlačovín na reklamné účely; spravovanie hotelov; obchodné alebo podnikateľské informácie; vyhľadávanie informácií v počítačových súboroch (pre zákazníkov); komerčné informačné kancelárie; kancelárie zaoberajúce sa dovozom a vývozom; prenájom kancelárskych strojov a zariadenia; štatistické kompilácie; prezentácia výrobkov v komunikačných médiách pre maloobchod; kopírovanie alebo rozmnožovanie dokumentov; obchodná správa licencií výrobkov a služieb pre tretie osoby; marketingové štúdie; príprava miezd a výplatných listín; nábor zamestnancov; analýzy nákupných, veľkoobchodných cien; obchodné rady a informácie spotrebiteľom; obchodný alebo podnikateľský prieskum; obchodný manažment a podnikové poradenstvo; obchodné odhady; organizovanie výstav na obchodné a reklamné účely; personálne poradenstvo; podpora predaja pre tretie osoby; pomoc pri riadení obchodnej činnosti; pomoc pri riadení priemyselných alebo obchodných podnikov; poradenstvo v obchodnej činnosti; služby porovnávania cien; posudzo-

vanie efektívnosti v obchodnej činnosti; prenájom predajných automatov; predplácanie novín a časopisov; zaobstarávanie predplatného pre tretie osoby; predplatné telekomunikačných služieb; hospodárske alebo ekonomické predpovede; predvádzanie (služby modeliek) na reklamné účely a podporu predaja; predvádzanie tovaru; služby týkajúce sa premiestňovania prevádzok a podnikov; prenájom kopírovacích strojov; prenájom reklamného času vo všetkých komunikačných médiách; prenájom reklamných materiálov; prenájom reklamných priestorov; prepisovanie; prieskum trhu; prieskum verejnej mienky; príprava inzertných stĺpcov; public relation; reklama; online reklama na počítačovej komunikačnej sieti; rozširovanie reklamných materiálov zákazníkom (letáky, prospekty, tlačoviny, vzorky); prenájom reklamných plôch; zásielkové reklamné služby; uverejňovanie reklamných textov; revízia účtov; poradenské služby v oblasti obchodného alebo podnikateľského riadenia; rozhlasová reklama; rozširovanie reklamných alebo inzertných oznamov; rozširovanie vzoriek tovarov; sekretárske služby; služby outsourcingu; vyhľadávanie sponzorov; spracovanie textov; sprostredkovateľne práce; stenografia; televízna reklama; psychologické testovanie na účely výberu; účtovníctvo; zostavovanie výpisov z účtov; obchodný manažment v oblasti umenia; vedenie kartoték v počítači; vedenie účtovných kníh; vydávanie a aktualizovanie reklamných materiálov; vydávanie reklamných alebo náborových textov; vylepovanie plagátov; distribúcia vzoriek tovarov; zasielanie reklamných materiálov zákazníkom; zásobovacie služby pre tretie osoby (nákup tovarov a služieb pre iné podniky); zbieranie údajov do počítačových databáz; zoraďovanie údajov v počítačových databázach.

39 - Autobusová doprava; automobilová preprava; preprava cestujúcich; sprevádzanie cestujúcich; distribúcia tovaru; informácia o doprave; rezervácia dopravy; doručovanie novín a časopisov; lodná doprava; lodná preprava tovaru; dovoz, doprava; lodná trajektová doprava; sprostredkovanie námornej dopravy; organizovanie okružných plavieb; organizovanie ciest; organizovanie exkurzií; organizovanie turistických plavieb; osobná doprava; služby parkovania automobilov; pilotovanie (riadenie lietadla); podmorské záchranné práce; poskytovanie pomoci pri doprave; požičiavanie nosičov na autá; požičiavanie potápačských skafandrov; prenájmanie plavidiel; prenájom automobilov; prenájom dopravných prostriedkov; prenájom garáží; prenájom koní; prenájom miesta na parkovanie; prenájom potápačských oblekov; prenájom potápačských zvonov; prenájom pretekárskych vozidiel; prenájom skladísk; prenájom skladovacích kontajnerov; preprava a skladovanie odpadu; preprava cenností; preprava nábytku; preprava ropovodom; prepravné služby; riadenie prieplových vrát; remorkáž; rezervácia miesteniek na cestovanie; riečna doprava; riečna preprava; rozvod elektriny; sanitka (prevoz); informácie o skladovaní; skladovanie tovaru; sťahovanie; sťahovanie nábytku; taxislužba; turistické prehliadky; úschova lodí a člnov;

uskladnenie tovaru; zásobovanie vodou; služby vodičov; organizovanie výletov; vzdušná doprava; podmorská záchrana; záchrana lodí, plavidiel; záchranné služby; rezervácia zájazdov.

41 - Akadémia (vzdelávanie); praktické cvičenie (ukážky); prenájom dekorácií; drežúra zvierat; služby v oblasti estrád; filmová tvorba; filmové štúdiá; prenájom filmov; formátovanie textov s výnimkou na reklamné účely; fotografická reportáž; fotografovanie; fotografovanie na mikrofilm; prevádzkovanie priestorov s hracími automatmi; informácie o možnostiach rekreácie; informácie o možnostiach zábavy; informácie o výchove a vzdelávaní; prevádzkovanie kasín; služby v kempingoch; klubové služby (výchovno-zábavné); kluby zdravia (telesné cvičenia); vydávanie kníh; koncertné siene, sály; organizovanie, vedenie konferencií; korešpondenčné kurzy; organizovanie lotérií; prevádzkovanie múzeí; služby nahrávacích štúdií; nahrávanie videopások; nočné kluby; obveselenie; organizovanie a vedenie koncertov; organizovanie a vedenie seminárov; organizovanie plesov; organizovanie predstavení (manažérske služby); organizovanie vedomostných alebo zábavných súťaží; organizovanie súťaží krásy; organizovanie športových súťaží; organizovanie živých vystúpení; plánovanie a organizovanie večierok; postsynchronizácia, dabing; požičiavanie potápačských výstrojov; praktický výcvik (ukážky); prenájom audionahrávkov; prevádzkovanie karaoke; služby pre oddych a rekreáciu; rezervácia vstupeniek; školenie; služby športovísk; prenájom štadiónov; titulky; umelecké módné agentúry; výcvik; vydávanie online kníh v elektronickej podobe; vyučovanie; vzdelávanie; zábava, pobavenie; zábavné parky; prenájom zvukových nahrávacích zariadení.

(540)



(591) hnedá, zelená, modrá, žltá

(731) EUROADMA Ivan Kőkény, Kuklovská 5, 841 04 Bratislava, SK;

(210) 1512-2009

(220) 23.10.2009

9 (511) 19, 35, 37

(511) 19 - Stavebný materiál s výnimkou kovového.

35 - Pomoc pri riadení obchodnej činnosti; poskytovanie obchodných a podnikateľských informácií.

37 - Stavebníctvo (stavebná činnosť); stavebné informácie.

(540)



(591) červená, čierna

(731) SOAS a.s., Kláry Jarukovej 2, 974 01 Banská Bystrica, SK;

(210) 1513-2009

(220) 26.10.2009

9 (511) 35, 41, 44

(511) 35 - Poradenstvo v obchodnej činnosti; pomoc pri riadení obchodnej činnosti; poskytovanie obchodných a podnikateľských informácií, obchodné a podnikateľské poradenstvo.

41 - Vzdelávanie; vyučovanie; zabezpečovanie kurzov a školení; akadémie (vzdelávanie); praktické cvičenia (ukážky); informácie o výchove a vzdelávaní; organizovanie a vedenie seminárov; organizovanie a vedenie konferencií; organizovanie a vedenie vzdelávacích výstav; organizovanie vedomostných súťaží; organizovanie a vedenie vzdelávacích kurzov; organizovanie a vedenie tréningových programov; organizovanie a vedenie občianskych, záujmových a manažérskych programov; poskytovanie informácií; vydateľská činnosť.

44 - Lekárske služby; zdravotné strediská; zdravotná starostlivosť.

(540) LABMED

(731) LABMED, a. s., Srbská 4, 040 01 Košice, SK;

(210) 1514-2009

(220) 26.10.2009

9 (511) 37, 42, 44

(511) 37 - Montáž, opravy, údržba, inštalácia a servis počítačov, počítačových zariadení, informačných systémov, komunikačných zariadení na prenos a spracovanie informácií, periférnych zariadení a sietí k nim.

42 - Programovanie počítačmi najmä pre oblasť zdravotníctva, opravy, údržba, inštalácia a servis počítačových programov najmä pre oblasť zdravotníctva.

44 - Lekárske služby; zdravotné strediská; zdravotná starostlivosť.

(540)

**emedic.sk**

(591) červená, modrá, biela

(731) Medirex, a. s., Holubyho 35, 902 01 Pezinok, SK;

(210) 1515-2009

(220) 26.10.2009

9 (511) 37, 42, 44

(511) 37 - Montáž, opravy, údržba, inštalácia a servis počítačov, počítačových zariadení, informačných systémov, komunikačných zariadení na prenos a spracovanie informácií, periférnych zariadení a sietí k nim.

42 - Programovanie počítačmi najmä pre oblasť zdravotníctva, opravy, údržba, inštalácia a servis počítačových programov najmä pre oblasť zdravotníctva.

44 - Lekárske služby; zdravotné strediská; zdravotná starostlivosť.

(540)

**eambulancia.sk**

(591) modrá, oranžová, biela

(731) Medirex, a. s., Holubyho 35, 902 01 Pezinok, SK;

(210) 1516-2009

(220) 26.10.2009

9 (511) 37, 42, 44

(511) 37 - Montáž, opravy, údržba, inštalácia a servis počítačov, počítačových zariadení, informačných systémov, komunikačných zariadení na prenos a spracovanie informácií, periférnych zariadení a sietí k nim.

42 - Programovanie počítačmi najmä pre oblasť zdravotníctva, opravy, údržba, inštalácia a servis počítačových programov najmä pre oblasť zdravotníctva.

44 - Lekárske služby; zdravotné strediská; zdravotná starostlivosť.

(540)

**ežiadanka.sk**

(591) modrá, oranžová, biela

(731) Medirex, a. s., Holubyho 35, 902 01 Pezinok, SK;

(210) 1517-2009

(220) 26.10.2009

9 (511) 37, 42, 44

(511) 37 - Montáž, opravy, údržba, inštalácia a servis počítačov, počítačových zariadení, informačných systémov, komunikačných zariadení na prenos a spracovanie informácií, periférnych zariadení a sietí k nim.

42 - Programovanie počítačmi najmä pre oblasť zdravotníctva, opravy, údržba, inštalácia a servis počítačových programov najmä pre oblasť zdravotníctva.

44 - Lekárske služby; zdravotné strediská; zdravotná starostlivosť.

(540)

**ebenefit.sk**

(591) modrá, oranžová, biela

(731) Medirex, a. s., Holubyho 35, 902 01 Pezinok, SK;

(210) 1519-2009

(220) 26.10.2009

9 (511) 33, 35, 40, 42

(511) 33 - Vína všetkých druhov.

35 - Pomoc pri riadení obchodnej činnosti a sprostredkovanie obchodnej činnosti v odbore vinárstva, patriace do tejto triedy vrátane propagácie.

40 - Odborné poradenstvo a konzultačné služby v odbore vinárstva.

42 - Výskum a vývoj v odbore vinárstva.

(540)



(591) zlatá, čierna, žltá

(731) VÍNO Mikulov, spol. s r. o., K Vápence 1675/603E, 692 01 Mikulov, CZ;

(740) Kubínyi Peter, Bc., Trenčín, SK;

(210) 1520-2009

(220) 26.10.2009

9 (511) 9, 16, 35, 38, 41

(511) 9 - Zvukové, obrazové a zvukovo-obrazové nahrávky na všetkých druhoch nosičov, ako aj v digitálnej (elektronickej) podobe, informácie, dáta, databázy, katalógy, programy v elektronickej podobe; elektronické publikácie s možnosťou kopírovania; prístroje na nahrávanie, prenos a reprodukciu zvuku alebo obrazu.

16 - Noviny, časopisy, periodiká, knihy a iné tlačoviny, výrobky z papiera, kartónu a lepenky, ktoré nie sú zahrnuté v iných triedach; papiernický tovar a písacie potreby, vzdelávacie a učebné potreby okrem prístrojov, divadelné dekorácie, papierové propagačné materiály, letáky, prospekty, pohľadnice, obálky, obaly (papiernický tovar), peračníky, puzdrá na perá, štítky (papierové nálepky), vyučovacie pomôcky vo forme hier, kancelárske potreby s výnimkou nábytku, kalendáre, príručky, plagáty, listový papier, stolové prestieranie z papiera, papierové obrusy, záložky do kníh, vrecká z papiera alebo plastických materiálov, školské potreby s výnimkou prístrojov, papierové podložky na stôl, nálepky na kancelárske použitie alebo pre domácnosť, ročenky, stojany na perá a ceruzky, papierové podložky pod poháre, oznámenia (papiernický tovar), papierové vlajky, papierové zástavy, nože na papier, otvárače na listy, papierové obrúsky, puzdrá na písacie potreby, pútače z papiera alebo lepenky, papierové obrúsky, utierky, etikety s výnimkou textilných, lepiace štítky, darčekové a reklamné predmety z papiera.

35 - Reklamná činnosť; prenájom reklamného času vo všetkých komunikačných médiách, ako aj v počítačovej komunikačnej sieti; prenájom reklamných materiálov; prenájom reklamných plôch; televízna a rozhlasová reklama; rozširovanie reklamných alebo inzertných oznamov a materiálov; organizovanie výstav na komerčné alebo reklamné účely; vydávanie, zverejňovanie a rozširovanie reklamných textov a materiálov; obchodný manažment a poradenstvo; prezentácia výrokov a služieb v komunikačných médiách; organizovanie reklamných hier na propagáciu predaja; vyhľadávanie sponzorov; poradenské a informačné služby v oblasti uvedených služieb v triede 35; komerčné informačné kancelárie.

38 - Televízne a rozhlasové vysielanie všetkých druhov programov; komunikačné služby prostredníctvom audiotexu, teletexu, rozhlasu, televízie, počítačovej siete, mobilných telefónov, poskytovanie telekomunikačných služieb; poskytovanie telekomunikačného pripojenia do svetovej počítačovej siete; poskytovanie telekomunikačných kanálov na telenákupy; poskytovanie priestoru na diskusiu na internete; prenos a šírenie správ, informácií, publikácií, audiovizuálnych diel prostredníctvom komunikačných sietí vrátane internetu; tlačové kancelárie; poradenské a informačné služby v oblasti uvedených služieb v triede 38.

41 - Výroba televíznych a rozhlasových programov; výroba publicistických, spravodajských, zábavných, vzdelávacích, kultúrnych a športových programov; výroba hudobných programov; hudobno-skladateľské služby; organizovanie zábavných, kultúrnych, športových a vzdelávacích podujatí; vzdelávacia činnosť; organizovanie vedomostných, športových, zábavných, hudobných a športových súťaží; zábavné služby; organizovanie zábav, karnevalov, plesov; plánovanie a organizovanie večierkov; moderovanie relácií, programov a podujatí; zábavné parky; služby a zábava poskytované v prázdninových táboroch; služby klubov zdravia; výchovno-zábavné klubové služby; organizovanie a vedenie seminárov, kongresov, školení, konferencií; organizovanie živých seminárov, kongresov, školení, konferencií; organizovanie súťaží krásy; organizovanie živých vystúpení; živé predstavenia; filmová, divadelná a hudobná tvorba, služby filmových, divadelných a nahrávacích štúdií; dabingové služby; požičovanie filmov; požičovanie filmových premietacích prístrojov a príslušenstva; divadelné predstavenia; výroba divadelných alebo iných predstavení; služby agentúr sprostredkujúcich divadelných, koncertných a varietných umelcov; rezervácia vstupeniek; výroba a prenájom zvukových a zvukovo-obrazových nahrávok; vydavateľská a nakladateľská činnosť s výnimkou vydávania reklamných materiálov; zverejňovanie a vydávanie textov okrem reklamných; poskytovanie elektronických publikácií online (bez možnosti kopírovania), vydávanie a zverejňovanie elektronických publikácií; elektronická edičná činnosť (DTP služby), organizovanie kultúrnych alebo vzdelávacích výstav; umelecké módne agentúry; kempingové služby spojené so športovým programom, služby súvisiace s telesnými cvičeniami; zábavné služby nočných klubov; poskytovanie počítačových hier (online); informácie o výchove, vzdelávaní; informácie o možnostiach rozptýlenia; informácie o možnostiach zábavy, rekreácie; informácie, správy, novinky z oblasti šoubiznisu; prekladateľské služby; prenájom dekorácií; poskytovanie služieb pre oddych a rekreáciu; prenájom audioprístrojov, videoprístrojov, videorekordérov, premietacích, televíznych prijímačov, filmov, kultúrnych a vzdelávacích potrieb a prístrojov; prenájom športového výstroja s výnimkou dopravných prostriedkov; reportérske služby; pomoc pri výbere povolania; organizovanie lotérií a stávkových hier; poradenské a informačné služby v oblasti uvedených služieb v triede 41; všetky uvedené služby tiež vrátane služieb poskytovaných prostredníctvom internetu, online a interaktívnych počítačových služieb.

(540) CHCEŠ MA ? CHCEM ŤA...

(731) MARKÍZA - SLOVAKIA, spol. s r. o., Bratislavská 1/a, 843 56 Bratislava - Záhorská Bystrica, SK;

(740) Fajnorová Mária, Ing., Bratislava, SK;

(210) 1528-2009

(220) 28.10.2009

9 (511) 29, 30

(511) 29 - Zemiakové výrobky ako malé občerstvenia (snack) vyrobené extrudovaním a granulovaním alebo inými spôsobmi; pražené, sušené, solené, korenené, ochutené a spracované orechy a oriešky vrátane orechov a orieškov s polevami; konzervované, sušené a tepelne spracované ovocie.

30 - Tapiokové, maniokové, ryžové, kukuričné, pšeničné a iné cereálne výrobky ako malé občerstvenia (snack) vyrobené extrudovaním a granulovaním alebo inými spôsobmi; pikantné biskvity, tyčinky a praclíky; müsli tyčinky prevažne obsahujúce orechy, sušené ovocie, spracované obilniny; čokoláda a čokoládové výrobky; omáčky.

(540)



(591) červená, žltá

(731) Intersnack Group GmbH & Co. KG, Peter-Müller-Strasse 18, 40468 Düsseldorf, DE;

(740) Fajnorová Mária, Ing., Bratislava, SK;

(210) 1529-2009

(220) 29.10.2009

9 (511) 18, 25, 35

(511) 18 - Kabelky, cestovné tašky, batohy, cestovné kufre, peňaženky, dáždniky, plážové tašky, plecniaky, športové tašky.

25 - Odevy, obuv a pokrývky hlavy; opasky, opasky na doklady a peniaze.

35 - Maloobchodné služby v oblasti odevov a koženej galantérie.

(540)



(591) oranžová, čierna

(731) GREENIUS, s.r.o., Líščie údolie 67, 841 05 Bratislava, SK;

(740) Tomeš Pavol, Ing., Bratislava, SK;

(210) 1536-2009

(220) 29.10.2009

9 (511) 10, 35, 37

(511) 10 - Ortopedické bandáže na kĺby, ortézy trupu bandážneho typu, ortézy trupu nebandážneho typu, ortézy dolných končatín nebandážneho typu, ortézy horných končatín bandážneho typu, ortézy horných končatín nebandážneho typu, protézy horných končatín, protézy dolných končatín, epitézy, abduktor palca, abdukčná dlahá, podporné bandáže, barly, chrániče na barly, hroty na barly, brušné korzety, brušné pásy, hypogastrické pásy, umelé končatiny, korzety na zdravotnícke účely, elastické nákolenníky, ortopedická obuv, podporné obvazy, umelé oči, ortopedické pásy a bandáže na spevnenie kĺbov, ortopedické pásy, ortopedické topánky, ortopedické vložky, ortopedické vložky do topánok, ortopedické výrobky, podpory na ploché nohy, umelé pľúca, podporné vložky na ploché nohy, prietržové pásy, vlasové

protézy, umelé sánky, intraokulárne protézy, senzory, podpínadlá, umelá koža na chirurgické účely, umelé chrupy, umelé cievy, umelé prsníky, zariadenia na premiestňovanie invalidov uvedené v tejto triede, zdravotná obuv.

35 - Maloobchodné služby s ortopedickými výrobkami, s protézami, s ortézami, s umelými očami, so zubnými protézami, so zdravotníckymi materiálmi, so zariadeniami na premiestňovanie invalidov; činnosti reklamnej agentúry, rozširovanie, vydávanie a aktualizovanie reklamných materiálov, prenájom reklamných priestorov a plôch, prenájom reklamných materiálov, zásielkové reklamné služby, uverejňovanie reklamných textov, prenájom kancelárskych strojov a zariadení, aranžovanie výkladov, analýzy nákladov, inzertné činnosti, obchodný alebo podnikateľský prieskum, poradenstvo v obchodnej činnosti, obchodný manažment a podnikové poradenstvo, organizovanie výstav na obchodné a reklamné účely, odborné obchodné poradenstvo, prieskum trhu, sekretárske služby, účtovníctvo, vedenie účtovných kníh.

37 - Montáž, údržba a opravy ortopedických výrobkov, protéz, ortéz, umelých očí, zubných protéz, zdravotníckych materiálov a zariadení na premiestňovanie invalidov.

(540)



(731) ORTOPROplus, spoločnosť s ručením obmedzeným Košice, Skladná 8, 040 01 Košice, SK;

(740) Gruber Dalibor, Ing., Košice, SK;

(210) 1537-2009

(220) 29.10.2009

9 (511) 16, 17, 22

(511) 16 - Papier, lepenka a výrobky z týchto materiálov; igelitové vrecia ako obaly; lepiace pásy (papierové výrobky), fólie, viazacie pásy, etikety, baliace pásy, špeciálne pásy; samolepiace fólie a baliace papiere, ktoré patria do tejto triedy.

17 - Obaly a fólie z polyetylénu a polypropylénu s výnimkou baliacich fólií; plastické hmoty a výrobky polorozpracované, plastické hmoty a obaly pre obalovú techniku; obaly a fólie z polyetylénu; hadice nekovové; izolačné pásy; teflónové fólie patriace do tejto triedy; tesniace materiály, upchávacie a izolačné materiály.

22 - Laná, povrazy; sieťky, plachty, plachtoviny; vrecia; materiál na vypchávanie s výnimkou kaučuku alebo plastických hmôt; textilné materiály zo surových alebo umelých vlákien, z papiera alebo plastickej hmoty, všetky, čo patria do tejto triedy.

(540)



(731) TARTEX, s.r.o., Tehelná 7, 915 01 Nové Mesto nad Váhom, SK;

(740) Beleščák Ladislav, Ing., Piešťany, SK;



**(210) 1538-2009**

(220) 29.10.2009

**9 (511) 10, 20, 28**

(511) 10 - Ortopedické potreby.

20 - Nábytok.

28 - Potreby pre gymnastiku a šport, ktoré nie sú uvedené v iných triedach.

**(540) Fitness Berry**

(731) A care, s.r.o., Sládkovičova 10, 921 01 Piešťany, SK;

(740) Beleščák Ladislav, Ing., Piešťany, SK;

**(210) 1540-2009**

(220) 29.10.2009

**9 (511) 10, 20, 28**

(511) 10 - Ortopedické potreby.

20 - Nábytok.

28 - Potreby pre gymnastiku a šport, ktoré nie sú uvedené v iných triedach.

**(540) Fitness - Berry**

(731) A care, s.r.o., Sládkovičova 10, 921 01 Piešťany, SK;

(740) Beleščák Ladislav, Ing., Piešťany, SK;

**(210) 1541-2009**

(220) 29.10.2009

**9 (511) 10, 20, 28**

(511) 10 - Ortopedické potreby.

20 - Nábytok.

28 - Potreby pre gymnastiku a šport, ktoré nie sú uvedené v iných triedach.

**(540) FitnessBerry**

(731) A care, s.r.o., Sládkovičova 10, 921 01 Piešťany, SK;

(740) Beleščák Ladislav, Ing., Piešťany, SK;

**(210) 1542-2009**

(220) 29.10.2009

**9 (511) 16, 32, 33**

(511) 16 - Etikety s výnimkou textilných; papierové a plastové obaly a tašky; papierové podložky pod poháre; reklamné, propagačné a informačné materiály patriace do tejto triedy; tlačoviny.

32 - Minerálne a sýtené vody a iné nealkoholické nápoje; ovocné a zeleninové šťavy a nápoje z nich; pivná mladinka; pivo; slad a iné prípravky na výrobu nápojov; výťažky z chmeľu na výrobu piva.

33 - Alkoholické nápoje s výnimkou piva.

**(540)**

(731) Pivovary Topvar, a.s., Krušovská 2092, 955 14 Topoľčany, SK;

(740) Beleščák Ladislav, Ing., Piešťany, SK;

**(210) 1551-2009**

(220) 2.11.2009

**9 (511) 35, 41**

(511) 35 - Reklamná a propagačná činnosť; organizovanie veľtrhov a výstav na komerčné a reklamné účely; vydávanie reklamných a náborových textov.

41 - Vyučovanie cudzích jazykov; organizovanie kurzov na vyučovanie cudzích jazykov; vydávanie certifikátov po absolvovaní vzdelávacích kurzov; vydávanie textov s výnimkou reklamných a náborových; vydávanie vzdelávacej literatúry na výučbu cudzích jazykov; organizovanie vzdelávacích, kultúrnych podujatí a akcií; prekladateľské služby, tlmočnicke služby; konzultačná činnosť v oblasti vzdelávania.

**(540)**

(591) biela, oranžová, modrá

(731) LOKER, s.r.o., Miletičova 1, 821 08 Bratislava, SK;

**(210) 1552-2009**

(220) 2.11.2009

**9 (511) 25, 35**

(511) 25 - Bielizeň (spodná); čiapky; klobúky; košeľe; polokošeľe; kravaty; francúzske kravaty; motýliky; nohavice; pleteniny (oblečenie); odevy pánske aj dámske; obleky; pánske obleky; svadobné obleky; pletené svetre; pulóvre; saká; bundy; smokingy; šatky; šály; tričká; zvrchníky; obuv dámska aj pánska; opasky; kostýmy; blúzky; šaty; sukne; plavky; pyžamá.

35 - Inzertná činnosť; maloobchodná a veľkoobchodná činnosť s tovarmi uvedenými v triede 25; marketingové štúdie; obchodný alebo podnikateľský prieskum; poradenstvo v obchodnej činnosti; poskytovanie obchodných alebo podnikateľských informácií prostredníctvom všetkých druhov médií; reklamná činnosť; rozširovanie reklamných materiálov zákazníkovi; účtovníctvo.

**(540)**

(591) bordová, čierna, zlatá, biela

(731) Horváthová Dana, Jenisejská 55, 040 12 Košice, SK;

(740) Máčajová Mária, Ing., Nitra, SK;

(210) 1563-2009

(220) 5.11.2009

9 (511) 33

(511) 33 - Alkoholické nápoje s výnimkou piva.

(540) **Goral**

(731) GAS Familia, s. r. o., Prešovská 8, 064 01 Stará Ľubovňa, SK;

(210) 1564-2009

(220) 5.11.2009

9 (511) 37, 42

(511) 37 - Stavebníctvo (stavebná činnosť); stavebný dozor. 42 - Architektúra (architektonické služby); architektonické poradenstvo; projektovanie stavieb; štúdie technických projektov, projektová činnosť; poradenstvo v oblasti úspory energie; urbanistické plánovanie.

(540)



(591) červená, čierna, biela

(731) Malovec Róbert, Bc., Tehelná 10, 917 01 Trnava, SK;

(210) 1567-2009

(220) 5.11.2009

9 (511) 39, 41

(511) 39 - Distribúcia televíznych programov, hraných filmov, audio- a/alebo videonosičov.

41 - Produkcia televíznych programov, produkcia rozhlasových programov, filmová tvorba, produkcia dokumentárnych filmov; fotografická reportáž, tvorba videofilmov, nahrávanie videopások, digitálna tvorba obrazov na výstupných zariadeniach; produkcia zábavných a audiovizuálnych programov, výroba publicistických, spravodajských a vzdelávacích programov, služby filmových a nahrávacích programov, služby filmových a nahrávacích štúdií; divadelné predstavenia, výroba divadelných alebo iných predstavení; služby agentúr sprostredkovávajúcich divadelných, koncertných a vartietnych umelcov; technicko-organizačné zabezpečenie kultúrnych, spoločenských a športových podujatí; organizovanie zábavných, kultúrnych, spoločenských a športových podujatí; organizovanie vzdelávacích, vedomostných alebo zábavných súťaží; organizovanie športových súťaží; organizovanie športových akcií a hier; organizovanie kultúrno-spoločenských akcií a hier; organizovanie audiotextových a sms-kových hier; organizovanie živých vystúpení; vedomostné alebo zábavné súťaže organizované prostredníctvom internetu alebo telefónov a mobilných telefónov; zábavné parky; rozhlasová zábava; televízna zábava; zábava; pobavenie; plánovanie a organizovanie večierkov; výchovno-zábavné klubové služby; služby fanklubov, informácie o možnostiach rozptýlenia; informácie o možnostiach zábavy;

služby technického zabezpečenia kultúrnych, spoločenských a športových podujatí; ozvučenie filmových a audiovizuálnych programov; sprostredkovanie a poradenská činnosť v uvedených oblastiach; požičiavanie filmov; požičiavanie videopások; prenájom audionahrávok; prenájom audiovizuálnej techniky; poradenstvo v oblasti audiovizuálnej techniky; prenájom dekorácií; vydávanie kníh, časopisov, novín a iných periodických a neperiodických publikácií; online poskytovanie počítačových hier (z počítačových sietí); hranie o peniaze; organizovanie lotérií; organizovanie finančných hier.

(540)

**MAXITALENT**

(591) sivá, červená, biela

(731) J.A.M. FILM 1999, s.r.o., Fedákova 22, 841 02 Bratislava, SK;

(210) 1576-2009

(220) 9.11.2009

9 (511) 37

(511) 37 - Čistenie exteriérov budov; čistenie interiérov; čistenie interiérov budov, deratizácia; dezinfekcia; povrchové čistenie exteriérov budov.

(540)

**SIMACEK**

Facility SK, s.r.o.

(591) žltá, modrá, čierna

(731) SIMACEK FACILITY SK, s.r.o., Kremnička 3, 974 03 Banská Bystrica, SK;

(210) 1577-2009

(220) 9.11.2009

9 (511) 37

(511) 37 - Čistenie exteriérov budov; čistenie interiérov; čistenie interiérov budov, deratizácia; dezinfekcia; povrchové čistenie exteriérov budov.

(540) **SIMACEK Facility SK, s.r.o.**

(731) SIMACEK FACILITY SK, s.r.o., Kremnička 3, 974 03 Banská Bystrica, SK;

(210) 1578-2009

(220) 9.11.2009

9 (511) 37

(511) 37 - Čistenie exteriérov budov; čistenie interiérov; čistenie interiérov budov, deratizácia; dezinfekcia; povrchové čistenie exteriérov budov.

(540) **simacek**

(731) SIMACEK FACILITY SK, s.r.o., Kremnička 3, 974 03 Banská Bystrica, SK;

**(210) 1579-2009**

(220) 9.11.2009

**9 (511) 20, 22, 28**

- (511) 20 - Nábytok, zrkadlá, rámy na obrazy; výrobky (nezahrnuté do iných tried) z dreva, korku, trstiny.  
 22 - Povrazy, motúzy, siete, stany, nepremokavé plachty.  
 28 - Hry a hračky; telocvičné a športové potreby, ktoré nie sú zahrnuté v iných triedach.

**(540)**

(731) Vetro-plus, s r.o., Hviezdoslavova 33, 010 01 Žilina, SK;

**(210) 1580-2009**

(220) 9.11.2009

**9 (511) 8, 11, 16, 18, 20, 21, 22, 24, 28, 35**

- (511) 8 - Ručné nástroje a ručné náradia; nožiarsky tovar a príbory; bodné zbrane; britvy.  
 11 - Zariadenia na osvetľovanie, vykurovanie, parné kotly, zariadenia na varenie, chladenie a sušenie.  
 16 - Papier, kartón, lepenka a výrobky z týchto materiálov.  
 18 - Usne, koženky a výrobky z týchto materiálov nezahrnuté v iných triedach; koža, surové kože; kufre a cestovné tašky; dáždníky, slnečníky.  
 20 - Nábytok, zrkadlá, rámy na obrazy; výrobky (nezahrnuté do iných tried) z dreva, korku, trstiny.  
 21 - Domáce a kuchynské potreby a nádoby; výrobky zo skla, porcelánu.  
 22 - Povrazy, motúzy, siete, stany, nepremokavé plachty.  
 24 - Textilie a textilné výrobky, ktoré nie sú zahrnuté v iných triedach; posteľné prikrývky a pokrývky na stôl.  
 28 - Hry a hračky; telocvičné a športové potreby, ktoré nie sú zahrnuté v iných triedach.  
 35 - Reklamné služby; obchodný manažment, obchodná správa.

**(540)**

(731) Vetro-plus, s r.o., Hviezdoslavova 33, 010 01 Žilina, SK;

**(210) 1581-2009**

(220) 9.11.2009

**9 (511) 8, 11, 21**

- (511) 8 - Ručné nástroje a ručné náradia; nožiarsky tovar a príbory; bodné zbrane; britvy.  
 11 - Zariadenia na osvetľovanie, vykurovanie, parné kotly, zariadenia na varenie, chladenie a sušenie.  
 21 - Domáce a kuchynské potreby a nádoby; výrobky zo skla, porcelánu.

**(540)**

(731) Vetro-plus, s r.o., Hviezdoslavova 33, 010 01 Žilina, SK;

**(210) 1594-2009**

(220) 11.11.2009

**9 (511) 30**

- (511) 30 - Arašidové cukrovinky; bonbóny; cukrovinky; čokoláda; čokoládové nápoje; kakao; kakaové nápoje; karamelky ako cukríky; koláče s plnkou; lupienky, obilninové vločky; mandľové cukrovinky; mliečne čokoládové nápoje; mliečne kakaové nápoje; prípravky z obilnín; oblatky; karamelky; puding; sušienky, sucháre, keksy, biskvity; výrobky z kakaa; zákusky, koláče.

**(540)**

(591) ružová, čierna

(731) ATC-JR, s.r.o., Vsetínska cesta 766, 020 01 Púchov, SK;

**(210) 1597-2009**

(220) 12.11.2009

**9 (511) 33**

- (511) 33 - Alkoholické nápoje s výnimkou piva a vína.

**(540)**

(591) biela, čierna, červená, zelená, zlatá

(731) FRUCONA Košice, a. s., Textilná 6, 042 62 Košice, SK;

**(210) 1598-2009**

(220) 12.11.2009

**9 (511) 33**

- (511) 33 - Alkoholické nápoje s výnimkou piva a vína.

**(540)**

(591) biela, hnedá, červená, zelená, zlatá

(731) FRUCONA Košice, a. s., Textilná 6, 042 62 Košice, SK;

(210) 1599-2009

(220) 12.11.2009

9 (511) 33

(511) 33 - Alkoholické nápoje s výnimkou piva a vína.

(540)



(591) biela, žltá, červená, zelená, zlatá

(731) FRUCONA Košice, a. s., Textilná 6, 042 62 Košice, SK;

(210) 1600-2009

(220) 12.11.2009

9 (511) 45

(511) 45 - Právne služby.

(540)



(591) tmavo a svetlo modrá

(731) Novotný Pavel, JUDr., Radlinského 47, 026 01 Dolný Kubín, SK;

(210) 1601-2009

(220) 12.11.2009

9 (511) 9

(511) 9 - Prístroje a nástroje vedecké, námorné, geodetické, fotografické, kinematografické, optické, signalizačné, kontrolné (inšpekcia), záchranné, vzdelávacie a prístroje a nástroje na meranie a váženie; prístroje a nástroje na vedenie, distribúciu, transformáciu, akumuláciu, reguláciu alebo kontrolu elektrického prúdu; prístroje na nahrávanie, prenos a reprodukciu zvuku alebo obrazu; magnetické nosiče údajov, záznamové disky; predajné automaty a mechanizmy prístrojov uvádzaných do činnosti vhođením mince; registračné pokladnice, počítaacie stroje, zariadenia na spracovanie údajov a počítače; hasiace prístroje.

(540)



(591) sivá, zelená

(731) KVANT, spol. s r.o., FMFI UK, Mlynská dolina, 842 48 Bratislava, SK;

(210) 1602-2009

(220) 12.11.2009

9 (511) 1, 31, 35, 44

(511) 1 - Poľnohospodárske hnojivá; hnojivá na orchidey a okrasné rastliny; bezzeminné rastlinné substráty; substráty na pestovanie orchideí a okrasných rastlín.

31 - Rastliny; kvety; orchidey; tillandsie; bromélie; kaktusy, sukulenty; trvalky, okrasné dreviny.

35 - Maloobchodné a veľkoobchodné služby a predaj rastlín; kvetov; orchideí; tillandsií; bromélií, kaktusov; sukulentov; trvaliek; okrasných rastlín.

44 - Aranžovanie kvetov; záhradné dizajnérstvo; rastlinné skalky; údržba trávnikov; zakladanie a údržba interiérovej a exteriérovej zelene; rozmnožovanie a pestovanie rastlín; okrasných rastlín; kvetov; záhradkárske služby; služby záhradných architektov; záhradníctvo.

(540)



(591) tmavá a svetlá zelená

(731) Šourek Peter, Ing., J. Petrikovicha 11, 036 01 Martin, SK;

(210) 1607-2009

(220) 13.11.2009

9 (511) 35

(511) 35 - Elektronický predaj - eshop a fyzický predaj dámskeho a pánskeho značkového textilu, veľkoobchod a maloobchod s dámskym a pánskym značkovým trendovým oblečením.

(540)



(591) červená, modrá, čierna, hnedá

(731) Adamjaková Oľúlia, Štúrova 1300/16, 060 01 Kežmarok, SK;

(740) Bidovský Patrik, Ing., Košice, SK;

(210) 1626-2009

(220) 19.11.2009

9 (511) 16, 41

(511) 16 - Spravodaj (časopis); periodiká; publikácie; ročenky.

41 - Organizovanie výstav psov; organizovanie súťaží; výcvik psov; vydávanie časopisov; zábava; vzdelávanie; cvičenie zvierat; skúšky psov.

(540)



(591) biela, čierna, mahagón, béžová

(731) OBČIANSKE ZDRUŽENIE KLUB SLOVENSKEHO KOPOVA, Pršianska 4, 974 05 Banská Bystrica, SK;

(210) 5281-2009

(220) 14.4.2009

**9 (511) 9, 16, 35, 38, 39, 41, 42, 43**

(511) 9 - Softvér, nosiče zvukových, obrazových a zvukovo-obrazových záznamov nahraté i nenahraté, dáta a databázy a iné informácie na všetkých druhoch elektronických nosičov v rozsahu tejto triedy, elektronické časopisy, elektronické publikácie, elektronické prezentácie, multimediálne produkty, programové vybavenie, aplikačné programové vybavenie, programové produkty a nástroje na vývoj aplikácií, prístroje na spracovávanie informácií a počítače, elektronické databázy a databázové produkty na internete, mobilných platformách WAP, CD a DVD.

16 - Nosiče informácií všetkého druhu v rozsahu tejto triedy, databázové produkty v listinnej forme.

35 - Maloobchodné a veľkoobchodné služby najmä s potravinami, nápojmi, elektrickými spotrebičmi, elektronikou, dopravnými prostriedkami, odevmi, nábytkom, chemickými výrobkami, strojárskymi výrobkami, zdravotníckymi výrobkami, tlačovinami, stavebným materiálom, výrobkami zo skla, plastov, športovými potrebami prostredníctvom internetu; sprostredkovanie práce; usporadúvanie a organizovanie komerčných a reklamných výstav, veľtrhov a ponúk, marketing, prieskum a analýza trhu, poradenstvo v otázkach organizovania obchodnej činnosti, propagácie a propagačná činnosť, inzertná činnosť, tvorba reklamy, reklamná činnosť, sprostredkovanie reklamy, reklama a inzercia po internete, pomoc pri riadení obchodných činností, riadenie informačných súborov, systemizácia informácií do počítačových databáz, obchodné alebo podnikateľské informácie, sprostredkovanie interaktívneho obchodu pomocou globálnych komunikačných sietí (internet), prezentovanie výrobkov v komunikačných médiách pre maloobchod, elektronická koordinácia a spracovávanie ponúk a dopytu medzi kupujúcimi a predávajúcimi, administratívne spracovanie obchodných objednávok; obchodné informácie a rady pre kupujúcich a predávajúcich; vedenie databáz účastníkov, párovanie konkrétnych dopytov s ponukou účastníckych subjektov; zhromažďovanie, poskytovanie, triedenie, spracovanie dát v rámci databáz; systemizácia informácií do počítačových databáz, administratívne práce patriace do tejto triedy, kopírovacie práce, referenčný servis, spracovávanie textov a správa počítačových súborov v rámci tejto triedy; vyhľadávanie informácií na internete pre tretie osoby; komerčné informačné kancelárie online.

38 - Šírenie informácií prostredníctvom komunikačných sietí, napríklad internetu alebo inej siete vrátane bezdrôtovej, káblovej, prípadne satelitnej; prevádzkovanie a zaisťovanie komunikačných služieb, ako sú diskusné skupiny v režime online, elektronická pošta, počítačová komunikácia, prenos správ a obrazových informácií pomocou počítača, distribúcia informácií pomocou komunikácie medzi sieťami, prevádzkovanie internetového serveru (telekomunikačné služby); služby prenosu publikácií na nosičoch prenášaných po sieti, prevádzkovanie internetového portálu (telekomunikačné služby); poskytovanie prístupu k internetu; poskytovanie prístupu k databázam, telekomunikačné služby spojené so zriaďovaním

a prevádzkou internetového pripojenia, sprostredkovanie prístupu užívateľom k internetu a zaisťovanie jeho prevádzky (telekomunikačné služby); služby na internete (komunikačné služby, informačné služby v oblasti komunikácií, telekomunikačné služby zaistenia priestoru pre osobné webové stránky); poskytovanie prístupov k počítačovým serverom, sieťam a databázam; spravodajské agentúry.

39 - Rezervácia miesteniek na cestovanie; sprostredkovanie dopravy.

41- Nakladateľská a vydavateľská činnosť, vydávanie kníh, publikácií, časopisov, CD-ROM titulov, tvorba audiovizuálnych diel, dátových súborov vrátane ich elektronickej podoby, korešpondenčné kurzy, výroba zvukových a zvukovo-obrazových záznamov, zábava, vzdelávacie informácie, informácie o rekreáciách, prekladateľské a tlmočnicke služby; preklad obchodných alebo podnikateľských katalógov; online poskytovanie počítačových hier z počítačových sietí.

42 - Návrh a vývoj počítačového hardvéru a softvéru, tvorba a inštalácia softvéru a tvorba počítačových systémov, preklad konštrukcií www, prezentácií a riešení www serverov v rámci tvorby softvéru; poradenstvo poskytované v súvislosti so zavádzaním softvéru, počítačové programovanie, aktualizácia počítačových programov, inštalácia počítačových programov, umiestňovanie webových stránok, programovanie internetových databázových systémov a internetových aplikácií, programovanie multimediálnych aplikácií, tvorba multimediálnych dokumentov, prezentácií, aplikácií, katalógov, konštrukcia WWW prezentácia a riešenie WWW serverov a portálov, počítačové animácie a vizualizácie, tvorba programových projektov, tvorba informačných databáz, navrhovanie vybavenia internetových, intranetových či iných sieťových serverov, serverových staníc a systémov; návrhy, štruktúrovanie a programovanie či iné vytváranie databáz, iných dátových systémov a aplikácií na ich spracovanie, ich inštalácia, zavádzanie, aktualizácia a údržba; návrhy, inštalácia, štruktúrovanie a programovanie či iné vytváranie intranetových či internetových počítačových stránok a nástieniek (webpages a websites) a internetových či intranetových aplikácií, vrátane ich inštalácie, zavádzania, aktualizácie a údržby, hosťovanie (poskytovanie voľného priestoru) pre internetové či intranetové počítačové stránky a nástienky (webpages a websites) alebo hosťovanie (poskytovanie voľného priestoru) v rámci týchto stránok či nástieniek, hosťovanie (poskytovanie voľného priestoru) pre internetové či intranetové aplikácie, prevod (konverzia) počítačových programov, dát či iných údajov v elektronickej podobe z rôznych formátov do iných formátov, prevod (konverzia) dokumentov, dát či iných údajov na elektronické média (nie fyzický), počítačová grafika, prenájom serverových a internetových portálov a programového vybavenia.

43 - Poskytovanie prechodného ubytovania.

**(540) AAA DOPYT**

(731) AAA POPTÁVKA.CZ, s.r.o., Zárubova 512/5, 142 00 Praha - Kamýk, CZ;

(740) Kováčik Štefan, Ing., Bratislava, SK;

(210) 5309-2009

(220) 23.4.2009

9 (511) 20, 24, 26, 27, 35, 36, 37

(511) 20 - Nábytok všetkého druhu patriaci do tejto triedy; zrkadlá; rámy patriace do triedy 20; výrobky nezahrnuté do iných tried z dreva, korku, trstia, vrbového prútia, z rohov, kosti, slonoviny, z kostíc, korytnačiny, jantáru, perlete, morskej peny a náhradiek všetkých týchto materiálov z plastov s výnimkou bambusových roliet, háčikov na záclony, záclonových tyčí, ozdobných koráľkových závesov, krúžkov na záclony, krúžkov na záclony z plastov, bambusových závesov, valcov na rolety, závesov z drevených výpletov; okenné interiérové rolety nábytkové (nábytkové vybavenie) s výnimkou bambusových roliet; rolety z tkaného dreva (nábytkové vybavenie) s výnimkou bambusových roliet; interiérové rolety lamelové s výnimkou bambusových roliet.

24 - Podložky na stôl pod poháre; textilné tapety.

26 - Čipky a výšivky; stuhy (textilná galantéria); vlasové stuhy; šnúry, gombíky, háčiky (galantérny tovar) a očka na odevy; pútka - galantéria, špendlíky a ihly, umelé kvety, ostatný galantérny tovar patriaci do tejto triedy.

27 - Koberce, koberčeky; rohožky; rohože; linoleum a iné podlahové krytiny; tapety na steny nie textilné; koberčeky do automobilov; telocvičné žienky; umelé trávniky.

35 - Sprostredkovanie obchodu s výrobkami uvedenými v triedach 20, 24, 26 a 27; sprostredkovateľská činnosť v oblasti obchodu a služieb na obchodné účely, týkajúce sa výrobkov uvedených v triedach 20, 24, 26 a 27; odborné obchodné poradenstvo; obchodné alebo podnikateľské informácie; sprostredkovanie obchodných kontaktov v oblasti výrobkov uvedených v triedach 20, 24, 26 a 27; vykonávanie obchodných operácií; pomoc pri riadení obchodnej činnosti; kopírovanie alebo rozmnožovanie (reprodukcia) dokumentov, dokladov; reklama (online) na počítačovej komunikačnej sieti; online inzercia; vyhľadávanie informácií v počítačových súboroch; prenájom reklamného času vo všetkých komunikačných médiách; poskytovanie obchodných informácií a obchodných služieb prostredníctvom internetu; sprostredkovanie internetového obchodu v oblasti výrobkov uvedených v triedach 20, 24, 26 a 27; vyhľadávanie dát v počítačových súboroch; prezentácia užívateľov na stránkach World Wide Web v počítačovej sieti internet; systematizácia informácií do počítačových databáz; reklama, propagácia, propagačná korešpondencia, šírenie propagačného materiálu a propagačných publikácií; inzercia; predvádzanie tovaru; vedenie kartoték v počítači; služby (telefónne odkazy, otázky) pre neprítomných predplatiteľov; styky s verejnosťou; obchodný manažment; spracovanie informácií do počítačových databáz; obchodný alebo podnikateľský prieskum.

36 - Komplexná realitná činnosť; sprostredkovanie kúpy, predaja a prenájmu nehnuteľností a pozemkov; služby súvisiace s nehnuteľnosťami; znalecké posudky v oblasti nehnuteľností; prezentácia nehnuteľností; správa nehnuteľností; odhady nehnuteľností; správa nehnuteľného majetku, budov, bytov, nebytových priestorov, výrobných a prevádzkových objektov, rekreačných objektov a pozemkov; obchodovanie s nehnuteľnosťami; oceňovanie nehnuteľného a hnutel'ného majetku.

37 - Inštalácia plastových a drevených okien; likvidácia pôvodných okien; inštalácia dverí; stavebná činnosť a všetky služby s tým súvisiace; realizácia stavieb, ich zmien a odstraňovanie; rekonštrukcie stavieb; realizácia bytových, občianskych, priemyselných a inžinierskych stavieb, výstavby typových rodinných domov, pôdnych nadstavieb a vstavieb; stavby na kľúč; realizácia podzemných stavieb; opravy a rekonštrukcie objektov; rekonštrukcie bytov, všetky práce súvisiace s rekonštrukciou bytov; prípravné práce pre stavby; stavebné informácie; dozor nad stavbami; opravy a rekonštrukcie kúpeľní a kuchýň; opravy fasád; stavebno-povoľovacia a údržbársko-opravná činnosť; izolovanie stavieb; dodatočné zateplenie budov; opravy a rekonštrukcie stiech a krovov; maliarske, lakovnícke a tapetárske práce; murárske, omietkarské, sadrovacie práce; čistenie a vykonávanie upratovania interiérov budov; kladenie parkiet a podláh; dláždičské, obkladačské a pokrývačské práce; štukatérske práce; sklenárske práce; stavba a montáž lešenia; požičiavanie lešenia; tesárske a stavebné drevárske práce; zámočníctvo a klampiárstvo v rozsahu tejto triedy; sadrokartónové práce a montáž sadrokartónových konštrukcií aj podhl'adov; vodoinštalatérstvo a kúrenárstvo; poradenské a konzultačné služby v oblasti stavebníctva, stavebných materiálov a efektívnosti ich použitia.

(540) **markizeta**

(731) DANTE. CZ, s.r.o., U Učilišťa 1, 707 00 Ostrava, Kunčice, CZ;

(740) Holoubková Mária, Ing., Bratislava, SK;

(210) 5335-2009

(220) 7.5.2009

9 (511) 16, 32, 33

(511) 16 - Periodické a neperiodické tlačoviny všetkého druhu, papiernické výrobky, fotografie, pohľadnice, kalendáre (nástené, stolové a vreckové), plagáty, prospekty, papierové etikety, nálepky, samolepky, obtačky, pečiatky, paragóny; papierové vlajky, papierové obrúsky a obrusy, papierové prestierania, papierové uteráky, papierové kornúty, papierové poháriky, papierové podložky pod poháre, papierové obaly všetkého druhu, baliaci papier, papierové tašky, umelohmotné tašky ako obalový materiál; reklamné a ozdobné predmety neuvedené v inej triede.

32 - Pivá všetkých druhov; prípravky na výrobu likérov, výťažky z chmeľu na výrobu piva.

33 - Destiláty a iné alkoholické nápoje na báze piva, alkoholové extrakty, esencie do liehovín.

(540)



(591) žltá, hnedá, čierna, biela

(731) Pivovar Černá Hora, a.s., Černá Hora 3/5, 679 21 Černá Hora, CZ;

(740) Holoubková Mária, Ing., Bratislava, SK;

**(210) 5340-2009**

(220) 7.5.2009

**9 (511) 5**

(511) 5 - Výrobky farmaceutické, hygienické výrobky na liečebné účely, dietetické pre deti a chorých na liečebné účely, výrobky chemické na lekárske účely, multivitamínové prípravky a nápoje na liečebné účely, potravinové doplnky na liečebné účely, posilňujúce a podporné minerálne látky a vitamíny na liečebné účely, balzamy, krémy a masť na lekárske účely, náplasti, obväzový materiál, prostriedky dezinfekčné, na ničenie rastlinných a živočíšnych škodcov, antiparazitné látky.

**(540) SynbiNova**

(731) NOVA COAST INC., 255 Keele St., Toronto, Ontario M6P-2K1, CA;

(740) Mešková Viera, Ing., Bratislava, SK;

**(210) 5341-2009**

(220) 7.5.2009

**9 (511) 3, 5, 25**

(511) 3 - Prípravky pracie a bieliace, čistiace, leštiace, odmasťovacie, mydlo, výrobky kozmetické, najmä krémy, telové mlieka, výrobky voňavkárské, najmä parfúmy, toaletné vody, éterické oleje, vodičky a farby na vlasy, zubné pasty, ústne vody a prášky na zuby, osobné a ústne dezodoranty, vlasové prípravky.

5 - Výrobky veterinárske a farmaceutické, výrobky hygienické v rámci tejto triedy (napr. zdravotné nohavičky, servítky napustené farmaceutickými vodičkami, vložky, vata, tampóny), výrobky dietetické pre deti a chorých na liečebné účely, výrobky chemické na lekárske účely, multivitamínové prípravky a nápoje na liečebné účely, potravinové doplnky na liečebné účely, posilňujúce a podporné minerálne látky a vitamíny na liečebné účely, balzamy, krémy a masť na lekárske účely, náplasti, obväzový materiál, prostriedky dezinfekčné, na ničenie rastlinných a živočíšnych škodcov, antiparazitné látky.

25 - Odevy, obuv, šľapky, plavky, spodná bielizeň.

**(540) LifeFactor**

(731) NOVA COAST INC., 255 Keele St., Toronto, Ontario M6P-2K1, CA;

(740) Mešková Viera, Ing., Bratislava, SK;

**(210) 5351-2009**

(220) 15.5.2009

**9 (511) 7, 8, 11, 20, 21, 24, 27, 28, 35**

(511) 7 - Umývačky riadu, práčky.

8 - Nože, vidličky, lyžice nezahrnuté v iných triedach, výkovky ako ručné nástroje.

11 - Zariadenia na osvetľovanie, na varenie, prístroje chladiace, na sušenie, na vykurovanie, parné kotly, zariadenia vetracie, vodárenské a sanitárne.

20 - Nábytok, zrkadlá, rámy na obrazy.

21 - Domáce alebo kuchynské potreby, tovar zo skla, porcelánu a keramiky pre domácnosť a kuchyňu, umelecké predmety zo skla, porcelánu a keramiky.

24 - Tkaniny nezahrnuté v iných triedach, textilné látky, posteľné pokrývky, obrusy s výnimkou papierových.

27 - Koberce, rohožky, rohože, linoleum a iné obklady podláh, tapety s výnimkou textilných.

28 - Hry a hračky; telocvičné a športové potreby, ktoré nie sú zahrnuté v iných triedach; ozdoby na vianočný stromček.

35 - Reklamná činnosť; obchodný manažment; obchodná správa; obchodná administratíva; kancelárske práce; rozširovanie reklamných a propagačných materiálov; obchodné riadenie; reklamné služby s využitím direkt mailingu, prieskum trhu a marketingu; distribúcia vzoriek, aranžovanie výkladov, poskytovanie počítačových obchodných informácií, pomoc pri riadení v obchode, ukladanie a spracovanie dát a informácií; elektronické, telefonické, televízne a počítačové obchodné služby, informačné a obchodné poradenstvo ohľadom uvedených služieb.

**(540)****KRAFT  
NÁBYTOK**

(591) čierna, červená, oranžová

(731) Kraft nábytok, s.r.o., Oblačná 40, 831 06 Bratislava, SK;

(740) Holoubková Mária, Ing., Bratislava, SK;

**(210) 5352-2009**

(220) 15.5.2009

**9 (511) 7, 8, 11, 20, 21, 24, 27, 28, 35**

(511) 7 - Umývačky riadu, práčky.

8 - Nože, vidličky, lyžice nezahrnuté v iných triedach, výkovky ako ručné nástroje.

11 - Zariadenia na osvetľovanie, na varenie, prístroje chladiace, na sušenie, na vykurovanie, parné kotly, zariadenia vetracie, vodárenské a sanitárne.

20 - Nábytok, zrkadlá, rámy na obrazy.

21 - Domáce alebo kuchynské potreby, tovar zo skla, porcelánu a keramiky pre domácnosť a kuchyňu, umelecké predmety zo skla, porcelánu a keramiky.

24 - Tkaniny nezahrnuté v iných triedach, textilné látky, posteľné pokrývky, obrusy s výnimkou papierových.

27 - Koberce, rohožky, rohože, linoleum a iné obklady podláh, tapety s výnimkou textilných.

28 - Hry a hračky; telocvičné a športové potreby, ktoré nie sú zahrnuté v iných triedach; ozdoby na vianočný stromček.

35 - Reklamná činnosť; obchodný manažment; obchodná správa; obchodná administratíva; kancelárske práce; rozširovanie reklamných a propagačných materiálov; obchodné riadenie; reklamné služby s využitím direkt mailingu, prieskum trhu a marketingu; distribúcia vzoriek, aranžovanie výkladov, poskytovanie počítačových obchodných informácií, pomoc pri riadení v obchode, ukladanie a spracovanie dát a informácií; elektronické, telefonické, televízne a počítačové obchodné služby, informačné a obchodné poradenstvo ohľadom uvedených služieb.

**(540) Kraft nábytok**

(731) Kraft nábytok, s.r.o., Oblačná 40, 831 06 Bratislava, SK;

(740) Holoubková Mária, Ing., Bratislava, SK;

(210) 5357-2009

(220) 20.5.2009

9 (511) 3, 5, 29, 30, 35, 42

(511) 3 - Kozmetické prípravky, voňavkárske výrobky, prípravky na čistenie zubov, bieliace a iné prípravky na pranie a čistenie bielizne, prípravky na čistenie, leštenie, odmasťovanie a brúsenie, mydlá, éterické oleje, vlasové vodičky, kozmetické prípravky na zošthlenie, kozmetické taštičky, odstraňovače škvŕn, pleťové vody na kozmetické účely, šampóny, výťažky z kvetov (parfuméria), odfarbovače, odlakovače, líčidlá.

5 - Diétne a nutričné prípravky na lekárske účely a liečivá, bylinné prípravky na lekárske účely, bylinkové čaje na lekárske použitie, bioinformačný posilňujúci výživový doplnok vyrobený z rastlín a éterických olejov na lekárske účely, liečivá na ľudskú spotrebu, vitamínové a multivitamínové prípravky, farmaceutické výrobky, minerálne potravinové doplnky na lekárske účely, výživové doplnky na lekárske účely; posilňujúce prípravky, toniká; prípravky obsahujúce stopové prvky na lekárske účely, lecitín a prípravky z lecitínu na lekárske účely, jedlé rastlinné vlákna na lekárske účely, liečivé byliny, výťažky z liečivých bylín, kombinované prípravky vitamínov, minerálov, stopových prvkov a bylinných výťažkov na lekárske účely; bylinné výťažky alebo sirupy na lekárske účely, nápoje upravené na lekárske účely, liečivé čaje a nápoje, medicínalne sirupy; diétne nápoje na lekárske účely, potraviny upravené na lekárske účely, diétne potraviny upravené na lekárske účely, doplnky výživy na lekárske účely; bielkovinové prípravky a bielkovinová potrava na lekárske účely; proteínové koncentráty ako výživové prídavky k potravinám na lekárske účely, potravinové doplnky obohatené vitamínmi alebo minerálmi, alebo stopovými prvkami na lekárske účely, lekárske prípravky na zošthlenie; konzervované, sušené, varené alebo nakladané liečivé byliny.

29 - Potravinové doplnky nie na lekárske účely (zaradené v tejto triede) a obsahujúce látky živočíšneho pôvodu, doplnková výživa vyrobená z potravín patriacich do triedy 29, proteín na ľudskú potrebu, proteínové výrobky a prípravky na výživu a na ľudskú spotrebu, prípravky zvláštnej výživy pre športovcov alebo osoby s vysokým energetickým výdajom patriace do tejto triedy, jedlá želatína, želatínové výrobky a prípravky na výživu, jedlé tuky, jedlé oleje, extrakty z chalúh ako výživa; výživné prípravky na denné doplnenie stravy s prídavkom vitamínov alebo minerálov, alebo stopových prvkov, a cukru, ktoré sa skladajú hlavne z mlieka v prášku alebo zo živočíšnych alebo zeleninových proteínov; výživné prípravky na denné doplnenie stravy, ktoré sa skladajú hlavne z mlieka v prášku alebo zo živočíšnych alebo zeleninových proteínov; konzervované, sušené, varené alebo nakladané ovocie, zelenina a neličivé záhradné byliny, proteínové koncentráty na ľudskú spotrebu.

30 - Čaj, nápoje na báze čaju, bylinné čaje; bylinné nápoje; korenie, med.

35 - Veľkoobchodné a maloobchodné služby s výživovými doplnkami, posilňujúcimi prípravkami, energetickými nápojmi, kozmetikou, sprostredko-

vane obchodu s tovarom, predovšetkým sprostredkovanie obchodu s potravinami, výživovými doplnkami, posilňujúcimi prípravkami, energetickými nápojmi, reklama, reklamné činnosti, online reklama na počítačovej komunikačnej sieti, reklama a propagácia výživových doplnkov, posilňujúcich prípravkov a energetických nápojov, vydávanie a aktualizovanie reklamných alebo náborových materiálov, prieskum trhu, prieskum verejnej mienky, obchodný a podnikateľský prieskum; organizovanie výstav na obchodné a reklamné účely, podpora predaja pre tretie osoby, poradenstvo a pomoc pri riadení obchodných aktivít, odborné obchodné poradenstvo, obchodné alebo podnikateľské informácie.

42 - Chemické analýzy, výskum a vývoj v oblasti výživových doplnkov, posilňujúcich prípravkov, hostovanie na počítačových stránkach, navrhovanie obalov, grafický a priemyselný dizajn, prevod a konverzia údajov a dokumentov z fyzických médií na elektronické média.

(540) **VISTA clear**

(731) DIOCHI Slovakia, s.r.o., Hviezdoslavova 11, 917 00 Trnava, SK;

(740) Kubányiová Andrea, JUDr., Trnava, SK;

(210) 5371-2009

(220) 25.5.2009

9 (511) 5, 32, 35

(511) 5 - Bielkovinová potrava na lekárske účely, biologické prípravky na lekárske účely, bylinkové čaje na lekárske použitie, diétetické nápoje upravené na lekárske účely, diétetické potraviny upravené na lekárske účely, enzymatické prípravky na lekárske účely, enzýmy na lekárske účely, farmaceutické prípravky, herbicídy, prísady do krmív na lekárske účely, liečivá na ľudskú spotrebu, liečivé čaje, liečivé nápoje, liečivé prípravky na zuby, liečivé rastliny, potrava na farmaceutické účely, diétetické potraviny, prísady do krmív na lekárske účely, tekuté lieky, lieky vo forme nápojov, zverolekárske prípravky, vitamínové a multivitamínové prípravky, výťažky z liečivých bylín a kombinované prípravky vitamínov, minerálov, stopových prvkov a bylinných výťažkov, bylinné výťažky alebo sirupy, liečivé nápoje, medicínalne sirupy, minerálne vody upravené na lekárske účely, liečivé cukríky a pastilky, cukrovinky, pastilky, tabletky, tobolky, kapsuly a žuvačky s liečivými prísadami, doplnky výživy na lekárske účely, hygienické výrobky na lekárske použitie, potrava pre dojčatá, liečivá na ľudskú spotrebu, vitamínové a multivitamínové prípravky, vitamínové a multivitamínové preparáty, diétne a nutričné prípravky na lekárske účely a liečivá, minerálne potravinové doplnky, výživové doplnky, prípravky obsahujúce stopové prvky, lecitín a prípravky z lecitínu, aminokyselinové prípravky, kreatín monohydrát, rastlinné vlákna na lekárske účely, vitamínová a minerálna výživa vo forme koncentrátov, proteínové koncentráty ako výživové prídavky k potravinám, potravinové doplnky obohatené vitamínmi alebo minerálmi, alebo stopovými prvkami na lekárske účely, tabletky na zahnanie hladu, chuti do jedla na lekárske účely, lekárske prípravky na zošthlenie, výživové alebo



dietetické prípravky na lekárske účely na denné doplnenie stravy ako instantná strava alebo samostatná zmes, ktorá sa skladá hlavne z mlieka v prášku alebo zo živočíšnych, alebo zeleninových proteínov, tiež s prídavkom vitamínov alebo minerálov, alebo stopových prvkov, alebo cukru, bakteriálne a bakteriologické prípravky na lekárske a zverolekárske účely, biologické prípravky na zverolekárske účely, enzymatické prípravky a enzýmy na zverolekárske účely, hojivé hubky a náplasti, chirurgické tkaniny, chemické prípravky na farmaceutické a lekárske účely, hmoty na plombovanie zubov a zubné vosky, prípravky na ničenie hmyzu, fungicídy.

32 - Minerálne vody, nealkoholické nápoje, nealkoholické nápoje na báze medu, nealkoholické ovocné nápoje, nealkoholické výtlačky z ovocia, ovocné nektáre, prášky na prípravu šumivých nápojov, sirupy na výrobu nápojov, tablety na výrobu šumivých nápojov, izotonické nápoje, energetické nealkoholické nápoje, prípravky na výrobu nápojov, tablety alebo pastilky na výrobu šumivých nápojov, príchute na výrobu nápojov, nealkoholický aperitív, nealkoholické džúsy a šľavy, nealkoholické výtlačky z ovocia, zeleniny alebo rastlín, sytená voda, sódová voda, šerbety ako nápoje, stolové vody, zeleninové šľavy a džúsy, citronády, nealkoholický koktail, prípravky na výrobu minerálnych vôd, pivo.

35 - Maloobchodná a veľkoobchodná činnosť s nápojmi, liečivami, výživovými doplnkami, energetickými nápojmi a posilňujúcimi prípravkami, s potravinami, zhromažďovanie rozličných výrobkov pre tretie osoby (okrem dopravy) s cieľom umožniť zákazníkovi, aby si mohli tieto výrobky pohodlne prehliaďať a nakupovať, a to prostredníctvom maloobchodných predajní, veľkoobchodných predajní, prostredníctvom katalógového predaja alebo elektronickými prostriedkami, prostredníctvom webových stránok alebo prostredníctvom telenákupu, reklama a propagácia liečiv, výživových doplnkov posilňujúcich prípravkov a energetických nápojov, prenájom predajných automatov, prieskum trhu, predovšetkým prieskum trhu v oblasti zdravotníctva a farmácie, odborné obchodné alebo podnikateľské poradenstvo, predovšetkým obchodné alebo podnikateľské poradenstvo v zdravotníctve a farmácii, vyhľadávanie informácií v počítačových súboroch pre zákazníkov, organizovanie výstav a verejných prezentácií na obchodné alebo reklamné účely, predovšetkým v súvislosti s uvedenými tovarmi a v súvislosti s lekáorskými, zdravotníckymi a farmaceutickými službami, kancelárie zaoberajúce sa dovozom alebo vývozom, reklama, online reklama na počítačovej komunikačnej sieti, vydávanie a aktualizovanie reklamných alebo náborových materiálov a textov, propagačná činnosť so zameraním na zdravotnú osvetu, rozširovanie reklamných materiálov zákazníkom (letáky, prospekty, tlačivá, vzorky), poskytovanie uvedených služieb prostredníctvom komunikačných médií, elektronickej pošty, SMS správ, počítačových sietí a internetu.

(540)



- (591) zlatá, hnedá, žltá a ich odtiene  
(731) International Network Management Ltd., Suite 206, Victoria House, State House Avenue, Victoria, SC;  
(740) Porubčan Róbert, Ing., Ivanka pri Dunaji, SK;

(210) 5453-2009

(220) 22.6.2009

9 (511) 5

(511) 5 - Masážne a liečebné gély, krémy a masti.

(540)



- (731) PRO - VER s.r.o., Vladivostocká 1460/10, 100 05 Praha - Vršovice, CZ;  
(740) Mešková Viera, Ing., Bratislava, SK;

(210) 5461-2009

(220) 23.6.2009

9 (511) 35, 36, 41, 43

(511) 35 - Poradenské služby v podnikovom manažmente pri predaji tovarov a služieb; poradenstvo a manažment pre podniky; obchodný manažment, poskytovanie pomoci pri riadení obchodnej činnosti, poradenstvo súvisiace s riadením obchodnej činnosti a organizácie, reklamné, propagačné a informačné služby s tým súvisiace; personálny manažment a manažment ľudských zdrojov; umiestnenie a nábor ľudských zdrojov; sprostredkovanie nákupu a predaja tovarov, reklama, pomoc pri realizácii obchodov a obchodných konaní obchodných spoločností prostredníctvom nákupného centra, vedenia obchodu, najmä podnikové hospodárske plánovanie nákupných stredísk, pomoc pri prevádzkovaní alebo vedení obchodných spoločností, správa spoločností, kancelárske práce; organizovanie výstav na reklamné a obchodné účely; rozširovanie reklamných oznamov; predvádzanie tovaru; rozširovanie reklamných materiálov zákazníkom (letáky, prospekty, tlačivá, vzorky); zasielanie reklamných materiálov zákazníkom; vydávanie a aktualizovanie reklamných materiálov; distribúcia vzoriek; obchodný alebo podnikateľský prieskum; prenájom reklamných materiálov; uverejňovanie reklamných textov; vydávanie reklamných alebo náborových textov; vzťahy s verejnosťou, televízna reklama; reklamné agentúry; organizovanie reklamných hier na propagáciu predaja; zbieranie údajov do počítačových databáz, poskytovanie obchodných informačných dát v elektronickej podobe; marketingové štúdie; obchodné plánovanie, obchodné odhady, marketingový a obchodný výskum; prieskum trhu; prieskum verejnej mienky;

prenájom reklamných priestorov; prenájom reklamných plôch; podpora predaja (pre tretie osoby); spracovanie textov; ponuka, sprostredkovanie a výber tovaru prostredníctvom katalógu, reklamná a inzertná činnosť, propagácia, marketing, pomoc pri podnikaní, podnikateľské informácie, overovanie obchodných transakcií, vykonávanie uskutočnenia obchodných transakcií, reklamná, inzertná a propagačná činnosť prostredníctvom akéhokoľvek média prostredníctvom telefónnej dátovej alebo informačnej siete; poskytovanie informácií a iných informačných produktov všetkých druhov, a to reklamného charakteru; poskytovanie reklamných multimedialných informácií; poskytovanie informácií a informačných produktov v oblasti inzercie a marketingu; prenájom reklamných informačných a komunikačných miest; sprostredkovanie v obchodných vzťahoch; služby riadenia ľudských zdrojov; sprostredkovanie uvedených služieb; poradenstvo a pomoc pri uvedených službách; obchodné sprostredkovanie služieb uvedených v triedach 35, 41 a 43; obchodné sprostredkovanie kultúrnych a spoločenských podujatí; obchodné sprostredkovanie premietania filmov; obchodné sprostredkovanie reštauračných a kaviarenských služieb.

36 - Poistenie; finančné služby; prenájom nehnuteľností, prenájom obchodných priestorov, bytov a nebytových priestorov, kancelárskych priestorov a obchodných prevádzok; sprostredkovanie kúpy, predaja a prenájmu nehnuteľností; realitné kancelárie; správa nehnuteľností; obstarávanie služieb spojených so správou nehnuteľností, sprostredkovanie finančných služieb, finančné oceňovanie (poistenie, bankovníctvo, nehnuteľnosti), odhady nehnuteľností; finančný lízing, predaj na splátky; zmenárenské služby; úverové financovanie predaja; služby finančného manažmentu a účtovníckych sústav a správa hotovosti, poistenie (všetko spojené s nákupom a predajom nábytku, zariadenia, interiérového dekoračného tovaru pre dom a rodinu); investovanie kapitálu; správa majetku; sprostredkovanie uvedených služieb; poradenstvo a pomoc pri uvedených službách.

41 - Organizovanie vedomostných alebo zábavných súťaží, organizovanie kurzov, kongresov, výcvikov a školení (manažérske služby); zverejňovanie textov okrem reklamných; vydávanie textov s výnimkou reklamných alebo náborových; vydávanie časopisov, katalógov, novín a iných periodických publikácií; tvorba, požičiavanie, distribúcia videa; prevádzkovanie kinosál; prevádzkovanie zábavných klubov; umelecké módné agentúry; organizačné zabezpečenie výstav; rozmnožovanie nahraných nosičov zvukových a zvukovo-obrazových záznamov, zverejňovanie a vydávanie katalógov, novín, kníh, revuí a magazínov, časopisov a inej periodickej a neperiodickej tlače; vydávanie online kníh a časopisov; organizovanie a vedenie konferencií; organizovanie kultúrnych alebo vzdelávacích výstav; organizovanie a vedenie seminárov; prevádzkovanie a prenájom športových zariadení; výroba rozhlasových a televíznych programov; služby športovísk; rezervácia vstupeniek na predstavenia; zábavné programy; organizovanie predstavení (manažérske služby); fotografická reportáž; fotografovanie; poskytovanie online hier z počítačovej siete; infor-

mácie o možnostiach rozptýlenia; informácie o možnostiach rekreácie a zábavy; prenájom klziskovej plochy; služby nákupno-zábavného centra; služby diskoték; poskytovanie služieb golfovými ihriskami a golfovými trenažermi v uzavretých priestoroch; výchovno-zábavné klubové služby; služby na oddych a rekreáciu; zábavné parky, poradenské, konzultačné a informačné služby týkajúce sa uvedených služieb; poskytovanie uvedených služieb a informácií aj online formou z počítačovej databázy alebo z internetu; poradenstvo a pomoc pri uvedených službách.

43 - Služby barov; rýchle občerstvenie (bufety); hotelierske služby; kaviarne; prenájom prednáškových sál; prenájom prenosných stavieb; príprava a dodávka jedla na objednávku do domu; reštaurácie; jedálne; samoobslužné reštaurácie; hotely; prenájom prechodného ubytovania; rezervácia ubytovania; rezervácia hotelov; detské jasle a škôlky (v nákupnom centre); ubytovacie kancelárie; poradenské, konzultačné a informačné služby týkajúce sa uvedených služieb; poskytovanie uvedených informácií aj online formou z počítačovej databázy alebo z internetu; poskytovanie informácií, poradenstva a služieb manažmentu (manažérskych služieb) v oblasti poskytovania hotelového ubytovania; poradenstvo a pomoc pri uvedených službách.

(540)



(731) VACULIK ADVERTISING, s. r. o., Odbojárov 1, 831 04 Bratislava, SK;

(740) Brichtová Tatiana, JUDr., Bratislava, SK;

(210) 5462-2009

(220) 23.6.2009

9 (511) 35, 36, 41, 43

(511) 35 - Poradenské služby v podnikovom manažmente pri predaji tovarov a služieb; poradenstvo a manažment pre podniky; obchodný manažment, poskytovanie pomoci pri riadení obchodnej činnosti, poradenstvo súvisiace s riadením obchodnej činnosti a organizácie, reklamné, propagačné a informačné služby s tým súvisiace; personálny manažment a manažment ľudských zdrojov; umiestnenie a nábor ľudských zdrojov; sprostredkovanie nákupu a predaja tovarov, reklama, pomoc pri realizácii obchodov a obchodných konaní obchodných spoločností prostredníctvom nákupného centra, vedenia obchodu, najmä podnikové hospodárske plánovanie nákupných stredísk, pomoc pri prevádzkovaní alebo vedení obchodných spoločností, správa spoločností, kancelárske práce; organizovanie výstav na reklamné a obchodné účely; rozširovanie reklamných oznamov; predvádzanie tovaru; rozširovanie reklamných materiálov zákazníkom (letáky, prospekty, tlačivá, vzorky); zasielanie reklamných materiálov zákazníkom; vydávanie a aktualizovanie reklamných materiálov; distribúcia vzoriek; obchodný alebo podnikateľský prieskum; prenájom reklamných mate-

riálov; uverejňovanie reklamných textov; vydávanie reklamných alebo náborových textov; vzťahy s verejnosťou, televízna reklama; reklamné agentúry; organizovanie reklamných hier na propagáciu predaja; zbieranie údajov do počítačových databáz, poskytovanie obchodných informačných dát v elektronickej podobe; marketingové štúdie; obchodné plánovanie, obchodné odhady, marketingový a obchodný výskum; prieskum trhu; prieskum verejnej mienky; prenájom reklamných priestorov; prenájom reklamných plôch; podpora predaja (pre tretie osoby); spracovanie textov; ponuka, sprostredkovanie a výber tovaru prostredníctvom katalógu, reklamná a inzertná činnosť, propagácia, marketing, pomoc pri podnikaní, podnikateľské informácie, overovanie obchodných transakcií, vykonávanie uskutočnenia obchodných transakcií, reklamná, inzertná a propagačná činnosť prostredníctvom akéhokoľvek média prostredníctvom telefónnej dátovej alebo informačnej siete; poskytovanie informácií a iných informačných produktov všetkých druhov, a to reklamného charakteru; poskytovanie reklamných multimediálnych informácií; poskytovanie informácií a informačných produktov v oblasti inzercie a marketingu; prenájom reklamných informačných a komunikačných miest; sprostredkovanie v obchodných vzťahoch; služby riadenia ľudských zdrojov; sprostredkovanie uvedených služieb; poradenstvo a pomoc pri uvedených službách; obchodné sprostredkovanie služieb uvedených v triedach 35, 41 a 43; obchodné sprostredkovanie kultúrnych a spoločenských podujatí; obchodné sprostredkovanie premietania filmov; obchodné sprostredkovanie reštauračných a kaviarenských služieb.

36 - Poistenie; finančné služby; prenájom nehnuteľností, prenájom obchodných priestorov, bytov a nebytových priestorov, kancelárskych priestorov a obchodných prevádzok; sprostredkovanie kúpy, predaja a prenájmu nehnuteľností; realitné kancelárie; správa nehnuteľností; obstarávanie služieb spojených so správou nehnuteľností, sprostredkovanie finančných služieb, finančné oceňovanie (poistenie, bankovníctvo, nehnuteľnosti), odhady nehnuteľností; finančný lízing, predaj na splátky; zmenárenské služby; úverové financovanie predaja; služby finančného manažmentu a účtovníckych sústav a správa hotovosti, poistenie (všetko spojené s nákupom a predajom nábytku, zariadenia, interiérového dekoračného tovaru pre dom a rodinu); investovanie kapitálu; správa majetku; sprostredkovanie uvedených služieb; poradenstvo a pomoc pri uvedených službách.

41 - Organizovanie vedomostných alebo zábavných súťaží, organizovanie kurzov, kongresov, výcvikov a školení (manažérske služby); zverejňovanie textov okrem reklamných; vydávanie textov s výnimkou reklamných alebo náborových; vydávanie časopisov, katalógov, novín a iných periodických publikácií; tvorba, požičiavanie, distribúcia videa; prevádzkovanie kinosál; prevádzkovanie zábavných klubov; umelecké módné agentúry; organizačné zabezpečenie výstav; rozmnožovanie nahraných nosičov zvukových a zvukovo-obrazových záznamov, zverejňovanie a vydávanie katalógov, novín, kníh, revuí a magazínov, časopisov a inej periodickej a neperiodickej tlače;

vydávanie online kníh a časopisov; organizovanie a vedenie konferencií; organizovanie kultúrnych alebo vzdelávacích výstav; organizovanie a vedenie seminárov; prevádzkovanie a prenájom športových zariadení; výroba rozhlasových a televíznych programov; služby športovísk; rezervácia vstupeniek na predstavenia; zábavné programy; organizovanie predstavení (manažérske služby); fotografická reportáž; fotografovanie; poskytovanie online hier z počítačovej siete; informácie o možnostiach rozptýlenia; informácie o možnostiach rekreácie a zábavy; prenájom klziskovej plochy; služby nákupno-zábavného centra; služby diskoték; poskytovanie služieb golfovými ihriskami a golfovými trenažermi v uzavretých priestoroch; výchovno-zábavné klubové služby; služby na oddych a rekreáciu; zábavné parky, poradenské, konzultačné a informačné služby týkajúce sa uvedených služieb; poskytovanie uvedených služieb a informácií aj online formou z počítačovej databázy alebo z internetu; poradenstvo a pomoc pri uvedených službách.

43 - Služby barov; rýchle občerstvenie (bufety); hotelierske služby; kaviarne; prenájom prednáškových sál; prenájom prenosných stavieb; príprava a dodávka jedla na objednávku do domu; reštaurácie; jedálne; samoobslužné reštaurácie; hotely; prenájom prechodného ubytovania; rezervácia ubytovania; rezervácia hotelov; detské jasle a škôlky (v nákupnom centre); ubytovacie kancelárie; poradenské, konzultačné a informačné služby týkajúce sa uvedených služieb; poskytovanie uvedených informácií aj online formou z počítačovej databázy alebo z internetu; poskytovanie informácií, poradenstva a služieb manažmentu (manažérske služby) v oblasti poskytovania hotelového ubytovania; poradenstvo a pomoc pri uvedených službách.

(540)

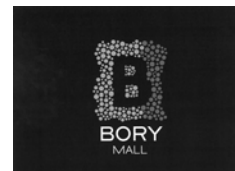

(731) VACULIK ADVERTISING, s. r. o., Odbojárov 1, 831 04 Bratislava, SK;

(740) Brichtová Tatiana, JUDr., Bratislava, SK;

(210) 5463-2009

(220) 23.6.2009

9 (511) 35, 36, 43

(511) 35 - Poradenské služby v podnikovom manažmente pri predaji tovarov a služieb; poradenstvo a manažment pre podniky; obchodný manažment, poskytovanie pomoci pri riadení obchodnej činnosti, poradenstvo súvisiace s riadením obchodnej činnosti a organizácie, reklamné, propagačné a informačné služby s tým súvisiace; personálny manažment a manažment ľudských zdrojov; umiestnenie a nábor ľudských zdrojov; sprostredkovanie nákupu a predaja tovarov, reklama, pomoc pri realizácii obchodov a obchodných konaní obchodných spoločností prostredníctvom nákupného centra, vedenia obchodu, najmä podnikové hospo-

dárske plánovanie nákupných stredísk, pomoc pri prevádzkovaní alebo vedení obchodných spoločností, správa spoločností, kancelárske práce; organizovanie výstav na reklamné a obchodné účely; rozširovanie reklamných oznamov; predvádzanie tovaru; rozširovanie reklamných materiálov zákazníkom (letáky, prospekty, tlačivá, vzorky); zasielanie reklamných materiálov zákazníkom; vydávanie a aktualizovanie reklamných materiálov; distribúcia vzoriek; obchodný alebo podnikateľský prieskum; prenájom reklamných materiálov; uverejňovanie reklamných textov; vydávanie reklamných alebo náborových textov; vzťahy s verejnosťou, televízna reklama; reklamné agentúry; organizovanie reklamných hier na propagáciu predaja; zbieranie údajov do počítačových databáz, poskytovanie obchodných informačných dát v elektronickej podobe; marketingové štúdie; obchodné plánovanie, obchodné odhady, marketingový a obchodný výskum; prieskum trhu; prieskum verejnej mienky; prenájom reklamných priestorov; prenájom reklamných plôch; podpora predaja (pre tretie osoby); spracovanie textov; ponuka, sprostredkovanie a výber tovaru prostredníctvom katalógu, reklamná a inzertná činnosť, propagácia, marketing, pomoc pri podnikaní, podnikateľské informácie, overovanie obchodných transakcií, vykonávanie uskutočnenia obchodných transakcií, reklamná, inzertná a propagačná činnosť prostredníctvom akéhokoľvek média prostredníctvom telefónnej dátovej alebo informačnej siete; poskytovanie informácií a iných informačných produktov všetkých druhov, a to reklamného charakteru; poskytovanie reklamných multimediálnych informácií; poskytovanie informácií a informačných produktov v oblasti inzercie a marketingu; prenájom reklamných informačných a komunikačných miest; sprostredkovanie v obchodných vzťahoch; služby riadenia ľudských zdrojov; poradenstvo a pomoc pri uvedených službách, obchodné sprostredkovanie služieb uvedených v triedach 35 a 43, obchodné sprostredkovanie reštauračných a kaviarenských služieb.

36 - Poistenie; finančné služby; prenájom nehnuteľností, prenájom obchodných priestorov, bytov a nebytových priestorov, kancelárskych priestorov a obchodných prevádzok; sprostredkovanie kúpy, predaja a prenájmu nehnuteľností; realitné kancelárie; správa nehnuteľností; obstarávanie služieb spojených so správou nehnuteľností, sprostredkovanie finančných služieb, finančné oceňovanie (poistenie, bankovníctvo, nehnuteľností), odhady nehnuteľností; finančný lízing, predaj na splátky; zmenárenské služby; úverové financovanie predaja; služby finančného manažmentu a účtovníckych sústav a správa hotovostí, poistenie (všetko spojené s nákupom a predajom nábytku, zariadenia, interiérového dekoratívneho tovaru pre dom a rodinu); investovanie kapitálu; správa majetku; sprostredkovanie uvedených služieb; poradenstvo a pomoc pri uvedených službách.

43 - Služby barov; rýchle občerstvenie (bufety); hotelierske služby; kaviarne; prenájom prednáškových sál; prenájom prenosných staviel; príprava a dodávka jedla na objednávku do domu; reštaurácie; jedálne; samoobslužné reštaurácie; hotely; prenájom prechodného ubytovania; rezervácia ubytovania; rezervácia hotelov; detské jasle

a škôlky (v nákupnom centre); ubytovacie kancelárie; poradenské, konzultačné a informačné služby týkajúce sa uvedených služieb; poskytovanie uvedených informácií aj online formou z počítačovej databázy alebo z internetu; poskytovanie informácií, poradenstva a služieb manažmentu (manažérskych služieb) v oblasti poskytovania hotelového ubytovania; poradenstvo a pomoc pri uvedených službách.

(540)

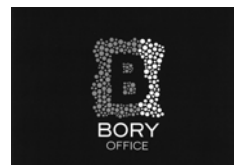

(731) VACULIK ADVERTISING, s. r. o., Odbojárův 1, 831 04 Bratislava, SK;

(740) Brichtová Tatiana, JUDr., Bratislava, SK;

(210) 5464-2009

(220) 23.6.2009

9 (511) 35, 36, 43

(511) 35 - Poradenské služby v podnikovom manažmente pri predaji tovarov a služieb; poradenstvo a manažment pre podniky; obchodný manažment, poskytovanie pomoci pri riadení obchodnej činnosti, poradenstvo súvisiace s riadením obchodnej činnosti a organizácie, reklamné, propagačné a informačné služby s tým súvisiace; personálny manažment a manažment ľudských zdrojov; umiestnenie a nábor ľudských zdrojov; sprostredkovanie nákupu a predaja tovarov, reklama, pomoc pri realizácii obchodov a obchodných konaní obchodných spoločností prostredníctvom nákupného centra, vedenia obchodu, najmä podnikové hospodárske plánovanie nákupných stredísk, pomoc pri prevádzkovaní alebo vedení obchodných spoločností, správa spoločností, kancelárske práce; organizovanie výstav na reklamné a obchodné účely; rozširovanie reklamných oznamov; predvádzanie tovaru; rozširovanie reklamných materiálov zákazníkom, (letáky, prospekty, tlačivá, vzorky); zasielanie reklamných materiálov zákazníkom; vydávanie a aktualizovanie reklamných materiálov; distribúcia vzoriek; obchodný alebo podnikateľský prieskum; prenájom reklamných materiálov; uverejňovanie reklamných textov; vydávanie reklamných alebo náborových textov; vzťahy s verejnosťou, televízna reklama; reklamné agentúry; organizovanie reklamných hier na propagáciu predaja; zbieranie údajov do počítačových databáz, poskytovanie obchodných informačných dát v elektronickej podobe; marketingové štúdie; obchodné plánovanie, obchodné odhady, marketingový a obchodný výskum; prieskum trhu; prieskum verejnej mienky; prenájom reklamných priestorov; prenájom reklamných plôch; podpora predaja (pre tretie osoby); spracovanie textov; ponuka, sprostredkovanie a výber tovaru prostredníctvom katalógu, reklamná a inzertná činnosť, propagácia, marketing, pomoc pri podnikaní, podnikateľské informácie, overovanie obchodných transakcií, vykonávanie uskutočnenia obchodných transakcií, reklamná, inzertná a propagačná činnosť prostredníctvom akéhokoľvek média prostredníctvom te-

lefónnej dátovej alebo informačnej siete; poskytovanie informácií a iných informačných produktov všetkých druhov, a to reklamného charakteru; poskytovanie reklamných multimediálnych informácií; poskytovanie informácií a informačných produktov v oblasti inzercie a marketingu; prenájom reklamných informačných a komunikačných miest; sprostredkovanie v obchodných vzťahoch; služby riadenia ľudských zdrojov; poradenstvo a pomoc pri uvedených službách, obchodné sprostredkovanie služieb uvedených v triedach 35 a 43, obchodné sprostredkovanie reštauračných a kaviarenských služieb.

36 - Poistenie; finančné služby; prenájom nehnuteľností, prenájom obchodných priestorov, bytov a nebytových priestorov, kancelárskych priestorov a obchodných prevádzok; sprostredkovanie kúpy, predaja a prenájmu nehnuteľností; realitné kancelárie; správa nehnuteľností; obstarávanie služieb spojených so správou nehnuteľností, sprostredkovanie finančných služieb, finančné oceňovanie (poistenie, bankovníctvo, nehnuteľnosti), odhady nehnuteľností; finančný lízing, predaj na splátky; zmenárenské služby; úverové financovanie predaja; služby finančného manažmentu a účtovníckych sústav a správa hotovosti, poistenie (všetko spojené s nákupom a predajom nábytku, zariadenia, interiérového dekoratívneho tovaru pre dom a rodinu); investovanie kapitálu; správa majetku; sprostredkovanie uvedených služieb; poradenstvo a pomoc pri uvedených službách.

43 - Služby barov; rýchle občerstvenie (bufety); hotelierske služby; kaviarne; prenájom prednáškových sál; prenájom prenosných staveb; príprava a dodávka jedla na objednávku do domu; reštaurácie; jedálne; samoobslužné reštaurácie; hotely; prenájom prechodného ubytovania; rezervácia ubytovania; rezervácia hotelov; detské jasle a škôlky (v nákupnom centre); ubytovacie kancelárie; poradenské, konzultačné a informačné služby týkajúce sa uvedených služieb; poskytovanie uvedených informácií aj online formou z počítačovej databázy alebo z internetu; poskytovanie informácií, poradenstva a služieb manažmentu (manažérskych služieb) v oblasti poskytovania hotelového ubytovania; poradenstvo a pomoc pri uvedených službách.

(540)



(731) VACULIK ADVERTISING, s. r. o., Odbojárov 1, 831 04 Bratislava, SK;

(740) Brichtová Tatiana, JUDr., Bratislava, SK;

(210) 5531-2009

(220) 16.7.2009

9 (511) 1, 2, 35

(511) 1 - Chemikálie pre priemysel, vedu, fotografiu, poľnohospodárstvo, záhradníctvo, lesníctvo; umelé živice v nespracovanom stave; plastické hmoty v surovom stave; hnojivá pre pôdu; chemické

prostriedky na konzervovanie potravín; trieslovinny; priemyselné spojivá a lepidlá; priemyselné tmely zaradené do tejto triedy.

2 - Farby; nátery; laky; náterové hmoty syntetické; ochranné nátery; strešné nátery; lepidlá, spojivá, tužidlá, tvrdidlá, riedidlá, zahusťovače, farbivá látky a hmoty - všetko ako aditíva do farieb, lakov, náterov, fermeží, farbív, malieb a politúr; ochranné prostriedky proti korózii a proti deteriorácii dreva; farbivá; potravinárske farbivá; moridlá; prírodné živice v surovom stave; kovy lístkové a práškové pre maliarov, dekoratérov a umelcov.

35 - Sprostredkovanie obchodu s uvedenými tovarmi v triede 1 a 2.

**(540) D DETECHA EPOXYBAN**

(731) Detecha, chemické výrobné družstvo, Husovo námestí 1208, 549 01 Nové Město nad Metují, CZ;

(740) Hojčuš Peter, Ing., Bratislava, SK;

(210) 5541-2009

(220) 3.8.2009

9 (511) 35, 40, 41, 42, 44

(511) 35 - Reklamné agentúry, fotokopírovanie, grafická úprava tlačovín na reklamné účely, vyhľadávanie informácií v počítačových súboroch (pre zákazníkov), prezentácia výrobkov v komunikačných médiách pre maloobchod, kopírovanie a rozmnožovanie dokumentov, organizovanie komerčných alebo reklamných výstav a veľtrhov, organizovanie výstav na obchodné a reklamné účely, zbieranie údajov do počítačových databáz, zoradovanie údajov v počítačových databázach, prenájom reklamného času vo všetkých komunikačných médiách, prenájom reklamných materiálov, reklama, online reklama na počítačovej komunikačnej sieti, rozhlasová reklama, televízna reklama, obchodný manažment v oblasti umenia, vydávanie a aktualizovanie reklamných materiálov, vydávanie reklamných alebo náborových textov.

40 - Služby fotoateliérov, spracovanie kinematografických filmov.

41 - Digitálna tvorba obrazov na výstupných zariadeniach, divadelné predstavenia, elektronická edičná činnosť v malom (DTP služby), filmová tvorba, prenájom filmových premietaciek a ich príslušenstva, filmové štúdiá, prenájom filmov, formátovanie textov s výnimkou na reklamné účely, fotografická reportáž, fotografovanie, fotografovanie na mikrofilm, hudobné skladateľské služby, organizovanie a vedenie konferencií, organizovanie a vedenie kongresov, služby nahrávacích štúdií, nahrávanie videopások, organizovanie a vedenie koncertov, organizovanie a vedenie seminárov, organizovanie a vedenie sympózií, organizovanie kultúrnych a vzdelávacích výstav, organizovanie plesov, organizovanie predstavení (manažérské služby), organizovanie živých vystúpení, poskytovanie elektronických publikácií online (bez možnosti kopírovania), postsynchronizácia, dabing, praktický výcvik (ukážky), výroba divadelných alebo iných predstavení, prenájom audionahrávok, prenájom audioprístrojov, prenájom kinematografických filmov, prenájom osvetľovacích prístrojov do divadelných sál a televíznych štúdií, prenájom rozhlasových a televíznych pri-

jímačov, prenájom videokamier, prenájom video-rekordérov, redigovanie scenárov, reportárske služby, výroba rozhlasových a televíznych programov, strihanie videopások, televízna zábava, titulky, tvorba videofilmov, prenájom videopások, prenájom zvukových nahrávacích zariadení.

42 - Aktualizovanie počítačových programov, grafické dizajnérstvo, hosťovanie na počítačových stránkach (webových stránkach), poskytovanie internetových vyhľadávačov, kalibrácia, prenájom počítačov, obnovovanie počítačových databáz, počítačové programovanie, aktualizovanie počítačových programov, inštalácia počítačových programov, poradenstvo v oblasti počítačových programov, zhotovovanie kópií počítačových programov, návrh počítačových systémov, poraden-ské služby v oblasti počítačového hardvéru, prenájom webových serverov, prevod a konverzia počítačových programov a údajov (okrem fyzickej konverzie), prevod údajov alebo dokumentov z fyzických médií na elektronické médiá, tvorba softvéru, vytváranie a udržiavanie počítačových (webových) stránok pre zákazníkov.

44 - Kadernícke salóny, manikúra, masáže, salóny krásy, služby vizážistov.

(540)



(731) Vašíčka Rastislav, Na Revíne 5, 831 01 Bratislava, SK;

(210) 5544-2009

(220) 3.8.2009

9 (511) 35, 44

(511) 35 - Reklamná a propagačná činnosť, rozširovanie reklamných materiálov zákazníkom (letáky, prospekty, tlačivá, vzorky), distribúcia vzoriek, reklama, propagácia, obchodná administratíva, kancelárske práce, reklamné a marketingové služby v oblasti kozmetiky a farmácie, maloobchodný predaj a online maloobchodný predaj prípravkov v oblasti hygieny a starostlivosti o krásu ľudí, prípravkov vlasovej kozmetiky, kozmetických prípravkov na lekárske účely a prípravkov na ošetrovanie vlasov na lekárske účely, vyhľadávanie informácií v počítačových súboroch pre zákazníkov.

44 - Služby v oblasti hygieny a starostlivosti o krásu ľudí, služby zariadení slúžiacich na regeneráciu a rekonvalescenciu, aromaterapeutické služby; fyzioterapia; kúpele; parné kúpele, masáže, služby sáun, solárií, salóny krásy, kadernícke salóny, poradenské služby v oblasti starostlivosti o ľudí (nie lekárske), informačné služby v oblasti starostlivosti o krásu a hygienu ľudí, poradenstvo a konzultácie v odbore dermatológie, uvedené služby poskytované aj online.

(540)



(591) čierna, zelená

(731) SkinMedical s.r.o., Zochova 1679/46, 060 01 Kežmarok, SK;

(740) Holoubková Mária, Ing., Bratislava, SK;

(210) 5599-2009

(220) 19.8.2009

9 (511) 1, 35, 37, 40, 42, 45

(511) 1 - Priemyselné chemikálie pre vedu, katalyzátory, adsorbenty, podporné látky pre katalyzátory, chemické prísady do motorových palív.

35 - Reklama, obchodné riadenie podniku, obchodná administratíva, kancelárske práce, konzultácie, obchodný manažment.

37 - Výstavba, opravy, inštalačné služby.

40 - Spracovanie materiálov, spracovanie tovaru, spracovanie a znovuspracovanie katalyzátorov.

42 - Uskutočňovanie prieskumov, počítačové programovanie, technické konzultácie, spracovanie plánov, technické projektové štúdie, výskum a priemyselný vývoj, inžinierske a výskumné prieskumy, hodnotenia, odhady, výskum, správy o vývoji v oblasti hydrokarbonátov.

45 - Právne služby, licencie na technológie.

(540)



(591) čierna, modrá, červená

(731) AXENS a French Societe Anonyme Manufactures, Merchants & Service Providers, 89, avenue Franklin Roosevelt BP 50802, F-92508 Rueil Malmaison Cedex, FR;

(740) Bušová Eva, JUDr., Bratislava, SK;

(210) 5602-2009

(220) 20.8.2009

9 (511) 32, 33, 41

(511) 32 - Pivo, nealkoholické nápoje, sirupy na výrobu malinoviek a sirupy na výrobu nápojov.

33 - Alkoholické nápoje s výnimkou piva.

41 - Výchova a zábavná činnosť - výchova a vzdelávanie.

(540) ALL4BAR

(731) ZANZIBAR, s.r.o., Nám. starosty Pavla 331, 272 01 Kladno, CZ;

(740) Reken Boris, JUDr., Bratislava, SK;

(210) 5690-2009

(220) 17.9.2009

9 (511) 9, 16, 35, 38, 41, 42, 43

(511) 9 - Telekomunikačná technika a výpočtová technika všetkého druhu, najmä: počítače (vrátane počítačových doplnkov); počítačové programy, najmä: počítačové programy na prístup na internet a jeho použitie, počítačové programy na riadenie siete, počítačové programy na záznam, spracovanie, príjem, reprodukciu, prenos, modifikáciu, komprimovanie a dekomprimovanie dát, počítačové programy stiahnuté z telekomunikačnej siete; počítačové hry; počítačový softvér na umožnenie pripojenia k bázam dát a k internetu; počítačový

softvér na umožnenie vyhľadávania dát; vysielacie elektronických signálov; telegrafy; telefónne prístroje; prenosné telefóny; modemy; vysielacie zariadenia: zvukové nahrávacie a prehrávacie zariadenia; routery, multimedialne prijímače; magnetické karty; elektronické publikácie stiahnuté z telekomunikačnej siete; televízne prijímače; kinofilmy, videokazety, videopásky, diapozitívy, magnetické disky, elektronické publikácie (stiahnuté z telekomunikačnej siete), gramofónové platne, kompaktné disky, optické kompaktné disky, magnetické nosiče údajov, optické disky, optické nosiče údajov, pásky na zvukové nahrávanie, počítačový softvér, programy na počítačové hry, pružné disky, disky zvukových nahrávok, nosiče zvukových nahrávok, pásky so zvukovými nahrávkami.

16 - Albumy, blahoprajné pohľadnice, časopisy (periodiká), grafiky, kalendáre, katalógy, knihy, komiksy, noviny, obežníky, periodiká, plagáty, publikácie, ročenky, tlačoviny.

35 - Grafická úprava tlačovín na reklamné účely, prezentácia výrobkov v komunikačných médiách pre maloobchod, komerčné informačné kancelárie, podpora predaja (pre tretie osoby), prenájom reklamného času vo všetkých komunikačných médiách, prenájom reklamných materiálov, reklama, reklamné agentúry, vydávanie a aktualizovanie reklamných materiálov, rozširovanie reklamných oznamov, prenájom reklamných plôch, zásielkové reklamné služby, uverejňovanie reklamných textov, rozhlasová reklama, rozširovanie reklamných alebo inzertných oznamov, rozširovanie reklamných materiálov zákazníkom (letáky, prospekty, tlačoviny, vzorky), spracovanie textov, televízna reklama, predplatné telekomunikačných služieb, zasielanie reklamných materiálov zákazníkom, zbieranie údajov do počítačových báz dát, zoradovanie údajov v počítačových bázach dát, spracovanie textu, online reklama na počítačovej komunikačnej sieti; poradenstvo odborné obchodné, odkazovacie telefónne služby pre neprítomných predplatiteľov, vyhľadávanie informácií v počítačových súboroch pre zákazníkov, vydávanie a aktualizovanie reklamných textov, obchodná činnosť, obchodné alebo podnikateľské poradenstvo.

38 - Telekomunikačné a komunikačné služby: najmä služby zabezpečujúce vstup do telekomunikačných sietí, poskytovanie telekomunikačného pripojenia do svetovej počítačovej siete, poskytovanie užívateľského prístupu do svetovej počítačovej siete, počítačová komunikácia, poskytovanie priestoru na diskusiu na internete, poskytovanie prístupu do báz dát, komunikácia prostredníctvom optických káblov, komunikácia pomocou počítačových terminálov, telefonické služby, elektronická pošta, hlasová odkazová služba, telekonferenčné služby, prenosy správ faxmi, prenosy správ a obrázkových informácií pomocou počítačov, prenos signálov pomocou satelitu, televízne vysielanie, vysielanie káblvej televízie, telekonferenčné služby, telekomunikačné informácie, poskytovanie telekomunikačných kanálov pre telenákupy, služby poskytované elektronickými tabuľkami, prenájom prístupového času do svetových počítačových sietí, prenájom telefónov, prenájom modemov, prenájom telekomunikačných prístrojov, spravodajské agentúry, tlačové kancelárie.

41 - Poskytovanie (online) elektronických publikácií bez možnosti kopírovania, poskytovanie (online) počítačových hier, prenájom filmov, prenájom televíznych prijímačov, výroba rozhlasových a televíznych programov, zábava, organizovanie a vedenie konferencií, seminárov a workshopov poskytované online prostredníctvom telekomunikačného spojenia alebo počítačovej siete; publikácia textov s výnimkou reklamných, prenájom kinematografických filmov, prenájom audionahrávok, informácie o možnostiach rekreácie, zábavy, výchovy a vzdelávania, digitálna tvorba obrazov na výstupných zariadeniach, filmová tvorba, požičiavanie filmov, elektronická edičná činnosť v malom (DTP služby), fotografická reportáž, nahrávanie videopásov, organizovanie vedomostných alebo zábavných súťaží, organizovanie športových súťaží, tvorba videofilmov, organizovanie a vedenie koncertov, organizovanie a plánovanie večierkov, online vydávanie kníh a časopisov v elektronickej forme, výroba rozhlasových programov, zábava, pobavenie, prenájom zvukových nahrávacích zariadení.

42 - Počítačové programovanie (vrátane aktualizácie), obnovovanie počítačových databáz, návrh počítačových systémov, prevod a konverzia počítačových programov a údajov (okrem fyzickej konverzie), poskytovanie internetových vyhľadávačov, prenájom webových serverov, vytváranie a udržiavanie počítačových stránok (webových) pre zákazníkov, prenájom počítačového softvéru, prenájom počítačov, štúdie technických projektov, expertízy (inžinierske práce), kalibrácia.

43 - Kaviarne, služby barov, bufety (rychle občerstvenie), hotelierske služby, jedálne a závodné jedálne, kaviarne, prevádzkovanie kempingov, mototelové služby, penzióny, poskytovanie hotelového ubytovania, poskytovanie ubytovania pre zvieratá, ubytovacie služby v prázdninových táboroch, príprava a dodávka jedál na objednávku do domu, samoobslužné reštaurácie, reštaurácie (jedálne).

#### (540) JOJ

(731) MAC TV s.r.o., Brečtanová 1, 831 01 Bratislava, SK;

(740) Advokátska kancelária Bugala - Ďurček, s. r. o., Bratislava, SK;

#### (210) 5705-2009

(220) 24.9.2009

#### 9 (511) 16, 35, 41

(511) 16 - Tlačoviny; periodické a neperiodické publikácie vrátane ich príloh a mimoriadnych vydaní; časopisy; noviny; magazíny; katalógy; knihy; fotografie; kalendáre; obaly na spisy; plagáty; prospekty; zoznamy.

35 - Reklamná a propagačná činnosť; inzertná činnosť; sprostredkovanie obchodu s tovarom; sprostredkovanie reklamy a inzercie; rozširovanie, vydávanie, aktualizovanie a zasielanie reklamných materiálov; uverejňovanie reklamných textov; obchodné a reklamné poradenstvo; organizovanie výstav a súťaží na účely obchodné a reklamné.

41 - Vydavateľská činnosť s výnimkou vydávania reklamných textov; služby v oblasti zábavy, kultúry a vzdelávania; organizovanie a vedenie súťaží

na zábavné, kultúrne a vzdelávacie účely; organizovanie spoločenských podujatí na účely zábavné, kultúrne a vzdelávacie; organizovanie výstav na účely zábavné, kultúrne a vzdelávacie; organizovanie školení, seminárov a konferencií.

(540)



- (591) čierna, biela, červená  
 (731) Sanoma Magazines Slovakia, s.r.o., Kutlíkova 17, 851 02 Bratislava, SK;  
 (740) Lítváková Edita, Ing., Bratislava, SK;

(210) 5717-2009

(220) 30.9.2009

9 (511) 35, 38, 41, 42

(511) 35 - Vyhľadávanie informácií v počítačových súboroch - pre zákazníkov; hospodárske, ekonomické predpovede; multimediálna reklama v počítačovej komunikačnej sieti; prenájom reklamného času vo všetkých komunikačných prostriedkoch; prenájom reklamných plôch; online reklama v počítačovej komunikačnej sieti; sprostredkovanie obchodu s tovarmi; konzultácia a poradenská činnosť v oblasti obchodu; spracovanie textov; prieskum trhu; zasielanie reklamných materiálov zákaznikom; zbieranie údajov do počítačových databáz; vedenie kartoték v počítači, administratívne spracovanie obchodných objednávok; online inzercia, poskytovanie obchodných informácií a služieb v oblasti obchodu pomocou internetu, prezentácia služieb na internete (reklama) pre tretie osoby, sprostredkovanie internetového obchodu s tovarom, komerčné využitie internetu v oblastiach komerčných internetových médií a vyhľadávacích služieb, obchodné sprostredkovanie služieb uvedených v triedach 35, 38, 41, 42.

38 - Televízne vysielanie všetkých druhov programov, satelitné vysielanie, káblové vysielanie, spravodajské služby, prenájom prístrojov na prenos správ, poskytovanie teletextových služieb (telekomunikačné služby); poskytovanie audiotextových telekomunikačných služieb; elektronická pošta, počítačová komunikácia, posielanie správ, prenosy správ a obrazových informácií pomocou počítača, komunikácia pomocou počítačových terminálov, telekomunikačné služby poskytované prostredníctvom svetovej počítačovej siete (internet), elektronickej pošty a prenosu dát v reálnom čase (prenos zvuku, obrazu, textu alebo iných dát alebo informácií), poskytovanie prístupu a pripojenia k telekomunikačným sieťam vrátane internetu, telekomunikačný prenos elektronických tlačovín, časopisov, periodík, kníh a iných dát prostredníctvom verejnej alebo neverejnej telekomunikačnej siete vrátane internetu.

41 - Výroba a tvorba televíznych programov o nových technológiách a mobilnej komunikácie, s informáciami a zaujímavosťami o novinkách z oblasti softvérov a internetu; výroba publicistických a spravodajských programov, výroba videofilmov, televízna zábava, reportérske služby; zverejňovanie

textov okrem reklamných vrátane internetu; poskytovanie elektronických publikácií online (bez možnosti kopírovania), vydávanie a zverejňovanie elektronických publikácií; poskytovanie počítačových hier z počítačových sietí, prekladateľské služby, rekreácia (služby pre oddych), vydávanie (online) kníh a časopisov v elektronickej forme, poskytovanie služieb uvedených v triede 41 aj prostredníctvom internetu (online), poradenské a informačné služby v oblasti uvedených služieb v triede 41 prostredníctvom internetu; všetky uvedené služby tiež vrátane služieb poskytovaných prostredníctvom internetu, online a prostredníctvom interaktívnych počítačových služieb.

42 - Odborná konzultácia a poradenská činnosť v oblasti vedy a výskumu, predpovede počasia prostredníctvom internetu; tvorba a údržba počítačových stránok (webových) pre zákazníkov; hostovanie na počítačových stránkach (webových); programovanie internetových databázových systémov a internetových aplikácií, vytváranie webových prezentácií pre zákazníkov (počítačové programovanie), prenájom webových serverov, programovanie internetových databázových systémov a internetových aplikácií, programovanie multimediálnych aplikácií, vytváranie a modelovanie 3D animácií, interaktívnych a grafických programov, počítačové animácie a vizualizácia; aktualizovanie počítačových programov, inštalácia počítačových programov, návrh počítačových systémov, obnovovanie počítačových databáz, poradenské služby v oblasti počítačového hardvéru, poradenské služby v oblasti počítačového softvéru, prenájom počítačového softvéru, prevod a konverzia počítačových programov a údajov, prieskum v oblasti využitia počítačov, servis počítačových programov, tvorba softvéru; poradenské a informačné služby v oblasti uvedených služieb v triede 42 prostredníctvom internetu.

(540) **TA3**

(731) C.E.N., s.r.o., Gagarinova 12, 821 05 Bratislava, SK;

(740) Holoubková Mária, Ing., Bratislava, SK;

(210) 5718-2009

(220) 30.9.2009

9 (511) 35, 38, 41, 42

(511) 35 - Vyhľadávanie informácií v počítačových súboroch - pre zákazníkov; hospodárske, ekonomické predpovede; multimediálna reklama v počítačovej komunikačnej sieti; prenájom reklamného času vo všetkých komunikačných prostriedkoch; prenájom reklamných plôch; online reklama v počítačovej komunikačnej sieti; sprostredkovanie obchodu s tovarmi; konzultácia a poradenská činnosť v oblasti obchodu; spracovanie textov; prieskum trhu; zasielanie reklamných materiálov zákaznikom; zbieranie údajov do počítačových databáz; vedenie kartoték v počítači, administratívne spracovanie obchodných objednávok; online inzercia, poskytovanie obchodných informácií a služieb v oblasti obchodu pomocou internetu, prezentácia služieb na internete (reklama) pre tretie osoby, sprostredkovanie internetového obchodu s tovarom, komerčné využitie internetu v oblastiach komerčných internetových médií a vyhľadávacích služieb, obchodné sprostredkovanie služieb uvedených v triedach 35, 38, 41, 42.



38 - Televízne vysielanie všetkých druhov programov, satelitné vysielanie, káblové vysielanie, spravodajské služby, prenájom prístrojov na prenos správ, poskytovanie teletextových služieb (telekomunikačné služby); poskytovanie audio-textových telekomunikačných služieb; elektronická pošta, počítačová komunikácia, posielanie správ, prenosy správ a obrazových informácií pomocou počítača, komunikácia pomocou počítačových terminálov, telekomunikačné služby poskytované prostredníctvom svetovej počítačovej siete (internet), elektronickej pošty a prenosu dát v reálnom čase (prenos zvuku, obrazu, textu alebo iných dát alebo informácií), poskytovanie prístupu a pripojenia k telekomunikačným sieťam vrátane internetu, telekomunikačný prenos elektronických tlačovín, časopisov, periodík, kníh a iných dát prostredníctvom verejnej alebo neverejnej telekomunikačnej siete vrátane internetu.

41 - Výroba a tvorba televíznych programov o nových technológiách a mobilnej komunikácie, s informáciami a zaujímavosťami o novinkách z oblastí softvérov a internetu; výroba publicistických a spravodajských programov, výroba videofilmov, televízna zábava, reportárske služby; zverejňovanie textov okrem reklamných vrátane internetu; poskytovanie elektronických publikácií online (bez možnosti kopírovania), vydávanie a zverejňovanie elektronických publikácií; poskytovanie počítačových hier z počítačových sietí, prekladateľské služby, rekreácia (služby pre oddych), vydávanie (online) kníh a časopisov v elektronickej forme, poskytovanie služieb uvedených v triede 41 aj prostredníctvom internetu (online), poradenské a informačné služby v oblasti uvedených služieb v triede 41 prostredníctvom internetu; všetky uvedené služby tiež vrátane služieb poskytovaných prostredníctvom internetu, online a prostredníctvom interaktívnych počítačových služieb.

42 - Odborná konzultačná a poradenská činnosť v oblasti vedy a výskumu, predpovede počasia prostredníctvom internetu; tvorba a údržba počítačových stránok (webových) pre zákazníkov; hostovanie na počítačových stránkach (webových); programovanie internetových databázových systémov a internetových aplikácií, vytváranie webových prezentácií pre zákazníkov (počítačové programovanie), prenájom webových serverov, programovanie internetových databázových systémov a internetových aplikácií, programovanie multimedialných aplikácií, vytváranie a modelovanie 3D animácií, interaktívnych a grafických programov, počítačové animácie a vizualizácia; aktualizovanie počítačových programov, inštalácia počítačových programov, návrh počítačových systémov, obnovenie počítačových databáz, poradenské služby v oblasti počítačového hardvéru, poradenské služby v oblasti počítačového softvéru, prenájom počítačového softvéru, prevod a konverzia počítačových programov a údajov, prieskum v oblasti využitia počítačov, servis počítačových programov, tvorba softvéru; poradenské a informačné služby v oblasti uvedených služieb v triede 42 prostredníctvom internetu.

(540)



(591) modrá, červená, biela

(731) C.E.N., s.r.o., Gagarinova 12, 821 05 Bratislava, SK;

(740) Holoubková Mária, Ing., Bratislava, SK;

(210) 5725-2009

(220) 1.10.2009

9 (511) 33, 35

(511) 33 - Víno.

35 - Veľkoobchodná a maloobchodná činnosť s vínom.

(540)



(731) McCarter a.s., Miletičova 1, 821 08 Bratislava, SK;

(740) Hojčuš Peter, Ing., Bratislava, SK;

(210) 5732-2009

(220) 5.10.2009

9 (511) 29, 35, 40

(511) 29 - Mlieko a mliečne výrobky, mliečne dezerty, syry, bryndza, syrové výrobky, bryndzové výrobky, maslo, smotana, tvaroh, nátierky prevažne z produktov obsiahnutých v triede 29.

35 - Sprostredkovanie nákupu a predaja uvedených tovarov, maloobchodné služby s uvedenými tovarmi, veľkoobchodná činnosť s uvedenými tovarmi, predvádzanie tovaru.

40 - Spracovanie mlieka, syrov a bryndze pre tretie osoby.

(540) VALACHOVA BRYNDZIARKA

(731) NIKA, spol. s r.o., Nová 135, 017 01 Považská Bystrica, SK;

(740) Fajnorová Mária, Ing., Bratislava, SK;

(210) 5738-2009

(220) 7.10.2009

9 (511) 33

(511) 33 - Víno.

(540) ANTARES

(731) Vina Santa Carolina S. A., Til-Til 2228, Macul, Santiago, CL;

(740) PATENTSERVIS BRATISLAVA, a. s., Bratislava, SK;

(210) 5740-2009

(220) 8.10.2009

9 (511) 5

(511) 5 - Farmaceutické prípravky.

(540) REGUSAN

(731) Krewel Meuselbach GmbH, Krewelstrasse 2, 53783 Eitorf, DE;

(740) Makeľová Katarína, Mgr., Bratislava, SK;

(210) 5741-2009

(220) 8.10.2009

9 (511) 5

(511) 5 - Farmaceutické prípravky.

(540) **REGUMISAN**

(731) Krewel Meuselbach GmbH, Krewelstrasse 2, 53783 Eitorf, DE;

(740) Makeľová Katarína, Mgr., Bratislava, SK;

(210) 5744-2009

(220) 8.10.2009

9 (511) 33, 35

(511) 33 - Víno.

35 - Veľkoobchodná a maloobchodná činnosť s vínom.

(540)



(731) McCarter a.s., Miletičova 1, 821 08 Bratislava, SK;

(740) Hojčuš Peter, Ing., Bratislava, SK;

(210) 5751-2009

(220) 12.10.2009

9 (511) 9, 16, 35, 38, 41

(511) 9 - Magnetické a optické nosiče údajov, DVD disky, CD disky, záznamové disky, magnetické disky, optické disky, MP3 prehrávače, premietacie prístroje, premietacie plátna, diapozitívy, elektrické publikácie stiahnuté z telekomunikačnej siete, zariadenia a prístroje na prenos, reprodukciu, spracovanie alebo záznam zvuku, obrazu alebo dát, zariadenia a prístroje na čítanie alebo zapisovanie CD alebo DVD diskov, nosiče zvukových a obrazových nahrávok, videokazety, počítače, notebooky, periférne zariadenia počítačov, počítačový softvér, zariadenia na úpravu a spracovanie textu, prístroje a nástroje fotografické; informácie, údaje a databázy na elektronických, magnetických alebo optických nosičoch; informácie, údaje a databázy v elektrických, dátových a telekomunikačných sieťach.

16 - Časopisy, noviny, periodická a neperiodická tlač, tlačoviny, knihy, brožúry, prospekty, kalendáre, príručky, plagáty, katalógy, papier, kartón, lepenka a výrobky z týchto materiálov, ktoré nie sú zahrnuté v iných triedach; informácie, údaje a databázy na papierových nosičoch; papiernický tovar, predmety z kartónu, albumy, atlasy, fotografie, tlačivá, formuláre, grafické reprodukcie, grafiky, spisové obaly (zaradovače), papierové vlajky, pútače z papiera alebo lepenky, netextilné etikety, pečiatky, pečate, pečatné vosky, písacie potreby, školské potreby, písacie stroje a kancelárske potreby s výnimkou nábytku, lepiace štítky, lepidlá a lepiace pásky na kancelárske účely a použitie v domácnosti; vrecia a vrecká z papiera alebo plastických materiálov.

35 - Reklama, reklamné činnosti a reklamné služby, online reklama na počítačovej komunikačnej sieti, vydávanie a aktualizovanie reklamných alebo náborových materiálov, rozširovanie reklamných materiálov zákazníkom (letáky, prospekty, tlačoviny), organizovanie výstav na reklamné a obchodné účely, podpora predaja pre tretie osoby, organizácia reklamných a obchodných výstav a predvážacích akcií na propagáciu výrobkov a služieb, poradenstvo a pomoc pri riadení obchodných aktivít, odborné obchodné poradenstvo, služby porovnávania cien, obchodná administratíva, služby ako záznam, prepis, zostavovanie, kompilácia alebo systemizácia písomných oznámení a záznamov, kompilácia matematických alebo štatistických údajov, grafická úprava tlačovín na reklamné účely, prepisovanie, vyhľadávanie informácií v počítačových súboroch (pre zákazníkov), zbieranie a zoraďovanie údajov do počítačových databáz, prieskum trhu, distribúcia tovarov a tlačovín na reklamné účely, poskytovanie uvedených služieb prostredníctvom komunikačných médií, elektrickej pošty, SMS správ, počítačových sietí a internetu, obchodné sprostredkovanie služieb uvedených v triedach 35, 38 a 41, sprostredkovanie obchodu s tovarmi v triede 9 a 16, maloobchodné a veľkoobchodné služby s tlačovinami, časopismi, CD a DVD diskami.

38 - Telekomunikačné služby, elektronická pošta, hlasová odkazová, počítačová komunikácia, poskytovanie priestoru na diskusiu na internete, poskytovanie prístupu do databáz, poskytovanie telekomunikačného pripojenia do svetovej počítačovej siete, poskytovanie telekomunikačných kanálov na telenákupy, poskytovanie užívateľského prístupu do svetovej počítačovej siete, prenos správ a obrazových informácií pomocou počítača, rozhlasové vysielanie, televízne vysielanie, spravodajské agentúry, poskytovanie uvedených služieb prostredníctvom komunikačných médií, elektrickej pošty, SMS správ, počítačových sietí a internetu, rozširovanie televízneho alebo rozhlasového vysielania prostredníctvom internetu alebo satelitu, šírenie elektronických novín, časopisov, kníh, databáz alebo iných údajov prostredníctvom internetu, satelitov, elektronických sietí.

41 - Vydávanie časopisov, novín a iných periodických a neperiodických publikácií s výnimkou vydávania reklamných a náborových textov, vydávanie kníh, organizovanie hier, zábavy, organizovanie a vedenie konferencií, kongresov, seminárov, školení, výcvik, organizovanie kultúrnych alebo vzdelávacích výstav, organizovanie lotérií, plesov, športových súťaží, živých vystúpení, organizovanie zábavných súťaží, organizovanie kurzov, výcvikov, informácie o možnostiach zábavy, zábava, pobavenie, obveselenie, služby zamerané na rekreáciu osôb (rekreačné služby), výchovno-zábavné klubové služby, služby v oblasti estrád, zábavy, hier a kultúrnych podujatí, tvorba videofilmov, poskytovanie uvedených služieb prostredníctvom komunikačných médií, elektrickej pošty, SMS pošty, počítačových sietí a internetu.

(540) **MADAM Eva**

(731) BEEL, s.r.o., Športová hala, 1. mája 1264/9, 020 01 Púchov, SK;

**(210) 5752-2009**

(220) 12.10.2009

**9 (511) 9, 16, 35, 38, 41**

(511) 9 - Magnetické a optické nosiče údajov, DVD disky, CD disky, záznamové disky, magnetické disky, optické disky, MP3 prehrávače, premietacie prístroje, premietacie plátna, diapozitívy, elektrické publikácie stiahnuté z telekomunikačnej siete, zariadenia a prístroje na prenos, reprodukciu, spracovanie alebo záznam zvuku, obrazu alebo dát, zariadenia a prístroje na čítanie alebo zapisovanie CD alebo DVD diskov, nosiče zvukových a obrazových nahrávok, videokazety, počítače, notebooky, periférne zariadenia počítačov, počítačový softvér, zariadenia na úpravu spracovanie textu, prístroje a nástroje fotografické; informácie, údaje a databázy na elektronických, magnetických alebo optických nosičoch; informácie, údaje a databázy v elektrických, dátových a telekomunikačných sieťach.

16 - Časopisy, noviny, periodická a neperiodická tlač, tlačoviny, knihy, brožúry, prospekty, kalendáre, príručky, plagáty, katalógy, papier, kartón, lepenka a výrobky z týchto materiálov, ktoré nie sú zahrnuté v iných triedach; informácie, údaje a databázy na papierových nosičoch; papiernický tovar, predmety z kartónu, albumy, atlasy, fotografie, tlačivá, formuláre, grafické reprodukcie, grafiky, spisové obaly (zaraďovače), papierové vložky, pútače z papiera alebo lepenky, netextilné etikety, pečiatky, pečate, pečatné vosky, písacie potreby, školské potreby, písacie stroje a kancelárske potreby s výnimkou nábytku, lepiace štítky, lepidlá a lepiace pásky na kancelárske účely a použitie v domácnosti; vrecia a vrecká z papiera alebo plastických materiálov.

35 - Reklama, reklamné činnosti a reklamné služby, online reklama na počítačovej komunikačnej sieti, vydávanie a aktualizovanie reklamných alebo náborových materiálov, rozširovanie reklamných materiálov zákazníkom (letáky, prospekty, tlačoviny), organizovanie výstav na reklamné a obchodné účely, podpora predaja pre tretie osoby, organizácia reklamných a obchodných výstav a predvádzacích akcií na propagáciu výrobkov a služieb, poradenstvo a pomoc pri riadení obchodných aktivít, odborné obchodné poradenstvo, služby porovnávania cien, obchodná administratíva, služby ako záznam, prepis, zostavovanie, kompilácia alebo systemizácia písomných oznámení a záznamov, kompilácia matematických alebo štatistických údajov, grafická úprava tlačovín na reklamné účely, prepisovanie, vyhľadávanie informácií v počítačových súboroch (pre zákazníkov), zbieranie a zoradovanie údajov do počítačových databáz, prieskum trhu, distribúcia tovarov a tlačovín na reklamné účely, poskytovanie uvedených služieb prostredníctvom komunikačných médií, elektrickej pošty, SMS správ, počítačových sietí a internetu, obchodné sprostredkovanie služieb uvedených v triedach 35, 38 a 41, sprostredkovanie obchodu s tovarmi v triede 9 a 16, maloobchodné a veľkoobchodné služby s tlačovinami, časopismi, CD a DVD diskami.

38 - Telekomunikačné služby, elektronická pošta, hlasová odkazová, počítačová komunikácia, poskytovanie priestoru na diskusiu na internete, poskytovanie prístupu do databáz, poskytovanie

telekomunikačného pripojenia do svetovej počítačovej siete, poskytovanie telekomunikačných kanálov na telenákupy, poskytovanie užívateľského prístupu do svetovej počítačovej siete, prenos správ a obrazových informácií pomocou počítača, rozhlasové vysielanie, televízne vysielanie, spravodajské agentúry, poskytovanie uvedených služieb prostredníctvom komunikačných médií, elektronickej pošty, SMS správ, počítačových sietí a internetu, rozširovanie televízneho alebo rozhlasového vysielania prostredníctvom internetu alebo satelitu, šírenie elektronických novín, časopisov, kníh, databáz alebo iných údajov prostredníctvom internetu, satelitov, elektronických sietí.

41 - Vydávanie časopisov, novín a iných periodických a neperiodických publikácií s výnimkou vydávania reklamných a náborových textov, vydávanie kníh, organizovanie hier, zábavy, organizovanie a vedenie konferencií, kongresov, seminárov, školení, výcvik, organizovanie kultúrnych alebo vzdelávacích výstav, organizovanie lotérií, plesov, športových súťaží, živých vystúpení, organizovanie zábavných súťaží, organizovanie kurzov, výcvikov, informácie o možnostiach zábavy, zábava, pobavenie, obveselenie, služby zamerané na rekreáciu osôb (rekreačné služby), výchovno-zábavné klubové služby, služby v oblasti estrád, zábavy, hier a kultúrnych podujatí, tvorba videofilmov, poskytovanie uvedených služieb prostredníctvom komunikačných médií, elektronickej pošty, SMS pošty, počítačových sietí a internetu.

**(540) LADY Eva**

(731) BEEL, s.r.o., Športová hala, 1. mája 1264/9, 020 01 Púchov, SK;

**(210) 5755-2009**

(220) 13.10.2009

**9 (511) 1, 5**

(511) 1 - Agrochemikálie s výnimkou fungicídov, herbicídov, insekticídov a prípravkov na ničenie buriny a parazitov, záhradnícke chemikálie s výnimkou fugicídov, herbicídov, insekticídov a prípravkov proti parazitom, chemikálie pre lesníctvo okrem fungicídov, herbicídov, insekticídov a prípravkov na ničenie parazitov, poľnohospodárske chemické prípravky s výnimkou fungicídov, herbicídov, insekticídov a prípravkov na ničenie buriny a parazitov.  
5 - Fungicídy, herbicídy, insekticídy.

**(540) Fenifan**

(731) AGRO ALIANCE SK, s.r.o., ČSĽA 579/28, 972 17 Kanianka, SK;

**(210) 5757-2009**

(220) 14.10.2009

**9 (511) 45**

(511) 45 - Právne služby; poskytovanie právnej pomoci; zastupovanie fyzických a právnických osôb v konaní pred súdmi a inými orgánmi; spisovanie listín; poskytovanie právnych rád; vypracúvanie právnych rozborov a stanovísk; vypracúvanie správ o celkovom postavení právnických osôb v právnych vzťahoch s inými subjektmi práva; sprostredkovanie uzatvorenia zmluvy; poradenstvo v uvedených činnostiach; spravovanie autorských

práv; poradenstvo v oblasti práv duševného vlastníctva; právny výskum; poradenské a konzultačné služby súvisiace s právnymi službami; služby advokátov; poradenská činnosť v oblasti nekalej súťaže; odborné poradenstvo v oblasti registrácie doménových mien; sledovacie služby v oblasti duševného vlastníctva.

**(540) ius aegis**

(731) Mgr. Radoslav Zigo - advokát, s.r.o., Košická 296/43B, 821 08 Bratislava, SK;

**(210) 5765-2009**

(220) 16.10.2009

**9 (511) 5, 35**

(511) 5 - Farmaceutické prípravky; zverolekárske prípravky; liečivá na ľudskú spotrebu; farmaceutické prípravky s obsahom minerálov; minerálne výživové doplnky; minerálne prípravky potravinárske; doplnky výživy na lekárske účely; vitamínové prípravky; potrava na farmaceutické účely; diietické látky prispôbené na lekárske účely; diietické potraviny upravené na lekárske účely; potrava pre dojčatá; liečivé byliny; liečivé nápoje; bylinkové čaje na lekárske účely; liečivé čaje; liečivé cukríky a pastilky; liečivé prípravky na zuby; biologické prípravky na lekárske účely; hygienické výrobky na lekárske účely; hygienické potreby s výnimkou potrieb zaradených do inej triedy; soli na lekárske účely; zdravotnícke pomôcky; náplasti; obväzový materiál; dezinfekčné prostriedky; roztoky na kontaktné šošovky.  
35 - Maloobchod s tovarmi uvedenými v triede 5; sprostredkovanie obchodu s tovarom.

**(540)**

*biomineral D6*

(731) Lekáreň Vicky Wall s.r.o., Riazanská 59, 831 03 Bratislava, SK;

(740) Litváková Edita, Ing., Bratislava, SK;

**(210) 5779-2009**

(220) 21.10.2009

**9 (511) 30**

(511) 30 - Pekárske výrobky, trvanlivé, polotrvanlivé a jemné pečivo sladké aj slané, cukrárske výrobky, výrobky z obilnín, cereálne výrobky, čokoládové a nečokoládové cukrovinky, oplátky, napolitánky, trvanlivé pečivo čokoládové a nečokoládové, sušienky, vafle, tyčinky, piškóty, kakaové, čokoládové, kávové a ovocné náplne a krémy, kakaové, čokoládové a nečokoládové polevy.

**(540) Fidorka Májová**

(731) Opavia - LU, s.r.o., Vinohradská 2828/151, 130 00 Praha Žižkov, CZ;

(740) Fritz Martin, JUDr., Bratislava, SK;

**(210) 5780-2009**

(220) 21.10.2009

(310) 471156

(320) 1.10.2009

(330) CZ

**9 (511) 7**

(511) 7 - Umývacie zariadenia na nápojové sklo.

**(540) SPACEMATIC**

(731) VARIA - PLUS spol. s r.o., Klatovská 181, 321 00 Plzeň, CZ;

(740) Litváková Edita, Ing., Bratislava, SK;

**(210) 5781-2009**

(220) 21.10.2009

**9 (511) 35, 39, 40, 41, 42**

(511) 35 - Dojednávanie a uzatváranie zmlúv na predplatné za dodávky elektrickej energie; reklamná, inzertná a propagačná činnosť; online reklama na počítačovej komunikačnej sieti; vydávanie, aktualizovanie a rozširovanie reklamných materiálov a oznamov zákazníkom; poskytovanie obchodných a podnikateľských informácií; rady spotrebiteľom, obchodný a podnikateľský prieskum; prieskum trhu a verejnej mienky; public relations; prenájom reklamných priestorov, reklamného materiálu a reklamného času vo všetkých komunikačných médiách; vylepovanie plagátov; organizovanie výstav, veľtrhov, koncertov, večierkov, prezentácií, súťaží na obchodné a reklamné účely; zbieranie údajov do počítačových databáz; zoraďovanie údajov v počítačových databázach; obchodné sprostredkovanie služieb uvedených v triedach 35, 39, 40, 41 a 42; všetky služby v tejto triede najmä v súvislosti s podporou, tvorbou a rozvojom obnoviteľných zdrojov energie; získavanie a spracovanie informácií z oblasti energetiky a obnoviteľných zdrojov energie.

39 - Rozvod a distribúcia elektrickej energie.

40 - Výroba elektrickej energie; výroba elektrickej energie z obnoviteľných zdrojov.

41 - Výchovno-vzdelávacia činnosť; vydavateľská činnosť; vydávanie publikácií v elektronickej forme; poskytovanie elektronických publikácií online (bez možnosti kopírovania); poradenstvo v oblasti poskytovania elektronických publikácií online (bez možnosti kopírovania); všetky služby v tejto triede najmä v súvislosti s podporou, tvorbou a rozvojom obnoviteľných zdrojov energie.

42 - Výskumná, expertízna, poradenská a konzultačná činnosť v oblasti energetiky, využívania, tvorby a rozvoja obnoviteľných zdrojov energie a životného prostredia; podpora ekologických projektov z oblasti výskumu a využívania energie z obnoviteľných zdrojov.

**(540)**



(591) zelená, žltá, čierna, biela

(731) ZSE Energia, a. s., Čulenova 6, 816 47 Bratislava, SK;

(740) Litváková Edita, Ing., Bratislava, SK;

**(210) 5784-2009**

(220) 22.10.2009

**9 (511) 19, 20, 35, 37**

(511) 19 - Akvária (konštrukcie), alabastrové sklo, bazény (nekovové konštrukcie), krištál, netrieštivé sklo, nekovové strechy obsahujúce solárne články, nistejové sklo (stavebný materiál), okenné sklo s výnimkou okenného skla na okná automobilov, okná s výnimkou kovových, pamäťové tabule s výnimkou kovových, nekovové stavebné panely, prenosné skleníky s výnimkou kovových, izolačné stavebné sklo; stavebné sklo, tabuľové sklo pre stavebníctvo, tabuľové sklo (stavebný materiál), vitráže, vitrážové okná, voliéry s výnimkou kovových, výplne dverí s výnimkou kovových, nekovové vystužovacie materiály pre stavebníctvo.

20 - Sklené tabule na zrkadlá, zrkadlá.

35 - Prezentácia výrobkov v komunikačných médiách pre maloobchod; organizovanie komerčných alebo reklamných výstav a veľtrhov; organizovanie výstav na komerčné alebo reklamné účely, organizovanie výstav na obchodné a reklamné účely.

37 - Inštalácia okien a dverí, čistenie okien.

**(540)**

(591) červená, oranžová, žltá

(731) Branislav Kráľovič - SKLENÁRSTVO, Samova 4, 841 07 Bratislava - Devínska Nová Ves, SK;

(740) Serina Peter, Mgr., Bratislava, SK;

**(210) 5787-2009**

(220) 23.10.2009

**9 (511) 9, 36**

(511) 9 - Počítačové periférie a softvér na používanie pri elektronických a bezdrôtových obchodných a spotrebiteľských transakciách; softvér na sprostredkovanie platieb elektronickými a bezdrôtovými prostriedkami; hardvér a softvér na sprostredkovanie prístupu k platobným účtom s cieľom obchodu elektronickými a bezdrôtovými prostriedkami.

36 - Finančné služby v rámci tejto triedy; platobné služby; realizácia elektronických platobných transakcií; akceptácia elektronických platieb; spracovávanie platieb realizovaných prostredníctvom internetu pre iné osoby; služby overovania a vysporiadania elektronických transakcií.

**(540)**

(591) svetlo modrá, sivá

(731) Aukro Slovakia, s.r.o., Timonova 27, 040 01 Košice, SK;

(740) Gálik Tomáš, JUDr., Bratislava, SK;

**(210) 5788-2009**

(220) 23.10.2009

**9 (511) 9, 36**

(511) 9 - Počítačové periférie a softvér na používanie pri elektronických a bezdrôtových obchodných a spotrebiteľských transakciách; softvér na sprostredkovanie platieb elektronickými a bezdrôtovými prostriedkami; hardvér a softvér na sprostredkovanie prístupu k platobným účtom s cieľom obchodu elektronickými a bezdrôtovými prostriedkami.

36 - Finančné služby v rámci tejto triedy; platobné služby; realizácia elektronických platobných transakcií; akceptácia elektronických platieb; spracovávanie platieb realizovaných prostredníctvom internetu pre iné osoby; služby overovania a vysporiadania elektronických transakcií.

**(540)**

(591) svetlo modrá, sivá

(731) Aukro Slovakia, s.r.o., Timonova 27, 040 01 Košice, SK;

(740) Gálik Tomáš, JUDr., Bratislava, SK;

**(210) 5789-2009**

(220) 23.10.2009

**9 (511) 9, 35, 38**

(511) 9 - Elektronický informačný portál, dáta, databáza a iné informačné produkty v elektronických, dátových, informačných a telekomunikačných sieťach všetkého druhu s výnimkou magnetických.

35 - Reklamná, inzertná a propagačná činnosť prostredníctvom počítačovej siete; služby inzertného elektronického portálu, online inzercia; systematizácia informácií do počítačových databáz; poskytovanie reklamného priestoru po sieti pre tretie osoby; poskytovanie trhového priestoru po sieti na dohodnutie obchodných transakcií medzi tretími stranami pri predaji.

38 - Prevádzka uzlov siete internetu, zverejňovanie dát, informácií alebo obrázkov a prenos správ a obrazových informácií pomocou internetu; poskytovanie online prístupu k elektronickým informáciám.

**(540) tetaberta.sk**

(731) Aukro Slovakia, s.r.o., Timonova 27, 040 01 Košice, SK;

(740) Gálik Tomáš, JUDr., Bratislava, SK;

**(210) 5790-2009**

(220) 23.10.2009

**9 (511) 3**

(511) 3 - Kozmetické prípravky; pleťové vody; očné tiene; krémy na tvár; kozmetické emulzie, mlieka, toniká, roztoky a vodičky na bežné použitie, najmä telové emulzie a mlieka; čistiace krémy, pleťové mlieka; rúže; prípravky na mejkap; balzamy na kozmetické účely; kompaktný púder (kozmetika); púder na mejkap; podkladové krémy (pod mejkap); lesk na pery; maskara; ceruzky na obočie; kozmetické ceruzky; ceruzky na oči; farba na líca; lak na nechty na manikúru.

(540)

Essential  
entia

(731) COREANA COSMETICS CO., LTD., 204-1 Jeongchon-ri, Seonggeo-eup, Cheonan-si, Chungcheongnam-do, KR;

(740) PATENTSERVIS BRATISLAVA, a. s., Bratislava, SK;

(210) 5791-2009

(220) 23.10.2009

9 (511) 3

(511) 3 - Kozmetické prípravky; pleťové vody; očné tiene; krémy na tvár; kozmetické emulzie, mlieka, toniká, roztoky a vodičky na bežné použitie, najmä telové emulzie a mlieka; čistiace krémy, pleťové mlieka; rúže; prípravky na mejkap; balzamy na kozmetické účely; kompaktný púder (kozmetika); púder na mejkap; podkladové krémy (pod mejkap); lesk na pery; maskara; ceruzky na obočie; kozmetické ceruzky; ceruzky na oči; farba na líca; lak na nechty na manikúru.

(540)

Coréana

(731) COREANA COSMETICS CO., LTD., 204-1 Jeongchon-ri, Seonggeo-eup, Cheonan-si, Chungcheongnam-do, KR;

(740) PATENTSERVIS BRATISLAVA, a. s., Bratislava, SK;

(210) 5792-2009

(220) 23.10.2009

9 (511) 3

(511) 3 - Kozmetické prípravky; pleťové vody; očné tiene; krémy na tvár; kozmetické emulzie, mlieka, toniká, roztoky a vodičky na bežné použitie, najmä telové emulzie a mlieka; čistiace krémy, pleťové mlieka; rúže; prípravky na mejkap; balzamy na kozmetické účely; kompaktný púder (kozmetika); púder na mejkap; podkladové krémy (pod mejkap); lesk na pery; maskara; ceruzky na obočie; kozmetické ceruzky; ceruzky na oči; farba na líca; lak na nechty na manikúru.

(540)



(731) COREANA COSMETICS CO., LTD., 204-1 Jeongchon-ri, Seonggeo-eup, Cheonan-si, Chungcheongnam-do, KR;

(740) PATENTSERVIS BRATISLAVA, a. s., Bratislava, SK;

(210) 5794-2009

(220) 27.10.2009

9 (511) 1, 3, 16, 35, 39, 40

(511) 1 - Priemyselné chemikálie, najmä tenzidy ako chemické prísady do výrobkov; apretačné a bieliace prísady a prípravky na priemyselné účely; biologické prísady a prípravky a enzýmy, vrátane enzymatických prípravkov na čistenie tekutín a zmäčkovanie vody, detergenty a škrob na priemyselné účely; impregnačné látky a namáčacie prípravky na farbenie textílií a kože; chemické prípravky na výrobu pigmentov; chemické prostriedky na konzervovanie potravín a krmív; umelé sladidlá; hnojivá prírodné a umelé pre poľnohospodárstvo, lesníctvo a záhradkárské účely; živné soli a roztoky pre vonkajšie a izbové rastliny a kvety; chemické prísady do fungicídov; bakteriálne prípravky patriace do triedy 1.

3 - Pracie, čistiace, leštiace a apretačné prostriedky a prípravky, najmä pracie prášky, tablety, roztoky a gély, namáčacie prostriedky, bieliace, avivážne a apretačné prípravky; prípravky na oživenie a zjasnenie farieb tkanín, prostriedky na umývanie riadu, kuchynských spotrebičov a sanitárnych zariadení; detergenty a stabilizujúce emulzie ako čistiace prostriedky; výrobky na osobnú hygienu a kozmetické výrobky, najmä s obsahom tenzidov, napr. mydlá toaletné, pracie, dezinfekčné a dezodorizačné, a to kusové, gélové, práškové a tekuté; sprchové gély; kúpeľové peny, oleje a soli; stabilizujúce peny na kozmetické a hygienické účely; pleťové mlieka a pleťové vody; zubné pasty a prášky; ústne vody a spreje; šampóny na vlasy, vlasové gély a vody, vrátane farieb a prelivov na vlasy; opaľovacie kozmetické prípravky; hygienické a kozmetické prípravky a prostriedky pre zvieratá.

16 - Papiernické a kartonážne výrobky; papierové, lepenkové a kartónové škatule, voskovaný papier, paletizačné blany z plastických hmôt, papiernické pásky, lepidlá a lepiace pásky pre papiernické výrobky a obaly, nálepky a etikety (okrem textilných), baliaci papier a baliace fólie z plastických hmôt alebo viskózy, propagačné a upomienkové predmety z papiera a plastov; grafiky a grafické reprodukcie; papierové obálky; periodické a neperiodické tlačoviny na papierových nosičoch; katalógy; brožúry a brožúrky; ponukové a propagačné tlačoviny, najmä letáky a katalógy; reklamné tabule a pútače z papiera a lepenky; papierové a plastové vrecká, tašky a vrecia.

35 - Sprostredkovateľská činnosť v oblasti obchodu s výrobkami v odbore priemyselných chemikálií, pracích, čistiacich a kozmetických prípravkov a prostriedkov; propagačné, reklamné a inzertné služby, vrátane zabezpečovania a rozširovania reklamných materiálov a vzoriek výrobkov; poskytovanie propagačných a informačných produktov, napríklad multimediálnych informácií na reklamné a propagačné účely, vrátane online informácií; inzercia a propagácia; prezentácia užívateľov v počítačovej sieti internet; obchodné, podnikateľské a propagačné využitie siete internet v oblasti vyhľadávacích služieb a e-businessu; organizovanie a zabezpečovanie reklamných a komerčných prehliadok výrobkov a služieb; prieskum

trhu - marketing; obchodný management a prieskum, vrátane analýzy trhu; pomoc pri riadení firiem; dovozná a vývozná agentúra, obchodné zastúpenie tuzemských a zahraničných podnikateľských subjektov; grafické a kresličské práce na reklamné a propagačné účely; odborné obchodné informačné a konzultačné služby v rozsahu služieb zahrnutých v triede 35.

39 - Skladovanie, balenie doprava, rozvoz a doručovanie tovarov; sprostredkovanie dopravy a prepravy; nákladná doprava; doručovacie služby; prenájom skladísk a skladových kontajnerov; prenájom garáží a parkovacích plôch; prenájom vozidiel a kamiónov; informácie o skladovaní a doprave; archivácia elektronicky uložených dokumentov.

40 - Spracovanie a úprava priemyselných chemikálií, materiálov a látok, vrátane ich miesenia; informácie o spracovaní materiálov.

**(540) SOLIRA Company**

(731) SOLIRA Company s.r.o., U dálnice 815/6, 155 00 Praha, Stodůlky, CZ;

(740) Hojčuš Peter, Ing., Bratislava, SK;

**(210) 5795-2009**

(220) 27.10.2009

**9 (511) 1, 3, 16, 35, 40**

(511) 1 - Priemyselné chemikálie, najmä tenzidy ako chemické prísady do výrobkov; apretačné a bieliace prísady a prípravky na priemyselné účely; biologické prísady a prípravky, a enzýmy, vrátane enzymatických prípravkov na čistenie tekutín a zmäkčovanie vody, detergenty a škrob na priemyselné účely; impregnačné látky a namáčacie prípravky na farbenie textílií a kože; chemické prípravky na výrobu pigmentov; chemické prostriedky na konzervovanie potravín a krmív; umelé sladidlá; hnojivá prírodné a umelé pre poľnohospodárstvo, lesníctvo a záhradkárske účely; živné soli a roztoky pre vonkajšie a izbové rastliny a kvety; chemické prísady do fungicídov; bakteriálne prípravky patriace do triedy 1.

3 - Pracie, čistiace, leštiace a apretačné prostriedky a prípravky, najmä pracie prášky, tablety, roztoky a gély, namáčacie prostriedky, bieliace, avivážne a apretačné prípravky; prípravky na oživenie a zjasnenie farieb tkanín, prostriedky na umývanie riadu, kuchynských spotrebičov a sanitárnych zariadení; detergenty a stabilizujúce emulzie ako čistiace prostriedky; výrobky na osobnú hygienu a kozmetické výrobky, najmä s obsahom tenzidov, napr. mydlá toaletné, pracie, dezinfekčné a dezodorizačné, a to kusové, gélové, práškové a tekuté; sprchové gély; kúpeľové peny, oleje a soli; stabilizujúce peny na kozmetické a hygienické účely; pleťové mlieka a pleťové vody; zubné pasty a prášky; ústne vody a spreje; šampóny na vlasy, vlasové gély a vody, vrátane farieb a prelivov na vlasy; opaľovacie kozmetické prípravky; hygienické a kozmetické prípravky a prostriedky pre zvieratá.

16 - Papiernické a kartonážne výrobky; papierové, lepenkové a kartónové škatule, voskovaný papier, paletizačné blany z plastických hmôt, papiernické pásy, lepidlá a lepiace pásy pre papiernické výrobky a obaly, nálepky a etikety (okrem

textilných), baliaci papier a baliace fólie z plastických hmôt alebo viskózy, propagačné a upomienkové predmety z papiera a plastov; grafiky a grafické reprodukcie; papierové obálky; periodické a neperiodické tlačoviny na papierových nosičoch; katalógy; brožúry a brožúrky; ponukové a propagačné tlačoviny, najmä letáky a katalógy; reklamné tabule a pútače z papiera a lepenky; papierové a plastové vrecká, tašky a vrecia.

35 - Sprostredkovateľská činnosť v oblasti obchodu s výrobkami v odbore priemyselných chemikálií, pracích, čistiacich a kozmetických prípravkov a prostriedkov; propagačné, reklamné a inzertné služby, vrátane zabezpečovania a rozširovania reklamných materiálov a vzoriek výrobkov; poskytovanie propagačných a informačných produktov, napríklad multimediálnych informácií na reklamné a propagačné účely, vrátane online informácií; inzercia a propagácia; prezentácia užívateľov v počítačovej sieti internet; obchodné, podnikateľské a propagačné využitie siete internet v oblasti vyhľadávacích služieb a e-businessu; organizovanie a zabezpečovanie reklamných a komerčných prehliadok výrobkov a služieb; prieskum trhu - marketing; obchodný management a prieskum, vrátane analýzy trhu; pomoc pri riadení firiem; dovozná a vývozná agentúra, obchodné zastúpenie tuzemských a zahraničných podnikateľských subjektov; grafické a kresličské práce na reklamné a propagačné účely; odborné obchodné informačné a konzultačné služby v rozsahu služieb zahrnutých v triede 35.

39 - Skladovanie, balenie doprava, rozvoz a doručovanie tovarov; sprostredkovanie dopravy a prepravy; nákladná doprava; doručovacie služby; prenájom skladísk a skladových kontajnerov; prenájom garáží a parkovacích plôch; prenájom vozidiel a kamiónov; informácie o skladovaní a doprave; archivácia elektronicky uložených dokumentov.

40 - Spracovanie a úprava priemyselných chemikálií, materiálov a látok, vrátane ich miesenia; informácie o spracovaní materiálov.

**(540) SOLIRA**

(731) SOLIRA Company s.r.o., U dálnice 815/6, 155 00 Praha, Stodůlky, CZ;

(740) Hojčuš Peter, Ing., Bratislava, SK;

**(210) 5796-2009**

(220) 27.10.2009

**9 (511) 35**

(511) 35 - Maloobchodná a veľkoobchodná činnosť s potravinárskymi tovarmi všetkých druhov, nealkoholickými nápojmi, prípravkami na výrobu nápojov, alkoholickými nápojmi, pivom, cigaretami, ovocím a zeleninou, s bieliacimi a inými prípravkami na pranie a čistenie bielizne, prípravkami na čistenie, leštenie, odmasťovanie a brúsenie, mydlami, voňavkárskymi výrobkami, éterickými olejmi, kozmetickými prípravkami, vlasovými vodičkami, prípravkami na čistenie zubov, zubnými kefkami; utierkami na tvár, hygienickými vlhčenými utierkami; kozmetickými vlhčenými utierkami; textilom, elektrovýrobkami pre domácnosť.

(540)



(731) FEMINIA Family, s.r.o., Varšavská 29, 831 02 Bratislava, SK;  
(740) Hojčuš Peter, Ing., Bratislava, SK;

(210) 5797-2009

(220) 27.10.2009  
(310) 40-2009-0020142  
(320) 30.4.2009  
(330) KR

9 (511) 9

(511) 9 - Telefónne súpravy; bezdrôtové telefónne súpravy; prenosné komunikačné zariadenia, a to handsety, príručné vysielачky, satelitné telefóny a osobné digitálne vreckové počítače (PDA); mobilné telefóny; MPEG audio layer-3 (MP) prehrávače; televízne prijímače; Universal Serial Bus (USB) ovládače; prehrávače na digitálne multimediálne vysielanie (DMB); slúchadlá pre mobilné telefóny; prenosné nabíjačky pre elektrické batérie; monitory počítačov; prenosné počítače (laptopy); počítače; Digital Versatile Disc (DVD) prehrávače; prenosné harddisk ovládače; prístroje na nahrávanie, prenos a reprodukciu zvuku alebo obrazu v telekomunikáciách; prístroje na nahrávanie, prenos a reprodukciu zvuku alebo obrazu; softvér pre mobilné telefóny; Digital Versatile Disc (DVD) prehrávače pre domáce kiná; reproduktory pre domáce kiná; audio - videoprijímače (AV) pre domáce kiná; projekторы pre domáce kiná.

(540)

INFINIA

(731) LG Electronics Inc., 20 Yoido-dong, Yongsongpo-gu, Seoul, KR;  
(740) Čechvalová Dagmar, Bratislava, SK;

(210) 5800-2009

(220) 29.10.2009

9 (511) 9, 16, 35, 41

(511) 9 - Elektronické publikácie; nahraté nosiče údajov. 16 - Tlačoviny; knihy; časopisy; periodické a neperiodické publikácie vrátane ich príloh a mimoriadnych vydaní; fotografie; katalógy; letáky; mapy; plagáty; príručky; prospekty; polygrafické výrobky; obežníky; ročenky; albumy; tlačivá; kancelárske, školské a vyučovacie potreby s výnimkou nábytku. 35 - Reklamná, inzertná a propagačná činnosť; online reklama na počítačovej komunikačnej sieti; vydávanie, aktualizovanie, zasielanie a rozširovanie reklamných materiálov (letáky, prospekty, tlačivá, vzorky), náborových textov a oznamov zákazníkovi; uverejňovanie reklamných textov; grafická úprava tlačovín na reklamné účely; maloobchod s tovarmi uvedenými v triedach 9 a 16;

sprostredkovanie obchodu s tovarom; konzultačná činnosť v oblasti uvedených v triede 35; sprostredkovateľská obchodná činnosť v oblasti služieb uvedených v triedach 35 a 41.

41 - Vydavateľská činnosť s výnimkou vydávania reklamných a náborových textov; vydávanie a zverejňovanie kníh, časopisov a textov; vydávanie a zverejňovanie online kníh a časopisov v elektronickej podobe; vydávanie textov v elektronickej forme; elektronická edičná činnosť v malom; poskytovanie informácií o možnostiach zábavy a o výchove a vzdelávaní online; fotografická reportáž; reportérske služby; poskytovanie elektronických publikácií online (bez možnosti kopírovania); vzdelávanie; vyučovanie; zabezpečovanie výcvikových kurzov a školení; organizovanie a vedenie konferencií, kongresov, seminárov, školení, sympózií, koncertov, kolokvií a výcvikových informácií o výchove a vzdelávaní; informácie o možnostiach rekreácie; rozptýlenia, zábavy; zábava; športová a kultúrna činnosť; pobavenie; organizovanie kultúrnych alebo vzdelávacích výstav; organizovanie predstavení; organizovanie vedomostných a zábavných súťaží; organizovanie športových súťaží; organizovanie živých vystúpení; fotografovanie; prenájom audionahrávok; všetky uvedené služby poskytované aj prostredníctvom internetu; konzultačná činnosť v oblasti služieb uvedených v triede 41.

(540)



(591) červená, biela, čierna

(731) HB REAVIS Slovakia a. s., Prievozska 4, 821 09 Bratislava, SK;

(210) 5801-2009

(220) 29.10.2009

9 (511) 7, 35

(511) 7 - Gul'kové ložiská, valčekové ložiská, axiálne ložiská, ihličkové ložiská, samomazacie ložiská. 35 - Obchodný manažment, obchodná správa.

(540) AKE Skalica

(731) AKE Skalica, s.r.o., Nádražná 33, 909 01 Skalica, SK;

(740) Budaj Miroslav, JUDr., Bratislava, SK;

(210) 5805-2009

(220) 2.11.2009

9 (511) 5

(511) 5 - Herbicídy.

(540) HECTOR

(731) E. I. du Pont de Nemours and Company, 1007 Market Street, Wilmington, Delaware 19898, US;

(740) Bušová Eva, JUDr., Bratislava, SK;



**(210) 5810-2009**

(220) 2.11.2009

**9 (511) 5**

(511) 5 - Farmaceutické prípravky.

**(540) LEFLAID**

(731) MEDIS INTERNATIONAL a. s., Olivova 4/2096, 110 00 Praha, CZ;

(740) ROTT, RŮŽIČKA &amp; GUTTMANN, v. o. s., Bratislava, SK;

**(210) 5811-2009**

(220) 3.11.2009

**9 (511) 16, 35, 41**

(511) 16 - Neperiodická a periodická tlač; knihy; publikácie; prospekty; príručky; manuály; časopisy; pútače a reklamné tabule z papiera alebo lepenky; plagáty; katalógy; písacie potreby.

35 - Reklama; propagácia; vydavateľská činnosť v oblasti propagačnej tlače.

41 - Vzdelávanie; vyučovanie; školenie; organizovanie a vedenie seminárov, školení, konferencií a sympózií; pedagogické informácie; písanie textov (okrem reklamných); zverejňovanie textov (okrem reklamných); praktický výcvik (ukážky); skúšanie a preskúšavanie (pedagogická činnosť); organizovanie a vedenie vedomostných súťaží; vydavateľská činnosť aj online (s výnimkou reklamných účelov); poradenstvo spojené s týmito službami.

**(540) ŠTÍHLE MYSLÉNIE**

(731) Krivánek Dalibor, Jula Horvátha 102, 967 01 Kremnica, SK;

(740) Gajdošíková Zuzana, Ing., Bratislava, SK;

**(210) 5816-2009**

(220) 4.11.2009

**9 (511) 29**

(511) 29 - Mlieko a mliečne výrobky, najmä jogurty, jogurtové nápoje.

**(540)**

(731) RAJO, a.s., Studená 35, 823 55 Bratislava, SK;

(740) Bachratá Magdaléna, Mgr., Bratislava, SK;

**(210) 5817-2009**

(220) 4.11.2009

**9 (511) 29**

(511) 29 - Mlieko a mliečne výrobky, najmä jogurty, jogurtové nápoje.

**(540)**

(731) RAJO, a.s., Studená 35, 823 55 Bratislava, SK;

(740) Bachratá Magdaléna, Mgr., Bratislava, SK;

**(210) 5818-2009**

(220) 4.11.2009

**9 (511) 1, 9, 37**(511) 1 - Chemikálie pre priemysel; chemické regeneračné prípravky na regeneráciu batérií; chemické regeneračné prípravky na regeneráciu akumulátorov.  
9 - Elektrické batérie; elektrické akumulátory.  
37 - Regenerácia batérií; regenerácia akumulátorov.**(540) Battery Gurus**

(731) Battery Gurus, s.r.o., Vajnorská 136/A, 831 04 Bratislava, SK;

(740) Litváková Edita, Ing., Bratislava, SK;

**(210) 5829-2009**

(220) 6.11.2009

**9 (511) 41, 43**(511) 41 - Kluby zdravia, telesné cvičenia, informácie o možnosti rekreácie, služby pre oddych a rekreáciu.  
43 - Penzióny, ubytovacie kancelárie (penzióny), rezervácia penziónov, prevádzkovanie ubytovania v penzióne, prenájom ubytovania, ubytovacie a stravovacie služby.**(540) penzión limba**

(731) LIPTOUR cestovná kancelária, s.r.o., Námestie mieru 1, 031 01 Liptovský Mikuláš, SK;

(740) Guniš Jaroslav, Mgr., Bratislava, SK;

**(210) 5835-2009**

(220) 9.11.2009

**9 (511) 43**

(511) 43 - Bary, bufety, reštaurácie, kaviarne, príprava a dodávka jedál na objednávku do domu.

**(540)**

(591) čierna, červená, biela

(731) DA and CO spol. s r.o., Kmeľkova 2, 949 01 Nitra, SK;

(740) Budaj Miroslav, JUDr., Bratislava, SK;

**(210) 5836-2009**

(220) 9.11.2009

**9 (511) 35, 41, 43**

(511) 35 - Administratívna správa hotelov.

41 - Zábava a kultúrna činnosť; diskotéky; estrády; nočné kluby; organizovanie plesov; organizovanie živých vystúpení; plánovanie a organizovanie večierkov; prevádzkovanie karaoke; organizovanie kultúrnych alebo vzdelávacích výstav.

43 - Bary (prevádzkovanie barov); bufety (rýchle občerstvenie); hotelierske služby; jedálne; jedálne a závodné jedálne; kaviarne (prevádzkovanie kaviarní); poskytovanie hotelového ubytovania; prenájom stoličiek, stolov, obrusov a sklenených výrobkov; príprava a dodávka jedál na objednávku do domu; samoobslužné reštaurácie; reštauračné služby; ubytovanie; rezervácia penziónov; rezervácia hotelov; rezervácia prechodného ubytovania; penzióny; poskytovanie prechodného ubytovania.

**(540) Vancouver Cafe & Bar**

(731) Vancof, s.r.o., Šaštínska 29, 841 04 Bratislava, SK;  
(740) Rohal' Ifkiv Martin, JUDr., Bratislava, SK;

**(210) 5840-2009**

(220) 9.11.2009

**9 (511) 17, 19, 37**

(511) 17 - Tepelné a akustické izolačné materiály, izolačné materiály proti vlhkosti, polotovary z týchto materiálov.

19 - Stavebné materiály nekovové, piesok, cement, vápno, maltoviny, stavebná keramika, rezivo, betónové prvky, dlažby, obklady.

37 - Výstavba, opravy a udržiavanie stavieb, stavebné práce, maliarske služby, inštalátorske služby, služby pokrývačov.

**(540)**



(731) Vlček Marek, Lysovice 33, 682 01 Vyškov, CZ;  
(740) Kováčik Štefan, Ing., Bratislava, SK;

**(210) 5841-2009**

(220) 9.11.2009

**9 (511) 12**

(511) 12 - Osobné automobily, nákladné automobily, autobusy, mikrobuses, automobily s pohonom na všetky štyri kolesá, dodávkové vozidlá, malé dodávkové automobily.

**(540)**



(591) červená, čierna, biela  
(731) Kia Motors Corporation, 231, Yangjae-dong, Seocho-gu, Seoul, KR;  
(740) ROTT, RŮŽIČKA & GUTTMANN, v. o. s., Bratislava, SK;

**(210) 5844-2009**

(220) 12.11.2009

**9 (511) 9, 16, 35, 41**

(511) 9 - Nahrané nosiče údajov optické, magnetické, záznamové disky (CD, DVD).

16 - Tlačoviny; publikácie periodické aj neperiodické, časopisy; ilustrácie, fotografie.

35 - Reklamné služby; sprostredkovanie obchodu s tovarom; usporadúvanie výstav na komerčné účely.

41 - Vzdelávanie; zabezpečovanie kurzov a školení; zabezpečovanie kultúrnych a zábavných podujatí; fotografické reportáže; klubové služby vzdelávacie a zábavné; vydávanie kníh, vrátane vydávania kníh a časopisov v elektronickej forme; písanie textov, s výnimkou reklamných; fotografické reportáže; nahrávanie videopások a iných

nosičov údajov; poskytovanie elektronických publikácií online (bez možnosti kopírovania); služby na verejnú prezentáciu umeleckých a literárnych diel s cieľom kultúrnym alebo vzdelávacím; usporadúvanie nekomerčných výstav.

**(540)**



(591) červená, čierna, sivá, biela  
(731) IKAR, a.s., Kukuričná 13, 831 03 Bratislava, SK;  
(740) Bachratá Magdaléna, Mgr., Bratislava, SK;

**(210) 5846-2009**

(220) 12.11.2009

**9 (511) 35, 41, 45**

(511) 35 - Obchodné alebo podnikateľské informácie; obchodné informácie a rady spotrebiteľom; pomoc pri riadení obchodných spoločností; poradenstvo v obchodnej činnosti.

41 - Organizovanie a vedenie konferencií; organizovanie a vedenie kongresov.

45 - Sledovacie služby v oblasti duševného vlastníctva; služby komerčných právnikov; mediálne služby; poradenstvo v oblasti práv duševného vlastníctva; právny výskum.

**(540)**



(591) modrá, biela  
(731) CLC advokátska kancelária s.r.o., Panenská 18, 811 03 Bratislava, SK;

**(210) 5847-2009**

(220) 13.11.2009

**9 (511) 6, 7, 16, 35, 36, 37, 41, 42**

(511) 6 - Obyčajné kovy a ich zliatiny; stavebný materiál z kovu; prenosné stavby z kovu; kovový materiál na železničné trate; káble a drôty z obyčajných kovov s výnimkou elektrických; železiarsky tovar; drobný železiarsky tovar; kovové potrubia a rúry; bezpečnostné schránky; iné výrobky z kovov, ktoré nie sú zahrnuté v iných triedach; rudy.

7 - Stroje a obrábacie stroje; motory a hnacie stroje okrem motorov do pozemných vozidiel; súkolesia; prevody a ich časti okrem súkolesí a prevodov do pozemných vozidiel; poľnohospodárske náradie okrem náradia na ručný pohon; liahne.

16 - Papier, kartón, lepenka a výrobky z týchto materiálov, ktoré nie sú zahrnuté v iných triedach; tlačoviny; knihárske výrobky; fotografie; papiernický tovar a písacie potreby; lepidlá na papier a na použitie v domácnosti; potreby pre umelcov; maliarske štetce; písacie stroje a kancelárske potreby okrem nábytku; vzdelávacie a učebné potreby okrem prístrojov; obalové materiály z plastických hmôt, ktoré nie sú zahrnuté v iných triedach; tlačiarenské písmo; štočky.

35 - Reklamné služby; obchodný manažment; obchodná správa; obchodná administratíva; kancelárske práce.

36 - Poisťovníctvo; finančné služby; peňažníctvo; služby v oblasti nehnuteľností.

37 - Stavebníctvo; opravy; inštalačné služby.

41 - Vzdelávanie; zabezpečovanie výcvikov, kurzov a školení; zábava; športová a kultúrna činnosť.

42 - Služby vedecké a technologické, ako aj výskum v oblasti vedy a priemyslu; priemyselné analýzy a priemyselný výskum; návrh a vývoj počítačového hardvéru a softvéru.

(540)



(591) biela, modrá

(731) DS Systems, s.r.o., Ružindolská 14, 917 01 Trnava, SK;

(740) Paulíková Marianna, Mgr., Bratislava, SK;

---

(210) **5850-2009**

(220) 13.11.2009

9 (511) **38, 42**

(511) 38 - Poskytovanie telekomunikačného pripojenia do svetovej počítačovej siete.

42 - Prenájom webových serverov.

(540)



(731) SYPHON, s.r.o., Stará Prievozska 2, 821 09 Bratislava, SK;

---

(210) **5851-2009**

(220) 13.11.2009

9 (511) **5**

(511) 5 - Herbicídy.

(540) **VERDICT**

(731) E. I. du Pont de Nemours and Company, 1007 Market Street, Wilmington, Delaware 19898, US;

(740) Bušová Eva, JUDr., Bratislava, SK;

---

## Zverejnené prihlášky ochranných znáмок vzniknuté premenou prihlášok ochranných znáмок spoločenstva

Účinky prihlášok ochranných znáмок a zapísaných ochranných znáмок vzniknutých premenou prihlášok ochranných znáмок spoločenstva a ochranných znáмок spoločenstva s dátumom podania, priority a seniority pred dňom prístupu Slovenskej republiky k EÚ nastávajú na území SR dňom 1. 5. 2004.

(210)

1389-2009

**(210) 1389-2009**

(220) 15.2.2002

**9 (511) 5**

(511) 5 - Farmaceutické prípravky a substancie na veterinárne použitie.

**(540) ZANTEL**

(641) 002579167, 15.2.2002

(731) CHANELLE PHARMACEUTICALS MANUFACTURING LIMITED, Loughrea, County Galway, IE;

(740) Bachratá Magdaléna, Mgr., Bratislava, SK;

---

## Zapísané ochranné známky bez zmeny

(210)	(111)	(210)	(111)	(210)	(111)	(210)	(111)
2726-2002	226342	203-2009	226367	669-2009	226399	5222-2009	226410
1978-2003	226343	211-2009	226368	674-2009	226400	5223-2009	226411
2324-2007	226344	236-2009	226369	676-2009	226401	5284-2009	226460
5264-2007	226345	287-2009	226370	678-2009	226402	5290-2009	226461
6080-2007	226346	297-2009	226371	679-2009	226403	5293-2009	226462
279-2008	226487	309-2009	226372	680-2009	226434	5294-2009	226463
995-2008	226347	312-2009	226373	683-2009	226435	5295-2009	226464
996-2008	226348	315-2009	226374	684-2009	226436	5312-2009	226465
1227-2008	226349	385-2009	226375	689-2009	226437	5321-2009	226412
1331-2008	226350	386-2009	226376	690-2009	226438	5322-2009	226413
1615-2008	226351	387-2009	226377	693-2009	226439	5323-2009	226414
1616-2008	226352	388-2009	226378	699-2009	226440	5324-2009	226415
1723-2008	226353	409-2009	226379	700-2009	226441	5325-2009	226466
1791-2008	226354	418-2009	226380	711-2009	226442	5331-2009	226467
1808-2008	226355	475-2009	226381	732-2009	226404	5336-2009	226468
1935-2008	226356	480-2009	226382	736-2009	226405	5337-2009	226469
2162-2008	226418	497-2009	226383	737-2009	226406	5338-2009	226470
5638-2008	226357	515-2009	226384	738-2009	226407	5339-2009	226471
5672-2008	226419	516-2009	226385	739-2009	226408	5367-2009	226472
6017-2008	226420	517-2009	226386	740-2009	226443	5370-2009	226473
6100-2008	226421	561-2009	226387	743-2009	226444	5374-2009	226474
6146-2008	226358	571-2009	226429	749-2009	226445	5375-2009	226475
6147-2008	226422	623-2009	226388	751-2009	226446	5399-2009	226416
6148-2008	226423	631-2009	226430	752-2009	226447	5400-2009	226417
6149-2008	226424	635-2009	226389	753-2009	226448	5403-2009	226476
6219-2008	226425	636-2009	226390	754-2009	226449	5404-2009	226477
6287-2008	226426	637-2009	226431	758-2009	226450	5405-2009	226478
6314-2008	226427	638-2009	226432	760-2009	226451	5406-2009	226479
6348-2008	226428	651-2009	226391	779-2009	226409	5407-2009	226480
50-2009	226359	652-2009	226392	805-2009	226452	5408-2009	226481
51-2009	226360	653-2009	226433	5072-2009	226453	5409-2009	226482
64-2009	226361	659-2009	226393	5116-2009	226454	5411-2009	226483
86-2009	226362	660-2009	226394	5176-2009	226455	5415-2009	226484
101-2009	226363	661-2009	226395	5177-2009	226456	5418-2009	226485
120-2009	226364	662-2009	226396	5178-2009	226457	5419-2009	226486
165-2009	226365	666-2009	226397	5214-2009	226458		
179-2009	226366	668-2009	226398	5221-2009	226459		

**(111) 226342**

(151) 13.11.2009

(180) 27.9.2012

(210) 2726-2002

(220) 27.9.2002

(442) 6.8.2009

(732) Pákay és Társa Kereskedelmi és Szolgáltató Kft., Szent István krt. 15, 1055 Budapest, HU;

(740) PATENTSERVIS BRATISLAVA, a. s., Bratislava, SK;

(732) Palm Trademark Holding Company, LLC, 950 Maude Avenue, Sunnyvale, California 94085, US;

(740) PATENTSERVIS BRATISLAVA, a. s., Bratislava, SK;

**(111) 226344**

(151) 13.11.2009

(180) 21.12.2017

(210) 2324-2007

(220) 21.12.2007

(442) 6.8.2009

(732) Šermovačka, Furdekova 10, 851 03 Bratislava, SK;

**(111) 226343**

(151) 13.11.2009

(180) 14.7.2013

(210) 1978-2003

(220) 14.7.2003

(310) 78/203,740

(320) 15.1.2003

(330) US

(442) 6.8.2009

**(111) 226345**

(151) 13.11.2009

(180) 9.3.2017

(210) 5264-2007

(220) 9.3.2007

(442) 6.8.2009

(732) ARAVER, a. s., M. R. Štefánika 26, 912 50 Trenčín, SK;

(740) Porubčan Róbert, Ing., Ivanka pri Dunaji, SK;

**(111) 226346**

(151) 13.11.2009  
 (180) 20.9.2017  
 (210) 6080-2007  
 (220) 20.9.2007  
 (442) 6.8.2009  
 (732) BTR INDUSTRIES LIMITED, Portland House, Bressenden Place, London SW1E 5B7, GB;  
 (740) ROTT, RŮŽIČKA & GUTTMANN, v. o. s., Bratislava, SK;

**(111) 226347**

(151) 13.11.2009  
 (180) 23.5.2018  
 (210) 995-2008  
 (220) 23.5.2008  
 (442) 6.8.2009  
 (732) TECTUM NOVUM, a.s., Zemné 1195, 941 22 Zemné, SK;  
 (740) Nagy Attila, Mgr., Holice, SK;

**(111) 226348**

(151) 13.11.2009  
 (180) 23.5.2018  
 (210) 996-2008  
 (220) 23.5.2008  
 (442) 6.8.2009  
 (732) TECTUM NOVUM, a.s., Zemné 1195, 941 22 Zemné, SK;  
 (740) Nagy Attila, Mgr., Holice, SK;

**(111) 226349**

(151) 13.11.2009  
 (180) 29.3.2016  
 (210) 1227-2008  
 (220) 29.3.2006  
 (442) 6.8.2009  
 (732) Deutsche Amphibolin-Werke von Robert Murjahn Stiftung & Co KG, Roßdörfer Straße 50, D-64372 Ober-Ramstadt, DE;  
 (740) Józsa Marcel, JUDr., Bratislava, SK;

**(111) 226350**

(151) 13.11.2009  
 (180) 8.7.2018  
 (210) 1331-2008  
 (220) 8.7.2008  
 (442) 6.8.2009  
 (732) NTC Pharma, s. r. o., Strečianska 13, 851 05 Bratislava, SK;  
 (740) Beleşčák Ladislav, Ing., Piešťany, SK;

**(111) 226351**

(151) 13.11.2009  
 (180) 26.8.2018  
 (210) 1615-2008  
 (220) 26.8.2008  
 (442) 6.8.2009  
 (732) ELI LILLY ČR, s.r.o., Pobřežní 1a, 186 00 Praha, CZ;  
 (740) Brichtová Tatiana, JUDr., Bratislava, SK;

**(111) 226352**

(151) 13.11.2009  
 (180) 26.8.2018  
 (210) 1616-2008  
 (220) 26.8.2008  
 (442) 6.8.2009  
 (732) ELI LILLY ČR, s.r.o., Pobřežní 1a, 186 00 Praha, CZ;  
 (740) Brichtová Tatiana, JUDr., Bratislava, SK;

**(111) 226353**

(151) 13.11.2009  
 (180) 16.9.2018  
 (210) 1723-2008  
 (220) 16.9.2008  
 (442) 6.8.2009  
 (732) NESTRADE, s. r. o., Malinová 188, 972 13 Malinová, SK;  
 (740) Kubínyi Peter, Bc., Trenčín, SK;

**(111) 226354**

(151) 13.11.2009  
 (180) 29.9.2018  
 (210) 1791-2008  
 (220) 29.9.2008  
 (442) 6.8.2009  
 (732) KHB, spol. s r. o., Námestie SNP 7, 911 01 Trenčín, SK;  
 (740) Vojčík & Partners, Košice, SK;

**(111) 226355**

(151) 13.11.2009  
 (180) 2.10.2018  
 (210) 1808-2008  
 (220) 2.10.2008  
 (442) 6.8.2009  
 (732) TATRANSKÁ MLIEKÁREŇ, a.s., Nad traťou 26, 060 01 Kežmarok, SK;  
 (740) Žuffa Ladislav, Ing., Poprad, SK;

**(111) 226356**

(151) 13.11.2009  
 (180) 23.10.2018  
 (210) 1935-2008  
 (220) 23.10.2008  
 (442) 6.8.2009  
 (732) Carlife SK, s. r. o., Lazaretská 8, 821 08 Bratislava, SK;  
 (740) Kubínyiová Denisa, JUDr., Trenčín, SK;

**(111) 226357**

(151) 13.11.2009  
 (180) 22.5.2018  
 (210) 5638-2008  
 (220) 22.5.2008  
 (442) 6.8.2009  
 (732) O2 Holdings Limited, Wellington Street, Slough, Berkshire SL1 1YP, GB;  
 (740) Juran Svetozár, JUDr., Bratislava, SK;

**(111) 226358**

(151) 13.11.2009  
(180) 19.9.2018  
(210) 6146-2008  
(220) 19.9.2008  
(442) 6.8.2009  
(732) Slovenský plynárenský priemysel, a.s., Mlynské nivy 44/a, 825 11 Bratislava, SK;

---

**(111) 226359**

(151) 13.11.2009  
(180) 15.1.2019  
(210) 50-2009  
(220) 15.1.2009  
(442) 6.8.2009  
(732) Kič Michal, Bystrá 108, 977 65 Brezno, SK;

---

**(111) 226360**

(151) 13.11.2009  
(180) 15.1.2019  
(210) 51-2009  
(220) 15.1.2009  
(442) 6.8.2009  
(732) INENSYS s.r.o., Dopravná 14, 934 01 Levice, SK;

---

**(111) 226361**

(151) 13.11.2009  
(180) 16.1.2019  
(210) 64-2009  
(220) 16.1.2009  
(442) 6.8.2009  
(732) Vrábel Ivan, Zavretý kút 12, 921 01 Piešťany, SK;

---

**(111) 226362**

(151) 13.11.2009  
(180) 22.1.2019  
(210) 86-2009  
(220) 22.1.2009  
(442) 6.8.2009  
(732) TYRIAN ADVISORY s. r. o., Trnavská cesta 3, 831 04 Bratislava, SK;

---

**(111) 226363**

(151) 13.11.2009  
(180) 23.1.2019  
(210) 101-2009  
(220) 23.1.2009  
(442) 6.8.2009  
(732) Džačovská Agata, JUDr., Kaplinská 1086/12, 905 01 Senica, SK;

---

**(111) 226364**

(151) 13.11.2009  
(180) 27.1.2019  
(210) 120-2009  
(220) 27.1.2009  
(442) 6.8.2009  
(732) W.A.S.A. - Group, a.s., Příkop 836/6, 602 00 Brno, CZ;  
(740) Brichtová Tatiana, JUDr., Bratislava, SK;

---

**(111) 226365**

(151) 13.11.2009  
(180) 3.2.2019  
(210) 165-2009  
(220) 3.2.2009  
(442) 6.8.2009  
(732) marco mirelli, s. r. o., Žabinská 2, 911 05 Trenčín, SK;  
(740) Maďar Miloš, JUDr., Banská Bystrica, SK;

---

**(111) 226366**

(151) 13.11.2009  
(180) 6.2.2019  
(210) 179-2009  
(220) 6.2.2009  
(442) 6.8.2009  
(732) Piskořová Veselá Marie, Na Vápence 418, 252 44 Psáry, CZ;

---

**(111) 226367**

(151) 13.11.2009  
(180) 10.2.2019  
(210) 203-2009  
(220) 10.2.2009  
(442) 6.8.2009  
(732) KVANT, spol. s r.o., FMFI UK, Mlynská dolina, 842 48 Bratislava, SK;  
(740) Mach Ľubomír, RNDr., Bratislava, SK;

---

**(111) 226368**

(151) 13.11.2009  
(180) 10.2.2019  
(210) 211-2009  
(220) 10.2.2009  
(442) 6.8.2009  
(732) Kik Textilien und Non-Food GmbH, Siemensstrasse 21, D-59199 Bönen, DE;  
(740) Mešková Viera, Ing., Bratislava, SK;

---

**(111) 226369**

(151) 13.11.2009  
(180) 12.2.2019  
(210) 236-2009  
(220) 12.2.2009  
(442) 6.8.2009  
(732) Džačovská Agata, JUDr., Hviezdoslavova 315, 905 01 Senica, SK;

---

**(111) 226370**

(151) 13.11.2009  
(180) 20.2.2019  
(210) 287-2009  
(220) 20.2.2009  
(442) 6.8.2009  
(732) EXPO LINE, s. r. o., Moyzesova 5, 811 05 Bratislava, SK;  
(740) Fajnorová Mária, Ing., Bratislava, SK;

---

**(111) 226371**

(151) 13.11.2009  
 (180) 27.2.2019  
 (210) 297-2009  
 (220) 27.2.2009  
 (442) 6.8.2009  
 (732) M a S, s.r.o., Kňažická 37, 951 97 Žitavany, SK;  
 (740) Porubčan Róbert, Ing., Ivanka pri Dunaji, SK;

**(111) 226372**

(151) 13.11.2009  
 (180) 4.3.2019  
 (210) 309-2009  
 (220) 4.3.2009  
 (442) 6.8.2009  
 (732) GLOBÁL UST, a.s., Hamuliakovo 406, 900 43 Hamuliakovo, SK;

**(111) 226373**

(151) 13.11.2009  
 (180) 4.3.2019  
 (210) 312-2009  
 (220) 4.3.2009  
 (442) 6.8.2009  
 (732) Piláriková Viera, Bernoláková 702/59, 919 21 Zelenec, SK;

**(111) 226374**

(151) 13.11.2009  
 (180) 5.3.2019  
 (210) 315-2009  
 (220) 5.3.2009  
 (442) 6.8.2009  
 (732) C & C PRODUCTION s.r.o., Cementárenská cesta 16, 974 01 Banská Bystrica, SK;

**(111) 226375**

(151) 13.11.2009  
 (180) 16.3.2019  
 (210) 385-2009  
 (220) 16.3.2009  
 (442) 6.8.2009  
 (732) Národné centrum zdravotníckych informácií, Lazaretská 26, 811 09 Bratislava, SK;

**(111) 226376**

(151) 13.11.2009  
 (180) 16.3.2019  
 (210) 386-2009  
 (220) 16.3.2009  
 (442) 6.8.2009  
 (732) Národné centrum zdravotníckych informácií, Lazaretská 26, 811 09 Bratislava, SK;

**(111) 226377**

(151) 13.11.2009  
 (180) 16.3.2019  
 (210) 387-2009  
 (220) 16.3.2009  
 (442) 6.8.2009

(732) Národné centrum zdravotníckych informácií, Lazaretská 26, 811 09 Bratislava, SK;

**(111) 226378**

(151) 13.11.2009  
 (180) 16.3.2019  
 (210) 388-2009  
 (220) 16.3.2009  
 (442) 6.8.2009  
 (732) Národné centrum zdravotníckych informácií, Lazaretská 26, 811 09 Bratislava, SK;

**(111) 226379**

(151) 13.11.2009  
 (180) 20.3.2019  
 (210) 409-2009  
 (220) 20.3.2009  
 (442) 6.8.2009  
 (732) City Hotels, s. r. o., Seberíniho 9, 821 03 Bratislava, SK;  
 (740) Belička Ivan, Ing., Banská Bystrica, SK;

**(111) 226380**

(151) 13.11.2009  
 (180) 23.3.2019  
 (210) 418-2009  
 (220) 23.3.2009  
 (442) 6.8.2009  
 (732) Herplast, s.r.o., Oravská Polhora 746, 029 47 Oravská Polhora, SK;

**(111) 226381**

(151) 13.11.2009  
 (180) 27.3.2019  
 (210) 475-2009  
 (220) 27.3.2009  
 (442) 6.8.2009  
 (732) COOP Jednota Slovensko, spotrebné družstvo, Bajkalská 25, 827 18 Bratislava, SK;

**(111) 226382**

(151) 13.11.2009  
 (180) 30.3.2019  
 (210) 480-2009  
 (220) 30.3.2009  
 (442) 6.8.2009  
 (732) SPORTS, spol. s r. o., Družstevná 660/23, 922 07 Veľké Kosťany, SK;

**(111) 226383**

(151) 13.11.2009  
 (180) 1.4.2019  
 (210) 497-2009  
 (220) 1.4.2009  
 (442) 6.8.2009  
 (732) VÝMOS s.r.o. Valaliky, Čorgovská 80/6, 044 13 Valaliky, SK;  
 (740) Máčajová Mária, Ing., Nitra, SK;



**(111) 226384**

(151) 13.11.2009  
(180) 3.4.2019  
(210) 515-2009  
(220) 3.4.2009  
(442) 6.8.2009  
(732) ORAVA - STAV spol. s r. o., Obchodná 62, 811 06 Bratislava, SK;

---

**(111) 226385**

(151) 13.11.2009  
(180) 3.4.2019  
(210) 516-2009  
(220) 3.4.2009  
(442) 6.8.2009  
(732) FORM8 s.r.o., Mlýnská 326/13, 602 00 Brno, CZ;  
(740) Máčajová Mária, Ing., Nitra, SK;

---

**(111) 226386**

(151) 13.11.2009  
(180) 3.4.2019  
(210) 517-2009  
(220) 3.4.2009  
(442) 6.8.2009  
(732) DEK a. s., Tiskařská 10/257, 108 00 Praha, CZ;  
(740) Kubínyi Peter, Bc., Trenčín, SK;

---

**(111) 226387**

(151) 13.11.2009  
(180) 8.4.2019  
(210) 561-2009  
(220) 8.4.2009  
(442) 6.8.2009  
(732) Košice - Európske hlavné mesto kultúry 2013, n.o., Hlavná 59, 040 01 Košice, SK;

---

**(111) 226388**

(151) 13.11.2009  
(180) 27.4.2019  
(210) 623-2009  
(220) 27.4.2009  
(442) 6.8.2009  
(732) FAT CHILLI, s.r.o., Mýtna 40, 811 05 Bratislava, SK;

---

**(111) 226389**

(151) 13.11.2009  
(180) 28.4.2019  
(210) 635-2009  
(220) 28.4.2009  
(442) 6.8.2009  
(732) MEDIATEL spol. s r. o., Prešovská 38, 821 02 Bratislava, SK;

---

**(111) 226390**

(151) 13.11.2009  
(180) 28.4.2019  
(210) 636-2009  
(220) 28.4.2009  
(442) 6.8.2009

(732) MEDIATEL spol. s r. o., Prešovská 38, 821 02 Bratislava, SK;

---

**(111) 226391**

(151) 13.11.2009  
(180) 29.4.2019  
(210) 651-2009  
(220) 29.4.2009  
(442) 6.8.2009  
(732) FOBOS ADVERTISING s.r.o., Sládkovičova 10, 921 01 Piešťany, SK;

---

**(111) 226392**

(151) 13.11.2009  
(180) 29.4.2019  
(210) 652-2009  
(220) 29.4.2009  
(442) 6.8.2009  
(732) FOBOS TRADING s.r.o., Sládkovičova 10, 921 01 Piešťany, SK;

---

**(111) 226393**

(151) 13.11.2009  
(180) 29.4.2019  
(210) 659-2009  
(220) 29.4.2009  
(442) 6.8.2009  
(732) MEDOCHEMIE LTD., Constatinoupoleos Str., CY-3505 Limassol, CY;  
(740) Csekes Erika, JUDr., Bratislava, SK;

---

**(111) 226394**

(151) 13.11.2009  
(180) 29.4.2019  
(210) 660-2009  
(220) 29.4.2009  
(442) 6.8.2009  
(732) MEDOCHEMIE LTD., Constatinoupoleos Str., CY-3505 Limassol, CY;  
(740) Csekes Erika, JUDr., Bratislava, SK;

---

**(111) 226395**

(151) 13.11.2009  
(180) 29.4.2019  
(210) 661-2009  
(220) 29.4.2009  
(442) 6.8.2009  
(732) MEDOCHEMIE LTD., Constatinoupoleos Str., CY-3505 Limassol, CY;  
(740) Csekes Erika, JUDr., Bratislava, SK;

---

**(111) 226396**

(151) 13.11.2009  
(180) 29.4.2019  
(210) 662-2009  
(220) 29.4.2009  
(442) 6.8.2009  
(732) MEDOCHEMIE LTD., Constatinoupoleos Str., CY-3505 Limassol, CY;  
(740) Csekes Erika, JUDr., Bratislava, SK;

---

**(111) 226397**

(151) 13.11.2009  
 (180) 30.4.2019  
 (210) 666-2009  
 (220) 30.4.2009  
 (442) 6.8.2009  
 (732) Slovenské liečebné kúpele Turčianske Teplice, a. s., SNP 519, 039 12 Turčianske Teplice, SK;  
 (740) Advokátska kancelária G. Lehnert, k.s., Bratislava, SK;

**(111) 226398**

(151) 13.11.2009  
 (180) 30.4.2019  
 (210) 668-2009  
 (220) 30.4.2009  
 (442) 6.8.2009  
 (732) Fekiač Marian, Bárdošova 9, 831 01 Bratislava, SK;  
 (740) Žovicová Viera, Mgr., Bratislava, SK;

**(111) 226399**

(151) 13.11.2009  
 (180) 30.4.2019  
 (210) 669-2009  
 (220) 30.4.2009  
 (442) 6.8.2009  
 (732) Fekiač Marian, Bárdošova 9, 831 01 Bratislava, SK;  
 (740) Žovicová Viera, Mgr., Bratislava, SK;

**(111) 226400**

(151) 13.11.2009  
 (180) 30.4.2019  
 (210) 674-2009  
 (220) 30.4.2009  
 (442) 6.8.2009  
 (732) Masár Peter, Kálnica 172, 916 37 Kálnica, SK;  
 (740) Beleščák Ladislav, Ing., Piešťany, SK;

**(111) 226401**

(151) 13.11.2009  
 (180) 4.5.2019  
 (210) 676-2009  
 (220) 4.5.2009  
 (442) 6.8.2009  
 (732) občianske združenie SEVER PLUS, Horný Val 6/13, 010 01 Žilina, SK;

**(111) 226402**

(151) 13.11.2009  
 (180) 4.5.2019  
 (210) 678-2009  
 (220) 4.5.2009  
 (442) 6.8.2009  
 (732) Mars, Incorporated, 6885 Elm Street, McLean, Virginia 22101-3883, US;  
 (740) Majlingová Marta, Ing., Bratislava, SK;

**(111) 226403**

(151) 13.11.2009  
 (180) 4.5.2019  
 (210) 679-2009  
 (220) 4.5.2009

(442) 6.8.2009

(732) Mars, Incorporated, 6885 Elm Street, McLean, Virginia 22101-3883, US;  
 (740) Majlingová Marta, Ing., Bratislava, SK;

**(111) 226404**

(151) 13.11.2009  
 (180) 17.5.2019  
 (210) 732-2009  
 (220) 17.5.2009  
 (442) 6.8.2009  
 (732) Kosová Xiannian, Kukučínova 52/2, 831 03 Bratislava, SK;  
 (740) Porubčan Róbert, Ing., Ivanka pri Dunaji, SK;

**(111) 226405**

(151) 13.11.2009  
 (180) 18.5.2019  
 (210) 736-2009  
 (220) 18.5.2009  
 (442) 6.8.2009  
 (732) Andrej Jahn - ADO, Lietavská 9, 851 01 Bratislava, SK;

**(111) 226406**

(151) 13.11.2009  
 (180) 18.5.2019  
 (210) 737-2009  
 (220) 18.5.2009  
 (442) 6.8.2009  
 (732) TT-KOMFORT, s.r.o. Trnava, Františkánska 16, 917 32 Trnava, SK;

**(111) 226407**

(151) 13.11.2009  
 (180) 18.5.2019  
 (210) 738-2009  
 (220) 18.5.2009  
 (442) 6.8.2009  
 (732) Slovak Telekom, a. s., Karadžičova 10, 825 13 Bratislava, SK;

**(111) 226408**

(151) 13.11.2009  
 (180) 18.5.2019  
 (210) 739-2009  
 (220) 18.5.2009  
 (442) 6.8.2009  
 (732) Slovak Telekom, a. s., Karadžičova 10, 825 13 Bratislava, SK;

**(111) 226409**

(151) 13.11.2009  
 (180) 29.5.2019  
 (210) 779-2009  
 (220) 29.5.2009  
 (442) 6.8.2009  
 (732) SHARK.AERO s.r.o., Žilinská 8, 811 05 Bratislava, SK;

**(111) 226410**

(151) 13.11.2009  
(180) 24.3.2019  
(210) 5222-2009  
(220) 24.3.2009  
(442) 6.8.2009  
(732) J&K International, s.r.o., Vajnorská 131/16, 831 04 Bratislava, SK;  
(740) Baďurová Katarína, Mgr., Bratislava, SK;

**(111) 226416**

(151) 13.11.2009  
(180) 5.6.2019  
(210) 5399-2009  
(220) 5.6.2009  
(442) 6.8.2009  
(732) QUANTUM PLUS, s.r.o., Malotejedská 530/1, 929 01 Dunajská Streda, SK;  
(740) Litváková Edita, Ing., Bratislava, SK;

**(111) 226411**

(151) 13.11.2009  
(180) 24.3.2019  
(210) 5223-2009  
(220) 24.3.2009  
(442) 6.8.2009  
(732) J&K International, s.r.o., Vajnorská 131/16, 831 04 Bratislava, SK;  
(740) Baďurová Katarína, Mgr., Bratislava, SK;

**(111) 226417**

(151) 13.11.2009  
(180) 5.6.2019  
(210) 5400-2009  
(220) 5.6.2009  
(442) 6.8.2009  
(732) QUANTUM PLUS, s.r.o., Malotejedská 530/1, 929 01 Dunajská Streda, SK;  
(740) Litváková Edita, Ing., Bratislava, SK;

**(111) 226412**

(151) 13.11.2009  
(180) 28.4.2019  
(210) 5321-2009  
(220) 28.4.2009  
(442) 6.8.2009  
(732) Kováčová Kuchtová Denisa, Ing., Ivana Kras-ku 1116/3, 050 01 Revúca, SK;  
(740) Dolanská Elena, RNDr., Bratislava, SK;

**(111) 226418**

(151) 13.11.2009  
(180) 25.11.2018  
(210) 2162-2008  
(220) 25.11.2008  
(442) 6.8.2009  
(732) Ján Kolárik J. K. Schrauben, Dunajská 48, 900 44 Tomášova, SK;  
(740) Šujanová Mária, Ing., Bratislava, SK;

**(111) 226413**

(151) 13.11.2009  
(180) 28.4.2019  
(210) 5322-2009  
(220) 28.4.2009  
(442) 6.8.2009  
(732) Kováčová Kuchtová Denisa, Ing., Ivana Kras-ku 1116/3, 050 01 Revúca, SK;  
(740) Dolanská Elena, RNDr., Bratislava, SK;

**(111) 226419**

(151) 13.11.2009  
(180) 30.5.2018  
(210) 5672-2008  
(220) 30.5.2008  
(442) 6.8.2009  
(732) SLOVENSKÁ TELEVÍZIA, Mlynská dolina, 845 45 Bratislava, SK;  
(740) Holakovský Štefan, Ing., Bratislava, SK;

**(111) 226414**

(151) 13.11.2009  
(180) 28.4.2019  
(210) 5323-2009  
(220) 28.4.2009  
(442) 6.8.2009  
(732) Kováčová Kuchtová Denisa, Ing., Ivana Kras-ku 1116/3, 050 01 Revúca, SK;  
(740) Dolanská Elena, RNDr., Bratislava, SK;

**(111) 226420**

(151) 13.11.2009  
(180) 20.8.2018  
(210) 6017-2008  
(220) 20.8.2008  
(442) 6.8.2009  
(732) PALMA Group, a.s., Račianska 76, 836 04 Bratislava, SK;  
(740) Čechvalová Dagmar, Bratislava, SK;

**(111) 226415**

(151) 13.11.2009  
(180) 28.4.2019  
(210) 5324-2009  
(220) 28.4.2009  
(442) 6.8.2009  
(732) Kováčová Kuchtová Denisa, Ing., Ivana Kras-ku 1116/3, 050 01 Revúca, SK;  
(740) Dolanská Elena, RNDr., Bratislava, SK;

**(111) 226421**

(151) 13.11.2009  
(180) 9.9.2018  
(210) 6100-2008  
(220) 9.9.2008  
(442) 6.8.2009  
(732) Babyweb SK, s.r.o., Jašíkova 2, 821 03 Bratislava, SK;  
(740) Knopp Juraj, Ing., CSc., Bratislava, SK;

**(111) 226422**

(151) 13.11.2009  
 (180) 19.9.2018  
 (210) 6147-2008  
 (220) 19.9.2008  
 (442) 6.8.2009  
 (732) Slovenský plynárenský priemysel, a.s., Mlynské  
 nivy 44/a, 825 11 Bratislava, SK;

**(111) 226423**

(151) 13.11.2009  
 (180) 19.9.2018  
 (210) 6148-2008  
 (220) 19.9.2008  
 (442) 6.8.2009  
 (732) Slovenský plynárenský priemysel, a.s., Mlynské  
 nivy 44/a, 825 11 Bratislava, SK;

**(111) 226424**

(151) 13.11.2009  
 (180) 19.9.2018  
 (210) 6149-2008  
 (220) 19.9.2008  
 (442) 6.8.2009  
 (732) Slovenský plynárenský priemysel, a.s., Mlynské  
 nivy 44/a, 825 11 Bratislava, SK;

**(111) 226425**

(151) 13.11.2009  
 (180) 14.10.2018  
 (210) 6219-2008  
 (220) 14.10.2008  
 (442) 6.8.2009  
 (732) LESMEDIUM SK, s.r.o., Mierova 18, 821 05 Bra-  
 tislava, SK;  
 (740) Šujanová Mária, Ing., Bratislava, SK;

**(111) 226426**

(151) 13.11.2009  
 (180) 27.10.2018  
 (210) 6287-2008  
 (220) 27.10.2008  
 (442) 6.8.2009  
 (732) HELUZ cihlářský průmysl, v. o. s., Dolní Bu-  
 kovsko 295, 373 65 Dolní Bukovsko, CZ;  
 (740) Hojčuš Peter, Ing., Bratislava, SK;

**(111) 226427**

(151) 13.11.2009  
 (180) 4.11.2018  
 (210) 6314-2008  
 (220) 4.11.2008  
 (442) 6.8.2009  
 (732) Sylex, s.r.o., Mlynské luhy 31, 821 05 Bratislava,  
 SK;  
 (740) ROTT, RŮŽIČKA & GUTTMANN, v. o. s.,  
 Bratislava, SK;

**(111) 226428**

(151) 13.11.2009  
 (180) 20.11.2018  
 (210) 6348-2008  
 (220) 20.11.2008  
 (442) 6.8.2009  
 (732) KAIZEN INSTITUTE LTD., Bahnhofplatz, 63000  
 Zug, CH;  
 (740) Brichtová Tatiana, JUDr., Bratislava, SK;

**(111) 226429**

(151) 13.11.2009  
 (180) 6.4.2019  
 (210) 571-2009  
 (220) 6.4.2009  
 (442) 6.8.2009  
 (732) Šumichrast Peter, Koprivnická 52, 841 01 Brati-  
 slava, SK;  
 (740) Falis Ján, JUDr., Bratislava, SK;

**(111) 226430**

(151) 13.11.2009  
 (180) 27.4.2019  
 (210) 631-2009  
 (220) 27.4.2009  
 (442) 6.8.2009  
 (732) Nadácia Rozum a Cit, M. Rázusa 23A, 010 01  
 Žilina, SK;  
 (740) GARANT PARTNER legal s.r.o., Bratislava, SK;

**(111) 226431**

(151) 13.11.2009  
 (180) 28.4.2019  
 (210) 637-2009  
 (220) 28.4.2009  
 (442) 6.8.2009  
 (732) MLADÁ FRONTA, a.s., Mezi Vodami 1952/9,  
 143 00 Praha - Modřany, CZ;  
 (740) Čermák Karel, JUDr.Ph.D., Bratislava, SK;

**(111) 226432**

(151) 13.11.2009  
 (180) 28.4.2019  
 (210) 638-2009  
 (220) 28.4.2009  
 (442) 6.8.2009  
 (732) MLADÁ FRONTA, a.s., Mezi Vodami 1952/9,  
 143 00 Praha - Modřany, CZ;  
 (740) Čermák Karel, JUDr.Ph.D., Bratislava, SK;

**(111) 226433**

(151) 13.11.2009  
 (180) 29.4.2019  
 (210) 653-2009  
 (220) 29.4.2009  
 (442) 6.8.2009  
 (732) ProGolf Media, s.r.o., Kukorelliho 2, 921 01 Pieš-  
 ťany, SK;

**(111) 226434**

(151) 13.11.2009  
(180) 4.5.2019  
(210) 680-2009  
(220) 4.5.2009  
(442) 6.8.2009  
(732) Mars, Incorporated, 6885 Elm Street, McLean, Virginia 22101-3883, US;  
(740) Majlingová Marta, Ing., Bratislava, SK;

---

**(111) 226435**

(151) 13.11.2009  
(180) 6.5.2019  
(210) 683-2009  
(220) 6.5.2009  
(442) 6.8.2009  
(732) Digital Imaging, s.r.o., Popradská 68, 040 11 Košice, SK;  
(740) Vojčík Peter, prof. JUDr., CSc., Košice, SK;

---

**(111) 226436**

(151) 13.11.2009  
(180) 6.5.2019  
(210) 684-2009  
(220) 6.5.2009  
(442) 6.8.2009  
(732) Digital Imaging, s.r.o., Popradská 68, 040 11 Košice, SK;  
(740) Vojčík Peter, prof. JUDr., CSc., Košice, SK;

---

**(111) 226437**

(151) 13.11.2009  
(180) 11.5.2019  
(210) 689-2009  
(220) 11.5.2009  
(442) 6.8.2009  
(732) Plzeňský Prazdroj, a. s., U Prazdroje 7, 304 97 Plzeň, CZ;  
(740) Tomeš Pavol, Ing., Bratislava, SK;

---

**(111) 226438**

(151) 13.11.2009  
(180) 11.5.2019  
(210) 690-2009  
(220) 11.5.2009  
(442) 6.8.2009  
(732) Plzeňský Prazdroj, a. s., U Prazdroje 7, 304 97 Plzeň, CZ;  
(740) Tomeš Pavol, Ing., Bratislava, SK;

---

**(111) 226439**

(151) 13.11.2009  
(180) 11.5.2019  
(210) 693-2009  
(220) 11.5.2009  
(442) 6.8.2009  
(732) Ostrochovský Ján, Ing., Kolónia 336, 013 61 Košešová, SK;

---

**(111) 226440**

(151) 13.11.2009  
(180) 11.5.2019  
(210) 699-2009  
(220) 11.5.2009  
(442) 6.8.2009  
(732) HPL, spol. s r.o., Istrijská 20, 841 07 Bratislava, SK;

---

**(111) 226441**

(151) 13.11.2009  
(180) 11.5.2019  
(210) 700-2009  
(220) 11.5.2009  
(442) 6.8.2009  
(732) HPL, spol. s r.o., Istrijská 20, 841 07 Bratislava, SK;

---

**(111) 226442**

(151) 13.11.2009  
(180) 12.5.2019  
(210) 711-2009  
(220) 12.5.2009  
(442) 6.8.2009  
(732) Zošák Patrik, Záhradná 13, 080 01 Prešov, SK;

---

**(111) 226443**

(151) 13.11.2009  
(180) 18.5.2019  
(210) 740-2009  
(220) 18.5.2009  
(442) 6.8.2009  
(732) Slovak Telekom, a. s., Karadžičova 10, 825 13 Bratislava, SK;

---

**(111) 226444**

(151) 13.11.2009  
(180) 19.5.2019  
(210) 743-2009  
(220) 19.5.2009  
(442) 6.8.2009  
(732) Kofola Holding, a. s., Nad Porubkou 2278/31a, 708 00 Ostrava, CZ;  
(740) Záthurecký Eugen, JUDr., Banská Bystrica, SK;

---

**(111) 226445**

(151) 13.11.2009  
(180) 22.5.2019  
(210) 749-2009  
(220) 22.5.2009  
(442) 6.8.2009  
(732) L.A.D., spol. s r.o., Coburgova 84, 917 48 Trnava, SK;  
(740) Tomeš Pavol, Ing., Bratislava, SK;

---

**(111) 226446**

(151) 13.11.2009  
(180) 22.5.2019  
(210) 751-2009  
(220) 22.5.2009  
(442) 6.8.2009  
(732) UNILEVER N. V., Weena 455, 3013 AL Rotterdam, NL;  
(740) Fajnorová Mária, Ing., Bratislava, SK;

---

**(111) 226447**

(151) 13.11.2009  
 (180) 22.5.2019  
 (210) 752-2009  
 (220) 22.5.2009  
 (442) 6.8.2009  
 (732) UNILEVER N. V., Weena 455, 3013 AL Rotterdam, NL;  
 (740) Fajnorová Mária, Ing., Bratislava, SK;

**(111) 226448**

(151) 13.11.2009  
 (180) 22.5.2019  
 (210) 753-2009  
 (220) 22.5.2009  
 (442) 6.8.2009  
 (732) Alfa construction, s.r.o., Park obrancov mieru 6, 040 01 Košice, SK;

**(111) 226449**

(151) 13.11.2009  
 (180) 22.5.2019  
 (210) 754-2009  
 (220) 22.5.2009  
 (442) 6.8.2009  
 (732) PREFEA Sučany, a.s., Podhradská cesta 2, 038 52 Sučany, SK;

**(111) 226450**

(151) 13.11.2009  
 (180) 25.5.2019  
 (210) 758-2009  
 (220) 25.5.2009  
 (442) 6.8.2009  
 (732) Sucheňák Slavomír, Zimná 104/1, 052 01 Spišská Nová Ves, SK;

**(111) 226451**

(151) 13.11.2009  
 (180) 25.5.2019  
 (210) 760-2009  
 (220) 25.5.2009  
 (442) 6.8.2009  
 (732) KanKan.sk, s.r.o., Mlynárska 16, 040 01 Košice, SK;

**(111) 226452**

(151) 13.11.2009  
 (180) 3.6.2019  
 (210) 805-2009  
 (220) 3.6.2009  
 (442) 6.8.2009  
 (732) UNILEVER N. V., Weena 455, 3013 AL Rotterdam, NL;  
 (740) Fajnorová Mária, Ing., Bratislava, SK;

**(111) 226453**

(151) 13.11.2009  
 (180) 2.2.2019  
 (210) 5072-2009  
 (220) 2.2.2009

(442) 6.8.2009

(732) Makara Marcel, Mgr., SNP 18, 040 11 Košice, SK;

**(111) 226454**

(151) 13.11.2009  
 (180) 19.2.2019  
 (210) 5116-2009  
 (220) 19.2.2009  
 (442) 6.8.2009  
 (732) ORBIS IN, s.r.o., Cintorínska 17, 811 09 Bratislava, SK;  
 (740) Brichtová Tatiana, JUDr., Bratislava, SK;

**(111) 226455**

(151) 13.11.2009  
 (180) 11.3.2019  
 (210) 5176-2009  
 (220) 11.3.2009  
 (442) 6.8.2009  
 (732) BIOSTER a.s., Tejny 621, 667 71 Veverská Bítýška, CZ;  
 (740) Juran Svetozár, JUDr., Bratislava, SK;

**(111) 226456**

(151) 13.11.2009  
 (180) 11.3.2019  
 (210) 5177-2009  
 (220) 11.3.2009  
 (442) 6.8.2009  
 (732) BIOSTER a.s., Tejny 621, 667 71 Veverská Bítýška, CZ;  
 (740) Juran Svetozár, JUDr., Bratislava, SK;

**(111) 226457**

(151) 13.11.2009  
 (180) 11.3.2019  
 (210) 5178-2009  
 (220) 11.3.2009  
 (442) 6.8.2009  
 (732) BIOSTER a.s., Tejny 621, 667 71 Veverská Bítýška, CZ;  
 (740) Juran Svetozár, JUDr., Bratislava, SK;

**(111) 226458**

(151) 13.11.2009  
 (180) 23.3.2019  
 (210) 5214-2009  
 (220) 23.3.2009  
 (442) 6.8.2009  
 (732) Sebia, s.r.o., Ševčenkova 1120/14, 851 01 Bratislava, SK;  
 (740) Litváková Edita, Ing., Bratislava, SK;

**(111) 226459**

(151) 13.11.2009  
 (180) 24.3.2019  
 (210) 5221-2009  
 (220) 24.3.2009  
 (442) 6.8.2009  
 (732) J&K International, s.r.o., Vajnorská 131/16, 831 04 Bratislava, SK;  
 (740) Baďurová Katarína, Mgr., Bratislava, SK;

**(111) 226460**

(151) 13.11.2009  
(180) 15.4.2019  
(210) 5284-2009  
(220) 15.4.2009  
(442) 6.8.2009  
(732) Nowicki Sebastián, Raztočná 22, 821 07 Bratislava, SK;  
(740) Guniš Jaroslav, Mgr., Bratislava, SK;

---

**(111) 226461**

(151) 13.11.2009  
(180) 17.4.2019  
(210) 5290-2009  
(220) 17.4.2009  
(442) 6.8.2009  
(732) PALMA Group, a.s., Račianska 76, 836 04 Bratislava, SK;  
(740) Čechvalová Dagmar, Bratislava, SK;

---

**(111) 226462**

(151) 13.11.2009  
(180) 20.4.2019  
(210) 5293-2009  
(220) 20.4.2009  
(310) 77600347  
(320) 24.10.2008  
(330) US  
(442) 6.8.2009  
(732) QUALCOMM INCORPORATED, A corporation of the State of Delaware, 5775 Morehouse Drive, San Diego, CA 92121-1714, US;  
(740) Bachratá Magdaléna, Mgr., Bratislava, SK;

---

**(111) 226463**

(151) 13.11.2009  
(180) 20.4.2019  
(210) 5294-2009  
(220) 20.4.2009  
(442) 6.8.2009  
(732) EXPA - nails, s.r.o., Zábrdovice, Příkop 834/8, 602 00 Brno, CZ;  
(740) Brichtová Tatiana, JUDr., Bratislava, SK;

---

**(111) 226464**

(151) 13.11.2009  
(180) 20.4.2019  
(210) 5295-2009  
(220) 20.4.2009  
(442) 6.8.2009  
(732) EXPA - nails, s.r.o., Zábrdovice, Příkop 834/8, 602 00 Brno, CZ;  
(740) Brichtová Tatiana, JUDr., Bratislava, SK;

---

**(111) 226465**

(151) 13.11.2009  
(180) 23.4.2019  
(210) 5312-2009  
(220) 23.4.2009  
(442) 6.8.2009  
(732) ECOPRESS a. s., Seberínho 1, 820 07 Bratislava, SK;  
(740) Hojčuš Peter, Ing., Bratislava, SK;

---

**(111) 226466**

(151) 13.11.2009  
(180) 28.4.2019  
(210) 5325-2009  
(220) 28.4.2009  
(442) 6.8.2009  
(732) MaDe spol. s r.o., Langrova 43, 627 00 Brno, CZ;  
(740) Čechvalová Dagmar, Bratislava, SK;

---

**(111) 226467**

(151) 13.11.2009  
(180) 6.5.2019  
(210) 5331-2009  
(220) 6.5.2009  
(442) 6.8.2009  
(732) Genia Group, s.r.o., Stará Prievozká 2, 821 09 Bratislava, SK;

---

**(111) 226468**

(151) 13.11.2009  
(180) 7.5.2019  
(210) 5336-2009  
(220) 7.5.2009  
(442) 6.8.2009  
(732) Pivovar Černá Hora, a.s., Černá Hora 3/5, 679 21 Černá Hora, CZ;  
(740) Holoubková Mária, Ing., Bratislava, SK;

---

**(111) 226469**

(151) 13.11.2009  
(180) 7.5.2019  
(210) 5337-2009  
(220) 7.5.2009  
(442) 6.8.2009  
(732) TATRA REAL, a. s., Dunajská 29, 811 08 Bratislava, SK;  
(740) Holoubková Mária, Ing., Bratislava, SK;

---

**(111) 226470**

(151) 13.11.2009  
(180) 7.5.2019  
(210) 5338-2009  
(220) 7.5.2009  
(442) 6.8.2009  
(732) TATRA REAL, a. s., Dunajská 29, 811 08 Bratislava, SK;  
(740) Holoubková Mária, Ing., Bratislava, SK;

---

**(111) 226471**

(151) 13.11.2009  
(180) 7.5.2019  
(210) 5339-2009  
(220) 7.5.2009  
(442) 6.8.2009  
(732) Ing. Miroslav Hatala - Hatala a syn, ARMY SHOP SK, Brehy 37, 968 01 Nová Baňa, SK;  
(740) Holakovský Štefan, Ing., Bratislava, SK;

---

**(111) 226472**

(151) 13.11.2009  
 (180) 21.5.2019  
 (210) 5367-2009  
 (220) 21.5.2009  
 (442) 6.8.2009  
 (732) COSMETIQUES FRANCE-LAURE (1970) INC.,  
 Canadian corporation, 11970, rue Albert-Hudon,  
 Montréal-Nord, Quebec, H1G 3K3, CA;  
 (740) Holoubková Mária, Ing., Bratislava, SK;

**(111) 226473**

(151) 13.11.2009  
 (180) 25.5.2019  
 (210) 5370-2009  
 (220) 25.5.2009  
 (442) 6.8.2009  
 (732) Slovak Telekom, a. s., Karadžičova 10, 825 13 Bra-  
 tislava, SK;

**(111) 226474**

(151) 13.11.2009  
 (180) 27.5.2019  
 (210) 5374-2009  
 (220) 27.5.2009  
 (442) 6.8.2009  
 (732) NOVARTIS AG, 4002 Basel, CH;  
 (740) Čechvalová Dagmar, Bratislava, SK;

**(111) 226475**

(151) 13.11.2009  
 (180) 27.5.2019  
 (210) 5375-2009  
 (220) 27.5.2009  
 (442) 6.8.2009  
 (732) NOVARTIS AG, 4002 Basel, CH;  
 (740) Čechvalová Dagmar, Bratislava, SK;

**(111) 226476**

(151) 13.11.2009  
 (180) 8.6.2019  
 (210) 5403-2009  
 (220) 8.6.2009  
 (442) 6.8.2009  
 (732) Zoznam, s. r. o., Viedenská cesta 3-7, 851 01 Bra-  
 tislava, SK;  
 (740) Vrábek Peter, JUDr., Bratislava, SK;

**(111) 226477**

(151) 13.11.2009  
 (180) 8.6.2019  
 (210) 5404-2009  
 (220) 8.6.2009  
 (442) 6.8.2009  
 (732) Bratislavská teplárenská, a. s., Bajkalská 21/A,  
 812 22 Bratislava, SK;

**(111) 226478**

(151) 13.11.2009  
 (180) 8.6.2019  
 (210) 5405-2009  
 (220) 8.6.2009

(442) 6.8.2009

(732) Bratislavská teplárenská, a. s., Bajkalská 21/A,  
 812 22 Bratislava, SK;

**(111) 226479**

(151) 13.11.2009  
 (180) 8.6.2019  
 (210) 5406-2009  
 (220) 8.6.2009  
 (442) 6.8.2009  
 (732) Bratislavská teplárenská, a. s., Bajkalská 21/A,  
 812 22 Bratislava, SK;

**(111) 226480**

(151) 13.11.2009  
 (180) 8.6.2019  
 (210) 5407-2009  
 (220) 8.6.2009  
 (442) 6.8.2009  
 (732) Bratislavská teplárenská, a. s., Bajkalská 21/A,  
 812 22 Bratislava, SK;

**(111) 226481**

(151) 13.11.2009  
 (180) 8.6.2019  
 (210) 5408-2009  
 (220) 8.6.2009  
 (442) 6.8.2009  
 (732) Bratislavská teplárenská, a. s., Bajkalská 21/A,  
 812 22 Bratislava, SK;

**(111) 226482**

(151) 13.11.2009  
 (180) 8.6.2019  
 (210) 5409-2009  
 (220) 8.6.2009  
 (442) 6.8.2009  
 (732) Kia Motors Corporation, 231, Yangjae-dong, Seo-  
 cho-gu, Seoul, KR;  
 (740) ROTT, RŮŽIČKA & GUTTMANN, v. o. s.,  
 Bratislava, SK;

**(111) 226483**

(151) 13.11.2009  
 (180) 9.6.2019  
 (210) 5411-2009  
 (220) 9.6.2009  
 (442) 6.8.2009  
 (732) Peter Galan - Nábytok Galan, M. R. Štefánika 6,  
 902 01 Pezinok, SK;

**(111) 226484**

(151) 13.11.2009  
 (180) 10.6.2019  
 (210) 5415-2009  
 (220) 10.6.2009  
 (442) 6.8.2009  
 (732) Ahold Licensing SA, rue Jean-Petitot 2, 1204 Ge-  
 neve, CH;  
 (740) Bušová Eva, JUDr., Bratislava, SK;



**(111) 226485**

(151) 13.11.2009

(180) 10.6.2019

(210) 5418-2009

(220) 10.6.2009

(442) 6.8.2009

(732) DRUCHEMA, družstvo pro chemickou výrobu a služby, Služeb 3, 100 31 Praha, CZ;

(740) ROTT, RŮŽIČKA & GUTTMANN, v. o. s., Bratislava, SK;

---

**(111) 226486**

(151) 13.11.2009

(180) 11.6.2019

(210) 5419-2009

(220) 11.6.2009

(442) 6.8.2009

(732) ELZA - Elektromontážny závod Bratislava a. s., Račianska 162, 831 04 Bratislava, SK;

---

**(111) 226487**

(151) 13.11.2009

(180) 15.2.2018

(210) 279-2008

(220) 15.2.2008

(442) 7.7.2008

(732) SlovZink, a. s., Továrnská 545, 018 64 Košeca, SK;

(740) Bachratá Magdaléna, Mgr., Bratislava, SK;

---

## Zapísané ochranné známky so zmenou

(210) (111)

127-2006 226488  
2005-2006 226489

**(111) 226488**

(151) 13.11.2009  
(180) 23.1.2016  
(210) 127-2006  
(220) 23.1.2006  
(442) 4.1.2007

**8 (511) 16, 35, 41**

(511) 16 - Tlačoviny, časopisy (periodiká), noviny, publikácie, plagáty.

35 - Rozširovanie reklamných materiálov zákazníkom (letáky, prospekty, tlačivá, vzorky), vydávanie a aktualizovanie reklamných materiálov, rozširovanie reklamných oznamov, prenájom reklamných plôch, uverejňovanie reklamných textov, vydávanie reklamných alebo náborových textov.

41 - Vydávanie textov s výnimkou reklamných alebo náborových, vydávanie kníh, vzdelávanie, organizovanie a vedenie konferencií, organizovanie a vedenie kongresov, organizovanie a vedenie seminárov.

**(540) Strana zelených na Slovensku**

(732) STRANA ZELENÝCH, Sienkiewiczova 4, 811 09 Bratislava, SK;

**(111) 226489**

(151) 13.11.2009  
(180) 2.11.2016  
(210) 2005-2006  
(220) 2.11.2006  
(442) 1.3.2007

**8 (511) 16, 35, 41**

(511) 16 - Tlačoviny, časopisy (periodiká), noviny, publikácie, plagáty.

35 - Rozširovanie reklamných materiálov zákazníkom (letáky, prospekty, tlačivá, vzorky), vydávanie a aktualizovanie reklamných materiálov, rozširovanie reklamných oznamov, prenájom reklamných plôch, uverejňovanie reklamných textov, vydávanie reklamných alebo náborových textov.

41 - Vydávanie textov s výnimkou reklamných alebo náborových, vydávanie kníh, vzdelávanie, organizovanie a vedenie konferencií, organizovanie a vedenie kongresov, organizovanie a vedenie seminárov.

**(540)**



(591) zelená, biela

(732) STRANA ZELENÝCH, Sienkiewiczova 4, 811 09 Bratislava, SK;

## Obnovené ochranné známky

(210)	(111)	(210)	(111)	(210)	(111)	(210)	(111)
2441	90782	57060	167964	2769-99	195271	3340-99	196202
10783	99194	57069	170291	2770-99	195272	3342-99	195075
20171	93684	57277	168180	2771-99	195273	3395-99	195224
20291	92511	57278	168181	2790-99	190088	20-2000	195511
20473	94246	57292	167921	2791-99	199012	32-2000	195516
20528	97855	58024	169022	2792-99	194365	51-2000	195527
22166	99159	58491	168690	2798-99	194369	54-2000	195528
43561	159598	58770	169440	2813-99	198001	55-2000	195529
43612	159726	58778	169442	2862-99	194772	56-2000	195530
43648	159894	625-99	193592	2864-99	194773	57-2000	195531
43778	159799	755-99	193344	2938-99	194790	58-2000	195532
43863	159487	1257-99	193236	2939-99	194791	63-2000	195536
44099	159933	1489-99	193731	2942-99	194793	83-2000	195621
44296	159805	1529-99	193740	2955-99	194921	147-2000	198013
51331	164464	1795-99	195985	2970-99	194974	269-2000	196704
51332	164465	2069-99	194245	2981-99	195285	349-2000	195735
51335	164478	2111-99	194397	2997-99	195298	350-2000	196479
51378	164534	2234-99	194448	3051-99	195990	426-2000	202678
51409	164521	2356-99	196194	3069-99	195325	498-2000	196036
51411	164523	2436-99	196820	3090-99	194809	585-2000	195878
51460	164495	2479-99	194084	3091-99	194810	764-2000	196716
51483	164512	2489-99	197480	3124-99	196824	774-2000	197500
51566	164664	2503-99	197481	3143-99	195164	792-2000	195783
51701	164739	2505-99	194273	3178-99	194813	838-2000	198540
51702	164740	2518-99	201437	3180-99	195703	874-2000	196349
51974	165349	2519-99	201438	3181-99	195497	912-2000	196722
56487	168053	2568-99	194313	3183-99	197083	930-2000	197444
56569	167932	2596-99	194324	3185-99	194815	1318-2000	196141
56570	167869	2617-99	195605	3207-99	190619	1409-2000	196839
56571	167870	2618-99	194333	3213-99	190624	1528-2000	196629
56595	167421	2669-99	194353	3265-99	195170	2453-2000	198053
56639	167734	2684-99	194829	3267-99	197854	2454-2000	198054
56672	167633	2712-99	194623	3275-99	190626	2584-2000	202072
56768	168137	2731-99	194734	3285-99	195330	3021-2000	197705
56781	168654	2749-99	198406	3286-99	195331	3024-2000	197707
56978	168163	2751-99	190082	3309-99	195191	3025-2000	197708
56988	168000	2764-99	195266	3321-99	195445	3619-2000	198630
56989	168148	2765-99	195267	3323-99	195193	444-2006	214419
56994	168113	2766-99	195268	3328-99	195066	502-2009	226325
56995	170818	2767-99	195269	3330-99	195068		
57059	167963	2768-99	195270	3339-99	196201		

**(111) 90782**

(151) 28.4.1920  
 (156) 28.4.2010  
 (180) 28.4.2020  
 (210) 2441  
 (220) 28.4.1920

**7 (511) 9**

(510) Elektrické batérie a ich súčiastky.

**(540) Palaba**

(732) PALABA, a. s., Netovická 875, 274 44 Slaný, CZ;  
 (740) Čechvalová Dagmar, Bratislava, SK;

**(111) 92511**

(151) 27.11.1919  
 (156) 27.11.2009  
 (180) 27.11.2019  
 (210) 20291  
 (220) 27.11.1919

**7 (511) 7**

(511) 7 - Elektrické motory šijacích strojov a ovládacie zariadenia.

**(540)**

(732) THE SINGER COMPANY LIMITED, Sixty Circular Road, 2nd Floor, Douglas, Isle of Man, GB;  
 (740) Čechvalová Dagmar, Bratislava, SK;

**(111) 93684**

(151) 30.10.1939  
(156) 30.10.2009  
(180) 30.10.2019  
(210) 20171  
(220) 30.10.1939

**7 (511) 12**

(510) Obruče pozostávajúce úplne alebo hlavne z kaučuku a duše týchto obručí.

**(540) Hi-Miler**

(732) The Goodyear Tire & Rubber Company, spoločnosť zriadená podľa zákonov štátu Ohio, Akron, Ohio, US;  
(740) Fajorová Mária, Ing., Bratislava, SK;

**(111) 94246**

(151) 19.12.1939  
(156) 19.12.2009  
(180) 19.12.2019  
(210) 20473  
(220) 19.12.1939

**7 (511) 5**

(510) Poľnohospodárske prípravky na ochranu proti rastlinným škodcom, lekárnické a veterinárne prípravky.

**(540) Morsuvin**

(732) NeraAgro, spol. s r. o., ul. Práce 657, 277 11 Neratovice, CZ;

**(111) 97855**

(151) 16.12.1919  
(156) 16.12.2009  
(180) 16.12.2019  
(210) 20528  
(220) 16.12.1919

**7 (511) 1, 3, 4**

(510) Glycerín; kozmetické výrobky, krém na obuv, mastné kyseliny, mydlá všetkých druhov, obyčajné a toaletné oleje, parfuméria všetkých druhov, prací prášok, škrob, voňavky; elaín, stearín, tuky, sviečky všetkých druhov.

**(540) Saponia**

(732) Procter & Gamble - Rakona, s. r. o., Ottova 402, 269 32 Rakovník, CZ;  
(740) Štros David, JUDr., Bratislava, SK;

**(111) 99159**

(151) 11.10.1920  
(156) 11.10.2010  
(180) 11.10.2020  
(210) 22166  
(220) 11.10.1920

**7 (511) 6**

(510) Nikel a zliatiny obsahujúce nikel.

**(540) Inco**

(732) VALE Inco Limited, 200 Bay Street, Royal Bank Plaza, Suite 1600 South Tower, P.O.Box 70, Toronto, Ontario, Canada M5J 2K2, CA;  
(740) Tomeš Pavol, Ing., Bratislava, SK;

**(111) 99194**

(151) 20.2.1940  
(156) 20.2.2010  
(180) 20.2.2020  
(210) 10783  
(220) 20.2.1940

**7 (511) 3**

(510) Chemické prípravky na konzervovanie kože, krémy a emulzie všetkých druhov.

**(540) Kaloderma**

(732) Berlin Cosmetics GmbH & Co. KG, Bitterfelder Str. 12, 12681 Berlin, DE;  
(740) Fajnorová Mária, Ing., Bratislava, SK;

**(111) 159487**

(151) 12.1.1970  
(156) 19.12.2009  
(180) 19.12.2019  
(210) 43863  
(220) 19.12.1969

**7 (511) 5, 30**

(510) Farmaceutické prípravky, cukrovinky.

**(540) WICK**

(732) The Procter & Gamble Company, One Procter & Gamble Plaza, Cincinnati, Ohio 45202, US;  
(740) Štros David, JUDr., Bratislava, SK;

**(111) 159598**

(151) 16.3.1970  
(156) 12.9.2009  
(180) 12.9.2019  
(210) 43561  
(220) 12.9.1969

**7 (511) 3**

(510) Mydlá, dezodoračné prostriedky na osobné použitie, prostriedky proti poteniu, antiseptické mydlá, syntetické čistiace prostriedky v zrnitej a tekutej forme, holiace krémy, mastencové prášky, šampóny a škroby.

**(540) DIAL**

(732) The Dial Corporation, spoločnosť zriadená podľa zákonov štátu Delaware, 19001 North Scottsdale Road, Scottsdale, Arizona 85255, US;  
(740) Tomeš Pavol, Ing., Bratislava, SK;

**(111) 159726**

(151) 13.10.1969  
(156) 13.10.2009  
(180) 13.10.2019  
(210) 43612  
(220) 13.10.1969

**7 (511) 5**

(510) Farmaceutické a zdravotnícke výrobky.

**(540) ZYLORIC**

(732) Glaxo Group Limited, Glaxo Wellcome House, Berkeley Avenue, Greenford, Middlesex UB6 0NN, GB;  
(740) Žovicová Viera, Mgr., Bratislava, SK;

**(111) 159799**

(151) 17.6.1970  
 (156) 2.12.2009  
 (180) 2.12.2019  
 (210) 43778  
 (220) 2.12.1969

**7 (511) 26**

(510) Zipsy kovové, ako aj z plastických hmôt.

**(540) ZIPLON**

(732) YKK Corporation, No. 1, Kanda, Izumi-cho, Chiyoda-ku, Tokyo, JP;  
 (740) Bušová Eva, JUDr., Bratislava, SK;

**(111) 159805**

(151) 23.6.1970  
 (156) 14.5.2010  
 (180) 14.5.2020  
 (210) 44296  
 (220) 14.5.1970

**7 (511) 5**

(510) Protiinfekčné prípravky.

**(540) FUNGILIN**

(732) E. R. SQUIBB & SONS, L. L. C., spoločnosť zriadená podľa zákonov štátu Delaware, Lawrenceville - Princeton Road, Princeton, New Jersey 08540, US;  
 (740) Brichtová Tatiana, JUDr., Bratislava, SK;

**(111) 159894**

(151) 17.8.1970  
 (156) 21.10.2009  
 (180) 21.10.2019  
 (210) 43648  
 (220) 21.10.1969

**9 (511) 1, 2, 3, 4, 5, 16, 17, 19, 22, 31**

(511) 1 - Chemické výrobky používané v priemysle, vo vede, v lekárstve, vo fotografii, v poľnohospodárstve, v záhradníctve a v lesníctve, pripravované hnojivá, regulátory vzrastu rastlín a živiny rastlín aj konzervačné prostriedky živín, anorganické chemikálie vôbec, organické chemikálie vôbec, syntetické živice a plasty vo forme kvapalín, práškov, pást a zrníka na použitie v priemysle, plastifikátory na syntetické živice, aromatické chemikálie použiteľné na báze voňaviek, katalyzátory, zmäkčovadlá, priemyselné rozpúšťadlá, priemyselné konzervačné látky, zahusťovadlá, detergentné prostriedky, odpeňovadlá, apretačné činidlá, chalatové prostriedky, zvlhčovadlá, odvlhčovadlá, chladivá, činidlá na spracovávanie kože, prostriedky proti priľnutiu, hydraulické tekutiny, prostriedky proti zamŕzaniu, chladivá, prostriedky proti meneniu iónov, meracie tekutiny, moridlá na kovy analytické a diagnostické reagencie, inhibítory korózie, prostriedky na prenos tepla, prostriedky spomaľujúce šírenie ohňa a hasiace prostriedky, rozpúšťadlá a hnacie látky do aerosólových zmesí, monoméry, pohlcovače ultrafialového svetla, zmäkčovadlá vody, filtračné pomôcky, rozptyľovače, ochranné koloidy, suspendujúce prostriedky, polymerizačné a vulkanizačné prostriedky, chemické polotovary povlakov, farbív, pigmentov, výbušnín, gumových urýchľovačov, odľučovacích prostriedkov a zmáčadiel, chemické výrobky používané v baníctve a pri úprave rúd, chemické výrobky

na filtrovanie a čistenie vody a na zaobchádzanie so znečistením, so splaškovými vodami a s odpadkami, chemické výrobky na úpravu zdrojov a podzemných útvarov, chemické výrobky na čistenie a úpravu priemyselných zariadení, strojov, skladovacích nádrží a diaľkových potrubí; chemické výrobky používané na výrobu šoščok fotografickou cestou a na leptanie; chemické výrobky na používanie v dopravnom priemysle, najmä mrazuvzdorné prostriedky do chladičov, rozmrazovacie prostriedky, hydraulické tekutiny, kvapalnú prípravku zlepšujúcu trakciu pre obruče a pre lôžka obručí; uhľovodíkové kvapaliny a plyny na obrábanie, zváranie a spracovanie kovov a kovových výrobkov za tepla; lepiace látky používané v priemysle; chemické prostriedky na odstránenie zápachu v miestnostiach.

2 - Chemické prísady do náterov a lakov, napríklad zahušťovače, konzervačné látky, spojovacie prostriedky, stabilizátory proti mrazu a topeniu, hygroskopické prostriedky, vyrovnávacie pomôcky, odpeňovače, upravovače povrchu a upravovače pH.

3 - Pracie a čistiace prípravky; odstraňovače oleja, tuku, mastnoty, dechtu, gumy a organickej živice; bieliace prášky; leštiace prostriedky; rozpúšťadlá na chemické čistenie; prostriedky na odstraňovanie hrdze; umývacie prostriedky; čistiace prípravky na kachle a na kuchynské a kúpeľňové armatúry; kozmetické prostriedky, najmä prostriedky na opaľovanie pokožky slnkom a vodičky na pokožku.

4 - Mazadlá, oleje, mastnoty, motorové palivá, prísady do motorových palív a skvapalnený pohonný plyn.

5 - Ľudské a veterinárne lieky, drogy, liečivá a biologické prípravky; dezinfekčné prostriedky; prostriedky na ničenie rastlín a na hubenie alebo odpuzdovanie hmyzu, najmä prípravky na ničenie škodcov rastlín, látky ničiace cudzopasníkov, prostriedky na hubenie buriny a prostriedky na zbavovanie listov; dietetické prísady pre ľudí.

16 - Baliace a obalové blany, plachty, baliaci materiál, obaly a plášte z papiera, staniolu, plastov a plechov a z kombinácií ktoréhokoľvek z nich; tlačoviny, najmä obchodné časopisy a obchodné vestníky; baliaci materiál.

17 - Polotovary a hotové výrobky zo syntetických živíc, alebo z plastov, uvedené výrobky vo forme vlákien, šnúr, pások, fólií, blán, listov, sochorov, dosiek, prúťov, rúr a rúrok; izolačný materiál; plastická pena na rôzne priemyselné, stavebné, ozdobné, okrasné a inovačné účely; vrstvené listy z tlačných alebo netlačných ohybných priehľadných alebo priesvitných plastických blán, vrstvených na papier, tkaninu, fólie alebo iný listový materiál s farebným vrstvením alebo z neho; nekovové rúrky a fitingy.

19 - Stavebný a konštrukčný materiál; materiál na stavbu ciest; plastické blany a listy použiteľné ako vodné a parné priehradky, zasklievanie a dočasné uzavretia budov; tmeliace a lepiace cementy a malty; prísady do malty a cementu; plastické stavebné konštrukčné predmety (tabule, dosky a pretlačované výrobky); nekovový pokrývačský materiál; panely na steny a stropy.

22 - Lemovací (tesniaci) a impregnačný materiál; nádoby, najmä baliace prepravné skrine a ohrady, vaky, vrecia, kartóny, debne a podnosy; blany a vaky na balenie potravín a na skladovanie balenia; nepremokavé plachtoviny a povlaky pôdy z plastického filmu.

31 - Dietetické prísady pre živočíchov, dietetické náhradky pre prežúvavce; zdravotné krmne zmesi pre hydinu.

(540)



(732) The Dow Chemical Company, spoločnosť zriadená podľa zákonov štátu Delaware, Midland, Michigan, US;

(740) Bušová Eva, JUDr., Bratislava, SK;

(111) 159933

(151) 9.9.1970

(156) 12.3.2010

(180) 12.3.2020

(210) 44099

(220) 12.3.1970

7 (511) 33

(510) Prírodné víno biele.

(540)



(591) žltá, čierna, hnedá

(732) Znovín Znojmo a. s., Šatov 404, Šatov, CZ;

(740) ROTT, RŮŽIČKA & GUTTMANN, v. o. s., Bratislava, SK;

(111) 164464

(151) 8.7.1980

(156) 8.10.2009

(180) 8.10.2019

(210) 51331

(220) 8.10.1979

7 (511) 5

(510) Obväzy, bandáže, prášky a pasty na použitie pri obväzovaní a bandážach.

(540) CONVATEC

(732) E. R. SQUIBB & SONS, L. L. C., spoločnosť zriadená podľa zákonov štátu Delaware, Lawrenceville - Princeton Road, Princeton, New Jersey 08540, US;

(740) Brichtová Tatiana, JUDr., Bratislava, SK;

(111) 164465

(151) 8.7.1980

(156) 8.10.2009

(180) 8.10.2019

(210) 51332

(220) 8.10.1979

7 (511) 10

(510) Chirurgické a lekárske nástroje, prístroje a zariadenia, ich súčasti a príslušenstvo.

(540) CONVATEC

(732) E. R. SQUIBB & SONS, L. L. C., spoločnosť zriadená podľa zákonov štátu Delaware, Lawrenceville - Princeton Road, Princeton, New Jersey 08540, US;

(740) Brichtová Tatiana, JUDr., Bratislava, SK;

(111) 164478

(151) 4.8.1980

(156) 11.10.2009

(180) 11.10.2019

(210) 51335

(220) 11.10.1979

7 (511) 1

(510) Chemické výrobky na priemyselné a vedecké účely, chemické výrobky určené na fotografiu, poľnohospodárstvo, záhradníctvo a lesníctvo, umelé živice, plastické hmoty v surovom stave, pôdne hnojivá prírodné a umelé, hasiace prostriedky, najmä chemické prípravky spomaľujúce horenie, prostriedky na kalenie a na zvráňanie, chemické prostriedky na konzervovanie potravín, triesloviny, priemyselné spojivá.

(540) FYROL

(732) Akzo Nobel Chemicals B. V., Stationsplein 4, 3818 LE Amersfoort, NL;

(740) ROTT, RŮŽIČKA & GUTTMANN, v. o. s., Bratislava, SK;

(111) 164495

(151) 21.8.1980

(156) 27.12.2009

(180) 27.12.2019

(210) 51460

(220) 27.12.1979

7 (511) 14

(511) 14 - Drahé kovy a ich zliatiny, predmety z drahých kovov alebo nimi potiahnuté (s výnimkou nožov, vidličiek a lyžíc); šperky, drahé kamene, hodinárske a iné chronometrické zariadenia.

(540) SEIKO

(732) SEIKO HOLDINGS KABUSHIKI KAISHA (trading as Seiko Holdings Corporation), 5-11, Giza 4-Chome, Chuo-ku, Tokyo, JP;

(740) PATENTSERVIS BRATISLAVA, a. s., Bratislava, SK;

(111) 164512

(151) 18.9.1980

(156) 24.1.2010

(180) 24.1.2020

(210) 51483

(220) 24.1.1980

7 (511) 10

(510) Chirurgické, lekárske, zubolekárske a zverolekárske zariadenie, prístroje a nástroje, ich časti a príslušenstvo.

**(540) SQUIBB**

(732) E. R. SQUIBB & SONS, L. L. C., spoločnosť zriadená podľa zákonov štátu Delaware, Lawrenceville - Princeton Road, Princeton, New Jersey 08540, US;

(740) Brichtová Tatiana, JUDr., Bratislava, SK;

**(111) 164521**

(151) 17.9.1980

(156) 20.11.2009

(180) 20.11.2019

(210) 51409

(220) 20.11.1979

**7 (511) 18, 25, 28**

(510) Plážové tašky, tašky na tenis, športové vaky, lodné vaky, plecniaky, tašky cez plece, peňaženky na opasku, pojazdné tašky, tašky na kemping, viacúčelové tašky, školské tašky, nákupné tašky, cestovné tašky, aktovky, tašky pre reportérov, cestovné batožiny, vaky, diplomatky, toaletné kufríky, kazety na doklady, sieťka na lopty, škatule na obuv, kabelky, kufre, dáždňiky, obaly na dáždňiky, športové oblečenie, najmä lyžiarske oblečenie, bejzbalové dresy, kúpacie obleky, golfové oblečenie, futbalové dresy, oblečenie pre bežcov, športové kazajky, vetrovky, čiapky, pančuchy, svetre, košeľe na pólo, nohavice, krátke nohavice, vesty, vlnené vesty, vreckovky, ponožky, palčičiaky a rukavice, výrobky na šport zahŕňajúce golfové vaky, gumové podložky používané pri golfe, vosky na lyže, lyže, lyžiarske rukavice a palčičiaky, príslušenstvo k lyžiam, tenisové rakety, tenisové súpravy, kúpacie čiapky, plavecké okuliare, plutvy na plávanie, plaváky na kúpaliská.

**(540)**

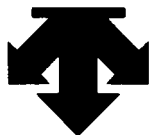

(732) Descente Ltd., 11-3, Dogashiba 1-chome, Tennoji-ku, Osaka, JP;

(740) PATENTSERVIS BRATISLAVA, a. s., Bratislava, SK;

**(111) 164523**

(151) 18.9.1980

(156) 20.11.2009

(180) 20.11.2019

(210) 51411

(220) 20.11.1979

**7 (511) 18, 25, 28**

(510) Plážové tašky, tašky na tenis, športové vaky, lodné vaky, plecniaky, tašky cez plece, peňaženky na opasku, pojazdné tašky, tašky na kemping, viacúčelové tašky, školské tašky, nákupné tašky, cestovné tašky, aktovky, tašky pre reportérov, cestovné batožiny, vaky, diplomatky, toaletné kufríky, kazety na doklady, sieťka na lopty, škatule na obuv, kabelky, kufre, dáždňiky, obaly na dáždňiky, športové oblečenie, najmä lyžiarske oblečenie, bejzbalové dresy, kúpacie obleky, golfové oblečenie, futbalové dresy, oblečenie pre bežcov, športové kazajky, vetrovky, čiapky, pančuchy, svetre,

košeľe na pólo, nohavice, krátke nohavice, vesty, vlnené vesty, vreckovky, ponožky, palčičiaky a rukavice, výrobky na šport zahŕňajúce golfové vaky, gumové podložky používané pri golfe, vosky na lyže, lyže, lyžiarske rukavice a palčičiaky, príslušenstvo k lyžiam, tenisové rakety, tenisové súpravy, kúpacie čiapky, plavecké okuliare, plutvy na plávanie, plaváky na kúpaliská.

**(540)**

**DESCENTE**

(732) Descente Ltd., 11-3, Dogashiba 1-chome, Tennoji-ku, Osaka, JP;

(740) PATENTSERVIS BRATISLAVA, a. s., Bratislava, SK;

**(111) 164534**

(151) 8.10.1980

(156) 25.10.2009

(180) 25.10.2019

(210) 51378

(220) 25.10.1979

**7 (511) 7**

(510) Žehliace stroje na odevy, ich časti a príslušenstvo.

**(540) JUKI**

(732) Juki Kabushiki Kaisha (Juki Corporation), Tokyo, JP;

(740) Fajnorová Mária, Ing., Bratislava, SK;

**(111) 164664**

(151) 27.1.1981

(156) 5.3.2010

(180) 5.3.2020

(210) 51566

(220) 5.3.1980

**7 (511) 7, 16, 17**

(510) Baliace stroje, najmä také, ktoré sú určené na výrobu obalov naplnených tekutým tovarom; obaly, najmä obaly z papiera, lepenky, plastov a kombinácií týchto materiálov.

**(540) TETRA PAK**

(732) Tetra Laval Holdings & Finance S. A., Avenue Général-Guisan 70, CH-1009 Pully, CH;

(740) Fajnorová Mária, Ing., Bratislava, SK;

**(111) 164739**

(151) 8.4.1981

(156) 27.5.2010

(180) 27.5.2020

(210) 51701

(220) 27.5.1980

**7 (511) 1**

(511) 1 - Chemické produkty, a to anionogénne a kationogénne syntetické živice použiteľné ako čididlá na zmäkčovanie vody, čididlá na deionizáciu vody, čididlá na dealkalizáciu vody, desikanty (čididlá na vysušenie), chelatačné čididlá, katalyzátory, chromatografické čididlá, čididlá na chemické delenie, chemické zahusťovanie, chemické čistenie, na konverziu zlúčenín a na chemickú analýzu, čididlá na prevenciu alebo spomaľovanie tvorby kotlového kameňa a ako čididlá používané na výrobu živných prostriedkov pre rastliny.

**(540) DOWEX**

(732) THE DOW CHEMICAL COMPANY, spoločnosť zriadená podľa zákonov štátu Delaware, Midland, Michigan, US;  
(740) Bušová Eva, JUDr., Bratislava, SK;

**(111) 164740**

(151) 8.4.1981  
(156) 27.5.2010  
(180) 27.5.2020  
(210) 51702  
(220) 27.5.1980

**7 (511) 5**

(510) Prostriedky na ničenie buriny a hubenie škodcov.

**(540) GARLON**

(732) Dow AgroSciences LLC, 9330 Zionsville Road, Indianapolis, Indiana 46268, US;  
(740) Bušová Eva, JUDr., Bratislava, SK;

**(111) 165349**

(151) 6.5.1983  
(156) 12.11.2010  
(180) 12.11.2020  
(210) 51974  
(220) 12.11.1980

**7 (511) 33**

(510) Víno.

**(540)**



(732) Znovín Znojmo a. s., Šatov 404, Šatov, CZ;  
(740) ROTT, RŮŽIČKA & GUTTMANN, v. o. s., Bratislava, SK;

**(111) 167421**

(151) 23.10.1989  
(156) 10.10.2009  
(180) 10.10.2019  
(210) 56595  
(220) 10.10.1989

**7 (511) 15**

(510) Hudobné nástroje dychové a bicie, ich súčiastky a príslušenstvá.

**(540)**



(732) AMATI - Denak, s. r. o., Dukelská 44, 358 25 Kraslice, CZ;  
(740) ROTT, RŮŽIČKA & GUTTMANN, v. o. s., Bratislava, SK;

**(111) 167633**

(151) 29.3.1990  
(156) 14.11.2009  
(180) 14.11.2019  
(210) 56672  
(220) 14.11.1989

**7 (511) 29**

(510) Prírodné extrakty na potravinárske účely.

**(540)**



(732) UNIREGEN, spol. s r. o., Malé Poříčí, Na Brzdách 72, 547 03 Náchod, CZ;  
(740) Čechvalová Dagmar, Bratislava, SK;

**(111) 167734**

(151) 11.6.1990  
(156) 2.11.2009  
(180) 2.11.2019  
(210) 56639  
(220) 2.11.1989

**7 (511) 42**

(510) Chemické laboratórne a poloprevádzkové výskumy v oblasti petrochemických a iných organických syntéz a procesov, najmä monomérov, alifatických, cykloalifatických a makromolekulárnych látok, kondenzátov, polykondenzátov a pomocných látok vrátane ich aplikácie. Výskum využitia vedľajších produktov z petrochemického a organického priemyslu, ako aj druhotných surovín. Výskum, vývoj a odskúšanie automatizačných, regulačných a meracích prístrojov pre chemické prevádzky a práce v chemických laboratóriách, hlavne na špeciálne účely. Výskumné práce v oblasti výbušnosti plynov a pár, expertízna a obdobná činnosť v tejto oblasti. Výskum a služby v oblasti ekológie, vypracovávanie štúdií, koncepcií a návrhov rozvoja a ochrany životného prostredia, výskum možností zužitkovania, resp. likvidácie tuhých odpadov, exhalátov a odpadových vôd. Služby v oblasti priemyselno-právnej, dokumentačnej (vypracovávanie technických správ, protokolov, koncepcií), poskytovanie vedecko-technických a ekonomických informácií a technickej pomoci (včítanie konštrukčnej a projekčnej).

**(540)**



(732) VUP, a. s., Nábřežná 4, 971 04 Prievidza, SK;



**(111) 167869**

(151) 15.8.1990  
 (156) 27.9.2009  
 (180) 27.9.2019  
 (210) 56570  
 (220) 27.9.1989

**7 (511) 25**

(510) Tielka, bavlnené tričká, pánske športové košeľe s krátkymi rukávami, polokošeľe, športové košeľe, saká, klobúky, čiapky, kravaty, opasky, šilty proti slnku.

**(540) HARD ROCK CAFE**

(732) Hard Rock Holdings Limited, Seventh Floor, 90 High Holborn, London, WC1V 6XX, GB;  
 (740) ROTT, RŮŽIČKA & GUTTMANN, v. o. s., Bratislava, SK;

**(111) 167870**

(151) 15.8.1990  
 (156) 27.9.2009  
 (180) 27.9.2019  
 (210) 56571  
 (220) 27.9.1989

**7 (511) 25**

(510) Tielka, bavlnené tričká, pánske športové košeľe s krátkymi rukávami, polokošeľe, športové košeľe, saká, klobúky, čiapky, kravaty, opasky, šilty proti slnku.

**(540)**

(732) Hard Rock Holdings Limited, Seventh Floor, 90 High Holborn, London, WC1V 6XX, GB;  
 (740) ROTT, RŮŽIČKA & GUTTMANN, v. o. s., Bratislava, SK;

**(111) 167921**

(151) 17.9.1990  
 (156) 10.4.2010  
 (180) 10.4.2020  
 (210) 57292  
 (220) 10.4.1990

**7 (511) 5**

(510) Farmaceutické a veterinárne prípravky.

**(540) ONE - ALPHA**

(732) LEO PHARMACEUTICAL PRODUCTS LTD. A/S, (LOVENS KEMISKE FABRIK PRODUKTIONS-AKTIESELSKAB), 55 Industriparken, DK-2750 Ballerup, DK;  
 (740) Bušová Eva, JUDr., Bratislava, SK;

**(111) 167932**

(151) 20.9.1990  
 (156) 27.9.2009  
 (180) 27.9.2019  
 (210) 56569  
 (220) 27.9.1989

**7 (511) 42**

(510) Reštauračné služby patriace do tr. 42 a pouličný predaj hotových jedál.

**(540)**

(732) Hard Rock Holdings Limited, Seventh Floor, 90 High Holborn, London, WC1V 6XX, GB;

(740) ROTT, RŮŽIČKA & GUTTMANN, v. o. s., Bratislava, SK;

**(111) 167963**

(151) 9.10.1990  
 (156) 1.3.2010  
 (180) 1.3.2020  
 (210) 57059  
 (220) 1.3.1990

**7 (511) 2**

(510) Farby a emaily.

**(540) LUCITE**

(732) E. I. DU PONT DE NEMOURS AND COMPANY, spoločnosť zriadená podľa zákonov štátu Delaware, 1007 Market Street, Wilmington, Delaware 19898, US;

(740) Bušová Eva, JUDr., Bratislava, SK;

**(111) 167964**

(151) 9.10.1990  
 (156) 1.3.2010  
 (180) 1.3.2020  
 (210) 57060  
 (220) 1.3.1990

**7 (511) 2**

(510) Farby a emaily.

**(540) IMLAR**

(732) E. I. DU PONT DE NEMOURS AND COMPANY, spoločnosť zriadená podľa zákonov štátu Delaware, 1007 Market Street, Wilmington, Delaware 19898, US;

(740) Bušová Eva, JUDr., Bratislava, SK;

**(111) 168000**

(151) 31.10.1990  
 (156) 14.2.2010  
 (180) 14.2.2020  
 (210) 56988  
 (220) 14.2.1990

**7 (511) 9, 16, 21, 25, 28**

(511) 9 - Hrané filmy a televízne filmy zahrnujúce činnosť živých bytostí a/alebo animované kreslené filmy, vopred nahraté záznamy, najmä nahraté platne a nahraté audio- a audio-videopásky, kazety a disky, filmové klipy vrátane kaziet používané na ručné čítacie prístroje alebo projektory, videohry, audiopásky a videopásky na plejbek a záznamové zariadenia, radiá.

16 - Tlačoviny, noviny a periodiká, humoristické knihy, knihy, papiernické výrobky vrátane kancelárskych potrieb, bloky a iný materiál na písanie, ceruzky, popisovače a farebné ceruzky, kriedy a kriedové ceruzky, obtačky a tepelné obtačky, postery a fotografie, inštrukčný a výučbový materiál, papiernický tovar, dekoračný tovar.

21 - Keramický a hlinený tovar, najmä džbániky, misky a ďalší riad, keramické a porcelánové sošky, drobný tovar pre domácnosť a osobné módné doplnky.

25 - Oblečenie vrátane športových oblekov pre mužov, ženy a deti; klobúky, šatky, pásiky a ďalšie doplnky oblečenia zahrnuté v triede; nočná bielizeň; topánky, črievičky a domáca obuv, plavky, spodná bielizeň a luxusná dámska bielizeň, pančuchový tovar.

28 - Hračky, bábiky, hry a ďalšie veci na hranie, figuríny z plastov, dreva, gummy, porcelánu alebo iného materiálu, hračky - vozidlá a nákladné vozy, hračky - strelné zbrane, hračky - klobúky; elektronické prístroje na zábavu s videodisplejom alebo bez neho a hry pomocou počítača, vybavenie a prístroje na rekreáciu, vypchané plyšové bábiky a figuríny z látky, kožušiny a ďalších materiálov.

(540)



(732) Warner Bros. Entertainment Inc., 4000 Warner Blvd., Burbank, CA 91522, US;

(740) Bušová Eva, JUDr., Bratislava, SK;

(111) 168053

(151) 30.11.1990

(156) 25.8.2009

(180) 25.8.2019

(210) 56487

(220) 25.8.1989

7 (511) 5

(510) Prostriedky na hubenie rastlinných a živočíšnych škodcov, antiparazitné látky.

(540) **COMMAND**

(732) FMC Corporation, spoločnosť zriadená podľa zákonov štátu Delaware, Philadelphia, Pennsylvania, US;

(740) Fajnorová Mária, Ing., Bratislava, SK;

(111) 168113

(151) 29.12.1990

(156) 15.2.2010

(180) 15.2.2020

(210) 56994

(220) 15.2.1990

7 (511) 29

(510) Mäso, ryby vrátane kôrovcov a mäkkýšov, hydina, zverina, mäsové výťažky, konzervovaná sušená zelenina a ovocie, rósoly, zaváraniny, vajcia, mlieko a iné mliečne výrobky vrátane mliečnych nápojov, jedlé oleje a tuky, konzervované potraviny, zelenina naložená v octe.

(540)



(732) Kentucky Fried Chicken International Holdings, Inc., spoločnosť zriadená podľa zákonov štátu Delaware, Louisville, Kentucky, US;

(740) Bezák Marián, Ing., Bratislava, SK;

(111) 168137

(151) 18.1.1991

(156) 20.12.2009

(180) 20.12.2019

(210) 56768

(220) 20.12.1989

7 (511) 5

(510) Výrobky farmaceutické, zverolekárske a zdravotnícke; výrobky diietetické pre deti a chorých; náplastí, obvazový materiál; hmoty určené na plombovanie zubov a na odtlačky zubov; dezinfekčné prostriedky; prostriedky na ničenie rastlinných a živočíšnych škodcov, antiparazitné látky.

(540) **STRUCTOLIPID**

(732) Fresenius Kabi AB, Rapskatan 7, SE-751 74 Uppsala, SE;

(740) Fajnorová Mária, Ing., Bratislava, SK;

(111) 168148

(151) 20.1.1991

(156) 14.2.2010

(180) 14.2.2020

(210) 56989

(220) 14.2.1990

7 (511) 10

(510) Lekárske a chirurgické výrobky, pomôcky na umele vývody.

(540) **LITTLE ONES**

(732) E. R. SQUIBB & SONS, L. L. C., spoločnosť zriadená podľa zákonov štátu Delaware, Lawrenceville - Princeton Road, Princeton, New Jersey 08540, US;

(740) Brichtová Tatiana, JUDr., Bratislava, SK;

(111) 168163

(151) 20.1.1991

(156) 13.2.2010

(180) 13.2.2020

(210) 56978

(220) 13.2.1990

7 (511) 16, 35, 36

(511) 16 - Tlačoviny, formuláre, publikácie, časopisy a karty používané v súvislosti s prevádzkovaním systémov spojených s vydávaním a používaním bankových kariet, cestovných šekov a iných platobných dokladov.

35 - Reklamné a obchodné služby.

36 - Finančné služby spojené s vydávaním a používaním bankových kariet, cestovných šekov a iných platobných dokladov.

(540) **MasterCard**

(732) MasterCard International Incorporated, 2000 Purchase Street, Purchase, New York 10577-2509, US;

(740) Bušová Eva, JUDr., Bratislava, SK;

**(111) 168180**

(151) 8.2.1991  
 (156) 6.4.2010  
 (180) 6.4.2020  
 (210) 57277  
 (220) 6.4.1990

**7 (511) 5**

(510) Farmaceutické prípravky na použitie pri liečbe hypercholerocémie.

**(540) PRAVASIN**

(732) E. R. SQUIBB & SONS, L. L. C., spoločnosť zriadená podľa zákonov štátu Delaware, Lawrenceville - Princeton Road, Princeton, New Jersey 08540, US;

(740) Brichtová Tatiana, JUDr., Bratislava, SK;

**(111) 168181**

(151) 8.2.1991  
 (156) 6.4.2010  
 (180) 6.4.2020  
 (210) 57278  
 (220) 6.4.1990

**7 (511) 5**

(510) Farmaceutické prípravky na použitie pri liečbe hypercholerocémie.

**(540) LIPOSTAT**

(732) E. R. SQUIBB & SONS, L. L. C., spoločnosť zriadená podľa zákonov štátu Delaware, Lawrenceville - Princeton Road, Princeton, New Jersey 08540, US;

(740) Brichtová Tatiana, JUDr., Bratislava, SK;

**(111) 168654**

(151) 26.9.1991  
 (156) 21.12.2009  
 (180) 21.12.2019  
 (210) 56781  
 (220) 21.12.1989  
 (310) 513525  
 (320) 23.6.1989  
 (330) AU

**7 (511) 25**

(510) Odevy, pokrývky hlavy a obuv vrátane špeciálnej obuvi, odevy na voľné chvíle, šport a pláž, oblečenie na surfing, košeľa, trička, tielka, dámske rovné vestičky, vesty, blúzky, kabáty, sukne, saká, svetre, podprsenky, pulóvre, šaty, nohavice, plážové šaty, tenké tepláky, šortky, topánky, tretry, sandále, plážová obuv, ponožky, opasky, klobúky, čiapky, šiltovky, plavky a oblečenie do dažďa.

**(540) RAISINS**

(732) Quiksilver, Inc., 15202 Graham Street, Huntington Beach, California 92649, US;

(740) PATENTSERVIS BRATISLAVA, a. s., Bratislava, SK;

**(111) 168690**

(151) 8.10.1991  
 (156) 4.9.2010  
 (180) 4.9.2020  
 (210) 58491  
 (220) 4.9.1990

**7 (511) 5**

(510) Farmaceutické prípravky vrátane systematických antifungálnych prípravkov.

**(540) AMPHOPLEX**

(732) E. R. SQUIBB & SONS, L. L. C., spoločnosť zriadená podľa zákonov štátu Delaware, Lawrenceville - Princeton Road, Princeton, New Jersey 08540, US;

(740) Brichtová Tatiana, JUDr., Bratislava, SK;

**(111) 169022**

(151) 20.12.1991  
 (156) 16.7.2010  
 (180) 16.7.2020  
 (210) 58024  
 (220) 16.7.1990

**7 (511) 5**

(511) 5 - Prípravky na ničenie živočíšnych škodcov, totiž insekticídy.

**(540) FOLLOW**

(732) Dow AgroSciences LLC, 9330 Zionsville Road, Indianapolis, Indiana 46268, US;

(740) Bušová Eva, JUDr., Bratislava, SK;

**(111) 169440**

(151) 26.3.1992  
 (156) 27.9.2010  
 (180) 27.9.2020  
 (210) 58770  
 (220) 27.9.1990

**7 (511) 5**

(510) Miticídy a akaricídy.

**(540) ORTUS**

(732) NIHON NOHYAKU CO., LTD., 2-5, Nihonbashi 1-chome, Chuo-ku, Tokyo, JP;

(740) Bušová Eva, JUDr., Bratislava, SK;

**(111) 169442**

(151) 26.3.1992  
 (156) 28.9.2010  
 (180) 28.9.2020  
 (210) 58778  
 (220) 28.9.1990

**7 (511) 12**

(510) Pozemné vozidlá a ich časti, najmä motory do automobilov.

**(540)**

(732) KABUSHIKI KAISHA MUGEN, (MUGEN Co., LTD), 2-15-11, Hizaori-cho, Asaka-shi, Saitama-ken, JP;

(740) Bušová Eva, JUDr., Bratislava, SK;

**(111) 170291**

(151) 30.6.1992  
(156) 5.3.2010  
(180) 5.3.2020  
(210) 57069  
(220) 5.3.1990

**7 (511) 25**

(510) Odevy, najmä kabáty, plášte, vesty, nohavice, spodky, košele, sukne, blúzky, šortky, džínsy, navliekacie obleky, navliekacie šaty, šaty, pracovné plášte, T - košele, pulóvre, svetre, tielka, trenírky, pánske plavky, dámske plavky, spodná bielizeň, dámske spodné nohavičky, pančuchové nohavice, klobúky, čapice, rukavice, vreckovky, šatky, šály, pásky, čizmy, topánky, domáca obuv.

**(540) IN-WEAR**

(732) IC Companys A/S, Raffinaderivej 10, DK-2300 Copenhagen S, DK;  
(740) PATENTSERVIS BRATISLAVA, a. s., Bratislava, SK;

**(111) 170818**

(151) 30.7.1992  
(156) 15.2.2010  
(180) 15.2.2020  
(210) 56995  
(220) 15.2.1990

**7 (511) 29, 31**

(510) Hydina.

**(540) KENTUCKY FRIED CHICKEN**

(732) Kentucky Fried Chicken International Holdings, Inc., spoločnosť zriadená podľa zákonov štátu Delaware, Louisville, Kentucky, US;  
(740) Bezák Marián, Ing., Bratislava, SK;

**(111) 190082**

(151) 25.4.2000  
(156) 29.10.2009  
(180) 29.10.2019  
(210) 2751-99  
(220) 29.10.1999  
(442) 18.1.2000  
(450) 11.7.2000

**7 (511) 9, 16, 41, 42**

(511) 9 - Softvér; zvukové a/alebo obrazové záznamové nosiče mechanické, elektrické, optické, magnetické, magnetooptické; manuály na uvedených nosičoch.

16 - Tlačoviny; informačné, reklamné a propagačné materiály, letáky, brožúry, časopisy; záznamové nosiče papierové; manuály.

41 - Vzdelávacia činnosť, školenia.

42 - Vývoj a poskytovanie softvéru vrátane poskytovania licencií; servisná činnosť vo vzťahu k softvéru.

**(540) Generally Oriented Live Enterprise Model**

(732) PosAm, spol. s r. o., Odborárska 21, 831 02 Bratislava, SK;  
(740) Bachratá Magdaléna, Mgr., Bratislava, SK;

**(111) 190088**

(151) 25.4.2000  
(156) 2.11.2009  
(180) 2.11.2019  
(210) 2790-99  
(220) 2.11.1999  
(442) 18.1.2000  
(450) 11.7.2000

**7 (511) 7, 9, 11, 35, 37**

(511) 7 - Elektrické mixéry, elektrické mlynčeky pre domácnosť, elektrické nožnice a nože, umývačky riadu, elektrické kuchynské stroje, práčky, čerpadlá a pumpy ako stroje, vysávače prachu.

9 - Elektrické prístroje a nástroje, fotokopírovacie prístroje, nosiče zvukových nahrávok, prehrávače, rádioprijímače, faxy, kamery, videoprijímače, videokazety, meracie prístroje, elektrické káble a drôty, elektrické zvončeky, termostaty, náhradné diely na uvedené výrobky.

11 - Ohrievače, ohrev teplej vody (bojlery), prietokové ohrievače, teplovodné vykurovacie zariadenia, ventilátory, variče, sušiče na vlasy, vyhrievacie telesá, elektrické radiátory, prístroje na chladenie vzduchu, klimatizačné zariadenia, elektrické lampy, lampáše, svietidlá, automobilové reflektory, elektrické kanvice, elektrické kávovary, chladničky, chladiace zariadenia a stroje, baterky (svietidlá), žiariče, žiarovky, žiarivky, náhradné diely uvedených zariadení.

35 - Sprostredkovanie obchodu s tovarom, obchodný marketing, kopírovanie.

37 - Opravy a inštalácie elektrických strojov a prístrojov, opravy a inštalácie vykurovacích a vetračných zariadení, opravy a inštalácia zariadení na prípravu teplej vody.

**(540)**



(732) Elíz Miroslav, Ostredská 32, 821 02 Bratislava, SK;

**(111) 190619**

(151) 17.5.2000  
(156) 13.12.2009  
(180) 13.12.2019  
(210) 3207-99  
(220) 13.12.1999  
(442) 14.2.2000  
(450) 14.8.2000

**7 (511) 12**

(511) 12 - Pneumatiky.

**(540) MATADOR-OMSKSHINA**

(732) Continental Matador Rubber, s. r. o., Terézie Vansovej 1054, 020 01 Púchov, SK;  
(740) Fajnorová Mária, Ing., Bratislava, SK;

**(111) 190624**

(151) 17.5.2000  
(156) 13.12.2009  
(180) 13.12.2019  
(210) 3213-99  
(220) 13.12.1999

(442) 14.2.2000  
(450) 14.8.2000

## 7 (511) 12

(511) 12 - Pneumatiky.

**(540) AQUILLA**

(732) Continental Matador Rubber, s. r. o., Terézie Van-  
sovej 1054, 020 01 Púchov, SK;  
(740) Fajnorová Mária, Ing., Bratislava, SK;

**(111) 190626**

(151) 17.5.2000  
(156) 20.12.2009  
(180) 20.12.2019  
(210) 3275-99  
(220) 20.12.1999  
(442) 14.2.2000  
(450) 14.8.2000

## 7 (511) 12

(511) 12 - Pneumatiky.

**(540) WINTERRA**

(732) Continental Matador Rubber, s. r. o., Terézie Van-  
sovej 1054, 020 01 Púchov, SK;  
(740) Fajnorová Mária, Ing., Bratislava, SK;

**(111) 193236**

(151) 16.11.2000  
(156) 19.5.2009  
(180) 19.5.2019  
(210) 1257-99  
(220) 19.5.1999  
(442) 14.8.2000  
(450) 12.2.2001

## 7 (511) 42

(511) 42 - Nemocnice - služby, diagnostické centrá, zdra-  
votnícke centrá, opatrovateľské služby, sanatóriá,  
zotavovne.

**(540)**

(591) červená, modrá, čierna  
(732) DIAGNOSTIC & THERAPEUTIC CENTER OF  
ATHENS HYGEIA S. A., 4 Kifissias Ave. &  
Erythrou Stavrou, 151 23 Maroussi, Athens, GR;

**(111) 193344**

(151) 15.12.2000  
(156) 25.3.2009  
(180) 25.3.2019  
(210) 755-99  
(220) 25.3.1999  
(442) 12.9.2000  
(450) 12.3.2001

## 7 (511) 41, 42

(511) 41 - Výchovné a výchovné služby týkajúce sa po-  
čítačov.

42 - Konzultačné služby týkajúce sa počítačov,  
projektovanie počítačových systémov, konzul-  
tačné služby týkajúce sa výberu technického vy-  
bavenia a programového vybavenia počítačov.

**(540) SYBASE**

(732) Sybase, Inc., One Sybase Drive, Dublin, CA 94568,  
US;  
(740) Brichtová Tatiana, JUDr., Bratislava, SK;

**(111) 193592**

(151) 15.12.2000  
(156) 11.3.2009  
(180) 11.3.2019  
(210) 625-99  
(220) 11.3.1999  
(442) 12.9.2000  
(450) 12.3.2001

## 7 (511) 1, 5, 42

(511) 1 - Živočišna a rastlinná bielkovina ako surovina;  
bakteriálne prípravky s výnimkou prípravkov na  
lekárske a zverolekárske účely; chemické pro-  
striedky pre poľnohospodárstvo, záhradníctvo, les-  
níctvo s výnimkou herbicídov a fungicídov .

5 - Vitamínové prípravky.

42 - Odborné poradenstvo patriace do tejto triedy,  
výskum a vývoj.

**(540)**

(591) biela, modrá, žltá  
(732) SCHAUMANN SLOVENSKO, spol. s r. o., Čer-  
nyšovského 26, 851 01 Bratislava, SK;

**(111) 193731**

(151) 16.1.2001  
(156) 10.6.2009  
(180) 10.6.2019  
(210) 1489-99  
(220) 10.6.1999  
(442) 9.10.2000  
(450) 9.4.2001

## 7 (511) 5, 32

(511) 5 - Minerálne vody na liečenie, vody minerálne  
na lekárske účely.

32 - Prípravky na výrobu minerálnych vôd, mine-  
rálne vody (nápoje); mušty; nealkoholické nápo-  
je; prípravky na výrobu nápojov; nealkoholické  
šťavy (nápoje - ovocné šťavy); nealkoholické vý-  
ťažky z ovocia; orgeada (nealkoholický nápoj);  
ovocné šťavy; ovocné šťavy (nealkoholické ná-  
poje); pivo; sirupy na výrobu malinoviek; sirupy  
na výrobu nápojov; sóda (sódová voda); vody  
(nápoje); vody (stolové); citronády; hroznový mušt  
(nekvasený); ovocné výťažky (nealkoholické);  
príchuti na výrobu nápojov; prípravky na výrobu  
sýtenej vody.

(540)



(732) ŠIVARINA, spol. s r.o., Slančíkovej 2, 949 01 Nitra, SK;

(111) 193740

(151) 16.1.2001  
(156) 17.6.2009  
(180) 17.6.2019  
(210) 1529-99  
(220) 17.6.1999  
(442) 9.10.2000  
(450) 9.4.2001

7 (511) 9, 10

(511) 9 - Diagnostické prístroje s výnimkou lekárskeho, hydrometre, vodomery, barometre, detektory, meracie prístroje, merače elektrických strát, elektrické meracie zariadenia, meradlá, indikátory množstva, automatické časové spínače, teplomery s výnimkou lekárskeho, buzoly, kompasy, čítače čiarového kódu, číslkové súradnicové zapisovače.  
10 - Zubné prístroje a nástroje, elektrokardiogramy, inhalátory, dýchacie prístroje, rozprašovače na lekárske účely, tlakomery, skúšobné prístroje na lekárske účely, fyzioterapeutické zariadenia.

(540) DATREZ

(732) PREMATALAK, a. s., Nám. Dr. A. Schweitzera 194, 916 01 Stará Turá, SK;  
(740) Beleščák Ladislav, Ing., Piešťany, SK;

(111) 194084

(151) 16.1.2001  
(156) 1.10.2009  
(180) 1.10.2019  
(210) 2479-99  
(220) 1.10.1999  
(442) 9.10.2000  
(450) 9.4.2001

7 (511) 30

(511) 30 - Káva, čaj, kakao, cukor, ryža, tapioka, ságo, kávové náhradky, múka a prípravky z obilnín, chlieb, pečivo, cukrovinky, zmrzlina, med, sirup melasový, droždie, prášky do cesta, soľ, horčica, ocot, nálevy (na ochutenie), korenie, ľad na osvieženie.

(540)



(732) Arcor S. A. I. C., Avda. Fulvio Pagani 487, Arroyito, Province of Córdoba, AR;

(740) PATENTSERVIS BRATISLAVA, a. s., Bratislava, SK;

(111) 194245

(151) 12.2.2001  
(156) 18.8.2009  
(180) 18.8.2019  
(210) 2069-99  
(220) 18.8.1999  
(442) 7.11.2000  
(450) 10.5.2001

7 (511) 3

(511) 3 - Pleťová a telová kozmetika; vlasová kozmetika; čistiace prostriedky; pracie prostriedky a prostriedky na čistenie bielizne; toaletné a parfumové vody.

(540) FIJÚ

(732) HERBA DRUG, s. r. o., Mlynská 1335, 053 11 Smižany, SK;

(111) 194273

(151) 12.2.2001  
(156) 6.10.2009  
(180) 6.10.2019  
(210) 2505-99  
(220) 6.10.1999  
(442) 7.11.2000  
(450) 10.5.2001

7 (511) 9

(511) 9 - Hracie automaty na peniaze a kreditné karty a hracie zariadenia, najmä hracie automaty na použitie v hracích podnikoch.

(540) WMS GAMING

(732) WMS Gaming Inc., 3401 North California Avenue, Chicago, Illinois 60618, US;  
(740) Žovicová Viera, Mgr., Bratislava, SK;

(111) 194313

(151) 12.2.2001  
(156) 12.10.2009  
(180) 12.10.2019  
(210) 2568-99  
(220) 12.10.1999  
(442) 7.11.2000  
(450) 10.5.2001

9 (511) 29

(511) 29 - Mäso, ryby, šunka, hydina, zverina; krájané (porciované) mäso a mäsové výrobky najmä ako predjedlo; zavárané, sušené alebo tepelne upravené ovocie a zelenina, kompóty, zaváraniny, džemy, marmelády, ovocné pretlaky, rósoly, želé; polievky; konzervované potraviny vyrobené čiastočne alebo úplne z mäsa, rýb, šunky, hydiny, zveriny, krájaného (porciovaného) mäsa a mäsových výrobkov najmä ako predjedlo; zavárané, sušené, tepelne spracované, mrazené alebo konzervované hotové jedlá vyrobené čiastočne alebo úplne z mäsa, rýb, šunky, hydiny, zveriny; sladké alebo slané predjedlá vyrobené z ovocia alebo zeleniny ako napríklad zo zemiakov, ochutené alebo neo-chutené zemiakové lupienky (chips), sušené ovocné zmesi a všetky upravované olejnaté orešky, ako napríklad arašidy a kešu orechy, malé porcie bravčovínok ako predjedlá; mlieko, práškové mlieko, ochutené zahustené mlieko a šľahané mlieko;

mliečne výrobky, najmä mliečne dezerty, jogurty, jogurtové nápoje, peny, krémy, smotana, smotanové dezerty, čerstvá smotana, maslo, syrové pasty, syry, vyzrievacie syry, vyzrievacie syry s plesňou, čerstvé syry nevyzreté, syry v slanom náleve, tvaroh, nápoje vyrobené najmä z mlieka alebo mliečnych produktov; mrazené mliečne výrobky, fermentované mliečne výrobky; jedlé oleje, olivový olej, jedlé tuky.

**(540) KOUZELNÍK**

(732) COMPAGNIE GERVAIS DANONE, 17 Boulevard Haussmann, 75009 Paris, FR;  
(740) Fajnorová Mária, Ing., Bratislava, SK;

**(111) 194324**

(151) 12.2.2001  
(156) 15.10.2009  
(180) 15.10.2019  
(210) 2596-99  
(220) 15.10.1999  
(442) 7.11.2000  
(450) 10.5.2001

**7 (511) 30**

(511) 5 - Bylinkové čaje a nápoje pripravované na ich základe.  
30 - Čaje a nápoje pripravované na ich základe.

**(540) ESSIAC**

(732) ESSIAC PRODUCTS INC., 164 Richmond Road, Ottawa, Ontario K1Z 6W2, CA;  
(740) PATENTSERVIS BRATISLAVA, a. s., Bratislava, SK;

**(111) 194333**

(151) 12.2.2001  
(156) 18.10.2009  
(180) 18.10.2019  
(210) 2618-99  
(220) 18.10.1999  
(442) 7.11.2000  
(450) 10.5.2001

**7 (511) 25**

(511) 25 - Kombiné, spodničky, košielky, podprsenky, nohavičky, podväzky, podväzkové pásy, sťahovacie nohavičky, body, polokošielky, bokovky, korzety, polokorzety, spodky, slipy a trenírky, tielka a ostatná spodná bielizeň.

**(540)**

(591) biela, ružová, červená, zelená  
(732) NEW ROSME, SIA, Hanzas iela 18, Riga LV-1045, LV;  
(740) Dudová Tatiana, Trenčín, SK;

**(111) 194353**

(151) 12.2.2001  
(156) 22.10.2009  
(180) 22.10.2019  
(210) 2669-99  
(220) 22.10.1999  
(442) 7.11.2000  
(450) 10.5.2001

**7 (511) 37**

(511) 37 - Inštaláčne služby, ako je inštalácia strojov; údržbárske služby, ako je údržba člnov, lodí, lietadiel, motorových vozidiel, železničných vagonov, motocyklov, premietáčiek, fotoaparátov, výťahov, požiarnych poplašných zariadení, kancelárskych strojov a zariadení, klimatizačných zariadení, horákov, bojlerov, púmp, mraziacich zariadení, počítačov vrátane centrálnych základných jednotiek (elektronické obvody alebo magnetické disky prenášajúce naprogramované údaje), iných obvodyových zariadení, konštruktérskeho vybavenia, hudobných nástrojov, bezpečnostných schránok, hodínok, náramkových hodínok.

**(540)**

# Canon

(732) CANON KABUSHIKI KAISHA, 30-2, 3-chome, Shimomaruko, Ohta-ku, Tokyo, JP;  
(740) Čechvalová Dagmar, Bratislava, SK;

**(111) 194365**

(151) 12.2.2001  
(156) 2.11.2009  
(180) 2.11.2019  
(210) 2792-99  
(220) 2.11.1999  
(442) 7.11.2000  
(450) 10.5.2001

**7 (511) 5, 29, 31**

(511) 5 - Diétne potraviny prispôsobené na lekárske účely; diétické látky upravené na lekárske účely; diétické nápoje upravené na lekárske účely.  
29 - Mlieko; mliečne výrobky; srvátka; proteín na ľudskú spotrebu.  
31 - Prísady do krmiva (nie na lekárske účely); krmne zmesi na výkrm hospodárskych zvierat; posilňujúce prípravky pre zvieratá; proteín na živočíšnu spotrebu; prípravky na výkrm zvierat.

**(540) TELSUR**

(732) PML Protein. Mléko. Laktóza, a. s., Smetanova 1332, 504 01 Nový Bydžov, CZ;  
(740) Kajabová Monika, JUDr., Bratislava, SK;

**(111) 194369**

(151) 12.2.2001  
(156) 2.11.2009  
(180) 2.11.2019  
(210) 2798-99  
(220) 2.11.1999  
(442) 7.11.2000  
(450) 10.5.2001

**7 (511) 33**

(511) 33 - Liehoviny.

(540)



(591) červená, čierna, bordová, zelená  
(732) OLD HEROLD, s. r. o., Bratislavská 36, 911 05 Trenčín, SK;

(111) 194397

(151) 13.2.2001  
(156) 23.8.2009  
(180) 23.8.2019  
(210) 2111-99  
(220) 23.8.1999  
(442) 7.11.2000  
(450) 10.5.2001

7 (511) 16

(511) 16 - Písacie, kresliace, rysovacie a značkovacie potreby; atramenty, atramentové náplne a bombičky do písacích, kresliacich, rysovacích a značkovacích potrieb; náplne a zásobníky do písacích potrieb s guľôčkovými hrotmi, s poréznymi hrotmi a s otáčavými guľôčkovými hrotmi; náplne do ceruziek; náhradné náplne do ceruziek; peračníky, násadky a puzdρά na písacie, kresliace, rysovacie a značkovacie potreby, na atramenty, atramentové náplne a bombičky, na ceruzkové náplne a náhradné náplne do ceruziek; papiernický tovar; kancelárske potreby (iné ako nábytok); perá a hroty na písacie, kresliace, rysovacie a značkovacie potreby; mazacie gummy; stolové písacie súpravy; korekčné tekutiny, filmy a pásy na opravu tlačových chýb, chýb pri písaní na stroji a ručne napísaných chýb; riedidlá uvedených korekčných tekutín; všetko patriace do triedy 16.

(540)



(732) PARKER PEN PRODUCTS, Parker House, Estate Road, New Haven, East Sussex BN9 0AU, GB;  
(740) Čechvalová Dagmar, Bratislava, SK;

(111) 194448

(151) 13.2.2001  
(156) 30.8.2009  
(180) 30.8.2019  
(210) 2234-99  
(220) 30.8.1999  
(442) 7.11.2000  
(450) 10.5.2001

7 (511) 25, 28, 35

(511) 25 - Odevy, obuv a pokrývky hlavy.  
28 - Hry, hračky, telocvičné a športové potreby, ozdoby na vianočný stromček.  
35 - Sprostredkovanie obchodu s tovarom, reklamná činnosť, podnikateľské poradenstvo.

(540) **NEBBIA**

(732) Pecková Stanislava - NEBBIA, B. S. Timravy 949/9, 010 01 Žilina, SK;

(111) 194623

(151) 16.3.2001  
(156) 26.10.2009  
(180) 26.10.2019  
(210) 2712-99  
(220) 26.10.1999  
(442) 11.12.2000  
(450) 11.6.2001

7 (511) 5

(511) 5 - Farmaceutické, zverolekárske a zdravotnícke prípravky; najmä prasačie vakcíny; dietetické látky prispôsobené na lekárske účely; potrava pre dojčatá; náplasti, obvazový materiál; hmoty na plombovanie zubov a zubné vodky; dezinfekčné prostriedky; fungicídny, inškticídny a herbicídny.

(540) **RESPISURE ONE**

(732) Pfizer Inc., 235 East, 42nd Street, New York, New York 10017, US;  
(740) Bušová Eva, JUDr., Bratislava, SK;

(111) 194734

(151) 16.3.2001  
(156) 29.10.2009  
(180) 29.10.2019  
(210) 2731-99  
(220) 29.10.1999  
(442) 11.12.2000  
(450) 11.6.2001

7 (511) 3

(511) 3 - Čistiace prípravky, namáčacie prípravky, odmasťovacie prípravky s výnimkou prípravkov na použitie vo výrobnom procese, zjasňovacie prípravky pre domácnosť, pracie prípravky.

(540) **VANKA**

(732) PERFEKT - SH, s. r. o., Hliníková 45, 952 01 Vráble, SK;  
(740) Beleščák Ladislav, Ing., Piešťany, SK;

(111) 194772

(151) 16.3.2001  
(156) 10.11.2009  
(180) 10.11.2019  
(210) 2862-99  
(220) 10.11.1999  
(442) 11.12.2000  
(450) 11.6.2001

7 (511) 25

(511) 25 - Saká, kabáty, nohavice, šaty, sukne, košeľe.  
(540)

**UNDERGROUND**  
GENERATION COLLECTION

(591) biela, čierna, červená, modrá



- (732) UNDERGROUND Sp. z o.o., Klonowa 3A, 97-300 Piotrków Trybunalski, PL;  
 (740) PATENTSERVIS BRATISLAVA, a. s., Bratislava, SK;

**(111) 194773**

- (151) 16.3.2001  
 (156) 11.11.2009  
 (180) 11.11.2019  
 (210) 2864-99  
 (220) 11.11.1999  
 (442) 11.12.2000  
 (450) 11.6.2001

**7 (511) 42**

- (511) 42 - Hotelové služby, motelové služby, poskytovanie ubytovania, hotelové rezervačné služby, barové služby, kaviarenské služby, služby poskytované reštauráciami a inými stravovacími zariadeniami, zabezpečenie a poskytovanie občerstvenia, jedla a nápojov.

**(540)**

- (732) Six Continents Hotels, Inc., 3, Ravinia Drive, Atlanta, Georgia 30346, US;  
 (740) Fajnorová Mária, Ing., Bratislava, SK;

**(111) 194790**

- (151) 16.3.2001  
 (156) 19.11.2009  
 (180) 19.11.2019  
 (210) 2938-99  
 (220) 19.11.1999  
 (442) 11.12.2000  
 (450) 11.6.2001

**7 (511) 25, 42**

- (511) 25 - Saká, kabáty, nohavice, šaty, sukne, košele.  
 42 - Reštauračné služby, bufety, výčapy, bary, kaviarne.

**(540)**

- (591) biela, modrá, červená  
 (732) UNDERGROUND Sp. z o.o., Klonowa 3A, 97-300 Piotrków Trybunalski, PL;  
 (740) PATENTSERVIS BRATISLAVA, a. s., Bratislava, SK;

**(111) 194791**

- (151) 16.3.2001  
 (156) 19.11.2009  
 (180) 19.11.2019  
 (210) 2939-99  
 (220) 19.11.1999  
 (442) 11.12.2000  
 (450) 11.6.2001

**7 (511) 21, 30**

- (511) 21 - Svadobné darčkové umelecké predmety z krištáľu a porcelánu.  
 30 - Čokoláda, čokoládové bonbóny, cukrovinky.  
**(540)**

# Patchi

- (732) PATCHI S.A.L., Kalaa Str., Caracas, Bejrút, LB;  
 (740) Štros David, JUDr., Bratislava, SK;

**(111) 194793**

- (151) 16.3.2001  
 (156) 24.11.2009  
 (180) 24.11.2019  
 (210) 2942-99  
 (220) 24.11.1999  
 (442) 11.12.2000  
 (450) 11.6.2001

**9 (511) 41**

- (511) 41 - Vzdelávanie a vzdelávacie služby, najmä tréningovanie zvierat, organizovanie skúšok, prehliadok a súťaží, vzdelávanie na školách, univerzitné vzdelávanie, vzdelávanie odborníkov, školenia odborníkov, korešpondenčné kurzy, vydávanie kníh, novín a časopisov; rozličné rekreačné služby, najmä organizovanie zábavných podujatí, organizovanie a správa parkov oddychov, zábavných predstavení a hier šírených televíziou, rozhlasových zábavných programov a hier, premietanie filmov, cirkovná zábava, divadelné hry, ľudová zábava, koncerty, muzikály, kabarety a varieté. Organizovanie hazardných hier, najmä v kasínoch a herniach.

**(540) DANONE**

- (732) COMPAGNIE GERVAIS DANONE, 17 Boulevard Haussmann, 75009 Paris, FR;  
 (740) Fajnorová Mária, Ing., Bratislava, SK;

**(111) 194809**

- (151) 16.3.2001  
 (156) 3.12.2009  
 (180) 3.12.2019  
 (210) 3090-99  
 (220) 3.12.1999  
 (442) 11.12.2000  
 (450) 11.6.2001

**7 (511) 42**

- (511) 42 - Salóny krásy a kadernícke salóny, zdravotnícke a kozmetické služby poskytované v kúpeľoch, reštaurácie, kaviarne, bufety, nočné podniky a bary, jedálne, snack-bary, zásobovacie služby.

**(540) ESPRIT**

- (732) ESPRIT INTERNATIONAL, 1370 Broadway, New York, New York, US;  
 (740) Žovicová Viera, Mgr., Bratislava, SK;

**(111) 194810**

- (151) 16.3.2001  
 (156) 3.12.2009  
 (180) 3.12.2019  
 (210) 3091-99  
 (220) 3.12.1999

(442) 11.12.2000  
(450) 11.6.2001

**7 (511) 42**

(511) 42 - Salóny krásy a kadernícke salóny, zdravotnícke a kozmetické služby poskytované v kúpeľoch, reštaurácie, kaviarne, bufety, nočné podniky a bary, jedálne, snack-bary, zásobovacie služby.

(540)

**ESPRIT**

(732) ESPRIT INTERNATIONAL, 1370 Broadway, New York, New York, US;

(740) Žovicová Viera, Mgr., Bratislava, SK;

**(111) 194813**

(151) 16.3.2001  
(156) 10.12.2009  
(180) 10.12.2019  
(210) 3178-99  
(220) 10.12.1999  
(442) 11.12.2000  
(450) 11.6.2001

**7 (511) 25**

(511) 25 - Odevy.

**(540) DE SIGNER'S**

(732) MIP METRO Group Intellectual Property GmbH & Co. KG, Metro-Strasse 1, 40235 Düsseldorf, DE;

(740) Bachratá Magdaléna, Mgr., Bratislava, SK;

**(111) 194815**

(151) 16.3.2001  
(156) 10.12.2009  
(180) 10.12.2019  
(210) 3185-99  
(220) 10.12.1999  
(442) 11.12.2000  
(450) 11.6.2001

**7 (511) 25**

(511) 25 - Odevy, obuv a pokrývky hlavy.

**(540) TAILOR & SON**

(732) MIP METRO Group Intellectual Property GmbH & Co. KG, Metro-Strasse 1, 40235 Düsseldorf, DE;

(740) Bachratá Magdaléna, Mgr., Bratislava, SK;

**(111) 194829**

(151) 16.3.2001  
(156) 25.10.2009  
(180) 25.10.2019  
(210) 2684-99  
(220) 25.10.1999  
(442) 7.11.2000  
(450) 11.6.2001

**7 (511) 6, 9, 12, 14, 19, 20, 26, 28, 35, 37, 42**

(511) 6 - Kovové potrubia, rúry, plechy, najmä pozinkované, uholníky, rúrky, oceľ, najmä do betónu, sieťovina do betónu, štetovnice a iné tovary z kovu ako stavebný materiál, ktoré nie sú zahrnuté v iných triedach.

9 - Zabezpečovacie poplašné zariadenia proti odcudzeniu, elektroinštalačné rúry a ostatný elektroinštalačný materiál nezariadený v iných triedach.

12 - Zabezpečovacie zariadenia proti odcudzeniu vozidiel.

14 - Bižutéria, spomienkové predmety z drahých kovov, spomienkové predmety pokovované drahými kovmi.

19 - Stavebný materiál s výnimkou kovového, krištáľ, spomienkové predmety z kameňa, betónu a mramoru.

20 - Spomienkové predmety z dreva, vosku, sadry a plastov.

26 - Ozdoby do vlasov.

28 - Hračky drevené, plastové, hračky na ovládanie a ostatné hračky nezahrnuté v iných triedach.

35 - Poradenstvo a sprostredkovanie obchodu s uvedenými tovarmi.

37 - Vykonávanie inžinierskych, priemyselných, bytových a občianskych stavieb, vykonávanie jednoduchých stavieb a poddodávok, demolačné a zemné práce okrem ťhacích prác a činností vykonávaných bankským spôsobom, montážne a servisné práce na telekomunikačných zariadeniach vymedzených častí jednotnej telekomunikačnej siete, zriaďovanie poplašných zariadení, služby spojené s elektroinštaláciou.

42 - Projektovanie stavieb, najmä dopravných; dopravný urbanizmus, dopravné inžinierstvo, poradenstvo v oblasti inžinierskych, priemyselných, bytových a občianskych stavieb.

(540)

 **NOPE** a.s.

(591) modrá, zelená, svetlohnedá, červená, sivobiela, čierna

(732) NOPE, a. s., Kazanská 48, 821 06 Bratislava, SK;

(740) Holoubková Mária, Ing., Bratislava, SK;

**(111) 194921**

(151) 20.4.2001  
(156) 19.11.2009  
(180) 19.11.2019  
(210) 2955-99  
(220) 19.11.1999  
(442) 18.1.2001  
(450) 10.7.2001

**7 (511) 4, 9, 11, 12**

(511) 4 - Mazivá na mazanie kľavých častí brzdových ventilov a prevádzkových valcov; lubrikanty v triede 4, ktoré nie sú zahrnuté v iných triedach.

9 - Diagnostické systémy a ich komponenty na pozemné vozidlá; meracie a ovládacie zariadenia do systémov ovládaných elektrickým alebo tlakovým médiom a ich komponenty na pozemné vozidlá; senzory na meranie príslušných signálov vozidla; zariadenia a elektronické ovládacie jednotky na spracovanie a vyhodnocovanie signálov generovaných senzormi na meranie príslušných signálov pozemných vozidiel; prepínače ovládané tlakom; solenoidové ventily a ich komponenty v triede 9, ktoré nie sú zahrnuté v iných triedach.

11 - Zariadenia, ovládacie systémy a ich komponenty na ohrievanie, vetranie a klimatizáciu v pozemných vozidlách v triede 11, ktoré nie sú zahrnuté v iných triedach.

12 - Brzdíacie systémy pre pozemné vozidlá ovládané tlakovým médiom zahrnujúce, ale neobmedzujúce sa na kompresory, čerpadlá, vysušovače vzduchu, nemrznúce zariadenia, nemrznúce kvapaliny, nádrže s tlakovým médiom, rúry s tlakovým médiom, armatúry, brzdové ventily, kombinovaný vykladač, regulátory tlaku, ventily chrániace obvody, reléové ventily, solenoidové ventily, okružné ventily, ovládacie ventily, brzdové valce, ovládacie valce, spojovacie hlavice, napínače, rúrové armatúry, elektronické ovládacie zariadenia zahŕňajúce softvér, senzory, protišmykové systémy (ABS) a ich časti, protisklzové systémy (ASR) a ich časti, jednotky posilňovačov brzd; brzdové kotúče pre pozemné vozidlá zahŕňajúce, ale neobmedzujúce sa na bubnové brzdy, kotúčové brzdy a ich komponenty zahŕňajúce, ale neobmedzujúce sa na senzory na meranie opotrebovania brzdových tlmičov; tlakovým médiom ovládané prevodovkové systémy a ich komponenty na pozemné vozidlá zahŕňajúce, ale neobmedzujúce sa na prevádzkové valce, ventily, senzory merajúce polohu, elektronické ovládacie jednotky a softvér; zariadenia na spomaľovanie pozemných vozidiel zahŕňajúce, ale neobmedzujúce sa na brzdíacie zariadenie s elektronickou ovládacou jednotkou a softvér; vzduchové závesné zariadenie (s pneumatickým regulovaním), a vyrovnávacie ovládacie prostriedky a ich komponenty na pozemné vozidlá zahŕňajúce, ale neobmedzujúce sa na vzdušné pružiny, výškové senzory, elektronické ovládacie jednotky a softvér, ventily, zariadenie na diaľkové ovládanie, vzduchové mechy; ovládacie zariadenia a ventily na tlmiče na pozemné vozidlá zahŕňajúce, ale neobmedzujúce sa na elektronické ovládacie jednotky a softvér; pneumaticky alebo elektricky ovládané systémy otvárania a zatvárania dverí pre pozemné vozidlá zahŕňajúce, ale neobmedzujúce sa na dverové ventily, ovládacie valce, polohové senzory, elektronické ovládacie jednotky a softvér, spätné prepínače; ovládacie zariadenia a ich komponenty do motorov pozemných vozidiel; ovládacie systémy a komponenty na meranie a/alebo kontrolovanie tlaku v pneumatikách pozemných vozidiel; riadiace brzdne systémy a ich komponenty na pozemné vozidlá zahŕňajúce, ale neobmedzujúce sa na elektronické ovládacie jednotky a softvér; ovládacie systémy na spojky ovládané tlakovým médiom a ich komponenty na pozemné vozidlá zahŕňajúce, ale neobmedzujúce sa na ventily, elektronické ovládacie jednotky a softvér; systémy a ich komponenty na ovládanie pohybovej stability pozemných vozidiel zahŕňajúce, ale neobmedzujúce sa na senzory signálov vozidiel, elektronické ovládacie jednotky a softvér v triede 12.

**(540) WABCO**

(732) AMERICAN STANDARD INC., Delaware Corporation, One Centennial Avenue, Piscataway NJ 08855-6820, US;

(740) Žovicová Viera, Mgr., Bratislava, SK;

**(111) 194974**

(151) 20.4.2001  
(156) 22.11.2009  
(180) 22.11.2019  
(210) 2970-99  
(220) 22.11.1999  
(442) 18.1.2001  
(450) 10.7.2001

**7 (511) 1, 4, 29, 31, 35, 39**

(511) 1 - Hydinový fermentovaný trus.  
4 - Rybí olej nie na ľudskú potrebu.  
29 - Vajcia, vaječná pasterizovaná melanz.  
31 - Živá hydina.  
35 - Sprostredkovanie obchodu s tovarom.  
39 - Taxislužba.

**(540)**

(732) Novogal, a. s., Hlboká cesta 1421, 941 31 Dvory nad Žitavou, SK;

(740) Kováčik Štefan, Ing., Bratislava, SK;

**(111) 195066**

(151) 20.4.2001  
(156) 23.12.2009  
(180) 23.12.2019  
(210) 3328-99  
(220) 23.12.1999  
(442) 18.1.2001  
(450) 10.7.2001

**7 (511) 8**

(511) 8 - Britvy, holiace čepele, holiace strojčeky, dávkovače, zásobníky a kazety obsahujúce žiletky; súčasti a príslušenstvá uvedeného tovaru; ručné nástroje a náradie; nožiarsky tovar; jedálenské príbory.

**(540) FLEXOR**

(732) THE GILLETTE COMPANY, Prudential Tower Building, Boston, Massachusetts 02199, US;

(740) Štros David, JUDr., Bratislava, SK;

**(111) 195068**

(151) 20.4.2001  
(156) 23.12.2009  
(180) 23.12.2019  
(210) 3330-99  
(220) 23.12.1999  
(442) 18.1.2001  
(450) 10.7.2001

**7 (511) 7, 9, 20, 37**

(511) 7 - Elektrické stroje na prípravu jedál, elektrické mixéry do domácností, umývačky riadu, žmýkačky bielizne, práčky, dynamá, kompresory, kompresorové klimatizačné zariadenia, kompresory do chladiacich zariadení, vysávače.  
9 - Počítače, mikroprocesory, kompaktné disky, kufríkové počítače (notebooky), kalkulačky, rozmnožovacie stroje, faxy, telefóny, videofóny, televízory, televízne kamery, fotoaparáty, elektrické žehličky, zaznamenávacie zariadenia, prehrávače kompaktných diskov.

20 - Nástenné ozdoby s výnimkou textilných, závesy na steny s výnimkou textilných, príborníky, taburetky, servírovacie stolíky, písacie stoly, kancelársky nábytok, nábytok, stoličky, stoly, nábytok z kovu, schodfky do kúpeľní, stojany na taniere.  
 37 - Inštalovanie a opravy elektrických spotrebičov, inštalovanie a opravy klimatizačných zariadení, inštalovanie a opravy mraziacich zariadení, montáž a opravy kuchynského zariadenia, inštalovanie, údržba a opravy počítačového hardvéru, inštalovanie a opravy zdravotníckych zariadení, údržba nábytku, reštaurovanie nábytku, opravy týkajúce sa umeleckého truhlárstva, inštalovanie a opravy telefónov.

(540)

**Haier**

(732) Haier Group Corporation, Haier Road, Haier Industrial Zone, QingDao Hi-Tech Industrial Zone, QingDao 266101, ShanDong Province, CN;  
 (740) Žovicová Viera, Mgr., Bratislava, SK;

(111) 195075

(151) 20.4.2001  
 (156) 27.12.2009  
 (180) 27.12.2019  
 (210) 3342-99  
 (220) 27.12.1999  
 (442) 18.1.2001  
 (450) 10.7.2001

7 (511) 5

(511) 5 - Farmaceutické a lekárske prípravky a látky na humánne a veterinárne použitie, lieky.

(540) **RANVIR**

(732) Ranbaxy Laboratories Limited, 19, Nehru Place, 110 019 New Delhi, IN;  
 (740) Bachratá Magdaléna, Mgr., Bratislava, SK;

(111) 195164

(151) 16.5.2001  
 (156) 8.12.2009  
 (180) 8.12.2019  
 (210) 3143-99  
 (220) 8.12.1999  
 (442) 12.2.2001  
 (450) 6.8.2001

7 (511) 42

(511) 42 - Výstavy (organizovanie a usporadúvanie výstav).

(540)

**ZEL  
RAIL**

(732) ŽEL-RAIL, s. r. o., Kollárova 49, 036 01 Martin, SK;  
 (740) Bačík Kvetoslav, Ing., Nová Dubnica, SK;

(111) 195170

(151) 16.5.2001  
 (156) 17.12.2009  
 (180) 17.12.2019  
 (210) 3265-99  
 (220) 17.12.1999  
 (442) 12.2.2001  
 (450) 6.8.2001

7 (511) 6, 7, 37, 42

(511) 6 - Kovové a liatinové výrobky patriace do tr. 6.  
 7 - Hermetické kompresory na chladenie, ich časti a komponenty patriace do tr. 7.  
 37 - Údržba, opravy a inštalácie.  
 42 - Vývoj a projektové služby týkajúce sa hermetických kompresorov na chladenie, ich dielov a komponentov.

(540)

**Embraco**

(732) Whirlpool S.A., Avenida das Nacoes Unidas N° 12.995 32°andar, Sao Paulo, BR;  
 (740) Bušová Eva, JUDr., Bratislava, SK;

(111) 195191

(151) 16.5.2001  
 (156) 21.12.2009  
 (180) 21.12.2019  
 (210) 3309-99  
 (220) 21.12.1999  
 (442) 12.2.2001  
 (450) 6.8.2001

7 (511) 25

(511) 25 - Odevy, pokrývky hlavy a obuv vrátane športovej obuvi, obuv na voľný čas, odevy na voľný čas, šport a pláž, oblečenie na surfing, košele, tričká, tenké bundy, tielka, dámske rovné vestičky, vesty, blúzky, kabáty, saká, svetre, podprsienky, pulóvre, sukne, šaty, nohavice, plážové šaty, tenké tepláky, šortky, topánky, atletická obuv, trenky, sandále, plážová obuv, ponožky, opasky, klobúky, šilty, plavky a oblečenie do dažďa.

(540) **LEILANI**

(732) Quiksilver, Inc., 15202 Graham Street, Huntington Beach, California 92649, US;  
 (740) PATENTSERVIS BRATISLAVA, a. s., Bratislava, SK;

(111) 195193

(151) 16.5.2001  
 (156) 22.12.2009  
 (180) 22.12.2019  
 (210) 3323-99  
 (220) 22.12.1999  
 (442) 12.2.2001  
 (450) 6.8.2001

7 (511) 3

(511) 3 - Mydlá, parfuméria, éterické oleje, kozmetické výrobky, vodičky na vlasy, prípravky na čistenie a starostlivosť o pleť, pokožku na hlave a vlasy, skrášľujúce prípravky na pleť, pokožku na hlave a na vlasy.

(540)



(732) The Procter & Gamble Company, One Procter & Gamble Plaza, Cincinnati, Ohio 45202, US;  
(740) Štros David, JUDr., Bratislava, SK;

**(111) 195224**

(151) 16.5.2001  
(156) 31.12.2009  
(180) 31.12.2019  
(210) 3395-99  
(220) 31.12.1999  
(442) 12.2.2001  
(450) 6.8.2001

**7 (511) 6, 12**

(511) 6 - Bezpečnostné výrobky patriace do tejto triedy, kde sú zahrnuté; neelektrické kovové zámky, zapustené zámky, dverové zámky, valcové zámky, vačkové zámky, spínacie zámky, zámky ku kartotékovým skriniam, strelové, resp. guľkové (anglicky „bullet locks“) zámky, tlačidlové (anglicky „push locks“) zámky, západkové zámky, zámky so závorou (bez pružiny), závorové zámky, visiace zámky; zámkové systémy; zámky prevodoviek vozidiel; zámkové valce; kovové svorníky, kde sú zahrnuté: zámkové svorníky, dverové svorníky, okenné svorníky, zapustené svorníky; kovové dvere; vetracie kovové okienka; kľúče a polotovary kľúčov; zápinky k visiacim zámkom; kovové bezpečnostné reťaze; kovové krúžky na kľúče; kovové rolety; oceľové dvere; kovové dvere; kovové dverové panely; kovové západky a závoary; kovové sejfy a pevné skrine; kovové zámočnícke nástroje a príslušenstvo; skrine z bežného kovu; kovové identifikačné štítky; kovové nádoby na odpadky; náhradné diely a súčasti všetkých uvedených položiek.

12 - Zámky vozidiel a zámkové systémy všetkých druhov patriacich do tejto triedy, kde sú zahrnuté: zámky riadiacej páky zámku volantu, zámky zvislého čapu prednej nápravy, zámky ľažnej vidlice príviesu, zámky prepravných kontajnerov, zámky kormidiel, zámky na motocykle, zámky na bicykle, zámky na kapoty.

**(540) INTERACTIVE**

(732) Mul-T-Lock Ltd., Mul-T-Lock Park, Yavne, IL;  
(740) Štros David, JUDr., Bratislava, SK;

**(111) 195266**

(151) 17.5.2001  
(156) 29.10.2009  
(180) 29.10.2019  
(210) 2764-99  
(220) 29.10.1999  
(442) 12.2.2001  
(450) 6.8.2001

**7 (511) 1**

(511) 1 - Riedidlá do lepidiel.

(540)



(732) Henkel Slovensko, spol. s r. o., Záhradnícka 91, 821 08 Bratislava, SK;  
(740) Dolanská Elena, RNDr., Bratislava, SK;

**(111) 195267**

(151) 17.5.2001  
(156) 29.10.2009  
(180) 29.10.2019  
(210) 2765-99  
(220) 29.10.1999  
(442) 12.2.2001  
(450) 6.8.2001

**7 (511) 1**

(511) 1 - Riedidlá do lepidiel.

**(540)**

(591) červená, čierna, biela, žltá  
(732) Henkel Slovensko, spol. s r. o., Záhradnícka 91, 821 08 Bratislava, SK;  
(740) Dolanská Elena, RNDr., Bratislava, SK;

**(111) 195268**

(151) 17.5.2001  
(156) 29.10.2009  
(180) 29.10.2019  
(210) 2766-99  
(220) 29.10.1999  
(442) 12.2.2001  
(450) 6.8.2001

**7 (511) 1, 16**

(511) 1 - Lepidlá na priemyselné účely.  
16 - Lepidlá na kancelárske účely a použitie v domácnosti.

**(540)**

(732) Henkel Slovensko, spol. s r. o., Záhradnícka 91, 821 08 Bratislava, SK;  
(740) Dolanská Elena, RNDr., Bratislava, SK;

**(111) 195269**

(151) 17.5.2001  
 (156) 29.10.2009  
 (180) 29.10.2019  
 (210) 2767-99  
 (220) 29.10.1999  
 (442) 12.2.2001  
 (450) 6.8.2001

**7 (511) 1, 16**

(511) 1 - Lepidlá na priemyselné účely.  
 16 - Lepidlá na kancelárske účely a použitie v domácnosti.

**(540)**



(591) červená, čierna, biela, zelená  
 (732) Henkel Slovensko, spol. s r. o., Záhradnícka 91, 821 08 Bratislava, SK;  
 (740) Dolanská Elena, RNDr., Bratislava, SK;

**(111) 195270**

(151) 17.5.2001  
 (156) 29.10.2009  
 (180) 29.10.2019  
 (210) 2768-99  
 (220) 29.10.1999  
 (442) 12.2.2001  
 (450) 6.8.2001

**7 (511) 1, 16**

(511) 1 - Lepidlá na priemyselné účely.  
 16 - Lepidlá na kancelárske účely a použitie v domácnosti.

**(540)**



(732) Henkel Slovensko, spol. s r. o., Záhradnícka 91, 821 08 Bratislava, SK;  
 (740) Dolanská Elena, RNDr., Bratislava, SK;

**(111) 195271**

(151) 17.5.2001  
 (156) 29.10.2009  
 (180) 29.10.2019  
 (210) 2769-99  
 (220) 29.10.1999  
 (442) 12.2.2001  
 (450) 6.8.2001

**7 (511) 1, 16**

(511) 1 - Lepidlá na priemyselné účely.  
 16 - Lepidlá na kancelárske účely a použitie v domácnosti.

**(540)**



(591) červená, čierna, biela, modrá  
 (732) Henkel Slovensko, spol. s r. o., Záhradnícka 91, 821 08 Bratislava, SK;  
 (740) Dolanská Elena, RNDr., Bratislava, SK;

**(111) 195272**

(151) 17.5.2001  
 (156) 29.10.2009  
 (180) 29.10.2019  
 (210) 2770-99  
 (220) 29.10.1999  
 (442) 12.2.2001  
 (450) 6.8.2001

**7 (511) 1, 16**

(511) 1 - Lepidlá na priemyselné účely.  
 16 - Lepidlá na kancelárske účely a použitie v domácnosti.

**(540)**



(732) Henkel Slovensko, spol. s r. o., Záhradnícka 91, 821 08 Bratislava, SK;  
 (740) Dolanská Elena, RNDr., Bratislava, SK;

**(111) 195273**

(151) 17.5.2001  
 (156) 29.10.2009  
 (180) 29.10.2019  
 (210) 2771-99  
 (220) 29.10.1999  
 (442) 12.2.2001  
 (450) 6.8.2001

**7 (511) 1, 16**

(511) 1 - Lepidlá na priemyselné účely.  
 16 - Lepidlá na kancelárske účely a použitie v domácnosti.

**(540)**



(591) červená, čierna, biela, fialovočervená

- (732) Henkel Slovensko, spol. s r. o., Záhradnícka 91,  
821 08 Bratislava, SK;  
(740) Dolanská Elena, RNDr., Bratislava, SK;

**(111) 195285**

- (151) 17.5.2001  
(156) 23.11.2009  
(180) 23.11.2019  
(210) 2981-99  
(220) 23.11.1999  
(442) 12.2.2001  
(450) 6.8.2001

**7 (511) 9, 16, 35, 38, 41**

- (511) 9 - Nahrané a nenahrané nosiče informácií všetkých druhov, ako disky, diskety, CD-ROM, pásky, nahrané i nenahrané nosiče zvuku a/alebo obrazu, softvér.  
16 - Tlačoviny všetkých druhov, najmä noviny a časopisy.  
35 - Inzertné a reklamné služby všetkých druhov vrátane inzercie a reklamy poskytovanej v počítačových, telekomunikačných a obdobných sieťach.  
38 - Šírenie tlačovín, časopisov, periodík v elektronickej podobe prostredníctvom počítačovej siete vrátane internetu, prostredníctvom satelitov a pod., šírenie a prenos inzercie a reklamy prostredníctvom telefónnych sietí, zverejňovanie, rozširovanie a prenos informácií prostredníctvom všetkých informačných a telekomunikačných prostriedkov a sietí, satelitov a pod., šírenie informácií prostredníctvom počítačových a telekomunikačných sietí vrátane internetu.  
41 - Nakladateľstvo, vydavateľstvo vrátane vydávania tlačovín prostredníctvom počítačových sietí.

**(540) NEMOHANDL**

- (732) ANNONCE Publishing, s.r.o., Gotthardská 28/8,  
160 00 Praha, CZ;  
(740) ROTT, RŮŽIČKA & GUTTMANN, v. o. s.,  
Bratislava, SK;

**(111) 195298**

- (151) 17.5.2001  
(156) 25.11.2009  
(180) 25.11.2019  
(210) 2997-99  
(220) 25.11.1999  
(442) 12.2.2001  
(450) 6.8.2001

**7 (511) 1, 2, 3, 4, 5, 42**

- (511) 1 - Priemyselné chemikálie; povrchovo aktívne činidlá; emulgačné, disperzné, solubilizačné a namáčacie činidlá; lepidlá a prísady do lepidiel; detergentné prísady do benzínu, gazolínu a motorových palív; umelé živice a plastické hmoty v surovom stave (ako suroviny); chemické prípravky na bielenie olejov, tukov a voskov; chemické avivážne prípravky na použitie v priemyselných procesoch; odfarbovacie prípravky; odmasťovacie prípravky na použitie vo výrobných procesoch; detergenty na použitie vo výrobných procesoch; zmäččovadlá na priemyselné účely; enzýmy a enzymatické prípravky na priemyselné účely; chemické

prípravky proti škvrnám na použitie na látky; prípravky na úsporu palív; prípravky na valchovanie na použitie v textilnom priemysle; prípravky na odstraňovanie mastnoty na použitie vo výrobných procesoch; chemikálie na impregnáciu textilu; zvlhčovacie prípravky na bielenie, farbenie a použitie v textilnom priemysle; chemické prípravky na pigmenty; chemické prípravky na čistenie vody a oleja; chemické činidlá; chemické prípravky na vodovzdornú úpravu textílií; chemikálie na použitie na výrobu parfumov a kozmetiky; chemické výrobky na oslabenie ultrafialového žiarenia; chemické látky na použitie ako prípravky na opaľovanie a na použitie na výrobu prípravkov na ochranu proti slnku a na starostlivosť súvisiacu s opaľovaním.

2 - Farby; laky; fermeže; ochranné prípravky proti korózii a proti kazeniu dreva; farbivá; moridlá.

3 - Bieliace prípravky a iné prípravky na čistenie bielizne a šatstva; čistiace a leštiace prípravky, prípravky na čistenie povrchov a abrazíva; mydlá na osobné použitie; voňavkárske prípravky a esenciálne oleje; kozmetické a toaletné prípravky a substancie; vlasové vody, šampóny, kondicionéry a iné výrobky na starostlivosť o vlasy; prípravky na opaľovanie, prípravky na ochranu pred slnkom a na starostlivosť súvisiacu s opaľovaním na pokožku a vlasy; prípravky na čistenie zubov, mydlá a detergenty na použitie v domácnosti a pri praní; vosk na použitie pri praní.

4 - Priemyselné oleje a tuky; mazadlá; kompozície absorbujúce, navlhčujúce a viažuce prach; palivá a látky na svietenie; nechemické prísady do priemyselných olejov, tukov, mazadiel, palív a do látok na svietenie.

5 - Chemické prípravky na lekárske, farmaceutické alebo veterinárne účely; chemické činidlá na lekárske, farmaceutické alebo veterinárne účely; chemicko-farmaceutické prípravky; chinolín na lekárske účely; živočíšne uhlie na farmaceutické účely; dietetické potraviny a nápoje; dietetické látky upravené na lekárske účely; digestíva na farmaceutické účely; enzýmy na lekárske, farmaceutické alebo veterinárne účely; fermenty na farmaceutické účely.

42 - Poradenstvo, konzultácie a poskytovanie technických informácií pre chemický priemysel; poradenstvo, konzultácie a poskytovanie technických informácií v oblasti povrchovo aktívnych činidiel, chemických látok na použitie ako opaľovacie prípravky a chemických látok na použitie na prípravu výrobkov na ochranu pred slnkom a na starostlivosť súvisiacu s opaľovaním, mazadiel, priemyselných olejov, priemyselných tukov a voskov; poradenstvo, konzultácie a poskytovanie technických informácií na výrobu kozmetiky, parfumov a kozmetických zložiek.

**(540) UNIQEMA**

- (732) Unichema Chemie BV, Buurtje 1, 2802 BE Gouda, NL;  
(740) Čechvalová Dagmar, Bratislava, SK;

**(111) 195325**

- (151) 17.5.2001
- (156) 1.12.2009
- (180) 1.12.2019
- (210) 3069-99
- (220) 1.12.1999
- (310) Z206758
- (320) 2.9.1999
- (330) PL
- (442) 12.2.2001
- (450) 6.8.2001

**7 (511) 3, 5, 16**

- (511) 3 - Kozmetické obrúsky, vreckovky a tampóny.
- 5 - Hygienické obrúsky, vreckovky a tampóny.
- 16 - Obrúsky a vreckovky na osvieženie, obrúsky na univerzálne použitie, papierové vreckovky, ser-vítky, toaletný papier, kuchynské papierové utierky.

**(540)**



- (591) bledomodrá, tmavomodrá, biela, zelená
- (732) Kimberly - Clark S. A., ul. Klucze-Osada 3, 32-310 Klucze, PL;
- (740) Fajnorová Mária, Ing., Bratislava, SK;

**(111) 195330**

- (151) 17.5.2001
- (156) 20.12.2009
- (180) 20.12.2019
- (210) 3285-99
- (220) 20.12.1999
- (442) 12.2.2001
- (450) 6.8.2001

**7 (511) 9, 14, 16, 18, 25, 26, 28, 30**

- (511) 9 - Okuliare, slnečné okuliare, puzdrá, šnúrky a re-tiazky na okuliare.
- 14 - Šperky, predmety z drahých kovov, predme-ty zo zliatin drahých kovov, náramkové hodinky, hodiny, špeciálne puzdrá na hodinky, predmety z drahých kovov ako príslušenstvo k odevom.
- 16 - Výrobky z papiera, zošity, kancelárske po-treby, papiernický tovar, písacie potreby, plniace perá, kancelárske obaly a plastové kancelárske obaly, nožnice.
- 18 - Usne, koženky a výrobky z týchto materiá-lov nezahrnuté v iných triedach; koža, surové ko-že; dámske, pánske a detské tašky patriace do triedy 18, kufre a kufríky, kožené obaly alebo obaly z imitácie kože určené na doklady, odevy a doplnky odevov, dámske, pánske a detské pe-ňaženky, dáždniky, slnečníky a vychádzkové pa-lice; obaly na dáždniky, slnečníky a palice, kože-né ozdoby, kožený galantérny tovar.
- 25 - Dámska, pánska a detská obuv, ponožky a pan-čuchy, pokrývky hlavy, čelenky, šály, rukavice patriace do triedy 25, zápästky, traky na odevy, opasky.
- 26 - Galantérny tovar s výnimkou priadze, spony a pracky na topánky a opasky, ozdobné spony na odev, ozdobné doplnky odevov a obuvi, brošne nie z drahých kovov, ozdoby do vlasov, zipsy, šnúrky a šnúry do topánok a odevov, stužky, stuhy, lemovky, čipky, značky a monogramy na odevy.

- 28 - Hračky, hry, lopty na hranie.
- 30 - Cukrovinky, žuvačky, cukríky, lízanky, čoko-lády, sušienky.

**(540)**



- (732) Otto Finance Cyprus Ltd., 70 JF Kennedy Ave-nue, Nicosia CY 1641, CY;
- (740) Fajnorová Mária, Ing., Bratislava, SK;

**(111) 195331**

- (151) 17.5.2001
- (156) 20.12.2009
- (180) 20.12.2019
- (210) 3286-99
- (220) 20.12.1999
- (442) 12.2.2001
- (450) 6.8.2001

**7 (511) 9, 14, 16, 18, 25, 26, 28, 30**

- (511) 9 - Okuliare, slnečné okuliare, puzdrá, šnúrky a re-tiazky na okuliare.
- 14 - Šperky, predmety z drahých kovov, predme-ty zo zliatin drahých kovov, náramkové hodinky, hodiny, špeciálne puzdrá na hodinky, predmety z drahých kovov ako príslušenstvo k odevom.
- 16 - Výrobky z papiera, zošity, kancelárske po-treby, papiernický tovar, písacie potreby, plniace perá, kancelárske obaly a plastové kancelárske obaly, nožnice.
- 18 - Usne, koženky a výrobky z týchto materiá-lov nezahrnuté v iných triedach; koža, surové ko-že; dámske, pánske a detské tašky patriace do triedy 18, kufre a kufríky, kožené obaly alebo obaly z imitácie kože určené na doklady, odevy a doplnky odevov, dámske, pánske a detské pe-ňaženky, dáždniky, slnečníky a vychádzkové pa-lice; obaly na dáždniky, slnečníky a palice, kože-né ozdoby, kožený galantérny tovar.
- 25 - Dámska, pánska a detská obuv, ponožky a pan-čuchy, pokrývky hlavy, čelenky, šály, rukavice patriace do triedy 25, zápästky, traky na odevy, opasky.
- 26 - Galantérny tovar s výnimkou priadze, spony a pracky na topánky a opasky, ozdobné spony na odev, ozdobné doplnky odevov a obuvi, brošne nie z drahých kovov, ozdoby do vlasov, zipsy, šnúrky a šnúry do topánok a odevov, stužky, stuhy, lemovky, čipky, značky a monogramy na odevy.
- 28 - Hračky, hry, lopty na hranie.
- 30 - Cukrovinky, žuvačky, cukríky, lízanky, čoko-lády, sušienky.

**(540)**



- (732) Otto Finance Cyprus Ltd., 70 JF Kennedy Ave-nue, Nicosia CY 1641, CY;
- (740) Fajnorová Mária, Ing., Bratislava, SK;



**(111) 195445**

(151) 22.5.2001  
 (156) 22.12.2009  
 (180) 22.12.2019  
 (210) 3321-99  
 (220) 22.12.1999  
 (442) 12.2.2001  
 (450) 6.8.2001

**7 (511) 16, 35, 39, 41, 42**

(511) 16 - Tlačoviny všetkých druhov, periodiká a neperiodiká, najmä knihy, brožované knihy, časopisy, publikácie, príručky, brožúry, ročenky, kalendáre, noviny, obežníky, katalógy, plagáty, tlačivá; obaly (papierenský a papiernický tovar); papierové obaly na spisy; obaly na doklady; spisové obaly (zaradovače); obálky; vrecia a vrecká z papiera alebo plastických hmôt; výrobky z kartónu, lepenky; lepenkové alebo papierové škatule; plastové fólie na balenie; baliace materiály.

35 - Sprostredkovanie obchodu s tovarmi; reklama; zásielkové reklamné služby; rozširovanie reklamných alebo inzertných oznamov; rozširovanie reklamných materiálov zákazníkom (letáky, prospekty, tlačivá, vzorky); zasielanie reklamných materiálov zákazníkom; vydávanie a aktualizovanie reklamných materiálov; uverejňovanie reklamných textov; vydávanie reklamných alebo náborových textov; prenájom reklamných plôch; kopírovanie; kopírovanie alebo rozmnožovanie dokumentov, dokladov, tlačovín; propagácia v oblasti obchodu a reklamy.

39 - Distribúcia tlačovín a tlače; distribúcia tovaru na dobierku; prenájom dvojstopových vozidiel, bicyklov a lyží.

41 - Vydávanie textov s výnimkou reklamných alebo náborových; vydávanie kníh; edičná činnosť; nakladateľská činnosť.

42 - Prevádzka turistických nocľahární a chat.

**(540)**

(732) PORADCA, s. r. o., Pri Celulózke 40, 010 01 Žilina, SK;

(740) Kajabová Monika, JUDr., Bratislava, SK;

**(111) 195497**

(151) 15.6.2001  
 (156) 10.12.2009  
 (180) 10.12.2019  
 (210) 3181-99  
 (220) 10.12.1999  
 (442) 12.3.2001  
 (450) 11.9.2001

**7 (511) 25**

(511) 25 - Odevy, trikotový a pletený tovar.

**(540) TIMOR**

(732) MIP METRO Group Intellectual Property GmbH & Co. KG, Metro-Strasse 1, 40235 Düsseldorf, DE;

(740) Bachratá Magdaléna, Mgr., Bratislava, SK;

**(111) 195511**

(151) 15.6.2001  
 (156) 7.1.2010  
 (180) 7.1.2020  
 (210) 20-2000  
 (220) 7.1.2000  
 (442) 12.3.2001  
 (450) 11.9.2001

**7 (511) 31**

(511) 31 - Krmivá pre zvieratá, kŕmne zmesi a prísady do kŕmnych zmesí.

**(540) LAKTOVIT**

(732) LAKTOS PRAHA spol. s r. o., Nová cesta 17, 140 00 Praha, CZ;

(740) Mešková Viera, Ing., Bratislava, SK;

**(111) 195516**

(151) 15.6.2001  
 (156) 10.1.2010  
 (180) 10.1.2020  
 (210) 32-2000  
 (220) 10.1.2000  
 (442) 12.3.2001  
 (450) 11.9.2001

**7 (511) 2**

(511) 2 - Farby, laky, emailové laky a farby, jemné laky a základné náterové farby.

**(540) CENTARI**

(732) E. I. du Pont de Nemours and Company, 1007 Market Street, Wilmington, Delaware 19898, US;

(740) Bušová Eva, JUDr., Bratislava, SK;

**(111) 195527**

(151) 15.6.2001  
 (156) 14.1.2010  
 (180) 14.1.2020  
 (210) 51-2000  
 (220) 14.1.2000  
 (310) 75/770.678  
 (320) 6.8.1999  
 (330) US  
 (442) 12.3.2001  
 (450) 11.9.2001

**7 (511) 9**

(511) 9 - Počítačový hardvér, najmä modulárne úložné subsystemy a ich súčasti, počítačové programy na spojenie počítačových periférnych zariadení do siete.

**(540) SANWORKS**

(732) HEWLETT-PACKARD DEVELOPMENT COMPANY, L.P., 11445 Compaq Center Drive West, Houston, TX 77070, US;

(740) Tomeš Pavol, Ing., Bratislava, SK;

**(111) 195528**

(151) 15.6.2001  
 (156) 14.1.2010  
 (180) 14.1.2020  
 (210) 54-2000  
 (220) 14.1.2000  
 (442) 12.3.2001  
 (450) 11.9.2001

**7 (511) 2**

(511) 2 - Farby a laky z organických zlúčenín a zmesí s nízkou prchavosťou a výparnosťou na použitie v automobilovom priemysle.

(540)



(732) E. I. du Pont de Nemours and Company, 1007 Market Street, Wilmington, Delaware 19898, US;

(740) Bušová Eva, JUDr., Bratislava, SK;

**(111) 195529**

(151) 15.6.2001

(156) 14.1.2010

(180) 14.1.2020

(210) 55-2000

(220) 14.1.2000

(442) 12.3.2001

(450) 11.9.2001

**7 (511) 2**

(511) 2 - Farby a laky na použitie v automobilovom priemysle.

(540) **IMRON**

(732) E. I. du Pont de Nemours and Company, 1007 Market Street, Wilmington, Delaware 19898, US;

(740) Bušová Eva, JUDr., Bratislava, SK;

**(111) 195530**

(151) 15.6.2001

(156) 14.1.2010

(180) 14.1.2020

(210) 56-2000

(220) 14.1.2000

(442) 12.3.2001

(450) 11.9.2001

**7 (511) 2**

(511) 2 - Farby a laky na použitie v automobilovom priemysle.

(540) **CROMAX**

(732) E. I. du Pont de Nemours and Company, 1007 Market Street, Wilmington, Delaware 19898, US;

(740) Bušová Eva, JUDr., Bratislava, SK;

**(111) 195531**

(151) 15.6.2001

(156) 14.1.2010

(180) 14.1.2020

(210) 57-2000

(220) 14.1.2000

(442) 12.3.2001

(450) 11.9.2001

**7 (511) 2**

(511) 2 - Farby, fermeže, laky a emaily.

(540) **DUXONE**

(732) E. I. du Pont de Nemours and Company, 1007 Market Street, Wilmington, Delaware 19898, US;

(740) Bušová Eva, JUDr., Bratislava, SK;

**(111) 195532**

(151) 15.6.2001

(156) 14.1.2010

(180) 14.1.2020

(210) 58-2000

(220) 14.1.2000

(442) 12.3.2001

(450) 11.9.2001

**7 (511) 2**

(511) 2 - Automobilové farby a laky na konečnú úpravu, podkladové nátery, tmely a tesnivá.

(540) **VALUESHADE**

(732) E. I. du Pont de Nemours and Company, 1007 Market Street, Wilmington, Delaware 19898, US;

(740) Bušová Eva, JUDr., Bratislava, SK;

**(111) 195536**

(151) 15.6.2001

(156) 14.1.2010

(180) 14.1.2020

(210) 63-2000

(220) 14.1.2000

(442) 12.3.2001

(450) 11.9.2001

**7 (511) 12**

(511) 12 - Motorové vozidlá, osobné automobily a ich súčasti.

(540) **COROLLA VERSO**

(732) TOYOTA JIDOSHA KABUSHIKI KAISHA (TOYOTA MOTOR CORPORATION), No. 1, Toyota-cho, Toyota-shi, Aichi-ken, JP;

(740) PATENTSERVIS BRATISLAVA, a. s., Bratislava, SK;

**(111) 195605**

(151) 18.6.2001

(156) 18.10.2009

(180) 18.10.2019

(210) 2617-99

(220) 18.10.1999

(310) 146650

(320) 9.9.1999

(330) CZ

(442) 12.3.2001

(450) 11.9.2001

**7 (511) 3, 5, 16, 18, 21, 22, 24, 25, 26, 27, 28, 29, 30, 31, 32, 41**

(511) 3 - Alkálie, amoniak, mydlá, antistatické prípravky, apretačné prípravky, farby na vlasy, odfarbovače, bieliace prípravky, brúsivá, brúsne plátna a papier, leštidlá, čistiace mlieko, toaletné prípravky a čistiace prípravky, depilačné prípravky, dezodoranty, prípravky na holenie, kamenec, kvapaliny do ostrekovačov, kolínska voda, kozmetické neceséry, kozmetické prípravky, kozmetické ceruzky, kúpeľové soli, pleťové masky, krém na obuv a kožu, kozmetické krémy, krieda, parfumy, laky na vlasy, lepidlá na kozmetické účely, leštiace prípravky, líčidlá, lúh sodný na pranie, obťažky na kozmetické účely, očné riasy, prípravky na odstraňovanie líčidiel, vlasové prípravky, peroxid vodíka, politúry, pracie a namáčacie prostriedky, tyčinky na farbenie perí (rúže), riasy, šampóny, toaletný terpentín, toaletné prípravky a potreby, ústne vody, vlasové vody, vody po holení, voňavky, vosky, zubné pasty.

5 - Absorpčné tampóny, vata, medicínálny alkohol, dezinfekčné prípravky, bikarbonát sodný, bielinová potrava, byliny, bylenné čaje, cukrovinky s liečebnými prísadami, diabetický chlieb, dietetické nápoje a potraviny, doplnky potravín, farmaceutické prípravky, pesticídy, fungicídy, gáza, glukóza, herbicídy, repelenty, prípravky na chudnutie, hygienické nohavičky, obrúsky a vložky, obvazy, sírové knôty, liečivé prípravky do kúpeľov, prísady do krmív, prostriedky na kurie oká, liečivá pre ľudskú medicínu, liečivá pre veterinárnu medicínu, lekárnice, leukoplast, minerálne vody a soli, mlieko pre dojčatá, prípravky proti moliam, muchám a ostatnému hmyzu, mucholapky, prípravky na hubenie hľadavcov, nápoje dietetické, ovínadlá, obvazy, prípravky proti parazitom, potrava pre dojčatá, prípravky na umývanie psov, prípravky na starostlivosť o ústnu dutinu.

16 - Hárky papiera, albumy, atlasy, baliaci papier, farbivé pásy do písacích strojov, farby vodové, blahoprajné pohľadnice, bloky, brožúry, celofán, periodiká, tuš, číslovačky, dierovačky, dosky na spisy, papierové blany, listový papier, etikety, filtračný papier, fotografie, glóbusy, reprodukcie, grafiky, gumené na gumovanie, hmota na modelovanie, hubky, hracie karty, atramenty, kalendáre, kancelárske potreby, kancelárske spinety, papierové vreckovky, kartóny, knihy, konfety, plniace ceruzky, krividlá, lepiace pásy, lepidlá, lístky, maliarske potreby, mapy, pripínadlá, noviny, nože a nožičky ako kancelárske pomôcky, obálky, obaly, obtlačky, orezávače ako kancelárske pomôcky, papier, toaletný papier, papiernický tovar, obrúsky, papierové obrusy, pastelky, pečatné vosky, plagáty, plány, pohľadnice, poštové známky, potreby na písanie, zástavky, pravítka, prestieranie, písacie stroje, vrecká, pečiatky, papierové uteráky, rysovacie potreby, zošity, zošivačky, skicáre, školské potreby, štetce, ťažidlá, tlačoviny, ceruzky, učebné pomôcky, fólie na balenie z plastických hmôt, maliarske valčeky, zápisníky, spevníky.

18 - Aktovky, batohy, tašky, cestovné kufre, dáždniky, diplomaty, palice, chlebníky, kabelky, kožená galantéria, kožušiny, kufričky, nákupné tašky, náprsné tašky, puzdrá, obojky, peňaženky, kožené poťahy, plecniaky, remienky, sedlárske výrobky, slnečníky, šnúry kožené, tašky na kolieskach, vodidlá na domáce zvieratá.

21 - Kanvy, cedidlá, cestovné fľaše, cukorničky, čajníky, čajové súpravy, čistiace nástroje, dávkovače mydla, dávkovače papierových uterákov, dávkovače toaletného papiera, demižóny, kliečky na domáce zvieratá, drôtenky, džbániky, figúrky z porcelánu, terakoty alebo skla, kuchynské formy a formičky, formy na koláče, grily patriace do tejto triedy, handry na čistenie, hlboké misy, umývacie huby, hrnce, hrnčiarsky tovar, hrebene, chladiace nádoby, lopáriky a schránky na chlieb, kefy, zubné kefy, kastroly, kávové súpravy, vedrá, kvetináče, koše na odpady, kotlíky, kuchynský riad, lisy na ovocie, majolika, misy, ručné mixéry, ručné mlynčeky, mopy, naberačky, kuchynské nádoby, nádoby na smeti, lieviky, zubná niť, nočníky, obaly na mydlo, otvárače na fľaše, panvice, špáradlá, pasce na hmyz a hľadavce, korenice, lapače na muchy, pracháče na koberce,

podnosy, porcelán, kuchynské potreby patriace do tejto triedy, toaletné potreby patriace do tejto triedy, štipce na bielizeň, sušiaci na bielizeň, dosky na žehlenie, schránky na jedlo, pudrenky, rozstrekovače na polievanie rastlín patriace do tejto triedy, ražne kovové na použitie v kuchyni, rukavice pre domácnosť, zberače ako kuchynské náradie, servisy, tabuľové sklo, soľničky, zmetáky, stojančeky, strúhadlá, svietniky, šálky, džbery, ručné šľahače, šrotovníky, kade, papierové táce, papierové tanieri, tanieri, tepelnoizolačné nádoby (termosky), tlakové hrnce, handry na čistenie, války na cesto, vaničky, vedierka, vykrajovacie formičky na pečivo, výrobky z krištáľového skla, vývrtky, žajdlíky.

22 - Laná, povrazy, kúdel, látka na vypchávkový lyko, markízy, motúzy, papierové motúzy, pásy na balenie, plachty, mechy, vrecia, siete, stany.

24 - Bavlnené látky, barchet, brokát, cestovné prikrývky, damask, flanel, flauš, hodváb, jutový textil, kaliko, kanava, vreckovky, kartún, krep, látky, posteľné pokrývky a prikrývky, posteľná bielizeň, lôžkoviny, menčestre, matracovina, moskytiéry, nábytkové poťahy, záclony, plátno, plsť, podšívky, poťahy, posteľná a stolová bielizeň, plachty, obliečky, prikrývky, vrecoviny, textilné rolety, uteráky, zamat, spacie vaky, súkno, sýpkovina, taft, textilie, tkaniny, tyl, úplety, vlajky, záclonovina.

25 - Krpce, barety, topánky, bundy, čiapky, čapice, detské plienky textilné, galoše, čižmy, kabáty, plienkové nohavičky, nohavičky, gamaše, kapucne, klobúky, kombinézy, konfekcia, korzety, kostýmy, košeľe, kúpacie plášte, kožušiny (oblečenie), kravaty, legínsy, goliere, lyžiarske topánky, oblečenie, obuv, športová obuv, odevy, odevy nepremokavé, športové odevy, opasky, plavky, papuče, pletený tovar, podprsienky, podvázky, ponožky, spodná bielizeň, pulóvre, pančuchy, pyžamá, rukavice, saká, sandále, spodky, črievce, sukne, svetre, šály, šatky, plecnice (traky), tielka, uniformy, vesty, výbavičky pre novorodencov, zástery, župany.

26 - Brmbolce, značky na bielizeň, kovové vyšívacie priadze (dracúny), filtre, textilná galantéria s výnimkou priadzí, gumené do bielizne, plátacie hrbíky, ihelníky, ihlice na pletenie a háčkovanie, ihly, stužky, garníre, volány, gombíky, krabice na šijacie potreby, čipky, umelé kvety, ozdobné ihlice, ozdoby, parochne, patentné gombíky, lemy, bordúry, obruby (prámikársky tovar), pracky, sieťky na vlasy, spony, stuhý, šnúry, lacetky, šnúry, šnúry na opásanie, viazačky, výšivky, zipsy.

27 - Izolačné podlahové krytiny, koberce, linoleum, podlahové krytiny, predložky, rohožky, tapety s výnimkou textilných, telocvičné žinenky, umelé trávniky.

28 - Autička, automobilové modely, bazény, biliardy, boby, topánky na korčuľovanie s pripevnenými korčuľami, zariadenie na bowling, boxerské rukavice, korčule, činky, stolové hry, športové náradie, divadelné masky, šarkany, golfové vybavenie, gymnastické zariadenia, rybárske vybavenie, hokejky, športový tovar, horolezecký výstroj, hojdačky, kolky, šachy, guľky na hranie, hračky, hry, hrkálky, bicykle, kapsle, klzáky (rogalá), kolieskové korčule, kolobežky, bábky, náradie na

lukostreľbu, lyže, surfvacie a vodné lyže, maľušky, lopty, rybárske náčinie, návnady, ozdoby na vianočné stromčeky s výnimkou osvetľovacích telies a cukrovíniok, palice, bábiky, plutvy, puky, športové rukavice, siete, skejtbordy, spoločenské hry, stojany na vianočné stromčeky, vianočné stromčeky umelé, šachovnice, šípky, terče, lyžiarske viazanie.

29 - Ančovky, arašidy, bielok, zemiakové lupienky, bujóny, byliny konzervované, cibuľa konzervovaná, šošovica konzervovaná, datle, droby, hydina, džemy, fazuľa konzervovaná, garnáty, hrach konzervovaný, hranolčeky, hrozienka, huspeniny, pečienka, jedlé oleje a tuky, jogurt, kandizované ovocie, kaviár, kefír, klobásy, salámy, párky, kokosová múčka, konzervy mäsové, konzervy rybacie, konzervovaná zelenina, kôrovce, krevety, ovocné šupky, kyslá kapusta, langusty, hľuzovky, losos, mandle, margarín, marmeláda, maslo, mäso, mäsové extrakty, mäkkýše, mliečne nápoje, mliečne výrobky, mlieko, mrazené ovocie, mušle, nakladaná zelenina, nasolené potraviny, olivy, orešky, konzervované ovocie, ovocné rôsoly, paštéty, raky, paradajkový pretlak, ryby, šaláty, sardinky, slede, slanina, smotana, sušené vajcia, srvátka, šľahačka, šunka, tofu, tuniak, údeniny, vajcia, zelenina, divina, huby, želatína.

30 - Aníz, aromatické prípravky do potravín, badián, bonbóny, zemiaková múčka, cigória, cukor, cukríky, cukrovinky, čaj, čokoláda, čokoládové nápoje, torty, droždie, glukóza, horčica, pečivo, chlieb, chuťové prísady, lúpaný jačmeň, mletý jačmeň, jemné pečivo, kakao, kakaové nápoje, kandis, kapary, karí, kaše, káva, kávoviny, kávové nápoje, keksy, koláče, koreniny, krevety, krúpy, krupica, kuchynská soľ, kukurica patriaca do tejto triedy, kypriaci prášok, sladké drierko, lepok, lístkové cesto, majonéza, maltóza, mäsové pirohy, med, perníky, melasa, múka, müsli, muškátové orechy, prísady do nápojov iné ako esencie, nové korenie, ocot, sójová omáčka, obľátky, vložky, palacinky, paprika ako korenie, pastilky, čierne korenie, pizza, potraviny z múky, pralinky, príchuť (arómy), pudíngy, ryža, ságo, sendviče, škorica, sucháre, sušienky, šafran, škrob, tapioka, cestá, cestoviny, vanilín, vanilka, zákusky, zálievky, zázvor, zmrzlina, želé, žemle, žuvačky.

31-Arašidy, bielkoviny pre zvieratá, borievky, zemiaky, byliny, cibuľa, citrusové ovocie, šalátová čakanka, čerstvé ovocie, surové drevo, fazuľa, hlávkový šalát, hospodárske zvieratá, huby, hrach, hrozno, lusky rohovníka, chmeľ, chovateľské a pestovateľské produkty patriace do tejto triedy, jačmeň, ikry, plody, gaštany, kríky, kolové orechy, kôrovce, koreň čakanky, krmivá, kýmne zmesi, kukurica, kvety, langusty, múčka pre zvieratá, obilie, uhorky, olivy, orechy, ortuby, ovos, ovocie, krmivo, podstielky, podhubia, pokrutiny, pór, psie sucháre, pšenica, rašelina, rebarbora, vinič, rastliny, ružové kríky, živé ryby, repa, sadby, semená rastlín, seno, sépie, sezam, slad na výrobu piva a liehovín, slama, stelivo, šrot, tekvica, vianočné stromčeky, zelenina, zrnó, zvieratá domáce a hospodárske, žito.

32-Nealkoholické nápoje, ovocné a zeleninové šťavy, výťažky z ovocia, iónové nápoje, pivo, prášky na prípravu šumivých nápojov, príchuť a prípravky na nápoje, prípravky na výrobu likérov, sódová voda, minerálky, sirupy, sladové nápoje, stolové vody, srvátkové nápoje.

41 - Usporadúvanie diskotiek a estrád, filmová tvorba, požičiavanie filmov, audio- a videonahrávok, informácie o možnostiach zábavy a rekreácie, výchovná a zábavná činnosť, nakladateľská činnosť, organizovanie výstav na kultúrne a výchovné účely, usporiadanie verejných súťaží a verejných produkcií, praktický výcvik v oblasti obchodu, školenia, telesná výchova, vzdelávanie a zábava.

## (540) TRACK AND FIELD

(732) AHOLD Czech Republic, a. s., Slavičkova 1a, 638 00 Brno, CZ;

(740) Kubínyi Peter, Bc., Trenčín, SK;

## (111) 195621

(151) 18.6.2001

(156) 17.1.2010

(180) 17.1.2020

(210) 83-2000

(220) 17.1.2000

(442) 12.3.2001

(450) 11.9.2001

## 7 (511) 7

(511) 7 - Výfukové sústavy a časti výfukových sústav pozemných vozidiel.

## (540) MICHEL ALU

(732) Tenneco Automotive Operating Company Inc., 500 North Field Drive, Lake Forest, Illinois 60045, US;

(740) Bachratá Magdaléna, Mgr., Bratislava, SK;

## (111) 195703

(151) 19.6.2001

(156) 10.12.2009

(180) 10.12.2019

(210) 3180-99

(220) 10.12.1999

(442) 12.3.2001

(450) 11.9.2001

## 7 (511) 6, 8, 20, 21

(511) 6 - Kovové rebríky.

8 - Lopaty.

20 - Rebríky (nekovové), police.

21 - Nádoby na použitie v domácnosti alebo v kuchyni, stojany na bielizeň (na sušenie); žehliace dosky vrátane poťahov; výrobky na čistiace účely, predovšetkým špongie na použitie v domácnosti, vlnený odpad na čistenie, oceľová vlna na čistenie, bavlnený odpad na čistenie, kože a kožky na čistiace účely, usne na leštenie, mopy, leštiace zariadenia na parkety s výnimkou elektrických, handry na čistenie, leštiace stroje a zariadenie pre domácnosti s výnimkou elektrických, kefy na čistenie nádrží a nádob, kefy, kefky, prachovky, čističky na perie, prachovky na nábytok, mechanické metly, kefy (s výnimkou štetcov), metly, ručné kefky, nádoby na smeti a odpad.

(540)



(732) MIP METRO Group Intellectual Property GmbH & Co. KG, Metro-Strasse 1, 40235 Düsseldorf, DE;  
(740) Bachratá Magdaléna, Mgr., Bratislava, SK;

**(111) 195735**

(151) 19.6.2001  
(156) 10.2.2010  
(180) 10.2.2020  
(210) 349-2000  
(220) 10.2.2000  
(442) 12.3.2001  
(450) 11.9.2001

**7 (511) 5**

(511) 5 - Farmaceutické, medicínálne a zverolekárske prípravky a substancie.

**(540) CEREZYME**

(732) GENZYME CORPORATION, 500 Kendall Street, Cambridge, MA 02142, US;  
(740) Čechvalová Dagmar, Bratislava, SK;

**(111) 195783**

(151) 19.6.2001  
(156) 17.3.2010  
(180) 17.3.2020  
(210) 792-2000  
(220) 17.3.2000  
(442) 12.3.2001  
(450) 11.9.2001

**7 (511) 5**

(511) 5 - Lekárske a farmaceutické prípravky vrátane farmaceutických prípravkov na liečenie rakoviny.

**(540) ALIMTA**

(732) Eli Lilly and Company, Lilly Corporate Center, Indianapolis, Indiana 46285, US;  
(740) Bezák Marián, Ing., Bratislava, SK;

**(111) 195878**

(151) 11.7.2001  
(156) 1.3.2010  
(180) 1.3.2020  
(210) 585-2000  
(220) 1.3.2000  
(442) 9.4.2001  
(450) 8.10.2001

**7 (511) 11, 35, 37**

(511) 11 - Prístroje a zariadenia na osvetlenie všetkých druhov, najmä svietidlá bytové, kancelárske, priemyselné, svietidlá do parkov, pripevniteľné mriežkové svietidlá, svietidlá na verejné osvetlenie.

35 - Sprostredkovateľská a obstarávateľská činnosť v oblasti obchodu s tovarom, najmä obchodu so svietidlami.

37 - Inštalácie a opravy elektrických strojov a prístrojov, najmä svietidiel.

(540)



(732) MODUS, spol. s r. o., U Kuchyňky 966, 674 01 Třebíč, CZ;  
(740) Čechvalová Dagmar, Bratislava, SK;

**(111) 195985**

(151) 12.7.2001  
(156) 19.7.2009  
(180) 19.7.2019  
(210) 1795-99  
(220) 19.7.1999  
(310) 75/624, 523  
(320) 21.1.1999  
(330) US  
(442) 9.4.2001  
(450) 8.10.2001

**7 (511) 9, 19, 20, 24, 42**

(511) 9 - Počítačový softvér na projektovanie, navrhovanie a plánovanie kancelárií, na kancelárske projektovanie a plánovanie, počítačový softvér týkajúci sa plánovania priestoru, potreby zariadení, ich umiestnenie a pod.

19 - Nekovové stenové panely a priečkové systémy do uzavretého priestoru, miestností.

20 - Nábytok do kancelárií, bytov a na ostatné využitie v domácnosti.

24 - Látky na záclony, záclonoviny, záclony, bytový textil, poťahové látky, súkno.

42 - Konzultačné služby vzťahujúce sa na projektovanie, navrhovanie a plánovanie kancelárií, na kancelárske projektovanie, navrhovanie, na plánovanie priestoru, navrhovanie a rozmiestňovanie predmetov a zariadení v priestore a podobne.

(540)



(732) Herman Miller Inc., a corporation of the State of Michigan, USA, 855 East Main Avenue, 49464 Zeeland, Michigan, US;  
(740) Štros David, JUDr., Bratislava, SK;

**(111) 195990**

(151) 12.7.2001  
(156) 1.12.2009  
(180) 1.12.2019  
(210) 3051-99  
(220) 1.12.1999  
(442) 9.4.2001  
(450) 8.10.2001

**7 (511) 6, 7, 9, 35, 37, 41, 42**

(511) 6 - Drobný zámočnícky tovar, kovové regály a skrine.

7 - Deliace stroje, lisovacie stroje, zápusťkové lisovacie stroje, kovoobrábacie stroje, strojové nožnice, tvarovacie stroje, zariadenia valcovacích tratí, súčasti a náhradné diely uvedených strojov a zariadení.

9 - Elektrické zariadenia a rozvádzače nízkeho na pätia; výrobky a zariadenia kontrolnej, meracej, riadiacej a regulačnej techniky.

35 - Spracovanie údajov a technických dát.  
 37 - Servisné a opravárske služby a činnosti; montážne služby v oblasti strojárskych a elektrických zariadení.  
 41 - Školiace služby a činnosti.  
 42 - Projektová, konštruktérska činnosť; inžinierske služby v oblasti strojárskych a elektrických zariadení; technické poradenstvo; odborné a poradenské služby, najmä v oblasti automatizovaných systémov riadenia a technologických procesov; poskytovanie softvéru; inžinierske služby.

(540)

**DEL**

(732) DEL a. s., Strojárska 38, 591 01 Žďár nad Sázavou, CZ;  
 (740) Máčajová Mária, Ing., Nitra, SK;

(111) 196036

(151) 12.7.2001  
 (156) 22.2.2010  
 (180) 22.2.2020  
 (210) 498-2000  
 (220) 22.2.2000  
 (442) 9.4.2001  
 (450) 8.10.2001

7 (511) 32

(511) 32 - Minerálne a sódové vody, ovocné džúsy a iné nealkoholické nápoje, sirupy a iné prípravky na výrobu nápojov.

(540) **AMITA**

(732) Coca-Cola Hellenic Bottling Company S. A., 9, Fragoklissias Str., 151 25 Maroussi, Athens, GR;  
 (740) ROTT, RŮŽIČKA & GUTTMANN, v. o. s., Bratislava, SK;

(111) 196141

(151) 16.7.2001  
 (156) 2.5.2010  
 (180) 2.5.2020  
 (210) 1318-2000  
 (220) 2.5.2000  
 (442) 9.4.2001  
 (450) 8.10.2001

7 (511) 3, 25, 35, 39

(511) 3 - Bieliace prípravky a iné látky na čistenie bielizne a šatstva patriace do triedy 3, čistiace prípravky, leštiace prípravky, pracie prípravky, brúsne prípravky, mydlá, voňavkárské výrobky, oleje do parfumov a vôní, oleje na toaletné účely, oleje na kozmetické účely, éterické esenciálne oleje, kozmetické prípravky, vlasové vody, prípravky na čistenie zubov, bieliace prípravky na kozmetické účely.  
 25 - Detské, pánske a dámske odevy a pokrývky hlavy, tak ako sú napr. uvedené v medzinárodnom triedniku: baretky, bielizeň, bundy, čelenky, čiapky, chrániče uší, detská výbavička, detské nohavičky, plienky textilné, kabáty, kapucne, klobúky, kombinézy, konfekcia, korzety, kostýmy, obleky, košele, kožušiny ako oblečenie, krátke kabátičky a peleríny, krátke nohavice jazdecké aj spod-

né, kravaty, kúpacie plášte, nohavice, opasky, palčiaky, pančuchy, pánske podvázky a spodky, plášte, plavky, plážové oblečenie, podprsienky, ponožky, pracovné plášte, pulóvre, pyžamá, rukavice, saká, sukne, svetre, šály, šatky, šerpy, športové bundy, tielka, trička, uniformy, vesty, vodovzdorné textílie, vrchné ošatenie, zástery, závoje, zvrchníky, župany, gymnastické dresy, mantila, maškarné kostýmy, šatky, obuv, ako je dámska, pánska a detská obuv, lyžiarske topánky, papuče, sandále, športová obuv, celé topánky, topánky, šnurovacie topánky, lodičky, poltopánky, mokasíny.  
 35 - Poradenstvo v oblasti obchodnej činnosti zamerané na oblečenie, obuv a prípravky na osobnú hygienu a starostlivosť o ľudské telo, pomoc pri riadení obchodných aktivít v oblasti uvedených tovarov.

39 - Distribúcia oblečenia a prípravkov na osobnú hygienu a starostlivosť o ľudské telo na dobierku prostredníctvom poštových objednávok z katalógov.

(540)



(732) Lermco, Inc., 1105 North Market Street, Wilmington, Delaware 19801, US;

(740) Guniš Jaroslav, Mgr., Bratislava, SK;

(111) 196194

(151) 14.8.2001  
 (156) 13.9.2009  
 (180) 13.9.2019  
 (210) 2356-99  
 (220) 13.9.1999  
 (442) 10.5.2001  
 (450) 6.11.2001

7 (511) 32, 33

(511) 32- Ovocné šťavy.

33 - Romy, liehoviny, likéry, vína, vínne destiláty, liehové esencie.

(540)



(732) STOCK Plzeň - Božkov s.r.o., Palěrenská 641/2, 326 00 Plzeň, CZ;

(740) Bušová Eva, JUDr., Bratislava, SK;

(111) 196201

(151) 14.8.2001  
 (156) 27.12.2009  
 (180) 27.12.2019  
 (210) 3339-99  
 (220) 27.12.1999  
 (442) 10.5.2001  
 (450) 6.11.2001

7 (511) 11, 35, 36, 39, 41, 42

(511) 11 - Sauna.

35 - Spravovanie hotelov; reklama; prenájom reklamných priestorov; prenájom reklamných plôch, sekretárske služby, marketingové štúdie.

36 - Prenájom kancelárskych priestorov; prenájom nehnuteľností; prenájom izieb, prenájom bytov, zmenárenské služby.

39 - Prenájom automobilov; skladovanie; prenájom; prenájom miesta na parkovanie; organizovanie výletov; taxi- služby; prepravné služby.

41 - Prevádzkovanie priestorov s hracími automaty; organizovanie plesov; organizovanie súťaží krásy; prenájom tenisových kurtov; zábava, pobavenie; prevádzkovanie kasína; organizovanie a vedenie konferencií; informácie o možnostiach rozptýlenia; informácie o možnostiach zábavy; hranie o peniaze; organizovanie živých vystúpení; plánovanie a organizovanie večierkov; služby kempingov; služby športovísk; penzionáty.

42 - Motelové služby; prenájom prednáškových sál; prenájom stoličiek, stolov, obrusov; prevádzkovanie hotelového ubytovania; ubytovacie kancelárie (hotely, penzióny); jedálne a závodné jedálne; poskytovanie prechodného ubytovania; turistické ubytovne; hotelierske služby; masáže; reštaurácie; rezervácia hotelov; samoobslužné reštaurácie; bufety; prekladateľské a tlmočnicke služby; bary (služby).

(540)



(732) SLOVAK INVEST CORPORATION, a. s., Námestie L. Štúra 2, 010 01 Žilina, SK;

(740) Hlásniková Genovéva, JUDr., Žilina, SK;

(111) 196202

(151) 14.8.2001

(156) 27.12.2009

(180) 27.12.2019

(210) 3340-99

(220) 27.12.1999

(442) 10.5.2001

(450) 6.11.2001

7 (511) 11, 35, 36, 39, 41, 42

(511) 11 - Sauna.

35 - Spravovanie hotelov; reklama; prenájom reklamných priestorov; prenájom reklamných plôch, sekretárske služby, marketingové štúdie.

36 - Prenájom kancelárskych priestorov; prenájom nehnuteľností; prenájom izieb, prenájom bytov, zmenárenské služby.

39 - Prenájom automobilov; skladovanie; prenájom; prenájom miesta na parkovanie; organizovanie výletov; taxi služby; prepravné služby.

41 - Prevádzkovanie priestorov s hracími automaty; organizovanie plesov; organizovanie súťaží krásy; prenájom tenisových kurtov; zábava, pobavenie; prevádzkovanie kasína; organizovanie a vedenie konferencií; informácie o možnostiach rozptýlenia; informácie o možnostiach zábavy; hranie o peniaze; organizovanie živých vystúpení; plánovanie a organizovanie večierkov; služby kempingov; služby športovísk; penzionáty.

42 - Motelové služby; prenájom prednáškových sál; prenájom stoličiek, stolov, obrusov; prevádzkovanie hotelového ubytovania; ubytovacie kancelárie (hotely, penzióny); jedálne a závodné jedálne; poskytovanie prechodného ubytovania; turistické ubytovne; hotelierske služby; masáže; reštaurácie; rezervácia hotelov; samoobslužné reštaurácie; bufety; prekladateľské a tlmočnicke služby; bary (služby).

(540) HOTEL SLOVAKIA

(732) SLOVAK INVEST CORPORATION, a. s., Námestie L. Štúra 2, 010 01 Žilina, SK;

(740) Hlásniková Genovéva, JUDr., Žilina, SK;

(111) 196349

(151) 15.8.2001

(156) 24.3.2010

(180) 24.3.2020

(210) 874-2000

(220) 24.3.2000

(442) 10.5.2001

(450) 6.11.2001

7 (511) 12

(511) 12 - Pneumatiky na vozidlá.

(540) DAYTON

(732) BRIDGESTONE LICENSING SERVICES, INC., spoločnosť zriadená podľa zákonov štátu Delaware, 535 Marriott Drive, Nashville, Tennessee 37214, US;

(740) Bezák Marián, Ing., Bratislava, SK;

(111) 196479

(151) 23.8.2001

(156) 10.2.2010

(180) 10.2.2020

(210) 350-2000

(220) 10.2.2000

(442) 10.5.2001

(450) 6.11.2001

7 (511) 9, 38

(511) 9 - Komunikačný hardvér, vybavenie a súvisiace príslušenstvo zahrnuté v triede 9, ktoré pracujú v globálnej počítačovej sieti a iných komunikačných systémoch a sieťach, konkrétne telefónne zariadenia vrátane osobných počítačov, telefónov, bezdrôtových a drôtových telefónov; servisná výbava telefónov; video- a audiokarty, ktoré sú nainštalované v osobnom počítači; vstupné brány a správcovia vstupných brán na prenos a príjem údajov, videa a iných informácií cez sieť s komunikáciou založenou na prenose balíkov; počítačový softvér cez disk, CD-ROM alebo iné médium poskytujúce telefonické komunikácie na báze internet protokolu.

38 - Komunikačné služby poskytované používateľom osobných počítačov, telefónov a iných komunikačných zariadení v prostredí e-obchodu vrátane internetových telefónnych služieb a prenosu údajov, videa a iných informácií, v globálnej počítačovej sieti a iných komunikačných systémoch a sieťach; poskytovanie služieb telefonickej komunikácie na báze internet protokolu vo forme spojení z osobného počítača na telefón, z osob-

ného počítača na osobný počítač, z telefónu na osobný počítač a z telefónu na telefón; poskytovanie komunikačných služieb s použitím telefónnych kariet alebo debetných kariet.

**(540) NET2PHONE**

- (732) Net2Phone, Inc., 520 Broad Street, Newark, New Jersey 07102, US;  
(740) Čechvalová Dagmar, Bratislava, SK;

**(111) 196629**

- (151) 19.9.2001  
(156) 26.5.2010  
(180) 26.5.2020  
(210) 1528-2000  
(220) 26.5.2000  
(442) 11.6.2001  
(450) 3.12.2001

**7 (511) 5**

- (511) 5 - Farmaceutické prípravky.

**(540) PEDIACEL**

- (732) Sanofi Pasteur Limited/Sanofi Pasteur Limitée, 1755 Steeles Avenue West, Toronto, Ontario M2R 3T4, CA;  
(740) PATENTSERVIS BRATISLAVA, a. s., Bratislava, SK;

**(111) 196704**

- (151) 20.9.2001  
(156) 3.2.2010  
(180) 3.2.2020  
(210) 269-2000  
(220) 3.2.2000  
(442) 11.6.2001  
(450) 3.12.2001

**7 (511) 28**

- (511) 28 - Hračky, hry a veci na hranie, súpravy hračkářských pretekárskych áut a ich príslušenstvo.

**(540) SCALEXTRIC**

- (732) Hornby Hobbies Limited, Westwood, Margate, Kent CT9 4JX, GB;  
(740) Bezák Marián, Ing., Bratislava, SK;

**(111) 196716**

- (151) 20.9.2001  
(156) 17.3.2010  
(180) 17.3.2020  
(210) 764-2000  
(220) 17.3.2000  
(442) 11.6.2001  
(450) 3.12.2001

**7 (511) 11**

- (511) 11 - Prístroje na osvetlenie, vykurovanie, výrobu pary, varenie, chladenie, sušenie, ventiláciu a rozvod vody, sanitárne zariadenia.

**(540) SALTON**

- (732) TEDELEX TRADING (PROPRIETARY) LIMITED, Tedalex House, 29 Heronmere Road, Reuven, Gauteng, ZA;  
(740) PATENTSERVIS BRATISLAVA, a. s., Bratislava, SK;

**(111) 196722**

- (151) 20.9.2001  
(156) 27.3.2010  
(180) 27.3.2020  
(210) 912-2000  
(220) 27.3.2000  
(442) 11.6.2001  
(450) 3.12.2001

**7 (511) 16, 35, 41**

- (511) 16 - Tlačoviny; časopisy; periodiká; publikácie.  
35 - Vydávanie a aktualizovanie reklamných materiálov; uverejňovanie reklamných textov; vydávanie reklamných alebo náborových textov; reklama.  
41 - Vydávanie textov s výnimkou reklamných alebo náborových; vydavateľská činnosť.

**(540)**



- (732) ENGO, s. r. o., Bulharská 7426/35, 917 01 Trnava, SK;  
(740) Kajabová Monika, JUDr., Bratislava, SK;

**(111) 196820**

- (151) 15.10.2001  
(156) 24.9.2009  
(180) 24.9.2019  
(210) 2436-99  
(220) 24.9.1999  
(442) 10.7.2001  
(450) 7.1.2002

**7 (511) 3, 5, 9, 29, 30, 31, 32, 35, 41, 42**

- (511) 3 - Čistiace prípravky na potravinárske účely, dezinfekčné mydlá.  
5 - Dezinfekčné prípravky.  
9 - Softvérové produkty, počítačové programy.  
29 - Mäso, ryby, hydina, divina, mäsové výťažky, klobásky, salámy, jaternice, vnútornosti, tlačenky, párky, pečienka, slanina, šunka, údeniny, mrazené ryby, mrazená hydina, mrazená divina, konzervované mäso, mäsové výťažky, mäsové nátierky, konzervované ryby, potravinárske výrobky z rýb, kôrovce, langusty, ustrice, mäkkýše, mušle, rybie plátky, sardinky, slimáky, tuniaky, konzervované, sušené, mrazené a varené ovocie a zelenina, rôsoľy a zaváraniny, maslo, sušené maslo, vajcia, mlieko, syry, tvarohy, smotana, jogurty, kefír, mliečne výrobky z kravského, kozieho a ovčieho mlieka, šľahačka, srvátka, mliečne nápoje, jedlé oleje a tuky, potraviny solené, potraviny z rýb, zemiakové hranolčeky, zemiakové lupienky, hroziienka, spracované oriešky, džemy, spracované arašidy, bielkoviny ako potrava, bravčová masť, bujóny, vývary, prípravky na bujóny, datle, držky, zemiakové hranolčeky, hroziienka, jedlé oleje, jedlé tuky, nakladané uhorky, ovocné kompóty, paradajkový pretlak, zeleninové šaláty, tofu, tukové nátierky, mrazené smotanové krémy, mliečne výrobky.  
30 - Káva, čaj, cukor, ryža, tapioka, ságo, kávové náhradky, múka a obilninové prípravky, chlieb, sušienky, sucháre, zákusky, koláče, jemné pečivo



a cukrovinky, čokoláda, zmrzlina, prísady do zmrzliny, kečup, cestoviny, med, pizza, torty, sirup z melasy, kvasnice, prášky do pečiva, soľ, horčica, korenie, ocot, med, melasa, chuťové omáčky, koreniny, ľad na chladenie, mrazené krémy, kukuričný škrob a múka, extrakty, výrobky z obilnín, chuťové prísady, kávové nápoje, kávovinové náhradky, lístkové cesto, múčne potraviny, škrobovité potraviny, ovsené vločky, paprika (korenie), pizza, pudinky, pukance, sendviče, špagety, prírodné sladidlá, sójová múka, zákusky, zmrzlina, žuvačky.

31 - Potrava pre dobytok, morské kraby, jadrové krmivá pre zvieratá, prísady do krmív nie na lekárske účely, krmivo, krmivo pre dobytok, krmne zmesi na výkrm hospodárskych zvierat, krúpy pre hydinu, kukurica, kukuričné výlisky pre dobytok, kvasnice pre dobytok, otrubová krmna zmes na živočíšnu spotrebu, posilňujúce prípravky pre zvieratá, potrava pre vtáky a zvieratá, potrava pre domáce zvieratá, medikované krmne zmesi, proteín na živočíšnu spotrebu, rastlinné semená, živé ryby, slama ako krmivo, suché krmivo, šrot pre zvieratá, sójový šrot, bielkovinové koncentráty, vedľajšie produkty spracovania obilnín na živočíšnu spotrebu, výlisky, prípravky na výkrm zvierat, obilie, mliečne náhradky a náhradky mlieka na odchov mláďat, rybia múčka, vitamínovo-minerálne zmesi pre hovädzí dobytok, ošípané a hydinu.

32 - Minerálne vody, šumivé a iné nealkoholické nápoje, mušty, prípravky na výrobu nápojov, ovocné šťavy, ovocné výťažky, príchuť na výrobu nápojov, sirupy na výrobu nápojov, sóda, stolové vody, pivo.

35 - Reklama (on line) na počítačovej komunikačnej sieti, distribúcia tovaru na reklamné účely, sprostredkovanie obchodných záležitostí, obchodné odborné poradenstvo, automatizované spracovanie dát.

41 - Školiace služby v oblasti výpočtovej techniky.

42 - Tvorba softvéru, inštalácia počítačových programov, návrh počítačových systémov, poradenská činnosť v oblasti elektronických zariadení na spracovanie dát a spracovania dát, sprostredkovanie informácií prostredníctvom výpočtovej techniky, tvorba počítačových programov, databáz a dokumentácie k počítačovým programom, reprodukcia počítačových programov, obnova počítačových databáz, programovacie služby, poradenská činnosť v oblasti výpočtovej techniky.

#### (540) MKM

(732) M. K. M., spol. s r. o., Dlhá 1264, 900 31 Stupava, SK;

(740) Guniš Jaroslav, Mgr., Bratislava, SK;

#### (111) 196824

(151) 15.10.2001

(156) 6.12.2009

(180) 6.12.2019

(210) 3124-99

(220) 6.12.1999

(442) 10.7.2001

(450) 7.1.2002

7 (511) 9, 16, 35, 36, 41, 42

(511) 9 - Nosiče audio- a audiovizuálnych nahrávok vrátane fonografických nahrávok, nahratých magnetických pásov, videopásov, diskov, kaziet a CD-ROM; počítačový softvér; exponované filmy; elektronické publikácie.

16 - Tlačoviny, knihy, príručky, publikácie, časopisy, informačné buletiny, noviny vrátane uvedených tovarov distribuovaných prostredníctvom elektronických médií; vzdelávacie a učebné potreby (okrem nábytku); fotografie; papiernický tovar.

35 - Propagačné služby, reklamné služby a príslušné konzultačné a poradenské služby; obchodný manažment a príslušné konzultačné a poradenské služby; obchodná správa a príslušné konzultačné a poradenské služby; poskytovanie obchodných informácií; vzťahy s verejnosťou a príslušné konzultačné a poradenské služby; prieskum trhu a príslušné konzultačné a poradenské služby; zhromažďovanie a usporadúvanie informácií do počítačových báz dát; administratívne riadenie a príslušné konzultačné a poradenské služby; personálne služby a príslušné konzultačné a poradenské služby; poskytovanie uvedených služieb prostredníctvom internetu alebo počítačových sietí, alebo iných komunikačných sietí.

36 - Služby realitných kancelárií vrátane obchodovania s nehnuteľnosťami, sprostredkovanie obchodu s nehnuteľnosťami, manažmentu, oceňovania, predaja a prenájmu nehnuteľností a príslušné konzultačné a poradenské služby súvisiace s nehnuteľnosťami a obchodovaním s nehnuteľnosťami, poskytovanie informácií súvisiacich s nehnuteľnosťami, konzultačné služby súvisiace s užívaním pozemkov, šírenie správ, analýz, zaujímavostí a informácií súvisiacich s nehnuteľnosťami, poskytovanie údajov súvisiacich s predajom domov a iných nehnuteľností, prenájom a predaj dočasného (intervalového) vlastníctva imania, manažment nehnuteľností, poskytovanie organizačných, riadiacich, informačných a podporných (pomocných) služieb realitným agentom, služby súvisiace s členstvom v organizácii s nehnuteľnosťami vrátane odborného poradenstva pri obchodovaní s nehnuteľnosťami a sprostredkovateľstva, služby v oblasti financovania a príslušné konzultačné a poradenské služby, služby v oblasti peňažníctva a príslušné konzultačné a poradenské služby, služby v oblasti sprostredkovania hypoték, poskytovanie informácií v oblasti finančníctva a poisťovníctva, služby v oblasti poisťovníctva a príslušné konzultačné a poradenské služby, poskytovanie uvedených služieb prostredníctvom internetu alebo počítačových sietí, alebo iných komunikačných sietí.

41 - Služby v oblasti vzdelávania vrátane poskytovania uvedených služieb prostredníctvom televízie, rádia, filmov, počítačových programov, internetu alebo komunikačných sietí, alebo iných audio- a/alebo vizuálnych médií, služby v oblasti vzdelávania poskytované prostredníctvom počítačov, internetu alebo iných komunikačných sietí vrátane elektronických hier, v ktorých sa hráči v reálnom čase aktívne zúčastňujú hry ako samotné postavy (multi-player/role-playing games) a diskusných fór (chat rooms), tvorba audio- a audiovizuálnych nahrávok vrátane fonografic-

kých nahrávkov, tvorba filmov, služby v oblasti zábavy vrátane zábavy naživo, usporadúvanie a vedenie konferencií a sympózií, organizovanie súťaží a odmeňovacích ceremónií, služby v oblasti publikovania vrátane elektronických publikačných služieb, služby klubov zdravia.

42 - Počítačové služby, poskytovanie a lízing prístupového času k počítačovým bázam dát v oblasti nehnuteľností, poskytovanie on-line interaktívnych počítačových báz dát v oblasti informácií o nehnuteľnostiach, poskytovanie informácií (nezahrnutých v iných triedach) on-line z počítačových báz dát prostredníctvom webových stránok na internete alebo počítačových sietí, alebo iných komunikačných sietí, prenájom počítačového softvéru, softvérové dizajnérske služby, ubytovacie služby, hotelové služby, služby rekreačných, športových a zábavných stredísk, rezervácia hotelov, služby v oblasti technických štúdií a výskumu, služby súvisiace s poradenstvom pri voľbe povolania, služby asociácií propagujúce záujmy sprostredkovateľov a odborníkov, geodetické služby, právnické služby.

**(540) REALTOR**

(732) National Association of Realtors, 430 North Michigan Avenue, Chicago, Illinois, US;

(740) Bachratá Magdaléna, Mgr., Bratislava, SK;

**(111) 196839**

(151) 15.10.2001

(156) 15.5.2010

(180) 15.5.2020

(210) 1409-2000

(220) 15.5.2000

(442) 10.7.2001

(450) 7.1.2002

**7 (511) 25, 28, 37**

(511) 25 - Odevy, bielizeň, obuv, najmä športová, prikrývky hlavy.

28 - Hry, hračky, telocvičné a športové náradie, športové potreby s výnimkou odevov, obuvi, meracích prístrojov a cvičebných koberčekov - žieniek, náradie na zimné športy, najmä lyže a korčule vrátane korčúľ pevne spojených s obuvou, náradie na športové hry.

37 - Opravy, servis a údržba uvedeného tovaru.

**(540)**



(591) červená, biela

(732) BOTAS, a. s., 539 73 Skuteč, CZ;

(740) Bušová Eva, JUDr., Bratislava, SK;

**(111) 197083**

(151) 12.11.2001

(156) 10.12.2009

(180) 10.12.2019

(210) 3183-99

(220) 10.12.1999

(442) 6.8.2001

(450) 5.2.2002

**7 (511) 6, 8, 11, 20, 21**

(511) 6 - Kuchynské rebríky z kovu; kovové uzávery na fľaše.

8 - Prístroje, ručné nástroje a náradie pre domácnosť a kuchyňu, predovšetkým nožnice na použitie v kuchyni a domácnosti, neelektrické otvárače na konzervy; škrabky.

11 - Lustre.

20 - Vešiaky na šaty.

21 - Predmety pre domácnosť, predovšetkým panvice a hrnce na varenie a smaženie; riady, neelektrické kuchynské potreby, predovšetkým vývrtky, otvárače na fľaše, nekovové uzávery na fľaše, sitká, krájače na vajcia, drviče cesnaku, nádoby a skladovacie nádoby na použitie v domácnosti alebo v kuchyni s výnimkou nádob z drahých kovov, termosky, poháre na pitie, riadové súpravy, porcelánový riad, drobný prenosný domáci a/alebo ozdobný riad vyrobený zo skla, porcelánu alebo keramiky, hlavne kvetináče na kvety, skladovacie nádoby, vázy, misy, sošky, kanvice a džbány na polievanie, vodné sitá na kvety; žehliace dosky.

**(540) STEINBACH**

(732) MIP METRO Group Intellectual Property GmbH & Co. KG, Metro-Strasse 1, 40235 Düsseldorf, DE;

(740) Bachratá Magdaléna, Mgr., Bratislava, SK;

**(111) 197444**

(151) 19.11.2001

(156) 28.3.2010

(180) 28.3.2020

(210) 930-2000

(220) 28.3.2000

(442) 6.8.2001

(450) 5.2.2002

**7 (511) 9, 25, 28, 38, 42**

(511) 9 - Polovodičové a mikroprocesorové zásobné pásky a balenia; internetové a webové servery; internetové a webové servery s ukladaním; internetové a webové terminály; internetové a webové zariadenia, najmä osobné digitálne notebooky a laptopy, webové tablety alebo snímacie podložky a akékoľvek zariadenie umožňujúce prístup na internet alebo web; bezdrôtové a na diaľku ovládané počítačové periférie; počítačový hardvér a softvér na prístup na webové brány; počítačový hardvér a softvér na digitálne kódovanie, identifikáciu a overovanie; počítačový hardvér a softvér na sprístupnenie diaľkových zakódovaných sietí; počítačový hardvér a softvér na sprístupnenie bezpečného prenosu dát prostredníctvom sietí; počítačový hardvér a softvér umožňujúci bezpečný prenos dát pomocou sietí, cez internet a celosvetovú webovú sieť.

25 - Tričká, košele, dámske vesty, plážové oblečenie, oblečenie na denné nosenie, svetre, bavlnené tričká, tenké bundy, kombinézy, bundy, kožené bundy, nohavice, šortky, prikrývky hlavy, hodvábné šatky, pletené vesty, obuv, športové oblečenie, klobúky, oblečenie na beh, kravaty, motýliky, polokošele, šatky, rukavice, detské kombinézy, pracovné odevy, ponožky a tienidlá okrem hračiek do vody a nafukovacích výrobkov; boxerské krátke nohavice.

28 - Hračky, látkové hračky, plyšové hračky, bábky, bábiky, vrecúška, hry, stolné hry, videohry, detské vozidlá (hračky) a sezónne ozdoby s výnimkou hračiek nafukovacích a hračiek do vody.

38 - Služby internetového a webového digitálneho prenosu a služby vysielacie, sprostredkovanie informácií cez internet prostredníctvom webových stránok.

42 - Dizajn webových stránok, inžinierske a konzultačné služby; internetové služby týkajúce sa dát na webe, najmä digitálne identifikačné a overovacie služby; služby poskytovania aplikačného programového vybavenia.

#### (540) INTEL

(732) Intel Corporation (a Delaware corporation), 2200 Mission College Boulevard, Santa Clara, California 95052-8119, US;

(740) Bušová Eva, JUDr., Bratislava, SK;

#### (111) 197480

(151) 14.12.2001

(156) 4.10.2009

(180) 4.10.2019

(210) 2489-99

(220) 4.10.1999

(442) 11.9.2001

(450) 5.3.2002

#### 7 (511) 3, 6, 7, 8, 9, 12, 16, 19, 20, 21, 22, 24, 35, 36

(511) 3 - Čistiace prípravky; dezinfekčné mydlá; dezodorančné mydlá; kozmetické potreby; kozmetické krémy; leštiace prípravky; prípravky na nábytok a dlážku; leštiace vosky; medicínálne mydlá; odhrdzovacie prípravky; odstraňovače škvŕn; prípravky na odstraňovanie vodného kameňa; tekuté toaletné mydlá; toaletné osviežovače vzduchu.

6 - Kovové brány posúvacie; rýchlobežné, protipožiarne brány.

7 - Zdvíhacie zariadenia.

8 - Zdviháky ručné.

9 - Ochranné odevy.

12 - Čistiace vozíky; zdvižné vozíky; upratovacie vozíky.

16 - Papierové obrúsky; papierové utierky; papierové utierky navlhčené; toaletný papier.

19 - Brány posúvacie, rolovacie, sekčné s výnimkou kovových.

20 - Dávkovače papierových utierok a toaletného papiera pripevnené s výnimkou kovových.

21 - Dávkovače mydla; kovové nádoby na dávkovanie papierových utierok a toaletného papiera; handry na čistenie; kefy na umývanie; leštiace stroje a zariadenia pre domácnosť s výnimkou elektrických; lopatka a zmetáčik na omrvinky; mechanické metly; metly; mopy; nádoby na smeti; nástroje na čistenie; prachovky; rukavice pre domácnosť; špongie na umývanie; vedrá; vedrá na kolieskach.

22 - Zvislé laná posuvné s protizávažím.

24 - Utierky; netkané textilie; priemyselné utierky netkané.

35 - Sprostredkovanie nákupu a predaja tovarov; marketing.

36 - Nákup a predaj nehnuteľností; sprostredkovanie obchodov s nehnuteľnosťami.

#### (540) BELT

(732) BELT, spol. s r. o., Šamorínska 1, 821 06 Bratislava, SK;

(740) Brichtová Tatiana, JUDr., Bratislava, SK;

#### (111) 197481

(151) 14.12.2001

(156) 6.10.2009

(180) 6.10.2019

(210) 2503-99

(220) 6.10.1999

(442) 11.9.2001

(450) 5.3.2002

#### 7 (511) 35, 36, 39, 41, 42

(511) 35 - Inzertná, reklamná a propagačná činnosť, poskytovanie pomoci pri výkone hospodárskej činnosti, informácie a informačné služby obchodného a podnikateľského charakteru, sprostredkovanie informácií obchodného a podnikateľského charakteru, sprostredkovanie informácií medzi právnickými a fyzickými osobami na obchodné účely, sprostredkovanie informácií o firmách a výrobcoch, sprostredkovanie informácií, ktoré svojou povahou patria do tejto triedy a týkajú sa služieb, výstavníctvo na komerčné účely, vydávanie reklamných materiálov alebo náborových textov, sprostredkovateľské služby v oblasti obchodu.

36 - Poisťovníctvo a peňažníctvo, sprostredkovanie obchodu s nehnuteľnosťami, sprostredkovanie úverov, zmenárenstvo.

38 - Poskytovanie komunikačných služieb a informácií prostredníctvom celosvetovej počítačovej siete internet.

39 - Doprava, preprava a skladovanie, sprostredkovanie cestovných služieb, sprostredkovanie dopravy, sprostredkovanie v oblasti distribúcie tlačovín.

41 - Sprostredkovanie informácií o kultúrnych, spoločenských a športových akciách, vzdelávacia a zábavná činnosť, usporadúvanie konferencií, vydavateľská a nakladateľská činnosť s výnimkou vydávania reklamných alebo náborových textov, sprostredkovanie v oblasti vydávania tlačovín.

42 - Cestovná kancelária - rezervácia ubytovania, pohostinská činnosť.

#### (540)



(732) Sára Ladislav, Ing., Klábalka 475, 760 01 Zlín - Mladcová, CZ;

(740) Filípek Ján, Ing., Bratislava, SK;

#### (111) 197500

(151) 14.12.2001

(156) 17.3.2010

(180) 17.3.2020

(210) 774-2000

(220) 17.3.2000

(310) 75/844.834

(320) 9.11.1999

(330) US

(442) 11.9.2001  
(450) 5.3.2002

**7 (511) 9**

(511) 9 - Počítače, modemy, celulárne modemy, page-ry, personálny digitálny asistent, celulárne telefóny, bezdrôtové aj drôtové terminály na prístup na počítačovú sieť, zariadenia na prístup na globálnu počítačovú sieť.

**(540) IPAQ**

(732) COMPAQ TRADEMARK B. V., Startbaan 16, 1187 XR Amstelveen, NL;  
(740) Tomeš Pavol, Ing., Bratislava, SK;

**(111) 197705**

(151) 14.12.2001  
(156) 11.10.2010  
(180) 11.10.2020  
(210) 3021-2000  
(220) 11.10.2000  
(442) 11.9.2001  
(450) 5.3.2002

**7 (511) 1, 5, 16, 29, 30, 31, 32, 42**

(511) 1 - Umelé sladidlá.  
5 - Diétne potraviny a nápoje, bylinné čaje.  
16 - Reklamné a propagačné tlačoviny.  
29 - Výrobky z mäsa, sušené plody, upravené semená, sušené byliny, výrobky zo sóje, rastlinné proteíny.  
30 - Výrobky pekárske (extrudované), cereálie, mlynské výrobky, čaje.  
31 - Semená.  
32 - Nápoje vrátane rastlinných, sirupy.  
42 - Hostinské služby.

**(540) BONAVITA**

(732) PRAGOSOJA, spol. s r. o., Na Lysinách 245, 147 00 Praha, CZ;  
(740) ROTT, RŮŽIČKA & GUTTMANN, v. o. s., Bratislava, SK;

**(111) 197707**

(151) 14.12.2001  
(156) 11.10.2010  
(180) 11.10.2020  
(210) 3024-2000  
(220) 11.10.2000  
(442) 11.9.2001  
(450) 5.3.2002

**7 (511) 5, 29, 30**

(511) 5 - Dietetické a diabetické potraviny a výrobky obilné, kukuričné a strukovinové vrátane ich zmesí, najmä cereálne extrudované výrobky a polotovary na liečebné účely, dojčenská a detská strava, jedlé rastlinné vlákny.  
29 - Ovocie a zelenina sušené, varené a konzervované vrátane ich zmesí, ovocné kôry a dreň, orechy, oriešky a jedlé plody spracované, zmesi sušeného ovocia a orieškov a/alebo orechov, zemiakové lupienky, potraviny a hotové jedlá sušené a konzervované, mäso, ryby, hydina, zverina upravené na kuchynské a priemyselné spracovanie, mlieko a mliečne výrobky.  
30 - Pekárske, cestovinové a cukrárske výrobky a polotovary, cereálne a sójové výrobky a polotovary rôznych tvarov naturálne, aromatizované,

poťahované a/alebo zmesové, najmä extrudované, obilné, kukuričné a strukovinové výrobky, polotovary a ich zmesi, ryža a výrobky z nej, olejiny upravené na ľudskú výživu vrátane ich zmesí, müsli, korenie všetkých druhov, pochutiny, chuťové omáčky a prísady do potravín.

**(540) BONAVITA ACTIVE**

(732) PRAGOSOJA, spol. s r. o., Na Lysinách 245, 147 00 Praha, CZ;  
(740) ROTT, RŮŽIČKA & GUTTMANN, v. o. s., Bratislava, SK;

**(111) 197708**

(151) 14.12.2001  
(156) 11.10.2010  
(180) 11.10.2020  
(210) 3025-2000  
(220) 11.10.2000  
(442) 11.9.2001  
(450) 5.3.2002

**7 (511) 5, 29, 30**

(511) 5 - Dietetické a diabetické potraviny a výrobky obilné, kukuričné a strukovinové vrátane ich zmesí, najmä cereálne extrudované výrobky a polotovary na liečebné účely, dojčenská a detská strava, jedlé rastlinné vlákny.  
29 - Ovocie a zelenina sušené, varené a konzervované vrátane ich zmesí, ovocné kôry a dreň, orechy, oriešky a jedlé plody spracované, zmesi sušeného ovocia a orieškov a/alebo orechov, zemiakové lupienky, potraviny a hotové jedlá sušené a konzervované, mäso, ryby, hydina, zverina, upravené na kuchynské a priemyselné spracovanie, mlieko a mliečne výrobky.  
30 - Pekárske, cestovinové a cukrárske výrobky a polotovary, cereálne a sójové výrobky a polotovary rôznych tvarov naturálne, aromatizované, poťahované a/alebo zmesové, najmä extrudované, obilné, kukuričné a strukovinové výrobky, polotovary a ich zmesi, ryža a výrobky z nej, olejiny upravené na ľudskú výživu vrátane ich zmesí, müsli, korenie všetkých druhov, pochutiny, chuťové omáčky a prísady do potravín.

**(540) BONA VITA BAR**

(732) PRAGOSOJA, spol. s r. o., Na Lysinách 245, 147 00 Praha, CZ;  
(740) ROTT, RŮŽIČKA & GUTTMANN, v. o. s., Bratislava, SK;

**(111) 197854**

(151) 15.1.2002  
(156) 17.12.2009  
(180) 17.12.2019  
(210) 3267-99  
(220) 17.12.1999  
(442) 8.10.2001  
(450) 4.4.2002

**7 (511) 7, 8, 9, 11, 21**

(511) 7 - Elektrické kuchynské stroje vrátane mixérov, sekáčov, lisov na ovocie, odšťavovačov, strojov na spracovanie potravín, strojov na miesenie, strojov na krájanie a mletie potravín, šijacie stroje, vysávače, stroje na leštenie podlahy, žehliace stroje, mangle, elektrické klepače kobercov, práčky, umývačky riadu.

8 - Holiace strojčky, krájače patriace do tejto triedy, ručné sekáčky na potraviny.

9 - Časové spínače, stroje na zváranie fólií.

11 - Zariadenia na osvetlenie, vyhrievanie, tvorbu pary, varenie, chladenie, sušenie, vetranie, dodávkou vody a na sanitárne účely, zariadenia na pečenie chleba, variče, grily, hriankovače, kávovary, prístroje na varenie čaju, elektrické prikrývky a ohrievacie vankúše (nie na lekárske účely), infračervené a ultrafialové lampy, sauny, sušiče vlasov, čističky vzduchu, klimatizačné zariadenia a inštalácie, zariadenia na chladenie vzduchu, zariadenia na dezodoráciu vzduchu, vetráky, dobíjateľné svietidlá, sušičky bielizne, chladničky, sporáky a rúry, mikrovlnné rúry, parné rúry, olejové rúry, plynové rúry, vysokotlakové čistiace zariadenia.

21 - Panvice, hrnce, neelektrické kuchynské potreby, ručné mixéry, lisy na ovocie a odšťavovače okrem elektrických, ručné mlynčeky, mlynčeky na kávu, ručné, neelektrické prevkappače kávy, elektrické zubné kefky, vodné prístroje na čistenie zubov a ďasien.

#### (540) ALASKA

(732) MIP METRO Group Intellectual Property GmbH & Co. KG, Metro-Strasse 1, 40235 Düsseldorf, DE;

(740) Bachratá Magdaléna, Mgr., Bratislava, SK;

#### (111) 198001

(151) 11.2.2002

(156) 4.11.2009

(180) 4.11.2019

(210) 2813-99

(220) 4.11.1999

(442) 6.11.2001

(450) 9.5.2002

#### 7 (511) 6, 7, 11

(511) 6 - Armatúry vodárenské, priemyselné, chemické a pre naftový priemysel zo sivej liatiny, oceľoliatiny, zliatinových ocelí, nehrdzavejúcich ocelí a armatúry pogumované, klapky kovové spätné a škrtiace, kovové kompenzátory.

7 - Posúvače, stojany na ovládanie armatúr, plavákové ventily, lapače kalu, odvzdušňovacie a zavzdušňovacie ventily, montážne vložky, nasávacie-koše, všetky uvedené tovary jednotlivo a aj ako časti strojov.

11 - Zemné súpravy na posúvače a navrtávacie pásy.

#### (540) EKO ŠOUPÁTKO

(732) Jihomoravská armaturka, spol. s r. o., Lipová alej 1, 695 01 Hodonín, CZ;

(740) Dolanská Elena, RNDr., Bratislava, SK;

#### (111) 198013

(151) 11.2.2002

(156) 24.1.2010

(180) 24.1.2020

(210) 147-2000

(220) 24.1.2000

(442) 6.11.2001

(450) 9.5.2002

#### 7 (511) 2, 9, 35, 37

(511) 2 - Farby, pigmenty, nátery; tlačiarenské atramenty na rozmnožovanie; vývojky a tónovače do kopírovacích prístrojov, faxov, tlačiarň alebo tlačiarenských strojov používaných spolu s počítačom a textovým procesorom a ďalšími reprografickými prístrojmi.

9 - Ozonizátory, piesty a objímky na iónovú chromatografiu, ventily na analyzátory krvi; signálne bóje; elektronické komponenty vrátane rezistorov, supravodičov, kondenzátorov, filtrov, rezonátorov, oscilátorov, varistorov, akustických tónových generátorov; súbory elektronických komponentov; polovodičové zariadenia; súbory polovodičov; dosky s obvodmi; zariadenia na báze tekutých kryštálov; vysokofrekvenčné prístroje; konektory; solárne články, solárne moduly, nabíjačky, fotovoltaické články; akumulátory a ich terminály; fotoreceptorové bubny vrátane amorfných silikónových fotoreceptorových bubnov a organických fotoreceptorových bubnov, fotoreceptorové dosky vrátane amorfných silikónových fotoreceptorových dosiek a organických fotoreceptorových dosiek a fotoreceptorové pásy vrátane amorfných silikónových fotoreceptorových pásov a organických fotoreceptorových pásov na kopírovacie prístroje, elektronické tlačiarne a faxy; tepelné hlavy tlačiarň, atramentové hlavy tlačiarň, LED hlavy tlačiarň a obrazové senzory na kopírovacie prístroje, elektronické tlačiarne a faxy; časti a súčasti na elektronické kopírovacie prístroje, foto- a diazokopírovacie prístroje, digitálne kopírovacie prístroje aj ďalšie kopírovacie prístroje a faxy, najmä nádoby na tónovače, kazety na papier, triediče, duplexové jednotky a stohovače; telefónne prístroje, telefónne prijímače; bezdrôtové telefóny; rádiové komunikačné vybavenie vrátane satelitných komunikačných systémov a osobných rádii; globálne polohovacie systémy; antény; celulárne telefónne systémy; celulárne stanicové systémy; bezdrôtové slučkové systémy; bezdrôtové dátové komunikačné systémy; telegrafné a telekomunikačné prístroje; telekonferenčné systémy vrátane videokonferenčných systémov; videokamery, elektronické kamery na nepohyblivé objekty; zväracie stroje a zväracie dýzy; fotografické kamery; fotografické šošovky; projektory diapozitívov; príslušenstvá fotografických prístrojov vrátane motorových hnacích jednotiek, navíjačiek, elektronických bleskov, časovačov, mechy, filtre, kryty šošoviek, remienky a puzdrá na kamery; filmovacie kamery, projektory; optické šošovky, ďalekohľady, optické vlákna; optické izolátory; optické spojky; optické konektory; optické multiplexy; optické multiplexy s delením podľa vlnovej dĺžky; optické vlnovody; súbory optických vlákien; laserový diódový modul; optické zoslabovače; meracie stroje a nástroje vrátane strojov na meranie rovinnosti, plochosti a meradlá; svetelné vodiče; bzučiaky; audiovybavenie vrátane zosilňovačov, voličov kanálov, prehrávačov platní, magnetofóny, reproduktory, rádiá a prehrávače kompaktných diskov; videodiskové systémy; videozáznamové systémy; laserové systémy; magnetooptické disky; elektronické registračné pokladnice; prístroje do predajných stredísk; automatické prekladové systémy; prístroje na spracovanie dát; kalkulačky; textové procesory; elek-

tronické počítače; programy na počítače na diskoch, páskach alebo elektronických obvodoch; laserové tlačiarne, LED tlačiarne a ďalšie elektronické tlačiarne, ako aj ich časti a súčasti, najmä nádoby a tónovače, podávače papiera, kazety na papier, triediče, duplexové jednotky, stohovače; IC pamäťové karty; pohony diskov vrátane pohonov harddiskov, floppydiskov, CD-ROM diskov; pohony pásov; optické záznamové a/alebo reprodukčné zariadenia; obrazové skenery a ich obrazové senzory; digitálne kamery; monitory; terminály; klávesnice; snímače kariet, snímače čiarového kódu; súradnicové zapisovače, modemy, myši, vizuálne zobrazovacie jednotky.

35 - Produkcia dokumentácie, kopírovanie, rozmnožovanie a vybavovanie podaní; prenájom kancelárskych strojov, vybavenia kancelárskych potrieb; prenájom fotokopírovacích strojov, tlačiarňí, faxov, počítačov, písacích strojov, textových procesorov a dátových procesorov .

37 - Oprava, čistenie, údržba a inštalácia obchodných a kancelárskych strojov a vybavení, počítačov, prístrojov na spracovanie dát, telefónnych prístrojov, prijímačov, bezdrôtových telefónov, rádiokomunikačného vybavenia vrátane satelitných komunikačných systémov a osobných rádii, celulárnych telefónnych systémov, celulárnych stanicových systémov, bezdrôtových slučkových systémov, fotografických kamier a ich častí, digitálnych kamier a ich častí.

(540)



(732) Kyocera Corporation, 6 Takeda Tobadono-cho, Fushimi-ku, Kyoto 612-8501, JP;  
(740) Bušová Eva, JUDr., Bratislava, SK;

(111) 198053

(151) 11.2.2002  
(156) 17.8.2010  
(180) 17.8.2020  
(210) 2453-2000  
(220) 17.8.2000  
(442) 6.11.2001  
(450) 9.5.2002

7 (511) 6, 19, 39

(511) 6 - Oceľobetónové materiály na budovy.  
19 - Azbestocement; betón; materiál na výrobu betónu; cement; ohňovzdorné betónové poťahy; ohňovzdorné cementové nátery; betónové koberce; cementové platne; betónové podpery; Sorelov cement; umelecké diela z kameňa, betónu a mramoru; busty z kameňa, betónu alebo mramoru; figuríny z kameňa, betónu alebo mramoru; sošky z kameňa, betónu alebo mramoru.  
39 - Doprava; dovoz, sprostredkovanie prepravy.

(540)



(732) ZAPA beton a. s., Vídeňská 495, 142 00 Praha, CZ;  
(740) ROTT, RŮŽIČKA & GUTTMANN, v. o. s., Bratislava, SK;

(111) 198054

(151) 11.2.2002  
(156) 17.8.2010  
(180) 17.8.2020  
(210) 2454-2000  
(220) 17.8.2000  
(442) 6.11.2001  
(450) 9.5.2002

7 (511) 6, 19, 39

(511) 6 - Oceľobetónové materiály na budovy.  
19 - Azbestocement; betón; materiál na výrobu betónu; cement; ohňovzdorné betónové poťahy; ohňovzdorné cementové nátery; betónové koberce; cementové platne; betónové podpery; Sorelov cement; umelecké diela z kameňa, betónu a mramoru; busty z kameňa, betónu alebo mramoru; figuríny z kameňa, betónu alebo mramoru; sošky z kameňa, betónu alebo mramoru.  
39 - Doprava; dovoz, sprostredkovanie prepravy.

(540)



(591) modrá, červená  
(732) ZAPA beton a. s., Vídeňská 495, 142 00 Praha, CZ;  
(740) ROTT, RŮŽIČKA & GUTTMANN, v. o. s., Bratislava, SK;

(111) 198406

(151) 7.3.2002  
(156) 29.10.2009  
(180) 29.10.2019  
(210) 2749-99  
(220) 29.10.1999  
(442) 3.12.2001  
(450) 4.6.2002

7 (511) 9, 41, 42

(511) 9 - Softvér.  
41 - Vzdelávacia činnosť, školenia.  
42 - Vývoj a poskytovanie softvéru vrátane poskytovania licencií; servisná činnosť vo vzťahu k softvéru.

(540)



(591) čierna, červená, biela  
(732) PosAm, spol. s r. o., Odborárska 21, 831 02 Bratislava, SK;  
(740) Bachratá Magdaléna, Mgr., Bratislava, SK;

(111) 198540

(151) 8.3.2002  
(156) 21.3.2010  
(180) 21.3.2020  
(210) 838-2000  
(220) 21.3.2000  
(442) 3.12.2001  
(450) 4.6.2002

**7 (511) 16, 35, 41**

- (511) 16 - Periodické a neperiodické publikácie, časopisy, noviny, magazíny, katalógy, knihy, fotografie.  
 35 - Reklama a propagácia, sprostredkovanie obchodu s tovarom, sprostredkovanie reklamy a propagácie, obchodné a podnikateľské informácie, rozširovanie reklamných materiálov, vydávanie reklamných materiálov, uverejňovanie reklamných textov, komerčné a reklamné poradenstvo, komerčný prieskum, prieskum v oblasti reklamy.  
 41 - Vydavateľská činnosť.

**(540) Marketing&Media**

- (732) Sanoma Magazines Slovakia, s.r.o., Kutlíkova 17, 851 02 Bratislava, SK;  
 (740) Litvákova Edita, Ing., Bratislava, SK;

**(111) 198630**

- (151) 8.3.2002  
 (156) 1.12.2010  
 (180) 1.12.2020  
 (210) 3619-2000  
 (220) 1.12.2000  
 (442) 3.12.2001  
 (450) 4.6.2002

**7 (511) 9, 35, 38, 41, 42**

- (511) 9 - Zariadenia na záznam, prenos a reprodukciu zvuku, obrazu a dát; zábavné zariadenia na hry na použitie s televíznou obrazovkou alebo obrazovým monitorom; počítačovo spracované alebo elektronické zábavné zariadenia; elektrické a elektronické zábavné zariadenia na mince alebo žetóny; počítačový softvér; počítačové hry; elektronické hry; videohry; hry na CD ROM; hry s audio-výstupom; cartridge s hrami na použitie s elektronickými zariadeniami na hry; zvukové a obrazové nahrávky; kinematografické a fotografické filmy; hrané filmy a videokazety; okuliare proti slnku/okuliare; zvukové nahrávky; gramofónové nahrávky; gramofónové platne; disky; pásky; kazety; cartridge; karty a iné nosiče; všetko nahrané alebo určené na nahrávanie zvuku, obrazu, dátových obrazov, hier, grafiky, textu, programov alebo informácií; gramofónové platne a disky; cartridge s hrami na počítače, zariadenia na videohry a na hry so zvukovým výstupom a výučbové materiály na nosičoch predávané ako samostatné jednotky; kazety s počítačovými hrami; programy s počítačovými hrami; pásky s počítačovými hrami; pamäťové nosiče; interaktívne kompaktné disky CD ROM; puzdrá na prenášanie kaziet a CD; súčasti a príslušenstvo všetkých uvedených tovarov.  
 35 - Výstavy komerčné a reklamné.  
 38 - Komunikačné služby, predovšetkým rádiové, káblové a vysielacie služby; vysielanie a prenos televíznych programov, rozhlasové vysielanie, televízny prenos, rádiový prenos a služby rádiového šírenia; on-line informačné služby týkajúce sa komunikačných služieb, konkrétne rádiových, káblových a vysielacích služieb; vysielania a prenosu televíznych programov, rozhlasového vysielania, televíznych prenosov, rádiových prenosov a služieb rádiového šírenia.  
 41 - Zábava, vzdelávanie a výučba prostredníctvom rádia a televízie, filmové, hudobné, športové, video a divadelné zábavné služby; tvorba,

príprava, prezentácia, distribúcia, paralelné uvádzanie, uvádzanie v sieti a prenájom televíznych a rádiových programov a filmov, animovaných filmov, zvukových a obrazových nahrávok; tvorba zábavných programov v priamom prenose; tvorba televízneho programu; vydávanie kníh, časopisov a periodík, tvorba a prenájom vzdelávacích a výučbových materiálov; vydávanie, organizácia, tvorba a predvádzanie vzdelávacích, kultúrnych a zábavných programov; organizácia, tvorba a predvádzanie súťaží, pretekov, hier, kvízov, výstav, športových udalostí, show, kočovných show, inscenácií, divadelných predstavení, koncertov, priamych prenosov a programov za účasti publika; poskytovanie zábavných a vzdelávacích služieb prostredníctvom komunikačných a počítačových sietí; poskytovanie užívateľských informácií o programových službách žiadateľa a iných informácií prostredníctvom celosvetovej počítačovej siete; on-line informačné služby týkajúce sa služieb elektronických hier poskytovaných prostredníctvom internetu; zaisťovanie a vedenie elektronických konferencií; zaisťovanie a organizácia diskusných skupín a diskusných miest; poskytovanie digitálnej hudby (nestiahnuteľnej) na internet; informácie o móde poskytované telekomunikáciami z počítačovej databázy alebo prostredníctvom internetu; on-line informačné služby týkajúce sa zábavných, športových a kultúrnych programov, poskytované on-line z počítačovej databázy alebo internetu alebo poskytované inými spôsobmi; poskytovanie elektronických hier z počítačovej databázy alebo prostredníctvom internetu; poskytovanie on-line elektronických publikácií; on-line vydávanie elektronických kníh a časopisov; vydávanie textov v elektronickom a inom formáte; výstavy kultúrne a vzdelávacie; poskytovanie on-line prístupu k výstavám a výstavným službám; usporiadanie a vedenie konferencií; poskytovanie informácií týkajúcich sa akýchkoľvek uvedených služieb.

42 - Služby programovania správ prenášané po internete.

**(540) YOUR MUSIC, YOUR MOMENTS**

- (732) VIACOM INTERNATIONAL INC., 1515 Broadway, New York, NY 10036, US;  
 (740) Tomeš Pavol, Ing., Bratislava, SK;

**(111) 199012**

- (151) 13.5.2002  
 (156) 2.11.2009  
 (180) 2.11.2019  
 (210) 2791-99  
 (220) 2.11.1999  
 (442) 11.6.2001  
 (450) 6.8.2002

**8 (511) 29, 30, 32**

- (511) 29 - Bujóny; vývary; bujónové koncentráty; koncentrované vývary; mäsové omáčky; polievky; prípravky na výrobu polievok; proteín na ľudskú spotrebu; prípravky na zeleninové polievky; zeleninové polievky; zeleninové šťavy na varenie.

30 - Pirôžky s mäsom; pirohy, kečup; sójová omáčka; paradajková omáčka; rajčinová šľava; šalátové dresingy; šalátové zálievky; majonéza; výrobky z obilnín na ľudskú spotrebu; potravinárska múka; kukuričná múka; sójová múka; vyrážková pšeničná múka; ovsená múka; zemiaková múčka na ľudskú spotrebu; múčne potraviny; výrobky z múky; lúpaný jačmeň; jedlá z jačmeňa; obilninové lupienky a vločky; kukuričné a ovsené vločky; mletý ovos; ovsená potrava; mletá kukurica; pražená kukurica; pukance; krupica; tapioka; tapioková múka ako potrava; krúpy na ľudskú spotrebu; cestá; cestoviny; chlieb; sendviče; sladké žemle; pizza; palacinky; mliečna ovsená kaša; škrobovité potraviny; škrob ako potrava; škrobové výrobky ako potrava; kukuričný škrob; ryža; čaj; mliečne kávové nápoje; kávové nápoje; káva; kávové náhradky na báze rastlín; kávovinové náhradky; extrakty nie na lekárske použitie; príchuť (arómy); chuťové prísady; príchuť do potravín (s výnimkou esencií a éterických olejov); prísady do nápojov iné ako esencie; prísady do nápojov s výnimkou éterických olejov; kávové príchuť; koreniny; korenie; zahusťovacie prípravky na kuchynské použitie; látky na zjemnenie mäsa pre domácnosť; ocot; droždie; horčica; konzervačná soľ; kuchynská soľ; stužovače šľahačky; prášok do pečiva; prísady do zmrzlín (spojivá); prášky na výrobu zmrzliny; spojivá do údenín; žuvačky nie na lekárske použitie; prírodné sladidlá; cukor; glukóza na ľudskú spotrebu; med; melasa; maltóza; lepok; kandis ako potrava; ľad na osvieženie.

32 - Nealkoholické nápoje; prípravky na výrobu nápojov; srvátkové nápoje; príchuť na výrobu nápojov.

**(540) REDITA**

- (732) PML Protein. Mléko. Laktóza, a. s., Smetanova 1332, 504 01 Nový Bydžov, CZ;  
(740) Kajabová Monika, JUDr., Bratislava, SK;

**(111) 201437**

- (151) 14.1.2003  
(156) 7.10.2009  
(180) 7.10.2019  
(210) 2518-99  
(220) 7.10.1999  
(442) 10.4.2000  
(450) 1.4.2003

**7 (511) 19**

- (511) 19 - Nekovové stavebné materiály, najmä cement určený na výrobu betónov použiteľných na výstavbu vozoviek, tunelov a v podmienkach možného výskytu agresívnych vôd.

**(540)**

**CEM DUR**

- (732) Považská cementáreň, a. s., J. Kráľa, 018 63 Ladce, SK;  
(740) Kubínyi Peter, Bc., Trenčín, SK;

**(111) 201438**

- (151) 14.1.2003  
(156) 7.10.2009  
(180) 7.10.2019  
(210) 2519-99  
(220) 7.10.1999  
(442) 10.4.2000  
(450) 1.4.2003

**7 (511) 19**

- (511) 19 - Nekovové stavebné materiály, najmä cement so zníženým obsahom 6-mocného chrómu.

**(540)**

**CHROMITMIN**

- (732) Považská cementáreň, a. s., J. Kráľa, 018 63 Ladce, SK;  
(740) Kubínyi Peter, Bc., Trenčín, SK;

**(111) 202072**

- (151) 13.2.2003  
(156) 31.8.2010  
(180) 31.8.2020  
(210) 2584-2000  
(220) 31.8.2000  
(442) 6.11.2002  
(450) 2.5.2003

**7 (511) 9, 16, 18, 25, 28, 41, 42**

- (511) 9 - Počítačové a laserové audiodisky, videodisky počítačové a laserové disky, nahrané audio- a videokazety, nahrané audio- a video pásky, nahrané kompaktné disky, nahrané počítačové disky, všetko týkajúce sa basketbalu; počítačové príslušenstvo, najmä podložky pod myši, myši, obaly na disky, prenosné obaly na počítače, podložky na zápästia ku klávesniciam, všetko týkajúce sa basketbalu; počítačové programy uvádzajúce informácie, štatistické a/alebo triviálne údaje o basketbale; počítačové operačné systémy v oblasti basketbalu; počítačový softvér s basketbalovou tematikou, najmä šetriče obrazoviek; softvér videohier; zásobníky na videohry, prístroje a zariadenia na videohry na použitie s televízormi; rádiá a telefóny; ďalekohľady; slnečné okuliare, rámy na okuliare, šnúrky a retiazky na okuliare a puzdrá na okuliare; magnety; kopírovateľné videonahrávky, prúdové videonahrávky (video stream recordings) a audionahrávky týkajúce sa basketbalu poskytované prostredníctvom globálnych počítačových sietí; kopírovateľný informačný, štatistický a triviálny počítačový softvér, informačné bázy dát, bázy dát štatistických a všeobecných informácií, dopytov, zisťovania názorov a interaktívneho zisťovania názorov v oblasti basketbalu poskytované prostredníctvom globálnych počítačových sietí; kopírovateľný softvér počítačových hier, programy s videohrami, interaktívne videohry a triviálny softvér hier poskytovaný prostredníctvom globálnych počítačových sietí; kopírovateľný počítačový softvér používaný ako šetrič obrazovky, pozadie, prehliadače a kurzory poskytované prostredníctvom globálnych počítačových sietí; kopírovateľné elektronické publikácie typu časopisov a informačných bulletinov v oblasti basketbalu poskytované prostredníctvom globálnych počítačových sietí.



16 - Publikácie a tlačoviny, najmä basketbalové vstupenky, pozvánky, preukazy a obrázkové kartičky, vstupenky, pozvánky, preukazy a obrázkové kartičky tanečných tímov, maskotov, zábavných programov, samolepky, oblačky, spomienkové basketbalové známky, zberateľské kartónové a lepenkové obrázkové kotúče, poznámkové tabule, nástenky, papierové tácky, pohľadnice, podložky z papiera a plastu, poznámkové kartičky, poznámkové bloky, guľôčkové perá, ceruzky, držiaky na perá a papier, tabule, knihy na nalepovanie výstrižkov, gumové pečiatky, papierové zástavky a vlajky, záložky do kníh, krúžkové bloky, kancelárske mapy, zakladače, rýchloviazače, poznámkové zošity v doskách, zarámované a nezarámované fotografie, plagáty, kalendáre, nálepky, obaly na knihy, baliaci papier, detské záujmové knihy, štatistické knihy, sprievodcovia a informačné knihy týkajúce sa basketbalu, časopisy s basketbalovou tematikou, spomienkové programy zápasov, papierové klubové vlajky, emblémy a drobné papiernické listiny a obaly na listiny, štatistické listiny s basketbalovou tematikou, informačné bulletiny, letáky s basketbalovou tematikou určené na distribúciu prostredníctvom televízie a rozhlasu; zberateľské predmety a novinky; albumy; knihy na nalepovanie výstrižkov; rámečky na fotografie; športové spomienkové predmety; kreditné karty; telefónne karty; publikácie; kalendáre; katalógy; plánovacie diáre; adresáre; papiernický tovar; školské potreby; darčekové predmety; darčekové súpravy; portfóliá; plagáty; fotografie; obrázkové kartičky; knihy; stojany na karty; prospekty; zástavky a vlajky; suveníry; bankové šeky; dekorácie; kartónové a lepenkové rámy na počítačové monitory týkajúce sa basketbalu; kancelárske potreby patriace do triedy 16.

18 - Atletické tašky, tašky na obuv určené na cestovanie, batožiny na jeden deň, dáždniky, batohy, detské batôžky, športové vaky, príručné tašky, batožina, popisné štítky na batožinu, záhradné slnečníky, kufre, príručné kufričky, peňaženky, náprsné tašky, aktovky, palice, puzdrá na vizitky, tašky, mapy a obaly na knihy, tašky určené na všetky druhy športov, golfové slnečníky, psie známky, gymnastické tašky, taštičky, peňaženky na mince, tašky a obaly rôznych neobvyklých tvarov, ľadvinky, prázdne kozmetické kufričky, obaly na oblečenie určené na cestovanie, kabelky, kľúčenky, plecniaky a batohy, kufričky, prázdne toaletné kufričky, cestovné schránky a plecniaky; tašky; cestovné tašky; cestovné kufre; obedové kufričky a obaly.

25 - Oblečenie, najmä pleteniny, pančuchový tovar a bielizeň, tričká, teplákové bundy a teplákové nohavice, nohavice, trikoty, pulóvre, krátke nohavice, pyžamá, športové košeľe, ragbyové košeľe, svetre, opasky, kravaty, nočné košeľe, klobúky, teplákové súpravy a otepľovačky, saká a bundy, parky, kabáty, náprsenky, čelenky, zápästky, zástery, trenírky, domáce oblečenie, čiapky, chrániče na uši, rukavice.

28 - Hračky, hry a športový tovar, najmä basketbalové lopty, golfové loptičky, lopty na hranie, športové lopty, gumové loptičky a penové loptičky, basketbalové siete, basketbalové panely, pumpy na nafukovanie basketbalových lôpt a ihly

k nim, golfové palice, golfové vaky, krátke golfové palice (putter), darčekové balenia golfových loptičiek s nástrojmi na opravu vytrhnutých trsov trávy a/alebo so značkami loptičiek, golfové príslušenstvo, najmä kryty na golfové vaky, kryty na hlavice golfových palíc, nosiče na golfové vaky, golfové rukavice, puzdrá na golfové loptičky, visačky na bicykle, elektronické basketbalové stolové hry, zásobníky s videohrami, basketbalové stolové hry, basketbalové pultové hry, elektronické stroje na videohry, basketbalové súpravy obsahujúce basketbalovú sieť a púšťalku, bábiky, vypchaté hračky, skladačky a hlavolamy, ozdoby na vianočné stromčeky patriace do tr. 28, hry preverujúce schopnosť pohotového konania, arkádové hry, spoločenské hry pre deti a dospelých, hry preverujúce triviálne znalosti a pultové hry poskytované prostredníctvom globálnych počítačových sietí.

41 - Služby poskytovania zábavy a vzdelávania prostredníctvom vysielania televíznych a rozhlasových programov v priamom prenose týkajúcich sa basketbalu a vysielania basketbalových zápasov a exhibičných vystúpení; výroba a distribúcia rozhlasových a televíznych prenosov basketbalových zápasov, basketbalových súťaží a programov v oblasti basketbalu; vedenie a organizovanie basketbalových kurzov a kurzov s trénermi, vedenie a organizovanie basketbalových podujatí; poskytovanie internetového obsahu nekopírovateľných webových stránok obsahujúcich najdôležitejšie udalosti odvysielané v televízii, najdôležitejšie interaktívne udalosti odvysielané v televízii, videonahrávky, prúdové videonahrávky, najdôležitejšie interaktívne výbery videozáznamov, rozhlasové programy, najdôležitejšie udalosti odvysielané v rozhlasu a rozhlasové nahrávky týkajúce sa basketbalu; poskytovanie internetového obsahu nekopírovateľných webových stránok obsahujúcich informácie, štatistické informácie, bazy dát informácií, bazy dát štatistických informácií, informácií o výsledkoch prieskumu verejnej mienky a interaktívne zisťovaných verejných názorov týkajúcich sa basketbalu; poskytovanie internetového obsahu nekopírovateľných elektronických publikácií typu časopisov a informačných bulletinov v oblasti basketbalu poskytované prostredníctvom globálnych počítačových sietí; poskytovanie internetového obsahu vo forme nekopírovateľných maľovaniek a obrázkových kníh typu kresieb a obrázkov.

42 - Počítačové internetové služby, najmä poskytovanie báz dát v reálnom čase prostredníctvom globálnej komunikačnej siete, týkajúce sa správ, informácií, súťaží a interaktívnych hier, všetko o basketbale; počítačové služby, najmä poskytovanie báz dát týkajúcich sa všeobecných a miestnych správ a informácií zaujímavých pre určité geografické oblasti; poskytovanie dočasného používania softvéru v reálnom čase, ktorý nie je možné uložiť na miestny počítač, týkajúceho sa najdôležitejších častí programu vysielaného v televízii, najdôležitejších interaktívnych častí programu v televízii, videonahrávok, prúdových videonahrávok, výberu najdôležitejších interaktívnych obrazových častí programov, rozhlasových programov, najdôležitejších častí rozhlasových

programov a zvukových nahrávok týkajúcich sa basketbalu; videonahrávky, prúdové videonahrávky, nahrávky zvuku týkajúce sa basketbalu; informácie, štatistické informácie, triviálne informácie, bázy dát informácií, bázy dát štatistických informácií, bázy dát triviálnych informácií, informácie o výsledkoch prieskumu verejnej mienky a interaktívne zisťovanie verejnej mienky týkajúce sa basketbalu.

(540)



(732) NBA Properties, Inc., Olympic Tower Building, 645 Fifth Avenue, New York, New York 10022, US;  
(740) Fajnorová Mária, Ing., Bratislava, SK;

(111) 202678

(151) 12.5.2003  
(156) 15.2.2010  
(180) 15.2.2020  
(210) 426-2000  
(220) 15.2.2000  
(442) 4.2.2003  
(450) 5.8.2003

8 (511) 29, 30, 43

(511) 29 - Mäso, neživé ryby, hydina a zverina; konzervované, sušené a varené ovocie a zelenina; ovocné a zeleninové šaláty; jedlé oleje; syry; mäsové, kuracie, syrové, ovocné a zeleninové prípravky na pizzu.

30 - Múka a prípravky vyrobené z obilnín, chlieb, pečivo a cukrovinky, zmrzlina, ľad, med, kvasnice, kypriaci prášok, soľ, horčica, ocot, korenie, omáčky ako chuťové prísady, ochucovadlá a chuťové prísady, biele pečivo, sušienky, strúhanka, koláče, ryža; pizza, omáčky na pizzu, plnená pizza s posypom, cesto na pizzu, cestoviny a plnené cestoviny, šalátové dresingy.

43 - Reštaurácie, snackbary, kaviarne, jedálne a zariadenia rýchleho občerstvenia; príprava a dodávka jedál a nápojov na objednávku do domu, na recepcie a oslavy (catering); zaisťovanie jedla objednaného prostredníctvom on-line počítačovej siete.

(540)



(732) PIZZA HUT INTERNATIONAL, LLC (a Delaware limited liability company), 14841 North Dallas Parkway, Dallas, Texas, US;  
(740) Tomeš Pavol, Ing., Bratislava, SK;

(111) 214419

(151) 26.6.2006  
(156) 5.11.2009  
(180) 5.11.2019  
(210) 444-2006  
(220) 5.11.1999  
(450) 7.9.2006

8 (511) 7

(511) 7 - Zariadenie na privádzanie tyčí do automatických sústruhov, obrábacie stroje.

(540)



(732) PIETRO CUCCHI S.P.A., Via Genova, 8, 20060 Bussero, IT;  
(740) Považanová Andrea, JUDr., Praha, CZ;

(111) 226325

(151) 15.10.2009  
(156) 6.9.2009  
(180) 6.9.2019  
(210) 502-2009  
(220) 6.9.1999  
(442) 6.7.2009  
(450) 7.12.2009

9 (511) 36

(511) 36 - Bankové, finančné a peňažné služby.

(540)



UNION BANCAIRE PRIVÉE

(732) Union Bancaire Privée, UBP, Rue du Rhône 96-98, CH-1211 Geneve 1, CH;  
(740) ROTT, RŮŽIČKA & GUTTMANN, v. o. s., Bratislava, SK;

## Prevody a prechody práv

**(111) 113946**

(210) 6824  
 (732) Hengis a. s., Lochotínská 18, 301 00 Plzeň, CZ;  
 (770) Karlovarský porcelán a. s., Tovární 242, 362 25  
 Nová Role, CZ;  
 Dátum uzavretia zmluvy: 13.5.2009  
 (580) 25.11.2009

---

**(111) 114082**

(210) 8205  
 (732) Hengis a. s., Lochotínská 18, 301 00 Plzeň, CZ;  
 (770) Karlovarský porcelán a. s., Tovární 242, 362 25  
 Nová Role, CZ;  
 Dátum uzavretia zmluvy: 13.5.2009  
 (580) 25.11.2009

---

**(111) 114220**

(210) 8207  
 (732) Thun 1794 a.s., Tovární 242, 362 25 Nová Role, CZ;  
 (770) Concordia a. s., Lesov č. p. 119, 362 61 Lesov, CZ;  
 Dátum uzavretia zmluvy: 25.6.2009  
 (580) 19.11.2009

---

**(111) 154076**

(210) 20468  
 (732) Hengis a. s., Lochotínská 18, 301 00 Plzeň, CZ;  
 (770) Karlovarský porcelán a. s., Tovární 242, 362 25  
 Nová Role, CZ;  
 Dátum uzavretia zmluvy: 13.5.2009  
 (580) 25.11.2009

---

**(111) 160212**

(210) 44364  
 (732) Kraft Foods Norge Intellectual Property AS, Jo-  
 han Throne-Holstsplass 1, 0566 Oslo, NO;  
 (770) KRAFT FOODS AS, Johan Throne Holstsplass 1,  
 0566 Oslo, NO;  
 Dátum uzavretia zmluvy: 22.9.2009  
 (580) 10.11.2009

---

**(111) 162178**

(210) 47736  
 (732) Dyno Nobel Limited, Level 24, AGL Centre, 111  
 Pacific Highway, North Sydney, New South Wa-  
 les 2060, AU;  
 (770) Dyno Nobel Sweden AB, Gyttorp, 713 82 Nora, SE;  
 Dátum uzavretia zmluvy: 30.11.2005  
 (580) 24.11.2009

---

**(111) 162709**

(210) 48652  
 (732) BASF Plc, Earl Road, Cheadle Hulme, Cheadle,  
 Cheshire, SK8 6QG, GB;  
 (770) Sorex Limited, St Michael's Industrial Estate, Wid-  
 nes, Cheshire, WA8 8TJ, GB;  
 Dátum uzavretia zmluvy: 6.7.2009  
 (580) 5.11.2009

---

**(111) 164741**

(210) 51720  
 (732) Head Technology GmbH, Wuhrkopfweg 1, 6921  
 Kennelbach, AT;  
 (770) Penn Racquet Sports, Inc., an Ohio Corporation, 306  
 South 45th Avenue, Phoenix, Arizona 85043, US;  
 Dátum uzavretia zmluvy: 17.9.2009  
 (580) 12.11.2009

---

**(111) 167317**

(210) 56226  
 (732) Crystal BOHEMIA, a.s., Choťánky 166, okres  
 Nymburk, 290 01 Choťánky, CZ;  
 (770) Sklářny BOHEMIA a. s., nám. T. G. Masaryka 1130,  
 290 34 Poděbrady, CZ;  
 Dátum uzavretia zmluvy: 8.4.2009  
 (580) 19.11.2009

---

**(111) 168142**

(210) 56990  
 (732) DBAPPAREL (UK) LIMITED, Britannia Wharf,  
 Monument Road, Woking, Surrey GU21 5LW, GB;  
 (770) DBA Lux 1, 560A, rue de Neudorf, L-2220 Lu-  
 xembourg, LU;  
 Dátum uzavretia zmluvy: 12.2.2007  
 (580) 10.11.2009

---

**(111) 168142**

(210) 56990  
 (732) COURTAULDS (UK) LIMITED, PO Box 54,  
 Haydn Road, Nottingham, Nottinghamshire NG5 1DH,  
 GB;  
 (770) DBAPPAREL (UK) LIMITED, Britannia Wharf,  
 Monument Road, Woking, Surrey GU21 5LW, GB;  
 Dátum uzavretia zmluvy: 16.2.2007  
 (580) 10.11.2009

---

**(111) 168142**

(210) 56990  
 (732) Montfort Services Sdn. Bhd., Unit 1001, 10th Floor,  
 Star House, 3 Salisbury Road, Kowloon, HK;  
 (770) COURTAULDS (UK) LIMITED, PO Box 54, Haydn  
 Road, Nottingham, Nottinghamshire NG5 1DH, GB;  
 Dátum uzavretia zmluvy: 28.1.2008  
 (580) 10.11.2009

---

**(111) 171130**

(210) 61822  
 (732) LITTLEWOODS LIMITED, 1st Floor, Skyways  
 House, Speke Road, Speke, Liverpool L70 1AB, GB;  
 (770) WOOLWORTHS PLC, Athene Place, 66 Shoe La-  
 ne, London EC4A 3BQ, GB;  
 (580) 4.11.2009

---

**(111) 172531**  
 (210) 67764  
 (732) VESETA spol. s r. o., V. Vlčka 202, 273 51 Kyšice, CZ;  
 (770) Nealko soft drinks CZ a. s. v likvidaci, Braškov 7, 273 51 Braškov, CZ;  
 Dátum uzavretia zmluvy: 10.12.2008  
 (580) 5.11.2009

**(111) 172534**  
 (210) 74125  
 (732) VESETA spol. s r. o., V. Vlčka 202, 273 51 Kyšice, CZ;  
 (770) Nealko soft drinks CZ a. s. v likvidaci, Braškov 7, 273 51 Braškov, CZ;  
 Dátum uzavretia zmluvy: 10.12.2008  
 (580) 5.11.2009

**(111) 173575**  
 (210) 69017  
 (732) VESETA spol. s r. o., V. Vlčka 202, 273 51 Kyšice, CZ;  
 (770) Nealko soft drinks CZ a. s. v likvidaci, Braškov 7, 273 51 Braškov, CZ;  
 Dátum uzavretia zmluvy: 10.12.2008  
 (580) 5.11.2009

**(111) 175213**  
 (210) 65133  
 (732) Kraft Foods Sverige Intellectual Property AB c/o Kraft Foods Sverige AB, 194 86 Upplands Väsby, SE;  
 (770) KRAFT FOODS AS, Johan Throne Holsts plass 1, 0566 Oslo, NO;  
 Dátum uzavretia zmluvy: 22.9.2009  
 (580) 10.11.2009

**(111) 175214**  
 (210) 65134  
 (732) Kraft Foods Sverige Intellectual Property AB c/o Kraft Foods Sverige AB, 194 86 Upplands Väsby, SE;  
 (770) KRAFT FOODS AS, Johan Throne Holsts plass 1, 0566 Oslo, NO;  
 Dátum uzavretia zmluvy: 22.9.2009  
 (580) 10.11.2009

**(111) 176132**  
 (210) 65075  
 (732) Kraft Foods Sverige Intellectual Property AB c/o Kraft Foods Sverige AB, 194 86 Upplands Väsby, SE;  
 (770) KRAFT FOODS AS, Johan Throne Holsts plass 1, 0566 Oslo, NO;  
 Dátum uzavretia zmluvy: 22.9.2009  
 (580) 10.11.2009

**(111) 178247**  
 (210) 1899-93  
 (732) Kunst Dušan, Ing., Pod Kalváriou 42, 080 01 Prešov, SK;  
 (770) PRESTO, s. r. o. Prešov, Sabinovská 101, 080 01 Prešov, SK;  
 Dátum uzavretia zmluvy: 11.8.2009  
 (580) 5.11.2009

**(111) 180303**  
 (210) 1779-93  
 (732) Hengis a. s., Lochotínská 18, 301 00 Plzeň, CZ;  
 (770) Karlovarský porcelán a. s., Tovární 242, 362 25 Nová Role, CZ;  
 Dátum uzavretia zmluvy: 13.5.2009  
 (580) 25.11.2009

**(111) 181878**  
 (210) 2407-95  
 (732) OMG Fidelity, Inc., 400 Corporate Court, South Plainfield, NJ 07080, US;  
 (770) ELECTROCHEMICALS INC., spoločnosť zriadená podľa zákonov štátu Delaware, 5630 Pioneer Creek Drive, Maple Plain, Minnesota 55359, US;  
 (580) 30.11.2009

**(111) 182637**  
 (210) 2731-95  
 (732) Hengis a. s., Lochotínská 18, 301 00 Plzeň, CZ;  
 (770) Karlovarský porcelán a. s., Tovární 242, 362 25 Nová Role, CZ;  
 Dátum uzavretia zmluvy: 13.5.2009  
 (580) 25.11.2009

**(111) 183542**  
 (210) 889-96  
 (732) Coors Brewing Company, 1225 17th Street, Suite 3200, Denver, Colorado 80202, US;  
 (770) Coors European Properties GmbH of Wien, Schaffhausen Branch, Pestalozzistrasse 2, 8201 Schaffhausen, CH;  
 Dátum uzavretia zmluvy: 27.5.2008  
 (580) 4.11.2009

**(111) 186775**  
 (210) 517-97  
 (732) Thun 1794 a.s., Tovární 242, 362 25 Nová Role, CZ;  
 (770) Concordia a. s., Lesov č. p. 119, 362 61 Lesov, CZ;  
 Dátum uzavretia zmluvy: 25.6.2009  
 (580) 19.11.2009

**(111) 187973**  
 (210) 2263-97  
 (732) Coors Brewing Company, 1225 17th Street, Suite 3200, Denver, Colorado 80202, US;  
 (770) Coors European Properties GmbH of Wien, Schaffhausen Branch, Pestalozzistrasse 2, 8201 Schaffhausen, CH;  
 Dátum uzavretia zmluvy: 27.5.2008  
 (580) 4.11.2009

**(111) 188034**

(210) 2557-97  
(732) AKO, s.r.o., Karadžičova 41, 811 07 Bratislava, SK;  
(770) Hříchová Kamila, Mgr., Furdekova 10, 851 03 Bratislava, SK;  
Dátum uzavretia zmluvy: 28.9.2009  
(580) 11.11.2009

---

**(111) 188397**

(210) 2184-97  
(732) Hengis a. s., Lochotínská 18, 301 00 Plzeň, CZ;  
(770) Karlovarský porcelán a. s., Tovární 242, 362 25 Nová Role, CZ;  
Dátum uzavretia zmluvy: 13.5.2009  
(580) 24.11.2009

---

**(111) 188632**

(210) 3580-97  
(732) GMAC Inc., 200 Renaissance Center, P.O. Box 200, Detroit, MI 48265-2000, US;  
(770) GMAC a. s., Olbrachtova 9, 140 00 Praha, CZ;  
Dátum uzavretia zmluvy: 24.9.2009  
(580) 12.11.2009

---

**(111) 188633**

(210) 3581-97  
(732) GMAC Inc., 200 Renaissance Center, P.O. Box 200, Detroit, MI 48265-2000, US;  
(770) GMAC a. s., Olbrachtova 9, 140 00 Praha, CZ;  
Dátum uzavretia zmluvy: 24.9.2009  
(580) 12.11.2009

---

**(111) 188634**

(210) 3582-97  
(732) GMAC Inc., 200 Renaissance Center, P.O. Box 200, Detroit, MI 48265-2000, US;  
(770) GMAC a. s., Olbrachtova 9, 140 00 Praha, CZ;  
Dátum uzavretia zmluvy: 24.9.2009  
(580) 12.11.2009

---

**(111) 188635**

(210) 3583-97  
(732) GMAC Inc., 200 Renaissance Center, P.O. Box 200, Detroit, MI 48265-2000, US;  
(770) GMAC a. s., Olbrachtova 9, 140 00 Praha, CZ;  
Dátum uzavretia zmluvy: 24.9.2009  
(580) 12.11.2009

---

**(111) 192430**

(210) 22-99  
(732) Head Technology GmbH, Wuhrkopfweg 1, 6921 Kennelbach, AT;  
(770) Penn Racquet Sports, Inc., an Ohio Corporation, 306 South 45th Avenue, Phoenix, Arizona 85043, US;  
Dátum uzavretia zmluvy: 17.9.2009  
(580) 12.11.2009

---

**(111) 194493**

(210) 2420-99  
(732) Kraft Foods Norge Intellectual Property AS, Johan Throne-Holstsplass 1, 0566 Oslo, NO;  
(770) KRAFT FOODS AS, Johan Throne Holsts plass 1, 0566 Oslo, NO;  
Dátum uzavretia zmluvy: 22.9.2009  
(580) 10.11.2009

---

**(111) 195863**

(210) 561-2000  
(732) BRC Property, a. s., Rybné nám. 1, 811 02 Bratislava, SK;  
(770) INTERTOUR A. S. Bratislava, Rybné nám. 1, 813 38 Bratislava, SK;  
(580) 16.11.2009

---

**(111) 196194**

(210) 2356-99  
(732) Tenebro s.r.o., Palírenská 641/2, 326 00 Plzeň, CZ;  
(770) STOCK Plzeň, a. s., Palírenská 2, 326 00 Plzeň, CZ;  
(580) 24.11.2009

---

**(111) 197920**

(210) 2481-2000  
(732) GMAC Inc., 200 Renaissance Center, P.O. Box 200, Detroit, MI 48265-2000, US;  
(770) GMAC a. s., Olbrachtova 9, 140 00 Praha, CZ;  
Dátum uzavretia zmluvy: 24.9.2009  
(580) 12.11.2009

---

**(111) 198015**

(210) 504-2000  
(732) GMAC Inc., 200 Renaissance Center, P.O. Box 200, Detroit, MI 48265-2000, US;  
(770) GMAC a. s., Olbrachtova 9, 140 00 Praha, CZ;  
Dátum uzavretia zmluvy: 24.9.2009  
(580) 12.11.2009

---

**(111) 198129**

(210) 2923-2000  
(732) Kraft Foods Deutschland Holding GmbH, Langemarckstrasse 4-20, 28199 Bremen, DE;  
(770) Kraft Foods Schweiz Holding GmbH, Chollerstrasse 4, 6301 Zug, CH;  
Dátum uzavretia zmluvy: 22.9.2009  
(580) 16.11.2009

---

**(111) 198318**

(210) 3466-2000  
(732) Kraft Foods Deutschland Holding GmbH, Langemarckstrasse 4-20, 28199 Bremen, DE;  
(770) Kraft Foods Schweiz Holding GmbH, Chollerstrasse 4, 6301 Zug, CH;  
Dátum uzavretia zmluvy: 22.9.2009  
(580) 16.11.2009

---

**(111) 202059**

(210) 3952-2001  
 (732) GMAC Inc., 200 Renaissance Center, P.O. Box 200, Detroit, MI 48265-2000, US;  
 (770) GMAC a. s., Olbrachtova 9, 140 00 Praha, CZ;  
 Dátum uzavretia zmluvy: 24.9.2009  
 (580) 12.11.2009

**(111) 202060**

(210) 3953-2001  
 (732) GMAC Inc., 200 Renaissance Center, P.O. Box 200, Detroit, MI 48265-2000, US;  
 (770) GMAC a. s., Olbrachtova 9, 140 00 Praha, CZ;  
 Dátum uzavretia zmluvy: 24.9.2009  
 (580) 12.11.2009

**(111) 202301**

(210) 3950-2001  
 (732) GMAC Inc., 200 Renaissance Center, P.O. Box 200, Detroit, MI 48265-2000, US;  
 (770) GMAC a. s., Olbrachtova 9, 140 00 Praha, CZ;  
 Dátum uzavretia zmluvy: 24.9.2009  
 (580) 12.11.2009

**(111) 202572**

(210) 3951-2001  
 (732) GMAC Inc., 200 Renaissance Center, P.O. Box 200, Detroit, MI 48265-2000, US;  
 (770) GMAC a. s., Olbrachtova 9, 140 00 Praha, CZ;  
 Dátum uzavretia zmluvy: 24.9.2009  
 (580) 12.11.2009

**(111) 202839**

(210) 327-2002  
 (732) Bančák Róbert, Ing., Kalinčiakova 14, 953 01 Zlaté Moravce, SK; KOMA SLOVAKIA s.r.o., Štúrova 140, 949 01 Nitra, SK;  
 (770) Bančák Róbert, Ing., Kalinčiakova 14, 953 01 Zlaté Moravce, SK;  
 Dátum uzavretia zmluvy: 16.7.2009  
 (580) 4.11.2009

**(111) 203517**

(210) 743-2003  
 (732) Zberné suroviny Bratislava, a. s., Vajnorská 137, 831 04 Bratislava, SK;  
 (770) ZBERNE SUROVÍN ŽILINA, a. s., Kragujevská 3, 010 73 Žilina, SK;  
 (580) 10.11.2009

**(111) 204302**

(210) 1525-2002  
 (732) VESETA spol. s r. o., V. Vlčka 202, 273 51 Kyšice, CZ;  
 (770) Nealko soft drinks CZ a. s. v likvidaci, Braškov 7, 273 51 Braškov, CZ;  
 Dátum uzavretia zmluvy: 10.12.2008  
 (580) 5.11.2009

**(111) 204607**

(210) 1789-2002  
 (732) Head Technology GmbH, Wuhrkopfweg 1, 6921 Kennelbach, AT;  
 (770) Penn Racquet Sports, Inc., 306 South 45th Avenue, Phoenix, AZ 85043, US;  
 Dátum uzavretia zmluvy: 17.9.2009  
 (580) 12.11.2009

**(111) 204915**

(210) 2442-2002  
 (732) VESETA spol. s r. o., V. Vlčka 202, 273 51 Kyšice, CZ;  
 (770) Nealko soft drinks CZ a. s. v likvidaci, Braškov 7, 273 51 Braškov, CZ;  
 Dátum uzavretia zmluvy: 10.12.2008  
 (580) 5.11.2009

**(111) 204929**

(210) 2471-2002  
 (732) VESETA spol. s r. o., V. Vlčka 202, 273 51 Kyšice, CZ;  
 (770) Nealko soft drinks CZ a. s. v likvidaci, Braškov 7, 273 51 Braškov, CZ;  
 Dátum uzavretia zmluvy: 10.12.2008  
 (580) 5.11.2009

**(111) 205005**

(210) 2445-2002  
 (732) VESETA spol. s r. o., V. Vlčka 202, 273 51 Kyšice, CZ;  
 (770) Nealko soft drinks CZ a. s. v likvidaci, Braškov 7, 273 51 Braškov, CZ;  
 Dátum uzavretia zmluvy: 10.12.2008  
 (580) 5.11.2009

**(111) 205424**

(210) 3191-2002  
 (732) VESETA spol. s r. o., V. Vlčka 202, 273 51 Kyšice, CZ;  
 (770) Nealko soft drinks CZ a. s. v likvidaci, Braškov 7, 273 51 Braškov, CZ;  
 Dátum uzavretia zmluvy: 10.12.2008  
 (580) 5.11.2009

**(111) 208036**

(210) 2206-2003  
 (732) AKO, s.r.o., Karadžičova 41, 811 07 Bratislava, SK;  
 (770) Hříchová Kamila, Mgr. - AKO, Furdekova 10, 851 03 Bratislava, SK;  
 Dátum uzavretia zmluvy: 28.9.2009  
 (580) 11.11.2009

**(111) 210681**

(210) 2068-2004  
 (732) SI REAL, s.r.o., Jašíkova 2, 821 03 Bratislava, SK;  
 (770) Trenčianske minerálne vody, a. s., Jašíkova 2, 821 03 Bratislava, SK;  
 Dátum uzavretia zmluvy: 22.9.2009  
 (580) 13.10.2009

**(111) 210895**

- (210) 2271-2004  
(732) MASHA Press, s. r. o., Rybníčná 36/D, 831 07 Bratislava, SK;  
(770) MASHA Print, s. r. o., Rybníčná 36/D, 831 07 Bratislava, SK;  
Dátum uzavretia zmluvy: 19.5.2009  
(580) 24.11.2009
- 

**(111) 211039**

- (210) 2146-2004  
(732) SI REAL, s.r.o., Jašíkova 2, 821 03 Bratislava, SK;  
(770) Trenčianske minerálne vody, a. s., Jašíkova 2, 821 03 Bratislava, SK;  
Dátum uzavretia zmluvy: 22.9.2009  
(580) 13.10.2009
- 

**(111) 211040**

- (210) 2147-2004  
(732) SI REAL, s.r.o., Jašíkova 2, 821 03 Bratislava, SK;  
(770) Trenčianske minerálne vody, a. s., Jašíkova 2, 821 03 Bratislava, SK;  
Dátum uzavretia zmluvy: 22.9.2009  
(580) 13.10.2009
- 

**(111) 211041**

- (210) 2148-2004  
(732) SI REAL, s.r.o., Jašíkova 2, 821 03 Bratislava, SK;  
(770) Trenčianske minerálne vody, a. s., Jašíkova 2, 821 03 Bratislava, SK;  
Dátum uzavretia zmluvy: 22.9.2009  
(580) 13.10.2009
- 

**(111) 211042**

- (210) 2149-2004  
(732) SI REAL, s.r.o., Jašíkova 2, 821 03 Bratislava, SK;  
(770) Trenčianske minerálne vody, a. s., Jašíkova 2, 821 03 Bratislava, SK;  
Dátum uzavretia zmluvy: 22.9.2009  
(580) 13.10.2009
- 

**(111) 211181**

- (210) 743-2004  
(732) Akzo Nobel Deco GmbH, Vitalstrasse 198-226, 50827 Köln, DE;  
(770) ICI PAINTS DECO GMBH, Iiterpark 2-4, D-40724 Hilden, DE;  
(580) 26.11.2009
- 

**(111) 212022**

- (210) 5110-2004  
(732) BRC Property, a. s., Rybné nám. 1, 811 02 Bratislava, SK;  
(770) INTERTOUR A. S. Bratislava, Rybné nám. 1, 813 38 Bratislava, SK;  
(580) 16.11.2009
- 

**(111) 212023**

- (210) 5111-2004  
(732) BRC Property, a. s., Rybné nám. 1, 811 02 Bratislava, SK;  
(770) INTERTOUR A. S. Bratislava, Rybné nám. 1, 813 38 Bratislava, SK;  
(580) 16.11.2009
- 

**(111) 212583**

- (210) 3504-2004  
(732) Kraft Foods UK Intellectual Property Limited, St. George's House, Bayshill Road, GL50 3AE Cheltenham, Gloucestershire, GB;  
(770) Kraft Foods (UK) Limited, St. George's House, Bayshill Road, Cheltenham, Gloseshire GL50 3AE, GB;  
Dátum uzavretia zmluvy: 22.9.2009  
(580) 10.11.2009
- 

**(111) 215549**

- (210) 5558-2006  
(732) SI REAL, s.r.o., Jašíkova 2, 821 03 Bratislava, SK;  
(770) Trenčianske minerálne vody, a. s., Jašíkova 2, 821 03 Bratislava, SK;  
Dátum uzavretia zmluvy: 22.9.2009  
(580) 13.10.2009
- 

**(111) 216121**

- (210) 2255-2005  
(732) SLOVKARPATIA, s.r.o., Bajkalská 25/A, 825 03 Bratislava, SK;  
(770) BAREAS, a. s., Seberínho 9, 821 03 Bratislava, SK;  
Dátum uzavretia zmluvy: 7.7.2009  
(580) 12.11.2009
- 

**(111) 216271**

- (210) 1296-2005  
(732) SLOVKARPATIA, s.r.o., Bajkalská 25/A, 825 03 Bratislava, SK;  
(770) BAREAS, a. s., Seberínho 9, 821 03 Bratislava, SK;  
Dátum uzavretia zmluvy: 7.7.2009  
(580) 12.11.2009
- 

**(111) 216725**

- (210) 448-2006  
(732) Kraft Foods Europe GmbH, Lindbergh-Allee 1, 8152 Glattpark, CH;  
(770) Kraft Foods Schweiz GmbH, Lindbergh-Allee 1, 8152 Glattpark, CH;  
Dátum uzavretia zmluvy: 22.9.2009  
(580) 10.11.2009
- 

**(111) 217531**

- (210) 1403-2006  
(732) SLOVKARPATIA, s.r.o., Bajkalská 25/A, 825 03 Bratislava, SK;  
(770) BAREAS, a. s., Seberínho 9, 821 03 Bratislava, SK;  
Dátum uzavretia zmluvy: 7.7.2009  
(580) 12.11.2009
-

**(111) 217532**  
 (210) 1404-2006  
 (732) SLOVKARPATIA, s.r.o., Bajkalská 25/A, 825 03 Bratislava, SK;  
 (770) BAREAS, a. s., Seberíniho 9, 821 03 Bratislava, SK;  
 Dátum uzavretia zmluvy: 7.7.2009  
 (580) 12.11.2009

**(111) 217533**  
 (210) 1405-2006  
 (732) SLOVKARPATIA, s.r.o., Bajkalská 25/A, 825 03 Bratislava, SK;  
 (770) BAREAS, a. s., Seberíniho 9, 821 03 Bratislava, SK;  
 Dátum uzavretia zmluvy: 7.7.2009  
 (580) 12.11.2009

**(111) 217534**  
 (210) 1407-2006  
 (732) SLOVKARPATIA, s.r.o., Bajkalská 25/A, 825 03 Bratislava, SK;  
 (770) BAREAS, a. s., Seberíniho 9, 821 03 Bratislava, SK;  
 Dátum uzavretia zmluvy: 7.7.2009  
 (580) 12.11.2009

**(111) 217535**  
 (210) 1408-2006  
 (732) SLOVKARPATIA, s.r.o., Bajkalská 25/A, 825 03 Bratislava, SK;  
 (770) BAREAS, a. s., Seberíniho 9, 821 03 Bratislava, SK;  
 Dátum uzavretia zmluvy: 7.7.2009  
 (580) 12.11.2009

**(111) 218787**  
 (210) 1295-2005  
 (732) SLOVKARPATIA, s.r.o., Bajkalská 25/A, 825 03 Bratislava, SK;  
 (770) BAREAS, a. s., Seberíniho 9, 821 03 Bratislava, SK;  
 Dátum uzavretia zmluvy: 7.7.2009  
 (580) 12.11.2009

**(111) 218896**  
 (210) 2256-2005  
 (732) SLOVKARPATIA, s.r.o., Bajkalská 25/A, 825 03 Bratislava, SK;  
 (770) BAREAS, a. s., Seberíniho 9, 821 03 Bratislava, SK;  
 Dátum uzavretia zmluvy: 7.7.2009  
 (580) 12.11.2009

**(111) 219569**  
 (210) 6410-2006  
 (732) EVVA-Werk Spezialerzeugung von Zylinder- und Sicherheitsschlössern Gesellschaft m.b.H. & Co. Kommanditgesellschaft, Wienerbergstrasse 59-65, A-1120 Viedeň, AT;  
 (770) GUARD -Mudroch, spol. s r.o., Koráb 132, 668 01 Tišnov, CZ;  
 Dátum uzavretia zmluvy: 31.8.2009  
 (580) 25.11.2009

**(111) 221299**  
 (210) 468-2004  
 (732) Bančák Róbert, Ing., Kalinčiakova 14, 953 01 Zlaté Moravce, SK; KOMA SLOVAKIA s.r.o., Štúrova 140, 949 01 Nitra, SK;  
 (770) Bančák Róbert, Ing., Kalinčiakova 14, 953 01 Zlaté Moravce, SK;  
 Dátum uzavretia zmluvy: 16.7.2009  
 (580) 4.11.2009

**(111) 222035**  
 (210) 330-2007  
 (732) Web Site Design s.r.o., Sibírska 23, 831 02 Bratislava, SK;  
 (770) KGZ Production s. r. o., Na Revíne 29/C, 831 01 Bratislava, SK;  
 Dátum uzavretia zmluvy: 25.8.2009  
 (580) 11.11.2009

**(111) 223396**  
 (210) 5885-2008  
 (732) ETS Holding a. s., Terchovská 11, 900 28 Zálesie, SK;  
 (770) EURO TECHNOLOGY SYSTEM, s. r. o., Terchovská 11, 900 28 Zálesie, SK;  
 Dátum uzavretia zmluvy: 21.9.2009  
 (580) 24.11.2009

**(111) 223397**  
 (210) 5887-2008  
 (732) ETS Holding a. s., Terchovská 11, 900 28 Zálesie, SK;  
 (770) EURO TECHNOLOGY SYSTEM, s. r. o., Terchovská 11, 900 28 Zálesie, SK;  
 Dátum uzavretia zmluvy: 21.9.2009  
 (580) 24.11.2009

**(111) 223636**  
 (210) 5886-2008  
 (732) ETS Holding a. s., Terchovská 11, 900 28 Zálesie, SK;  
 (770) EURO TECHNOLOGY SYSTEM, s. r. o., Terchovská 11, 900 28 Zálesie, SK;  
 Dátum uzavretia zmluvy: 21.9.2009  
 (580) 24.11.2009

**(111) 223853**  
 (210) 1181-2008  
 (732) Kamas Jozef, Ing., Východná 2338/21, 911 08 Trenčín, SK;  
 (770) AGROTREND, a. s., Piaristická 12, 912 50 Trenčín, SK;  
 Dátum uzavretia zmluvy: 21.9.2009  
 (580) 10.11.2009



**(111) 223929**

(210) 727-2008

(732) BARBERTON - CONSULTORES E SERVICOS LDA, Zona Franca de Madeira, Avenida Do Infante, N° 50, Funchal, Madeira, PT;

(770) DESTILERIAS UNIDAS, S.A., La Miel, Municipio Simón Planas, Estado Lara, VE;  
Dátum uzavretia zmluvy: 15.1.2009(580) 16.11.2009

---

**(111) 224356**

(210) 1751-2008

(732) Adresarfiriem.sk, a.s., Kapitulska 8/311, 974 01 Banská Bystrica, SK;

(770) DIMICO, s.r.o., Kapitulska 8, 974 01 Banská Bystrica, SK;  
Dátum uzavretia zmluvy: 4.5.2009(580) 5.11.2009

---

**(111) 224357**

(210) 1752-2008

(732) Adresarfiriem.sk, a.s., Kapitulska 8/311, 974 01 Banská Bystrica, SK;

(770) DIMICO, s.r.o., Kapitulska 8, 974 01 Banská Bystrica, SK;  
Dátum uzavretia zmluvy: 4.5.2009(580) 5.11.2009

---

**(111) 224439**

(210) 5884-2008

(732) ETS Holding a. s., Terchovská 11, 900 28 Zálesie, SK;

(770) EURO TECHNOLOGY SYSTEM, s. r. o., Terchovská 11, 900 28 Zálesie, SK;  
Dátum uzavretia zmluvy: 21.9.2009(580) 24.11.2009

---

**Zmeny v údajoch o majiteľoch/prihlasovateľoch****(111) 113946**

(210) 6824

(732) Thun 1794 a.s., Tovární 242, 362 25 Nová Role, CZ;

(580) 25.11.2009

**(111) 114082**

(210) 8205

(732) Thun 1794 a.s., Tovární 242, 362 25 Nová Role, CZ;

(580) 25.11.2009

**(111) 154076**

(210) 20468

(732) Thun 1794 a.s., Tovární 242, 362 25 Nová Role, CZ;

(580) 25.11.2009

**(111) 159598**

(210) 43561

(732) The Dial Corporation, spoločnosť zriadená podľa zákonov štátu Delaware, 19001 North Scottsdale Road, Scottsdale, Arizona 85255, US;

(580) 10.11.2009

**(111) 160514**

(210) 45557

(732) Imperial Chemical Industries Limited, 26th Floor, Portland House, Bressenden Place, SW1E 5BG London, GB;

(580) 20.11.2009

**(111) 161239**

(210) 46310

(732) Imperial Chemical Industries Limited, 26th Floor, Portland House, Bressenden Place, SW1E 5BG London, GB;

(580) 20.11.2009

**(111) 162178**

(210) 47736

(732) Dyno Nobel Pty Limited, 70 Southbank Boulevard, Southbank, Victoria 3006, AU;

(580) 24.11.2009

**(111) 164482**

(210) 51389

(732) NIPPON TAKKYU KABUSHIKI KAISHA, 1-2-8, Kanda Izumi-cho, Chiyoda-ku, Tokyo, JP;

(580) 25.11.2009

**(111) 167317**

(210) 56226

(732) Crystal BOHEMIA, a.s., Jiráskova 223, 290 01 Poděbrady, CZ;

(580) 19.11.2009

**(111) 171130**

(210) 61822

(732) WOOLWORTHS PLC, Athene Place, 66 Shoe Lane, London EC4A 3BQ, GB;

(580) 4.11.2009

**(111) 172531**

(210) 67764

(732) Nealko soft drinks CZ a. s. v likvidaci, Braškov 7, 273 51 Braškov, CZ;

(580) 5.11.2009

**(111) 172534**

(210) 74125

(732) Nealko soft drinks CZ a. s. v likvidaci, Braškov 7, 273 51 Braškov, CZ;

(580) 5.11.2009

**(111) 172828**

(210) 73777

(732) BOHEMIA SEKT, a. s., Smetanova 220, 332 02 Starý Plzenec, CZ;

(580) 19.11.2009

**(111) 172830**

(210) 73711

(732) BOHEMIA SEKT, a. s., Smetanova 220, 332 02 Starý Plzenec, CZ;

(580) 19.11.2009

**(111) 172831**

(210) 73712

(732) BOHEMIA SEKT, a. s., Smetanova 220, 332 02 Starý Plzenec, CZ;

(580) 19.11.2009

**(111) 172832**

(210) 73709

(732) BOHEMIA SEKT, a. s., Smetanova 220, 332 02 Starý Plzenec, CZ;

(580) 19.11.2009

**(111) 173575**

(210) 69017

(732) Nealko soft drinks CZ a. s. v likvidaci, Braškov 7, 273 51 Braškov, CZ;

(580) 5.11.2009

**(111) 174192A**

(210) 5003-98

(732) Kraft Foods Schweiz Holding GmbH, Chollerstrasse 4, 6301 Zug, CH;

(580) 10.11.2009

**(111) 176117**  
(210) 68576  
(732) Kraft Foods Schweiz Holding GmbH, Chollerstrasse 4, 6301 Zug, CH;  
(580) 10.11.2009

---

**(111) 176118**  
(210) 68577  
(732) Kraft Foods Schweiz Holding GmbH, Chollerstrasse 4, 6301 Zug, CH;  
(580) 10.11.2009

---

**(111) 176408**  
(210) 961-93  
(732) Kraft Foods Schweiz Holding GmbH, Chollerstrasse 4, 6301 Zug, CH;  
(580) 10.11.2009

---

**(111) 178152**  
(210) 356-94  
(732) Imperial Chemical Industries Limited, 26th Floor, Portland House, Bressenden Place, SW1E 5BG London, GB;  
(580) 20.11.2009

---

**(111) 178153**  
(210) 366-94  
(732) Imperial Chemical Industries Limited, 26th Floor, Portland House, Bressenden Place, SW1E 5BG London, GB;  
(580) 20.11.2009

---

**(111) 179167**  
(210) 2321-93  
(732) Kraft Foods Schweiz Holding GmbH, Chollerstrasse 4, 6301 Zug, CH;  
(580) 10.11.2009

---

**(111) 180303**  
(210) 1779-93  
(732) Thun 1794 a.s., Tovární 242, 362 25 Nová Role, CZ;  
(580) 25.11.2009

---

**(111) 181878**  
(210) 2407-95  
(732) OMG Electronic Chemicals, Inc., 400 Corporate Court, South Plainfield, NJ 07080, US;  
(580) 30.11.2009

---

**(111) 182341**  
(210) 1738-94  
(732) Kraft Foods Schweiz Holding GmbH, Chollerstrasse 4, 6301 Zug, CH;  
(580) 10.11.2009

---

**(111) 182637**  
(210) 2731-95  
(732) Thun 1794 a.s., Tovární 242, 362 25 Nová Role, CZ;  
(580) 25.11.2009

---

**(111) 186171**  
(210) 11-97  
(732) Imperial Chemical Industries Limited, 26th Floor, Portland House, Bressenden Place, SW1E 5BG London, GB;  
(580) 20.11.2009

---

**(111) 186442**  
(210) 655-97  
(732) Kraft Foods Schweiz Holding GmbH, Chollerstrasse 4, 6301 Zug, CH;  
(580) 10.11.2009

---

**(111) 186444**  
(210) 657-97  
(732) Kraft Foods Schweiz Holding GmbH, Chollerstrasse 4, 6301 Zug, CH;  
(580) 10.11.2009

---

**(111) 187213**  
(210) 1666-97  
(732) Kraft Foods Schweiz Holding GmbH, Chollerstrasse 4, 6301 Zug, CH;  
(580) 10.11.2009

---

**(111) 187230**  
(210) 1161-98  
(732) Kraft Foods Schweiz Holding GmbH, Chollerstrasse 4, 6301 Zug, CH;  
(580) 10.11.2009

---

**(111) 188397**  
(210) 2184-97  
(732) Thun 1794 a.s., Tovární 242, 362 25 Nová Role, CZ;  
(580) 24.11.2009

---

**(111) 188645**  
(210) 3598-97  
(732) Kraft Foods Schweiz Holding GmbH, Chollerstrasse 4, 6301 Zug, CH;  
(580) 10.11.2009

---

**(111) 189652**  
(210) 293-96  
(732) Leverage Systems s. r. o., Hraničná 18, 821 05 Bratislava, SK;  
(580) 25.11.2009

---

(111) **191760**  
(210) 294-96  
(732) Leverage Systems s. r. o., Hraničná 18, 821 05 Bratislava, SK;  
(580) 25.11.2009

---

(111) **192383**  
(210) 3268-98  
(732) Centocor Ortho Biotech Inc., spoločnosť zriadená podľa zákonov štátu Pennsylvania, 800 Ridgeview Drive, Horsham, Pennsylvania 19044, US;  
(580) 11.11.2009

---

(111) **193344**  
(210) 755-99  
(732) Sybase, Inc., One Sybase Drive, Dublin, CA 94568, US;  
(580) 9.11.2009

---

(111) **193592**  
(210) 625-99  
(732) SCHAUMANN SLOVENSKO, spol. s r. o., Čerňavského 26, 851 01 Bratislava, SK;  
(580) 4.11.2009

---

(111) **193731**  
(210) 1489-99  
(732) ŠIVARINA, spol. s r.o., Slančíkovej 2, 949 01 Nitra, SK;  
(580) 5.11.2009

---

(111) **194324**  
(210) 2596-99  
(732) ESSIAC PRODUCTS INC., 164 Richmond Road, Ottawa, Ontario K1Z 6W2, CA;  
(580) 18.11.2009

---

(111) **194397**  
(210) 2111-99  
(732) PARKER PEN PRODUCTS, Parker House, Estate Road, New Haven, East Sussex BN9 0AU, GB;  
(580) 20.11.2009

---

(111) **194829**  
(210) 2684-99  
(732) NOPE, a. s., Kazanská 48, 821 06 Bratislava, SK;  
(580) 16.11.2009

---

(111) **194974**  
(210) 2970-99  
(732) Novogal, a. s., Hlboká cesta 1421, 941 31 Dvory nad Žitavou, SK;  
(580) 6.11.2009

---

(111) **195527**  
(210) 51-2000  
(732) HEWLETT-PACKARD DEVELOPMENT COMPANY, L.P., 11445 Compaq Center Drive West, Houston, TX 77070, US;  
(580) 10.11.2009

---

(111) **195709**  
(210) 3272-99  
(732) XERTEC a. s., Kloknerova 2278/24, 148 00 Praha - Chodov, CZ;  
(580) 23.11.2009

---

(111) **195863**  
(210) 561-2000  
(732) INTERTOUR A. S. Bratislava, Rybné nám. 1, 813 38 Bratislava, SK;  
(580) 16.11.2009

---

(111) **196012**  
(210) 451-2000  
(732) Akzo Nobel Paints LLC, 15885 West Sprague Road, Strongsville, Ohio 44136, US;  
(580) 19.11.2009

---

(111) **196036**  
(210) 498-2000  
(732) Coca-Cola Hellenic Bottling Company S. A., 9, Fragogklissias Str., 151 25 Maroussi, Athens, GR;  
(580) 10.11.2009

---

(111) **196194**  
(210) 2356-99  
(732) STOCK Plzeň - Božkov s.r.o., Palírenská 641/2, 326 00 Plzeň, CZ;  
(580) 24.11.2009

---

(111) **196722**  
(210) 912-2000  
(732) ENGO, s. r. o., Bulharská 7426/35, 917 01 Trnava, SK;  
(580) 25.11.2009

---

(111) **196820**  
(210) 2436-99  
(732) M. K. M., spol. s r. o., Dlhá 1264, 900 31 Stupava, SK;  
(580) 25.11.2009

---

(111) **198129**  
(210) 2923-2000  
(732) Kraft Foods Schweiz Holding GmbH, Chollerstrasse 4, 6301 Zug, CH;  
(580) 16.11.2009

---

(111) **198318**  
(210) 3466-2000  
(732) Kraft Foods Schweiz Holding GmbH, Chollerstrasse 4, 6301 Zug, CH;  
(580) 16.11.2009

---

**(111) 198540**  
(210) 838-2000  
(732) Sanoma Magazines Slovakia, s.r.o., Kutlíkova 17,  
851 02 Bratislava, SK;  
(580) 5.11.2009

---

**(111) 198758**  
(210) 10-2001  
(732) BOHEMIA SEKT, a. s., Smetanova 220, 332 02  
Starý Plzenec, CZ;  
(580) 19.11.2009

---

**(111) 198760**  
(210) 13-2001  
(732) BOHEMIA SEKT, a. s., Smetanova 220, 332 02  
Starý Plzenec, CZ;  
(580) 19.11.2009

---

**(111) 199054**  
(210) 284-2001  
(732) Godiva Belgium, B.V.B.A./S.P.R.L., Wapenstilstand-  
straat 5 (Rue De L'Armistice 5), Brusel, BE;  
(580) 25.11.2009

---

**(111) 199239**  
(210) 531-2001  
(732) Kraft Foods Schweiz Holding GmbH, Chollerstras-  
se 4, 6301 Zug, CH;  
(580) 10.11.2009

---

**(111) 199240**  
(210) 532-2001  
(732) Kraft Foods Schweiz Holding GmbH, Chollerstras-  
se 4, 6301 Zug, CH;  
(580) 10.11.2009

---

**(111) 199837**  
(210) 780-2001  
(732) Imperial Chemical Industries Limited, 26th Floor,  
Portland House, Bressenden Place, SW1E 5BG  
London, GB;  
(580) 20.11.2009

---

**(111) 200121**  
(210) 141-2001  
(732) BOHEMIA SEKT, a. s., Smetanova 220, 332 02  
Starý Plzenec, CZ;  
(580) 19.11.2009

---

**(111) 200441**  
(210) 146-2000  
(732) Bauer Consumer Media Limited, 21 Holborn Via-  
duct, London EC1A 2DY, GB;  
(580) 10.11.2009

---

**(111) 200815**  
(210) 2338-2001  
(732) Leverage Systems s. r. o., Hraničná 18, 821 05  
Bratislava, SK;  
(580) 25.11.2009

---

**(111) 200816**  
(210) 2339-2001  
(732) Leverage Systems s. r. o., Hraničná 18, 821 05  
Bratislava, SK;  
(580) 25.11.2009

---

**(111) 201537**  
(210) 3063-2001  
(732) Leverage Systems s. r. o., Hraničná 18, 821 05  
Bratislava, SK;  
(580) 25.11.2009

---

**(111) 201538**  
(210) 3064-2001  
(732) Leverage Systems s. r. o., Hraničná 18, 821 05  
Bratislava, SK;  
(580) 25.11.2009

---

**(111) 202215**  
(210) 1288-2000  
(732) POLYCELL PRODUCTS LIMITED, 26th Floor,  
Portland House, Bressenden Place, London SW1E 5BG,  
GB;  
(580) 19.11.2009

---

**(111) 202216**  
(210) 1289-2000  
(732) POLYCELL PRODUCTS LIMITED, 26th Floor,  
Portland House, Bressenden Place, London SW1E 5BG,  
GB;  
(580) 19.11.2009

---

**(111) 202306**  
(210) 142-2002  
(732) VÍNO RSP, s.r.o., Partizánska 88/687, 058 01  
Poprad, SK;  
(580) 25.11.2009

---

**(111) 202383**  
(210) 347-2000  
(732) POLYCELL PRODUCTS LIMITED, 26th Floor,  
Portland House, Bressenden Place, London SW1E 5BG,  
GB;  
(580) 20.11.2009

---

**(111) 203457**  
(210) 1276-2002  
(732) Kraft Foods Schweiz Holding GmbH, Choller-  
strasse 4, 6301 Zug, CH;  
(580) 10.11.2009

---

(111) **203517**  
(210) 743-2003  
(732) Zberné suroviny a.s., Kragujevská 3, 010 01 Žilina, SK;  
(580) 10.11.2009

---

(111) **203830**  
(210) 1225-2002  
(732) Kraft Foods Schweiz Holding GmbH, Chollerstrasse 4, 6301 Zug, CH;  
(580) 10.11.2009

---

(111) **203886**  
(210) 1532-2002  
(732) Kraft Foods Schweiz Holding GmbH, Chollerstrasse 4, 6301 Zug, CH;  
(580) 10.11.2009

---

(111) **203991**  
(210) 2000-2002  
(732) Kraft Foods Schweiz Holding GmbH, Chollerstrasse 4, 6301 Zug, CH;  
(580) 10.11.2009

---

(111) **204272**  
(210) 1945-2002  
(732) Kraft Foods Schweiz Holding GmbH, Chollerstrasse 4, 6301 Zug, CH;  
(580) 10.11.2009

---

(111) **204302**  
(210) 1525-2002  
(732) Nealko soft drinks CZ a. s. v likvidaci, Braškov 7, 273 51 Braškov, CZ;  
(580) 5.11.2009

---

(111) **204441**  
(210) 2311-2002  
(732) Imperial Chemical Industries Limited, 26th Floor, Portland House, Bressenden Place, SW1E 5BG London, GB;  
(580) 20.11.2009

---

(111) **204462**  
(210) 2375-2002  
(732) Imperial Chemical Industries Limited, 26th Floor, Portland House, Bressenden Place, SW1E 5BG London, GB;  
(580) 20.11.2009

---

(111) **204892**  
(210) 2050-2002  
(732) BOHEMIA SEKT, a. s., Smetanova 220, 332 02 Starý Plzenec, CZ;  
(580) 19.11.2009

---

(111) **204915**  
(210) 2442-2002  
(732) Nealko soft drinks CZ a. s. v likvidaci, Braškov 7, 273 51 Braškov, CZ;  
(580) 5.11.2009

---

(111) **204929**  
(210) 2471-2002  
(732) Nealko soft drinks CZ a. s. v likvidaci, Braškov 7, 273 51 Braškov, CZ;  
(580) 5.11.2009

---

(111) **205005**  
(210) 2445-2002  
(732) Nealko soft drinks CZ a. s. v likvidaci, Braškov 7, 273 51 Braškov, CZ;  
(580) 5.11.2009

---

(111) **205424**  
(210) 3191-2002  
(732) Nealko soft drinks CZ a. s. v likvidaci, Braškov 7, 273 51 Braškov, CZ;  
(580) 5.11.2009

---

(111) **205746**  
(210) 3686-2002  
(732) BOHEMIA SEKT, a. s., Smetanova 220, 332 02 Starý Plzenec, CZ;  
(580) 19.11.2009

---

(111) **205989**  
(210) 3007-2002  
(732) Kraft Foods Schweiz Holding GmbH, Chollerstrasse 4, 6301 Zug, CH;  
(580) 10.11.2009

---

(111) **206040**  
(210) 558-2003  
(732) ImClone LLC, 180 Varick Street, 6th Floor, New York, New York 10014, US;  
(580) 23.11.2009

---

(111) **206041**  
(210) 559-2003  
(732) ImClone LLC, 180 Varick Street, 6th Floor, New York, New York 10014, US;  
(580) 23.11.2009

---

(111) **206197**  
(210) 556-2003  
(732) ImClone LLC, 180 Varick Street, 6th Floor, New York, New York 10014, US;  
(580) 23.11.2009

---

(111) **206198**  
(210) 557-2003  
(732) ImClone LLC, 180 Varick Street, 6th Floor, New York, New York 10014, US;  
(580) 23.11.2009

---

**(111) 207633**

(210) 1917-2003

(732) Kraft Foods Schweiz Holding GmbH, Chollerstrasse 4, 6301 Zug, CH;

(580) 10.11.2009

**(111) 209175**

(210) 3439-2003

(732) Kraft Foods Schweiz Holding GmbH, Chollerstrasse 4, 6301 Zug, CH;

(580) 10.11.2009

**(111) 209566**

(210) 217-2004

(732) Kraft Foods Schweiz Holding GmbH, Chollerstrasse 4, 6301 Zug, CH;

(580) 10.11.2009

**(111) 209648**

(210) 129-2003

(732) AGROCULTUR BIO, s. r. o., Farská 1, 949 01 Nitra, SK;

(580) 6.11.2009

**(111) 209664**

(210) 5048-2005

(732) Leverage Systems s. r. o., Hraničná 18, 821 05 Bratislava, SK;

(580) 25.11.2009

**(111) 209665**

(210) 5049-2005

(732) Leverage Systems s. r. o., Hraničná 18, 821 05 Bratislava, SK;

(580) 25.11.2009

**(111) 209709**

(210) 140-2004

(732) Kraft Foods Schweiz Holding GmbH, Chollerstrasse 4, 6301 Zug, CH;

(580) 10.11.2009

**(111) 210022**

(210) 1126-2004

(732) Kraft Foods Schweiz Holding GmbH, Chollerstrasse 4, 6301 Zug, CH;

(580) 10.11.2009

**(111) 210895**

(210) 2271-2004

(732) MASHA Print, s. r. o., Rybníčná 36/D, 831 07 Bratislava, SK;

(580) 24.11.2009

**(111) 211819**

(210) 2768-2004

(732) BOHEMIA SEKT, a. s., Smetanova 220, 332 02 Starý Plzenec, CZ;

(580) 19.11.2009

**(111) 211820**

(210) 2769-2004

(732) BOHEMIA SEKT, a. s., Smetanova 220, 332 02 Starý Plzenec, CZ;

(580) 19.11.2009

**(111) 211821**

(210) 2770-2004

(732) BOHEMIA SEKT, a. s., Smetanova 220, 332 02 Starý Plzenec, CZ;

(580) 19.11.2009

**(111) 211822**

(210) 2771-2004

(732) BOHEMIA SEKT, a. s., Smetanova 220, 332 02 Starý Plzenec, CZ;

(580) 19.11.2009

**(111) 211823**

(210) 2772-2004

(732) BOHEMIA SEKT, a. s., Smetanova 220, 332 02 Starý Plzenec, CZ;

(580) 19.11.2009

**(111) 211824**

(210) 2773-2004

(732) BOHEMIA SEKT, a. s., Smetanova 220, 332 02 Starý Plzenec, CZ;

(580) 19.11.2009

**(111) 211989**

(210) 3254-2004

(732) Kraft Foods Schweiz Holding GmbH, Chollerstrasse 4, 6301 Zug, CH;

(580) 10.11.2009

**(111) 212022**

(210) 5110-2004

(732) INTERTOUR A. S. Bratislava, Rybné nám. 1, 813 38 Bratislava, SK;

(580) 16.11.2009

**(111) 212023**

(210) 5111-2004

(732) INTERTOUR A. S. Bratislava, Rybné nám. 1, 813 38 Bratislava, SK;

(580) 16.11.2009

**(111) 214627**

(210) 5672-2005

(732) Leverage Systems s. r. o., Hraničná 18, 821 05 Bratislava, SK;

(580) 25.11.2009

**(111) 214705**

(210) 5972-2005

(732) Kraft Foods Schweiz Holding GmbH, Chollerstrasse 4, 6301 Zug, CH;

(580) 10.11.2009

**(111) 216037**  
(210) 5222-2006  
(732) Imperial Chemical Industries Limited, 26th Floor,  
Portland House, Bressenden Place, SW1E 5BG  
London, GB;  
(580) 20.11.2009

---

**(111) 216321**  
(210) 150-2006  
(732) Kraft Foods Schweiz Holding GmbH, Chollerstras-  
se 4, 6301 Zug, CH;  
(580) 10.11.2009

---

**(111) 216438**  
(210) 5320-2006  
(732) Imperial Chemical Industries Limited, 26th Floor,  
Portland House, Bressenden Place, SW1E 5BG  
London, GB;  
(580) 20.11.2009

---

**(111) 216725**  
(210) 448-2006  
(732) Kraft Foods Schweiz GmbH, Lindbergh-Allee 1,  
8152 Glattpark, CH;  
(580) 10.11.2009

---

**(111) 216948**  
(210) 1180-2006  
(732) Kraft Foods Schweiz Holding GmbH, Choller-  
strasse 4, 6301 Zug, CH;  
(580) 10.11.2009

---

**(111) 219773**  
(210) 536-2007  
(732) Imperial Chemical Industries Limited, 26th Floor,  
Portland House, Bressenden Place, SW1E 5BG  
London, GB;  
(580) 20.11.2009

---

**(111) 222082**  
(210) 2052-2007  
(732) Kraft Foods Schweiz Holding GmbH, Chollerstras-  
se 4, 6301 Zug, CH;  
(580) 10.11.2009

---

**(111) 222096**  
(210) 2106-2007  
(732) Kraft Foods Schweiz Holding GmbH, Chollerstras-  
se 4, 6301 Zug, CH;  
(580) 10.11.2009

---

**(111) 222097**  
(210) 2107-2007  
(732) Kraft Foods Schweiz Holding GmbH, Chollerstras-  
se 4, 6301 Zug, CH;  
(580) 10.11.2009

---

**(111) 222098**  
(210) 2108-2007  
(732) Kraft Foods Schweiz Holding GmbH, Chollerstras-  
se 4, 6301 Zug, CH;  
(580) 10.11.2009

---

**(111) 225243**  
(210) 5424-2008  
(732) STEEN QOS s.r.o., K Lanovce 395, 362 51 Jáchy-  
mov, CZ;  
(580) 25.11.2009

---

**(111) 225306**  
(210) 2134-2008  
(732) Kraft Foods France Intellectual Property SAS, 13  
Avenue Morane Saulnier, 78140 Vélizy Villacoub-  
lay, FR;  
(580) 10.11.2009

---



### Licenčné zmluvy registrované

**(111) 210681**

(210) 2068-2004  
(732) SI REAL, s.r.o., Jašíkova 2, 821 03 Bratislava, SK;  
(791) Trenčianske minerálne vody, a.s., Jašíkova 2,  
821 03 Bratislava, SK;  
(793) zmluvná nevýlučná  
Dátum uzavretia licenčnej zmluvy: 22.9.2009  
(580) 30.11.2009

---

**(111) 211039**

(210) 2146-2004  
(732) SI REAL, s.r.o., Jašíkova 2, 821 03 Bratislava, SK;  
(791) Trenčianske minerálne vody, a.s., Jašíkova 2,  
821 03 Bratislava, SK;  
(793) zmluvná nevýlučná  
Dátum uzavretia licenčnej zmluvy: 22.9.2009  
(580) 30.11.2009

---

**(111) 211040**

(210) 2147-2004  
(732) SI REAL, s.r.o., Jašíkova 2, 821 03 Bratislava, SK;  
(791) Trenčianske minerálne vody, a.s., Jašíkova 2,  
821 03 Bratislava, SK;  
(793) zmluvná nevýlučná  
Dátum uzavretia licenčnej zmluvy: 22.9.2009  
(580) 30.11.2009

---

**(111) 211041**

(210) 2148-2004  
(732) SI REAL, s.r.o., Jašíkova 2, 821 03 Bratislava, SK;  
(791) Trenčianske minerálne vody, a.s., Jašíkova 2,  
821 03 Bratislava, SK;  
(793) zmluvná nevýlučná  
Dátum uzavretia licenčnej zmluvy: 22.9.2009  
(580) 30.11.2009

---

**(111) 211042**

(210) 2149-2004  
(732) SI REAL, s.r.o., Jašíkova 2, 821 03 Bratislava, SK;  
(791) Trenčianske minerálne vody, a.s., Jašíkova 2,  
821 03 Bratislava, SK;  
(793) zmluvná nevýlučná  
Dátum uzavretia licenčnej zmluvy: 22.9.2009  
(580) 30.11.2009

---

**(111) 215549**

(210) 5558-2006  
(732) SI REAL, s.r.o., Jašíkova 2, 821 03 Bratislava, SK;  
(791) Trenčianske minerálne vody, a.s., Jašíkova 2,  
821 03 Bratislava, SK;  
(793) zmluvná nevýlučná  
Dátum uzavretia licenčnej zmluvy: 22.9.2009  
(580) 30.11.2009

---

**(111) 220175**

(210) 331-2007  
(732) AVEX systems s. r. o., Písnické zahrady 441,  
142 00 Praha, CZ;  
(791) AVEX BAUMARKT systémová centrála s.r.o.,  
Písnické zahrady 441, 142 00 Praha, CZ;  
(793) zmluvná nevýlučná  
Dátum uzavretia licenčnej zmluvy: 11.5.2009  
(580) 30.11.2009

---

**(111) MOZ 715855**

(732) Orange Brand Services Limited, St. James Court,  
Great Park Road, Almondsbury Park, Bradley Sto-  
ke, BS32 4OJ Bristol, GB;  
(791) Orange Slovensko, a. s., Prievozská 6/A, 821 09  
Bratislava, SK;  
(793) zmluvná nevýlučná  
Dátum uzavretia licenčnej zmluvy: 4.12.2008  
(580) 25.11.2009

---

**(111) MOZ 908137**

(732) Orange Brand Services Limited, St. James Court,  
Great Park Road, Almondsbury Park, Bradley Sto-  
ke, BS32 4OJ Bristol, GB;  
(791) Orange Slovensko, a. s., Prievozská 6/A, 821 09  
Bratislava, SK;  
(793) zmluvná nevýlučná  
Dátum uzavretia licenčnej zmluvy: 4.12.2008  
(580) 25.11.2009

---

### Ukončenie platnosti licenčných zmlúv

**(111) MOZ 715855**

(732) Orange Brand Services Limited, St. James Court,  
Great Park Road, Almondsbury Park, Bradley Sto-  
ke, BS32 4OJ Bristol, GB;  
(791) Orange Slovensko, a. s., Prievozská 6/A, 821 09  
Bratislava, SK;  
(793) Dátum ukončenia platnosti licenčnej zmluvy:  
4.12.2008  
(580) 25.11.2009

---

### Zmeny dispozičných práv na ochranné známky (zálohy)

**(111) 175691**

(210) 62825

(732) Časopisy pro volný čas s. r. o., Šaldova 7, 186 00  
Praha, CZ;

Záložný veriteľ:

Česká Unigrafie, a.s., U Stavoservisu 1, 100 40  
Praha, CZ;

Dátum uzavretia zmluvy: 17.8.2009

(580) 6.11.2009

**(111) 193740**

(210) 1529-99

(732) PREMATLAK, a. s., Nám. Dr. A. Schweitzera 194,  
916 01 Stará Turá, SK;

Záložný veriteľ:

SLOVARM, a. s., Košická 52, 821 08 Bratislava, SK;

Dátum uzavretia zmluvy: 10.9.2009

(580) 3.11.2009

**(111) 190942**

(210) 2096-98

(732) PREMATLAK, a. s., Nám. Dr. A. Schweitzera 194,  
916 01 Stará Turá, SK;

Záložný veriteľ:

SLOVARM, a. s., Košická 52, 821 08 Bratislava, SK;

Dátum uzavretia zmluvy: 10.9.2009

(580) 3.11.2009

**(111) 215900**

(210) 2282-2005

(732) PREMATLAK, a. s., Nám. Dr. A. Schweitzera 194,  
916 01 Stará Turá, SK;

Záložný veriteľ:

SLOVARM, a. s., Košická 52, 821 08 Bratislava, SK;

Dátum uzavretia zmluvy: 10.9.2009

(580) 3.11.2009

### Medzinárodne zapísané ochranné známky

**(111) 205972**

(220) 29.12.2003

(800) 829790

Dátum medzinárodného zápisu: 18.9.2009

**(111) 226399**

(220) 30.4.2009

(800) 1015519

Dátum medzinárodného zápisu: 13.5.2009

**(111) 224181**

(220) 24.1.2008

(800) 1014973

Dátum medzinárodného zápisu: 8.6.2009

**(111) 226410**

(220) 24.3.2009

(800) 1009921

Dátum medzinárodného zápisu: 25.6.2009

**(111) 225049**

(220) 31.10.2008

(800) 1010227

Dátum medzinárodného zápisu: 31.10.2008

**(111) 226411**

(220) 24.3.2009

(800) 1009920

Dátum medzinárodného zápisu: 25.6.2009

**(111) 226398**

(220) 30.4.2009

(800) 1015518

Dátum medzinárodného zápisu: 13.5.2009

### Zastavené konania o prihláškach ochranných známok

(210)

490-2008

601-2008

5222-2008

**Zamietnuté prihlášky ochranných známok**

(210)	(210)	(210)	(210)
895-2004	523-2008	546-2008	1555-2008
1338-2004	524-2008	1549-2008	2215-2008
6204-2005			

**Zaniknuté ochranné známky**

(111)	(141)	(111)	(141)	(111)	(141)	(111)	(141)
91270	26.04.2009	193117	06.04.2009	193365	23.04.2009	193913	21.04.2009
98863	24.04.2009	193118	06.04.2009	193366	23.04.2009	193914	26.04.2009
99528	18.04.2009	193121	08.04.2009	193492	12.04.2009	194115	06.04.2009
105807	20.04.2009	193122	08.04.2009	193495	14.04.2009	194116	06.04.2009
107042	04.04.2009	193123	08.04.2009	193496	16.04.2009	194165	29.03.2009
107045	08.04.2009	193124	08.04.2009	193497	19.04.2009	194169	16.04.2009
118638	04.04.2009	193125	09.04.2009	193498	19.04.2009	194170	16.04.2009
150190	01.04.2009	193127	09.04.2009	193499	19.04.2009	194172	19.04.2009
153799	17.04.2009	193128	09.04.2009	193500	19.04.2009	194173	20.04.2009
153814	23.04.2009	193130	09.04.2009	193501	19.04.2009	194175	23.04.2009
153828	16.04.2009	193132	09.04.2009	193502	19.04.2009	194699	14.04.2009
153829	16.04.2009	193133	09.04.2009	193503	20.04.2009	194700	14.04.2009
153832	16.04.2009	193134	09.04.2009	193507	22.04.2009	194702	16.04.2009
153833	16.04.2009	193135	09.04.2009	193508	22.04.2009	194705	16.04.2009
153834	16.04.2009	193136	09.04.2009	193604	23.04.2009	194706	16.04.2009
153873	23.04.2009	193137	09.04.2009	193606	23.04.2009	194707	19.04.2009
153971	23.04.2009	193142	09.04.2009	193607	23.04.2009	194708	23.04.2009
159005	01.04.2009	193143	12.04.2009	193608	23.04.2009	194709	27.04.2009
159036	29.04.2009	193146	13.04.2009	193609	26.04.2009	194710	27.04.2009
159037	29.04.2009	193147	14.04.2009	193610	26.04.2009	194711	28.04.2009
159045	23.04.2009	193148	14.04.2009	193611	26.04.2009	194942	08.04.2009
159061	10.04.2009	193151	16.04.2009	193613	26.04.2009	194943	12.04.2009
159251	09.04.2009	193181	21.04.2009	193615	26.04.2009	194944	19.04.2009
159298	25.04.2009	193182	21.04.2009	193616	27.04.2009	194945	19.04.2009
159344	03.04.2009	193183	21.04.2009	193618	27.04.2009	194946	19.04.2009
159812	14.04.2009	193184	21.04.2009	193619	27.04.2009	195473	07.04.2009
167275	13.04.2009	193185	21.04.2009	193620	28.04.2009	195474	07.04.2009
167405	17.04.2009	193186	21.04.2009	193621	28.04.2009	195475	07.04.2009
167463	21.04.2009	193187	21.04.2009	193623	30.04.2009	195477	22.04.2009
167464	27.04.2009	193188	21.04.2009	193666	22.04.2009	195961	08.04.2009
167980	04.04.2009	193190	22.04.2009	193667	22.04.2009	195962	16.04.2009
168068	18.04.2009	193191	22.04.2009	193668	22.04.2009	195968	16.04.2009
186907	25.04.2009	193192	22.04.2009	193669	22.04.2009	195970	16.04.2009
186908	25.04.2009	193194	30.04.2009	193679	09.04.2009	195971	16.04.2009
187257	21.04.2009	193195	30.04.2009	193682	22.04.2009	195972	16.04.2009
187258	21.04.2009	193196	30.04.2009	193685	26.04.2009	196187	19.04.2009
187259	21.04.2009	193197	30.04.2009	193896	01.04.2009	196287	19.04.2009
187260	21.04.2009	193198	30.04.2009	193900	07.04.2009	196288	19.04.2009
189615	30.04.2009	193199	30.04.2009	193901	08.04.2009	196289	19.04.2009
189616	30.04.2009	193200	30.04.2009	193902	09.04.2009	197455	22.04.2009
190109	21.04.2009	193278	08.04.2009	193903	09.04.2009	197850	08.04.2009
192639	26.04.2009	193356	01.04.2009	193906	13.04.2009	198061	30.04.2009
192640	26.04.2009	193357	08.04.2009	193907	13.04.2009	198812	09.04.2009
192889	26.04.2009	193359	08.04.2009	193908	14.04.2009	201151	07.04.2009
193099	01.04.2009	193360	09.04.2009	193909	19.04.2009	203064	21.04.2009
193102	01.04.2009	193361	09.04.2009	193910	20.04.2009	205331	26.02.2009
193104	01.04.2009	193362	09.04.2009	193911	21.04.2009	213305	30.04.2009
193106	01.04.2009	193364	23.04.2009	193912	21.04.2009		

## Zmeny vo vyobrazení ochrannej známky

(111) 214428  
(210) 236-2006  
(540)



**ZBERNÉ SUROVINY a.s.**

(580) 7.12.2009

## Zmeny v zozname tovarov a služieb

(111) 159894  
(210) 43648  
9 (511) 1, 2, 3, 4, 5, 16, 17, 19, 22, 31  
(511) 1 - Chemické výrobky používané v priemysle, vo vede, v lekárstve, vo fotografii, v poľnohospodárstve, v záhradníctve a v lesníctve, pripravované hnojivá, regulátory vzrastu rastlín a živiny rastlín aj konzervačné prostriedky živín, anorganické chemikálie vôbec, organické chemikálie vôbec, syntetické živice a plasty vo forme kvapalín, práškov, pást a zrníka na použitie v priemysle, plastifikátory na syntetické živice, aromatické chemikálie použiteľné na báze voňaviek, katalyzátory, zmäččovadlá, priemyselné rozpúšťadlá, priemyselné konzervačné látky, zahusťovadlá, detergentné prostriedky, odpeňovadlá, apretačné činidlá, chalátové prostriedky, zvlhčovadlá, odvlhčovadlá, chladivá, činidlá na spracovávanie kože, prostriedky proti priľnutiu, hydraulické tekutiny, prostriedky proti zamŕzaniu, chladivá, prostriedky proti meneniu iónov, meracie tekutiny, moridlá na kovy analytické a diagnostické reagenty, inhibítory korózie, prostriedky na prenos tepla, prostriedky spomaľujúce šírenie ohňa a hasiace prostriedky, rozpúšťadlá a hnacie látky do aerosólových zmesí, monoméry, pohlcovače ultrafialového svetla, zmäččovadlá vody, filtračné pomôcky, rozptyľovače, ochranné koloidy, suspendujúce prostriedky, polymerizačné a vulkanizačné prostriedky, chemické polotovary povlakov, farbív, pigmentov, výbušnín, gumových urýchľovačov, odľučovacích prostriedkov a zmáčadiel, chemické výrobky používané v baníctve a pri úprave rúd, chemické výrobky na filtrovanie a čistenie vody a na zaobchádzanie so znečistením, so splaškovými vodami a s odpadkami, chemické výrobky na úpravu zdrojov a podzemných útvarov, chemické výrobky na čistenie a úpravu priemyselných zariadení, strojov, skladovacích nádrží a diaľkových potrubí; chemické výrobky používané na výrobu štočkov fotografickou cestou a na leptanie; chemické výrobky na používanie v dopravnom priemysle, najmä mrázuvzdorné prostriedky do chladičov, rozmrazovacie prostriedky, hydraulické tekutiny, kvapalnú prípravku zlepšujúcu trakciu pre obruče a pre lôžka obru-

čí; uhl'ovodíkové kvapaliny a plyny na obrábanie, zváranie a spracovanie kovov a kovových výrobkov za tepla; lepiace látky používané v priemysle; chemické prostriedky na odstránenie zápachu v miestnostiach.

2 - Chemické prísady do náterov a lakov, napríklad zahušťovače, konzervačné látky, spojovacie prostriedky, stabilizátory proti mrazu a topeniu, hygroskopické prostriedky, vyrovnávacie pomôcky, odpeňovače, upravovače povrchu a upravovače pH.

3 - Pracie a čistiace prípravky; odstraňovače oleja, tuku, mastnoty, dechtu, gummy a organickej živice; bieliace prášky; leštiace prostriedky; rozpúšťadlá na chemické čistenie; prostriedky na odstraňovanie hrdze; umývacie prostriedky; čistiace prípravky na kachle a na kuchynské a kúpeľňové armatúry; kozmetické prostriedky, najmä prostriedky na opaľovanie pokožky slnkom a vodičky na pokožku.

4 - Mazadlá, oleje, mastnoty, motorové palivá, prísady do motorových palív a skvapalnený pohonný plyn.

5 - Ľudské a veterinárne lieky, drogy, liečivá a biologické prípravky; dezinfekčné prostriedky; prostriedky na ničenie rastlín a na hubenie alebo odpuzdovanie hmyzu, najmä prípravky na ničenie škodcov rastlín, látky ničiace cudzopasníkov, prostriedky na hubenie buriny a prostriedky na zbavovanie listov; dietetické prísady pre ľudí.

16 - Baliace a obalové blany, plachty, baliaci materiál, obaly a plášte z papiera, staniolu, plastov a plechov a z kombinácií ktoréhokoľvek z nich; tlačoviny, najmä obchodné časopisy a obchodné vestníky; baliaci materiál.

17 - Polotovary a hotové výrobky zo syntetických živíc, alebo z plastov, uvedené výrobky vo forme vlákien, šnúr, pásov, fólií, blán, listov, sochorov, dosiek, prúťov, rúr a rúrok; izolačný materiál; plastická pena na rôzne priemyselné, stavebné, ozdobné, okrasné a inovačné účely; vrstvené listy z tlačených alebo netlačených obyčajných priehľadných alebo priesvitných plastických blán, vrstvených na papier, tkaninu, fólie alebo iný listový materiál s farebným vrstvením alebo z neho; nekovové rúrky a fitingy.

19 - Stavebný a konštrukčný materiál; materiál na stavbu ciest; plastické blany a listy použiteľné ako vodné a parné priehradky, zasklievanie a dočasné uzavretia budov; tmeliace a lepiace cementy a malty; prísady do malty a cementu; plastické stavebné konštrukčné predmety (tabule, dosky a pretlačované výrobky); nekovový pokrývačský materiál; panely na steny a stropy.

22 - Lemovací (tesniaci) a impregnačný materiál; nádoby, najmä baliace prepravné skrine a ohrady, vaky, vrecia, kartóny, debne a podnosy; blany a vaky na balenie potravín a na skladovanie baliacích materiálov; nepremokavé plachtoviny a povlaky pôdy z plastického filmu.

31 - Dietetické prísady pre živočíchov, dietetické náhradky pre prežúvavce; zdravotné krmivo zmesi pre hydinu.

(580) 18.11.2009

**(111) 194313**

(210) 2568-99

**9 (511) 29**

(511) 29 - Mäso, ryby, šunka, hydina, zverina; krájané (porciované) mäso a mäsové výrobky najmä ako predjedlo; zavárané, sušené alebo tepelne upravené ovocie a zelenina, kompóty, zaváraniny, džemy, marmelády, ovocné pretlaky, rôsoly, želé; polievky; konzervované potraviny vyrobené čiastočne alebo úplne z mäsa, rýb, šunky, hydiny, zveriny, krájaného (porciovaného) mäsa a mäsových výrobkov najmä ako predjedlo; zavárané, sušené, tepelne spracované, mrazené alebo konzervované hotové jedlá vyrobené čiastočne alebo úplne z mäsa, rýb, šunky, hydiny, zveriny; sladké alebo slané predjedlá vyrobené z ovocia alebo zeleniny ako napríklad zo zemiakov, ochutené alebo neo-chutené zemiakové lupienky (chips), sušené ovocné zmesi a všetky upravované olejnaté oriešky, ako napríklad arašidy a kešu orechy, malé porcie bravčoviniek ako predjedlá; mlieko, práškové mlieko, ochutené zahustené mlieko a šľahané mlieko; mliečne výrobky, najmä mliečne dezerty, jogurty, jogurtové nápoje, peny, krémy, smotana, smotanové dezerty, čerstvá smotana, maslo, syrové pas-ty, syry, vyzrievacie syry, vyzrievacie syry s plesňou, čerstvé syry nevyzreté, syry v slanom nále-ve, tvaroh, nápoje vyrobené najmä z mlieka alebo mliečnych produktov; mrazené mliečne výrobky, fermentované mliečne výrobky; jedlé oleje, olivo-vý olej, jedlé tuky.

(580) 4.11.2009

**(111) 194793**

(210) 2942-99

**9 (511) 41**

(511) 41 - Vzdelávanie a vzdelávacie služby, najmä tré-novanie zvierat, organizovanie skúšok, prehliadok a súťaží, vzdelávanie na školách, univerzitné vzdelávanie, vzdelávanie odborníkov, školenia odbor-níkov, korešpondenčné kurzy, vydávanie kníh, novín a časopisov; rozličné rekreačné služby, naj-mä organizovanie zábavných podujatí, organizo-vanie a správa parkov oddychov, zábavných pred-stavení a hier šírených televíziou, rozhlasových zábavných programov a hier, premietanie filmov, cirkusová zábava, divadelné hry, ľudová zábava,

koncerty, muzikály, kabarety a varieté. Organizo-vanie hazardných hier, najmä v kasínoch a herniach.

(580) 4.11.2009

# ČASŤ

ÚRADNÉ OZNAMY

**OZNAM**

Dňa 8. decembra 2009 bol v Zbierke zákonov SR zverejnený zákon č. 506/2009 Z. z. o ochranných známkach. Zákon nadobúda účinnosť 1. januára 2010.

---