

# **VESTNÍK**

**ÚRADU PRIEMYSELNÉHO VLASTNÍCTVA  
SLOVENSKEJ REPUBLIKY**

**Banská Bystrica 6. apríl 2009**

**4**

## OBSAH

Zverejnené patentové prihlášky .....	9
Udelené patenty .....	17
Európske patenty .....	33
Dodatkové ochranné osvedčenia .....	64
Zverejnené prihlášky úžitkových vzorov .....	69
Zapísané úžitkové vzory .....	77
Zapísané dizajny .....	86
Zverejnené prihlášky ochranných známk .....	112
Zapísané ochranné známky bez zmeny .....	229
Zapísané ochranné známky so zmenou .....	253
Obnovené ochranné známky .....	257
Prevody ochranných známk .....	329
Zmeny v údajoch o majiteľoch ochranných známk .....	348
Licenčné zmluvy (ochranné známky) .....	353
Úradné oznamy .....	361

## INHALT

Veröffentlichung der Patentanmeldungen .....	9
Erteilte Patente .....	17
Europäische Patente .....	33
Ergänzende Schutzzertifikate .....	64
Veröffentlichte Gebrauchsmuster .....	69
Eingetragene Gebrauchsmuster .....	77
Eingetragene Designs .....	86
Veröffentlichte Markenmeldung .....	112
Registrierte Warenzeichen ohne Änderung .....	229
Registrierte Warenzeichen mit Änderung .....	253
Erneuerte Warenzeichen .....	257
Warenzeichenübertragungen .....	329
Änderungen im Angaben von den Warenzeicheninhabers .....	348
Kontraktlizenz (Warenzeichen) .....	353
Amtliche Mitteilungen .....	361

## CONTENTS

Publication of Patent Applications .....	9
Granted Patents .....	17
European Patents .....	33
Supplementary Protection Certificates .....	64
Publication of Utility Model Applications .....	69
Registered Utility Models .....	77
Registered Designs .....	86
Published Trademark Applications .....	112
Registered Trademarks without Modification .....	229
Registered Trademarks with Modification .....	253
Renewal Trademarks .....	257
Transfers of Trademarks .....	329
Modification of data of Trademark holders .....	348
Licence contracts (Trademarks) .....	353
Official Announcements .....	361

**Dvojpísmenové kódové označenia krajín a medzinárodných organizácií  
(Štandard WIPO ST. 3)**

AD Andorra	DK Dánsko	IL Izrael
AE Spojené arabské emiráty	DM Dominika	IM Ostrov Man
AF Afganistan	DO Dominikánska republika	IN India
AG Antigua a Barbuda	DZ Alžírsko	IQ Irak
AI Anguilla		IR Irán
AL Albánsko	EA Eurázijská patentová organizácia (EAPO)	IS Island
AM Arménsko	EC Ekvádor	IT Taliansko
AN Holandské Antily	EE Estónsko	JE Jersey
AO Angola	EG Egypt	JM Jamajka
AP Africká regionálna organizácia priemyselného vlastníctva (ARIPO)	EH Západná Sahara	JO Jordánsko
AR Argentína	EM Úrad pre harmonizáciu na vnútornom trhu (OHIM)	JP Japonsko
AT Rakúsko	EP Európsky patentový úrad	KE Keňa
AU Austrália	ER Eritrea	KG Kirgizsko
AW Aruba	ES Španielsko	KH Kambodža
AZ Azerbajdžan	ET Etiópia	KI Kiribati
		KM Komory
BA Bosna a Hercegovina	FI Fínsko	KN Svätý Krištof a Nevis
BB Barbados	FJ Fidži	KP Kórejská ľudovodemokratická republika
BD Bangladéš	FK Falklandy	KR Kórejská republika
BE Belgicko	FO Faerské ostrovy	KW Kuvajt
BF Burkina Faso	FR Francúzsko	KY Kajmanie ostrovy
BG Bulharsko		KZ Kazachstan
BH Bahrain	GA Gabun	
BI Burundi	GB Veľká Británia	LA Laos
BJ Benin	GC Patentový úrad Rady pre spoluprácu arabských štátov v Golskom zálive (GCC)	LB Libanon
BM Bermudy	GD Grenada	LC Svätá Lucia
BN Brunej	GE Gruzínsko	LI Lichtenštajnsko
BO Bolívia	GG Guernsey	LK Srí Lanka
BR Brazília	GH Ghana	LR Libéria
BS Bahamy	GI Gibraltár	LS Lesotho
BT Bhutan	GL Grónsko	LT Litva
BV Buvetov ostrov	GM Gambia	LU Luxembursko
BW Botswana	GN Guinea	LV Lotyšsko
BX Benelux	GQ Rovníková Guinea	LY Líbya
BY Bielorusko	GR Grécko	MA Maroko
BZ Belize	GS Južná Georgia a Južné Sandvičové ostrovy	MC Monako
CA Kanada	GT Guatemala	MD Moldavsko
CD Konžská demokratická republika	GW Guinea-Bissau	ME Čierna Hora
CF Stredoafriická republika	GY Guyana	MG Madagaskar
CG Kongo		MK Macedónsko
CH Švajčiarsko		ML Mali
CI Pobrežie Slonoviny		MM Myanmar
CK Cookove ostrovy	HK Hongkong	MN Mongolsko
CL Chile	HN Honduras	MO Macao
CM Kamerun	HR Chorvátsko	MP Severné Mariány
CN Čína	HT Haiti	MR Mauritánia
CO Kolumbia	HU Maďarsko	MS Montserrat
CR Kostarika		MT Malta
CU Kuba	IB Medzinárodný úrad Svetovej organizácie duševného vlastníctva (WIPO)	MU Maurícius
CV Kapverdy		MV Maledivy
CY Cyprus		MW Malawi
CZ Česká republika		MX Mexiko
		MY Malajzia
DE Nemecko	ID Indonézia	MZ Mozambik
DJ Džibutsko	IE Írsko	

NA	Namíbia	TC	Turks a Caicos
NE	Niger	TD	Čad
NG	Nigéria	TG	Togo
NI	Nikaragua	TH	Thajsko
NL	Holandsko	TJ	Tadžikistan
NO	Nórsko	TL	Timor-Leste
NP	Nepál	TM	Turkménsko
NR	Nauru	TN	Tunisko
NZ	Nový Zéland	TO	Tonga
		TR	Turecko
OA	Africká organizácia du- ševného vlastníctva (OAPI)	TT	Trinidad a Tobago
OM	Omán	TV	Tuvalu
		TW	Taiwan
		TZ	Tanzánia
PA	Panama	UA	Ukrajina
PE	Peru	UG	Uganda
PG	Papua-Nová Guinea	US	Spojené štáty americké
PH	Filipíny	UY	Uruguaj
PK	Pakistan	UZ	Uzbekistan
PL	Poľsko		
PT	Portugalsko	VA	Vatikán
PW	Palau	VC	Svätý Vincent a Grenadiny
PY	Paraguaj	VE	Venezuela
		VG	Britské Panenské ostrovy
QA	Katar	VN	Vietnam
		VU	Vanuatu
RO	Rumunsko		
RS	Srbsko	WO	Svetová organizácia duševného vlastníctva (WIPO)
RU	Rusko	WS	Samoa
RW	Rwanda		
		YE	Jemen
SA	Saudská Arábia		
SB	Šalamúnové ostrovy	ZA	Juhoafrická republika
SC	Seychely	ZM	Zambia
SD	Sudán	ZW	Zimbabwe
SE	Švédsko		
SG	Singapur		
SH	Svätá Helena		
SI	Slovinsko		
<b>SK</b>	<b>Slovensko</b>		
SL	Sierra Leone		
SM	San Maríno		
SN	Senegal		
SO	Somálsko		
SR	Surinam		
ST	Svätý Tomáš a Princov ostrov		
SV	Salvádor		
SY	Sýria		
SZ	Svazijsko		

**ČASŤ**

**PATENTY**

## Kódy na označovanie jednotlivých druhov dokumentov (Štandard WIPO ST. 16)

- |  |   |
|--|---|
| <b>A3</b> Zverejnené patentové prihlášky podľa zákona č. 435/2001 Z. z. o patentoch, dodatkových ochranných osvedčeniach a o zmene a doplnení niektorých zákonov | <b>B6</b> Udelené patenty podľa zákona č. 435/2001 Z. z. o patentoch, dodatkových ochranných osvedčeniach a o zmene a doplnení niektorých zákonov |
|--|---|

## Číselné kódy na označovanie bibliografických údajov (Štandard WIPO ST. 9)

- |   |  |
|---|--|
| <b>(11)</b> Číslo dokumentu                               | <b>(62)</b> Číslo pôvodnej prihlášky v prípade vylúčenej prihlášky |
| <b>(21)</b> Číslo prihlášky                               | <b>(71)</b> Meno (názov) prihlasovateľa (-ov)                      |
| <b>(22)</b> Dátum podania prihlášky                       | <b>(72)</b> Meno pôvodcu (-ov)                                     |
| <b>(24)</b> Dátum nadobudnutia účinkov patentu            | <b>(73)</b> Meno (názov) majiteľa (-ov)                            |
| <b>(31)</b> Číslo prioritnej prihlášky                    | <b>(74)</b> Meno (názov) zástupcu (-ov)                            |
| <b>(32)</b> Dátum podania prioritnej prihlášky            | <b>(86)</b> Číslo podania medzinárodnej prihlášky podľa PCT        |
| <b>(33)</b> Krajina alebo regionálna organizácia priority | <b>(87)</b> Číslo zverejnenia medzinárodnej prihlášky podľa PCT    |
| <b>(40)</b> Dátum zverejnenia prihlášky                   |  |
| <b>(47)</b> Dátum sprístupnenia patentu verejnosti        |  |
| <b>(51)</b> Medzinárodné patentové triedenie              |  |
| <b>(54)</b> Názov   |  |
| <b>(57)</b> Anotácia                                      |  |

Poznámka:

Číslo uvádzané pred kódom (51) znamená verziu Medzinárodného patentového triedenia.

## Kódy na označovanie záhlaví oznámení publikovaných vo Vestníku ÚPV SR (Štandard WIPO ST. 17)

- |   |   |
|---|---|
| <b>BA9A</b> Zverejnené patentové prihlášky  | <b>FG4A</b> Udelené patenty   |
| <b>FA9A</b> Zastavené konania o patentových prihláškach na žiadosť prihlasovateľa | <b>MA4A</b> Zaniknuté patenty vzdaním sa  |
| <b>FB9A</b> Zastavené konania o patentových prihláškach                           | <b>MA4F</b> Zaniknuté autorské osvedčenia vzdaním sa                              |
| <b>FC9A</b> Zamietnuté patentové prihlášky  | <b>MC4A</b> Zrušené patenty   |
| <b>FD9A</b> Zastavené konania pre nezaplatenie poplatku                           | <b>MC4F</b> Zrušené autorské osvedčenia   |
| <b>PC9A</b> Prevody a prechody práv na patentové prihlášky                        | <b>MG4A</b> Čiastočne zrušené patenty   |
| <b>PD9A</b> Zmeny dispozičných práv na patentové prihlášky (zálohy)               | <b>MG4F</b> Čiastočne zrušené autorské osvedčenia                                 |
| Zmeny dispozičných práv na patentové prihlášky (ukončenie zálohov)                | <b>MK4A</b> Zaniknuté patenty uplynutím doby platnosti                            |
| <b>QA9A</b> Ponuky licencií   | <b>MK4F</b> Zaniknuté autorské osvedčenia uplynutím doby platnosti                |
|   | <b>MM4A</b> Zaniknuté patenty pre nezaplatenie udržiavacích poplatkov             |
|   | <b>MM4F</b> Zaniknuté autorské osvedčenia pre nezaplatenie udržiavacích poplatkov |
|   | <b>PA4A</b> Zmeny autorských osvedčení na patenty                                 |
|   | <b>PC4A</b> Prevody a prechody práv na patenty                                    |
|   | <b>PC4F</b> Prevody a prechody práv na autorské osvedčenia                        |
|   | <b>PD4A</b> Zmeny dispozičných práv na patenty (zálohy)                           |
|   | Zmeny dispozičných práv na patenty (ukončenie zálohov)                            |
|   | <b>PD4F</b> Zmeny dispozičných práv na autorské osvedčenia (zálohy)               |
|   | Zmeny dispozičných práv na autorské osvedčenia (ukončenie zálohov)                |
|   | <b>QA4A</b> Ponuky licencií   |
|   | <b>QB4A</b> Licenčné zmluvy registrované alebo udelené na patenty                 |
|   | <b>QB4F</b> Licenčné zmluvy registrované alebo udelené na autorské osvedčenia     |
|   | <b>QC4A</b> Ukončenie platnosti licenčných zmlúv na patenty                       |
|   | <b>QC4F</b> Ukončenie platnosti licenčných zmlúv na autorské osvedčenia           |
|   | <b>SB4A</b> Patenty zapísané do registra po odtajnení                             |
|   | <b>SB4F</b> Autorské osvedčenia zapísané do registra po odtajnení                 |

## Opravy a zmeny

### Opravy v patentových prihláškach

- HA9A** Doplnenie pôvodcu (-ov)
- HB9A** Opravy mien
- HC9A** Zmeny mien
- HD9A** Opravy adries
- HE9A** Zmeny adries
- HF9A** Opravy dátumov
- HG9A** Opravy zatriedenia podľa MPT
- HH9A** Opravy chýb alebo zmeny všeobecne
- HK9A** Opravy tlačových chýb vo Vestníku ÚPV SR

### Opravy v udelených ochranných dokumentoch

- TA4A** Doplnenie pôvodcu (-ov)
- TB4A** Opravy mien
- TC4A** Zmeny mien
- TD4A** Opravy adries
- TE4A** Zmeny adries
- TF4A** Opravy dátumov
- TG4A** Opravy zatriedenia podľa MPT
- TH4A** Opravy chýb alebo zmeny všeobecne
- TK4A** Opravy tlačových chýb vo Vestníku ÚPV SR

- TA4F** Doplnenie pôvodcu (-ov)
- TB4F** Opravy mien
- TC4F** Zmeny mien
- TD4F** Opravy adries
- TE4F** Zmeny adries
- TF4F** Opravy dátumov
- TG4F** Opravy zatriedenia podľa MPT
- TH4F** Opravy chýb alebo zmeny všeobecne
- TK4F** Opravy tlačových chýb vo Vestníku ÚPV SR

**BA9A**

**Zverejnené patentové prihlášky**

(21)	(51)	(21)	(51)	(21)	(51)	(21)	(51)
56-2007	G02B 27/00	104-2007	H02K 19/16	121-2007	B27K 3/00	5117-2007	H02J 15/00
65-2007	H01R 27/00	115-2007	G01J 11/00	122-2007	B27K 3/00	50019-2007	B28B 13/00
69-2007	G01R 29/00	117-2007	F02B 1/00	5105-2007	C02F 1/28	50020-2007	G07F 11/00
81-2007	G03G 15/08	118-2007	D21H 25/00	5106-2007	A63B 71/04	50030-2008	C07C 253/00
85-2007	G09F 13/00	119-2007	C07D 211/00	5109-2007	B30B 11/00		
90-2007	G01S 13/00	120-2007	B65G 61/00	5116-2007	A63B 59/00		

**9 (51) A63B 59/00, B29C 70/04, B29C 71/00, B05C 17/005**

(21) **5116-2007**

(22) 2.10.2007

(71) Valárik Kamil, Galanta, SK;

(72) Valárik Kamil, Galanta, SK;

(74) Porubčan Róbert, Ing., Ivanka pri Dunaji, SK;

**(54) Spôsob nanášania ochrannnej vrstvy na čepele hokejok, zariadenie na nanášanie a ochranná vrstva**

(57) Opísaný je spôsob nanášania ochrannnej vrstvy na čepele (1) hokejok za pomoci V a/alebo U profilu prítlačného prvku (4), kde z medzery medzi V a/alebo U profilom prítlačného prvku (4) a hranou čepele (1) sa na povrch spodnej hrany čepele naniesie vrstva pružného zohriateho termoaktívneho materiálu za súčasného relatívneho pohybu prítlačného prvku a hrany čepele. Ramená V a/alebo U profilu kopírujú pri pohybe tvar hrany čepele, stierajú a tvarujú zohriaty termoaktívny materiál. Zariadenie na nanášanie ochrannej vrstvy na čepele (1) hokejok je vo forme výtláčnej pištole s hubicou (5) v tvare V a/alebo U alebo vo forme zápusťky (6) s pozdĺžnou drážkou v tvare V a/alebo U. Ochranná vrstva je nanosená pozdĺžne na spodnej hrane čepele (1), je tvorená vrstvou termoaktívneho materiálu, má hrúbku od 0,05 do 5 mm, výhodne do 1,5 mm a môže byť prelamínovaná s telesom čepele.

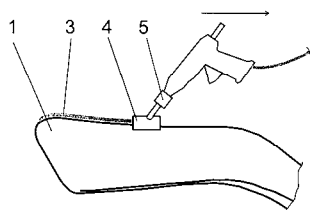

**9 (51) A63B 71/04, A63C 19/00, E04H 3/10**

(21) **5106-2007**

(22) 17.9.2007

(71) Skrip Juraj, Mgr., Snina, SK; Balog Miroslav, Ing., Snina, SK; Lukša Michal, Snina, SK;

(72) Skrip Juraj, Mgr., Snina, SK;

(74) Litváková Lenka, Ing., Bratislava, SK;

**(54) Herná miestnosť**

(57) Herná miestnosť na loptovú odrážaciu športovú hru vybavená osvetlením, vetraním, tabuľou s ukazovateľom skóre, prípadne vykurovaním, oknom pre rozhodcov a ďalšími vybavovacími prvkami pozostáva z 3 až 5 alebo viac ako 6 odrazových

plôch (1) a z najmenej dvoch bránok (2), pričom jednu odrazovú plochu (1) tvorí podlaha, jednu odrazovú plochu (1) tvorí strop a zvyšné odrazové plochy (1) sú tvorené najmenej jednou obvodovou stenou. Povrch podlahy je vybavený tlmiacim materiálom s odrážavým povrchom. Každú z bránok (2) tvorí povrch vymedzenej časti obvodovej steny, ktorá je vybavená dotykovými senzormi spojenými s tabuľou ukazovateľa skóre. Svietidlá, prvky na vetranie, vchodové dvere, povrch dlážky, dotykové senzory, prípadne prvky na vykurovanie, okno pre rozhodcu a vybavovacie prvky sú zabudované a/alebo uložené tak, že všetky odrazové plochy (1) tvoria homogénny povrch bez výčnelkov.

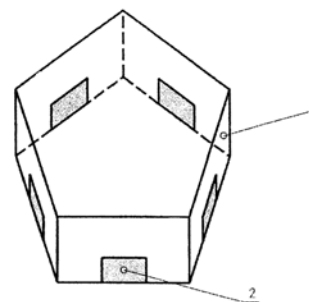

**9 (51) B27K 3/00, C01C 1/00**

(21) **122-2007**

(22) 26.9.2007

(71) Kučár Ivan, Ing., Košice, SK;

(72) Kučár Ivan, Ing., Košice, SK;

**(54) Spôsob manipulácie s čpavkom a zariadenie na vykonávanie tohto spôsobu**

(57) Opísaný je spôsob manipulácie s čpavkom a zariadenie na vykonávanie tohto spôsobu, ktoré pozostáva z autoklávu (1), expanznej nádrže (2), vývevy (4), kompresora (5), redukčného ventilu (17), chladiča (19), absorpčného zariadenia (16), vyrovnávacej nádrže (15), potrubia (18), spätného ventilu (6) a uzatváracích armatúr (11). Pri vyprázdňovaní čpavku z autoklávu je čpavok z autoklávu prepúšťaný do expanznej nádrže počas vyrovnania tlakov v autokláve a expanznej nádrži a po vyrovnaní tlakov je autokláv odsávaný kompresorom a vývevou, pričom odsatý čpavok je vytlačovaný do expanznej nádrže. Pri plnení autoklávu je čpavok prepúšťaný z expanznej nádrže do autoklávu počas vyrovnania tlakov v autokláve a expanznej nádrži a po vyrovnaní tlakov je autokláv plnený čpavkom z potrubia na prívod plynného čpavku.

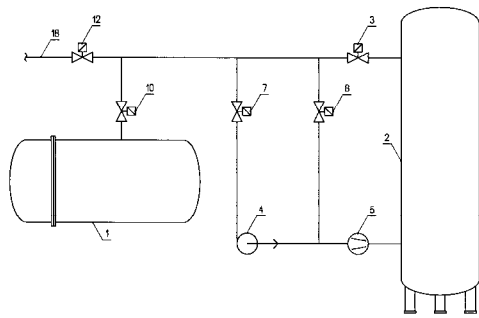

**9 (51) B27K 3/00, F25D 31/00****(21) 121-2007**

(22) 26.9.2007

(71) Kučár Ivan, Ing., Košice, SK;

(72) Kučár Ivan, Ing., Košice, SK;

**(54) Spôsob dochladzovania plastifikovaného dreva a zariadenie na vykonávanie tohto spôsobu**

(57) Opísaný je spôsob dochladzovania plastifikovaného dreva a zariadenie na vykonávanie tohto spôsobu, ktoré pozostáva z komory (1), vývodu (19) komory, dvier (3, 4) komory, ventilátorov (5, 6), výmenníka (8) tepla, snímačov (17) teploty, snímača obsahu čpavku, zariadenia (20) na zmenu smeru prietoku, zariadení (11) na uzatvorenie rozvodov, regulačného pohonu (16) a rozvodov (15). Po zavedení stohu prírezov plastifikovaného dreva do komory a uzatvorení dvier komory je ventilátorom tlačný vzduch do stohu prírezov plastifikovaného dreva a ten je vytlačovaný z komory do vývodu komory a je vedený v závislosti od polohy zariadenia na zmenu prietoku do rozvodu absorpcie alebo do rozvodu odvodu.

vybavená pevnou hornou valčekovou dráhou (4), pričom jedna strana horných pozdĺžnych nosníkov (10) je vybavená aspoň dvomi stabilnými otočnými podperami (18) a druhá strana horných pozdĺžnych nosníkov (10) je vybavená aspoň dvomi prestaviteľnými otočnými podperami (19) prepojenými cez ovládací mechanizmus s hydromotorom (20). Spodná časť obručí (14) je cez spodné pozdĺžne nosníky (12) a otočné konzoly (13) vybavená vo vertikálnom smere pohyblivou valčekovou dráhou (5), pričom otočné konzoly (13) sú prepojené s ovládacími ťahadlami (17), ktoré sú spojené s piestom hydraulického stroja. Na ráme (6) je inštalovaný motor s prevodovkou (22), ktorej výstupné reťazové koleso (16) zaberá s reťazou (15) umiestnenou v jednej obruči (14) na zabezpečenie preklopenia.

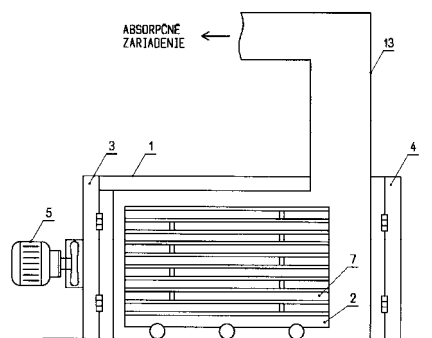
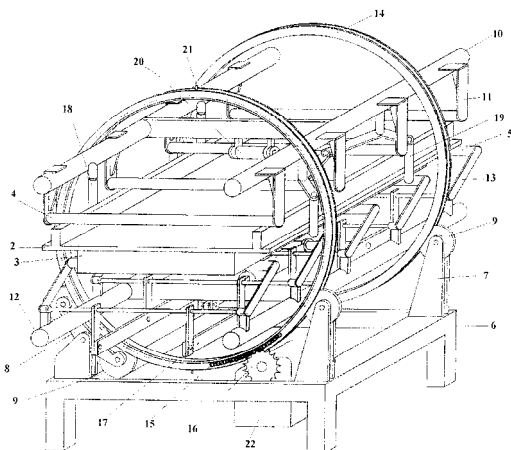
**9 (51) B28B 13/00, B66C 13/00****(21) 50019-2007**

(22) 6.9.2007

(71) Kleskeň Pavel, Predajná, SK;

(72) Kleskeň Pavel, Predajná, SK;

(74) Belička Ivan, Ing., Banská Bystrica, SK;

**(54) Preklápacie zariadenie na výrobu betónových dielcov**

(57) Preklápacie zariadenie je tvorené rámom (6), na ktorom sú z jednej strany pripevnené pevné podpory (7) s jednou kladkou (9) a z druhej strany rámu (6) sú pripevnené výkyvné podpory (8) s dvomi kladkami (9). Náprotivné kladky (9) sú umiestnené do drážok obručí (14), ktoré majú v priečnom reze tvar U. Horná časť obručí (14) je cez horné pozdĺžne nosníky (10) a konzoly (11)

**9 (51) B30B 11/00, B22F 3/00****(21) 5109-2007**

(22) 21.9.2007

(71) Šooš Lubomír, doc. Ing., PhD., Bratislava, SK;

(72) Šooš Lubomír, doc. Ing., PhD., Bratislava, SK;

(74) Kováčik Štefan, Ing., Bratislava, SK;

**(54) Kontinuálny spôsob lisovania biomasy do optimálnych výlisok, zhutňovací stroj a výlisok**

(57) V kontinuálnom spôsobe lisovania biomasy do optimálnych výlisok sypká organická a/alebo anorganická surovina alebo surovinová zmes vo fáze plnenia pracovnej lisovacej komory postupuje do pracovnej lisovacej komory v tvare prieniku časti objemu jedného valca s časťou objemu druhého valca vzájomne pootočených o 90°. Za fázou lisovania v stykovej rovine lisovania nasleduje fáza výdrže pod lisovacím tlakom s vytváraním lignínových väzieb vo výlisoku. Zhutňovací stroj s pohonom pre lisovacie kotúče pozostáva z lisovacieho prstenca (1) s axiálnymi maximálne polvalcovými priebežnými vybrániami (3) po jeho obvode a druhého lisovacieho kotúča (4) s obvodovou čelnou lisovacou maximálne polvalcovou drážkou (5) na jeho valcovom čele. Axiálne osi polvalcových priebežných vybrání (3) sú pootočené proti pozdĺžnej osi polvalcovej drážky (5) o 90° a lisovací prstenec (1) s axiálnymi maximálne polvalcovými priebežnými vybrániami (3) po jeho obvode zapadá do polvalcovej drážky (5) na valcovom čele druhého lisovacieho kotúča (4). Na výstup lisovacieho prstenca (1) nadväzuje kalib-

rovací segment (6) obopínajúci axiálne polvalcové priebežné vybrania (3) aspoň na časti  $\pi/2$  obvodu lisovacieho prstenca (1).

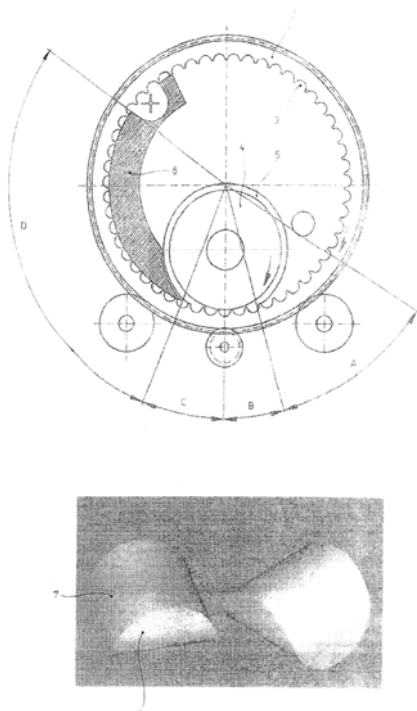

**9 (51) B65G 61/00**

(21) 120-2007

(22) 26.9.2007

(71) Kučár Ivan, Ing., Košice, SK;

(72) Kučár Ivan, Ing., Košice, SK;

**(54) Zariadenie na manipuláciu s prírezmi**

(57) Zariadenie na manipuláciu s prírezmi pozostávajúce z koľajísk a transportného vozíka, vyznačujúce sa tým, že temená koľajiska pracoviska skladania a rozbierania stohu (5), temená sklopného koľajiska autoklávu (4) a temená koľajiska (13) vozíka pojazdu (2) sú v jednej úrovni.

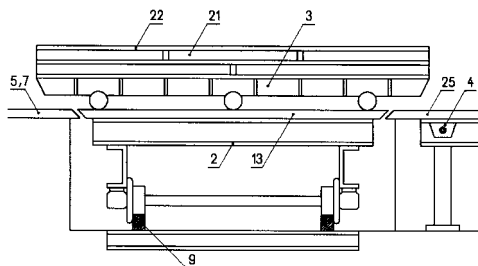

**9 (51) C02F 1/28**

(21) 5105-2007

(22) 14.9.2007

(71) Výskumný ústav potravinársky, Bratislava, SK;

(72) Šimko Peter, prof. Ing., DrSc., Bratislava, SK; Sklářšová Božena, Ing., PhD., Bratislava, SK; Šimon Peter, prof. Ing., DrSc., Bratislava, SK;

(74) Litvák Edita, Ing., Bratislava, SK;

**(54) Spôsob eliminácie polychlórovaných bifenylov z vody**

(57) Spôsob eliminácie polychlórovaných bifenylov z vody, pri ktorom sa voda uvedie do styku s polystyrénom tak, že polystyrén sa priamo vloží do zásobnej nádoby s vodou a obsah nádoby sa následne kontinuálne premiešava alebo sa polystyrén umiestni do prietochného systému s núteným obehom, cez ktorý voda preteká.

**9 (51) C07C 253/00, C07D 307/00, C07B 63/00**

(21) 50030-2008

(22) 10.9.2008

(31) PA200701314

(32) 11.9.2007

(33) DK

(71) H. LUNDBECK A/S, Valby-Copenhagen, DK;

(72) De Faveri Carla, Farra di Soligo (TV), IT; Huber Florian Anton Martin, Bolzano Vicentino (VI), IT; Dancer Robert James, Hvidovre, DK;

(74) Majlingová Marta, Ing., Bratislava, SK;

**(54) Spôsob výroby escitalopramu**

(57) Spôsob rozdelenia 4-[4-(dimetylamino)-1-(4'-fluór-fenyl)-1-hydroxybutyl]-3-(hydroxymetyl)-benzotriparu ako racemickej zmesi alebo zmesi neracemických enantiomérov na jej izolované enantioméry, pričom uvedený spôsob zahŕňa krok frakčnej kryštalizácie 4-[4-(dimetylamino)-1-(4'-fluór-fenyl)-1-hydroxybutyl]-3-(hydroxymetyl)-benzotriparu vo forme soli s (+)-(S,S)- alebo (-)-(R,R)-enantiomérom kyseliny O,O'-di-p-toluoyl-vínnej v rozpúšťadlovom systéme obsahujúcom 1-propanol, etanol alebo acetonitril. Uvedený spôsob je využiteľný v rámci výroby escitalopramu.

**9 (51) C07D 211/00, B01J 21/00**

(21) 119-2007

(22) 25.9.2007

(71) VUP, a. s., Prievidza, SK;

(72) Kavala Miroslav, Ing., CSc., Prievidza, SK; Komora Ladislav, Ing., CSc., Prievidza, SK; Peterková Júlia, Ing., CSc., Prievidza, SK; Halmo František, Ing., CSc., Prievidza, SK; Matisová Marta, RNDr., CSc., Liešťany, SK;

**(54) Spôsob prípravy 2,2,6,6-tetrametylpiperidín-N-oxylu a jeho 4-substituovaných derivátov**

(57) Vynález sa týka spôsobu prípravy 2,2,6,6-tetrametylpiperidín-N-oxylu a jeho 4-substituovaných derivátov katalytickou oxidáciou príslušného sekundárneho amínu peroxidom vodíka. Ako katalyzátor oxidácie sa používa oxid uhličitý, ktorý v porovnaní s doteraz používanými katalyzátormi urýchľuje reakciu oxidácie, a tým skraca čas reakcie. Oxidácia sa uskutočňuje pri teplote 20 až 100 °C aj bez stabilizátorov peroxidu vodíka.

**9 (51) D21H 25/00, B05C 5/00**

(21) 118-2007

(22) 18.9.2007

(71) STU Fakulta chemickej a potravinárskej technológie, Bratislava, SK;

(72) Katuščák Svetozár, doc. Ing., DrCs., Bratislava, SK; Jablonský Michal, Ing., Ružomberok, SK;

(74) Holoubková Mária, Ing., Bratislava, SK;

- (54) **Multifunkčné zariadenie na modifikáciu celulózoých materiálov a spôsob modifikácie celulózoých materiálov**
- (57) Multifunkčné zariadenie na modifikáciu celulózoých materiálov podľa vynálezu pozostáva z kombinácie najmenej jednej sušiacej komory (1) na sušenie celulózoých materiálov, prípadne vybavenej výhrevným telesom (5) alebo vnútorným cirkulačným zariadením (6), alebo regulačným zariadením (7) na reguláciu teploty, alebo infračerveným zariadením (8), alebo ich kombináciou. Ďalej pozostáva z modifikačnej komory (2) spojenjej s odparovacou komorou (3), ktorá je vybavená zariadením (5.1) na ohrev inertného plynu, zariadením (6.1) na cirkuláciu inertného plynu a zariadením (9) na oddeľovanie odpareného rozpúšťadla, prípadne nádobou (10) na zber oddeleného kvapalného rozpúšťadla a prchavých látok. Modifikačná komora (2) s odparovacou komorou (3), prípadne sušiacou komorou (1) s modifikačnou komorou (2) sú prepojené ochrannými plášťami (4.1), prípadne (4.2). Spôsob modifikácie celulózoých materiálov vykonávaný na multifunkčnom zariadení podľa vynálezu sa uskutočňuje tak, že sa celulózoý materiál suší v sušiackej komore (1) sušiacou tekutinou pri teplote 10 °C až 106 °C na vlhkosť menšiu ako 3 %, potom sa celulózoý materiál impregnuje v modifikačnej komore (2) máčaním v kvapalnej impregnačnej látke alebo účinkom rozdielu tlakov bez prístupu vlhkosti a vzduchu a po odstránení prebytku kvapalnej impregnačnej látky z naimpregnovaného celulózoého materiálu a z jeho okolia sa ďalej v odparovacej komore (3) v atmosfére suchej inertnej tekutiny odparia zvyšky kvapalnej impregnačnej látky.

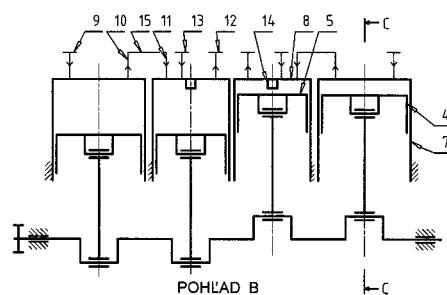
9 (51) **G01J 11/00**(21) **115-2007**

(22) 10.9.2007

(71) Žilinská univerzita v Žiline, Žilina, SK;

(72) Turek Ivan, doc. RNDr., CSc., Žilina, SK; Káčik Daniel, Ing. PhD., Žilina, SK;

(54) **Spôsob merania polarizačnej disperzie optických vlákien pomocou nízko koherentnej interferencie**

- (57) Pri interferencii nízko koherentných lúčov, z ktorých jeden prešiel vyšetrovaným optickým vláknom a druhý referenčnou linkou bez polarizačnej disperzie, sa existencia polarizačnej disperzie prejaví dvomi, prípadne viacerými oddelenými maximami závislosti kontrastu interferencie od rozdielu optických dráh interferujúcich lúčov. Pri malých rozdieloch oneskorenia lúčov rôznej polarizácie sa existencia týchto maxim prejaví rozšírením interferenčnej obálky maxima závislosti interferenčného kontrastu od rozdielu dĺžky ramien a hodnotu polarizačnej disperzie, t. j. rozdielu rýchlostí šírenia sa rôznych polarizácií, môžeme určiť práve na základe tohto rozšírenia interferenčného maxima. K vzniku jedného širokého maxima kontrastu interferencie môže dôjsť i vtedy, keď vo vyšetrovanom vlákne dochádza ku konverzii polarizačných módov. V takom prípade časové oneskorenie má hodnoty ležiace medzi hodnotami určenými rýchlosťou šírenia sa polarizačných módov a dĺžkou vyšetrovaného vlákna. Šírka výsledného interferenčného maxima je tak určená polarizačnou disperziou vyšetrovaného vlákna, spektrálnou šírkou interferujúcich lúčov a tzv. konverznou dĺžkou, t. j. dĺžkou, na ktorej dochádza ku konverzii polarizačných módov.

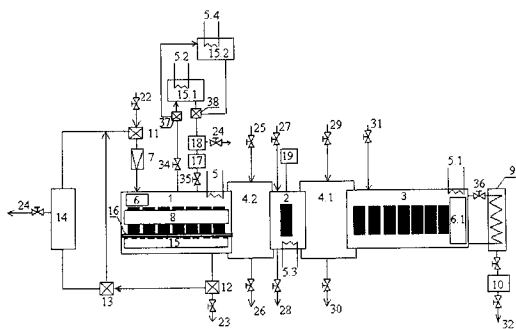
9 (51) **F02B 1/00**(21) **117-2007**

(22) 17.9.2007

(71) Kupčák Pavol, Ing., Žilina, SK;

(72) Kupčák Pavol, Ing., Žilina, SK;

(54) **Motor s kompresnými a expanznými valcami**

- (57) Spaľovací motor s kompresnými a expanznými valcami spočívajúci v tom, že v kompresných valcoch dochádza len k nasávaniu a kompresii vzduchu a v expanzných valcoch dochádza k horeniu zmesi a výfuku spalín, pričom kompresné valce majú väčší zdvihový objem ako expanzné valce kvôli dosiahnutiu väčšieho kompresného pomeru.

9 (51) **G01R 29/00**(21) **69-2007**

(22) 24.5.2007

(71) Žilinská univerzita v Žiline, Žilina, SK;

(72) Turek Ivan, doc. RNDr., CSc., Žilina, SK;

(54) **Spôsob merania a zariadenie na určenie relaxačnej doby fotovodivosti vysokoodporových materiálov**

- (57) Spôsob merania a zariadenie na určenie relaxačnej doby fotovodivosti vysokoodporových materiálov pozostávajúce z modulovateľného zdroja osvetlenia, zdroja striedavého elektromotorického napätia a detektora elektrického prúdu, pričom zdroj osvetlenia je modulovaný koherentne so zdrojom striedavého elektromotorického napätia. Použitý zdroj striedavého elektromotorického napätia alebo modulovateľný zdroj osvetlenia obsahu-

je zariadenie, ktoré umožňuje regulovateľné časové oneskorenie výstupného signálu proti modulácii osvetlenia a hodnota relaxačnej doby fotovodivosti materiálu sa určuje z hodnoty časového oneskorenia, pri ktorej je stredná hodnota elektrického prúdu obvodom vzorky rovná nule.

**9 (51) G01S 13/00**

(21) 90-2007

(22) 27.6.2007

(71) AKADÉMIA OZBROJENÝCH SÍL generála Milana Rastislava Štefánika, Liptovský Mikuláš, SK;

(72) Lakota Bohuslav, doc. Ing., CSc., Liptovský Mikuláš, SK; Exnar Zdislav, doc. Ing., CSc., Liptovský Mikuláš, SK;

**(54) Predikčný číslicový snímač polohy**

(57) Riešenie predikčného číslicového snímania polohy umožňuje konštrukciu snímača polohy rotujúcich častí systému a meranie okamžitej polohy tejto rotujúcej časti, ktoré je založené na riadenej činnosti oscilátora podľa hodnoty diferenčnej zmeny rýchlosti otáčania odvodennej od prechodu rotujúcej časti cez jej fixnú polohu. Tento účel sa dosahuje tým, že okamžitá číselná hodnota polohy systému je odvodená od impulzov napätovo riadeného oscilátora (5) a z dôvodu kalibrácie rozsahu čítača je konečná hodnota čítača impulzov (2) po príchode impulzu zo snímača fixnej polohy (1) porovnaná s nastavenou hodnotou číslicového komparátora (3). Výsledná hodnota porovnania oboch čísel je vedená na svorku (12) obvodu výroby riadiaceho napätia (4). V závislosti od hodnoty na svorke (12) obvod výroby riadiaceho napätia (4) vygeneruje riadiace napätie, ktoré je privedené na svorku (14) napätovo riadeného oscilátora (5). Týmto napätím je upravený kmitočet napätovo riadeného oscilátora (5) tak, že sa jeho hodnota mení v závislosti od hodnoty na výstupe komparátora (3) s cieľom dosiahnuť nulový rozdiel na tejto svorke. Signál z napätovo riadeného oscilátora (5) je vedený na vstupnú svorku (16) deliča 1 : n (6), na ktorom dôjde k zníženiu frekvencie signálu v pomere 1 : n, ktorý sa používa na postupné načítanie hodnoty čítačom (2) a výsledok čítania (19) tvorí číselnú hodnotu okamžitej polohy rotujúcej časti sústavy.

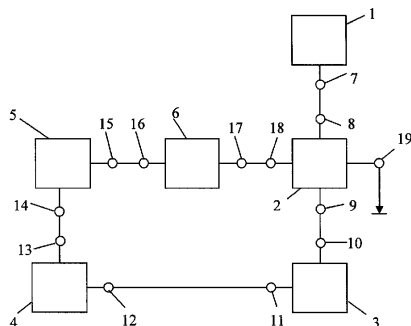

**9 (51) G02B 27/00, G02C 7/00**

(21) 56-2007

(22) 23.4.2007

(71) Urbánek Peter, Ing., CSc., Trenčín, SK;

(72) Urbánek Peter, Ing., CSc., Trenčín, SK;

(74) Kubínyi Peter, Bc., Trenčín, SK;

**(54) Optická korekčná pomôcka na úpravu korekčnej chyby ľudského oka alebo na zvýšenie vízu emetropa**

(57) Optická korekčná pomôcka na úpravu korekčnej chyby ľudského oka alebo zvýšenie vízu emetropa využíva princíp viacerých stenopeických štrbín. Optická korekčná pomôcka je tvorená transparentným monochromatickým LCD displejom so sústavou segmentov. Segmenty sú umiestnené ekvidištantne vedľa seba a ekvidištantne nad sebou. Segmenty majú geometrický tvar, ktorý je možné vpísať do kružnice s priemerom 0,26 až 2,0 mm. V danom čase časť segmentov prepúšťa svetlo, pričom všetky segmenty prepúšťajúce svetlo postupne vytvárajú stavy zodpovedajúce viacerým stenopeickým štrbinám. Jednotlivé stavy sa striedajú s frekvenciou rovnajúcou sa alebo väčšou ako 13 Hz.

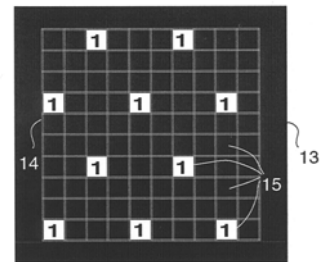

**9 (51) G03G 15/08**

(21) 81-2007

(22) 13.6.2007

(71) GOSET, s. r. o., Modra, SK;

(72) Hanula Dušan, Modra, SK;

(74) Bachratá Magdaléna, Mgr., Bratislava, SK;

**(54) Uzáver zásobníka tonera**

(57) Uzáver zásobníka (6) tonera laserových tlačiarní, kopírovacích strojov a faxových zariadení podľa technického riešenia zabezpečuje otvorenie uzáveru a presnú geometriu vytvoreného otvoru (5) použitím strihacích nástrojov integrovaných do konštrukcie uzáveru. Záver pozostáva z tela (1) na prekrytie výsypného otvoru (7) zásobníka tonera a z jeho pokračujúcej predĺženej časti – chvostíka (2), na jeho otvorenie odstránením stredového pásu (4). Na hornej časti tela (1) sú pozdĺžne umiestnené horné strihacie nástroje (9), ktoré sú pevné, sú vytvorené z plastu alebo z kovu s hrúbkou 0,05 až 5 mm. Ich hrana je umiestnená pozdĺž línie (3) otvárania. Na spodnej časti tela (1) na líni (3) otvárania protiľahlo k horným strihacím nástrojom (9) sú umiestnené dolné strihacie nástroje (10), ktoré sú pohyblivé a sú vytvorené z kovovej fólie alebo z fólie z pevného plastu s hrúbkou 0,02 až 0,3 mm. Dolné strihacie nástroje (10) môžu byť združené, v tomto prípade je ich šírka zhodná so šírkou stredového pásu (4).

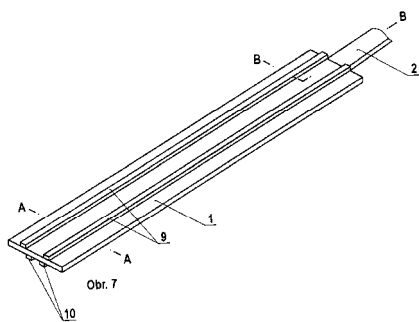

## 9 (51) G07F 11/00

(21) 50020-2007

(22) 14.9.2007

(71) Vierik Martin, Ružomberok, SK;

(72) Vierik Martin, Banská Bystrica, SK;

(74) Belička Ivan, Ing., Banská Bystrica, SK;

## (54) Automat na predaj pamätných kľúčieniek s imitáciou ich razenia

(57) Vynález sa týka automatu na predaj pamätných kľúčieniek s imitáciou ich razenia, ktorý môže byť umiestnený hlavne pri kultúrnych pamiatkach alebo historických pamiatkach, architektonických alebo prírodných skvostoch, športoviskách alebo rôznych atrakciách, pričom pozostáva zo skrine, v ktorej sa nachádza nosná tabuľa, na ktorej je uložený otočný tanier aspoň s dvoma prepádovými otvormi, zásobníkom na kľúčienky s označením vzoru kľúčienky, raznicou. Zásobník je naplnený už s vyrazeným vzorom kľúčienky, len vrchný kus je hladký, aby zákazník mal dojem, že vzor si vyhotovil sám. Po zatiahnutí páky sa vyvolajú dve súsledne vykonané operácie, a to pohyb razníka smerom dole a otvorenie zachytávača, z ktorého sa kľúčienka cez usmerňovač dostane do vydávača. Pohyb razníka smerom nadol spôsobí náraz raznice a tá sa následne zasunie do držiaka raznice. Tento pohyb imituje vyrazenie kľúčienky.

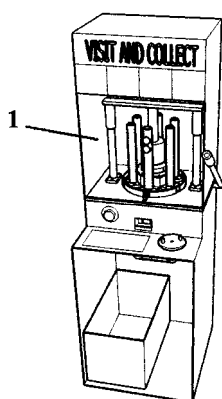

## 9 (51) G09F 13/00, H05B 35/00

(21) 85-2007

(22) 19.6.2007

(71) Kožuch Peter, Poprad, SK;

(72) Kožuch Peter, Poprad, SK;

## (54) Dekoračný laserový obraz

(57) Dekoračný laserový obraz slúžiaci na zefektívňovanie a spríjemňovanie spoločenských priestorov, podnikov, ale aj priestorov domácností a podobne, tvorený z hliníkového rámu (2), laserových diód (5), naprogramovaného čipu (procesora) (6), mikrofónu na snímanie hlasitosti (11), snímača pohybu a intenzity svetla (12), sklenenej nádoby (1), (3), hustej farebnej tekutiny (4), adaptéra s napätím 4,5 V a zadného krytu (7), ktorým je zrkadlo (7), vyznačujúce sa tým, že využíva sklenenú po jej bočných stranách zrkadlom lemovanú nádobu naplnenú celým jej objemom husto farebnou kvapalinou (1), (3), (4), pomocou ktorej sa lúč zviditeľňuje a je ho možné vidieť v priestore voľným ľudským okom bez použitia inej techniky, optiky alebo zariadenia.

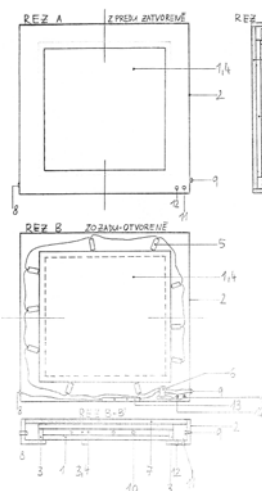

## 9 (51) H01R 27/00

(21) 65-2007

(22) 9.5.2007

(71) Keľko Ladislav, Levice, SK;

(72) Keľko Ladislav, Levice, SK;

## (54) Prenosný vidlicový istený adaptér

(57) Technické riešenie sa týka odvetvia elektroenergetiky, teda prívodu el. energie do miesta dočasnej operatívnej spotreby. Zabezpečí jednoduchým zapojením prenosného vidlicového isteného adaptéra zmenu vstupného striedavého trojfázového napätia na jeden až tri jednofázové výstupy s automatickým istením. Zariadenie pozostáva z troch segmentov. Prvým segmentom je vidlicový segment 2.1 v tomto prípade so štandardnou 5-žilovou vidlicou, napríklad typu IVN 3P+N+PE. Druhým segmentom je spojovací segment 2.2 so zabudovaným istením podľa potreby a požiadavky užívateľa. Tretím segmentom je výstupný zásuvkový segment 2.3 so zásuvkami štandardných rozmerov. Spojovací segment 2.2 v sebe zahrnuje istiace prvky 2.24, 2.25 a 2.26 zapojené na fázových vodičoch 2.21, 2.22 a 2.23. Pri staršom type vidlice VZ25-60 štvoržilovej sústavy sú fázové vodiče 2.21, 2.22 a 2.23 napojené na istiace prvky 2.24, 2.25 a 2.26 a následne na fázové dutinky 2.313, 2.323 a 2.333 v jednotlivých výstupných zásuvkách 2.31, 2.32 a 2.33. Štvrtý ochranný a nulový vodič 2.11 je napojený na nulové dutinky 2.312, 2.322 a 2.332 zásuviek 2.31, 2.32 a 2.33. Ochranné kolíky 2.311,

2.321 a 2.331 sú premostené s ochranným a nulovým vodičom 2.11. Pri zapojení novšieho typu vidlice IVN päťžilovej sústavy sú fázové vodiče 2.21, 2.22 a 2.23 napojené na istiace prvky označené 2.24, 2.25 a 2.26 a následne na fázové dutinky 2.313, 2.323 a 2.333 v jednotlivých výstupných zásuvkách 2.31, 2.32 a 2.33. Štvrtý nulový vodič 2.13 je napojený na nulové dutinky 2.312, 2.322 a 2.332 výstupných zásuviek 2.31, 2.32 a 2.33. Piaty ochranný vodič 2.12 je napojený na ochranné kolíky 2.311, 2.321 a 2.331 výstupných zásuviek 2.31, 2.32 a 2.33. Pri jednofázovej vidlici staršieho typu L1-PEN je nulový vodič 2.11 napojený na pracovný nulový kolík 2.205 a premostený na ochrannú dutinku 2.204, na fázový kolík 2.201 (2.202 alebo 2.203), napojený fázový vodič 2.21 (pri použití fázy L1) je napojený na istiaci prvok 2.24 (pri použití istenia fázy L1). Ak by bola použitá fáza L2 alebo L3, potom by istiaci prvok mal označenie 2.25 alebo 2.26. Pri jednofázovej vidlici novšieho typu L1-PE-N je pracovný vodič N označený 2.13 napojený na pracovný nulový kolík 2.205 a ochranný vodič PE označený 2.12 je napojený na ochrannú dutinku 2.204, na fázový kolík 2.201 (2.202 alebo 2.203), napojený fázový vodič 2.21 (pri použití fázy L1) je napojený na istiaci prvok 2.24 (pri použití istenia fázy L1). Ak by bola použitá fáza L2 alebo L3, potom by istiaci prvok mal označenie 2.25 alebo 2.26.

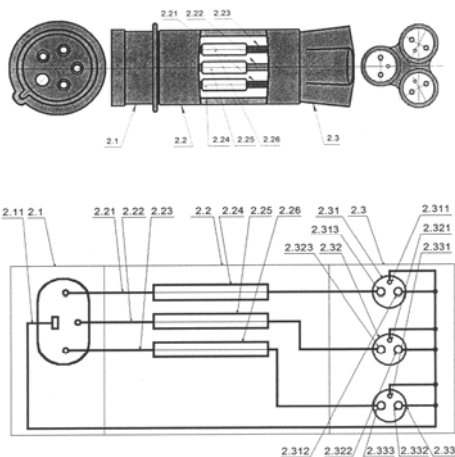

**9 (51) H02J 15/00, F24J 3/00, F24D 17/00**

(21) 5117-2007

(22) 4.10.2007

(71) Auxilien, a.s., Praha, CZ;

(72) Funda Zdeněk, Ing., Vodňany, CZ;

(74) ROTT, RŮŽIČKA & GUTTMANN, v. o. s., Bratislava, SK;

**(54) Spôsob rozšírenia regulačného rozsahu elektrického výkonu dodávaného do elektrizačnej sústavy a energetický systém s rozšíreným regulačným rozsahom**

(57) Podľa spôsobu rozšírenia regulačného rozsahu elektrického výkonu, v ktorom môže byť elektrina, vyrábaná zdrojom na výrobu elektriny alebo výrobu elektriny a tepla, dodávaná v mieste pripojenia do elektrizačnej sústavy, kde regulačný rozsah samotného zdroja je obmedzený daným ma-

ximálnym elektrickým výkonom zdroja zhora a zdola minimálnym elektrickým výkonom zdroja, pri ktorom je možné ešte zdroj stabilne prevádzkovať, sa ku zdroju pred miestom pripojenia do elektrizačnej sústavy inštaluje spotrebič elektrickej energie, ktorý v prípade potreby umožní vlastnou spotrebou energie zníženie elektrického výkonu v mieste pripojenia do elektrizačnej sústavy pod uvedený minimálny elektrický výkon zdroja, a tým aj rozšírenie regulačného rozsahu elektrického výkonu, ktorý je možné v mieste pripojenia odvádzať do elektrizačnej sústavy, v porovnaní s regulačným rozsahom samotného zdroja. Energetický systém s rozšíreným regulačným rozsahom elektrického výkonu, v ktorom môže byť elektrická energia, vyrábaná zdrojom na výrobu elektriny alebo výrobu elektriny a tepla, dodávaná v mieste pripojenia do elektrizačnej sústavy, kde regulačný rozsah samotného zdroja je obmedzený daným maximálnym výkonom zdroja zhora a zdola minimálnym výkonom zdroja, pri ktorom je možné ešte zdroj stabilne prevádzkovať, obsahuje spotrebič elektrickej energie inštalovaný ku zdroju pred miestom pripojenia do elektrizačnej sústavy.

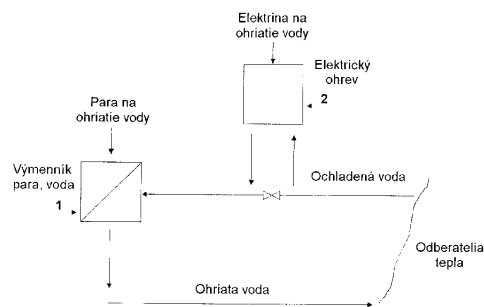

**9 (51) H02K 19/16, H02K 19/00**

(21) 104-2007

(22) 2.8.2007

(71) Žilinčák Zdenko, Vrútky, SK;

(72) Žilinčák Zdenko, Vrútky, SK;

**(54) Prenosný synchronný generátor s vlastným pohonom**

(57) Zariadenie umožňuje vyrábať elektrickú energiu tak, že rozbehový motor (1) cez odstredivú spojku (4) rozbehne prevodovku, na ktorej je namontovaný zotrvačník (5) a synchronný generátor (3), ako aj elektromotor stáleho pohonu (2). Pri dosiahnutí požadovaných otáčok a napätia v generátore (3) sa automaticky zapne elektromotor stáleho pohonu (2), ktorý prevezme pohon generátora (3) a vypne rozbehový motor (1).

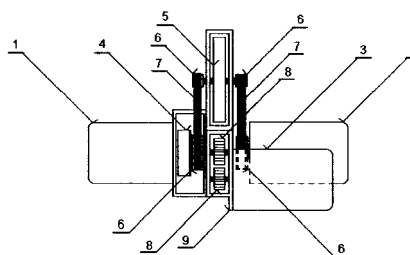

(51)	(21)	(51)	(21)	(51)	(21)	(51)	(21)
A63B 59/00	5116-2007	B65G 61/00	120-2007	G01J 11/00	115-2007	G09F 13/00	85-2007
A63B 71/04	5106-2007	C02F 1/28	5105-2007	G01R 29/00	69-2007	H01R 27/00	65-2007
B27K 3/00	122-2007	C07C 253/0050030-2008		G01S 13/00	90-2007	H02J 15/00	5117-2007
B27K 3/00	121-2007	C07D 211/00	119-2007	G02B 27/00	56-2007	H02K 19/16	104-2007
B28B 13/00	50019-2007	D21H 25/00	118-2007	G03G 15/08	81-2007		
B30B 11/00	5109-2007	F02B 1/00	117-2007	G07F 11/00	50020-2007		

## FG4A

## Udelené patenty

(11)	(51)	(11)	(51)	(11)	(51)	(11)	(51)
286713	B02C 13/00	286724	B61L 5/00	286735	E21D 21/00	286746	C12P 7/62
286714	B22F 3/00	286725	C22C 38/44	286736	C07K 5/00	286747	A61K 31/4523
286715	B07B 1/00	286726	B01J 27/00	286737	A01N 25/32	286748	C07D 413/00
286716	B61D 17/04	286727	C07C 217/00	286738	B66B 15/00	286749	A61K 9/16
286717	C07D 471/00	286728	A01N 47/28	286739	F03G 3/00	286750	F16H 1/00
286718	C07D 265/00	286729	E02B 7/00	286740	C07D 403/00	286751	B23D 67/00
286719	A61K 31/21	286730	A61K 9/00	286741	B21D 7/00	286752	A61K 31/495
286720	C10L 3/00	286731	F24H 9/20	286742	F01B 3/00	286753	C07D 295/00
286721	C23C 16/32	286732	C07D 207/00	286743	F01C 1/00		
286722	F16L 33/02	286733	B62D 1/00	286744	C07D 281/00		
286723	C07D 498/00	286734	C08K 5/00	286745	C07H 15/00		

**9 (51) A01N 25/32, A01P 1/00, D01F 6/04****(11) 286737**

(21) 130-2005

(22) 15.12.2005

(24) 6.4.2009

(40) 6.7.2007

(73) Výskumný ústav chemických vlákien, a. s., Svit, SK;

(72) Michlík Peter, Ing., CSc., Poprad, SK; Brejka Ondrej, Ing., Poprad, SK;

(74) Rzymanová Kamila, Ing., Poprad, SK;

**(54) Antimikrobiálne polypropylénové vlákno****9 (51) A01N 47/28, A01P 13/00****(11) 286728**

(21) 813-2002

(22) 11.11.2000

(24) 6.4.2009

(31) 199 55 056.5

(32) 15.11.1999

(33) DE

(40) 3.12.2002

(73) BAYER CROPSCIENCE AKTIENGESELLSCHAFT, Monheim, DE;

(72) Hacker Erwin, Hochheim, DE; Bieringer Hermann, Eppstein, DE;

(74) Hörmannová Zuzana, Ing., Bratislava, SK;

(86) PCT/EP00/11185

(87) WO01/35742

**(54) Herbicídne kombinácie s acylovanými aminofenylsulfonylmočovínami, spôsob ničenia škodlivých rastlín a použitie uvedenej kombinácie****9 (51) A61K 9/00, A61K 9/30, A61K 31/565, A61K 31/57, A61K 38/22, A61K 45/00, A61P 15/00****(11) 286730**

(21) 513-2001

(22) 26.10.1999

(24) 6.4.2009

(31) 09/190 606

(32) 12.11.1998

(33) US

(40) 6.11.2001

(73) Bayer Schering Pharma Oy, Turku, FI;

(72) Markkula Tommi, Sale, Cheshire, GB; Ala-Sorvari Juha, Turku, FI; Jukarainen Harri, Turku, FI; Lehtinen Matti, Piispanristi, FI; Ruohonen Jarkko, Vanhalinna, FI;

(74) Guniš Jaroslav, Mgr., Bratislava, SK;

(86) PCT/FI99/00887

(87) WO00/28968

**(54) Zariadenie na dodávanie liekov, najmä na dodávanie progesterónov a estrogénov****9 (51) A61K 9/16, A61K 9/20, A61K 31/42, A61K 31/424, A61K 31/429, A61K 31/545****(11) 286749**

(21) 1244-98

(22) 13.3.1997

(24) 6.4.2009

(31) A 474/96, A 1445/96

(32) 13.3.1996, 12.8.1996

(33) AT, AT

(40) 11.1.1999

(73) Sandoz AG, Basel, CH;

(72) Raneburger Johannes, Wörgl, AT; Zeisl Erich, Jenbach, AT;

(74) Čechvalová Dagmar, Bratislava, SK;

(86) PCT/EP97/01269

(87) WO97/33564

**(54) Aglomeráty  $\beta$ -laktámového antibiotika, spôsob ich prípravy, zmes aglomerátov, použitie aglomerátov a tableta obsahujúca stlačené aglomeráty****9 (51) A61K 31/21, A61P 25/00, A61P 27/00****(11) 286719**

(21) 652-2002

(22) 11.12.2000

(24) 6.4.2009

(31) 100 00 577.2

(32) 10.1.2000

(33) DE

(40) 6.11.2002

(73) FUMAPHARM AG, Luzern, CH;

(72) Joshi Rajendra Kumar, Zürich, CH; Strebel Hans-Peter, Luzern, CH;

(74) Bezák Marián, Ing., Bratislava, SK;

(86) PCT/EP00/12504

(87) WO01/51047

**(54) Použitie derivátov kyseliny fumarovej na liečenie mitochondriálnych chorôb**



- 9 (51) A61K 31/4523, A61P 9/00, A61P 35/00**  
**(11) 286747**  
 (21) 1086-2001  
 (22) 18.1.2000  
 (24) 6.4.2009  
 (31) 09/243 380, 09/468 665  
 (32) 1.2.1999, 21.12.1999  
 (33) US, US  
 (40) 2.7.2002  
 (73) AVENTIS PHARMACEUTICALS INC., Bridge-water, NJ, US; BOARD OF REGENTS, UNIVERSITY OF TEXAS SYSTEM, Austin, TX, US;  
 (72) Patterson Winston Campbell, Galveston, TX, US; Dumont Jennifer A., Groton, MA, US;  
 (74) Čechvalová Dagmar, Bratislava, SK;  
 (86) PCT/US00/01104  
 (87) WO00/44362  
**(54) Použitie 4H-1-benzopyran-4-ónových derivátov ako inhibítorov proliferácie buniek hladkých svalov**

- 9 (51) A61K 31/495, A61K 9/22, A61K 47/38, A61P 9/00**  
**(11) 286752**  
 (21) 863-2002  
 (22) 15.12.2000  
 (24) 6.4.2009  
 (31) 99/15960  
 (32) 17.12.1999  
 (33) FR  
 (40) 8.10.2002  
 (73) LES LABORATOIRES SERVIER, Courbevoie Cedex, FR;  
 (72) Huet de Barochez Bruno, Ingre, FR; Dauphant Claude, Olivet, FR; Wuthrich Patrick, Orléans, FR;  
 (74) ROTT, RŮŽIČKA & GUTTMANN, v. o. s., Bratislava, SK;  
 (86) PCT/FR00/03546  
 (87) WO01/43747  
**(54) Matricová tableta na predĺžené uvoľňovanie trimetazidínu a spôsob jej prípravy**

- 9 (51) B01J 27/00, B01J 31/02, C07B 61/00**  
**(11) 286726**  
 (21) 82-2005  
 (22) 8.7.2005  
 (24) 6.4.2009  
 (40) 1.2.2007  
 (73) Duslo, a. s., Šaľa, SK;  
 (72) Uhlár Ján, Ing., CSc., Šaľa, SK; Takáčová Adriana, Ing., Šaľa, SK; Horák Jaroslav, Ing., Šaľa, SK; Mrllák Jozef, Ing., Šaľa, SK; Protuš Roman, Ing., Šaľa - Veča, SK; Vrbovský Peter, Ing., Nitra, SK;  
 (74) Bachratá Magdaléna, Mgr., Bratislava, SK;  
**(54) Spôsob opätovného použitia fluoroboritého katalyzátora z výroby difenylamínu z anilínu**

- 9 (51) B02C 13/00, B02C 18/06**  
**(11) 286713**  
 (21) 883-2003  
 (22) 8.1.2002  
 (24) 6.4.2009  
 (31) 101 01 434.1  
 (32) 13.1.2001  
 (33) DE

- (40) 4.11.2003  
 (73) WERNER DOPPSTADT UMWELTECHNIK GmbH & CO KG, Velbert, DE;  
 (72) Doppstadt Werner, Velbert, DE;  
 (74) Litváková Edita, Ing., Bratislava, SK;  
 (86) PCT/EP02/00100  
 (87) WO02/055203  
**(54) Usporiadanie ramena rotačného drviča**

- 9 (51) B07B 1/00, A23N 12/00**  
**(11) 286715**  
 (21) 5094-2006  
 (22) 7.11.2006  
 (24) 6.4.2009  
 (40) 6.6.2008  
 (73) Strojnícka fakulta STU, Bratislava, SK;  
 (72) Morávek Ivan, Ing., Bratislava, SK; Kozánek Milan, RNDr., CSc., Bratislava, SK; Vidlička Ľubomír, RNDr., CSc., Bratislava, SK; Sliva František, Ing., Myjava, SK;  
 (74) Holakovský Štefan, Ing., Bratislava, SK;  
**(54) Separáčne zariadenie na separáciu kukiel od častíc substrátu**

- 9 (51) B21D 7/00**  
**(11) 286741**  
 (21) 1402-2002  
 (22) 14.3.2001  
 (24) 6.4.2009  
 (31) 00201162.5  
 (32) 31.3.2000  
 (33) EP  
 (40) 4.3.2003  
 (73) CORUS BAUSYSTEME GmbH, Koblenz, DE;  
 (72) Döhren Hans-Jürgen, Guldental, DE; Kahlerlert Wilfried, Neuwied, DE; Metzendorff Bernhard, Bad Ems, DE;  
 (74) PATENTSERVIS BRATISLAVA, a. s., Bratislava, SK;  
 (86) PCT/EP01/02961  
 (87) WO01/74508  
**(54) Spôsob ohýbania pozdĺžnych kovových plechov a zariadenie na vykonávanie tohto spôsobu**

- 9 (51) B22F 3/00, C22C 1/08, C22B 7/00, C22B 19/00**  
**(11) 286714**  
 (21) 1837-2001  
 (22) 30.3.2000  
 (24) 6.4.2009  
 (31) 199 28 686.8  
 (32) 23.6.1999  
 (33) DE  
 (40) 9.1.2003  
 (73) GRILLO - WERKE AG, Duisburg, DE;  
 (72) Melzer Armin, Dinslaken, DE; Spriestersbach Jochen, Marl, DE;  
 (74) Bušová Eva, JUDr., Bratislava, SK;  
 (86) PCT/EP00/02816  
 (87) WO01/00355  
**(54) Spôsob výroby telies z kovovej peny na báze zinku a použitie zliatin na ich výrobu**

**9 (51) B23D 67/00****(11) 286751**

(21) 42-2005

(22) 8.4.2005

(24) 6.4.2009

(40) 3.11.2006

(73) Hadač Pavol, Banská Bystrica, SK;

(72) Hadač Pavol, Banská Bystrica, SK;

(74) Belička Ivan, Ing., Banská Bystrica, SK;

**(54) Obrábací nástroj**

(74) Majlingová Marta, Ing., Bratislava, SK;

(86) PCT/FI01/01072

(87) WO02/46086

**(54) Obloženie vodiacej drážky lanovej kladky****9 (51) B61D 17/04, B61D 17/00, B61D 13/00****(11) 286716**

(21) 341-2001

(22) 12.3.2001

(24) 6.4.2009

(31) PV 2000-4413

(32) 28.11.2000

(33) CZ

(40) 4.6.2002

(73) INEKON GROUP, a. s., Praha - Holešovice, CZ;

(72) Drolle Jan, Praha, CZ;

(74) Kubíny Peter, Bc., Trenčín, SK;

**(54) Spojenie čela koľajového vozidla s kostrou****9 (51) C07C 217/00, C07D 333/00****(11) 286727**

(21) 340-2003

(22) 28.9.2001

(24) 6.4.2009

(31) 100 49 483.8

(32) 29.9.2000

(33) DE

(40) 11.9.2003

(73) GRÜNENTHAL GMBH, Aachen, DE;

(72) Buschmann Helmut, Dr., Esplugues de Llobregat, ES; Kögel Babette-Yvonne, Dr., Langerwehe-Hamich, DE; Friderichs Elmar, Dr., Stolberg, DE; Kaulartz Dagmar, Stolberg, DE;

(74) Hörmannová Zuzana, Ing., Bratislava, SK;

(86) PCT/EP01/11276

(87) WO02/26694

**(54) O-substituované deriváty 6-metyl-tramadolu, spôsob ich výroby, liečivá obsahujúce tieto látky a ich použitie****9 (51) B61L 5/00, B60Q 1/50, B60Q 9/00****(11) 286724**

(21) 1754-2001

(22) 30.11.2001

(24) 6.4.2009

(31) PV 2001-1793

(32) 22.5.2001

(33) CZ

(40) 3.12.2002

(73) AŽD Praha, s. r. o., Praha, CZ;

(72) Juřík Roman, Ing., Brno, CZ; Bařka Jiří, Ing., Pohořelice, CZ; Helán Miloslav, Brno, CZ; Hrdlička Josef, Ing., Brno, CZ;

(74) Kubíny Peter, Bc., Trenčín, SK;

**(54) Svetelný ukazovateľ****9 (51) C07D 207/00****(11) 286732**

(21) 5043-2005

(22) 24.5.2005

(24) 6.4.2009

(31) PV 2004-738

(32) 17.6.2004

(33) CZ

(40) 5.1.2006

(73) Zentiva, a. s., Praha - Dolní Měcholupy, CZ;

(72) Veverka Miroslav, Ing., CSc., Bratislava, SK; Lehotay Jozef, prof., DrSc., Bratislava, SK; Bednáriková Alena, Ing., PhD., Trnava, SK; Klvanová Jana, Ing., PhD., Bratislava, SK; Rojkovičová Tatiana, Ing., Selec 144, SK; Dohnal Jiří, Ing. CSc., Praha, CZ; Grafnetterová Taťjana, RNDr., Praha - Záběhllice, CZ;

(74) ROTT, RŮŽIČKA &amp; GUTTMANN, v. o. s., Bratislava, SK;

**(54) Spôsob stanovenia enantiomérskej čistoty 2-(4-fluórfenyl)- $\beta$ , $\delta$ -dihydroxy-5-(1-metyl-etyl)-3-fenyl-4-[(fenylamino)karbonyl]-1H-pyrol-1-heptánovej kyseliny a jej soli****9 (51) B62D 1/00****(11) 286733**

(21) 112-2005

(22) 17.10.2005

(24) 6.4.2009

(40) 3.5.2007

(73) Chovanec Pavel, Ing., Slatinské Lazy, SK;

(72) Chovanec Pavel, Ing., Slatinské Lazy, SK;

**(54) Bezpečnostné katapultážne riadenie volantu pre všetky mobilné energetické prostriedky****9 (51) C07D 265/00, C07B 61/00, C07D 295/00****(11) 286718**

(21) 1141-2003

(22) 15.3.2002

(24) 6.4.2009

(31) 101 12 686.7

(32) 16.3.2001

(33) DE

(40) 3.2.2004

(73) BASF AKTIENGESELLSCHAFT, Ludwigshafen, DE;

(72) Henningsen Michael, Frankenthal, DE; Kusche Andreas, Kleinfischlingen, DE; Hüllmann Michael, Bensheim, DE; Rüb Lothar, Speyer, DE; Käshammer Stefan, Schifferstadt, DE; Gerlach Till, Ludwigshafen, DE;

**9 (51) B66B 15/00****(11) 286738**

(21) 693-2003

(22) 7.12.2001

(24) 6.4.2009

(31) 20002701

(32) 8.12.2000

(33) FI

(40) 4.11.2003

(73) KONE Corporation, Helsinki, FI;

(72) Aulanko Esko, Kerava, FI; Mustalahti Jorma, Hyvinkää, FI; Rantanen Pekka, Hyvinkää, FI; Mäkimattila Simo, Espoo, FI;

- (74) Žovicová Viera, Mgr., Bratislava, SK;  
 (86) PCT/EP02/02916  
 (87) WO02/074755  
**(54) Spôsob prípravy N-substituovaných 2,6-di-alkyl-morfolínov**
- 
- 9 (51) C07D 281/00, A61K 31/554, A61P 3/00, A61P 9/00**  
**(11) 286744**  
 (21) 1416-2001  
 (22) 23.3.2000  
 (24) 6.4.2009  
 (31) 199 16 108.9  
 (32) 9.4.1999  
 (33) DE  
 (40) 5.3.2002  
 (73) Sanofi-Aventis Deutschland GmbH, Frankfurt am Main, DE;  
 (72) Frick Wendelin, Hünstetten-Beuerbach, DE; Glombik Heiner, Hofheim, DE; Heuer Hubert, Schwabenheim, DE; Schäfer Hans-Ludwig, Hochheim, DE;  
 (74) Čechvalová Dagmar, Bratislava, SK;  
 (86) PCT/EP00/02570  
 (87) WO00/61568  
**(54) Deriváty 1,4-benzotiazepín-1,1-dioxidu substituované cukornými zvyškami, spôsob ich prípravy, liečivá, ktoré ich obsahujú, a ich použitie**
- 
- 9 (51) C07D 295/00, C07D 211/00, C07C 237/00, C07C 311/00, C07D 317/00, C07D 319/00, C07D 213/00, C07D 215/00, C07D 205/00, C07D 405/00, C07D 271/00, C07D 333/00, C07D 307/00, C07D 277/00, C07D 233/00, C07D 409/00, C07D 407/00, C07D 413/00, C07D 495/00, A61K 31/40, A61K 31/4164, A61K 31/435, A61P 29/00**  
**(11) 286753**  
 (21) 1204-2003  
 (22) 27.3.2002  
 (24) 6.4.2009  
 (31) 01/04315  
 (32) 28.3.2001  
 (33) FR  
 (40) 2.3.2004  
 (73) Sanofi - Aventis, Paris, FR;  
 (72) Ferrari Bernard, Les Matelles, FR; Gougat Jean, Grabels, FR; Muneaux Yvette, Les Matelles, FR; Perreaut Pierre, Saint Clément de Rivière, FR; Sarran Lionel, Mauguio, FR;  
 (74) Čechvalová Dagmar, Bratislava, SK;  
 (86) PCT/FR02/01059  
 (87) WO02/076964  
**(54) Deriváty N-(arylsulfonyl)- $\beta$ -aminokyseliny obsahujúce aminometylovú skupinu, spôsob ich prípravy, farmaceutické kompozície, ktoré ich obsahujú, a ich použitie**
- 
- 9 (51) C07D 403/00, A61P 9/00**  
**(11) 286740**  
 (21) 1289-2002  
 (22) 20.4.2001  
 (24) 6.4.2009  
 (31) P 0001618  
 (32) 21.4.2000  
 (33) HU
- (40) 3.12.2002  
 (73) RICHTER GEDEON VEGYÉSZETI GYÁR RT., Budapest, HU;  
 (72) Fischer János, Budapest, HU; Balló Ildikó, Budapest, HU; Petényi Endréné, Budapest, HU; Kreidl János, Budapest, HU; Czibula László, Budapest, HU; Nemes András, Budapest, HU; Deutschné Juhász Ida, Budapest, HU; Werkné Papp Éva, Budapest, HU; Nagyné Bagdy Judit, Budapest, HU; Hegedűs István, Budapest, HU; Farkas Jenőné, Budapest, HU;  
 (74) ROTT, RŮŽIČKA & GUTTMANN, v. o. s., Bratislava, SK;  
 (86) PCT/HU01/00047  
 (87) WO01/81336  
**(54) Spôsob syntézy draselnej soli losartanu**
- 
- 9 (51) C07D 413/00, A61K 31/505, A61K 31/517, A61K 31/5375, A61K 31/541, A61P 35/00, C07D 401/00, C07D 403/00, C07D 405/00, C07D 417/00, C07D 235/00, C07D 521/00**  
**(11) 286748**  
 (21) 1702-2002  
 (22) 1.6.2001  
 (24) 6.4.2009  
 (31) 00401581.4, 01400297.6, 01400565.6  
 (32) 6.6.2000, 7.2.2001, 5.3.2001  
 (33) EP, EP, EP  
 (40) 2.5.2003  
 (73) AstraZeneca AB, Södertälje, SE;  
 (72) Hennequin Laurent François André, Reims Cedex, FR; Ple Patrick, Reims Cedex, FR;  
 (74) Čechvalová Dagmar, Bratislava, SK;  
 (86) PCT/GB01/02424  
 (87) WO01/94341  
**(54) Chinazolínové deriváty, spôsob ich prípravy, farmaceutická kompozícia, ktorá ich obsahuje, a ich použitie**
- 
- 9 (51) C07D 471/00, C07D 213/00**  
**(11) 286717**  
 (21) 270-2003  
 (22) 5.9.2001  
 (24) 6.4.2009  
 (31) 0003186-4  
 (32) 7.9.2000  
 (33) SE  
 (40) 5.8.2003  
 (73) AstraZeneca AB, Södertälje, SE;  
 (72) Elman Björn, Märsta, SE; Erback Silke, Kölliken, CH; Thiemermann Eric, Fribourg, CH;  
 (74) Žovicová Viera, Mgr., Bratislava, SK;  
 (86) PCT/SE01/01897  
 (87) WO02/20523  
**(54) Spôsob prípravy substituovanej imidazopyridínovej zlúčeniny**
- 
- 9 (51) C07D 498/00, A61K 31/5375, A61P 9/00, C07D 303/00, C07D 295/00**  
**(11) 286723**  
 (21) 506-2002  
 (22) 13.10.2000  
 (24) 6.4.2009  
 (31) 9903759-0  
 (32) 18.10.1999  
 (33) SE

- (40) 6.11.2002  
 (73) ASTRAZENECA AB, Södertälje, SE;  
 (72) Björe Annika, Mölndal, SE; Björsne Magnus, Mölndal, SE; Clading-Boel David, Loughborough, Leics, GB; Hoffman Kurt-Jürgen, Mölndal, SE; Pavvey John, Loughborough, Leics., GB; Pontén Fritiof, Mölndal, SE; Strandlund Gert, Mölndal, SE; Svensson Peder, Mölndal, SE; Thomson Colin, Loughborough Leics., GB; Wilstermann Michael, Mölndal, SE;  
 (74) Žovicová Viera, Mgr., Bratislava, SK;  
 (86) PCT/SE00/01994  
 (87) WO01/28992  
**(54) Oxabispidínové zlúčeniny využiteľné na liečenie srdcových arytmií a spôsob ich prípravy**

- 9 (51) C07H 15/00, C07H 5/00, C07H 11/00, C07H 7/00, C08B 37/00, A61K 31/70, A61P 29/00**  
**(11) 286745**  
 (21) 1393-2002  
 (22) 26.3.2001  
 (24) 6.4.2009  
 (31) 00/03910  
 (32) 28.3.2000  
 (33) FR  
 (40) 3.6.2003  
 (73) AVENTIS PHARMA S. A., Antony, FR;  
 (72) Mourier Pierre, Charenton Le Pont, FR; Perrin Elisabeth, Evreux, FR; Viskov Christian, Ris Orangis, FR;  
 (74) Čechvalová Dagmar, Bratislava, SK;  
 (86) PCT/FR01/00903  
 (87) WO01/72762  
**(54) Farmaceutické kompozície, ktoré obsahujú oligosacharidy, oligosacharidy a ich príprava a použitie**

- 9 (51) C07K 5/00, A61K 38/04, A61K 31/47, A61K 38/03, C07D 401/00**  
**(11) 286736**  
 (21) 1382-2000  
 (22) 19.3.1999  
 (24) 6.4.2009  
 (31) 60/078 770  
 (32) 19.3.1998  
 (33) US  
 (40) 9.4.2001  
 (73) VERTEX PHARMACEUTICALS INCORPORATED, Cambridge, MA, US;  
 (72) Wannamaker Marion W., Stow, MA, US; Bemis Guy W., Arlington, MA, US; Charifson Paul S., Framingham, MA, US; Lauffer David J., Stow, MA, US; Mullican Michael D., Needham, MA, US; Murcko Mark A., Holliston, MA, US; Wilson Keith P., Hopkinton, MA, US; Janetka James W., Waltham, MA, US; Davies Robert J., Cambridge, MA, US; Grillot Anne-Laure, Cambridge, MA, US; Shi Zhan, Shrewsbury, MA, US; Forster Cornelia J., Pelham, NH, US;  
 (74) Čechvalová Dagmar, Bratislava, SK;  
 (86) PCT/US99/05919  
 (87) WO99/47545  
**(54) Inhibítory kaspázy, farmaceutická kompozícia, ktorá ich obsahuje, a ich použitie**

- 9 (51) C08K 5/00, C09K 3/10, C08L 83/00**  
**(11) 286734**  
 (21) 884-99  
 (22) 29.12.1997  
 (24) 6.4.2009  
 (31) 96/16378  
 (32) 30.12.1996  
 (33) FR  
 (40) 10.4.2000  
 (73) Rhodia Chimie, Courbevoie Cedex, FR;  
 (72) Cotting Marie-Christine, Bron, FR; Joubert Gérard, Pont Eveque, FR; Loubet Olivier, Lyon, FR;  
 (74) Čechvalová Dagmar, Bratislava, SK;  
 (86) PCT/FR97/02443  
 (87) WO98/29498  
**(54) Použitie kompozícií na báze aspoň jedného polyorganosiloxánu zosieťovateľného katiónovým mechanizmom a aspoň jednej iniciátorevej soli, spôsob realizácie impregnácie a/alebo prípravy antiadhézneho povlaku na podkladoch tvorených plošnými tesneniami a plošné tesnenie**

- 9 (51) C10L 3/00**  
**(11) 286720**  
 (21) 233-2001  
 (22) 4.8.1999  
 (24) 6.4.2009  
 (31) 198 37 066.0  
 (32) 17.8.1998  
 (33) DE  
 (40) 11.9.2001  
 (73) Symrise GmbH & Co. KG, Holzminden, DE; RUHRGAS Aktiengesellschaft, Essen, DE;  
 (72) Mansfeld Gerd, Eschershausen, DE; Rohde Ute, Höxter/Stahle, DE; Henke Fritz, Holzminden, DE; Kaesler Heribert, Bochum, DE;  
 (74) Hörmann Tomáš, Ing., Bratislava, SK;  
 (86) PCT/EP99/05639  
 (87) WO00/11120  
**(54) Prostriedok na odorizáciu plynu, spôsob odorizácie plynu a odorizovaný plyn**

- 9 (51) C12P 7/62, C12P 17/02, C07C 69/00, C12N 9/18, C07D 319/00**  
**(11) 286746**  
 (21) 1589-2002  
 (22) 1.5.2001  
 (24) 6.4.2009  
 (31) 0011120.3  
 (32) 9.5.2000  
 (33) GB  
 (40) 1.4.2003  
 (73) AstraZeneca UK Limited, London, GB;  
 (72) Holt Robert Antony, Billingham, Cleveland, GB; Blacker Andrew John, Huddersfield, West Yorkshire, GB; Reeve Christopher David, Billingham, Cleveland, GB;  
 (74) Čechvalová Dagmar, Bratislava, SK;  
 (86) PCT/GB01/01915  
 (87) WO01/85975  
**(54) Spôsob prípravy dihydroxyesterov a ich derivátov a tieto zlúčeniny**

**9 (51) C22C 38/44, C22C 38/50, C22C 38/42, C22C 38/46, C22C 38/60, C21C 7/06**  
**(11) 286725**  
 (21) 1299-2003  
 (22) 16.4.2002  
 (24) 6.4.2009  
 (31) 01/05225  
 (32) 18.4.2001  
 (33) FR  
 (40) 2.3.2004  
 (73) USINOR, Puteaux, FR;  
 (72) Beguinot Jean, Le Creusot, FR; Viale Dominique, Marmagne, FR;  
 (74) Tomeš Pavol, Ing., Bratislava, SK;  
 (86) PCT/FR02/01302  
 (87) WO02/083966  
**(54) Nástrojová ocel, spôsob výroby dielcov z tejto ocele a dielec z ocele alebo získaný uvedeným spôsobom**

**9 (51) C23C 16/32, C23C 16/448, B23B 15/00**  
**(11) 286721**  
 (21) 1166-2001  
 (22) 11.2.1999  
 (24) 6.4.2009  
 (40) 9.5.2002  
 (73) Hardide Limited, Bicester, Oxfordshire, GB;  
 (72) Lakhotkin Jury Viktorovich, Moscow, RU; Kuzmin Vladimir Petrovich, Moscow, RU;  
 (74) Žovicová Viera, Mgr., Bratislava, SK;  
 (86) PCT/RU99/00037  
 (87) WO00/47796  
**(54) Materiál na povlaky odolné proti opotrebovaniu, erózií a korózií z karbidu volfrámu, povlaky, substrát potiahnutý viacvrstvovým povlakom, konštrukčný materiál a postupy na ich výrobu**

**9 (51) E02B 7/00**  
**(11) 286729**  
 (21) 77-2003  
 (22) 27.7.2001  
 (24) 6.4.2009  
 (31) PV 2000-2812  
 (32) 2.8.2000  
 (33) CZ  
 (40) 8.6.2004  
 (73) RUBENA a.s. HRADEC KRÁLOVÉ, Náchod, CZ;  
 (72) Vik Milan, Dipl. Ing., Náchod, CZ; Čepek Václav, Nové Město n. Metují, CZ; Holeček Petr, Dipl. Ing., Náchod, CZ; Roubík Jozef, Náchod, CZ;  
 (74) Beleščák Ladislav, Ing., Piešťany, SK;  
 (86) PCT/CZ01/00042  
 (87) WO02/10519  
**(54) Segment protipovodňovej steny na báze vodou plniteľného vaku**

**9 (51) E21D 21/00**  
**(11) 286735**  
 (21) 648-2002  
 (22) 9.5.2002  
 (24) 6.4.2009  
 (40) 7.7.2004  
 (73) Minova International Limited, Witney, Oxfordshire, GB;  
 (72) Paloncy Libor, Ing., Orlová -Poruba, CZ; Hanzlík Česlav, Ing., Orlová-Lutyně, CZ; Koláček Augustin, Ing., Havířov, CZ;  
 (74) Hojčuš Peter, Ing., Bratislava, SK;  
**(54) Trecí horninový svorník**

**9 (51) F01B 3/00, F02D 15/00, F16H 23/00**  
**(11) 286742**  
 (21) 283-2004  
 (22) 14.7.2004  
 (24) 6.4.2009  
 (40) 2.2.2006  
 (73) Žilinská univerzita, Žilina, SK;  
 (72) Kukuča Pavol, prof. Ing., PhD., Žilina, SK; Isteník Rastislav, doc. Ing., PhD., Lietavská Lúčka, SK; Fitz Pavel, Ing., PhD., Žilina, SK;  
**(54) Piestový stroj s meniteľným kompresným pomerom**

**9 (51) F01C 1/00**  
**(11) 286743**  
 (21) 38-2005  
 (22) 7.4.2005  
 (24) 6.4.2009  
 (40) 3.11.2006  
 (73) Žilinská univerzita v Žiline, Žilina, SK;  
 (72) Isteník Rastislav, doc. Ing., PhD., Žilina, SK; Kukuča Pavol, prof. Ing., PhD., Žilina, SK; Fitz Pavel, Ing., PhD., Žilina, SK;  
**(54) Rotačný teplovzdušný motor**

**9 (51) F03G 3/00, F03G 7/00**  
**(11) 286739**  
 (21) 74-2007  
 (22) 1.6.2007  
 (24) 6.4.2009  
 (40) 5.12.2008  
 (73) Skýpala František, Vidiná, SK;  
 (72) Skýpala František, Vidiná, SK;  
 (74) Polák Jozef, JUDr., Dolný Kubín, SK;  
**(54) Zariadenie na neustále vytváranie krútiaceho momentu využitím energie gravitačného poľa Zeme**

**9 (51) F16H 1/00**  
**(11) 286750**  
 (21) 66-2005  
 (22) 27.5.2005  
 (24) 6.4.2009  
 (40) 4.1.2007  
 (73) Pavlík Ján, Ing., Žilina, SK;  
 (72) Pavlík Ján, Ing., Žilina, SK;  
**(54) Prevodovka s vysokým prevodovým pomerom**

**9 (51) F16L 33/02**

**(11) 286722**

(21) 1304-2003

(22) 11.3.2002

(24) 6.4.2009

(31) 01106955.6

(32) 20.3.2001

(33) EP

(40) 3.2.2004

(73) Hans Oetiker AG Maschinen- und Apparatefabrik, Horgen, CH;

(72) Oetiker Hans, Horgen, CH; Meier Ulrich, Wädneswil, CH;

(74) ROTT, RŮŽIČKA & GUTTMANN, v. o. s., Bratislava, SK;

(86) PCT/EP02/02655

(87) WO02/075199

**(54) Hadicová svorka a nástroj na jej uzatvorenie**

**9 (51) F24H 9/20, F24D 19/00**

**(11) 286731**

(21) 5050-2006

(22) 2.6.2006

(24) 6.4.2009

(31) PV 2005-354

(32) 3.6.2005

(33) CZ

(40) 7.12.2006

(73) REGULUS spol. s r. o., Praha, CZ;

(72) Kučera Pavel, Praha, CZ;

(74) Mešková Viera, Ing., Bratislava, SK;

**(54) Usporiadanie bezpečnostného zariadenia systému na ohrev vody**

(51)	(11)	(51)	(11)	(51)	(11)	(51)	(11)
A01N 25/32	286737	B22F 3/00	286714	C07D 403/00	286740	E02B 7/00	286729
A01N 47/28	286728	B23D 67/00	286751	C07D 413/00	286748	E21D 21/00	286735
A61K 9/00	286730	B61D 17/04	286716	C07D 471/00	286717	F01B 3/00	286742
A61K 9/16	286749	B61L 5/00	286724	C07D 498/00	286723	F01C 1/00	286743
A61K 31/21	286719	B62D 1/00	286733	C07H 15/00	286745	F03G 3/00	286739
A61K 31/4523	286747	B66B 15/00	286738	C07K 5/00	286736	F16H 1/00	286750
A61K 31/495	286752	C07C 217/00	286727	C08K 5/00	286734	F16L 33/02	286722
B01J 27/00	286726	C07D 207/00	286732	C10L 3/00	286720	F24H 9/20	286731
B02C 13/00	286713	C07D 265/00	286718	C12P 7/62	286746		
B07B 1/00	286715	C07D 281/00	286744	C22C 38/44	286725		
B21D 7/00	286741	C07D 295/00	286753	C23C 16/32	286721		

**FA9A Zastavené konania o patentových prihláškach na žiadosť prihlasovateľa**

(21)

475-2001  
18-2005**FB9A Zastavené konania o patentových prihláškach**

(21)

990-97  
586-2000  
1121-2000  
118-2001  
241-2001  
522-2001  
527-2001  
565-2001

(21)

592-2001  
633-2001  
695-2001  
900-2001  
1006-2001  
1152-2001  
1287-2001  
1315-2001

(21)

1342-2001  
1425-2001  
1645-2001  
1821-2001  
398-2002  
728-2002  
975-2002  
1642-2002

(21)

586-2003  
1224-2003  
1376-2003  
5028-2004  
104-2005**FC9A Zamietnuté patentové prihlášky**

(21)

2014-2000  
57-2001  
143-2001  
248-2001  
560-2001

(21)

635-2001  
841-2001  
878-2001  
1074-2001  
1119-2001

(21)

1211-2001  
1797-2001  
492-2002  
723-2002  
760-2002

(21)

1254-2002  
1388-2002  
1688-2002  
1455-2003**FD9A Zastavené konania pre nezaplatenie poplatku**

(21)

1744-2002

**MK4A Zaniknuté patenty uplynutím doby platnosti**

(11)

Dátum zániku

278253 10.02.2009  
278989 03.02.2009  
279030 09.02.2009  
280425 03.02.2009

**MM4A Zaniknuté patenty pre nezaplatenie udržiavacích poplatkov**

(11)	Dátum zániku	(11)	Dátum zániku	(11)	Dátum zániku	(11)	Dátum zániku
278730	10.07.2008	281850	18.07.2008	283536	25.07.2008	285488	17.07.2008
278767	19.07.2008	281957	14.07.2008	283961	31.07.2008	285489	17.07.2008
278911	10.07.2008	282438	31.07.2008	284103	28.07.2008	285490	17.07.2008
278944	24.07.2008	282724	13.07.2008	284396	11.07.2008	285659	08.07.2008
279075	06.07.2008	282968	21.07.2008	284733	18.07.2008	285842	14.07.2008
279594	08.07.2008	283168	18.07.2008	284941	07.07.2008	285893	07.07.2008
279671	26.07.2008	283206	04.07.2008	285202	02.07.2008	286050	08.07.2008
280194	30.07.2008	283305	28.07.2008	285399	29.07.2008	286167	26.02.2008
280245	26.07.2008	283374	18.07.2008	285477	03.07.2008		

**PC9A Prevody a prechody práv na patentové prihlášky****(21) 1178-2002**

(71) H. Lundbeck A/S, Valby, DK;  
 Predchádzajúci prihlasovateľ:  
 PHARMEXA A/S, Horsholm, DK;  
 Dátum uzavretia zmluvy: 25.11.2008  
 Dátum zápisu do registra: 13.2.2009

**(21) 911-2002**

(71) VANTIA LIMITED, London, GB;  
 Predchádzajúci prihlasovateľ:  
 FERRING BV, Hoofddorp, NL;  
 Dátum zápisu do registra: 4.2.2009

**(21) 44-2006**

(71) Glebus Alloys Europe s.r.o., Náchod, CZ;  
 Predchádzajúci prihlasovateľ:  
 Continental Matador Rubber, s. r. o., Púchov, SK;  
 Dátum uzavretia zmluvy: 2.9.2008  
 Dátum zápisu do registra: 12.2.2009

**PC4A Prevody a prechody práv na patenty****(11) 278543**

(21) 3873-92  
 (73) PHIBRO ANIMAL HEALTH CORPORATION,  
 Ridgefield Park, New Jersey, US;  
 Predchádzajúci majiteľ:  
 PFIZER INC., New York, NY, US;  
 Dátum uzavretia zmluvy: 12.11.2008  
 Dátum zápisu do registra: 16.2.2009

**(11) 279315**

(21) 4906-89  
 (73) Sanofi-Aventis Deutschland GmbH, Frankfurt am  
 Main, DE;  
 Predchádzajúci majiteľ:  
 Hoechst GmbH, Frankfurt am Main, DE;  
 Dátum uzavretia zmluvy: 20.10.2008  
 Dátum zápisu do registra: 5.2.2009

**(11) 279145**

(21) 5453-89  
 (73) Advantica Intellectual Property Limited, Lough-  
 borough, Leicestershire, GB;  
 Predchádzajúci majiteľ:  
 National Grid Gas PLC, London, GB;  
 Dátum uzavretia zmluvy: 20.11.2008  
 Dátum zápisu do registra: 12.2.2009

**(11) 279315**

(21) 4906-89  
 (73) Hoechst GmbH, Frankfurt am Main, DE;  
 Predchádzajúci majiteľ:  
 HOECHST AKTIENGESELLSCHAFT, Frank-  
 furt am Main, DE;  
 Dátum zápisu do registra: 5.2.2009



(11) **284567**  
 (21) 203-2001  
 (73) Carglass Luxembourg S. a. r. l., Luxembourg, LU;  
 Predchádzajúci majiteľ:  
 Carglass Luxembourg Sarl-Zug Branch, Zug, CH;  
 Dátum zápisu do registra: 23.2.2009

(11) **284567**  
 (21) 203-2001  
 (73) Belron Hungary Kft, Szombathely, HU;  
 Predchádzajúci majiteľ:  
 Carglass Luxembourg S. a. r. l., Luxembourg, LU;  
 Dátum zápisu do registra: 23.2.2009

(11) **284567**  
 (21) 203-2001  
 (73) Belron Hungary Kft - Zug branch, Zug, CH;  
 Predchádzajúci majiteľ:  
 Belron Hungary Kft, Szombathely, HU;  
 Dátum zápisu do registra: 23.2.2009

(11) **284572**  
 (21) 776-2000  
 (73) Solvay Biologicals B. V., 1381 CP Weesp, NL;  
 UNIVERSITEIT VAN GRONINGEN, Gronin-  
 gen, NL;  
 Predchádzajúci majiteľ:  
 Duphar International Research B. V., Weesp, NL;  
 UNIVERSITEIT VAN GRONINGEN, Gronin-  
 gen, NL;  
 Dátum uzavretia zmluvy: 27.11.2007  
 Dátum zápisu do registra: 5.2.2009

(11) **285340**  
 (21) 400-99  
 (73) RECTICEL N.V., 1140 Brussels, BE;  
 Predchádzajúci majiteľ:  
 RECTICEL Automobilsysteme GmbH, Rheinbreit-  
 bach, DE;  
 Dátum uzavretia zmluvy: 15.2.2008  
 Dátum zápisu do registra: 5.2.2009

(11) **285971**  
 (21) 965-2000  
 (73) Solvay Biologicals B. V., CP Weesp, NL;  
 Predchádzajúci majiteľ:  
 Duphar International Research B. V., Weesp, NL;  
 Dátum uzavretia zmluvy: 27.11.2007  
 Dátum zápisu do registra: 5.2.2009

## HC9A

## Zmeny mien

(21) **392-2003**  
 (71) Panasonic Corporation, Kadoma-shi, Osaka, JP;  
 Dátum zápisu do registra: 17.2.2009

(21) **552-2003**  
 (71) Panasonic Corporation, Kadoma-shi, Osaka, JP;  
 Dátum zápisu do registra: 17.2.2009

(21) **998-2003**  
 (71) Panasonic Corporation, Kadoma-shi, Osaka, JP;  
 Dátum zápisu do registra: 17.2.2009

(21) **1630-2003**  
 (71) Panasonic Corporation, Kadoma-shi, Osaka, JP;  
 Dátum zápisu do registra: 17.2.2009

**TC4A****Zmeny mien**

(11) **278134**  
(21) 2933-91  
(73) AREVA NP GmbH, Erlangen, DE;  
Dátum zápisu do registra: 19.2.2009

---

(11) **278379**  
(21) 2187-92  
(73) AREVA NP GmbH, Erlangen, DE;  
Dátum zápisu do registra: 19.2.2009

---

(11) **279145**  
(21) 5453-89  
(73) National Grid Gas PLC, London, GB;  
Dátum zápisu do registra: 12.2.2009

---

(11) **282857**  
(21) 497-99  
(73) AREVA NP GmbH, Erlangen, DE;  
Dátum zápisu do registra: 19.2.2009

---

(11) **284769**  
(21) 538-2000  
(73) ACTAVIS Deutschland GmbH & Co. KG, Langenfeld, DE;  
Dátum zápisu do registra: 2.3.2009

---

(11) **284886**  
(21) 719-99  
(73) AREVA NP GmbH, Erlangen, DE;  
Dátum zápisu do registra: 19.2.2009

---

(11) **284894**  
(21) 348-2000  
(73) AREVA NP GmbH, Erlangen, DE;  
Dátum zápisu do registra: 19.2.2009

---

(11) **286468**  
(21) 228-2000  
(73) AREVA NP GmbH, Erlangen, DE;  
Dátum zápisu do registra: 19.2.2009

---

**HE9A****Zmeny adries**

(21) **23-2003**  
(71) Hydro Aluminium Deutschland GmbH, Köln, DE;  
Dátum zápisu do registra: 3.3.2009

---

(21) **911-2002**  
(71) VANTIA LIMITED, Chilworth, GB;  
Dátum zápisu do registra: 4.2.2009

---

# ČASŤ

**EURÓPSKE PATENTY  
S URČENÍM PRE SLOVENSKÚ REPUBLIKU**

### Kódy na označovanie jednotlivých druhov dokumentov (Štandard WIPO ST. 16)

<b>T1</b>	Preklad patentových nárokov európskej patentevej prihlášky	<b>T3</b>	Preklad európskeho patentového spisu
<b>T2</b>	Opravený preklad patentových nárokov európskej patentevej prihlášky	<b>T4</b>	Opravený preklad európskeho patentového spisu
		<b>T5</b>	Preklad zmeneného európskeho patentového spisu

### Číselné kódy na označovanie bibliografických údajov (Štandard WIPO ST. 9)

<b>(11)</b>	Číslo dokumentu	<b>(62)</b>	Číslo pôvodnej prihlášky v prípade vylúčenej prihlášky
<b>(21)</b>	Číslo prihlášky	<b>(71)</b>	Meno (názov) prihlasovateľa (-ov)
<b>(22)</b>	Dátum podania prihlášky	<b>(72)</b>	Meno pôvodcu (-ov)
<b>(24)</b>	Dátum nadobudnutia účinkov európskeho patentu	<b>(73)</b>	Meno (názov) majiteľa (-ov)
<b>(31)</b>	Číslo prioritnej prihlášky	<b>(74)</b>	Meno (názov) zástupcu (-ov)
<b>(32)</b>	Dátum podania prioritnej prihlášky	<b>(86)</b>	Číslo podania medzinárodnej prihlášky podľa PCT
<b>(33)</b>	Krajina alebo regionálna organizácia priority	<b>(87)</b>	Číslo zverejnenia medzinárodnej prihlášky podľa PCT
<b>(45)</b>	Dátum sprístupnenia prekladu patentového spisu alebo zmeneného patentového spisu	<b>(96)</b>	Číslo a dátum podania európskej patentevej prihlášky
<b>(46)</b>	Dátum sprístupnenia prekladu patentových nárokov	<b>(97)</b>	Číslo a dátum zverejnenia európskej patentevej prihlášky alebo vydania európskeho patentového spisu
<b>(48)</b>	Dátum sprístupnenia opraveného prekladu patentových nárokov alebo patentového spisu		
<b>(51)</b>	Medzinárodné patentové triedenie		
<b>(54)</b>	Názov		

Poznámka:

Číslo uvádzané pred kódom (51) znamená verziu Medzinárodného patentového triedenia.

### Kódy na označovanie záhlaví oznámení publikovaných vo Vestníku ÚPV SR (Štandard WIPO ST. 17)

<b>BA9A</b>	Sprístupnené preklady a opravené preklady patentových nárokov európskych patentových prihlášok
<b>SC4A</b>	Sprístupnené preklady a opravené preklady európskych patentových spisov
<b>SC4A</b>	Sprístupnené preklady zmenených európskych patentových spisov
<b>FA9A</b>	Zastavené konania o európskych patentových prihláškach z dôvodu späťvzatia
<b>GA9A</b>	Zmeny európskych patentových prihlášok na národné prihlášky
<b>MA4A</b>	Zaniknuté európske patenty vzdaním sa patentu
<b>MC4A</b>	Zrušené európske patenty
<b>MG4A</b>	Čiastočne zrušené európske patenty
<b>MK4A</b>	Zaniknuté európske patenty uplynutím doby platnosti
<b>MM4A</b>	Zaniknuté európske patenty pre nezaplatenie udržiavacích poplatkov
<b>PC9A</b>	Prevody a prechody práv na európske patentové prihlášky
<b>PC4A</b>	Prevody a prechody práv na európske patenty
<b>PD9A</b>	Zmeny dispozičných práv na európske patentové prihlášky (zálohy)
<b>PD4A</b>	Zmeny dispozičných práv na európske patenty (zálohy)
<b>PD9A</b>	Zmeny dispozičných práv na európske patentové prihlášky (ukončenie zálohov)
<b>PD4A</b>	Zmeny dispozičných práv na európske patenty (ukončenie zálohov)
<b>QA9A</b>	Ponuky licencií na európske patentové prihlášky
<b>QA4A</b>	Ponuky licencií na európske patenty
<b>QB9A</b>	Licenčné zmluvy registrované alebo udelené na európske patentové prihlášky
<b>QB4A</b>	Licenčné zmluvy registrované alebo udelené na európske patenty
<b>QC9A</b>	Ukončenie platnosti licenčných zmlúv na európske patentové prihlášky
<b>QC4A</b>	Ukončenie platnosti licenčných zmlúv na európske patenty

## Opravy a zmeny

### Opravy v európskych patentových prihláškach

- HA9A** Doplnenie pôvodcu (-ov)
- HB9A** Opravy mien
- HC9A** Zmeny mien
- HD9A** Opravy adries
- HE9A** Zmeny adries
- HF9A** Opravy dátumov
- HG9A** Opravy zatriedenia podľa MPT
- HH9A** Opravy chýb alebo zmeny všeobecne
- HK9A** Opravy tlačových chýb vo Vestníku ÚPV SR

### Opravy v európskych patentoch

- TA4A** Doplnenie pôvodcu (-ov)
- TB4A** Opravy mien
- TC4A** Zmeny mien
- TD4A** Opravy adries
- TE4A** Zmeny adries
- TF4A** Opravy dátumov
- TG4A** Opravy zatriedenia podľa MPT
- TH4A** Opravy chýb alebo zmeny všeobecne
- TK4A** Opravy tlačových chýb vo Vestníku ÚPV SR

**SC4A Sprístupnené preklady európskych patentových spisov**

(11)	(51)	(11)	(51)	(11)	(51)	(11)	(51)
4614	A61K 31/451	4656	C07D 239/00	4698	B29B 7/34	4740	A23G 3/00
4615	E04B 2/56	4657	B42D 15/10	4699	A61F 13/20	4741	A61K 38/06
4616	A61K 33/00	4658	B60J 10/02	4700	A61K 31/185	4742	C07K 7/00
4617	C07C 57/00	4659	B65G 17/20	4701	C07C 253/00	4743	C07D 333/00
4618	H04L 12/28	4660	C07K 14/195	4702	A47C 19/00	4744	A61K 31/66
4619	B25G 1/00	4661	E05C 9/00	4703	C07D 215/00	4745	B21B 3/00
4620	A61K 31/47	4662	B23Q 16/00	4704	A61K 31/397	4746	A63B 21/005
4621	A61K 31/21	4663	C07D 498/00	4705	B01J 14/00	4747	C12P 21/02
4622	C11D 11/04	4664	G07B 17/00	4706	C07J 9/00	4748	C07K 5/00
4623	A61K 31/44	4665	A47L 13/20	4707	A61F 9/007	4749	G01N 33/558
4624	C09C 1/28	4666	A61K 31/551	4708	F24H 9/12	4750	G07C 9/00
4625	F16B 25/00	4667	A01N 43/48	4709	A61K 31/53	4751	B60N 3/10
4626	A61M 35/00	4668	A61K 31/44	4710	A61N 5/06	4752	E04B 1/84
4627	B66B 23/00	4669	E01B 5/00	4711	H01L 23/34	4753	B29C 44/00
4628	A61K 36/16	4670	B65G 13/00	4712	A61K 31/513	4754	G08G 1/123
4629	A61B 5/08	4671	B41J 2/175	4713	G06F 3/041	4755	B42D 15/00
4630	C12N 5/06	4672	G01N 25/56	4714	C03B 19/06	4756	H04L 12/26
4631	E04G 21/12	4673	C12Q 1/44	4715	A41D 13/12	4757	G01S 13/00
4632	F16L 7/00	4674	C07D 491/00	4716	G01B 11/00	4758	C12N 5/06
4633	B67B 7/00	4675	A61K 31/16	4717	B31F 1/00	4759	E05B 45/00
4634	B67D 1/00	4676	A61K 47/00	4718	A61K 31/4747	4760	B65B 61/20
4635	C12N 15/54	4677	A61K 31/4523	4719	C07K 1/00	4761	B65B 55/02
4636	A61K 47/26	4678	B25J 15/04	4720	D01D 1/00	4762	A61K 47/38
4637	A21B 5/00	4679	B65D 81/00	4721	B23B 51/02	4763	E04C 2/30
4638	F21S 8/10	4680	F16K 27/00	4722	A61B 5/15	4764	B65D 57/00
4639	E04C 2/30	4681	C07D 401/00	4723	A61L 15/16	4765	F16F 1/04
4640	F21S 8/10	4682	B60T 13/66	4724	G01N 29/26	4766	B21B 1/46
4641	C07D 239/00	4683	A61K 38/17	4725	H02G 3/18	4767	B22C 9/00
4642	B07B 9/00	4684	A61M 5/315	4726	B61B 12/00	4768	C12N 15/62
4643	G05B 23/02	4685	B42D 15/00	4727	B29B 7/00	4769	C07D 209/00
4644	B42C 1/12	4686	A47L 9/24	4728	B29D 30/00	4770	C23C 2/02
4645	C08J 9/00	4687	C12N 15/12	4729	C07D 311/00	4771	B22D 17/08
4646	A47F 11/00	4688	A61K 31/726	4730	C07D 471/00	4772	A61K 31/00
4647	A63B 67/18	4689	A23L 1/29	4731	G01N 33/20	4773	G07F 7/00
4648	C07D 487/00	4690	A61K 9/16	4732	A61K 9/00	4774	H05B 41/28
4649	C07D 223/00	4691	H04B 7/26	4733	C07H 19/00	4775	F16D 13/58
4650	C07C 233/00	4692	B65H 75/18	4734	H01R 12/00	4776	C07C 323/00
4651	A43B 7/00	4693	C07D 211/00	4735	B23K 26/12	4777	B01D 53/62
4652	A61K 39/395	4694	A61K 31/56	4736	B60R 7/00	4778	C07K 7/00
4653	A61K 9/20	4695	H02K 15/12	4737	A61K 31/137	4779	C12Q 1/18
4654	A45F 3/04	4696	B24D 13/00	4738	F04B 39/00	4780	F24F 3/12
4655	B62J 1/00	4697	A01D 34/67	4739	F28F 9/22		

**9 (51) A01D 34/67, A01D 34/02, A01D 34/412, B62D 7/00, A01B 51/00**  
**(11) E 4697**  
 (96) 03783909.9, 11.8.2003  
 (97) 1538889, 17.9.2008  
 (24) 17.9.2008  
 (31) 20022755  
 (32) 13.8.2002  
 (33) CZ  
 (73) DVORÁK - svahové sekacky s.r.o., Havlíčkův Brod, CZ;  
 (72) Dvorák Lubomir, Havlíčkův Brod, CZ;  
 (74) Bušová Eva, JUDr., Bratislava, SK;  
 (86) PCT/CZ2003/000045  
 (87) WO 2004/014119  
**(54) Pohyblivé ústrojenstvo najmä samopohyblivého žacieho stroja**

**9 (51) A01N 43/48**  
**(11) E 4667**  
 (96) 06708784.1, 16.3.2006  
 (97) 1860945, 8.10.2008  
 (24) 8.10.2008  
 (31) 662362 P  
 (32) 17.3.2005  
 (33) US  
 (73) BASF SE, Ludwigshafen, DE;  
 (72) EVANS Richard R., Raleigh, NC, US; LIEBL Rex, Raleigh, North Carolina, US; REINHARD Robert, Ludwigshafen, DE; WALTER Helmut, Obrigheim, DE; ZAGAR Cyrill, Mannheim, DE;  
 (74) Žovicová Viera, Mgr., Bratislava, SK;  
 (86) PCT/EP2006/060792  
 (87) WO 2006/097509  
**(54) Herbicídne kompozície obsahujúce 3-fenyluracily a 3-sulfonylizoxazolíny**

**9 (51) A21B 5/00****(11) E 4637**

(96) 04012619.5, 27.5.2004

(97) 1600057, 17.9.2008

(24) 17.9.2008

(73) Bott Ulrich, Dipl.-Ing., Griesheim, DE; Topsy Turvy Corporation, Lewes, DL, US;

(72) Bott Ulrich, Griesheim, DE;

(74) Hörmannová Zuzana, Ing., Bratislava, SK;

**(54) Pec na pečenie produktov z cesta****9 (51) A23G 3/00, A21D 13/00****(11) E 4740**

(96) 05105369.2, 17.6.2005

(97) 1733626, 8.10.2008

(24) 8.10.2008

(73) Kraft Foods R &amp; D, Inc., Zweigniederlassung München, München, DE;

(72) Loeser Ulrich, Sauerlach, DE; Lubascher Maria, München, DE; Marder Uwe, Kolbermoor, DE;

(74) PATENTSERVIS BRATISLAVA, a. s., Bratislava, SK;

**(54) Sušienky obsahujúce stáčanú cukrovú vatu a postup jej prípravy****9 (51) A23L 1/29, A23L 1/30, A61K 31/01, A61K 31/702, A61K 31/715, A61K 31/733, A23L 1/052****(11) E 4689**

(96) 06113191.8, 17.5.2005

(97) 1685763, 12.11.2008

(24) 12.11.2008

(31) 04076479

(32) 17.5.2004

(33) EP

(73) N.V. Nutricia, Zoetermeer, NL;

(72) Speelmans Gelske, Wageningen, NL; Govers Maria Johanna Adriana Petronella, Bennekom, NL; Knol Jan, Wageningen, NL; Van Tol Eric Alexander Franciscus, Arnhem, NL;

(74) ROTT, RŮŽIČKA &amp; GUTTMANN, v. o. s., Bratislava, SK;

**(54) Synergizmus GOS a polyfruktózy****9 (51) A41D 13/12****(11) E 4715**

(96) 03769455.1, 25.10.2003

(97) 1558100, 8.10.2008

(24) 8.10.2008

(31) 10250275

(32) 28.10.2002

(33) DE

(73) Paul Hartmann Aktiengesellschaft, Heidenheim, DE;

(72) PLAATJE Eckhard, Hermannsburg-Oldendorf, DE; HAHN Manfred, Heidenheim, DE; STEGER Alexandra, Heidenheim, DE;

(74) ROTT, RŮŽIČKA &amp; GUTTMANN, v. o. s., Bratislava, SK;

(86) PCT/EP2003/011869

(87) WO 2004/037026

**(54) Jednorazový kus odevu****9 (51) A43B 7/00, A43B 17/00, A43B 13/14, A43B 13/38****(11) E 4651**

(96) 06763461.8, 1.6.2006

(97) 1830673, 8.10.2008

(24) 8.10.2008

(31) TV20050084

(32) 15.6.2005

(33) IT

(73) Asolo SPA, Nervesa della Battaglia, IT;

(72) ZANATTA Marco, Nervesa della Battaglia, IT; MARTINI Giovanni, Nervesa della Battaglia, IT; BERNADEL Livio, Nervesa della Battaglia, IT;

(74) Bušová Eva, JUDr., Bratislava, SK;

(86) PCT/EP2006/062839

(87) WO 2006/134033

**(54) Topánka s priedyšnou podrážkou****9 (51) A45F 3/04, A45F 3/00****(11) E 4654**

(96) 06118088.1, 28.7.2006

(97) 1882426, 10.9.2008

(24) 10.9.2008

(73) Lowe Alpine Holdings Limited, Kendal, Cumbria, GB;

(72) Hurn Martyn, Kendal, Cumbria, GB; Eveleigh Tom, Kendal, Cumbria, GB;

(74) Bušová Eva, JUDr., Bratislava, SK;

**(54) Prispôsobivý opasok a plecniak s týmto opaskom****9 (51) A47C 19/00****(11) E 4702**

(96) 03764566.0, 11.7.2003

(97) 1523256, 10.9.2008

(24) 10.9.2008

(31) 395449 P

(32) 11.7.2002

(33) US

(73) Dreamwell, Ltd., Las Vegas, Nevada, US;

(72) GLADNEY Richard F., Fairburn, GA, US;

(74) Majlingová Marta, Ing., Bratislava, SK;

(86) PCT/US2003/021815

(87) WO 2004/006719

**(54) Plastový podklad matrace****9 (51) A47F 11/00****(11) E 4646**

(96) 04791655.6, 11.10.2004

(97) 1759373, 13.8.2008

(24) 13.8.2008

(31) 0304111

(32) 30.12.2003

(33) HU

(73) Gótzty András, Budapest, HU;

(72) Serdült Gyula, Szolnok, HU;

(74) Beleščák Ladislav, Ing., Piešťany, SK;

(86) PCT/HU2004/000096

(87) WO 2005/064573

**(54) Zariadenie pre zobrazovanie informačných nosičov najmä pre reklamné účely**

- 9 (51) A47L 9/24**  
**(11) E 4686**  
 (96) 05770106.2, 27.6.2005  
 (97) 1768538, 17.9.2008  
 (24) 17.9.2008  
 (31) MI20041429  
 (32) 16.7.2004  
 (33) IT  
 (73) OMEC S.p.A., Gorla Minore (Varese), IT;  
 (72) CANALE Giuseppe, Gorla Minore, IT;  
 (74) Bušová Eva, JUDr., Bratislava, SK;  
 (86) PCT/EP2005/006909  
 (87) WO 2006/007939  
**(54) Teleskopická trubica pre elektrické domáce spotrebiče, opatrená elektrickými vodivými prostriedkami**

- 9 (51) A47L 13/20, A47L 13/10, B25G 1/00, B25G 3/00, F16B 7/00**  
**(11) E 4665**  
 (96) 03741483.6, 18.7.2003  
 (97) 1523920, 5.11.2008  
 (24) 5.11.2008  
 (31) 2002212756  
 (32) 22.7.2002  
 (33) JP  
 (73) UNI-CHARM CORPORATION, Shikokuchou-shi, Ehime, JP;  
 (72) TSUCHIYA A., Mitoyo-gun, Kagawa, JP; TANAKA Y., Mitoyo-gun, Kagawa, JP; FUJIWARA M., Mitoyo-gun, Kagawa, JP;  
 (74) Holoubková Mária, Ing., Bratislava, SK;  
 (86) PCT/JP2003/009159  
 (87) WO 2004/017806  
**(54) Upínacie zariadenie a jeho použitie v nástroji na upratovanie**

- 9 (51) A61B 5/08**  
**(11) E 4629**  
 (96) 06019343.0, 15.9.2006  
 (97) 1764036, 10.9.2008  
 (24) 10.9.2008  
 (31) 717700 P  
 (32) 16.9.2005  
 (33) US  
 (73) ndd Medizintechnik AG, Zürich, CH;  
 (72) Buess Christian, Horgen, CH; Harnoncourt Georg, Zürich, CH;  
 (74) PATENTSERVIS BRATISLAVA, a. s., Bratislava, SK;  
**(54) Prístroj na stanovenie časového oneskorenia medzi signálmi snímačov hlavného prúdu prúdenia a bočného prúdu plynu**

- 9 (51) A61B 5/15**  
**(11) E 4722**  
 (96) 05712899.3, 4.2.2005  
 (97) 1713391, 26.11.2008  
 (24) 26.11.2008  
 (31) 542779 P  
 (32) 6.2.2004  
 (33) US  
 (73) Bayer HealthCare LLC, Tarrytown, NY, US;  
 (72) PURCELL Glenn, Edwardsburg, Michigan, US;  
 (74) Hörmannová Zuzana, Ing., Bratislava, SK;

- (86) PCT/US2005/003623  
 (87) WO 2005/077275  
**(54) Tlmiaci a retrakčný mechanizmu pre lancetu**

- 9 (51) A61F 9/007, A61B 17/32**  
**(11) E 4707**  
 (96) 05105169.6, 13.6.2005  
 (97) 1733707, 3.9.2008  
 (24) 3.9.2008  
 (73) Alcon, Inc., Hünenberg, CH;  
 (72) Attinger Juerg, Stein am Rhein, CH;  
 (74) PATENTSERVIS BRATISLAVA, a. s., Bratislava, SK;  
**(54) Systém infúznej kanyly**

- 9 (51) A61F 13/20**  
**(11) E 4699**  
 (96) 05447065.3, 25.3.2005  
 (97) 1704841, 17.9.2008  
 (24) 17.9.2008  
 (73) Georgia-Pacific France, Kunheim, FR;  
 (72) Van Ingelgem Werner, Zele, BE; De Poorter Annick, Zele, BE; Smet Steven, Zele, BE;  
 (74) Bušová Eva, JUDr., Bratislava, SK;  
**(54) Sústava aplikátorov tampónov**

- 9 (51) A61K 9/00, A61K 31/165, A61K 31/542, A61K 31/57**  
**(11) E 4732**  
 (96) 06759259.2, 8.5.2006  
 (97) 1906916, 29.10.2008  
 (24) 29.10.2008  
 (31) 679510 P  
 (32) 10.5.2005  
 (33) US  
 (73) ALCON INC., Hunenberg, CH;  
 (72) Owen Geoffrey Robert, Southlake, TX, US; Brooks Amy C., Burleson, TX, US; Graff Gustav, Cleburne, TX, US;  
 (74) Bušová Eva, JUDr., Bratislava, SK;  
 (86) PCT/US2006/017607  
 (87) WO 2006/121964  
**(54) Suspenzná formulácia nepafenacu a ďalšie oftalmické liečivá na topickú liečbu oftalmických ochorení**

- 9 (51) A61K 9/16, A61P 31/00, A61K 31/7042**  
**(11) E 4690**  
 (96) 04252643.4, 6.5.2004  
 (97) 1537859, 10.9.2008  
 (24) 10.9.2008  
 (31) 527084 P, 763340  
 (32) 4.12.2003, 23.1.2004  
 (33) US, US  
 (73) Pfizer Products Inc., Groton, CT, US;  
 (72) Appel Leah Elizabeth, Oregon, US; Crew Marshall David, Oregon, US; Friesen Dwayne Thomas, Oregon, US; Hagen Timothy Arthur, Groton, Connecticut, US; Herbig Scott Max, Groton, Connecticut, US; Lo Julian Belknap, Groton, Connecticut, US; Lyon David Keith, Bend, Oregon, US; McCray Scott Baldwin, Bend, Oregon, US; Thombre Avinash Govind, Groton, Connecticut, US; West James Blair, Bend, Oregon, US;



- (74) Tomeš Pavol, Ing., Bratislava, SK;  
**(54) Dávkové formy azitromycínu so zníženými ved-fajšími účinkami**

- 
- 9 (51) A61K 9/20**  
**(11) E 4653**  
 (96) 05817592.8, 25.11.2005  
 (97) 1819320, 1.10.2008  
 (24) 1.10.2008  
 (31) MI20042356  
 (32) 10.12.2004  
 (33) IT  
 (73) Aziende Chimiche Riunite Angelini Francesco A.C.R.A.F. S.p.A., Roma, IT;  
 (72) MARCHITTO Leonardo, Porto Recanati, IT; RAGNI Lorella, Chiaravalle, IT; DONATI Luca, Porto San Giorgio, IT; VALENTI Mauro, Magenta, IT;  
 (74) Bušová Eva, JUDr., Bratislava, SK;  
 (86) PCT/EP2005/012859  
 (87) WO 2006/061142  
**(54) Orálne disperzibilná farmaceutická kompozícia a spôsob jej prípravy**

- 
- 9 (51) A61K 31/00, A61K 31/56, A61K 31/185, A61K 31/21, A61P 19/00**  
**(11) E 4772**  
 (96) 04765458.7, 21.9.2004  
 (97) 1663185, 10.12.2008  
 (24) 10.12.2008  
 (31) 504717 P  
 (32) 22.9.2003  
 (33) US  
 (73) onepharm Research & Development GmbH, Wien, AT;  
 (72) WILCKENS Thomas, München, DE; Volkman Ariane, Dr., Diessen, DE;  
 (74) Hörmannová Zuzana, Ing., Bratislava, SK;  
 (86) PCT/EP2004/010582  
 (87) WO 2005/027882  
**(54) Prevencia a liečenie atrofie kostí vyvolanej zápalom a/alebo imunitne sprostredkovanej**

- 
- 9 (51) A61K 31/137, A61K 31/167, A61K 31/57, A61K 9/00**  
**(11) E 4737**  
 (96) 04798662.5, 24.11.2004  
 (97) 1708679, 12.11.2008  
 (24) 12.11.2008  
 (31) 0303179  
 (32) 26.11.2003  
 (33) SE  
 (73) AstraZeneca AB, Södertälje, SE;  
 (72) ROGUEDA Philippe, Loughborough, Leicestershire LE11 5RH, GB;  
 (74) Čechvalová Dagmar, Bratislava, SK;  
 (86) PCT/GB2004/004957  
 (87) WO 2005/053637  
**(54) Farmaceutická sprejová formulácia obsahujúca hydrofluóralkán a acylovaný cyklodextrín**

- 9 (51) A61K 31/16, A61P 25/00**  
**(11) E 4675**  
 (96) 03813821.0, 18.12.2003  
 (97) 1587506, 23.7.2008  
 (24) 23.7.2008  
 (31) 434530 P, 434500 P, 434828 P, 434501 P, 434452 P, 434453 P, 461164 P  
 (32) 18.12.2002, 18.12.2002, 18.12.2002, 18.12.2002, 18.12.2002, 18.12.2002, 8.4.2003  
 (33) US, US, US, US, US, US, US  
 (73) Algorx, Cranbury, NJ, US;  
 (72) BURCH Ronald, Wilton, CT, US; CARTER Richard B., Washington Crossing, PA, US; LAZAR Jeff, Austin, TX, US;  
 (74) Tomeš Pavol, Ing., Bratislava, SK;  
 (86) PCT/US2003/040766  
 (87) WO 2004/056305  
**(54) Administrácia kapsaicinoidov**

- 
- 9 (51) A61K 31/185, A61K 31/44, A61K 31/4427, A61K 31/505**  
**(11) E 4700**  
 (96) 04740209.4, 23.6.2004  
 (97) 1635808, 1.10.2008  
 (24) 1.10.2008  
 (31) 03014278  
 (32) 25.6.2003  
 (33) EP  
 (73) TopoTarget Germany AG, Frankfurt am Main, DE;  
 (72) PELICCI Pier Giuseppe, Opera (Milan), IT; CHIMENTI Sergio, Roma, IT; COSTANZO Antonio, Roma, IT; NISTICO Steven Paul, Roma, IT; PAOLINO Donatella, Pedara, IT; MINUCCI Saverio, Opera (Milan), IT;  
 (74) Bušová Eva, JUDr., Bratislava, SK;  
 (86) PCT/EP2004/006789  
 (87) WO 2005/000289  
**(54) Topické použitie kyseliny valproovej na prevenciu alebo liečbu psoriázy a akné**

- 
- 9 (51) A61K 31/21, A61K 31/135, A61P 5/00**  
**(11) E 4621**  
 (96) 02748104.3, 9.7.2002  
 (97) 1411916, 27.8.2008  
 (24) 27.8.2008  
 (31) 304313 P  
 (32) 9.7.2001  
 (33) US  
 (73) Repros Therapeutics Inc., The Woodlands, TX, US;  
 (72) PODOLSKI Joseph S., The Woodlands, TX, US;  
 (74) Majlingová Marta, Ing., Bratislava, SK;  
 (86) PCT/US2002/021524  
 (87) WO 2003/005954  
**(54) Spôsoby a materiály na liečenie nedostatku testosterónu u mužov**

**9 (51) A61K 31/397, A61K 45/00, C07D 205/00, A61P 9/00**

**(11) E 4704**

(96) 02770534.2, 19.9.2002

(97) 1427409, 15.10.2008

(24) 15.10.2008

(31) 323937 P

(32) 21.9.2001

(33) US

(73) Schering Corporation, Kenilworth, NJ, US;

(72) DAVIS Harry R., Berkeley Heights, NJ, US;

(74) Majlingová Marta, Ing., Bratislava, SK;

(86) PCT/US2002/029756

(87) WO 2003/026644

**(54) Spôsob na liečenie alebo prevenciu vaskulárneho zápalu použitím inhibítora absorpcie sterolu**

**9 (51) A61K 31/44, A61K 9/08, A61K 9/00, A61K 47/14**

**(11) E 4668**

(96) 05794694.9, 21.9.2005

(97) 1796668, 17.9.2008

(24) 17.9.2008

(31) 102004046235

(32) 22.9.2004

(33) DE

(73) Nycomed GmbH, Konstanz, DE;

(72) LINDER Rudolf, Konstanz, DE;

(74) Majlingová Marta, Ing., Bratislava, SK;

(86) PCT/EP2005/054723

(87) WO 2006/032675

**(54) Vodný farmaceutický prostriedok obsahujúci roflumilast**

**9 (51) A61K 31/44, A61K 31/4427, A61K 31/4523, A61K 31/4709, A61K 31/472, A61K 31/496, A61K 31/501, A61K 31/5375, A61K 38/21, A61K 45/00, A61P 43/00**

**(11) E 4623**

(96) 02783299.7, 6.12.2002

(97) 1465626, 3.9.2008

(24) 3.9.2008

(31) 0129260

(32) 6.12.2001

(33) GB

(73) Eisai R&D Management Co., Ltd., Tokyo, JP;

(72) SMITH Terence, London, GB;

(74) Majlingová Marta, Ing., Bratislava, SK;

(86) PCT/GB2002/005542

(87) WO 2003/047577

**(54) Farmaceutické prípravky (súprava) obsahujúce dihydropyridinónové zlúčeniny a imuno-regulačnú (alebo protizápalovú) látku a ich použitie**

**9 (51) A61K 31/451, C07D 211/00, C07D 407/00, A61P 25/00**

**(11) E 4614**

(96) 04725291.1, 2.4.2004

(97) 1626720, 3.9.2008

(24) 3.9.2008

(31) 200300520, 460528 P

(32) 4.4.2003, 4.4.2003

(33) DK, US

(73) H. LUNDBECK A/S, Valby-Copenhagen, DK;

(72) PÜSCHL Ask, Frederiksberg, DK; JORGENSEN

Morten, Bagsvaerd, DK; RUHLAND Thomas,

Roskilde, DK; BRYAN STENSBOI Tine, Vaer-

lose, DK; BANG-ANDERSEN Benny, Kopen-

havn S, DK;

(74) Majlingová Marta, Ing., Bratislava, SK;

(86) PCT/DK2004/000244

(87) WO 2004/087156

**(54) 4-(2-Fenylsulfanyl-fenyl)-piperidínové deriváty ako inhibítory spätného vychytávania serotonínu**

**9 (51) A61K 31/4523, A61P 25/00**

**(11) E 4677**

(96) 04791657.2, 25.10.2004

(97) 1696922, 24.9.2008

(24) 24.9.2008

(31) 0303584

(32) 30.10.2003

(33) HU

(73) CytRx Corporation, Los Angeles, CA, US;

GREENSMITH Linda, London, GB; BURN-

STOCK Geoffrey, London, GB; URBANICS

Rudolf, Budapest, HU;

(74) Hörmannová Zuzana, Ing., Bratislava, SK;

(86) PCT/HU2004/000098

(87) WO 2005/041965

**(54) Použitie halogenidového derivátu kyseliny hydroximovej pri liečbe neurodegeneratívnych ochorení**

**9 (51) A61K 31/47, C07D 215/00, C07D 401/00, A61K 31/4709, A61P 5/00**

**(11) E 4620**

(96) 06754954.3, 2.5.2006

(97) 1879581, 3.9.2008

(24) 3.9.2008

(31) 05103741

(32) 4.5.2005

(33) EP

(73) N.V. Organon, Oss, NL;

(72) KARSTENS Willem Frederik Johan, Oss, NL;

TIMMERS Cornelis Marius, Oss, NL;

(74) Majlingová Marta, Ing., Bratislava, SK;

(86) PCT/EP2006/061978

(87) WO 2006/117371

**(54) 4-Fenyl-5-oxo-1,4,5,6,7,8-hexahydrochinolínové deriváty ako liečivá na liečenie neplodnosti**

**9 (51) A61K 31/4747, A61K 9/08**

**(11) E 4718**

(96) 04706657.6, 30.1.2004

(97) 1601359, 8.10.2008

(24) 8.10.2008

(31) 444351 P

(32) 30.1.2003

(33) US

(73) Helsinn Healthcare S.A., Pambio-Noranco, CH;

(72) CALDERARI Giorgio, Rancate, CH; BONADEO

Daniele, Varese, IT; CANNELLA Roberta, Va-

rese, IT; BRAGLIA Enrico, Pazzallo, CH; BRAG-

LIA Riccardo, Pazzallo, CH;

(74) ROTT, RŮŽIČKA & GUTTMANN, v. o. s., Bratislava, SK;

- (86) PCT/EP2004/000888  
 (87) WO 2004/067005  
 (54) **Tekuté farmaceutické prípravky palonosetronu**

- 9 (51) A61K 31/513, C07D 239/00, C07D 401/00, C07D 405/00, A61P 5/00**  
**(11) E 4712**  
 (96) 04777603.4, 6.7.2004  
 (97) 1646389, 10.9.2008  
 (24) 10.9.2008  
 (31) 485434 P  
 (32) 7.7.2003  
 (33) US  
 (73) NEUROCRINE BIOSCIENCES, INC., San Diego, CA, US;  
 (72) GUO Zhiqiang, San Diego, CA, US; CHEN Yongsheng, San Diego, CA, US; WU Dongpei, San Diego, CA, US; CHEN Chen, San Diego, CA, US; WADE Warren, San Diego, CA, US; DWIGHT Wesley J., San Diego, CA, US; HUANG Charles Q., San Diego, CA, US; TUCCI Fabio C., San Diego, CA, US;  
 (74) Guniš Jaroslav, Mgr., Bratislava, SK;  
 (86) PCT/US2004/021593  
 (87) WO 2005/007165  
 (54) **Deriváty pyrimidín-2,4-diónu ako antagonisty hormónových receptorov uvoľňujúcich gonadotropín**

- 9 (51) A61K 31/53, C07D 475/00, C07D 239/00**  
**(11) E 4709**  
 (96) 04719589.6, 11.3.2004  
 (97) 1604991, 17.9.2008  
 (24) 17.9.2008  
 (31) 2003070097  
 (32) 14.3.2003  
 (33) JP  
 (73) TAIHO PHARMACEUTICAL CO., LTD., Tokyo, JP;  
 (72) UCHIDA Junji, Tokushima-shi, Tokushima, JP; SHUDO Koyo, Hanno-shi, Saitama, JP;  
 (74) PATENTSERVIS BRATISLAVA, a. s., Bratislava, SK;  
 (86) PCT/JP2004/003189  
 (87) WO 2004/081012  
 (54) **Zosilňovač protinádorového účinku a protinádorového prostriedku**

- 9 (51) A61K 31/551, A61K 33/42, A61P 27/00**  
**(11) E 4666**  
 (96) 05819681.7, 22.12.2005  
 (97) 1818059, 3.12.2008  
 (24) 3.12.2008  
 (31) 638118 P  
 (32) 23.12.2004  
 (33) US  
 (73) Kowa Company, Ltd., Naka-ku, Nagoya-shi, Aichi-ken, JP;  
 (72) KANEBAKO Makoto, Fuji-shi, Shizuoka, JP; TAKAHASHI Masatoshi, Higashiyamato-shi, Tokyo, JP; MIZUNO Ken, Higashimurayama-shi, Tokyo, JP; SUGIMOTO Shin, Fuji-shi, Shizuoka, JP;  
 (74) Holoubková Mária, Ing., Bratislava, SK;

- (86) PCT/JP2005/023570  
 (87) WO 2006/068208  
 (54) **Prostriedok na prevenciu alebo liečbu glaukómu**

- 9 (51) A61K 31/56, A61K 31/568, A61P 3/00**  
**(11) E 4694**  
 (96) 02750269.9, 22.7.2002  
 (97) 1408981, 27.8.2008  
 (24) 27.8.2008  
 (31) 307693 P  
 (32) 23.7.2001  
 (33) US  
 (73) Corcept Therapeutics, Inc., Menlo Park, CA, US;  
 (72) BELANOFF Joseph K., Woodside, CA, US; SCHATZBERG Alan F., Los Altos, CA, US;  
 (74) Čechvalová Dagmar, Bratislava, SK;  
 (86) PCT/US2002/023441  
 (87) WO 2003/009853  
 (54) **Spôsob prevencie prírastku hmotnosti indukovaného antipsychotikmi**

- 9 (51) A61K 31/66, A61K 31/662, A61K 31/675, A61K 31/665, A61P 31/00, C07D 471/00, C07D 487/00, C07F 9/00**  
**(11) E 4744**  
 (96) 05804767.1, 11.4.2005  
 (97) 1742642, 15.10.2008  
 (24) 15.10.2008  
 (31) 562678 P  
 (32) 14.4.2004  
 (33) US  
 (73) GILEAD SCIENCES, INC., Foster City, California, US;  
 (72) CAI Zhenhong R., Foster City, CA, US; CHEN Xiaowu, San Mateo, California, US; FARDIS Maria, San Carlos, California, US; JABRI Salman Y., San Francisco, CA, US; JIN Haolun, Foster City, CA, US; KIM Choung U., San Carlos, California, US; METOBO Samuel E., Newark, CA, US; MISH Michael R., Foster City, CA, US; PASTOR Richard M., San Francisco, CA, US;  
 (74) Žovicová Viera, Mgr., Bratislava, SK;  
 (86) PCT/US2005/012520  
 (87) WO 2005/117904  
 (54) **Fosfonátové analógy zlúčenín inhibítorov HIV integrázy**

- 9 (51) A61K 31/726, A61K 9/12, A61P 11/00**  
**(11) E 4688**  
 (96) 02022717.9, 11.10.2002  
 (97) 1407776, 3.9.2008  
 (24) 3.9.2008  
 (73) Flostock LLC, Cherry Hill, NJ, US; Atlas 2002 LLC, Cherry Hill, NJ, US;  
 (72) Petrigni Giuseppe, Milano, IT; Allegra Luigi, Milano, IT;  
 (74) ROTT, RŮŽIČKA & GUTTMANN, v. o. s., Bratislava, SK;  
 (54) **Farmaceutický koloidný prípravok obsahujúci biopolyméry kyseliny hyalurónovej vhodný na liečenie respiračných ochorení**

**9 (51) A61K 33/00, A61K 31/737, A61P 3/00, A61P 43/00, A61P 7/00**  
**(11) E 4616**  
 (96) 04712025.8, 18.2.2004  
 (97) 1605954, 10.9.2008  
 (24) 10.9.2008  
 (31) TO20030126  
 (32) 20.2.2003  
 (33) IT  
 (73) Medestea Research & Production S.p.A., Colletto Giacosa (Torino), IT;  
 (72) MERIZZI Gianfranco, Torino, IT;  
 (74) Majlingová Marta, Ing., Bratislava, SK;  
 (86) PCT/EP2004/001526  
 (87) WO 2004/073721  
**(54) Potravinový doplnok vhodný na podporu resorpcie železa**

**9 (51) A61K 36/16, A23L 1/29, A61P 25/00, A61P 9/00**  
**(11) E 4628**  
 (96) 06742754.2, 28.4.2006  
 (97) 1868626, 10.9.2008  
 (24) 10.9.2008  
 (31) 102005020640  
 (32) 3.5.2005  
 (33) DE  
 (73) Dr. Willmar Schwabe GmbH & Co. KG, Karlsruhe, DE;  
 (72) Hauer Hermann, Karlsruhe, DE; Oschmann Rainer, Landau, DE; Waimer Frank, Karlsruhe, DE;  
 (74) PATENTSERVIS BRATISLAVA, a. s., Bratislava, SK;  
 (86) PCT/EP2006/004030  
 (87) WO 2006/117170  
**(54) Zlepšený spôsob prípravy Ginkgo extraktov, ktoré majú znížený obsah polycyklických aromatických uhľovodíkov**

**9 (51) A61K 38/06, A61K 38/07, A61K 38/08, A61P 13/00**  
**(11) E 4741**  
 (96) 05729655.0, 8.4.2005  
 (97) 1755634, 8.10.2008  
 (24) 8.10.2008  
 (31) 821256  
 (32) 8.4.2004  
 (33) US  
 (73) Biotempt B.V., Koekange, NL;  
 (72) KHAN Nisar Ahmed, Rotterdam, NL; BENNER Robbert, Barendrecht, NL;  
 (74) PATENTSERVIS BRATISLAVA, a. s., Bratislava, SK;  
 (86) PCT/EP2005/003707  
 (87) WO 2005/097163  
**(54) Oligopeptidy na zníženie zvýšenej koncentrácie močoviny v krvi**

**9 (51) A61K 38/17, A61P 35/00, C07K 14/435, C07K 16/18, G01N 33/574, G01N 33/68**  
**(11) E 4683**  
 (96) 04706615.4, 30.1.2004  
 (97) 1587532, 3.9.2008  
 (24) 3.9.2008  
 (31) 354090, 715417  
 (32) 30.1.2003, 19.11.2003  
 (33) US, US  
 (73) Survac ApS, Frederiksberg, DK;  
 (72) STRATEN Eivind Per Thor, Hvidovre, DK; ANDERSEN Mads Hald, Hellerup, DK;  
 (74) Bachratá Magdaléna, Mgr., Bratislava, SK;  
 (86) PCT/DK2004/000062  
 (87) WO 2004/067023  
**(54) Peptidy odvodené od survivínu a ich použitie**

**9 (51) A61K 39/395**  
**(11) E 4652**  
 (96) 04750581.3, 23.4.2004  
 (97) 1631312, 10.9.2008  
 (24) 10.9.2008  
 (31) 465155 P  
 (32) 23.4.2003  
 (33) US  
 (73) MEDAREX, INC., Princeton, NJ, US;  
 (72) PICKFORD Lesley B., Menlo Park, CA, US; BEBBINGTON Christopher R., San Mateo, CA, US; YARRANTON Geoffrey T., Burlingame, CA, US; KING David, Belmont, CA, US;  
 (74) Bušová Eva, JUDr., Bratislava, SK;  
 (86) PCT/US2004/012651  
 (87) WO 2004/093908  
**(54) Kompozície a spôsoby liečby zápalových črevných ochorení**

**9 (51) A61K 47/00, A61K 31/546, A61K 9/19**  
**(11) E 4676**  
 (96) 02781499.5, 13.11.2002  
 (97) 1448234, 3.9.2008  
 (24) 3.9.2008  
 (31) 338536 P, 398932 P  
 (32) 30.11.2001, 26.7.2002  
 (33) US, US  
 (73) Pfizer Products Inc., Groton, CT, US;  
 (72) KIMBALL Roger Nelson, Eastern Point Road, Groton, CT, US; REDDY Renuka Devi, Eastern Point Road, Groton, CT, US; SHALAEV Evgenyi Yur'evich, Eastern Point Road, Groton, CT, US; BLANCHFLOWER Simon Edward, Ramsgate Road, Sandwich, Kent, GB; BRONK Brian Scott, Eastern Point Road, Groton, CT, US;  
 (74) Tomeš Pavol, Ing., Bratislava, SK;  
 (86) PCT/IB2002/004743  
 (87) WO 2003/045435  
**(54) Prostriedky obsahujúce cefalosporínové zlúčeniny a ich použitie pri liečbe bakteriálnych infekcií u mačiek a psov**

**9 (51) A61K 47/26, A61K 45/00, A61K 31/429, A61K 31/545, A61K 31/65**  
**(11) E 4636**  
 (96) 05782960.8, 25.8.2005  
 (97) 1790357, 8.10.2008  
 (24) 8.10.2008  
 (31) 2004126203  
 (32) 30.8.2004  
 (33) RU  
 (73) Kiselev Nikolai Alexandrovich, Moscow, RU;  
 (72) KISELEV Nikolai Alexandrovich, Moscow, RU;  
 CHICHERIN Dmitry Sergeevich, Moskovskaya obl., RU;  
 (74) Hörmannová Zuzana, Ing., Bratislava, SK;  
 (86) PCT/RU2005/000434  
 (87) WO 2006/025767  
**(54) Antimikrobiálny prostriedok na perorálne podávanie**

**9 (51) A61K 47/38, A61K 38/18**  
**(11) E 4762**  
 (96) 02780626.4, 25.10.2002  
 (97) 1441771, 10.9.2008  
 (24) 10.9.2008  
 (31) 37369  
 (32) 7.11.2001  
 (33) US  
 (73) Ortho-McNeil-Janssen Pharmaceuticals, Inc., Titusville, NJ, US;  
 (72) SHARMA Basant, Bridgewater, NJ, US; JIN Renzhe, Bridgewater, NJ, US; RUDOLPH Sunitha, Doylestown, PA, US; CHEUNG Wing, K., Warren, NJ, US; BEGUM Selima, Edison, NJ, US; KELLEY Marian, Annandale, NJ, US;  
 (74) Bušová Eva, JUDr., Bratislava, SK;  
 (86) PCT/US2002/036300  
 (87) WO 2003/053471  
**(54) Vodné formulácie proteínov s predĺženým uvoľňovaním**

**9 (51) A61L 15/16**  
**(11) E 4723**  
 (96) 05849665.4, 30.12.2005  
 (97) 1833518, 8.10.2008  
 (24) 8.10.2008  
 (31) 102004063599, 640896 P  
 (32) 30.12.2004, 30.12.2004  
 (33) DE, US  
 (73) Bayer Innovation GmbH, Düsseldorf, DE;  
 (72) THIERAUF Axel, Mallersdorf-pfaffenberg, DE; BAECKER Iwer, Düsseldorf, DE; HAISCH Andreas, Berlin, DE;  
 (74) Hörmannová Zuzana, Ing., Bratislava, SK;  
 (86) PCT/DE2005/002334  
 (87) WO 2006/069567  
**(54) Skrátený proces liečenia rán pomocou rúna nového druhu**

**9 (51) A61M 5/315**  
**(11) E 4684**  
 (96) 04716568.3, 3.3.2004  
 (97) 1603610, 3.9.2008  
 (24) 3.9.2008  
 (31) 0304822  
 (32) 3.3.2003  
 (33) GB  
 (73) DCA Design International Limited, Warwick, GB;  
 (72) VEASEY Robert Frederick, Leamington Spa, Warwickshire, GB; PERKINS Robert, Leamington Spa, Warwickshire, GB; PLUMPTRE David Aubrey, Droitwich, Worcestershire, GB;  
 (74) Čechvalová Dagmar, Bratislava, SK;  
 (86) PCT/EP2004/002119  
 (87) WO 2004/078241  
**(54) Injektor perového typu s objímkou na nastavenie dávky**

**9 (51) A61M 35/00, A45D 34/04, B65D 83/00, B05C 17/00**  
**(11) E 4626**  
 (96) 05011149.1, 23.5.2005  
 (97) 1726327, 3.9.2008  
 (24) 3.9.2008  
 (73) Tsaar Garry, Rowland Heights, CA, US;  
 (72) Tsaar Garry, Rowland Heights, CA, US;  
 (74) PATENTSERVIS BRATISLAVA, a. s., Bratislava, SK;  
**(54) Utesnený rúrkový zásobník**

**9 (51) A61N 5/06, A47K 3/28**  
**(11) E 4710**  
 (96) 03762926.8, 7.7.2003  
 (97) 1534388, 17.9.2008  
 (24) 17.9.2008  
 (31) 1021009  
 (32) 5.7.2002  
 (33) NL  
 (73) Sunshower B.V., Amsterdam, NL;  
 (72) WEGDAM Pieter Merijn, Delft, NL; MEIJER Oscar Jesse, Delft, NL;  
 (74) PATENTSERVIS BRATISLAVA, a. s., Bratislava, SK;  
 (86) PCT/NL2003/000500  
 (87) WO 2004/004830  
**(54) Sprchovacie zariadenie obsahujúce opaľovacie zariadenie**

**9 (51) A63B 21/005, H02P 21/00**  
**(11) E 4746**  
 (96) 05013561.5, 23.6.2005  
 (97) 1614448, 14.5.2008  
 (24) 14.5.2008  
 (31) 102004033074  
 (32) 8.7.2004  
 (33) DE  
 (73) milon industries GmbH, Emersacker, DE;  
 (72) Dieter Miehllich, Emersacker, DE;  
 (74) Bušová Eva, JUDr., Bratislava, SK;  
**(54) Tréningové zariadenie**

**9 (51) A63B 67/18, A63B 43/00****(11) E 4647**

(96) 04727535.9, 15.4.2004

(97) 1635917, 3.9.2008

(24) 3.9.2008

(31) 20310037 U

(32) 25.6.2003

(33) DE

(73) Brandes Ulrich Wilhelm, Berlin, DE;

(72) Brandes Ulrich Wilhelm, Berlin, DE;

(74) ROTT, RŮŽIČKA &amp; GUTTMANN, v. o. s., Bratislava, SK;

(86) PCT/EP2004/003977

(87) WO 2005/000428

**(54) Lietajúca košíková loptička****9 (51) B01D 53/62, B01D 53/14, B01D 53/34, B01D 53/74, B01D 53/78, B01D 53/84****(11) E 4777**

(96) 04805694.9, 10.12.2004

(97) 1699545, 22.10.2008

(24) 22.10.2008

(31) 0315209

(32) 23.12.2003

(33) FR

(73) Institut Français du Pétrole, Rueil Malmaison Cédex, FR;

(72) TOULHOAT Hervé, Herblay, FR; ROPITAL François, Rueil Malmaison Cedex, FR; DUVAL Sébastien, Evron, FR;

(74) Hörmannová Zuzana, Ing., Bratislava, SK;

(86) PCT/FR2004/003209

(87) WO 2005/070521

**(54) Spôsob odlučovania uhlíka vo forme minerálu, v ktorom má uhlík oxidačný stupeň +3****9 (51) B01J 14/00, C07D 207/00, C07D 471/00, B01J 19/24****(11) E 4705**

(96) 02755123.3, 2.8.2002

(97) 1412078, 8.10.2008

(24) 8.10.2008

(31) 0118938, 0217637

(32) 2.8.2001, 30.7.2002

(33) GB, GB

(73) LG Life Sciences Limited, Seoul, KR;

(72) BRECHTELSBAUER Clemens Michael Helmut, Tonbridge, Kent, GB; CARPENTER Stephen Thomas, Tonbridge, Kent, GB; GRINTER Trevor John, Tonbridge, Kent, GB; HARRIS Michael Anthony, Tonbridge, Kent, GB; KIM Yeongdae, Yusong-gu, Daejon, KR; KWON Youngwoon, Yusong-gu, Daejon, KR; LEE Dongchul, Yusong-gu, Daejon, KR; RICARD François Xavier, Tonbridge, Kent, GB; SAUNDERS Richard Neville, Tonbridge, Kent, GB;

(74) Majlingová Marta, Ing., Bratislava, SK;

(86) PCT/GB2002/003585

(87) WO 2003/011450

**(54) Spôsob výroby amino-chránených derivátov 4-aminometylén-pyrolidín-3-ónu, gemifloxacinu, alebo ich solí****9 (51) B07B 9/00, B03B 9/00****(11) E 4642**

(96) 02787292.8, 20.12.2002

(97) 1490182, 10.9.2008

(24) 10.9.2008

(31) 114363

(32) 3.4.2002

(33) US

(73) New West Gypsum Recycling (B.C.) Inc., Langley, CA;

(72) McCAMLEY John Anthony, Langley, British Columbia, CA;

(74) Čechvalová Dagmar, Bratislava, SK;

(86) PCT/CA2002/002001

(87) WO 2003/082485

**(54) Spôsob oddeľovania nalepeného papiera zo sadrokartónovej dosky****9 (51) B21B 1/46, B22D 11/14****(11) E 4766**

(96) 05732302.4, 7.4.2005

(97) 1868748, 15.10.2008

(24) 15.10.2008

(73) ARVEDI Giovanni, Cremona CR, IT;

(72) ARVEDI Giovanni, Cremona CR, IT;

(74) Hörmannová Zuzana, Ing., Bratislava, SK;

(86) PCT/IB2005/000915

(87) WO 2006/106376

**(54) Spôsob a systém na výrobu kovových pásov a plechov bez prerušenia kontinuity medzi plynulým liatím a valcovaním****9 (51) B21B 3/00, C22F 1/06****(11) E 4745**

(96) 05796633.5, 7.10.2005

(97) 1802405, 4.6.2008

(24) 4.6.2008

(31) 102004048805

(32) 7.10.2004

(33) DE

(73) ThyssenKrupp Steel AG, Duisburg, DE;

(72) CUONG Nguyen Duc, Dr., Freiberg, DE; ENGL Bernhard, Dr.-Ing., Dortmund, DE;

(74) Bušová Eva, JUDr., Bratislava, SK;

(86) PCT/EP2005/010801

(87) WO 2006/040080

**(54) Spôsob výroby plechov z roztaveného horčíka****9 (51) B22C 9/00, B22D 7/00****(11) E 4767**

(96) 06114893.8, 2.6.2006

(97) 1728571, 17.9.2008

(24) 17.9.2008

(31) 102005025771

(32) 4.6.2005

(33) DE

(73) Chemex GmbH, Delligsen, DE;

(72) Stöcklein Rolf, Neuss, DE; Mekus Eckhard, Steinhude, DE; Lanver Ulrich, Langenfeld, DE; Kuhl-gatz Carsten, Winsen/Aller, DE;

(74) ROTT, RŮŽIČKA &amp; GUTTMANN, v. o. s., Bratislava, SK;

**(54) Izolačný odlievací vtok a spôsob jeho výroby**

**9 (51) B22D 17/08, B22D 17/20****(11) E 4771**

(96) 06425706.6, 13.10.2006

(97) 1918043, 26.11.2008

(24) 26.11.2008

(73) Sapp S.p.A., Rovato BS, IT;

(72) Mancini Diego, Passirano BS, IT; Apollonio Claudio, Pompiano BS, IT;

(74) Hörmannová Zuzana, Ing., Bratislava, SK;

**(54) Stroj na liatie pod tlakom so studenou komorou so zariadením na ukotvenie odlievacieho puzdra****9 (51) B23B 51/02****(11) E 4721**

(96) 05015111.7, 5.11.2004

(97) 1621275, 10.9.2008

(24) 10.9.2008

(31) 10353514

(32) 14.11.2003

(33) DE

(73) Heule Ulf, Balgach, CH;

(72) Heule Heinrich, Au, CH; Studer Harry, Balgach, CH;

(74) Hörmannová Zuzana, Ing., Bratislava, SK;

**(54) Vrtacia doštička zverne upevnená v základnom telese****9 (51) B23K 26/12, B23K 35/22, B23K 26/00****(11) E 4735**

(96) 03291373.3, 10.6.2003

(97) 1378314, 5.11.2008

(24) 5.11.2008

(31) 0208385

(32) 4.7.2002

(33) FR

(73) L'AIR LIQUIDE, Société Anonyme pour l'Etude et l'Exploitation des Procédés Georges Claude, Paris, FR;

(72) Chouf Karim, Epinay S/Seine, FR; Verna Eric, Boissy l'Aillierie, FR; Briand Francis, Paris, FR;

(74) Čechvalová Dagmar, Bratislava, SK;

**(54) Zváranie tenkých plechov laserovým lúčom, najmä dielcov tvoriacich súčasť elektrospotrebičov pre domácnosť****9 (51) B23Q 16/00, B23Q 17/22****(11) E 4662**

(96) 03758789.6, 22.10.2003

(97) 1557238, 27.8.2008

(24) 27.8.2008

(31) 2002312178

(32) 28.10.2002

(33) JP

(73) Horkos Corp, Fukuyama-shi, Hiroshima-ken, JP;

(72) SUGATA Shinsuke, Fukuyama-shi, Hiroshima, JP; MAKIYAMA Tadashi, Onomichi-shi, Hiroshima, JP;

(74) Bušová Eva, JUDr., Bratislava, SK;

(86) PCT/JP2003/013502

(87) WO 2004/037485

**(54) Spôsob stanovenia fázy obrobku pre obrábacie nástroje a príslušné zariadenia****9 (51) B24D 13/00, B24D 11/00****(11) E 4696**

(96) 06026974.3, 28.12.2006

(97) 1859905, 1.10.2008

(24) 1.10.2008

(31) 102006024015

(32) 23.5.2006

(33) DE

(73) August Rüggeberg GmbH &amp; Co. KG, Marienheide, DE;

(72) Schweitzer Olaf, Gummersbach, DE;

(74) Bušová Eva, JUDr., Bratislava, SK;

**(54) Vejárový brúsiaci kotúč****9 (51) B25G 1/00****(11) E 4619**

(96) 05026829.1, 8.12.2005

(97) 1669167, 17.9.2008

(24) 17.9.2008

(31) 202004019156 U

(32) 10.12.2004

(33) DE

(73) Berner GmbH, Künzelsau, DE;

(72) Kizilay Gökhan, Kupfer, DE;

(74) Majlingová Marta, Ing., Bratislava, SK;

**(54) Rukoväť klieští****9 (51) B25J 15/04, B25J 19/00****(11) E 4678**

(96) 07108232.5, 15.5.2007

(97) 1859909, 24.9.2008

(24) 24.9.2008

(31) 202006008230 U

(32) 22.5.2006

(33) DE

(73) Nimak GmbH, Wissen, DE;

(72) Nickel Paul, Wissen, DE;

(74) ROTT, RŮŽIČKA &amp; GUTTMANN, v. o. s., Bratislava, SK;

**(54) Zariadenie na výmenu nástroja pre systémy riadené robotom****9 (51) B29B 7/00****(11) E 4727**

(96) 06754837.0, 25.4.2006

(97) 1885535, 29.10.2008

(24) 29.10.2008

(31) 102005023233

(32) 20.5.2005

(33) DE

(73) KraussMaffei Technologies GmbH, München, DE;

(72) SCHEIDT Ernst, Dachau, DE;

(74) Bušová Eva, JUDr., Bratislava, SK;

(86) PCT/EP2006/061812

(87) WO 2006/122865

**(54) Rozprašovacia hlava**

**9 (51) B29B 7/34****(11) E 4698**

(96) 07405022.0, 26.1.2007

(97) 1815958, 1.10.2008

(24) 1.10.2008

(31) 1802006

(32) 6.2.2006

(33) CH

(73) Buss AG, Pratteln, CH;

(72) Siegenthaler Hans-Ulrich, Suhr, CH;

(74) Bušová Eva, JUDr., Bratislava, SK;

**(54) Miešací a hnetací stroj****9 (51) B29C 44/00, A47G 1/06****(11) E 4753**

(96) 03405144.1, 4.3.2003

(97) 1445085, 10.9.2008

(24) 10.9.2008

(31) 1722003

(32) 5.2.2003

(33) CH

(73) Alcan Technology &amp; Management Ltd., Neuhausen am Rheinfall, CH;

(72) Behre Kurt, Osnabrück, DE; Klenke Detlev, Wallenhorst, DE; Seidel Siegfried, Hasbergen, DE; Walsch Thomas, Lengerich, DE;

(74) Majlingová Marta, Ing., Bratislava, SK;

**(54) Spôsob výroby vrstvenej dosky****9 (51) B29D 30/00, B65G 47/90****(11) E 4728**

(96) 06743564.4, 30.5.2006

(97) 1771294, 8.10.2008

(24) 8.10.2008

(31) 20055273

(32) 1.6.2005

(33) FI

(73) CIMCORP OY, Ulvila, FI;

(72) MIIKKULAINEN Kari, Pori, FI;

(74) Bušová Eva, JUDr., Bratislava, SK;

(86) PCT/FI2006/050222

(87) WO 2006/128969

**(54) Dopravník pre surové pneumatiky****9 (51) B31F 1/00****(11) E 4717**

(96) 05716302.4, 22.3.2005

(97) 1877243, 8.10.2008

(24) 8.10.2008

(73) SCA Hygiene Products GmbH, Mannheim, DE;

(72) SAUTER Jürgen, Mannheim, DE; SCHINKOREIT Wolfram, Wald-Michelbach, DE; MAULER Dirk, Ilvesheim, DE;

(74) ROTT, RŮŽIČKA &amp; GUTTMANN, v. o. s., Bratislava, SK;

(86) PCT/EP2005/003056

(87) WO 2006/099881

**(54) Spôsob a zariadenie na výrobu hygienických papierových výrobkov****9 (51) B41J 2/175****(11) E 4671**

(96) 04018763.5, 6.8.2004

(97) 1504908, 24.9.2008

(24) 24.9.2008

(31) 2003290728, 2003290713, 2004023686, 2004194203, 2004194236

(32) 8.8.2003, 8.8.2003, 30.1.2004, 30.6.2004, 30.6.2004

(33) JP, JP, JP, JP, JP

(73) Seiko Epson Corporation, Shinjuku-ku, Tokyo, JP;

(72) Kimura Hitotoshi, Suwa-shi, Nagano, JP; Ishizawa Taku, Suwa-shi, Nagano, JP; Shinada Satoshi, Suwa-shi, Nagano, JP; Seino Takeo, Suwa-shi, Nagano, JP;

(74) PATENTSERVIS BRATISLAVA, a. s., Bratislava, SK;

**(54) Zásobník kvapaliny****9 (51) B42C 1/12, B42B 4/00****(11) E 4644**

(96) 05405258.4, 22.3.2005

(97) 1705031, 1.10.2008

(24) 1.10.2008

(73) Müller Martini Holding AG, Hergiswil, CH;

(72) Meyerhans Rolf, Reiden, CH;

(74) Guniš Jaroslav, Mgr., Bratislava, SK;

**(54) Zariadenie na stehovanie chrbta tlačiarenských výrobkov, tvorených zo skladaných tlačiarenských hárkov, pomocou svoriek****9 (51) B42D 15/00****(11) E 4685**

(96) 02795218.3, 17.12.2002

(97) 1458575, 1.10.2008

(24) 1.10.2008

(31) 10163264, 10226114

(32) 21.12.2001, 12.6.2002

(33) DE, DE

(73) Giesecke &amp; Devrient GmbH, München, DE;

(72) KELLER Mario, Bad Endorf, DE; BURCHARD Theo, Gmund, DE;

(74) Bušová Eva, JUDr., Bratislava, SK;

(86) PCT/EP2002/014415

(87) WO 2003/053713

**(54) Bezpečnostný prvok pre cenné papiere a cenné dokumenty****9 (51) B42D 15/00****(11) E 4755**

(96) 05798822.2, 6.10.2005

(97) 1827864, 20.8.2008

(24) 20.8.2008

(31) 102004049118

(32) 7.10.2004

(33) DE

(73) Giesecke &amp; Devrient GmbH, München, DE;

(72) HEIM Manfred, München, DE; KRETSCHMAR Friedrich, München, DE;

(74) Beleščák Ladislav, Ing., Piešťany, SK;

(86) PCT/EP2005/010766

(87) WO 2006/040069

**(54) Bezpečnostný prvok s optickou premennou vrstvou a spôsob na jeho výrobu**



**9 (51) B42D 15/10****(11) E 4657**

(96) 06706766.0, 9.2.2006

(97) 1846253, 17.9.2008

(24) 17.9.2008

(31) 102005006231

(32) 10.2.2005

(33) DE

(73) OVD Kinegram AG, Zug, CH;

(72) STAUB René, Hagendorn, CH; TOMPKIN Wayne Robert, Baden, CH; SCHILLING Andreas, Hagendorn, CH;

(74) Bušová Eva, JUDr., Bratislava, SK;

(86) PCT/EP2006/001126

(87) WO 2006/084685

**(54) Spôsob výroby viacvrstvého telesa a viacvrstvé teleso****9 (51) B60J 10/02, B60J 10/00****(11) E 4658**

(96) 05017699.9, 13.8.2005

(97) 1634753, 8.10.2008

(24) 8.10.2008

(31) 102004044598

(32) 13.9.2004

(33) DE

(73) REHAU AG + Co, Rehau, DE;

(72) Chlebecek Wolfgang, Rehau, DE;

(74) Bušová Eva, JUDr., Bratislava, SK;

**(54) Tvarové teleso, predovšetkým pridrzná lišta na okenné tabule****9 (51) B60N 3/10****(11) E 4751**

(96) 03793718.2, 11.8.2003

(97) 1528991, 30.4.2008

(24) 30.4.2008

(31) 20212850 U

(32) 16.8.2002

(33) DE

(73) Weber GmbH &amp; Co. KG Kunststofftechnik und Formenbau, Dillenburg, DE; Volkswagen Aktiengesellschaft, Wolfsburg, DE;

(72) PITZER Jörg, Steffenberg, DE; RIESS Markus, Eschenburg, DE; HEINZEL Matthias, Eschenburg, DE; GATZ Uwe, Solms, DE; SCHMIDT Henning, Steffenberg, DE; FISCHER Matthias, Hankensbüttel, DE; BURK Oliver, Wolfsburg, DE;

(74) Tomeš Pavol, Ing., Bratislava, SK;

(86) PCT/EP2003/008885

(87) WO 2004/022386

**(54) Uchytávacie zariadenie na nádoby, ako sú nádoby na pitie, najmä na pripevnenie do vozidiel****9 (51) B60R 7/00, B60R 7/04, B60J 3/02, B60R 11/00****(11) E 4736**

(96) 06300234.9, 15.3.2006

(97) 1834838, 19.11.2008

(24) 19.11.2008

(73) PEUGEOT CITROËN AUTOMOBILES S.A., Velizy Villacoublay, FR;

(72) Rousseau Frédéric, Ponthevrard, FR;

(74) Čechvalová Dagmar, Bratislava, SK;

**(54) Zariadenie na rýchle namontovanie doplnkov na obloženie strechy automobilového vozidla****9 (51) B60T 13/66, B60T 17/18****(11) E 4682**

(96) 04030030.3, 18.12.2004

(97) 1743821, 3.12.2008

(24) 3.12.2008

(73) DB Regio AG, Frankfurt, DE;

(72) Humpsch Wolfgang, Rehden, DE;

(74) Bušová Eva, JUDr., Bratislava, SK;

**(54) Spôsob ovládania elektropneumatickej brzdy s funkciou premostenia núdzovej brzdy a zariadenie na vykonávanie tohto spôsobu****9 (51) B61B 12/00****(11) E 4726**

(96) 05354031.6, 23.8.2005

(97) 1671867, 1.10.2008

(24) 1.10.2008

(31) 0413501

(32) 17.12.2004

(33) FR

(73) POMAGALSKI S.A., Fontaine, FR;

(72) Coudurier Stéphane, Grenoble, FR; Michel Daniel, Saint-Egrève, FR;

(74) Hörmannová Zuzana, Ing., Bratislava, SK;

**(54) Ovládací mechanizmus pre blokovanie otočného krytu pre sedačkovú lanovku****9 (51) B62J 1/00****(11) E 4655**

(96) 05774864.2, 28.7.2005

(97) 1778537, 10.9.2008

(24) 10.9.2008

(31) VI20040202

(32) 6.8.2004

(33) IT

(73) M. D'A. Francesco Riondato, Bassano del Grappa, IT;

(72) RIONDATO Francesco, Bassano del Grappa, IT;

(74) Bušová Eva, JUDr., Bratislava, SK;

(86) PCT/EP2005/008211

(87) WO 2006/013063

**(54) Oporná kostra telesa sedla pre bicykel****9 (51) B65B 55/02, B65B 55/04, A23C 3/00, A23L 2/42, B65B 3/04****(11) E 4761**

(96) 05016444.1, 28.7.2005

(97) 1747997, 17.9.2008

(24) 17.9.2008

(73) INDAG Gesellschaft für Industriebedarf mbH &amp; Co. Betriebs KG, Eppelheim, DE;

(74) Guniš Jaroslav, Mgr., Bratislava, SK;

**(54) Zariadenie a spôsob na plnenie****9 (51) B65B 61/20, G01N 21/64, B65B 57/00****(11) E 4760**

(96) 03017378.5, 31.7.2003

(97) 1502859, 17.9.2008

(24) 17.9.2008

(73) DEUTSCHE SISI-WERKE GmbH &amp; Co. Betriebs KG, Eppelheim/Heidelberg, DE;

(72) Wild Hans-Peter, Eppelheim, DE; Kraft Eberhardt, Neckarbischofsheim, DE;

- (74) Guniš Jaroslav, Mgr., Bratislava, SK;  
**(54) Zariadenie a spôsob na kontrolu nalepeného predmetu**

---

**9 (51) B65D 57/00, B65D 83/08**

- (11) E 4764**  
 (96) 06791651.0, 25.8.2006  
 (97) 1924510, 8.10.2008  
 (24) 8.10.2008  
 (31) 102005042374  
 (32) 7.9.2005  
 (33) DE  
 (73) LTS LOHMANN Therapie-Systeme AG, Andernach, DE;  
 (72) ASMUSSEN Bodo, Bendorf, DE; KRUMME Markus, Randolph, NJ, US;  
 (74) Hörmannová Zuzana, Ing., Bratislava, SK;  
 (86) PCT/EP2006/008335  
 (87) WO 2007/028507  
**(54) Skladovacie jednotky s internými medzivložkami**

---

**9 (51) B65D 81/00, B65D 51/24**

- (11) E 4679**  
 (96) 05002924.8, 11.2.2005  
 (97) 1690805, 17.9.2008  
 (24) 17.9.2008  
 (73) Hälssen & Lyon GmbH, Hamburg, DE;  
 (72) Burchard Jörn, Seevetal, DE;  
 (74) ROTT, RŮŽIČKA & GUTTMANN, v. o. s., Bratislava, SK;  
**(54) Veko pre nádobu na nápoje na príjem nálevových nápojov**

---

**9 (51) B65G 13/00, B65G 47/74, G01N 23/02**

- (11) E 4670**  
 (96) 06007975.3, 18.4.2006  
 (97) 1714916, 10.9.2008  
 (24) 10.9.2008  
 (31) UD20050012 U  
 (32) 20.4.2005  
 (33) IT  
 (73) AEROPORTO DI VENEZIA MARCO POLO S.p.A. SAVE, Tessera VE, IT;  
 (72) Soppani Massimo, Tessera VE, IT;  
 (74) PATENTSERVIS BRATISLAVA, a. s., Bratislava, SK;  
**(54) Zariadenie na recirkuláciu prepraviek pri kontrole batožiny**

---

**9 (51) B65G 17/20, B65G 35/00**

- (11) E 4659**  
 (96) 04749110.5, 2.7.2004  
 (97) 1646571, 20.8.2008  
 (24) 20.8.2008  
 (31) 0302113, 0400176  
 (32) 22.7.2003, 30.1.2004  
 (33) SE, SE  
 (73) OCS Overhead Conveyor System Aktiebolag, Borås, SE;  
 (72) CHRISTIANSSON Carsten, Borås, SE;  
 (74) Bušová Eva, JUDr., Bratislava, SK;  
 (86) PCT/SE2004/001074  
 (87) WO 2005/007542  
**(54) Visutý dopravník**

---

**9 (51) B65H 75/18, A47K 10/24**

- (11) E 4692**  
 (96) 04732536.0, 12.5.2004  
 (97) 1744982, 24.9.2008  
 (24) 24.9.2008  
 (73) SCA HYGIENE PRODUCTS AB, Göteborg, SE;  
 (72) LARSSON Björn, BILLDAL, SE;  
 (74) ROTT, RŮŽIČKA & GUTTMANN, v. o. s., Bratislava, SK;  
 (86) PCT/SE2004/000728  
 (87) WO 2005/108265  
**(54) Dvojdielny koncový nástavec určený na vsunutie do konca kotúčika papiera**

---

**9 (51) B66B 23/00**

- (11) E 4627**  
 (96) 04805209.6, 31.12.2004  
 (97) 1706349, 3.9.2008  
 (24) 3.9.2008  
 (31) 20040091  
 (32) 22.1.2004  
 (33) FI  
 (73) Kone Corporation, Helsinki, FI;  
 (72) AULANKO Esko, Kerava, FI; MUSTALAHTI Jorma, Hyvinkää, FI; OSSENDORF Marc, Bochum, DE;  
 (74) PATENTSERVIS BRATISLAVA, a. s., Bratislava, SK;  
 (86) PCT/FI2004/000814  
 (87) WO 2005/070809  
**(54) Horizontálny prepravník, pohyblivá rampa alebo eskalátor**

---

**9 (51) B67B 7/00, B67D 1/00**

- (11) E 4633**  
 (96) 05739801.8, 20.5.2005  
 (97) 1756002, 3.9.2008  
 (24) 3.9.2008  
 (31) 0411409  
 (32) 21.5.2004  
 (33) GB  
 (73) InBev S.A., Bruxelles, BE;  
 (72) ANDERSON Ian, Burwell Cambridge, GB; ANGEL Clive Graham, Melbourn, Royston Herts, GB;  
 (74) PATENTSERVIS BRATISLAVA, a. s., Bratislava, SK;  
 (86) PCT/IB2005/001383  
 (87) WO 2005/113410  
**(54) Nástroj na vytiahnutie zostavy ventilu z kontajnera**

---

**9 (51) B67D 1/00**

- (11) E 4634**  
 (96) 03773894.5, 25.11.2003  
 (97) 1583712, 3.9.2008  
 (24) 3.9.2008  
 (31) 0227938  
 (32) 29.11.2002  
 (33) GB  
 (73) InBev S.A., Bruxelles, BE;  
 (72) ANDERSON Ian, Burwell, Cambridge, GB;  
 (74) PATENTSERVIS BRATISLAVA, a. s., Bratislava, SK;  
 (86) PCT/IB2003/005397  
 (87) WO 2004/050540  
**(54) Súdok s vnútorným vakom**

- 9 (51) C03B 19/06, B28B 1/26, C30B 15/10, C30B 35/00**  
**(11) E 4714**  
 (96) 04786258.6, 4.8.2004  
 (97) 1663881, 10.9.2008  
 (24) 10.9.2008  
 (31) 0309732  
 (32) 7.8.2003  
 (33) FR  
 (73) Saint-Gobain Centre de Recherches et d'Etudes Européen, Courbevoie, FR;  
 (72) LINNOT Cyril, Aix-en-Provence, FR; POULLAIN Bernard, Paris, FR;  
 (74) Litvácová Edita, Ing., Bratislava, SK;  
 (86) PCT/FR2004/002084  
 (87) WO 2005/016837  
**(54) Postup výroby výrobku zo sintrovaného amorfného oxidu kremičitého, forma a brečka použité v tomto postupe**

- 9 (51) C07C 57/00, A61K 31/185, A61K 31/21, A61P 25/00, C07C 69/00, C07C 233/00**  
**(11) E 4617**  
 (96) 04712483.9, 19.2.2004  
 (97) 1594833, 24.9.2008  
 (24) 24.9.2008  
 (31) MI20030311, MI20032068  
 (32) 21.2.2003, 23.10.2003  
 (33) IT, IT  
 (73) CHIESI FARMACEUTICI S.p.A., Parma, IT;  
 (72) RAVEGLIA Luca, Parma, IT; PERETTO Ilaria, Parma, IT; RADAELLI Stefano, Parma, IT; IMBIMBO Bruno Pietro, Parma, IT; RIZZI Andrea, Parma, IT; VILLETTI Gino, Parma, IT;  
 (74) Majlingová Marta, Ing., Bratislava, SK;  
 (86) PCT/EP2004/001596  
 (87) WO 2004/074232  
**(54) Deriváty kyseliny 1-fenylalkánkarboxylovej na liečenie neurodegeneratívnych ochorení**

- 9 (51) C07C 233/00**  
**(11) E 4650**  
 (96) 05290308.5, 11.2.2005  
 (97) 1564202, 10.9.2008  
 (24) 10.9.2008  
 (31) 0401439  
 (32) 13.2.2004  
 (33) FR  
 (73) Les Laboratoires Servier, Courbevoie Cédex, FR;  
 (72) Souvie Jean-Claude, Le Havre, FR; Gonzalez Blanco Isaac, Toledo, ES; Thominet Gilles, Normanville, FR; Chapuis Geneviève, Orleans, FR; Horvath Stéphane, La Chapelle-Saint-Mesmin, FR; Damien Gérard, Meung-Sur-Loire, FR;  
 (74) ROTT, RŮŽIČKA & GUTTMANN, v. o. s., Bratislava, SK;  
**(54) Nový spôsob syntézy a nová kryštalická forma agomelatínu ako aj farmaceutické kompozície s jej obsahom**

- 9 (51) C07C 253/00, C07C 255/00, C07D 307/00**  
**(11) E 4701**  
 (96) 05700625.6, 2.2.2005  
 (97) 1716108, 15.10.2008  
 (24) 15.10.2008  
 (31) 200400217, 544970 P  
 (32) 12.2.2004, 12.2.2004  
 (33) DK, US  
 (73) H. LUNDBECK A/S, Valby-Copenhagen, DK;  
 (72) LYNNGSO Lars Ole, Vekso S.J., DK;  
 (74) Majlingová Marta, Ing., Bratislava, SK;  
 (86) PCT/DK2005/000075  
 (87) WO 2005/077891  
**(54) Spôsob separácie medziproduktov, ktoré môžu byť použité na prípravu escitalopramu**

- 9 (51) C07C 323/00, C07C 317/00**  
**(11) E 4776**  
 (96) 04796038.0, 22.10.2004  
 (97) 1678129, 8.10.2008  
 (24) 8.10.2008  
 (31) 513779P, 557331P  
 (32) 23.10.2003, 29.3.2004  
 (33) US, US  
 (73) MALLINCKRODT INC., St. Louis, MO, US;  
 (72) LIANG Sidney, Olivette, Missouri, US;  
 (74) Bušová Eva, JUDr., Bratislava, SK;  
 (86) PCT/US2004/034975  
 (87) WO 2005/042479  
**(54) Zlepšený postup prípravy benzhydriľtioacetamidu**

- 9 (51) C07D 209/00, C07D 471/00, C07D 401/00, C07D 411/00, C07D 403/00, A61K 31/40, A61P 31/00, A61P 29/00, A61P 25/00**  
**(11) E 4769**  
 (96) 05716171.3, 17.3.2005  
 (97) 1732892, 17.9.2008  
 (24) 17.9.2008  
 (31) 04101252  
 (32) 26.3.2004  
 (33) EP  
 (73) F.HOFFMANN-LA ROCHE AG, Basel, CH;  
 (72) DEHMLOW Henrietta, Grenzach-Wyhlen, DE; KUHN Bernd, Liestal, CH; MASCIARDRI Raffaello, Basel, CH; PANDAY Narendra, München, DE; RATNI Hasane, Habsheim, FR; WRIGHT Matthew Blake, Basel, CH;  
 (74) Bušová Eva, JUDr., Bratislava, SK;  
 (86) PCT/EP2005/002869  
 (87) WO 2005/092856  
**(54) Tetrahydrokarbazoly a deriváty**

- 9 (51) C07D 211/00, A61K 31/4468, A61P 25/00**  
**(11) E 4693**  
 (96) 04702584.6, 15.1.2004  
 (97) 1587789, 3.9.2008  
 (24) 3.9.2008  
 (31) 441406 P, 479346 P  
 (32) 16.1.2003, 17.6.2003  
 (33) US, US

- (73) Acadia Pharmaceuticals Inc., San Diego, CA, US;  
 (72) Weiner David M., San Diego, CA, US; Davis Robert E., San Diego, CA, US; Brann Mark R., Rye, NH, US; Nash Norman, San Diego, CA, US; Andersson Carl - Magnus A., Hjärup, SE; Uldam Allan K., Ballerup, DK;  
 (74) Čechvalová Dagmar, Bratislava, SK;  
 (86) PCT/US2004/001234  
 (87) WO 2004/064738  
**(54) Selektívne inverzné agonisty receptora serotónu 2A/2C ako liečivá pre neurodegeneratívne ochorenie**

**9 (51) C07D 215/00**

- (11) E 4703**  
 (96) 05717798.2, 25.2.2005  
 (97) 1723116, 24.9.2008  
 (24) 24.9.2008  
 (31) 548788 P  
 (32) 27.2.2004  
 (33) US  
 (73) Merz Pharma GmbH & Co. KGaA, Frankfurt Main, DE;  
 (72) PARSONS Christopher Graham Raphael, Nidderau, DE; JIRGENSONS Aigars, Riga, LV; JAUNZEME Ieva, Riga, LV; KALVINSH Ivars, Salaspils, LV; HENRICH Markus, Wetzlar, DE; VANEJEVS Maksims, Riga, LV; WEIL Tanja, Heidelberg, DE; KAUSS Valerjans, Riga, LV; DANYSZ Wojciech, Nidderau, DE;  
 (74) Majlingová Marta, Ing., Bratislava, SK;  
 (86) PCT/GB2005/000717  
 (87) WO 2005/082856  
**(54) Tetrahydrochinolinóny a ich použitie ako antagonistov metabotropických glutamátových receptorov**

**9 (51) C07D 223/00, A61K 31/55**

- (11) E 4649**  
 (96) 06290326.5, 28.2.2006  
 (97) 1695965, 10.9.2008  
 (24) 10.9.2008  
 (31) 0501985  
 (32) 28.2.2005  
 (33) FR  
 (73) Les Laboratoires Servier, Courbevoie Cedex, FR;  
 (72) Horvath Stéphane, La Chapelle-Saint-Mesmin, FR; Auguste Marie-Noëlle, Orleans, FR; Damien Gérard, Meung-Sur-Loire, FR;  
 (74) ROTT, RŮŽIČKA & GUTTMANN, v. o. s., Bratislava, SK;  
**(54) Kryštalická β forma hydrochloridu ivabradínu, spôsob jej prípravy, ako aj farmaceutické kompozície s jej obsahom**

**9 (51) C07D 239/00, A61K 31/5025, A61K 31/505, A61P 29/00, C07D 401/00, C07D 471/00, C07D 221/00, C07D 233/00, C07D 257/00**

- (11) E 4641**  
 (96) 03706347.6, 3.1.2003  
 (97) 1465877, 24.9.2008  
 (24) 24.9.2008  
 (31) 42532  
 (32) 9.1.2002  
 (33) US

- (73) AZ Electronic Materials USA Corp., Somerville, NJ, US;  
 (72) OBERLANDER Joseph E., Phillipsburg, NJ, US; DAMMEL Ralph R., Flemington, NJ, US; DING-LEE Shuji, Somerville, NJ, US; NEISSER Mark O., Whitehouse Station, NJ, US; TOUKHY Medhat A., Flemington, NJ, US;  
 (74) Čechvalová Dagmar, Bratislava, SK;  
 (86) PCT/EP2003/000022  
 (87) WO 2003/057678  
**(54) Pozitívne pracujúci svetlom zobraziteľný spodný antireflexný povlak**

**9 (51) C07D 239/00, A61K 31/517, A61P 35/00**

- (11) E 4656**  
 (96) 04710031.8, 11.2.2004  
 (97) 1597239, 17.9.2008  
 (24) 17.9.2008  
 (31) 03003587  
 (32) 17.2.2003  
 (33) EP  
 (73) F. Hoffmann-La Roche AG, Basel, CH;  
 (72) BUBENDORF André Gerard, Uffheim, FR; HENNIG Michael, Weil am Rhein, DE; HIDBER Pirmin, Basel, CH; RIMMLER Goesta, Bad Krozingen, DE; ROHRER Franziska, Riehen, CH;  
 (74) Bušová Eva, JUDr., Bratislava, SK;  
 (86) PCT/EP2004/001244  
 (87) WO 2004/072049  
**(54) Polymorfy {6,7-bis(2-metoxyetoxy)chinazolin-4-yl}-(3E)**

**9 (51) C07D 311/00**

- (11) E 4729**  
 (96) 03781830.9, 6.11.2003  
 (97) 1560819, 8.10.2008  
 (24) 8.10.2008  
 (31) 425543 P, 435027 P  
 (32) 12.11.2002, 20.12.2002  
 (33) US, US  
 (73) MALLINCKRODT INC., St. Louis, MO, US;  
 (72) DUCHEK John R., St. Louis, MO, US;  
 (74) Bušová Eva, JUDr., Bratislava, SK;  
 (86) PCT/US2003/035599  
 (87) WO 2004/043946  
**(54) Kryštalické deriváty kanabinoиду a spôsob purifikácie kanabinoиду**

**9 (51) C07D 333/00, A61K 31/381**

- (11) E 4743**  
 (96) 05291297.9, 17.6.2005  
 (97) 1642897, 15.10.2008  
 (24) 15.10.2008  
 (31) 0410335  
 (32) 30.9.2004  
 (33) FR  
 (73) Les Laboratoires Servier, Courbevoie Cedex, FR;  
 (72) Horvath Stéphane, La Chapelle-Saint-Mesmin, FR; Demuynck Isabelle, Orleans, FR; Damien Gérard, Meung-sur-Loire, FR;  
 (74) ROTT, RŮŽIČKA & GUTTMANN, v. o. s., Bratislava, SK;  
**(54) Kryštalická α forma stroncium-ranelátu, spôsob jej prípravy a farmaceutické kompozície s jej obsahom**

- 9 (51) C07D 401/00, C07D 231/00, C07C 233/00, C07C 255/00**  
**(11) E 4681**  
 (96) 05853140.1, 6.12.2005  
 (97) 1828164, 17.9.2008  
 (24) 17.9.2008  
 (31) 633899 P  
 (32) 7.12.2004  
 (33) US  
 (73) E.I. DU PONT DE NEMOURS AND COMPANY, Wilmington, DE, US;  
 (72) SHAPIRO Rafael, Wilmington, Delaware, US; TAYLOR Eric De Guyon, Newark, Delaware, US; ZIMMERMAN William Thomas, Landenberg, Pennsylvania, US;  
 (74) Bušová Eva, JUDr., Bratislava, SK;  
 (86) PCT/US2005/044131  
 (87) WO 2006/062978  
**(54) Spôsob prípravy N-fenylpyrazol-1-karboxamidov**

- 9 (51) C07D 471/00**  
**(11) E 4730**  
 (96) 06773519.1, 16.6.2006  
 (97) 1899334, 24.9.2008  
 (24) 24.9.2008  
 (31) 692003 P  
 (32) 17.6.2005  
 (33) US  
 (73) Janssen Pharmaceutica NV, Beerse, BE;  
 (72) LETAVIC Michael A., Poway, California, US; KEITH John M., San Diego, California, US; CARRUTHERS Nicholas I., San Diego, California, US; SHAH Chandravadan R., San Diego, California, US;  
 (74) Bušová Eva, JUDr., Bratislava, SK;  
 (86) PCT/US2006/023788  
 (87) WO 2006/138714  
**(54) Naftyridínové zlúčeniny**

- 9 (51) C07D 487/00**  
**(11) E 4648**  
 (96) 04704202.3, 22.1.2004  
 (97) 1590351, 3.9.2008  
 (24) 3.9.2008  
 (31) 10304141  
 (32) 3.2.2003  
 (33) DE  
 (73) HF ARZNEIMITTELFORSCHUNG GmbH, Werne, DE;  
 (72) MOORMANN Joachim, Werne, DE; HOFFMANN Hans-Rainer, Neuwied, DE; MATUSCH Rudolf, Marburg, DE;  
 (74) ROTT, RŮŽIČKA & GUTTMANN, v. o. s., Bratislava, SK;  
 (86) PCT/EP2004/000485  
 (87) WO 2004/069836  
**(54) Spôsob výroby chinazolínových alkaloidov**

- 9 (51) C07D 491/00, A61K 31/40, A61P 35/00**  
**(11) E 4674**  
 (96) 02797421.1, 18.12.2002  
 (97) 1458723, 15.10.2008  
 (24) 15.10.2008  
 (31) 25116  
 (32) 19.12.2001  
 (33) US  
 (73) Bristol-Myers Squibb Company, Princeton, NJ, US;  
 (72) SALVATI Mark E., Lawrenceville, NJ, US; BATALOG James Aaron, Lambertville, NJ, US; PICKERING Dacia A., Lawrenceville, NJ, US; GIESE Soren, New Hope, PA, US; FURA Aberra, Lawrenceville, NJ, US; LI Wenyong, Middletown, CT, US; PATEL Ramesh N., Bridgewater, NJ, US; HANSON Ronald L., Morris Plains, NJ, US; MITT Toomas, Plainsboro, NJ, US; ROBERGE Jacques, Princeton, NJ, US; CORTE James R., Lawrenceville, NJ, US; SPERGEL Steven H., Warrington, PA, US; RAMPULLA Richard A., Flemington, NJ, US; MISRA Raj, Hopewell, NJ, US; XIAO Hai-Yun, Princeton, NJ, US;  
 (74) Tomeš Pavol, Ing., Bratislava, SK;  
 (86) PCT/US2002/040598  
 (87) WO 2003/062241  
**(54) Kondenzované heterocyklické sukcinimidové zlúčeniny a ich analógy, modulátory funkcie jadrových hormonálnych receptorov**

- 9 (51) C07D 498/00, A61K 31/519, A61P 31/00**  
**(11) E 4663**  
 (96) 05750075.3, 12.5.2005  
 (97) 1749011, 29.10.2008  
 (24) 29.10.2008  
 (31) 575513 P, 603371 P, 126891  
 (32) 28.5.2004, 20.8.2004, 11.5.2005  
 (33) US, US, US  
 (73) Bristol-Myers Squibb Company, Princeton, NJ, US;  
 (72) NAIDU B. Narasimhulu, Durham, CT, US; BANVILLE Jacques, St-Hubert, Québec, CA; BEAULIEU Francis, Laprairie, Québec, CA; CONNOLLY Timothy P., Portland, CT, US; KRYSTAL Mark R., Westport, CT, US; MATISKELLA John D., Wallingford, CT, US; OUELLET Carl, Boucherville, Québec, CA; PLAMONDON Serge, Ste-Catherine, Québec, CA; REMILLARD Roger, Napierville, Québec, CA; SORENSON Margaret E., Meriden, CT, US; UEDA Yasutsugu, Clinton, CT, US; WALKER Michael A., Durham, CT, US;  
 (74) Bušová Eva, JUDr., Bratislava, SK;  
 (86) PCT/US2005/016473  
 (87) WO 2005/118593  
**(54) Bicyklické heterocykly ako inhibítory HIV integrázy**

- 9 (51) C07H 19/00, A01N 43/90**  
**(11) E 4733**  
 (96) 02767411.8, 20.8.2002  
 (97) 1421094, 15.10.2008  
 (24) 15.10.2008  
 (31) 159801  
 (32) 28.8.2001  
 (33) CH

- (73) Merial Limited, Harlow, Essex, GB;  
 (72) TOBLER Hans, Basel, CH;  
 (74) Čechvalová Dagmar, Bratislava, SK;  
 (86) PCT/EP2002/009315  
 (87) WO 2003/020738  
**(54) 4-"Deoxy-4"- (S)-aminoavermectínové deriváty**

**9 (51) C07J 9/00, A61K 31/56**

- (11) E 4706**  
 (96) 05715596.2, 28.2.2005  
 (97) 1776377, 30.7.2008  
 (24) 30.7.2008  
 (31) 04004408  
 (32) 26.2.2004  
 (33) EP  
 (73) Intercept Pharmaceuticals, Inc., New York, NY, US;  
 (72) PELLICCIARI Roberto, Perugia, IT;  
 (74) Bachratá Magdaléna, Mgr., Bratislava, SK;  
 (86) PCT/EP2005/002086  
 (87) WO 2005/082925  
**(54) Nové steroidné agonisty pre FXR**

**9 (51) C07K 1/00, A61K 38/36, C07K 14/435**

- (11) E 4719**  
 (96) 04380045.7, 3.3.2004  
 (97) 1457497, 8.10.2008  
 (24) 8.10.2008  
 (31) 200300538  
 (32) 6.3.2003  
 (33) ES  
 (73) Grifols, S.A., Barcelona, ES;  
 (72) Ristol Debart Pere, Sabadell (Barcelona), ES; Fernandez Rodríguez Jesus, Gava (Barcelona), ES;  
 (74) ROTT, RŮŽIČKA & GUTTMANN, v. o. s., Bratislava, SK;  
**(54) Spôsob odstránenia vírusov z roztokov fibri-nogénu**

**9 (51) C07K 5/00, A61K 38/06, C12P 21/02, A61P 31/00**

- (11) E 4748**  
 (96) 06717699.0, 5.1.2006  
 (97) 1833842, 8.10.2008  
 (24) 8.10.2008  
 (31) 641932 P  
 (32) 6.1.2005  
 (33) US  
 (73) TELIK, INC., Palo Alto, CA, US;  
 (72) SCHOW Steven R., Redwood City, California, US; AURRECOECHEA Natalia, Oakland, California, US;  
 (74) PATENTSERVIS BRATISLAVA, a. s., Bratislava, SK;  
 (86) PCT/US2006/000532  
 (87) WO 2006/074409  
**(54) Tripeptidové a tetrapeptidové sulfóny**

**9 (51) C07K 7/00, C07K 16/00, C12N 15/00, A61K 38/00**

- (11) E 4778**  
 (96) 06015805.2, 27.3.2003  
 (97) 1734048, 17.12.2008  
 (24) 17.12.2008  
 (31) 10225144

- (32) 29.5.2002  
 (33) DE  
 (73) Immatics Biotechnologies GmbH, Tübingen, DE;  
 (72) Weinschenk Toni, Esslingen, DE; Rammensee Hans-Georg, Tübingen-Unterjesingen, DE; Stevanovic Stefan, Tübingen, DE;  
 (74) PATENTSERVIS BRATISLAVA, a. s., Bratislava, SK;  
**(54) Nádorovo asociované peptidy viažuce sa na molekulu MHC**

**9 (51) C07K 7/00, C07K 16/00, C12N 15/00, A61K 38/00**

- (11) E 4742**  
 (96) 03720376.7, 27.3.2003  
 (97) 1507795, 8.10.2008  
 (24) 8.10.2008  
 (31) 10225144  
 (32) 29.5.2002  
 (33) DE  
 (73) Immatics Biotechnologies GmbH, Tübingen, DE;  
 (72) WEINSCHENK Toni, Esslingen, DE; RAMMENSEE Hans Georg, Tübingen-Unterjesingen, DE; STEVANOVIC Stefan, Tübingen, DE;  
 (74) PATENTSERVIS BRATISLAVA, a. s., Bratislava, SK;  
 (86) PCT/EP2003/003181  
 (87) WO 2003/102023  
**(54) Nádorovo asociované peptidy viažuce sa na molekulu MHC**

**9 (51) C07K 14/195, A61K 39/02**

- (11) E 4660**  
 (96) 03742490.0, 13.2.2003  
 (97) 1476582, 17.9.2008  
 (24) 17.9.2008  
 (31) 10208175  
 (32) 20.2.2002  
 (33) DE  
 (73) AEterna Zentaris GmbH, Frankfurt am Main, DE;  
 (72) GOEBEL Werner, Gerbrunn, DE; GENTSCHEV Ivaylo, Kist, DE; SPRENG Simone, Bern, CH;  
 (74) Bušová Eva, JUDr., Bratislava, SK;  
 (86) PCT/DE2003/000469  
 (87) WO 2003/070987  
**(54) Nukleotidová sekvencia kódujúca TolC, ktorý obsahuje heterológnu aminokyselinovú sekvenciu**

**9 (51) C08J 9/00**

- (11) E 4645**  
 (96) 05017231.1, 8.8.2005  
 (97) 1752485, 8.10.2008  
 (24) 8.10.2008  
 (73) Sekisui Alveo AG, Luzern, CH;  
 (72) Purcell David, Merthyr Tydfil, Mid-Glamorgan, GB; Willemse Remco, Weert, NL; Ross Thomas, Schwalbach, DE; Hennessy Mark R., Hengoed, Mid-Glamorgan, GB; Wolf Frank Thomas, Varese, IT;  
 (74) Litváková Edita, Ing., Bratislava, SK;  
**(54) Mäkké polyalkénové peny s vysokou tepelnou odolnosťou**

**9 (51) C09C 1/28, C09C 3/12, C09C 1/36, C09D 1/00, C09C 1/40****(11) E 4624**

(96) 06754849.5, 25.4.2006

(97) 1874875, 20.8.2008

(24) 20.8.2008

(31) 05009103

(32) 26.4.2005

(33) EP

(73) Nuplex Resins B.V., Bergen op Zoom, NL;

(72) VIJVERBERG Cornelis Adrianus Maria, Halsteren, NL; SCHUTYSER Jan Andre Jozef, Dieren, NL;

(74) Bachratá Magdaléna, Mgr., Bratislava, SK;

(86) PCT/EP2006/061826

(87) WO 2006/114420

**(54) Poťahované častice a poťahovacie prostriedky obsahujúce poťahované častice****9 (51) C11D 11/04, C11D 3/10, C11D 17/06****(11) E 4622**

(96) 02795170.6, 12.12.2002

(97) 1456340, 10.9.2008

(24) 10.9.2008

(31) 10163603

(32) 21.12.2001

(33) DE

(73) Henkel AG &amp; Co. KGaA, Düsseldorf, DE;

(72) RÄHSE Wilfried, Düsseldorf, DE; ORLICH Bernhard, Düsseldorf, DE; WEBER Henriette, Wien, AT;

(74) Majlingová Marta, Ing., Bratislava, SK;

(86) PCT/EP2002/014124

(87) WO 2003/054131

**(54) Spôsob výroby tenzidových granulátov obsahujúcich buildery****9 (51) C12N 5/06, C12N 5/08****(11) E 4758**

(96) 04701001.2, 9.1.2004

(97) 1644484, 17.9.2008

(24) 17.9.2008

(31) PCT/EP03/07551

(32) 11.7.2003

(33) WO

(73) Blasticon Biotechnologische Forschung GmbH, Kiel, DE;

(72) KREMER Bernd Karl Friedrich, Kiel, DE; FÄNDRICH Fred, Kiel, DE; SCHULZE Maren, Wittenberger Passau, DE;

(74) ROTT, RŮŽIČKA &amp; GUTTMANN, v. o. s., Bratislava, SK;

(86) PCT/EP2004/000109

(87) WO 2005/005620

**(54) Autológne bunky monocytárneho pôvodu indukujúce autotoleranciu a ich použitie vo farmaceutických prípravkoch****9 (51) C12N 5/06, C12N 5/10****(11) E 4630**

(96) 03725273.1, 7.3.2003

(97) 1483369, 10.9.2008

(24) 10.9.2008

(31) 0202945

(32) 8.3.2002

(33) FR

(73) Vivalis, Roussay, FR;

(72) PAIN Bertrand, Lyon, FR; GUEHENNEUX Fabienne, Orvault, FR;

(74) PATENTSERVIS BRATISLAVA, a. s., Bratislava, SK;

(86) PCT/FR2003/000735

(87) WO 2003/076601

**(54) Vtáacie bunkové línie použiteľné na výrobu požadovaných látok****9 (51) C12N 15/12, C12N 5/10, A01K 67/027****(11) E 4687**

(96) 02785441.3, 11.11.2002

(97) 1449920, 6.8.2008

(24) 6.8.2008

(31) 200102630

(32) 27.11.2001

(33) ES

(73) Universidad De Salamanca (O.T.R.I.), Salamanca, ES; CONSEJO SUPERIOR DE INVESTIGACIONES CIENTIFICAS, Salamanca, ES;

(72) SANCHEZ GARCIA Isidro, Salamanca, ES; PEREZ LOSADA Jesus, Salamanca, ES;

(74) Bušová Eva, JUDr., Bratislava, SK;

(86) PCT/ES2002/000520

(87) WO 2003/046181

**(54) Transgénné myši používané ako model ľudských patológií pochádzajúcich z kmeňových buniek****9 (51) C12N 15/54, C12N 15/82, C12N 5/10, A01H 5/00, A01H 5/10, A23L 1/0522****(11) E 4635**

(96) 03789405.2, 19.12.2003

(97) 1578973, 20.8.2008

(24) 20.8.2008

(31) 02028530, 03090275

(32) 19.12.2002, 29.8.2003

(33) EP, EP

(73) Bayer CropScience AG, Monheim, DE;

(72) HOEHNE Michaela, Vevey, CH; FROHBERG Claus, Kleinmachnow, DE; LANDSCHUETZE Volker, Berlin, DE;

(74) Hörmannová Zuzana, Ing., Bratislava, SK;

(86) PCT/EP2003/014840

(87) WO 2004/056999

**(54) Rastlinné bunky a rastliny, ktoré syntetizujú škrob so zvýšenou výslednou viskozitou****9 (51) C12N 15/62, C07K 14/005, C07K 16/08, A61K 39/155****(11) E 4768**

(96) 02770043.4, 19.7.2002

(97) 1409692, 17.9.2008

(24) 17.9.2008

(31) 0109731

(32) 20.7.2001

(33) FR

(73) PIERRE FABRE MEDICAMENT, Boulogne-Billancourt, FR;

(72) CORVAIA Nathalie, St Julien Genevois, FR; NGUYEN NGOC Thien, Rouffiac-Tolosan, FR; BECK Alain, Collonges sous Salève, FR; PLOT-NICKY GILQUIN Hélène, Chaumont, FR;

(74) PATENTSERVIS BRATISLAVA, a. s., Bratislava, SK;

- (86) PCT/FR2002/002599  
 (87) WO 2003/010317  
**(54) Nové peptidy odvodené z proteínu G respiračného syncytiálneho vírusu (RSV) a ich použitie vo vakcínach**
- 
- 9 (51) C12P 21/02, C07K 5/00, A61K 38/06, A61P 31/00**  
**(11) E 4747**  
 (96) 06717426.8, 4.1.2006  
 (97) 1833978, 8.10.2008  
 (24) 8.10.2008  
 (31) 641932 P  
 (32) 6.1.2005  
 (33) US  
 (73) TELIK, INC., Palo Alto, CA, US;  
 (72) AURRECOECHEA Natalia, Oakland, California, US; KELSON Andrew B., San Carlos, California, US; MACSATA Robert W., Pleasanton, California, US; ROBINSON Louise, San Carlos, California, US; SANCHEZ Anthony J., Oakland, California, US; SANTIAGO Nicholas M., San Francisco, California, US; SCHOW Steven R., Redwood City, California, US; SIMON Reyna J., Los Gatos, California, US;  
 (74) PATENTSERVIS BRATISLAVA, a. s., Bratislava, SK;  
 (86) US2006/000219  
 (87) WO 2006/074249  
**(54) Tripeptidové a tetrapeptidové tioétery**
- 
- 9 (51) C12Q 1/18**  
**(11) E 4779**  
 (96) 04786917.7, 6.9.2004  
 (97) 1664330, 19.11.2008  
 (24) 19.11.2008  
 (31) 03102730  
 (32) 11.9.2003  
 (33) EP  
 (73) DSM IP Assets B.V., Heerlen, NL;  
 (72) GEIJP Edith Magda Lucia, ZR Pijnacker, NL; STARK Jacobus, ZM Rotterdam, NL;  
 (74) Čechvalová Dagmar, Bratislava, SK;  
 (86) PCT/EP2004/009948  
 (87) WO 2005/024048  
**(54) Test krvi a moču**
- 
- 9 (51) C12Q 1/44**  
**(11) E 4673**  
 (96) 02805875.8, 19.12.2002  
 (97) 1456405, 17.9.2008  
 (24) 17.9.2008  
 (31) 20011100  
 (32) 21.12.2001  
 (33) IE  
 (73) ACTIAL Farmaceutica Lda., Funchal, PT;  
 (72) DE SIMONE Claudio, Ardea, IT;  
 (74) PATENTSERVIS BRATISLAVA, a. s., Bratislava, SK;  
 (86) PCT/IT2002/000811  
 (87) WO 2003/056031  
**(54) Spôsob a súprava na stanovenie prítomnosti alkalickej sfingomyelinázy**
- 
- 9 (51) C23C 2/02, C23C 2/36**  
**(11) E 4770**  
 (96) 06762294.4, 30.6.2006  
 (97) 1838892, 10.12.2008  
 (24) 10.12.2008  
 (31) 102005030772, 102005033288  
 (32) 1.7.2005, 16.7.2005  
 (33) DE, DE  
 (73) SMS Demag AG, Düsseldorf, DE;  
 (72) BEHRENS Holger, Erkrath, DE; BRISBERGER Rolf, Spielberg, AT; HARTUNG Hans Georg, Pulheim, DE; FALKENHAHN Bodo, Ratingen, DE;  
 (74) Hörmannová Zuzana, Ing., Bratislava, SK;  
 (86) PCT/EP2006/006350  
 (87) WO 2007/003357  
**(54) Postup a zariadenie na povrchové nanášanie na kovový pás ponáraním do taveniny**
- 
- 9 (51) D01D 1/00, C08J 3/02, D01F 6/04**  
**(11) E 4720**  
 (96) 03819262.1, 19.12.2003  
 (97) 1694888, 8.10.2008  
 (24) 8.10.2008  
 (73) Sinotex Investment & Development Co., Ltd., Yan An Road (W), Shanghai, CN;  
 (72) DU Wei, Beijing, CN;  
 (74) ROTT, RŮŽIČKA & GUTTMANN, v. o. s., Bratislava, SK;  
 (86) PCT/IB2003/006414  
 (87) WO 2005/066397  
**(54) Spôsob výroby polyetylénových vlákien s ultra-vysokou molekulovou hmotnosťou**
- 
- 9 (51) E01B 5/00, E01B 26/00**  
**(11) E 4669**  
 (96) 03765068.6, 22.7.2003  
 (97) 1523597, 16.7.2008  
 (24) 16.7.2008  
 (31) 11162002  
 (32) 23.7.2002  
 (33) AT  
 (73) WIENER LINIEN GMBH & CO KG, WIEN, AT; Österreichische Bundesbahnen, Wien, AT;  
 (72) HASSLINGER Herbert L., Wien, AT;  
 (74) Juran Svetozár, JUDr., Bratislava, SK;  
 (86) PCT/EP2003/007936  
 (87) WO 2004/009906  
**(54) Koľajnica so stredovou osou s premenlivým zakrivením pôdorysu a s premenlivým uhlom prevýšenia**
- 
- 9 (51) E04B 1/84**  
**(11) E 4752**  
 (96) 04002320.2, 3.2.2004  
 (97) 1452656, 17.9.2008  
 (24) 17.9.2008  
 (31) 10308503  
 (32) 26.2.2003  
 (33) DE  
 (73) Xella Baustoffe GmbH, Duisburg, DE;  
 (72) Seidel Jochen, Offenstetten, DE; Lippe Klaus Friedrich, Schrobenhausen, DE;  
 (74) ROTT, RŮŽIČKA & GUTTMANN, v. o. s., Bratislava, SK;  
**(54) Spôsob sanácie steny priestoru budovy**



**9 (51) E04B 2/56, E04C 2/10****(11) E 4615**

(96) 04105914.8, 19.11.2004

(97) 1536077, 8.10.2008

(24) 8.10.2008

(31) 03104329

(32) 21.11.2003

(33) EP

(73) Veerhuis Beheer B.V., Volendam, NL;

(72) Veerman Albertus Theodorus Gerardus, Volendam, NL; Simons Aije Jacob, Volendam, NL; Bos Bernardus Johannes, Lutjewinkel, NL;

(74) Majlingová Marta, Ing., Bratislava, SK;

**(54) Spôsob výstavby budovy, takáto budova a stenný prvok pre ňu****9 (51) E04C 2/30, E04C 2/08, E04C 3/04****(11) E 4639**

(96) 06017468.7, 25.11.2003

(97) 1724409, 3.9.2008

(24) 3.9.2008

(31) 10259307

(32) 18.12.2002

(33) DE

(73) Protektorwerk Florenz Maisch GmbH &amp; Co. KG, Gaggenau, DE;

(72) Krettenauer Kilian, Gaggenau, DE;

(74) Hörmannová Zuzana, Ing., Bratislava, SK;

**(54) Plošný kovový prvok a profilový prvok****9 (51) E04C 2/30, E04C 2/08, E04C 3/04****(11) E 4763**

(96) 03767654.1, 25.11.2003

(97) 1573144, 24.9.2008

(24) 24.9.2008

(31) 10259307

(32) 18.12.2002

(33) DE

(73) Protektorwerk Florenz Maisch GmbH &amp; Co. KG, Gaggenau, DE;

(72) KRETTENAUER Kilian, Gaggenau, DE;

(74) Hörmannová Zuzana, Ing., Bratislava, SK;

(86) PCT/EP2003/013249

(87) WO 2004/055289

**(54) Plošný kovový prvok a profilový prvok****9 (51) E04G 21/12****(11) E 4631**

(96) 06828788.7, 27.6.2006

(97) 1902186, 8.10.2008

(24) 8.10.2008

(31) 202005010080 U

(32) 27.6.2005

(33) DE

(73) Pfeifer Holding GmbH &amp; Co. KG, Memmingen, DE;

(72) KINTSCHER Matthias, Memmingen, DE;

(74) PATENTSERVIS BRATISLAVA, a. s., Bratislava, SK;

(86) PCT/EP2006/006209

(87) WO 2007/031128

**(54) Spojovací prípravok****9 (51) E05B 45/00, G08B 13/02****(11) E 4759**

(96) 06707305.6, 27.2.2006

(97) 1863988, 27.8.2008

(24) 27.8.2008

(31) 05101470

(32) 25.2.2005

(33) EP

(73) WERU AG, Rudersberg, DE;

(72) BUCHHALTER Thomas, Niederkassel, DE;

(74) Holoubková Mária, Ing., Bratislava, SK;

(86) PCT/EP2006/001794

(87) WO 2006/089794

**(54) Dverová alebo okenná oliva****9 (51) E05C 9/00****(11) E 4661**

(96) 06008997.6, 29.4.2006

(97) 1739260, 24.9.2008

(24) 24.9.2008

(31) 102005025890

(32) 30.5.2005

(33) DE

(73) ROTO FRANK AG, Leinfelden-Echterdingen, DE;

(72) Piqueur Mike, Hoeilaart, BE; Zabukovec Rafael, Stari trg pri Lozu, SI;

(74) Bušová Eva, JUDr., Bratislava, SK;

**(54) Hnací mechanizmus pre kovanie okna, dverí alebo podobne a spôsob ovládania hnacieho mechanizmu****9 (51) F04B 39/00, F01N 1/08****(11) E 4738**

(96) 04806631.0, 28.12.2004

(97) 1718869, 22.10.2008

(24) 22.10.2008

(31) 200302305

(32) 29.12.2003

(33) TR

(73) Arçelik Anonim Sirketi, Istanbul, TR;

(72) BICER Sitki, Istanbul, TR; KARA Serkan, Istanbul, TR; YAROGLU Tolga, Istanbul, TR; MARSALI Sarper, Istanbul, TR; KASAPOGLU Erhan, Istanbul, TR;

(74) PATENTSERVIS BRATISLAVA, a. s., Bratislava, SK;

(86) PCT/IB2004/052928

(87) WO 2005/066495

**(54) Kompresor chladenia****9 (51) F16B 25/00****(11) E 4625**

(96) 06360031.6, 20.7.2006

(97) 1881209, 8.10.2008

(24) 8.10.2008

(73) Hsu Kuo-Tai, Yong Kang City, T'ai nan, TW;

(72) Hsu Kuo-Tai, Yong Kang City, T'ai nan, TW;

(74) Bachratá Magdaléna, Mgr., Bratislava, SK;

**(54) Skrutka do dreva s reznými zubami na závitoch a drážkou na drieku**

- 9 (51) F16D 13/58**  
**(11) E 4775**  
(96) 05739431.4, 23.3.2005  
(97) 1730412, 17.12.2008  
(24) 17.12.2008  
(31) 0450650  
(32) 1.4.2004  
(33) FR  
(73) Valeo Embrayages, Amiens Cedex 1, FR;  
(72) DUBOIS Bernard, ALBERT, FR;  
(74) Hörmannová Zuzana, Ing., Bratislava, SK;  
(86) PCT/FR2005/050189  
(87) WO 2005/098254  
**(54) Spojka, predovšetkým pre motorové vozidlo, ktorá obsahuje zdokonalený mechanizmus s krytom**

- 9 (51) F16F 1/04**  
**(11) E 4765**  
(96) 04018243.8, 2.8.2004  
(97) 1507094, 1.10.2008  
(24) 1.10.2008  
(31) 0309870  
(32) 12.8.2003  
(33) FR  
(73) MANTION S.A., Besançon, FR;  
(72) Requet Claude, Chaucenne, FR;  
(74) Hörmannová Zuzana, Ing., Bratislava, SK;  
**(54) Zariadenie na upevnenie konca špirálovej pružiny**

- 9 (51) F16K 27/00, E03B 9/00**  
**(11) E 4680**  
(96) 04003992.7, 23.2.2004  
(97) 1455024, 17.9.2008  
(24) 17.9.2008  
(31) 10309470  
(32) 3.3.2003  
(33) DE  
(73) VAG-Armaturen GmbH, Mannheim, DE;  
(72) Schmidt Manfred, Hirschberg, DE; Böttge Lot-har, Gelnhausen, DE;  
(74) ROTT, RŮŽIČKA & GUTTMANN, v. o. s., Bratislava, SK;  
**(54) Hydrant, hlavne podzemný hydrant, s puzdrom z polyetylénu**

- 9 (51) F16L 7/00, G02B 6/46, H02G 9/00, E03F 3/00, H02G 1/08**  
**(11) E 4632**  
(96) 03766099.0, 7.7.2003  
(97) 1540221, 3.9.2008  
(24) 3.9.2008  
(31) 136102  
(32) 6.8.2002  
(33) CH  
(73) Prusate Foundation, Schaan, LI;  
(72) PRUSAK Martin, Grub, CH;  
(74) PATENTSERVIS BRATISLAVA, a. s., Bratislava, SK;  
(86) PCT/CH2003/000447  
(87) WO 2004/013529  
**(54) Spôsob vytvrdenia rúrok na uloženie dátových káblov**

- 9 (51) F21S 8/10, F21V 19/00, H05K 1/18**  
**(11) E 4640**  
(96) 06290111.1, 17.1.2006  
(97) 1684003, 10.9.2008  
(24) 10.9.2008  
(31) 0500670  
(32) 21.1.2005  
(33) FR  
(73) VALEO VISION, Bobigny Cédex, FR;  
(72) Gasquet Jean-Claude, Saint Clement, FR; Tan-ghe Alcina, Melun, FR;  
(74) Hörmannová Zuzana, Ing., Bratislava, SK;  
**(54) Spôsob pripevňovania ohybného nosiča elektroniky, ktorý nesie aspoň jednu elektrolumi-niscennú diódu, k trojrozmernej súčasti**

- 9 (51) F21S 8/10, F21V 5/00, F21V 7/00**  
**(11) E 4638**  
(96) 04291600.7, 24.6.2004  
(97) 1491816, 10.9.2008  
(24) 10.9.2008  
(31) 0307760, 0401497  
(32) 27.6.2003, 13.2.2004  
(33) FR, FR  
(73) VALEO VISION, Bobigny Cédex, FR;  
(72) Albou Pierre, Paris, FR; Godbillon Vincent, Pa-riis, FR; de Lamberterie Antoine, Paris, FR; Moi-sy Eric, Livry Gargan, FR;  
(74) Hörmannová Zuzana, Ing., Bratislava, SK;  
**(54) Svetlomet pre motorové vozidlo obsahujúci reflektor a optický vychýľovací prvok**

- 9 (51) F24F 3/12, F24F 6/00**  
**(11) E 4780**  
(96) 05090076.0, 29.3.2005  
(97) 1710516, 22.10.2008  
(24) 22.10.2008  
(73) Möritz Martin, Dr.-Ing., Berlin, DE; Peters Hans, Dr.-Ing., Berlin, DE;  
(72) Möritz, Martin, Dr.-Ing., 10409 Berlin, DE; Pe-ters, Hans, Dr.-Ing., 13353 Berlin, DE;  
(74) PATENTSERVIS BRATISLAVA, a. s., Brati-slava, SK;  
**(54) Zariadenie a spôsob zvlhčovania prúdu vzdu-chu**

- 9 (51) F24H 9/12**  
**(11) E 4708**  
(96) 05090272.5, 28.9.2005  
(97) 1669691, 17.9.2008  
(24) 17.9.2008  
(31) 4019163  
(32) 7.12.2004  
(33) DE  
(73) KERMI GmbH, Plattling, DE;  
(72) Schneider Oliver, Moos, DE; Weigl Peter, Lands-hut, DE; Blab Reinhard, Grafenau, DE; Edel-mann Dieter, Stephansposching, DE; Schmid Paul, Bernried, DE;  
(74) PATENTSERVIS BRATISLAVA, a. s., Brati-slava, SK;  
**(54) Viacnásobné vyhrievacie teleso, najmä ploché vyhrievacie teleso**

**9 (51) F28F 9/22, F28D 7/00****(11) E 4739**

(96) 04781446.2, 17.8.2004

(97) 1668306, 8.10.2008

(24) 8.10.2008

(31) 644157

(32) 20.8.2003

(33) US

(73) Lummus Technology Inc., Bloomfield, NJ, US;

(72) MASTER Bashir I., Wayne, NJ, US; CHUNAN-GAD Krishnan S., West Paterson, NJ, US; PUSHPANATHAN Venkateswaran, Singapore, SG;

(74) PATENTSERVIS BRATISLAVA, a. s., Bratislava, SK;

(86) PCT/US2004/026752

(87) WO 2005/019758

**(54) Tepelný výmenník****9 (51) G01B 11/00, G01B 11/24, G01B 11/30****(11) E 4716**

(96) 04702668.7, 16.1.2004

(97) 1606577, 15.10.2008

(24) 15.10.2008

(31) 10313191

(32) 25.3.2003

(33) DE

(73) Gutehoffnungshütte Radsatz GmbH, Oberhausen, DE;

(72) HOFFMANN Manfred, Fuldabrück, DE; WALTER Michael J., Voerde, DE; HOFFMANN Dieter, Hamminkeln, DE; BRINKMANN Andreas, Dinslaken, DE;

(74) ROTT, RŮŽIČKA &amp; GUTTMANN, v. o. s., Bratislava, SK;

(86) PCT/EP2004/000295

(87) WO 2004/085957

**(54) Spôsob bezdotykového dynamického zisťovania profilu pevného telesa****9 (51) G01N 25/56, A01G 25/16****(11) E 4672**

(96) 05798678.8, 9.11.2005

(97) 1844323, 17.9.2008

(24) 17.9.2008

(31) 149052005, 960052005

(32) 2.2.2005, 7.6.2005

(33) CH, CH

(73) Plantcare AG, Russikon, CH;

(72) SCHMIDT Walter, Russikon, CH;

(74) PATENTSERVIS BRATISLAVA, a. s., Bratislava, SK;

(86) PCT/CH2005/000663

(87) WO 2006/081693

**(54) Zariadenie a spôsob určovania obsahu vlhkosti prostredia****9 (51) G01N 29/26, G01N 29/44****(11) E 4724**

(96) 03090125.0, 24.4.2003

(97) 1359413, 1.10.2008

(24) 1.10.2008

(31) 10220946

(32) 29.4.2002

(33) DE

(73) Salzgitter Mannesmann Präzisionsrohr GmbH, Hamm, DE;

(72) Graff Alfred, Essen, DE; Schlawne Friedhelm, Duisburg, DE;

(74) Hörmannová Zuzana, Ing., Bratislava, SK;

**(54) Spôsob zisťovania defektov na podlhovastých výrobkoch pomocou ultrazvuku****9 (51) G01N 33/20, G01N 33/84, G01N 31/22, A61K 31/28****(11) E 4731**

(96) 02768694.8, 26.8.2002

(97) 1540338, 8.10.2008

(24) 8.10.2008

(73) VIFOR (INTERNATIONAL) AG, St. Gallen, CH;

(72) HELENEK Mary Jane, Brookville, NY, US; LAN-GE Ralph A., Amagansett, NY, US; LAWRENCE Richard P., Calverton, NY, US;

(74) Bušová Eva, JUDr., Bratislava, SK;

(86) PCT/US2002/026989

(87) WO 2004/019032

**(54) Test bioekvivalencie pre formulácie obsahujúce železo****9 (51) G01N 33/558, G01N 33/80****(11) E 4749**

(96) 04763136.1, 8.7.2004

(97) 1644737, 8.10.2008

(24) 8.10.2008

(31) 10330981

(32) 9.7.2003

(33) DE

(73) Medion Diagnostics GmbH, Didingen, CH;

(72) SCHWIND Peter, Fribourg, CH; LÖSTER Klemens, Bergfelde, DE;

(74) Čechvalová Dagmar, Bratislava, SK;

(86) PCT/EP2004/007525

(87) WO 2005/005986

**(54) Zariadenie a spôsob na simultánne uskutočnenie stanovenia krvných skupín sérovej krížovej kontroly a test stanovenia protilátky****9 (51) G01S 13/00, A61B 5/117****(11) E 4757**

(96) 05777571.0, 7.9.2005

(97) 1797447, 1.10.2008

(24) 1.10.2008

(31) 2492004 U

(32) 7.9.2004

(33) SK

(73) Ralen Research Centrum, S.R.O., Bratislava, SK;

(72) KRASULA Luboš, Bánovce nad Bebravou, SK; KARÁČ Zdenko, Vráble, SK;

(74) Majlingová Marta, Ing., Bratislava, SK;

(86) PCT/SK2005/000017

(87) WO 2006/028423

**(54) Elektronická jednotka, najmä na detekciu živých organizmov**

- 9 (51) G05B 23/02**  
**(11) E 4643**  
 (96) 05008132.2, 14.4.2005  
 (97) 1598717, 3.9.2008  
 (24) 3.9.2008  
 (31) 102004024809  
 (32) 17.5.2004  
 (33) DE  
 (73) E.ON Ruhrgas AG, Essen, DE;  
 (72) Steiner Klaus, Dr., Bochum, DE; Behr Rita, Mülheim-Ruhr, DE; Linke Gerald, Dr., Essen, DE;  
 (74) Mešková Viera, Ing., Bratislava, SK;  
**(54) Spôsob kontroly množiny plynových zariadení**

- 9 (51) G06F 3/041, G06F 3/033**  
**(11) E 4713**  
 (96) 03760020.2, 12.6.2003  
 (97) 1512116, 13.8.2008  
 (24) 13.8.2008  
 (31) 0207208  
 (32) 12.6.2002  
 (33) FR  
 (73) Sensitive Object, Boulogne-Billancourt, FR;  
 (72) ING Ros Kiri, Paris, FR; CATHELINE Stefan, Montreuil, FR; QUIEFFIN Nicolas, Paris, FR; FINK Mathias, Meudon, FR;  
 (74) Juran Svetozár, JUDr., Bratislava, SK;  
 (86) PCT/FR2003/001769  
 (87) WO 2003/107261  
**(54) Spôsob lokalizovania dopadu na povrch a zariadenie na aplikovanie tohto spôsobu**

- 9 (51) G07B 17/00, B07C 1/00**  
**(11) E 4664**  
 (96) 02758131.3, 7.8.2002  
 (97) 1433143, 30.7.2008  
 (24) 30.7.2008  
 (31) 10146842  
 (32) 24.9.2001  
 (33) DE  
 (73) Deutsche Post AG, Bonn, DE;  
 (72) KRÜGER Jürgen, Vlotho, DE; EMRICH Horst, Mühlthal, DE; ANTHONJ Rainer, Offenburg, DE;  
 (74) Holoubková Mária, Ing., Bratislava, SK;  
 (86) PCT/DE2002/002904  
 (87) WO 2003/027965  
**(54) Spôsob a zariadenie na potláčanie poštových zásielok**

- 9 (51) G07C 9/00**  
**(11) E 4750**  
 (96) 06763284.4, 24.5.2006  
 (97) 1891607, 15.10.2008  
 (24) 15.10.2008  
 (31) 102005025806  
 (32) 2.6.2005  
 (33) DE  
 (73) Bundesdruckerei GmbH, Berlin, DE;  
 (72) Nguyen Kim, Berlin, DE;  
 (74) Čechvalová Dagmar, Bratislava, SK;  
 (86) PCT/EP2006/062619  
 (87) WO 2006/128829  
**(54) Spôsob prístupu dátovej stanice na elektronický prístroj**

- 9 (51) G07F 7/00**  
**(11) E 4773**  
 (96) 02014785.6, 4.7.2002  
 (97) 1274048, 29.10.2008  
 (24) 29.10.2008  
 (31) 10132380  
 (32) 6.7.2001  
 (33) DE  
 (73) T-Mobile Deutschland GmbH, Bonn, DE;  
 (72) Necker Marika, Ludwigsburg, DE; Pietzcker Bert-ram, Bonn, DE;  
 (74) Hörmannová Zuzana, Ing., Bratislava, SK;  
**(54) Predajný automat na mobilné telefóny a/alebo SIM karty a spôsob na jeho prevádzkovanie**

- 9 (51) G08G 1/123**  
**(11) E 4754**  
 (96) 06466011.1, 16.8.2006  
 (97) 1758066, 27.8.2008  
 (24) 27.8.2008  
 (31) 20050528  
 (32) 23.8.2005  
 (33) CZ  
 (73) Telematix s.r.o., Praha, CZ; TELwork s.r.o., Mladá Boleslav, CZ;  
 (72) Svitek Miroslav, Klatovy 4, CZ; Sindelar Libor, Praha, CZ;  
 (74) Beleščák Ladislav, Ing., Piešťany, SK;  
**(54) Zapojenie vozidlovej jednotky OBU s identifikačnou ochrannou jednotkou k zamedzeniu neoprávneného používania**

- 9 (51) H01L 23/34**  
**(11) E 4711**  
 (96) 06020798.2, 4.10.2006  
 (97) 1772902, 17.9.2008  
 (24) 17.9.2008  
 (31) 102005047567  
 (32) 5.10.2005  
 (33) DE  
 (73) Semikron Elektronik GmbH & Co. KG, Nürnberg, DE;  
 (72) Heilbronner Heinrich, Dr., Stein, DE; Kobolla Harald, Dr., Seukendorf, DE;  
 (74) PATENTSERVIS BRATISLAVA, a. s., Bratislava, SK;  
**(54) Výkonový polovodičový modul s izolačnou medzivrstvou a spôsob jeho výroby**

- 9 (51) H01R 12/00**  
**(11) E 4734**  
 (96) 05799678.7, 31.10.2005  
 (97) 1807906, 26.11.2008  
 (24) 26.11.2008  
 (31) 102004054535  
 (32) 5.11.2004  
 (33) DE  
 (73) ADC GMBH, Berlin, DE;  
 (72) Neumetzler Heiko, Berlin, DE;  
 (74) Čechvalová Dagmar, Bratislava, SK;  
 (86) PCT/EP2005/011637  
 (87) WO 2006/048220  
**(54) Zásuvná spojka pre dosky s plošnými spojmi**

**9 (51) H02G 3/18****(11) E 4725**

(96) 05026314.4, 2.12.2005

(97) 1667299, 1.10.2008

(24) 1.10.2008

(31) 202004018688 U

(32) 3.12.2004

(33) DE

(73) Tehalit GmbH, Heltersberg, DE;

(72) Vatter Klaus, Clausen, DE; Szabo Thomas, Landstuhel, DE; Schneckmann Horst, Trippstadt, DE; Kauf Peter, Zweibrücken, DE;

(74) Hörmannová Zuzana, Ing., Bratislava, SK;

**(54) Podlahový výstup pre podpodlahové inštalované systémy****9 (51) H02K 15/12, B29C 41/02, B29C 41/12, B29C 47/00, B29C 45/03, B29C 45/14****(11) E 4695**

(96) 03028315.4, 9.12.2003

(97) 1541315, 17.9.2008

(24) 17.9.2008

(73) Kämpf Gerhard, Schwabach, DE;

(72) Kämpf Gerhard, Schwabach, DE;

(74) Čechvalová Dagmar, Bratislava, SK;

**(54) Spôsob a nástrojový systém na výrobu tenkostennej izolácie, ako aj tenkostenná izolácia týmto vyrobená****9 (51) H04B 7/26, H04B 7/15, H04W 84/02, H04B 7/005****(11) E 4691**

(96) 03720573.9, 11.4.2003

(97) 1501215, 8.10.2008

(24) 8.10.2008

(31) 200200861

(32) 12.4.2002

(33) ES

(73) Telefonica, S.A., Madrid, ES;

(72) CUCALA GARCIA L., Madrid, ES; WARZANSKYJ GARCIA W., Madrid, ES; LLUCH MESQUIDA C., Madrid, ES; IAN FILLOMORE D., Madrid, ES; RUIZ ARAGON P., Madrid, ES;

(74) ROTT, RŮŽIČKA &amp; GUTTMANN, v. o. s., Bratislava, SK;

(86) PCT/ES2003/000169

(87) WO 2003/088524

**(54) Spôsob prístupu a zosilňovací systém GSM so spektrálnou výmenou medzi GSM vlnovými frekvenciami 900 a 1800 MHz****9 (51) H04L 12/26****(11) E 4756**

(96) 06075897.6, 18.4.2006

(97) 1753169, 24.9.2008

(24) 24.9.2008

(31) MI20051570

(32) 12.8.2005

(33) IT

(73) Alcatel Lucent, Paris, FR;

(72) Addeo Christian, Pordenone, IT; Bellato Alberto, Bernareggio (Milano), IT; Busi Italo, Cerro Maggiore (Milano), IT; Vissers Maarten, BE Huizen, NL;

(74) Čechvalová Dagmar, Bratislava, SK;

**(54) Spôsob, sieťový uzol a MPLS sieť na monitorovanie tandemového spojenia v MPLS telekomunikačnej sieti****9 (51) H04L 12/28, H04W 4/00****(11) E 4618**

(96) 03026877.5, 24.11.2003

(97) 1533943, 15.10.2008

(24) 15.10.2008

(73) Calypso Wireless, Inc., Miami Lakes, FL, US;

(72) Leon Robert, Miami, FL, US;

(74) Majlingová Marta, Ing., Bratislava, SK;

**(54) Systém a spôsob nadviazania bezdrôtovej hybridnej dátovej komunikácie****9 (51) H05B 41/28, H01L 25/065, H01J 61/12, B60Q 1/02****(11) E 4774**

(96) 06291098.9, 3.7.2006

(97) 1744603, 19.11.2008

(24) 19.11.2008

(31) 0507308

(32) 8.7.2005

(33) FR

(73) VALEO VISION, Bobigny Cédex, FR;

(72) Nicolai Jean-Marc, Courbevoie, FR;

(74) Hörmannová Zuzana, Ing., Bratislava, SK;

**(54) Zariadenie na osvetľovanie a/alebo na signalizáciu pre motorové vozidlo, ktoré je spojené s elektronikou s vysokou úrovňou integrácie**

(51)	(11)	(51)	(11)	(51)	(11)	(51)	(11)
A01D 34/67	4697	A61K 47/00	4676	B65G 13/00	4670	C23C 2/02	4770
A01N 43/48	4667	A61K 47/26	4636	B65G 17/20	4659	D01D 1/00	4720
A21B 5/00	4637	A61K 47/38	4762	B65H 75/18	4692	E01B 5/00	4669
A23G 3/00	4740	A61L 15/16	4723	B66B 23/00	4627	E04B 1/84	4752
A23L 1/29	4689	A61M 5/315	4684	B67B 7/00	4633	E04B 2/56	4615
A41D 13/12	4715	A61M 35/00	4626	B67D 1/00	4634	E04C 2/30	4763
A43B 7/00	4651	A61N 5/06	4710	C03B 19/06	4714	E04C 2/30	4639
A45F 3/04	4654	A63B 21/005	4746	C07C 57/00	4617	E04G 21/12	4631
A47C 19/00	4702	A63B 67/18	4647	C07C 233/00	4650	E05B 45/00	4759
A47F 11/00	4646	B01D 53/62	4777	C07C 253/00	4701	E05C 9/00	4661
A47L 9/24	4686	B01J 14/00	4705	C07C 323/00	4776	F04B 39/00	4738
A47L 13/20	4665	B07B 9/00	4642	C07D 209/00	4769	F16B 25/00	4625
A61B 5/08	4629	B21B 1/46	4766	C07D 211/00	4693	F16D 13/58	4775
A61B 5/15	4722	B21B 3/00	4745	C07D 215/00	4703	F16F 1/04	4765
A61F 9/007	4707	B22C 9/00	4767	C07D 223/00	4649	F16K 27/00	4680
A61F 13/20	4699	B22D 17/08	4771	C07D 239/00	4656	F16L 7/00	4632
A61K 9/00	4732	B23B 51/02	4721	C07D 239/00	4641	F21S 8/10	4638
A61K 9/16	4690	B23K 26/12	4735	C07D 311/00	4729	F21S 8/10	4640
A61K 9/20	4653	B23Q 16/00	4662	C07D 333/00	4743	F24F 3/12	4780
A61K 31/00	4772	B24D 13/00	4696	C07D 401/00	4681	F24H 9/12	4708
A61K 31/137	4737	B25G 1/00	4619	C07D 471/00	4730	F28F 9/22	4739
A61K 31/16	4675	B25J 15/04	4678	C07D 487/00	4648	G01B 11/00	4716
A61K 31/185	4700	B29B 7/00	4727	C07D 491/00	4674	G01N 25/56	4672
A61K 31/21	4621	B29B 7/34	4698	C07D 498/00	4663	G01N 29/26	4724
A61K 31/397	4704	B29C 44/00	4753	C07H 19/00	4733	G01N 33/20	4731
A61K 31/44	4623	B29D 30/00	4728	C07J 9/00	4706	G01N 33/558	4749
A61K 31/44	4668	B31F 1/00	4717	C07K 1/00	4719	G01S 13/00	4757
A61K 31/451	4614	B41J 2/175	4671	C07K 5/00	4748	G05B 23/02	4643
A61K 31/4523	4677	B42C 1/12	4644	C07K 7/00	4742	G06F 3/041	4713
A61K 31/47	4620	B42D 15/00	4755	C07K 7/00	4778	G07B 17/00	4664
A61K 31/4747	4718	B42D 15/00	4685	C07K 14/195	4660	G07C 9/00	4750
A61K 31/513	4712	B42D 15/10	4657	C08J 9/00	4645	G07F 7/00	4773
A61K 31/53	4709	B60J 10/02	4658	C09C 1/28	4624	G08G 1/123	4754
A61K 31/551	4666	B60N 3/10	4751	C11D 11/04	4622	H01L 23/34	4711
A61K 31/56	4694	B60R 7/00	4736	C12N 5/06	4630	H01R 12/00	4734
A61K 31/66	4744	B60T 13/66	4682	C12N 5/06	4758	H02G 3/18	4725
A61K 31/726	4688	B61B 12/00	4726	C12N 15/12	4687	H02K 15/12	4695
A61K 33/00	4616	B62J 1/00	4655	C12N 15/54	4635	H04B 7/26	4691
A61K 36/16	4628	B65B 55/02	4761	C12N 15/62	4768	H04L 12/26	4756
A61K 38/06	4741	B65B 61/20	4760	C12P 21/02	4747	H04L 12/28	4618
A61K 38/17	4683	B65D 57/00	4764	C12Q 1/18	4779	H05B 41/28	4774
A61K 39/395	4652	B65D 81/00	4679	C12Q 1/44	4673		

## SC4A Sprístupnené opravené preklady európskych patentových spisov

### (11) E 4545

(97) 1483290, 13.8.2008

(24) 13.8.2008

(45) 5.3.2009

(54) **Peptidy a peptidomimetiká s antiproliferačnou aktivitou a/alebo činidlá alebo ošetrovia, ktoré zvyšujú poškodenie nukleovej kyseliny**

**MM4A Zaniknuté európske patenty pre nezaplatenie udržiavacích poplatkov**

(11) **E 2**  
(97) 1281655  
Dátum zániku: 8.7.2008

---

(11) **E 122**  
(97) 1421014  
Dátum zániku: 10.7.2008

---

(11) **E 151**  
(97) 1439866  
Dátum zániku: 16.7.2008

---

(11) **E 384**  
(97) 1416826  
Dátum zániku: 29.7.2008

---

(11) **E 441**  
(97) 1406607  
Dátum zániku: 15.7.2008

---

(11) **E 454**  
(97) 1512016  
Dátum zániku: 22.7.2008

---

(11) **E 654**  
(97) 1404667  
Dátum zániku: 1.7.2008

---

(11) **E 655**  
(97) 1551709  
Dátum zániku: 9.7.2008

---

(11) **E 697**  
(97) 1502862  
Dátum zániku: 30.7.2008

---

(11) **E 731**  
(97) 1410075  
Dátum zániku: 19.7.2008

---

(11) **E 845**  
(97) 1498608  
Dátum zániku: 14.7.2008

---

(11) **E 911**  
(97) 1413305  
Dátum zániku: 1.7.2008

---

(11) **E 1024**  
(97) 1525394  
Dátum zániku: 2.7.2008

---

(11) **E 1223**  
(97) 1404685  
Dátum zániku: 1.7.2008

---

(11) **E 1345**  
(97) 1498498  
Dátum zániku: 15.7.2008

---

(11) **E 1516**  
(97) 1493899  
Dátum zániku: 1.7.2008

---

(11) **E 1541**  
(97) 1412328  
Dátum zániku: 17.7.2008

---

(11) **E 1589**  
(97) 1648666  
Dátum zániku: 19.7.2008

---

(11) **E 1734**  
(97) 1653809  
Dátum zániku: 14.7.2008

---

(11) **E 1735**  
(97) 1545733  
Dátum zániku: 16.7.2008

---

(11) **E 1737**  
(97) 1619101  
Dátum zániku: 20.7.2008

---

(11) **E 1750**  
(97) 1384624  
Dátum zániku: 21.7.2008

---

(11) **E 1861**  
(97) 1519726  
Dátum zániku: 2.7.2008

---

(11) **E 1884**  
(97) 1651640  
Dátum zániku: 13.7.2008

---

(11) **E 1895**  
(97) 1508581  
Dátum zániku: 2.7.2008

---

(11) **E 1975**  
(97) 1539752  
Dátum zániku: 28.7.2008

---

(11) **E 1978**  
(97) 1408886  
Dátum zániku: 22.7.2008

---

(11) **E 2010**  
(97) 1369512  
Dátum zániku: 19.7.2008

---

(11) **E 2046**  
(97) 1275447  
Dátum zániku: 15.7.2008

---

(11) **E 2054**  
(97) 1414302  
Dátum zániku: 16.7.2008

---

(11) **E 2194**  
(97) 1537397  
Dátum zániku: 22.7.2008

---

(11) **E 2351**  
(97) 1651641  
Dátum zániku: 13.7.2008

---

(11) **E 2618**  
(97) 1407174  
Dátum zániku: 2.7.2008

---

(11) **E 2759**  
(97) 1496165  
Dátum zániku: 2.7.2008

---

(11) **E 2831**  
(97) 1297835  
Dátum zániku: 24.7.2008

---

(11) **E 2901**  
(97) 1425629  
Dátum zániku: 17.7.2008

---

(11) **E 2996**  
(97) 1771599  
Dátum zániku: 30.7.2008

---

(11) **E 3181**  
(97) 1654270  
Dátum zániku: 29.7.2008

---

(11) **E 3837**  
(97) 1638835  
Dátum zániku: 14.6.2008

---

## PC9A            Prevody a prechody práv na európske patentové prihlášky

(11) **1407776**  
(71) Flostock LLC, Cherry Hill, NJ, US; Atlas 2002 LLC,  
Cherry Hill, NJ, US;  
Predchádzajúci prihlasovateľ:  
Petrigni Giuseppe, Milano, IT; Allegra Luigi, Mi-  
lano, IT;  
Dátum zápisu do registra: 9.2.2009

---



**PC4A****Prevody a prechody práv na európske patenty****(11) E 1502**

(97) 1521040, 29.11.2006

(73) Mentus Holding AG, Cham, CH;  
Predchádzajúci majiteľ:  
Imes Management AG, Cham, CH;  
Dátum zápisu do registra: 9.2.2009**(11) E 2731**

(97) 1614077, 15.8.2007

(73) Specter, LLC, Belmont, NC, US;  
Predchádzajúci majiteľ:  
Powers International, Inc., Belmont, NC, US;  
Dátum uzavretia zmluvy: 17.9.2007  
Dátum zápisu do registra: 4.2.2009**TC4A****Zmeny mien****(11) E 135**

(97) 1414868, 22.12.2004

(73) ARKEMA FRANCE, Colombes, FR;  
Dátum zápisu do registra: 5.2.2009**(11) E 3382**

(97) 1608808, 23.1.2008

(73) A T G Ceylon (Private) Limited, IPZ Katunayake,  
LK;  
Dátum zápisu do registra: 16.2.2009**(11) E 2731**

(97) 1614077, 15.8.2007

(73) Powers International, LLC, Belmont, US;  
Dátum zápisu do registra: 4.2.2009**TE4A****Zmeny adries****(11) E 603**

(97) 1438717, 11.1.2006

(73) Sony Corporation, Minato-ku, Tokyo, JP;  
Dátum zápisu do registra: 5.2.2009**(11) E 4451**

(97) 1776282, 13.8.2008

(73) InBev S.A., Bruxelles, BE;  
Dátum zápisu do registra: 9.2.2009**(11) E 1917**

(97) 1408106, 14.2.2007

(73) Sentoclone AB, SE-172 66 Sundryberg, SE;  
Dátum zápisu do registra: 9.2.2009

# ČASŤ

**DODATKOVÉ OCHRANNÉ OSVEDČENIA**

## Číselné kódy na označovanie bibliografických údajov (Štandard WIPO ST. 9)

- |   |   |
|---|---|
| <p>(11) Číslo dokumentu</p> <p>(21) Číslo žiadosti</p> <p>(22) Dátum podania žiadosti</p> <p>(23) Dátum podania žiadosti o predĺženie doby platnosti</p> <p>(24) Dátum/Predpokladaný dátum nadobudnutia účinkov dodatkového ochranného osvedčenia</p> <p>(54) Názov vynálezu základného patentu</p> <p>(68) Číslo základného patentu</p> <p>(71) Meno (názov) žiadateľa (-ov)</p> <p>(73) Meno (názov) majiteľa (-ov)</p> <p>(74) Meno (názov) zástupcu (-ov)</p> | <p>(92) Číslo a dátum prvého povolenia uviesť liečivo alebo výrobok na ochranu rastlín na trh v Slovenskej republike</p> <p>(93) Číslo, dátum a štát prvého povolenia uviesť liečivo alebo výrobok na ochranu rastlín na trh v Spoločenstve</p> <p>(94) Predpokladaný dátum uplynutia platnosti osvedčenia/Predpokladaný dátum uplynutia predĺženej doby platnosti osvedčenia/Opravený predpokladaný dátum uplynutia doby platnosti osvedčenia/Opravený predpokladaný dátum uplynutia predĺženej doby platnosti osvedčenia</p> <p>(95) Názov liečiva/výrobku na ochranu rastlín<br/>Typ: (liečivo/výrobok na ochranu rastlín)</p> |
|---|---|

### Zverejnené žiadosti o udelenie dodatkového ochranného osvedčenia

**(21) 5002-2008**

(22) 10.7.2008

(68) 285532

(54) Difenylové močoviny substituované omega-karboxyarylovou skupinou ako inhibítory rafkinázy, ich použitie a farmaceutické kompozície s ich obsahom

(71) Bayer Corporation, Pittsburgh, PA, US;

(74) ROTT, RŮŽIČKA & GUTTMANN, v. o. s., Bratislava, SK;

(92) EU/1/06/342/001, 19.7.2006

(93) EU/1/06/342/001, 19.7.2006, EU

**(95) Sorafenib**

typ: Liečivo

---

**(21) 5007-2008**

(22) 16.12.2008

(68) 286282

(54) Deriváty 6-merkaptocyklodextrínu, farmaceutický prostriedok s ich obsahom, súprava s ich obsahom a ich použitie

(71) N. V. Organon, Oss, NL;

(74) Majlingová Marta, Ing., Bratislava, SK;

(92) EU/1/08//466/001, EU/1/08/466/002, 25.7.2008

(93) EU/1/08//466/001, EU/1/08/466/002, 25.7.2008, EU

**(95) Sugammadex**

typ: Liečivo

---

# ČASŤ

## ÚŽITKOVÉ VZORY

### Kódy na označovanie jednotlivých druhov dokumentov (Štandard WIPO ST. 16)

- |   |  |
|---|--|
| <b>U1</b> Zverejnené prihlášky úžitkových vzorov podľa zákona č. 517/2007 Z.z. o úžitkových vzoroch a o zmene a doplnení niektorých zákonov | <b>Y1</b> Zapísané úžitkové vzory podľa zákona č. 517/2007 Z.z. o úžitkových vzoroch a o zmene a doplnení niektorých zákonov bez zmeny v porovnaní s príslušnou zverejnenou prihláškou |
|   | <b>Y2</b> Zapísané úžitkové vzory podľa zákona č. 517/2007 Z.z. o úžitkových vzoroch a o zmene a doplnení niektorých zákonov so zmenou v porovnaní s príslušnou zverejnenou prihláškou |

### Číselné kódy na označovanie bibliografických údajov (Štandard WIPO ST. 9)

- |  |   |
|--|---|
| <b>(11)</b> Číslo dokumentu  | <b>(62)</b> Číslo pôvodnej prihlášky v prípade vylúčenej prihlášky                                      |
| <b>(21)</b> Číslo prihlášky  | <b>(67)</b> Číslo pôvodnej patentovej prihlášky v prípade odbočenia                                     |
| <b>(22)</b> Dátum podania prihlášky                                  | <b>(71)</b> Meno (názov) prihlasovateľa (-ov)   |
| <b>(24)</b> Dátum nadobudnutia účinkov úžitkového vzoru              | <b>(72)</b> Meno pôvodcu (-ov)  |
| <b>(31)</b> Číslo prioritnej prihlášky                               | <b>(73)</b> Meno (názov) majiteľa (-ov)   |
| <b>(32)</b> Dátum podania prioritnej prihlášky                       | <b>(74)</b> Meno (názov) zástupcu (-ov)   |
| <b>(33)</b> Krajina alebo regionálna organizácia priority            | <b>(86)</b> Číslo podania medzinárodnej prihlášky podľa PCT   |
| <b>(43)</b> Dátum zverejnenia prihlášky                              | <b>(87)</b> Číslo zverejnenia medzinárodnej prihlášky podľa PCT   |
| <b>(45)</b> Dátum oznámenia o zápise úžitkového vzoru                | <b>(96)</b> Číslo podania európskej patentovej prihlášky  |
| <b>(47)</b> Dátum zápisu a sprístupnenia úžitkového vzoru verejnosti | <b>(97)</b> Číslo zverejnenia európskej patentovej prihlášky alebo vydania európskeho patentového spisu |
| <b>(51)</b> Medzinárodné patentové triedenie                         |   |
| <b>(54)</b> Názov  |   |
| <b>(57)</b> Anotácia   |   |

Poznámka:

Číslo uvádzané pred kódom **(51)** znamená verziu Medzinárodného patentového triedenia.

### Kódy na označovanie záhlaví oznámení publikovaných vo Vestníku ÚPV SR (Štandard WIPO ST. 17)

- |   |   |
|---|---|
| <b>BA2K</b> Zverejnené prihlášky úžitkových vzorov                                      | <b>FG2K</b> Zapísané úžitkové vzory                                       |
| <b>FA2K</b> Zastavené konania o prihláškach úžitkových vzorov na žiadosť prihlasovateľa | <b>MA2K</b> Zaniknuté úžitkové vzory vzdáním sa                           |
| <b>FB2K</b> Zastavené konania o prihláškach úžitkových vzorov                           | <b>MC2K</b> Vymazané úžitkové vzory                                       |
| <b>FC2K</b> Zamietnuté prihlášky úžitkových vzorov                                      | <b>MG2K</b> Čiastočne vymazané úžitkové vzory                             |
| <b>GB2K</b> Prevody a prechody práv na prihlášky úžitkových vzorov                      | <b>MK2K</b> Zaniknuté úžitkové vzory uplynutím doby platnosti             |
| <b>PD2K</b> Zmeny dispozičných práv na prihlášky úžitkových vzorov (zálohy)             | <b>ND2K</b> Predĺženie platnosti úžitkových vzorov                        |
| <b>PD2K</b> Zmeny dispozičných práv na prihlášky úžitkových vzorov (ukončenie zálohov)  | <b>PC2K</b> Prevody a prechody práv na úžitkové vzory                     |
|   | <b>PD2K</b> Zmeny dispozičných práv na úžitkové vzory (zálohy)            |
|   | <b>PD2K</b> Zmeny dispozičných práv na úžitkové vzory (ukončenie zálohov) |
|   | <b>QB2K</b> Licenčné zmluvy   |
|   | <b>QC2K</b> Ukončenie platnosti licenčných zmlúv                          |

## Opravy a zmeny

### Opravy v prihláškach úžitkových vzorov

<b>HA2K</b>	Doplnenie pôvodcu (-ov)
<b>HB2K</b>	Opravy mien
<b>HC2K</b>	Zmeny mien
<b>HD2K</b>	Opravy adries
<b>HE2K</b>	Zmeny adries
<b>HF2K</b>	Opravy dátumov
<b>HG2K</b>	Opravy zatriedenia podľa MPT
<b>HH2K</b>	Opravy chýb alebo zmeny všeobecne
<b>HK2K</b>	Opravy tlačových chýb vo Vestníku ÚPV SR

### Opravy v úžitkových vzoroch

<b>TA2K</b>	Doplnenie pôvodcu (-ov)
<b>TB2K</b>	Opravy mien
<b>TC2K</b>	Zmeny mien
<b>TD2K</b>	Opravy adries
<b>TE2K</b>	Zmeny adries
<b>TF2K</b>	Opravy dátumov
<b>TG2K</b>	Opravy zatriedenia podľa MPT
<b>TH2K</b>	Opravy chýb alebo zmeny všeobecne
<b>TK2K</b>	Opravy tlačových chýb vo Vestníku ÚPV SR

**BA2K**

**Zverejnené prihlášky úžitkových vzorov**

Podľa § 40 ods. 1 zákona č. 517/2007 Z. z. o úžitkových vzoroch a o zmene a doplnení niektorých zákonov, po zverejnení prihlášky úžitkového vzoru môže ktokoľvek podať v lehote troch mesiacov od tohto zverejnenia úradu námietky proti zápisu úžitkového vzoru do registra.

Obsah prihlášok úžitkových vzorov sa zverejňuje v rozsahu opisu technického riešenia, nárokov na ochranu, výkresov s obrázkami a ďalšími podkladmi, spolu s výsledkom rešerše na stav techniky, ktorú vykonal úrad podľa § 38 ods. 4 uvedeného zákona.

Zverejnené prihlášky sú dostupné prostredníctvom internetovej databázy s vybranými údajmi z registra úžitkových vzorov na stránke www.upv.sk alebo v študovni úradu, alebo môžu byť doručené v papierovej alebo elektronickej forme na základe objednávky, doručenej úradu v písomnej forme.

(21)	(51)	(21)	(51)	(21)	(51)	(21)	(51)
159-2007	E02B 7/00	132-2008	G06Q 30/00	5040-2008	G09B 27/00	50038-2008	A61M 5/32
51-2008	H02J 13/00	138-2008	D06F 35/00	5059-2008	G09B 19/02	50064-2008	C02F 1/04
67-2008	F23L 17/00	140-2008	F25B 47/00	5063-2008	F21V 13/00	50065-2008	F24J 2/00
85-2008	H01H 43/00	147-2008	A63F 13/08	5064-2008	G06F 17/50	50072-2008	A47C 23/00
96-2008	A47C 3/00	149-2008	C04B 14/00	5065-2008	G06F 17/50	50074-2008	G01S 13/00
127-2008	B66F 7/06	163-2008	G01V 15/00	5086-2008	F02B 55/00	50077-2008	A01M 23/00

**9 (51) A01M 23/00**

(21) **50077-2008**

(22) 23.12.2008

(71) Schneider Tomáš, Trnava, SK;

(72) Schneider Tomáš, Trnava, SK;

(74) Porubčan Róbert, Ing., Ivanka pri Dunaji, SK;

**(54) Pasca na hlodavce**

(57) Pasca na hlodavce s podložkou (1), blokačnou pákou (2), kladivkom (3) so skrtnou pružinou (4) má ťahadlo (5), výhodne v podobe pružného lanka, ktoré je pripevnené k blokačnej páke (2), pričom druhý koniec (6) ťahadla (5) prechádza prievlakom (7) upevneným v záchytnej zóne (8), ťahadlo (5) je vybavené očkom (9) na návnađu (10). Prievlak (7) má otvor väčší, ako je rozmer prázdneho očka (9), a blokačná páka (2) má západku (11) na zachytenie kladivka (3) v napnutej polohe. Dĺžka ťahadla (5) môže byť nastaviteľná. Prievlak (7) alebo podložka (1) môže byť vybavená štítom (14) blokujúcim prístup k návnađu (10) zo strany blokačnej páky (2). Pasca vo výhodnom usporiadaní zahŕňa aretačný kolík (12) a držiak (13) kolíka umiestnený na podložke (1) v polohe priľahlej k napnutému kladivku (3). Pasca sa vyznačuje vysokou spoľahlivosťou, jej spustenie si nevyžaduje tlak na držiak s návnađu (10), postačuje zožranie alebo vytiahnutie návnađu (10).

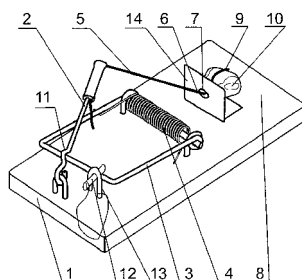

**9 (51) A47C 3/00, A47C 7/00, A47C 9/00**

(21) **96-2008**

(22) 18.8.2008

(71) Sedlák Peter, Mgr., Košice, SK;

(72) Sedlák Peter, Mgr., Košice, SK;

**(54) Stolička s pravou a ľavou pohyblivou sedacou plochou**

(57) Stolička s pravou a ľavou pohyblivou sedacou plochou má okrem statickej sedacej časti pravú pohyblivú sedaciu časť a ľavú pohyblivú sedaciu časť, ktoré sú kĺbovým mechanizmom a pružinovým mechanizmom prichytené k stredovej stoličkovej nohe.

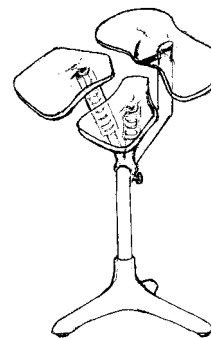

**9 (51) A47C 23/00**

(21) **50072-2008**

(22) 27.11.2008

(71) Polách Rostislav, Rýmařov, CZ;

(72) Polách Rostislav, Rýmařov, CZ;

(74) Labudík Miroslav, Ing., Kysucké Nové Mesto, SK;

**(54) Matrac s lamelovým roštom**

(57) Matrac je tvorený rámom (1) s lamelovým roštom (2) vytvoreným z lamiel (23) s nastaviteľnou pevnosťou, na ktorých je osadené jadro (3), ktoré je aspoň na svojej hornej ploche vybavené separačnou vrstvou (4) a obalom (5) alebo poťahom (7), alebo obalom (5) s poťahom (7). Obal (5) a/alebo poťah (7) je pritom pripevnený o spodnú



stranu rámu (1) pomocou spojovacích prvkov (6), a to buď pevne, pomocou zošívajúcich drôtových spojok, alebo odnímateľne, prilepený pomocou suchého zipsu.

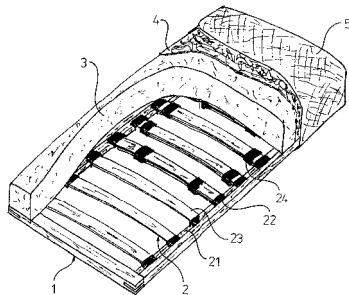

**9 (51) A61M 5/32, A61M 5/14, A61M 25/06**

(21) 50038-2008

(22) 14.7.2008

(31) 20 2007 009 977.0

(32) 17.7.2007

(33) DE

(71) POLY MEDICURE LTD., New Delhi, IN;

(72) Baid Rishi, New Delhi, IN;

(74) Majlingová Marta, Ing., Bratislava, SK;

**(54) Bezpečnostné zariadenie ihly pre intravenózný katérový prístroj a intravenózný katérový prístroj**

(57) Bezpečnostné zariadenie (40) ihly pre intravenózný katérový prístroj (10) obsahuje základňu (42) schopnú pojať ihlu medzi protíľahlé čeluste (48) pripevnené o základňu (42). Čeluste (48) sa pohybujú medzi rozšírenou polohou, v ktorej interagujú s prekážkou v krídlovom puzdre (14) intravenózneho katérového prístroja (10). Čeluste (48) dovoľujú relatívny pohyb ihly v základni, keď sú rozšírené, obopínajú špičku (22) ihly ako prechádza čelustami (48) a bránia relatívnemu pohybu ihly v základni (42), keď sú čeluste (48) zložené. Ihla intravenózneho katérového prístroja (10) sa potom môže bezpečne zlikvidovať so špičkou (22) ihly v bezpečnostnom zariadení (40) ihly.

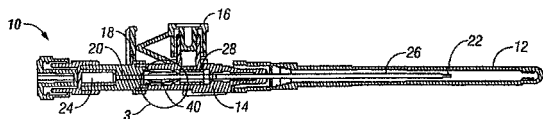

**9 (51) A63F 13/08, G07F 17/32**

(21) 147-2008

(22) 3.12.2008

(71) Spitzer Pavol, Bratislava, SK;

(72) Spitzer Pavol, Bratislava, SK;

**(54) Výherný prístroj a terminál videohier s dvomi monitormi**

(57) Výherný prístroj a terminál videohier určený na použitie pri prevádzkovaní hazardných hier, obsahujúci skriňu (4), v ktorej hornej časti sú umiestnené dva monitory (1), ktoré sú usporiadané tak, že zvierajú navzájom priamy uhol 180°.

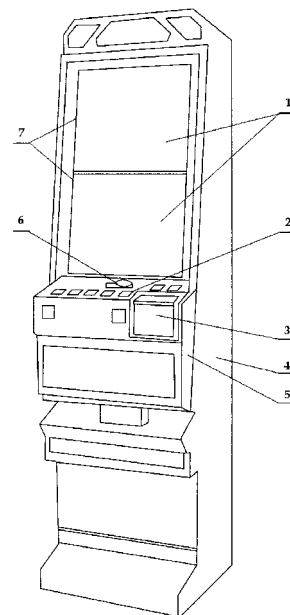

**9 (51) B66F 7/06**

(21) 127-2008

(22) 6.11.2008

(71) Tvarožek Ján, Ing., PhD., Dubnica nad Váhom, SK;

(72) Tvarožek Ján, Ing., PhD., Dubnica nad Váhom, SK;

**(54) Automobilový zdvihák**

(57) Automobilový zdvihák sa skladá z pevného rámu, v ktorom je inštalovaná elektroinštalácia, hydraulický agregát a ovládacie prvky, v pevnom ráme je uložené pohyblivé rameno s hydraulickým priamočiarym motorom, pričom pohyblivé rameno má jeden koniec prichytený v pevnom ráme pomocou čapu a na druhom konci pohyblivého rámu sú prichytené ramená pomocou čapu, ramená, sú určené ako nosné na dvíhanie áut, sú po vytočení o uhol  $\pm 30^\circ$  v horizontálnej rovine zaistené zaisťovacím mechanizmom, pričom na konci vysunutej časti ramien sú inštalované výškovo nastaviteľné opierky, na ktorých je podporený zdvíhaný automobil a zaisťovací mechanizmus tvorí ozubený hrebeň, ozubený palec a odisťovací mechanizmus, pričom zaisťovací mechanizmus je určený na zabezpečenie proti náhlemu poklesu zdvihu.

**9 (51) C02F 1/04, C02F 1/16, B01D 1/00**

(21) 50064-2008

(22) 28.10.2008

(71) Výboh Dušan, Vígľaš, SK;

(72) Výboh Dušan, Vígľaš, SK;

(74) Belička Ivan, Ing., Banská Bystrica, SK;

**(54) Systém odparovania kvapalín zo záchytných nádrží pomocou odpadového tepla z kogeneračnej jednotky**

(57) Systém odparovania kvapalín zo záchytných nádrží pomocou odpadového tepla z kogeneračnej jednotky pozostáva z primárneho okruhu (A) a sekundárneho okruhu (B), pričom primárny okruh (A) je tvorený odbočkou (3) z chladiaceho okruhu kogeneračnej jednotky (1) zhodnocujúcej sklád-

kové plyny. Súčasťou okruhu je sústava spojovacích potrubí (4) so zabudovaným obehovým čerpadlom (5) a výmenníkom tepla (12) a sekundárny okruh (B) pozostáva z kolektora (6) tvoreného kapilárnymi rohožami (7), ktoré sú zavedené na plavákoch (11) tesne pod vodnou hladinou v zbernej nádrži (2).

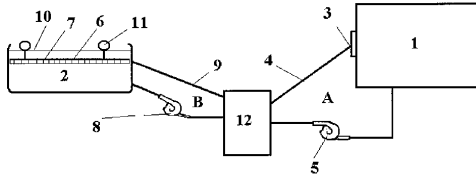

**9 (51) C04B 14/00**

(21) 149-2008

(22) 15.12.2008

(71) TERMOCEM, s. r. o., Hrnčiarovce nad Parnou, SK;

(72) Tvarožek Vladislav, Kálnica, SK; Lešňovský Marián, Hrnčiarovce nad Parnou, SK;

(74) Gruber Dalibor, Ing., Košice, SK;

**(54) Spôsob výroby penobetónu v zmiešavacom zariadení bez použitia prepravných čerpadiel a zariadenie na jeho výrobu**

(57) Opísaný je spôsob výroby penobetónu v zmiešavacom zariadení bez použitia prepravných čerpadiel a zariadenie na jeho výrobu, kde do omietacieho zariadenia (6) sa z jednej strany napustí voda (11) z druhej strany nasype prídavná prímies (31) a/alebo z tretej strany nasype cement (21), pričom pri ich priamom zmiešavaní sa vytvorí cementové mlieko (61), a ďalej do jedného aditívneho zmiešavača (71) sa napustí voda (11) a napeňovacie aditívum (51), pričom pri ich zmiešavaní sa vytvorí vodný aditívny roztok (711), ktorý sa ďalej v zmiešavacom generátore (72) zmiešava so vzduchom (41), pričom sa vytvorí technická pena (721), ktorá sa ďalej v zmiešavacom valci (73) zmiešava s cementovým mliekom (61) počas dodávky vzduchu (41) cez tlakový vzduchový regulátor (42), čím sa vytvorí penobetón (731).

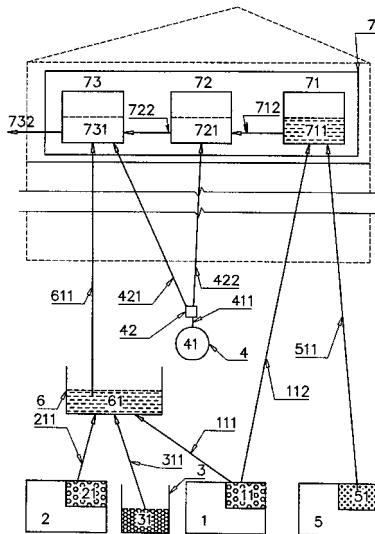

**9 (51) D06F 35/00**

(21) 138-2008

(22) 18.11.2008

(71) MKW Prešov, spol. s r. o., Ľubotice, SK;

(72) Jurec Ladislav, Prešov, SK;

**(54) Teleso na zvýšenie účinnosti pracieho procesu**

(57) Teleso na zvýšenie účinnosti pracieho procesu pozostáva z iónovej polarizačnej jednotky, ktorá tvorí duté telo (1) vyhotovené z elektricky nevodivého materiálu vybaveného otvormi (2), pričom vnútri tela (1) sú striedavo umiestnené elektródy (3, 4), z ktorých každá je vyhotovená z iného elektricky vodivého materiálu, bez ich vzájomného spojenia.

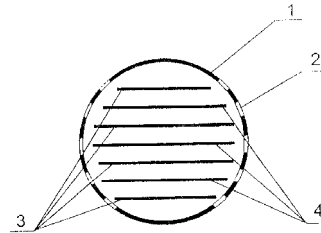

**9 (51) E02B 7/00, E02B 13/00**

(21) 159-2007

(22) 17.9.2007

(71) HYDROFIN, a.s., Košice, SK;

(72) Kravčík Michal, Ing., CSc., Košice, SK;

(74) Gruber Dalibor, Ing., Košice, SK;

**(54) Integrovaný technologický systém na ozdravovanie klímy**

(57) Integrovaný technologický systém na ozdravovanie klímy je tvorený jedným vodným rezervoárovým blokom (1), ktorý je prepojený na najmenej jeden úpravový biotechnický blok (3) a/alebo na najmenej jeden úpravový technický blok (2), ktorý je na jednej strane prepojený na najmenej jeden technický priesakový blok (21), ktorý je prepojený na najmenej jeden technický absorpčný blok (22) a na druhej strane je prepojený na najmenej jeden technický odtokový blok (23) a na tretej strane prepojený na najmenej jeden technický výparový blok (24), ktorý je prepojený na vodný rezervoárový blok (1).

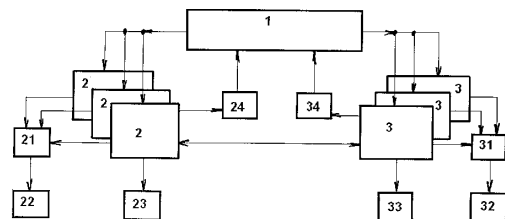

**9 (51) F02B 55/00**

(21) 5086-2008

(22) 30.12.2008

(71) Dobrodenka Pavel, Dulov, SK; Dobrodenka Peter, Ing., Ladce, SK; Dobrodenka Anton, Dulov, SK;

(72) Dobrodenka Pavel, Dulov, SK; Dobrodenka Peter, Ing., Ladce, SK; Dobrodenka Anton, Dulov, SK;

(74) Kováčik Štefan, Ing., Bratislava, SK;

**(54) Dvojtaktný motor s vystredeným kruhovým piestom**

(57) Dvojtaktný motor s vystredeným kruhovým piestom je konštruovaný tak, že vystredený kruhový piest (1) je výkyvný v rozsahu  $0^\circ$  až  $360^\circ$  a je stabilizačnou tyčou (2) prepojený so stabilizátorom (3) polohy. Kľukový hriadeľ (4) kinematicky prepája vystredený kruhový piest (1) v jeho stredovej osi (5) so sústavou štyroch pracovných lamiel (6) v stredovej osi (7) valca (8). V stredovej osi (7) valca (8) je uložený hriadeľ na odobieraný krútiaci moment. Bočnica (9) valca (8) obsahuje štyri symetrické páry výfukového a plniaceho kanála (10 a 11) usporiadaných na polomere ( $r$ ) dolnej úvrate kruhového piesta (1). Vnútorňá obvodová plocha valca (8) je oválneho alebo polkruhového tvaru a taktiež obvodová plocha kruhového piesta (1) je komplementárneho oválneho alebo polkruhového tvaru a taktiež koncové časti pracovných lamiel (6) sú oválneho alebo polkruhového tvaru. Koncové časti pracovných lamiel (6) sú vybavené tesniacimi tvarovanými lištami (12). Symetrické páry výfukového a plniaceho kanála (10 a 11) sú trojuholníkového tvaru. Pracovné lamely (6) majú premenlivý uhol ( $\lambda$ ) vzájomného roztvorenia. Pracovné lamely (6) sú v mieste prechodu cez kruhový piest (1) vedené v utesňovacom výkyvnom mechanizme.

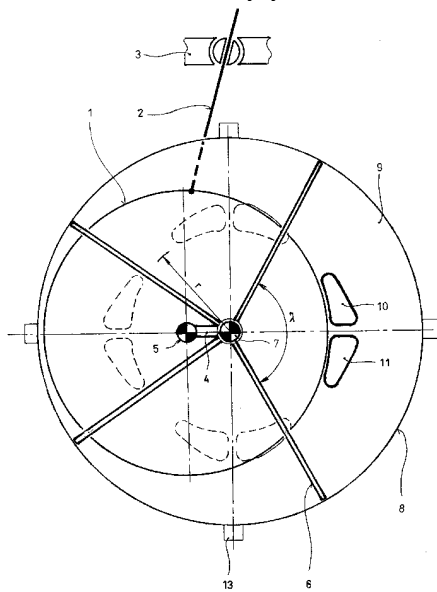
**9 (51) F21V 13/00, G02B 27/09, G02B 27/40****(21) 5063-2008**

(22) 23.10.2008

(71) LEADER LIGHT s.r.o., Spišská Nová Ves, SK;

(72) Száraz Július, Ing., Senec, SK;

(74) Čechvalová Dagmar, Bratislava, SK;

**(54) Zariadenie na vytvorenie koncentrovaného homogénneho svetelného lúča**

(57) Technické riešenie sa týka zariadenia na vytvorenie koncentrovaného homogénneho svetelného lúča. Pozostáva najmenej z dvoch LED zdrojov (1), za ktorými je zaradený optický viaclamelový prvok (2) nasledovaný optickým kondenzorom (3), pričom jednotlivé výkonové LED zdroje (1) sú prostredníctvom optického viaclamelového

prvku (2) usporiadané v pozíciách rovnako vzdialených vo vzťahu k optickému kondenzoru (3) na zabezpečenie maximálne možného sústredenia lúčov jednotlivých výkonových LED zdrojov (1).

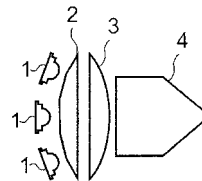
**9 (51) F23L 17/00****(21) 67-2008**

(22) 30.4.2008

(31) PUV 2007-18782

(32) 4.5.2007

(33) CZ

(71) VESKONA s. r. o., Pezinok, SK;

(72) Veselý Ivo, Lednice, CZ;

(74) Hörmann Tomáš, Ing., Bratislava, SK;

**(54) Komínový nadstavec na redukciu ťahu komína**

(57) Komínový nadstavec na redukciu ťahu komína je vybavený spodným dielom (1) na zaistenie do komínového prieduchu a má horný diel (8), s určeným priemerom  $d_1$  a vybavený strieškou (10) s lemom a aspoň jedným výstupným otvorom (4), usporiadaný sústredne a v odstupe proti spodnému dielu (1), a oba tieto diely (1, 8) sú navzájom spojené kónickým spojovacím dielom (5), spodný diel (1) s určeným priemerom  $d_2$  je vybavený aspoň jedným vstupným otvorom (4), pričom vnútrošok je doplnený o vnútorný kónický diel (11) s otvorom.

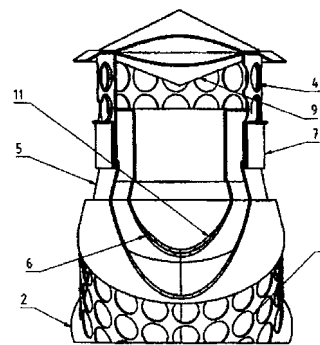
**9 (51) F24J 2/00, G05D 3/00****(21) 50065-2008**

(22) 29.10.2008

(71) GoldenSUN Slovakia, s. r. o., Liptovský Mikuláš, SK;

(72) Župa Peter, Liptovský Mikuláš, SK;

(74) Belička Ivan, Ing., Banská Bystrica, SK;

**(54) Solárny navádzač**

(57) Solárny navádzač je tvorený koľajnicovou základňou, ktorá je zostavená z dvanástich stabilizovaných prvkov (2), na ktorých je upevnená kruhová koľajnica (3), na ktorej je posuvne pevne situovaná štvorica pojazdov (4), ktoré sú upevnené na priehradovej stĺpovej konštrukcii (5). Na priehradovej stĺpovej konštrukcii (5) je umiestnený nakláňací mechanizmus (7) na nakláňanie

a fixovanie solárneho panela (6) v rôznych polohách od vertikálnej polohy do horizontálnej polohy. Nakláňací mechanizmus (7) a pojazdy (4) sú riadené a ovládané automaticky na základe údajov zistených snímačmi.

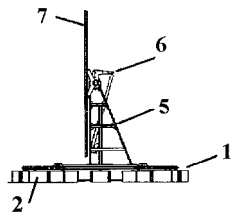

**9 (51) F25B 47/00, F28F 17/00, F28G 1/00**

(21) 140-2008

(22) 21.11.2008

(71) Kiss Beňadik, Ing., Pohranice, SK;

(72) Kiss Beňadik, Ing., Pohranice, SK;

**(54) Tepelný výmenník s mechanickým odstraňovaním námrazy**

(57) Opísaný je tepelný výmenník s mechanickým odstraňovaním námrazy, pomocou ktorého dochádza k prechodu tepla obsiahnutého vo vzduchu do chladiva v chladivom okruhu tepelného čerpadla. Pri tomto procese sa pri nižších teplotách často tvorí na ploche výmenníka tepla námraza, ktorá sa z nej odstráni mechanickým spôsobom pomocou škrabiek (5).

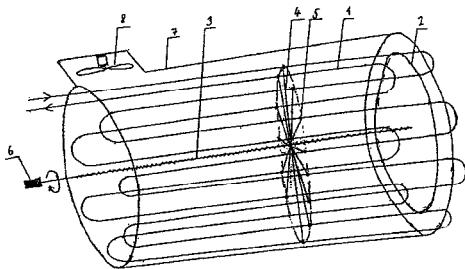

**9 (51) G01S 13/00, G01V 3/00**

(21) 50074-2008

(22) 12.12.2008

(71) EPOFAT, a. s., Bratislava, SK;

(72) Krasula Ľuboš, Bánovce nad Bebravou, SK; Karáč Zdenko, Vráble, SK;

(74) Majlingová Marta, Ing., Bratislava, SK;

**(54) Jednotka líniového detekčného systému kontroly prítomnosti živých organizmov, najmä osôb**

(57) Jednotka líniového detekčného systému kontroly prítomnosti osôb, ktorá je prepojená cez káblový alebo rádiový komunikačný systém s centrálnym systémom, pozostáva z centrálnej energetickej, vyhodnocovacej a komunikačnej jednotky (1) umiestnenej na stožiaroch (2) a z líniového detekčného systému (8) kontroly pohybu, pričom centrálna energetická, vyhodnocovacia a komunikačná jednotka (1) získava energiu z prírodných zdrojov a zabezpečuje prenos zaznamenaných signálov od jednotlivých detektorov (9.1 až 9.n) líniového detekčného systému (8) kontroly do vyhodnocovacieho strediska centrálnej energetickej,

vyhodnocovacej a komunikačnej jednotky (1) a súčasne zabezpečuje napájanie príslušenstva, ako je riadiaci počítač, vysielateľ rádiového signálu a svetelnej výstražnej signalizácie. Energia získavaná z prírodných zdrojov je akumulovaná v záložných zdrojoch. Prírodnými zdrojmi centrálnej energetickej, vyhodnocovacej a komunikačnej jednotky (1) sú solárne panely (3) a/alebo veterná turbína (4).

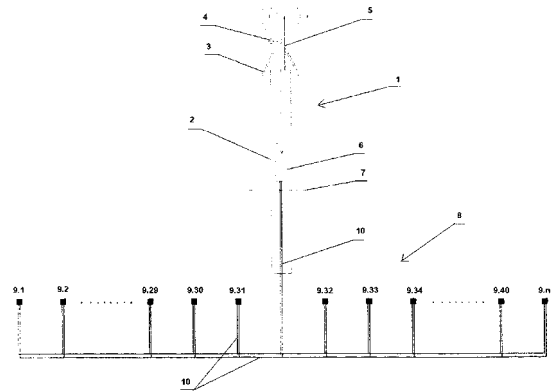

**9 (51) G01V 15/00, G06K 7/10, B65D 1/00**

(21) 163-2008

(22) 23.12.2008

(71) Alfa Plastik, a. s., Bruntál, CZ;

(72) Čech Jan, Ing., Sosnová, CZ;

(74) Bačík Kvetoslav, Ing., Nová Dubnica, SK;

**(54) Identifikovateľný prepravný obal z plastickej hmoty**

(57) Na prepravnom obale (5) je vytvorený priestor (2) na nalepenie alebo uloženie nosiča (3) rádiových frekvencií identifikácie s jedinečným identifikačným číslom. Nosič (3) rádiových frekvencií identifikácie je chránený vhodne tvarovaným krycím prvkom (4), ktorý je na prepravný obal (5) privařený, alebo je vybavený pružnými výstupkami (6) na mechanické prichytenie v otvoroch (7) prepravného obalu (5), alebo je vybavený otvormi (8) na mechanické prichytenie za pružné výstupky (9) na prepravnom obale (5). Krycí prvok (4) môže byť aj zalísovaný do slepeho otvoru (10) na prepravnom obale (5). Vhodne tvarovaný krycí prvok (4) možno vyrábať spoločne s prepravným obalom (5) v jednej vstrekovacej forme. Nosič (3) rádiových frekvencií identifikácie s jedinečným identifikačným číslom je výhodne aktívnym nosičom na prípadný zápis dát a na prípadné mazanie dát. Identifikačné číslo môže zmeniť len osoba disponujúca prístupovým heslom alebo kódom. Pre bežných používateľov je nedotknuteľné a neprepisateľné.

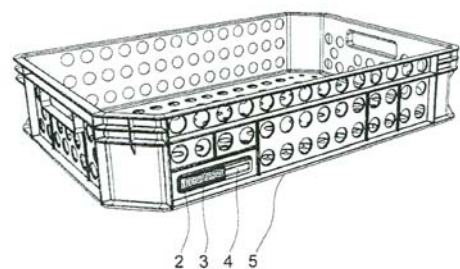

**9 (51) G06F 17/50, G06F 19/00****(21) 5065-2008**

(22) 28.10.2008

(71) Gulán Ladislav, doc. Ing., PhD., Lubina, SK;

(72) Gulán Ladislav, doc. Ing. PhD., Lubina, SK;

(74) Kováčik Štefan, Ing., Bratislava, SK;

**(54) Zapojenie virtuálnych elektronických prostriedkov na stanovenie miery modulárnosti strojových zostáv**

- (57) Zapojenie virtuálnych elektronických prostriedkov na stanovenie miery modulárnosti strojových zostáv pozostáva z virtuálneho modulu (1) mapy modulárneho problému prepojeného s virtuálnym modulom (2) kvantifikátora. Virtuálnemu modulu (1) mapy modulárneho problému predchádza virtuálny modul (3) posúdenia stavebných modulov alebo finálnych zostáv a virtuálny modul (4) objektivizácie ponukových zoznamov základných stavebných modulov. Medzi virtuálnym modulom (1) mapy modulárneho problému a virtuálnym modulom (2) kvantifikátora je zaradený virtuálny modul (5) určenia hodnôt ukazovateľov.

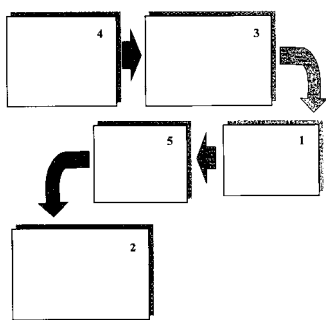
**9 (51) G06F 17/50, G06F 19/00****(21) 5064-2008**

(22) 28.10.2008

(71) Gulán Ladislav, doc. Ing., PhD., Lubina, SK;

(72) Gulán Ladislav, doc. Ing. PhD., Lubina, SK;

(74) Kováčik Štefan, Ing., Bratislava, SK;

**(54) Zapojenie virtuálnych elektronických prostriedkov na vytváranie modulárnej štruktúry konštrukcie strojov, najmä mobilných pracovných strojov**

- (57) Zapojenie virtuálnych elektronických prostriedkov na vytváranie modulárnej štruktúry konštrukcie strojov, najmä mobilných pracovných strojov, pozostáva z virtuálneho modulu (1) tvorby flexibilných modulárnych konštrukcií prepojeného s virtuálnym modulom (2) posúdenia miery modulárnosti prepojeného s virtuálnym modulom (3) tvorby pilotného výrobného programu. Pred virtuálnym modulom (1) tvorby flexibilných modulárnych konštrukcií nasleduje virtuálny modul (4) ohraničenia sortimentu mobilných pracovných strojov dopytom používateľov a virtuálny modul (5) redukcie sortimentu mobilných pracovných strojov pre univerzálne stroje. Za virtuálnym modulom (3) tvorby pilotného výrobného programu nasleduje virtuálny modul (6) stanovenia veľkostného radu a virtuálny modul (7) tvorby rozšíreného výrobného programu.

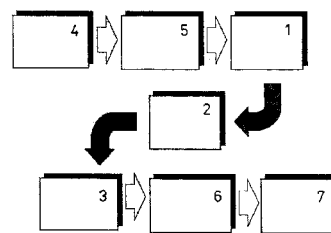
**9 (51) G06Q 30/00****(21) 132-2008**

(22) 6.11.2008

(31) 2008-20272 U

(32) 1.9.2008

(33) CZ

(71) Szolnoki Peter, Košice, SK;

(72) Szolnoki Peter, Košice, SK;

(74) Kubínyi Peter, Bc., Trenčín, SK;

**(54) Zariadenie na prezentáciu zvukových a/alebo obrazových informácií na reklamné, informačné, propagačné a inzertné účely**

- (57) Zariadenie na prezentáciu zvukových a/alebo obrazových informácií, na reklamné, informačné, propagačné a inzertné účely, zahŕňa snímací senzor (1) pohybu osôb, riadiacu jednotku (2) a informačnú jednotku. Najmenej jeden snímací senzor (1) snímajúci pohyb okoloidúcich osôb je napojený cez riadiacu jednotku (2) na prehrávaciu jednotku (3) napojenú na bezdotykovú audiovizuálnu jednotku (4) na sprostredkovanie reklamných, propagačných, inzertných informácií či informácií vôbec.

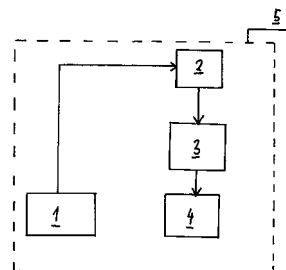
**9 (51) G09B 19/02, G09B 1/00****(21) 5059-2008**

(22) 29.4.2008

(71) Kajanová Zuzana, RNDr., Bratislava, SK;

(72) Kajanová Zuzana, RNDr., Bratislava, SK;

(74) Brichtová Tatiana, JUDr., Bratislava, SK;

**(54) Didaktické prostriedky na matematické operácie s číslami**

- (57) Didaktické prostriedky sú určené najmä na matematické operácie s číslami a pozostávajú z množiny párovaných nosičov ( $A_n$ ,  $B_n$ ), kde lícove strany prvých nosičov ( $A_n$ ) obsahujú informačné pole matematickej operácie s číslami a kde lícove strany druhých nosičov ( $B_n$ ) obsahujú informačné pole výsledku matematickej operácie s číslami. Prvými nosičmi ( $A_n$ ) a druhými nosičmi ( $B_n$ ) môžu byť najmä nálepky, plastové alebo papierové karty.

9 (51) G09B 27/00

(21) 5040-2008

(22) 10.6.2008

(71) Vítek Michal, Bratislava, SK;

(72) Vítek Michal, Bratislava, SK;

(74) Korábová Darina, JUDr., Bratislava, SK;

(54) Skladací papierový glóbus

(57) Skladací papierový glóbus je vyhotovený z papierovej polygónovej formy pozostávajúcej z hexagónov a pentagónov s grafickým motívom kontinentov a oceánov do priestorového tvaru ohnutím a zlepením vyznačených miest, na ktoré sa v mieste výrezu na polygónoch zasúvajú kolmé papierové elementy s rôznymi motívmi vyobrazenia.

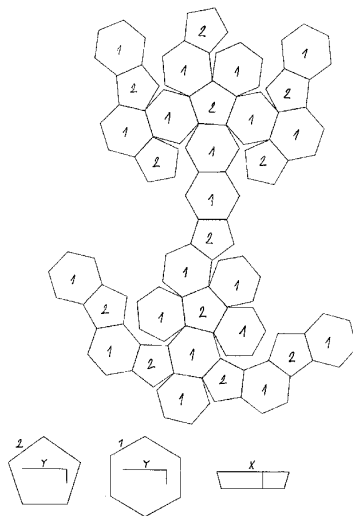

9 (51) H01H 43/00, H05B 37/02

(21) 85-2008

(22) 18.7.2008

(71) Červenka Vladimír, Sereď, SK;

(72) Červenka Vladimír, Sereď, SK;

(54) Rozdeľovač napätia na schodišťové osvetlenie

(57) Rozdeľovač napätia na schodišťové osvetlenie pozostáva z relé (RE1), svoriek (1), (2), (3), (4), (5), (6), (7), z diód (D1), (D2), (D3), (D4), (D5), (D6), (D7), poistiek (Po1), (Po2), (Po3), (Po4) a slúži na rozdelenie osvetlenia na schodištiach domov. Rozdeľovač napätia pomocou relé, ktoré je ovládané schodišťovým automatom, zopne prívod napätia, ktoré je ďalej cez Gretzov mostík usmernené a tromi diódami rozdelené na osvetlenie troch poschodí, rozdeľovač napätia teda rozdelí napätie na osvetlenie tak, aby svietilo iba poschodie, na ktorom sme, plus jedno poschodie vyššie a jedno poschodie nižšie.

K ďalším rozdeľovačom na spoločný minus pól.

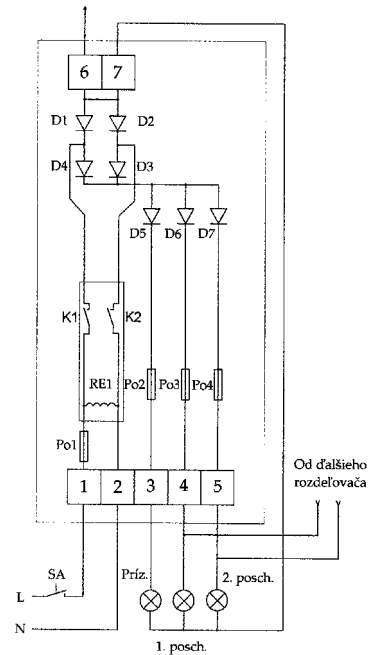

9 (51) H02J 13/00, H05B 37/02

(21) 51-2008

(22) 8.4.2008

(71) Sedlák Jozef, Ing., Prešov, SK;

(72) Sedlák Jozef, Ing., Prešov, SK;

(54) Spôsob obojsmernej komunikácie po sieťovom napájaní 230 V pomocou amplitúdovej modulácie

(57) Opisovaná komunikácia využíva na prenos informácií samotné vedenie, z ktorého je napájaný samotný ovládaný spotrebič. Komunikácia od zdroja k spotrebiču prebieha na základe amplitúdovej modulácie, a to tak, že vysielateľ informácií zvýši úroveň špičkovej hodnoty amplitúdy o niekoľko percent vyššie, ako je jej nominálna hodnota. Na prenos využíva iba niekoľko periód, podľa dĺžky prenášanej informácie. Prijímač spotrebiča je vybavený spínanou záťažou, ktorá sa vo vhodných časových okamihoch pripája/odpája na napájanie. Tým vznikajú prúdové impulzy, ktoré na strane zdroja snímač prúdu zachytí a vyhodnotí prijatú informáciu.

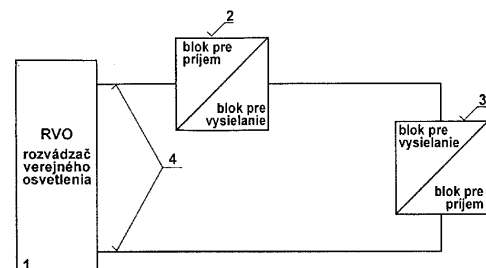

(51)	(21)	(51)	(21)	(51)	(21)	(51)	(21)
A01M 23/00	50077-2008	C02F 1/04	50064-2008	F23L 17/00	67-2008	G06F 17/50	5065-2008
A47C 3/00	96-2008	C04B 14/00	149-2008	F24J 2/00	50065-2008	G06Q 30/00	132-2008
A47C 23/00	50072-2008	D06F 35/00	138-2008	F25B 47/00	140-2008	G09B 19/02	5059-2008
A61M 5/32	50038-2008	E02B 7/00	159-2007	G01S 13/00	50074-2008	G09B 27/00	5040-2008
A63F 13/08	147-2008	F02B 55/00	5086-2008	G01V 15/00	163-2008	H01H 43/00	85-2008
B66F 7/06	127-2008	F21V 13/00	5063-2008	G06F 17/50	5064-2008	H02J 13/00	51-2008

## FG2K

## Zapísané úžitkové vzory

(11)	(51)	(11)	(51)	(11)	(51)	(11)	(51)
5148	C03C 3/076	5152	F24H 3/00	5156	E03B 3/00	5160	B63B 23/00
5149	A23L 1/22	5153	A47C 13/00	5157	A61F 9/007		
5150	F24B 1/00	5154	A01K 47/00	5158	E02F 5/10		
5151	B22F 3/10	5155	A47G 9/00	5159	E02D 29/12		

**9 (51) A01K 47/00****(11) 5154**

- (21) 54-2008  
 (22) 14.4.2008  
 (24) 26.2.2009  
 (45) 6.4.2009  
 (47) 26.2.2009  
 (72) Pilát Pavel, Skačany, SK; Žigmund Jozef, Banská Bystrica, SK;  
 (73) Pilát Pavel, Skačany, SK; Žigmund Jozef, Banská Bystrica, SK;

**(54) Rozoberateľný úľ****9 (51) A23L 1/22, A23L 1/226****(11) 5149**

- (21) 50010-2008  
 (22) 5.5.2008  
 (24) 3.2.2009  
 (45) 6.4.2009  
 (47) 3.2.2009  
 (72) Dányi Ondrej, RNDr., Zvolen, SK;  
 (73) Mäspomix, s. r. o., Zvolen, SK;  
 (74) Belička Ivan, Ing., Banská Bystrica, SK;

**(54) Koreniaca a ochucovacia zmes****9 (51) A47C 13/00, A47C 7/00****(11) 5153**

- (21) 44-2008  
 (22) 26.3.2008  
 (24) 26.2.2009  
 (45) 6.4.2009  
 (47) 26.2.2009  
 (72) Čeremšák Ján, Trebišov, SK;  
 (73) Čeremšák Ján, Trebišov, SK;  
 (74) Gruber Dalibor, Ing., Košice, SK;

**(54) Posuvno-fixačná stolička****9 (51) A47G 9/00****(11) 5155**

- (21) 5083-2007  
 (22) 28.11.2007  
 (24) 26.2.2009  
 (45) 6.4.2009  
 (47) 26.2.2009  
 (72) Sedláček Kristián, Galanta, SK;  
 (73) Sedláček Kristián, Galanta, SK;

**(54) Vankúš s otvorom na slúchadlá****9 (51) A61F 9/007****(11) 5157**

- (21) 5086-2007  
 (22) 6.12.2007  
 (24) 27.2.2009  
 (45) 6.4.2009  
 (47) 27.2.2009  
 (72) Böhm Peter, MUDr., Bratislava, SK;  
 (73) Böhm Peter, MUDr., Bratislava, SK;  
 (74) Bricht

**(54) Irigačný dúhovkový retractor****9 (51) B22F 3/10****(11) 5151**

- (21) 5019-2008  
 (22) 11.3.2008  
 (24) 26.2.2009  
 (31) DE 10 2007 012 388.6  
 (32) 14.3.2007  
 (33) DE  
 (45) 6.4.2009  
 (47) 26.2.2009  
 (72) Rieger Dieter, Aalen, DE;  
 (73) Schwäbische Huttenwerke Autometive GmbH & Co. KG, Aalen - Wasseralfingen, DE;  
 (74) Šujanová Mária, Ing., Bratislava, SK;

**(54) Kvapalinotesné sintrované kovové dielce a spôsob ich výroby****9 (51) B63B 23/00****(11) 5160**

- (21) 95-2008  
 (22) 15.8.2008  
 (24) 27.2.2009  
 (45) 6.4.2009  
 (47) 27.2.2009  
 (72) Kollár Marian, Košice, SK;  
 (73) Kollár Marian, Košice, SK;

**(54) Prípravok na pripevnenie člna k jachte****9 (51) C03C 3/076****(11) 5148**

- (21) 5052-2007  
 (22) 19.7.2007  
 (24) 3.2.2009  
 (45) 6.4.2009  
 (47) 3.2.2009  
 (72) Orhon Melek, 4. Levent - Istanbul, TR;  
 (73) PASABAHCE CAM SANAYII VE TICARET A. S., 4. Levent - Istanbul, TR;  
 (74) ROTT, RŮŽIČKA & GUTTMANN, v. o. s., Bratislava, SK;

**(54) Sklená kompozícia nekorodujúca v umývačkách**



**9 (51) E02D 29/12, E04C 1/00****(11) 5159**

(21) 57-2008

(22) 17.4.2008

(24) 27.2.2009

(45) 6.4.2009

(47) 27.2.2009

(72) Lukáč Ladislav, Vinohrady nad Váhom, SK;

(73) Lukáč Ladislav, Vinohrady nad Váhom, SK;

(74) Máčajová Mária, Ing., Nitra, SK;

**(54) Montovaná vodomerná šachta a forma na výrobu dielcov šachty****9 (51) F24H 3/00, F24D 19/00****(11) 5152**

(21) 50029-2008

(22) 2.7.2008

(24) 26.2.2009

(45) 6.4.2009

(47) 26.2.2009

(72) Beczányi Zoltán, Ing., Kremnica, SK;

(73) ELKA, a. s., Kremnica, SK;

(74) Belička Ivan, Ing., Banská Bystrica, SK;

**(54) Vyhrievacie olejové teleso****9 (51) E02F 5/10, E02F 5/02, E01C 3/00****(11) 5158**

(21) 37-2007

(22) 19.2.2007

(24) 27.2.2009

(45) 6.4.2009

(47) 27.2.2009

(72) Ilašenko Rastislav, Rožňava, SK;

(73) Ilašenko Rastislav, Rožňava, SK;

(74) Mišľanová Mária, Košice, SK;

**(54) Zariadenie na opravu poškodených nespevných poľných a lesných ciest****9 (51) E03B 3/00, E04D 13/04****(11) 5156**

(21) 68-2008

(22) 16.5.2008

(24) 26.2.2009

(45) 6.4.2009

(47) 26.2.2009

(72) Kravčík Michal, Ing., CSc., Košice, SK;

(73) Kravčík Michal, Ing., CSc., Košice, SK;

(74) Gruber Dalibor, Ing., Košice, SK;

**(54) Spôsob strešného klimatického zadržiavania a vyparovania dažďovej vody a zariadenie na vykonávanie tohto spôsobu****9 (51) F24B 1/00****(11) 5150**

(21) 5014-2008

(22) 27.2.2008

(24) 26.2.2009

(45) 6.4.2009

(47) 26.2.2009

(72) Sulovec Anton, Ing., Podhorie, SK;

(73) HT-design, s. r. o., Podhorie, SK;

(74) Litváková Edita, Ing., Bratislava, SK;

**(54) Kozubové vložky alebo kozubové kachle s dvomi sklenými dverami**

(51)	(11)	(51)	(11)	(51)	(11)	(51)	(11)
A01K 47/00	5154	A61F 9/007	5157	E02D 29/12	5159	F24H 3/00	5152
A23L 1/22	5149	B22F 3/10	5151	E02F 5/10	5158		
A47C 13/00	5153	B63B 23/00	5160	E03B 3/00	5156		
A47G 9/00	5155	C03C 3/076	5148	F24B 1/00	5150		

**ND2K**

**Predĺženie platnosti úžitkových vzorov**

(11)	(51)	(11)	(51)	(11)	(51)	(11)	(51)
3311	E04B 1/62	4161	A47L 9/02	4236	B65D 27/00	4290	B65D 27/12
3362	F16C 19/02	4176	A21C 13/00	4237	B65D 27/00	4291	B65D 27/00
4122	B01D 29/11	4185	F16B 7/00	4260	B27C 1/00	4292	B65D 27/00
4123	B01D 29/13	4222	A23K 1/00	4283	G09B 5/00	4293	B65D 27/00
4124	B01D 46/00	4225	A23D 7/005	4287	B65D 27/00	4337	A61H 39/04
4150	H02H 3/00	4234	B65D 27/00	4288	B65D 27/12	4392	C03C 3/076
4157	G10D 3/00	4235	B65D 27/00	4289	B65D 27/12		

**9 (51) A21C 13/00**

(11) **4176**

(21) 5009-2005

(22) 2.2.2005

(73) BEAS, a. s., Hradec Králové, CZ;

(54) **Prepravný prostriedok**

**9 (51) B01D 29/13**

(11) **4123**

(21) 30-2005

(22) 11.2.2005

(73) ELBH Slovakia spol. s r. o., Ružomberok, SK;

(54) **Filtračné zariadenie hadicové vrecové**

**9 (51) A23D 7/005**

(11) **4225**

(21) 78-2005

(22) 31.3.2005

(73) ALFA BIO, s. r. o., Banská Bystrica, SK;

(54) **Nátierka, ktorej základ tvorí sója**

**9 (51) B01D 46/00**

(11) **4124**

(21) 31-2005

(22) 11.2.2005

(73) ELBH Slovakia spol. s r. o., Ružomberok, SK;

(54) **Filtračné zariadenie hadicové na zber do sila**

**9 (51) A23K 1/00, A23K 1/10, A23K 1/16**

(11) **4222**

(21) 40-2005

(22) 23.2.2005

(73) ARIELFIN, a. s., OSTRAVA, Ostrava, CZ;

(54) **Ochutený a o vitamíny a minerály obohatený nápoj**

**9 (51) B27C 1/00**

(11) **4260**

(21) 142-2005

(22) 17.6.2005

(73) Dragančík Jindřich, Ing., Krnov, CZ;

(54) **Združená frézovacia stolica**

**9 (51) A47L 9/02, A01K 13/00**

(11) **4161**

(21) 5015-2005

(22) 28.2.2005

(73) ETA, a. s., Hlinsko, CZ;

(54) **Hubica s kefovou úpravou, predovšetkým na starostlivosť o zvieraciu srst'**

**9 (51) B65D 27/00**

(11) **4235**

(21) 21-2005

(22) 31.1.2005

(73) Křístek Emil, Aš, CZ;

(54) **Doručenková obálka s dvoma kupónmi zakrytými oddeliteľnou chlopňou**

**9 (51) A61H 39/04, E04F 15/02**

(11) **4337**

(21) 36-2005

(22) 17.2.2005

(73) Švancár Pavol, Tvrdošovce, SK;

(54) **Masážne dlaždice**

**9 (51) B65D 27/00**

(11) **4234**

(21) 20-2005

(22) 31.1.2005

(73) Křístek Emil, Aš, CZ;

(54) **Doručenková obálka s doručenkou a jedným kupónom**

**9 (51) B01D 29/11**

(11) **4122**

(21) 29-2005

(22) 11.2.2005

(73) ELBH Slovakia spol. s r. o., Ružomberok, SK;

(54) **Filtračné zariadenie hadicové so závitkovým dopravníkom**

**9 (51) B65D 27/00**

(11) **4292**

(21) 9-2005

(22) 17.1.2005

(73) Křístek Emil, Aš, CZ;

(54) **Doručenková obálka až so štyrmi doručovacími kupónmi na zadnej strane obálky**

**9 (51) B65D 27/00**  
**(11) 4291**  
(21) 8-2005  
(22) 17.1.2005  
(73) Křístek Emil, Aš, CZ;  
**(54) Doručenkova obálka až s tromi doručovacími kupónmi na zadnej strane obálky**

---

**9 (51) B65D 27/00**  
**(11) 4236**  
(21) 22-2005  
(22) 31.1.2005  
(73) Křístek Emil, Aš, CZ;  
**(54) Doručenkova obálka s doručenkou a tromi kupónmi**

---

**9 (51) B65D 27/00**  
**(11) 4293**  
(21) 10-2005  
(22) 17.1.2005  
(73) Křístek Emil, Aš, CZ;  
**(54) Doručenkova obálka s jedným doručovacím kupónom na prednej strane obálky**

---

**9 (51) B65D 27/00**  
**(11) 4287**  
(21) 4-2005  
(22) 17.1.2005  
(73) Křístek Emil, Aš, CZ;  
**(54) Doručenkova obálka s dvomi doručovacími kupónmi na prednej strane obálky**

---

**9 (51) B65D 27/00**  
**(11) 4237**  
(21) 23-2005  
(22) 31.1.2005  
(73) Křístek Emil, Aš, CZ;  
**(54) Doručenkova obálka s doručenkou a dvomi kupónmi**

---

**9 (51) B65D 27/12**  
**(11) 4290**  
(21) 7-2005  
(22) 17.1.2005  
(73) Křístek Emil, Aš, CZ;  
**(54) Doručenkova obálka so štyrmi oddeliteľnými chlopňami**

---

**9 (51) B65D 27/12**  
**(11) 4289**  
(21) 6-2005  
(22) 17.1.2005  
(73) Křístek Emil, Aš, CZ;  
**(54) Doručenkova obálka s tromi oddeliteľnými chlopňami**

---

**9 (51) B65D 27/12**  
**(11) 4288**  
(21) 5-2005  
(22) 17.1.2005  
(73) Křístek Emil, Aš, CZ;  
**(54) Doručenkova obálka s dvomi oddeliteľnými chlopňami**

---

**9 (51) C03C 3/076, C03B 1/00**  
**(11) 4392**  
(21) 274-2004  
(22) 19.10.2004  
(73) RONA, a. s., Lednické Rovne, SK;  
**(54) Krištáľové sklo bez olova, bária, nióbu a ich zlúčenín**

---

**9 (51) E04B 1/62, E04B 1/64, E04B 1/70, E04B 1/76**  
**(11) 3311**  
(21) 355-2001  
(22) 14.12.2001  
(73) Palacký Alois, Zašová, CZ;  
**(54) Izolačná zostava na stavebné konštrukcie**

---

**9 (51) F16B 7/00**  
**(11) 4185**  
(21) 50-2005  
(22) 4.3.2005  
(73) OK-modul, s. r. o., Hliník nad Hronom, SK;  
**(54) Spojovací prostriedok**

---

**9 (51) F16C 19/02**  
**(11) 3362**  
(21) 145-2002  
(22) 28.5.2002  
(73) Jakubík Rudolf, Ing., Žilina, SK;  
**(54) Valivé ložisko dvojradowé**

---

**9 (51) G09B 5/00, G09G 1/06**  
**(11) 4283**  
(21) 5010-2005  
(22) 4.2.2005  
(73) Platter Hans, Wien, AT;  
**(54) Konštrukčný dielec pre predvážací systém konštrukčných dielcov**

---

**9 (51) G10D 3/00**  
**(11) 4157**  
(21) 33-2005  
(22) 15.2.2005  
(73) Warchal Bohdan, Mgr. art., Borinka, SK;  
**(54) Sendvičové vinutie ukončenia strún**

---

**9 (51) H02H 3/00, H01H 83/00**  
**(11) 4150**  
(21) 310-2004  
(22) 10.12.2004  
(73) SEZ Krompachy, a. s., Krompachy, SK;  
**(54) Kontaktný a ovládací mechanizmus ističov**

---

(51)	(11)	(51)	(11)	(51)	(11)	(51)	(11)
A21C 13/00	4176	B01D 46/00	4124	B65D 27/00	4235	E04B 1/62	3311
A23D 7/005	4225	B27C 1/00	4260	B65D 27/00	4237	F16B 7/00	4185
A23K 1/00	4222	B65D 27/00	4236	B65D 27/00	4287	F16C 19/02	3362
A47L 9/02	4161	B65D 27/00	4291	B65D 27/12	4288	G09B 5/00	4283
A61H 39/04	4337	B65D 27/00	4292	B65D 27/12	4289	G10D 3/00	4157
B01D 29/11	4122	B65D 27/00	4234	B65D 27/12	4290	H02H 3/00	4150
B01D 29/13	4123	B65D 27/00	4293	C03C 3/076	4392		

## MK2K Zaniknuté úžitkové vzory uplynutím doby platnosti

(11)	Dátum zániku	(11)	Dátum zániku	(11)	Dátum zániku	(11)	Dátum zániku
2241	17.02.2009	3951	23.07.2008	4028	06.07.2008	4052	26.07.2008
2497	25.02.2009	3963	06.07.2008	4030	19.07.2008	4055	22.07.2008
3207	27.07.2008	3984	20.07.2008	4031	21.07.2008	4061	22.07.2008
3282	19.07.2008	3996	06.07.2008	4032	21.07.2008	4072	29.07.2008
3950	12.07.2008	4027	06.07.2008	4051	21.07.2008		

## QC2K Ukončenie platnosti licenčných zmlúv

- (11) **4646**  
 (21) 123-2006  
 (73) Vojček Lorant, Ing., Banská Bystrica, SK; Béreš Marek, Banská Bystrica, SK; Fučík Vladimír, Ing., Bratislava, SK;  
 Držiteľ licencie:  
 TECHNOLAB, s.r.o., Banská Bystrica, SK;  
 Dátum ukončenia platnosti licenčnej zmluvy:  
 31.12.2008  
 Dátum zápisu do registra: 26.2.2009

## TE2K Zmeny adres

- (11) **4185**  
 (21) 50-2005  
 (73) OK-modul, s. r. o., Hliník nad Hronom, SK;  
 Dátum zápisu do registra: 13.2.2009

- (11) **3220**  
 (21) 3-2002  
 (72) Kašpárek Miroslav, Ing., Studeněves, CZ;  
 Dátum zápisu do registra: 26.2.2009

- (11) **3165**  
 (21) 324-2001  
 (72) Kašpárek Miroslav, Ing., Studeněves, CZ;  
 Dátum zápisu do registra: 26.2.2009

- (11) **3221**  
 (21) 4-2002  
 (72) Kašpárek Miroslav, Ing., Studeněves, CZ;  
 Dátum zápisu do registra: 26.2.2009

**ČASŤ**

**DIZAJNY**

### Číselné INID - kódy na označovanie bibliografických údajov (Štandard WIPO ST. 80)

(11)	Číslo zapísaného dizajnu	(51)	Medzinárodné triedenie dizajnov
(15)	Dátum zápisu/predĺženia platnosti	(54)	Názov dizajnu
(18)	Predpokladaný dátum uplynutia platnosti zápisu/predĺženia platnosti	(55)	Vyobrazenie dizajnu/vyobrazenie dizajnu po čiastočnom výmaze
(21)	Číslo prihlášky	(58)	Dátum záznamu v registri, napr. zmeny mena, zániku, výmazu a pod.
(22)	Dátum podania prihlášky	(62)	Číslo pôvodnej prihlášky v prípade vylúčenej prihlášky
(24)	Dátum nadobudnutia účinkov zapísaného dizajnu	(72)	Meno pôvodcu (-ov)
(28)	Počet dizajnov	(73)	Meno (názov) a adresa majiteľa (-ov)
(31)	Číslo prioritnej prihlášky	(74)	Meno (názov) a adresa zástupcu (-ov)
(32)	Dátum podania prioritnej prihlášky	(78)	Meno (názov) a adresa nového majiteľa (-ov) po prevode alebo prechode
(33)	Krajina alebo regionálna organizácia priority		
(45)	Dátum sprístupnenia zapísaného dizajnu		
(46)	Dátum uplynutia odkladu zverejnenia		

Poznámka:

Číslo uvádzané pred kódom (51) znamená verziu Medzinárodného triedenia dizajnov.

### Kódy na označovanie záhlaví oznámení publikovaných vo Vestníku ÚPV SR (Štandard WIPO ST. 17)

<b>FG4Q</b>	Zapísané dizajny Zapísané dizajny s odloženým zverejnením Zverejnené zapísané dizajny po uplynutí doby odkladu zverejnenia
<b>MA4Q</b>	Zaniknuté zapísané dizajny vzdáním sa
<b>MC4Q</b>	Vymazané zapísané dizajny
<b>MG4Q</b>	Čiastočne vymazané zapísané dizajny
<b>MK4Q</b>	Zaniknuté zapísané dizajny uplynutím doby platnosti
<b>ND4Q</b>	Predĺženie platnosti zapísaných dizajnov
<b>PC4Q</b>	Prevody a prechody práv
<b>PD4Q</b>	Zmeny dispozičných práv na zapísané dizajny (zálohy)
<b>PD4Q</b>	Zmeny dispozičných práv na zapísané dizajny (ukončenie zálohov)
<b>QB4Q</b>	Licenčné zmluvy registrované
<b>QC4Q</b>	Ukončenie platnosti licenčných zmlúv
<b>TA4Q</b>	Doplnenie pôvodcu (-ov)
<b>TB4Q</b>	Opravy mien
<b>TC4Q</b>	Zmeny mien
<b>TD4Q</b>	Opravy adries
<b>TE4Q</b>	Zmeny adries
<b>TF4Q</b>	Opravy dátumov
<b>TG4Q</b>	Opravy zatriedenia podľa Medzinárodného triedenia dizajnov
<b>TH4Q</b>	Opravy chýb alebo zmeny všeobecne
<b>TK4Q</b>	Opravy tlačových chýb vo Vestníku ÚPV SR

## FG4Q

## Zapísané dizajny

(11)	(51)	(11)	(51)	(11)	(51)	(11)	(51)
27524	09/05.05	27530	15/05.04	27537	20/02.02	27543	06/02.01
27525	09/01.01	27531	15/05.04	27538	25/03.11	27544	26/05.02
27526	11/02.09	27533	19/08.03	27539	19/08.03	27545	08/09.00
27527	06/01.11	27534	09/01.01	27540	15/05.04		
27528	06/03.06	27535	10/05.03	27541	15/05.04		
27529	06/01.09	27536	20/03.03	27542	31/01.00		

**8 (51) 06/01.09****(11) 27529**

(15) 13.2.2009

(18) 17.10.2013

(21) 65-2008

(22) 17.10.2008

(24) 13.2.2009

(72) Teplan Igor, Ing. Arch., Banská Bystrica, SK;  
Teplanová Eva, Ing. Arch., Banská Bystrica, SK;(73) Teplan Igor, Ing. Arch., Banská Bystrica, SK;  
Teplanová Eva, Ing. Arch., Banská Bystrica, SK;**(54) Kostolná lavica - mobilná**

Určenie výrobku:

Výrobok, v ktorom je stelesnený dizajn, je určený na sedenie - kostolná lavica - mobilná.

(28) 1

(55)



1.1



1.2



1.3

**8 (51) 06/01.11****(11) 27527**

(15) 12.2.2009

(18) 17.10.2013

(21) 63-2008

(22) 17.10.2008

(24) 12.2.2009

(72) Teplan Igor, Ing. Arch., Banská Bystrica, SK;  
Teplanová Eva, Ing. Arch., Banská Bystrica, SK;(73) Teplan Igor, Ing. Arch., Banská Bystrica, SK;  
Teplanová Eva, Ing. Arch., Banská Bystrica, SK;**(54) Kostolná lavica - sklopná, kotvená**

Určenie výrobku:

Výrobok, v ktorom je stelesnený dizajn, je určený na sedenie - kostolná lavica - sklopná, kotvená.

(28) 1

(55)



1.1



1.2



1.3



1.4



1.5



1.6



1.1



1.2



2.1



2.2

8 (51) 06/02.01

(11) 27543

(15) 3.3.2009

(18) 27.10.2013

(21) 5033-2008

(22) 27.10.2008

(24) 3.3.2009

(72) Cích Ernest, Bratislava, SK;

(73) Cích Ernest, Bratislava, SK;

(74) Porubčan Róbert, Ing., Ivanka pri Dunaji, SK;

(54) Sklápacia posteľ

Určenie výrobku:

Výrobok, v ktorom je alebo bude dizajn stelesnený, je sklápacia posteľ, predovšetkým sklápacia posteľ, ktorá v sklopenom tvare tvorí pohovku na sedenie, pričom ležadlová časť postele je sklopená nahor do nábytkovej steny za pohovkou.

(28) 5

(55)





3.1

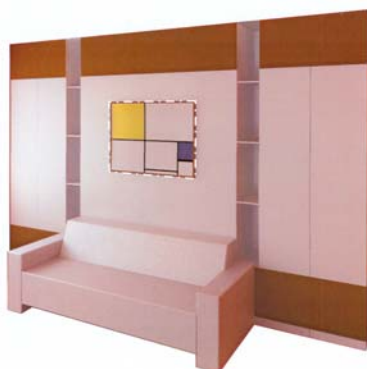

4.1



5.1

(55)



1.1



1.2



1.3



2.1

8 (51) 06/03.06, 06/01.14, 26/01.00

(11) 27528

(15) 13.2.2009

(18) 17.10.2013

(21) 64-2008

(22) 17.10.2008

(24) 13.2.2009

(72) Teplan Igor, Ing. Arch., Banská Bystrica, SK;

Teplanová Eva, Ing. Arch., Banská Bystrica, SK;

(73) Teplan Igor, Ing. Arch., Banská Bystrica, SK;

Teplanová Eva, Ing. Arch., Banská Bystrica, SK;

(54) Liturgický mobiliár

Určenie výrobku:

Výrobky, v ktorých je stelesnený dizajn, sú určené na vykonávanie náboženského obradu - liturgie - ako nábytok.

(28) 9



2.2



3.1



4.1



4.2



5.1

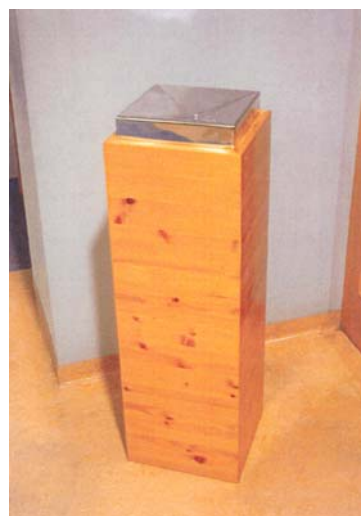

6.1

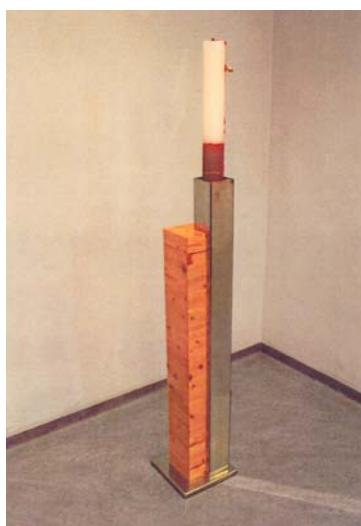

7.1



8.1



9.1



9.2

**8 (51) 08/09.00****(11) 27545**

(15) 3.3.2009

(18) 27.10.2013

(21) 5032-2008

(22) 27.10.2008

(24) 3.3.2009

(72) Cích Ernest, Bratislava, SK;

(73) Cích Ernest, Bratislava, SK;

(74) Porubčan Róbert, Ing., Ivanka pri Dunaji, SK;

**(54) Kovanie posteľe**

Určenie výrobku:

Výrobok, v ktorom je alebo bude dizajn stelesnený, je kovanie posteľe, predovšetkým kovanie sklápajúcej posteľe s motorickým pohonom.

(28) 1

(55)



1.1

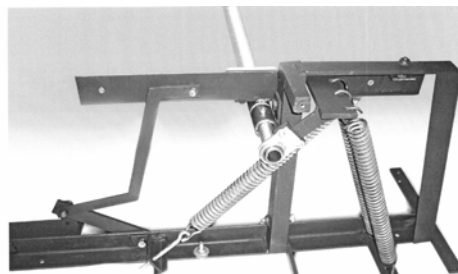

1.2

**8 (51) 09/01.01****(11) 27534**

(15) 13.2.2009

(18) 15.10.2013

(21) 5025-2008

(22) 15.10.2008

(24) 13.2.2009

(72) Rehora Branislav, ml., Nové Mesto nad Váhom, SK; Rehora Ján, Nové Mesto nad Váhom, SK;

(73) Poľnohospodárske družstvo Čachtice, Čachtice, SK;

(74) Porubčan Róbert, Ing., Ivanka pri Dunaji, SK;

**(54) Poľnohospodárske družstvo Čachtice**

Určenie výrobku:

Výrobok, v ktorom je alebo bude dizajn stelesnený, je sklenená fľaša, predovšetkým sklenená fľaša na víno.

(28) 1

(55)



1.1

**8 (51) 09/01.01**

**(11) 27525**

(15) 12.2.2009

(18) 30.9.2013

(21) 61-2008

(22) 30.9.2008

(24) 12.2.2009

(72) Mravec Juraj, Žilina, SK;

(73) Mravec Juraj - MRAVEX, Žilina, SK;

**(54) Flaštička**

Určenie výrobku:

Výrobok, v ktorom je stelesnený dizajn, je určený na obal (flaštička) odlakovača.

(28) 1

(55)



1.1



1.2



1.3

**8 (51) 09/05.05**

**(11) 27524**

(15) 12.2.2009

(18) 11.2.2013

(21) 8-2008

(22) 11.2.2008

(24) 12.2.2009

(72) Krasnohorský Jozef, Ing., Ivanka pri Dunaji, SK;

(73) Krasnohorský Jozef, Ing., Ivanka pri Dunaji, SK;

(74) Porubčan Róbert, Ing., Ivanka pri Dunaji, SK;

**(54) Obal na disk**

Určenie výrobku:

Výrobok, v ktorom je alebo bude dizajn stelesnený, je obal na disk, predovšetkým kartónový obal na CD a/alebo DVD disk.

(28) 1

(55)

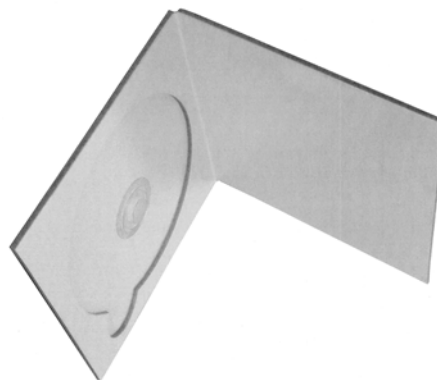

1.1

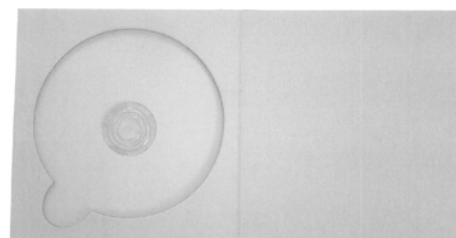

1.2



1.3

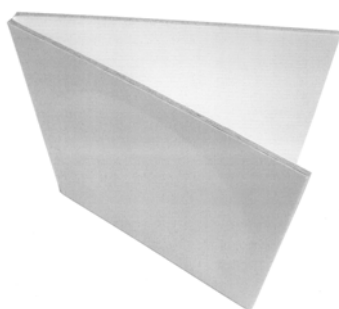

1.4

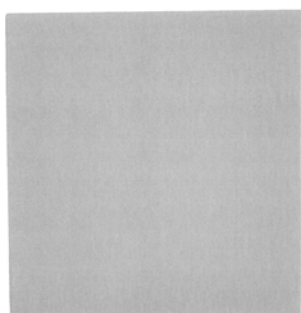

1.5

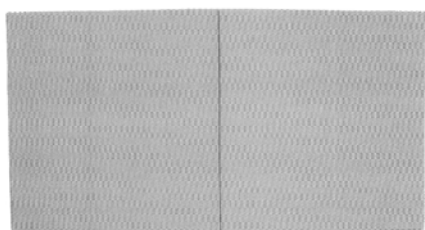

1.6

**9 (51) 10/05.03****(11) 27535**

(15) 27.2.2009

(18) 4.2.2014

(21) 4-2009

(22) 4.2.2009

(24) 27.2.2009

(72) Thomka Eubomír, Ing., Nová Dubnica, SK;

(73) EVPÚ, a. s., Nová Dubnica, SK;

(74) Mrenica Jaroslav, Ing., Púchov, SK;

**(54) Zariadenie na sledovanie okolia**

Určenie výrobku:

Dizajn stelesňuje zariadenie na sledovanie okolia na báze mobilu - GSM01 určený pre využívanie v ozbrojených silách resp. útvarov na ochranu hraníc.

(28) 1

(55)



1.1



1.2



1.3



1.4

**8 (51) 11/02.09****(11) 27526**

(15) 12.2.2009

(18) 10.10.2013

(21) 62-2008

(22) 10.10.2008

(24) 12.2.2009

(72) Jančurová Katarína, Spišská Nová Ves, SK;

(73) Jančurová Katarína, Spišská Nová Ves, SK;

(74) Belička Ivan, Ing., Banská Bystrica, SK;

**(54) Dekoračný predmet**

Určenie výrobku:

Výrobok, v ktorom je dizajn stelesnený, predstavuje dekoračný predmet.

(28) 10

(55)



1.1



2.1



3.1



4.1



5.1



6.1



7.1



8.1



9.1



10.1

8 (51) 15/05.04

(11) 27530

(15) 13.2.2009

(18) 17.9.2013

(21) 5020-2008

(22) 17.9.2008

(24) 13.2.2009

(31) PVZ 2008-37413

(32) 17.4.2008

(33) CZ

(72) Klofát Petr, Proseč, CZ;

(73) ETA a. s., Hlinsko, CZ;

(74) Kastler Anton, Bratislava, SK;

(54) Elektrický vysávač prachu

Určenie výrobku:

Výrobok, v ktorom je dizajn stelesnený alebo na ktorom bude aplikovaný, je určený ako elektrický vysávač prachu.

(28) 1

(55)



1.1



1.2



1.3



1.4



1.5

(28) 1  
(55)

1.1

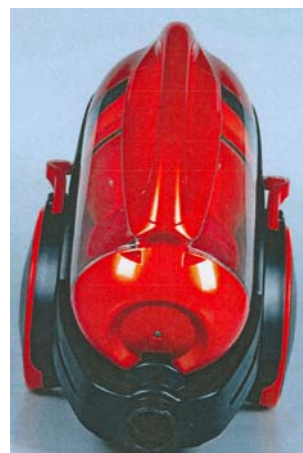

1.2



1.3



1.4

**8 (51) 15/05.04****(11) 27540**

(15) 3.3.2009

(18) 20.10.2013

(21) 5029-2008

(22) 20.10.2008

(24) 3.3.2009

(31) PVZ 2008-37517

(32) 20.8.2008

(33) CZ

(72) Klofát Petr, Proseč, CZ;

(73) ETA a. s., Hlinsko, CZ;

(74) Kastler Anton, Bratislava, SK;

**(54) Bezvreckový podlahový vysávač**

Určenie výrobku:

Výrobok, v ktorom je dizajn stelesnený alebo na ktorom bude aplikovaný, je určený ako bezvreckový podlahový vysávač.



1.5



1.6



1.2



1.3



1.4



1.5

**8 (51) 15/05.04**

(11) 27531

(15) 13.2.2009

(18) 17.9.2013

(21) 5021-2008

(22) 17.9.2008

(24) 13.2.2009

(31) PVZ 2008-37414

(32) 17.4.2008

(33) CZ

(72) Klofát Petr, Proseč, CZ;

(73) ETA a. s., Hlinsko, CZ;

(74) Kastler Anton, Bratislava, SK;

**(54) Vysávač**

Určenie výrobku:

Výrobok, v ktorom je dizajn stelesnený alebo na ktorom bude aplikovaný, je určený ako vysávač.

(28) 1

(55)



1.1



**8 (51) 15/05.04****(11) 27541**

(15) 3.3.2009

(18) 20.10.2013

(21) 5030-2008

(22) 20.10.2008

(24) 3.3.2009

(31) PVZ 2008-37518

(32) 20.8.2008

(33) CZ

(72) Klofát Petr, Proseč, CZ;

(73) ETA a. s., Hlinsko, CZ;

(74) Kastler Anton, Bratislava, SK;

**(54) Malý univerzálny vysávač**

Určenie výrobku:

Výrobok, v ktorom je dizajn stelesnený alebo na ktorom bude aplikovaný, je určený ako malý univerzálny vysávač.

(28) 1

(55)



1.1



1.2



1.3



1.4



1.5

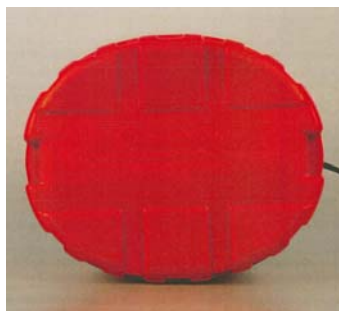

1.6

**8 (51) 19/08.03****(11) 27539**

(15) 3.3.2009

(18) 29.10.2013

(21) 69-2008

(22) 29.10.2008

(24) 3.3.2009

(72) Harman Vladimír, Dolný Kubín, SK; Wišnievský Ján, Dolný Kubín, SK;

(73) Harman Vladimír, Dolný Kubín, SK; Wišnievský Ján, Dolný Kubín, SK;

**(54) Euronálepky**

Určenie výrobku:

Výrobok, v ktorom je stelesnený dizajn, je určený na zvýšenie uvedomelosti vodičov v podobe nálepky.

(28) 8

(55)



1.1



2.1



3.1



4.1



5.1



6.1



7.1



8.1

8 (51) 19/08.03

(11) 27533

(15) 13.2.2009

(18) 15.10.2013

(21) 5024-2008

(22) 15.10.2008

(24) 13.2.2009

(72) Rehora Branislav, ml., Nové Mesto nad Váhom, SK; Rehora Ján, Nové Mesto nad Váhom, SK;

(73) Poľnohospodárske družstvo Čachtice, Čachtice, SK;

(74) Porubčan Róbert, Ing., Ivanka pri Dunaji, SK;

(54) **Etiketa**

Určenie výrobku:

Výrobok, v ktorom je alebo bude dizajn stelesnený, je etiketa na obal potravinárskeho výrobku, predovšetkým etiketa na sklenenú fľašu na víno.

(28) 1

(55)



1.1

8 (51) 20/02.02

(11) 27537

(15) 3.3.2009

(18) 23.10.2013

(21) 67-2008

(22) 23.10.2008

(24) 3.3.2009

(72) Lukáčová Denisa, Púchov, SK; Bechynský Vít, Lipová-Lázně, CZ;

(73) PRODUKT SK, s.r.o., Púchov, SK;

(74) Kubínyi Peter, Bc., Trenčín, SK;

(54) **Stojan na pneumatiky, disky alebo zostavy kolies**

Určenie výrobku:

Výrobok, v ktorom je dizajn stelesnený a na ktorom je dizajn použitý, je stojan na pneumatiky, disky alebo zostavy kolies.

(28) 1

(55)



1.1



1.2

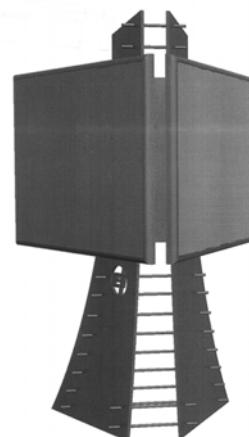

1.2

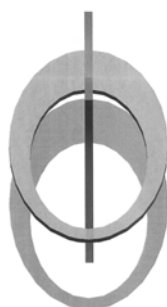

1.3



1.3

**8 (51) 20/03.03****(11) 27536**

(15) 3.3.2009

(18) 23.10.2013

(21) 66-2008

(22) 23.10.2008

(24) 3.3.2009

(72) Lukáčová Denisa, Púchov, SK; Bechynský Vít, Lipová-Lázně, CZ;

(73) PRODUKT SK, s.r.o., Púchov, SK;

(74) Kubínyi Peter, Bc., Trenčín, SK;

**(54) Nosič reklamnej alebo informačnej plochy**

Určenie výrobku:

Výrobok, v ktorom je dizajn stelesnený a na ktorom je dizajn použitý, je nosič reklamnej alebo informačnej plochy.

(28) 2

(55)

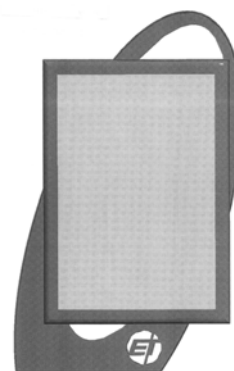

2.1

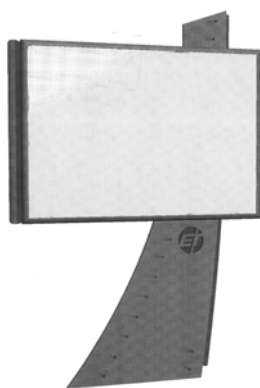

1.1



2.2

8 (51) 25/03.11

(11) 27538

(15) 3.3.2009

(18) 24.10.2013

(21) 68-2008

(22) 24.10.2008

(24) 3.3.2009

(72) Lukáčová Denisa, Púchov, SK; Bechynský Vít, Lipová-Lázně, CZ;

(73) PRODUKT SK, s.r.o., Púchov, SK;

(74) Kubínyi Peter, Bc., Trenčín, SK;

(54) **Most**

Určenie výrobku:

Výrobok, v ktorom je dizajn stelesnený a na ktorom je dizajn použitý, je most.

(28) 7

(55)



2.2

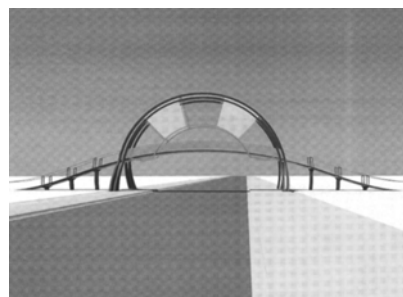

3.1

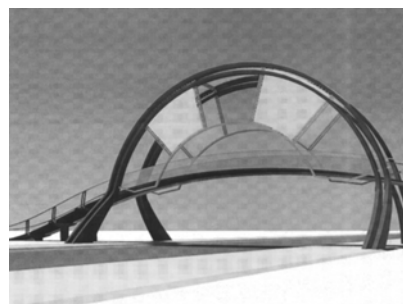

3.2

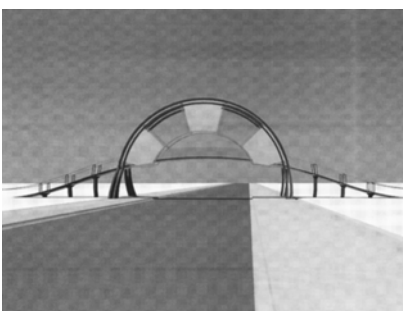

4.1



5.1

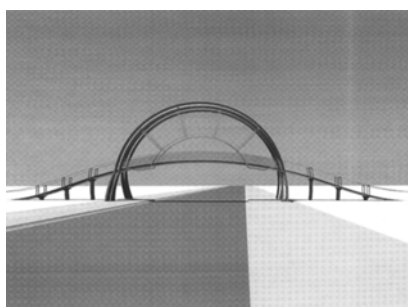

1.1

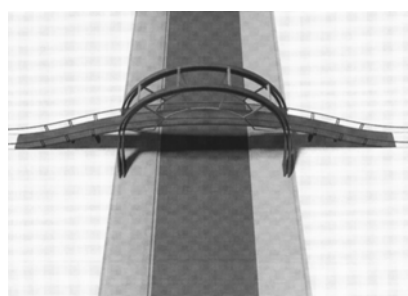

1.2

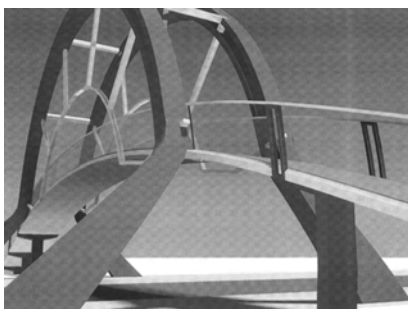

1.3

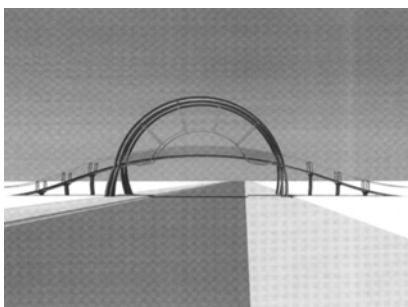

2.1

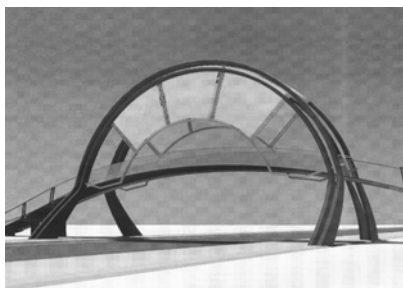

5.2

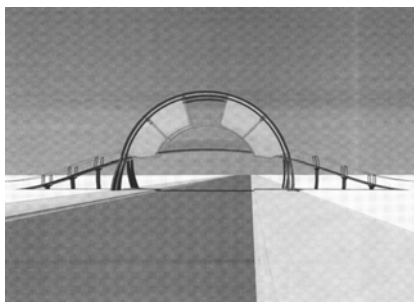

6.1

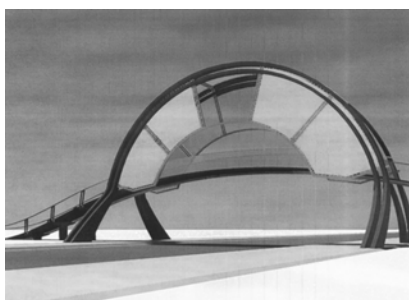

6.2

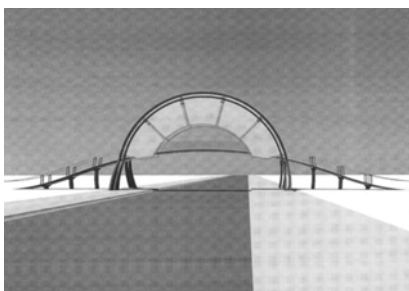

7.1

(55)



1.1



1.2

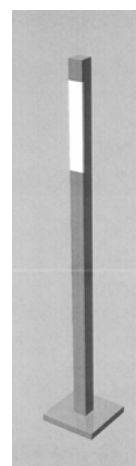

2.1

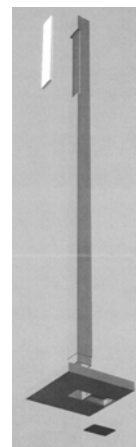

2.2

8 (51) 26/05.02, 26/05.04

(11) 27544

(15) 3.3.2009

(18) 28.8.2013

(21) 57-2008

(22) 28.8.2008

(24) 3.3.2009

(72) Mikloška Maroš, Mgr. art., Košice, SK;

(73) XEONIC design lighting s.r.o., Děčín, CZ;

(74) Regina Ivan, Ing., Košice, SK;

**(54) Série lamp**

Určenie výrobku:

Dizajn výrobku „LAMPY“ je určený na interiérové a exteriérové osvetlenie priestoru.

(28) 10

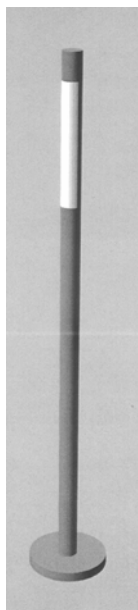

3.1

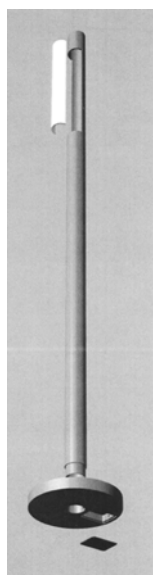

3.2

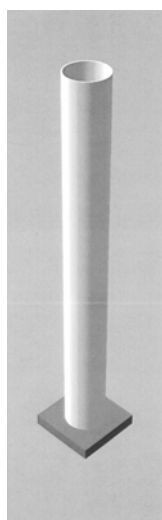

4.1

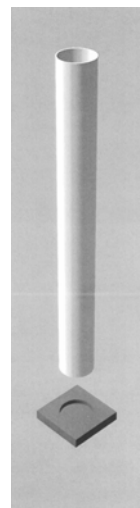

4.2

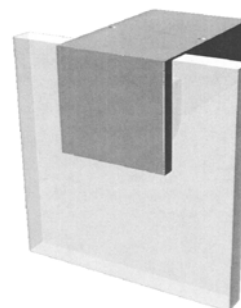

5.1

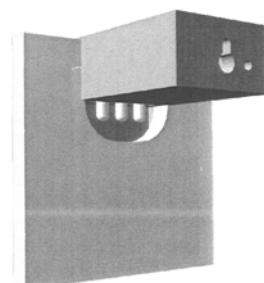

5.2

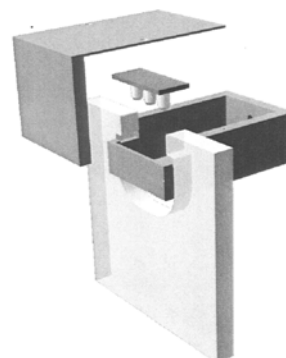

5.3

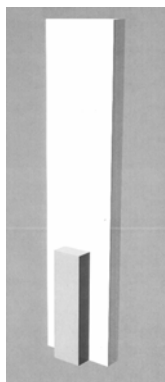

6.1

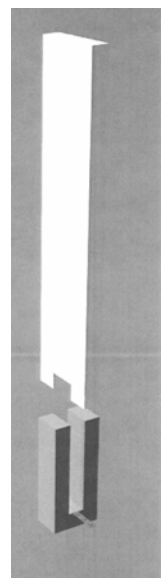

6.2

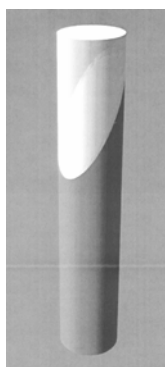

7.1

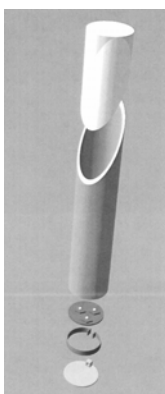

7.2

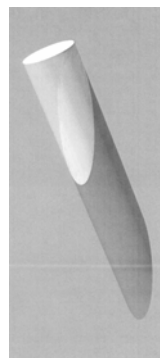

8.1

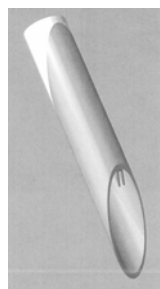

8.2

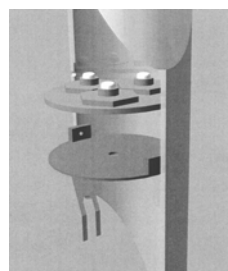

8.3

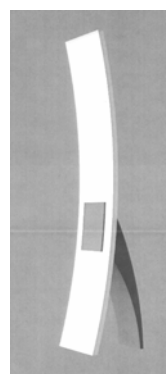

9.1

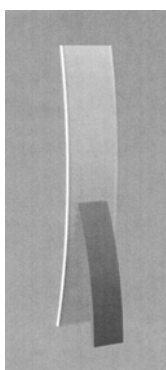

9.2

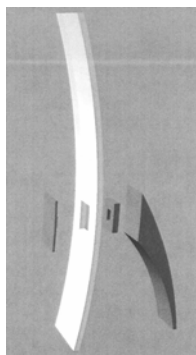

9.3



10.1



10.2

(55)



1.1



1.2



1.3



1.4



1.5

8 (51) 31/01.00

(11) 27542

(15) 3.3.2009

(18) 20.10.2013

(21) 5031-2008

(22) 20.10.2008

(24) 3.3.2009

(31) PVZ 2008-37519

(32) 20.8.2008

(33) CZ

(72) Klofát Petr, Proseč, CZ;

(73) ETA a. s., Hlinsko, CZ;

(74) Kastler Anton, Bratislava, SK;

(54) **Mäsorezačka**

Určenie výrobku:

Výrobok, v ktorom je dizajn stelesnený alebo na ktorom bude aplikovaný, je určený ako mäsorezačka.

(28) 1





1.6

---

(51)	(11)	(51)	(11)	(51)	(11)	(51)	(11)
06/01.09	27529	09/01.01	27525	15/05.04	27540	25/03.11	27538
06/01.11	27527	09/05.05	27524	15/05.04	27530	26/05.02	27544
06/02.01	27543	10/05.03	27535	19/08.03	27539	31/01.00	27542
06/03.06	27528	11/02.09	27526	19/08.03	27533		
08/09.00	27545	15/05.04	27541	20/02.02	27537		
09/01.01	27534	15/05.04	27531	20/03.03	27536		

**MK4Q Zaniknuté zapísané dizajny uplynutím doby platnosti**

(11)	Dátum zániku	(11)	Dátum zániku	(11)	Dátum zániku	(11)	Dátum zániku
24423	25.02.2009	26814	09.07.2008	26829	25.07.2008	26840	07.07.2008
24450	21.02.2009	26815	10.07.2008	26830	25.07.2008	26862	04.07.2008
24453	18.02.2009	26821	17.07.2008	26831	25.07.2008		
24487	31.01.2009	26822	17.07.2008	26838	07.07.2008		
25727	22.07.2008	26823	22.07.2008	26839	07.07.2008		

**ND4Q Predĺženie platnosti zapísaných dizajnov**

(11)	(51)	(11)	(51)	(11)	(51)	(11)	(51)
25822	08/07.03	26932	21/01.02	26951	04/02.01	26991	28/01.00
25864	01/01.01	26933	21/01.02	26952	06/02.02	27069	06/01.01
25954	23/01.03	26940	20/03.01	26953	09/01.01		
26929	15/05.04	26943	09/07.00	26973	21/01.02		

**7 (51) 01/01.01**  
**(11) 25864**  
 (15) 11.11.1999  
 (18) 3.4.2014  
 (21) 76-99  
 (22) 3.4.1999  
 (73) Gundel Pavel, Bratislava, SK;  
**(54) Pečivo najmä na plnenie**

**8 (51) 04/02.01**  
**(11) 26951**  
 (15) 25.8.2004  
 (18) 12.2.2014  
 (21) 27-2004  
 (22) 12.2.2004  
 (73) GlaxoSmithKline Consumer Healthcare GmbH & Co. KG, Buehl (Baden), DE;  
**(54) Zubná kefka**  
 Určenie výrobku:  
 Výrobok, v ktorom je dizajn stelesnený alebo na ktorom bude aplikovaný, je určený ako zubná kefka na použitie pre ľudí.

**8 (51) 06/01.01**  
**(11) 27069**  
 (15) 4.3.2005  
 (18) 17.2.2014  
 (21) 29-2004  
 (22) 17.2.2004  
 (73) KOVAL s. r. o., Beluša, SK;  
**(54) Súbor interiérových nábytkových prvkov**  
 Určenie výrobku:  
 Dizajn stelesňuje súbor interiérových nábytkových prvkov, určených predovšetkým pre bankové subjekty.

**8 (51) 06/02.02**  
**(11) 26952**  
 (15) 6.9.2004  
 (18) 9.1.2014  
 (21) 4-2004  
 (22) 9.1.2004  
 (73) Oprala Radoslav, Ing., Bratislava, SK;  
**(54) Etážová multifunkčná posteľ**  
 Určenie výrobku:  
 Výrobok, v ktorom je dizajn stelesnený alebo na ktorom bude aplikovaný, je určený ako etážová multifunkčná posteľ s možnosťou jej úpravy, usporiadaním alebo rozložením jej dielov a prvkov, na spanie, sedenie, oddych s využitím v obytných priestoroch, ubytovacích zariadeniach a rekreačných objektoch.

**7 (51) 08/07.03**  
**(11) 25822**  
 (15) 7.9.1999  
 (18) 28.1.2014  
 (21) 24-99  
 (22) 28.1.1999  
 (73) DORMA GmbH + Co. KG, Ennepetal, DE;  
**(54) Zatvárač dverí**

**8 (51) 09/01.01**  
**(11) 26953**  
 (15) 6.9.2004  
 (18) 2.2.2014  
 (21) 18-2004  
 (22) 2.2.2004  
 (73) Mc Carter a. s., Bratislava, SK;  
**(54) Flaša**  
 Určenie výrobku:  
 Výrobok podľa dizajnu je určený ako obal a nádoba na nápoje.

- 8 (51) 09/07.00**  
**(11) 26943**  
 (15) 23.8.2004  
 (18) 19.2.2014  
 (21) 34-2004  
 (22) 19.2.2004  
 (73) SMITHKLINE BEECHAM CORPORATION, Philadelphia, PA, US;  
**(54) Uzáver rozprašovača**  
 Určenie výrobku:  
 Výrobok, v ktorom bude dizajn stelesnený alebo na ktorom bude aplikovaný, je určený ako uzáver rozprašovača.

- 8 (51) 15/05.04**  
**(11) 26929**  
 (15) 22.7.2004  
 (18) 9.1.2014  
 (21) 1-2004  
 (22) 9.1.2004  
 (73) ETA a. s., Hlinsko, CZ;  
**(54) Vysávač**  
 Určenie výrobku:  
 Výrobok, v ktorom je dizajn stelesnený alebo na ktorom bude aplikovaný, je určený ako vysávač.

- 8 (51) 20/03.01**  
**(11) 26940**  
 (15) 20.8.2004  
 (18) 12.2.2014  
 (21) 26-2004  
 (22) 12.2.2004  
 (73) SK Cité s. r. o., Trenčín, SK;  
**(54) Preklápacie rameno predovšetkým na presúvanie reklamného pútača**  
 Určenie výrobku:  
 Výrobok, v ktorom je dizajn stelesnený, predstavuje preklápacie rameno predovšetkým na presúvanie plošného najmä svetelného reklamného pútača.

- 8 (51) 21/01.02**  
**(11) 26933**  
 (15) 22.7.2004  
 (18) 29.1.2014  
 (21) 15-2004  
 (22) 29.1.2004  
 (73) JPM International, Birmingham, GB;  
**(54) Predný panel výherného automatu**  
 Určenie výrobku:  
 Výrobok, v ktorom bude dizajn stelesnený, je určený ako predný panel výherného automatu, ako časť prístroja určeného na zábavu pri peňažných stávkach.

- 8 (51) 21/01.02**  
**(11) 26973**  
 (15) 4.10.2004  
 (18) 25.3.2014  
 (21) 56-2004  
 (22) 25.3.2004  
 (73) JPM International, Birmingham, GB;  
**(54) Predný panel výherného automatu**  
 Určenie výrobku:  
 Výrobok, v ktorom bude dizajn stelesnený, je určený ako predný panel výherného automatu, ako časť prístroja určeného na zábavu pri peňažných stávkach.

- 8 (51) 21/01.02**  
**(11) 26932**  
 (15) 22.7.2004  
 (18) 29.1.2014  
 (21) 14-2004  
 (22) 29.1.2004  
 (73) JPM International, Birmingham, GB;  
**(54) Predný panel výherného automatu**  
 Určenie výrobku:  
 Výrobok, v ktorom bude dizajn stelesnený, je určený ako predný panel výherného automatu, ako časť prístroja určeného na zábavu pri peňažných stávkach.

- 7 (51) 23/01.03**  
**(11) 25954**  
 (15) 29.2.2000  
 (18) 15.1.2014  
 (21) 7-99  
 (22) 15.1.1999  
 (73) POLOPLAST Kunststoffwerk GmbH und Co KG, Leonding, AT;  
**(54) Rúrka**

- 8 (51) 28/01.00**  
**(11) 26991**  
 (15) 19.10.2004  
 (18) 15.3.2014  
 (21) 48-2004  
 (22) 15.3.2004  
 (73) Novartis AG, 4056 Basel, CH;  
**(54) Kapsula a minitabletka**  
 Určenie výrobku:  
 Výrobok, v ktorom bude dizajn stelesnený alebo na ktorom bude aplikovaný, je určený ako minitabletka, respektíve kapsula s obsahom týchto minitabletiiek, na farmaceutické použitie.

(51)	(11)	(51)	(11)	(51)	(11)	(51)	(11)
01/01.01	25864	08/07.03	25822	20/03.01	26940	23/01.03	25954
04/02.01	26951	09/01.01	26953	21/01.02	26932	28/01.00	26991
06/01.01	27069	09/07.00	26943	21/01.02	26973		
06/02.02	26952	15/05.04	26929	21/01.02	26933		

**PC4Q****Prevody a prechody práv**

- (11) **26681**  
(21) 266-2002  
(78) COOPER Establishment, Vaduz, LI;  
Predchádzajúci majiteľ:  
STAR SPORT s. r. o., Šaľa, SK;  
Dátum uzavretia zmluvy: 22.11.2006  
(58) 3.2.2009
-

**ČASŤ**

**OCHRANNÉ ZNÁMKY**

## Číselné kódy na označovanie bibliografických údajov (Štandard WIPO ST.60)

- (111) Číslo zápisu  
(141) Dátum zániku  
(151) Dátum zápisu  
(156) Dátum obnovy  
(180) Predpokladaný dátum uplynutia platnosti zápisu/obnovy  
(210) Číslo prihlášky  
(220) Dátum podania prihlášky  
(310) Číslo prioritnej prihlášky  
(320) Dátum podania prioritnej prihlášky  
(330) Krajina alebo regionálna organizácia priority  
(340) Zoznam tovarov a služieb, na ktoré sa vzťahuje čiastočná priorita  
(350) Dátum práva z prihlášky, z ktorej sa uplatňuje seniorita  
(360) Zoznam tovarov a služieb, na ktoré sa vzťahuje čiastočná seniorita  
(442) Dátum zverejnenia prihlášky po prieskume  
(450) Dátum oznámenia o zápise ochrannej známky  
(510) Zoznam tovarov a/alebo služieb, ak neboli zatriedené/bez použitia triedenia  
(511) Medzinárodné triedenie tovarov a/alebo služieb, a/alebo zoznam zatriedených tovarov a/alebo služieb  
(540) Reprodukcia známky  
(551) Údaje o kolektívnej známke  
(554) Trojrozmerná známka  
(580) Dátum zápisu akejkoľvek transakcie v súvislosti s prihláškou alebo zápisom ochrannej známky do registra, napr. zmena majiteľa, zmena mena alebo adresy, zrieknutie sa známky atď. (účinnosť)  
(591) Údaje o uplatňovaných farbách  
(641) Číslo, dátum podania, dátum seniority prihlášky ochrannej známky spoločenstva, premenou ktorej vznikla prihláška národnej ochrannej známky  
(646) Číslo, dátum podania, dátum seniority ochrannej známky spoločenstva, premenou ktorej vznikla prihláška národnej ochrannej známky  
(731) Meno a adresa prihlasovateľa (-ov)  
(732) Meno a adresa majiteľa (-ov)  
(740) Meno a adresa zástupcu (-ov)  
(770) Meno a adresa predchádzajúceho prihlasovateľa (-ov) alebo majiteľa (-ov) (v prípade zmeny vlastníctva)  
(771) Predchádzajúce meno alebo adresa prihlasovateľa (-ov) alebo majiteľa (-ov) (v prípade zmeny údajov)  
(791) Meno a adresa držiteľa (-ov) licencie  
(793) Podmienky a obmedzenia licencie  
(800) Údaje o medzinárodnom zápise  
(881) Číslo a dátum zápisu ochrannej známky nahradenej medzinárodným zápisom

Poznámka:

Číslo uvádzané pred kódom (511) znamená verziu Medzinárodného triedenia tovarov a služieb.

**Zverejnené prihlášky ochranných známok**

(210)	(210)	(210)	(210)
312-2005	2032-2008	2279-2008	6233-2008
844-2006	2043-2008	2280-2008	6258-2008
5832-2006	2047-2008	2282-2008	6259-2008
1117-2007	2062-2008	2286-2008	6260-2008
1705-2007	2064-2008	2287-2008	6261-2008
6107-2007	2065-2008	2288-2008	6268-2008
420-2008	2070-2008	2290-2008	6271-2008
421-2008	2071-2008	2291-2008	6272-2008
661-2008	2072-2008	2295-2008	6273-2008
989-2008	2073-2008	2296-2008	6275-2008
992-2008	2074-2008	2298-2008	6276-2008
993-2008	2075-2008	2299-2008	6277-2008
1039-2008	2076-2008	2308-2008	6278-2008
1046-2008	2077-2008	2331-2008	6290-2008
1348-2008	2089-2008	2332-2008	6291-2008
1352-2008	2092-2008	2333-2008	6300-2008
1353-2008	2113-2008	2334-2008	6313-2008
1354-2008	2116-2008	2336-2008	6330-2008
1355-2008	2117-2008	2338-2008	6331-2008
1356-2008	2124-2008	2345-2008	6339-2008
1357-2008	2126-2008	5047-2008	6341-2008
1358-2008	2127-2008	5213-2008	6342-2008
1424-2008	2128-2008	5278-2008	6343-2008
1454-2008	2129-2008	5480-2008	6344-2008
1473-2008	2130-2008	5481-2008	6349-2008
1506-2008	2131-2008	5578-2008	6352-2008
1523-2008	2132-2008	5685-2008	6356-2008
1573-2008	2133-2008	5725-2008	6357-2008
1585-2008	2134-2008	5791-2008	6358-2008
1699-2008	2152-2008	5805-2008	6363-2008
1703-2008	2172-2008	5856-2008	6364-2008
1704-2008	2177-2008	5889-2008	6366-2008
1705-2008	2182-2008	5909-2008	6367-2008
1746-2008	2183-2008	5944-2008	6368-2008
1755-2008	2191-2008	5945-2008	6373-2008
1765-2008	2195-2008	6004-2008	6379-2008
1788-2008	2196-2008	6005-2008	6380-2008
1853-2008	2201-2008	6006-2008	6381-2008
1854-2008	2202-2008	6009-2008	6382-2008
1856-2008	2203-2008	6016-2008	6383-2008
1859-2008	2204-2008	6018-2008	6384-2008
1863-2008	2205-2008	6022-2008	6385-2008
1864-2008	2206-2008	6030-2008	6386-2008
1865-2008	2208-2008	6072-2008	6387-2008
1866-2008	2210-2008	6086-2008	6388-2008
1867-2008	2211-2008	6088-2008	6389-2008
1868-2008	2212-2008	6118-2008	6390-2008
1869-2008	2213-2008	6120-2008	6391-2008
1879-2008	2216-2008	6121-2008	6393-2008
1880-2008	2234-2008	6132-2008	6394-2008
1931-2008	2243-2008	6138-2008	6395-2008
1953-2008	2244-2008	6139-2008	6396-2008
1956-2008	2248-2008	6140-2008	6397-2008
1958-2008	2249-2008	6142-2008	6432-2008
1959-2008	2266-2008	6144-2008	6436-2008
1961-2008	2267-2008	6159-2008	6437-2008
1986-2008	2268-2008	6172-2008	6438-2008
1995-2008	2269-2008	6183-2008	6439-2008
1996-2008	2274-2008	6197-2008	6442-2008
2009-2008	2275-2008	6221-2008	6443-2008
2010-2008	2276-2008	6226-2008	6444-2008
2017-2008	2277-2008	6231-2008	6445-2008
2031-2008	2278-2008	6232-2008	6446-2008

(210)	(210)	(210)	(210)
6447-2008	6472-2008	92-2009	99-2009
6456-2008	82-2009	93-2009	100-2009
6464-2008	88-2009	94-2009	5064-2009
6471-2008	89-2009	98-2009	

**(210) 312-2005**

(220) 21.2.2005

**9 (511) 35, 36, 37, 39**

(511) 35 - Sprostredkovateľská činnosť v oblasti obchodu, propagácia, reklama, inzercia prostredníctvom všetkých druhov médií, rozširovanie vzoriek, predvádzanie tovaru, marketing, obchodný manažment, podpora predaja pre tretie strany, pomoc pri riadení maloobchodnej a veľkoobchodnej činnosti, poradenstvo a pomoc pri riadení obchodných aktivít, odborné obchodné poradenstvo, obchodné alebo podnikateľské informácie, obchodný alebo podnikateľský prieskum, prieskum verejnej mienky, zásobovacie služby, poradenstvo a sprostredkovanie v oblasti uvedených služieb.

36 - Prenájom nehnuteľností.

37 - Čistenie interiérov.

39 - Balenie tovaru.

**(540) DOBRÝ CHLEBÍK**

(731) DOBRÝ CHLEBÍK a. s., Mýtna 19, 902 01 Pezinok, SK;

(740) Záthurecký Eugen, JUDr., Banská Bystrica, SK;

**(210) 844-2006**

(220) 5.5.2006

**9 (511) 4, 13, 14, 22, 23, 29, 30, 32, 34, 38, 39, 43, 44**

(511) 4 - Etylalkohol; mazacie oleje; mazut; motorové palivá; priemyselné oleje.

13 - Ohňostroje; pyroxyln (nitrát celulózy); nitrocelulóza; zátky.

14 - Hodiny; klenoty; medailóny (bižutéria); ozdobné ihlice; príbor z drahých kovov; strieborné ozdoby.

22 - Surová bavlna; juta; lyko; plachty; textilné vlákna.

23 - Nite; nite zo skleneného vlákna na použitie v textilnom priemysle; tkaná vlna.

29 - Divina; jedlé tuky; potraviny z rýb; šunka; zeleninové šaláty.

30 - Cukríky; káva; sendviče; zmrzlina.

32 - Citronády; mušty; sódová voda; zeleninové šťavy.

34 - Cigarety; kresadlá; tabak; zápalkové škatuľky s výnimkou škatuliek z drahých kovov.

38 - Informačné kancelárie; prenos telegramov; prenos faxom; tlačové kancelárie.

39 - Autobusová doprava; prenájom automobilov; nákladná kamiónová doprava; prenájom nákladných vozňov; skladovanie; železničná preprava.

43 - Bufety (rýchle občerstvenie); hotelierske služby; reštaurácie (jedálne).

44 - Kúpele, manikúra, masáže, salóny krásy.

**(540) Matador**

(731) MATADOR HOLDING, a. s., Streženická cesta 45, 020 01 Púchov, SK;

**(210) 5832-2006**

(220) 21.7.2006

**9 (511) 5, 32, 33**

(511) 5 - Dietetické nápoje upravené na lekárske účely, liečivé nápoje, bylinkové čaje na lekárske použitie, dietetické látky upravené na lekárske účely, liečivé čaje, minerálne vody na liečenie, prípravky na pitie obsahujúce stopové prvky pre ľudí.

32 - Nealkoholické nápoje, izotonické nápoje, energetické nealkoholické nápoje, prípravky na výrobu nápojov, prášky na prípravu šumivých nápojov, tablety alebo pastilky na výrobu šumivých nápojov, príchuť na výrobu nápojov, sirupy na výrobu nápojov, nealkoholický aperitív, nealkoholické džúsy a šťavy, nealkoholické výťažky z ovocia, zeleniny alebo rastlín, sytená voda, sódová voda, šerbety ako nápoje, stolové vody, ovocné šťavy, zeleninové šťavy, pivo, citronády, nealkoholický koktail, prípravky na výrobu minerálnych vôd, minerálne vody ako nápoje.

33 - Alkoholické nápoje s výnimkou piva, alkoholové extrakty, destilované nápoje, digestíva, likéry a pálenky, liehoviny, alkoholické ovocné mušty, víno, alkoholické mušty, alkoholické výťažky z ovocia.

**(540)****WELLNESS** Let's Go

(731) Daniška Vladimír, Ing., Nálepková 13, 949 01 Nitra, SK;

(740) Porubčan Róbert, Ing., Ivanka pri Dunaji, SK;

**(210) 1117-2007**

(220) 20.6.2007

**9 (511) 5**

(511) 5 - Vitamíny a výživové potravinové doplnky.

**(540) ULTIMATE NUTRITION**

(731) Ultimate Nutrition, Inc., 21 Hyde Road, Farmington, Connecticut 06032, US;

(740) Fajnorová Mária, Ing., Bratislava, SK;

**(210) 1705-2007**

(220) 14.9.2007

**9 (511) 5, 10, 29, 30, 35, 39, 44**

(511) 5 - Farmaceutické prípravky; absorpčné tampóny; absorpčná vata; alkohol na liečebné účely; alkaloidy na lekárske účely; analgetiká; anestetiká; antibakteriálne prípravky; chemické antikoncepčné prípravky; antipyretiká; antiseptiká; antiuragiká; liečivé bahno; bakteriálne prípravky na lekárske a zverolekárske účely; balzamy na lekárske účely; aseptická vlna na lekárske účely; bikarbonát sodný na farmaceutické účely; bielkovinová potrava na lekárske účely; bielkovinami



obohatené mlieko na lekárske účely; biocídy; prostriedky proti bolestiam hlavy; tyčinky proti bradaviciam; bróm na farmaceutické účely; liečivé byliny; bylinkové čaje na lekárske účely; liečivé čaje na lekárske účely; cigarety (netabakové) na lekárske účely; cukor na lekárske účely; cukrovinky s liečivými prísadami; vonné soli; chemické činidlá na lekárske a zverolekárske účely; čapky; čistiace prípravky na kontaktné šošovky; prípravky na čistenie vzduchu; dezinfekčné prípravky; dezodoranty s výnimkou dezodorantov na osobnú potrebu; diagnostické prípravky na lekárske účely; dietetické nápoje a potraviny upravené na liečebné účely; minerálne doplnky potravín; digestíva na farmaceutické účely; drogy na liečebné účely; droždie na farmaceutické účely; prípravky na starostlivosť o ústnu dutinu; enzymatické prípravky na lekárske a zverolekárske účely; gáza na obväzovanie; glukóza na lekárske účely; repelenty; hormóny na lekárske účely; obklady a náplasti; lekárske prípravky na chudnutie; chemicko-farmaceutické prípravky; chinín na lekárske účely; jódomá tinktúra; gáfor na lekárske účely; obrúsky (hygienické); obvazy, obvädná; liečivé prípravky do kúpeľov; prísady do krmív na lekárske účely; prostriedky na kurie oká; liečivá pre veterinárnu medicínu; prenosné plné lekárničky; leukoplast; minerálne vody a soli na lekárske účely; mlieko pre dojčatá; dietetické nápoje upravené na lekárske účely; potrava pre dojčatá; kapsuly na farmaceutické účely; liečivé korene; terapeutické prípravky na kúpele; laktóza; lecítín na lekárske účely; liečivá na zuby; liečivá pre ľudskú medicínu; liečivá na zverolekárske účely; sladké drievko na farmaceutické účely; tekuté lieky; lepidlá na umelé chrupy; tekuté masti na farmaceutické a lekárske účely; semená celá alebo mleté na lekárske účely; farmaceutické prípravky proti lupinám; masti na farmaceutické účely; sušené mlieko pre dojčatá; prípravky proti poteniu nôh; liečivá posilňujúce nervovú sústavu; vedľajšie produkty spracovania obilnín na lekárske účely; farmaceutické prípravky na starostlivosť o pokožku; pomády na lekárske účely; toniká na lekárske účely; prečisťujúce prípravky; prehľadná; sedatíva; séra; sirupy na farmaceutické účely; živočíšne uhlie na farmaceutické účely; prípravky na upokojenie; vakcíny; vata na lekárske účely; vitamínové, multivitamínové, multiminerálne prípravky, minerály, stopové prvky vo forme toboliek, tabliet, dražé a piluliek; posilňujúce a dietetické prípravky na liečebné účely; zdravotnícke a hygienické výrobky; liečivá, drogy; infúzne roztoky; medicínálne vína a čaje; diagnostické prípravky; výrobky z krvi; prípravky baktericídne a fungicídne patriace do tejto triedy; liečebná kozmetika; potrava na farmaceutické účely; oleje na lekárske účely; tabletky na farmaceutické účely; lieky vo forme nápojov; doplnky výživy na lekárske účely; farmaceutické a veterinárne preparáty; sanitárne prípravky na zdravotné účely; liečivá, lieky, farmaceutické produkty na použitie pre ľudí; chemické prípravky a substancie na farmaceutické účely, nie na dezinfekciu a kozmetiku; posilňujúce a dietetické prípravky na lekárske účely; lekárske infúzie; diagnostické prípravky na lekárske účely; krvné produkty; kultúry mikroorganizmov na lekárske

účely; dietetické substancie upravené na lekárske použitie, náplasti; materiály na obväzovanie; medicínálne bylinky a rastliny, prípravky založené na medicínálnych bylinkách a rastlinách; lekárske prípravky na dentálnu starostlivosť; lekárske prípravky na leštenie zubov; lekárske prípravky na bielenie zubov; lekárske prípravky na vymývanie ústnej dutiny; lekárske bieliace prípravky; vankúšiky na dočenie.

10 - Aerosólové dávkovacie na lekárske účely; anti-koncepcčné prípravky s výnimkou chemických; podporné bandáže; lekárske prikladacie banky; barley; ortopedické topánky; brušné korzety; pomôcky na čistenie telových dutín; dávkovacie piluliek; cumlíky; detské fľaše; chirurgické dlahy; elastické pančuchy na chirurgické účely; fyzioterapeutické zariadenia; hydrostatické postele na lekárske účely; chirurgické prístroje a nástroje; chirurgické nite, chirurgické ihly; chrániče na prsty na lekárske účely; chrániče sluchu; umelé chrupy; chirurgické implantáty; inhalátory; injekčné striekačky na lekárske účely; maternicové irigátory; ihly na lekárske účely; kvapkadlá na lekárske účely; pomôcky na dočenie; masážne prístroje; chirurgické rukavice; teplomery na lekárske účely; prístroje na meranie krvného tlaku; fľaše na lekárske účely; lekárske prístroje a nástroje; lyžice na odmeriavame liečiv; podložky na lôžka; postele špeciálne vyrobené na lekárske účely; matrace na lekárske účely; misky na lekárske účely; posteľové misy; nábytok na lekárske účely; nádoby na aplikáciu liekov; elastické nákolenníky; načúvacie aparáty; načúvací prístroj pre slabopočujúcich; nosidlá pre chorých; chirurgické nože; chirurgické odevy do operačných sál; odsávačky materského mlieka; ochranné podušky proti preležaninám; ortopedické pomôcky; elektricky vyhrievané pomôcky na lekárske potreby; vlasové protézy; rúška pre nemocničný personál; tampóny do uší na lekárske účely; fonometre na meranie krvného tlaku; vrecúška s ľadom na lekárske účely; ortopedické vložky do topánok; zubné prístroje a nástroje.

29 - Potravínové doplnky nie na lekárske účely (zaradené v tejto triede) a prevažne obsahujúce látky živočíšneho pôvodu, vitamíny, rastlinné výťažky, minerály, proteíny, stopové prvky, tuky a uhľohydráty patriace do tejto triedy; proteín na ľudskú spotrebu, proteínové výrobky a prípravky na výživu; prípravky zvláštnej výživy pre športovcov alebo osoby s vysokým energetickým výdajom; bielkoviny ako potrava; výťažky z chalúh ako potrava; jedlá želatína; arašidy; oriešky spracované; konzervované, sušené a varené ovocie; kandizované ovocie; ovocné a želatínové rôsoly; želatína, rôsoly, zaváraniny.

30 - Potraviny a potravinové doplnky s vysokým obsahom vitamínov, minerálov a rastlinných výťažkov vyrobené s cieľom doplniť bežnú stravu konzumenta; posilňujúce a povzbudzujúce potraviny, výrobky s obsahom bylín (určené na ľudskú spotrebu); energeticky výživné požívatiny a prísady do jedla s obsahom vitamínov minerálov a stopových prvkov; požívatiny a prísady do jedla vyrobené s cieľom doplniť bežnú stravu konzumenta, ktoré môže mať priaznivý vplyv na zdravie konzumenta patriace do tejto triedy; cukríky, cukrovinky; dezerty; komprimáty, želé; pastilky (cuk-

ríky); tyčinky (cukrovinky); žuvačky nie na lekárske použitie; mandľové cukrovinky; marcipán; mentolové cukríky; karamelky; pralinky; ovocné želé; napolitánky; sladké drierka (cukrovinky); extrakty nie na lekárske účely; glukóza na ľudskú spotrebu; kandis ako potrava; melasa; chuťové prísady; kávové nápoje; prísady do nápojov iné ako esencie; propolis na ľudskú spotrebu; výrobky z múky; včelia kašička na ľudskú spotrebu nie na lekárske účely; chaluhy (vodné riasy); prírodné sladidlá.

35 - Maloobchodná a veľkoobchodná činnosť s liekmi, liečivami, zdravotníckym materiálom a potravinami; poradenské služby v podnikovom manažmente pri predaji tovarov a služieb; poradenstvo a manažment pre podniky; dekorácia a aranžovanie výkladov; obchodný manažment; sprostredkovanie nákupu a predaja tovarov uvedených v triedach 5, 10, 29 a 30; reklama; organizovanie výstav na reklamné a obchodné účely; rozširovanie reklamných oznamov; predvádzanie tovaru; rozširovanie reklamných materiálov zákazníkom (letáky, prospekty, tlačivá, vzorky); zasielanie reklamných materiálov zákazníkom; vydávanie a aktualizovanie reklamných materiálov; distribúcia vzoriek; obchodný alebo podnikateľský prieskum; prenájom reklamných materiálov; uverejňovanie reklamných textov; vydávanie reklamných alebo náborových textov; televízna reklama; reklamné agentúry; organizovanie reklamných hier na propagáciu predaja; prenájom reklamných priestorov; prenájom reklamných plôch; podpora predaja (pre tretie osoby); spracovanie textov; ponuka, sprostredkovanie a výber tovaru prostredníctvom katalógu; marketing; pomoc pri podnikaní; podnikateľské informácie; reklamná a inzertná činnosť prostredníctvom telefónnej, dátovej alebo informačnej siete; poskytovanie informácií a iných informačných produktov reklamného charakteru; prenájom reklamných informačných a komunikačných miest; obchodné sprostredkovanie služieb v triedach 35, 39 a 44; služby riadenia ľudských zdrojov; zásielkové reklamné služby.

39 - Balenie, skladovanie, preprava a expedícia tovaru; distribúcia tovaru na dobierku; doručovanie tovaru, doručovanie balíkov; distribúcia liekov a zdravotníckych pomôcok; sprostredkovanie uvedených služieb.

44 - Lekáreň; lekárenské služby; farmaceutické služby; služby farmaceutov (príprava predpisovaných liekov); farmaceutické poradenstvo; telemedicínske služby; zdravotné strediská; poskytovanie liečebno-preventívnej starostlivosti v neštátnom zdravotníckom zariadení.

**(540) Pharma Consult**

(731) Pharma Consult, s.r.o., Janka Kráľa 1, 974 01 Banská Bystrica, SK;

(740) Belička Ivan, Ing., Banská Bystrica, SK;

**(210) 6107-2007**

(220) 27.9.2007

**9 (511) 30, 32, 33, 35, 43**

(511) 30 - Pekárske výrobky, chlieb aj nekysnutý, pečivo, rožky, múčne jedlá, kekсы, koláče s plnkou, slané pečivo, lístkové cesto, mandľové cesto, ničkovky, oplátky, palacinky, perníky, medovníky, pirohy a pirôžky, sucháre, sušienky, torty, zákusky, koláče, jedlé ozdoby na zákusky, biskvity, suché pečivo, čokoládové nápoje, kakaové nápoje, mliečne kávové nápoje, mliečne čokoládové nápoje, mliečne kakaové nápoje, nápoje na báze čajov, zmrzlinové nápoje, zmrzliny, zmrzlinové krémy, cukrárske výrobky.

32 - Nealkoholické nápoje, medové nealkoholické nápoje, minerálne vody, nealkoholické ovocné nápoje, nealkoholické mušty, šumivé nápoje, pivo, zeleninové nápoje, nealkoholické nápoje obsahujúce ovocie.

33 - Alkoholické nápoje s výnimkou piva, destilované nápoje, likéry, aperitívy, alkoholické mušty, alkoholické nápoje obsahujúce ovocie, víno, saké.

35 - Reklamná činnosť.

43 - Rýchle občerstvenie, reštauračné služby, kaviarenské služby, služby espresa, cukrárenské služby.

**(540)**



(591) béžová, zelená, ružová, čierna, hnedá, žltá

(731) Csingerová Andrea, Okoličná na Ostrove 202, 946 13 Okoličná na Ostrove, SK;

(740) Filípek Ján, Ing., Bratislava, SK;

**(210) 420-2008**

(220) 6.3.2008

**9 (511) 3, 5, 16, 30, 39, 41, 44**

(511) 3 - Prípravky na čistenie, bielenie, leštenie, odmasťovanie a brúsenie, mydlá, kozmetické prípravky, vonné prípravky a parfumérie ako oleje, masť, krémy, vody, kôry, vosky, pasty, pomády, vazelíny, silice, soli, šampóny.

5 - Farmaceutické a hygienické výrobky na lekárske účely ako bylinné a živočíšne výťažky, výživové doplnky, bielkovinové prípravky, balzamy, krémy a masti, vitamíny, minerály, stopové prvky, sirupy, výťažky z liečivých rastlín, bylinné čaje a tuky, liečivé soli, soli do kúpeľa, liečivé bahno, tinktúry, alkohol na liečebné účely, farmaceutické potraviny a potraviny určené na zvláštnu a zdravotnú výživu, funkčné potraviny a doplnky stravy, diabetické a dietetické prípravky na liečebné účely, potraviny pre dojčatá.

16 - Papier, lepenka a výrobky z týchto materiálov, tlačiarenské výrobky ako tlačiarenské generátory a reorganizátory, papierové obaly, papiernický tovar ako samolepky patriace do triedy 16, nálepky, rôznofarebné lepiace prúžky, palósky, všetko patriace do tejto triedy.

30 - Potravinové doplnky okrem potravinových doplnkov na lekárske účely, patriace do tejto triedy, obsahujúce látky rastlinného pôvodu ako čaj, kakao, čokoládové a čajové nápoje, potraviny z obilnín na ľudskú spotrebu, tyčinky, med, korenie.

39 - Doručovanie tovaru a kuriérske služby vo vzťahu k výrobkom uvedeným v triedach 3, 5 a 30, organizovanie zájazdov, ciest a služby cestovnej kancelárie a prislúchajúce aktivity patriace do triedy 39.

41 - Usporadúvanie kurzov, školení, škôl a vzdelávanie v oblasti zdravotníctva, zdravého životného štýlu, telesnej výchovy.

44 - Arómoterapeutické služby, poradenstvo v oblasti farmácie, fyto terapie, zdravého životného štýlu, kúpeľné, liečiteľské a lekárske služby, masáže, salóny krásy, sanatóriá, zdravotné služby.

(540)



(731) Balán Miroslav, Ing., U Koruny 353, 284 03 Kutná Hora - Sedlec, CZ;

(740) Kubínyi Peter, Bc., Trenčín, SK;

(210) 421-2008

(220) 6.3.2008

9 (511) 3, 5, 16, 30, 39, 41, 44

(511) 3 - Prípravky na čistenie, bielenie, leštenie, odmasťovanie a brúsenie, mydlá, kozmetické prípravky, vonné prípravky a parfumérie ako oleje, masť, krémy, vody, kôry, vosky, pasty, pomády, vazelíny, silice, soli, šampóny.

5 - Farmaceutické a hygienické výrobky na lekárske účely ako bylinné a živočíšne výťažky, výživové doplnky, bielkovinové prípravky, balzamy, krémy a masť, vitamíny, minerály, stopové prvky, sirupy, výťažky z liečivých rastlín, bylinné čaje a tuky, liečivé soli, soli do kúpeľa, liečivé bahno, tinktúry, alkohol na liečebné účely, farmaceutické potraviny a potraviny určené na zvláštnu a zdravotnú výživu, funkčné potraviny a doplnky stravy, diabetické a dietetické prípravky na liečebné účely, potraviny pre dojčatá.

16 - Papier, lepenka a výrobky z týchto materiálov, tlačiarenské výrobky ako tlačiarenské generátory a reorganizátory, papierové obaly, papiernický tovar ako samolepky patriace do triedy 16, nálepky, rôznofarebné lepiace prúžky, palósky, všetko patriace do tejto triedy.

30 - Potravinové doplnky, okrem potravinových doplnkov na lekárske účely, patriace do tejto triedy, obsahujúce látky rastlinného pôvodu ako čaj, kakao, čokoládové a čajové nápoje, potraviny z obilnín na ľudskú spotrebu, tyčinky, med, korenie.

39 - Doručovanie tovaru a kuriérske služby vo vzťahu k výrobkom uvedeným v triedach 3, 5 a 30, organizovanie zájazdov, ciest a služby cestovnej kancelárie a prislúchajúce aktivity patriace do triedy 39.

41 - Usporadúvanie kurzov, školení, škôl a vzdelávanie v oblasti zdravotníctva, zdravého životného štýlu, telesnej výchovy.

44 - Arómoterapeutické služby, poradenstvo v oblasti farmácie, fyto terapie, zdravého životného štýlu, kúpeľné, liečiteľské a lekárske služby, masáže, salóny krásy, sanatóriá, zdravotné služby.

(540) EPAM

(731) Balán Miroslav, Ing., U Koruny 353, 284 03 Kutná Hora - Sedlec, CZ;

(740) Kubínyi Peter, Bc., Trenčín, SK;

(210) 661-2008

(220) 10.4.2008

9 (511) 9, 16, 35, 38, 41

(511) 9 - Informácie, dáta a databázy na elektronických, magnetických a optických nosičoch všetkých druhov a v elektronických, dátových, informačných a telekomunikačných sieťach všetkých druhov, multimediálne aplikácie, najmä elektronické informačné katalógy, časopisy a periodiká, knihy v elektronickej podobe, nahrané zvukové a zvukovo-obrazové a obrazové záznamy vrátane softvéru na CD a DVD a magnetických nosičoch, počítačový softvér.

16 - Tlačoviny všetkých druhov, najmä periodické a neperiodické publikácie na papierových nosičoch, napríklad časopisy, noviny, knihy, prospekty, plagáty, dáta a databázy na papierových nosičoch, kalendáre, fotografie, pohľadnice, samolepky, knihárske výrobky, informačné a propagačné výrobky z papiera vrátane dekoratívnych predmetov z papiera patriace do tejto triedy, obalový materiál z papiera a baliace fólie z plastu, papierové a plastové vrecká a tašky, kancelárske potreby (s výnimkou nábytku).

35 - Sprostredkovateľské služby v oblasti obchodu a pomoc pri riadení obchodnej činnosti, sprostredkovanie obchodných kontaktov, reklamná a propagačná činnosť, poskytovanie obchodných informačných produktov, napr. multimediálnych informácií na reklamné a obchodné účely vrátane ich vyhľadávania, inzertná a propagačná činnosť vrátane online inzercie a prezentácie užívateľov v počítačovej sieti internet, obchodné využitie siete internet v oblasti vyhľadávacích služieb a e-business, vydávanie reklamných a/alebo náborových textov, propagačných a inzertných tlačovín, rozširovanie reklamných a/alebo inzertných materiálov, obchodný prieskum a analýza trhu, marketing, organizácia reklamných a obchodných predvážacích akcií výrobkov a služieb vrátane obchodných výstav a ich sprievodných akcií, napr. komerčných módných prehliadok, distribúcia tovarov a tlačovín na reklamné účely, obchodné zastúpenie tuzemských a zahraničných firiem, obchodný a podnikateľský informačný servis, obchodné poradenské a konzultačné služby.

38 - Šírenie elektronických informácií, správ textových, zvukových a zvukovo-obrazových, napr. elektronických časopisov, kníh a diel prostredníctvom počítačovej siete internet a satelitov, výmena elektronických správ a informácií, služby zabezpečujúce audiovizuálnu komunikáciu prostredníctvom informačných a telekomunikačných sietí, napr. počítačovej siete internet a satelitov, šírenie audiovizuálnych diel, správ a informácií, ankiet a súťaží, televízne vysielanie, šírenie televíznych programov prostredníctvom internetu, odborná informačná a poradenská činnosť v daných odboroch.

41 - Nakladateľstvo a vydavateľstvo periodických a neperiodických publikácií, najmä spoločenských, zábavných, vzdelávacích a odborných časopisov, a to tlačených na papierových nosičoch i v elektronickej podobe vrátane textových, zvukových a zvukovo-obrazových správ a informácií na elektronických, magnetických a optických nosičoch všetkých druhov, edičná a publikačná činnosť, požičiavanie publikácií a nahraných zvukových a zvukovo-obrazových nosičov, produkčná a agentúrna činnosť v oblasti zábavy, vzdelávania, kultúry a športu vrátane usporadúvania zábavných a vzdelávacích súťaží a akcií, hobby súťaží, záujmových klubov, stretnutí a prednášok vrátane akcií na podporu zdravého životného štýlu a spoločenského uplatnenia a aktivity záujmových skupín, kultúrnych a/alebo vzdelávacích výstav, informačné, konzultačné, poradenské a obstarávateľské služby v odbore nakladateľskej a vydavateľskej činnosti, produkčná a agentúrna činnosť v oblasti zábavy, kultúry, vzdelávania, záujmovej činnosti a spoločenských aktivít.

#### (540) Telekamera

(731) BAUER MEDIA SK v.o.s., Panónska cesta 7, 851 04 Bratislava, SK;

(740) Hojčuš Peter, Ing., Bratislava, SK;

(210) 989-2008

(220) 22.5.2008

#### 9 (511) 9, 16, 25, 26, 35, 38, 41, 42, 45

(511) 9 - Diapozitívy; optické disky, optické kompaktné disky; nosiče údajov; magnetické disky, magnetické nosiče údajov; optické CD, DVD; videokazety; nahrané magnetické nosiče údajov; nosiče zvukových záznamov, nosiče zvukovo-obrazových záznamov, audiovizuálne záznamové disky. 16 - Albumy; brožúry; časopisy; periodiká; formuláre; katalógy; knihy; litografie; nálepky; noviny; príručky; prospekty; plagáty všetkých druhov a rozmerov; grafiky; obrazy, obrazy ako maľby zarámované aj nezarámované; papierové propagačné materiály; plány; kalendáre; pohľadnice; fotografie; grafické zobrazenia; príručky; prospekty, publikácie; tlačoviny; podložky na písanie; tlačené reklamné a úžitkové manuály; reklamné tabule z papiera, kartónu alebo lepenky; skicáre; stojany na fotografie; tlačivá, ročenky, prospekty, papierové vľajky, papierové zástavky, pútače z papiera alebo z lepenky, pečiatky, pečate, pečatné vosky, piernický tovar, obálky, obaly, nálepky, netextilné etikety, kancelárske potreby s výnimkou nábytku, predovšetkým kancelárske potreby použité ako reklamné alebo darčekové

vé predmety, atlasy, plastové fólie na balenie, predmety z kartónu, spisové obaly, stolové prestieranie z papiera, papierové servítky, papierové utierky, vrecia a vrecká z papiera alebo z plastických materiálov; písacie potreby, obaly, adresné štítky do adresovacích strojov, obežníky, kancelársky papier, listový papier, kopírovací papier, papierové pásky, baliaci papier, albumy, atlasy, plastové fólie na balenie, formuláre, formuláre na zmluvy a podania, lepiace štítky, lepidlá a lepiace pásky na kancelárske účely a použitie v domácnosti, vzory na výrobu odevov.

25 - Odevy, oblečenie, predovšetkým odevy a oblečenie ako nosiče reklamných a propagačných textov a označení, bielizeň, opasky, nohavice, pokrývky hlavy, cylindre, členky, čiapky, klobúky, šilty na pokrývky hlavy, konfekcia, obleky, košele, kožušiny ako oblečenie, kravaty, manžety ako časti odevov, náprsenky, pančuchy, plášte, ponožky, rukavice, saká, šály, šatky, šerpy, tričká, vesty, uniformy, vrchné ošatenie, zástery, závoje, zvrchníky, župany, papuče, celé topánky, pracovná obuv, sandále, kovanie na obuv.

26 - Značky na odevy, šatstvo a bielizeň, bordúry, lemy, obruby na odevy, odznaky na odevy nie z drahých kovov, ozdobné brošne, spony, ozdobné ihlice, ozdoby do vlasov, ozdoby na šaty, ozdoby na obuv a klobúky nie z drahých kovov, umelé kvety, opaskové pracky, pásky na rukávy, nažehľovacie ozdoby textilných výrobkov.

35 - Vzťahy s verejnosťou, prieskum vzťahov medzi občanmi, podnikmi, inštitúciami a spoločenským prostredím, hospodárske a ekonomické predpovede, odborné obchodné poradenstvo, reklamná agentúra, reklamná, inzertná a propagačná činnosť všetkého druhu a prostredníctvom akéhokoľvek média i prostredníctvom telefónnej siete, dátovej siete, informačnej siete alebo prostredníctvom internetu; reklama, reklamné činnosti, online reklama na počítačovej komunikačnej sieti, lepenie plagátov, prieskum verejnej mienky, vydávanie a aktualizovanie reklamných alebo náborových materiálov, rozširovanie reklamných materiálov, (letáky, prospekty, tlačivá, vzorky), rozširovanie reklamných materiálov zákazníkom, štatistické informácie, služby zaoberajúce sa zhromažďovaním výstrižkov z časopisov, vedenie kartoték v počítači, organizovanie komerčných alebo reklamných výstav a veľtrhov, sprostredkovanie uvedených služieb, sprostredkovanie obchodu s tovarom, predovšetkým s uvedeným tovarom; spracovanie textov, vydávanie a uverejňovanie reklamných a náborových textov, reprografia dokumentov, rozhlasová a televízna reklama, sprostredkovanie kúpy a predaja tovarov a služieb; predvádzanie na reklamné účely a podporu predaja, predvádzanie tovaru, personálne poradenstvo, nábor zamestnancov a pracovníkov, poradenstvo a konzultácie týkajúce sa pracovných miest, zbieranie údajov do počítačových databáz, zoraďovanie údajov v počítačových databázach; organizovanie výstav na obchodné a reklamné účely, maloobchodné služby v oblasti katalógov, fotografií, litografií, plagátov, obchodné sprostredkovanie služieb uvedených v triedach 35 a 41; poskytovanie uvedených služieb prostredníctvom komunikačných médií, elektronickej pošty, SMS správ, počítačových sietí a internetu, odkazova-

cie telefónne služby (telefónne odkazy, otázky), vyhľadávanie dát v počítačových súboroch pre tretie osoby, komerčné informačné kancelárie; obchodné sprostredkovanie služieb uvedených v triede 42 a 45.

38 - Počítačová komunikácia, prenos správ a obrazových informácií pomocou počítača informácie o telekomunikáciách, komunikačné služby prostredníctvom počítačovej siete, mobilných telefónov, poskytovanie telekomunikačných služieb; poskytovanie telekomunikačného pripojenia do svetovej počítačovej siete.

41 - Spoločenská výchova, vzdelávanie, školenia, organizovanie a vedenie kongresov, konferencií, sympózií, seminárov, kolokvií, kurzov, školení, organizovanie spoločenských a politických zhromaždení, organizovanie manifestácií a sprievodov, organizovanie kultúrnych alebo vzdelávacích výstav, organizovanie lotérií, plesov, ankiet, športových súťaží, súťaží krásy, živých vystúpení, organizovanie a vedenie vzdelávacích a odborných podujatí, organizovanie vedomostných alebo zábavných súťaží; plánovanie a organizovanie večierkov; manažérske služby pri organizovaní kultúrnych, spoločenských, športových predstavení a prehliadok, služby v oblasti estrád, zábavy, kultúrnych a hudobných podujatí, organizovanie a vedenie výstav, veľtrhov; zverejňovanie textov iných ako reklamných, vydávanie a zverejňovanie kníh, novín, časopisov, tlačív, brožúr, periodík, vydávanie textov s výnimkou reklamných alebo náborových, online vydávanie kníh a časopisov v elektronickej forme, informácie o výchove a vzdelávaní, pedagogické informácie, poradenstvo v oblasti vzdelávania, knižnice, výroba rozhlasových alebo televíznych programov, foto grafovanie, fotografická reportáž, informácie o možnostiach rozptýlenia a zábavy; obveselenie; služby nahrávacích štúdií; požičiavanie zvukových a zvukovo-obrazových záznamov; digitálna tvorba obrazov na výstupných zariadeniach; elektronická edičná činnosť v malom; výroba zvukových a zvukovo-obrazových záznamov; výroba videofilmov, publikovanie periodickej a neperiodickej tlače, požičiavanie filmov, požičiavanie videopások, prenájom audionahrávok, zverejňovanie a vydávanie textov okrem reklamných; poskytovanie elektronických publikácií online (bez možnosti kopírovania); poradenské a informačné služby v oblasti uvedených služieb v triede 41.

42 - Spoločenské, politické alebo politologické analýzy a predpovede; vytváranie a udržiavanie počítačových webových stránok pre zákazníkov, softvéru a hardvéru; návrhy počítačových systémov, tvorba softvéru, softvérové služby, prenájom počítačových programov na základe dohody s autormi vrátane inštalácie, aktualizácie, servisu a zhotovovanie kópií týchto programov, aktualizovanie počítačových programov, hosťovanie na počítačových stránkach, poradenské služby v oblasti počítačového hardvéru, prevod a konverzia údajov a dokumentov z fyzických médií na elektronické médiá, vytváranie a udržiavanie počítačových stránok pre zákazníkov.

45 - Poradenstvo v oblasti ľudských práv; právne poradenstvo; činnosť politických strán; právny výskum; licencie na počítačové programy (právne služby).

(540)



(731) Hanzelová Katarína, KHB, spol. s r.o., Námestie SNP č.7, 911 01 Trenčín, SK;

(740) Vojčík Peter, prof. JUDr., CSc., Košice, SK;

(210) 992-2008

(220) 22.5.2008

9 (511) 16, 28, 35, 41

(511) 16 - Inštruktážne listy a karty predovšetkým so zobrazením na výučbu tenisu, grafické zobrazenia, plány, tlačené úžitkové manuály, knihy, brožúry, časopisy, periodiká, príručky, prospekty a publikácie so zameraním na výučbu tenisu, databázy na papierových nosičoch, tlačivá, ročenky, katalógy, atlasy, kalendáre, albumy, pohľadnice, fotografie, plagáty všetkých druhov a rozmerov, grafiky, obrazy, papierové propagačné materiály, podložky na písanie, tlačené reklamné manuály, reklamné tabule z papiera, kartónu alebo lepenky, skicáre, stojany na fotografie, záložky do kníh, papierové vľajky, papierové zástavky, pútače z papiera alebo lepenky, pečiatky, pečate, papiernický tovar, obálky, obaly, nálepky, netextilné etikety, kancelárske potreby s výnimkou nábytku, predovšetkým kancelárske potreby použité ako reklamné alebo darčkové predmety, plastové fólie na balenie, formuláre, predmety z kartónu, spisové obaly, stolové prestieranie z papiera, papierové servítky, papierové utierky, vrecia a vrecká z papiera alebo plastických materiálov, vzory na výrobu odevov.

28 - Tenisové rakety, športové vaky na tenisové rakety, tenisové loptičky, športové náradie a doplnky na tenis, zariadenia na cvičenie tenisu, interiérové a exteriérové trenažéry tenisu, tenisové ihriská ako druh hračky, rakety ako športové náradie, lopty a loptičky na hranie, hry, hračky, cvičebné náradie, telocvičné a športové potreby patriace do triedy 28, chrániče na píšľaly a lakte, stroje na telesné cvičenie, zariadenia na elektronické hry s výnimkou hier využívajúcich televízne prijímače, stolové hry, spoločenské hry, ozdoby alebo darčeky rozdávané hosťom pri večierkoch, výbava na rôzne druhy športov a hier.

35 - Maloobchodná činnosť a veľkoobchodná činnosť s odevmi, oblečením a obuvou najmä na tenis, so športovým náradím a doplnkami na tenis, zariadeniami na cvičenie tenisu, VHS, CD a DVD nosičmi zameranými najmä na výučbu tenisu a s literatúrou zameranou na tenis, zhromažďovanie tovarov pre tretie osoby (okrem dopravy) s cieľom umožniť zákazníkovi, aby si mohli tieto výrobky pohodlne prehliadať a nakupovať, a to prostredníctvom maloobchodných predajní, veľkoobchodných predajní, prostredníctvom katalógového predaja alebo elektronickými prostriedkami, prostredníctvom webových stránok alebo prostredníctvom telenákupu, reklama, rozhlasová a televízna reklama, online reklama na počítačovej komunikačnej sieti, vydávanie a aktualizova-

nie reklamných alebo náborových materiálov, pomoc pri riadení obchodných aktivít, obchodný manažment a riadenie, marketingové služby, marketingové poradenstvo a štúdie, ekonomické a organizačné poradenstvo, prieskum trhu, vedenie kartoték v počítači, vyhľadávanie informácií v počítačových súboroch pre zákazníkov, organizovanie komerčných alebo reklamných výstav a veľtrhov, podpora predaja pre tretie osoby, predvádzanie tovaru, poskytovanie uvedených služieb prostredníctvom komunikačných médií, elektronickej pošty, SMS správ, počítačových sietí a internetu, obchodné sprostredkovanie služieb v triedach 35 a 41, obchodné sprostredkovanie kultúrnych a športových podujatí.

41 - Výučba a výcvik tenisu, tenisová škola, prevádzkovanie tenisových ihrísk, prevádzkovanie tenisového klubu, organizovanie tenisových súťaží a turnajov, prevádzkovanie fitnesscentra, posilovne, služby športovísk, telesné cvičenia, výcvik, kluby zdravia, organizovanie športových súťaží, najmä organizovanie tenisových podujatí, exhibícií, súťaží, požičiavanie športového výstroja s výnimkou dopravných prostriedkov, prenájom štadiónov, prenájom tenisových ihrísk, organizovanie zábavných súťaží, vzdelávanie, organizovanie a vedenie kongresov, konferencií, seminárov, kolokvií, sympózií, kurzov a výcvikov, vydávanie kníh, príručiek a brožúr najmä o tenise, vydávanie časopisov, novin a iných periodických publikácií s výnimkou vydávania reklamných a náborových textov, vydávanie a edícia elektronicky reprodukovateľných textov, tvorba videofilmov, športová a kultúrna činnosť, prevádzkovanie kultúrnych a športových podujatí, prevádzkovanie zábavných klubov, organizovanie hier, zábavy, informácie o možnostiach zábavy, poskytovanie uvedených služieb prostredníctvom komunikačných médií, elektronickej pošty, počítačovej siete a internetu.

(540)



(731) I.S.A.-Group LLC, 1220 N Market Street, Suite 606, Wilmington, New Castle 19801, Delaware, US;

(740) Porubčan Róbert, Ing., Ivanka pri Dunaji, SK;

(210) 993-2008

(220) 22.5.2008

9 (511) 16, 28, 35, 41

(511) 16 - Inštruktážne listy a karty predovšetkým so zobrazením na výučbu tenisu, grafické zobrazenia, plány, tlačené úžitkové manuály, knihy, brožúry, časopisy, periodiká, príručky, prospekty a publikácie so zameraním na výučbu tenisu, databázy na papierových nosičoch, tlačivá, ročenky, katalógy, atlasy, kalendáre, albumy, pohľadnice, fotografie, plagáty všetkých druhov a rozmerov, grafiky, obrazy, papierové propagačné materiály, podložky na písanie, tlačené reklamné manuály, reklamné tabule z papiera, kartónu alebo lepenky, skicáre, stojany na fotografie, záložky do kníh, papierové vlajky, papierové zástav-

ky, pútače z papiera alebo lepenky, pečiatky, pečate, papiernický tovar, obálky, obaly, nálepky, netextilné etikety, kancelárske potreby s výnimkou nábytku, predovšetkým kancelárske potreby použité ako reklamné alebo darčkové predmety, plastové fólie na balenie, formuláre, predmety z kartónu, spisové obaly, stolové prestieranie z papiera, papierové servítky, papierové utierky, vrecia a vrecká z papiera alebo plastických materiálov, vzory na výrobu odevov.

28 - Tenisové rakety, športové vaky na tenisové rakety, tenisové loptičky, športové náradie a doplnky na tenis, zariadenia na cvičenie tenisu, interiérové a exteriérové trenažéry tenisu, tenisové ihriská ako druh hračky, rakety ako športové náradie, lopty a loptičky na hranie, hry, hračky, cvičebné náradie, telocvičné a športové potreby patriace do triedy 28, chrániče na pŕšťaly a lakte, stroje na telesné cvičenie, zariadenia na elektronické hry s výnimkou hier využívajúcich televízne prijímače, stolové hry, spoločenské hry, ozdoby alebo darčeky rozdávané hosťom pri večierkoch, výbava na rôzne druhy športov a hier.

35 - Maloobchodná činnosť a veľkoobchodná činnosť s odevmi, oblečením a obuvou najmä na tenis, so športovým náradím a doplnkami na tenis, zariadeniami na cvičenie tenisu, VHS, CD a DVD nosičmi zameranými najmä na výučbu tenisu a s literatúrou zameranou na tenis, zhromažďovanie tovarov pre tretie osoby (okrem dopravy) s cieľom umožniť zákazníkovi, aby si mohli tieto výrobky pohodlne prehliadať a nakupovať, a to prostredníctvom maloobchodných predajní, veľkoobchodných predajní, prostredníctvom katalógového predaja alebo elektronickými prostriedkami, prostredníctvom webových stránok alebo prostredníctvom telenákupu, reklama, rozhlasová a televízna reklama, online reklama na počítačovej komunikačnej sieti, vydávanie a aktualizovanie reklamných alebo náborových materiálov, pomoc pri riadení obchodných aktivít, obchodný manažment a riadenie, marketingové služby, marketingové poradenstvo a štúdie, ekonomické a organizačné poradenstvo, prieskum trhu, vedenie kartoték v počítači, vyhľadávanie informácií v počítačových súboroch pre zákazníkov, organizovanie komerčných alebo reklamných výstav a veľtrhov, podpora predaja pre tretie osoby, predvádzanie tovaru, poskytovanie uvedených služieb prostredníctvom komunikačných médií, elektronickej pošty, SMS správ, počítačových sietí a internetu, obchodné sprostredkovanie služieb v triedach 35 a 41, obchodné sprostredkovanie kultúrnych a športových podujatí.

41 - Výučba a výcvik tenisu, tenisová škola, prevádzkovanie tenisových ihrísk, prevádzkovanie tenisového klubu, organizovanie tenisových súťaží a turnajov, prevádzkovanie fitnesscentra, posilovne, služby športovísk, telesné cvičenia, výcvik, kluby zdravia, organizovanie športových súťaží, najmä organizovanie tenisových podujatí, exhibícií, súťaží, požičiavanie športového výstroja s výnimkou dopravných prostriedkov, prenájom štadiónov, prenájom tenisových ihrísk, organizovanie zábavných súťaží, vzdelávanie, organizovanie a vedenie kongresov, konferencií, seminárov, kolokvií, sympózií, kurzov a výcvikov, vydávanie kníh, príručiek a brožúr najmä o teni-

se, vydávanie časopisov, novín a iných periodických publikácií s výnimkou vydávania reklamných a náborových textov, vydávanie a edícia elektronicky reprodukovateľných textov, tvorba videofilmov, športová a kultúrna činnosť, prevádzkovanie kultúrnych a športových podujatí, prevádzkovanie zábavných klubov, organizovanie hier, zábavy, informácie o možnostiach zábavy, poskytovanie uvedených služieb prostredníctvom komunikačných médií, elektronickej pošty, počítačovej siete a internetu.

(540)



(731) I.S.A.-Group LLC, 1220 N Market Street, Suite 606, Wilmington, New Castle 19801, Delaware, US;  
(740) Porubčan Róbert, Ing., Ivanka pri Dunaji, SK;

**(210) 1039-2008**

(220) 28.5.2008

**9 (511) 3, 7, 8, 9, 11, 16, 17, 18, 22, 25, 40**

(511) 3 - Kozmetika a drogeriový tovar, prípravky na čistenie, leštenie, odmasťovanie a brúsenie, mydlá, zubné pasty.

7 - Stroje a obrábacie stroje, stroje (s výnimkou motorov pozemných vozidiel), spojky a transmisné zariadenia okrem tých, ktoré sú do pozemných vozidiel, poľnohospodárske stroje okrem nástrojov na ručný pohon.

8 - Nástroje a nástroje na ručný pohon, vidličky a lyžice, nože, sečné zbrane, britvy, palice patriace do triedy 8.

9 - Prístroje a nástroje vedecké, námorné, geodetické, fotografické, filmové, optické, prístroje na váženie, meranie, signalizáciu, kontrolu (inšpekciu), záchranu a prístroje na vyučovanie, prístroje a nástroje na vedenie, prepínanie, premenu, akumuláciu, reguláciu alebo riadenie elektrického prúdu, prístroje na záznam, prevod, reprodukciu zvuku alebo obrazu, zapisovacie pokladne, počítačové stroje, prístroje na spracovanie informácií, počítače, hasiace prístroje, okuliare, štíty, prilby, ochranné slúchadlá, ochranné rukavice, dýchacie masky, filtre (na dýchacie masky aj fotografické) respirátory na filtráciu vzduchu, ochranné odevy a obuv proti úrazom, ohňu a radiácii, palice patriace do triedy 9.

11 - Prístroje na osvetľovanie, kúrenie, výrobu pary, na varenie, chladiace prístroje, prístroje na sušenie, ventiláciu, rozvod vody a sanitárne zariadenia.

16 - Papier, lepenka a výrobky z týchto materiálov, nezaraďené v iných triedach, tlačiarenské výrobky, fotografie, papiernický tovar, lepidlá pre papiernictvo a domácnosť, materiál pre umelcov, štetce, písacie stroje a kancelárske potreby (okrem nábytku), plastové obaly, ktoré nie sú zahrnuté v iných triedach.

17 - Kaučuk, gutaperča, azbest, sľuda a výrobky z týchto materiálov, ktoré nie sú zahrnuté v iných triedach, polotovary z plastov, materiály tesniace, upchávacie a izolačné, nekovové.

18 - Koža, imitácia kože, výrobky z týchto materiálov, ktoré nie sú zahrnuté v iných triedach, koža zo zvierat, kufre a batožina, dáždniky, slnečníky, palice patriace do triedy 18, biče a sedlárske výrobky.

22 - Laná, povrazy, sieťky, stany, plachty patriace do triedy 22, plachtoviny, vrecia (neobsiahnuté v iných triedach), materiál na vypchávky, (s výnimkou kaučuku alebo plastov), textilné materiály zo surových vlákien.

25 - Odevy, obuv, klobočnícky tovar.

40 - Spracovanie materiálov nezaraďené v iných triedach, najmä služby poskytované mechanickým spracovaním alebo mechanickou, alebo chemickou transformáciou materiálov.

**(540) DEK profishop**

(731) DEK a. s., Tiskařská 10/257, 108 00 Praha, CZ;

(740) Kubínyi Peter, Bc., Trenčín, SK;

**(210) 1046-2008**

(220) 16.5.2008

**9 (511) 35**

(511) 35 - Služby reklamnej agentúry.

(540)

[www.sothebysrealty.sk](http://www.sothebysrealty.sk)

(731) QUINTAX, s.r.o., Záhradnícka 16, 945 01 Komárno, SK;

**(210) 1348-2008**

(220) 9.7.2008

**9 (511) 29, 30**

(511) 29 - Bryndza; trvanlivá smotana na varenie; zakysanka (nápoj z kyslého mlieka); parenica (syr).  
30 - Horčica; majonéza; lístkové cesto.

(540)



(731) COOP Jednota Slovensko, spotrebné družstvo, Bajkalská 25, 827 18 Bratislava, SK;

**(210) 1352-2008**

(220) 9.7.2008

**9 (511) 3, 5, 16, 29**

(511) 3 - Detský zásyp.

5 - Dojčenská výživa.

16 - Jednorazové detské plienky z papiera alebo buničiny.

29 - Tvarohový dezert (mliečne výrobky).

(540)



(731) COOP Jednota Slovensko, spotrebné družstvo, Bajkalská 25, 827 18 Bratislava, SK;

(210) 1353-2008

(220) 9.7.2008

9 (511) 3, 5, 6, 16, 21, 25, 29, 30, 32

(511) 3 - Krém na ruky; detský olej; detský zásyp; vavrové tyčinky; kozmetické odličovacie tampóny; detské vlhčené hygienické obrúsky.

5 - Dojčenská výživa (potrava pre dojčatá).

6 - Alobal (hliníková fólia).

16 - Toaletný papier; papierové kuchynské utierky; potravinová fólia; papier na pečenie; detské jednorazové plienky z papiera alebo buničiny.

21 - Zubné kefky; rukavice pre domácnosť.

25 - Dámske pančuchové nohavice telové; dámske pančuchové nohavice čierne, ponožky biele, čierne a sivé, dámske ponožky telové, dámske ponožky čierne; dámske podkolenky telové; dámske podkolenky čierne.

29 - Sušené hrozienka, zemiakové lupienky paprikové; zemiakové lupienky slaninové; zemiakové lupienky cesnakové; bravčová šunka; bryndza; tvaroh mäkký; smotanový jogurt jahodový; smotanový jogurt čokoládový; smotanový jogurt broskyňový; smotanový jogurt lieskovoorieškový; smotanový jogurt čučoriedkový; nízkotučný jahodový dezert (mliečny dezert); smotanový jogurt biely; jogurt s obsahom jahodových kúskov; jogurt s obsahom marhuľových kúskov; acidofilné nízkotučné mlieko; trvanlivá smotana na šľahanie; trvanlivá smotana na varenie; termizovaná nátierka bez príchuti; termizovaná nátierka papriková; termizovaná nátierka pažitková; mlieko trvanlivé polotučné; plátkový tavený syr; eidam blok; treska v majonéze; vlašský šalát; parížsky šalát; sterilizované uhorky; sterilizovaný hrášok; sterilizovaná kukurica; konzervovaný chren; sterilizovaný hrášok s karotkou; instantná cestovinová polievka hovädzia; instantná cestovinová polievka kuracia; instantná cestovinová polievka zeleninová; tvarohové dezerty (mliečne výrobky).

30 - Tatárska omáčka; majonéza; pizza šunková; pizza salámová; pizza šunkovo-šampiňónová; lístkové cesto; ryža gul'atá; müsli tyčinky; kukuričné vločky; penové banánové želé v čokoládovej poleve; okrúhle piškóty; detské piškóty dlhé; venčeky kakaové; venčeky vaječné; kokosové rezy; obľátky s lieskovoorieškovou náplňou v mliečnej poleve; polomáčané obľátky s arašidovou náplňou; rodinné obľátky s lieskovoorieškovou náplňou; perník plnený máčaný slivkový; perník plnený máčaný marhuľový; čierny čaj porciovaný; čaj rumanček pravý; čaj z mäty piepornej; zelený čaj s príchutou broskyňa; ovocný čaj s príchutou lesná zmes; korenie na grilovanie; gulášové korenie; korenie na kura; korenie na ryby; horčica; med kvetový; arašidové chrumky; kakaový puding; citrónový ľadový čaj; broskyňový ľadový čaj.

32 - Limonáda s príchutou coly s kofeínom; limonáda s pomarančovou príchutou; limonáda s citrónovou príchutou; multivitamínový nealkoholický nápoj; pomarančový nealkoholický nápoj; nápoj ovocný nesýtený multivitamínový nealkoholický; jablková šťava; pomarančová šťava; paradajková šťava; nektár z čiernych ríbezlí nealkoholický; nesýtený ovocný nápoj z čiernych ríbezlí nealkoholický.

(540) COOP JEDNOTA

**Tradičná kvalita**

(731) COOP Jednota Slovensko, spotrebné družstvo, Bajkalská 25, 827 18 Bratislava, SK;

(210) 1354-2008

(220) 9.7.2008

9 (511) 3, 5, 6, 16, 21, 25, 29, 30, 32

(511) 3 - Krém na ruky; detský olej; detský zásyp; vavrové tyčinky; kozmetické odličovacie tampóny; detské vlhčené hygienické obrúsky.

5 - Dojčenská výživa (potrava pre dojčatá).

6 - Alobal (hliníková fólia).

16 - Toaletný papier; papierové kuchynské utierky; potravinová fólia; papier na pečenie; detské jednorazové plienky z papiera alebo buničiny.

21 - Zubné kefky; rukavice pre domácnosť.

25 - Dámske pančuchové nohavice telové; dámske pančuchové nohavice čierne; ponožky biele, čierne a sivé; dámske ponožky telové; dámske ponožky čierne; dámske podkolenky telové; dámske podkolenky čierne.

29 - Sušené hrozienka; zemiakové lupienky paprikové; zemiakové lupienky slaninové; zemiakové lupienky cesnakové; bravčová šunka; bryndza; tvaroh mäkký; smotanový jogurt jahodový; smotanový jogurt čokoládový; smotanový jogurt broskyňový; smotanový jogurt lieskovoorieškový; smotanový jogurt čučoriedkový; nízkotučný jahodový dezert (mliečny dezert); smotanový jogurt biely; jogurt s obsahom jahodových kúskov; jogurt s obsahom marhuľových kúskov; acidofilné nízkotučné mlieko; trvanlivá smotana na šľahanie; trvanlivá smotana na varenie; termizovaná nátierka bez príchuti; termizovaná nátierka papriková; termizovaná nátierka pažitková; mlieko trvanlivé polotučné; plátkový tavený syr; eidamský blok; treska v majonéze; vlašský šalát; parížsky šalát; sterilizované uhorky; sterilizovaný hrášok; sterilizovaná kukurica; konzervovaný chren; sterilizovaný hrášok s karotkou; instantná cestovinová polievka hovädzia; instantná cestovinová polievka kuracia; instantná cestovinová polievka zeleninová; tvarohové dezerty (mliečne výrobky).

30 - Tatárska omáčka; majonéza; pizza šunková; pizza salámová; pizza šunkovo-šampiňónová; lístkové cesto; ryža gul'atá; müsli tyčinky; kukuričné vločky; penové banánové želé v čokoládovej poleve; okrúhle piškóty; detské piškóty dlhé; venčeky kakaové; venčeky vaječné; kokosové rezy; obľátky s lieskovoorieškovou náplňou v mliečnej poleve; polomáčané obľátky s arašidovou náplňou; rodinné obľátky s lieskovoorieškovou náplňou; perník plnený máčaný slivkový; perník plnený máčaný marhuľový; čierny čaj porciovaný; čaj rumanček pravý; čaj z mäty piepornej; zelený čaj s príchutou broskyňa; ovocný čaj s príchutou lesná zmes; korenie na grilovanie; gulášové korenie; korenie na kura; korenie na ryby; horčica; med kvetový; arašidové chrumky; kakaový puding; citrónový ľadový čaj; broskyňový ľadový čaj.

32 - Limonáda s príchutou coly s kofeínom; limonáda s pomarančovou príchutou; limonáda s citrónovou príchutou; multivitamínový nealkoholický nápoj; pomarančový nealkoholický nápoj;



nápoj ovocný nesýtený multivitamínový; jablková šľava; pomarančová šľava; paradajková šľava; nektár z čiernych ríbezlí nealkoholický; nesýtený ovocný nápoj z čiernych ríbezlí nealkoholický.

(540)



(731) COOP Jednota Slovensko, spotrebné družstvo, Bajkalská 25, 827 18 Bratislava, SK;

(210) 1355-2008

(220) 9.7.2008

9 (511) 3, 16, 21, 29, 30, 31, 32, 34

(511) 3 - Saponát na riad; skladaná vata.

16 - Toaletný papier; hygienické vreckovky; papierové obrúsky.

21 - Hubky na riad; hubkové utierky.

29 - Saláma Jednota; družstevná klobása; dunajské párky; jemná saláma; zbojnícka slanina; morčacia šunka; kuracia šunka; krém bravčový lahôdkový; pasta z údeného mäsa; páľivý krém; smotana kyslá; mlieko trvanlivé nízkotučné; tavený syr trojuholníkový; tavený syr v črievku; tradičné maslo; zelenina mrazená močovská; zelenina mrazená s kukuricou; hlbokomrazený hrášok; hlbokomrazená kukurica; hranolčeky mrazené; mrazené filety; filé mrazené z treskovitých rýb; rybie prsty; bravčová masť; zeleninové lečo; hrach polený lúpaný; šošovica veľkozrná; arašidy pražené, solené, lúpané; paradajkový pretlak; zemiakové lupienky slané.

30 - Ruská zmrzlina; torta - vanilkový krém s čokoládou; krupica detská dehydrovaná; ovsené vločky; špagety; niťovky; kolienka (cestoviny); vretienka (cestoviny); fliacky (cestoviny); mušličky (cestoviny); kečup jemný; kečup ostrý; ocot kvasný 8 %; HB cukor kryštálový; kakaové rezy; čokoládové trubičky; slané tyčinky; kukuričné chrumky; kakaové guľôčky; kakaové mušličky; paprika sladká; čierne mleté korenie; paprika štiplavá; korenie čierne celé; korenie nové celé; rasca drvená; majorán drvený; bobkový list; rasca celá; škoricica mletá; klinček celý; škoricové mušličky; chlebičky pšenično-ražné.

31 - Krmivo pre psov extrudované; extrudované krmivo pre mačky; krmivo s kuracím mäsom; mäsová strava pre mačky; šťavnaté mäsové kúsky pre psov; šťavnaté mäsové kúsky pre mačky.

32 - Sirup; pramenitá voda turčiansky prameň sytená; pramenitá voda turčiansky prameň jemne perlivá; pramenitá sytená voda; pramenitá voda jemne perlivá.

34 - Zápalky bezpečnostné.

(540)



(731) COOP Jednota Slovensko, spotrebné družstvo, Bajkalská 25, 827 18 Bratislava, SK;

(210) 1356-2008

(220) 9.7.2008

9 (511) 3, 16, 21, 29, 30, 31, 32, 34

(511) 3 - Saponát na riad; skladaná vata.

16 - Toaletný papier; hygienické vreckovky; papierové obrúsky.

21 - Hubky na riad; hubkové utierky.

29 - Saláma Jednota; družstevná klobása; dunajské párky; jemná saláma; zbojnícka slanina; morčacia šunka; kuracia šunka; krém bravčový lahôdkový; pasta z údeného mäsa; páľivý krém; smotana kyslá; mlieko trvanlivé nízkotučné; tavený syr trojuholníkový; tavený syr v črievku; tradičné maslo; zelenina mrazená močovská; zelenina mrazená s kukuricou; hlbokomrazený hrášok; hlbokomrazená kukurica; hranolčeky mrazené; mrazené filety; filé mrazené z treskovitých rýb; rybie prsty; bravčová masť; zeleninové lečo; hrach polený lúpaný; šošovica veľkozrná; arašidy pražené, solené, lúpané; paradajkový pretlak; zemiakové lupienky slané.

30 - Ruská zmrzlina; torta - vanilkový krém s čokoládou; krupica detská dehydrovaná; ovsené vločky; špagety; niťovky; kolienka (cestoviny); vretienka (cestoviny); fliacky (cestoviny); mušličky (cestoviny); kečup jemný; kečup ostrý; ocot kvasný 8 %; HB cukor kryštálový; kakaové rezy; čokoládové trubičky; slané tyčinky; kukuričné chrumky; kakaové guľôčky; kakaové mušličky; paprika sladká; čierne mleté korenie; paprika štiplavá; korenie čierne celé; korenie nové celé; rasca drvená; majorán drvený; bobkový list; rasca celá; škoricica mletá; klinček celý; škoricové mušličky; chlebičky pšenično-ražné.

31 - Krmivo pre psov extrudované; extrudované krmivo pre mačky; krmivo s kuracím mäsom; mäsová strava pre mačky; šťavnaté mäsové kúsky pre psov; šťavnaté mäsové kúsky pre mačky.

32 - Sirup; pramenitá voda turčiansky prameň sytená; pramenitá voda turčiansky prameň jemne perlivá; pramenitá sytená voda; pramenitá voda jemne perlivá.

34 - Zápalky bezpečnostné.

(540) COOP JEDNOTA Dobrá cena

(731) COOP Jednota Slovensko, spotrebné družstvo, Bajkalská 25, 827 18 Bratislava, SK;

(210) 1357-2008

(220) 9.7.2008

9 (511) 3, 5, 6, 16, 21, 25, 29, 30, 32

(511) 3 - Krém na ruky; detský olej; detský zásyp; vatové tyčinky; kozmetické odličovacie tampóny; detské vlhčené hygienické obrúsky.

5 - Dojčenská výživa (potrava pre dojčatá).

6 - Alobal (hliníková fólia).

16 - Toaletný papier; kuchynské utierky; potravinová fólia; papier na pečenie; detské jednorazové plienky z papiera alebo buničiny.

21 - Zubné kefy; rukavice pre domácnosť.

25 - Dámske pančuchové nohavice telové; dámske pančuchové nohavice čierne; ponožky biele, čierne a sivé; dámske ponožky telové; dámske ponožky čierne; dámske podkolenky telové; dámske podkolenky čierne.

29 - Sušené hrozienka; zemiakové lupienky paprikové; zemiakové lupienky slaninové; zemiakové lupienky cesnakové; bravčová šunka; bryndza; tvaroh mäkký; smotanový jogurt jahodový; smotanový jogurt čokoládový; smotanový jogurt broskyňový; smotanový jogurt lieskovoorieškový; smotanový jogurt čučoriedkový; nízkotučný jahodový dezert (mliečny dezert); smotanový jogurt biely; jogurt s obsahom jahodových kúskov; jogurt s obsahom marhuľových kúskov; acidofilné nízkotučné mlieko; trvanlivá smotana na šľahanie; trvanlivá smotana na varenie; termizovaná nátierka bez príchuti; papriková termizovaná nátierka; pažitková termizovaná nátierka; mlieko trvanlivé polotučné; plátkový tavený syr; eidam blok; treska v majonéze; vlašský šalát; parížsky šalát; sterilizované uhorky; sterilizovaný hrášok; sterilizovaná kukurica; konzervovaný chren; sterilizovaný hrášok s karotkou; instantná cestovinová polievka hovädzia; instantná cestovinová polievka kuracia; instantná cestovinová polievka zeleninová; tvarohové dezerty (mliečne výrobky).

30 - Tatárska omáčka; majonéza; pizza šunková; pizza salámová; pizza šunkovo-šampiňónová; lístkové cesto; ryža guľatá; müsli tyčinky; kukuričné vločky; penové banánové želé v čokoládovej poleve; okrúhle piškóty; detské piškóty dlhé; venčeky kakaové; venčeky vaječné; kokosové rezy; oblátky s lieskovoorieškovou náplňou v mliečnej poleve; polomáčané oblátky s arašidovou náplňou; oblátky s lieskovoorieškovou náplňou; perník plnený máčaný slivkový; perník plnený máčaný marhuľový; čierny čaj porciovaný; čaj rumanček pravý; čaj z mäty piepornej; zelený čaj s príchutou broskyňa; ovocný čaj s príchutou lesná zmes; korenie na grilovanie; gulášové korenie; korenie na kura; korenie na ryby; horčica; med kvetový; arašidové chrumky; kakaový pudíng; citrónový ľadový čaj; broskyňový ľadový čaj.

32 - Limonáda s príchutou coly s kofeínom; limonáda s pomarančovou príchutou; limonáda s citrónovou príchutou; multivitamínový nealkoholický nápoj; pomarančový nealkoholický nápoj; nápoj ovocný nesýtený multivitamínový nealkoholický; jablková šťava; pomarančová šťava; paradajková šťava; nektár z čiernych ríbezlí nealkoholický; nesýtený ovocný nápoj z čiernych ríbezlí nealkoholický.

**(540) COOP Garancia COOP kvality**

(731) COOP Jednota Slovensko, spotrebné družstvo, Bajkalská 25, 827 18 Bratislava, SK;

(210) 1358-2008

(220) 9.7.2008

9 (511) 3, 5, 6, 16, 21, 25, 29, 30, 32

(511) 3 - Krém na ruky; detský olej; detský zázyp; vatové tyčinky; kozmetické odličovacie tampóny; detské vlhčené hygienické obrúsky.

5 - Dojčenská výživa (potrava pre dojčatá).

6 - Alobal (hliníková fólia).

16 - Toaletný papier; kuchynské utierky; potravinová fólia; papier na pečenie; detské jednorazové plienky z papiera alebo buničiny.

21 - Zubné kefkы; rukavice pre domácnosť.

25 - Dámske pančuchové nohavice telové; dámske pančuchové nohavice čierne; ponožky biele, čierne a sivé; dámske ponožky telové; dámske ponožky čierne; dámske podkolenky telové; dámske podkolenky čierne.

29 - Sušené hrozienka; zemiakové lupienky paprikové; zemiakové lupienky slaninové; zemiakové lupienky cesnakové; bravčová šunka; bryndza; tvaroh mäkký; smotanový jogurt jahodový; smotanový jogurt čokoládový; smotanový jogurt broskyňový; smotanový jogurt lieskovoorieškový; smotanový jogurt čučoriedkový; nízkotučný jahodový dezert (mliečny dezert); smotanový jogurt biely; jogurt s obsahom jahodových kúskov; jogurt s obsahom marhuľových kúskov; acidofilné nízkotučné mlieko; trvanlivá smotana na šľahanie; trvanlivá smotana na varenie; termizovaná nátierka bez príchuti; papriková termizovaná nátierka; pažitková termizovaná nátierka; mlieko trvanlivé polotučné; plátkový tavený syr; eidam blok; treska v majonéze; vlašský šalát; parížsky šalát; sterilizované uhorky; sterilizovaný hrášok; sterilizovaná kukurica; konzervovaný chren; sterilizovaný hrášok s karotkou; instantná cestovinová polievka hovädzia; instantná cestovinová polievka kuracia; instantná cestovinová polievka zeleninová; tvarohové dezerty (mliečne výrobky).

30 - Tatárska omáčka; majonéza; pizza šunková; pizza salámová; pizza šunkovo-šampiňónová; lístkové cesto; ryža guľatá; müsli tyčinky; kukuričné vločky; penové banánové želé v čokoládovej poleve; okrúhle piškóty; detské piškóty dlhé; venčeky kakaové; venčeky vaječné; kokosové rezy; oblátky s lieskovoorieškovou náplňou v mliečnej poleve; polomáčané oblátky s arašidovou náplňou; oblátky s lieskovoorieškovou náplňou; perník plnený máčaný slivkový; perník plnený máčaný marhuľový; čierny čaj porciovaný; čaj rumanček pravý; čaj z mäty piepornej; zelený čaj s príchutou broskyňa; ovocný čaj s príchutou lesná zmes; korenie na grilovanie; gulášové korenie; korenie na kura; korenie na ryby; horčica; med kvetový; arašidové chrumky; kakaový pudíng; citrónový ľadový čaj; broskyňový ľadový čaj.

32 - Limonáda s príchutou coly s kofeínom; limonáda s pomarančovou príchutou; limonáda s citrónovou príchutou; multivitamínový nealkoholický nápoj; pomarančový nealkoholický nápoj; nápoj ovocný nesýtený multivitamínový nealkoholický; jablková šťava; pomarančová šťava; paradajková šťava; nektár z čiernych ríbezlí nealkoholický; nesýtený ovocný nápoj z čiernych ríbezlí nealkoholický.

(540)



(731) COOP Jednota Slovensko, spotrebné družstvo, Bajkalská 25, 827 18 Bratislava, SK;

**(210) 1424-2008**

(220) 18.7.2008

**9 (511) 7, 12, 37, 42**

(511) 7 - Cestné stroje; nakladače; odmínovacie stroje; poľnohospodárske a záhradné stroje; stroje na zemné práce; hnacie motory uvedených strojov s výnimkou hnacích motorov do pozemných vozidiel; hydraulické a pneumatikové obvody uvedených strojov s výnimkou hydraulických a pneumatikových obvodov do pozemných vozidiel; mechanizmy uvedených strojov s výnimkou mechanizmov pre pozemné vozidlá; pracovné nástroje ako časti uvedených strojov.

12 - Dopravné prostriedky na pohyb po zemi; odmínovacie vozidlá; vojenské vozidlá; hnacie motory do uvedených vozidiel; hydraulické a pneumatikové obvody pre uvedené vozidlá; mechanizmy uvedených vozidiel; pracovné nástroje ako časti uvedených vozidiel.

37 - Opravy a údržba cestných strojov, nakladačov, odmínovacích strojov, poľnohospodárskych a záhradných strojov, strojov na zemné práce, dopravných prostriedkov na pohyb po zemi, odmínovacích vozidiel, vojenských vozidiel, ich častí, mechanizmov a pracovných nástrojov.

42 - Grafický dizajn; inštalácia a aktualizovanie počítačových programov; kontrola kvality; priemyselný dizajn; projektovanie v strojárstve; výskum a vývoj nových výrobkov.

**(540) UNC**

(731) WAY INDUSTRY, a. s. Krupina, Priemyselná 937/4, 963 01 Krupina, SK;

(740) Regina Ivan, Ing., Košice, SK;

**(210) 1454-2008**

(220) 23.7.2008

**9 (511) 6, 7, 20, 40**

(511) 6 - Kľúče; kovové polotovary na výrobu kľúčov; neelektrické kovové zámky; zámkové systémy a ich kľúče; visacie zámky; cylindrické vložky do zámkov a ich kľúče; mechanické zabezpečovacie zariadenia; krúžky z obyčajných kovov na kľúče; západky; bezpečnostné schránky; pánty, závesy; kovové závory; dróty z obyčajných kovov; kovové držadlá, rukoväte, kľučky; kovové okná; dverové zástrčky a zarážky z kovu; klopádlá; kovové kolíky; stavebné kovania; kovania na dvere, okná; kovania na nábytok; neelektrické otváratele a zatváratele dverí; pokladničky; kovové poštové schránky; kovové identifikačné štítky; drobný železiarsky tovar; obyčajné kovy surové alebo ako polotovary; trezory.

7 - Stroje na výrobu kľúčov; stroje na profilovanie a kopírovanie kľúčov.

20 - Zámky s výnimkou kovových a elektrických; nekovové kľúče; nekovové zámky na vozidlá; nekovové závory; nekovový spojovací materiál; nekovové pánty, závesy a kovania; nekovové poštové schránky; vývesné štíty z dreva alebo plastu; vešiaky na kľúče; vystavovacie a prezentačné stojany a pútače.

40 - Lisovanie kľúčov; kopírovanie kľúčov; zhotovovanie kópií kľúčov, predovšetkým zhotovovanie kópií kľúčov kopírovacím frézovaním; úprava a spracovanie hrubých kľúčov ako polotovarov; sprostredkovanie uvedených služieb.

**(540)**

(591) červená, oranžová, zelená

(731) Kalmár Richard, Osuského 46, 851 03 Bratislava, SK;

**(210) 1473-2008**

(220) 28.7.2008

**9 (511) 35, 40**

(511) 35 - Podpora predaja pre tretie osoby, predvádzanie tovaru, predvádzanie (služby modeliek) na reklamné účely a podporu predaja, zasielanie reklamných materiálov zákazníkom, reklama.

40 - Úprava odevov, dámske krajčírstvo, šitie, pánske krajčírstvo, služby strihania látok.

**(540)**

(591) sivá

(731) Pavlech Dávid, Šoltésovej 2693/257, 017 01 Považská Bystrica, SK;

**(210) 1506-2008**

(220) 1.8.2008

**9 (511) 3, 4, 6, 8, 19**

(511) 3 - Brúsivá; dezinfekčné mydlá; diamantové brúsivo.

4 - Mazadlá.

6 - Kovový stavebný materiál.

8 - Brúsky (ručné náradie); brúsne kotúče; brúsne nástroje; kladivá (ručné nástroje); kliešte; kľúče (ručné nástroje); ručné nástroje a náradie (na ručný pohon); sekáče; skrutkovače; vrtáky a hroty (ručné nástroje).

19 - Malta (stavebná); stavebný materiál s výnimkou kovového; stavebné konštrukcie s výnimkou kovových; tehly.

**(540)**

(591) oranžová, sivá

(731) BAUMEISTER, s.r.o., Hrobákova 21, 851 02 Bratislava, SK;

(210) 1523-2008

(220) 7.8.2008

9 (511) 9, 37, 42

(511) 9 - Meracie prístroje; prístroje a nástroje na meranie objemu; monitorovacie počítačové programy; elektrické monitorovacie prístroje; počítačový softvér; presné meracie prístroje; zariadenia na meranie vzdialenosti; zariadenia na spracovanie údajov; súbor zariadení na spracovanie dát.

37 - Údržba, inštalácia a opravy v oblasti elektro-nického spracovania dát, týkajúce sa hardvéru.

42 - Aktualizovanie počítačových programov; inštalácia počítačových programov; návrh počítačových systémov; počítačové programovanie; poradenstvo v oblasti počítačových programov/hardvéru; prevod a konverzia počítačových programov a údajov (okrem fyzickej konverzie); prevod údajov alebo dokumentov z fyzických médií na elektronické médiá; servis počítačových programov; pre-nájom počítačového softvéru; tvorba softvéru.

(540)

**Dispečer.sk**

(591) sivá, červená

(731) Aldobec technologies, s. r. o., Osuského 44, 851 03 Bratislava, SK;

(210) 1573-2008

(220) 18.8.2008

9 (511) 1, 4, 6, 7, 13, 35, 36, 37, 39, 40, 42

(511) 1 - Prídavné kvapaliny na použitie s abrazívmi, syntetické materiály na absorpciu oleja, aceta-nhydrid, anhydrid kyseliny etánovej, acetát celuló-zy v surovom stave, acetáty, octany, etanáty - che-mikálie, acetón, propanón, dimetylketón, acetylén, acetylén tetrachlorid, adhezíva - lepiace materiá-ly - na priemyselné účely, adhézne prípravky na chirurgické bandážovanie, hnacie plyny do aero-sólov, agar - agar, agrochemikálie s výnimkou fun-gicídov, herbicídov, insekticídov a prípravkov na ničenie buriny a parazitov, surové akrylové živice, aktínium, aktívne uhlie, odpeňovacie roztoky do akumulátorov, okyslená voda na dobýjanie aku-mulátorov, tekutiny na odstraňovanie síranov z aku-mulátorov, aldehyd amónny, aldehydy, algináty - chemické prípravky, alkalické jodidy na prie-myselné účely, alkalické kovy, soli alkalických kovov, alkálie, alkaloidy, alkohol, amerícium, amon- niak, amoniak na priemyselné účely, amónne soli, amylacetát, etanát pentylový, amylalkohol, chemi-cké prípravky na laboratórne analýzy s výnimkou analýz na lekárske alebo zverolekárske účely, anhyd-ridy, antidetonačné látky do spaľovacích moto-rov, antimóny, antistatické prípravky, s výnimkou prípravkov pre domácnosť, kyselina antranilová, apretúrne chemické prípravky na kožu, apretúry, arabská guma na priemyselné účely, argón, arzén, arzeničnan olovnatý, kyselina arzenitá, astát, pa- livá do atómových reaktorov, bakteriálne príprav-ky s výnimkou prípravkov na lekárske a zverole- kárske účely, enologické baktericídne látky - che- mické prípravky na použitie pri výrobe a ošetro- vaní vína, bakteriologické prípravky na octové kvasenie, bakteriologické prípravky s výnimkou

prípravkov na lekárske a zverolekárske účely, adhe- zívne prípravky na chirurgické bandážovanie, bá- rium, zlúčeniny s báriom, baryt, barytový papier, soli do galvanických batérií, bauxit, bentonit, ben- zénkarboxylová kyselina, benzénové deriváty, ky- seliny na báze benzénov, detergentné prísady do benzínov, berkelium, chemické látky na prevzduš- nenie betónov, konzervačné prípravky na konzer- vovanie betónu s výnimkou farieb a olejov, spoji- vá do betónov, výrobky na konzervovanie betónu s výnimkou farieb a olejov, bezvodý amoniak, bezvodý uhličitan sodný, bieliace (odfarbovacie) prípravky na priemyselné účely, jodidovaná biel- kovina, sladová bielkovina, bielkovina živočíšna alebo rastlinná ako surovina, biochemické kataly- zátory, biologické prípravky s výnimkou príprav- kov na lekárske alebo zverolekárske účely, biz- mut, látky na výrobu blýskania, bróm na chemi-cké účely, brzdové kvapaliny, acetát celulózy ako surovina, celulóza, buničina, konzervačné príprav-ky na cement, s výnimkou farieb a olejov, cér, cézium, curium, lampová čerň, lampové sadze na priemyselné účely, chemické čidlá, s výnimkou čidiel na lekárske alebo zverolekárske účely, či- riace prípravky, číriace prípravky na mušty, číria- ce prípravky na víno, chemické prípravky na či- stenie oleja, prípravky na čistenie plynu, chemické prípravky na čistenie vody, chemické prípravky na čistenie komínov, soli čpavku, čpavok na priemyselné účely, defolianty, dehydratačné prí- pravky na priemyselné účely, chemické prípravky na dekarbonizáciu motorov, deriváty celulózy, destilovaná voda, detergentné prísady do benzínu, detergenty na použitie vo výrobnom procese, dia- gnostické prípravky, s výnimkou prípravkov na lekárske alebo zverolekárske účely, diastáza - en- zým na priemyselné účely, diatomit, diatomová zemina, diazopapier, dichlór cínu, dichróman dra- selný, dichróman sodný, dioxalát draslíka, disper- zia plastov, naftové disperzné čidlá, olejové disperzné čidlá, ditioničitany, dolomit na prie- myselné účely, soli drahých kovov na priemysel- né účely, draslík, drevena, drevný lieh - produkty destilácie, drevný lieh - metylalkohol, drevný ocot, drevošina, dubienky, dusičnan bizmutitý na che- mické účely, dusičnan strieborný, dusičnan uránu, dusičnan vápenatý - hnojivo, dusičnany, dusík, dusíkaté hnojivá, dusíkaté vápno - hnojivo, zmesi na opravu duší pneumatík, dyspróziu, kaliace látky do emailu, emaily a chemické prípravky na farbenie skla, emulgátory, fotografické emulzie, enologické baktericidy - chemické prípravky na použitie pri výrobe vína, enzymatické prípravky na priemyselné účely, enzýmy na priemyselné účely, epoxidové živice v surovom stave, erbium, estery celulózy na priemyselné účely, etán, etanát olovnatý, etanát olovičitý, éter kyseliny sírovej, étery celulózy na priemyselné účely, étery, etyl- alkohol, etyléter, etánoxyetán, európium, farbiace kúpele pre fotografiu, farbiace soli - tónovacie prípravky pre fotografiu, chemické prípravky na výrobu farby, fenol na priemyselné účely, mlieč- ne fermenty na priemyselné účely, fermenty na chemické účely, fermium, feroxyanidy, ferotypo- vé platne - fotografia, filmy so svetloutilivou vrst- vou neexponované, filmy so svetlotlačovou vrst- vou neexponované, filtračné materiály - chemické

prípravky, filtračné materiály - minerálne látky, filtračné materiály - plastické látky v surovom stave, filtračné materiály - rastlinné látky, chemické prípravky proti fľakom a škvrnám na textilných látkach, flokulačné činidlá, fluór, fluoritové zmesi, formaldehyd na chemické účely, fosfatidy, fosfáty - hnojivá, fosfor, fotocitlivé platne, fotografické emulzie, fotografické platne so svetlocitlivou vrstvou, fotografické redukčné činidlá, fotografický papier, chemické prípravky na použitie vo fotografii, fotometrický papier, francium, chemické aditíva do fungicídov, gáfor na priemyselné použitie, gálium, kyselina galotanická, kyselina galová na výrobu atramentu, galvanický kúpeľ, prípravky na galvanizáciu, garbiarske prípravky na masenie kože, garbiarske prípravky na výrobu koží, getre - chemicky aktívne látky, chemické prípravky, s výnimkou pigmentov na výrobu glazúry, keramické glazúry, gleje (lepidlá) s výnimkou glejov na kancelárske použitie a pre domácnosť, prípravky na glejenie, glejové prípravky na ošetrovanie stromov, glukóza na priemyselné účely, glukozidy, glutén lepidlo okrem kancelárskych lepidiel a lepidiel pre domácnosť, glyceridy, glycerín na priemyselné účely, glykol, glykoléter, grafit na priemyselné účely, látky na výrobu gramofónových platní, prípravky na renováciu gramofónových platní, gurjanský balzam na výrobu fermeží, hasiace zmesi, hélium, hlina, prípravky na hnojenie, poľnohospodárske hnojivá, holmium, hormóny na aktiváciu dozrievania ovocia, hormóny na zrýchlenie dozrievania ovocia, humus, hydráty kvapaliny do hydraulického obvodu, hydrazín, hydrogén uhličitý sodný na chemické účely, hydroxid sodný na priemyselné účely, hydroxidy alkalických kovov, chemické avivážne prípravky na priemyselné účely, chemické činidlá okrem činidiel na lekárske a zverolekárske účely, chemické čističe oleja, chemické látky na laboratórne analýzy s výnimkou analýz na lekárske alebo zverolekárske účely, chemické odľučovače oleja, chemické prípravky na čistenie komínov, chemické prípravky na odmasťovanie, chemické prípravky na odstraňovanie vosku, chemické prípravky na úpravu a opracovanie zliatin kovov, chemické prípravky na vedecké účely okrem lekárskejších a veterinárnych účelov, štiepatel'né chemické prvky, chemické tužidlo na kaučuk, chemické tužidlo na papier, priemyselné chemikálie, chemikálie pre lesníctvo okrem fungicídov, herbicídov, insekticídov a prípravkov na ničenie parazitov, adhézne prípravky na chirurgické bandáže, chladiace prípravky (zmesi), chladiace zmesi do motorov vozidiel, chladivá, chlór, chlorečnany, chlorid hlinitý, chlorid horečnatý, chlorid uhličitý, tetrachlórmetán, chloridy, chloristany, chlórnan sodný, chlórové vápno, chrómany, chromité soli, chrómové soli, fľový výplach, chemické aditíva do fľových výplachov, chemické impregnačné látky na textil, impregnačné prípravky na vodovzdornú úpravu textilu, indikátorový papier, látky proti vytváraniu alebo na odstraňovanie inkrustácie, chemické prísady do insekticídov, jód na chemické účely, jód na priemyselné účely, izopropyltoluén, izotopy na priemyselné účely, spaľovače do jadrových reaktorov, jodid hlinitý, jódované bielkoviny, jódované soli, kainit, vrtný kal, vrtný výplach, kalcinovaná sóda, bezvodý

uhličitan sodný, prípravky na kalenie kovov, kalifornium, kalivá na emaily a sklo, látky proti tvoreniu kameňa, kamenec, kamenná soľ, kaolín, karbid, karbid vápenatý, karbonyl na ošetrovanie rastlín, chemické katalyzátory, katechu - extrakt východoindickej akácie, látky na ochranu kaučuku, kaučukový roztok, kazeín na priemyselné účely, kebračo na priemyselné účely, keramické glazúry, keramické materiály vo forme častíc ako filter, keramické materiály vo forme častíc na použitie ako prostriedky na filtrovanie, keramické zmesi na spekanie - granuly, prášok, zmesi na výrobu technickej keramiky, ketóny, kinofilmy neexponované, vybavené citlivou vrstvou, prípravky proti kľúčivosti zeleniny, kompost, konzervačná soľ s výnimkou soli na konzervovanie potravín, konzervačné prísady do farmaceutických prípravkov, chemické látky na konzervovanie potravín, korozívne prípravky, kovové zeminy, alkalické kovy, prípravky na kalenie kovov, prípravky na popúšťanie kovov, prípravky na žihanie kovov, kovy alkalických zemín, apretúry okrem olejov na kožu, garbiarske prípravky na kožu, garbiarske prípravky na úpravu kože, chemické apretúrne prípravky na kožu, chemické prípravky na impregnáciu kože, chemické prípravky na ošetrovanie kože, chemické prípravky proti priepustnosti kože, lepidlá na kožu, kremičitan hlinitý, kremík, kreozot na chemické účely, krotónaldehyd, kryogénne prípravky, kryptón, chemické ochranné prípravky na prevenciu proti kúkoľu, kultúry mikroorganizmov s výnimkou kultúr na lekárske a zverolekárske účely, galvanizačné kúpele, brzdné kvapaliny, pomocné kvapaliny na použitie s abrazívami, kvapaliny do hydraulických obvodov, kvapaliny na odstraňovanie sŕanov z akumulátorov, chemické látky na kvasenie vína, rašelinové kvetníky na záhradnícke účely, prípravky na konzervovanie kvetov, prípravky na ochranu kvetov, kyánamid vápenatý, dusíkaté vápno ako hnojivo, kyanidy, roztoky na kyanotypiu, kyanotypové plátno, kyselina boritá na priemyselné účely, kyselina citrónová na priemyselné účely, kyselina dusičná, kyselina fluorovodíková, kyselina fosforečná, kyselina chlórová, kyselina chlorovodíková, kyselina chrómová, kyselina jodičná, kyselina mliečna, kyselina mravčia, kyselina octová, kyselina okta-decénová, kyselina oxálová, kyselina etándiová, kyselina peroxodisírová, kyselina pikrová, trinitrofenol, kyselina salicylová, kyselina sebaková, kyselina dekándiová, kyselina soľná, kyselina uhličitá, kyselina vína, kyselinovzdorné chemické zlúčeniny, kyslík, suchý ľad - oxid uhličitý, lakmusový papier, rozpúšťadlá na laky, lampové sadze na priemyselné účely, lantán, látky podporujúce horenie - chemické prísady do motorových olejov, lecitín ako surovina, prípravky na lejacie formy, lejacie prípravky, lejársky piesok, plagátové lepidlá, lepidlá a gleje na lepenie plagátov, lepidlá na priemyselné účely, lepidlá na tapety, chemické látky pre lesníctvo s výnimkou fungicídov, insekticídov a prípravkov proti parazitom, liadok, liehový ocot, lítium, lutécium, magnetická kvapalina na priemyselné účely, magnezit, manganát, kôra mangrového stromu na priemyselné účely, mastenec, mastix na kožu, mastix na pneumatiky, mastné kyseliny, chemické čistiace prostriedky na odstránenie mastnoty, prípravky na odde-

ľovanie masnoty, prípravky na odstraňovanie masnoty pri výrobe tovarov, chemické prípravky proti matneniu okien, chemické látky na matovanie skla, chemické prípravky na údenie mäsa, prípravky na tenzerizáciu mäsa na priemyselné účely, médiá na automatický prenos, meniče iónov ako chemické látky, metaloidy, metán, metylbenzén, metyléter, kultúry mikroorganizmov okrem kultúr mikroorganizmov na lekárske a zverolekárske účely, mikroorganizmy s výnimkou mikroorganizmov na lekárske a zverolekárske použitie, minerálne kyseliny, mliečne fermenty na chemické účely, moridlá na kovy, moridlá na tabak, moridlo na použitie v garbiarstve, morská voda na priemyselné účely, morské chaluhy ako hnojivo, chemické aditíva do motorových palív, chemické prípravky na dekarbonizáciu motorov, prípravky proti vyvretiu chladiacej kvapaliny v motoroch, chladiace zmesi do motorov vozidiel, múka na priemyselné účely, konzervačné prípravky na murivo s výnimkou farieb a lakov, látky na ochranu muriva s výnimkou farieb a olejov, prípravky na čerenie muštov, kovové mydlá na priemyselné účely, naftalín, namáčacie prípravky na bielenie, namáčacie prípravky na farbenie, namáčacie prípravky pre textilný priemysel, nápoje - filtračné látky pre priemysel, nemrznúca zmes, neodym, neón, neptúnium, neutralizačné prípravky na neutralizáciu toxických plynov, neutralizačné prípravky toxických plynov, vedľajšie produkty spracovania obilnín na priemyselné účely, lepidlá, spojivá na obkladačky, obrábacie prípravky na konečnú úpravu ocele, lepidlá na obuv, prípravky na úpravu ocele, octan hlinitý, bakteriologické prípravky na octové kvasenie, prípravky zabráňujúce púšťaniu očiek na pančuchách, oddeľovacie a odlepovacie prípravky, odfarbovacie prípravky na priemyselné účely, odglejovacie prípravky, prípravky na odlepenie, prípravky na opracovanie odliatok, odmasťovacie prípravky na použitie vo výrobnom procese, odpeňovacie roztoky do akumulátorov, odpeňovacie roztoky do batérií, látky na odstránenie lesku, prípravky na ochranu proti ohňu, ohňovzdorné prípravky, ochranné plyny na zváranie, ochranné prípravky na tehlové murivo okrem farieb, chemické prípravky proti matneniu alebo zakaleniu okenného skla, disperzné činidlá na olej, chemické prípravky na čistenie oleja, syntetické materiály na absorpciu oleja, oleje na činenie kože, oleje na konzervovanie potravín, oleje na spracovanie kože, oleje na úpravu kože - garbiarstvo, olivín - chemický prípravok, organické bielidlá, bieliace činidlá, organické čistiace prípravky, ortuť, oxaláty, oxid antimonitý, oxid bárnatý, oxid dusný, oxid hlinitý, oxid kobaltitý na priemyselné účely, oxid lítny, oxid manganičitý, oxid olovnatý, oxid ortuťnatý, oxid titaničitý na priemyselné účely, oxid uránu, oxid zirkóničitý, oxidy chrómu, chloridy paládia, prípravky na úsporu palív, palivá do jadrových reaktorov, papier albumínový, papier nitrifikačný, papier regeneračný, papierovina, papierovina - papierová vlákna, peroxid vodíka, peroxoboritan sodný, peroxosírany, peroxouhličitan, chemické prípravky na výrobu pigmentov, činidlá na čírenie a konzervovanie piva, konzervačné činidlá do piva, planografický materiál, planografický papier, disperzné činidlá do plastických hmôt, plastické hmoty ako suroviny,

plastisóly, plutónium, látky na čistenie plynu, plynové poháňače do aerosólov, ochranné plyny na zváranie, stužené plyny na priemyselné účely, zmesi na opravu pneumatík, tmely na pneumatiky, prípravky na odstraňovanie politúry, poľnohospodárske chemické prípravky s výnimkou fungicídov, herbicídov, insekticídov a prípravkov na ničenie buriny a parazitov, hnojivá pre poľnohospodárstvo, polónium, prípravky na popúšťanie kovov, potaš - uhličitan draselný, chemické látky na konzervovanie potravín, povrchovo aktívne chemické činidlá, prazeodým, prídavné kvapaliny na použitie s abrazívmi, priemyselné hnojivá, priemyselné chemikálie, prípravky izolujúce proti vlhkosti muriva s výnimkou farieb, prípravky na apretovanie a konečnú úpravu textílií, prípravky na odstraňovanie vodného kameňa s výnimkou prípravkov pre domácnosť, prípravky na tvrdé spájkovanie, prípravky na zmäkčovanie vody, prípravky pre lejacie formy, prípravky proti tvorbe kotolného kameňa, chemické prísady do fungicídov, chemické prísady do motorových palív, chemické prísady do insekticídov - prostriedkov proti hmyzu, chemické prísady do vrtných kalov, protaktínium, proteín ako surovina, protiskvapalňovacie chemické látky, kyselina pyrogalová, chemikálie na vyplachovanie radiátorov, rádioaktívne prvky na vedecké účely, rádium na vedecké účely, radón, prípravky na reguláciu rastu rastlín, rašelina - hnojivo, rašelinové kvetníky pre záhradníctvo, regeneračný papier, rénium, retardéry - spomaľovacie látky do jadrových reaktorov, röntgenové filmy s citlivou vrstvou neexponované, ropné dispergačné činidlá, rozjasňovače - chemické prípravky na zjasňovanie farieb na priemyselné účely, rozpúšťadlá na fermeže, rozpúšťadlá na gumu, rubídium, sadze na priemyselné a poľnohospodárske účely, sacharín, salmiak, salmiakový lieh, samárium, samotónovací papier - fotografia, selén, moridlá na semená, senzibilizátory fotografií, scitlivovače, silikáty, silikóny, síra, síran bárnatý, síran chromito-draselný, síran meďnatý, vitriol, kyselina siričitá, sírny kvet na chemické účely, sírouhlík - disulfid uhličitý, kyselina sírová, skandium, chemické látky na leptanie skla, chemické látky na matnenie skla, kalivá do skla, prípravky proti zakaľovaniu skla, vodné sklo, chemické látky na skvapalňovanie, umelé sladidlá ako chemické prípravky, sladová bielkovina, chemické prípravky proti sneti, chemické ochranné prípravky proti sneti obilnej, kalcinovaná soda, sodík, soľ ako surovina, soľ kyseliny šľaveľovej, soli ako hnojivá, soli ako chemické prípravky, soli alkalických kovov, soli drahých kovov na priemyselné účely, soli kovov vzácnych zemín, soli na farbenie kovov, soli na priemyselné účely, soli ortuti, soli pre galvanické články, soli sodíka, soli striebra, postriebrovacie roztoky, soli vápnika, soli zlata, soli železa, spájkovacie pasty, antideťonátory do spaľovacích motorov, keramické kompozície na spekanie - granulý, prášok, spinely ako chemické prípravky, spódium - kostné uhlie, betónové spojivá, lejárské spojivá, kyselina steárová, prípravky obsahujúce stopové prvky pre rastliny, stroncium, stužené plyny na priemyselné účely, bezzeminové rastlinné substráty, suchý ľad - oxid uhličitý, sulfáty, sulfid antimonitý, sulfidy, sulfimid kyseliny benzoovej, sulfónové kyseliny,

sumach na garbiarske účely, superfosfáty ako hnojivá, svetlocitlivý papier so svetlocitlivou vrstvou, svetlotlačové plátno ako fotografia, syntetické živice v surovom stave, ochranné prípravky na škridly s výnimkou farieb a olejov, chemické látky na skvapalňovanie škrobu, chemické prípravky na skvapalnenie škrobu chemické prípravky na stekutenie škrobu, škrob ako apretúra, škrob na priemyselné účely, škrobové lepidlá s výnimkou kancelárskych lepidiel a lepidiel pre domácnosť, chemické prípravky proti škvrnám a flakom na textilných látkach, prípravky proti matneniu šošovky, štepárske tmely na stormy, štepárske vosky, štiepateľné chemické prvky, štiepateľné materiály pre jadrovú energetiku, moridlá na tabak, tálum, tanín, lepidlá na tapetovanie, lepidlá na tapety, tapioková múka na priemyselné účely, tavidlá na tvrdé spájkovanie, ťažká voda, konzervačné prípravky na tehly s výnimkou farieb a olejov, technécium, telúr, tenzné čididlá, terbium, tetraboritan disodný, bórax, tetrachloridy, chloridy obsahujúce štyri atómy chlóru, chemické impregnačné prípravky na textil, chemické prípravky na vodovzdornú úpravu textilu, zjasňovacie prípravky na textil, tiokarbanilid, titanit, tlačové dosky na ofsetové tlačenie s citlivou vrstvou, tmel na pneumatiky, tmel na štepenie stromov, tmel, nauhličovadlo pre metalurgiu, tmelové konzervačné prípravky s výnimkou farieb a mazadiel, vodovzdorné chemické prípravky do tmelov s výnimkou farieb, tmely na obuv, tmely na opravu rozbitých alebo zlomených predmetov, tmely na vyplňanie dutín stromov, tmely ako impregnačné látky s výnimkou farieb, tmely, spojivá, lepidlá na obkladačky, toluény, tórium, tragant, tragantová guma, trieslové drevo, triesloviny, troska ako hnojivo, túlium, uhličitan horečnatý, uhličitan vápenatý, uhličitaný, prípravky zo živočíšneho uhlia, šetriče uhlia, živočíšne uhlie, uhlík, uhlík do filtrov, uhľohydráty, umelé sladidlá ako chemické prípravky, umelé živice v surovom stave, urán, urýchľovače vulkanizácie, chemické látky na impregnáciu usne, chemické prípravky na oživenie usne, ustaľovacie kúpele pre fotografie, ustaľovače pre fotografie, valchovacia hlina pre textilný priemysel, prípravky na valchovanie, prípravky na valchovanie pre textilný priemysel, ustaľovacie vaničky pre fotografie, látky na vytvrdenie vápenca, acetát vápna, prípravky podporujúce varenie na priemyselné účely, vedľajšie produkty spracovania obilnín na priemyselné využitie, ochranné chemické prípravky na vinič, vínny alkohol, vínny kameň s výnimkou kameňa na farmaceutické účely, vínny kameň s výnimkou vínneho kameňa na farmaceutické účely, chemické prípravky na fermentáciu vína, prípravky na čírenie vína, viskóza, vitriol, destilovaná voda, draselná voda, chemické prípravky na čistenie vody, morská voda na priemyselné účely, vodík, vodné sklo, kyselina volfrámová, štepársky vosk, vosk ako chemický čistiaci prípravok, vtáčí lep, vulkanizačné prípravky, vymieňače iónov ako chemické prípravky, výplne stromových dutín - lesníctvo, látky na vytvrdzovanie vápencom, vývojky, fotografické vývojky, prípravky proti vyvretiu chladiacej kvapaliny v motoroch, vyzina s výnimkou vyziny pre domácnosť a na kancelárske účely, vzácne zeminy, witherit, xenón, yterbium, ytrium, záhradnícke chemikálie

s výnimkou fungicídov, herbicídov, insekticídov a prípravkov proti parazitom, zásady ako chemické látky, zemiaková múčka na priemyselné účely, rozsievková zemina, zemina na pestovanie, kovové zeminy, vzácne zeminy, chemické prípravky na zlepšenie pôd, chemické prípravky na úpravu zliatiny kovov, zmäčkovadlá, zmäčkovadlá na priemyselné účely, prípravky na zmäčkovanie vody, zmesi na výrobu gramofónových platní, zoslabovače negatívov na fotografické účely, zváracie pasty, chemické prípravky na zváranie, ochranné plyny na zváranie, zvlhčovacie prípravky na čistenie, zvlhčovacie prípravky na farbenie, zvlhčovacie prípravky pre textilný priemysel, želatína na fotografické účely, žieravé látky na priemyselné účely, akrylové živice v surovom stave, epoxidové živice ako surovina, živočíšne bielkoviny ako surovina, živočíšne uhlie, prípravky zo živočíšneho uhlia, aktívne uhlie.

4 - Alkohol ako palivo, antracit, benzén, benzín, benzol, drevené brikety, palivové brikety, cerezín, drevené uhlie - palivo, eľaín, petrolejový éter, etylalkohol, elektrická energia, oleje do farby, gazolín, generátorový plyn, grafit - na mazanie, horľavé oleje, kerozín - rafinovaný petrolej, lampové knôty, sviečkové knôty, koks, konzervačné prípravky na kožu - oleje a tuky, ochranné prípravky na kožu - oleje a tuky, tuky na kožu, lampové knôty, mazadlá na laná a remene, lanolín, lignit, ligroín, loj, mazacie oleje, mazacie tuky, mazadlá, mazadlá na zbrane, grafit na mazanie, mazut, minerálne palivá, motorové oleje, aditíva s výnimkou chemikálií do motorových palív, motorové palivá - pohonné látky, oleje na konzervovanie muriva, nafta, nafta na kúrenie, nočné lampičky - sviečky, mastiace tuky na obuv, mazadlá na obuv, olej na ochranu muriva, košťový olej na priemyselné účely, olej na konzervovanie kože, olej na konzervovanie muriva, oleje do farieb, oleje na odstránenie debnenia - stavebníctvo, plyn na osvetlenie, osvetľovacie prostriedky, ozokerit, palivá, palivá na báze alkoholu, palivové drevo, palivové plyny, palivové zmesi do karburátorov, palivový olej, parafín, protišmykové prípravky na pásy, petrolejový éter, plyn na svietenie, podpaľovače, pohonné látky, prchavé pohonné zmesi, priemyselné oleje, priemyselné tuky, prípravky na odstraňovanie prachu, nechemické prísady, do motorových palív, protišmykové prípravky na hnacie remene, brikety z rašeliny ako palivo, rašelina - palivo, mazivá na remene, vosky na remene, repkový olej na priemyselné účely, rezné chladiace kvapaliny, ricínový olej na technické účely, ropa surová alebo rafinovaná, rybí olej nie na ľudskú spotrebu, slnečnicový olej na priemyselné účely, prípravky zo sójového oleja proti príľnavosti kuchynského riadu, stearín, stužené plyny - palivo, sviečky na svietenie, sviečky na vianočné stromčeky, tuky na svietenie, olej na textil, drevené zapaľovacie triesky, tuhý plyn ako palivo, tuk z ovčej kože, priemyselné tuky, tuky na kožu, tuky na obuv, tuky na svietenie, uhlie, kamenné uhlie, uhoľné brikety, uhoľný dechtový olej, uhoľný prach - palivo, vazelína na priemyselné účely, včelí vosk, vosk na priemyselné účely, vosk na svietenie, vosk z karnaubovej palmy, vosk ako surovina, xylén, xylol, prípravky na viazanie prachu na zametanie, drevené triesky na zapaľova-

nie, papierové pásky na zapalovanie, mazadlá na zbrane, zmesi na odprašovanie, zmesi na viazanie prachu, zvlhčujúci olej.

6 - Alobal - hliníková fólia, alpaka, argentan, pakfón, kovové fitingy na potrubia na stlačený vzduch, kovové baliace fólie, kovové konštrukcie - bazény, bazény - kovové stavby, berýlium - glúcińium, kovové bezpečnostné reťaze, bezpečnostné schránky, kovové bicyklové zariadenia na parkovanie, biele kovy, kovové uväzovacie bóje, kovové bóje, majáky s výnimkou svetelných, bramy, kovové brány, kovové bridlicové príchytky, bronz, umelecké diela z bronzu, bronz na náhrobky, kovové telefónne búdky, vystužovacie kovové materiály na stavbu budovy, busty z obyčajných kovov, cermet - kovovo-keramický materiál, kovové cestné zvodidlá, cín, cínové platne - plechy, kovové cisterny, čapy, kovové čapy, mastiace čapy, kovové čeluste zveráka, písmená a číslovky z obyčajných kovov, kovové debnenie, denverské kliešte na blokovanie pri nesprávnom parkovaní áut, stavebné kovové dielce, kovová dlažba, kovová dlaždicová podlaha, kovové dlážky, plávajúce kovové doky na uväzovanie lodí, kovové nesvietiace domové čísla, domové zvončeky s výnimkou elektrických, kovové dopravné palety, kovové náhrobné dosky, drôt, anténový drôt, drôtené pletivo, jemné drôtené pletivo, drôty z obyčajných kovov, drôty zo zliatin obyčajných kovov - okrem poistkových drôtov, kovové držadlá, rukoväte, kľučky, kovové dvere, kovové dverové obloženie, kovové dverové prahy, dverové pružiny s výnimkou elektrických, kovové dverové rámy, kovové zárubne, dverové zástrčky, kovové dýzy, elektródy na spájkovanie a zváranie, ferotitán, figuríny - sošky z obyčajných kovov, kovové uzávery na fľaše, fľaše na stlačený plyn a skvapalnený vzduch, kovové fľaškové uzávery, kovové baliace fólie, kovové formy na ľad, galenit, germánium, glúcińium, ocelové gule, kovové háčiky na šaty, kovové vešiakové háčiky, háčiky - železiarsky tovar, hafnium, hliník, hliníková fólia, hliníkový drôt, kovové rozperné kolíky, kovová sieťka proti hmyzu, horčík, kovové hrobky, hrotnice, kovové chrániče na stromy, chrom, chromit, chrómové rudy, kovové identifikačné náramky na použitie v nemocniciach, indium, ingoty z obyčajných kovov, kovové inertné stĺpy, kovové kabíny na striekanie farieb, kovové kabíny na prezliekanie, kovové spojky a príchytky na káble a rúrky, káble na visuté lanovky, kadmium, kovové kladky - nie ako časť stroja, kladky na posuvné okná, kovové klapky, ventily drenážnych rúrok, kovové klapky, vodovodné ventily, kovové vzduchovody na ventilačné a klimatizačné zariadenia, klince, klopadlá, klopadlá na dvere, kľúče, krúžky z obyčajných kovov na kľúče, kovové kľučky dverí, klziská - kovové konštrukcie, kobalt - surovina, kovové kohútiky na sudy, kokily - lejárstvo, kovové koľajnice, koľajnicové spojky, kovové kolená na potrubie, kovové kolená ako ohyby potrubia, kovové kolieska na nábytok, kovové kolíky, stenové kovové kolíky, kovové komínové nadstavce, kovové komínové rúry, kovové komíny, dymovody, kovové koncové svorky na laná, kovové stavebné konštrukcie, kovové rámy stavieb, kovové kostry stavieb, kovové kontajnery, kovové flotačné kontajnery, kovové konzervy, kovové konzoly, pod-

pery pre stavebníctvo, kovové kostry budov, kovové koše, kotevné dosky, kovové prístaviská na kotvenie lodí, kotvy, stavebné kovania, kovania na dvere, kovania na okná, kovové kovanie na kľučky, kovanie na nábytok, kovanie na okná, kovanie na truhly, kovové kovanie na vychádzkové palice, kovové obruče, spojky, kovové vlákna na použitie v poľnohospodárstve, kovy obyčajné - surové alebo ako polotovary, kovové škatule, skrinky, škatule, kovové krídlové okná, kovové kruhové zvierky, kovové krúžky na rúry, krúžky na kľúče z obyčajných kovov, kovové kufre, truhlice, kovové lamely, vložky, tenké doštičky, kovové laná, kovové laná s výnimkou elektrických, kovové lávky, kovové lejárské formy, kovové lešenia, liatina netepaná alebo čiastočne tepaná, limonit, kovové lišty, laty, ložiskový kov, maltovnice - kovové vane na miešanie malty, kovové maltovnice, korytá na miešanie malty, mangán, kovové popruhy na manipulovanie s nákladom, mastiace čapy, tlakové mastenice, kovové matice, med' surová alebo ako polotovar, medené krúžky, medený drôt neizolovaný, kovové meracie tyčky na meranie hladiny oleja - pre železničné vozne, kovové rúčky na metly, kovové míľniky s výnimkou svetelných a mechanických, molybdén, molybdenit, mosadz surová alebo ako polotovar, kovové mriežky ako ochrana pred kachľami alebo kozubom, kovové nádoby - plechovky, kovové nádoby na potraviny, kovové nádoby na skladovanie a prepravu, kovové nádoby na skladovanie kyselín, kovové nádoby na stlačený plyn alebo skvapalnený vzduch, kovové nádrže, kovové nádrže na tekuté palivá, kovové náhrobky, kovové náhrobné dosky, nákovy, prenosné nákovy, rohatinky, napínače, napínače na kovové drôty, napínače na kovové pásy, napínače na kovové remene, kovové napínače remeňov, kovové bedne na náradie, kovové identifikačné náramky na použitie v nemocniciach, kovové nárazníky, nástupišťá - kovové prefabrikáty, kovové násypky nie mechanické, kovové navijacie cievky s výnimkou mechanických na navíjanie hadíc, kovové navijaky s výnimkou mechanických na navíjanie hadíc, nikel, niób, kovové nity, nízkouhlíková ocel, kovové nosníky, obalové nádoby z kovu, plechové obaly, obaly z cínového plechu, kovové rúrové objímky, kovové objímky, kovové objímky na potrubie, objímky, prstence, kovové stavebné obklady, kovové obklady stien a priečok na stavby, kovové lamelové obloženie, kovové obloženie stavieb, kovové obruče na sudy, kovové sudové obruče, obyčajné kovy surové alebo ako polotovary, ložiskový kov, nízkouhlíková ocel, zliatiny ocele, ocel' nespracovaná alebo ako polotovar, ocel'oliatina - ocel' na odliatky, ocel'ové konštrukcie, kovové ocel'ové kuríny - klieťky, ocel'ové laná, ocel'ové pásy, ocel'ové rúry, ocel'ové stožiare, ocel'ové rúrky, ocel'ový drôt, ocel'ový plech, kovové odkvapové rúry, kovové odpaľovacie rampy, kovové ohrady hrobiek, kovové okennice, kovové okenné rámy, okenné západky, okenné žabice, kovanie na okná, kovové okná, kovové okolesníky, olovo ako surovina alebo polotovar, ostatý drôt, ostrohy, otvárate dverí s výnimkou elektrických, kovové manipulačné palety, kovové nkladacie palety, kovové prepravné palety, kovové palety na manipuláciu s tovarom, kovové palisády,



kovové pamätné tabule, pancierové platne, pancierové plechy, kovové stavebné panely, kovové pánty, závesy, pasce na divú zver, pásiková oceľ, kovové pásy na viazanie alebo balenie, kovové pásy na zväzovanie, pásová oceľ, kovové pásy na manipuláciu s nákladmi, pásy ocele, pásy železa, kovové pažiny, štetovnice, kovové piliny, kovové piloty, písmená a číslice z obyčajných kovov s výnimkou písmen a číslic ako tlačových znakov, kovové platničky, podložky, plech, plechovky, kovové pletivo, plomby, plomby - kovové pečate, kovové ploty, klnce na podkovy, kovové podložky, kovové platničky, kovové podpery, kovové podvaly, kovové železničné podvaly, pokladničky, bezpečnostné pokladničky, kovové pokladničky, kovové poklapy, bronzové náhrobné pomníky, kovové pomníky, kovové popruhy na manipulovanie s nákladom, kovové kovanie na poste, kovové posteľové kolieska, postriebrené cínové zlúčeniny, kovové poštové schránky, kovové potrubia, kovové potrubia na vetranie a klimatizáciu, kovové potrubia ústredného kúrenia, kovové kusy na potrubia, kovové vystužovacie materiály na potrubia, kovové prírodné potrubie, kovové materiály na pozemné lanové dráhy, kovové registračné poznávacie značky, kovové poznávacie značky, pracky z obyčajných kovov, predvalcované bloky, vývalky - výrobky metalurgie, kovové prefabrikáty - obloženie staveb, kovové preklady, kovové priečky, priečky kovových zábradlí, kovové priehradové konštrukcie, príchytka, klnce, kovové prípojky a odbočky na potrubia, príručné kovové pokladne, kovové príslušenstvo postelí, prístávacie schodíky kovové pohyblivé pre cestujúcich, kovové prístavné hrádze na kotvenie lodí, pružinové zámky, pružiny - železiarsky tovar, putá, pyroforické kovy, kovanie na rakvy, kovové okenné rámy, kovové sklenkové rámy, kovové rebríky, kovové reklamné stĺpy, kovové vystužovacie materiály na remeňové spony, kovové reťaze, reťaze pre psy, reťaze pre rožný statok, kovové rímky, kovové rímky, kovové ozdobné lišty, rohliny - nákovy, oceľové rolety, kovové obloženie ropných vrtov, kovové rošty, kovové rúčky a rukoväte na náradie, kovové rúčky na kosy, rudy kovové, kovové krúžky na rukoväte, kovové rukoväte nožov, kovové rúrkové komínové nadstavce, kovové rúry, kovové rúry na zariadenia ústredného kúrenia, kovové príchytka na rúry, kovové schodíky, kovové schodiská, kovové schodnice ako časti schodísk, kovové stupne - schody, bezpečnostné schránky, pokladničky, kovová sieťka proti hmyzu, kovové signalizačné panely s výnimkou svetelných a mechanických, kovové silá, kovové prenosné skleníky, kovové skoby - kramle, skoby do ľadu - na lezenie, skoby kovové, skoby kovové - horolezecký výstroj, skoby, kramle, mačky - na lezenie v ľade, kovové skrinky na mäso, kovové skrinky na náradie, kovové skrinky, bedne, kovové skrutky, kovové skrutky s matičou, kovové slučkové závesy lanové alebo reťazové na manipuláciu s nákladmi, sochy z obyčajných kovov, sošky - figuríny z obyčajných kovov, spájkovací drôt, mäkké spájky strieborné, mäkké spájky zlaté, kovové spojky na káble a laná s výnimkou elektrických, kovové spojky na neelektrické káble, kovové spojky rúrkové, spojovacie plechy, kovové objímky na spojovacie rú-

ry, kovové spojovacie skrutky na káble, kovové spriahadlá na reťaze, staniol, kovové stanové kolíky, kovové prenosné stavby, stavebné kovania, kovové stavebné panely, kovový stavebný materiál, kovové stavidlá nie ako časti strojov, kovové stély, kovové stĺpy elektrického vedenia, kovové stĺpy pre stavebníctvo, kovové telegrafné stĺpy, kovové stojany na sudy, kovové stojky, kovové zámočnícke stoly, kovové stožiare, kovové stožiare elektrického vedenia, kovové strechy, kovové strešné krytiny, kovové strešné uholníky, strieborná spájka, kovové remeňové spony pre stroje, kovové stropy, stropné dosky, kovové svorky na káble a rúry, kovové svorky na laná, kovové svorky na manipulovanie s nákladom, svorník s okom, svorníky, škrabáky na obuv, škrabáky na topánky, kovové škrídly, kovové štetovnice - pažnice, kovové identifikačné štítky, kovové vývesné štítky, tantal - kov, kovové telefónne búdky, kovové telegrafné stĺpy, kovové tesniace uzávery, titán, titánové železo, ferotitán, kovové tlakové potrubie, točne, tombak, kovové trámy, kovové železničné traverzy, kovové dýzy, kovové tubingové výstuže, turnikety s výnimkou automatických, kovové tyčinky na tvrdé spájkovanie, kovové tyče, uholníky, kovové strešné uholníky, umelecké diela z obyčajných kovov, kovové držiaky na uteráky, kovové uväzovacie bôje, kovové uzávery na tašky, kovové tesniace uzávery na fľaše, uzávery na kufre, bedne a kazety, kovové uzávery na posuvné okná, kovové úžľabia, vanádium, kovové vane, vaničky pre vtáky - kovové konštrukcie, kovové rúry na ventilačné a klimatisačné zariadenia, kovové ventily - nie ako časti strojov, kovové ventily - klapky drenážnych rúrok, kovové ventily - klapky vodovodné, verandy - kovové konštrukcie, kovové veterníky, strešné veterníky, kovové veže na skoky do vody, kovové viazače snopov, visacie zámky, káble visutej lanovky, kovové vlákna na použitie v poľnohospodárstve, kovové uväzovacie vlákna, kovové vložky, lamely, tenké doštičky, kovové vodiace lišty, kovové vodovodné potrubia, volfrám, volfrámové železo, kovové volliéry, kovové vonkajšie plášte budov, kovové vonkajšie rolety a žalúzie, železničné výhybky, kovové hroty na vychádzkové palice, kovové výplne dverí, kovové vypúšťacie, odvodňovacie a drenážne rúry, kovové výstuže ropných veží, kovové vystužovacie materiály do betónu, kovové vystužovacie materiály do potrubí, kovové vystužovacie materiály na remene, kovové vystužovacie materiály pre stavebníctvo, kovové zámky na vozidlá, kovové zámočnícke stoly, západky, kovové západky na bránky, kovové západky na okná, kovové zarážky dverí, potrubia a rúry na zariadenia ústredného kúrenia, zariadenie alebo nábytkové kovanie z niklovej mosadze, kovové zárubne, kovové zásteny pri peciach, zásteny pred kotubmi, dverové zástrčky, zástrčky - spojovacie kontakty, kovové zátky na sudy, kovové zátky, neelektrické zatváratele dverí, závesné háky na kotly, závitové krúžky, závlačky, kovové závery, zinok, zirkónium, zlaté spájky, zliatiny na tvrdé spájky, zliatiny obyčajných kovov, kovové značky na vozidlá, kovové značky s výnimkou svetelných a mechanických, zväracia a spájkovacie elektródy, kovové drôty a tyče na zväranie, pasce na zver, cestné zvodidlá z kovu, zvončeky pre zvieratá,

zvončeky, zvony, kovové žabice na dvere, kovové žalúzie, drobný železiarsky tovar, železná ruda, napínače na železné pásy, kovový materiál pre železnice, železo ako surovina alebo polotovary, kovové žľaby.

7 - Adhézne remene na kladky, vzduchové pumpy do akvárií, alternátory, asfaltéry, asfaltovacie stroje, automatické hľadacie kotvy pre loďstvo, axiálne ložiská, baliace stroje, banské rezacie stroje, banské stroje, banské vrtáky, baranidlá - stroje, barany - stroje, betónové miešačky - stroje, bežce pletacích strojov, stroje na montáž bicyklov, bicyklové dynamá - generátory, zachytávače a zberače blata - stroje, brány - poľnohospodárske náradie, brúsky - stroje, brúsne kamene - časti strojov, brúsne kotúče - časti strojov, brúsne stroje, brzdové čeluste s výnimkou brzdových čelustí na vozidlá, brzdové diely s výnimkou brzdových dielov do vozidiel, brzdové obloženia s výnimkou brzdových obložení do vozidiel, bubny do vyšívacích strojov, buchary, barany, buldozéry, centrifúgy, odstredivky - stroje, cestné stroje, cestné valce, stroje na výrobu cestovín, cievky - časti strojov, cievky, kazety do tkáčskych strojov, stroje na výrobu cukru, čepele - časti strojov, čerpace membrány, čerpadlá - časti strojov, motorov a hnacích strojov, čerpadlá na stlačený vzduch, čerpadlá do vykurovacích zariadení, čerpadlá, pumpy - stroje, stroje na výrobu čipky, stroje a prístroje na čistenie - elektrické, prístroje na čistenie acetylénu, parné čistiace stroje, čistiace stroje vysokotlakové, članky - časti strojov, motory do člnov, dávkovače - časti strojov, dávkovače lepiacej pásy - stroje, dezintegrátory, dierkovače do dierkovacích strojov, dierovače, dierkovacie stroje, dlaňbačky - stroje, dojacie stroje, odsávačky na dojacie stroje, potrubné pneumatikové zariadenia na dopravu, dopravníky - stroje, potrubné pneumatikové zariadenia na dopravu, dopriadacie stroje, tlačové dosky, drážky pletacích strojov, drevoobrábacie stroje, drviace stroje, drviče, drviace zariadenia - stroje, drviče - stroje na priemyselné účely, držiaky listov píly - časti strojov, dúchadlá, výtlačné ventilátory, dvíhacie vozne, dynamá, ejektory, prúdové čerpadlá, elektrické kladivá, elektrické otváratele na konzervy, eskalátory - pohyblivé schodiská, etiketovacie stroje, expanzné nádoby - časti strojov, extraktory, farbiace stroje, vzduchové kefy - stroje na nanášanie farby, filtre - časti strojov alebo motorov, filtre do motorov na čistenie a chladenie vzduchu, filtrovacie stroje, finišér, formovacie stroje, profilovacie stroje, frézy - stroje, fukáre na zrna, fukáre, vejačky, pomocný generátorový agregát, generátory elektriny, generátory prúdu, zdroje prúdu, guľkové ložiská, hadice do vysávačov, hlavy valcov do motorov, hnacie motory s výnimkou motorov do pozemných vozidiel, hnacie remene dopravníkov, hnacie reťaze, s výnimkou reťazí do pozemných vozidiel, zariadenia na hnojenie, hobl'ovačky, kyslíkové rezacie horáky - stroje, hrabacie stroje, hrable k hrabacím strojom, prevodové hriadele, ale nie do pozemných vozidiel, hriadele do strojov, hriadele, kľuky, páky ako časti strojov, hrnčiarsky kruh, hrotovačky, hydraulické motory, hydraulické turbíny, hydraulické zariadenia na otváranie alebo zotváranie dverí - časti strojov, chladiče do motorov a hnacích strojov, ihličkové ložiská, kalolisy, stro-

je na opracovanie kameňa, karburátory, kardánové spojky, katalytické konvertory, katalyzátory do motorov, kávové mlynčeky s výnimkou ručných, tlačiarne kazety na matrice, elektrické kefy ako časti strojov, zberné kefy na elektrickom dyname, kefy ako časti strojov, pneumatikové kladivá, kladivá ako časti strojov, kladkostroje, klapky ako časti strojov, kĺby, spojky, spojenia, styky - časti motorov, klietky guľkových ložísk, stroje na výrobu salám, párkov, klobás, kľukové hriadele, kľukové skrine strojov, motory a hnacie stroje, zariadenia a stroje pre kníhviazačský priemysel, stroje na ukladanie koľajníc, kolesá ako časti strojov, kolovraty, kompresory, kompresory ako stroje, kompresory do chladiacich zariadení, kondenzačné zariadenia, parné kondenzátory ako časti strojov, palivové konvertory do zážihových motorov, konvertory do oceliarní, nosné konzoly na stroje, obuvnícke kopytá ako časti strojov, kosačky, nože do kosačky, kosačky na trávniky - stroje, kotlové rúrky - časti strojov, kotúčové spojky - stroje, automatické kotvy pre námorníctvo, kovárske mechy, kovoobrábacie stroje, stroje na ťahanie kovov, stroje na spracovanie kože, krájače na chlieb - stroje, mechanické zariadenia kŕmenie dobytky, ložiskové krúžky, piestne krúžky, kryty ako časti strojov, elektrické kuchynské stroje, kukuričné odzrňovače - ako stroj, kypriče - ako stroje, látacie stroje, elektrické lepopacie pištole, stroje a prístroje na leštenie - elektrické, leštiace lisy, elektrické leštiace zariadenia na parkety, leštičky, elektrické leštičky na obuv, letecké motory, liahne na vajcia, lietadlové motory, lisovacie stroje, lisy, vlnné lisy, lisy - stroje na priemyselné účely, lisy na hrozno, lisy na krmivo, elektrické lisy na ovocie pre domácnosť, motory do lodí, lodné motory, mechanické lopatové nakladače, ihličkové ložiská, antifrikačné ložiská do strojov z materiálu, ktorý znižuje trenie, ložiská ako časti strojov, ložiskové čapy - časti strojov, lúpačky - stroje na lúpanie, stroje na lúpanie obilia, maliarske stroje, mangle, manipulátory - stroje, manipulátory - zariadenia na nakladanie a vykladanie, stroje na výrobu masla, mastenice ako časti strojov, maticezy ako stroje, mativicové závitníky ako stroje, škatule na matrice - polygrafia, polygrafické matrice, objímky na mazanie - časti strojov, mažiare ako stroje, mlynčeky na mäso ako stroje, mechanické zariadenia na kŕmenie dobytky, mechanizmy pletacích strojov, mechy ako stroje, membrány čerpadiel, miazdriace stroje, stroje na miesenie, miešacie stroje, elektrické miešače na použitie v domácnosti, miešačky, zariadenia na výrobu minerálnej vody, mixéry - stroje, mláťačky, mliekarské stroje, elektrické mlynčeky pre domácnosť, mlynčeky na korenie s výnimkou ručných, mlynčeky pre domácnosť s výnimkou ručných, elektrické mlynčeky na použitie v domácnosti, mlyny - stroje, mostové žeriavy, štartér motocyklov napojením, elektrické motory s výnimkou motorov pozemných vozidiel, zapaľovacie indukčné motory, motory na stlačený vzduch, motory s výnimkou motorov pozemných vozidiel, motovidlá do tkáčskych stavov, mykací povlak - časť mykacích strojov, mykacie stroje, nakladacie rampy, nakladacie výložníky, nákladné výťahy, napájacie zariadenia do rušňových motorov, regulátory - napájače vody, ručné nástroje a náradie

na iný než ručný pohon, nástroje ako časti strojov, nástrojové brúsky, nástrojové brúsky - ostričky ako stroje, mechanické navíjacie zariadenia, navijaky, mechanické navijaky na navíjanie hadíc, navijaky alebo rumpály na rybárske siete, nitelnice tkáčskych strojov, nitovacie stroje, nosné konzoly na stroje, elektrické nože, nože do kosačiek, nože ako časti strojov, nože, čepele, rezačky na slamu - sečkovice, nožné pedále šijacích strojov, elektrické nožnice, nožnice na strihanie srsti zvierat - ako stroje, obilné triediče, objímky, krúžky na mazanie - časti strojov, obloženia, tesnenia a armatúry tepelných kotlov - bojlerov, obrábacie stroje, zariadenia na obrábanie, obracače sena - stroje, obrábacie stroje, dlabačky, obšívacie stroje, konvertory pre oceľiarstvo, oceľotlačové stroje, odlievacie formy - časti strojov, odlučovače oleja, odlučovače vody - separátory, odmastňovacie zariadenia ako stroje, stroje na lisovanie odpadu, odprašovacie zariadenia na čistenie, odsávacie stroje na priemyselné účely, odsávače ako stroje, odsávačky ako časti dojacích strojov, odsávačky dojacích strojov, zariadenia na odsávanie prachu na čistenie, odstopkovačky - stroje, odstredivé čerpadlá, odstredivé mlyny, odstredivky na smotanu, odstredivky, žmýkačky, odvádzače kondenzátu, odvodňovacie stroje, odvzdušňovače napájacej vody, ohýbačky ako stroje, ochranné kryty strojov, ojnice na stroje, motory a hnacie stroje, olejové separátory, orezávacie stroje, osievacie stroje, elektrické otváratele na konzervy, ovládacie káble strojov, motorov a hnacích strojov, pákové buchary, palivové konvertory do zážihových motorov, papierenské stroje, parné generátory alebo kotly ako stroje, parné stroje, parné valce, pásové dopravníky, pásy pre dopravníky, pohyblivé pásy pre chodcov, pásy na stroje, pečiatkovacie stroje, pedálové šliapadlo šijacieho stroja, piestové časti, piestové segmenty, piesty ako časti strojov, piesty tlmiča ako časti strojov, pílové listy ako časti strojov, píly - stroje, písmolejárske stroje, elektrické leповacie pištole, striekacie pištole na farby, pištole - nástroje na použitie s výbušninami, zariadenia pracujúce pod tlakom na točenie piva, pivové pumpy, pláčiace stroje, plamenice rušňových kotlov, plečky - ako stroje, pletacie stroje, pletiarске stavy, pletiarске stroje, plniace dúchadlá, plniace stroje, plničky fliaš, ploché spätné ventily, záklopky - ako časti strojov, pluhy, plunžery, dúchadlá na stláčanie, odsávanie a prepravu plynov, pneumatiké dopravníky, pneumatiké kladivá, pneumatiké transportéry, pneumatiké zariadenie na otváranie a zatváranie dverí - časť stroja, stroje na výrobu podpätkov, podstavce stroja, stojany, podstavce, stojany, skrine na ložiská hriadeľov, pohyblivé pásy pre chodcov, pohyblivé schodišťa, eskalátory, elektricko-mechanické stroje na prípravu pokrmov, poľnohospodárske dopravníky, poľnohospodárske náradie s výnimkou ručného, poľnohospodárske stroje, polygrafické lisy, polygrafické stroje, posúvače papiera do tlačiarne, práce a premývacie zariadenia, práce stroje, práčky, práčky na pranie a biele, práčky na pranie a farbenie, práčky uvádzané do chodu vhođením mince, prehrievače, preosievacie zariadenia, banské prepravníky, prevodové hriadele, ale nie do pozemných vozidiel, prevodové skrine s výnimkou prevodoviek do po-

zemných vozidiel, prevody strojov, prevody s výnimkou prevodov do pozemných vozidiel, prevody, súkolia s výnimkou prevodov do pozemných vozidiel, prevzdušňovacie čerpadlá do akvárií, prevzdušňovače, príklopy - časti tlačiarenských lisov, generátory prúdu, pružiny ako časti strojov, pudlovacie stroje, pulverizátory - stroje, pumpy na mazanie, radlice, stroje na vypletanie rakety, rámy, suporty pletacích strojov, razidlá ako stroje, reaktívne propulzné mechanizmy s výnimkou mechanizmov do pozemných vozidiel, redukčné súkolesia, ale nie do pozemných vozidiel, redukčné ventily ako časti strojov, regulátory ako časti strojov, regulátory otáčok strojov, motorov a hnacích strojov, remene dynamy, adhézne remene na kladky, remene do motorov a hnacích strojov, remene ventilátorov do motorov, adhézne pásy na remenice, remenice ako časti strojov, hnacie reťaze s výnimkou reťazí do pozemných vozidiel, reťaze zdvíhadiel - časti strojov, reťazové píly, rezacie stroje, riadiace mechanizmy strojov, motorov a hnacích strojov, hydraulický riadiaci mechanizmus strojov, motorov a hnacích strojov, elektrické kuchynské roboty, rotačné tlačiarске stroje, rozprašovacie stroje, rozprašovače ako stroje, rozprašovače odpadových vôd, stroje na spracovanie rudy, ryhovacie pluhy, rýpadlá, rytecké stroje, sádzacie stroje, sádzacie stroje na sádzanie fotosadzbu, samomazacie ložiská, satinovacie stroje, sejacie stroje, sekáče do strojov, sekáče na mäso ako stroje, separátory, odlučovače, schránky na štočky, navijak na rybárske siete, sitá ako stroje alebo ich časti, sitá na škvare ako stroje, stroje na opracovanie skla, skrine alebo stojany ako časti strojov, skrine, podstavce, stojany na ložiská hriadeľov, snehové pluhy, splynovače, kardanové spojky, spojky s výnimkou spojok do pozemných vozidiel, spojky, spojenia, styky, kĺby - časti motorov, spriadacie stroje, spriahadlá s výnimkou spriahadiel pozemných vozidiel, statory - ako časti strojov, stavidlá - ako časti strojov, sterotypy ako stroje - pre tlač, stojany, podstavce na ložiskové čapy - časť stroja, stojany, podstavce, skrine na ložiská hriadeľov, stolové kotúčové píly - ako časti strojov, stoly alebo upínacie dosky na stroje, striekacie pištole na farbu, strihacie stroje, strihacie stroje na strihanie srsti zvierat, elektromechanické stroje pre chemický priemysel, stroje na lisovanie, vákuovanie a prepravu zrna, stroje na odstraňovanie vodného kameňa, stroje na pletenie povrazov, stroje na plombovanie, pečatenie fliaš, stroje na rafinériu ropy, stroje na varenie piva, stroje na výrobu nápojov - elektromechanické, stroje na zátkovanie fláše, stroje pre textilný priemysel, strojové nožnice na strihanie zvierat, strúhacie stroje na zeleninu, strúhačky - ako stroje, súkolesia - ako časti strojov, suportová skriňa, krycia doska sústruhu, suporty klzné - časti strojov, sústruhy - obrábacie stroje, zariadenia na výrobu sýtenej vody, stroje na výrobu sýtených nápojov, šetriče paliva do motorov, šijacie stroje, elektrické šľahače, elektrické šľahače pre domácnosť, štartér motocyklov - nakopnutím, štartéry motorov a hnacích strojov, stroje na spracovanie tabaku, taviace stroje, stroje a prístroje na tepovanie kobercov - elektrické, tesnenia, obloženia a armatúry tepelných kotlov - bojlerov, tkácke stavy - stroje, tkácke članky, tkácke vretená, tlačiacie valce

ako časti tlačiarenských strojov, tlačiacie valce do tlačiarenských strojov, tlačiarenské stroje, tlačiarenské stroje na tlačenie na plech, tlačové dosky, piesty tlmičov ako časti strojov, tlmiče motorov, tlakové torkrétovacie prístroje, torzné dynamá s výnimkou dynám do pozemných vozidiel, záhradné traktory, transmisné reťaze s výnimkou reťazí do pozemných vozidiel, pluhu na odstraňovanie trávnikov, trepacie stroje, triediace stroje, triediace stroje na priemyselné účely, prúdové motory s výnimkou motorov pozemných vozidiel, hydraulické turbíny, turbíny s výnimkou turbín do pozemných vozidiel, turbokompresory, uhlíkové kefy, umývacie linky na umývanie automobilov, umývacie zariadenia na automobily, umývačky fliaš, umývačky riadu, upchávky ako časti strojov, upínacie zariadenia, upínacie vretená - ako časti strojov, hladiace stroje na usne, piesty do valcov, valce do strojov, valce do valcovní, valce motorov a hnacích strojov, valce ako časti strojov, valcovne, valčekové ložiská, ventilátory motorov a hnacích strojov, ventily - ako časti strojov, ventily - časti strojov, motorov a hnacích strojov, viazacie stroje na viazanie sena, viazacie stroje na viazanie slamy, viazacie stroje, samoviazače, vibrátory - stroje na priemyselné účely, vložky do filtračných zariadení, vodiace zariadenia ako časti strojov, vodovodné vykurovacie zariadenia - ako časti strojov, odlučovače vody - separátory, volnobežky s výnimkou volnobežiek do pozemných vozidiel, zdvíhacie vozne, vrecká do vysávačov, vŕtacie hlavy ako časti strojov, vŕtacie korunky ako časti strojov, vŕtacie stroje, elektrické ručné vŕtačky, vŕtákové skľučovadlá ako časti strojov, banské vŕtáky, vrtné veže plávajúce alebo neplávajúce, vstrekovania do motorov, vulkanizačné prístroje, výfukové potrubia motorov, výfuky motorov, výmenníky tepla ako časti strojov, vyorávače ako stroje, vysávače, vysávače na stláčanie, odsávanie a prepravu plynov, vysávače prachu a podobných nečistôt, mechanické výsyvky, výťahové laná, remene, výťahy, výťahy (nie lyžiarske vleky), výtláčne ventily - ako časti strojov, vývevy - stroje, vzduchové chladiče, vzduchové kefy - stroje na nanášanie farieb, vzduchové kompresory - zariadenia garáží, vzduchové vankúše na manipuláciu s nákladom, vzdušné chladiče, motory vznášadiel, záhradné traktory, zametacie autá, samohybné zametacie stroje, zapaľovacie induktory, zapaľovacie sviečky do spaľovacích motorov, zapaľovače zážihových motorov, napájacie zariadenia do rušňových motorov, zariadenia na odstraňovanie odpadu, zariadenia na potápanie ako stroje, elektrické zariadenia na sťahovanie a vyťahovanie roliet, zatavovacie stroje na priemyselné účely, závesné a zdvižné háky, závesy - ako časti strojov, závitorezy - stroje, zberače vodného kameňa z bojlerov, zberné kefy na elektrickom dyname, zdvíhacie zariadenia, zdvíhadlá, elevátory zdviháky - stroje, zdviháky závitové stroje, stroje na zemné práce, exkavátory, zošívacie stroje, zotrvačníky ako stroje, dúchadlá alebo fukáre na stláčanie, odsávanie alebo prepravu zrna, elektrické zväračky ako stroje, zvislé vratidlo, revolverová hlava sústruhu, žacie hrst'ovacie a viazacie stroje, žacie hrst'ovačky, žacie stroje, žarnovy, žehliace stroje, stroje na výstavbu železnice, žeraviace sviečky do dieselových motorov, žeriavy,

mostové žeriavy, žiarnice ako časti strojov, žliabkovačka, drážkovačka - strojné náradie, žmýkačky. 13 - Acetylnitrocelulóza, balistické strely, balistické zbrane, strelná bavlna, bengálske ohne, bojové vozidlá, delá, kanóny, delové lafety, detonačné kapsle s výnimkou kapslí ako hračiek, detonačné zátky, detonátory, dusičnan amónny - výbušnina, dynamit, guľomety, harpúny ako zbrane, hlavne pušiek, hlavne strelných zbraní, hlavne pušiek, kapsle s výnimkou zábavnej pyrotechniky, kefy na čistenie strelných zbraní, kolískové čapy na ťažké palné zbrane, lovecké zbrane, lúčky spúšte strelných zbraní, lúčky spúšte na pušky, mínomety - mažiare, míny, motorizované zbrane, náboje, munícia, strelivo, granáty, delové strely, nábojnice, puzdro na náboje, zariadenia na plnenie nábojnicových pásov, náplecné pásy na náboje, acetylnitrocelulóza, obaly na pušky, ohňostroje, olovené gule, olovené strely, pažby, petardy, pištoly, podstavce pod strelné zbrane, pušný prach, práchno - pušný prach, prachovnice, projektily - zbrane, karabíny - pušky, pušky - strelné zbrane, úderníky pušiek, zameriavacie zrkadlá pušiek, strelný prach, puzdrá na náboje - sumky, puzdrá na pušky, puzdrá na strelné zbrane, pyrotechnické výrobky, pyroxilín - nitrát celulózy - strelná bavlna, raketomety, rakety, remene cez prsia na nosenie zbraní, revolvéry, rozbušky s výnimkou rozbušiek ako hračiek, rozbušky s výnimkou zábavnej pyrotechniky, signálne rakety, slzotvorné zbrane, zbrane so slzotvorným plynom, strelná bavlna, strelné zbrane, čistiacie kefy na strelné zbrane, hľadáčky strelných zbraní, munícia do strelnej zbrane, strelný prach - nálož, balistické strely, športové strelné zbrane, tlmiče zbraní, trhaviny, výbušniny, úderníky strelných zbraní, výstražné strely v hmle, vzduchové pištoly - zbrane, zameriavacie zariadenia kanónov s výnimkou ďalekohľadov, zameriavacie zariadenia na strelné zbrane s výnimkou ďalekohľadov, zameriavacie zrkadlá, zameriavacie zrkadlá na pušky, zápalné poistky - rozbušky, zápalné poistky - zápalné šnúry, zápalné poistky na použitie s mínami, zápalné šnúry, zariadenia na napĺňanie nábojníc, detonačné zátky, závery strelných zbraní, tlmiče zbraní, zameriavacie zrkadlá na pušky.

35 - Reklamné agentúry, analýzy nákladov, aranžovanie výkladov, príprava a vyhotovenie daňového priznania, dražby, odhady lesného dreva, hospodárske, ekonomické predpovede, spravovanie hotelov, obchodné alebo podnikateľské informácie, vyhľadávanie informácií v počítačových súboroch pre zákazníkov, komerčné informačné kancelárie, kancelárie zaoberajúce sa dovozom a vývozom, prenájom kancelárskych strojov a zariadení, klasifikovanie alebo zatried'ovanie vlny, pomoc pri riadení komerčných a priemyselných podnikov, kopírovanie alebo rozmnožovanie dokumentov, dokladov, lepenie plagátov, marketingové štúdie, príprava miezd a výplatných listín, nábor zamestnancov, analýzy nákupných a veľkoobchodných cien, pomoc pri riadení obchodnej činnosti, poradenstvo v obchodnej činnosti, obchodné alebo podnikateľské informácie, poskytovanie obchodných alebo podnikateľských informácií, profesionálne obchodné alebo podnikateľské poradenstvo, obchodný alebo podnikateľský prieskum, obchodný manažment a podnikové poradenstvo,

obchodný manažment v oblasti umenia, oceňovanie alebo odhady nezot'ateho lesného dreva, oceňovanie obchodných podnikov, oceňovanie vlny, odhady alebo oceňovanie nezot'ateho dreva v lese, odkazovacie telefónne služby pre neprítomných predplatiťel'ov, organizovanie komerčných alebo reklamných výstav a veľtrhov, organizovanie výstav na obchodné a reklamné účely, organizovanie výstav na komerčné alebo reklamné účely, personálne poradenstvo, písanie na stroji, zbieranie údajov do počítačovej databázy, zorad'ovanie údajov v počítačovej databáze, oceňovanie a odhady v oblasti podnikania, služby poskytované v súvislosti so s'ahovaním podniku, podpora predaja pre tretie osoby, pomoc pri riadení obchodnej činnosti, poradenstvo pri vedení podnikov, poradenstvo v obchodnej činnosti, posudzovanie efektívnosti prevádzky a racionalizácie práce, prenájom predajných automatov, zabezpečovanie predplácania novín a časopisov, zaobstarávanie predplateného pre tretie osoby, hospodárske alebo ekonomické predpovede, predvádzanie - služby modeliek na reklamné účely a podporu predaja, predvádzanie tovaru, služby týkajúce sa premiestňovania prevádzok a podnikov, prenájom kancelárskych strojov a zariadení, prenájom kopírovacích strojov, prenájom predajných automatov, prenájom reklamného času vo všetkých komunikačných médiách, prenájom reklamných materiálov, prenájom reklamných priestorov, prepisovanie, obchodný prieskum, prieskum trhu, prieskum verejnej mienky, príprava inzertných stĺpcov, reklama, online reklama na počítačovej komunikačnej sieti, reklamné agentúry, rozširovanie reklamných materiálov zákazníkom - letáky, prospekty, tlačivá, vzorky, vydávanie a aktualizovanie reklamných materiálov, rozširovanie reklamných oznamov, prenájom reklamnej plochy, zásielkové reklamné služby, uverejňovanie reklamných textov, reprografia dokumentov, revízia účtov, poradenské služby v oblasti obchodného alebo podnikateľského riadenia, poskytovanie pomoci pri riadení obchodných alebo priemyselných podnikov, riadenie priemyselných alebo obchodných podnikov, rozhlasová reklama, sekretárske služby, spracovanie textov, administratívna správa hotelov, sprostredkovateľne práce, stenografia, štatistické kompilácie, televízne reklamy, psychologické testovanie na účely výberu, spracovanie textov, účtovníctvo, zostavovanie výpisov z účtov, obchodný manažment v oblasti umenia, vedenie účtovných kníh, vydávanie reklamných alebo náborových textov, vylepovanie plagátov, robenie výpisov z účtu, vzťahy s verejnosťou - prieskum vzťahov medzi podnikmi, inštitúciami a spoločenským prostredím, zásobovacie služby pre tretie osoby - nákup tovarov a služieb pre iné podniky, služby zaoberajúce sa zhromažďovaním výstrižkov z časopisov, zorad'ovanie údajov v počítačových databázach, sprostredkovanie obchodu s elektrickou energiou, ropou, uhlím a nerastnými surovinami, poradenská činnosť pri sprostredkovaní obchodu s ropou, uhlím a nerastnými surovinami, obchodné sprostredkovanie služieb spojených s projektovaním.

36 - Finančné analýzy, bankové služby priamo k zákazníkovi - homebanking, bankovníctvo, burzové maklérstvo, vydávanie cenín, úschova cenností,

vydávanie cestovných šekov, klíring - zúčtovávanie vzájomných pohľadávok a záväzkov - bezhotovostné platenie, colné služby, daňové odhady - služby, dôchodkové fondy, služby na využívanie dôchodkových fondov, elektronický prevod kapitálu, finančné informácie, finančné odhady a oceňovanie - poisťovníctvo, bankovníctvo, nehnuteľnosti, finančné poradenstvo, finančné riadenie, finančné záruky, služby v oblasti finančnictva, finančný lízing, garancie, záruky, kaucie, hypotéky - poskytovanie pôžičiek, informácie o poistení, kapitálové investície, investovanie kapitálu, prenájom izby, kancelárie zaoberajúce sa inkasovaním pohľadávok, kapitálové investície, kaucie, záruky, garancie, ručenie, konateľstvo, jednatel'stvo, finančné konzultačné služby, konzultačné služby v oblasti poisťovníctva, kurzové záznamy na burze, likvidácia podnikov - finančné služby, finančný lízing, inkasovanie nájomného, vedenie nájomných domov, oceňovanie a odhady nehnuteľností, prenájom nehnuteľností, správa nehnuteľností, sprostredkovanie nehnuteľností, poistenie proti nehodám, finančné oceňovanie - poistenie, bankovníctvo, nehnuteľnosti, daňové oceňovanie a odhady, oceňovanie alebo odhadovanie numizmatických zbierok, oceňovanie mincí, oceňovanie nehnuteľností, oceňovanie starožitností, oceňovanie šperkov, oceňovanie umeleckých diel, organizovanie dobročinných zbierok, organizovanie zbierok, organizovanie zbierok, overovanie šekov, platenie na splátky, zdravotné poistenie, poistenie pri námornej preprave, uzatváranie poisťiek, poisťno-technické služby - štatistika, poradenstvo v oblasti poistenia, záručná pôžička, pôžičky - financovanie, prenájom bytov, prenájom fariem, prenájom kancelárskych priestorov, prenájom nehnuteľností, platobné prevody vykonávané elektronicky, realitné kancelárie, finančné riadenie, sporiteľne, správa nehnuteľností, správcovstvo, sprostredkovanie poistenia, sprostredkovanie záruk, sprostredkovanie - maklérstvo, sprostredkovatelia nehnuteľností, oceňovanie starožitností, ubytovacie kancelárie, oceňovanie umeleckých diel, úschova cenností, úschovné služby, úschova v bezpečnostných schránkach, služby týkajúce sa úverových kariet, úverové ústavy, úverové banky, uzatváranie poisťiek proti požiaru, vydávanie cenných papierov, vydávanie cestovných šekov, vydávanie kreditných kariet, prevádzkovanie záložne, záruky, kaucie, ručenie, zbieranie peňazí na dobročinné účely, zmenárenské služby, zúčtovacie banky prevádzajúce bezhotovostné operácie.

37 - Asfaltovanie, leštenie automobilov, mazanie automobilov, opravy automobilov, údržba automobilov, autoopravovne, autoservisy, banké dobytvanie, údržba a opravy bezpečnostných schránok, budovanie závodov a tovární, prenájom buldoz'rov, kladenie cestných povrchov, címovanie, čalúnenie, čalúnnické opravy, čistenie automobilov, čistenie ciest, čistenie exteriérov budov, čistenie interiérov, čistenie komínov, čistenie šatstva, prenájom čistiacich strojov, oprava dáždnikov, demolácia budov, deratizácia, dezinfekcia, dobývanie ropy a jej vedľajších produktov, dobývanie nerastných surovín, umývanie dopravných prostriedkov, dozor nad stavbami, inštalovanie a opravy elektrických spotrebičov, oprava fotografic-

kých prístrojov, hladenie alebo brúsenie pemzou, oprava hodín, údržba a oprava horákov, chemické čistenie, inštalácia a opravy chladiacich zariadení, stavebné informácie, informácie o opravách, izolovanie proti vlhkosti, izolovanie stavieb, montáž, údržba a opravy kancelárskych strojov a zariadení, klampiarstvo a inštalatérstvo, inštalácia a opravy klimatizačných zariadení, čistenie a opravy kotlov, údržba, čistenie a opravy kože, údržba, čistenie a opravy kožušiny, montáž kuchynských zariadení, lakovanie, glazovanie, údržba a opravy lietadiel, výstavba lodí, interiérové a exteriérové maľovanie a natieranie, mangľovanie, montovanie lešení, murárstvo, murovanie, údržba nábytku, ničenie škodcov s výnimkou na poľnohospodárske účely, nitovanie, oprava obuvi, odrušovanie elektrických prístrojov a zariadení, čistenie okien, oprava opotrebovaných alebo poškodených strojov, oprava pneumatík vulkanizáciou, oprava šatstva, opravovne hodín, podmorské opravy, opravy odevov, opravy zámkov, ostrenie a brúsenie nožov, montáž a opravy pecí, pieskovanie, protektorovanie pneumatík, montáž, údržba a opravy počítačov, podmorské budovanie, podmorské opravy, pokrývačské práce na strechách budov, inštalácia a opravy poplašných systémov proti vlámaniu, povrchové čistenie exteriérov budov, povrchové dobývanie, inštalácia a opravy požiarneho hlásičov, pranie alebo čistenie, pranie bielizne, pranie plienok, oprava a údržba premietáčiek, prenájom bagrov a rýpadiel, prenájom vozidiel na zametanie, prenájom staveniskových žeriavov, protihrdzová úprava, ošetrovanie vozidiel protikorozívnymi nátermi, opravy púmp a čerpadiel, maľovanie a opravy reklamných tabúľ, reštaurovanie nábytku, výstavba a opravy skladov, stavebné informácie, stavebníctvo - stavebná činnosť, stavebný dozor, montáž, údržba a opravy strojov, ničenie škodcov s výnimkou poľnohospodárskych, štukovanie, sadrovanie, tapetovanie, montovanie a opravy telefónov, údržba a opravy trezorov, umelecká stolárska výroba a opravy, umývanie automobilov, umývanie dopravných prostriedkov, služby utesňovania budov, utesňovanie stavieb, vrtanie studní, vulkanizácia pneumatík, montáž a opravy vykurovacích zariadení, výroba umelého snehu, výstavba a údržba ropovodov, výstavba obchodných a veľtrhových stánkov, montáž, inštalácia a opravy výťahov, montáž a opravy zavlažovacích zariadení, žehlenie bielizne, montáž, údržba a opravy technologických zariadení v strojárstve, v ťažkom a chemickom priemysle, v energetike a spracovateľskom priemysle ropných a nerastných produktov, výstavba elektrárenských komplexov, výstavba stavebných a technologických komplexov na ťažbu a spracovanie uhlia, ropy, ropných produktov a nerastných surovín, výstavba paroplynových tepelných elektrární, výstavba rafinérií surovín.

39 - Autobusová doprava, automobilová preprava, prenájom automobilov, balenie tovaru, preprava cenností, distribúcia energií, distribúcia tovaru na dobierku, informácie o doprave, lodná trajektová doprava, rezervácia dopravy, nákladná doprava, doprava ropovodom, ťahanie alebo vlečenie pri poruchách dopravných prostriedkov, dopravovanie vlečnými člmi, doručovacie služby, kuriérske služby, doručovanie balíkov, doru-

čovanie novín a časopisov, doručovanie tovaru, dovoz, doprava, preprava električkou, organizovanie exkurzií, prenájom chladiacich zariadení, uchovávanie informácií, informácie o preprave, informácie o uskladnení, kuriérske služby dokumentov alebo tovaru, kuriérske služby, lámanie ľadu, uvoľňovanie uviaznutých lodí, lodná doprava, lodná preprava tovaru, lodná trajektová doprava, preprava nábytku, prepravovanie nábytku, nakladanie, vykladanie v dokoch, nákladná doprava - kamiónová, sprostredkovanie námornej dopravy, námorná preprava, nosenie batožín, prenájom nosičov na automobily, obsluhovanie prieplavových vrát, organizovanie okružných plavieb, organizovanie ciest, organizovanie okružných výletov, osobná doprava, doprava pancierovými vozidlami, služby parkovania automobilov, pilotovanie - riadenie lietadiel, podmorské záchranné práce, poskytovanie pomoci pri doprave, požičovanie potápačských skafandrov, prenájom automobilov, prenájom dopravných prostriedkov, prenájom garáží, prenájom chladiarenských boxov, prenájom koní, prenájom miesta na parkovanie, prenájom nákladných vozňov, prenájom pozajdných kresiel, prenájom potápačských oblekov, prenájom potápačských zvonov, prenájom pretekárskych vozidiel, prenájom skladísk, prenájom skladovacích kontajnerov, prenájom vozidiel, preprava a skladovanie odpadu, preprava cenností, preprava ropovodom, prepravné služby, riadenie prieplavových vrát, remorkáž, rezervácia v doprave, rezervácia miestieniek na cestovanie, riečna doprava, riečna preprava, rozvod elektrickej energie, rozvod elektriny, prevoz sanitkou, prenájom skladovacích kontajnerov, skladovanie, skladovanie tovaru, skladovanie údajov a dokumentov uložených elektronicky, prenájom skladov, služby v doprave a preprave, sprevádzanie turistov, sprostredkovanie prenájmu lodí, sprostredkovanie prepravy, sťahovanie, sťahovanie nábytku, ťahanie alebo vlečenie dopravných prostriedkov pri poruchách, taxislužba, preprava turistov, sprevádzanie turistov, turistické prehliadky, úschova lodí a člnov, uskladnenie tovaru, uskladňovanie plavidiel - člnov, lodí, uvoľňovanie uviaznutých lodí, vlečenie alebo ťahanie dopravných prostriedkov pri poruchách, rozvod vody, zásobovanie vodou, služby vodičov, služby poskytované výletnými loďami, organizovanie výletov, vypúšťanie satelitov pre zákazníkov, vzdušná doprava, podmorská záchrana, záchrana lodí, plavidiel, záchranné služby, rezervácia zájazdov, železničná preprava, rozvod a preprava elektrickej energie, rozvod a preprava ropy, koľajová preprava.

40 - Apretovanie textílií, bielenie látok, cínovanie, čistenie povrchov chemickými rozpúšťadlami, dámske a pánske krajčírstvo, dekontaminácia nebezpečných odpadov, stínanie a spracovanie dreva, elektrolytické pokovovanie, výroba energie, služby spojené s farbením, farbenie kožušín, farbenie látok, farbenie textilu a textílií, služby fotoateliérov, vyvolávanie fotografických filmov, fototlač, frézovanie, fúkanie skla, galvanizácia, pozinkovanie, garbiarstvo, hobľovanie, chrómovanie, ohňovzdorná impregnácia látok, informácie o úprave a spracovaní materiálov, kadmiovanie, kalandrovanie látok, kalenie kovov, pálenie keramiky, spracovanie kinematografických filmov, kníhvia-

začstvo, knihárstvo, konzervovanie potravín a nápojov, kotlárstvo, kováčstvo, pokovovanie kovových materiálov, farbenie kože, spracovanie kože, opracovanie kožušiny, kreslenie, rysovanie laserom, laminovanie, ohňovzdorná úprava látky, údržba látky, lemovanie alebo obšívanie látok, lemovanie šiat, leštenie kože, satinovanie, leštenie kožušín, leštenie optických skiel, leštenie trením, likvidácia odpadu, lisovanie ovocia, litografická tlač, magnetizácia, mletie, mlynárstvo, spájanie materiálov na objednávku - pre tretie osoby, nekrčivá úprava šatstva, obrusovanie, farbenie obuvi, oddeľovanie farieb, odlievanie kovov, likvidácia odpadu, recyklácia odpadu, spaľovanie odpadu, spracovanie odpadu, ofsetová tlač, ofsetové tlače, ohňovzdorná úprava textilu, odstraňovanie pachov z ovzdušia, pánske krajčírstvo, spracovanie papiera, úprava papiera, pílenie, pokovovanie kovových materiálov, pokovovanie, plátovanie, ponikovanie, plátovanie niklom, popúšťanie kovov, pozlacovanie, plátovanie zlatom, predzrážanie látok, prenájom generátorov, prenájom pletacích strojov, preparovanie živočíchov, prešívanie, prešívanie oblečenia, protimoľová úprava kožušín, protimoľová úprava textílií, rafinácia, rámovanie umeleckých diel, rysovanie laserom, kreslenie, rytie, gravírovanie, satinovanie kožušín, sedlárska výroba, serigrafia, sieťotlač, spájanie materiálov pre tretie osoby, spájkovanie, spracovanie kožušín, spracovanie ropy, striebrenie, plátovanie striebrom, služby strihania látok, strihanie látok - strihová služba, súkanie, apretácia textilu, úprava a spracovanie textilu, úprava textílie, tlač, tlačenie, tlačenie vzorov, tónovanie skla, triedenie odpadu a recyklovateľného materiálu, údenie potravín, úprava a spracovanie kovov, vodovzdorná úprava látok, úprava odevov, úprava šatstva proti zrazeniu, úprava textilu proti moľom, spracovanie vlny, úprava vody, vodovzdorná impregnácia látok, vulkanizácia - úprava materiálov, vypaľovanie keramiky, výroba elektrickej energie, zabíjanie zvierat na bitútku, vyšívanie, vyvolávanie filmov, čistenie vzduchu, osviežovanie vzduchu, spracovanie kožušín na zákazku, zhotovovanie kópií kľúčov, zinkografia, výroba štočkov, služby zubných laborantov, zváranie, spracovanie ropy a jej vedľajších produktov, spracovanie nerastných surovín, ťažba a spracovanie čadiča.

42 - Aktualizovanie počítačových programov, analýzy výťažnosti ropných polí, architektonické poradenstvo, architektúra - architektonické služby, podmorské bádanie, bakteriologický výskum, expertízy - inžinierske práce, výskum v oblasti fyziky, geodézia, geologické expertízy, geologický prieskum - vyhľadávanie, geologický výskum, grafický dizajn, hosťovanie na počítačových stránkach, služby v oblasti chémie, chemické analýzy, chemický výskum, inštalácia počítačových programov, interiérová výzdoba, kalibrácia, kontrola kvality, kontrola ropných veží, výskum v oblasti kozmetiky, skúšky materiálov, meteorologické informácie, módný dizajn, návrh počítačových systémov, navrhovanie - priemyselný dizajn, navrhovanie obalov, obalový dizajn, obnovovanie počítačových databáz, overovanie pravosti umeleckých diel, počítačové programovanie, aktualizovanie počítačových programov, zhotovovanie kópií počítačových programov, návrh počítačových sys-

témov, poradenské služby v oblasti počítačového hardvéru, podmorský výskum, poradenstvo v oblasti počítačového hardvéru, posudzovanie ropných polí, predpovede počasia, meteorologické služby, prenájom počítačov, prenájom počítačového softvéru, prevod a konverzia počítačových programov a údajov - okrem fyzickej konverzie, prevod a konverzia údajov a dokumentov z fyzických médií na elektronické médiá, prieskum v oblasti využitia počítačov, projektovanie stavieb, štúdie technických projektov, servis počítačových programov, vypracovanie stavebných výkresov, projektová činnosť, technická kontrola automobilov, technický prieskum, skúšanie textilu, tvorba softvéru, vytváranie a udržiavanie počítačových stránok pre zákazníkov, umelecký dizajn, urbanistické plánovanie, biologický výskum, strojársky výskum, výskum a vývoj nových výrobkov pre zákazníkov, vytváranie obkladov, výzdoba interiérov, zememeračstvo, projektová činnosť vo výstavbe, projektovanie elektrických, elektrárenských, ťažobných zariadení, štúdie technických projektov v oblasti stavieb elektrárenských zariadení, inžinierska činnosť v oblasti energetiky, výstavby elektrárenských a ťažobných komplexov, ropný prieskum, vyhľadávanie ropy, technické štúdie nálezísk ropných, uhľoňých a nerastných surovín.

#### (540) **KazUkrEnerg**

(731) KORLEA INVEST, a. s., Jesenského 25, 040 01 Košice, SK;

(740) Mišľanová Mária, Košice, SK;

#### (210) **1585-2008**

(220) 21.8.2008

#### 9 (511) 29

(511) 29 - Mlieko a mliečne výrobky, maslo, mliečne nápoje s podstatnou zložkou mlieka, tvaroh, výrobky z tvarohu (slané i sladké), výrobky z masla, jogurty, mliečne výrobky, tekuté mlieka, syry, biosyry, mliečne tvarohové nápoje.

(540)



(591) žltá, zelená, čierna

(731) IGET s.r.o., Sabinovská 32, 082 71 Lipany, SK;

#### (210) **1699-2008**

(220) 11.9.2008

#### 9 (511) 16, 35, 41

(511) 16 - Tlačoviny, časopisy, periodiká a knihy, obalové materiály z plastických hmôt, tlačiarenské štočky, papier a výrobky z papiera.

35 - Vydávanie reklamných alebo náborových textov.

41 - Výchovná a zábavná činnosť, nakladateľská a vydavateľská činnosť s výnimkou vydávania reklamných alebo náborových textov.

(540)



(591) červená, biela, žltá, čierna

(731) BURDA Praha, spol. s r.o., Přemyslovská 2845/43,  
130 00 Praha, CZ;  
(740) Kubínyi Peter, Trenčín, SK;

(210) 1703-2008

(220) 11.9.2008

9 (511) 33

(511) 33 - Alkoholické nápoje s výnimkou piva.

(540)



(731) ST. NICOLAUS a. s., 1. mája 113, 031 28 Lip-  
tovský Mikuláš, SK;  
(740) Ondruš Ján, JUDr., Bratislava, SK;

(210) 1704-2008

(220) 11.9.2008

9 (511) 33

(511) 33 - Alkoholické nápoje s výnimkou piva.

(540)



(731) ST. NICOLAUS a. s., 1. mája 113, 031 28 Lip-  
tovský Mikuláš, SK;  
(740) Ondruš Ján, JUDr., Bratislava, SK;

(210) 1705-2008

(220) 11.9.2008

9 (511) 33

(511) 33 - Alkoholické nápoje s výnimkou piva.

(540)



(731) ST. NICOLAUS a. s., 1. mája 113, 031 28 Lip-  
tovský Mikuláš, SK;  
(740) Ondruš Ján, JUDr., Bratislava, SK;

(210) 1746-2008

(220) 19.9.2008

9 (511) 30

(511) 30 - Cestoviny.

(540)



(591) červená, zlatá

(731) BERSI s.r.o., Petrovanská 2698/32, 080 01 Pre-  
šov, SK;

(210) 1755-2008

(220) 22.9.2008

9 (511) 36, 37

(511) 36 - Činnosť realitnej kancelárie; nákup, predaj,  
prenájom a lízing nehnuteľností; správa nehnuteľ-  
ností; poradenstvo v oblasti nehnuteľností; ka-  
pitálové investície.

37 - Stavebníctvo (stavebná činnosť); výstavba bu-  
dov, obytných domov, ihrísk, tovární a priehrad;  
poradenská a konzultačná činnosť v stavebníctve;  
poskytovanie uvedených služieb v rámci develo-  
perskej činnosti.

(540) **Dunajská Riviéra**

(731) H INVEST, s. r. o., Kašmírska 24, 821 04 Brati-  
slava, SK;

(210) 1765-2008

(220) 23.9.2008

9 (511) 16, 35, 38, 41

(511) 16 - Periodické a neperiodické tlačoviny všet-  
kých druhov, predovšetkým knihy, brožúry, no-  
viny a časopisy, tlačiarenské výrobky, predovšet-  
kým pohľadnice, oblačky, záložky, fotografie, pla-  
gáty, papiernické výrobky všetkého druhu patria-  
ce do tejto triedy, kancelárske potreby, predo-  
všetkým bloky, samolepky, kalendáre, fotoalbumy,  
listový papier, dosky, nože na papier, písacie po-  
treby, penály, drobné kancelárske potreby z plas-  
tov a kovov, ťažidlo, plastické obaly v triede 16,  
štočky, učebné pomôcky patriace do tejto triedy,  
obrazy a grafiky, lístky.

35 - Inzertné, informačné a propagačné služby  
všetkých druhov, vrátane inzercie, propagácie  
a poskytovania informácií v počítačových a obdob-  
ných sieťach, rozhlasová, televízna a vonkajšia  
reklama, zabezpečovanie predplatného periodic-  
kej tlače, predplatné tlače pre tretie osoby, mar-  
ketingové štúdie a prieskum trhu, služby reklam-  
ných agentúr, vydávanie a šírenie reklamných ma-  
teriálov, ako napr. letákov, prospektov, vzoriek  
a pod., distribúcia propagačnej tlače a vzoriek  
tovaru, plánovanie obchodných a propagačných  
akcií, prenájom reklamných plôch, poskytovanie  
obchodných a podnikateľských informácií, orga-  
nizovanie výstav na komerčné účely, odborné  
obchodné poradenstvo.

38 - Šírenie elektronických časopisov, informácií,  
elektronických periodík a kníh v elektronickej po-  
dobe, šírenie tlače pomocou počítačových a obchod-  
ných sietí, WAP, počítačová komunikácia, posky-  
tovanie telekomunikačných informácií, infor-  
mačné služby na internete patriace do tejto triedy,  
telekomunikačné služby na internete v rámci  
tejto triedy.

41 - Vydavateľská a nakladateľská činnosť, elek-  
tronické publikovanie (DTP), obrazové spravodaj-  
stvo, organizovanie živých vystúpení a živých  
predstavení, organizovanie kultúrnych a športov-  
ých aktivít, najmä súťaží, prehliadok, plesov,  
estrád, besied, výchova, rozhlasová a televízna  
zábava, výroba videofilmov, nahrávanie zvuko-  
vých a obrazovo-zvukových nosičov záznamov,



výroba rozhlasových a televíznych programov, poskytovanie zábavy prostredníctvom globálnej informačnej siete, kábla a satelitného systému, sprostredkovanie zábavy, kultúry, výchovy a športu, predpredaj vstupeniek, organizovanie a vedenie večierkov, konferencií, písanie scenárov, poskytovanie online hier, filmová a rozhlasová tvorba, vydávanie elektronických kníh a časopisov online, usporadúvanie lotérií, organizovanie kultúrnych a vzdelávacích výstav.

**(540) RUN**

(731) Sanoma Magazines Praha, s.r.o., Lomnického 1705/7, 140 00 Praha, CZ;

(740) Brichtová Tatiana, JUDr., Bratislava, SK;

**(210) 1788-2008**

(220) 29.9.2008

**9 (511) 36, 37**

(511) 36 - Finančné poradenstvo; finančné konzultačné služby; prenájom izieb; vedenie nájomných domov; sprostredkovateľská činnosť s nehnuteľnosťami; správa nehnuteľností; realitné kancelárie.

37 - Stavebná činnosť; murovanie; kladenie cestných povrchov; dozor nad stavbami; izolovanie proti vlhkosti; izolovanie stavieb; inštalácia klimatizačných zariadení; maľovanie a natieranie; montovanie lešení; pokrývačské práce na strechách budov; inštalácia a opravy poplašných systémov proti vlámaniu; stavebný dozor; utesňovanie budov.

**(540)**

(731) FSI - INVEST, a.s., Kukučínova 22, 831 03 Bratislava, SK;

(740) Advokátska kancelária G. Lehnert, k.s., Bratislava, SK;

**(210) 1853-2008**

(220) 10.10.2008

**9 (511) 6, 16, 17, 19, 20, 35, 37, 40, 42**

(511) 6 - Kovové okná, kovové okenice, okenné rámy, kovové dvere, kovové brány, pánty a závesy, kovania, stavebné kovania, kovania na okná, dvere a nábytok, stavebný materiál z valcovaného a liateho kovu, zámočnícke výrobky, kovové rúry, stavebné kovania, kovový spojovací materiál, železiarske výrobky, parapetné dosky z kovových materiálov, obyčajné kovy v surovom a polospracovanom stave a ich zliatiny, drobný železiarsky tovar, kovové zápusťné kolíky, háčiky (železiarsky tovar), kovové podpery a konzoly pre stavebníctvo.

16 - Prospekty, pútače z papiera alebo lepenky, reklamné tabule z papiera, kartónu alebo lepenky, baliaci papier, blahoprajné pohľadnice, brožované knihy, brožúry, brožúrky, bublinové obaly z plastických materiálov (na balenie), časopisy, etikety s výnimkou textilných, fotografie, grafické zobrazenia, grafiky, kalendáre, kartón, lepenka, katalógy, kávové filtre, papierové knihy,

lepenkové alebo papierové škatule, lepenkové alebo papierové obaly na fľaše, lepenkové platne (papiernický tovar), lepiace pásky na kancelárske účely a použitie v domácnosti, leporéla, mapy, obálky (papiernický tovar), obaly (papiernický tovar), obrazy, papiernický tovar, periodické a neperiodické publikácie, plagáty, predmety z kartónu, grafické reprodukcie, tlačené reklamné materiály, umelecké litografie, umelohmotné fólie na balenie, vrecia z papiera alebo plastických materiálov.

17 - Dosky a tyče z plastov (polotovary), hmoty tesniace, upchávkové a izolačné, hadice, polotovary z plastických hmôt v tvare profilov a tvarovaných kusov pre nábytkársky priemysel a na výrobu okien, profily vždy úplne alebo čiastočne z plastických hmôt ako polotovary.

19 - Plastové okná, plastové dvere, drevené okná, drevené dvere, okná s rámami z plastických hmôt, dvere s výnimkou kovových, dverové prahy s výnimkou kovových, dverové rámy s výnimkou kovových, okenice s výnimkou kovových, okenné rámy s výnimkou kovových, okná s výnimkou kovových, rámové konštrukcie s výnimkou kovových, rámy (okenné) s výnimkou kovových, skladacie dvere s výnimkou kovových, výplne dverí s výnimkou kovových, zárubne s výnimkou kovových, plastové garážové brány, plastové rolety, cloniace a ochranné výrobky na okná a dvere, najmä medzi sklenené, exteriérové, vertikálne žalúzie, časti a diely týchto výrobkov - všetko z plastov, dreva a iných nekovových materiálov, vonkajšie rolety a žalúzie, časti a diely týchto výrobkov - všetko z plastov, dreva a iných nekovových materiálov, žalúzie s výnimkou kovových, plastové rolety, debnenie s výnimkou kovového, dosky - stavebné drevo, latky, drevené dyhy, drevené a plastové obloženie, drevo opracované, drevo opracované - stolárske, strešné krokvy, lišty s výnimkou kovových, mriežky s výnimkou kovových, palisády s výnimkou kovových, podlahové dosky, schodiská s výnimkou kovových, schodnice ako časti schodísk, drevotrieskové dosky, hranoly, nekovový stavebný materiál, prírodný a umelý kameň, inzertné stĺpy s výnimkou kovových, reklamné stĺpy s výnimkou kovových, nekovové reklamné panely s výnimkou svetelných.

20 - Interiérové žalúzie a rolety lamelové a ich časti, drobný nekovový materiál na okná a dvere, dverové obloženie s výnimkou kovového, kladky z plastických hmôt na rolety, koľajnice na záclony, závesy a žalúzie, kovanie na okná a dvere s výnimkou kovového, schodišťové zábradlia, závery s výnimkou kovových, závesy a siete proti hmyzu.

35 - Maloobchodné služby v oblasti plastových a drevených okien a dverí a stavebníctva; veľkoobchodné služby v oblasti plastových a drevených okien a dverí a stavebníctva; reklamná činnosť, zasielanie reklamných materiálov zákazníkom, obchodná administratíva, kancelárske práce, kancelárie zaoberajúce sa dovozom a vývozom, kopírovanie, kopírovanie alebo rozmnožovanie dokumentov, dokladov, nábor zamestnancov, organizovanie výstav na obchodné a reklamné účely, hospodárske alebo ekonomické predpovede, prenájom kancelárskych strojov a zariadení, prenájom reklamných materiálov, prenájom reklamných pries-

torov, prepisovanie, prieskum trhu, prenájom reklamných plôch, zásielkové reklamné služby, rozširovanie reklamných alebo inzertných oznámov, spracovanie textov, vydávanie reklamných materiálov, vydávanie reklamných alebo náborových textov, vylepovanie plagátov, analýzy nákupných cien, veľkoobchodných cien, automatizované spracovanie dát v administratívne, barterové operácie, komerčné informačné kancelárie, marketing, marketingové štúdie, obchodné administratívne služby, obchodné alebo podnikateľské informácie, obchodný alebo podnikateľský prieskum, obchodný manažment a podnikové poradenstvo, podpora predaja (pre tretie osoby), pomoc pri riadení komerčných a priemyselných podnikov, pomoc pri riadení obchodnej činnosti, poradenské služby v oblasti obchodného alebo podnikateľského riadenia, poradenstvo v obchodnej činnosti, poskytovanie obchodných alebo podnikateľských informácií, poskytovanie pomoci pri riadení obchodných alebo priemyselných podnikov, prieskum trhu, profesionálne obchodné alebo podnikateľské poradenstvo, sekretárske služby, sprostredkovanie kompenzačných obchodov s tovarom na vnútroštátnej a medzinárodnej úrovni, sprostredkovanie obchodu s tovarom, účtovníctvo, uverejňovanie reklamných textov, vedenie kartoték v počítači, vydávanie a aktualizovanie reklamných materiálov, vzťahy s verejnosťou (prieskum vzťahov medzi podnikmi, inštitúciami a spoločenským prostredím), zbieranie údajov do počítačových databáz, zoraďovanie údajov v počítačových databázach, obchodné sprostredkovanie služieb uvedených v triedach 35, 37 a 42.

37 - Montáž, inštalácia a opravy okien, dverí a iných stavebných prvkov, údržba nábytku, reštaurovanie nábytku, vykonávanie inžinierskych, priemyselných, bytových a občianskych stavieb, prípravné a pomocné stavebné práce, montáž, kladenie, servis, sanácie a opravy podláh a parkiet, izolovanie stavieb, realizácia fasád so zateplením a bez zateplenia, zasklievanie balkónov a lodžii, maľovanie a natieranie, lepenie fólií, murovanie, klampiarstvo a inštalatérstvo, vykonávanie inžinierskych, bytových a občianskych stavieb, prípravné a pomocné stavebné práce, čistenie, čistenie exteriérov a interiérov, prenájom čistiacich strojov, inštalácia a opravy chladiacich a klimatizačných zariadení, informácie o opravách, izolovanie proti vlhkosti, izolovanie stavieb, klampiarstvo a inštalatérstvo, čalúnenie, čalúnnické práce, čalúnnické opravy, stavebné informácie, údržba nábytku, reštaurovanie nábytku, montáž kuchynských zariadení, montáž nábytku a zariadení, montáž a opravy vzduchotechnických zariadení, montáž a opravy klimatizačných zariadení, montáž a opravy vykurovacích zariadení, montáž, kladenie, servis, sanácie a opravy podláh a parkiet, exteriérové a interiérové maľovanie a natieranie, montovanie lešení, murárstvo, pokrývačské práce na strechách, stavebné informácie, dozor nad stavbami, demolácia budov, tapetovanie, umelecká stolárska výroba a opravy, utesňovanie stavieb a budov, inštalácia a opravy výťahov, prenájom náradia a nástrojov, prenájom podlahárskych strojov, prenájom čistiacich strojov.

40 - Spracovanie dreva a plastových materiálov, frézovanie, hobľovanie, farbenie dreva a plastov, morenie dreva, lakovanie dreva a plastov, obrusovanie, brúsenie, presné rezanie, informácie o starostlivosti o materiál, čistenie povrchov (chemickými rozpúšťadlami), spájanie materiálov (pre tretie osoby).

42 - Profesionálne odborné poradenstvo týkajúce sa plastových a drevených okien a dverí, stavebných prác a zateplovania budov, výskum a vývoj nových výrobkov pre tretie osoby, navrhovanie pre tretie osoby, priemyselný dizajn, prieskumy (inžinierske práce), projektovanie stavieb, dizajn nábytku a bytového zariadenia, vypracovanie stavebných výkresov, technický prieskum, výzdoba interiérov, architektonické poradenstvo.

(540)



(591) zelená, žltá, čierna, sivá, hnedá

(731) Jakubove Peter, Ing., PLAST-MONT, Okružná 23, 984 01 Lučenec, SK;

(740) Belička Ivan, Ing., Banská Bystrica, SK;

(210) 1854-2008

(220) 10.10.2008

9 (511) 7, 8, 11, 20, 21, 35, 37

(511) 7 - Baliace stroje; stroje na výrobu cestovín; stroje a prístroje na čistenie; dojacie stroje; dopravníky ako stroje; drviče odpadu; etiketovacie stroje; filtre na čistenie a chladenie vzduchu; filtrovacie stroje; kávové mlynčeky s výnimkou ručných; kefy ako časti strojov; stroje na výrobu salám, párkov a klobásy; kompresory do chladiacich zariadení; krájače na chlieb (stroje); lisy; mangle; stroje na výrobu masla; mlynčeky na mäso ako stroje; miešacie stroje; stroje na miešanie; mixéry (stroje); mliekarské stroje; mlyny (stroje); nosné konzoly na stroje; nože ako časti strojov; elektrické nože; elektrické nožnice; ochranné kryty strojov; odlučovače oleja; odlučovače vody; odmasťovacie zariadenia ako stroje; odsávače ako stroje; odsávacie stroje na priemyselné účely; stroje na odstraňovanie vodného kameňa; odstredivky, žmýkačky; osievacie stroje; elektrické otváratele na konzervy; píly; zariadenie pracujúce pod tlakom na točenie piva; plniace stroje; elektromechanické stroje na prípravu pokrmov; pracie a premývacie zariadenia; pracie stroje; práčky; preosievacie zariadenia; rezacie stroje; elektrické kuchynské roboty; roboty (stroje); sekáče do strojov; sekáče na mäso ako stroje; elektrické šľahače; strúhacie stroje na zeleninu; umývačky riadu; vulkanizačné prístroje; vysávače; žmýkačky.

8 - Brúsy, osly; krájač vajec; krájače na pizzu; krájače na zeleninu; krájače syrov; luskáčiky orechov; lyžice; sekáčiky na mäso; naberačky; nástroje na rezanie, sekacie, krájanie; nože do mlynčekov; nože na zeleninu; nože; nožnice; ocieľky; otváratele na konzervy s výnimkou elektrických; príbor (nože, vidličky, lyžice); rezačky, sekáče; sekáčiky na mäso; sekery; škrabky na zeleninu; vidličky.

11 - Bojlery, ohrievače vody; chladiace komory; chladiace nádoby; chladiace prístroje a zariadenia; chladiace zariadenia a stroje; chladiarne; chladnice; chladničky; zariadenia na pečenie chleba; destilačné kolóny, destilačné prístroje; dezinfekčné dávkovače na toalety; drezy; elektrické filtračné kávovary; filtre na pitnú vodu; elektrické filtre na kávu; elektrické fritézy; grily (prístroje na pečenie); horáky; horúce platne; hriankovače; kachle; elektrické kanvice; elektrické kávovary; kuchynské odsávače; elektrické kuchynské potreby na pečenie a varenie; kuchynské sporáky; stroje a zariadenia na výrobu ľadu; liehové horáky; kahany; mikrovlnné rúry; mikrovlnné rúry na priemyselné použitie; zariadenia na chladenie mlieka; mraziace boxy na výrobu ľadu; mraziace vitríny; mraziace zariadenia, mrazičky; chladiace nádoby; nápojové chladničky; elektrické formy na pečenie oblátok; ochladzovacie zariadenia a stroje; ohrievače; ohrievače tanierov; ponorné ohrievače; ohrievadlá; pastéry (zariadenia na pasterizáciu); rúry na pečenie; pece, sporáky, piecky; pekáč, otočný rošt; pražiacie stroje; pražiacie kávy; pražiče kávy; prístroje na výrobu ľadu; ražne; rošty do pecí; rošty na opekanie mäsa; komínové rúry; sporáky; sterilizátory; stolné variče; prístroje a zariadenia na sušenie; teplovzdušné rúry; teplovzdušné zariadenia; umývadlá, sušiče na ruky do umyvární; zariadenia a stroje na čistenie alebo úpravu vody; UV - lampy s výnimkou lúčov na lekárske účely; variče; varné prístroje a zariadenia; mraziace vitríny; prístroje a zariadenia na zmäkčenie vody; sterilizátory vody; výhrevné platne; vyhrievacie telesá; zariadenia na dezinfikovanie; zariadenia na praženie kávy; zariadenia na sušenie; zariadenie na otáčanie ražňom.

20 - Dekoratívne predmety vydávajúce zvuk; snímateľné kryty na drezy; figuríny; mäsiarsky klát; pekárske koše na chlieb; nábytok; kovový nábytok; novinové stojany; nekovové rukoväte nožov; ozdoby z plastov na potraviny; pekárske košíky na chlieb; podnosy s výnimkou kovových; police; plastické ozdoby na potraviny; príborníky; pulty; pulty, stoly; regály; servírovacie stolíky; slamky (na pitie); sošky z dreva, vosku, sadry alebo plastov; stojany na taniere; kovové stoly; pracovné stoly; dávkovače uterákov; vitríny; vozíky (servírovacie stolíky); zrkadlá.

21 - Čajníky; čaše; cedidlá; pretláčac cesnaku; cukorníčky; dávkovače mydla; kuchynské dosky na krájanie; dózy na čaj; drôtenky na čistenie; držiaky na jedálne lístky; držiaky na mydlo; držiaky na špáradlá; držiaky na svetle; džbány; fľaše; formy na ľadové kocky; kuchynské formy na pečenie; formy na zákusky a koláče; fritézy s výnimkou elektrických; stojany na grily; grily, rošty (potreby na opekanie); handry na čistenie; handry na umývanie dlážky; hrnce, hrnčeky; kovové ihly na ražniči; izotermické vrecká; jedálenské súpravy; jednorazové taniere; jelenica na čistenie; kanvičky, kanvy; karafy; kastróly; kávové súpravy; kefy; koreničky; kotlík (hrnce); krájače cesta; krčahy; krištál (výrobky z krištáľového skla); krúžky na obrúsky; kuchynské hrnce; kuchynské nádoby; kuchynský riad; lieviky; lopatky na zákusky; lyžice, varechy na miešanie; metly; misky; misky na polievku; misy; misy na zeleninu; mixéry

(ručné - šejkre); mlynčeky (na korenie -); mopy; kuchynské naberačky; nádoby na chlieb; nádoby na ľad; nádoby na odpadky, koše na smeti; odkladacie stojany na nože; otvárače na fľaše; panvice na smaženie; papierové taniere; pasce na hmyz; pasce na potkany; pipety na víno; poháre, šálky, hrnčeky na pitie; pivové poháre; podnosy (tácne); poháre na ovocie; poháriky; pokrievky; polievkové misy; porcelán; potreby na varenie a pečenie okrem elektrických; potreby pre domácnosť; prachovky; príklopy na jedlo; kovové ražne na použitie v kuchyni, kuchynský riad; porcelánový alebo hlinený riad; šalátové misy; šálky; šejkre, ručné mixéry; sklenené nádoby; sklenené poháre; soľničky; špáradlá; špongie na umývanie; stolové stojany na olej a ocot; kovové strojčeky na prípravu zmrzliny a chladených nápojov; strúhadlá pre domácnosť; svietniky; papierové tácky; taniere; jednorazové taniere; termosky; termosky na jedlo; dávkovače toaletného papiera; tortové lopatky; varešky (kuchynské nástroje); váhy, vedrá, viedierka na ľad (na chladenie nápojov); vývrtky.

35 - Predvážanie tovaru; odborné obchodné poradenstvo; sprostredkovanie obchodu; podpora predaja; maloobchodná činnosť s gastronomickými zariadeniami a doplnkami; veľkoobchodná činnosť s gastronomickými zariadeniami a doplnkami; predaj použitých gastronomických zariadení a doplnkov.

37 - Chemické čistenie; inštalácie a opravy chladiacich zariadení, prenájom čistiacich strojov; detrizácia; dezinfekcia; inštalovanie a opravy elektrických spotrebičov; údržba a oprava horákov; informácie o opravách; inštalácie a opravy klimatizačných zariadení; čistenie a opravy kotlov; inštalácia kuchynských zariadení; oprava opotrebovaných alebo poškodených strojov; inštalácia a opravy pecí; ostrenie nožov; pranie; prenájom stavebných strojov a zariadení; inštalácia, údržba a opravy strojov.

(540)



(591) červená, biela, modrá, čierna

(731) AAA Gastro, s.r.o., Rozkvet 2061/130-36, 017 01 Považská Bystrica, SK;

(210) 1856-2008

(220) 13.10.2008

9 (511) 29, 30

(511) 29 - Mäso, ryby s výnimkou živých, hydina a zverina s výnimkou živej; mäsové výťažky; konzervované, sušené a tepelne spracované ovocie a zelenina, rôsoly, džemy, marmelády, ovocné zavaraniny, ovocné pretlaky; vajcia, mlieko a mliečne výrobky.

30 - Káva, čaj, kakao, cukor, ryža, maniok, ságo, kávové náhradky; múka výrobky z obilia, chlieb, pekárske a cukrárske výrobky, zmrzliny; med, melasový sirup; kvasnice, prášky do pečiva, horčica, ocot, omáčky ako chuťové prísady; chuťové prísady; korenie; ľad.

(540)



(731) Vido s.r.o., Pluhova 62, 831 03 Bratislava, SK;

(210) 1859-2008

(220) 13.10.2008

9 (511) 29, 30, 31, 35, 39, 40

- (511) 29 - Ryby s výnimkou živých, rybie plátky, výrobky z rýb, konzervované ryby, rybacie šaláty.  
 30 - Šalátové dresingy.  
 31 - Živé ryby.  
 35 - Sprostredkovanie obchodu, nákupu a predaja potravinárskych výrobkov.  
 39 - Skladovanie potravín, balenie tovaru, prenájom skladovacích a mraziarenských kontajnerov.  
 40 - Mechanické alebo chemické spracovanie potravín, zamrazovanie potravinárskych výrobkov.

(540)



(591) modrá, červená

(731) RYBA ŽILINA, spol. s r. o., Hviezdoslavova 5, 010 01 Žilina, SK;

(210) 1863-2008

(220) 13.10.2008

9 (511) 29, 30, 32

- (511) 29 - Jogurt nízkotučný jahodový, brokolica mrazená.  
 30 - Müsli tyčinka marhuľová, müsli tyčinka lesná zmes; corn flakes.  
 32 - Paradajková šťava; mrkvový nektár.

(540)



(731) COOP Jednota Slovensko, spotrebné družstvo, Bajkalská 25, 827 18 Bratislava, SK;

(210) 1864-2008

(220) 13.10.2008

9 (511) 35, 36, 41

- (511) 35 - Propagačná činnosť, reklama; pomoc pri riadení obchodnej činnosti; obchodná administratíva; kancelárske práce.  
 36 - Finančné služby; peňažné služby.  
 41 - Výchova; vzdelávanie.

(540)



(591) biela, sivá, čierna

(731) Slovenská komora znalcov, Tematínska 10, 851 05 Bratislava, SK;

(740) Peschlová Jana, JUDr., Nitra, SK;

(210) 1865-2008

(220) 13.10.2008

9 (511) 37, 42

- (511) 37 - Stavebná činnosť.  
 42 - Inžiniersko-projektčná činnosť.

(540) ARCHING

(731) Kuvik Michal, Ing. arch., Maša 18, 053 11 Smižany, SK;

(210) 1866-2008

(220) 14.10.2008

9 (511) 16, 35, 36, 38, 41, 42

- (511) 16 - Baliaci papier, blahoprajné pohľadnice, brožované knihy, brožúry, brožúrky, bublinové obaly z plastických materiálov (na balenie), časopisy, etikety s výnimkou textilných, fotografie, grafické zobrazenia, grafiky, kalendáre, kartón, lepenka, papierové kávové filtre, knihy, lepenkové alebo papierové škatule, lepenkové alebo papierové obaly na fľaše, lepenkové platne (papiernický tovar), lepiace pásky na kancelárske účely a na použitie v domácnosti, obálky (papiernický tovar), obaly (papiernický tovar), obrazy, papiernický tovar, periodické a neperiodické publikácie, plagáty, predmety z kartónu, prospekty, pútače z papiera alebo z lepenky, reklamné tabule z papiera, kartónu alebo lepenky, grafické reprodukcie, tlačené reklamné materiály.  
 35 - Reklamné agentúry, administratívne služby, analýzy nákupných cien, veľkoobchodných cien, automatizované spracovanie dát, komerčné informačné kancelárie, kopírovanie, kopírovanie alebo rozmnožovanie dokumentov, dokladov atď., prenájom kancelárskych strojov a zariadení, lepenie plagátov, marketing, marketingové štúdie, obchodné alebo podnikateľské informácie, obchodný alebo podnikateľský prieskum, obchodný manažment a podnikové poradenstvo, organizovanie komerčných alebo reklamných výstav a veľtrhov, podpora predaja (pre tretie osoby), pomoc pri riadení komerčných a priemyselných podnikov, pomoc pri riadení obchodnej činnosti, poradenské služby v oblasti obchodného alebo podnikateľského riadenia, poradenstvo pri vedení podnikov, poradenstvo v obchodnej činnosti, poskytovanie obchodných a podnikateľských informácií, poskytovanie pomoci pri riadení obchodných alebo priemyselných podnikov, predvádzanie (služby modeliek) na reklamné účely a podporu predaja, prenájom kancelárskych strojov a zariadenia, prenájom ko-

pírovacích strojov, prenájom reklamných materiálov, prieskum trhu, prieskum verejnej mienky, profesionálne obchodné alebo podnikateľské poradenstvo, reklama, rozširovanie reklamných materiálov zákazníkom (letáky, prospekty, tlačivá, vzorky), vydávanie a aktualizovanie reklamných materiálov, reprografia dokumentov, poradenské služby v oblasti obchodného alebo podnikateľského riadenia, rozširovanie reklamných alebo inzertných oznamov, sekretárske služby, spracovanie textov, sprostredkovanie obchodu s tovarom, sprostredkovanie uvedených služieb v tejto triede, spracovanie textov, účtovníctvo, uverejňovanie reklamných textov, vydávanie a aktualizovanie reklamných materiálov, vydávanie reklamných alebo náborových textov, vzťahy s verejnosťou (prieskum vzťahov medzi podnikmi, inštitúciami a spoločenským prostredím), zasielanie reklamných materiálov zákazníkom, vedenie kartoték v počítači, zbieranie údajov do počítačových databáz.

36 - Bankovníctvo a bankové služby vrátane elektronického bankovníctva a homebankingu; finančníctvo, finančné operácie a finančné produkty; prijímanie vkladov vrátane termínovaných vkladov, vedenie účtov, vedenie vkladných knižiek, vydávanie cenín a cenných papierov; poskytovanie úverov, pôžičiek a iné formy financovania; investovanie do cenných papierov na vlastný účet, kapitálové investície, financovanie spoločných podnikov, majetkové účasti, finančný prenájom (lízing); platobný styk a zúčtovanie (klíring), elektronický prevod kapitálu; vydávanie a správa platobných prostriedkov, najmä platobných kariet, cestovných šekov a ich overovanie, úverových (kreditných) a debetných kariet, zriaďovanie a prevádzkovanie siete bankomatov; poskytovanie záruk, kaucii a ručenie; otváranie akreditívov; obstarávanie inkasa vrátane dokumentárneho inkasa; obchodovanie na vlastný účet alebo na účet klienta s devízovými hodnotami, v oblasti termínovaných obchodov (futures) a opcii (options) vrátane kurzových a úrokových obchodov, s prevoditeľnými cennými papiermi, so zlatými a striebornými mincami; účasť na vydávaní cenných papierov a poskytovanie súvisiacich služieb; finančné maklérsstvo; obhospodarovanie cenných papierov klienta na jeho účet vrátane poradenstva (portfólio manažment); uloženie a správa cenných papierov alebo iných hodnôt; výkon funkcie depozitára; zmenárenská činnosť (nákup devízových prostriedkov); prenájom bezpečnostných schránok, denného a nočného trezoru, úschova cennosť v bezpečnostných schránkach; vykonávanie hypotekárnych obchodov; sporiteľne, správcovstvo, úverové ústavy, úverové banky, ručenie, zbieranie peňazí na dobročinné účely, ostatné bankové a finančné operácie a transakcie; konzultačné služby v oblasti poisťovníctva, informácie o poistení, uzatváranie poisťiek, životné poisťky, poradenstvo v oblasti poistenia, poradenské a konzultačné služby v oblasti bankovníctva a financií vrátane elektronického bankovníctva, poskytovanie bankových a finančných informácií; finančné odhady a oceňovanie v oblasti bankovníctva; finančné analýzy a predpovede, poskytovanie a sprostredkovanie všetkých uvedených služieb prostredníctvom komunikačných médií, elektronických médií, telekomunikačných

prostriedkov, elektronickej pošty, počítačových sietí, terminálov a internetu.

38 - Elektronická pošta, informačné kancelárie, komunikácia prostredníctvom optických káblov, počítačová komunikácia, komunikácia pomocou počítačových terminálov, posielanie správ, prenos správ a obrazových informácií pomocou počítača, telekomunikačné služby poskytované prostredníctvom svetovej počítačovej siete (internet), elektronickej pošty a prenosu dát v reálnom čase (prenosu zvuku, obrazu, textu alebo iných dát či informácií) a poskytovanie služieb s tým spojených vrátane poskytovania prístupu a pripojenia k týmto telekomunikačným sieťam vrátane internetu, prevádzkovanie verejnej alebo neverejnej telekomunikačnej siete, telekomunikačný prenos elektronických tlačovín, časopisov, periódik, kníh a iných dát prostredníctvom verejnej alebo neverejnej telekomunikačnej siete vrátane internetu, telekomunikačný prenos informácií na internete vrátane prevádzkovania elektronických násteniek, diskusných skupín a fór a poskytovanie prístupu k online informačným službám dát.

41 - Činnosť v oblasti zábavy a kultúry a športu na kultúrne a zábavné účely, organizovanie športových podujatí a súťaží, organizovanie súťaží (vedomostných alebo zábavných), organizovanie predstavení (manažérske služby), hudobných a tanečných produkcií, činnosť umeleckej a športovej agentúry, informácie o možnostiach zábavy, filmová tvorba, fotografická reportáž, fotografovanie, organizovanie a plánovanie večierkov, organizovanie a vedenie kolokvií, organizovanie a vedenie konferencií, organizovanie a vedenie kongresov, organizovanie a vedenie seminárov, organizovanie a vedenie sympózií, organizovanie audiovizuálnych predstavení na kultúrne a zábavné účely, organizovanie kultúrnych alebo vzdelávacích výstav, organizovanie plesov, organizovanie súťaží krásy, požičiavanie nahraných nosičov zvukových a zvukovo-obrazových záznamov, prenájom hudobných nástrojov a hudobnej aparatúry, usporadúvanie divadelných, filmových, koncertných a iných predstavení, usporadúvanie koncertov, hudobných a tanečných produkcií, vydavateľská činnosť s výnimkou vydávania reklamných textov, vydávanie periodických a neperiodických publikácií s výnimkou reklamných, zverejňovanie a vydávanie kníh, revue a magazínov, výchovno-zábavné klubové služby, výroba (tvorba) videofilmov, organizovanie živých vystúpení, živé predstavenia.

42 - Grafický dizajn, navrhovanie (priemyselný dizajn), navrhovanie obalov, obalový dizajn, odborné poradenstvo týkajúce sa počítačov a príslušenstva k nim, priemyselný dizajn, štúdie technických projektov, projektová činnosť, umelecký dizajn, výskum a vývoj nových výrobkov (pre zákazníkov), prenájom počítačov, servis počítačových programov, počítačové programovanie, poradenské služby v oblasti počítačového hardvéru, poradenské služby v oblasti počítačového softvéru, tvorba softvéru, návrhy, štruktúrovanie a programovanie či iné vytváranie počítačových programov a počítačových systémov, najmä programového vybavenia internetových, intranetových či iných sieťových serverov, serverových staníc

a systémov vrátane ich inštalácie, zavádzania, aktualizácie a údržby, návrhy, štruktúrovanie a programovanie či iné vytváranie báz dát, iných dátových systémov a aplikácií na ich spracovanie vrátane poskytovania prístupu k nim a ich inštalácie, zavádzania, aktualizácie a údržby, návrhy, štruktúrovanie a programovanie či iné vytváranie internetových či intranetových počítačových stránok a nástienok (webpages a websites) a internetových či intranetových aplikácií vrátane ich inštalácie, zavádzania, aktualizácie a údržby, hostovanie (poskytovanie voľného priestoru) na internetových či intranetových počítačových stránkach a nástienkach (webpages a websites) alebo hostovanie (poskytovanie voľného priestoru) v rámci týchto stránok či nástienok, hostovanie (poskytovanie voľného priestoru) na internetových či intranetových aplikáciách, prevod (konverzia) počítačových programov, dát či iných údajov v elektronickej podobe z rôznych formátov do iných formátov, prevod (konverzia) dokumentov, dát či iných údajov z fyzických médií na elektronické médiá, aktualizovanie počítačových programov, hostovanie na počítačových stránkach (webových stránkach), inštalácia počítačových programov, návrh počítačových systémov, obnovovanie počítačových databáz, počítačové programy (zhotovovanie kópií), prenájom počítačového softvéru, prevod a konverzia počítačových programov a údajov, prieskum v oblasti využitia počítačov, vytváranie a udržiavanie webových stránok pre zákazníkov, poradenské a konzultačné služby v oblasti hardvéru a softvéru.

**(540) M&C Portal**

(731) BCSR, s.r.o., Námestie SNP 3, 974 01 Banská Bystrica, SK;

(740) Belička Ivan, Ing., Banská Bystrica, SK;

**(210) 1867-2008**

(220) 15.10.2008

**9 (511) 11, 19, 27**

(511) 11 - Bidety, dezinfekčné dávkovače na toalety, dezinfekčné kontajner na toalety, kohútiky, kúpeľňové armatúry, kúpeľňové obloženie, kúpeľňové vane, umývadlá, sanitárne (toaletné) prístroje, záchodové sedadlá, sprchovacie kúty, sprchy, toaletné misy, toalety, kúpacie vane, vaňové príslušenstvo (armatúry), vaňové zariadenia.

19 - Dlažby s výnimkou kovových, dlaždice s výnimkou kovových, dlaždice, stavebné obkladačky (nekovové), dlaždicové podlahy s výnimkou kovových, dlážky s výnimkou kovových, mramor, obklady stien a priečok s výnimkou kovových.

27 - Linoleum a iné podlahové krytiny, dlážky (povrchové), krytiny (podlahové), kúpeľňové predložky (rohožky), protišmykové rohože.

(540)

**jopa**

(731) DYNEX, s. r. o., Tallerova 9, 811 02 Bratislava, SK;

**(210) 1868-2008**

(220) 15.10.2008

**9 (511) 11, 19, 27**

(511) 11 - Bidety, dezinfekčné dávkovače na toalety, dezinfekčné kontajner na toalety, kohútiky, kúpeľňové armatúry, kúpeľňové obloženie, kúpeľňové vane, umývadlá, sanitárne (toaletné) prístroje, záchodové sedadlá, sprchovacie kúty, sprchy, toaletné misy, toalety, kúpacie vane, vaňové príslušenstvo (armatúry), vaňové zariadenia.

19 - Dlažby s výnimkou kovových, dlaždice s výnimkou kovových, dlaždice, obkladačky stavebné (nekovové), dlaždicové podlahy s výnimkou kovových, dlážky s výnimkou kovových, mramor, obklady stien a priečok s výnimkou kovových.

27 - Linoleum a iné podlahové krytiny, dlážky (povrchové), krytiny (podlahové), kúpeľňové predložky (rohožky), protišmykové rohože.

(540)

**jopa**  
GALÉRIA NA KAŽDÝ DEŇ

(731) DYNEX, s. r. o., Tallerova 9, 811 02 Bratislava, SK;

**(210) 1869-2008**

(220) 16.10.2008

**9 (511) 14, 35**

(511) 14 - Ciferníky hodinové a hodinkové; ciferníky snečných hodín; elektrické hodiny a hodinky; hodiny; budíky, chronometre, chronometre ako hodinky; chronoskopy na meranie časových úsekov; elektrické hodiny; šperky; klenoty retiazky; prívesky, náramky, prstene, náušnice, náhrdelníky, šperkovnice, strieborné ozdoby, medaily, mince, amulety, drahé kovy ako surovina, umelecké diela z drahých kovov, hodinkové sklíčka, hodinové ručičky, hodinové skrinky, hodinové stroje, kontrolné hodiny, hodinárske kotvičky, hodinárske kyvadlá, kyvadlové hodiny, mechanizmy hodín a hodiniiek, časomiery, náramkové hodinky, hodinové perá, prívesky na kľúče, hodinové pružiny, puzdrá na hodiny, remienky na hodinky, sochy a sošky z drahých kovov, stopky, zliatiny drahých kovov, medené známky.

35 - Analýzy nákupných cien, veľkoobchodných cien, pomoc pri riadení obchodnej činnosti, obchodné informácie a rady spotrebiteľom, obchodný alebo podnikateľský prieskum, obchodný manažment a podnikové poradenstvo, organizovanie výstav na obchodné účely.

(540)

**ITAS**

(731) ITAS Plus s.r.o., Mníchova Lehota 253, 913 21 Trenčianska Turná, SK;

**(210) 1879-2008**

(220) 16.10.2008

**9 (511) 9, 16, 35, 38, 41**

(511) 9 - Zvukové, obrazové a zvukovo-obrazové nahrávky na všetkých druhoch nosičov, ako aj v digitálnej (elektronickej) podobe, informácie, dáta, databázy, katalógy, programy v elektronickej podobe; elektronické publikácie s možnosťou kopírovania; prístroje na nahrávanie, prenos a reprodukciu zvuku alebo obrazu.

16 - Noviny, časopisy, periodiká, knihy a iné tlačoviny, výrobky z papiera, kartónu a lepenky, ktoré nie sú zahrnuté v iných triedach; papiernický tovar a písacie potreby, vzdelávacie a učebné potreby okrem prístrojov, divadelné dekorácie, papierové propagačné materiály, letáky, prospekty, pohľadnice, obálky, obaly (papiernický tovar), peračníky, puzdrá na perá, štítky (papierové nálepky), vyučovacie pomôcky vo forme hier, kancelárske potreby s výnimkou nábytku, kalendáre, príručky, plagáty, listový papier, stolové prestieranie z papiera, papierové obrusy, záložky do kníh, vrecká z papiera alebo plastických materiálov, školské potreby s výnimkou prístrojov, papierové podložky na stôl, nálepky na kancelárske použitie alebo pre domácnosť, ročenky, stojany na perá a ceruzky, papierové podložky pod poháre, oznámenia (papiernický tovar), papierové vlajky, papierové zástavy, nože na papier, otvárače na listy, papierové obrúsky, puzdrá na písacie potreby, pútače z papiera alebo lepenky, papierové utierky, etikety s výnimkou textilných, lepiace štítky, darčekové a reklamné predmety z papiera.

35 - Reklamná činnosť; prenájom reklamného času vo všetkých komunikačných médiách, ako aj v počítačovej komunikačnej sieti; prenájom reklamných materiálov; prenájom reklamných plôch; televízna a rozhlasová reklama; rozširovanie reklamných alebo inzertných oznamov a materiálov; organizovanie výstav na komerčné alebo reklamné účely; vydávanie, zverejňovanie a rozširovanie reklamných textov a materiálov; obchodný manažment a poradenstvo; prezentácia výrobkov a služieb v komunikačných médiách; organizovanie reklamných hier na propagáciu predaja; vyhľadávanie sponzorov; poradenské a informačné služby v oblasti uvedených služieb v triede 35.

38 - Televízne a rozhlasové vysielanie všetkých druhov programov; komunikačné služby prostredníctvom audiotexu, teletexu, rozhlasu, televízie, počítačovej siete, mobilných telefónov, poskytovanie telekomunikačných služieb; poskytovanie telekomunikačného pripojenia do svetovej počítačovej siete; poskytovanie telekomunikačných kanálov na telenákupy; poskytovanie priestoru na diskusiu na internete; prenos a šírenie správ, informácií, publikácií, audiovizuálnych diel prostredníctvom komunikačných sietí vrátane internetu; informačné kancelárie; tlačové kancelárie; poradenské a informačné služby v oblasti uvedených služieb v triede 38.

41 - Výroba televíznych a rozhlasových programov; výroba publicistických, spravodajských, zábavných, vzdelávacích, kultúrnych a športových programov; výroba hudobných programov; hudobné skladateľské služby; organizovanie zábavných, kultúrnych, športových a vzdelávacích podujatí; vzdelávacia činnosť; organizovanie vedomostných,

športových, zábavných, hudobných a športových súťaží; zábavné služby; organizovanie zábav, karnevalov, plesov; plánovanie a organizovanie večierkov; moderovanie relácií, programov a podujatí; zábavné parky; služby a zábava poskytované v prázdninových táboroch; služby klubov zdravia; výchovno-zábavné klubové služby; organizovanie a vedenie seminárov, kongresov, školení, konferencií; organizovanie živých seminárov, kongresov, školení, konferencií; organizovanie súťaží krásy; organizovanie živých vystúpení; živé predstavenia; filmová, divadelná a hudobná tvorba, služby filmových, divadelných a nahrávacích štúdií; dabingové služby; požíčovanie filmov; požíčovanie filmových premietacích prístrojov a príslušenstva; divadelné predstavenia; výroba divadelných alebo iných predstavení; služby agentúr sprostredkujúcich divadelných, koncertných a varietných umelcov; rezervácia vstupeniek; výroba a prenájom zvukových a zvukovo-obrazových nahrávok; vydateľská a nakladateľská činnosť s výnimkou vydávania reklamných materiálov; zverejňovanie a vydávanie textov okrem reklamných; poskytovanie elektronických publikácií online (bez možnosti kopírovania), vydávanie a zverejňovanie elektronických publikácií; elektronická edičná činnosť (DTP služby), organizovanie kultúrnych alebo vzdelávacích výstav; umelecké módné agentúry; kempingové služby spojené so športovým programom, služby súvisiace s telesnými cvičeniami; zábavné služby nočných klubov; poskytovanie počítačových hier (online); informácie o výchove, vzdelávaní; informácie o možnostiach rozptýlenia; informácie o možnostiach zábavy, rekreácie; informácie, správy, novinky z oblasti soubiznisu; prekladateľské služby; prenájom dekorácií; poskytovanie služieb pre oddych a rekreáciu; prenájom audioprístrojov, videoprístrojov, videorekordérov, premiatáčiek, televíznych prijímačov, filmov, kultúrnych a vzdelávacích potrieb a prístrojov; prenájom športového výstroja s výnimkou dopravných prostriedkov; reportérske služby; pomoc pri výbere povolania; organizovanie lotérií a stávkových hier; poradenské a informačné služby v oblasti uvedených služieb v triede 41; všetky uvedené služby tiež vrátane služieb poskytovaných prostredníctvom internetu, online a prostredníctvom interaktívnych počítačových služieb.

**(540) RÁDIO FRESH**

(731) MARKÍZA - SLOVAKIA, spol. s r. o., Bratislavská 1/a, 843 56 Bratislava - Záhorská Bystrica, SK;

(740) Fajnorová Mária, Ing., Bratislava, SK;

**(210) 1880-2008**

(220) 16.10.2008

**9 (511) 9, 16, 35, 38, 41**

(511) 9 - Zvukové, obrazové a zvukovo-obrazové nahrávky na všetkých druhoch nosičov, ako aj v digitálnej (elektronickej) podobe, informácie, dáta, databázy, katalógy, programy v elektronickej podobe; elektronické publikácie s možnosťou kopírovania; prístroje na nahrávanie, prenos a reprodukciu zvuku alebo obrazu.

16 - Noviny, časopisy, periodiká, knihy a iné tlačoviny, výrobky z papiera, kartónu a lepenky, ktoré nie sú zahrnuté v iných triedach; papiernický tovar a písacie potreby, vzdelávacie a učebné potreby okrem prístrojov, divadelné dekorácie, papierové propagačné materiály, letáky, prospekty, pohľadnice, obálky, obaly (papiernický tovar), peračníky, puzdrá na perá, štítky (papierové nálepky), vyučovacie pomôcky vo forme hier, kancelárske potreby s výnimkou nábytku, kalendáre, príručky, plagáty, listový papier, stolové prestieranie z papiera, papierové obrusy, záložky do kníh, vrecká z papiera alebo plastických materiálov, školské potreby s výnimkou prístrojov, papierové podložky na stôl, nálepky na kancelárske použitie alebo pre domácnosť, ročenky, stojany na perá a ceruzky, papierové podložky pod poháre, oznámenia (papiernický tovar), papierové vlajky, papierové zástavy, nože na papier, otvárače na listy, papierové obrúsky, puzdrá na písacie potreby, pútače z papiera alebo lepenky, papierové utierky, etikety s výnimkou textilných, lepiace štítky, darčekové a reklamné predmety z papiera.

35 - Reklamná činnosť; prenájom reklamného času vo všetkých komunikačných médiách, ako aj v počítačovej komunikačnej sieti; prenájom reklamných materiálov; prenájom reklamných plôch; televízna a rozhlasová reklama; rozširovanie reklamných alebo inzertných oznamov a materiálov; organizovanie výstav na komerčné alebo reklamné účely; vydávanie, zverejňovanie a rozširovanie reklamných textov a materiálov; obchodný manažment a poradenstvo; prezentácia výrobkov a služieb v komunikačných médiách; organizovanie reklamných hier na propagáciu predaja; vyhľadávanie sponzorov; poradenské a informačné služby v oblasti uvedených služieb v triede 35.

38 - Televízne a rozhlasové vysielanie všetkých druhov programov; komunikačné služby prostredníctvom audiotexu, teletexu, rozhlasu, televízie, počítačovej siete, mobilných telefónov, poskytovanie telekomunikačných služieb; poskytovanie telekomunikačného pripojenia do svetovej počítačovej siete; poskytovanie telekomunikačných kanálov na telenákupy; poskytovanie priestoru na diskusiu na internete; prenos a šírenie správ, informácií, publikácií, audiovizuálnych diel prostredníctvom komunikačných sietí vrátane internetu; informačné kancelárie; tlačové kancelárie; poradenské a informačné služby v oblasti uvedených služieb v triede 38.

41 - Výroba televíznych a rozhlasových programov; výroba publicistických, spravodajských, zábavných, vzdelávacích, kultúrnych a športových programov; výroba hudobných programov; hudobné skladateľské služby; organizovanie zábavných, kultúrnych, športových a vzdelávacích podujatí; vzdelávacia činnosť; organizovanie vedomostných, športových, zábavných, hudobných a športových súťaží; zábavné služby; organizovanie zábav, karnevalov, plesov; plánovanie a organizovanie večierkov; moderovanie relácií, programov a podujatí; zábavné parky; služby a zábava poskytované v prázdninových táboroch; služby klubov zdravia; výchovno-zábavné klubové služby; organizovanie a vedenie seminárov, kongresov, školení, konferencií; organizovanie živých seminárov, kon-

gresov, školení, konferencií; organizovanie súťaží krásy; organizovanie živých vystúpení; živé predstavenia; filmová, divadelná a hudobná tvorba, služby filmových, divadelných a nahrávacích štúdií; dabingové služby; požíčovanie filmov; požíčovanie filmových premietacích prístrojov a príslušenstva; divadelné predstavenia; výroba divadelných alebo iných predstavení; služby agentúr sprostredkujúcich divadelných, koncertných a varietných umelcov; rezervácia vstupeniek; výroba a prenájom zvukových a zvukovo-obrazových nahrávok; vydavateľská a nakladateľská činnosť s výnimkou vydávania reklamných materiálov; zverejňovanie a vydávanie textov okrem reklamných; poskytovanie elektronických publikácií online (bez možnosti kopírovania), vydávanie a zverejňovanie elektronických publikácií; elektronická edičná činnosť (DTP služby), organizovanie kultúrnych alebo vzdelávacích výstav; umelecké módné agentúry; kempingové služby spojené so športovým programom, služby súvisiace s telesnými cvičeniami; zábavné služby nočných klubov; poskytovanie počítačových hier (online); informácie o výchove, vzdelávaní; informácie o možnostiach rozptýlenia; informácie o možnostiach zábavy, rekreácie; informácie, správy, novinky z oblasti šoubiznisu; prekladateľské služby; prenájom dekorácií; poskytovanie služieb pre oddych a rekreáciu; prenájom audioprístrojov, videoprístrojov, videorekordérov, premietačiek, televíznych prijímačov, filmov, kultúrnych a vzdelávacích potrieb a prístrojov; prenájom športového výstroja s výnimkou dopravných prostriedkov; reportérske služby; pomoc pri výbere povolania; organizovanie lotérií a stávkových hier; poradenské a informačné služby v oblasti uvedených služieb v triede 41; všetky uvedené služby tiež vrátane služieb poskytovaných prostredníctvom internetu, online a prostredníctvom interaktívnych počítačových služieb.

#### (540) **RÁDIO FREE**

(731) MARKÍZA - SLOVAKIA, spol. s r. o., Bratislavská 1/a, 843 56 Bratislava - Záhorská Bystrica, SK;

(740) Fajnorová Mária, Ing., Bratislava, SK;

#### (210) **1931-2008**

(220) 23.10.2008

#### **9 (511) 1, 16, 17, 19, 35, 39, 40, 42**

(511) 1 - Tmel, nauhličovadlo; tmelové konzervačné prípravky s výnimkou farieb a mazadiel; vodovzdorné tmely s výnimkou farieb; tmely ako impregnačné látky s výnimkou farieb; tmely, spojivá.

16 - Baliaci papier; brožúry; drevitý papier; etikety s výnimkou textilných; filtračný papier; formuláre; hárky papiera; kalendáre; kancelárske potreby s výnimkou nábytku; predmety z kartónu; kartón, lepenka; kopírovacie zariadenia; knihy; lepenkové alebo papierové škatule; lepenkové platne (papiernický tovar); lepiace pásky na kancelárske účely a použitie v domácnosti; listový papier; lepiace štítky; obálky (papiernický tovar); papier do kopírovacích strojov; papier do registračných strojov; papiernický tovar; papierové pásky; papier; parafínový papier; pergamenový papier; periodiká; pijavý papier; písacie potreby; poz-



námkové zošity; priesvitný papier (pauzovací); reklamné tabule z papiera, kartónu alebo lepenky; vrecia a vrecká z papiera; papierové vreckovky; zaraďovače (kancelárske obaly); zaraďovače, šanóny (na voľné listy); pútače z papiera alebo lepenky; školské potreby (papier, písacie potreby); zošity.

17 - Lisovaná technická guma; radiálne hriadeľové tesnenia; tesnenia ložísk; tesnenia ventilov motorov; axiálne tesnenia; gumokovové výrobky; tesniace alebo vypchávkové materiály z gumy; gumové hadice; gumové výplne; gumové dosky; gumové pružiny; gumové stavebné ložiská; gumové krúžky; gumené záklopky; gumené nárazníky na tmenie nárazov; gumové objímky na časti strojov; podkladové materiály z gumy; tesnenia; tesniace materiály; tesniace krúžky; tesniace obloženia; tesniace tmely; tmel.

19 - Asfaltové (bitúmenové) výrobky pre stavebníctvo; asfaltové pásy; šindle; asfaltové nátery; asfalty.

35 - Obchodné alebo podnikateľské poradenstvo; pomoc pri riadení obchodnej činnosti; marketingové štúdie; reklamná činnosť; kopírovanie alebo rozmnožovanie dokumentov, dokladov atď.; vydávanie reklamných materiálov; maloobchodný predaj papiernických výrobkov.

39 - Dovozy, doprava; doručovanie tovaru; nákladná doprava; balenie tovaru; skladovanie tovaru.

40 - Ofsetová tlač; spracovanie papiera; úprava papiera; tlač; tlače; tlače; tlače vzorov.

42 - Navrhovanie obalov; obalový dizajn; hostovanie na počítačových stránkach (webových stránkach).

(540)



(731) KRPA-KUBIKO, spol. s r. o., Hrabové 299, 014 01 Bytča, SK;

(740) Kubínyi Peter, Bc., Trenčín, SK;

(210) 1953-2008

(220) 29.10.2008

9 (511) 16, 35, 36, 41

(511) 16 - Baliaci papier, blahoprajné pohľadnice, brožované knihy, brožúry, brožúrky, bublinové obaly z plastických materiálov (na balenie), časopisy, etikety s výnimkou textilných, fotografie, grafické zobrazenia, grafiky, kalendáre, kartón, lepenka, papierové kávové filtre, knihy, lepenkové alebo papierové škatule, lepenkové alebo papierové obaly na fľaše, lepenkové platne (papiernický tovar), lepiace pásky na kancelárske účely na použitie v domácnosti, obálky (papiernický tovar), obaly (papiernický tovar), obrazy, papiernický tovar, periodické a neperiodické publikácie, plagáty, predmety z kartónu, prospekty, pútače z papiera alebo lepenky, reklamné tabule z papiera, kartónu alebo lepenky, grafické reprodukcie, tlačené reklamné materiály.

35 - Marketingové štúdie, obchodný alebo podnikateľský prieskum, hodnotenie služieb podnikov a inštitúcií, najmä z pohľadu spotrebiteľa, monitorovanie kvality poskytovaných služieb, posudzovanie efektívnosti prevádzky a racionalizá-

cie práce, vzťahy s verejnosťou (prieskum vzťahov medzi podnikmi, inštitúciami a spoločenským prostredím), organizovanie audiovizuálnych predstavení na komerčné a reklamné účely, organizovanie výstav na komerčné alebo reklamné účely, pomoc pri riadení obchodnej činnosti, poradenstvo v obchodnej činnosti, poskytovanie obchodných alebo podnikateľských informácií, prenájom reklamných materiálov, reklama, reklamná a propagačná činnosť, reklamné agentúry, rozširovanie reklamných oznamov, rozširovanie reklamných materiálov zákaznikom (letáky, prospekty, tlačivá, vzorky), sprostredkovanie obchodu s tovarom, sprostredkovanie uvedených služieb, televízna reklama, vydávanie a aktualizovanie reklamných materiálov a zvukovo-obrazových záznamov a periodických a neperiodických publikácií na reklamné účely, vydávanie a rozširovanie reklamných textov, vydávanie reklamných alebo náborových textov, zásielkové reklamné služby, zbieranie údajov do počítačových databáz, zoraďovanie údajov v počítačových databázach, pomoc pri riadení obchodnej činnosti, poradenstvo v obchodnej činnosti, poskytovanie obchodných alebo podnikateľských informácií, predvádzanie (služby modeliek) na reklamné účely a podporu predaja, prenájom reklamných materiálov, marketingové štúdie, obchodný alebo podnikateľský prieskum, obchodný manažment a podnikové poradenstvo, organizovanie, organizovanie výstav na komerčné alebo reklamné účely, personálne poradenstvo, prieskum trhu, prieskum verejnej mienky, vzťahy s verejnosťou (prieskum vzťahov medzi podnikmi, inštitúciami a spoločenským prostredím), spracovanie textov, organizovanie reklamných hier na propagáciu predaja, prenájom reklamných priestorov, prenájom reklamných plôch, podpora predaja (pre tretie osoby) reklamná a inzertná činnosť prostredníctvom telefónnej, dátovej alebo informačnej siete, poskytovanie informácií a iných informačných produktov reklamného charakteru, prenájom reklamných informačných a komunikačných miest, služby riadenia ľudských zdrojov, zbieranie údajov do počítačových databáz, zoraďovanie údajov v počítačových databázach, sprostredkovanie obchodu s tovarom, sprostredkovanie v obchodných vzťahoch, činnosť účtovných poradcov, vedenie účtovnej evidencie, obchodné sprostredkovanie služieb uvedených v triedach 35 a 41.

36 - Poradenská činnosť v oblasti čerpania financií z fondov Európskej únie, poradenstvo v oblasti prípravy projektov týkajúcich sa financovania.

41 - Činnosť v oblasti vzdelávania, zábavy, kultúry a športu, školiteľská činnosť v tvorbe, riadení a implementácii projektov z fondov Európskej únie, organizovanie a vedenie kolokvií, organizovanie a vedenie konferencií, organizovanie a vedenie kongresov, organizovanie a vedenie seminárov, organizovanie a vedenie sympózií, organizovanie workshopov, vzdelávanie zamestnancov, aj pre tretie osoby, činnosť v oblasti zábavy a kultúry a športu, na kultúrne a zábavné účely, organizovanie športových podujatí a súťaží, organizovanie súťaží (vedomostných alebo zábavných), organizovanie predstavení (manažérske služby), hudobných a tanečných produkcií, činnosť umeleckej a športovej agentúry, informácie o mož-

nostiach zábavy, filmová tvorba, fotografická reportáž, fotografovanie, organizovanie a plánovanie večierkov, organizovanie audiovizuálnych predstavení na účely vzdelávacie, kultúrne a zábavné, činnosť vzdelávacej, umeleckej a športovej agentúry, organizovanie kultúrnych alebo vzdelávacích výstav, organizovanie plesov, usporadúvanie koncertov, organizovanie súťaží krásy, požičiavanie nahratých nosičov zvukových a zvukovo-obrazových záznamov, prenájom hudobných nástrojov a hudobnej aparatúry, usporadúvanie predstavení divadelných, filmových, koncertných a iných, usporadúvanie koncertov, hudobných a tanečných produkcií, vydateľská činnosť s výnimkou vydávania reklamných textov, vydávanie periodických a neperiodických publikácií s výnimkou reklamných, zverejňovanie a vydávanie kníh, revue a magazínov, výchovno-zábavné klubové služby, výroba (tvorba) videofilmov, organizovanie živých vystúpení, živé predstavenia.

### (540) **Mystery Public Acting**

(731) EMMA International, s.r.o., Ďumbierska 26, 974 11 Banská Bystrica, SK;

(740) Belička Ivan, Ing., Banská Bystrica, SK;

### (210) **1956-2008**

(220) 29.10.2008

### 9 (511) **16, 35, 37, 38, 42, 45**

(511) 16 - Baliaci papier, blahoprajné pohľadnice, brožované knihy, brožúry, brožúrky, bublinové obaly z plastických materiálov (na balenie), ceruzky, perá, písacie potreby patriace do triedy 16, časopisy, etikety s výnimkou textilných, fotografie, grafické zobrazenia, grafiky, kalendáre, kartón, lepenka, papierové kávové filtre, knihy, lepenkové alebo papierové škatule, lepenkové alebo papierové obaly na fľaše, lepenkové platne (papiernický tovar), lepiace pásky na kancelárske účely a použitie v domácnosti, obálky (papiernický tovar), obaly (papiernický tovar), obrazy, papiernický tovar, periodické a neperiodické publikácie, plagáty, predmety z kartónu, prospekty, pútače z papiera alebo lepenky, reklamné tabule z papiera, kartónu alebo lepenky, grafické reprodukcie, tlačené reklamné materiály.

35 - Maloobchodná činnosť s elektrickými, elektronickými tovarmi, počítačmi a ich príslušenstvom, počítačovým softvérom, marketingové štúdie, obchodný alebo podnikateľský prieskum, organizovanie audiovizuálnych predstavení na komerčné a reklamné účely, organizovanie výstav na komerčné alebo reklamné účely, pomoc pri riadení obchodnej činnosti, poradenstvo v obchodnej činnosti, poskytovanie obchodných alebo podnikateľských informácií, prenájom reklamných materiálov, reklama, reklamná a propagačná činnosť, reklamné agentúry, rozširovanie reklamných oznamov, rozširovanie reklamných materiálov zákazníkovi (letáky, prospekty, tlačivá, vzorky), sprostredkovanie obchodu s tovarom, sprostredkovanie uvedených služieb, televízna reklama, vydávanie a aktualizovanie reklamných materiálov a zvukovo-obrazových záznamov a periodických a neperiodických publikácií na reklamné účely, vydávanie a rozširovanie reklamných textov, vydávanie reklamných alebo náborových textov, zá-

sielkové reklamné služby, zbieranie údajov do počítačových databáz, zoraďovanie údajov v počítačových databázach, pomoc pri riadení obchodnej činnosti, poradenstvo v obchodnej činnosti, poskytovanie obchodných alebo podnikateľských informácií, predvádzanie (služby modeliek) na reklamné účely a podporu predaja, prenájom reklamných materiálov, marketingové štúdie, obchodný alebo podnikateľský prieskum, obchodný manažment a podnikové poradenstvo, organizovanie, organizovanie výstav na komerčné alebo reklamné účely, personálne poradenstvo, prieskum trhu, prieskum verejnej mienky, vzťahy s verejnosťou (prieskum vzťahov medzi podnikmi, inštitúciami a spoločenským prostredím), spracovanie textov, organizovanie reklamných hier na propagáciu predaja, prenájom reklamných priestorov, prenájom reklamných plôch, podpora predaja (pre tretie osoby) reklamná a inzertná činnosť prostredníctvom telefónnej, dátovej alebo informačnej siete, poskytovanie informácií a iných informačných produktov reklamného charakteru, prenájom reklamných informačných a komunikačných miest, služby riadenia ľudských zdrojov, zbieranie údajov do počítačových databáz, zoraďovanie údajov v počítačových databázach, komerčné informačné kancelárie, sprostredkovanie obchodu s tovarom, sprostredkovanie služieb uvedených v triedach 35, 37, 38, 42 a 45.

37 - Inštalovanie, údržba a opravy počítačov a výpočtovej techniky, inštalácia počítačových sietí, montáž, údržba a opravy kancelárskych strojov a zariadení.

38 - Elektronická pošta, tlačové kancelárie, komunikácia prostredníctvom optických káblov, počítačová komunikácia, komunikácia pomocou počítačových terminálov, posielanie správ, prenos správ a obrazových informácií pomocou počítača, telekomunikačné služby poskytované prostredníctvom svetovej počítačovej siete (internet), elektronickej pošty a prenosu dát v reálnom čase (prenosu zvuku, obrazu, textu alebo iných dát či informácií) a poskytovanie a sprostredkovanie služieb s tým spojených vrátane poskytovania prístupu a pripojenia k týmto telekomunikačným sieťam vrátane internetu, prevádzkovanie verejnej alebo neverejnej telekomunikačnej siete, telekomunikačný prenos elektronických tlačovín, časopisov, periodík, kníh a iných dát prostredníctvom verejnej alebo neverejnej telekomunikačnej siete vrátane internetu, telekomunikačný prenos informácií na internete vrátane prevádzkovania elektronických nástieniek, diskusných skupín a fór a poskytovanie prístupu k online informačným službám dát.

42 - Grafický dizajn, navrhovanie (priemyselný dizajn), navrhovanie obalov, obalový dizajn, odborné poradenstvo týkajúce sa počítačov a príslušenstva k nim, poradenské a konzultačné služby v oblasti hardvéru a softvéru, priemyselný dizajn, štúdie technických projektov, projektová činnosť, umelecký dizajn, výskum a vývoj nových výrobkov (pre zákazníkov), prenájom počítačov, servis počítačových programov, počítačové programovanie, poradenské služby v oblasti počítačového hardvéru, poradenské služby v oblasti počítačového softvéru, prenájom počítačového softvéru, tvorba softvéru, návrhy, štruktúrovanie a progra-

movanie či iné vytváranie počítačových programov a počítačových systémov, najmä programového vybavenia internetových, intranetových či iných sieťových serverov, serverových staníc a systémov vrátane ich inštalácie, zavádzania, aktualizácie a údržby, návrhy, štruktúrovanie a programovanie či iné vytváranie báz dát, iných dátových systémov a aplikácií na ich spracovanie vrátane poskytovania prístupu k nim a ich inštalácie, zavádzania, aktualizácie a údržby, návrhy, štruktúrovanie a programovanie či iné vytváranie internetových či intranetových počítačových stránok a nástienok (webpages a websites) a internetových či intranetových aplikácií vrátane ich inštalácie, zavádzania, aktualizácie a údržby, hostovanie (poskytovanie voľného priestoru) na internetové či intranetové počítačové stránky a nástienky (webpages a websites) alebo hostovanie (poskytovanie voľného priestoru) v rámci týchto stránok či nástienok, hostovanie (poskytovanie voľného priestoru) na internetové či intranetové aplikácie, prevod (konverzia) počítačových programov, dát či iných údajov v elektronickej podobe z rôznych formátov do iných formátov, prevod (konverzia) dokumentov, dát či iných údajov z fyzických médií na elektronické médiá, aktualizovanie počítačových programov, hostovanie na počítačových stránkach (webových stránkach), inštalácia počítačových programov, návrh počítačových systémov, obnovovanie počítačových databáz, počítačové programovanie, počítačové programy (zhotovovanie kópií), prenájom počítačového softvéru, prevod a konverzia počítačových programov a údajov, prieskum v oblasti využitia počítačov, vytváranie a udržiavanie webových stránok pre zákazníkov.

45 - Zoznamovacie služby, zoznamovacie služby poskytované prostredníctvom počítačovej siete agentúry, agentúry poskytujúce služby hostesiek, agentúry poskytujúce služby sprievodcov a sprievodkyň nie turistických, sprevádzanie do spoločností, požičiavanie oblekov a večerných šiat, služby svadobných agentúr, organizovanie svadobných a predsvadobných zábav a podujatí; zabezpečovanie svadobných ceremónií, služby predmanželských a manželských poradní, spravovanie autorských práv, licencie práv duševného vlastníctva.

(540)



(591) modrá, fialová, zelená, oranžová

(731) Azet.sk, a. s., M. R. Štefánika 13, 010 01 Žilina, SK;

(740) Belička Ivan, Ing., Banská Bystrica, SK;

(210) 1958-2008

(220) 29.10.2008

9 (511) 9, 16, 35, 38, 42, 45

(511) 9 - Elektronické diáre, elektronické časopisy, elektronické periodiká a knihy v elektronickej podobe, elektronické encyklopédie a slovníky, elektronické publikácie, súvisiaci softvér a hardvér vrátane elektronických multimediálnych aplikácií,

cií, multimediálnych alebo informačných katalógov a aplikácií na prezeranie, spracovávanie alebo uchovávanie dát v elektronickej podobe, nahrané počítačové programy, nahrané a nenahrané nosiče záznamov zvuku a obrazu, optické nosiče údajov, elektronické perá (na vizuálne zobrazovacie zariadenia), elektronické súčiastky patriace do tejto triedy, elektronické súčiastky všetkých zariadení uvedených v tejto triede, elektronický vreckový slovník - prekladový, karty pamäťové a mikroprocesorové (v počítačoch), kombinácie telefónnych prístrojov, faxov, telefónnych záznamníkov, tlačiarň k počítačom a skenerov, kompaktné disky, magnetické disky, mikroprocesory, modemy, monitorovacie počítačové programy, monitory (počítačový hardvér), myši (informatika), nahrané operačné programy, počítače, periférne zariadenia počítačov, počítačové klávesnice, počítačové kresliace zariadenia, tablety (informatika), počítačové pamäte, zariadenia na vytvorenie a fungovanie počítačových sietí, počítačový softvér, počítačový softvér využívaný pre globálnu počítačovú sieť (internet), počítač - zápisník (notebook), prehrávač kompaktných diskov, prístroje na reprodukciu obrazu aj zvuku, procesory (základné jednotky samočinného počítača), skenery k počítačom, telefónne prístroje drôtové a bezdrôtové, tlačiarne k počítačom, vrecková kalkulačka, počítačové databázy, informácie a záznamy v elektronickej podobe bez ohľadu na to, či sú uložené na samostatných nosičoch, a/alebo v rámci dátových, informačných či telekomunikačných sietí.

16 - Baliaci papier, blahoprajné pohľadnice, brožované knihy, brožúry, brožúrky, bublinové obaly z plastických materiálov (na balenie), ceruzky, perá, písacie potreby patriace do triedy 16, časopisy, etikety s výnimkou textilných, fotografie, grafické zobrazenia, grafiky, kalendáre, kartón, lepenka, papierové kávové filtre, knihy, lepenkové alebo papierové škatule, lepenkové alebo papierové obaly na fľaše, lepenkové platne (papiernický tovar), lepiace pásky na kancelárske účely na použitie v domácnosti, obálky (papiernický tovar), obaly (papiernický tovar), obrazy, papiernický tovar, periodické a neperiodické publikácie, plagáty, predmety z kartónu, prospekty, pútače z papiera alebo lepenky, reklamné tabule z papiera, kartónu alebo lepenky, grafické reprodukcie, tlačené reklamné materiály.

35 - Maloobchodná činnosť s elektrickými, elektronickými tovarmi, počítačmi a ich príslušenstvom, počítačovým softvérom, marketingové štúdie, obchodný alebo podnikateľský prieskum, organizovanie audiovizuálnych predstavení na komerčné a reklamné účely, organizovanie výstav na komerčné alebo reklamné účely, pomoc pri riadení obchodnej činnosti, poradenstvo v obchodnej činnosti, poskytovanie obchodných alebo podnikateľských informácií, prenájom reklamných materiálov, reklama, reklamná a propagačná činnosť, reklamné agentúry, rozširovanie reklamných oznamov, rozširovanie reklamných materiálov zákazníkom (letáky, prospekty, tlačivá, vzorky), sprostredkovanie obchodu s tovarom, sprostredkovanie uvedených služieb, televízna reklama, vydávanie a aktualizovanie reklamných materiálov a zvukovo-obrazových záznamov a periodických

kých a neperiodických publikácií na reklamné účely, vydávanie a rozširovanie reklamných textov, vydávanie reklamných alebo náborových textov, zásielkové reklamné služby, zbieranie údajov do počítačových databáz, zoraďovanie údajov v počítačových databázach, pomoc pri riadení obchodnej činnosti, poradenstvo v obchodnej činnosti, poskytovanie obchodných alebo podnikateľských informácií, predvádzanie (služby modeliek) na reklamné účely a podporu predaja, prenájom reklamných materiálov, marketingové štúdie, obchodný alebo podnikateľský prieskum, obchodný manažment a podnikové poradenstvo, organizovanie, organizovanie výstav na komerčné alebo reklamné účely, personálne poradenstvo, prieskum trhu, prieskum verejnej mienky, vzťahy s verejnosťou (prieskum vzťahov medzi podnikmi, inštitúciami a spoločenským prostredím), spracovanie textov, organizovanie reklamných hier na propagáciu predaja, prenájom reklamných priestorov, prenájom reklamných plôch, podpora predaja (pre tretie osoby) reklamná a inzertná činnosť prostredníctvom telefónnej, dátovej alebo informačnej siete, poskytovanie informácií a iných informačných produktov reklamného charakteru, prenájom reklamných informačných a komunikačných miest, služby riadenia ľudských zdrojov, komerčné informačné kancelárie, sprostredkovanie obchodu s tovarom, sprostredkovanie služieb uvedených v triedach 35, 37, 38, 41, 42, 45.

38 - Elektronická pošta, tlačové kancelárie, komunikácia prostredníctvom optických káblov, počítačová komunikácia, komunikácia pomocou počítačových terminálov, posielanie správ, prenos správ a obrazových informácií pomocou počítača, telekomunikačné služby poskytované prostredníctvom svetovej počítačovej siete (internet), elektronickej pošty a prenosu dát v reálnom čase (prenosu zvuku, obrazu, textu alebo iných dát či informácií) a poskytovanie a sprostredkovanie služieb s tým spojených vrátane poskytovania prístupu a pripojenia k týmto telekomunikačným sieťam vrátane internetu, prevádzkovanie verejnej alebo neverejnej telekomunikačnej siete, telekomunikačný prenos elektronických tlačovín, časopisov, periodík, kníh a iných dát prostredníctvom verejnej alebo neverejnej telekomunikačnej siete vrátane internetu, telekomunikačný prenos informácií na internete vrátane prevádzkovania elektronických nástieniek, diskusných skupín a fór a poskytovanie prístupu k online informačným službám dát.

42 - Grafický dizajn, navrhovanie (priemyselný dizajn), navrhovanie obalov, obalový dizajn, odborné poradenstvo týkajúce sa počítačov a príslušenstva k nim, poradenské a konzultačné služby v oblasti hardvéru a softvéru, priemyselný dizajn, štúdie technických projektov, projektová činnosť, umelecký dizajn, výskum a vývoj nových výrobkov (pre zákazníkov), prenájom počítačov, servis počítačových programov, poradenské služby v oblasti počítačového hardvéru, poradenské služby v oblasti počítačového softvéru, prenájom počítačového softvéru, tvorba softvéru, návrhy, štruktúrovanie a programovanie či iné vytváranie počítačových programov a počítačových systémov, najmä programového vybavenia interneto-

vých, intranetových či iných sieťových serverov, serverových staníc a systémov vrátane ich inštalácie, zavádzania, aktualizácie a údržby, návrhy, štruktúrovanie a programovanie či iné vytváranie báz dát, iných dátových systémov a aplikácií na ich spracovanie vrátane poskytovania prístupu k nim a ich inštalácie, zavádzania, aktualizácie a údržby, návrhy, štruktúrovanie a programovanie či iné vytváranie internetových či intranetových počítačových stránok a nástieniek (webpages a websites) a internetových či intranetových aplikácií vrátane ich inštalácie, zavádzania, aktualizácie a údržby, hosťovanie (poskytovanie voľného priestoru) na internetové či intranetové počítačové stránky a nástienky (webpages a websites) alebo hosťovanie (poskytovanie voľného priestoru) v rámci týchto stránok či nástieniek, hosťovanie (poskytovanie voľného priestoru) na internetové či intranetové aplikácie, prevod (konverzia) počítačových programov, dát či iných údajov v elektronickej podobe z rôznych formátov do iných formátov, prevod (konverzia) dokumentov, dát či iných údajov z fyzických médií na elektronické médiá, aktualizovanie počítačových programov, hosťovanie na počítačových stránkach (webových stránkach), inštalácia počítačových programov, návrh počítačových systémov, obnovovanie počítačových databáz, počítačové programovanie, počítačové programy (zhotovovanie kópií), prenájom počítačového softvéru, prevod a konverzia počítačových programov a údajov, prieskum v oblasti využitia počítačov, vytváranie a udržiavanie webových stránok pre zákazníkov.

45 - Zoznamovacie služby, zoznamovacie služby poskytované prostredníctvom počítačovej siete agentúry, agentúry poskytujúce služby hostesiek, agentúry poskytujúce služby sprievodcov a sprievodkyň nie turistických, sprevádzanie do spoločnosti, požičiavanie oblekov a večerných šiat, služby svadobných agentúr, organizovanie svadobných a predsvadobných zábav a podujatí; zabezpečovanie svadobných ceremónií, služby predmanželských a manželských poradní, spravovanie autorských práv, licencie práv duševného vlastníctva.

(540)

**MINI HRY**

- (591) modrá, žltá, červená, čierna, sivá, biela  
 (731) Azet.sk, a. s., M. R. Štefánika 13, 010 01 Žilina, SK;  
 (740) Belička Ivan, Ing., Banská Bystrica, SK;

**(210) 1959-2008**

(220) 29.10.2008

**9 (511) 9, 16, 35, 38, 42, 45**

- (511) 9 - Elektronické diáre, elektronické časopisy, elektronické periodiká a knihy v elektronickej podobe, elektronické encyklopédie a slovníky, elektronické publikácie, súvisiaci softvér a hardvér vrátane elektronických multimediálnych aplikácií, multimediálnych alebo informačných katalógov a aplikácií na prezeranie, spracovávanie alebo uchovávanie dát v elektronickej podobe, nahrané počítačové programy, nahrané a nenahrané nosiče záznamov zvuku a obrazu, optické nosiče

údajov, elektronické perá (na vizuálne zobrazovacie zariadenia), elektronické súčiastky patriace do tejto triedy, elektronické súčiastky všetkých zariadení uvedených v tejto triede, elektronický vreckový slovník - prekladový, karty pamäťové a mikroprocesorové (v počítačoch), kombinácie telefónnych prístrojov, faxov, telefónnych záznamníkov, tlačiarň k počítačom a skenerov, kompaktné disky, magnetické disky, mikroprocesory, modemy, monitorovacie počítačové programy, monitory (počítačový hardvér), myši (informatika), nahrané operačné programy, počítače, periférne zariadenia počítačov, počítačové klávesnice, počítačové kresliace zariadenia, tablety (informatika), počítačové pamäte, zariadenia na vytvorenie a fungovanie počítačových sietí, počítačový softvér, počítačový softvér využívaný pre globálnu počítačovú sieť (internet), počítač - zpisník (notebook), prehrávač kompaktných diskov, prístroje na reprodukciu obrazu aj zvuku, procesory (základné jednotky samočinného počítača), skenery k počítačom, telefónne prístroje drôtové a bezdrôtové, tlačiarne k počítačom, vrecková kalkulačka, počítačové databázy, informácie a záznamy v elektronickej podobe bez ohľadu na to, či sú uložené na samostatných nosičoch, a/alebo v rámci dátových, informačných či telekomunikačných sietí.

16 - Baliaci papier, blahoprajné pohľadnice, brožované knihy, brožúry, brožúrky, bublinové obaly z plastických materiálov (na balenie), ceruzky, perá, písacie potreby patriace do triedy 16, časopisy, etikety s výnimkou textilných, fotografie, grafické zobrazenia, grafiky, kalendáre, kartón, lepenka, papierové kávové filtre, knihy, lepenkové alebo papierové škatule, lepenkové alebo papierové obaly na fľaše, lepenkové platne (papiernický tovar), lepiace pásky na kancelárske účely na použitie v domácnosti, obálky (papiernický tovar), obaly (papiernický tovar), obrazy, papiernický tovar, periodické a neperiodické publikácie, plagáty, predmety z kartónu, prospekty, pútače z papiera alebo lepenky, reklamné tabule z papiera, kartónu alebo lepenky, grafické reprodukcie, tlačené reklamné materiály.

35 - Maloobchodná činnosť s elektrickými, elektronickými tovarmi, počítačmi a ich príslušenstvom, počítačovým softvérom, marketingové štúdie, obchodný alebo podnikateľský prieskum, organizovanie audiovizuálnych predstavení na komerčné a reklamné účely, organizovanie výstav na komerčné alebo reklamné účely, pomoc pri riadení obchodnej činnosti, poradenstvo v obchodnej činnosti, poskytovanie obchodných alebo podnikateľských informácií, prenájom reklamných materiálov, reklama, reklamná a propagačná činnosť, reklamné agentúry, rozširovanie reklamných oznamov, rozširovanie reklamných materiálov zákazníkom (letáky, prospekty, tlačivá, vzorky), sprostredkovanie obchodu s tovarom, sprostredkovanie uvedených služieb, televízna reklama, vydávanie a aktualizovanie reklamných materiálov a zvukovo-obrazových záznamov a periodických a neperiodických publikácií na reklamné účely, vydávanie a rozširovanie reklamných textov, vydávanie reklamných alebo náborových textov, zásielkové reklamné služby, zbieranie údajov do počítačových databáz, zoraďovanie údajov v počí-

tačových databázach, pomoc pri riadení obchodnej činnosti, poradenstvo v obchodnej činnosti, poskytovanie obchodných alebo podnikateľských informácií, predvádzanie (služby modeliek) na reklamné účely a podporu predaja, prenájom reklamných materiálov, marketingové štúdie, obchodný alebo podnikateľský prieskum, obchodný manažment a podnikové poradenstvo, organizovanie, organizovanie výstav na komerčné alebo reklamné účely, personálne poradenstvo, prieskum trhu, prieskum verejnej mienky, vzťahy s verejnosťou (prieskum vzťahov medzi podnikmi, inštitúciami a spoločenským prostredím), spracovanie textov, organizovanie reklamných hier na propagáciu predaja, prenájom reklamných priestorov, prenájom reklamných plôch, podpora predaja (pre tretie osoby) reklamná a inzertná činnosť prostredníctvom telefónnej, dátovej alebo informačnej siete, poskytovanie informácií a iných informačných produktov reklamného charakteru, prenájom reklamných informačných a komunikačných miest, služby riadenia ľudských zdrojov, komerčné informačné kancelárie, sprostredkovanie obchodu s tovarom, sprostredkovanie služieb uvedených v triedach 35, 37, 38, 41, 42, 45.

38 - Elektronická pošta, tlačové kancelárie, komunikácia prostredníctvom optických káblov, počítačová komunikácia, komunikácia pomocou počítačových terminálov, posielanie správ, prenos správ a obrazových informácií pomocou počítača, telekomunikačné služby poskytované prostredníctvom svetovej počítačovej siete (internet), elektronickej pošty a prenosu dát v reálnom čase (prenosu zvuku, obrazu, textu alebo iných dát či informácií) a poskytovanie a sprostredkovanie služieb s tým spojených vrátane poskytovania prístupu a pripojenia k týmto telekomunikačným sieťam vrátane internetu, predvádzanie verejnej alebo neverejnej telekomunikačnej siete, telekomunikačný prenos elektronických tlačovín, časopisov, periodík, kníh a iných dát prostredníctvom verejnej alebo neverejnej telekomunikačnej siete vrátane internetu, telekomunikačný prenos informácií na internete vrátane prevádzkovania elektronických nástieniek, diskusných skupín a fór a poskytovanie prístupu k online informačným službám dát.

42 - Grafický dizajn, navrhovanie (priemyselný dizajn), navrhovanie obalov, obalový dizajn, odborné poradenstvo týkajúce sa počítačov a príslušenstva k nim, poradenské a konzultačné služby v oblasti hardvéru a softvéru, priemyselný dizajn, štúdie technických projektov, projektová činnosť, umelecký dizajn, výskum a vývoj nových výrobkov (pre zákazníkov), prenájom počítačov, servis počítačových programov, poradenské služby v oblasti počítačového hardvéru, poradenské služby v oblasti počítačového softvéru, prenájom počítačového softvéru, tvorba softvéru, návrhy, štruktúrovanie a programovanie či iné vytváranie počítačových programov a počítačových systémov, najmä programového vybavenia internetových, intranetových či iných sieťových serverov, serverových staníc a systémov vrátane ich inštalácie, zavádzania, aktualizácie a údržby, návrhy, štruktúrovanie a programovanie či iné vytváranie báz dát, iných dátových systémov a aplikácií na ich spracovanie vrátane poskytovania prístupu

k nim a ich inštalácie, zavádzania, aktualizácie a údržby, návrhy, štruktúrovanie a programovanie či iné vytváranie internetových či intranetových počítačových stránok a nástieniek (webpages a websites) a internetových či intranetových aplikácií vrátane ich inštalácie, zavádzania, aktualizácie a údržby, host'ovanie (poskytovanie voľného priestoru) na internetové či intranetové počítačové stránky a nástienky (webpages a websites) alebo host'ovanie (poskytovanie voľného priestoru) v rámci týchto stránok či nástieniek, host'ovanie (poskytovanie voľného priestoru) na internetové či intranetové aplikácie, prevod (konverzia) počítačových programov, dát či iných údajov v elektronickej podobe z rôznych formátov do iných formátov, prevod (konverzia) dokumentov, dát či iných údajov z fyzických médií na elektronické médiá, aktualizovanie počítačových programov, host'ovanie na počítačových stránkach (webových stránkach), inštalácia počítačových programov, návrh počítačových systémov, obnovenie počítačových databáz, počítačové programovanie, počítačové programy (zhotovovanie kópií), prenájom počítačového softvéru, prevod a konverzia počítačových programov a údajov, prieskum v oblasti využitia počítačov, vytváranie a udržiavanie webových stránok pre zákazníkov.

45 - Zoznamovacie služby, zoznamovacie služby poskytované prostredníctvom počítačovej siete agentúry, agentúry poskytujúce služby hostesiek, agentúry poskytujúce služby sprievodcov a sprievodkyň nie turistických, sprevádzanie do spoločností, požičiavanie oblekov a večerných šiat, služby svadobných agentúr, organizovanie svadobných a predsvadobných zábav a podujatí; zabezpečovanie svadobných ceremónií, služby predmanželských a manželských poradní, spravovanie autorských práv, licencie práv duševného vlastníctva.

(540)



(591) modrá, čierna, biela

(731) Azet.sk, a. s., M. R. Štefánika 13, 010 01 Žilina, SK;

(740) Belička Ivan, Ing., Banská Bystrica, SK;

(210) 1961-2008

(220) 29.10.2008

9 (511) 9, 16, 35, 38, 42, 45

(511) 9 - Elektronické diáre, elektronické časopisy, elektronické periodiká a knihy v elektronickej podobe, elektronické encyklopédie a slovníky, elektronické publikácie, súvisiaci softvér a hardvér vrátane elektronických multimedialných aplikácií, multimedialných alebo informačných katalógov a aplikácií na prezeranie, spracovávanie alebo uchovávanie dát v elektronickej podobe, nahrané počítačové programy, nahrané a nenahrané nosiče záznamov zvuku a obrazu, optické nosiče údajov, elektronické perá (na vizuálne zobrazovacie zariadenia), elektronické súčiastky patriace do tejto triedy, elektronické súčiastky všetkých zariadení uvedených v tejto triede, elektronický vreckový slovník - prekladový, karty pamäťové

a mikroprocesorové (v počítačoch), kombinácie telefónnych prístrojov, faxov, telefónnych záznamníkov, tlačiarň k počítačom a skenerov, kompaktné disky, magnetické disky, mikroprocesory, modemy, monitorovacie počítačové programy, monitory (počítačový hardvér), myši (informatika), nahrané operačné programy, počítače, periférne zariadenia počítačov, počítačové klávesnice, počítačové kresliace zariadenia, tablety (informatika), počítačové pamäte, zariadenia na vytvorenie a fungovanie počítačových sietí, počítačový softvér, počítačový softvér využívaný pre globálnu počítačovú sieť (internet), počítač - zápisník (notebook), prehrávač kompaktných diskov, prístroje na reprodukciu obrazu aj zvuku, procesory (základné jednotky samočinného počítača), skenery k počítačom, telefónne prístroje drôtové a bezdrôtové, tlačiarne k počítačom, vrecková kalkulačka, počítačové databázy, informácie a záznamy v elektronickej podobe bez ohľadu na to, či sú uložené na samostatných nosičoch, a/alebo v rámci dátových, informačných či telekomunikačných sietí.

16 - Baliaci papier, blahoprajné pohľadnice, brožované knihy, brožúry, brožúrky, bublinové obaly z plastických materiálov (na balenie), ceruzky, perá, písacie potreby patriace do triedy 16, časopisy, etikety s výnimkou textilných, fotografie, grafické zobrazenia, grafiky, kalendáre, kartón, lepenka, papierové kávové filtre, knihy, lepenkové alebo papierové škatule, lepenkové alebo papierové obaly na fľaše, lepenkové platne (papiernický tovar), lepiace pásky na kancelárske účely na použitie v domácnosti, obálky (papiernický tovar), obaly (papiernický tovar), obrazy, papiernický tovar, periodické a neperiodické publikácie, plagáty, predmety z kartónu, prospekty, pútače z papiera alebo lepenky, reklamné tabule z papiera, kartónu alebo lepenky, grafické reprodukcie, tlačené reklamné materiály.

35 - Maloobchodná činnosť s elektrickými, elektronickými tovarmi, počítačmi a ich príslušenstvom, počítačovým softvérom, marketingové štúdie, obchodný alebo podnikateľský prieskum, organizovanie audiovizuálnych predstavení na komerčné a reklamné účely, organizovanie výstav na komerčné alebo reklamné účely, pomoc pri riadení obchodnej činnosti, poradenstvo v obchodnej činnosti, poskytovanie obchodných alebo podnikateľských informácií, prenájom reklamných materiálov, reklama, reklamná a propagačná činnosť, reklamné agentúry, rozširovanie reklamných oznamov, rozširovanie reklamných materiálov zákazníkom (letáky, prospekty, tlačivá, vzorky), sprostredkovanie obchodu s tovarom, sprostredkovanie uvedených služieb, televízna reklama, vydávanie a aktualizovanie reklamných materiálov a zvukovo-obrazových záznamov a periodických a neperiodických publikácií na reklamné účely, vydávanie a rozširovanie reklamných textov, vydávanie reklamných alebo náborových textov, zásielkové reklamné služby, zbieranie údajov do počítačových databáz, zoraďovanie údajov v počítačových databázach, pomoc pri riadení obchodnej činnosti, poradenstvo v obchodnej činnosti, poskytovanie obchodných alebo podnikateľských informácií, predvádzanie (služby modeliek) na reklamné účely a podporu predaja,

prenájom reklamných materiálov, marketingové štúdie, obchodný alebo podnikateľský prieskum, obchodný manažment a podnikové poradenstvo, organizovanie, organizovanie výstav na komerčné alebo reklamné účely, personálne poradenstvo, prieskum trhu, prieskum verejnej mienky, vzťahy s verejnosťou (prieskum vzťahov medzi podnikmi, inštitúciami a spoločenským prostredím), spracovanie textov, organizovanie reklamných hier na propagáciu predaja, prenájom reklamných priestorov, prenájom reklamných plôch, podpora predaja (pre tretie osoby) reklamná a inzertná činnosť prostredníctvom telefónnej, dátovej, alebo informačnej siete, poskytovanie informácií a iných informačných produktov reklamného charakteru, prenájom reklamných informačných a komunikačných miest, služby riadenia ľudských zdrojov, komerčné informačné kancelárie, sprostredkovanie obchodu s tovarom, sprostredkovanie služieb uvedených v triedach 35, 37, 38, 41, 42, 45.

38 - Elektronická pošta, tlačové kancelárie, komunikácia prostredníctvom optických káblov, počítačová komunikácia, komunikácia pomocou počítačových terminálov, posielanie správ, prenos správ a obrazových informácií pomocou počítača, telekomunikačné služby poskytované prostredníctvom svetovej počítačovej siete (internet), elektronickej pošty a prenosu dát v reálnom čase (prenosu zvuku, obrazu, textu alebo iných dát či informácií) a poskytovanie a sprostredkovanie služieb s tým spojených vrátane poskytovania prístupu a pripojenia k týmto telekomunikačným sieťam vrátane internetu, prevádzkovanie verejnej alebo neverejnej telekomunikačnej siete, telekomunikačný prenos elektronických tlačovín, časopisov, periodík, kníh a iných dát prostredníctvom verejnej alebo neverejnej telekomunikačnej siete vrátane internetu, telekomunikačný prenos informácií na internete vrátane prevádzkovania elektronických nástienok, diskusných skupín a fór a poskytovanie prístupu k online informačným službám dát.

42 - Grafický dizajn, navrhovanie (priemyselný dizajn), navrhovanie obalov, obalový dizajn, odborné poradenstvo týkajúce sa počítačov a príslušenstva k nim, poradenské a konzultačné služby v oblasti hardvéru a softvéru, priemyselný dizajn, štúdie technických projektov, projektová činnosť, umelecký dizajn, výskum a vývoj nových výrobkov (pre zákazníkov), prenájom počítačov, servis počítačových programov, poradenské služby v oblasti počítačového hardvéru, poradenské služby v oblasti počítačového softvéru, prenájom počítačového softvéru, tvorba softvéru, návrhy, štruktúrovanie a programovanie či iné vytváranie počítačových programov a počítačových systémov, najmä programového vybavenia internetových, intranetových či iných sieťových serverov, serverových staníc a systémov vrátane ich inštalácie, zavádzania, aktualizácie a údržby, návrhy, štruktúrovanie a programovanie či iné vytváranie báz dát, iných dátových systémov a aplikácií na ich spracovanie vrátane poskytovania prístupu k nim a ich inštalácie, zavádzania, aktualizácie a údržby, návrhy, štruktúrovanie a programovanie či iné vytváranie internetových či intranetových počítačových stránok a nástienok (webpa-

ges a websites) a internetových či intranetových aplikácií vrátane ich inštalácie, zavádzania, aktualizácie a údržby, hosťovanie (poskytovanie voľného priestoru) na internetové či intranetové počítačové stránky a nástienky (webpages a websites) alebo hosťovanie (poskytovanie voľného priestoru) v rámci týchto stránok či nástienok, hosťovanie (poskytovanie voľného priestoru) na internetové či intranetové aplikácie, prevod (konverzia) počítačových programov, dát či iných údajov v elektronickej podobe z rôznych formátov do iných formátov, prevod (konverzia) dokumentov, dát či iných údajov z fyzických médií na elektronické médiá, aktualizovanie počítačových programov, hosťovanie na počítačových stránkach (webových stránkach), inštalácia počítačových programov, návrh počítačových systémov, obnovovanie počítačových databáz, počítačové programovanie, počítačové programy (zhotovovanie kópií), prenájom počítačového softvéru, prevod a konverzia počítačových programov a údajov, prieskum v oblasti využitia počítačov, vytváranie a udržiavanie webových stránok pre zákazníkov.

45 - Zoznamovacie služby, zoznamovacie služby poskytované prostredníctvom počítačovej siete agentúry, agentúry poskytujúce služby hostesiek, agentúry poskytujúce služby sprievodcov a sprievodkyní nie turistických, sprevádzanie do spoločnosti, požičiavanie oblekov a večerných šiat, služby svadobných agentúr, organizovanie svadobných a predsvadobných zábav a podujatí; zabezpečovanie svadobných ceremónií, služby predmanželských a manželských poradní, spravovanie autorských práv, licencie práv duševného vlastníctva.

(540)



(731) Azet.sk, a. s., M. R. Štefánika 13, 010 01 Žilina, SK;

(740) Belička Ivan, Ing., Banská Bystrica, SK;

(210) 1986-2008

(220) 30.10.2008

9 (511) 35, 39, 41

(511) 35 - Reklamné agentúry, grafická úprava tlačovín na reklamné účely, reklamné a propagačné činnosti vo vzduchu, prezentácia výrobkov v komunikačných médiách pre maloobchod, prevádzkovanie (služby modeliek) na reklamné účely a podporu predaja, predvádzanie tovaru, prenájom reklamného času vo všetkých komunikačných médiách, prenájom reklamných materiálov, prenájom reklamných priestorov, reklama, online na počítačovej komunikačnej sieti, reklamné agentúry, rozširovanie reklamných materiálov zákazníkom (letáky, prospekty, tlačoviny, vzorky), vydávanie a aktualizovanie reklamných materiálov, rozširovanie reklamných oznamov, prenájom reklamných plôch, zásielkové reklamné služby, uverejňovanie reklamných textov, reprografia dokumentov, rozhlasová reklama, sprostredkovateľne práce, televízna reklama, vydávanie reklamných alebo náborových textov, vylepovanie plagátov, zasielanie reklamných materiálov zákazníkom.

39 - Prenájom dopravných prostriedkov, pilotovanie lietadiel, aerotaxi, preprava cestujúcich, prepravné služby, rezervácia miesteniek na cestovanie, rezervácia v doprave, služby v doprave a preprave, sprevádzanie turistov, sprostredkovanie prepravy, turistické prehliadky, organizovanie výletov, vypúšťanie satelitov pre zákazníkov, vzdušná doprava, turistické, propagačné, vyhliadkové, výsadkové lety, lety na snímkovanie, lety s transparentmi, záchranné služby, monitoring zo vzduchu.

41 - Praktické cvičenie a jeho ukážky, informácie o možnostiach zábavy, filmová tvorba, fotografovanie, prevádzkovanie kempingov so športovým programom a s tým spojené služby, výchovno-zábavné klubové služby, vydávanie kníh, organizovanie a vedenie sympózií, nahrávanie videopások, organizovanie športových súťaží, organizovanie vedomostných, zábavných a leteckých súťaží, organizovanie živých vystúpení, školy, požičiavanie športového výstroja s výnimkou dopravných prostriedkov, praktický výcvik a jeho ukážky, organizovanie predstavení, prenájom videokamier, prevádzkovanie športových zariadení, služby pre oddych a rekreáciu, školenia, školenia pilotov, meranie času na športových podujatiach, služby športovísk, prenájom športového výstroja s výnimkou dopravných prostriedkov, prenájom štadiónov, strihanie videopások, telesné cvičenie, zverejňovanie textov, tvorba videofilmov, rezervácia vstupeniek, výcvik, výcvik pilotov, prevádzkovanie leteckej školy, vydávanie kníh a časopisov v elektronickej forme, vyučovanie a vzdelávanie so zameraním na letectvo a vzdušné športy, zábava, zábavné parky, živé predstavenie.

### (540) Požičovňa oblohy

(731) Compact - parašutistická skupiny, s. r. o., Letecká 37, 052 01 Spišská Nová Ves, SK;

(210) 1995-2008

(220) 31.10.2008

### 9 (511) 16, 35, 38, 41, 42, 45

(511) 16 - Maľovanky; noviny; periodiká; brožúry; katalógy; tlačoviny; publikácie; príručky; prospekty; časopisy (periodiká); ročenky.

35 - Sprostredkovanie obchodu s tovarom, reklamná a propagačná činnosť, vydávanie a rozširovanie periodických a neperiodických publikácií na reklamné účely, rozširovanie reklamných alebo inzertných oznamov, vylepovanie plagátov, príprava inzertných stĺpcov, podnikateľské poradenstvo, služby organizačných a ekonomických poradcov, kancelárske práce, sekretárske práce, zbieranie údajov do počítačových databáz, obchodný manažment a podnikové poradenstvo, marketingové štúdie, marketing, dražby, prieskum trhu a verejnej mienky, inzertné, reklamné a obchodné propagačné služby vrátane zaisťovania reklamných a náborových textov a ich rozširovanie, rozširovanie propagačnej tlače, komerčné využitie internetu v oblasti komunikačných internetových médií a vyhľadávacích služieb, poradenské služby v oblasti obchodného a podnikateľského riadenia, poradenstvo v obchodnej činnosti; hospodárske a ekonomické predpovede; analýzy nákladov; vedenie kartoték a centrálnych kartoték;

riadenie elektronického obchodu prostredníctvom komunikačných médií; poskytovanie a sprostredkovanie uvedených služieb prostredníctvom komunikačných médií, telekomunikačných prostriedkov, elektronických médií, elektronickej pošty (e-mailu) a svetovej počítačovej siete (internet); komerčné informačné kancelárie.

38 - Elektronická pošta; elektronické zobrazovanie, komunikácia, posielanie a prenos správ, dát a obrázkov prostredníctvom komunikačných médií, telekomunikačných prostriedkov, elektronických médií, elektronickej pošty (e-mailu) a svetovej počítačovej siete (internet).

41 - Organizovanie školení, kurzov a seminárov, kultúrnych a športových podujatí, organizovanie plesov; organizovanie súťaží krásy; zábava, pobavenie; služby v oblasti estrád; organizovanie súťaží (vedomostných alebo zábavných); rozhlasová zábava; vydávanie textov s výnimkou reklamných alebo náborových; vydávanie kníh; televízna zábava; informácie o možnostiach zábavy; organizovanie kultúrnych alebo vzdelávacích výstav; organizovanie živých vystúpení; živé predstavenie; organizovanie a vedenie seminárov.

42 - Hostovanie na počítačových stránkach (webových stránkach); návrh počítačových systémov; obnovovanie počítačových databáz; aktualizovanie počítačových programov; prevod a konverzia počítačových programov a údajov (okrem fyzickej konverzie); prevod a konverzia údajov a dokumentov z fyzických médií na elektronické médiá; tvorba softvéru; vytváranie a udržiavanie počítačových stránok (webových) pre zákazníkov.

45 - Spravovanie autorských práv; licencie práv duševného vlastníctva; konzultačné služby v oblasti duševného vlastníctva; sledovacie služby v oblasti duševného vlastníctva.

### (540) OKNO DO PIEŠŤAN

(731) WINTER média, a. s., Winterova 62, 921 01 Piešťany, SK;

(740) Jurga Branislav, Mgr., Piešťany, SK;

(210) 1996-2008

(220) 31.10.2008

### 9 (511) 16, 35, 38, 41, 42, 45

(511) 16 - Maľovanky; noviny; periodiká; brožúry; katalógy; tlačoviny; publikácie; príručky; prospekty; časopisy (periodiká); ročenky.

35 - Sprostredkovanie obchodu s tovarom, reklamná a propagačná činnosť, vydávanie a rozširovanie periodických a neperiodických publikácií na reklamné účely, rozširovanie reklamných alebo inzertných oznamov, vylepovanie plagátov, príprava inzertných stĺpcov, podnikateľské poradenstvo, služby organizačných a ekonomických poradcov, kancelárske práce, sekretárske práce, zbieranie údajov do počítačových databáz, obchodný manažment a podnikové poradenstvo, marketingové štúdie, marketing, dražby, prieskum trhu a verejnej mienky, inzertné, reklamné a obchodné propagačné služby vrátane zaisťovania reklamných a náborových textov a ich rozširovanie, rozširovanie propagačnej tlače, komerčné využitie internetu v oblasti komunikačných internetových médií a vyhľadávacích služieb, poradenské služby v oblasti obchodného a podnikateľského riade-



nia, poradenstvo v obchodnej činnosti; hospodárske a ekonomické predpovede; analýzy nákladov; vedenie kartoték a centrálnych kartoték; riadenie elektronického obchodu prostredníctvom komunikačných médií; poskytovanie a sprostredkovanie uvedených služieb prostredníctvom komunikačných médií, telekomunikačných prostriedkov, elektronických médií, elektronickej pošty (e-mailu) a svetovej počítačovej siete (internet); komerčné informačné kancelárie.

38 - Elektronická pošta; elektronické zobrazovanie, komunikácia, posielanie a prenos správ, dát a obrázkov prostredníctvom komunikačných médií, telekomunikačných prostriedkov, elektronických médií, elektronickej pošty (e-mailu) a svetovej počítačovej siete (internet).

41 - Organizovanie školení, kurzov a seminárov, kultúrnych a športových podujatí, Organizovanie plesov; organizovanie súťaží krásy; zábava, pobavenie; služby v oblasti estrád; organizovanie súťaží (vedomostných alebo zábavných); rozhlasová zábava; vydávanie textov s výnimkou reklamných alebo náborových; vydávanie kníh; televízna zábava; informácie o možnostiach zábavy; organizovanie kultúrnych alebo vzdelávacích výstav; organizovanie živých vystúpení; živé predstavenie; organizovanie a vedenie seminárov.

42 - Hostovanie na počítačových stránkach (webových stránkach); návrh počítačových systémov; obnovovanie počítačových databáz; aktualizovanie počítačových programov; prevod a konverzia počítačových programov a údajov (okrem fyzickej konverzie); prevod a konverzia údajov a dokumentov z fyzických médií na elektronické médiá; tvorba softvéru; vytváranie a udržiavanie počítačových stránok (webových) pre zákazníkov.

45 - Spravovanie autorských práv; licencie práv duševného vlastníctva; konzultačné služby v oblasti duševného vlastníctva; sledovacie služby v oblasti duševného vlastníctva.

#### (540) MOST DOMOV

(731) WINTER média, a. s., Winterova 62, 921 01 Piešťany, SK;

(740) Jurga Branislav, Mgr., Piešťany, SK;

#### (210) 2009-2008

(220) 3.11.2008

#### 9 (511) 32, 33, 35, 43

(511) 32 - Pivo, pivná mladinka, sladové pivo, zázvorové pivo, nealkoholické nápoje, nealkoholické pivo, energetické nealkoholické nápoje, prípravky na výrobu nápojov, nealkoholické džúsy a šťavy, stolové vody, citrónády, minerálne vody ako nápoje.

33 - Alkoholické nápoje s výnimkou piva, alkoholové extrakty, destilované nápoje, digestíva, likéry a pálenky, liehoviny, alkoholické ovocné mušty, víno, alkoholické mušty, alkoholické výťažky z ovocia.

35 - Maloobchodná a veľkoobchodná činnosť s pivom, alkoholickými a nealkoholickými nápojmi, zhromažďovanie rozličných výrobkov, predovšetkým nápojov pre tretie osoby (okrem dopravy) s cieľom umožniť zákazníkovi, aby si mohli tieto výrobky pohodlne prehliadať a nakupovať, a to

prostredníctvom maloobchodných predajní, veľkoobchodných predajní, prostredníctvom katalógového predaja alebo elektronickými prostriedkami, prostredníctvom webových stránok alebo prostredníctvom telenákupu, kancelárie zaoberajúce sa dovozom a vývozom, reklama, online reklama na počítačovej komunikačnej sieti, vydávanie a aktualizovanie reklamných alebo náborových materiálov, pomoc pri riadení obchodnej činnosti, marketingové služby, prieskum trhu, organizovanie komerčných alebo reklamných výstav a veľtrhov, podpora predaja pre tretie osoby, predvádzanie tovaru, poskytovanie uvedených služieb prostredníctvom komunikačných médií, elektronickej pošty, SMS správ, počítačových sietí a internetu, obchodné sprostredkovanie služieb v triedach 35 a 43.

43 - Služby barov, kaviarne, reštaurácie, jedálne, bufety, rýchle občerstvenie, katering, príprava a dodávka jedál na objednávku do domu, samoobslužné reštaurácie, hotelierske služby, poskytovanie prechodného ubytovania, prenájom obrusov a sklenených výrobkov, poskytovanie uvedených služieb prostredníctvom komunikačných médií, elektronickej pošty, SMS správ, počítačových sietí a internetu.

(540)



(591) modrá, biela, zlatá, červená, zelená

(731) Heineken Slovensko, a. s., Novozámocká 2, 947 12 Hurbanovo, SK;

(740) Porubčan Róbert, Ing., Ivanka pri Dunaji, SK;

#### (210) 2010-2008

(220) 3.11.2008

#### 9 (511) 32, 33, 35, 43

(511) 32 - Pivo, pivná mladinka, sladové pivo, zázvorové pivo, nealkoholické nápoje, nealkoholické pivo, energetické nealkoholické nápoje, prípravky na výrobu nápojov, nealkoholické džúsy a šťavy, stolové vody, citrónády, minerálne vody ako nápoje.

33 - Alkoholické nápoje s výnimkou piva, alkoholové extrakty, destilované nápoje, digestíva, likéry a pálenky, liehoviny, alkoholické ovocné mušty, víno, alkoholické mušty, alkoholické výťažky z ovocia.

35 - Maloobchodná a veľkoobchodná činnosť s pivom, alkoholickými a nealkoholickými nápojmi, zhromažďovanie rozličných výrobkov, predovšetkým nápojov pre tretie osoby (okrem dopravy) s cieľom umožniť zákazníkovi, aby si mohli tieto výrobky pohodlne prehliadať a nakupovať, a to prostredníctvom maloobchodných predajní, veľkoobchodných predajní, prostredníctvom katalógového predaja alebo elektronickými prostriedkami, prostredníctvom webových stránok alebo

prostredníctvom telenákupu, kancelárie zaoberajúce sa dovozom a vývozom, reklama, online reklama na počítačovej komunikačnej sieti, vydávanie a aktualizovanie reklamných alebo náborových materiálov, pomoc pri riadení obchodnej činnosti, marketingové služby, prieskum trhu, organizovanie komerčných alebo reklamných výstav a veľtrhov, podpora predaja pre tretie osoby, predvádzanie tovaru, poskytovanie uvedených služieb prostredníctvom komunikačných médií, elektronickej pošty, SMS správ, počítačových sietí a internetu, obchodné sprostredkovanie služieb v triedach 35 a 43.

43 - Služby barov, kaviarne, reštaurácie, jedálne, bufety, rýchle občerstvenie, catering, príprava a dodávka jedál na objednávku do domu, samoobslužné reštaurácie, hotelierske služby, poskytovanie prechodného ubytovania, prenájom obrusov a sklenených výrobkov, poskytovanie uvedených služieb prostredníctvom komunikačných médií, elektronickej pošty, SMS správ, počítačových sietí a internetu.

(540)

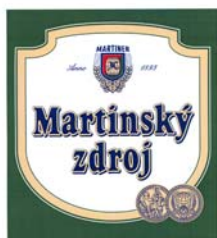

- (591) zelená, biela, zlatá, modrá, červená  
 (731) Heineken Slovensko, a. s., Novozámocká 2, 947 12 Hurbanovo, SK;  
 (740) Porubčan Róbert, Ing., Ivanka pri Dunaji, SK;

(210) 2017-2008

(220) 4.11.2008

9 (511) 9, 35, 38, 42

(511) 9 - Prístroje a nástroje vedecké, námorné, geodetické, fotografické, kinematografické, optické, signalizačné, kontrolné (inšpekcia), záchranné, vzdelávacie a prístroje a nástroje na meranie a váženie; prístroje a nástroje na vedenie, prepínanie, transformáciu, akumuláciu, reguláciu alebo kontrolu elektrického prúdu; prístroje na nahrávanie, prenos a reprodukciu zvuku, obrazu alebo dát; magnetické nosiče údajov, záznamové disky; predajné automaty a mechanizmy prístrojov uvádzaných do činnosti vhođením mince; počítacie stroje, zariadenia na spracovanie údajov a počítače; zapísané a nezapísané nosiče dát (zahrnuté v triede 9), počítačové programy (zabezpečené), elektronicky zaznamenané údaje (na stiahnutie), elektronické publikácie (na stiahnutie).

35 - Reklamné služby; obchodný manažment, obchodná správa; zhromažďovanie údajov, systematizácia, kompilácia a ekonomická analýza údajov a informácií v počítačových databázach; maloobchodné služby (tiež pomocou internetu a iných komunikačných sietí) vo vzťahu k výrobkom v triede 9 až 16.

38 - Telekomunikačné služby; tlačové agentúry, prenájom telekomunikačného vybavenia; informácie prostredníctvom telekomunikácií.

42 - Služby vedecké a technologické, ako aj súvisiace výskumné a dizajnérske služby, priemyselné analýzy a výskumné služby; dizajnérske a vývojové služby počítačového hardvéru, softvéru a databáz; údržba softvéru; technické poradenstvo; služby elektronického ukladania dát do pamäte; prenájom vybavenia na spracovanie dát; dizajn webových stránok pre tretie osoby.

(540) **Telekom**

(731) Deutsche Telekom AG, Friedrich-Ebert-Allee 140, 53113 Bonn, DE;

(740) Bušová Eva, JUDr., Bratislava, SK;

(210) 2031-2008

(220) 6.11.2008

9 (511) 35, 36, 37, 39, 42, 43

(511) 35 - Kancelárie zaoberajúce sa dovozom a vývozom, profesionálne obchodné alebo podnikateľské poradenstvo, zbieranie údajov do počítačových databáz, odborné obchodné poradenstvo, účtovníctvo, zásobovacie služby pre tretie osoby (nákup tovarov a služieb pre iné podniky).

36 - Colné služby, finančný lízing, finančné poradenstvo, prenájom nehnuteľností, sprostredkovanie (maklérstvo), prenájom bytov, prenájom kancelárskych priestorov, správa nehnuteľností.

37 - Chemické čistenie.

39 - Automobilová preprava, prenájom automobilov, doručovacie služby, kuriérske služby, dovoz, doprava, osobná doprava, kamiónová nákladná doprava, prenájom vozidiel, skladovanie.

42 - Poradenstvo v oblasti počítačových programov, inštalácia počítačových programov, tvorba softvéru, prenájom počítačového softvéru.

43 - Bufety (rýchle občerstvenie), jedálne a závodné jedálne, ubytovacie kancelárie (hotely, penzióny), motelové služby, penzióny.

(540) **Gabriel Fördös-NÁKUPY V USA**

(731) Fördös Gabriel, NÁKUPY V USA, Agátová 2454/15, 071 01 Michalovce, SK;

(210) 2032-2008

(220) 6.11.2008

9 (511) 6, 7, 35, 36, 37, 39, 40

(511) 6 - Kovové cestné zvodidlá, obyčajné kovy (surové alebo polotovary), kovové lešenia, kovové poklapy, kovové potrubia, kovové kusy na potrubia, kovové prírodné potrubie, kovové prekklady, kovové priehradové konštrukcie, kovové závary, železo (ako surovina alebo polotovary), kovové potrubia na vetranie a klimatizáciu.

7 - Asfaltéry, asfaltovacie stroje, cestné stroje, cestné valce, drviace stroje.

35 - Zásobovacie služby pre tretie osoby (nákup tovarov a služieb pre iné podniky).

36 - Sprostredkovanie (maklérstvo).

37 - Demolácia budov, interiérov a exteriérové maľovanie a natieranie, stavebníctvo (stavebná činnosť).

39 - Skladovanie, skladovanie tovaru, uskladnenie tovaru.

40 - Kováčstvo, zváranie.

**(540) PB - PROFIKOVO**

(731) PB-PROFIKOVO, s.r.o., Hlinné 54, 094 35 Hlinné, SK;

(210) 2043-2008

(220) 11.11.2008

**9 (511) 35, 36, 37, 38, 42**

(511) 35 - Poradenské služby v oblasti obchodného a podnikateľského riadenia; obchodné alebo podnikateľské informácie pre zákazníkov z dostupných databáz; pomoc pri riadení elektronického obchodu prostredníctvom komunikačných médií; sprostredkovanie bankových a finančných informácií; informačné, poradenské a konzultačné služby v oblasti predaja telekomunikačných zariadení a systémov, mobilných telefónov a telefónnych príručných zariadení poskytované online z počítačovej databázy alebo internetu, alebo poskytované inými prostriedkami; obchodná činnosť (maloobchod) v oblasti telekomunikačných zariadení a systémov, mobilných telefónov a telefónnych príručných zariadení; sprostredkovanie predaja telekomunikačných zariadení a systémov, mobilných telefónov a telefónnych príručných zariadení; sprostredkovanie inštalácie, údržby a opravy telekomunikačných zariadení a systémov, mobilných telefónov a telefónnych príručných zariadení; sprostredkovanie všetkých uvedených služieb prostredníctvom komunikačných médií, telekomunikačných, telefonických, faxových a telefaxových prostriedkov, elektronických médií, elektronickej pošty (e-mailu) a svetovej počítačovej siete (internet).

36 - Bankovníctvo vrátane elektronického bankovníctva; bankové služby; bankové služby priamo k zákazníkom (homebanking); finančníctvo; prijímanie vkladov vrátane termínovaných vkladov; hypotéky (poskytovanie pôžičiek); poskytovanie úverov a iné formy financovania; poradenstvo v oblasti bankovníctva a financií; finančné analýzy; bankové a finančné informácie; poskytovanie všetkých uvedených služieb prostredníctvom komunikačných médií, telekomunikačných prostriedkov, elektronických médií, elektronickej pošty (e-mailu) a svetovej počítačovej siete (internet).

37 - Informačné, poradenské a konzultačné služby v oblasti inštalácie, údržby a opravy telekomunikačných zariadení a systémov, mobilných telefónov a telefónnych príručných zariadení poskytované online z počítačovej databázy alebo internetu, alebo poskytované inými prostriedkami; informačné a poradenské služby súvisiace s domovou výstavbou, údržbou a opravami, všetky poskytované prostredníctvom telefónneho spojenia; inštalácia, údržba a oprava telekomunikačných zariadení a systémov, mobilných telefónov a telefónnych príručných zariadení.

38 - Služby zberu a prenosu správ; prenos a príjem údajov a informácií; služby doručovania elektronických správ; online informačné služby súvisiace s telekomunikáciami; prenos údajov telekomunikáciami; poskytovanie telekomunikačného spojenia na internet a databázy; poskytnutie priestoru na diskusiu na internete; poskytovanie

prístupu na webové stránky s digitálnou hudbou na internete; služby telekomunikačného prístupu; komunikácia cez počítač; poskytnutie prístupu do databáz; poradenské, informačné a konzultačné služby súvisiace s uvedeným.

42 - Kompilácia, tvorenie a údržba registra doménových názvov.

(540)



(591) modrá, biela, žlto-zelená

(731) DLM Slovakia, s. r. o., Ružová dolina 6, 821 08 Bratislava, SK;

(210) 2047-2008

(220) 11.11.2008

**9 (511) 29, 41, 44**

(511) 29 - Hydina a divina nie živá a jedlá z nej; bielikoviny ako potrava; bujóny, vývary; jedlá želatína; kandizované ovocie; klobásky, salámy, párky; kokosové maslo; kokosový olej; kokosový tuk; koncentrované vývary; kyslá kapusta; maslo; mlieko; mliečne výrobky; mäso všetkého druhu; mäsové výťažky; polievky; bezlepkové potraviny; potraviny z rýb a morských živočíchov; syry; výťažky z chalúh ako potrava; zelenina, ovocie, lesné plody v spracovanom stave, najmä varené, sušené, konzervované, nakladané, vo forme kompotov, drene, džemov, marmelád; zeleninové a ovocné šaláty; zemiakové hranolčeky; šunka; údeniny.

41 - Ukážky praktického cvičenia; informácie o možnostiach rozptýlenia; informácie o možnostiach zábavy; informácie o výchove a vzdelávaní; kluby zdravia (telesné cvičenia); korešpondenčné kurzy; organizovanie a vedenie konferencií; organizovanie a vedenie kongresov; organizovanie a vedenie seminárov; organizovanie a vedenie sympózií; organizovanie kultúrnych alebo vzdelávacích výstav; organizovanie športových súťaží; požívanie športového výstroja, s výnimkou dopravných prostriedkov; praktický výcvik (ukážky); prázdninové tábory, ako zábavná služba; služby pre oddych a rekreáciu; online vydávanie kníh a časopisov v elektronickej forme; vydávanie kníh; vydávanie textov, s výnimkou reklamných alebo náborových; vyučovanie, vzdelávanie; školenie.

44 - Arómotherapeutické služby; farmaceutické poradenstvo; fyzioterapia; parné kúpele; lekárske služby; masáže; ošetrovateľské služby; psychologické služby; sanatóriá; súkromné kliniky alebo sanatóriá; tetovanie; zdravotnícke strediská; zdravotnícka starostlivosť; zotavovne.

(540)



(731) Šintálová Martina, MUDr., Arcadia Medica, Stromová 1338/10, 921 01 Piešťany, SK;

(740) Beleščák Ladislav, Ing., Piešťany, SK;

(210) 2062-2008

(220) 10.11.2008

9 (511) 35, 41

(511) 35 - Reklama, podnikateľské alebo obchodné informácie, public relations.

41 - Organizovanie a vedenie konferencií, organizovanie a vedenie kongresov, organizovanie a vedenie seminárov, školenie, vydávanie textov s výnimkou reklamných alebo náborových, vzdelávanie.

(540)



(591) červená, žltá, zelená, modrá, biela

(731) DRUŽSTEVNÁ ÚNIA SLOVENSKEJ REPUBLIKY, Bajkalská 25, 827 18 Bratislava, SK;

(210) 2064-2008

(220) 10.11.2008

9 (511) 1, 5, 9, 12, 16, 24

(511) 1 - Svetlocitlivý papier so svetlocitlivou vrstvou.

5 - Prípravky na osvieženie vzduchu.

9 - Dopravné značky - svetelné.

12 - Poťahy na sedadlá vozidiel.

16 - Nálepky, lepiace štítky, plagáty.

24 - Obliečky na vankúše.

(540)



(591) tyrkysová, oranžová, červená, čierna

(731) Harman Vladimír, Lucenkova 1207/4, 026 01 Dolný Kubín, SK; Wišnievský Ján, Nemocničná 1950/61, 026 01 Dolný Kubín, SK;

(210) 2065-2008

(220) 10.11.2008

9 (511) 1, 5, 9, 16

(511) 1 - Svetlocitlivý papier so svetlocitlivou vrstvou.

5 - Prípravky na osvieženie vzduchu.

9 - Dopravné značky - svetelné.

16 - Nálepky, lepiace štítky; plagáty.

(540)



(591) modrá, oranžová, červená

(731) Harman Vladimír, Lucenkova 1207/4, 026 01 Dolný Kubín, SK; Wišnievský Ján, Nemocničná 1950/61, 026 01 Dolný Kubín, SK;

(210) 2070-2008

(220) 12.11.2008

9 (511) 9, 16, 18, 35

(511) 9 - Fotografické prístroje a zariadenia, fotoaparáty, kamery, videokamery, videokazety, videopásy, diaľkomery, astrofotografické objektívy, prístroje a zariadenia pre astronómiu, nástroje na určovanie azimutu, fotografické blesky, buzoly, kompas, fotografické clony, clony proti oslepeniu, prístroje na zaznamenávanie času, ďalekohľady, diaľkomery, zameriavacie zariadenia, diaprojektory, fotografické filtre a clony, fotografické hľadáčky, korekčné šošovky, mikroskopy, objektívy (optika), okuliare, periskopy, slnečné clony (optika), statívy na fotoaparáty, statívy na ďalekohľady, optické šošovky, špeciálne puzdrá na fotografické aparáty, spúšte uzávierok (fotografia), telefotografické zariadenia, teleskopy, teleskopy na strelné zbrane, tienidlá, trojnožky alebo statívy na fotoaparáty a teleskopy, zameriavacie ďalekohľady na strelné zbrane, zariadenia na meranie vzdialeností, zväčšovacie prístroje (fotografia), tlačiarne, laserové tlačiarne, tlačiarne fotografií, projektory, videoprojektory, laserové projektory, pamäťové karty, čítačky pamäťových kariet, zobrazovacie zariadenia na zobrazenie fotografií, pamäťové médiá, optické disky, čítacie zariadenia optických diskov, kompaktné disky, mikroskopy, nabíjačky batérií, batérie, počítačové pamäte, počítačový softvér, najmä na použitie s fototechnikou, premietacie plátna, premietacie prístroje, špeciálne puzdrá na fotografické aparáty.

16 - Baliaci papier, blahoprajné pohľadnice, brožované knihy, brožúry, brožúrky, bublinové obaly z plastických materiálov (na balenie), časopisy, etikety s výnimkou textilných, fotografie, galvanotypy (polygrafia), grafické zobrazenia, grafiky, chromolitografy (polygrafia), kalendáre, kartón, lepenka, kávové filtre, papierové knihy, lepenkové alebo papierové škatule, lepenkové alebo papierové obaly na fľaše, lepenkové platne (papiernický tovar), lepiace pásky na kancelárske účely a použitie v domácnosti, leporelá, mapy, obálky (papiernický tovar), obaly (papiernický tovar), obrazy, papiernický tovar, periodické a neperiodické publikácie, plagáty, polygrafické písmo, predmety z kartónu, prospekty, pútače z papiera alebo lepenky, reklamné tabule z papiera, kartónu alebo lepenky, grafické reprodukcie, tlačené reklamné materiály, umelohmotné fólie na balenie, vrecia z papiera alebo plastických materiálov.

18 - Aktovky, kufríky, batohy, cestovné kufre a tašky, tašky a kapsy na fotoaparáty a kamery, obaly a puzdrá na fotoaparáty a kamery, peňaženky, kľúčenky (kožená galantéria), remienky, šnúrky na mobily, puzdrá na mobily, puzdrá na doklady, chlebníky, ruksaky, kabelky, tašky na náradie, vaky pre turistov, vaky pre horolezcov, kľúčenky (kožená galantéria), peňaženky, dáždnyky, obaly na dáždnyky, slnečníky, cestovné obaly na šaty.

35 - Maloobchodná činnosť s fotoaparátmi, kamerami, ďalekohľadmi, optickými prístrojmi a zariadeniami a ich príslušenstvom; veľkoobchodná činnosť s fotoaparátmi, kamerami, ďalekohľadmi, optickými prístrojmi a zariadeniami a ich príslušenstvom; marketingové štúdiá, obchodný alebo podnikateľský prieskum, obchodný manažment

a podnikové poradenstvo, obchodný manažment v oblasti umenia, organizovanie audiovizuálnych predstavení na komerčné a reklamné účely, organizovanie výstav na komerčné alebo reklamné účely, personálne poradenstvo, pomoc pri riadení obchodnej činnosti, poradenstvo v obchodnej činnosti, poskytovanie obchodných alebo podnikateľských informácií, predvádzanie (služby modeliek) na reklamné účely a podporu predaja, predvádzanie tovaru, prenájom reklamných materiálov, prieskum trhu, prieskum verejnej mienky, reklama, reklamná a propagačná činnosť, reklamné agentúry, rozhlasová reklama, rozširovanie reklamných oznamov, rozširovanie reklamných materiálov zákazníkom (letáky, prospekty, tlačivá, vzorky), spracovanie textov, sprostredkovanie obchodu s tovarom, sprostredkovanie obchodu s umeleckými dielami a starožitnosťami, sprostredkovanie uvedených služieb, televízna reklama, vydávanie a aktualizovanie reklamných materiálov a zvukovo-obrazových záznamov a periodických a neperiodických publikácií, vydávanie a rozširovanie reklamných textov, vydávanie reklamných alebo náborových textov, vzťahy s verejnosťou (prieskum vzťahov medzi podnikmi, inštitúciami a spoločenským prostredím), zásielkové reklamné služby, zbieranie údajov do počítačových databáz, zoradovanie údajov v počítačových databázach.

**(540) AQT**

(731) Aquamat, s.r.o., Brezová 8, 960 01 Zvolen, SK;  
(740) Belička Ivan, Ing., Banská Bystrica, SK;

**(210) 2071-2008**

(220) 12.11.2008

**9 (511) 9, 35, 42**

(511) 9 - Počítačové softvéry; nahraté počítačové programy; stroje a zariadenia na spracovanie údajov; počítače a ich časti; počítačové príslušenstvo; periférne zariadenia počítačov.

35 - Reklamná činnosť; sprostredkovanie reklamy prieskumu trhu; sprostredkovanie obchodu s tovarmi; podnikateľské poradenstvo; automatizované spracovanie dát; obchodné sprostredkovanie služieb uvedených v triede 42.

42 - Tvorba, výroba a vývoj počítačových softvérov; zhotovovanie kópií počítačových programov; prenos a konverzia počítačových softvérov a údajov; servis počítačových programov; tvorba databáz a ich obnovovanie; inštalácia a zabezpečovanie prevádzky softvéru; poskytovanie softvérov; návrh, optimalizácia, vývoj a realizácia informačných technológií a počítačových systémov; poradenské, konzultačné, informačné a expertízne služby v oblasti počítačových softvérov, informačných systémov, počítačov, zariadení na spracovanie dát a programov na spracovanie dát; prenájom počítačov, príslušenstva k počítačom, informačných systémov a počítačového softvéru.

(540)



(591) sivá, bordová, čierna

(731) PORTAL SERVICES s.r.o., Sibírska 5, 831 02 Bratislava, SK;

**(210) 2072-2008**

(220) 12.11.2008

**9 (511) 30, 34, 43**

(511) 30 - Čaj; ľadový čaj; nápoje na báze čaju; čokoláda; čokoládové nápoje; čokoládové nápoje s mliekom; káva; nepražená káva; kávové náhradky; kávové náhradky rastlinného pôvodu; kávové nápoje; kávové nápoje s mliekom; kávové príchute; žuvačky - žuvacie gummy (nie na lekárske účely).

34 - Tabak a tabakové výrobky; potreby pre fajčiarov - cigarety, cigaretové papiere, cigaretové špičky - náustky (s výnimkou špičiek z drahých kovov, cigarety s obsahom tabakových náhrad, cigarillos, vreckové strojčeky na plnenie cigariet, cigaretové a cigarové puzdrá (s výnimkou puzdiar z drahých kovov), cigary, cigarové odrezávače, cigarové špičky (s výnimkou špičiek z drahých kovov), jantárové špičky na cigary a cigarety, skrinky na cigary so zvlhčovačom - humidory, fajky, fajky na tabak, vodné fajky, stojany na fajky, čističe fajok, tabak, šnupavý tabak, žuvací tabak, puzdrá na tabak, tabatierky, dózy na tabak (s výnimkou dóz z drahých kovov), zapalovače, zásobníky s plynom do zapalovačov, zápalky, držiačky na zápalky, kresadlá, popolníky (s výnimkou popolníkov z drahých kovov.)

43 - Pohostinské služby - kaviarne, reštaurácie, automaty (rýchle občerstvenia), jedálne, bufety, bary, vinárne, cukrárne, samoobslužné reštaurácie, motoresty, rezervácie miest v pohostinstvách, zásobovanie - katering, varenie jedla na objednávku, ubytovacie služby - hotely, hotelové služby, penzióny, motely, botely, hostely, kempy, turistické nocľahárne, ostatné prechodné ubytovania, prázdninové tábory (ubytovacie služby), prenájom rokovacích miestností, prenájom prenosných stovieb, prenájom stanov, prenájom stoličiek a stolov, rezervácie ubytovania, pohostinské a ubytovacie informácie, domovy dôchodcov.

**(540) CAFÉ RACER**

(731) Fajka s.r.o., S. Sakalovej 145/6, 014 01 Bytča, SK;  
(740) Máčajová Mária, Ing., Nitra, SK;

**(210) 2073-2008**

(220) 12.11.2008

**9 (511) 35, 41, 42**

(511) 35 - Reklamné služby; maloobchodné služby s biopotravinami, bionápojmi a bioproduktmi; obchodný manažment, obchodná správa; obchodná administratíva; kancelárske práce; veľkoobchodný predaj biopotravin, bionápojov a bioproduktov.

41 - Vzdelávanie; zabezpečovanie výcvikových kurzov a školení; zábava; športová a kultúrna činnosť.

42 - Služby vedecké a technologické vrátane výskumu v oblasti vývoja biopotravin a ekologických výrobkov; priemyselné analýzy a priemyselný výskum; návrh a vývoj počítačového softvéru.

**(540) Poly - Raj**

(731) Willibrordus Augustinus van der Weide, Krivošľanská 369, 072 22 Strážske, SK;

(740) Regina Ivan, Ing., Košice, SK;

**(210) 2074-2008**

(220) 12.11.2008

**9 (511) 29, 30, 31, 32, 33, 34, 35**

(511) 29 - Biopotraviny patriace do tejto triedy, a to mäso, ryby, hydina a zverina; mäsové výťažky; konzervované, sušené a tepelne spracované ovocie a zelenina; rôsoly, džemy, marmelády, ovocné zaváraniny, ovocné pretlaky; vajcia, mlieko a mliečne výrobky; jedlé oleje a tuky.

30 - Biopotraviny patriace do tejto triedy, a to káva, čaj; kakao, cukor, ryža, maniok, ságo, kávové náhradky; múka a výrobky z obilia, chlieb, pekárske a cukrárske výrobky, zmrzliny; med, melasový sirup; kvasnice, prášky do pečiva; soľ, horčica; ocot, omáčky ako chuťové prísady; korenie, ľad.

31 - Biopotraviny a bioprodukty patriace do tejto triedy, a to poľnohospodárske, záhradkárské a lesné produkty a obilniny, ktoré nie sú zahrnuté v iných triedach; živé zvieratá; čerstvé ovocie a zelenina; semená, rastliny a kvety; potrava pre zvieratá, slad.

32 - Bionápoje patriace do tejto triedy, a to pivo; minerálne a sytené vody a iné nealkoholické nápoje; ovocné nápoje a ovocné šťavy; sirupy a iné prípravky na výrobu nápojov.

33 - Bionápoje patriace do tejto triedy, a to alkoholické nápoje s výnimkou piva.

34 - Biovýrobky patriace do tejto triedy, a to potreby pre fajčiarov; tabak; zápalky.

35 - Reklamné služby; maloobchodné služby s biopotravinami, bionápojmi a bioproduktmi; obchodný manažment, obchodná správa; obchodná administratíva; kancelárske práce; veľkoobchodný predaj biopotravin, bionápojov a bioproduktov.

**(540) Condit - product**

(731) Willibrordus Augustinus van der Weide, Krivošľanská 369, 072 22 Strážske, SK;

(740) Regina Ivan, Ing., Košice, SK;

**(210) 2075-2008**

(220) 12.11.2008

**9 (511) 35, 41, 42**

(511) 35 - Reklamné služby; maloobchodné služby s biopotravinami, bionápojmi a bioproduktmi; obchodný manažment, obchodná správa; obchodná administratíva; kancelárske práce; veľkoobchodný predaj biopotravin, bionápojov a bioproduktov.

41 - Vzdelávanie; zabezpečovanie výcvikov, kurzov a školení; zábava; športová a kultúrna činnosť.

42 - Služby vedecké a technologické vrátane výskumu v oblasti vývoja biopotravin a ekologických výrobkov; priemyselné analýzy a priemyselný výskum; návrh a vývoj počítačového softvéru.

**(540) Condit - lifestyle**

(731) Willibrordus Augustinus van der Weide, Krivošľanská 369, 072 22 Strážske, SK;

(740) Regina Ivan, Ing., Košice, SK;

**(210) 2076-2008**

(220) 12.11.2008

**9 (511) 43**

(511) 43 - Reštauračné služby - strava.

**(540)**

(591) zlatá, bordovo-hnedá

(731) Gašparovič Imrich, GAMEX, Kollárova 20, 902 01 Pezinok, SK;

**(210) 2077-2008**

(220) 13.11.2008

**9 (511) 6, 19, 27, 37**

(511) 6 - Kovová dlažba, kovová dlaždicová podlaha, kovové dlážky.

19 - Betón, cementové platne, svetelná dlažba, dlažby s výnimkou kovových, dlaždicové podlahy s výnimkou kovových, dlážky s výnimkou kovových, nekovové stavebné panely, parketová dlážka, parkety (parketové podlahy), stavebné konštrukcie s výnimkou kovových, stavebné panely s výnimkou kovových, stropy, stropné dosky s výnimkou kovových.

27 - Dlážky, podlahové krytiny, vinylové podlahové krytiny.

37 - Izolovanie proti vlhkosti, izolovanie stavieb, murárstvo, murovanie, prenájom stavebných strojov a zariadení, stavebníctvo (stavebná činnosť), utesňovanie stavieb.

**(540)***... pevná pôda pod nohami*

(591) žltá, čierna, biela

(731) HASTAV ŽILINA, s.r.o., Hlavná 2, 010 09 Žilina - Bytčica, SK;

**(210) 2089-2008**

(220) 14.11.2008

**9 (511) 19, 20, 21**

(511) 19 - Stavebné sklo.

20 - Nábytok, skrinky s umývadlom (nábytok); zrkadlá.

21 - Sklenené nádoby.

**(540) BREETON**

(731) Čaputa Ivan, Ing., Mierová 8, 902 01 Pezinok, SK;

**(210) 2092-2008**

(220) 14.11.2008

**9 (511) 35, 41**

(511) 35 - Reklamné agentúry; grafická úprava tlačovín na reklamné účely; prezentácia výrobkov v komunikačných médiách pre maloobchod; kopírovanie alebo rozmnožovanie dokumentov; lepenie plagátov.

41 - Diskotéky (služby); digitálna tvorba obrazov na výstupných zariadeniach; klubové služby (výchovno-zábavné); informácie o možnostiach zábavy; nočné kluby.

(540)



(591) biela, slabo modrá, tmavo modrá, oranžová  
(731) Black Eye Company s.r.o., Pečnianska 29, 851 01 Bratislava, SK;

**(210) 2113-2008**

(220) 18.11.2008

**9 (511) 9, 16, 28, 35, 41, 42**

(511) 9 - Počítačový softvér, najmä výučbový softvér, informačný softvér, programy operačných systémov, informácie a záznamy na nosičoch na elektronické čítanie dát, periodické a neperiodické elektronické publikácie, zariadenia na spracovanie dát, prístroje a nástroje na spätné vyhľadávanie, uchovávanie, vkladanie, vyberanie, spracovanie, zobrazovanie a prenos dát alebo informácií, počítačový hardvér a mikroprogramové vybavenie, modemy, vizuálne zobrazovacie jednotky, kazety, cievky na použitie v súvislosti so všetkými uvedenými tovarmi, tlačiarne, monitory, terminály, klávesnice, základné dosky, spojovacie dierne štítky, napájacie zdroje, diskety, CD disky, nosiče zvukových nahrávok, výučbové filmy, floppy mechaniky, pevné disky, časti a príslušenstvo pre všetky uvedené tovary v triede 9.

16 - Papier, periodické a neperiodické publikácie, knihy, časopisy, brožúry, fotografie, tlačené manuály, výrobky z papiera, tvarové výrobky z papiera a umelých hmôt, obaly papierové aj z plastických hmôt, učebné pomôcky, školské potreby, kancelárske potreby, zaraďovače (druh obalu na ukladanie spisov), tlačoviny, knihárske výrobky, polygrafické výrobky, papiernické výrobky, najmä cenníky, kalendáre, skicáre, papierové archy, nálepky, písacie stroje (elektrické alebo neelektrické).

28 - Hry hračky, hracie žetóny, kocky (ako hra), spoločenské hry, stolové hry.

35 - Inzertná, reklamná a propagačná činnosť, kopírovanie alebo rozmnožovanie (reprodukcia) dokumentov, dokladov, fotografických snímok a podobných materiálov tohto druhu, rozširovanie reklamných a inzertných materiálov - periodických a neperiodických tlačovín, najmä novín, časopisov, prospektov, letákov, katalógov, reklamnej literatúry, brožúr v tlačenej forme a na nosných médiách a cez elektronickú sieť - internet, poskytovanie pomoci v obchodnej činnosti, účtovníctvo, marketingové služby.

41 - Vydávanie periodických a neperiodických publikácií vrátane katalógov v tlačenej podobe a prostredníctvom siete internet, vydávanie textov

s výnimkou reklamných a náborových, výchovné služby, zábava, organizovanie a zabezpečovanie seminárov, kolokvií, organizovanie kultúrnych alebo vzdelávacích výstav, konzultačná činnosť v oblasti vzdelávania, odborné školenia.

42 - Prenájom počítačového softvéru, tvorba softvéru (počítačových programov), aktualizácie počítačových programov.

**(540) KAFOMET**

(731) Hodek Petr, Ing., Zahranického odboje 923/23, 674 01 Třebíč, CZ;

(740) Kubínýi Peter, Bc., Trenčín, SK;

**(210) 2116-2008**

(220) 18.11.2008

**9 (511) 3, 5, 25**

(511) 3 - Bieliace prípravky; pracie prípravky; leštiace prípravky; lepiace a hladiacie prípravky; odmasťovacie prípravky s výnimkou prípravkov na použitie vo výrobnom procese; brúsne prípravky; mydlá; voňavkárské výrobky; vonné oleje; kozmetika; vlasové vody; zubné pasty.

5 - Farmaceutické prípravky; zverolekárske výrobky; hygienické výrobky na liečebné účely; diabetické prípravky na liečebné účely; chemické prípravky na lekárske účely; potrava pre dojčatá; náplasti; obväzový materiál; hmoty na plombovanie zubov a na zubné odtlačky; dezinfekčné prostriedky; výrobky na ničenie škodlivých zvierat; fungicidy; herbicidy; multivitamínové prípravky a nápoje na liečebné účely; potravinové doplnky na liečebné účely; posilňujúce a podporné minerálne látky a vitamíny na liečebné účely.

25 - Odevy; obuv; kloboučnícky tovar.

(540)

## Somniva

(731) NutraCept, a.s., Na Poříčí 1048/30, 110 00 Praha, Nové Město, CZ; Pflieger Richard, PharmDr., Berty Pirunčkové 102, 277 11 Neratovice, CZ;

(740) Kubínýiová Denisa, JUDr., Trenčín, SK;

**(210) 2117-2008**

(220) 18.11.2008

**9 (511) 3, 5, 25**

(511) 3 - Bieliace prípravky; pracie prípravky; leštiace prípravky; lepiace a hladiacie prípravky; odmasťovacie prípravky s výnimkou prípravkov na použitie vo výrobnom procese; brúsne prípravky; mydlá; voňavkárské výrobky; vonné oleje; kozmetika; vlasové vody; zubné pasty.

5 - Farmaceutické prípravky; zverolekárske výrobky; hygienické výrobky na liečebné účely; diabetické prípravky na liečebné účely; chemické prípravky na lekárske účely; potrava pre dojčatá; náplasti; obväzový materiál; hmoty na plombovanie zubov a na zubné odtlačky; dezinfekčné prostriedky; výrobky na ničenie škodlivých zvierat; fungicidy; herbicidy; multivitamínové prípravky a nápoje na liečebné účely; potravinové doplnky na liečebné účely; posilňujúce a podporné minerálne látky a vitamíny na liečebné účely.

25 - Odevy; obuv; klobučnícky tovar.  
(540)

**NutraCept**  
Your Concept of Nutrition

(731) NutraCept, a.s., Na Poříčí 1048/30, 110 00 Praha, Nové Město, CZ; Pflieger Richard, PharmDr., Berty Pirunčkové 102, 277 11 Neratovice, CZ;  
(740) Kubínyiová Denisa, JUDr., Trenčín, SK;

(210) 2124-2008

(220) 19.11.2008

9 (511) 16, 21, 25, 32, 33, 35, 39, 40, 42, 43

(511) 16 - Baliaci papier, blahoprajné pohľadnice, brožované knihy, brožúry, brožúrky, bublinové obaly z plastických materiálov (na balenie), časopisy, etikety s výnimkou textilných, fotografie, grafické zobrazenia, grafiky, kalendáre, kartón, lepenka, katalógy, papierové darčeky, knihy, lepenkové alebo papierové škatule, lepenkové alebo papierové obaly na fľaše, lepenkové platne (papiernický tovar), lepiace pásky na kancelárske účely a na použitie v domácnosti, leporelá, mapy, obálky (papiernický tovar), obaly (papiernický tovar), obrazy, papiernický tovar, periodické a neperiodické publikácie, plagáty, predmety z kartónu, prospekty, pútače z papiera alebo lepenky, reklamné tabule z papiera, kartónu alebo lepenky, grafické reprodukcie, tlačené reklamné materiály, umelecké litografie, umelohmotné fólie na balenie, vrecia z papiera alebo z plastických materiálov.

21 - Demižóny, džbány s výnimkou džbánov z drahých kovov, poháre, pohárik, papierové alebo z plastických hmôt, pohárik s výnimkou pohárikov z drahých kovov, sklenené nádoby, otvárače na fľaše, vývrtky.

25 - Odevy, oblečenie, klobúky, kravaty, šatky, šály, čiapky, osobná bielizeň, bielizeň zabraňujúca poteniu, body - bielizeň, cyklistické oblečenie, čelenky, čiapky, dámske róby a šaty, gymnastické (telocvičné) dresy, gamaše, chrániče uší (proti chladu, ako pokrývka hlavy), kombinézy (oblečenie), kombinézy na vodné lyžovanie, kabáty, košele, krátke nohavice, krátke kabátiky, kožušiny (oblečenie), kostýmy, korzety, kovové časti na obuv a opasky, nohavice, nohavičky, oblečenie, oblečenie pre motoristov, oblečenie z kože, obuv, odevy, opasky, peleríny, pančuchy a pančuchové nohavice, plášte, plavky, pleteniny (oblečenie), pletiarsky tovar, podprsenky, podväzky, polokošele, pokrývky hlavy, ponožky, potníky, pulóvre, pyžamá, rukavice, rukávniky, saká, sandále, spodná bielizeň, spodky, sukne, svetre, šatky, šály, šaty, športová obuv, športové tričká a dresy, spodničky, tielka, tričká, topánky, vesty.

32 - Nealkoholické nápoje, nealkoholické výťažky z ovocia, príchute na výrobu nápojov, sirupy na výrobu nápojov, stolové vody, vody ako nápoje, ovocné šťavy, prášky na prípravu šumivých nápojov.

33 - Víno, alkoholické nápoje okrem piva, likéry, brandy, alkoholické koktaily, destilované nápoje.

35 - Sprostredkovanie obchodu s tovarom, odborné obchodné poradenstvo týkajúce sa vín a vinárstva, reklamná činnosť, maloobchodná činnosť s alkoholickými nápojmi a nealkoholickými nápojmi, veľkoobchodná činnosť s alkoholickými nápojmi a nealkoholickými nápojmi, organizovanie audiovizuálnych predstavení na komerčné a reklamné účely, organizovanie výstav na komerčné alebo reklamné účely, personálne poradenstvo, pomoc pri riadení obchodnej činnosti, poradenstvo v obchodnej činnosti, poskytovanie obchodných alebo podnikateľských informácií, rozširovanie reklamných oznamov, rozširovanie reklamných materiálov zákazníkom (letáky, prospekty, tlačivá, vzorky), spracovanie textov, vydávanie a aktualizovanie reklamných materiálov a zvukovo-obrazových záznamov a periodických a neperiodických publikácií, vydávanie a rozširovanie reklamných textov, vydávanie reklamných alebo náborových textov, obchodné alebo podnikateľské informácie, komerčné informačné kancelárie, prenájom kancelárskych strojov a zariadení, marketingové štúdie, nábor zamestnancov, obchodný alebo podnikateľský prieskum, obchodný manažment a podnikové poradenstvo, prenájom predajných automatov, predvádzanie (služby modeliek) na reklamné účely a na podporu predaja, predvádzanie tovaru, obchodné sprostredkovanie balenia, obchodné sprostredkovanie služieb uvedených v triede 42.

39 - Balenie a doručovanie darčkových a umeleckých predmetov, balenie tovaru, distribúcia tovaru na dobierku, distribúcia darčkových a umeleckých predmetov, doručovacie služby, kuriérske služby, doručovanie tovaru, informácie o balení a doručovaní darčkov a umeleckých predmetov.

40 - Odborné poradenstvo týkajúce sa výroby vín a vinárstva.

42 - Grafický dizajn, navrhovanie (priemyselný dizajn), navrhovanie obalov, obalový dizajn, odborné poradenstvo týkajúce sa skúšok kvality vína, priemyselný dizajn, štúdie technických projektov, projektová činnosť, umelecký dizajn, výskum a vývoj nových výrobkov (pre zákazníkov).

43 - Barové služby, bufety (rýchle občerstvenie), hotelierske služby, odborné poradenstvo týkajúce sa podávania vína, jedálne a závodné jedálne, kaviarne, prevádzkovanie kempov, motelové služby, penzióny, poskytovanie prechodného ubytovania, prenájom prenosných stavieb, prenájom turistických stanov, reštaurácie (jedálne), samoobslužné reštaurácie, rezervácia hotelov, rezervácia penziónov, rezervácia prechodného ubytovania, turistické ubytovne, ubytovacie kancelárie (hotely, penzióny), prenájom prechodného ubytovania.

## (540) Malokarpatská vinohradnícka spoločnosť

(731) Malokarpatská vinohradnícka spoločnosť, a.s., Za dráhou 21, 902 01 Pezinok, SK;

(740) Belička Ivan, Ing., Banská Bystrica, SK;



(210) 2126-2008

(220) 19.11.2008

9 (511) 16, 35, 36, 41, 43, 44

(511) 16 - Baliaci papier, blahoprajné pohľadnice, brožované knihy, brožúry, brožúrky, bublinové obaly z plastických materiálov (na balenie), časopisy, etikety s výnimkou textilných, fotografie, grafické zobrazenia, grafiky, kalendáre, kartón, lepenka, katalógy, papierové kávové filtre, knihy, lepenkové alebo papierové škatule, lepenkové alebo papierové obaly na fľaše, lepenkové platne (papiernický tovar), lepiace pásky na kancelárske účely a použitie v domácnosti, leporelá, mapy, obálky (papiernický tovar), obaly (papiernický tovar), obrazy, papiernický tovar, periodické a neperiodické publikácie, plagáty, predmety z kartónu, prospekty, pútače z papiera alebo lepenky, reklamné tabule z papiera, kartónu alebo lepenky, grafické reprodukcie, tlačené reklamné materiály, umelecké litografie, umelohmotné fólie na balenie, vrecia z papiera alebo plastických materiálov, umelecké diela, darčekové a dekoratívne predmety z kartónu, z papiera alebo plastických materiálov.

35 - Administratívna správa ubytovacích a stravovacích zariadení, maloobchodné služby s odevmi a obuvou, galantným tovarom, textilom, nábytkom umeleckými dekoratívnymi a darčekovými tovarmi, poradenské služby v podnikovom manažmente pri predaji tovarov a služieb, poradenstvo a manažment pre podniky, dekorácia a aranžovanie výkladov, obchodný manažment, sprostredkovanie nákupu a predaja tovarov, reklama, organizovanie výstav na reklamné a obchodné účely, rozširovanie reklamných oznamov, predvádzanie tovaru, rozširovanie reklamných materiálov zákazníkom (letáky, prospekty, tlačivá, vzorky), zasielanie reklamných materiálov zákazníkom, vydávanie a aktualizovanie reklamných materiálov, distribúcia vzoriek, obchodný alebo podnikateľský prieskum, prenájom reklamných materiálov, uverejňovanie reklamných textov, vydávanie reklamných alebo náborových textov, televízna reklama, reklamné agentúry, organizovanie reklamných hier na propagáciu predaja, prieskum trhu, prieskum verejnej mienky, prenájom reklamných priestorov, prenájom reklamných plôch, podpora predaja (pre tretie osoby), spracovanie textov, ponuka, sprostredkovanie a výber tovaru prostredníctvom katalógu, marketing, pomoc pri podnikaní, podnikateľské informácie, overovanie obchodných transakcií, zabezpečovanie obchodných transakcií (pre tretie osoby), reklamná a inzertná činnosť prostredníctvom telefónnej, dátovej alebo informačnej siete, poskytovanie informácií a iných informačných produktov reklamného charakteru, prenájom reklamných informačných a komunikačných miest, sprostredkovanie v obchodných vzťahoch, služby riadenia ľudských zdrojov, vzťahy s verejnosťou (prieskum vzťahov medzi podnikmi, inštitúciami a spoločenským prostredím), zásielkové reklamné služby, zbieranie údajov do počítačových databáz, zoraďovanie údajov v počítačových databázach, obchodné sprostredkovanie služieb uvedených v triedach 35, 36, 41, 43 a 44.

36 - Prenájom nehnuteľností, sprostredkovanie kúpy, predaja a prenájmu nehnuteľností, realitné kancelárie, správa nehnuteľností, vedenie nájomných domov, obstarávanie služieb spojených so správou nehnuteľností, sprostredkovanie finančných služieb, oceňovanie (poistenie, bankovníctvo, nehnuteľnosti), finančný lízing, lízing motorových vozidiel, lízing strojov a zariadení, lízing spojený s financovaním, predaj na splátky, zmenárenské služby, úverové financovanie predaja, vydávanie kreditných kariet, služby finančného manažmentu a účtovníckych sústav a správa hotovosti, poistenie, oceňovanie umeleckých diel, organizovanie dobročinných zbierok, činnosť účtovných poradcov, vedenie účtovnej evidencie, poskytovanie úverov.

41 - Prevádzkovanie športových zariadení, prevádzkovanie bazénov, služby pre oddych a rekreáciu, telesné cvičenia, výcvik, služby v kempingoch so športovým programom, výchovno-zábavné klubové služby, kluby zdravia (telesné cvičenia), informácie o možnosti rekreácie, informácie o možnostiach rozptýlenia, informácie o možnostiach zábavy, obveselenie, prevádzkovanie kasín, prevádzkovanie priestorov s hracími automatmi, koncertné siene, sály, organizovanie a vedenie konferencií, organizovanie a vedenie kongresov, meranie časov na športových podujatiach, nočné kluby, organizovanie a vedenie seminárov, organizovanie kultúrnych alebo vzdelávacích výstav, organizovanie športových súťaží, organizovanie živých vystúpení, zábavné parky, požíčovanie potápačského výstroja, požíčovanie športového výstroja s výnimkou dopravných prostriedkov, služby prázdninových táborov (zábava), praktický výcvik (ukážky), prekladateľské služby, prenájom audiopriístrojov, prenájom štadiónov, prenájom tenisových kurtov, prenájom videokamier a videorekordérov, služby poskytované na štadiónoch a športových ihriskách patriace do triedy 41.

43 - Barové služby, bufety (rýchle občerstvenie), hotelierske služby, hotelové ubytovanie, jedálne a závodné jedálne, kaviarne, prevádzkovanie kempov, motelové služby, penzióny, poskytovanie prechodného ubytovania, prenájom prenosných stavieb, prenájom turistických stanov, reštaurácie (jedálne), samoobslužné reštaurácie, rezervácia hotelov, rezervácia penziónov, rezervácia prechodného ubytovania, turistické ubytovne, ubytovacie kancelárie (hotely, penzióny), prenájom prechodného ubytovania, prenájom prednáškových sál.

44 - Fyzioterapia, fytooterapia, arómoterapia, aquaterapia, kadernícke salóny, parné kúpele, verejné kúpele na hygienu, lekárske služby, manikúra, masáže, sauny, ošetrovateľské služby, salóny krásy, zotavovne, poskytovanie doplnkových zdravotníckych služieb; poskytovanie komplexnej kúpeľnej starostlivosti; prevádzkovanie zariadení slúžiacich na regeneráciu a rekondíciu v súvislosti s poskytovaním zdravotnej starostlivosti, sanatóriá, salóny krásy, verejné kúpele, zdravotnícka starostlivosť, zotavovne.

(540)

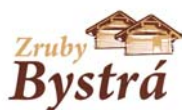

- (591) žltá, hnedá, biela  
 (731) Malokarpatská vinohradnícka spoločnosť, a.s., Za dráhou 21, 902 01 Pezinok, SK;  
 (740) Belička Ivan, Ing., Banská Bystrica, SK;

(210) 2127-2008

(220) 19.11.2008

9 (511) 16, 32, 33, 35

(511) 16 - Baliaci papier, blahoprajné pohľadnice, brožované knihy, brožúry, brožúrky, bublinové obaly z plastických materiálov (na balenie), časopisy, etikety s výnimkou textilných, fotografie, grafické zobrazenia, grafiky, kalendáre, kartón, lepenka, katalógy, papierové darčeky, knihy, lepenkové alebo papierové škatule, lepenkové alebo papierové obaly na fľaše, lepenkové platne (papiernický tovar), lepiace pásky na kancelárske účely a na použitie v domácnosti, leporelá, mapy, obálky (papiernický tovar), obaly (papiernický tovar), obrazy, papiernický tovar, periodické a neperiodické publikácie, plagáty, predmety z kartónu, prospekty, pútače z papiera alebo lepenky, reklamné tabule z papiera, kartónu alebo lepenky, grafické reprodukcie, tlačené reklamné materiály, umelecké litografie, umelohmotné fólie na balenie, vrecia z papiera alebo z plastických materiálov.

32 - Nealkoholické nápoje, nealkoholické výťažky z ovocia, príchute na výrobu nápojov, sirupy na výrobu nápojov, stolové vody, vody ako nápoje, ovocné šťavy, prášky na prípravu šumivých nápojov.

33 - Víno, alkoholické nápoje okrem piva, likéry, brandy, alkoholické koktaily, destilované nápoje.

35 - Sprostredkovanie obchodu s tovarom, odborné obchodné poradenstvo týkajúce sa vín a vinárstva, reklamná činnosť, maloobchodná činnosť s alkoholickými nápojmi a nealkoholickými nápojmi, veľkoobchodná činnosť s alkoholickými nápojmi a nealkoholickými nápojmi, organizovanie audiovizuálnych predstavení na komerčné a reklamné účely, organizovanie výstav na komerčné alebo reklamné účely, personálne poradenstvo, pomoc pri riadení obchodnej spoločnosti, poradenstvo v obchodnej činnosti, poskytovanie obchodných alebo podnikateľských informácií, rozširovanie reklamných oznamov, rozširovanie reklamných materiálov zákazníkom (letáky, prospekty, tlačivá, vzorky), spracovanie textov, vydávanie a aktualizovanie reklamných materiálov a zvukovo-obrazových záznamov a periodických a neperiodických publikácií, vydávanie a rozširovanie reklamných textov, vydávanie reklamných alebo náborových textov, obchodné alebo podnikateľské informácie, komerčné informačné kancelárie, prenájom kancelárskych strojov a zariadení, marketingové štúdiá, nábor zamestnancov, obchodný alebo podnikateľský prieskum, obchodný manažment a podnikové poraden-

stvo, prenájom predajných automatov, predvádzanie (služby modeliek) na reklamné účely a na podporu predaja, predvádzanie tovaru.

(540)



- (591) zelená, zlatá, biela  
 (731) Malokarpatská vinohradnícka spoločnosť, a.s., Za dráhou 21, 902 01 Pezinok, SK;  
 (740) Belička Ivan, Ing., Banská Bystrica, SK;

(210) 2128-2008

(220) 19.11.2008

9 (511) 16, 32, 33, 35

(511) 16 - Baliaci papier, blahoprajné pohľadnice, brožované knihy, brožúry, brožúrky, bublinové obaly z plastických materiálov (na balenie), časopisy, etikety s výnimkou textilných, fotografie, grafické zobrazenia, grafiky, kalendáre, kartón, lepenka, katalógy, papierové darčeky, knihy, lepenkové alebo papierové škatule, lepenkové alebo papierové obaly na fľaše, lepenkové platne (papiernický tovar), lepiace pásky na kancelárske účely a na použitie v domácnosti, leporelá, mapy, obálky (papiernický tovar), obaly (papiernický tovar), obrazy, papiernický tovar, periodické a neperiodické publikácie, plagáty, predmety z kartónu, prospekty, pútače z papiera alebo lepenky, reklamné tabule z papiera, kartónu alebo lepenky, grafické reprodukcie, tlačené reklamné materiály, umelecké litografie, umelohmotné fólie na balenie, vrecia z papiera alebo z plastických materiálov.

32 - Nealkoholické nápoje, nealkoholické výťažky z ovocia, príchute na výrobu nápojov, sirupy na výrobu nápojov, stolové vody, vody ako nápoje, ovocné šťavy, prášky na prípravu šumivých nápojov.

33 - Víno, alkoholické nápoje okrem piva, likéry, brandy, alkoholické koktaily, destilované nápoje.

35 - Sprostredkovanie obchodu s tovarom, odborné obchodné poradenstvo týkajúce sa vín a vinárstva, reklamná činnosť, maloobchodná činnosť s alkoholickými nápojmi a nealkoholickými nápojmi, veľkoobchodná činnosť s alkoholickými nápojmi a nealkoholickými nápojmi, organizovanie audiovizuálnych predstavení na komerčné a reklamné účely, organizovanie výstav na komerčné alebo reklamné účely, personálne poradenstvo, pomoc pri riadení obchodnej spoločnosti, poradenstvo v obchodnej činnosti, poskytovanie obchodných alebo podnikateľských informácií, rozširovanie reklamných oznamov, rozširovanie reklamných materiálov zákazníkom (letáky, prospekty, tlačivá, vzorky), spracovanie textov, vydávanie a aktualizovanie reklamných materiálov a zvukovo-obrazových záznamov a periodických a neperiodických publikácií, vydávanie a rozširovanie reklamných textov, vydávanie reklamných alebo náborových textov, obchodné alebo podnikateľské informácie, komerčné infor-

mačné kancelárie, prenájom kancelárskych strojov a zariadení, marketingové štúdie, nábor zamestnancov, obchodný alebo podnikateľský prieskum, obchodný manažment a podnikové poradenstvo, prenájom predajných automatov, predvádzanie (služby modeliek) na reklamné účely a na podporu predaja, predvádzanie tovaru.

(540)



**Malokarpatská  
Vinohradnícka  
Spoločnosť**

(591) zelená, biela

(731) Malokarpatská vinohradnícka spoločnosť, a. s., Za dráhou 21, 902 01 Pezinok, SK;

(740) Belička Ivan, Ing., Banská Bystrica, SK;

**(210) 2129-2008**

(220) 19.11.2008

**9 (511) 35, 43, 44**

(511) 35 - Administratívna správa hotelov, reklamné agentúry, spravovanie hotelov, obchodné alebo podnikateľské informácie, komerčné informačné kancelárie, prenájom kancelárskych strojov a zariadení, marketingové štúdie, nábor zamestnancov, poradenstvo v obchodnej činnosti, pomoc pri riadení obchodnej činnosti, obchodný alebo podnikateľský prieskum, obchodný manažment a podnikové poradenstvo, organizovanie výstav na obchodné a reklamné účely, personálne poradenstvo, oceňovanie a odhady v oblasti podnikania, odborné obchodné poradenstvo, poradenstvo pri vedení podnikov, prenájom predajných automatov, predvádzanie (služby modeliek) na reklamné účely a podporu predaja, predvádzanie tovaru, prenájom reklamného času vo všetkých komunikačných médiách, prenájom reklamných materiálov, prieskum trhu, prieskum verejnej mienky, reklama, sekretárske služby, obchodné sprostredkovanie služieb uvedených v triedach 35, 43 a 44.

43 - Barové služby, bufety (rýchle občerstvenie), hotelierske služby, jedálne a závodné jedálne, kaviarne, prevádzkovanie kempov, motelové služby, penzióny, poskytovanie prechodného ubytovania, prenájom prenosných stavieb, prenájom turistických stanov, reštaurácie (jedálne), samoobslužné reštaurácie, rezervácia hotelov, rezervácia penziónov, rezervácia prechodného ubytovania, turistické ubytovne, ubytovacie kancelárie (hotely, penzióny), prenájom prechodného ubytovania.

44 - Fyzioterapia, fytooterapia, arómoterapia, aquaterapia, kadernícke salóny, parné kúpele, verejné kúpele na hygienu, lekárske služby, manikúra, masáže, ošetrovateľské služby, salóny krásy, zotavovne, poskytovanie doplnkových zdravotníckych služieb; poskytovanie komplexnej kúpeľnej starostlivosti; prevádzkovanie zariadení slúžiacich na regeneráciu a rekondíciu v súvislosti s poskytovaním zdravotnej starostlivosti, masáže, sanatóriá, verejné kúpele, zdravotnícka starostlivosť, zotavovne.

(540)



(591) modrá, biela

(731) Kúpele Trenčianske Teplice, a. s., T. G. Masaryka 21, 914 51 Trenčianske Teplice, SK;

(740) Belička Ivan, Ing., Banská Bystrica, SK;

**(210) 2130-2008**

(220) 19.11.2008

**9 (511) 35, 43, 44**

(511) 35 - Administratívna správa hotelov, reklamné agentúry, spravovanie hotelov, obchodné alebo podnikateľské informácie, komerčné informačné kancelárie, prenájom kancelárskych strojov a zariadení, marketingové štúdie, nábor zamestnancov, poradenstvo v obchodnej činnosti, pomoc pri riadení obchodnej činnosti, obchodný alebo podnikateľský prieskum, obchodný manažment a podnikové poradenstvo, organizovanie výstav na obchodné a reklamné účely, personálne poradenstvo, oceňovanie a odhady v oblasti podnikania, odborné obchodné poradenstvo, poradenstvo pri vedení podnikov, prenájom predajných automatov, predvádzanie (služby modeliek) na reklamné účely a podporu predaja, predvádzanie tovaru, prenájom reklamného času vo všetkých komunikačných médiách, prenájom reklamných materiálov, prieskum trhu, prieskum verejnej mienky, reklama, sekretárske služby, obchodné sprostredkovanie služieb uvedených v triedach 35, 43 a 44.

43 - Barové služby, bufety (rýchle občerstvenie), hotelierske služby, jedálne a závodné jedálne, kaviarne, prevádzkovanie kempov, motelové služby, penzióny, poskytovanie prechodného ubytovania, prenájom prenosných stavieb, prenájom turistických stanov, reštaurácie (jedálne), samoobslužné reštaurácie, rezervácia hotelov, rezervácia penziónov, rezervácia prechodného ubytovania, turistické ubytovne, ubytovacie kancelárie (hotely, penzióny), prenájom prechodného ubytovania.

44 - Fyzioterapia, fytooterapia, arómoterapia, aquaterapia, kadernícke salóny, parné kúpele, verejné kúpele na hygienu, lekárske služby, manikúra, masáže, ošetrovateľské služby, salóny krásy, zotavovne, poskytovanie doplnkových zdravotníckych služieb; poskytovanie komplexnej kúpeľnej starostlivosti; prevádzkovanie zariadení slúžiacich na regeneráciu a rekondíciu v súvislosti s poskytovaním zdravotnej starostlivosti, masáže, sanatóriá, verejné kúpele, zdravotnícka starostlivosť, zotavovne.

(540)



(591) modrá, biela

(731) Kúpele Trenčianske Teplice, a. s., T. G. Masaryka 21, 914 51 Trenčianske Teplice, SK;

(740) Belička Ivan, Ing., Banská Bystrica, SK;

(210) 2131-2008

(220) 19.11.2008

9 (511) 35, 43, 44

(511) 35 - Administratívna správa hotelov, reklamné agentúry, spravovanie hotelov, obchodné alebo podnikateľské informácie, komerčné informačné kancelárie, prenájom kancelárskych strojov a zariadení, marketingové štúdie, nábor zamestnancov, poradenstvo v obchodnej činnosti, pomoc pri riadení obchodnej činnosti, obchodný alebo podnikateľský prieskum, obchodný manažment a podnikové poradenstvo, organizovanie výstav na obchodné a reklamné účely, personálne poradenstvo, oceňovanie a odhady v oblasti podnikania, odborné obchodné poradenstvo, poradenstvo pri vedení podnikov, prenájom predajných automatov, predvádzanie (služby modeliek) na reklamné účely a podporu predaja, predvádzanie tovaru, prenájom reklamného času vo všetkých komunikačných médiách, prenájom reklamných materiálov, prieskum trhu, prieskum verejnej mienky, reklama, sekretárske služby, obchodné sprostredkovanie služieb uvedených v triedach 35, 43 a 44.

43 - Barové služby, bufety (rýchle občerstvenie), hotelierske služby, jedálne a závodné jedálne, kaviarne, prevádzkovanie kempov, motelové služby, penzióny, poskytovanie prechodného ubytovania, prenájom prenosných stavieb, prenájom turistických stanov, reštaurácie (jedálne), samoobslužné reštaurácie, rezervácia hotelov, rezervácia penziónov, rezervácia prechodného ubytovania, turistické ubytovne, ubytovacie kancelárie (hotely, penzióny), prenájom prechodného ubytovania.

44 - Fyzioterapia, fytooterapia, arómoterapia, aquaterapia, kadernícke salóny, parné kúpele, verejné kúpele na hygienu, lekárske služby, manikúra, masáže, ošetrovateľské služby, salóny krásy, zotavovne, poskytovanie doplnkových zdravotníckych služieb; poskytovanie komplexnej kúpeľnej starostlivosti; prevádzkovanie zariadení slúžiacich na regeneráciu a rekondíciu v súvislosti s poskytovaním zdravotnej starostlivosti, masáže, sanatóriá, verejné kúpele, zdravotnícka starostlivosť, zotavovne.

(540)



(591) modrá, biela

(731) Kúpele Trenčianske Teplice, a. s., T. G. Masaryka 21, 914 51 Trenčianske Teplice, SK;

(740) Belička Ivan, Ing., Banská Bystrica, SK;

(210) 2132-2008

(220) 19.11.2008

9 (511) 35, 43, 44

(511) 35 - Administratívna správa hotelov, reklamné agentúry, spravovanie hotelov, obchodné alebo podnikateľské informácie, komerčné informačné kancelárie, prenájom kancelárskych strojov a zariadení, marketingové štúdie, nábor zamestnancov, poradenstvo v obchodnej činnosti, pomoc pri riadení obchodnej činnosti, obchodný alebo podnikateľský prieskum, obchodný manažment a podni-

kové poradenstvo, organizovanie výstav na obchodné a reklamné účely, personálne poradenstvo, oceňovanie a odhady v oblasti podnikania, odborné obchodné poradenstvo, poradenstvo pri vedení podnikov, prenájom predajných automatov, predvádzanie (služby modeliek) na reklamné účely a podporu predaja, predvádzanie tovaru, prenájom reklamného času vo všetkých komunikačných médiách, prenájom reklamných materiálov, prieskum trhu, prieskum verejnej mienky, reklama, sekretárske služby, obchodné sprostredkovanie služieb uvedených v triedach 35, 43 a 44.

43 - Barové služby, bufety (rýchle občerstvenie), hotelierske služby, jedálne a závodné jedálne, kaviarne, prevádzkovanie kempov, motelové služby, penzióny, poskytovanie prechodného ubytovania, prenájom prenosných stavieb, prenájom turistických stanov, reštaurácie (jedálne), samoobslužné reštaurácie, rezervácia hotelov, rezervácia penziónov, rezervácia prechodného ubytovania, turistické ubytovne, ubytovacie kancelárie (hotely, penzióny), prenájom prechodného ubytovania.

44 - Fyzioterapia, fytooterapia, arómoterapia, aquaterapia, kadernícke salóny, parné kúpele, verejné kúpele na hygienu, lekárske služby, manikúra, masáže, ošetrovateľské služby, salóny krásy, zotavovne, poskytovanie doplnkových zdravotníckych služieb; poskytovanie komplexnej kúpeľnej starostlivosti; prevádzkovanie zariadení slúžiacich na regeneráciu a rekondíciu v súvislosti s poskytovaním zdravotnej starostlivosti, masáže, sanatóriá, verejné kúpele, zdravotnícka starostlivosť, zotavovne.

(540)



(591) modrá, biela

(731) Kúpele Trenčianske Teplice, a. s., T. G. Masaryka 21, 914 51 Trenčianske Teplice, SK;

(740) Belička Ivan, Ing., Banská Bystrica, SK;

(210) 2133-2008

(220) 19.11.2008

9 (511) 35, 43, 44

(511) 35 - Administratívna správa hotelov, reklamné agentúry, spravovanie hotelov, obchodné alebo podnikateľské informácie, komerčné informačné kancelárie, prenájom kancelárskych strojov a zariadení, marketingové štúdie, nábor zamestnancov, poradenstvo v obchodnej činnosti, pomoc pri riadení obchodnej činnosti, obchodný alebo podnikateľský prieskum, obchodný manažment a podnikové poradenstvo, organizovanie výstav na obchodné a reklamné účely, personálne poradenstvo, oceňovanie a odhady v oblasti podnikania, odborné obchodné poradenstvo, poradenstvo pri vedení podnikov, prenájom predajných automatov, predvádzanie (služby modeliek) na reklamné účely a podporu predaja, predvádzanie tovaru, prenájom reklamného času vo všetkých komunikačných médiách, prenájom reklamných materiálov, prieskum trhu, prieskum verejnej mienky, reklama, sekretárske služby, obchodné sprostredkovanie služieb uvedených v triedach 35, 43 a 44.

43 - Barové služby, bufety (rýchle občerstvenie), hotelierske služby, jedálne a závodné jedálne, kaviarne, prevádzkovanie kempov, motelové služby, penzióny, poskytovanie prechodného ubytovania, prenájom prenosných stavieb, prenájom turistických stanov, reštaurácie (jedálne), samoobslužné reštaurácie, rezervácia hotelov, rezervácia penziónov, rezervácia prechodného ubytovania, turistické ubytovne, ubytovacie kancelárie (hotely, penzióny), prenájom prechodného ubytovania.

44 - Fyzioterapia, fytooterapia, arómoterapia, aquaterapia, kadernícke salóny, parné kúpele, verejné kúpele na hygienu, lekárske služby, manikúra, masáže, ošetrovateľské služby, salóny krásy, zotavovne, poskytovanie doplnkových zdravotníckych služieb; poskytovanie komplexnej kúpeľnej starostlivosti; prevádzkovanie zariadení slúžiacich na regeneráciu a rekondíciu v súvislosti s poskytovaním zdravotnej starostlivosti, masáže, sanatóriá, verejné kúpele, zdravotnícka starostlivosť, zotavovne.

(540)



(591) modrá, biela

(731) Kúpele Trenčianske Teplice, a. s., T. G. Masaryka 21, 914 51 Trenčianske Teplice, SK;

(740) Belička Ivan, Ing., Banská Bystrica, SK;

(210) 2134-2008

(220) 19.11.2008

9 (511) 30

(511) 30 - Káva, kávové extrakty, náhradky kávy, kávové nápoje a prípravky na výrobu týchto nápojov, čaj.

(540) **KÁVA V ZNAMENÍ TÚŽBY**

(731) Kraft Foods France SAS, 13 Avenue Morane Saulnier, 78140 Vélizy Villacoublay, FR;

(740) Fajnorová Mária, Ing., Bratislava, SK;

(210) 2152-2008

(220) 24.11.2008

9 (511) 38

(511) 38 - Komunikácia mobilnými telefónmi; posielanie správ; poskytovanie telekomunikačných kanálov na telenákupy.

(540)



(731) MobileTech, s.r.o., Pažitková 5, 821 01 Bratislava, SK;

(210) 2172-2008

(220) 26.11.2008

9 (511) 16, 35, 36, 37, 42

(511) 16 - Baliaci papier, blahoprajné pohľadnice, brožované knihy, brožúry, brožúrky, bublinové obaly z plastických materiálov (na balenie), časopisy, etikety s výnimkou textilných, fotografie, galvanotypy (polygrafia), grafické zobrazenia, grafiky, chromolitografy (polygrafia), kalendáre, kartón, lepenka, papierové kávové filtre, papierové knihy, lepenkové alebo papierové škatule, lepenkové alebo papierové obaly na fľaše, lepenkové platne (papiernický tovar), lepiace pásky na kancelárske účely a použitie v domácnosti, leporelá, mapy, obálky (papiernický tovar), obaly (papiernický tovar), obrazy, papiernický tovar, periodické a neperiodické publikácie, plagáty, polygrafické písmo, predmety z kartónu, prospekty, pútače z papiera alebo z lepenky, reklamné tabule z papiera, kartónu alebo lepenky, grafické reprodukcie, tlačené reklamné materiály, umelohmotné fólie na balenie, vrecia z papiera alebo z plastických materiálov.

35 - Poradenské služby v podnikovom manažmente pri predaji tovarov a služieb, poradenstvo a manažment pre podniky, dekorácia a aranžovanie výkladov, obchodný manažment, sprostredkovanie nákupu a predaja tovarov, reklama, organizovanie výstav na reklamné a obchodné účely, rozširovanie reklamných oznamov, predvádzanie tovaru, rozširovanie reklamných materiálov zákazníkom (letáky, prospekty, tlačivá, vzorky), zasielanie reklamných materiálov zákazníkom, vydávanie a aktualizovanie reklamných materiálov, distribúcia vzoriek, obchodný alebo podnikateľský prieskum, prenájom reklamných materiálov, uverejňovanie reklamných textov, vydávanie reklamných alebo náborových textov, televízna reklama, reklamné agentúry, organizovanie reklamných hier na propagáciu predaja, prieskum trhu, prieskum verejnej mienky, prenájom reklamných priestorov, prenájom reklamných plôch, podpora predaja (pre tretie osoby), spracovanie textov, ponuka, sprostredkovanie a výber tovaru prostredníctvom katalógu, marketing, pomoc pri podnikaní, podnikateľské informácie, overovanie obchodných transakcií, zabezpečovanie obchodných transakcií (pre tretie osoby), reklamná a inzertná činnosť prostredníctvom telefónnej, dátovej alebo informačnej siete, poskytovanie informácií a iných informačných produktov reklamného charakteru, prenájom reklamných informačných a komunikačných miest, služby riadenia ľudských zdrojov, vzťahy s verejnosťou (prieskum vzťahov medzi podnikmi, inštitúciami a spoločenským prostredím), zásielkové reklamné služby, zbieranie údajov do počítačových databáz, zoraďovanie údajov v počítačových databázach, obchodné sprostredkovanie služieb uvedených v triedach 35, 36, 37 a 42.

36 - Prenájom nehnuteľností, sprostredkovanie kúpy, predaja a prenájmu nehnuteľností, realitné kancelárie, správa nehnuteľností, vedenie nájomných domov, obstarávanie služieb spojených so správou nehnuteľností, sprostredkovanie finančných služieb, oceňovanie (poistenie, bankovníctvo, nehnuteľnosti), finančný lízing, lízing motorových vozidiel, lízing strojov a zariadení, lízing

spojený s financovaním, predaj na splátky, zme-nárenské služby, úverové financovanie predaja, vydávanie kreditných kariet, služby finančného manažmentu a účtovníckych sústav a správa ho-tovosti, poistenie, oceňovanie umeleckých diel, organizovanie dobročinných zbierok, činnosť účtov-ných poradcov, vedenie účtovnej evidencie, po-skytovanie úverov.

37 - Vykonávanie inžinierskych, priemyselných, bytových a občianskych stavieb, prípravné a po-mocné stavebné práce, realizácia fasád so zatep-lením a bez zateplenia, izolovanie proti vlhkosti, izolovanie stavieb, utesňovanie stavieb a budov, inštalácia, čistenie a údržba kotlov, montáž ku-chynských zariadení, montáž a opravy vzducho-technických zariadení, montáž a opravy klimati-začných zariadení, montáž a opravy vykurova-cích zariadení, čistenie, čistenie exteriérov a inte-riérov, čistenie komínov, prenájom čistiacich stro-jov, inštalácia a opravy chladiacich a klimatizač-ných zariadení, informácie o opravách, odborné poradenstvo týkajúce sa montáže plastových a dre-vených okien a dverí, stavebných prác a zatepl'o-vania budov, klampiarstvo a inštalatérstvo, mon-táž, inštalácia a opravy okien, dverí a iných sta-vebných prvkov, montáž, kladenie, servis, saná-cie a opravy podláh a parkiet, exteriérové a inte-riérové maľovanie a natieranie, montovanie leše-ní, murárstvo, údržba nábytku, montáž a opravy pecí, pokrývačské práce na strechách, inštalácia a opravy požiarnych hlásičov a poplašných sys-témov proti vlámaniu, stavebné informácie, do-zor nad stavbami, demolácia budov, tapetovanie, montovanie a opravy telefónov, umelecká stolár-ska výroba a opravy, inštalácia a opravy výťahov.

42 - Architektonické poradenstvo, interiérová výz-doba, projektovanie stavieb, grafický dizajn, navrhovanie (priemyselný dizajn), navrhovanie oba-lov, obalový dizajn, odborné technické poraden-stvo týkajúce sa počítačov a príslušenstva k nim, priemyselný dizajn, štúdie technických projek-tov, projektová činnosť, umelecký dizajn, výs-kum a vývoj nových výrobkov (pre zákazníkov), vypracovanie stavebných výkresov, zememerač-stvo, dizajn a navrhovanie nábytku a bytového zariadenia.

(540)

**Klima**  **Term**

- (591) modrá, biela, červená  
(731) Klima - Term, spol. s r.o., Severná 5, 974 01 Banská Bystrica, SK;  
(740) Belička Ivan, Ing., Banská Bystrica, SK;

(210) 2177-2008

(220) 27.11.2008

9 (511) 2, 3, 37

(511) 2 - Ochranné prostriedky proti korózii, hrdzi a hni-lobe dreva, ohňovzdorné nátery, tmely, moridlá, farby, laky a náterové látky, aditíva náterových látok, farieb, lakov a tmelov, riedidlá.

3 - Odstraňovače starých náterov, prípravky na odstraňovanie farieb, lakov, náterov, lepidiel a ma-lieb, prípravky na čistenie, leštenie a odmasťovanie.

37 - Čistenie a pasivácia chladiacich a tepelných zariadení.

(540) **RETAR**

- (731) CHERAD, s. r. o., Farský Mlyn 2, 917 01 Trna-va, SK;

(210) 2182-2008

(220) 28.11.2008

9 (511) 43

(511) 43 - Reštauračné služby (strava a nápoje), prechod-né ubytovanie.

(540) **KFC. LIFE TASTES GREAT!**

- (731) Kentucky Fried Chicken International Holdings, Inc., 1441 Gardiner Lane, Louisville, Kentucky 40213, US;

(740) Tomeš Pavol, Ing., Bratislava, SK;

(210) 2183-2008

(220) 28.11.2008

9 (511) 9, 35, 37, 38, 41, 42

(511) 9 - Prístroje a nástroje navigačné, elektrické, sig-nalizačné, kontrolné, meracie prístroje, elektro-mechanické alebo elektronické zabezpečovacie systémy, satelitné navigačné prístroje, prístroje na prenos dát, zariadenia na spracovanie údajov, čítacie zariadenia (informatika), elektrické akumu-látory, monitorovacie počítačové programy, počí-tačový softvér, monitorovacie prístroje (elektrické). 35 - Obchodné služby v oblasti telematiky a mo-nitoringu vozidiel, sprostredkovanie maloobchod-ných služieb v oblasti navigačných zariadení, prístrojov a nástrojov do motorových vozidiel, odborné obchodné poradenstvo v oblasti moni-torovacích a navigačných zariadení, zbieranie úda-jov do počítačových databáz, obchodné sprostred-kovanie služieb uvedených v triede 42 prostred-níctvom komunikačných médií, elektronickej po-šty, SMS správ, počítačových sietí a internetu.

37 - Montážne a inštaláčne služby, servisné služ-by prístrojov a zariadení používaných v systéme monitoringu a telematiky vozidiel.

38 - Navigácia a určovanie polohy dopravných pro-striedkov, prepravných vozňov pomocou satelitov.

41 - Organizačné zabezpečenie školení, konzul-tačné služby v oblasti výchovy a vzdelávania.

42 - Projektovanie a vyhotovovanie plánov ochra-ny a monitoringu motorových vozidiel, vývoj elek-tronických alebo mechanických systémov, zaria-dení, prístrojov a nástrojov, inštalácie počítačo-vých programov, tvorba softvéru, návrh a analý-zy počítačových systémov, servis a aktualizova-nie počítačových programov, výskum a vývoj v oblasti hardvéru a softvéru, technických projek-tov zameraných na monitorovacie systémy.

(540)

**GENETECH**   
MONITORING VOZIDIEL

- (591) modrá, červená  
(731) GENETECH spol. s r. o., Bulharská 70, 821 04 Bratislava, SK;  
(740) AK PRESPERINOVA, s.r.o., Banská Bystrica, SK;

**(210) 2191-2008**

(220) 1.12.2008

**9 (511) 9, 35, 38, 41, 42**

(511) 9 - Telekomunikačná technika a výpočtová technika všetkého druhu, najmä počítače vrátane počítačových doplnkov; počítačové programy, najmä počítačové programy, najmä počítačové programy na prístup na internet a jeho použitie, počítačové programy na riadenie siete, počítačové programy na záznam, spracovanie, príjem, reprodukciu, prenos, modifikáciu, komprimovanie a dekomprimovanie dát, počítačové programy stiahnuté z telekomunikačnej siete; počítačové hry; počítačový softvér na umožnenie pripojenia k bázam dát a k internetu; počítačový softvér na umožnenie vyhľadávania dát; vysielacie elektronických signálov; telegrafy; telefónne prístroje; prenosné telefóny; modemy; vysielacie zariadenia; zvukové nahrávacie a prehrávacie zariadenia; magnetické karty; elektronické publikácie stiahnuté z telekomunikačnej siete; televízne prijímače, multimedialne prijímače, kinofilmy, videokazety, videopásky.

35 - Zbieranie údajov do počítačových databáz, zoraďovanie údajov v počítačových databázach, spracovanie textu, reklama (online) na počítačovej komunikačnej sieti, televízna reklama, prenájom reklamného času vo všetkých komunikačných médiách; poradenstvo odborné obchodné, odkazovacie telefónne služby pre neprítomných predplatiteľov, vyhľadávanie informácií v počítačových súboroch pre zákazníkov, vydávanie a aktualizovanie reklamných textov, maloobchodné a veľkoobchodné služby s tovarmi uvedenými v triede 9; obchodné využitie siete internet v oblasti vyhľadávacích služieb a e-businessu; obchodné alebo podnikateľské poradenstvo, sprostredkovanie obchodu s tovarmi uvedenými v triede 9.

38 - Telekomunikačné a komunikačné služby; najmä služby zabezpečujúce vstup do telekomunikačných sietí, poskytovanie telekomunikačného pripojenia do svetovej počítačovej siete, poskytovanie užívateľského prístupu do svetovej počítačovej siete, počítačová komunikácia, poskytovanie priestoru na diskusiu na internete, poskytovanie prístupu do báz dát komunikácia pomocou počítačových terminálov, telefonické služby, elektronická pošta, hlasová odkazová služba, prenosy správ faxmi, prenosy správ a obrázkových informácií pomocou počítačov, prenos signálov pomocou satelitu, televízne vysielanie, vysielanie káblovej televízie, telekonferenčné služby, telekomunikačné informácie, poskytovanie telekomunikačných kanálov pre telenákupy, služby poskytované elektronickými tabuľkami, prenájom prístupového času do svetových počítačových sietí, prenájom telefónov, prenájom modemov, prenájom telekomunikačných prístrojov.

41 - Poskytovanie (online) elektronických publikácií bez možnosti kopírovania, poskytovanie (online) počítačových hier, prenájom filmov, prenájom televíznych prijímačov, výroba televíznych programov, zábava, organizovanie a vedenie konferencií, seminárov a workshopov poskytované online prostredníctvom telekomunikačného spojenia alebo počítačovej siete; publikácia textov

s výnimkou reklamných, prenájom kinematografických filmov, prenájom audionahrávok, informácie o možnostiach rekreácie, zábavy, o výchove a vzdelávaní.

42 - Počítačové programovanie, počítačové databázy, návrh počítačových systémov, prevod a konverzia počítačových programov a údajov (okrem fyzickej konverzie), poskytovanie internetových vyhľadávačov, prenájom webových serverov, vytváranie a udržiavanie počítačových stránok (webových) pre zákazníkov, prenájom počítačového softvéru, prenájom počítačov, štúdie technických projektov, expertízy.

**(540) Inteligentná televízia Magio**

(731) Slovak Telekom, a. s., Karadžičova 10, 825 13 Bratislava, SK;

**(210) 2195-2008**

(220) 3.12.2008

**9 (511) 38, 41**

(511) 38 - Televízne vysielanie; vysielanie káblovej televízie.

41 - Digitálna tvorba obrazov na výstupných zariadeniach; filmová tvorba; prenájom filmov; výroba rozhlasových a televíznych programov; písanie textov (okrem reklamných); titulky.

**(540) Dr. Ludsky**

(731) D.N.A., s.r.o., Šancová 3563/100, 831 04 Bratislava, SK;

**(210) 2196-2008**

(220) 4.12.2008

**9 (511) 9, 35, 37, 38, 41, 42**

(511) 9 - Prístroje a nástroje navigačné, elektrické, signalizačné, kontrolné, meracie prístroje, elektro-mechanické alebo elektronické zabezpečovacie systémy, satelitné navigačné prístroje, prístroje na prenos dát, zariadenia na spracovanie údajov, čítacie zariadenia (informatika), elektrické akumulátory, monitorovacie počítačové programy, počítačový softvér, monitorovacie prístroje (elektrické).

35 - Obchodné služby v oblasti telematiky a monitoringu vozidiel, sprostredkovanie maloobchodných služieb v oblasti navigačných zariadení, prístrojov a nástrojov do motorových vozidiel, odborné obchodné poradenstvo v oblasti monitorovacích a navigačných zariadení, zbieranie údajov do počítačových databáz, obchodné sprostredkovanie služieb uvedených v triede 42 prostredníctvom komunikačných médií, elektronickej pošty, SMS správ, počítačových sietí a internetu.

37 - Montážne a inštalačné služby, servisné služby prístrojov a zariadení používaných v systéme monitoringu a telematiky vozidiel.

38 - Navigácia a určovanie polohy dopravných prostriedkov, prepravných vozňov pomocou satelitov.

41 - Organizačné zabezpečenie školení, konzultačné služby v oblasti výchovy a vzdelávania.

42 - Projektovanie a vyhotovovanie plánov ochrany a monitoringu motorových vozidiel, vývoj elektronických alebo mechanických systémov, zariadení, prístrojov a nástrojov, inštalácie počítačových programov, tvorba softvéru, návrh a analýzy

zy počítačových systémov, servis a aktualizovanie počítačových programov, výskum a vývoj v oblasti hardvéru a softvéru, technických projektov zameraných na monitorovacie systémy.

(540)



(731) GENETECH spol. s r. o., Bulharská 70, 821 04 Bratislava, SK;

(740) AK PRESPERINOVA, s.r.o., Banská Bystrica, SK;

(210) 2201-2008

(220) 4.12.2008

9 (511) 33

(511) 33 - Víno.

(540)



(731) TOKAJ REGNUM, občianske združenie, Malá Trňa 202, 076 02 Malá Trňa, SK;

(740) Vaško Jozef, JUDr., Košice, SK;

(210) 2202-2008

(220) 4.12.2008

9 (511) 33

(511) 33 - Víno.

(540)



(591) zlatá, modrá, červená, biela

(731) TOKAJ REGNUM, občianske združenie, Malá Trňa 202, 076 02 Malá Trňa, SK;

(740) Vaško Jozef, JUDr., Košice, SK;

(210) 2203-2008

(220) 4.12.2008

9 (511) 1, 2, 3, 4

(511) 1 - Chemikálie pre priemysel, vedu, fotografiu, poľnohospodárstvo, záhradníctvo, lesníctvo; umelé živice v nespracovanom stave, plastické hmoty v nespracovanom stave; pôdne hnojivá; zmesi do hasiacich prístrojov; prípravky na kalenie a zváranie kovov; chemické látky na konzervovanie potravín; triesloviny; lepidlá a spojivá používané v priemysle.

2 - Farby, fermeže, laky; ochranné prostriedky proti hrdzi a poškodeniu dreva; farbivá; moridlá; prírodné živice v surovom stave; kovy vo forme fólií a práškov pre maliarov, dekoratérov, tlačiarov a umelcov.

3 - Bieliace a iné prípravky na pranie a čistenie bielizne; prípravky na čistenie, leštenie, odmasťovanie a brúsenie; mydlá; voňavkárské výrobky, éterické oleje, kozmetické prípravky, vlasové vodičky; prípravky na čistenie zubov.

4 - Priemyselné oleje a tuky; mazacie oleje; prostriedky na pohlcovanie, zvlhčovanie a viazanie prachu; palivá vrátane pohonných hmôt do motorových vozidiel a svietiace materiály; sviečky a knôty na svietenie.

(540)



(591) čierna, sivá, červená

(731) Teniak Tomáš, Na Bystričku 28, 036 01 Martin, SK;

(210) 2204-2008

(220) 4.12.2008

(310) 460995

(320) 23.7.2008

(330) CZ

9 (511) 6, 7, 9, 11, 42

(511) 6 - Kovové výrobky (neelektrické); kovové rozvádzače; kovové prípravky na montáž.

7 - Stroje, najmä jednúčelové stroje; zariadenia a prostriedky na mechanizáciu, robotizáciu a racionalizáciu technologických procesov; stroje na spracovanie kovu, plastických hmôt a odpadov z nich; nástroje - časti strojov, najmä kovové formy na výrobu súčastí z lisovacích hmôt; kovové nástroje na výrobu kovových lisovaných dielcov; pomôcky na zváranie, nitovanie, brúsenie, navíjanie drôtov; elektromotory s výnimkou motorov pozemných vozidiel; elektrické generátory a príslušenstvo uvedeného tovaru.

9 - Prístroje a nástroje elektrické - jednúčelové zariadenia na riadenie, meranie a signalizáciu; elektronické prístroje a nástroje na riadenie, meranie, váženie, signalizáciu a reguláciu; prístroje kontrolné na chránenie a istenie; prístroje na kontrolu a reguláciu elektrických veličín; snímacie a vyhodnocovacie elektrické zariadenia; elektrické zariadenia na diaľkové riadenie a kontrolu priemyselných operácií a elektrických systémov; testovacie prístroje a zariadenia na elektrické prístroje; rozvádzače (elektrické), prípojkové a rozpojovacie skrine a piliere; tlakové a plavákové spínače; výkonné poistky nožové a valcové vrátane príslušenstva; poistky na istenie polovodičov vrátane príslušenstva; poistkové odpojovače a odpínače vrátane príslušenstva; ističe vrátane doplnkov a príslušenstva; vypínače; zvädzače prepätia; chrániče; stykače; spínacie prístroje; tlačidlá na ovládanie elektrických obvodov; tlačidlá zvončekov; prístroje na domové a priemyselné rozvody; spúšťače motorov; relé rôzneho druhu; transformátory; usmerňovače prúdu; napájacie zdroje; akumulátory; batérie - články (elektrické); spínacie hodiny; časové spínače; svetelné návěstidlá; mechanické, signalizačné, plastové rozvádzače; prepojovacie prvky a modulové elektrické prístroje; elektrický inštalčný materiál; prevlečné kryty, variabilné plastové kryty; izolačné



skrine - ochranné kryty na elektrické prístroje; prepojovacie lišty - elektrické spojky medzi prístrojmi (v tvare lišty); elektrické rozbočovacie mostíky; rozvodnice - rozvodné panely (elektrické); elektrické konektory; zásuvky; škatule; objímky; svorkovnice; inštaláčny rúrky - komponenty elektrickej inštalácie; elektrické vodiče; lanká; káble; svetelné káble; elektrovodné pásy; pružné elektrické spojky vedenia; elektrické spojky koľajové a vagonové vrátane kombinácií uvedených prístrojov, programovateľné riadiace prístroje; magnetické nosiče dát; nosiče záznamov zvukové a obrazové; počítače; počítačové periférie a príslušenstvo; počítačové programy; (softvér, firmvér a hardvér).

11 - Prístroje pre osvetľovanie; kúrenie; chladenie; sušenie; vetranie; zvlhčovanie; vyvíjanie pary, klimatizáciu, svietidlá, svetelné zdroje, kúrenárske zariadenia, zariadenia na chladenie, vetranie, výrobu pary, na úpravu vzduchu a rozvod vody; príslušenstvo a súčasti pre všetky uvedené tovary v triede 11.

42 - Tvorba softvéru.

(540)

**Conteo**

(731) OEZ, s. r. o., Šedivská 339, 561 51 Letohrad, CZ;  
(740) Beleščák Ladislav, Ing., Piešťany, SK;

(210) 2205-2008

(220) 5.12.2008

9 (511) 9, 16, 41

(511) 9 - Nosiče údajov (záznamové médiá) všetkých druhov, patriace do triedy 9, nahrané aj nenahrané; kreslené filmy.

16 - Papier a výrobky z papiera, časopisy, pohľadnice, fotografie, kalendáre, plagáty, katalógy, prospekty, knihy, komiksy, nažehľovačky (papierové), obťažky, samolepky (pre domácnosť a na kancelárske účely); vzory na kopírovanie; reklamné tabule z papiera, kartónu alebo lepenky; skicáre; papierové obaly, papierové obrúsky; obrázky; obaly na potravinárske výrobky.

41 - Kultúrne, zábavné a spoločenské podujatia; televízna zábava; výroba rozhlasových a televíznych programov, výroba videofilmov; služby nahrávacích štúdií, nahrávanie videozáznamov; filmová tvorba; prenájom filmov, požičiavanie filmov a videopások; vydávanie kníh, vydávanie textov s výnimkou reklamných alebo náborových.

(540) **Zbojník Jurošík**

(731) Vanek Marián, Pod Lesem 1178, 342 01 Sušice, CZ;

(740) Bachratá Magdaléna, Mgr., Bratislava, SK;

(210) 2206-2008

(220) 5.12.2008

9 (511) 4, 14, 41

(511) 4 - Sviečky (na svietenie).

14 - Amulety (šperky).

41 - Organizovanie a vedenie seminárov.

(540)



(591) hnedá

(731) Gracák Peter, Ing., Dúhový bojovník, Slobody 315/17, 039 01 Turčianske Teplice, SK;

(210) 2208-2008

(220) 5.12.2008

9 (511) 32, 35

(511) 32 - Nealkoholické nápoje.

35 - Odborné obchodné poradenstvo; sprostredkovanie obchodu s uvedeným tovarom v triede 32.

(540) **B.M.D. VITAL**

(731) B.M.D VITAL, s. r. o., Čsl. armády 72/10, 915 01 Nové Mesto nad Váhom, SK;

(740) Mrenica Jaroslav, Ing., Púchov, SK;

(210) 2210-2008

(220) 5.12.2008

9 (511) 20, 24, 35, 42

(511) 20 - Postelne matrace; interiérové žalúzie; lamelové rolety; podušky; podušky pre domáce zvieratá.

24 - Bavlnené textílie; postelňa bielizeň; bytový textil; čalúnnické látky; cestovné prikrývky; kúpeľňové textílie s výnimkou oblečenia; netkané textílie; obliečky na matrace; povlaky na vankúše; ozdobné obliečky na vankúše; textilné obrúsky; stolové textílie; podušky; obrusy s výnimkou papierových; postelne prikrývky a pokrývky; prikrývky väčšinou prešívané; sypkovina; textilné uteráky; utierky na riad; tapety textilné alebo umelohmotné; závesy na sprchu z textilných alebo plastových materiálov.

35 - Sprostredkovanie obchodu s tovarmi v uvedených triedach; vydávanie a rozširovanie reklamných materiálov; poskytovanie obchodných alebo podnikateľských informácií; profesionálne obchodné alebo podnikateľské poradenstvo; reklama; reklama online na počítačovej komunikačnej sieti; zasielanie reklamných materiálov zákazníkom; prieskum trhu; rozširovanie vzoriek; predvádzanie tovaru.

42 - Grafický dizajn; navrhovanie (priemyselný dizajn); obalový dizajn; výskum a vývoj nových výrobkov (pre zákazníkov).

(540)



(591) biela, hnedá, čierna

(731) Vranský Pavel, Ing., VABAL, Hornohorská 2, 949 01 Nitra, SK;

(740) Máčajová Mária, Ing., Nitra, SK;

**(210) 2211-2008**

(220) 8.12.2008

**9 (511) 30, 35, 39**

(511) 30 - Káva, kávové výťažky, náhradky kávy, kávové príchuťe, instantná káva.

35 - Reklama.

39 - Balenie tovarov.

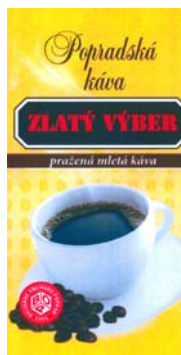
**(540)**

(591) žltá, červená, čierna, biela, hnedá, sivá

(731) BALIARNE OBCHODU, a. s. POPRAD, Hraničná 664/16, 058 01 Poprad, SK;

(740) Žuffa Ladislav, Ing., Poprad, SK;

**(210) 2212-2008**

(220) 8.12.2008

**9 (511) 5**

(511) 5 - Doplnky výživy na lekárske účely.

**(540) FLAVOGENIN**

(731) Natur Product s.r.o., Špitálska 2905, 945 01 Komárno, SK;

(740) Thurzo Gabriella, Komárno, SK;

**(210) 2213-2008**

(220) 8.12.2008

**9 (511) 5**

(511) 5 - Doplnky výživy na lekárske účely.

**(540) GASTROANAX**

(731) Natur Product s.r.o., Špitálska 2905, 945 01 Komárno, SK;

(740) Thurzo Gabriella, Komárno, SK;

**(210) 2216-2008**

(220) 8.12.2008

**9 (511) 5**

(511) 5 - Doplnky výživy na lekárske účely.

**(540) NEURANAX**

(731) Natur Product s.r.o., Špitálska 2905, 945 01 Komárno, SK;

(740) Thurzo Gabriella, Komárno, SK;

**(210) 2234-2008**

(220) 9.12.2008

**9 (511) 9, 16, 28, 35, 41**

(511) 9 - Kreslené filmy.

16 - Propagačné materiály v papierovej forme.

28 - Hračky.

35 - Vydávanie reklamných tlačovín, rozširovanie reklamných materiálov.

41 - Filmová tvorba, vydávanie kníh.

**(540) Vodičáčik**

(731) Deák Just Rebecca, Ing., Francisciho 9, 811 08 Bratislava, SK;

**(210) 2243-2008**

(220) 11.12.2008

**9 (511) 35, 36, 37, 41, 42, 45**

(511) 35 - Maloobchodná a veľkoobchodná činnosť s protipožiarnymi zariadeniami, hasiacimi prístrojmi a požiarnou technikou; reklamná a propagačná činnosť; obchodné sprostredkovanie služieb v triedach 35, 36, 37, 41, 42 a 45.

36 - Prenájom nehnuteľností.

37 - Opravy a údržba protipožiarnych zariadení, hasiacich zariadení a hasiacich prístrojov.

41 - Zabezpečovanie školení v oblasti bezpečnosti pri práci a v oblasti požiarna ochrany.

42 - Vykonávanie kontroly a revízií hydrantov a hasiacich prístrojov.

45 - Výkon činností technika požiarna ochrany s výnimkou školiacich činností; výkon činností technika BOZP s výnimkou školiacich činností.

**(540)**

(591) červená, čierna

(731) HP KONTROL s.r.o., Strakonická cesta 2216/8, 960 01 Zvolen, SK;

**(210) 2244-2008**

(220) 11.12.2008

**9 (511) 25, 41**

(511) 25 - Odevy, obuv a pokrývky hlavy.

41 - Športová a kultúrna činnosť.

**(540)**

(591) azúrovo modrá

(731) Ranostaj Martin, Ing., MDD 2074/49, 026 01 Dolný Kubín, SK;

**(210) 2248-2008**

(220) 11.12.2008

**9 (511) 16, 33, 35**

(511) 16 - Baliaci papier, blahoprajné pohľadnice, brožované knihy, brožúry, brožúrky, bublinové obaly z plastických materiálov (na balenie), časopisy, etikety s výnimkou textilných, fotografie, grafické zobrazenia, grafiky, kalendáre, kartón, lepenka, katalógy, papierové darčeky, knihy, lepenkové alebo papierové škatule, lepenkové alebo papierové obaly na fľaše, lepenkové platne (papiernický tovar), lepiace pásky na kancelárske účely a na použitie v domácnosti, lepenkové mapy, obálky (papiernický tovar), obaly (papiernický tovar) obrázky, papiernický tovar, periodické a neperiodické publikácie, plagáty, predmety z kartónu, prospekty, pútače z papiera alebo lepenky, reklam-

né tabule z papiera, kartónu alebo lepenky, grafické reprodukcie, tlačené reklamné materiály, umelecké litografie, umelohmotné fólie na balenie, vrecia z papiera alebo plastických materiálov.

33 - Víno.

35 - Sprostredkovanie obchodu s tovarom, odborné obchodné poradenstvo týkajúce sa vín a vinárstva, reklamná činnosť, maloobchodná činnosť s alkoholickými nápojmi a nealkoholickými nápojmi, veľkoobchodná činnosť s alkoholickými nápojmi a nealkoholickými nápojmi, organizovanie audiovizuálnych predstavení na komerčné a reklamné účely, organizovanie výstav na komerčné alebo reklamné účely, personálne poradenstvo, pomoc pri riadení obchodnej činnosti, poradenstvo v obchodnej činnosti, poskytovanie obchodných alebo podnikateľských informácií, rozširovanie reklamných oznamov, rozširovanie reklamných materiálov zákazníkom (letáky, prospekty, tlačivá, vzorky), spracovanie textov, vydávanie a aktualizovanie reklamných materiálov a zvukovo-obrazových záznamov a periodických a neperiodických publikácií, vydávanie a rozširovanie reklamných textov, vydávanie reklamných alebo náborových textov, obchodné alebo podnikateľské informácie, komerčné informačné kancelárie, prenájom kancelárskych strojov a zariadení, marketingové štúdie, nábor zamestnancov, obchodný alebo podnikateľský prieskum, obchodný manažment a podnikové poradenstvo, prenájom predajných automatov, predvádzanie (služby modeliek) na reklamné účely a na podporu predaja, predvádzanie tovaru.

(540)

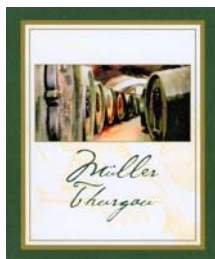

(591) zelená, hnedá, zlatá, čierna, žltá, biela

(731) Malokarpatská vinohradnícka spoločnosť, a.s., Za dráhou 21, 902 01 Pezinok, SK;

(740) Belička Ivan, Ing., Banská Bystrica, SK;

(210) 2249-2008

(220) 11.12.2008

9 (511) 16, 33, 35

(511) 16 - Baliaci papier, blahoprajné pohľadnice, brožované knihy, brožúry, brožúrky, bublinové obaly z plastických materiálov (na balenie), časopisy, etikety s výnimkou textilných, fotografie, grafické zobrazenia, grafiky, kalendáre, kartón, lepenka, katalógy, papierové darčeky, knihy, lepenkové alebo papierové škatule, lepenkové alebo papierové obaly na fľaše, lepenkové platne (papiernický tovar), lepiace pásky na kancelárske účely a na použitie v domácnosti, leporelá, mapy, obálky (papiernický tovar), obaly (papiernický tovar) obrazy, papiernický tovar, periodické a neperiodické publikácie, plagáty, predmety z kartónu, prospekty, pútače z papiera alebo lepenky, reklamné tabule z papiera, kartónu alebo lepenky,

grafické reprodukcie, tlačené reklamné materiály, umelecké litografie, umelohmotné fólie na balenie, vrecia z papiera alebo plastických materiálov.

33 - Víno.

35 - Sprostredkovanie obchodu s tovarom, odborné obchodné poradenstvo týkajúce sa vín a vinárstva, reklamná činnosť, maloobchodná činnosť s alkoholickými nápojmi a nealkoholickými nápojmi, veľkoobchodná činnosť s alkoholickými nápojmi a nealkoholickými nápojmi, organizovanie audiovizuálnych predstavení na komerčné a reklamné účely, organizovanie výstav na komerčné alebo reklamné účely, personálne poradenstvo, pomoc pri riadení obchodnej činnosti, poradenstvo v obchodnej činnosti, poskytovanie obchodných alebo podnikateľských informácií, rozširovanie reklamných oznamov, rozširovanie reklamných materiálov zákazníkom (letáky, prospekty, tlačivá, vzorky), spracovanie textov, vydávanie a aktualizovanie reklamných materiálov a zvukovo-obrazových záznamov a periodických a neperiodických publikácií, vydávanie a rozširovanie reklamných textov, vydávanie reklamných alebo náborových textov, obchodné alebo podnikateľské informácie, komerčné informačné kancelárie, prenájom kancelárskych strojov a zariadení, marketingové štúdie, nábor zamestnancov, obchodný alebo podnikateľský prieskum, obchodný manažment a podnikové poradenstvo, prenájom predajných automatov, predvádzanie (služby modeliek) na reklamné účely a na podporu predaja, predvádzanie tovaru.

(540)

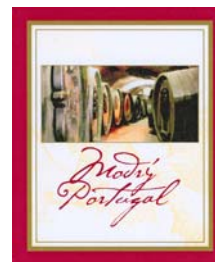

(591) bordová, hnedá, zlatá, čierna, zelená, žltá, biela

(731) Malokarpatská vinohradnícka spoločnosť, a.s., Za dráhou 21, 902 01 Pezinok, SK;

(740) Belička Ivan, Ing., Banská Bystrica, SK;

(210) 2266-2008

(220) 12.12.2008

9 (511) 9, 16, 25, 28, 35, 39, 41, 43

(511) 9 - Nosiče zvukových a zvukovo-obrazových záznamov.

16 - Knihy, časopisy, publikácie.

25 - Odevy, obuv a pokrývky hlavy.

28 - Hry, hračky, športové potreby v triede 28.

35 - Propagačná činnosť, reklama, sprostredkovanie predaja s výrobkami v triedach 9, 16, 25, 28.

39 - Služby cestovnej kancelárie zaisťujúce dopravu a organizovanie zájazdov, sprevádzanie turistov (sprievodcovské služby).

41 - Informácie o možnostiach zábavy, výchovno-zábavné klubové služby, organizovanie športových súťaží, zábava, pobavenie, nahrávanie zvukových a zvukovo-obrazových záznamov.

43 - Služby cestovnej kancelárie spojené so zaisťovaním ubytovania a stravovania, prenájom prechodného ubytovania, stravovanie.

**(540) funtazie klub**

(731) Cestovní kancelář FISCHER, a. s., Milešovská 1136/5, 130 00 Praha, CZ;  
(740) Doleček Martin, Mgr., Bratislava, SK;

**(210) 2267-2008**

(220) 12.12.2008

**9 (511) 9, 16, 25, 28, 35, 39, 41, 43**

(511) 9 - Nosiče zvukových a zvukovo-obrazových záznamov.

16 - Knihy, časopisy, publikácie.

25 - Odevy, obuv a pokrývky hlavy.

28 - Hry, hračky, športové potreby v triede 28.

35 - Propagačná činnosť, reklama, sprostredkovanie predaja s výrobkami v triedach 9, 16, 25, 28.

39 - Služby cestovnej kancelárie zaisťujúce dopravu a organizovanie zájazdov, sprevádzanie turistov (sprievodcovské služby).

41 - Informácie o možnostiach zábavy, výchovno-zábavné klubové služby, organizovanie športových súťaží, zábava, pobavenie, nahrávanie zvukových a zvukovo-obrazových záznamov.

43 - Služby cestovnej kancelárie spojené so zaisťovaním ubytovania a stravovania, prenájom prechodného ubytovania, stravovanie.

**(540)**



(731) Cestovní kancelář FISCHER, a. s., Milešovská 1136/5, 130 00 Praha, CZ;

(740) Doleček Martin, Mgr., Bratislava 1, SK;

**(210) 2268-2008**

(220) 12.12.2008

**9 (511) 9, 16, 25, 28, 35, 39, 41, 43**

(511) 9 - Nosiče zvukových a zvukovo-obrazových záznamov.

16 - Knihy, časopisy, publikácie.

25 - Odevy, obuv a pokrývky hlavy.

28 - Hry, hračky, športové potreby v triede 28.

35 - Propagačná činnosť, reklama, sprostredkovanie predaja s výrobkami v triedach 9, 16, 25, 28.

39 - Služby cestovnej kancelárie zaisťujúce dopravu a organizovanie zájazdov, sprevádzanie turistov (sprievodcovské služby).

41 - Informácie o možnostiach zábavy, výchovno-zábavné klubové služby, organizovanie športových súťaží, zábava, pobavenie, nahrávanie zvukových a zvukovo-obrazových záznamov.

43 - Služby cestovnej kancelárie spojené so zaisťovaním ubytovania a stravovania, prenájom prechodného ubytovania, stravovanie.

**(540)**



(731) Cestovní kancelář FISCHER, a. s., Milešovská 1136/5, 130 00 Praha, CZ;

(740) Doleček Martin, Mgr., Bratislava, SK;

**(210) 2269-2008**

(220) 12.12.2008

**9 (511) 9, 16, 25, 28, 35, 39, 41, 43**

(511) 9 - Nosiče zvukových a zvukovo-obrazových záznamov.

16 - Knihy, časopisy, publikácie.

25 - Odevy, obuv a pokrývky hlavy.

28 - Hry, hračky, športové potreby v triede 28.

35 - Propagačná činnosť, reklama, sprostredkovanie predaja s výrobkami v triedach 9, 16, 25, 28.

39 - Služby cestovnej kancelárie zaisťujúce dopravu a organizovanie zájazdov, sprevádzanie turistov (sprievodcovské služby).

41 - Informácie o možnostiach zábavy, výchovno-zábavné klubové služby, organizovanie športových súťaží, zábava, pobavenie, nahrávanie zvukových a zvukovo-obrazových záznamov.

43 - Služby cestovnej kancelárie spojené so zaisťovaním ubytovania a stravovania, prenájom prechodného ubytovania, stravovanie.

**(540)**



(731) Cestovní kancelář FISCHER, a. s., Milešovská 1136/5, 130 00 Praha, CZ;

(740) Doleček Martin, Mgr., Bratislava, SK;

**(210) 2274-2008**

(220) 12.12.2008

**9 (511) 35, 36**

(511) 35 - Maloobchodné a veľkoobchodné služby so spotrebnou elektronikou, kuchynskými spotrebičmi, s prístrojmi na nahrávanie, prenos a reprodukciu zvuku a obrazu, s magnetickými nosičmi údajov, so zariadeniami na spracovanie údajov a s počítačmi, s bielou a čiernou elektrotechnikou, so zariadeniami na osvetlenie a vykurovanie, chladenie a varenie, sušenie a klimatizáciu; sprostredkovanie obchodu s tovarom.

36 - Finančný lízing a poradenstvo.

**(540) SÝKORA ELEKTRODOM**

(731) Sýkora Štefan, 076 12 Slivník, SK;

**(210) 2275-2008**

(220) 15.12.2008

**9 (511) 12, 35, 37**

(511) 12 - Pneumatiky, automobilové pneumatiky, bicyklové pneumatiky, čapy na pneumatiky, hroty na pneumatiky, plášte na pneumatiky, protišmykové zariadenia na pneumatiky automobilov, pneumatiky na vozidlá, ventily na pneumatiky.

35 - Zásobovacie služby pre tretie osoby (nákup tovarov a služieb pre iné podniky), obchodné informácie a rady spotrebiteľom, obchodné alebo podnikateľské informácie, kancelárie zaoberajúce sa dovozom a vývozom, komerčné informačné kancelárie, prenájom kancelárskych strojov a zariadení, obchodná správa licencií výrobkov a služieb

pre tretie osoby, pomoc pri riadení obchodnej činnosti, poradenstvo v obchodnej činnosti, pomoc pri riadení obchodných a priemyselných podnikov, obchodný manažment a podnikové poradenstvo, organizovanie komerčných alebo reklamných výstav a veľtrhov, organizovanie výstav na obchodné a reklamné účely, personálne poradenstvo, poradenstvo pri vedení podnikov, predvádzanie tovaru, prezentácia výrobkov v komunikačných médiách pre maloobchod, reklama, oceňovanie obchodných podnikov, direct mailing, reklamné služby.

37 - Protektorovanie pneumatík, vulkanizácia pneumatík (oprava), čistenie automobilov, leštenie vozidiel, umývadiel automobilov, mazanie vozidiel, autoopravovne (údržba, opravy a tankovanie), autoservisy (údržba, opravy a tankovanie).

(540)



(591) modrá, čierna

(731) TREADTEL PNEU s. r. o., Paláskova 1108/3, 182 00 Praha, CZ;

(740) Šupáková Martina, JUDr., Trenčín, SK;

(210) 2276-2008

(220) 15.12.2008

9 (511) 6, 7, 12, 35, 37, 40, 42

(511) 6 - Chrómové rudy; obyčajné kovy, surové alebo ako polotovary; zliatiny obyčajných kovov; hliník; titán; železo ako surovina alebo polotovary; titánové železo, ferotitán; oceľ, nespracovaná alebo ako polotovary; zliatiny ocele; oceľoliatina, oceľ na odliatky; liatina netepaná alebo čiastočne tepaná; plech; spojovacie plechy; oceľový plech; kovové tyče; kovové armatúry; kovové klapky, ventily drenážnych rúrok; kovové kolená, objímky, prípojky a odbočky na potrubie; kovové kolená alebo ohyby potrubia; armatúry, fittingy na potrubia na stlačený vzduch; kovové dýzy; kovové ventily nie ako časti strojov; náhradné diely, časti a súčasti na uvedené tovary; obaly, puzdrá a stojany na uvedené tovary patriace do tejto triedy.

7 - Komponenty, časti a súčasti, náhradné diely na letecké motory, turbíny s výnimkou turbín do pozemných vozidiel; prevodové hriadele nie do pozemných vozidiel; hriadele strojov; hriadele, kľuky, páky ako časti strojov; kľukové hriadele; kľukové skrine strojov, motorov a hnacích strojov; ojnice na stroje, motory a hnacie stroje; kolesá ako časti strojov; valce ako časti strojov, motorov a hnacích strojov; kĺby, spojky, spojenia, styky ako časti motorov; náhradné diely, časti a súčasti na uvedené tovary.

12 - Komponenty, časti a súčasti, náhradné diely na motory, prúdové motory, elektronické motory, hnacie motory a reťaze, transmisné remene do pozemných vozidiel; ozubené kolesá a ozubené prevody, súkolesia, reduktory, redukčné ozubené súkolesia do pozemných vozidiel; náhradné diely, časti a súčasti na uvedené tovary; obaly, puzdrá a stojany na uvedené tovary patriace do tejto triedy.

35 - Profesionálne, odborné obchodné alebo podnikateľské poradenstvo; pomoc a poradenstvo pri riadení a vedení obchodnej činnosti; poskytovanie pomoci pri riadení, vedení obchodných alebo priemyselných podnikov; poradenské služby v oblasti obchodného alebo podnikateľského riadenia; prieskum trhu; poradenské, konzultačné a informačné služby týkajúce sa uvedených služieb; obchodné sprostredkovanie uvedených služieb; obchodné sprostredkovanie služieb uvedených v triedach 37, 40, 42.

37 - Inštalácia, údržba a opravy strojov a motorov, s výnimkou elektrických strojov a prístrojov; oprava púmp a čerpadiel; inštalácia, servis, záručný servis, opravy, údržba tovarov uvedených v triedach 6, 7, 12 tohto zoznamu s výnimkou elektrických strojov a prístrojov; poradenské, konzultačné a informačné služby týkajúce sa uvedených služieb.

40 - Frézovanie; zváranie; brúsenie; leštenie; obrusovanie; leštenie trením; odstraňovanie, stieranie povrchov; obrábanie kovov; odlievanie kovov; kalenie kovov; popúšťanie kovov; kováčstvo; magnetizácia; pokovovanie, plátovanie; elektrolytické pokovovanie; galvanizácia, pozinkovanie; pokovovanie kovových materiálov; ponikovanie, plátovanie niklom; kadmiovanie; chrómovanie; cínovanie; poradenské, konzultačné a informačné služby týkajúce sa uvedených služieb.

42 - Tvorba softvéru, počítačové programovanie pre výrobné procesy; tvorba softvéru, počítačové programovanie pre obrábacie stroje; priemyselné dizajnérstvo; poradenské, konzultačné a informačné služby týkajúce sa uvedených služieb.

(540)



(591) biela, modrá, čierna

(731) O.K.S. Precision Machining, s.r.o., Kollárova 286/11, 911 01 Trenčín, SK;

(740) Zahatňanská Gabriela, Ing., Žilina, SK;

(210) 2277-2008

(220) 15.12.2008

9 (511) 38, 39, 41, 42

(511) 38 - Poskytovanie prístupu k počítačom na pripojenie k internetu (cybercafé).

39 - Roznášková a rozvozová služba potravín a tovaru.

41 - Usporiadúvanie a organizovanie kultúrnych a spoločenských akcií; usporadúvanie gastronomických akcií; výstavy; prevádzkovanie nočných a denných zábavných klubov; diskotéky.

43 - Služby stravovania; gastronomické a reštauračné služby; prevádzkovanie reštaurácií, barov, kaviarní, vinární, cukrární, bufetov a kioskov s občerstvením; prevádzkovanie pizzerií; internetová kaviareň - poskytovanie občerstvenia; usporadúvanie gastronomických akcií; prenájom kuchynského zariadenia; catering; hotelové služby; prenájom rokovacích miestností.

(540)



(731) PAUSÉ, s.r.o., Václavské nám. 837/11, 110 00 Praha, Nové Město, CZ;

(740) Kubínyiová Denisa, JUDr., Trenčín, SK;

(210) 2278-2008

(220) 15.12.2008

9 (511) 38, 39, 41, 43

(511) 38 - Poskytovanie prístupu k počítačom na pripojenie k internetu (cybercafé).

39 - Roznášková a rozvozová služba potravín a tovaru.

41 - Usporiadávanie a organizovanie kultúrnych a spoločenských akcií; usporiadávanie gastronomických akcií; výstavy; prevádzkovanie nočných a denných zábavných klubov; diskotéky.

43 - Služby stravovania; gastronomické a reštauračné služby; prevádzkovanie reštaurácií, barov, kaviarní, vinární, cukrární, bufetov a kioskov s občerstvením; prevádzkovanie pizzerií; internetová kaviareň - poskytovanie občerstvenia; usporiadávanie gastronomických akcií; prenájom kuchynského zariadenia; catering; hotelové služby; prenájom rokovacích miestností.

(540)

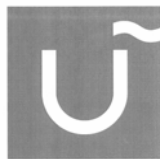

(731) PAUSÉ, s.r.o., Václavské nám. 837/11, 110 00 Praha, Nové Město, CZ;

(740) Kubínyiová Denisa, JUDr., Trenčín, SK;

(210) 2279-2008

(220) 15.12.2008

9 (511) 38, 39, 41, 43

(511) 38 - Poskytovanie prístupu k počítačom na pripojenie k internetu (cybercafé).

39 - Roznášková a rozvozová služba potravín a tovaru.

41 - Usporiadávanie a organizovanie kultúrnych a spoločenských akcií; usporiadávanie gastronomických akcií; výstavy; prevádzkovanie nočných a denných zábavných klubov; diskotéky.

43 - Služby stravovania; gastronomické a reštauračné služby; prevádzkovanie reštaurácií, barov, kaviarní, vinární, cukrární, bufetov a kioskov s občerstvením; prevádzkovanie pizzerií; internetová kaviareň - poskytovanie občerstvenia; usporiadávanie gastronomických akcií; prenájom kuchynského zariadenia; catering; hotelové služby; prenájom rokovacích miestností.

(540) PAUSE

(731) PAUSÉ, s.r.o., Václavské nám. 837/11, 110 00 Praha, Nové Město, CZ;

(740) Kubínyiová Denisa, JUDr., Trenčín, SK;

(210) 2280-2008

(220) 15.12.2008

9 (511) 12, 16, 25, 35, 36, 37, 39, 41, 43, 44

(511) 12 - Autá, automobilové pneumatiky, automobilové podvozky, automobilové reťaze, automobilové strechy, automobily, autopoháň, autosedačlá, batožinové kufre na motocykle, batožinové nosiče na vozidlá, bezpečnostné sedačky pre deti do automobilov, brzdové čelúste na vozidlá, brzdové diely do vozidiel, brzdové lamely do vozidiel, brzdové obloženia do vozidiel, brzdové obloženia do dopravných prostriedkov, brzdy do vozidiel, čalúnenie automobilov, čapy na pneumatiky, čelné sklá, dopravné prostriedky na pohyb po zemi, po vode, vo vzduchu a po koľajniciach, duše na kolesá automobilov, dvere na dopravné prostriedky, hnacie motory do pozemných vozidiel, hydraulické obvody do vozidiel, kamióny, nákladné vozidlá, karosérie dopravných prostriedkov, klaksóny dopravných prostriedkov, klaksóny automobilov, kolesá automobilov, kolesá vozidiel, motocykle, motory motocyklov, motory do pozemných vozidiel, náboje kolies automobilov, nafukovacie vankúše (ochranné prostriedky pre vodičov pri nehodách), nákladné autá, nárazníky automobilov, nosiče na lyže na autá, okenné tabule na okná automobilov, opierky na sedadlá automobilov, plášte na pneumatiky, pneumatiky, podvozky automobilov, prevodové hriadele do pozemných vozidiel, prevodovky do pozemných vozidiel, snehové reťaze, spätné zrkadlá, športové autá, tienidlá proti slnku do automobilov, tlmiace pružiny do vozidiel, tlmiče automobilov, torzné tyče do vozidiel, uzávery palivových nádrží vozidiel, zabezpečovacie poplašné zariadenia proti odcudzeniu vozidiel, zariadenia do automobilov proti oslneniu.

16 - Baliaci papier, blahoprajné pohľadnice, brožované knihy, brožúry, brožúrky, bublinové obaly z plastických materiálov (na balenie), časopisy, etikety s výnimkou textilných, fotografie, grafické zobrazenia, grafiky, kalendáre, kartón, lepenka, katalógy, papierové kávové filtre, knihy, lepenkové alebo papierové škatule, lepenkové alebo papierové obaly na fľaše, lepenkové platne (papiernický tovar), obrazy, papiernický tovar, periodické a neperiodické publikácie, plagáty, predmety z kartónu, prospekty, pútače z papiera alebo lepenky, reklamné tabule z papiera, kartónu alebo lepenky, grafické reprodukcie, tlačené reklamné materiály, umelecké litografie, umelohmotné fólie na balenie, vrecia z papiera alebo plastických materiálov.

25 - Bielizeň osobná, spodná bielizeň, bielizeň zabraňujúca poteniu, body - bielizeň, pančuchy a pančuchové nohavice, plavky, podprsienky, podväzky, bundy, cyklistické oblečenie, čelenky, čiapky, čiapkové šilty, dámske róby a šaty, gymnastické (telocvičné) dresy, gamaše, chrániče uší (proti chladu, ako pokrývka hlavy), kombinézy (oblečenie), kabáty, košeľe, krátke nohavice, krátke kabátiky, kravaty, kožušiny (oblečenie), kostýmy, korzety, kovové časti na obuv a opasky, nohavice, nohavičky, oblečenie, oblečenie pre motoristov, oblečenie z kože, obuv, odevy, opasky, peľariny, plášte, pleteniny (oblečenie), pletiarisky tovar, polokošeľe, pokrývky hlavy, ponožky, potníky, pulóvre, pyžamá, rukavice, rukávniky, saká,

sandále, spodky, sukne, svetre, šatky, šály, šaty, športová obuv, športové tričká a dresy, spodničky, tielka, tričká, topánky, vesty, uniformy, vrchné ošatenie.

35 - Obchodný manažment v oblasti umenia a športu, marketingové štúdiu, obchodný alebo podnikateľský prieskum, obchodný manažment a podnikové poradenstvo, obchodný manažment v oblasti umenia, organizovanie audiovizuálnych predstavení na komerčné a reklamné účely, organizovanie výstav na komerčné alebo reklamné účely, personálne poradenstvo, pomoc pri riadení obchodnej činnosti, poradenstvo v obchodnej činnosti, poskytovanie obchodných alebo podnikateľských informácií, predvádzanie (služby modeliek) na reklamné účely a podporu predaja, predvádzanie tovaru, prenájom reklamných materiálov, prieskum trhu, prieskum verejnej mienky, reklama, reklamná a propagačná činnosť, reklamné agentúry, rozhlasová reklama, rozširovanie reklamných oznamov, rozširovanie reklamných materiálov zákazníkom (letáky, prospekty, tlačivá, vzorky), spracovanie textov, sprostredkovanie obchodu s tovarom, sprostredkovanie obchodu s umeleckými dielami a starožitnosťami, televízna reklama, vydávanie a aktualizovanie reklamných materiálov a zvukovo-obrazových záznamov a periodických a neperiodických publikácií, vydávanie a rozširovanie reklamných textov, vydávanie reklamných alebo náborových textov, vzťahy s verejnosťou (prieskum vzťahov medzi podnikmi, inštitúciami a spoločenským prostredím), zásielkové reklamné služby, zbieranie údajov do počítačových databáz, zoraďovanie údajov v počítačových databázach, obchodné sprostredkovanie služieb uvedených v triedach 35, 36, 39, 41 a 42.

36 - Prenájom nehnuteľností, sprostredkovanie kúpy, predaja a prenájmu nehnuteľností, realitné kancelárie, správa nehnuteľností, vedenie nájomných domov, obstarávanie služieb spojených so správou nehnuteľností, sprostredkovanie finančných služieb, oceňovanie (poistenie, bankovníctvo, nehnuteľnosti), finančný lízing, lízing motorových vozidiel, lízing strojov a zariadení, lízing spojený s financovaním, predaj na splátky, zmenárenské služby, úverové financovanie predaja, vydávanie kreditných kariet, služby finančného manažmentu a účtovníckych sústav a správa hotovosti, poistenie, oceňovanie umeleckých diel, organizovanie dobročinných zbierok, činnosť účtovných poradcov, vedenie účtovnej evidencie, poskytovanie úverov.

37 - Autoopravné, autoservisy, čalúnické opravy, čistenie automobilov, informácie o opravách, drobné servisné práce a opravy, základná technická pomoc, opravy, údržba a umývanie dopravných prostriedkov, autoservisy, montáž a demontáž motorových vozidiel, klampiarstvo a inštalatérsťvo, lakovanie, glazovanie, leštenie vozidiel, mazanie vozidiel, montáž a opravy vykurovacieho zariadenia v automobiloch, oprava opotrebovaných alebo poškodených motorov, oprava pneumatík vulkanizáciou, pieskovanie, protektorovanie pneumatík, protihrdzová úprava, protikorozívne nátery na ošetrovanie vozidiel, údržba a opravy motorových vozidiel, údržba automobilov, umývanie automobilov, umývanie dopravných pro-

striedkov, vulkanizácia pneumatík (oprava), výmena olejov a filtrov, brzdovej kvapaliny, tlmičov pérovania a bŕzd, renovácie brzdových čelustí a spojkových lamiel.

39 - Odťahovanie poškodených a havarovaných vozidiel, dopravné záchranárske služby, odťahová služba, prevádzkovanie parkovísk, prenájom vozidiel, prenájom parkovacích plôch, odťahovanie dopravných prostriedkov pri poruchách, prepravné služby, sprostredkovanie prepravy, ťahanie alebo vlečenie dopravných prostriedkov pri poruchách automobilová preprava, informácie o preprave, nákladná kamiónová doprava, prenájom automobilov, prenájom dopravných prostriedkov, prenájom garáží, prenájom miesta na parkovanie, služby v doprave a preprave, záchrané služby, skladovanie, balenie tovaru, prenájom motorových vozidiel, preprava osôb, nákladná cestná doprava, špedičná činnosť.

41 - Činnosť umeleckej a športovej agentúry, organizovanie motoristických súťaží, organizovanie motoristických podujatí, činnosť v oblasti zábavy a kultúry a športu, filmová tvorba, fotografická reportáž, fotografovanie, organizovanie a plánovanie večierkov, organizovanie a vedenie kolokvií, organizovanie a vedenie konferencií, organizovanie a vedenie kongresov, organizovanie a vedenie seminárov, organizovanie a vedenie sympózií, organizovanie audiovizuálnych predstavení na kultúrne a zábavné účely, organizovanie kultúrnych alebo vzdelávacích výstav, organizovanie plesov, organizovanie predstavení (manažérske služby), organizovanie súťaží (vedomostných alebo zábavných), organizovanie súťaží krásy, organizovanie športových podujatí a súťaží, organizovanie športových súťaží, organizovanie živých vystúpení, prevádzkovanie galérie, umelecké módné agentúry, usporadúvanie divadelných, filmových, koncertných a iných predstavení na kultúrne a zábavné účely, usporadúvanie koncertov, hudobných a tanečných produkcií, vydávanie periodických a neperiodických publikácií s výnimkou reklamných, vydavateľská činnosť s výnimkou vydávania reklamných textov, výchovno-zábavné klubové služby, výroba (tvorba) videofilmov, výroba divadelných alebo iných predstavení, živé predstavenia, organizovanie podujatí spojených s udeľovaním ocenení v rôznych oblastiach obchodu a verejného života.

43 - Služby barov, rýchle občerstvenie (bufety), hotelierske služby, kaviarne, prenájom prednáškových sál, prenájom prenosových stavieb, príprava a dodávka jedla na objednávku do domu, reštaurácie, samoobslužné reštaurácie, hotely, prenájom prechodného ubytovania, rezervácia hotelov, rezervácia penziónov, rezervácia prechodného ubytovania, ubytovacie kancelárie (hotely, penzióny), zaobstarávanie ubytovania a stravovania v hoteloch, penziónoch, turistických a prázdninových táboroch, ubytovniach, na farmách a v rekreačných zariadeniach.

44 - Zabezpečovanie záchranu ľudského života ako lekárske služby, ošetrovateľské služby, služby v oblasti poskytovania prvej pomoci, lekárske služby, poradenské služby v oblasti poskytovania prvej pomoci, masáže, ošetrovateľské služby, salóny krásy, zotavovne, poskytovanie doplnkových zdravotníckych služieb.

**(540) SLOVAKIA RING**

(731) SLOVAKIA RING s. r. o., Jantárová 1867/7, 929 01 Dunajská Streda, SK;  
 (740) Belička Ivan, Ing., Banská Bystrica, SK;

koládové nápoje, cereálne tyčinky, cukrárske výrobky, náplne, krémy, polevy, cukrovinky, zmrzlina, mrazené krémy.

**(540)**

**(210) 2282-2008**

(220) 15.12.2008

**9 (511) 32, 33, 43**

(511) 32 - Pivo.

33 - Alkoholické nápoje s výnimkou piva, likéry, destilované nápoje, gin, rum, vodka, hruškový mušt, brandy, vínovica, aperitívy, mentolový likér, alkoholové extrakty, anízový likér, víno, liehové esencie, jablčné mušty (alkoholické), arak, vodnár (víno), whisky, griotka, medovina, koktaily, anízový likér, digestíva (liehoviny a likéry), liehoviny, alkohol z ryže, curaçao, saké.

43 - Reštaurácie, snackbary, kaviarne, jedálne a zariadenia rýchleho občerstvenia; príprava a dodávka jedál a nápojov na objednávku do domu, na recepcie a oslavy (katering); zaisťovanie jedla objednaného online prostredníctvom počítačovej siete.

**(540)**



(591) čierna, oranžová

(731) HB Trade, spol. s r. o., Coborího 1, 949 01 Nitra, SK;

(740) Viet Thai Nguyen, Ing., Nitra, SK;

**(210) 2286-2008**

(220) 17.12.2008

**9 (511) 5, 29, 30**

(511) 5 - Dietetické výrobky, posilňujúce potraviny, extrakty a potravinové doplnky na zlepšenie fyzickej, psychickej a zdravotnej kondície, špeciálne potraviny pre športovcov, rekonvalescentov a osoby so zvýšenou zdravotnou, fyzickou a pracovnou záťažou, potravinové doplnky obohatené o vitamíny, minerály a proteíny, cereálne výrobky, obilné klíčky, nápoje so zvýšeným obsahom vitamínov, minerálov, vláknin, sirupy a prípravky na výrobu špeciálnych nápojov a potravinových doplnkov - všetko na liečebné, lekárske a preventívne účely.

29 - Ovocie a zelenina sušené, zavárané, konzervované, nakladané, kandizované a mrazené, sójové výrobky patriace do tejto triedy, ako sójové bôby konzervované ako potrava.

30 - Obilninové výrobky a výrobky zo strukovín, určené na ľudskú výživu, ako vločky, predvarené strukoviny a polotovary, určené na spotrebu, potravinové výrobky zo zeleniny a bylín, určené na spotrebu ako polotovary alebo na ochutenie, ako omáčky typu paradajková, sójová, trvanlivé pečivo, sucháre, extrudované pečivo a pochutiny, müsli, müsli výrobky a zmesi, sójové výrobky, patriace do tejto triedy, ako sójová múka a výrobky z nej, extrudované sójové výrobky, cereálne pečivo, čaje, kukuričné, ovsené a pšeničné vločky, kakao, čokoláda, kávové, kakaové a čo-



(731) ÚSOVSKO a. s., Klopina 33, 789 73 Úsov, CZ;

(740) Tomeš Pavol, Ing., Bratislava, SK;

**(210) 2287-2008**

(220) 17.12.2008

**9 (511) 4, 9, 16, 17, 20, 35, 40, 41**

(511) 4 - Sviečky.

9 - Pásky na nahrávanie.

16 - Tlačoviny, najmä knihy, knižárske výrobky, brožované knihy, brožúry, časopisy, katalógy, brožúry, prospekty, plagáty, kalendáre, periodické a neperiodické publikácie, fotografie, kancelárske potreby s výnimkou nábytku, školské potreby, vzdelávacie a učebné potreby zaradené do tejto triedy, papiernický tovar, papier, kartón, lepenka výrobky z týchto materiálov, ktoré nie sú zahrnuté v týchto triedach, najmä obtačky, maľovanky, vystrihovačky, obalové materiály zaradené do tejto triedy, výrobky z papiera zaradené do tejto triedy, potreby pre umelcov.

17 - Plastické hmoty, polotovary.

20 - Darčkové predmety z dreva, vosku, sadry alebo plastických hmôt, drevené obaly, drevené škatuľky, drevené šperkovnice, drevené obaly, drevené rámy, drevené hračky, umelecké diela z dreva, vosku, sadry alebo plastov.

35 - Reklama; reklamná činnosť, propagačná činnosť a inzertná činnosť včítane poskytovania uvedených služieb online (prostredníctvom počítačových a iných sietí); prezentácia služieb na internete zaradená do tejto triedy, podpora predaja pre tretie osoby, podpora predaja, odborné obchodné poradenstvo, organizovanie výstav na obchodné a reklamné účely, maloobchodná činnosť s tovarmi uvedenými v triedach 4, 9, 16, 17, 20.

40 - Pozlacovanie, plátovanie zlatom, pálenie keramiky, spracovanie a úprava materiálov.

41 - Vydavateľská a nakladateľská činnosť zaradená do tejto triedy, vydávanie kníh včítane vydávania audioknží a audiočasopisov, elektronická edičná činnosť v malom (DTP služby), vydávanie elektronických kníh a časopisov online, elektronická edičná činnosť, organizovanie kultúrnych a/alebo vzdelávacích výstav, súťaž a prehládok, vzdelávanie, zabezpečovanie výcviku kurzov a školení, zábava, športová a kultúrna činnosť.

**(540)**



(591) biela, modrá, zelená, červená, žltá, oranžová



- (731) Bödök Ladislav, M. Corvina 1581/1, 932 01 Veľký Meder, SK;  
 (740) Záhurecký Eugen, JUDr., Banská Bystrica, SK;

**(210) 2288-2008**

(220) 17.12.2008

**9 (511) 9, 16, 30, 32, 33, 35, 39, 40, 41, 43**

(511) 9 - Audioknihy, audiočasopisy.

16 - Tlačoviny, najmä knihy, knihárske výrobky, brožované knihy, brožúry, časopisy, katalógy, prospekty, plagáty, kalendáre, periodické a neperiodické publikácie, fotografie, kancelárske potreby, papiernický tovar, papier, kartón, lepenka a výrobky z týchto materiálov, výrobky z papiera, najmä obtačky, maľovanky, vystrihovačky, obalové materiály zaradené do tejto triedy, herné plány z kartónu, školské potreby vzdelávacie a učebné potreby a pomôcky zaradené do tejto triedy.

30 - Káva, čaj, cukor, keksy, čokoláda.

32 - Pivo.

33 - Víno, alkoholické nápoje s výnimkou piva.

35 - Reklama, reklamná činnosť, propagačná činnosť a inzertná činnosť včítane poskytovania uvedených služieb online (prostredníctvom počítačových a iných sietí); prezentácia služieb na internete zaradená do tejto triedy, informačný servis z oblasti obchodnej alebo podnikateľskej, prieskum trhu, podpora predaja pre tretie osoby, odborné obchodné poradenstvo, kopírovanie alebo rozmnožovanie dokumentov, maloobchodná činnosť s tovarmi uvedenými v triedach 16, 30, 32 a 33.

39 - Balenie tovaru, skladovanie tovaru, služby v doprave a preprave, zasielanie kníh, časopisov, nahraných nosičov, obrazových záznamov a audiozáznamov, najmä audionahrávok a audiočasopisov, distribúcia tovaru na dobierku.

40 - Laminovanie, ofsetové tlačené, ofsetová tlač, spracovanie a úprava materiálov.

41 - Vydavateľská a nakladateľská činnosť zaradená do tejto triedy; vydávanie kníh, včítane vydávania audiokníh a audiočasopisov, elektronická edičná činnosť v malom (DTP služby), vydávanie elektronických kníh a časopisov online, elektronická edičná činnosť, vzdelávacia a zábavná činnosť, organizovanie kultúrnych a/alebo vzdelávacích výstav, súťaží a prehliadok, požičiavanie kníh, časopisov, nahraných nosičov obrazových záznamov a audiokníh a audiočasopisov.

43 - Kaviarenské služby.

**(540)**



(591) modrá, biela

(731) Bödök Ladislav, M. Corvina 1581/1, 932 01 Veľký Meder, SK;

(740) Záhurecký Eugen, JUDr., Banská Bystrica, SK;

**(210) 2290-2008**

(220) 17.12.2008

**9 (511) 31, 32, 33, 35**

(511) 31 - Poľnohospodárske výrobky, záhradnícke výrobky, ktoré nie sú zahrnuté v iných triedach, čerstvé ovocie.

32 - Nealkoholické nápoje.

33 - Víno a alkoholické nápoje s výnimkou piva.

35 - Veľkoobchodná a maloobchodná činnosť s vínom, alkoholickými a nealkoholickými nápojmi, poľnohospodárskymi a záhradníckymi výrobkami.

**(540) VINIDI**

(731) VINIDI, s.r.o., Krajná 86, 821 04 Bratislava, SK;

(740) Ďurica Ján, Ing., Považská Bystrica, SK;

**(210) 2291-2008**

(220) 17.12.2008

**9 (511) 31, 32, 33, 35**

(511) 31 - Poľnohospodárske výrobky, záhradnícke výrobky, ktoré nie sú zahrnuté v iných triedach, čerstvé ovocie.

32 - Nealkoholické nápoje.

33 - Víno a alkoholické nápoje s výnimkou piva.

35 - Veľkoobchodná a maloobchodná činnosť s vínom, alkoholickými a nealkoholickými nápojmi, poľnohospodárskymi a záhradníckymi výrobkami.

**(540)**



(731) VINIDI, s.r.o., Krajná 86, 821 04 Bratislava, SK;

(740) Ďurica Ján, Ing., Považská Bystrica, SK;

**(210) 2295-2008**

(220) 18.12.2008

**9 (511) 43**

(511) 43 - Hotelierske služby; poskytovanie hotelového ubytovania.

**(540)**



(591) hnedá, červená

(731) MT SHOE, spol. s r.o., Farská 16, 949 01 Nitra, SK;

(740) Slováčik Štefan, Mgr., advokát, Nitra, SK;

**(210) 2296-2008**

(220) 18.12.2008

**9 (511) 7, 21, 29, 30, 32, 33, 35, 41, 43**

(511) 7 - Pivové pumpy.

21 - Pivové poháre.

29 - Mäso; konzervované mäso; bravčové mäso; hydina; divina; krevety (nie živé); mäkkýše (nie živé); jedle mušle (nie živé); rybie plátky; potraviny z rýb; konzervované ryby; tuniaky, polievky, zeleninové šaláty, ovocné šaláty, ovocie, ovocie naložené v alkohole.

- 30 - Pivný ocot.  
 32 - Nealkoholický koktail; pivo; pivná mladinka.  
 33 - Koktaily; alkoholické nápoje s výnimkou piva.  
 35 - Sprostredkovanie obchodu s tovarom; reklama; organizovanie výstav na reklamné a obchodné účely; rozširovanie reklamných materiálov zákaznikom (letáky, prospekty, tlačivá, vzorky); rozširovanie reklamných oznamov; televízna reklama; obchodné franchisingové služby.  
 41 - Diskotéky; estrády; nočné kluby, organizovanie živých vystúpení, plánovanie a organizovanie večierkov, organizovanie kultúrnych alebo vzdelávacích výstav.  
 43 - Reštaurácie (jedálne); bary; kaviarne, stravovacie a občerstvovacie služby, príprava, predaj a dodávka jedál na objednávku do domu na recepcie a oslavy; bufety (rýchle občerstvenie).

**(540) ZLATÁ SLADOVNĽA**

- (731) CUBA SI, s. r. o., Železničiarska 9, 811 04 Bratislava, SK;  
 (740) Garaj Marian, JUDr., Bratislava, SK;

**(210) 2298-2008**

(220) 18.12.2008

**9 (511) 29**

- (511) 29 - Mrazené ovocie a zelenina; mrazené ryby; mrazená hydina a zverina; mrazené polievky; mrazené mäso a mäsové výt'ažky.

**(540)**



(591) modrá

- (731) ZAGRO Michalovce spol. s r. o., Farská 32, 071 01 Michalovce, SK;

**(210) 2299-2008**

(220) 18.12.2008

**9 (511) 35, 36, 41**

- (511) 35 - Prieskum trhu a marketing; prieskum verejnej mienky; marketingové štúdie; obchodné alebo podnikateľské informácie a prieskum; činnosť organizačných a ekonomických poradcov; obchodný manažment a podnikové poradenstvo; poradenstvo v obchodnej činnosti; pomoc pri riadení komerčných a priemyselných podnikov; pomoc pri vedení podnikov; administratívne práce; sprostredkovateľská činnosť s tovarmi; reklamná činnosť.

36 - Finančné analýzy; finančné informácie; finančné poradenstvo; informácie o poistení; sprostredkovanie poistenia; služby poisťovacích agentov; poradenstvo v oblasti poistenia; uzatváranie poisťiek; investičné služby, kapitálové investície; sprostredkovanie investičných služieb; finančné konzultačné služby; konzultačné služby v oblasti poisťovníctva; prenájom a správa nehnuteľností, oceňovanie a odhady nehnuteľností; sprostredkovanie nehnuteľností; finančný lízing; obstarávateľská činnosť v oblasti správy a prenájmu nehnuteľností; sprostredkovanie všetkých vymenovaných služieb v triede 36.

41 - Organizovanie a zabezpečovanie kurzov, školení, seminárov a konferencií; organizovanie a zabezpečovanie výstav, kultúrnych a spoločenských podujatí na nekomerčné účely.

**(540) RESULTS PARTNERS**

- (731) Results Partners s.r.o., Donská 121, 841 06 Bratislava, SK;  
 (740) Žovicová Viera, Mgr., Bratislava, SK;

**(210) 2308-2008**

(220) 19.12.2008

**9 (511) 9, 35, 41**

- (511) 9 - Nosiče zvuku a obrazu; zvukové a zvukovo-obrazové záznamy na nosičoch; gramofónové platne; zvukové nahrávky na diskoch; magnetické pásky; zvukové nahrávky na magnetických páskach; videokazety; nahrávky na videokazetách; nahrávky na magnetických, kompaktných, optických kompaktných, optických diskoch a DVD diskoch (digitálnych videodiskoch); svetelné reklamy.  
 35 - Reklama; rozširovanie reklamných materiálov.  
 41 - Zábava; výroba kultúrnych predstavení; organizovanie živých vystúpení; výroba zvukových a zvukovo-obrazových záznamov; výroba videofilmov; služby nahrávacích štúdií; výchovno-zábavné klubové služby.

**(540) G-STRINX**

- (731) HArt Pro, s. r. o., Hviezdoslavovo námestie 17, 811 02 Bratislava, SK;

**(210) 2331-2008**

(220) 29.12.2008

**9 (511) 35, 37, 42**

- (511) 35 - Odborné obchodné poradenstvo; maloobchodné služby so stavebnými materiálmi; maloobchodné služby s hotovými programami; reklama; obchodné sprostredkovanie služieb uvedených v triedach 37 a 42.

37 - Budovanie závodov a tovární; cestné povrchy (realizácia, kladenie); demolácia budov (búracie práce, príprava staveniska, terénne úpravy); inštalácia okien a dverí; izolácia stavieb; dozor nad stavbami; murárstvo - murovanie (kladenie žamkovej dlažby, betonárske práce); budovanie prístavieb; stavebné informácie; tapetovanie; usku-točňovanie stavieb a ich zmien.

42 - Počítačové programovanie; prenájom softvéru.

**(540) ELI SYSTEMS**

- (731) ELI SYSTEMS, s.r.o., Malé Tatre 6048/8, 034 05 Ružomberok, SK;  
 (740) Mrenica Jaroslav, Ing., Púchov, SK;

**(210) 2332-2008**

(220) 29.12.2008

**9 (511) 35, 37, 42**

- (511) 35 - Odborné obchodné poradenstvo; maloobchodné služby so stavebnými materiálmi; maloobchodné služby s hotovými programami; reklama; obchodné sprostredkovanie služieb uvedených v triedach 37 a 42.

37 - Budovanie závodov a tovární; cestné povrchy (realizácia, kladenie); demolácia budov (búracie práce, príprava staveniska, terénne úpravy);

inštalácia okien a dverí; izolácia stavieb; dozor nad stavbami; murárstvo - murovanie (kladenie zámkovej dlažby, betonárske práce); budovanie prístavieb; stavebné informácie; tapetovanie; uskutočňovanie stavieb a ich zmien.

42 - Počítačové programovanie; prenájom softvéru.

(540)



(731) ELI SYSTEMS, s.r.o., Malé Tatry 6048/8, 034 05 Ružomberok, SK;

(740) Mrenica Jaroslav, Ing., Púchov, SK;

(210) 2333-2008

(220) 29.12.2008

9 (511) 35, 37, 42

(511) 35 - Odborné obchodné poradenstvo; maloobchodné služby so stavebnými materiálmi; maloobchodné služby s hotovými programami; reklama; obchodné sprostredkovanie služieb uvedených v triedach 37 a 42.

37 - Budovanie závodov a tovární; cestné povrchy (realizácia, kladenie); demolácia budov (búracie práce, príprava staveniska, terénne úpravy); inštalácia okien a dverí; izolácia stavieb; dozor nad stavbami; murárstvo - murovanie (kladenie zámkovej dlažby, betonárske práce); budovanie prístavieb; stavebné informácie; tapetovanie; uskutočňovanie stavieb a ich zmien.

42 - Počítačové programovanie; prenájom softvéru.

(540)



(731) ELI SYSTEMS, s.r.o., Malé Tatry 6048/8, 034 05 Ružomberok, SK;

(740) Mrenica Jaroslav, Ing., Púchov, SK;

(210) 2334-2008

(220) 29.12.2008

9 (511) 35, 37, 42

(511) 35 - Odborné obchodné poradenstvo; maloobchodné služby so stavebnými materiálmi; maloobchodné služby s hotovými programami; reklama; obchodné sprostredkovanie služieb uvedených v triedach 37 a 42.

37 - Budovanie závodov a tovární; cestné povrchy (realizácia, kladenie); demolácia budov (búracie práce, príprava staveniska, terénne úpravy); inštalácia okien a dverí; izolácia stavieb; dozor nad stavbami; murárstvo - murovanie (kladenie zámkovej dlažby, betonárske práce); budovanie prístavieb; stavebné informácie; tapetovanie; uskutočňovanie stavieb a ich zmien.

42 - Počítačové programovanie; prenájom softvéru.

(540)



(591) zelená, žltá

(731) ELI SYSTEMS, s.r.o., Malé Tatry 6048/8, 034 05 Ružomberok, SK;

(740) Mrenica Jaroslav, Ing., Púchov, SK;

(210) 2336-2008

(220) 29.12.2008

9 (511) 16, 35, 37, 39, 42

(511) 16 - Tlačoviny, papierové lístky, papierové parkovacie lístky alebo karty, papierové propagačné materiály, papierové vstupenky, papier, kartón, lepenka a výrobky z týchto materiálov, ktoré nie sú zahrnuté v iných triedach, plagáty všetkých druhov a rozmerov, tlačené reklamné a úžitkové manuály, reklamné tabule z papiera, kartónu alebo lepenky, knihy, brožúry, časopisy, periodiká, tlačivá, ročenky, kalendáre, príručky, prospekty, publikácie, papierové vlajky, papierové zástavky, pútače z papiera alebo lepenky, pečiatky, pečate, papiernický tovar, kancelárske potreby s výnimkou nábytku, formuláre.

35 - Reklamné služby, reklama, predovšetkým reklama na parkovacích lístkoch a v priestoroch parkovísk a garáží, grafická úprava tlačovín na reklamné účely, komerčné informačné kancelárie, vedenie kartoték v počítači, prenájom reklamných materiálov, online reklama na počítačovej komunikačnej sieti, maloobchodná činnosť v oblasti vozidiel, náhradných dielov vozidiel, súčastí vozidiel, autodoplnkov, maloobchodná činnosť v oblasti povinnej a doplnkovej výbavy vozidiel, zhromažďovanie rozličných výrobkov, predovšetkým vozidiel, ich častí a príslušenstva pre tretie osoby (okrem dopravy) s cieľom umožniť zákazníkovi, aby si mohli tieto výrobky pohodlne prehliadať a nakupovať, a to prostredníctvom maloobchodných predajní, veľkoobchodných predajní, prostredníctvom katalógového predaja alebo elektronickými prostriedkami, prostredníctvom webových stránok alebo prostredníctvom telenákupu.

37 - Autoopravovne (údržba, opravy a tankovanie), umývanie dopravných prostriedkov, opravy, informácie o opravách vozidiel, údržba a opravy vozidiel, inštalácia a opravy zabezpečovacích zariadení proti odcudzeniu vozidiel, leštenie a mazanie vozidiel, čistenie vozidiel, čistenie interiérov vozidiel, montáž a demontáž častí a súčastí motorových vozidiel, montáž a demontáž autopríslušenstva, emisné kontroly motorových vozidiel, stavebníctvo (stavebná činnosť).

39 - Služby parkovania automobilov, parkovacie služby, prenájom miesta na parkovanie, prenájom garáží, služby vodičov, informácie o doprave, poskytovanie pomoci pri doprave, prenájom dopravných prostriedkov, prenájom skladísk, prenájom skladovacích kontajnerov, odťahová služba, ťahanie alebo vlečenie dopravných prostriedkov pri poruchách alebo nehodách, prepravné služ-

by, rezervácia (v doprave a v parkovaní), skladovanie, taxislužba, preprava, doprava, poskytovanie informácií v doprave a parkovaní a poskytovanie rezervácií v doprave a parkovaní prostredníctvom komunikačných médií, elektronickej pošty, SMS správ, počítačových sietí a internetu.

42 - Projektovanie stavieb, predovšetkým projektovanie dopravných stavieb, analýzy a návrhy dopravných riešení, architektonické poradenstvo, expertízy (inžinierske práce), prieskumy (inžinierske práce), odborné analýzy dopravných situácií, služby vedecké a technologické, ako aj výskum v oblasti vedy a priemyslu, priemyselné analýzy a priemyselný výskum, návrh a vývoj počítačového hardvéru a softvéru pre parkoviská a dopravné stavby, hosťovanie na počítačových stránkach, poskytovanie uvedených služieb prostredníctvom komunikačných médií, elektronickej pošty, SMS správ, počítačových sietí a internetu.

(540)



(591) modrá, červená, čierna

(731) BPS PARK a. s., Cintorínska 2, 811 08 Bratislava, SK;

(740) Porubčan Róbert, Ing., Ivanka pri Dunaji, SK;

(210) 2338-2008

(220) 31.12.2008

9 (511) 23, 24, 25

(511) 23 - Nite, priadze, tkaná bavlna, tkaná vlna, tkaný hodváb, pružné nite a priadze na textilné použitie, umelé vlákna na použitie v textilnom priemysle.

24 - Bavlnené textilie, posteľná bielizeň, bytový textil, pleteniny (látky), textilné látky, textilné uteráky, textilné utierky.

25 - Pančuchy, pančuchové nohavice, kúpacie plášte, pletiarisky tovar, pokrývky hlavy, ponožky, pyžamá, rukavice, šatky, šály, spodná bielizeň, tielka, tričká, župany, odevy patriace do triedy 25.

(540)



(731) DUOTEX, s. r. o., Čemernianska 57/45, 093 03 Vranov nad Topľou, SK;

(740) Cicholes Štefan, Ing., Košice, SK;

(210) 2345-2008

(220) 31.12.2008

9 (511) 12, 37, 39

(511) 12 - Automobily a iné motorové vozidlá, motocykle, bicykle, ojazdené vozidlá, náhradné diely, duše, pneumatiky, vnútorné vybavenie a doplnky a príslušenstvo automobilov a motocyklov zaradených do triedy 12.

37 - Opravy motorových vozidiel, motoráreň, karosáreň, lakovňa, pneuservis, autoumyváreň, prevádzka čerpacej stanice pohonných látok.

39 - Preprava osôb a tovaru, motorovými vozidlami, hromadná preprava osôb motorovými vozidlami, skladovanie a doručovanie tovaru, špedičná služba, zásielková služba, sprostredkovanie dopravy, požičovňa motorových vozidiel, prenájom motorových vozidiel.

(540)



(591) červená, čierna, sivá, biela

(731) AG AUTO spol. s r. o., Horelica 116, 022 25 Čadca, SK;

(210) 5047-2008

(220) 18.1.2008

9 (511) 3, 9, 14, 18, 26, 35

(511) 3 - Prípravky na osobnú hygienu, ako sú gély po holení, vody po holení, prostriedky proti poteniu, umelé nechty, adstringentné prípravky na kožu na kozmetické účely, kúpeľové oleje, kúpeľové soli s výnimkou solí na liečebné účely, lesky na pokožku, telové spreje, telové oleje, telové kozmetické vody, opaľovacie krémy na pokožku, čistiacie prípravky na pokožku, telové krémy, kolínske vody, krémy na pokožku, dezodoranty na osobnú potrebu, esenciálne oleje na osobnú potrebu, prípravky proti odlupovaniu kože, očné gély, ceruzky na očný mejkap, očné masky, očné tiene, pleťové masky, pleťové zvlhčovače, púdre na tvár, prípravky na odstraňovanie mŕtvych buniek z pokožky, tónovače na tvár, prípravky do namáčacích kúpeľov na nohy, základy mejkapu, voňavé telové zvlhčovače, nemedicínálne prípravky proti poteniu, vlasové kondicionéry, farby na vlasy, laky na vlasy, lesky na vlasy, vlasové zvyražovače, vlasové maskary, vlasové pomády, vlasové prelivy, depilačné prípravky, vlasové šampóny, spreje na vlasy, prípravky na narovnanie vlasov, gély na úpravu vlasov, tužidlá na úpravu vlasov, balzamy na pery, lesk na pery, očné linky, linky na pery, kozmetické ceruzky, rúže, telové mejkapy, mejkapy na tvár, prípravky na odstránenie mejkapov, maskary, masážne krémy, masážne vodičky, masážne oleje, laky na nechty, hydratačné krémy na pokožku, odstraňovače lakov na nechty, voňavky, púdre na pokožku, tvár a nohy, pemza na osobné použitie, čistiacie soli na pokožku, peny na holenie, sprchovacie krémy a gély, mydlá na tvár a pokožku, prípravky na spomaľovanie opaľovania tela a tváre, opaľovacie vody na tvár a telo, vodičky na stmavnutie pokožky, vodičky na telo a tvár používané pred opaľovaním a po opaľovaní, mastencový púder.

9 - Slnečné okuliare.

14 - Klenoty, šperky a hodinárske výrobky.

18 - Batohy, ruksaky, tašky na kozmetické potreby predávané prázdne, kufríky na toaletné potreby predávané prázdne, vaky pre turistov, vaky pre horolezcov, kufre, kožené vrecia na balenie, bedrové vaky, športové tašky na všetky účely, dámske kabelky, peňaženky, toaletné tašky predávané prázdne, nákupné tašky, cestovné tašky a náprsné tašky.

26 - Doplnky vlasov, najmä sponky do vlasov, mašle do vlasov, spony, ozdoby do vlasov, brošne, ihlice do vlasov, stuhy do vlasov a držiaky vrkočov a chvostov.

35 - Maloobchodné služby, zásielkový predaj a objednávkové služby pomocou katalógov a online maloobchodné služby týkajúce sa výrobkov na osobnú hygienu, slnečných okuliarov, klenotov, šperkov, hodínok, batohov, tašiek, kabeliek, peňaženiek a oblečenia a vlasových doplnkov.

**(540) EXPRESS**

(731) Express, LLC, One Limited Parkway, Columbus, Ohio 43230, US;

(740) Guniš Jaroslav, Mgr., Bratislava, SK;

**(210) 5213-2008**

(220) 5.3.2008

**9 (511) 9, 16, 35, 38, 41**

(511) 9 - Informácie, dáta a databázy na elektronických, magnetických a optických nosičoch všetkých druhov a v elektronických, dátových, informačných a telekomunikačných sieťach všetkých druhov, multimediálne aplikácie, najmä elektronické informačné katalógy, časopisy a periodiká, knihy v elektronickej podobe, nahrané zvukové a zvukovo-obrazové a obrazové záznamy vrátane softvéru na CD a DVD diskoch a magnetických nosičoch, počítačový softvér.

16 - Tlačoviny všetkých druhov, najmä periodické a neperiodické publikácie na papierových nosičoch, napríklad časopisy, noviny, knihy, prospekty, plagáty, dáta a databázy na papierových nosičoch, kalendáre, fotografie, pohľadnice, samolepky, knihárske výrobky, informačné a propagačné výrobky z papiera vrátane dekoratívnych predmetov z papiera patriace do tejto triedy, obalový materiál z papiera a baliace fólie z plastu, papierové a plastové vrecká a tašky, kancelárske potreby (s výnimkou nábytku).

35 - Sprostredkovateľské služby v oblasti obchodu a pomoc pri riadení obchodnej činnosti, sprostredkovanie obchodných kontaktov, reklamná a propagačná činnosť, poskytovanie obchodných informačných produktov, napr. multimediálnych informácií na reklamné a obchodné účely vrátane ich vyhľadávania, inzertná a propagačná činnosť vrátane online inzercie a prezentácie užívateľov v počítačovej sieti internet, obchodné využitie siete internet v oblasti vyhľadávacích služieb a e-businessu, vydávanie reklamných a/alebo náborových textov, propagačných a inzertných tlačovín, rozširovanie reklamných a/alebo inzertných materiálov, obchodný prieskum a analýza trhu, marketing, organizácia reklamných a obchodných predvážacích akcií výrobkov a služieb vrátane obchodných výstav a ich sprievodných akcií, napr. komerčných módnych prehliadok, distribúcia tovarov a tlačovín na reklamné účely, obchodné zastúpenie tuzemských a zahraničných firiem, obchodný a podnikateľský informačný servis, obchodné poradenské a konzultačné služby.

38 - Šírenie elektronických informácií, správ textových, zvukových a zvukovo-obrazových, napr. elektronických časopisov, kníh a diel prostredníctvom počítačovej siete internet a satelitov, výmena elektronických správ a informácií, služby

zabezpečujúce audiovizuálnu komunikáciu prostredníctvom informačných a telekomunikačných sietí, napr. počítačovej siete internet a satelitov, šírenie audiovizuálnych diel, správ a informácií, ankiet a súťaží, odborná informačná a poradenská činnosť v daných odboroch.

41 - Nakladateľstvo a vydavateľstvo periodických a neperiodických publikácií, najmä spoločenských, zábavných, vzdelávacích a odborných časopisov, a to tlačných na papierových nosičoch i v elektronickej podobe vrátane textových, zvukových a zvukovo-obrazových správ a informácií na elektronických, magnetických a optických nosičoch všetkých druhov, edičná a publikačná činnosť, vrátane nahrávania zvukových a zvukovo-obrazových nosičov a programov na rozhlasové a televízne vysielanie, požíčovanie publikácií a nahraných zvukových a zvukovo-obrazových nosičov, produkčná a agentúrna činnosť v oblasti zábavy, vzdelávania, kultúry a športu vrátane usporadúvania zábavných a vzdelávacích súťaží a akcií, hobby súťaží, záujmových klubov, stretnutí a prednášok vrátane akcií na podporu zdravého životného štýlu a spoločenského uplatnenia a aktivity záujmových skupín, kultúrnych a/alebo vzdelávacích výstav, informačné, konzultačné, poradenské a obstarávateľské služby v odbore nakladateľskej a vydavateľskej činnosti, produkčná a agentúrna činnosť v oblasti zábavy, kultúry, vzdelávania, záujmovej činnosti a spoločenských aktivít.

**(540)**

**DIEVČA**

(731) BAUER MEDIA SK v.o.s., Panónska cesta 7, 851 04 Bratislava, SK;

(740) Hojčuš Peter, Ing., Bratislava, SK;

**(210) 5278-2008**

(220) 19.3.2008

**9 (511) 20**

(511) 20 - Rámy na obrazy; zrkadlá; skrinky so zrkadlami; nábytok, drobný nábytok; držiaky a jednotky na kúpeľňové a záchodové vybavenie, ktoré patria do tejto triedy; koše, ktoré patria do tejto triedy; konzoly (nábytok).

**(540) Nordic**

(731) Villeroy & Boch AG, D-66688 Mettlach, DE;

(740) Bušová Eva, JUDr., Bratislava, SK;

**(210) 5480-2008**

(220) 23.4.2008

**9 (511) 3, 5, 30, 33**

(511) 3 - Kozmetické prípravky, kozmetické krémy, kozmetické prípravky do kúpeľa, soli do kúpeľa, voňavkárské výrobky, éterické oleje, výťažky z rastlín na kozmetické účely, prípravky na starostlivosť o zuby a ústnu dutinu.

5 - Farmaceutické prípravky, výživové doplnky, potravinové doplnky pre ľudí, vitamínové prípravky, posilňujúce prípravky, tonikum, čaje, bylinné čaje, byliny, výťažky z rastlín, sirupy, emulzie, oleje, tinktúry, spreje, cukrovinky, drops, pas-

tilky, tablety alebo žuvačky, dietetické látky, dietetické nápoje, balzamy, krémy, masti, gély, prípravky na starostlivosť o zuby a ústnu dutinu, kozmetické prípravky, soli do kúpeľa, všetky uvedené tovary na medicínálne alebo farmaceutické účely.

30 - Výživové doplnky, potravinové doplnky pre ľudí, posilňujúce prípravky, tonikum, čaje, bylinné čaje, výťažky z rastlín ako výživové doplnky, rastlinné sirupy ako výživové doplnky, cukrovinky, drops, pastilky alebo žuvačky, všetky uvedené tovary nie na medicínálne účely alebo farmaceutické účely.

33 - Bylinné alkoholové extrakty, liehové esencie, liehové výťažky.

**(540) Tatranská priedušková zmes**

(731) FYTOPHARMA, a.s., Dukelských hrdinov 651, 901 27 Malacky, SK;

(740) Čechvalová Dagmar, Bratislava, SK;

**(210) 5481-2008**

(220) 23.4.2008

**9 (511) 3, 5, 30, 33**

(511) 3 - Kozmetické prípravky, kozmetické krémy, kozmetické prípravky do kúpeľa, soli do kúpeľa, voňavkárské výrobky, éterické oleje, výťažky z rastlín na kozmetické účely, prípravky na starostlivosť o zuby a ústnu dutinu.

5 - Farmaceutické prípravky, výživové doplnky, potravinové doplnky pre ľudí, vitamínové prípravky, posilňujúce prípravky, tonikum, čaje, bylinné čaje, byliny, výťažky z rastlín, sirupy, emulzie, oleje, tinktúry, spreje, cukrovinky, drops, pastilky, tablety alebo žuvačky, dietetické látky, dietetické nápoje, balzamy, krémy, masti, gély, prípravky na starostlivosť o zuby a ústnu dutinu, kozmetické prípravky, soli do kúpeľa, všetky uvedené tovary na medicínálne alebo farmaceutické účely.

30 - Výživové doplnky, potravinové doplnky pre ľudí, posilňujúce prípravky, tonikum, čaje, bylinné čaje, výťažky z rastlín ako výživové doplnky, rastlinné sirupy ako výživové doplnky, cukrovinky, drops, pastilky alebo žuvačky, všetky uvedené tovary nie na medicínálne účely alebo farmaceutické účely.

33 - Bylinné alkoholové extrakty, liehové esencie, liehové výťažky.

**(540)**



(591) zelená, modrá, ružová, fialová, hnedá, tmavohnedá, biela

(731) FYTOPHARMA, a.s., Dukelských hrdinov 651, 901 27 Malacky, SK;

(740) Čechvalová Dagmar, Bratislava, SK;

**(210) 5578-2008**

(220) 7.5.2008

**9 (511) 10**

(511) 10 - Korzety na zdravotnícke účely; korzety (brušné); lekárske prístroje a nástroje; lekárske tašky; masážne prístroje; nábytok vyrobený špeciálne na lekárske účely; nafukovacie matrace na lekárske účely; obklady (termoelektrické); ortopedické pásy a bandáže na spevnenie kĺbov; ortopedické pásy; ortopedické topánky; ortopedické výrobky; pančuchy (elastické, chirurgické); pásy (elektrické na lekárske účely); pásy (ortopedické); popruhy na lekárske účely; fyzioterapeutické zariadenia; zariadenia na fyzické cvičenie na lekárske účely.

**(540)**

**Vystri sa !**

(591) červeno-čierna

(731) CRYSTAL invest s. r. o., Šafárikovo námestie 2, 811 02 Bratislava, SK;

**(210) 5685-2008**

(220) 2.6.2008

**9 (511) 9, 16, 35, 41, 42**

(511) 9 - Prístroje na nahrávanie, prenos a reprodukciu zvuku a obrazu, vyučovacie prístroje, nosiče údajov a disky (kompaktné, magnetické, optické) so zvukovým a/alebo obrazovým záznamom, elektronické publikácie, počítačový softvér.

16 - Tlačoviny (periodické, neperiodické) a publikácie, knižárske výrobky, učebné texty, vzdelávacie a učebné potreby a pomôcky, školské potreby.

35 - Reklamná a propagačná činnosť, online reklama na počítačovej sieti, personálne poradenstvo, poradenská a konzultačná činnosť v oblasti obchodu, obchodného a podnikateľského riadenia, manažmentu, marketingu a ekonomických operácií, obchodný alebo podnikateľský prieskum a informácie, počítačové databázy (zbieranie a zoradovanie údajov); spracovanie textov, obstarávateľská a sprostredkovateľská činnosť ako manažérske služby, prieskum verejnej mienky, obchodné sprostredkovanie služieb a činností v týchto oblastiach, obchodné sprostredkovanie služieb v triede 41.

41 - Školenie, praktické cvičenie a ukážky, inštruktážny výcvik, školenia pre zamestnancov, zabezpečovanie výcvikových kurzov, školení, zaisťovanie kvalifikačných kurzov, vyučovanie a vzdelávanie, skúšanie a preskúšavanie, ako pedagogická činnosť, informácie o výchove a vzdelávaní, pedagogické informácie, výchovné klubové služby, organizovanie a vedenie obchodných, vzdelávacích, manažérskych a záujmových podujatí, organizovanie vzdelávacích výstav a vedomostných súťaží, poradenstvo a pomoc pri výbere povolania (poradenstvo v oblasti vzdelávania), požičiavanie a prenájom nosičov, audiovizuálnych záznamov, prenájom audio- a videoprístrojov, vydávanie a požičiavanie (online) kníh a časopisov v elektronickej podobe, rozmnožovanie, kopírovanie a vydávanie textov (s výnimkou reklamných a náborových), vydavateľská a edičná činnosť,

knižnice, prekladateľské služby, prenájom audiovizuálnej techniky, prenájom prístrojov a zariadení na vyučovanie, poradenská a konzultačná činnosť v uvedených oblastiach.

42 - Poskytovanie a prenájom počítačových programov, aktualizácia a inštalácia počítačových programov, prenájom výpočtovej techniky, poradenstvo v oblasti výpočtovej techniky a softvéru.

**(540) KSUAR**

(731) SALVE GROUP SK, a. s., Plynárenská 7/A, 824 60 Bratislava, SK;

(740) Harvan Ladislav, Mgr. Ing., Bratislava, SK;

**(210) 5725-2008**

(220) 5.6.2008

**9 (511) 35, 39, 43**

(511) 35 - Obchodné sprostredkovanie služieb uvedených v triedach 39 a 43.

39 - Organizovanie ciest, rezervácia zájazdov, správanie turistov, turistické prehliadky, rezervácia dopravy, cestovných lístkov, leteniek, miesteniek na cestovanie, sprostredkovanie dopravy, informácie o doprave.

43 - Poskytovanie prechodného ubytovania, rezervácia prechodného ubytovania, rezervácia penziónov, rezervácia hotelov.

**(540) NetTravel.sk**

(731) Lastminute.sk, s. r. o., Hollého 5, 811 08 Bratislava, SK;

(740) Hojčuš Peter, Ing., Bratislava, SK;

**(210) 5791-2008**

(220) 19.6.2008

(310) 2006/2008

(320) 13.6.2008

(330) IS

**9 (511) 32**

(511) 32 - Pivo; minerálne a sytené vody a iné nealkoholické nápoje; ovocné nápoje a ovocné džúsy; sirupy a iné prípravky na výrobu nápojov.

**(540) EMOTION**

(731) The Coca-Cola Company, One Coca-Cola Plaza, Atlanta, Georgia 30313, US;

(740) Csekés Erika, JUDr., Bratislava, SK;

**(210) 5805-2008**

(220) 20.6.2008

**9 (511) 16, 35, 41**

(511) 16 - Tlačoviny; knihy; časopisy; noviny; periodické a neperiodické publikácie vrátane ich príloh a mimoriadnych vydaní; fotografie; katalógy, letáky; mapy; plagáty, príručky; prospekty; polygrafické výrobky; obežníky; ročenky; albumy; tlačivá; kancelárske, školské a vyučovacie potreby s výnimkou nábytku.

35 - Reklamná, inzertná a propagačná činnosť; online reklama na počítačovej komunikačnej sieti; vydávanie, aktualizovanie, zasielanie a rozširovanie reklamných materiálov (letáky, prospekty, tlačivá, vzorky), náborových textov a oznámení zákazníkom; uverejňovanie reklamných textov; grafická úprava tlačovín na reklamné účely;

hospodárske, ekonomické predpovede; organizovanie výstav na obchodné a reklamné účely; organizovanie zábavných, kultúrnych a spoločenských podujatí na reklamné a obchodné účely; maloobchod s tovarmi uvedenými v triede 16 a s elektronickými publikáciami; sprostredkovanie obchodu s tovarom; konzultačná činnosť v oblasti služieb uvedených v triede 35; sprostredkovateľská obchodná činnosť v oblasti služieb uvedených v triede 35 a 41.

41 - Vydavateľská činnosť s výnimkou vydávania reklamných a náborových textov; vydávanie a zverejňovanie kníh, časopisov a textov; vydávanie a zverejňovanie online kníh a časopisov v elektronickej podobe; vydávanie textov v elektronickej forme; elektronická edičná činnosť v malom; poskytovanie informácií online; fotografická reportáž; reportážne služby; poskytovanie elektronických publikácií online (bez možnosti kopírovania); vzdelávanie; vyučovanie; zabezpečovanie výcvikov, kurzov a školení; organizovanie a vedenie konferencií, kongresov, seminárov, školení, sympózií, koncertov, kolokvií a výcvikov; informácie o výchove a vzdelávaní; informácie o možnostiach rekreácie, rozptýlenia, zábavy; zábava; športová a kultúrna činnosť; pobavenie; organizovanie kultúrnych alebo vzdelávacích výstav; organizovanie predstavení; organizovanie vedomostných a zábavných súťaží; organizovanie športových súťaží; organizovanie živých vystúpení; fotografovanie; prenájom audionahrávkov; všetky uvedené služby poskytované aj prostredníctvom internetu; konzultačná činnosť v oblasti služieb uvedených v triede 41.

**(540) Otec roka**

(731) STAR production, s. r. o., Dr. Vladimíra Clementisa 10, 821 02 Bratislava, SK;

(740) Litváková Edita, Ing., Bratislava, SK;

**(210) 5856-2008**

(220) 8.7.2008

**9 (511) 9, 38**

(511) 9 - Elektrické a elektronické komunikačné a telekomunikačné zariadenia a nástroje, komunikačné a telekomunikačné zariadenia a nástroje, elektrické a elektronické zariadenia a nástroje na spracovanie, prihlasovanie, uchovávanie, prenos, nápravu alebo príjem údajov, zariadenia a nástroje na zaznamenávanie, prenos, zosilňovanie alebo reprodukciu zvuku, obrazov, informácií alebo kódovaných údajov; kamery; fotografické prístroje, zariadenia a nástroje; zariadenia, prístroje a nástroje na spracovanie obrazov; televízne a rádiové prístroje a zariadenia; vysielacie a prijímače telekomunikačného, rádiového a televízneho vysielania, prístroje na zabezpečenie prístupu k vysielaným alebo prenášaným programom, hologramy, počítače, periférne vybavenie počítačov, programované elektronické obvody na prenos údajov, počítačové programy, počítačový softvér, disky, pásky a drôty, pričom všetky sú magnetické nosiče údajov, čisté a už nahrané magnetické karty, pamäťové médiá, pamäťové karty, počítačové karty, karty obsahujúce mikroprocesory, karty pamäťové a mikroprocesorové, elek-

tronické identifikačné karty, telefónne karty, telefónne kreditné karty, kreditné karty, debetné karty, karty na elektronické hry určené na použitie s telefónmi, CDROM, magnetické, digitálne a optické prenášače údajov, magnetické, digitálne a optické médiá na zaznamenávanie a uchovávanie údajov (čisté a už nahrané), počítačový softvér z internetu, elektronické publikácie (ktoré možno načítať) poskytované online z počítačových databáz alebo internetu, počítačový softvér a telekomunikačné zariadenia (vrátane modemov) umožňujúce pripojenie k databázam, lokálne počítačové siete a internet, počítačový softvér umožňujúci telekonferenciu, videokonferenciu a videotelefónne služby, počítačový softvér umožňujúci vyhľadávanie a nápravu údajov, počítačový softvér na prístup k databázam, telekomunikačným službám, počítačovým sieťam a elektronickým tabuľkám, softvér na počítačové hry, digitálna hudba (ktorú možno načítať) poskytovaná z počítačovej databázy alebo internetu, digitálna hudba (ktorú možno načítať) poskytovaná z internetových webových stránok vo formáte MP3, zariadenia na prehrávanie hudby z internetu, MP3 prehrávače, fotografie, obrázky, grafiky, zvukové byty, filmy, videá a audiovizuálne programy (ktoré možno načítať) poskytované online alebo z počítačových databáz alebo internetu alebo internetových stránok, diaľkové monitorovacie zariadenia a prístroje, počítačový softvér na použitie v diaľkovom monitorovaní, satelitné vysielacie a prijímače, telekomunikačné a vysielacie satelity, telefónne stožiare, elektrické drôty a káble, optické káble, odporové káble, elektródy na použitie s telefónnymi prístrojmi, počítačmi a batériami, telekomunikačné systémy a zariadenia, terminály na telefónne siete, telefónne ústredne, telekomunikačné signálové vstupy, prístroje na uchovanie, premenu a spracovanie telekomunikačných signálových vstupov, telefónne zariadenia, prístroje na pevné, schopné prevozu, mobilné, hands-free telefóny alebo telefóny aktivovateľné zvukom, multimédiové terminály, interaktívne terminály na zobrazenie a objednanie tovarov a služieb, pager a rádiopager a rádiotelefónne prístroje a zariadenia, telefóny, mobilné telefóny a telefónne príručné zariadenia, faksimilné prístroje, príslušenstvo k telefónom a príručným telefónnym zariadeniam, adaptéry, ktoré možno používať s telefónmi, nabíjačky batérií, ktoré sa používajú s telefónmi, stolové alebo do auta zabudovateľné jednotky obsahujúce reproduktory umožňujúce používanie príručných telefónnych zariadení bez použitia rúk, držiaky príručných telefónov zabudovateľné do auta, tašky a kufriky špeciálne upravené na držanie alebo prenášanie prenosných telefónov a telefónneho vybavenia a príslušenstva, osobné výpočtové organizéry, antény, batérie, mikroprocesory, klávesnice, modemy, kalkulačky, premietacie, globálne elektronické systémy určujúce polohu, elektronické navigačné, sledovacie a polohu určujúce zariadenia a nástroje, zariadenia a nástroje na monitoring (iný ako monitoring typu in vivo), rádiazariadenia a nástroje, elektrické ovládanie, testovacie zariadenia (iné ako testovanie typu in vivo), signalizačné, kontrolné (dohliadacie) a učebné zariadenia a nástroje, optické a elektrooptické zaria-

denia a nástroje, videofilmy, audiovizuálne prístroje a zariadenia, prístroje a zariadenia na elektronické hry fungujúce po pripojení na externú obrazovku alebo monitor, elektrické a elektronické zariadenia a periférne vybavenie určené alebo prispôbené na používanie s počítačmi, audiovizuálne zariadenia a vybavenie a nástroje na elektronické hry fungujúce po pripojení na externú obrazovku alebo monitor, časti a súčasti pre všetky spomenuté tovary.

38 - Telekomunikačné služby, komunikačné služby, zber a prenos správ telefónom, mobilným telefónom, faxom, telexom, rádiopaginacie služby, presmerovanie hovoru, hlasová odkazová služba, služby adresárov a služby elektronickej pošty; prenos, dodanie a príjem zvuku, údajov, obrázkov, hudby a informácií, služby doručovania elektronických správ, online informačné služby súvisiace s telekomunikáciami, služby výmeny údajov, prenos údajov telekomunikáciami, služby satelitnej komunikácie, vysielacie služby, vysielanie alebo prenos rádiových alebo televíznych programov, filmov a programov teleshoppingu a webshoppingu, služby prenosu videotextu, teletextu a prehľadania údajov, vysielanie a prenos multimediálneho obsahu cez elektronické komunikačné siete, služby prenosu videospráv, služby videokonferencií, služby videotelefónu, telekomunikačný prenos informácií a poskytovanie telekomunikačného pripojenia do svetovej počítačovej siete, počítačových programov a iných údajov, poskytovanie užívateľského prístupu na internet, poskytovanie telekomunikačného spojenia alebo linky na internet alebo databázy, poskytovanie a prevádzka elektronických konferencií, diskusných skupín a diskusných miestností, poskytovanie prístupu na webové stránky s digitálnou hudbou na internete, poskytovanie prístupu na MP3 webové stránky na internete, doručovanie digitálnej hudby telekomunikáciami, poskytovanie prístupu k telekomunikačným infraštruktúram pre iných operátorov, prevádzka a poskytovanie internetových vyhľadávacích strojov s cieľom umožniť užívateľovi ľahký prístup na internetové webové stránky, služby telekomunikačného prístupu, prenos správ a obrazov pomocou výpočtovej techniky, komunikácia cez počítač, služby spravodajskej agentúry, prenos správ a informácií o súčasnom dianí, prenájom zariadení, nástrojov, prostriedkov alebo komponentov slúžiacich na poskytovanie spomenutých služieb, poradenské, informačné a konzultačné služby súvisiace s uvedeným.

**(540) IPAUŠÁL**

- (731) Orange Personal Communications Services Limited, St. James Court, Great Park Road, Almondsbury Park, Bradley Stoke, Bristol, GB;
- (740) Csekes Erika, JUDr., Bratislava, SK;

**(210) 5889-2008**

(220) 16.7.2008

**9 (511) 18**

- (511) 18 - Umelé kožušiny a imitácie kože.

**(540) NEUZEN**

- (731) LG Chem, Ltd., 20, Yoido-dong, Youngdungpo-gu, Seoul, KP;
- (740) Guniš Jaroslav, Mgr., Bratislava, SK;



**(210) 5909-2008**

(220) 21.7.2008

**9 (511) 18, 25, 28**

(511) 18 - Koža zvierat; usne ako surovina alebo polotovar; imitácie kože; náprsné tašky; školské tašky; batohy; peňaženky; diplomatické kufričky; kabelky; cestovné tašky; kožené baliace vrecká; aktovky; kožené cestovné tašky; kufričky na toaletné potreby; kufre; kufričky; športové vaky; tašky na nosenie detí; koženkové škatule; plátenné škatule (canvas boxes); puzdrá/obaly na šeky z kože alebo z imitácie kože; puzdrá/obaly na pasy z kože alebo z imitácie kože; kožené ozdoby na nábytok; kožené remienky; rúčky na kufre; kožené alebo kožou potiahnuté škatule; puzdrá a obaly z vulkanfíbra; kľúčienky (kožená galantéria); sieťky na nákupy; krupóny (hides); kožušiny; kostry dáždňikov a snečníkov; vychádzkové paličky; sedlárske výrobky; črevá na výrobu klobás a párkov.

25 - Odevy; športové tričká, dresy; oblečenie z papiera; tričká; vesty pre rybárov; osobná bielizeň; tielka, vesty; tielka, tričká; pančuchové nohavice; pyžamá; pánske spodky; spodničky; potníky; golliere; vlnené šály; náprsenky; podšívky (časti odevov); košeľové sedlá; manžety (časti odevov); vrecká na odevy; bielizeň zabraňujúca poteniu; plážové oblečenie; detské výbavičky; cyklistické oblečenie; kúpacie čiapky; plavky (pánske); plavky; gymnastické (telocvičné) dresy; oblečenie na džudo (judogi); wrestlingové dresy; pršiplášte; plášte, pláštenky, pelerínky do dažďa; oblečenie na tanec; futbalové topánky, kopačky, gymnastické cvičky; kolíky na futbalovú obuv; lyžiarske topánky; skokanské topánky; športové topánky (track shoes); lezecké topánky; obuv; vysoká obuv; topánky na šport; športová obuv; špičky na obuv; vnútorné podošvy; kovové príslušenstvo topánok a vysokej obuvi; zvršky topánok; vrchné časti topánok; gamaše; podpätky na obuv; rámy na obuv; podošvy na obuv; vložky do topánok; pokrývky hlavy; čiapkové šilty; chrániče uší (proti chladu, ako pokrývka hlavy); čelenky (oblečenie); papierové čiapky (oblečenie); helmy pre deti; pletiar-sky tovar; vysoké gamaše; nánožníky (nie elektricky vyhrievané); pančuchové nohavice; rukavice (oblečenie); rukávniky; šály; šatky; štóly; opasky (oblečenie); opasky na doklady a peniaze (súčasť oblečenia); opasky z pásov (oblečenie); šerpy; svadobné róby; šaty; detské oblečenie; kravaty.

28 - Stoly na stolový futbal; hry; hračky; lietajúce disky (hračky); puzzle; stolové hry; duše do hracích lôpt; lopty na hranie; výplety raket; golfové palice; strunové výplety raket; vaky s kriketovými potrebami; golfové vaky s kolieskami alebo bez koliesok; siete (športové potreby); rakety; stoly na stolný tenis; vrecká, tašky na lopty a rakety; stroje, príslušenstvo a zariadenia na posilňovanie tela; posilňovače rúk; lopty na cvičenie; náradie na lukostreľbu; stroje, príslušenstvo a zariadenia na telesné cvičenia; surfvacie dosky; šermiarske zbrane; postroje pre horolezcov; skejtbordy; potahy na lyže a surfy; vrecia na tréning boxu; športové laná (švihadlá, laná na pretáhovanie); šípky na šport; frisbee na šport; vrecia, vrecká s pieskom na šport; pišťalky; bazény (tovar na hranie); plastové dráhy; rukavice na kriket (príslušenstvo pre hry); chránič na pišťalky

(športové výrobky); hracie rukavice; chrániče na lakte (športové výrobky); nákolennice (športové výrobky); ochranné vypchávk (časti športových úborov); golfové rukavice; prostriedky na spevnenie drieku; prostriedky na spevnenie dlaní; prostriedky na spevnenie lýtok; chrániče paží (rúk); chrániče brucha; športové pásy, opasky; prostriedky na spevnenie zápästí; korčule; ozdoby na viačkové stromčeky (s výnimkou osvetľovacích telies a cukrovíniok); rybárske náčinie, potreby; potné pásiky (pásiky absorbujúce pot pre páľkarov na hru).

**(540)**

(731) ANTA (CHINA) CO., LTD., Dongshan Industrial Zone, Chidian Town, Jinjiang City, Fujian Province, CN;

(740) Čechvalová Dagmar, Bratislava, SK;

**(210) 5944-2008**

(220) 1.8.2008

**9 (511) 6, 7, 8, 11, 17, 19, 35, 37**

(511) 6 - Hutný kovový materiál, drobný železiarsky tovar, stavebný materiál z kovu, kovové strešné krytiny, kovové strešné doplnky, kovové škridly, kovové pletivá, kovové okná, kovové pánty a závesy, kovové uzávery na okná, kovové uzávery na posuvné okná, kovové západky na okná, kladky na posuvné okná, parapetné dosky z kovových materiálov, kovové sieťky proti hmyzu, kovové vonkajšie rolety a žalúzie, oceľové rolety, kovové okenice, kovové konštrukcie markízy, kovové dverové a okenné rámy, kovové kľučky dverí a okien, kovania na dvere a okná, kovové dvere, kovové strešné okná, dverové obloženia a dverové prahy, dverové zástrčky, klopadlá, klopadlá na dvere, kovové držadlá, rukoväte, stavebné kovania, obyčajné kovy a ich zliatiny, káble a drôty z obyčajných kovov s výnimkou elektrických, bezpečnostné schránky, betonárska oceľ, výstužné zvárané kovové siete, valcované kovové profily, kovové profily, kovové plechy a tyče.

7 - Elektrické ručné náradie patriace do tejto triedy, obrábacie stroje, predovšetkým brúsne stroje, ručné nástroje a náradie na iný než ručný pohon, nože ako stroje, brúsky (ako stroje), nástrojové brúsky, brúsne kamene a kotúče (ako časti strojov), elektrické kladivá, frézovačky (stroje), hobľovačky, kovoobrábacie stroje, reťazové píly, rezacie stroje, valčekové ložiská, zväračské prístroje na plyn, elektrické čistiace stroje a prístroje, stroje a obrábacie stroje, motory a hnacie stroje okrem motorov pozemných vozidiel, súkolesia, prevody a ich časti okrem súkolesí a prevodov do pozemných vozidiel, poľnohospodárske náradie okrem náradia na ručný pohon.

8 - Ručné nástroje a ručné náradia, nožiarsky tovar, brúsky (ručné náradie), brúsne nástroje a kotúče patriace do tejto triedy, brúsne kotúče (ručné náradie), keramické a diamantové brúsne alebo rezné kotúče, brúsky (ručné náradie), rezače a pí-

ly, pílký (ručné náradie), listy píly, ručné nástroje a náradie (na ručný pohon), ručné frézy, nástroje na rezanie, sekanie, krájanie (ručné náradie), oblúkové píly, rúrkorezy (ručné nástroje), ručné vrtačky (ručné nástroje).

11 - Sanitárne (toaletné) prístroje a zariadenia, vaňové, umývadlové a drezové príslušenstvo (armatúry), zariadenia na osvetľovanie, vykurovanie, parné kotly, zariadenia na varenie, chladenie a sušenie, vetracie, vodárenské a sanitárne zariadenia.

17 - Izolačné fólie, strešné fólie a fóliové parozábrany, antireflexné fólie na okná (farebné), kovové izolačné fólie, umelohmotné fólie nie ako obalovací materiál, fólie z regenerovanej celulózy s výnimkou fólií na balenie, zatepl'ovacie materiály, tesniace a izolačné materiály, gumové a plastové výplne, gumové alebo vulkaníbrové tesnenia (tesniace krúžky), tesnenia, tesniace obloženia, tesniace tmely, tesnenia (dverí alebo okien), izolačná plsť, izolačné hmoty zabrahujúce sálaniu tepla, izolačné tkaniny, izolačný papier, izolačné pásy, izolanty, izolanty ako izolačné materiály, tesniace upchávacie a izolačné materiály, azbestové izolácie a tesnenia, azbestové pätky a podložky, azbestový papier a tkaniny, izolačné farby, látky na izolovanie budov od vlhkosti, izolačné materiály na zateplenie podláh a strešných plášťov, panely na interiérové zateplenie budov, elektrické, tepelné a akustické izolačné materiály a plasty na použitie vo výrobe a v stavebníctve, predovšetkým vo forme dosiek, tabúl, blokov a prútov, izolanty elektrického vedenia, ohybné rúry a hadice s výnimkou kovových, ohybané nekovové profily ako polotovary.

19 - Nekovový stavebný materiál, nekovové strešné krytiny, strešné bitúmenové dosky, nekovové strešné doplnky, strešné krokvy, nekovová škridla, nekovové presvetľovacie systémy a stenové panely, bridlica ako strešná krytina, esovky (krytina), nekovové vystužovacie materiály pre stavebníctvo, predovšetkým nekovové vystužovacie materiály na obklady, omietky a zatepl'ovacie systémy, sadrokartón, betón, prefabrikáty z betónu, cementu, cementové platne, stavebné lepidlá na báze cementu, cementové potery a povlaky, suché stavebné zmesi na výrobu alebo prípravu omietok alebo podlahových vrstiev a poterov, suché stavebné lepiace zmesi, stavebná a murovací malta, potery s výnimkou kovových, omietky, omietky pre stavebníctvo, tenkovrstvové omietky, dekoratívne omietky, omietky z farebných zín, mozaiky (stavebníctvo), tehly, hlina na tehly, trosková tehla, nekovové vonkajšie plášte budov, obkladový materiál na budovy s výnimkou kovového, nekovové obklady, nekovové vonkajšie plášte (stavebné konštrukcie) vrátane nekovových zatepl'ovacích plášťov, nekovové obklady stien, priečok, prekladov, nekovové konštrukcie, nekovové konštrukčné materiály, nekovové nosníky, nekovové lešenia, nekovové stavebné výrobky, nekovové debnenie, nekovová dlažba, nekovové dlaždice, obkladačky, stavebné drevo, hranoly, drevo ako polotovar, figuríny, sochy, sošky z kameňa, betónu alebo mramoru, kameň, kamenárske výrobky, kameniny pre stavebníctvo, nekovové stavebné krytiny, štrk, vápno, vápenný hydrát,

piesok, nekovové stavebné tvárnice, nekovové pletivá, nekovové strešné okná, okná s výnimkou kovových, krídlové okná s výnimkou kovových, vitrážové okná.

35 - Maloobchodná a veľkoobchodná činnosť s uvedenými tovarmi, zhromažďovanie rozličných výrobkov pre tretie osoby (okrem dopravy) s cieľom umožniť zákazníkovi, aby si mohli tieto výrobky pohodlne prehliadať a nakupovať, a to prostredníctvom maloobchodných predajní, veľkoobchodných predajní, prostredníctvom katalógového predaja alebo elektronickými prostriedkami, prostredníctvom webových stránok alebo prostredníctvom telenákupu, kancelárie zaoberajúce sa dovozom a vývozom, reklama, rozhlasová a televízna reklama, online reklama na počítačovej komunikačnej sieti, vydávanie a aktualizovanie reklamných alebo náborových materiálov, pomoc pri riadení obchodných aktivít, obchodný manažment a riadenie, marketingové služby, marketingové poradenstvo a štúdie, ekonomické a organizačné poradenstvo, obchodné sprostredkovanie lízingových zmlúv, prieskum trhu, vedenie kartoték v počítači, organizovanie komerčných alebo reklamných výstav a veľtrhov, podpora predaja pre tretie osoby, predvádzanie tovaru, sekretárske služby, administratívne práce, analýzy nákladov, účtovníctvo, vedenie účtovníctva, vedenie účtovných kníh, revízia účtov, fakturácia, poskytovanie uvedených služieb prostredníctvom komunikačných médií, elektronickej pošty, SMS správ, počítačových sietí a internetu.

37 - Stavebníctvo, stavebné činnosti, omietanie, omietanie stavebných povrchov, natieranie a penetrovanie stavebných povrchov, tepelné izolovanie stavieb a budov, zatepl'ovanie stavieb a budov, nanášanie podlahových poterov, dozor nad stavbami, kontrola stavebných činností, služby stavbyvedúceho, interiérové a exteriérové maľovanie a natieranie, štukovanie, sadrovanie, stierkovanie, tapetovanie, montovanie lešení, murárstvo, montážne služby, opravy a údržba, montáž interiérov a interiérových prvkov, klampiárstvo a inštalérstvo, prenájom stavebných strojov a zariadení, prenájom čistiacich strojov, prenájom miešadiel a dopravníkov na omietky a malty, stavebné informácie, odborné poradenstvo v stavebníctve, opravárske služby, t. j. služby predstavujúce servis použitých, poškodených, čiastočne zničených alebo zničených predmetov, rozličné opravárske služby, ako napríklad služby v oblasti elektriny, náradia a nástrojov, chladenie alebo brúsenie pemzou, poskytovanie uvedených služieb prostredníctvom komunikačných médií, elektronickej pošty, SMS správ, počítačových sietí a internetu.

(540)



(591) červená, biela

(731) Tóth Miroslav, Ing., Tehelná 55/58, 949 01 Nitra, SK;

(740) Blaško Rastislav, Mgr., Pezinok, SK;

(210) 5945-2008

(220) 1.8.2008

**9 (511) 12, 35, 36, 37, 39**

(511) 12 - Dopravné prostriedky na pohyb po zemi, vode, vo vzduchu, autá, automobily, autobusy, autokary, automobilové obývacie prívesy, automobilové pneumatiky, automobilové podvozky, karosérie automobilov, karosérie dopravných prostriedkov, automobilové strechy, autopoľahy, autosedadlá, batožinové nosiče na vozidlá, batožinové kufre na motocykle, bezpečnostné pásy na sedadlá automobilov, bezpečnostné sedačky pre deti do automobilov, bicykle, blatníky, brzdové diely do vozidiel, čalúnenie automobilov, čelné sklá, dvere na dopravné prostriedky, elektromobily, motory do pozemných vozidiel, kamióny, nákladné vozidlá, kapoty na vozidlá, karavany (obytné prívesy), kolesá vozidiel, motocykle, náboje kolies automobilov, nafukovacie vankúše (ochranné prostriedky pre vodičov pri nehodách), nápravy vozidiel, nárazníky vozidiel, nosiče lyží na autá, opierky na sedadlá automobilov, opravárske náradie na opravu pneumatík, zariadenia do automobilov proti oslneniu, ozubené kolesá a ozubené prevody do pozemných vozidiel, protišmykové zariadenia na pneumatiky automobilov, poľahy na volanty vozidiel, prevodovky do pozemných vozidiel, protišmykové reťaze, snehové reťaze, tlmiace pružiny do dopravných prostriedkov, ráfy kolies automobilov, podvozky automobilov, sedadlá automobilov, spätné zrkadlá, stierače, tlmiče automobilov, ložiskové čapy hriadeľov a náprav, volanty vozidiel, zabezpečovacie zariadenia proti odcudzeniu vozidiel, závažie na vyváženie kolies vozidiel, kryty na automobilové kolesá, disky na kolesá vozidiel, okenné tabule na okná vozidiel, ťažné zariadenia na vozidlá, časti a súčasti dopravných prostriedkov patriace do triedy 12.

35 - Maloobchodná a veľkoobchodná činnosť s motorovými vozidlami všetkého druhu, maloobchodná a veľkoobchodná činnosť s náhradnými dielmi pre vozidlá, so súčasťami vozidiel, autodoplnkov, zhromažďovanie rozličných výrobkov, predovšetkým uvedeného tovaru pre tretie osoby (okrem dopravy) s cieľom umožniť zákazníkovi, aby si mohli tieto výrobky pohodlne prehliadať a nakupovať, a to prostredníctvom maloobchodných predajní, veľkoobchodných predajní, prostredníctvom katalógového predaja alebo elektronickými prostriedkami, prostredníctvom webových stránok alebo prostredníctvom telenákupu, sprostredkovanie obchodu s novými alebo ojazdenými vozidlami, kancelárie zaoberajúce sa dovozom a vývozom, reklama, rozhlasová a televízna reklama, online reklama na počítačovej komunikačnej sieti, reklamná činnosť, vydávanie a aktualizovanie reklamných alebo náborových materiálov, obchodný manažment a riadenie, pomoc pri riadení obchodnej činnosti, marketingové služby, marketingové poradenstvo a štúdie, ekonomické a organizačné poradenstvo, prieskum trhu a verejnej mienky, vedenie kartoték v počítači, vyhľadávanie informácií v počítačových súboroch pre zákazníkov, služby porovnávania cien, organizovanie komerčných alebo reklamných výstav a veľtrhov, podpora predaja pre tretie osoby,

predvádzanie tovaru, sekretárske služby, administratívne práce, administratívne spracovanie obchodných objednávok, analýzy nákladov, obchodné rady a informácie spotrebiteľom, obchodné sprostredkovanie lízingových zmlúv, najmä na dopravné prostriedky, účtovníctvo, vedenie účtovníctva, vedenie účtovných kníh, revízia účtov, fakturácia, poskytovanie uvedených služieb prostredníctvom komunikačných médií, elektronickej pošty, SMS správ, počítačových sietí a internetu, obchodné sprostredkovanie služieb v triedach 35, 36, 37 a 39.

36 - Služby v oblasti nehnuteľností, finančný lízing, finančný lízing dopravných prostriedkov, poisťovníctvo, služby týkajúce sa poistenia, informácie o poistení v oblasti poistenia dopravných prostriedkov, uzatváranie a sprostredkovanie poisťiek, poistenie proti nehodám, poistenie pri pozemnej doprave, služby v oblasti financovania a peňažníctva, finančné informácie, finančné záruky, kaucie a garancie, platenie na splátky, finančné a daňové ohodnocovanie, zmenárenské služby, realitné kancelárie, prenájom nehnuteľností, správa nehnuteľností, oceňovanie nehnuteľností, sprostredkovateľská činnosť s nehnuteľnosťami, vedenie nájomných domov, prenájom kancelárskych priestorov, bytov a fariem, inkasovanie nájomného, oceňovanie vozidiel, poskytovanie uvedených služieb prostredníctvom komunikačných médií, elektronickej pošty, SMS správ, počítačových sietí a internetu.

37 - Autoopravovne (údržba, opravy a tankovanie), umývanie dopravných prostriedkov, opravy, montážne služby, služby klampiarov, autoservisy, nastavovanie dopravných prostriedkov, informácie o opravách vozidiel, údržba a opravy vozidiel, protikorozívne nátery ako ošetrovanie vozidiel, čalúnenie a čalúnické opravy interiérov v dopravných prostriedkoch, oprava opotrebovaných alebo poškodených motorov, montáž a opravy zabezpečovacích zariadení proti odcudzeniu vozidiel, protektorovanie pneumatík, vulkanizácia pneumatík (oprava), leštenie a mazanie vozidiel, čistenie vozidiel, čistenie interiérov vozidiel, chemické čistenie, montáž a demontáž častí a súčastí motorových vozidiel, montáž a demontáž autopríslušenstva, stavebníctvo (stavebná činnosť), poskytovanie uvedených služieb prostredníctvom komunikačných médií, elektronickej pošty, SMS správ, počítačových sietí a internetu.

39 - Prenájom a zapožičiavanie automobilov, prenájom dopravných prostriedkov, prenájom nosičov na automobily, informácie o doprave, odtáhová služba ako dopravná služba, ťahanie alebo vlečenie dopravných prostriedkov pri poruchách alebo nehodách, informácie o doprave, automobilová preprava, nákladná cestná doprava, služby parkovania automobilov, poskytovanie pomoci pri doprave, prenájom garáží, prenájom miesta na parkovanie, skladovanie tovaru, sprostredkovanie prepravy, poskytovanie uvedených služieb prostredníctvom komunikačných médií, elektronickej pošty, SMS správ, počítačových sietí a internetu.

(540)



(591) hnedá, čierna

(731) Masaryk Peter, JUDr., Nitrianska Streda 190, 956 16 Nitrianska Streda, SK;

(740) Blaško Rastislav, Mgr., Pezinok, SK;

(210) 6004-2008

(220) 15.8.2008

9 (511) 35, 41, 44

(511) 35 - Obchodný manažment a podnikové poradenstvo; personálne poradenstvo; poradenstvo pri vedení podnikov; poradenstvo v obchodnej činnosti; prieskum verejnej mienky; vydávanie reklamných alebo náborových textov; zabezpečovanie ekonomických poradenských služieb; poradensko-konzultačná činnosť v odbore ekonomických a spoločenských vied.

41 - Výchovno-vzdelávacia činnosť, overovanie znalostí, zabezpečovanie rekvalifikácie občanov; zabezpečovanie komplexných vzdelávacích aktivít podľa dopytu a konkrétnych požiadaviek odberateľov; edičná a publikačná činnosť s výnimkou reklamných materiálov; organizovanie kurzov, školení, sympózií, súťaží a výstavníctva na kultúrne a vzdelávacie účely; zabezpečovanie medzinárodnej spolupráce v oblasti vzdelávania a rekvalifikácie; informácie o výchove a vzdelávaní; poradenstvo v oblasti vzdelávania; poskytovanie elektronických publikácií online; organizovanie a vedenie kongresov; organizovanie a vedenie sympózií; zverejňovanie textov; pedagogické informácie.

44 - Zabezpečovanie sociopsychologických poradenských služieb vrátane expertíz psychologických vyšetrovaní a prognostík.

(540)



(591) oranžová, čierna

(731) Urban-Mikláš Marián, Spartakovská 12, 971 01 Trnava, SK;

(740) Holoubková Mária, Ing., Bratislava, SK;

(210) 6005-2008

(220) 15.8.2008

9 (511) 7, 8, 9, 11, 21, 24, 35, 41

(511) 7 - Stroje a obrábacie stroje, motory a hnacie stroje okrem motorov pozemných vozidiel, čerpadlá, odstredivé čerpadlá, čerpadlá ako časti strojov, motorov a hnacích strojov, čerpadlá do vykurovacích zariadení, čerpadlá na stlačený vzduch, pumpy (stroje), dúchadlá, výtlačné ventilátory, regulátory (ako časti strojov), riadiace mechanizmy strojov, motorov a hnacích strojov, vodo-

vodné vykurovacie zariadenia (ako časti strojov); vodárne pre domácnosť (stroje); elektrické záhradné drviče ako stroje.

8 - Ručné nástroje; ručné náradie; stoly, zásuvky a vozíky s ručným náradím; záhradné náradie na ručný pohon; ručné zdvíhačky; záhradné ručné nástroje a ich diely; záhradné náradie a ich diely; kosačky; kosáky; sekery; ručné kosačky; lopaty; motyčky; čakany; hrable; nožnice na trávniky a živé ploty; záhradnícke nožnice; oslice; pílkové; ručné poľnohospodárske náradie; rozprašovače (ručné náradie); štepárske nože; ručné vyorávače; holiace potreby, britvy, depilačné strojčeky elektrické a neelektrické, kulmy; žehličky a hladičky s výnimkou elektrických; nožnice všetkého druhu zaradené v tejto triede; kuchynské ručné nástroje a náradie; jedálenské príbory (nože, vidličky a lyžice); nožiarske výrobky; oceľky; naberačky; ručné nástroje určené na servírovanie jedla; sekáčiky na ľad; sekáčiky na zeleninu; sekáčiky na mäso (ručné nástroje); neelektrické krájače (na syry, vajcia, hranolčeky, zeleninu, pizzu); neelektrické otváratele na konzervy; elektrické multifunkčné otváratele patriace do tejto triedy; neelektrické otváratele s nožikom patriace do tejto triedy; luskáčiky na orechy; škrabky (napr. na odstraňovanie šupín, na zeleninu); nožnice kadernícke; nožnice krajčírské; nožnice na papier; nožnice na potraviny; brusky nožov; ostrôžky; krájacie kolieska; neelektrické ozdobné krájače; škrabky (ručné nástroje); škrabky na zeleninu; neelektrické odkôstkovače; neelektrické odšťavovače; neelektrické porciovače; pinzety; kliešte; kliešte s vidličkou; kliešte na cukor; kliešte na múčniky, kliešte na šalát; kliešte na špagety; kliešte na ľad; orezávačky fólií (ručné nástroje).

9 - Rybárske sonary; elektrické žehličky na vlasy; termostaty.

11 - Elektrické spotrebiče pre domácnosť na varenie, chladenie, osvetľovanie a vetranie; chladničky; mrazničky; nápojové chladničky; mraziace boxy; chladiace skrine; prístroje a zariadenia na výrobu ľadu; chladiace nádoby; elektrické ohrievače na vodu; ohrievače; sporáky; rúry na pečenie a iné prístroje na pečenie; teplovzdušné rúry; varné platne elektrické i plynové; variče; varné prístroje a zariadenia; elektrické kuchynské potreby na varenie a pečenie; elektrické tlakové hrnce; pece; piecky; elektrické vykurovacie telesá; plynové bojler; elektrické radiátory; prístroje na výrobu pary; výhrevné kotly; elektrické svetlá na vianočné stromčeky; elektrické lampy; elektrické fritézy; mikrovlnné rúry; elektrické grily; hriankovače; toastovače; domáce pekárne na chlieb; elektrické kanvice; elektrické filtračné alebo extrakčné kávovary; elektrické kávovary; elektrické kávové filtre; klimatizačné zariadenia; elektrické parné hrnce na varenie; svietidlá, lampy na svietenie, lustre, osvetľovacie prístroje a zariadenia; baterky (svietidlá); elektrické stolové, stojanové ventilátory pre domácnosť; vetracie zariadenia; elektrické prístroje na ventiláciu patriace do tejto triedy; klimatizačné prístroje a zariadenia; kuchynské odsávače pár; digestory; prístroje na sušenie ovocia; oplátkové elektrické formy; pražiče na kávu a ovocie; elektrické jogurtovače; umývačie drezy; inštalčný materiál na vane; sanitárne

a hygienické zariadenia a technika; výrobky sanitárnej techniky z akrylátu; zariadenie kúpeľní patriace do tejto triedy; kúpeľňové armatúry; kúpeľňové obloženie; pisoáre; sprchové vaničky; sprchovacie kúty; kabínky a boxy; sprchové príslušenstvo a zariadenie; sprchové sedadlá; sprchové dvere; vaňové zásteny; kúpeľové vane; vaničky sedacie a minivane; vaňové príslušenstvo a zariadenie; hydromasážne vane; hydromasážny systém; umývadlá; vybavenia kúpeľní patriace do tejto triedy; radiátory na kúrenie, vodovodné batérie; sprchy; sprchové kúty vrátane masážnych, vane na kúpanie vrátane masážnych; vysúšače rúk; polievacie zariadenia na automatické zavlažovanie; solária ako prístroje; sušičky bielizne; ionizátory na čistenie vzduchu; zariadenia na a prístroje na zvlhčovanie a čistenie vzduchu; sušiče na vlasy; elektrické vykurovacie rohože; elektricky vyhrievané vankúše, elektrické vyhrievacie podložky na lôžka nie na lekárske účely.

21 - Dávkovače mydla; držiaky na mydlo; držiaky na toaletný papier; zásobníky na uteráky a utierky; sklo surové, tvarové a inak spracované ako polotovar s výnimkou stavebného skla; puzdrá s toaletnými potrebami; prostriedky a pomôcky na čistenie; toaletné pomôcky; dávkovače toaletného papiera; záchodové kefy, zubné kefy neelektrické a elektrické, náradie na upratovanie, ako napríklad vedrá, odpadkové koše, stojany na upevnenie vriec na odpad, zmetáky, zmetáčiky, lopatka a zmetáčik na omrvinky, metly, mopy, kefy, kefy na čistenie nádob, kefy, kefy a kefy na umývanie riadu, lopatky, špongie na upratovanie, hubky, drôtenky, čistiaci vlna, jelenicová koža na čistenie, tampóny na čistenie, dávkovače tekutého mydla a umývacej pasty, puzdrá na mydlo, kovové podložky na mydlo, zásobníky a držiaky toaletného papiera, zásobníky a držiaky ručníkov a obrúskov najmä papierových, zásobníky na osviežovače vzduchu, puzdrá na hygienické potreby, držiaky na hygienické potreby; vešiaky a krúžky na uteráky, rukavice pre domácnosť a na prácu na záhrade, rukavice na leštenie, lapače hmyzu, strojčeky na mletie (neelektrické), vývrtky, vývesné štíty z porcelánu alebo skla, antikorové kuchynské náradie a riad, neelektrické grily, náradie na gril, ihlice, špajle (kovové) na pečenie a grilovanie, mixéry s výnimkou elektrických na použitie v domácnosti, kuchynské šľahače s výnimkou elektrických, termosky, termosky na jedlo, neelektrické kanvice z nehrdzavejúcej ocele, tlakové hrnce s výnimkou elektrických, neelektrické kávovary, neelektrické kávové filtre, neelektrické kanvice na čaj, neelektrické kanvice na kávu, schránky na čaj, poháre na pitie, šálky, kuchynské potreby ako riad, hrnce, kastróly, pokrievky, kanvičky, panvice, panvice so špeciálnymi povlakmi, formy na pečenie, pekáče, plechy na pečenie, zapekacie misy, jedálenské súpravy, servírovacie súpravy, taniere, výrobky na stolovanie z nerezovej ocele, tácky, podložky pod poháre, podnosy okrem papierových a určených na prestieranie, podnosy na použitie v domácnosti, ozdobné podnosy na stôl, nosiče jedla, misy, hlboké misy, misky, hlboké misky, misky na umývacie hubky, misky na ovocie, misky na uchovávanie masla, misy na zeleninu,

polievkové misy, šalátové misy, podšálky a ich súpravy, riad do mikrovlnných rúr, riad do mraziacich a chladiacich boxov, kuchynské náradie a ostatné pomôcky do kuchyne ako otvárače fliaš, formičky; misky, formičky a vrecúška na ľad; šľahačie metly, naberačky, stierky, varešky, paličky, cedidlá, košíky na cedenie, vyváračie košíky, sitka, lieviky, násypky, skladacie rošty, napařovacie vejáre, napařovacie podložky, strúhadlá pre domácnosť, valčeky a formičky na cesto, vykrajovače na cesto, ozdobovače, servírovacie lopatky, nádoby na prípravu zmrzliny a ľadových nápojov, kuchynské nádoby sklenené a kameninové, nádoby na cukor, nádoby na smotanu, dózy, dávkovacie dózy ako potreby v domácnosti s výnimkou nádob na odmeriavanie, kuchynské zásobníky, schránky na chlieb a pečivo, soľničky, koreničky, cukorničky, maselničky, poklapy na maslo (viečka na maselničky), poklapy na syr, koreničky a ich súpravy, ručné mlynčeky pre domácnosť, ručné mlynčeky na korenie, ručné mlynčeky na kávu, stojančeky na špáradlá, špajle, stojančeky na servítky, bloky na nože, obračiaci, šúpače na jablká, lisy na cesnak, lisy na citrón, plastové dávkovače toaletného papiera, plastové dávkovače mydla, vešiaky kuchynského náradia, kuchynské dosky na krájanie plastové, drevené, sklenené, kanvičky s piestom i bez piesta zo skla, kovu, plastu a ich kombinácií, hrnceky, vylúhovacie sitká, nálevky tekutín, vákuové uzávery a vákuové pumpy, kuchynské pumpy na kečup, šejkre, plastové podnosy a podložky pod horúci riad; prostriedky a pomôcky na čistenie patriace do tejto triedy, kuchynské dosky, podložky okrem papierových určené na prestieranie, podložky na krájanie na použitie v kuchyni, fľaše (sklenené nádoby), čajníky, čajové súpravy, držiaky na servítky, džbánky, džbány, chladiace, mraziace fľaše, stolné karafy na olej, karafy, stolné fľaše, kávové súpravy, vedierka na ľad, keramika na použitie v domácnosti, koše na použitie v domácnosti, piknikové koše (vrátane riadu), košíky na chlieb (na použitie v domácnosti), krištáľové sklo, strojčeky na výrobu rezancov, porcelán, dosky na krájanie chleba, neelektrické prekvapkačie kávy, stojančeky na odkladanie nožov, lieviky, tyčinky na miešanie koktailov, otvárače na korkové a korunkové uzávery.

24 - Textilné uteráky; utierky na riad.

35 - Maloobchodné a veľkoobchodné služby s tovarom uvedeným v triedach 7, 8, 9, 11, 21, 24 aj s využitím telekomunikačnej a výpočtovej techniky, sprostredkovanie nákupu a predaja tovarov v triedach 7, 8, 11, 21, reklamná, inzertná a propagačná činnosť, rozširovanie reklamných materiálov, aranžovanie výkladov, reklamná činnosť, zasielanie reklamných materiálov zákazníkom, obchodná administratíva, kancelárske práce, kancelárie zaoberajúce sa dovozom a vývozom, fotokopírovanie, kopírovanie alebo rozmnožovanie dokumentov, dokladov, nábor zamestnancov, organizovanie výstav na obchodné a reklamné účely, zbieranie údajov do počítačovej databázy, hospodárske alebo ekonomické predpovede, prenájom kancelárskych strojov a zariadenia, prenájom reklamných materiálov, prenájom reklamných priestorov, prepisovanie, prieskum trhu, prenájom reklamných plôch, zásielkové reklamné služby, roz-

širovanie reklamných alebo inzertných oznamov, spracovanie textov, vydávanie reklamných materiálov, vydávanie reklamných alebo náborových textov, vylepovanie plagátov, analýzy nákupných cien, veľkoobchodných cien, automatizované spracovanie dát v administratíve, barterové operácie, komerčné informačné kancelárie, marketing, marketingové štúdie, obchodné administratívne služby, obchodné alebo podnikateľské informácie, obchodný alebo podnikateľský prieskum, obchodný manažment a podnikové poradenstvo, podpora predaja (pre tretie osoby), pomoc pri riadení komerčných a priemyselných podnikov, pomoc pri riadení obchodnej činnosti, poradenské služby v oblasti obchodného alebo podnikateľského riadenia, poradenstvo v obchodnej činnosti, poskytovanie obchodných alebo podnikateľských informácií, poskytovanie pomoci pri riadení obchodných alebo priemyselných podnikov, profesionálne obchodné alebo podnikateľské poradenstvo, sekretárske služby, spracovanie textov, sprostredkovanie kompenzačných obchodov s tovarom na vnútroštátnej a medzinárodnej úrovni, sprostredkovanie obchodu s tovarom, účtovníctvo, uverejňovanie reklamných textov, vedenie kartoték v počítači, vydávanie a aktualizovanie reklamných materiálov, vzťahy s verejnosťou (prieskum vzťahov medzi podnikmi, inštitúciami a spoločenským prostredím), zoraďovanie údajov do počítačových databáz, zoraďovanie údajov v počítačových databázach, sprostredkovanie uvedených služieb v tejto triede, obchodné sprostredkovanie služieb uvedených v triede 41 prostredníctvom komunikačných médií, elektronickej pošty, SMS správ, počítačových sietí a internetu.

41 - Vzdelávanie; poskytovanie odbornej prípravy v oblasti výchovy a vzdelávania; zábava; športové a kultúrne služby, činnosť v oblasti zábavy a kultúry a športu, vydavateľská činnosť s výnimkou vydávania reklamných textov, vydávanie periodických a neperiodických publikácií s výnimkou reklamných, zverejňovanie a vydávanie kníh, revue a magazínov, výchovno-zábavné klubové služby.

(540)



(591) fialova, modrá

(731) Ametist Slovakia, s.r.o., Bratislavská 439/18, 018 41 Dubnica nad Váhom, SK;

(740) Holoubková Mária, Ing., Bratislava, SK;

(210) 6006-2008

(220) 15.8.2008

9 (511) 7, 8, 9, 11, 21, 24, 35, 41

(511) 7 - Stroje a obrábacie stroje, motory a hnacie stroje okrem motorov pozemných vozidiel, čerpadlá, odstredivé čerpadlá, čerpadlá ako časti strojov, motorov a hnacích strojov, čerpadlá do vykurovacích zariadení, čerpadlá na stlačený vzduch, pumpy (stroje), dýchadlá, výtláčne ventilátory, regulátory (ako časti strojov), riadiace mechanizmy strojov, motorov a hnacích strojov, vodovod-

né vykurovacie zariadenia (ako časti strojov); vodárne pre domácnosť (stroje); elektrické záhradné drviče ako stroje.

8 - Ručné nástroje; ručné náradie; stoly, zásuvky a vozíky s ručným náradím; záhradné náradie na ručný pohon; ručné zdvíhačky; záhradné ručné nástroje a ich diely; záhradné náradie a ich diely; kosačky; kosáky; sekery; ručné kosačky; lopaty; motyčky; čakany; hrable; nožnice na trávniky a živé ploty; záhradnícke nožnice; oslice; pílkys; ručné poľnohospodárske náradie; rozprašovače (ručné náradie); štepárske nože; ručné vyorávače; holiace potreby, britvy, depilačné strojčeky elektrické a neelektrické, kulmy; žehličky a hladičky s výnimkou elektrických; nožnice všetkého druhu zaradené v tejto triede; kuchynské ručné nástroje a náradie; jedálenské príbory (nože, vidličky a lyžice); nožiarske výrobky; oceľky; naberačky; ručné nástroje určené na servírovanie jedla; sekáčiky na ľad; sekáčiky na zeleninu; sekáčiky na mäso (ručné nástroje); neelektrické krájače (na syry, vajcia, hranolčeky, zeleninu, pizzu); neelektrické otvárače na konzervy; elektrické multifunkčné otvárače patriace do tejto triedy; neelektrické otvárače s nožikom patriace do tejto triedy; luskáčiky na orechy; škrabky (napr. na odstraňovanie šupín, na zeleninu); nožnice kadernícke; nožnice krajčírské; nožnice na papier; nožnice na potraviny; brúsky nožov; ostrôžky; krájacie kolieska; neelektrické ozdobné krájače; škrabky (ručné nástroje); škrabky na zeleninu; neelektrické odkostkovače; neelektrické odšťavovače; neelektrické porciovače; pinzety; kliešte; kliešte s vidličkou; kliešte na cukor; kliešte na múčniky, kliešte na šalát; kliešte na špagety; kliešte na ľad; orezávačky fólií (ručné nástroje).

9 - Rybárske sonary; elektrické žehličky na vlasy; termostaty.

11 - Elektrické spotrebiče pre domácnosť na varenie, chladenie, osvetľovanie a vetranie; chladničky; mrazničky; nápojové chladničky; mraziace boxy; chladiace skrine; prístroje a zariadenia na výrobu ľadu; chladiace nádoby; elektrické ohrievače na vodu; ohrievače; sporáky; rúry na pečenie a iné prístroje na pečenie; teplovzdušné rúry; varné platne elektrické i plynové; variče; varné prístroje a zariadenia; elektrické kuchynské potreby na varenie a pečenie; elektrické tlakové hrnce; pece; piecky; elektrické vykurovacie telesá; plynové bojler; elektrické radiátory; prístroje na výrobu pary; výhrevné kotly; elektrické svetlá na vianočné stromčeky; elektrické lampy; elektrické fritézy; mikrovlnné rúry; elektrické grily; hriankovače; toastovače; domáce pekárne na chlieb; elektrické kanvice; elektrické filtračné alebo extrakčné kávovary; elektrické kávovary; elektrické kávové filtre; klimatizačné zariadenia; elektrické parné hrnce na varenie; svietidlá, lampy na svietenie, lustre, osvetľovacie prístroje a zariadenia; baterky (svietidlá); elektrické stolové, stojanové ventilátory pre domácnosť; vetracie zariadenia; elektrické prístroje na ventiláciu patriace do tejto triedy; klimatizačné prístroje a zariadenia; kuchynské odsávače pár; digestory; prístroje na sušenie ovocia; oplátkové elektrické formy; pražiče na kávu a ovocie; elektrické jogurtovače; umývačie drezy; inštalačný materiál na vane; sanitárne

a hygienické zariadenia a technika; výrobky sanitarnej techniky z akrylátu; zariadenie kúpeľní patriace do tejto triedy; kúpeľňové armatúry; kúpeľňové obloženie; pisoáre; sprchové vaničky; sprchovacie kúty; kabínky a boxy; sprchové príslušenstvo a zariadenie; sprchové sedadlá; sprchové dvere; vaňové zásteny; kúpeľňové vane; vaničky sedacie a minivane; vaňové príslušenstvo a zariadenie; hydromasážne vane; hydromasážny systém; umývadlá; vybavenia kúpeľní patriace do tejto triedy; radiátory na kúrenie, vodovodné batérie; sprchy; sprchové kúty vrátane masážnych, vane na kúpanie vrátane masážnych; vysúšače rúk; polievacie zariadenia na automatické zavlažovanie; soláriá ako prístroje; sušičky bielizne; ionizátory na čistenie vzduchu; zariadenia na a prístroje na zvlhčovanie a čistenie vzduchu; sušiče na vlasy; elektrické vykurovacie rohože; elektricky vyhrievané vankúše, elektricky vyhrievacie podložky na lôžka nie na lekárske účely.

21 - Dávkovače mydla; držiaky na mydlo; držiaky na toaletný papier; zásobníky na uteráky a utierky; sklo surové, tvarové a inak spracované ako polotovary s výnimkou stavebného skla; puzdrá s toaletnými potrebami; prostriedky a pomôcky na čistenie; toaletné pomôcky; dávkovače toaletného papiera; záchodové kefy, zubné kefy neelektrické a elektrické, náradie na upratovanie, ako napríklad vedrá, odpadkové koše, stojany na upevnenie vriec na odpad, zmetáky, zmetáčiky, lopatka a zmetáčik na omrvinky, metly, mopy, kefy, kefy na čistenie nádob, kefy, kefy a kefy na umývanie riadu, lopatky, špongie na upratovanie, hubky, drôtenky, čistiaci vlna, jelenicová koža na čistenie, tampóny na čistenie, dávkovače tekutého mydla a umývacej pasty, puzdrá na mydlo, kovové podložky na mydlo, zásobníky a držiaky toaletného papiera, zásobníky a držiaky ručníkov a obrúskov najmä papierových, zásobníky na osviežovače vzduchu, puzdrá na hygienické potreby, držiaky na hygienické potreby; vešiaky a krúžky na uteráky, rukavice pre domácnosť a na prácu na záhrade, rukavice na leštenie, lapače hmyzu, strojčeky na mletie (neelektrické), vývrtky, vývesné štíty z porcelánu alebo skla, antikorové kuchynské náradie a riad, neelektrické grily, náradie na gril, ihlice, špajle (kovové) na pečenie a grilovanie, mixéry s výnimkou elektrických na použitie v domácnosti, kuchynské šľahače s výnimkou elektrických, termosky, termosky na jedlo, neelektrické kanvice z nehrdzavejúcej ocele, tlakové hrnce s výnimkou elektrických, neelektrické kávovary, neelektrické kávové filtre, neelektrické kanvice na čaj, neelektrické kanvice na kávu, schránky na čaj, poháre na pitie, šálky, kuchynské potreby ako riad, hrnce, kastróly, pokrievky, kanvičky, panvice, panvice so špeciálnymi povlakmi, formy na pečenie, pekáče, plechy na pečenie, zapekacie misky, jedálenské súpravy, servírovacie súpravy, taniere, výrobky na stolovanie z nerezovej oceli, tácky, podložky pod poháre, podnosy okrem papierových a určených na prestieranie, podnosy na použitie v domácnosti, ozdobné podnosy na stôl, nosiče jedla, misky, hlboké misky, misky, hlboké misky, misky na umývanie hubky, misky na ovocie, misky na uchovávanie masla, misky na zeleninu, polievkové misky, šalátové misky, podšálky

a ich súpravy, riad do mikrovlnných rúr, riad do mraziacich a chladiacich boxov, kuchynské náradie a ostatné pomôcky do kuchyne ako otvárače fľaš, formičky; misky, formičky a vrecúška na ľad; šľahacie metly, naberačky, stierky, varešky, paličky, cedidlá, košíky na cedenie, vyváracie košíky, sitka, lieviky, násypky, skladacie rošty, napařovacie vejáre, napařovacie podložky, strúhadlá pre domácnosť, valčeky a formičky na cesto, vykrajovače na cesto, ozdobovače, servírovacie lopatky, nádoby na prípravu zmrzliny a ľadových nápojov, kuchynské nádoby sklenené a kameninové, nádoby na cukor, nádoby na smotanu, dózy, dávkovacie dózy ako potreby v domácnosti s výnimkou nádob na odmeriavanie, kuchynské zásobníky, schránky na chlieb a pečivo, soľníčky, koreničky, cukormičky, maselníčky, poklopy na maslo (viečka na maselníčky), poklopy na syr, koreničky a ich súpravy, ručné mlynčeky pre domácnosť, ručné mlynčeky na korenie, ručné mlynčeky na kávu, stojančeky na špáradlá, špajle, stojančeky na servítky, bloky na nože, obracačky, šúpače na jablká, lisy na cesnak, lisy na citrón, plastové dávkovače toaletného papiera, plastové dávkovače mydla, vešiaky kuchynského náradia, kuchynské dosky na krájanie plastové, drevené, sklenené, kanvičky s piestom i bez piesta zo skla, kovu, plastu a ich kombinácií, hrnce, vylúhovacie sitká, nálevky tekutín, vákuové uzávery a vákuové pumpy, kuchynské pumpy na kečup, šejkre, plastové podnosy a podložky pod horúci riad; prostriedky a pomôcky na čistenie patriace do tejto triedy, kuchynské dosky, podložky okrem papierových určené na prestieranie, podložky na krájanie na použitie v kuchyni, fľaše (sklenené nádoby), čajníky, čajové súpravy, držiaky na servítky, džbány, džbány, chladiace, mraziace fľaše, stolné karafy na olej, karafy, stolné fľaše, kávové súpravy, vedierka na ľad, keramika na použitie v domácnosti, koše na použitie v domácnosti, piknikové koše (vrátane riadu), košíky na chlieb (na použitie v domácnosti), krištáľové sklo, strojčeky na výrobu rezancov, porcelán, dosky na krájanie chleba, neelektrické prekvapkačké kávy, stojančeky na odkladanie nožov, lieviky, tyčinky na miešanie koktailov, otvárače na korkové a korunkové uzávery.

24 - Textilné uteráky; utierky na riad.

35 - Maloobchodné a veľkoobchodné služby s tovarom uvedeným v triedach 7, 8, 9, 11, 21, 24 aj s využitím telekomunikačnej a výpočtovej techniky, sprostredkovanie nákupu a predaja tovarov v triedach 7, 8, 11, 21, reklamná, inzertná a propagačná činnosť, rozširovanie reklamných materiálov, aranžovanie výkladov, reklamná činnosť, zasielanie reklamných materiálov zákazníkom, obchodná administratíva, kancelárske práce, kancelárie zaoberajúce sa dovozom a vývozom, fotokopírovanie, kopírovanie alebo rozmnožovanie dokumentov, dokladov, nábory zamestnancov, organizovanie výstav na obchodné a reklamné účely, zbieranie údajov do počítačovej databázy, hospodárske alebo ekonomické predpovede, prenájom kancelárskych strojov a zariadenia, prenájom reklamných materiálov, prenájom reklamných priestorov, prepisovanie, prieskum trhu, prenájom reklamných plôch, zásielkové reklamné služby, rozširovanie reklamných alebo inzertných ozna-

mov, spracovanie textov, vydávanie reklamných materiálov, vydávanie reklamných alebo náborových textov, vylepovanie plagátov, analýzy nákupných cien, veľkoobchodných cien, automatizované spracovanie dát v administratíve, barterové operácie, komerčné informačné kancelárie, marketing, marketingové štúdiá, obchodné administratívne služby, obchodné alebo podnikateľské informácie, obchodný alebo podnikateľský prieskum, obchodný manažment a podnikové poradenstvo, podpora predaja (pre tretie osoby), pomoc pri riadení komerčných a priemyselných podnikov, pomoc pri riadení obchodnej činnosti, poradenské služby v oblasti obchodného alebo podnikateľského riadenia, poradenstvo v obchodnej činnosti, poskytovanie obchodných alebo podnikateľských informácií, poskytovanie pomoci pri riadení obchodných alebo priemyselných podnikov, profesionálne obchodné alebo podnikateľské poradenstvo, sekretárske služby, spracovanie textov, sprostredkovanie kompenzačných obchodov s tovarom na vnútroštátnej a medzinárodnej úrovni, sprostredkovanie obchodu s tovarom, účtovníctvo, uverejňovanie reklamných textov, vedenie kartoték v počítači, vydávanie a aktualizovanie reklamných materiálov, vzťahy s verejnosťou (prieskum vzťahov medzi podnikmi, inštitúciami a spoločenským prostredím), zoraďovanie údajov do počítačových databáz, zoraďovanie údajov v počítačových databázach, sprostredkovanie uvedených služieb v tejto triede, obchodné sprostredkovanie služieb uvedených v triede 41 prostredníctvom komunikačných médií, elektronickej pošty, SMS správ, počítačových sietí a internetu.

41 - Vzdelávanie; poskytovanie odbornej prípravy v oblasti výchovy a vzdelávania; zábava; športové a kultúrne služby, činnosť v oblasti zábavy a kultúry a športu, vydavateľská činnosť s výnimkou vydávania reklamných textov, vydávanie periodických a neperiodických publikácií s výnimkou reklamných, zverejňovanie a vydávanie kníh, revue a magazínov, výchovno-zábavné klubové služby.

**(540) Ametist**

- (731) Ametist Slovakia, s.r.o., Bratislavská 439/18, 018 41 Dubnica nad Váhom, SK;
- (740) Holoubková Mária, Ing., Bratislava, SK;

**(210) 6009-2008**

(220) 18.8.2008

**9 (511) 9, 16, 35, 37, 42**

(511) 9 - Metalické káble a vodiče; káble s optickými vláknami; optické rozvody, rozvodové panely, skriňové rozvážače; stožiare na bezdrôtovú telegrafiu; koncovky, najmä telefónne prístroje, faxy, modemy, prístroje na pripojenie ISDN, spojovacie a prenosné zariadenia; elektrické zabezpečovacie zariadenia; požiarne signalizačné zariadenia; zariadenia na rozvod a prenos káblovej televízie - optické a metalické káble; zosilňovače (priebežné a koncové); konektory; meracie prístroje; zememeračské prístroje; etalóny; počítače; nástroje a prístroje na meranie, vedecký výskum a na použitie v laboratóriách.

16 - Tlačoviny, inštrukčný a učebný materiál (brožúry, príručky, obežníky, katalógy, knihy).

35 - Sprostredkovanie obchodu s tovarom, obchodné poradenstvo, reklama, predvádzanie tovaru a služieb na reklamné účely a podporu predaja.

37 - Výstavba a rekonštrukcia káblových trás, sietí (vrátane zemných prác), káblovodov a nadzemných vedení, televíznych káblových rozvodov, miestnych sietí až k účastníkovi; montáž miestnych a diaľkových káblov, metalických a optických; výstavba verejných telekomunikačných ústrední, najmä ústrední na kľúč, prepojovačov a hlavných rozvodov; inštalácia koncových zariadení patriacich do triedy 9; inštalácia prenosných zariadení na metalické a optické káble; výstavba pobočkových ústrední; výstavba zabezpečovacích signálnych a komunikačných zariadení a slaboprúdových rozvodových sietí, dátových a počítačových sietí, elektronickej a požiarnej signalizácie, elektronickej zabezpečovacieho zariadení, káblovej a priemyselnej televízie, štruktúrovaných a kabelážnych zariadení, zariadení na vyhľadávanie osôb; inštalácia, meranie a testovanie a implementácia telekomunikačných zariadení, zariadení dohľadu a riadenia telekomunikačných sietí; opravy a údržba v oblasti káblových trás a sietí, telekomunikačných zariadení a slaboprúdových rozvodných sietí; stavebný dozor v oblasti výstavby telekomunikačnej siete; opravy a údržba etalónov.

42 - Inžinierska činnosť (expertízy, prieskumy); projektovanie v oblasti výstavby telekomunikačnej siete; inštalácia počítačových programov; výskum a vývoj nových výrobkov a služieb, kontroly v oblasti káblových trás a sietí, telekomunikačných zariadení a slaboprúdových rozvodných sietí; odborné poradenstvo s výnimkou obchodného poradenstva; analýza prevádzkových okruhov telekomunikačných zariadení; meranie a testovanie etalónov.

(540)



- (591) oranžová, svetlosivá, sivá
- (731) Telemont, a. s., Trnavská cesta 102, 920 09 Bratislava, SK;
- (740) Uhrina Roland, Mgr., Bratislava, SK;

**(210) 6016-2008**

(220) 20.8.2008

**9 (511) 3**

(511) 3 - Kozmetika; éterické oleje; prípravky na čistenie zubov; kozmetické prípravky na čistenie a starostlivosť o telo; kozmetické prípravky na čistenie pleti; dezodoranty na osobné použitie; kozmetické prípravky na čistenie a starostlivosť o pokožku, vlasy a pery; šampóny; vlasové vody; krémy; mydlá; kozmetické prípravky do kúpeľa; sprchovacie gély a sprchovacie oleje; kozmetické prípravky na opaľovanie a po opaľovaní; kozmetické prípravky na starostlivosť o nohy a chodidlá; najmä detské kozmetické prípravky, ako sú detské mydlá, šampóny pre deti, púder pre deti,



krémy pre deti, kozmetické prípravky do kúpeľa pre deti, detská pena do kúpeľa, detské pleťové krémy, detské oleje; obrúsky impregnované kozmetickými olejmi a lotionmi; obrúsky napustené pleťovými vodami; kozmetické tampóny; vata na kozmetické účely; vatové tyčinky na kozmetické účely.

**(540) BUPI**

(731) PALMA Group, a.s., Račianska 76, 836 04 Bratislava, SK;

(740) Čechvalová Dagmar, Bratislava, SK;

**(210) 6018-2008**

(220) 20.8.2008

**9 (511) 3, 29, 30**

(511) 3 - Kozmetika; éterické oleje; prípravky na čistenie zubov; kozmetické prípravky na čistenie a starostlivosť o telo; kozmetické prípravky na čistenie pleti; dezodoranty na osobné použitie; kozmetické prípravky na čistenie a starostlivosť o pokožku, vlasy a pery; šampóny; vlasové vody; krémy; mydlá; kozmetické prípravky do kúpeľa; sprchovacie gély a sprchovacie oleje; kozmetické prípravky na opaľovanie a po opaľovaní; kozmetické prípravky na starostlivosť o nohy a chodidlá; najmä detské kozmetické prípravky, ako sú detské mydlá, šampóny pre deti, púder pre deti, krémy pre deti, kozmetické prípravky do kúpeľa pre deti, detská pena do kúpeľa, detské pleťové krémy, detské oleje; obrúsky impregnované kozmetickými olejmi a lotionmi; obrúsky napustené pleťovými vodami; kozmetické tampóny; vata na kozmetické účely; vatové tyčinky na kozmetické účely.

29 - Jedlé oleje a tuky.

30 - Majonézy; kečupy; omáčky; chuťové prísady; príchute s výnimkou éterických olejov; horčica.

**(540)**

(591) zelená, biela

(731) PALMA Group, a.s., Račianska 76, 836 04 Bratislava, SK;

(740) Čechvalová Dagmar, Bratislava, SK;

**(210) 6022-2008**

(220) 21.8.2008

**9 (511) 16, 33, 35**

(511) 16 - Papier a papiernický tovar, kartón a kartónový tovar, knihy, časopisy a komiksy, tlačoviny, tlačené publikácie, papiernický tovar, perá, ceruzky, zvyrazňovacie ceruzky, obrazy, fotografie a tlače, veľké plošné plagáty, zápisníky a pamätníky, inštruktážne a výučbové materiály, oblačky a nálepky, pozdravné pohľadnice, záložky do kníh, papierové tácky, papierové rozety, úctenky, papierové tabule, papierové visačky, novoročné blahoželanania, letáky, jedálne lístky, knižné zarážky, ťažidlá na papier, dekoratívny tovar ako papierové stojančeky na stôl rôznych tvarov, papierové pivné podložky, nápojové stojančeky, samolepky pre domácnosť a na kancelárske účely, ige-

litové tašky, kalendáre a diáre, papierové klobúky, materiály na písanie, baliaci papier, darčekové štítky, papierové obrusy, servítky a podložky, papierové uteráky.

33 - Alkoholické nápoje s výnimkou piva.

35 - Propagačná, reklamná a inzertná činnosť, reklamné materiály, predvádzanie (ukážka) tovaru, rozširovanie a zasielanie reklamných materiálov, predovšetkým letákov, prospektov, tlačovín a rôznych vzoriek, vydávanie reklamných textov; rozhlasová a televízna reklama, organizácia a usporadúvanie výstav na komerčné a reklamné účely, prezentácia reklamných akcií prostredníctvom komunikačných médií, prieskum trhu, sprostredkovateľská činnosť v oblasti marketingu, reklamy, inzercie, výstav s obchodným zameraním, pomoc pri riadení obchodnej činnosti.

**(540) BECHEROVKA GREPPER TOUR**

(731) Jan Becher - Karlovarská Becherovka, a. s., T. G. Masaryka 57, 360 76 Karlovy Vary, CZ;

(740) Bušová Eva, JUDr., Bratislava, SK;

**(210) 6030-2008**

(220) 25.8.2008

**9 (511) 32**

(511) 32 - Minerálne vody.

**(540)**

(731) JO Tradeing, spol. s r.o., Koblížná 5/27, 602 00 Brno, CZ;

(740) Kováčik Štefan, Ing., Bratislava, SK;

**(210) 6072-2008**

(220) 4.9.2008

**9 (511) 9, 16, 28, 35, 38, 41, 42**

(511) 9 - Sťahovateľné vyzváňacie melódie, spätné zvonenie (JS1), grafika, tapety, hry a hudba prostredníctvom globálnej počítačovej siete a bezdrôtových zariadení; sťahovacie videá, televízne show a videozáznamy; softvér počítačového šetriča obrazovky; softvér počítačových hier a videohier; sťahovateľné softvérové aplikácie pre mobilné komunikačné zariadenia; počítačový aplikačný softvér pre mobilné telefóny; predzaznamenané CD, CD-ROM-y, DVD a pamäťové karty typu flash; elektronické publikácie, najmä knihy a časopisy; softvér počítačových hier; podložky pod myši; klávesnice; okuliare, najmä okuliare na čítanie a rámy na okuliare; sťahovateľné hudobné zvukové záznamy.

16 - Komiksy; plagáty; pohľadnice; zaraďovače na voľné listy; poznámkové zošity; zložky; zápisníky; prázdne zapisovacie denníky; poznámkové kocky; adresáre; vreckové kalendáre; obaly na knihy; nálepky na nárazníky; nálepky; albumy na nálepky; stolové kalendáre; nástenné kalendáre; záložky; obchodné a zberateľské karty; fotoalbu-

my; papierové visačky na dvere; montované a nemontované fotografie; pohľadnice; perá a ceruzky; publikácie, najmä brožúry a letáky; tlačené lístky; pozvánky; tlačené učebné materiály; plastické tašky na balenie; nažehľovacie a plastické obtlačky.

28 - Plyšové hračky; bábiky a šaty pre bábiky; hračky gumenej povahy; hračky akčné figurky; hračky na kľúčik; stolové hry; hracie karty; lietajúce disky; ozdoby na vianočný stromček; kostýmové masky; kaleidoskopy.

35 - Poskytovanie informácií z telefónneho adresára; spracovanie údajov pre tretie strany; služby onlinového maloobchodného predaja s tovarmi uvedenými v triedach 9, 16 a 28; rozširovanie inzercie pre iných prostredníctvom internetu; poskytovanie a prenájom inzertného priestoru na internete; online inzertné a marketingové služby.

38 - Telekomunikačné služby, najmä prenos hlasových, zvukových, vizuálnych obrázkov a údajov telekomunikačnými sieťami, bezdrôtovými komunikačnými sieťami, internetom, sieťami informačných služieb a dátovými sieťami; elektronický prenos hlasu, textu, obrázkov, údajov informácií prostredníctvom mobilných rádii, dvojcestných rádii, celulárnych telefónov, digitálnych celulárnych telefónov, mobilných telefónov, dispečerských rádii, pagerov, mobilných dispečerských rádii, mobilných dátových prijímačov a vysieláčov; služby televízneho prenosu; komunikácia údajov prostredníctvom rádia, telekomunikácií a satelitu; emailové služby; služby prístupu k telekomunikáciám pre mobilné zariadenie prostredníctvom bezdrôtovej siete s cieľom odoslať a prijímať elektronickú poštu, faxy, údaje, obrázky, informácie, text, numerické a textové správy a pre príjem a prístup ku globálnej komunikačnej sieti; prenos noviniek prostredníctvom internetu; služby celosvetového prepínaného prenosu textu a správ; poskytovanie online diskusných miestností a elektronických nástienok na prenos správ medzi užívateľmi.

41 - Zábavné služby povahy tvorby a distribúcie filmov, televíznych programov, rozhlasových programov; online poskytovanie informácií v oblasti zábavy; zábavné služby, najmä poskytovanie online interaktívnych počítačových hier pre viac hráčov; zábavné služby povahy poskytovania vyzváňacích melódii, grafiky, tapiet a hier prostredníctvom globálnej počítačovej siete a bezdrôtových zariadení; služby mobilných médií na zábavné účely a služby na prípravu obsahu zábavných programov.

42 - Konzultačné služby v oblasti návrhu, výberu, implementácie a použitia počítačových softvérových systémov a systémov na spracovanie údajov pre iných; počítačové služby, najmä návrh, implementácia, vytváranie a údržba webových stránok pre iných; konzultácie v oblasti počítačových webových stránok; počítačové služby, najmä poskytovanie vyhľadávacích nástrojov pre internet, ktoré sa používajú na vyhľadávanie informácií, prostriedkov a webových stránok iných v globálnej počítačovej sieti; plánovanie, rozvoj a technická podpora elektronických komunikačných sietí; počítačové služby, najmä poskytovateľ aplikačných služieb pre aplikačný softvér na

hostiteľskom počítači navrhnutý na obsluhu a spracovanie informácií a údajov; návrh a vývoj online počítačových softvérových systémov; hosting digitálneho obsahu na internete, najmä online žurnálov a blogov; poskytovanie dočasného použitia nesťahovateľného počítačového softvéru používaného na vytváranie online žurnálov a blogov.

(540)



(731) Jamba! GmbH, Karl-Liebknecht-Str. 5, 10178 Berlin, DE;

(740) Tomeš Pavol, Ing., Bratislava, SK;

(210) 6086-2008

(220) 5.9.2008

9 (511) 35, 36, 38

(511) 35 - Poradenské služby v oblasti podnikania, vyhľadávanie informácií v počítačových bankových súboroch pre zákazníkov.

36 - Bankovníctvo vrátane elektronického bankovníctva, home banking, bankové služby, finančníctvo, finančné poradenstvo, prijímanie vkladov vrátane termínovaných vkladov, vedenie bankových účtov klientov, poskytovanie výpisov z bankových účtov klientov, úvery, pôžičky a iné formy financovania, investovanie do cenných papierov na vlastný účet, elektronický prevod kapitálu, vydávanie cenín a cenných papierov, vydávanie a správa platobných prostriedkov vrátane platobných kariet, úverových a debetných kariet, bankové služby poskytované prostredníctvom bankomatov, záruky, kaucie, ručenie, otváranie akreditívov, obstarávanie inkasa vrátane dokumentárneho inkasa, obchodovanie s prevoditeľnými cennými papiermi, hospodárenie s cennými papiermi klienta na jeho účet vrátane poradenstva (portfólio manažment), úverových a správa cenných papierov alebo iných hodnôt, prenájom bezpečnostných schránok a denného a nočného trezoru, úschova cenností v bezpečnostných schránkach, finančné odhady a oceňovanie v oblasti bankovníctva, zmenárenská činnosť, poskytovanie a sprostredkovanie všetkých uvedených služieb prostredníctvom komunikačných médií, elektronickej pošty (e-mail) a svetovej počítačovej siete (internet).

38 - Elektronická pošta, elektronické zobrazovanie, komunikácia, posielanie a prenos správ, dát a obrázkov prostredníctvom komunikačných médií, telekomunikačných prostriedkov, elektronických médií, elektronickej pošty (e-mail) a svetovej počítačovej siete (internet).

(540) UniPlatba

(731) UniCredit Bank Slovakia a. s., Šancová 1/A, 813 33 Bratislava, SK;

**(210) 6088-2008**

(220) 5.9.2008

**9 (511) 35, 36, 38**

(511) 35 - Poradenské služby v oblasti podnikania, vyhľadavanie informácií v počítačových bankových súboroch pre zákazníkov.

36 - Bankovníctvo vrátane elektronického bankovníctva, home banking, bankové služby, finančníctvo, finančné poradenstvo, prijímanie vkladov vrátane termínovaných vkladov, vedenie bankových účtov klientov, poskytovanie výpisov z bankových účtov klientov, úvery, pôžičky a iné formy financovania, investovanie do cenných papierov na vlastný účet, elektronický prevod kapitálu, vydávanie cenín a cenných papierov, vydávanie a správa platobných prostriedkov vrátane platobných kariet, úverových a debetných kariet, bankové služby poskytované prostredníctvom bankomatov, záruky, kaucie, ručenie, otváranie akreditívov, obstarávanie inkasa vrátane dokumentárneho inkasa, obchodovanie s prevoditeľnými cennými papiermi, hospodárenie s cennými papiermi klienta na jeho účet vrátane poradenstva (portfólio manažment), uloženie a správa cenných papierov alebo iných hodnôt, prenájom bezpečnostných schránok a denného a nočného trezoru, úschova cenností v bezpečnostných schránkach, finančné odhady a oceňovanie v oblasti bankovníctva, zmenárenská činnosť, poskytovanie a sprostredkovanie všetkých uvedených služieb prostredníctvom komunikačných médií, elektronickej pošty (e-mail) a svetovej počítačovej siete (internet).

38 - Elektronická pošta, elektronické zobrazovanie, komunikácia, posielanie a prenos správ, dát a obrázkov prostredníctvom komunikačných médií, telekomunikačných prostriedkov, elektronických médií, elektronickej pošty (e-mail) a svetovej počítačovej siete (internet).

**(540) UniLine Private Banking**

(731) UniCredit Bank Slovakia, a. s., Šancová 1/A, 813 33 Bratislava, SK;

**(210) 6118-2008**

(220) 11.9.2008

**9 (511) 5**

(511) 5 - Farmaceutické, zverolekárske a hygienické prípravky, dietetické látky upravené na lekárske účely, potrava pre dojčatá, náplasti, poväzový materiál, materiál na plombovanie zubov, dentálne vosky, dezinfekčné prostriedky, prípravky na ničenie škodcov, fungicídy, herbicídy.

**(540) RADOŠŤ Z POHYBU**

(731) NOVARTIS AG, 4002 Basel, CH;

(740) Čechvalová Dagmar, Bratislava, SK;

**(210) 6120-2008**

(220) 12.9.2008

**9 (511) 16, 18, 25, 26, 35, 38, 41, 42, 45**

(511) 16 - Časopisy; katalógy; kancelárske potreby s výnimkou nábytku, najmä kancelárske potreby použité na reklamné účely; predmety z kartónu; knihy; knižné záložky; brožúry; mapy; noviny; obežníky; papiernický tovar; paragóny; pečate; pečatné vosky; pečiatky; perá (kancelárske potreby);

pergamenový papier; listový papier, baliaci papier; albumy; periodiká; písacie potreby; plagáty; pohľadnice; portréty; poštové známky; poznámkové zošity; príručky; prospekty; publikácie; pútače z papiera alebo lepenky; reklamné tabule z papiera, kartónu alebo lepenky; grafické reprodukcie; rytiny; tlačivá; tlačoviny; papierové vlajky; vrecká, vrecia a vaky z papiera alebo plastických materiálov na balenie; vzory na výrobu odevov; stolové prestieranie z papiera; papierové servítky; plastové fólie na balenie.

18 - Aktovky, batohy, cestovné kufre, dáždniky, náprsné tašky, peňaženky, kožené puzdrá na navštívenky, tašky, predovšetkým aktovky, batohy, cestovné kufre, dáždniky, náprsné tašky, peňaženky, tašky ako nosiče reklamných a propagačných textov a označení.

25 - Odevy, oblečenie a obuv a pokrývky hlavy, predovšetkým odevy, oblečenie a obuv a pokrývky hlavy ako nosiče reklamných a propagačných textov a označení.

26 - Značky na bielizeň a odevy; odznaky na odevy nie z drahých kovov; ozdobné brošne; spony; ozdobné ihlice; ozdoby na šaty; ozdoby textilných výrobkov; pracky na opasky; gombíky; stuhy, stužky, šnúry; nažehľovacie ozdoby textilných výrobkov.

35 - Reklama; reklamná, inzertná a propagačná činnosť; online reklama v počítačovej komunikačnej sieti; lepenie plagátov; vydávanie a aktualizovanie reklamných alebo náborových materiálov; rozširovanie reklamných materiálov; vzťahy s verejnosťou; prieskum vzťahov medzi občanmi, podnikmi, inštitúciami a spoločenským prostredím; hospodárske a ekonomické predpovede; odborné obchodné poradenstvo; lobistické služby zamerané na rozvoj podnikania a obchodu; vydávanie a rozširovanie reklamných materiálov; rozširovanie reklamných materiálov zákazníkom; štatistické informácie; služby zaoberajúce sa zhromažďovaním výstrižkov z časopisov; zhromažďovanie údajov v počítačových databázach; vedenie kartoték v počítači; organizovanie komerčných alebo reklamných výstav a veľtrhov; sprostredkovanie uvedených služieb; sprostredkovanie obchodu s tovarom, predovšetkým s tovarom uvedeným v triedach 16, 18, 25 a 26, obchodné sprostredkovanie služieb uvedených v triede 41 a 42.

38 - Telekomunikačné služby; elektronická pošta; služby tlačovej agentúry (kancelárie); poskytovanie tlačových správ; spravodajské agentúry; počítačová komunikácia; poskytovanie priestoru na diskusiu na internete; poskytovanie prístupu do databáz; e-mailové dátové služby; prenos správ a obrázkov pomocou počítača; online služby, a to prenos správ a informácií všetkého druhu; prenos správ, aj elektronicky; webmessaging, najmä preposielanie správ všetkých druhov na internetové adresy; zaobstarávanie prístupu k databánke na stiahnutie informácií pre elektronické médiá (internet); poskytovanie diskusných miestností na preposielanie správ medzi užívateľmi počítača; poskytovanie prístupu k internetovým multimediálnym databázam pomocou internetu pre rešerše; bezplatné sprostredkovanie a prenájom prístupových časov k databáze na stiahnutie informácií cez elektronické médiá (internet).

41 - Vzdelávanie; zabezpečovanie výcvikov, kurzov a školení; zábava; športová a kultúrna činnosť; organizovanie spoločenských podujatí, večierkov (eventov) a plesov; fotografická reportáž; foto-grafovanie; informácie o možnostiach zábavy; organizovanie a vedenie seminárov, konferencií, kongresov; organizovanie politických stretnutí, mítingov a manifestácií; organizovanie a vedenie koncertov; organizovanie lotérií, plesov, ankiet, športových podujatí, živých vystúpení a súťaží; nahrávanie videopások; nočné kluby, obvese-lenie; organizovanie kultúrnych alebo vzdelávacích výstav, veľtrhov; písanie textov (okrem reklam-ných); plánovanie a organizovanie večierkov; pub-likovanie a vydávanie tlačiarenských výrobkov vo forme elektronicky reprodukovateľných tex-tov, grafických, obrazových a zvukových infor-mácií, ako aj hovorových údajov, ktoré sú stiah-nuteľné cez dátové siete; vydávanie kníh, časopi-sov, periodík, ročeniek; vydávanie (online) kníh, časopisov a iných publikácií v elektronickej for-me; knižnice; reportérske služby; vydávanie infor-mácií týkajúcich sa politických, kultúrnych a spo-ločenských podujatí pomocou online služieb; za-bezpečenie školenia, zábavy, športových a kul-túrnych činností; poskytovanie informácií týka-júcich sa politických, spoločenských a kultúr-nych podujatí; digitálne spracovanie obrazu; vý-roba rozhlasových alebo televíznych programov; organizovanie predvolebných kampaní.

42 - Expertné služby v oblasti politického manaž-mentu, spoločenské, politické alebo politologické analýzy a predpovede; vytváranie a udržiavanie počítačových webových stránok pre zákazníkov, poradenstvo v oblasti vývoja a výskumu, archi-tektúry, urbanistického plánovania, expertíz, inži-nierskych činností, kontroly kvality.

45 - Poradenstvo v oblasti ľudských práv; právne poradenstvo a právny výskum; právne služby, lobistické služby na politické účely.

## (540) SLOVENSKÉ FÓRUM

(731) Lelovský Mário, Ing., Matúšová 27, 811 04 Bra-tislava, SK;

(740) Brichtová Tatiana, JUDr., Bratislava, SK;

## (210) 6121-2008

(220) 12.9.2008

### 9 (511) 16, 18, 25, 26, 35, 38, 41, 42, 45

(511) 16 - Časopisy; katalógy; kancelárske potreby s vý-nimkou nábytku, najmä kancelárske potreby po-užité na reklamné účely; predmety z kartónu; knihy; knižné záložky; brožúry; mapy; noviny; obežníky; papiernický tovar; paragóny; pečate; pečatné vosky; pečiatky; perá (kancelárske po-treby); pergamenový papier; listový papier, ba-liací papier; albumy; periodiká; písacie potreby; plagáty; pohľadnice; portréty; poštové známky; poznámkové zošity; príručky; prospekty; publi-kácie; pútače z papiera alebo lepenky; reklamné tabule z papiera, kartónu alebo lepenky; grafické reprodukcie; rytiny; tlačivá; tlačoviny; papierové vľajky; vrecká, vrecia a vaky z papiera alebo plastických materiálov na balenie; vzory na vý-robu odevov; stolové prestieranie z papiera; pa-pierové servítky; plastové fólie na balenie.

18 - Aktovky, batohy, cestovné kufre, dáždniky, náprsné tašky, peňaženky, kožené puzdrá na na-vštievnenky, tašky, predovšetkým aktovky, batohy, cestovné kufre, dáždniky, náprsné tašky, peňa-ženky, tašky ako nosiče reklamných a propagač-ných textov a označení.

25 - Odevy, oblečenie a obuv a pokrývky hlavy, predovšetkým odevy, oblečenie a obuv a po-krývky hlavy ako nosiče reklamných a propagač-ných textov a označení.

26 - Značky na bielizeň a odevy; odznaky na odevy nie z drahých kovov; ozdobné brošne; spo-ny; ozdobné ihlice; ozdoby na šaty; ozdoby tex-tilných výrobkov; pracky na opasky; gombíky; stuhy, stužky, šnúry; nažehľovacie ozdoby textil-ných výrobkov.

35 - Reklama; reklamná, inzertná a propagačná činnosť; online reklama v počítačovej komuni-kačnej sieti; lepenie plagátov; vydávanie a aktua-lizovanie reklamných alebo náborových materiá-lov; rozširovanie reklamných materiálov; vzťahy s verejnosťou; prieskum vzťahov medzi občan-mi, podnikmi, inštitúciami a spoločenským pro-stredím; hospodárske a ekonomické predpovede; odborné obchodné poradenstvo; lobistické služby zamerané na rozvoj podnikania a obchodu; vydá-vanie a rozširovanie reklamných materiálov; roz-širovanie reklamných materiálov zákazníkom; štatistické informácie; služby zaoberajúce sa zhromažďovaním výstrižkov z časopisov; zhromaž-ďovanie údajov v počítačových databázach; ve-denie kartoték v počítači; organizovanie komerč-ných alebo reklamných výstav a veľtrhov; spro-stredkovanie uvedených služieb; sprostredkova-nie obchodu s tovarom, predovšetkým s tovarom uvedeným v triedach 16, 18, 25 a 26, obchodné sprostredkovanie služieb uvedených v triede 41 a 42.

38 - Telekomunikačné služby; elektronická pošta; služby tlačovej agentúry (kancelárie); posky-tovanie tlačových správ; spravodajské agentúry; počítačová komunikácia; poskytovanie priestoru na diskusiu na internete; poskytovanie prístupu do databáz; e-mailové dátové služby; prenos správ a obrázkov pomocou počítača; online služ-by, a to prenos správ a informácií všetkého dru-hu; prenos správ, aj elektronicky; webmessaging, najmä preposielanie správ všetkých druhov na inter-netové adresy; zaobstarávanie prístupu k datab-anke na stiahnutie informácií pre elektronické médiá (internet); poskytovanie diskusných mies-tností na preposielanie správ medzi užívateľmi počítača; poskytovanie prístupu k internetovým multimediálnym databázam pomocou internetu pre rešerše; bezplatné sprostredkovanie a prená-jom prístupových časov k databáze na stiahnutie informácií cez elektronické médiá (internet).

41 - Vzdelávanie; zabezpečovanie výcvikov, kur-zov a školení; zábava; športová a kultúrna čin-nosť; organizovanie spoločenských podujatí, ve-čierkov (eventov) a plesov; fotografická reportáž; foto-grafovanie; informácie o možnostiach zába-vy; organizovanie a vedenie seminárov, konfe-rencií, kongresov; organizovanie politických stret-nutí, mítingov a manifestácií; organizovanie a ve-denie koncertov; organizovanie lotérií, plesov, ankiet, športových podujatí, živých vystúpení

a súťaží; nahrávanie videopások; nočné kluby, obveselenie; organizovanie kultúrnych alebo vzdelávacích výstav, veľtrhov; písanie textov (okrem reklamných); plánovanie a organizovanie večierok; publikovanie a vydávanie tlačiarenských výrobkov vo forme elektronickej reprodukovateľných textov, grafických, obrazových a zvukových informácií, ako aj hovorových údajov, ktoré sú siahnuteľné cez dátové siete; vydávanie kníh, časopisov, periodík, ročníkov; vydávanie (online) kníh, časopisov a iných publikácií v elektronickej forme; knižnice; reportárske služby; vydávanie informácií týkajúcich sa politických, kultúrnych a spoločenských podujatí pomocou online služieb; zabezpečenie školenia, zábavy, športových a kultúrnych činností; poskytovanie informácií týkajúcich sa politických, spoločenských a kultúrnych podujatí; digitálne spracovanie obrazu; výroba rozhlasových alebo televíznych programov; organizovanie predvolebných kampaní.

42 - Expertné služby v oblasti politického manažmentu, spoločenské, politické alebo politologické analýzy a predpovede; vytváranie a udržiavanie počítačových webových stránok pre zákazníkov, poradenstvo v oblasti vývoja a výskumu, architektúry, urbanistického plánovania, expertíz, inžinierskych činností, kontroly kvality.

45 - Poradenstvo v oblasti ľudských práv; právne poradenstvo a právny výskum; právne služby, lobistické služby na politické účely.

(540)



(731) Lelovský Mário, Ing., Matúšová 27, 811 04 Bratislava, SK;

(740) Brichtová Tatiana, JUDr., Bratislava, SK;

(210) 6132-2008

(220) 17.9.2008

9 (511) 33, 35

(511) 33 - Alkoholické nápoje s výnimkou piva; vína všetkých druhov.

35 - Maloobchodná činnosť s tovarmi uvedenými v triede 33; sprostredkovanie obchodu s tovarmi uvedenými v triede 33; reklamná, propagačná a inzertná činnosť; online reklama na počítačovej komunikačnej sieti; rozširovanie reklamných materiálov zákazníkom (letáky, prospekty, tlačivá, vzorky).

(540) ŠŤAČTICKÉ

(731) Pannon Food Slovakia s. r. o., Veľká Mača 960, 925 32 Veľká Mača, SK;

(740) Litvákova Edita, Ing., Bratislava, SK;

(210) 6138-2008

(220) 17.9.2008

9 (511) 29

(511) 29 - Syr.

(540) KNÍŽECÍ SÝR

(731) MADETA a. s., Rudolfovská 246/83, 370 50 České Budějovice, CZ;

(740) Juran Svetozár, JUDr., Bratislava, SK;

(210) 6139-2008

(220) 17.9.2008

9 (511) 29

(511) 29 - Syr.

(540) CÍSAŘSKÝ SÝR

(731) MADETA a. s., Rudolfovská 246/83, 370 50 České Budějovice, CZ;

(740) Juran Svetozár, JUDr., Bratislava, SK;

(210) 6140-2008

(220) 17.9.2008

9 (511) 32, 33, 35, 43

(511) 32 - Pivo, pivná mladinka, sladové pivo, zázvorové pivo, nealkoholické nápoje, nealkoholické pivo, energetické nealkoholické nápoje, prípravky na výrobu nápojov, nealkoholické džúsy a šťavy, stolové vody, citrónády, minerálne vody ako nápoje.

33 - Alkoholické nápoje s výnimkou piva, alkoholové extrakty, destilované nápoje, digestíva, likéry a pálenky, liehoviny, alkoholické ovocné mušty, víno, alkoholické mušty, alkoholické výťažky z ovocia.

35 - Maloobchodná a veľkoobchodná činnosť s pivom, alkoholickými a nealkoholickými nápojmi, zhromažďovanie rozličných výrobkov, predovšetkým nápojov pre tretie osoby (okrem dopravy) s cieľom umožniť zákazníkovi, aby si mohli tieto výrobky pohodlne prehliadať a nakupovať, a to prostredníctvom maloobchodných predajní, veľkoobchodných predajní, prostredníctvom katalógového predaja alebo elektronickými prostriedkami, prostredníctvom webových stránok alebo prostredníctvom telenákupu, kancelárie zaoberajúce sa dovozom a vývozom, reklama, online reklama na počítačovej komunikačnej sieti, vydávanie a aktualizovanie reklamných alebo náborových materiálov, pomoc pri riadení obchodnej činnosti, marketingové služby, prieskum trhu, organizovanie komerčných alebo reklamných výstav a veľtrhov, podpora predaja pre tretie osoby, predvádzanie tovaru, poskytovanie uvedených služieb prostredníctvom komunikačných médií, elektronickej pošty, SMS správ, počítačových sietí a internetu, obchodné sprostredkovanie služieb v triedach 35 a 43.

43 - Služby barov, kaviarne, reštaurácie, jedálne, bufety, rýchle občerstvenie, catering, príprava a dodávka jedál na objednávku do domu, samoobslužné reštaurácie, hotelierske služby, poskytovanie prechodného ubytovania, prenájom obrusov a sklenených výrobkov, poskytovanie uvedených služieb prostredníctvom komunikačných médií, elektronickej pošty, SMS správ, počítačových sietí a internetu.

(540) Corgoň

(731) Heineken Slovensko, a. s., Novozámocká 2, 947 12 Hurbanovo, SK;

(740) Porubčan Róbert, Ing., Ivanka pri Dunaji, SK;

(210) 6142-2008

(220) 17.9.2008

9 (511) 29, 35, 43

(511) 29 - Mäso, hydina a divina; mäsové výrobky a údeniny; konzervované mäso a údeniny, mäsové huspeniny, mäsový vývar a vývar z kostí, pre všetky uvedené výrobky, ktoré sú buď vyrobené z hydinového mäsa, alebo s jeho použitím; hotové jedlá, polotovary a šaláty, uvedený tovar obsahujúci najmä mäso, mäsové výrobky, údeniny a/alebo hydinu, vrátane uvedených tovarov s pridaním cestovín a/alebo zemiakov, a/alebo ryže, a/alebo zeleniny; uvedený tovar v triede 29 taktiež mrazený.  
35 - Veľkoobchodné a maloobchodné služby súvisiace s potravinami, ktoré sa týkajú najmä mäsa, hydiny, diviny, ako aj mäsových výrobkov a údenín.

43 - Poskytovanie stravovacích služieb a prechodného ubytovania; katering (príprava a dodávka jedál na objednávku do domu); služby spojené s organizovaním večierkov a podujatí, a to poskytovanie stravovania na súkromné alebo verejné akcie alebo oslavy; poskytovanie stravovania v bistrách, kaviarňach, jedálňach, reštauráciách, stánkoch občerstvenia, závodných jedálňach, hostincoch, snack baroch, reštauráciách rýchleho občerstvenia (fast-food) a/alebo samoobslužných reštauráciách; poskytovanie stravovacích služieb v mobilných stravovacích (kateringových) zariadeniach a/alebo kuchyniach.

(540)



(731) ZIMBO Fleisch-und Wurstwaren GmbH & Co. KG, Wasserstrasse 223, 44799 Bochum, DE;

(740) Čechvalová Dagmar, Bratislava, SK;

(210) 6144-2008

(220) 17.9.2008

9 (511) 35, 44

(511) 35 - Reklama; obchodný manažment; obchodná správa; obchodná administratíva; kancelárske práce; podpora predaja prostredníctvom bonusových systémov; všetky uvedené služby v oblasti poľnohospodárstva, záhradníctva a lesníctva.

44 - Poľnohospodárske, záhradnícke a lesnícke služby.

(540) SYNBONUS

(731) SYNGENTA PARTICIPATIONS AG, Schwarzwaldallee 215, 4058 Basel, CH;

(740) Makeľová Katarína, Mgr., Bratislava, SK;

(210) 6159-2008

(220) 29.9.2008

9 (511) 35, 41, 42

(511) 35 - Obchodné sprostredkovanie služieb v oblasti vedy a výskumu, vzdelávania, školiacej a lektorskej činnosti, obchodné sprostredkovanie služieb v oblasti výskumu procesov a zariadení.

41 - Služby týkajúce sa vzdelávania v oblasti vedy a výskumu, organizovanie kurzov a školení v oblasti vedy, výskumu, školiaca a lektorská činnosť v oblasti vedy a výskumu.

42 - Výskum a vývoj procesov a zariadení, odborná konzultačná a poradenská činnosť v oblasti výskumu procesov a zariadení, odborná konzultačná a poradenská činnosť v oblasti vedy a výskumu.

(540) EKOREX SK

(731) EKOREX SK, spol. s r.o., Fadruszova 3, 841 04 Bratislava, SK;

(740) Holoubková Mária, Ing., Bratislava, SK;

(210) 6172-2008

(220) 2.10.2008

9 (511) 9, 16, 35, 38, 39, 40, 41

(511) 9 - Nahrané nosiče dát, zvuku a obrazu, elektronické publikácie najmä s obsahom reportáží, správ, informácií; elektronické zoznamy a adresáre; elektronicky šírené informačné materiály, časopisy, knihy, obchodné a odborné publikácie.

16 - Tlačoviny a polygrafické výrobky; periodická a neperiodická tlač, najmä časopisy, noviny, prílohy novín, knihy, prospekty, letáky, brožúry, katalógy, zoznamy, adresáre, programy, plagáty, fotografie, pohľadnice, kalendáre; knihárske výrobky; propagačné materiály a predmety z papiera, najmä brožúry, letáky, odtlačky; obalový materiál z papiera a plastických hmôt; tlačiarenské typy a štočky; ozdobné predmety z papiera; grafické znaky, grafické zobrazenia, grafiky.

35 - Reklamná a inzertná činnosť; vyhľadávanie informácií v počítačových súboroch - pre zákazníkov; multimediálna reklama v počítačovej komunikačnej sieti; prenájom reklamného času vo všetkých komunikačných prostriedkoch; prenájom reklamných plôch; reklama; rozširovanie reklamných materiálov zákazníkom; online reklama v počítačovej komunikačnej sieti; organizovanie výstav na obchodné a reklamné účely; príprava inzertných stĺpcov; sprostredkovanie obchodu s tovarmi; pomoc pri riadení obchodu; vydávanie reklamných materiálov; vydávanie reklamných alebo náborových textov; rozširovanie reklamných alebo inzertných oznamov; uverejňovanie reklamných textov; konzultačná a poradenská činnosť v oblasti obchodu; spracovanie textov; prieskum trhu; reprografie dokumentov; kopírovanie alebo rozmnožovanie dokumentov; rozhlasová reklama; televízna reklama; zabezpečovanie novinového predplatného pre predplatiteľov; zasielanie reklamných materiálov zákazníkom; zbieranie údajov do počítačových databáz; administratívne spracovanie obchodných objednávok; nábor zamestnancov, obchodné sprostredkovanie služieb uvedených v triede 41.

38 - Televízne vysielanie; rozhlasové vysielanie; prenos správ a obrazových informácií pomocou počítača; elektronická pošta; hlasová odkazová služba; počítačová komunikácia; komunikácia; komunikácia prostredníctvom mobilných telefónov; posielanie správ; poskytovanie priestoru na diskusiu na internete.

39 - Distribučná činnosť v odbore zábavných a vzdelávacích tlačovín, publikácií, správ a informácií vrátane ich expedície; sprostredkovanie v uvedených činnostiach.

40 - Polygrafické služby, najmä tlačiarenské, všetkých druhov.

41 - Vydavateľská činnosť s výnimkou vydávania reklamných a náborových textov; fotografovanie, fotografická reportáž; reportérske služby; organizovanie odborných akcií; školení, kurzov, prednášok, konferencií, súťaží a spoločenských akcií; usporadúvanie kultúrnych výstav; nakladateľská činnosť v odbore zábavných, odborných, spravodajských a vzdelávacích tlačovín, publikácií, správ a informácií, zvukových a audiovizuálnych nosičov; produkčná a agentúrna činnosť v oblasti zábavy, výchovy a kultúry; usporadúvanie zábavných súťaží, záujmových klubov a spoločenských akcií; tvorba počítačovej grafiky; poskytovanie elektronických publikácií online bez možnosti kopírovania; organizovanie lotérií.

(540)

**Poľovníctvo  
a rybníctvo**

(591) modrá, biela

(731) SPOLOČNOSŤ 7 PLUS, s. r. o., Panónska cesta 9, 852 32 Bratislava, SK;

(210) 6183-2008

(220) 7.10.2008

9 (511) 35, 41

(511) 35 - Reklamná činnosť; rozširovanie reklamných alebo inzertných materiálov, oznamov.

41 - Produkcia televíznych programov; filmová tvorba; produkcia dokumentárnych a náučných filmov; tvorba videofilmov; produkcia zábavných audiovizuálnych programov; vydávanie (online) kníh, časopisov v elektronickej forme; vydávanie časopisov a kníh, rozširovanie audiovizuálnych diel, elektronická edičná činnosť.

(540)

**Video  
Novody**

(731) Ružek Michal, Bellova 95, 831 01 Bratislava, SK; Hečko Marián, Ulica Gorkého 1, 811 01 Bratislava, SK; Juráš Ivan, Ulica Bartoškova 6, 831 04 Bratislava, SK;

(740) Juran Svetozár, JUDr., Bratislava, SK;

(210) 6197-2008

(220) 8.10.2008

9 (511) 35

(511) 35 - Maloobchodné služby a maloobchodné služby prostredníctvom internetu s tovarmi, ako sú batohy, šatky, pracky na opasky, stolové hry, knihy, čiapky, CD, bábiky, bubenicke paličky, vaky, turistické taštičky (ľadvinky), koreniny, bundy, prívesky na kľúče, zapalovače, hrnčeky, spony, tričká s golierom, peňaženky, šortky, slnečné okuliare, mikiny, plyšové medvedíky, uteráky, autíčka, tričká, náprsné tašky, hodinky.

(540) **ROCK SHOP**

(731) Hard Rock Holdings Limited, 90 High Holborn, 7th Floor, London WC1V 6XX, GB;

(740) ROTT, RŮŽIČKA &amp; GUTTMANN, v. o. s., Bratislava, SK;

(210) 6221-2008

(220) 14.10.2008

9 (511) 3, 16, 35

(511) 3 - Obrúsky naplnené pleťovými vodami; servítky napustené kozmetickými pleťovými vodami; kozmetické obrúsky napustené pleťovými vodami.

16 - Toaletný parfumovaný papier; toaletný papier naplnený balzomom; toaletný papier; papierové vreckovky; papierové servítky; papierové ručníky; papierové obrúsky a uteráky; kozmetické papierové obrúsky; kuchynské papierové utierky; papierové utierky na tvár; papierové prestieranie; papierové obrusy.

35 - Maloobchodná činnosť s tovarmi uvedenými v triedach 3, 16; sprostredkovanie obchodu s tovarmi uvedenými v triedach 3, 16; elektronický obchod prostredníctvom siete internet s tovarmi uvedenými v triedach 3, 16; prezentácia výrobkov v komunikačných médiách pre maloobchod.

(540)

**Vivo**

(731) Krcho Peter, Javorová 1003/7, 014 01 Bytča, SK;

(740) Litváková Edita, Ing., Bratislava, SK;

(210) 6226-2008

(220) 15.10.2008

9 (511) 16, 35, 41, 43

(511) 16 - Tlačoviny, papierové lístky, knihy, brožúry, prospekty, kalendáre, katalógy, papier, kartón, lepenka a výrobky z týchto materiálov, ktoré nie sú zahrnuté v iných triedach, fotografie, papierové vlajky, pútače z papiera alebo lepenky, časopisy, noviny, periodická a neperiodická tlač, plagáty všetkých druhov a rozmerov, papierové zástavky, obežníky, papiernický tovar, grafické reprodukcie, grafiky, spisové obaly (zaradovače), pečiatky, pečate, pečatné vosky, písacie potreby, školské potreby, kancelárske potreby s výnimkou nábytku, predovšetkým kancelárske potreby použité ako reklamné predmety, lepiace štítky, lepidlá a lepiace pásy na kancelárske účely a použitie v domácnosti, vrecia a vrecká z papiera alebo plastických materiálov.

35 - Reklama, reklamné činnosti a reklamné služby, online reklama na počítačovej komunikačnej sieti, vydávanie a aktualizovanie reklamných alebo náborových materiálov, rozširovanie reklamných materiálov zákazníkom (letáky, prospekty, tlačoviny), organizovanie výstav na reklamné a obchodné účely, grafická úprava tlačovín na reklamné účely, prepisovanie, vyhľadávanie informácií v počítačových súboroch (pre zákazníkov),

vzťahy s verejnosťou, odborné obchodné poradenstvo, lepenie plagátov, prieskum verejnej mienky, zhromažďovanie rozličných výrobkov pre tretie osoby (okrem dopravy) s cieľom umožniť zákazníkovi, aby si mohli tieto výrobky pohodlne prehliadať a nakupovať, a to prostredníctvom maloobchodných predajní, veľkoobchodných predajní, prostredníctvom katalógového predaja alebo elektronickými prostriedkami, prostredníctvom webových stránok alebo prostredníctvom telenákupu, vyhľadávanie sponzorov, lobingové služby na obchodné účely, sprostredkovanie obchodu s tovarom, predovšetkým s uvedeným tovarom, s reklamnými predmetmi, so zvukovými nosičmi, zvukovo-obrazovými nosičmi, s CD a DVD diskami, obchodné sprostredkovanie služieb uvedených v triedach 35, 41 a 43, poskytovanie uvedených služieb prostredníctvom komunikačných médií, elektronickej pošty, SMS správ, počítačových sietí a internetu.

41 - Organizovanie a vedenie koncertov, živé predstavenie, organizovanie živých vystúpení, organizovanie predstavení (manažérske služby), plánovanie a organizovanie večierkov, prevádzkovanie karaoke, diskotéky (služby), divadelné predstavenia, hudobné skladateľské služby, informácie o možnostiach zábavy, koncertné siene, sály, organizovanie plesov, tanečná škola, organizovanie športových súťaží, prevádzkovanie priestorov s hracími automatmi, organizovanie zábavných súťaží, služby v oblasti estrád, zábavy a kultúrnych podujatí, služby v oblasti zábavy, kultúry a športu, prevádzkovanie zábavných klubov, nočné kluby, zábava, pobavenie, obveselenie, vydávanie časopisov, novín a iných periodických publikácií s výnimkou vydávania reklamných a náborových textov, tvorba videofilmov, organizovanie hier, zábavy, vydávanie online kníh a časopisov v elektronickej podobe, organizovanie súťaží a spoločenských podujatí na zábavné a kultúrne účely; organizovanie lotérií, vedomostných alebo zábavných súťaží, súťaží krásy; zábavné parky, požičovanie filmov, požičovanie videopások alebo DVD diskov, prenájom dekorácií, prenájom štadiónov, rezervácia vstupeniek, televízna a rozhlasová zábava, výcvik, predaj vstupeniek na športové, kultúrne a zábavné podujatia, poskytovanie uvedených služieb prostredníctvom komunikačných médií, elektronickej pošty, SMS správ, počítačových sietí a internetu.

43 - Reštauračné a kaviarenské služby, bufety (rýchle občerstvenie), služby kempov, prevádzka reštaurácií a kaviarní, občerstvenie, catering, príprava a dodávka jedál na objednávku do domu, penzióny alebo iné zariadenia zabezpečujúce dočasné ubytovanie, služby barov, poskytovanie hotelového ubytovania, poskytovanie prechodného ubytovania, poskytovanie uvedených služieb prostredníctvom komunikačných médií, elektronickej pošty, SMS správ, počítačových sietí a internetu.

#### (540) BAŤOVKAFEST

(731) Greguš Martin, Ing., Malinovského 1151/2, 958 01 Partizánske, SK;

(740) Porubčan Róbert, Ing., Ivanka pri Dunaji, SK;

(210) 6231-2008

(220) 16.10.2008

9 (511) 1, 7, 8, 9, 11, 18, 29, 30, 35, 37

(511) 1 - Emulgátory a konzervačné prostriedky pre potraviny; syntetické látky na zaistenie trvanlivosti mäsa, najmä deriváty kyseliny mliečnej (laktóny), komplexy fosfátov, kurovacie prostriedky (difosfáty), syntetické cukry, prípravky na konzervovanie, prípravky na uchovávanie čerstvosti a trvanlivosti potravín, všetky syntetické prostriedky pre mäsový a potravinársky priemysel nezaradené v iných triedach.

7 - Stroje, zariadenia, ich časti a príslušenstvo pre potravinársky priemysel, pre jatočnú techniku a technológiu, na spracovanie mäsa, na produkciu mäsových, údenárskych a trvanlivých mäsových výrobkov, na konzervárenské technologické postupy, na porcovanie, balenie, transport, skladovanie a predaj mäsa, hydiny, rýb a výrobkov z nich, najmä omračovacie pištole, porážacie linky, jatočné rozrábkové a poliace píly, elektrické nožnice, stolné poloautomatické a automatické klipsovací stroje, štikačky behákov, kliešte na rohy, lámače kostí, sťahovačky kože, odblaňovačky, zariadenia na hygienické uvoľnenie konečníka na odvíjanie čriev a ich spracovanie vrátane opracovania črevných kompletov, separátory a viazačky mäsa, kompletne linky na výrobu šunky, plne automatické navešiacie linky, miešačky, rezačky mäsa čerstvého i zmrazeného, stroje a/alebo automaty umývacie, masírovacie, nastrekovacie, údiace, filetovacie, nárezové, brúsiace, ostriače, krájacie, na mrvenie (kutre), sekacie, kockovacie, plniace, plniace do sieťok a fólií, baliace a etiketovacie, vákuové pumpy (stroje).

8 - Nástroje a náradie ručné, nástroje na omráčenie dobytky a zvierat, nože, nožiarsky tovar a všetky ostatné ručné nástroje na použitie v potravinárstve, pre jatočnú, hydinársku techniku a technológiu vrátane spracovania mäsa, hydiny a rýb, najmä klipsy, očka.

9 - Váhy, vážiacie zariadenia a automaty, kompresory a ich zariadenia, prístroje na meranie a kontrolu teploty, tlaku vzduchu a plynov vrátane signalizačných zariadení.

11 - Varné a chladiace komory, skrine, zariadenia a stroje, výrobníky ľadu a šupinového ľadu, elektrické autoklávy, klimatizačné a zrejúce komory na výrobu trvanlivých salám, komorové udiarne, vákuové komorové baličky.

18 - Črevá na výrobky spracované za studena i tepelne opracované výrobky z mäsa, hydiny a rýb.

29 - Mäso, ryby, zverina, hydina a výrobky z nich, sójové proteínové koncentráty a texturované sójové proteínové koncentráty, mäsové a polievkové výťažky, nechutené a korenené oleje, marinády a pikantné omáčky, kazeín ako prísada do výživy, mlieko, vajcia, syry a syrové výrobky.

30 - Sol', korenie a špeciálne soliace a korenacie zmesi, prípravky na prečervenanie (zmesi prírodných cukrov).

35 - Marketingové, manažérske, reklamné a propagačné služby v oblasti potravinárskej výroby, jatočnej techniky a technológie, spracovania a produkcie mäsa i jeho výrobkov, dovozná a vývozná agentúra, veľkoobchodná a maloobchodná činnosť v oblasti výrobkov zaradených v triedach 1,



7, 8, 9, 11, 18, 29, 30, dodávateľské služby pre tretie osoby, internetový obchod.  
37 - Služby montážne, servisné a opravárenské.

(540)

**FIMEX**

(731) FIMEX spol. s r.o., Libušská 319, 142 00 Praha, CZ;

(740) Hojčuš Peter, Ing., Bratislava, SK;

**(210) 6232-2008**

(220) 16.10.2008

**9 (511) 29**

(511) 29 - Syr.

(540)



(591) biela, modrá, zelená, hnedá, žltá, sivá

(731) BONGRAIN S.A., 42, rue Rieussec, 78220 Viroflay, FR;

(740) Stavrovský Peter, JUDr., Bratislava, SK;

**(210) 6233-2008**

(220) 16.10.2008

**9 (511) 29**

(511) 29 - Syr.

(540)



(591) biela, modrá, zelená, hnedá, žltá, sivá, ružová

(731) BONGRAIN S.A., 42, rue Rieussec, 78220 Viroflay, FR;

(740) Stavrovský Peter, JUDr., Bratislava, SK;

**(210) 6258-2008**

(220) 22.10.2008

**9 (511) 5**

(511) 5 - Farmaceutické prípravky.

(540)

**Natur-Pykn**

(591) čierna, zelená

(731) UNIMED PHARMA, spol. s r. o., Oriškova 11, 821 05 Bratislava, SK;

(740) Tencerová Miroslava, JUDr., Bratislava, SK;

**(210) 6259-2008**

(220) 22.10.2008

**9 (511) 5**

(511) 5 - Farmaceutické prípravky.

(540)

**Natur-Pykn**

(731) UNIMED PHARMA, spol. s r. o., Oriškova 11, 821 05 Bratislava, SK;

(740) Tencerová Miroslava, JUDr., Bratislava, SK;

**(210) 6260-2008**

(220) 22.10.2008

**9 (511) 5**

(511) 5 - Farmaceutické prípravky.

(540)

**Natur-Pykn**

(731) UNIMED PHARMA, spol. s r. o., Oriškova 11, 821 05 Bratislava, SK;

(740) Tencerová Miroslava, JUDr., Bratislava, SK;

**(210) 6261-2008**

(220) 22.10.2008

**9 (511) 5**

(511) 5 - Farmaceutické prípravky.

(540)

**Natur-Pykn**

(731) UNIMED PHARMA, spol. s r. o., Oriškova 11, 821 05 Bratislava, SK;

(740) Tencerová Miroslava, JUDr., Bratislava, SK;

**(210) 6268-2008**

(220) 22.10.2008

**9 (511) 35, 41, 43**

(511) 35 - Administratívna správa hotelov; spravovanie hotelov; organizovanie výstav na obchodné a reklamné účely; účtovníctvo; účtovné poradenstvo, činnosť podnikateľských, organizačných a ekonomických poradcov; personálne poradenstvo; prieskum trhu; prieskum verejnej mienky; reklamné a marketingové služby; zbieranie a zoraďovanie údajov do počítačových databáz; poskytovanie obchodných informácií a služieb prostredníctvom internetu; sprostredkovanie obchodu s tovarom; obchodné sprostredkovanie služieb uvedených v triedach 35, 41 a 43.

41 - Služby pre oddych a rekreáciu; zábava, pobavenie; organizovanie športových, kultúrnych a spoločenských podujatí; prevádzkovanie kultúrnych, spoločenských a zábavných zariadení; nočné kluby; diskotéky; divadelné predstavenia; prenájom filmov; požíčovanie videopásov; fotografovanie; prevádzkovanie športových zariadení; prevádzkovanie priestorov s hracími automatmi; prevádzkovanie kasín; prenájom tenisových

kurtov; informácie o možnostiach rekreácie; informácie o možnostiach zábavy; organizovanie a vedenie konferencií, kongresov, seminárov a sympózií; organizovanie kultúrnych alebo vzdelávacích výstav; organizovanie plesov; organizovanie predstavení (manažérske služby); organizovanie športových súťaží; organizovanie vedomostných alebo zábavných súťaží; organizovanie súťaží krásy; organizovanie živých vystúpení; plánovanie a organizovanie večierok; požičiavanie športového výstroja s výnimkou dopravných prostriedkov; prázdninové tábory; prevádzkovanie športových zariadení; školenie; vzdelávanie; vyučovanie; pedagogické informácie; vydateľská činnosť; prekladateľské služby; výchovno-zábavné klubové služby.

43 - Reštauračné služby; reštaurácie; príprava a dodávka jedál na objednávku; samoobslužné reštaurácie; služby barov; bufety (rýchle občerstvenie); kaviarne; prevádzkovanie výdajní stravy; hotelierske služby; prevádzkovanie hotelového ubytovania; poskytovanie prechodného ubytovania, prenájom prechodného ubytovania; turistické ubytovne; ubytovacie kancelárie; penzióny; motelové služby; rezervácia hotelov; rezervácia penziónov; rezervácia prechodného ubytovania; prenájom prednáškových sál.

(540)



(591) hnedá, zlatá, biela

(731) BIG FAMILY, s.r.o., Tomášikova 10/B, 831 04 Bratislava, SK;

(740) Litváková Edita, Ing., Bratislava, SK;

(210) 6271-2008

(220) 23.10.2008

9 (511) 33, 35

(511) 33 - Alkoholické nápoje s výnimkou piva, víno, alkoholické výťažky z ovocia.

35 - Poradenstvo v obchodnej činnosti.

(540) **RAJNÍC**

(731) Rajníc Peter, Švermova 12, 902 01 Pezinok, SK;

(210) 6272-2008

(220) 23.10.2008

9 (511) 30, 35, 41

(511) 30 - Pekárske výrobky, jemné pečivo, trvanlivé pečivo sladké aj slané, cukrárske výrobky; kakaové, čokoládové, kávové a ovocné náplne, krémy a polevy; cukrovinky, výrobky z obilovín, cereálne výrobky, sušienky, keksy.

35 - Akvizičná, marketingová, propagačná, reklamná a inzertná činnosť, distribúcia tovarov na reklamné účely najmä v oblasti výrobkov trvanlivého pečiva; organizovanie a usporadúvanie súťaží na podporu predaja výrobkov trvanlivého pečiva.

41 - Organizovanie a usporadúvanie súťaží pre verejnosť.

(540)



(731) Opavia - LU, s. r. o., Vinohradská 2828/151, 130 00 Praha, Žižkov, CZ;

(740) Kováčik Štefan, Ing., Bratislava, SK;

(210) 6273-2008

(220) 23.10.2008

9 (511) 30, 35, 41

(511) 30 - Pekárske výrobky, jemné pečivo, trvanlivé pečivo sladké aj slané, cukrárske výrobky; kakaové, čokoládové, kávové a ovocné náplne, krémy a polevy; cukrovinky, výrobky z obilovín, cereálne výrobky, oplátky.

35 - Akvizičná, marketingová, propagačná, reklamná a inzertná činnosť, distribúcia tovarov na reklamné účely najmä v oblasti výrobkov trvanlivého pečiva; organizovanie a usporadúvanie súťaží na podporu predaja výrobkov trvanlivého pečiva.

41 - Organizovanie a usporadúvanie súťaží pre verejnosť.

(540)



(731) Opavia - LU, s. r. o., Vinohradská 2828/151, 130 00 Praha, Žižkov, CZ;

(740) Kováčik Štefan, Ing., Bratislava, SK;

(210) 6275-2008

(220) 23.10.2008

9 (511) 30, 35, 41

(511) 30 - Pekárske výrobky, jemné pečivo, trvanlivé pečivo sladké aj slané, cukrárske výrobky; kakaové, čokoládové, kávové a ovocné náplne, krémy a polevy; cukrovinky, výrobky z obilovín, cereálne výrobky, oplátky, keksy, sušienky, piškóty, vafle.

35 - Akvizičná, marketingová, propagačná, reklamná a inzertná činnosť, distribúcia tovarov na reklamné účely najmä v oblasti výrobkov trvanlivého pečiva; organizovanie a usporadúvanie súťaží na podporu predaja výrobkov trvanlivého pečiva.

41 - Organizovanie a usporadúvanie súťaží pre verejnosť.

(540) **Zlaté potěšení**

(731) Opavia - LU, s. r. o., Vinohradská 2828/151, 130 00 Praha, Žižkov, CZ;

(740) Kováčik Štefan, Ing., Bratislava, SK;

**(210) 6276-2008**

(220) 23.10.2008

**9 (511) 30, 35, 41**

(511) 30 - Pekárske výrobky, jemné pečivo, trvanlivé pečivo sladké aj slané, cukrárske výrobky; kakaové, čokoládové, kávové a ovocné náplne, krémy a polevy; cukrovinky, výrobky z obilovín, cereálne výrobky, oplátky, keksy, sušienky.

35 - Akvizičná, marketingová, propagačná, reklamná a inzertná činnosť, distribúcia tovarov na reklamné účely najmä v oblasti výrobkov trvanlivého pečiva; organizovanie a usporadúvanie súťaží na podporu predaja výrobkov trvanlivého pečiva.

41 - Organizovanie a usporadúvanie súťaží pre verejnosť.

**(540)**

(591) hnedá, žltá, modrá, biela, zlatá

(731) Opavia - LU, s. r. o., Vinohradská 2828/151, 130 00 Praha, Žižkov, CZ;

(740) Kováčik Štefan, Ing., Bratislava, SK;

**(210) 6277-2008**

(220) 23.10.2008

**9 (511) 30, 35, 41**

(511) 30 - Pekárske výrobky, jemné pečivo, trvanlivé pečivo sladké aj slané, cukrárske výrobky; kakaové, čokoládové, kávové a ovocné náplne, krémy a polevy; cukrovinky, výrobky z obilovín, cereálne výrobky, sušienky, keksy, piškóty, oplátky, vafle.

35 - Akvizičná, marketingová, propagačná, reklamná a inzertná činnosť, distribúcia tovarov na reklamné účely najmä v oblasti výrobkov trvanlivého pečiva; organizovanie a usporadúvanie súťaží na podporu predaja výrobkov trvanlivého pečiva.

41 - Organizovanie a usporadúvanie súťaží pre verejnosť.

**(540)**

(591) žltá, modrá, biela, červená

(731) Opavia - LU, s. r. o., Vinohradská 2828/151, 130 00 Praha, Žižkov, CZ;

(740) Kováčik Štefan, Ing., Bratislava, SK;

**(210) 6278-2008**

(220) 23.10.2008

**9 (511) 30, 35, 41**

(511) 30 - Pekárske výrobky, jemné pečivo, trvanlivé pečivo sladké aj slané, cukrárske výrobky; kakaové, čokoládové, kávové a ovocné náplne, krémy a polevy; cukrovinky, výrobky z obilovín, cereálne výrobky, oplátky.

35 - Akvizičná, marketingová, propagačná, reklamná a inzertná činnosť, distribúcia tovarov na reklamné účely najmä v oblasti výrobkov trvanlivého pečiva; organizovanie a usporadúvanie súťaží na podporu predaja výrobkov trvanlivého pečiva.

41 - Organizovanie a usporadúvanie súťaží pre verejnosť.

**(540)**

(591) biela, červená

(731) Opavia - LU, s. r. o., Vinohradská 2828/151, 130 00 Praha, Žižkov, CZ;

(740) Kováčik Štefan, Ing., Bratislava, SK;

**(210) 6290-2008**

(220) 28.10.2008

**9 (511) 6, 19, 20, 37, 40, 42**

(511) 6 - Kovania na nábytok, haspky, klepadlá, zvonce, ozdobné predmety z kovu, ako sú napríklad kvety, listy rastlín a podobne, kovové svietniky, kovové lustre, kovové fakle, kovové vešiaky, kovové vešiakové háčiky.

19 - Drevené okná, drevené okenné rámy, drevené dvere, drevené zárubne, drevené interiérové dvere, okná vyrobené z drevených eurohranolov, dvere vyrobené z drevených eurohranolov, pílené drevo, spracované drevo, stavebné drevo, žiaruvzdorné drevo, drevené šindle, drevené podlahy, drevené terasy, drevené konštrukcie striech, kropy, krokvy.

20 - Záhradný nábytok, ako sú altánky, lavice, stoly, ploty, steny, kvetináče, rozkladacie ležadlá a lavičky, podstavce pod kvety, drevené hrany a kostry na nábytok, latkové debny, pulty, rukoväte nástrojov s výnimkou kovových, pergoly, bambus, búdky pre zvieratá chované v domácnosti, dosky na krájanie, drevené sudy na stáčanie vína, drevené trámy, kolísky, prútené koše, kozubové zásteny, police, stojany, rakvy, rámy na obrazy, stolové dosky, trojnožky, včelie úle, vešiaky na šaty, schodišťové zábradlia, lamelové žalúzie, drevené chaty, drevené chalupy, drevené domy, záhradné stavby, hospodárske stavby z dreva, stodoly, záhradné doplnky z dreva, ako sú okrasné studne, funkčné studne, mlyny, fúriky, drevené hojdačky, interiérový nábytok, stoly, stoličky, skrine a ostatný exteriérový nábytok z tejto triedy.

37 - Montáž, opravy a servis na uvedené výrobky z triedy 9, 19, 20, montáž drevených záhradných domčekov, altánkov, prístreškov a iného záhradného nábytku.

40 - Impregnácia dreva, spracovanie dreva, kováčstvo, umelecké kováčstvo.

42 - Obalový dizajn, priemyselný dizajn, odborné poradenstvo týkajúce sa nábytku a priemyselného dizajnu.

**(540) GARTUS**

(731) GARTUS, s.r.o., Dolné Slnie 140, 916 41 Dolné Slnie, SK;

(740) Kováčik Štefan, Ing., Bratislava, SK;

**(210) 6291-2008**

(220) 28.10.2008

**9 (511) 6, 19, 20, 37, 40, 42**

(511) 6 - Kovania na nábytok, haspky, klepadlá, zvonce, ozdobné predmety z kovu, ako sú napríklad kvety, listy rastlín a podobne, kovové svietniky, kovové lustre, kovové fakle, kovové vešiaky, kovové vešiakové háčiky.

19 - Drevené okná, drevené okenné rámy, drevené dvere, drevené zárubne, drevené interiérové dvere, okná vyrobené z drevených eurohranolov, dvere vyrobené z drevených eurohranolov, pílené drevo, spracované drevo, stavebné drevo, žiaruvzdorné drevo, drevené šindle, drevené podlahy, drevené terasy, drevené konštrukcie striech, krovy, krokvy.

20 - Záhradný nábytok, ako sú altánky, lavice, stoly, ploty, steny, kvetináče, rozkladacie ležadlá a lavičky, podstavce pod kvety, drevené hrany a kostry na nábytok, latkové debny, pulty, rukoväte nástrojov s výnimkou kovových, pergoly, bambus, búdky pre zvieratá chované v domácnosti, dosky na krájanie, drevené sudy na stáčanie vína, drevené trámy, kolísky, prútené koše, kozubové zásteny, police, stojany, rakvy, rámy na obrazy, stolové dosky, trojnožky, včelie úle, vešiaky na šaty, schodišťové zábradlia, lamelové žalúzie, drevené chaty, drevené chalupy, drevené domy, záhradné stavby, hospodárske stavby z dreva, stodoly, záhradné doplnky z dreva, ako sú okrasné studne, funkčné studne, mlyny, fúriky, drevené hojdačky, interiérový nábytok, stoly, stoličky, skrine a ostatný exteriérový nábytok z tejto triedy.

37 - Montáž, opravy a servis na uvedené výrobky z triedy 9, 19, 20, montáž drevených záhradných domčekov, altánkov, prístreškov a iného záhradného nábytku.

40 - Impregnácia dreva, spracovanie dreva, kováčstvo, umelecké kováčstvo.

42 - Obalový dizajn, priemyselný dizajn, odborné poradenstvo týkajúce sa nábytku a priemyselného dizajnu.

**(540)**



(591) sivá, zelená

(731) GARTUS, s.r.o., Dolné Slnie 140, 916 41 Dolné Slnie, SK;

(740) Kováčik Štefan, Ing., Bratislava, SK;

**(210) 6300-2008**

(220) 29.10.2008

**9 (511) 11, 21, 28**

(511) 11 - Zariadenia na osvetlenie, vykurovanie, parné kotly; zariadenia na varenie, chladenie a sušenie; vetracie, vodárenské a sanitárne zariadenia.

21 - Domáce a kuchynské potreby a nádoby.

28 - Hračky.

**(540)**



(591) modrá, červená, čierna, biela

(731) CHEN QI, L. Ivana 685/22, Levice, SK;

(740) Sobek Oldřich, Ing., Bratislava, SK;

**(210) 6313-2008**

(220) 4.11.2008

**9 (511) 9, 35, 36, 37, 40, 42**

(511) 9 - Hardvérové vybavenie automobilových špecializovaných riadiacich počítačových systémov na spracovanie informácií z oblasti energetiky a merania emisií a imisií, a to vrátane prístrojov na diaľkové ovládanie priemyselných procesov, elektrorozvádzače.

35 - Automatizované spracovanie dát, činnosť organizačných a ekonomických poradcov, činnosť účtovných poradcov, ekonomické audity.

36 - Poradenstvo v oblasti dotácií.

37 - Inštalácia, montáž a opravy regulačnej techniky v oblasti energetiky, údržba rozvádzačov nízkeho napätia; dodávateľsko-inžinierske služby v oblasti energetiky ako stavebná činnosť.

40 - Nakladanie s odpadom, a to dekontaminácia nebezpečných odpadov; recyklácia, likvidácia, spracovanie a triedenie odpadu a recyklovaného materiálu; asanácia znečistenia vôd, hornín a ovzdušia.

42 - Expertízy a prieskumy (inžinierske práce) v oblasti energetiky; laboratórne rozbory vzoriek hornín a zemín, vôd, odpadov, prieskum a asanácia znečistenia vôd, hornín a ovzdušia, meranie znečisťujúcich a pachových látok, meranie emisií a imisií; certifikačné revízie vyhradených elektrických zariadení.

**(540)**



(591) červená, čierna, biela

(731) ELVAC, a.s., Okružní 988, 735 14 Orlová - Lutyně, CZ;

(740) ROTT, RŮŽIČKA & GUTTMANN, v. o. s., Bratislava, SK;

**(210) 6330-2008**

(220) 12.11.2008

**9 (511) 9, 16, 17, 18, 24, 35, 41, 42**

(511) 9 - Audiovizuálna technika na výučbu; elektronické diáre; kompaktné disky; magnetické disky; optické disky; optické kompaktné disky; elektronické perá na vizuálne zobrazovacie zariadenia; elektronické publikácie; elektronické publikácie stiah-

nuté z telekomunikačnej siete; elektronické publikácie (kopírovateľné) online bez možnosti stiahnutia; elektronický vreckový slovník - prekladový; elektronické svetelné ukazovadlo (pomôcka pri vyučovaní a prednáškach); kreslené filmy; kazetový prehrávač; magnetické pásky; magnetické nosiče údajov; optické nosiče údajov; nahrané operačné programy; pamäte počítačov; pásky na zvukové nahrávanie; periférne zariadenia počítačov; premietacie plátna; počítače; periférne zariadenia k počítačom; tlačiarne k počítačom; programy na počítačové hry; počítačové klávesnice; nahrané počítačové programy; počítačové programy stiahnuté z telekomunikačnej siete; počítačový softvér; nahrané programy obsluhujúce počítač; programy; počítačové programy; videokazety; videopásky; vrecková kalkulačka; zábavné zariadenia fungujúce po pripojení na externú obrazovku alebo monitor; zariadenia na prenášanie zvuku; zvukové nahrávacie zariadenia; zvukové nahrávky (disky, nosiče, pásky); nosiče informácií v rozsahu 9. triedy so záznamom zvuku a/alebo obrazu; audiovizuálne programy; nosiče záznamov nahrané aj čisté; videokazety nahrané aj čisté; audiokazety nahrané aj čisté; audioprogramy; audiovizuálne diela v digitálnej podobe; elektronické slovníky; záznamové disky; magnetické médiá; diskety; nosiče zvukových a obrazových nahrávok; disky na zvukové a obrazové nahrávky; pásky so zvukovými a obrazovými nahrávkami; magnetofónové kazety; CD disky; DVD disky; záznamové diskety do počítačov; softvér nahraný na nosičoch záznamov; informácie, dáta, databázy a iné informačné produkty na nosičoch a v elektronických, dátových, informačných, počítačových a komunikačných sieťach všetkých druhov; multimedialné aplikácie; elektronické periodiká; vyučovacie prístroje; zariadenia na spracovanie údajov; nosiče magnetických a optických záznamov najmä kazety, videokazety, diskety, CD disky, DVD disky, pásky atď.

16 - Brožúry; časopisy (periodiká); ceruzky; noviny; príručky; formuláre; grafiky; grafické zobrazenia; grafické znaky; kalendáre; predmety z kartónu; kartón; predmety z lepenky; lepenka; katalógy; knihy; knižné záložky; knižné zarážky; kopírovacie zariadenia; listový papier; papier; perá (kancelárske potreby); perá na tabule, puzdrá na perá; periodiká; písacie potreby; plniace perá; písacie potreby (súpravy na písanie); písacie potreby; poznámkové zošity; plagáty; grafické reprodukcie; prospekty; publikácie; pútače z papiera alebo lepenky; papierové propagačné materiály; letáky; informačné produkty na papierových nosičoch; databázy na papierových nosičoch; tlačené reklamné a úžitkové materiály; puzdrá na písacie potreby; ročenky; skicáre; stojany na perá a ceruzky; šablóny; plné šablóny; tabule na zapichovanie oznamov; tlačivá; tlačoviny; kopírovací papier; záložky; slovníky; publikácie a iné tlačené informačné materiály; propagačné materiály a predmety z papiera a plastických hmôt patriace do tejto triedy; reklamné tabule z papiera kartónu alebo lepenky; baliace materiály na báze škrobu; bublinové obaly z plastických materiálov na balenie; fólie z regenerovanej celulózy na balenie; papier do kopírovacích strojov; laminovačky, plastové obalovače dokumentov ako kancelárska po-

treba; samolepky; nálepky, lepiace štítky; obálky (papiernický tovar); papierové obaly na spisy; oznámenia (papiernický tovar); papierové pásky a karty na zaznamenávanie počítačových programov; pečiatky; pečiatky s adresami; pečiatky s adresou; samolepky pre domácnosť a na kancelárske účely; tlačené časové plány a harmonogramy; trhacie kalendáre; útržkové bloky; zaraďovače (kancelárske obaly); zaraďovače, šanóny (na voľné listy); zoznamy.

17 - Acetát celulózy (polotovary); plastické hmoty, polotovary; guma.

18 - Aktovky; aktovky (kožený tovar); batohy; cestovné kufre; cestovné tašky; kožené cestovné tašky; kožené chlopne; dáždniky; diplomatické kufríky; držiaky na kufre; imitácie kože; jelenica s výnimkou jelenice na čistenie; kabelky; kľúčenky (kožená galantéria); koža jatočných zvierat; koža zvierat; kožené alebo kožou potiahnuté škatule; kožené lepenky; kožené náplečné pásy; kožené nite, šnúry; kožené nite, vlákna; kožené škatule na klobúky; kozinka; zlatotepečká kožka, blana; kufre; kufre kožené a potiahnuté kožou; kufre z vulkanfíbra; lodné kufre; kufrík na toaletné potreby; kufríky; masťené kože; moleskin (imitácia kože); nákupné tašky; kožené náplečné pásy; náprsné tašky; obaly na dáždniky; cestovné obaly na odevy; cestovné obaly na šaty; peňaženky; peňaženky pre čašníkov; peňaženky z plastickej hmoty borealis; zásobník na mince ako súčasť peňaženky; zásobník na mince z plastickej hmoty ABS ako súčasť peňaženky; spona na prichytenie papierových bankoviek ako súčasť peňaženky; oddelenia (pričinky) na platobné karty ako súčasť peňaženky; plážové tašky; plecniaky; puzdrá a obaly z vulkanfíbra; puzdrá na navštívenky; kožené remienky; kožené remienky, šnúry; retiazkové peňaženky; semiš okrem semišu na čistenie; školské tašky (aktovky); športové tašky; teľacia koža; baliace kožené vrecká, tašky.

24 - Bavlnené textilie; bukrám (hrubé voskové plátno, najmä knihárske); hrubé plátno; potlačený kartún; látky s imitáciou kože; netkané textilie; plastické materiály (náhradky tkanín); pružné tkaniny; textilie zo skleneného vlákna na použitie v textilnom priemysle; látkové značky; ríffovina.

35 - Reklamná, inzertná a propagačná činnosť prostredníctvom akéhokoľvek média, prostredníctvom telefónnej siete, alebo dátovej siete alebo informačnej siete, alebo elektronickej siete, alebo komunikačnej siete, alebo počítačovej siete; poskytovanie informácií o produktoch komerčného alebo reklamného charakteru v tlačenej alebo elektronickej podobe, alebo v počítačovej komunikačnej sieti, alebo na internete; reklama; reklama (online) v počítačovej komunikačnej sieti; komerčné využitie internetu; prenájom reklamného času vo všetkých komunikačných prostriedkoch; prenájom reklamných plôch; prenájom reklamných priestorov; prenájom reklamných materiálov; prenájom reklamného času vo všetkých komunikačných médiách; prieskum trhu; analýza trhu; obchodný prieskum; prieskum verejnej mienky; podnikateľské alebo obchodné informácie; obchodný alebo podnikateľský prieskum; vzťahy s verejnosťou; uverejňovanie reklamných textov; reklamné služby; rozhlasová reklama; televízna reklama; predvádzanie tovaru; predvádzanie to-

varu na reklamné účely a podporu predaja; vylepovanie plagátov; vydávanie a rozširovanie reklamných tlačovín; rozširovanie inzertných alebo reklamných oznamov; rozširovanie reklamných materiálov zákazníkom; zasielanie reklamných materiálov zákazníkom; vydávanie a aktualizované reklamných materiálov; spracovanie a vydávanie reklamných a náborových textov (letáky, prospekty, tlačivá, vzorky); rozširovanie reklamných alebo inzertných oznamov; spracovanie textov; zoradovanie údajov v počítačových databázach; analýzy nákladov; vyhľadávanie informácií v počítačových súboroch (pre zákazníkov); kopírovanie; kopírovanie alebo rozmnožovanie dokumentov, dokladov atď.; poradenstvo v oblasti obchodnej činnosti; pomoc pri riadení obchodnej činnosti; obchodné alebo podnikateľské informácie a ich poskytovanie; obchodné alebo podnikateľské poradenstvo (profesionálne); obchodný manažment a podnikové poradenstvo; organizovanie komerčných alebo reklamných výstav a veľtrhov; organizovanie výstav na reklamné a obchodné účely; zbieranie údajov do počítačových databáz; zaradovanie údajov do počítačových databáz; podpora predaja (pre tretie osoby); odborné obchodné poradenstvo; poradenstvo v obchodnej činnosti; rozširovanie reklamných oznamov; poradenské služby v oblasti obchodného alebo podnikateľského riadenia; rozširovanie reklamných alebo inzertných oznamov a materiálov; rozširovanie vzoriek; sekretárske služby; texty (spracovanie); vydávanie a aktualizovanie reklamných materiálov; distribúcia vzoriek; vzťahy s verejnosťou (prieskum vzťahov medzi podnikmi, inštitúciami a spoločenským prostredím); vyhľadávanie informácií; predvádzanie na reklamné účely a podporu predaja; reklamné činnosti; vydávanie a aktualizovanie reklamných alebo náborových materiálov; marketingové štúdie; marketing; organizácia reklamných a obchodných predvádzacích akcií na výrobky a služby vrátane obchodných výstav a ich sprievodných akcií; distribúcia tovarov a tlačovín na reklamné účely; obchodné zastúpenie tuzemských a zahraničných firiem a subjektov; obchodný a podnikateľský informačný servis; odborné obchodné poradenské a konzultačné služby; kancelárie zaoberajúce sa dovozom alebo vývozom; podpora predaja pre tretie osoby; účtovníctvo; vedenie kartoték v počítači; obchodné alebo podnikateľské informácie; obchodné sprostredkovanie služieb prihlasovaných v tejto triede; komerčné vyhľadávacie služby prostredníctvom internetu.

41 - Filmová tvorba; prenájom filmov; formátovanie textov s výnimkou na reklamné účely; vydávanie kníh; akadémie (vzdelávanie); praktické cvičenia (ukážky); elektronická edičná činnosť v malom (DTP služby); organizovanie a vedenie konferencií; organizovanie a vedenie kongresov; korešpondenčné kurzy; organizovanie a vedenie seminárov; organizovanie kultúrnych alebo vzdelávacích výstav; organizovanie vedomostných a zábavných súťaží; organizovanie predstavení; organizovanie živých vystúpení; písanie textov (okrem reklamných); zverejňovanie textov (okrem reklamných); plánovanie a organizovanie večierkov; organizovanie predstavení (manažérske služby); po-

skytovanie elektronických publikácií online bez možnosti kopírovania; prekladateľské služby; tlmočenie; vyučovanie; vzdelávanie; školenie; prednášky; kurzy; vzdelávacie podujatia; tvorba, vydávanie, publikovanie a prenájom všetkých druhov publikácií v tlačenej alebo elektronickej podobe; výroba videofilmov; tvorba videofilmov; nahrávanie na videopásky; vydávanie online kníh a časopisov v elektronickej podobe; vydávanie kníh; vydávanie textov s výnimkou reklamných alebo náborových; vydavateľská činnosť; vydavateľstvo; nakladateľská činnosť; nakladateľstvo; poradenstvo v oblasti vzdelávania; tvorba, výroba, vydávanie a publikácia všetkých druhov publikácií v tlačenej podobe a/alebo elektronickej podobe; tvorba a/alebo nahrávanie zvukových a/alebo zvukovo-obrazových záznamov na nosiči najmä na CD disky a DVD disky; tvorba a/alebo nahrávanie audiozáznamov alebo audiovizuálnych záznamov a audiovizuálnych programov na nosiče, najmä na CD disky a DVD disky; edičná činnosť; publikačná činnosť; vydávanie zvukových a zvukovo-obrazových záznamov na nosičoch, najmä na CD diskoch a DVD diskoch; vydávanie audiozáznamov, audiovizuálnych záznamov a audiovizuálnych programov najmä na CD diskoch a DVD diskoch; vydávanie periodickej a neperiodickej tlače, časopisov; poskytovanie elektronických publikácií online bez možnosti stiahnutia.

42 - Aktualizovanie počítačových programov; módné dizajnérstvo; navrhovanie obalov (obalové dizajnérstvo); hostovanie na počítačových stránkach (webových stránkach); inštalácia počítačových programov; obnovovanie počítačových databáz; zhotovovanie kópií počítačových programov; návrh počítačových systémov; priemyselné dizajnérstvo; tvorba a poskytovanie softvéru.

**(540) KASSA**

(731) HELLAS Trading, spol. s r.o., Belopotockého 6, 811 05 Bratislava, SK;

**(210) 6331-2008**

(220) 12.11.2008

**9 (511) 37, 39, 40, 42**

(511) 37 - Stavebné konštrukcie (dozor), opravárske a inštalčné služby v oblasti výroby a distribúcie energie, budovanie elektrární a energetických centrál, tepelné siete, inštalácia a údržba zariadení na rozvod tepla, vody, pary, elektrickej energie, stlačeného vzduchu, stavebné konštrukcie, maľovanie a natieranie (interiérové a exteriérové), štukovanie, sadrovanie, klampiárstvo a inštalatérstvo, pokrývačské práce na strechách budov, opravy zámkov, verejné práce, údržba a čistenie budov, dezinfekcia, deratizácia, údržba a čistenie rôznych predmetov, údržba a čistenie staníc.

39 - Doprava, rozvod energie, rozvod vody, skladovanie energie, rozvod elektrickej energie, doprava potrubím, informácie v odbore rozvodu energie.

40 - Informácie o spracovaní materiálov, výroba energie, úprava vody, odstránenie znečistenia a čistenia odpadových vôd, priemyselných, mestských, poľnohospodárskych alebo domácich, najmä spracovanie kvapalných odpadov, boj proti znečisteniu, najmä spracovanie znečistených látok v plynnom, kvapalnom alebo tuhom skupenstve, spracovanie

covanie odpadu (úprava), spaľovanie odpadu, osviežovanie vzduchu, čistenie vzduchu, kotlárstvo.

42 - Expertízy (inžinierske práce), vypracovanie stavebných výkresov, architektonické poradenstvo, poradenstvo v oblasti ochrany životného prostredia, technický prieskum, technické projektové štúdie, strojársky výskum, technická pomoc pre priemyselnú údržbu, výrobu a rozvod energie, tvorba softvéru, tvorba počítačového systému, tvorba telekomunikačného systému, tvorba počítačových databáz.

(540)



(591) modrá, žltá, hnedá, bordová

(731) DALKIA FRANCE a Limited Partnership with shares, 37 avenue du Maréchal de Lattre de Tassigny, 59350 Saint Andre, FR;

(740) Guniš Jaroslav, Mgr., Bratislava, SK;

(210) 6339-2008

(220) 14.11.2008

9 (511) 9, 35, 41

(511) 9 - Hracie zariadenia fungujúce po pripojení na externú obrazovku alebo monitor, premietacie prístroje, premietacie plátna, zábavné zariadenia po pripojení na externú obrazovku alebo monitor.

35 - Reklamné agentúry, grafická úprava tlačovín na reklamné účely; prieskum verejnej mienky, reklama.

41 - Filmová tvorba, filmové štúdiá, prenájom filmov; organizovanie kultúrnych alebo vzdelávacích výstav; organizovanie živých vystúpení; požičovanie filmov; požičovanie filmových premietacích a príslušenstva; výroba divadelných alebo iných predstavení, prevádzkovanie kinosál.

(540) **Bažant Kinematograf**

(731) Public Research s.r.o., Grösslingova 51, 811 09 Bratislava, SK;

(210) 6341-2008

(220) 14.11.2008

9 (511) 9, 16, 35, 36, 41

(511) 9 - Kompaktné disky; optické disky; digitálne videodisky (DVD); gramofónové platne; magnetické médiá; magnetické pásky; magnetické nosiče údajov; optické nosiče údajov; videokazety; videopásky; pásky na zvukové nahrávanie; exponované filmy; kreslené filmy.

16 - Blahoprajné pohľadnice, brožované knihy, brožúry; brožúrky, bublinové obaly z plastických materiálov (na balenie), časopisy, fotografie, grafické zobrazenia, grafiky, kalendáre všetkých druhov, kartón, lepenka, papierové knihy, lepenkové alebo papierové škatule, leporelá, mapy, obálky (papiernický tovar), obaly (papiernický tovar), obrazy, papiernický tovar, periodické a neperiodické publikácie, plagáty, prospekty, pútače z papiera alebo lepenky, reklamné tabule z papiera, kartónu alebo lepenky, grafické reprodukcie, tlačené reklamné materiály, umelohmotné fólie na balenie, vrecia z papiera alebo plastických materiálov, vrecká z papiera alebo plastických materiá-

lov, propagačné predmety z papiera alebo z plastických hmôt v rámci tejto triedy, predovšetkým kalendáre, letáky, návody na použitie, plagáty, ceruzky, perá, kancelárske svorky.

35 - Reklama; reprografia dokumentov; organizovanie výstav na obchodné a reklamné účely; zaobstarávanie predplatného pre tretie osoby; rozširovanie reklamných materiálov zákazníkom (letáky, prospekty, tlačivá, vzorky); vydávanie a aktualizovanie reklamných materiálov; rozširovanie reklamných oznamov; spracovanie textov; vzťahy s verejnosťou; zasielanie reklamných materiálov zákazníkom; sprostredkovanie nákupu a predaja tovarov; maloobchodné služby s tovarmi z tried 9 a 16; sprostredkovanie obchodu s tovarom; sprostredkovanie uvedených služieb, poskytovanie a sprostredkovanie uvedených služieb prostredníctvom komunikačných médií, elektronickej pošty, SMS správ, počítačových sietí a internetu, obchodné sprostredkovanie služieb uvedených v triedach 35, 36 a 41.

36 - Organizovanie dobročinných zbierok; organizovanie zbierok.

41 - Akadémie (vzdelávanie); divadelné a hudobné predstavenia; fotografovanie; hudobné skladateľské služby; informácie o možnostiach rozptýlenia; informácie o možnostiach zábavy; koncertné siene, sály; organizovanie a vedenie konferencií, kongresov, seminárov a sympózií; prevádzkovanie múzea; obveselenie; organizovanie predstavení (manažérske služby); organizovanie hudobných festivalov; organizovanie plesov; organizovanie živých vystúpení; služby poskytované orchestrami; plánovanie a organizovanie večierok; redigovanie scenárov; služby pre oddych a rekreáciu; služby nahrávacích štúdií; rezervácia vstupeniek; školenie; zverejňovanie textov okrem reklamných; online vydávanie kníh a časopisov v elektronickej forme; vydávanie kníh a neperiodických publikácií, najmä hudobných; výroba videofilmov; výroba divadelných, hudobných alebo iných predstavení; výroba dokumentárnych filmov a expozícií; výroba rozhlasových a televíznych programov; zábava, pobavenie; živé predstavenie.

(540) **HUGO KAUDER TRIO**

(731) Danko Ivan, Mgr. Art., Bogen Strasse 9F, 705 69 Stuttgart, DE;

(740) Brichtová Tatiana, JUDr., Bratislava, SK;

(210) 6342-2008

(220) 19.11.2008

9 (511) 7, 9, 11, 12, 37, 39, 42

(511) 7 - Regulátory (ako časti strojov).

9 - Diagnostické prístroje s výnimkou lekárskeho; elektrodynamické zariadenia na diaľkové ovládanie železničných uzlov; elektrodynamické zariadenia na diaľkové riadenie železničných uzlov; kontrolné a regulačné prístroje elektrické; elektrické regulátory svetla; bezpečnostné zariadenia pre železničnú dopravu; informačná technika pre cestujúcich v dopravných prostriedkoch hromadnej dopravy.

11 - Prístroje na chladenie vzduchu; vykurovacie články; vykurovacie telesá; vykurovacie zariadenia, vyhrievacie zariadenia.

12 - Dopravné prostriedky na pohyb po zemi, vode, vo vzduchu a po koľajniciach; dvere na dopravné prostriedky; hydraulické obvody do vozidiel; lokomobily (trakčné motory); lokomotívy; podvozky železničných vozňov; spacie vozne; železničné chladiace vagóny; železničné chladiarske vagóny; vozidlá na diaľkové ovládanie (iné než hračky); zabezpečovacie zariadenia proti odcudzeniu vozidiel; zariadenia do vozidiel zabraňujúce oslneniu.

37 - Inštalácia a opravy chladiacich zariadení; montáž a opravy vykurovacích zariadení; inštalácie a opravy informačných zariadení.

39 - Príprava a vysielanie informácií pre cestujúcich o preprave v dopravných prostriedkoch hromadnej dopravy.

42 - Návrh počítačových systémov; návrh regulačných systémov; návrh informačných systémov pre cestujúcich; štúdie technických projektov, projektová činnosť; výskum a vývoj nových výrobkov (pre zákazníkov).

**(540) REGONIK**

(731) REGONIK spol. s r.o., Tomášikova 52, 831 03 Bratislava, SK;

(740) Holakovský Štefan, Ing., Bratislava, SK;

**(210) 6343-2008**

(220) 19.11.2008

**9 (511) 7, 9, 11, 12, 37, 39, 42**

(511) 7 - Regulátory (ako časti strojov).

9 - Diagnostické prístroje s výnimkou lekárskeho; elektrodynamické zariadenia na diaľkové ovládanie železničných uzlov; elektrodynamické zariadenia na diaľkové riadenie železničných uzlov; kontrolné a regulačné prístroje elektrické; elektrické regulátory svetla; bezpečnostné zariadenia pre železničnú dopravu; informačná technika pre cestujúcich v dopravných prostriedkoch hromadnej dopravy.

11 - Prístroje na chladenie vzduchu; vykurovacie články; vykurovacie telesá; vykurovacie zariadenia, vyhrievacie zariadenia.

12 - Dopravné prostriedky na pohyb po zemi, vode, vo vzduchu a po koľajniciach; dvere na dopravné prostriedky; hydraulické obvody do vozidiel; lokomobily (trakčné motory); lokomotívy; podvozky železničných vozňov; spacie vozne; železničné chladiace vagóny; železničné chladiarske vagóny; vozidlá na diaľkové ovládanie (iné než hračky); zabezpečovacie zariadenia proti odcudzeniu vozidiel; zariadenia do vozidiel zabraňujúce oslneniu.

37 - Inštalácia a opravy chladiacich zariadení; montáž a opravy vykurovacích zariadení; inštalácie a opravy informačných zariadení.

39 - Príprava a vysielanie informácií pre cestujúcich o preprave v dopravných prostriedkoch hromadnej dopravy.

42 - Návrh počítačových systémov; návrh regulačných systémov; návrh informačných systémov pre cestujúcich; štúdie technických projektov, projektová činnosť; výskum a vývoj nových výrobkov (pre zákazníkov).

**(540)**



(731) REGONIK spol. s r.o., Tomášikova 52, 831 03 Bratislava, SK;

(740) Holakovský Štefan, Ing., Bratislava, SK;

**(210) 6344-2008**

(220) 19.11.2008

**9 (511) 35, 41, 45**

(511) 35 - Zbieranie a zoraďovanie údajov o slovenských vedcoch, výskumníkoch, špičkových technikoch; vedecko-výskumných, univerzitných a akademických pracoviskách, navrhovaných, riešených a vyriešených projektoch a úlohách do počítačových stránok o vede a technike.

41 - Organizovanie oceňovania vedcov Slovenska; vydávanie textov, časopisov a kníh v papierovej a elektronickej forme; edičná činnosť; vedecko-technická publicistika; popularizácia vedy a techniky; školenie a vzdelávanie - najmä novinárov.

45 - Poradenstvo v oblasti vedy a techniky a výskumu; poradenstvo v oblasti práv duševného vlastníctva.

**(540)**



(591) červená, modrá, biela, žltá, čierna

(731) Lenochová Jela, Mgr., JOURNALISTE STUDIO, Kuklovská 1, 841 04 Bratislava, SK;

(740) Holakovský Štefan, Ing., Bratislava, SK;

**(210) 6349-2008**

(220) 21.11.2008

**9 (511) 35, 39, 40, 41, 42**

(511) 35 - Dojednávacie a uzatváranie zmlúv na predplatené za dodávky elektrickej energie; reklamná, inzertná a propagačná činnosť; online reklama na počítačovej komunikačnej sieti; vydávanie, aktualizovanie a rozširovanie reklamných materiálov a oznamov zákazníkom; poskytovanie obchodných a podnikateľských informácií; rady spotrebiteľom, obchodný a podnikateľský prieskum; prieskum trhu a verejnej mienky; public relations; prenájom reklamných priestorov, reklamného materiálu a reklamného času vo všetkých komunikačných médiách; vylepovanie plagátov; organizovanie výstav, veľtrhov, koncertov, večierok, prezentácií, súťaží na obchodné a reklamné účely; zbieranie údajov do počítačových databáz; zoraďovanie údajov v počítačových databázach; obchodné sprostredkovanie služieb uvedených v triedach 35, 39, 40, 41 a 42; všetky služby v tejto triede najmä v súvislosti s podporou, tvorbou a rozvojom obnoviteľných zdrojov energie; získavanie a spracovanie informácií z oblasti energetiky a obnoviteľných zdrojov energie.



39 - Rozvod a distribúcia elektrickej energie.  
 40 - Výroba elektrickej energie; výroba elektrickej energie z obnoviteľných zdrojov.  
 41 - Výchovno-vzdelávacia činnosť; vydavateľská činnosť; vydávanie publikácií v elektronickej forme; poskytovanie elektronických publikácií online (bez možnosti kopírovania); poradenstvo v oblasti poskytovania elektronických publikácií online (bez možnosti kopírovania); všetky služby v tejto triede najmä v súvislosti s podporou, tvorbou a rozvojom obnoviteľných zdrojov energie.  
 42 - Výskumná, expertízna, poradenská a konzultačná činnosť v oblasti energetiky, využívania, tvorby a rozvoja obnoviteľných zdrojov energie a životného prostredia; podpora ekologických projektov z oblasti výskumu a využívania energie z obnoviteľných zdrojov.

**(540) živá energia**

(731) ZSE Energia, a. s., Čulenova 6, 816 47 Bratislava, SK;  
 (740) Litvákova Edita, Ing., Bratislava, SK;

**(210) 6352-2008**

(220) 21.11.2008

**9 (511) 38, 41, 42, 45**

(511) 38 - Televízne vysielanie; rádiové vysielanie; rozhlasové vysielanie; poskytovanie prístupu k informáciám na internete; poskytovanie priestoru na diskusiu na internete (chatrooms); elektronická pošta; elektronická výmena správ prostredníctvom internetových diskusných línií (chatlines); internetové a diskusné fóra (chatrooms); prenos správ a obrazových informácií pomocou počítača; výzvy (rádiom, telefónom alebo inými elektronickými komunikačnými prostriedkami); telekomunikácie; služby zabezpečujúce vstup do telekomunikačných sietí; telekomunikácia prostredníctvom internetových platforiem a portálov; posielanie správ; poskytovanie prístupu do databáz; prenos správ na internetové adresy (web-messaging).

41 - Informácie o možnostiach rozptýlenia a zábavy; informácie o športových, kultúrnych a zábavných podujatiach; služby pre oddych a rekreáciu; služby nahrávacieho a televízneho štúdia; digitálna tvorba obrazov na výstupných zariadeniach; výroba obrazových reportáží; televízna zábava; filmová tvorba; štúdiová výroba (tvorba) filmov; vydávanie textov s výnimkou reklamných; náboženská výchova; rozhlasová zábava; zábava, pobavenie; písanie textov okrem reklamných; zábava, pobavenie; výroba (tvorba) videofilmov; výroba rozhlasových a televíznych programov.

42 - Poskytovanie a prenájom elektronických pamäťových miest (webspace) na internete; prenájom webových serverov; hostovanie na počítačových (webových) stránkach.

45 - Obchodovanie s licenciami práv duševného vlastníctva (filmové licencie, televízne licencie a videolicencie); organizovanie náboženských podujatí a obradov.

**(540)**

(591) biela, fialová

(731) cross media group k. s., Sládkovičova 3, 811 06 Bratislava, SK;

(740) e/n/w/c Natlacen Walderdorff Cancola advokáti s.r.o., Bratislava, SK;

**(210) 6356-2008**

(220) 24.11.2008

**9 (511) 9, 16, 35, 38, 39, 41, 42**

(511) 9 - Magnetické a optické nosiče údajov, záznamové disky.

16 - Tlačoviny, brožúry, časopisy, katalógy, noviny, periodiká, publikácie.

35 - Reklama; online reklama na počítačovej komunikačnej sieti, rozširovanie reklamných materiálov zákazníkom (letáky, prospekty, tlačoviny, vzorky), vydávanie a aktualizovanie reklamných materiálov, rozširovanie reklamných oznamov, prenájom reklamných plôch, prenájom reklamných priestorov, uverejňovanie reklamných textov, rozhlasová reklama, televízna reklama, prenájom reklamného času vo všetkých komunikačných médiách, obchodné sprostredkovanie služieb uvedených v triede 41.

38 - Počítačová komunikácia, komunikácia pomocou počítačových terminálov, elektronická pošta, posielanie a prenos správ, dát a obrázkov prostredníctvom komunikačných médií, telekomunikačných prostriedkov, elektronických médií, elektronickej pošty (e-mailu) a svetovej počítačovej siete (internet).

39 - Distribúcia tlačovín, vrátane ich expedície; sprostredkovanie v uvedených činnostiach.

41 - Vydavateľská a nakladateľská činnosť s výnimkou vydávania reklamných textov, vydávanie periodickej a neperiodickej tlače, publikácií, novín, časopisov, kníh a ostatných polygrafických výrobkov; poskytovanie elektronických publikácií (online) bez možnosti kopírovania, fotografovanie, fotografická reportáž; reportérske služby, poskytovanie informácií z oblasti vzdelávania, kultúry, športu a zábavy.

42 - Tvorba počítačovej grafiky.

**(540)**

(591) žltá, čierna

(731) Virtual Com, s.r.o., Vlčková 37, 811 04 Bratislava, SK;

(740) Makeľová Katarína, Mgr., Bratislava, SK;

**(210) 6357-2008**

(220) 25.11.2008

**9 (511) 11, 19, 20, 21, 37**

(511) 11 - Kozuby; pece.

19 - Betón; betónové omietky, podlahy, potery; dielce, výrobky, prefabrikáty z betónu; betónové podpery, stĺpy; betónové dlažby; náhrobky s výnimkou kovových; náhrobné dosky s výnimkou kovových; náhrobné kamene; prenosné stavby s výnimkou kovových; stavebné panely s výnimkou kovových; stavebný materiál s výnimkou koveho.

20 - Lavice; pulty; lavičky (nábytok); mobiliár (dekoračné prenosné predmety ako doplnok nábytku); nábytok; nádoby nie kovové; podstavce na kvety; príslušenstvo k nábytku s výnimkou kovového; stoličky; stoly; toaletné stolíky; skrinky s umývadlom (nábytok).

21 - Kvetináče; kvetníky.

37 - Dozor nad stavbami; stavebné informácie; izolovanie proti vlhkosti; izolovanie stavieb; klam-piarstvo a inštalatérsstvo; murárstvo; stavebná činnosť.

(540)



(731) Renit s. r. o., Mostová 8, 811 02 Bratislava, SK;

(740) Bianchi Peter, JUDr., Bratislava, SK;

(210) 6358-2008

(220) 25.11.2008

9 (511) 25, 35

(511) 25 - Obuv; pančuchy, ponožky, podkolenky; sandále.

35 - Kancelárie zaoberajúce sa dovozom a vývozem tovarov; maloobchodné služby v oblasti predaja obuvi, pančúch, ponožiek, podkolenok a sandálov; reklamné služby súvisiace s predajom tovarov; obchodný manažment; podniková správa.

(540)

## Chen Ming-Te SHOE CABINET

(731) Chen Ming-Te, No.2, Lane 334, San-Fon Road, Fon-Chou City, Taichung Hsien, TW;

(740) Holoubková Mária, Ing., Bratislava, SK;

(210) 6363-2008

(220) 25.11.2008

9 (511) 6, 19, 37, 39, 42

(511) 6 - Kovové vystužovacie materiály do betónu; kovové nádoby na skladovanie a prepravu; stavebné kovania; kovové dielce (stavebné); kovové vystužovacie materiály na stavebníctvo; kovový stavebný materiál; kovové debnenie; kovové stavebné konštrukcie; kovové kostry budov; kovové nádrže na tekuté palivá; kovové lejárské formy.

19 - Betón; nekovové vystužovacie materiály pre stavebníctvo; základné konštrukcie na budovy s výnimkou kovových; stavebné konštrukcie s výnimkou kovových; materiál na stavbu a pokrytie ciest; potery s výnimkou kovových; betónové podpery; priečky s výnimkou kovových; konštrukcie s výnimkou kovových; rímsoy s výnimkou kovových; vodovodné potrubia s výnimkou kovových; prípojky potrubia s výnimkou kovových; nosníky s výnimkou kovových; podpery s výnimkou kovových; štrk; preklady s výnimkou kovových; prenosné stavby s výnimkou kovových; vonkajšie plášte budov s výnimkou kovových; obklady stien a priečok s výnimkou kovových; stavebný kameň; umelý kameň; stropy s výnimkou kovových; stropné dosky s výnimkou kovových; nástupišťa, nekovové prefabrikáty; podvaly s výnimkou kovových; konštrukcie s výnimkou kovových; konštrukčné materiály s výnimkou kovových; stavebné materiály s výnimkou kovových; stĺpy s výnimkou kovových; schodiská s výnimkou kovových; stavebné panely s výnimkou kovových; cestné zvodidlá s výnimkou kovových; nekovové potrubie; nekovové tlakové potrubie.

37 - Stavebníctvo (stavebná činnosť); dozor nad stavbami; stavebný dozor; budovanie závodov a tovární; murovanie; povrchové dobývanie; stavebníctvo (stavebná činnosť) v oblasti dopravných stavieb (cesty, diaľnice, mosty).

39 - Nákladná kamiónová doprava.

42 - Projektovanie stavieb; projektová činnosť, štúdie technických projektov; inžinierska činnosť; výskum a vývoj nových výrobkov a technológií ich výroby (pre zákazníkov).

(540)



(591) zelená

(731) ZIPP BRATISLAVA, spol. s r.o., Mlynské nivy 61/A, 820 15 Bratislava, SK;

(740) Holakovský Štefan, Ing., Bratislava, SK;

(210) 6364-2008

(220) 25.11.2008

9 (511) 6, 19, 37, 39, 42

(511) 6 - Kovové vystužovacie materiály do betónu; kovové nádoby na skladovanie a prepravu; stavebné kovania; kovové dielce (stavebné); kovové vystužovacie materiály na stavebníctvo; kovový stavebný materiál; kovové debnenie; kovové stavebné konštrukcie; kovové kostry budov; kovové nádrže na tekuté palivá; kovové lejárské formy.

19 - Betón; nekovové vystužovacie materiály pre stavebníctvo; základné konštrukcie na budovy s výnimkou kovových; stavebné konštrukcie s výnimkou kovových; materiál na stavbu a pokrytie ciest; potery s výnimkou kovových; betónové podpery; priečky s výnimkou kovových; konštrukcie s výnimkou kovových; rímsoy s výnimkou kovových; vodovodné potrubia s výnimkou kovových; prípojky potrubia s výnimkou kovových; nosníky s výnimkou kovových; podpery s výnimkou kovových; štrk; preklady s výnimkou kovových; prenosné stavby s výnimkou kovových; vonkajšie plášte budov s výnimkou kovových; obklady stien a priečok s výnimkou kovových; stavebný kameň; umelý kameň; stropy s výnimkou kovových; stropné dosky s výnimkou kovových; nástupišťa, nekovové prefabrikáty; podvaly s výnimkou kovových; konštrukcie s výnimkou kovových; konštrukčné materiály s výnimkou kovových; stavebné materiály s výnimkou kovových; stĺpy s výnimkou kovových; schodiská s výnimkou kovových; stavebné panely s výnimkou kovových; cestné zvodidlá s výnimkou kovových; nekovové potrubie; nekovové tlakové potrubie.

37 - Stavebníctvo (stavebná činnosť); dozor nad stavbami; stavebný dozor; budovanie závodov a tovární; murovanie; povrchové dobývanie; stavebníctvo (stavebná činnosť) v oblasti dopravných stavieb (cesty, diaľnice, mosty).

39 - Nákladná kamiónová doprava.  
42 - Projektovanie stavieb; projektová činnosť, štúdie technických projektov; inžinierska činnosť; výskum a vývoj nových výrobkov a technológií ich výroby (pre zákazníkov).

(540)



(591) zelená, biela  
(731) ZIPP BRATISLAVA, spol. s r.o., Mlynské nivy 61/A, 820 15 Bratislava, SK;  
(740) Holakovský Štefan, Ing., Bratislava, SK;

(210) 6366-2008

(220) 26.11.2008

9 (511) 35, 36, 41

(511) 35 - Sprostredkovanie obchodu s tovarom, činnosť ekonomických a organizačných poradcov, prieskum trhu a verejnej mienky, reklamné a marketingové služby.

36 - Sprostredkovanie kúpy, predaja a prenájmu nehnuteľností.

41 - Organizovanie seminárov, školení a prednášok, organizovanie kultúrnych, športových a spoločenských podujatí; poskytovanie služieb športových a relaxačných zariadení slúžiacich na regeneráciu a rekondíciu; poskytovanie služieb fitnesscentra a wellness centra v oblasti športu a relaxu.

(540)



(591) zelená, sivá  
(731) ESPRIA s. r. o., Vrakunská cesta 6, 821 02 Bratislava, SK;  
(740) Dolanská Elena, RNDr., Bratislava, SK;

(210) 6367-2008

(220) 26.11.2008

9 (511) 11, 16, 20, 35

(511) 11 - Svetidlá, lampy na svietenie, lustre, drezy, tienidlá na lampy.

16 - Obrazy; tlačoviny; papier a výrobky z papiera; grafiky; skrinky na kancelárske potreby.

20 - Nábytok, čalúnený nábytok, kovový nábytok okrem špeciálneho nábytku; nábytkové príslušenstvo a doplnky z dreva, korku, trstiny, trstia, vřbového prútia a plastických hmôt neobsiahnuté v iných triedach; posteľe okrem postelí na lekárske účely, lamelové rošty do postelí okrem kovových, matrace a podhlavníky; vankúše, lôžkoviny okrem posteľnej bielizne, bielizníky, zásuvkové kontajnery, bielizníky, skrine, šatníkové skrine, sedacie súpravy, kreslá, divány, pohovky, poličky, regály, stojany patriace do tejto triedy, umelecké stolárske výrobky; stoly, stolíky, stoličky, taburetky, toaletné stolíky, rámy na obrazy; zrkadlá bytové a toaletné; striebrené sklo.

35 - Obchodný manažment; dovozná a vývozná agentúra; sprostredkovanie obchodu s tovarom; maloobchodná činnosť s nábytkom, bytovými doplnkami, svetidlami a s uvedenými tovarmi; reklamná činnosť.

(540)



(731) FUTURE DESIGN, s.r.o., Kysucká 5, 010 01 Žilina, SK;  
(740) Kastler Anton, Bratislava, SK;

(210) 6368-2008

(220) 26.11.2008

9 (511) 11, 20, 35

(511) 11 - Svetidlá, lampy na svietenie, lustre, drezy, tienidlá na lampy.

20 - Nábytok, čalúnený nábytok, kovový nábytok okrem špeciálneho nábytku; nábytkové príslušenstvo a doplnky z dreva, korku, trstiny, trstia, vřbového prútia a plastických hmôt neobsiahnuté v iných triedach; posteľe okrem postelí na lekárske účely, lamelové rošty do postelí okrem kovových, matrace a podhlavníky; vankúše, lôžkoviny okrem posteľnej bielizne, bielizníky, zásuvkové kontajnery, bielizníky, skrine, šatníkové skrine, sedacie súpravy, kreslá, divány, pohovky, poličky, regály, stojany patriace do tejto triedy, umelecké stolárske výrobky; stoly, stolíky, stoličky, taburetky, toaletné stolíky, rámy na obrazy; zrkadlá bytové a toaletné; striebrené sklo.

35 - Obchodný manažment; dovozná a vývozná agentúra; sprostredkovanie obchodu s tovarom; maloobchodná činnosť s nábytkom, bytovými doplnkami, svetidlami a s uvedenými tovarmi; reklamná činnosť.

(540)



(731) FUTURE DESIGN, s.r.o., Kysucká 5, 010 01 Žilina, SK;

(740) Kastler Anton, Bratislava, SK;

(210) 6373-2008

(220) 1.12.2008

9 (511) 6, 7, 9, 12, 19, 35, 37

(511) 6 - Drôt, drôtené pletivo, kovové pletivo, kovové ploty, sieťka proti hmyzu (kovová), kovové sítá proti hmyzu, kovové tkaniny, kovové plotové panely, kovové stĺpy, kovové stĺpy, kovové stĺpy pre stavebníctvo, ostnatý drôt, kovové brány, kovové podpery, kovové výplne dverí, brán a plotov, káble a drôty z obyčajných kovov s výnimkou elektrických, napínače na kovové drôty, drôty zo zliatin obyčajných kovov (okrem poistkových drôtov), hliník, hliníkový drôt, kovové spojky a príchytky na káble a rúrky, háčiky (železiarsky tovar), kovové kostry stavieb, stavebné kovania, kovové obruče, kovové lišty, kovové laty, kovový spojovací materiál, kovové objímky, obyčajné

kovy surové alebo ako polotovary, oceľové pásy, oceľový drôt, oceľový plech, kovové pánty, závesy, plech, kovové príchytky, klince, kovové skrutky, spájkovací kovový drôt, spojovacie plechy, kovové vystužovacie materiály pre stavebníctvo, stavebný materiál z kovu, prenosné stavby z kovu, železiarsky tovar, drobný železiarsky tovar, kovové potrubia a rúry, bezpečnostné schránky, iné výrobky z kovov, ktoré nie sú zahrnuté v iných triedach.

7 - Sitá (ako stroje alebo ich časti), sitá na škvaru ako stroje, priemyselné sitá ako stroje alebo ich časti, triediace sitá ako stroje alebo ich časti, triediace stroje, obilné triediče.

9 - Ochranné siete proti nehodám, bezpečnostné siete, laboratórne prístroje na sitovú analýzu, meracie prístroje, meradlá, nástroje a prístroje vedecké a na laboratórne experimenty.

12 - Odkladacie siete na batožinu pre dopravné prostriedky, ochranné siete na dámske bicykle.

19 - Ploty s výnimkou kovových, výplne dverí, brán a plotov s výnimkou kovových, betón, betónové podpery, betónové stĺpy, sieťami, plechmi, prefabrikáty z betónu, nekovové stavebné materiály, nekovové rúry pre stavebníctvo, nekovové prenosné stavby, nekovová sieťka proti hmyzu, nekovové sitá proti hmyzu.

35 - Maloobchodné a veľkoobchodné služby s pleťvom, drôtmi, kovovými polotovarmi, hutným materiálom, sieťovinou, sitami, sieťami, plechmi, ľahokovom, stavebným materiálom, zhromažďovanie rozličných výrobkov pre tretie osoby (okrem dopravy) s cieľom umožniť zákazníkovi, aby si mohli tieto výrobky pohodlne prehliadať a nakupovať, a to prostredníctvom maloobchodných predajní, veľkoobchodných predajní, prostredníctvom katalógového predaja alebo elektronickými prostriedkami, prostredníctvom webových stránok alebo prostredníctvom telenákupu, kancelárie zaoberajúce sa dovozom a vývozom, reklama, online reklama na počítačovej komunikačnej sieti.

37 - Montáž a inštalácia plotov, stavba plotov, opravy a údržba plotov, prenájom stavebných strojov a zariadení, opravy, opravy triediacich strojov a sít, dozor nad stavbami, klampiárstvo a inštalatérstvo, stavebníctvo.

**(540) VOMET**

(731) VOMET, spol. s r.o., Trstínska cesta 19, 917 01 Trnava, SK;

(740) Blaško Rastislav, Mgr., Ivanka pri Dunaji, SK;

**(210) 6379-2008**

(220) 2.12.2008

**9 (511) 9, 16, 35, 41**

(511) 9 - Elektronické publikácie; nahraté nosiče údajov.

16 - Tlačoviny; knihy; časopisy; noviny; periodické a neperiodické publikácie vrátane ich príloh a mimoriadnych vydaní; fotografie; katalógy; letáky; mapy; plagáty; príručky; prospekty; polygrafické výrobky; obežníky; ročenky; albumy; tlačivá; kancelárske, školské a vyučovacie potreby s výnimkou nábytku.

35 - Reklamná, inzertná a propagačná činnosť; online reklama na počítačovej komunikačnej sieti; vydávanie, aktualizovanie, zasielanie a rozširovanie reklamných materiálov (letáky, prospekty, tlačivá, vzorky), náborových textov a oznamov zákazníkom; uverejňovanie reklamných textov; grafická úprava tlačovín na reklamné účely; hospodárske, ekonomické predpovede; organizovanie výstav na obchodné a reklamné účely; organizovanie zábavných, kultúrnych a spoločenských podujatí na reklamné a obchodné účely; maloobchod s tovarmi uvedenými v triedach 9 a 16; sprostredkovanie obchodu s tovarom; konzultačná činnosť v oblasti služieb uvedených v tejto triede; sprostredkovateľská obchodná činnosť v oblasti služieb uvedených v triede 35 a 41.

41 - Vydavateľská činnosť s výnimkou vydávania reklamných a náborových textov; vydávanie a zverejňovanie kníh, časopisov a textov; vydávanie a zverejňovanie online kníh a časopisov v elektronickej podobe; vydávanie textov v elektronickej forme; elektronická edičná činnosť v malom; poskytovanie informácií online; fotografická reportáž; reportérske služby; poskytovanie elektronických publikácií online (bez možnosti kopírovania); vzdelávanie; vyučovanie; zabezpečovanie výcvikov, kurzov a školení; organizovanie a vedenie konferencií, kongresov, seminárov, školení, sympózií, koncertov, kolokvií a výcvikov; informácie o výchove a vzdelávaní; informácie o možnostiach rekreácie, rozptýlenia, zábavy; zábava; športová a kultúrna činnosť; pobavenie; organizovanie kultúrnych alebo vzdelávacích výstav, organizovanie predstavení; organizovanie vedomostných a zábavných súťaží; organizovanie športových súťaží; organizovanie živých vystúpení; fotografovanie; prenájom audionahrávok; všetky uvedené služby poskytované aj prostredníctvom internetu; konzultačná činnosť v oblasti služieb uvedených v tejto triede.

(540)



(591) červená, biela

(731) STAR production, s. r. o., Dr. Vladimíra Clementisa 10, 821 02 Bratislava, SK;

(740) Litváková Edita, Ing., Bratislava, SK;

**(210) 6380-2008**

(220) 3.12.2008

**9 (511) 32, 33**

(511) 32 - Pivo; nealkoholické pivo; minerálne a sýtené vody a iné nealkoholické nápoje, ovocné nápoje a ovocné šťavy; sirupy a iné prípravky na výrobu nápojov.

33 - Alkoholické nápoje s výnimkou piva.

**(540) KOZEL**

(731) Plzeňský Prazdroj, a. s., U Prazdroje 7, 304 97 Plzeň, CZ;

(740) Tomeš Pavol, Ing., Bratislava, SK;

**(210) 6381-2008**

(220) 3.12.2008

**9 (511) 32, 33**

(511) 32 - Pivo; nealkoholické pivo; minerálne a sýtené vody a iné nealkoholické nápoje, ovocné nápoje a ovocné šťavy; sirupy a iné prípravky na výrobu nápojov.

33 - Alkoholické nápoje s výnimkou piva.

**(540) GAMBÁČ**

(731) Plzeňský Prazdroj, a. s., U Prazdroje 7, 304 97 Plzeň, CZ;

(740) Tomeš Pavol, Ing., Bratislava, SK;

**(210) 6382-2008**

(220) 3.12.2008

**9 (511) 32, 33**

(511) 32 - Pivo; nealkoholické pivo; minerálne a sýtené vody a iné nealkoholické nápoje, ovocné nápoje a ovocné šťavy; sirupy a iné prípravky na výrobu nápojov.

33 - Alkoholické nápoje s výnimkou piva.

**(540) RADEGAST TRIUMF**

(731) Plzeňský Prazdroj, a. s., U Prazdroje 7, 304 97 Plzeň, CZ;

(740) Tomeš Pavol, Ing., Bratislava, SK;

**(210) 6383-2008**

(220) 3.12.2008

(310) 1398010

(320) 3.6.2008

(330) CA

**9 (511) 3**

(511) 3 - Prípravky na starostlivosť o pleť; predovšetkým pleťové hydratačné prípravky, prípravky na čistenie pleti, pleťové mydlá, pleťové toniká, adstringentné pleťové prípravky, čistiace pleťové masky, zlpovacie pleťové masky; prípravky na starostlivosť o pokožku tela, predovšetkým telové čistiace prípravky, prípravky na umývanie tela, telové hydratačné prípravky, telové mlieka, telové emulzie, telové krémy, všetko patriace do triedy 3.

**(540) HYDRO BOOST**

(731) Neutrogena Corporation, a Delaware corporation, 5760 West 96th Street, Los Angeles, California 90045, US;

(740) Čechvalová Dagmar, Bratislava, SK;

**(210) 6384-2008**

(220) 3.12.2008

**9 (511) 5**

(511) 5 - Farmaceutické prípravky bez lekárskeho predpisu (OTC).

**(540) IBURION**

(731) Orion Corporation, Orionintie 1, 02200 Espoo, FI;

(740) PATENTSERVIS BRATISLAVA a. s., Bratislava, SK;

**(210) 6385-2008**

(220) 4.12.2008

**9 (511) 35, 41, 42**

(511) 35 - Reklamná činnosť; obchodný manažment, obchodná správa; obchodná administratíva; kancelárske práce.

41 - Vzdelávanie; zabezpečovanie výcvikov, kurzov a školení; zábava; športová a kultúrna činnosť.

42 - Služby vedecké a technologické, ako aj výskum v oblasti vedy a priemyslu; priemyselné analýzy a priemyselný výskum; návrh a vývoj počítačového hardvéru a softvéru.

**(540)**The logo for 'creative shop' features the words 'creative' and 'shop' stacked vertically in a lowercase, sans-serif font. To the right of the text is a stylized graphic of three overlapping blue and white shapes resembling a flower or a fan.

(591) modrá, čierna

(731) CreativeShop, s.r.o., Staré Grunty 52, 841 04 Bratislava, SK;

**(210) 6386-2008**

(220) 4.12.2008

**9 (511) 35, 41, 42**

(511) 35 - Reklamná činnosť; obchodný manažment, obchodná správa; obchodná administratíva; kancelárske práce.

41 - Vzdelávanie; zabezpečovanie výcvikov, kurzov a školení; zábava; športová a kultúrna činnosť.

42 - Služby vedecké a technologické, ako aj výskum v oblasti vedy a priemyslu; priemyselné analýzy a priemyselný výskum; návrh a vývoj počítačového hardvéru a softvéru.

**(540)**The logo for 'creative sites' features the words 'creative' and 'sites' stacked vertically in a lowercase, sans-serif font. To the right of the text is a stylized graphic of three overlapping shapes in yellow, orange, and red, resembling a fan or a flower.

(591) žltá, oranžová, červená, čierna

(731) CreativeSites, s.r.o., Staré Grunty 52, 841 04 Bratislava, SK;

**(210) 6387-2008**

(220) 4.12.2008

**9 (511) 33**

(511) 33 - Alkoholické nápoje (okrem piva).

**(540)**

(591) zlatá, červená, modrá, čierna, biela

(731) Lidl Stiftung &amp; Co. KG, Stiftsbergstraße 1, 74167 Neckarsulm, DE;

(740) Čechvalová Dagmar, Bratislava, SK;

**(210) 6388-2008**

(220) 4.12.2008

**9 (511) 9, 38, 42**

(511) 9 - Počítačové softvéry; nahrané počítačové programy; počítačové programy stiahnuté z telekomunikačnej siete; počítače a ich časti; stroje a zariadenia na spracovanie údajov; počítačové príslušenstvo; čipy; periférne zariadenia počítačov; faxy; modemy; zariadenia a prístroje vytvárajúce a zabezpečujúce fungovanie elektronických a dátových sietí; nahrané a nenahrané optické nosiče údajov; nahraté a nenahraté magnetické nosiče údajov; kompaktné disky; záznamové disky, magnetické médiá; informačné, komunikačné a elektronické zariadenia; zariadenia na spracovanie dát; informácie a záznamy v elektronickej podobe; elektronické časopisy; elektronické periodiká a knihy v elektronickej podobe.

38 - Počítačová komunikácia; prevádzkovanie počítačových sietí; prenos správ a obrazových informácií pomocou počítača; komunikácia pomocou optických káblov; komunikácia pomocou počítačových terminálov; elektronická pošta; rozširovanie, zverejňovanie a prenos informácií prostredníctvom informačných a telekomunikačných prostriedkov a sietí; služby zabezpečujúce vstup do telekomunikačných sietí; výmena a šírenie informácií a správ prostredníctvom telekomunikačnej siete, dátovej siete, informačných, komunikačných alebo elektronických techník; služby v oblasti informačných, komunikačných a elektronických technológií; poskytovanie informácií a online informácií týkajúcich sa služieb uvedených v triede 38; konzultačná činnosť v oblasti služieb uvedených v triede 38.

42 - Návrh počítačových systémov; tvorba, výroba a vývoj počítačového softvéru; prenájom počítačového softvéru; inštalácia počítačových programov; aktualizovanie počítačových programov; servis počítačových softvérov; vytváranie a udržiavanie počítačových webových stránok pre zákazníkov; hosťovanie na počítačových webových stránkach; prenájom miesta na počítačových webových serveroch; poskytovanie internetových vyhľadávačov; obnovovanie počítačových databáz; sprostredkovanie prístupu do počítačových databáz; preklad informácií do počítačovej databázy; tvorba programových projektov; počítačové programovanie; návrh počítačových systémov; zhotovovanie kópií počítačových programov; návrh a optimalizácia informačných technológií; technický prieskum; poradenské, konzultačné a expertízne služby v oblasti počítačového softvéru a hardvéru; poskytovanie informácií v oblasti počítačového softvéru a hardvéru; grafické dizajnérstvo; prenájom počítačov a príslušenstva k počítačom; služby v oblasti registrácie, správy a prevádzkovania domén.

**(540) AlejTech**

(731) AlejTech, spol. s r.o., Pestovateľská 308/23, 900 44 Tomášov, SK;

(740) Litvákova Lenka, Ing., Bratislava, SK;

**(210) 6389-2008**

(220) 4.12.2008

**9 (511) 9, 16, 35, 37, 41, 42, 45**

(511) 9 - Elektronické publikácie, časopisy, ročenky, prílohy, periodiká a elektronické nosiče informácií všetkých druhov.

16 - Tlačoviny, časopisy (periodiká), publikácie, periodiká, brožúry, noviny, knihy, obežníky, ročenky, prílohy a papierové nosiče informácií všetkých druhov v časopisovej a novinovej forme; reklamné a propagačné materiály, letáky, prospekty, polygrafické výrobky všetkých druhov.

35 - Obchodné sprostredkovanie služieb uvedených v triedach 35, 37, 41, 42, 45; konzultačná činnosť v oblasti služieb uvedených v triedach 35, 37, 41, 42, 45; sprostredkovanie obchodu s tovarom; elektronický obchod s tovarmi prostredníctvom siete internet; poskytovanie obchodných informácií a služieb prostredníctvom internetu; reklamná, inzertná a propagačná činnosť; zbieranie a zoradovanie údajov do počítačových databáz; organizovanie výstav na komerčné alebo reklamné účely; odborné obchodné poradenstvo.

37 - Kontroly, skúšky a revízie technických zariadení.

41 - Vyučovanie, vzdelávanie; školenie; výcvik; praktický výcvik; praktický výcvik (ukážky); organizovanie vzdelávacích výstav a podujatí; organizovanie konferencií, seminárov, kongresov, sympózií; vydavateľská činnosť; publikovanie textov v papierovej a elektronickej forme.

42 - Kontrolná činnosť techniky požiarnej ochrany a bezpečnosti práce; poradenstvo, kontrola, spracovanie technologických postupov práce so zameraním na bezpečnosť práce; poradenské služby v oblasti životného prostredia; poradenská činnosť v oblasti havarijného plánovania; poradenská činnosť pri priemyselných haváriách; poradenská činnosť v oblasti prepravy nebezpečných vecí; analýzy v oblasti požiarnej ochrany, civilnej ochrany a environmentalistiky; štúdie technických projektov, technický prieskum; projektová činnosť; projektovanie stavieb; prieskumy (inžinierske práce); expertízy (inžinierske práce); kontrola kvality; skúšky materiálu; tvorba a prenájom počítačového softvéru; inštalácia počítačových programov; aktualizovanie počítačových programov; obnovovanie počítačových databáz.

45 - Bezpečnostno-technické služby; civilná ochrana; poradenská činnosť v oblasti bezpečnosti a ochrany zdravia pri práci; poradenská činnosť v oblasti požiarnej ochrany; poradenská činnosť v oblasti civilnej ochrany; poskytovanie odbornej pomoci fyzickým alebo právnickým osobám v oblasti bezpečnosti práce; ochrany zdravia pri práci; technicko-organizačná činnosť v oblasti požiarnej ochrany; služby v oblasti bezpečnosti a ochrany zdravia; vytváranie smerníc a katalogizácia v oblasti požiarnej ochrany; vytváranie smerníc a katalogizácia v oblasti požiarnej ochrany; expertízy a audity so zameraním na bezpečnosť práce a požiarne ochranu; revízie a skúšky systémov bezpečnosti práce a systému požiarnej ochrany.

**(540) B.P.O.**

(731) B.P.O., s.r.o., Dvojkřížna 47, 821 06 Bratislava, SK;

(740) Litvákova Lenka, Ing., Bratislava, SK;

**(210) 6390-2008**

(220) 5.12.2008

**9 (511) 18, 20, 24, 25**

(511) 18 - Šatky na nosenie dojčiat; kožené podbradníky; tašky na nosenie detí; vaky na nosenie detí.

20 - Chodúľky pre deti; podložky do ohrádok pre malé deti; vysoké stoličky pre deti; detské ohrádky; skrinky na hračky; bielizníky; zásuvkové kontajnery; bielizníky; prútené koše; lôžkoviny s výnimkou posteľnej bielizne; posteľné matrace; nábytok do detskej izby; kolísky; drevené alebo plastové debny; drevené alebo plastové skrinky; nádoby z dreva alebo plastu; obloženie alebo ozdoby na nábytok s výnimkou kovových; podušky, vankúše.

24 - Posteľná bielizeň; lôžkoviny (bielizeň); obloženie nábytku textilnými látkami; obliečky na matrace; páperové prikrývky, periny; plachty; spacie vaky nahrádzajúce prikrývky; textilné uteráky, osušky.

25 - Detská výbavička; detské oblečenie; detské nohavičky; detské plienky textilné; body (spodná bielizeň); tehotenské odevy; podbradníky nie z papiera; detská obuv; detské ponožky a podkoleníky; detské pančuškové nohavičky.

**(540)**

(591) modrá, oranžová

(731) BabyMarket, s.r.o., Gagarinova 8, 903 01 Senec, SK;

(740) Gajdošíková Zuzana, Ing., JUDr., Bratislava, SK;

**(210) 6391-2008**

(220) 5.12.2008

**9 (511) 10, 12, 18, 20, 24, 25, 28**

(511) 10 - Cumlíky na detské fľaše; cumlíky pre dojčatá; detské fľaše; pomôcky na dojčenie; uzávery na fľaše na kŕmenie; krúžky na prerezávanie zubbobov; odsávačky; špáradlá na čistenie uší, tehotenské pásy; uzávery na detské fľaše; teplomery na lekárske účely.

12 - Bezpečnostné sedačky pre deti do automobilov; bezpečnostné sedadlá pre deti do automobilov; detské kočíky; striešky na detské kočíky; kryty na detské kočíky; koše (nosiče batožiny) na kočíky; kolobežky; trojkolky; bicykle; sánky.

18 - Šatky na nosenie dojčiat; kožené podbradníky; tašky na nosenie detí; vaky na nosenie detí.

20 - Chodúľky pre deti; podložky do ohrádok pre malé deti; vysoké stoličky pre deti; detské ohrádky; skrinky na hračky; bielizníky; zásuvkové kontajnery; bielizníky; prútené koše; lôžkoviny s výnimkou posteľnej bielizne; posteľné matrace; nábytok do detskej izby; kolísky; drevené alebo plastové debny; drevené alebo plastové skrinky; nádoby z dreva alebo plastu; obloženie alebo ozdoby na nábytok s výnimkou kovových; podušky, vankúše.

24 - Posteľná bielizeň; lôžkoviny (bielizeň); obloženie nábytku textilnými látkami; obliečky na matrace; páperové prikrývky, periny; plachty; spacie vaky nahrádzajúce prikrývky; textilné uteráky, osušky.

25 - Detská výbavička; detské oblečenie; detské nohavičky; detské plienky textilné; body (spodná bielizeň); tehotenské odevy; podbradníky nie z papiera; detská obuv; detské ponožky a podkoleníky; detské pančuškové nohavičky.

28 - Hračky; autá (hračky); bábiky; bábky; balóniky (hračka); boby; hračkárske vozidlá ovládané diaľkovo; domino (kocky); hojdacie kone; hojdačky; kaleidoskopy; stavebnicové kocky (hračky); kolobežky; lopty na hranie; modely automobilov (zmenšené); plyšové hračky; puzzle; spoločenské hry; šmykľavky; vozidlá (ako hračky).

**(540)**

(591) oranžová, biela, žltá

(731) BabyMarket, s.r.o., Gagarinova 8, 903 01 Senec, SK;

(740) Gajdošíková Zuzana, Ing., JUDr., Bratislava, SK;

**(210) 6393-2008**

(220) 5.12.2008

**9 (511) 5**

(511) 5 - Farmaceutické prípravky.

**(540) LAKEA S**

(731) NOVARTIS AG, 4002 Basel, CH;

(740) Čechvalová Dagmar, Bratislava, SK;

**(210) 6394-2008**

(220) 5.12.2008

**9 (511) 5**

(511) 5 - Farmaceutické prípravky.

**(540) TULIP S**

(731) NOVARTIS AG, 4002 Basel, CH;

(740) Čechvalová Dagmar, Bratislava, SK;

**(210) 6395-2008**

(220) 5.12.2008

**9 (511) 19, 35, 36, 37, 42**

(511) 19 - Stavebné drevo, nekovové panely, nekovové montované steny, nekovové prefabrikáty na stavbu a montáž domov, nekovový stavebný materiál, nekovové vystužovacie materiály pre stavebníctvo, nekovové vonkajšie plášte budov, suché stavebné zmesi na výrobu alebo prípravu omietok alebo podlahových vrstiev a poterov, omietky pre stavebníctvo, stavebná malta, potery s výnimkou kovových, obkladový materiál na budovy s výnimkou kovového, nekovové obklady, nekovové vonkajšie plášte (stavebné konštrukcie) vrátane nekovových zatepľovacích plášťov, nekovové obklady stien, priečok, prekladov, nekovové konštrukcie, nekovové nosníky, nekovové lešenia, betón, prefabrikáty z betónu, hranoly, dre-

vo ako polotovar, strešné krokvy, figuríny, sochy, sošky z kameňa, betónu alebo mramoru, kameň, kamenárske výrobky, nekovové stavebné krytiny, nekovové stavebné tvárnice, nekovové stavebné výrobky.

35 - Zhromažďovanie rozličných tovarov, najmä uvedených tovarov pre tretie osoby s cieľom umožniť zákazníkovi, aby si mohli tieto pohodlne prehliadať a nakupovať prostredníctvom katalógového predaja alebo elektronickými prostriedkami, ako napr. prostredníctvom webových stránok alebo prostredníctvom telenákupu, veľkoobchodné a maloobchodné služby so stavebným materiálom, montovanými domami, drevenými domami, zrubmi, reklama, reklamné činnosti a služby, online reklama na počítačovej komunikačnej sieti, reklama a propagácia nehnuteľností, stavebných činností, vydávanie a aktualizovanie reklamných alebo náborových materiálov, rozširovanie reklamných materiálov zákazníkovi (letáky, prospekty, tlačoviny), organizovanie výstav na reklamné a obchodné účely, podpora predaja pre tretie osoby, obchodný manažment, obchodná správa, odborné obchodné poradenstvo, predovšetkým obchodné poradenstvo pri predaji nehnuteľností a pri stavebných činnostiach, dražby, obchodné odhady, prieskum trhu, sprostredkovanie obchodu s tovarom.

36 - Finančné služby pre výstavbu domov, zrubov a iných stavieb, realitné kancelárie, sprostredkovanie kúpy, predaja a prenájmu nehnuteľností, prenájom obchodných priestorov, prenájom nehnuteľností, správa nehnuteľností, oceňovanie a odhady nehnuteľností, poisťovníctvo, finančné služby, peňažníctvo, sprostredkovateľská činnosť s nehnuteľnosťami, bankové služby, oceňovanie pre poistenie, bankovníctvo, finančné informácie, finančné záruky, predaj na splátky, úverové financovanie predaja, poistenie, poradenstvo v oblasti poistenia.

37 - Stavebné činnosti, stavebníctvo, montáž a stavba drevených domov, zrubov, montovaných domov a stavieb, opravy a údržba, kontrola stavebných plánov, čistenie interiérov a exteriérov budov, izolovanie proti vlhkosti, izolovanie stavieb, interiérové a exteriérové maľovanie a natieranie, štukovanie, sadrovanie, tapetovanie, montáž a opravy výťahov, montovanie lešení, murárstvo, pokrývačské práce, demolácia budov, dozor nad stavbami, inštalácia, údržba a opravy strojov, prístrojov a zariadení, vrátane vykurovacích, vodovodných, vodárenských, ventilačných, klimatizačných, protipožiarnych, plynových, zabezpečovacích, osvetľovacích systémov a zariadení, klampiarstvo a inštalatérsťvo, prenájom stavebných strojov a zariadení, prenájom čistiacich strojov, stavebné informácie, informácie o údržbe a opravách, odborné poradenstvo v stavebníctve, prenájom stavebného náradia.

42 - Projektovanie montovaných domov, zrubov, projektovanie stavieb, projektová činnosť, projektovanie stavebných činností a technológií, architektonické poradenstvo, urbanistické plánovanie, poradenstvo pri navrhovaní a zariaďovaní interiérov, expertízy a prieskumy ako inžinierske práce, štúdie technických projektov, interiérová a ex-

teriérová výzdoba, vypracovanie stavebných výkresov, kontrola kvality, zememeračstvo, inštalácia počítačových systémov pre projektovanie a vizualizáciu v stavebníctve.

**(540) REALDOM**

(731) REAL DOM, s.r.o., Partizánska cesta 106, 974 01 Banská Bystrica, SK;

(740) Blaško Rastislav, Mgr., Ivanka pri Dunaji, SK;

**(210) 6396-2008**

(220) 5.12.2008

**9 (511) 19, 35, 36, 37, 42**

(511) 19 - Stavebné drevo, nekovové panely, nekovové montované steny, nekovové prefabrikáty na stavbu a montáž domov, nekovový stavebný materiál, nekovové vystužovacie materiály pre stavebníctvo, nekovové vonkajšie plášte budov, suché stavebné zmesi na výrobu alebo prípravu omietok alebo podlahových vrstiev a poterov, omietky pre stavebníctvo, stavebná malta, potery s výnimkou kovových, obkladový materiál na budovy s výnimkou kovového, nekovové obklady, nekovové vonkajšie plášte (stavebné konštrukcie) vrátane nekovových zateplovacích plášťov, nekovové obklady sien, priečok, prekladov, nekovové konštrukcie, nekovové nosníky, nekovové lešenia, betón, prefabrikáty z betónu, hranoly, drevo ako polotovar, strešné krokvy, figuríny, sochy, sošky z kameňa, betónu alebo mramoru, kameň, kamenárske výrobky, nekovové stavebné krytiny, nekovové stavebné tvárnice, nekovové stavebné výrobky.

35 - Zhromažďovanie rozličných tovarov, najmä uvedených tovarov pre tretie osoby s cieľom umožniť zákazníkovi, aby si mohli tieto pohodlne prehliadať a nakupovať prostredníctvom katalógového predaja alebo elektronickými prostriedkami, ako napr. prostredníctvom webových stránok alebo prostredníctvom telenákupu, veľkoobchodné a maloobchodné služby so stavebným materiálom, montovanými domami, drevenými domami, zrubmi, reklama, reklamné činnosti a služby, online reklama na počítačovej komunikačnej sieti, reklama a propagácia nehnuteľností, stavebných činností, vydávanie a aktualizovanie reklamných alebo náborových materiálov, rozširovanie reklamných materiálov zákazníkovi (letáky, prospekty, tlačoviny), organizovanie výstav na reklamné a obchodné účely, podpora predaja pre tretie osoby, obchodný manažment, obchodná správa, odborné obchodné poradenstvo, predovšetkým obchodné poradenstvo pri predaji nehnuteľností a pri stavebných činnostiach, dražby, obchodné odhady, prieskum trhu, sprostredkovanie obchodu s tovarom.

36 - Finančné služby pre výstavbu domov, zrubov a iných stavieb, realitné kancelárie, sprostredkovanie kúpy, predaja a prenájmu nehnuteľností, prenájom obchodných priestorov, prenájom nehnuteľností, správa nehnuteľností, oceňovanie a odhady nehnuteľností, poisťovníctvo, finančné služby, peňažníctvo, sprostredkovateľská činnosť s nehnuteľnosťami, bankové služby, oceňovanie pre poistenie, bankovníctvo, finančné informácie, finančné záruky, predaj na splátky, úverové financovanie predaja, poistenie, poradenstvo v oblasti poistenia.



37 - Stavebné činnosti, stavebníctvo, montáž a stavba drevených domov, zrubov, montovaných domov a stavieb, opravy a údržba, kontrola stavebných plánov, čistenie interiérov a exteriérov budov, izolovanie proti vlhkosti, izolovanie stavieb, interiérové a exteriérové maľovanie a natieranie, štukovanie, sadrovanie, tapetovanie, montáž a opravy výťahov, montovanie lešení, murárstvo, pokrývačské práce, demolácia budov, dozor nad stavbami, inštalácia, údržba a opravy strojov, prístrojov a zariadení, vrátane vykurovacích, vodovodných, vodárenských, ventilačných, klimatizačných, protipožiarnych, plynových, zabezpečovacích, osvetľovacích systémov a zariadení, klampiarstvo a inštalatérsstvo, prenájom stavebných strojov a zariadení, prenájom čistiacich strojov, stavebné informácie, informácie o údržbe a opravách, odborné poradenstvo v stavebníctve, prenájom stavebného náradia.

42 - Projektovanie montovaných domov, zrubov, projektovanie stavieb, projektová činnosť, projektovanie stavebných činností a technológií, architektonické poradenstvo, urbanistické plánovanie, poradenstvo pri navrhovaní a zariaďovaní interiérov, expertízy a prieskumy ako inžinierske práce, štúdie technických projektov, interiérová a exteriérová výzdoba, vypracovanie stavebných výkresov, kontrola kvality, zememeračstvo, inštalácia počítačových systémov pre projektovanie a vizualizáciu v stavebníctve.

(540)



(591) čierna, oranžová

(731) REAL DOM, s.r.o., Partizánska cesta 106, 974 01 Banská Bystrica, SK;

(740) Blaško Rastislav, Mgr., Ivanka pri Dunaji, SK;

(210) 6397-2008

(220) 5.12.2008

**9 (511) 6, 7, 9, 12, 17, 35, 40**

(511) 6 - Kovové čapy, mastiace čapy, obyčajné kovy a ich zliatiny, kovový spojovací materiál, kovové spojky a príchytky na rúrky, kovy obyčajné (surové alebo ako polotovary), kovové kruhové zvierky na rúry, ložiskový kov, tlakové mastenice, mosadz surová alebo ako polotovar, nákovy, napínače, kovové nárazníky, kovové nity, kovové objímky, oceľ nespracovaná alebo ako polotovar, oceľoliatina, oceľ na odliatky, kovové reťaze, kovové vystužovacie materiály na remeňové spony, kovové rúry, kovové rúrky, kovové skrutky s maticou, kovové uzávery, ventily, klapky, závlačky, závitové krúžky, drobný železiarsky tovar, železo (ako surovina alebo polotovar).

7 - Časti motorov a hnacích strojov všetkých druhov, časti pneumatických strojov a motorov patriace do tejto triedy, piestové časti, piestové segmenty, piesty ako časti strojov, piesty valcov, piestne krúžky, pneumatický riadiaci mechanizmus strojov, motorov a hnacích strojov, pneumatické dopravníky, ložiská ako časti strojov, alternátory, axiálne ložiská, cievky (ako časti strojov), čerpadlá (ako časti strojov, motorov a hna-

cích strojov), elektrické kladivá, filtre (časti strojov alebo motorov), guľkové ložiská, hlavy valcov do motorov, hriadele strojov, chladiče do motorov a hnacích strojov, ihličkové ložiská, kĺby, spojky, spojenia, styky (časti motorov), krúžky guľkových ložísk, antifrikačné ložiská do strojov, ložiskové čapy (časti strojov), hadice a piestové časti ako časti strojov, remenice, remene do motorov a hnacích strojov, reťaze a ventily (časti strojov, motorov a hnacích strojov), pevné a otočné kolieska ako časti strojov.

9 - Zariadenia na elektrické zváranie, zväracie elektródy, zväračské prilby, prístroje na zváranie elektrickým oblúkom, prístroje a nástroje na meranie a váženie, prístroje a nástroje na vedenie, distribúciu, transformáciu, akumuláciu, reguláciu alebo kontrolu elektrického prúdu, počítačový softvér na riadenie pneumatických systémov, riadiace počítače, elektronické riadiace systémy na riadenie a kontrolu pneumatických systémov, elektronické snímače, ochranná obuv proti žiareniu, ohňu a iným nebezpečenstvám, ochranné helmy, ochranné kombinézy pre letcov.

12 - Náboje kolies automobilov, ozubené kolesá a ozubené prevody do pozemných vozidiel, automobilové pneumatiky, automobilové reťaze, duše na kolesá automobilov, obruče hlavy kolies, hnacie reťaze do pozemných vozidiel, hroty na pneumatiky, tlmiče automobilov, filtre, tlmiče, klinové remene.

17 - Tesnenia, dilatačné spoje, guma surová alebo ako polotovar, gumový materiál na protektorovanie pneumatík, hadice s výnimkou kovových, hadice z textilných materiálov, tesniace krúžky, objímky na potrubia s výnimkou kovových, izolačné pásy, guma na protektorovanie pneumatiky, tesnenie na potrubie, potrubné objímky s výnimkou kovových, ohybné rúry s výnimkou kovových, azbestové tesnenia, izolačné a tesniace materiály.

35 - Veľkoobchodné a maloobchodné služby s ložiskami, ložiskovými sadami do automobilov, ložiskovým príslušenstvom, upínacími a sťahovacími puzdrami, klznými puzdrami, guferami, tesneniami, manžetami, tesniacimi podložkami, O-krúžkami, klinovými a špeciálnymi remeňmi, tesniacim papierom, gumenými profilmi, hadicami, hadicovými spojkami, rýchlospojkami, maznicami, silentblokmi, lepidlami, chemickými výrobkami, reťazami, silonovými polotovarmi, plexisklom, kovovými tyčami, pružinami, čistiacími potrebami, kolieskami, sťahovákmi ložísk, upínacími pásmi, olejmi, strmeňmi, hákmi, lanovými svorkami, autokozmetikou, pracovnými rukavicami, paletizačnými vozíkmi, autobatériami, zväracou technikou, kardanovými krížmi, náradím, brúsnymi a reznými kotúčmi, upchávkovými šnúrami, segerovými a strmeňovými poistkami, pneumatikami, administratívne spracovanie obchodných objednávok, analýzy nákladov, obchodný alebo podnikateľský prieskum, reklama, online reklama v počítačovej komunikačnej sieti, organizovanie výstav na obchodné a reklamné účely, zásobovacie služby pre tretie osoby (nákup tovarov a služieb pre iné podniky), sprostredkovanie obchodu s ložiskami, ložiskovými sadami do automobilov, ložiskovým príslušenstvom, upínacími a sťahovacími puzdrami, klznými puzdrami, guferami, tesneniami, manže-

tami, tesniacimi podložkami, O-krúžkami, klino-  
vými a špeciálnymi remeňmi, tesniacim papie-  
rom, gumenými profilmí, hadicami, hadicovými  
spojkami, rýchlospojkami, maznicami, silentblok-  
mi, lepidlami, chemickými výrobkami, reťazami,  
silonovými polotovarmi, plexisklom, kovovými  
tyčami, pružinami, čistiacimi potrebami, kolies-  
kami, sťahovákmi ložísk, upínacími pásmi, olej-  
mi, strmeňmi, hákmi, lanovými svorkami, auto-  
kozmetikou, pracovnými rukavicami, paletizač-  
nými vozíkmi, autobatériami, zväracou techni-  
kou, kardanovými krížmi, náradím, brúsny-  
mi a reznými kotúčmi, upchávkovými šnúrami, sege-  
rovými a strmeňovými poistkami, pneumatikami.  
40 - Zváranie, spracovanie a úprava materiálov,  
elektrolytické pokovanie, odlievanie kovov, re-  
cyklácia odpadu, úprava a spracovanie kovových  
materiálov.

**(540) NOVOTECHNO**

- (731) Krivánek Peter, Hrebíčková 35, 940 67 Nové Zámky, SK;
- (740) Blaško Rastislav, Mgr., Ivanka pri Dunaji, SK;

**(210) 6432-2008**

(220) 16.12.2008

**9 (511) 16, 35, 41**

- (511) 16 - Tlačoviny všetkých druhov; tlačiarenské výrobky, noviny, časopisy, knihy, periodická a neperiodická tlač, fotografie, kalendáre, plagáty, letáky, drobné reklamné predmety z papiera patriace do tejto triedy, katalógy; propagačné materiály patriace do tejto triedy, a to samolepky pre domácnosť a na kancelárske účely, reklamné tlačoviny, vizitky, hlavičkový papier.  
35 - Vydávanie a aktualizovanie reklamných materiálov, diplomov a reklamných ocenení na všetkých druhoch nosičov; uverejňovanie reklamných textov; reklama; činnosť reklamnej agentúry.  
41 - Vydavateľská a nakladateľská činnosť; publikačná činnosť s výnimkou vydávania reklamných alebo náborových textov; výchovná, vzdelávacia a zábavná činnosť.

**(540)**



- (591) biela, fialová, červená
- (731) Motor-Press Slovakia, s. r. o., Prievozská 18, 824 51 Bratislava, SK;
- (740) Holakovský Štefan, Ing., Bratislava, SK;

**(210) 6436-2008**

(220) 16.12.2008

**9 (511) 29, 30**

- (511) 29 - Mäso; ryby s výnimkou živých; hydina nie živá, divina; mäsové výťažky, konzervované, sušené a zavárané ovocie a zelenina; želatína; džemy; vajcia; mlieko a mliečne výrobky; jedlé oleje a tuky; polievky; polievkové základy; bujóny a mäsové vývary všetkých druhov; tekuté polievky.  
30 - Káva; čaj; kakao; cukor; ryža; tapioka; ságo; kávové náhradky; múka a prípravky z obilnín; chlieb; pečivo; cukrovinky; zmrzlina; med; melasový sirup; kvasnice; prášky do pečiva; soľ; horčica; korenie; koreniace zmesi; múčniky;

ky v prášku; prípravky na pečenie; ocot; nálevy na ochucovanie; ľad na osvieženie; ryžové buričóny; vložková kaša; dresingy; cestoviny; pizza; trvanlivé pekárske výrobky; cestoviny s omáčkou ako polotovar; omáčky; omáčkové základy; omáčky v prášku; šťavy k mäsu a minútkam; zápražky do omáčok a polievok; tekuté omáčky.

**(540)**



- (731) VITANA, a. s., Mělnická 133, 277 32 Byšice, okr. Mělník, CZ;
- (740) Čechvalová Dagmar, Bratislava, SK;

**(210) 6437-2008**

(220) 16.12.2008

**9 (511) 41, 45**

- (511) 41 - Vyučovanie, vzdelávanie; školenie; výcvik; praktický výcvik; praktický výcvik (ukážky); organizovanie vzdelávacích výstav a podujatí; organizovanie konferencií, seminárov, kongresov, sympózií; vydavateľská činnosť; publikovanie textov v papierovej a elektronickej forme; výchova a vzdelávanie BOZP a OPP, základne, vstupné školenie novoprijatých technicko-hospodárskych zamestnancov a ostatných zamestnancov na zaistenie BOZP, školenie pracovníkov dielní a výrobných prevádzok, školenie pracovníkov (píličov), poverených obsluhou ručných motorových reťazových píľ, školenie vodičov referentských vozidiel, školenie zamestnancov z poskytovania predlekárskej prvej pomoci, školenie koordinátorov bezpečnosti na stavbách, školenie zástupcov zamestnancov (ZZ), školenie pracovníkov bez elektrotechnického vzdelania - poučený pracovník, školenie pracovníkov obsluhujúcich stabilné zásobníky na sypké materiály, školenie (opakované) pracovníkov, ktorí obsluhujú stavebné stroje a strojné zariadenia, školenie pracovníkov, ktorí projektujú, riadia, vykonávajú a kontrolujú stavebné práce a práce vo výškach nad 1, 5 m, školenie pracovníkov (lešnárov), ktorí montujú a demontujú dočasné pomocné pracovné konštrukcie - lešenia a tesárov podperných konštrukcií, školenie pracovníkov (viazačov bremien), ktorí vykonávajú viazačské práce a manipulujú so zavesenými bremenami, vykonávanie pravidelného školenia o ochrane pred požiarimi a odbornej prípravy protipožiarnych hliadok, vykonávanie školení z BOZP a OPP, špeciálnych profesií zamestnancov.  
45 - Bezpečnostnotechnické služby, ako sú organizovanie a kontroly plnenia povinností vyplývajúcich z predpisov o BOZP, vypracovanie, aktualizovanie a dopĺňanie dokumentácie vyplývajúce z predpisov o BOZP, návrh, vedenie evidencie zamestnancov z hľadiska odbornej a zdravotnej spôsobilosti, upozorňovanie na pravidelné skúšky a kontroly vyhradených technických zariadení, stanovenie a určenie možných rizík na pracoviskách a pri jednotlivých činnostiach, stanovenie opatrení na prevenciu, zúčastňovanie sa na kontrolách vykonávaných zo strany inšpekcie

práce (IP), ohlasovanie vzniku pracovných úrazov predpísaným spôsobom, vedenie ich evidencie a registrácie v zmysle zákona, vykonávanie dychových skúšok na alkohol u zamestnancov, vykonávanie kontrol používania OOPP zamestnancami, zabezpečovanie konzultačných a poradenských služieb v oblasti BOZP, audit stavu bezpečnosti a ochrany zdravia pri práci, dopĺňanie bezpečnostných tabuliek; koordinačná a kontrolná činnosť, ako je odborná a poradenská činnosť v oblasti BOZP vykonávaná v spolupráci s pracovníkom zodpovedným za vedenie výstavby, preventívne vykonávanie kontrol pri uzatváraní zmlúv s jednotlivými zhotoviteľmi, dohľadanie na predkladanie dokladov od pracovníkov vykonávajúcich práce na stavbe, a to najmä doklady o odbornosti - kvalifikácii, doklady o zdravotnej spôsobilosti, doklady o školení o bezpečnostných predpisoch, metodické riadenie a koordinovanie určených zodpovedných pracovníkov subdodávateľských organizácií na stavbe v oblasti bezpečnosti a ochrany zdravia pri práci, koordinovanie a vyžadovanie naplnenia požiadaviek a ustanovení plánu BOZP, vykonávanie pravidelných kontrol všetkých pracovníkov na stavbe z hľadiska dodržiavania BOZP a používania OOPP, zabezpečovanie styku a spolupráce s pracovníkmi kontrolných orgánov inšpektorátu práce; ochrana pred požiarmi, ako je vykonávanie preventívnych protipožiarnych prehliadok, určovanie miest so zvýšeným nebezpečenstvom vzniku požiaru a počtu členov protipožiarnych hliadok, vypracúvanie, vedenie a udržiavanie dokumentácie ochrany pred požiarmi, určovanie požiadaviek protipožiarnej bezpečnosti pri zmene užívania stavieb, organizovanie a vyhodnocovanie cvičných požiarnej poplachov; vypracovanie vnútorných predpisov BOZP v rozsahu vykonávaných prác a činností, ako je politika BOZP, systém riadenia BOZP, hodnotenie rizík a vyhodnotenie neodstrániteľných nebezpečenstiev a ohrození, technologické a pracovné postupy, zoznam poskytovania a používania OOPP, opatrenia z hodnotenia rizík pre osobitné skupiny zamestnancov (tehotné ženy, matky do konca deviateho mesiaca po pôrode, dojčiacie ženy, mladiství a zamestnanci so zmenenou pracovnou schopnosťou, opatrenia pre prácu s nebezpečnými látkami, technológiami a zariadeniami, opatrenia pri dodávateľsko-odberateľských vzťahoch (spolupráca na spoločných pracoviskách), smernica kontroly na zákaz používania alkoholických nápojov, psychotropných a iných návykových látok, traumatologický plán, smernica pre prácu so zobrazovacími jednotkami, smernica pre poskytovanie prvej pomoci o postupe pri vzniku mimoriadnej udalosti; vypracovanie dokumentácie ochrany pred požiarmi v súlade so skutočným stavom, ako je požiarový štatút, požiarne poplachové smernice, požiaro-evakuačný plán, zoznam objektov a prehľad miest so zvýšeným nebezpečenstvom vzniku požiaru, spracovanie písomného pokynu na zabezpečenie ochrany pred požiarmi v mimopracovnom čase, vedenie požiarnej knihy.

(540)



(591) červená, čierna, biela

(731) ŠKOLBOZ - MELICHER s.r.o., Pri starom letisku 18, 831 07 Bratislava, SK;

(740) Kováčik Štefan, Ing., Bratislava, SK;

(210) 6438-2008

(220) 17.12.2008

9 (511) 16, 35, 41

(511) 16 - Časopisy (periodiká), brožované knihy, brožúry, fotografie, kalendáre, katalógy, knihy, papiernický tovar, periodiká, plagáty, plány, príručky, prospekty, publikácie, ročenky, tlačoviny, trhacie kalendáre.

35 - Reklamné agentúry, marketingové štúdie, poradenstvo v obchodnej činnosti, podpora predaja pre tretie osoby, zaobstarávanie predplatného pre tretie osoby, prieskum trhu, reklama, online reklama na počítačovej komunikačnej sieti, reklamné agentúry, rozširovanie reklamných materiálov, vydávanie a aktualizovanie reklamných materiálov, reklamné oznamy, reklamné služby, reklamné texty, rozširovanie reklamných materiálov zákazníkom, uverejňovanie reklamných textov, vydávanie reklamných a náborových textov, zasielanie reklamných materiálov zákazníkom, zbieranie údajov do počítačových databáz.

41 - Fotografická reportáž, zverejňovanie textov okrem reklamných, vydávanie kníh a časopisov, online vydávanie kníh a časopisov v elektronickej forme.

(540)



(591) červená, čierna, biela

(731) Sportmedia, s. r. o., Na Hrebienku 35, 811 02 Bratislava, SK;

(210) 6439-2008

(220) 17.12.2008

9 (511) 12

(511) 12 - Osobné automobily; nákladné automobily; autobusy; mikrobuses; nákladné vozidlá, dodávky; malé nákladné vozidlá, mikrododávky; cestné motorové vozidlá na hromadnú prepravu osôb (omnibusy); vozidlá s pohonom štyroch kolies; vozidlá s dvomi kolesami.

(540) Eco Dynamics

(731) KIA MOTORS CORPORATION, 231 Yangjae-dong, Seocho-gu, Seoul 137-938, KR;

(740) PATENTSERVIS BRATISLAVA, a. s., Bratislava, SK;

(210) 6442-2008

(220) 18.12.2008

9 (511) 16, 35, 41

(511) 16 - Papier, kartón, lepenka a výrobky z týchto materiálov, ktoré nie sú zahrnuté v iných triedach; periodické a neperiodické publikácie; tlačoviny; reklamné tlačoviny; brožúry; letáky; lósy; tikety; plagáty; kalendáre; prospekty; fotografie; pohľadnice.

35 - Reklamná, inzertná a propagačná činnosť; online reklama na počítačovej komunikačnej sieti; rozhlasová a televízna reklama; vydávanie, aktualizovanie reklamných materiálov; zasielanie a rozširovanie reklamných materiálov (letáky, prospekty, tlačivá, vzorky) zákazníkom.

41 - Zábava, pobavenie; organizovanie a prevádzkovanie lotérií a stávkových hier; organizovanie lotérií a stávkových hier prostredníctvom internetu; organizovanie a prevádzkovanie spotrebiteľských lotérií; organizovanie a prevádzkovanie žrebových lotérií; organizovanie kurzových stávk; organizovanie kurzových stávk prostredníctvom internetu; organizovanie a prevádzkovanie doplnkových televíznych hier k lotériám; tvorba televíznych programov; organizovanie živých vystúpení; organizovanie zábavných a športových súťaží.

(540) JARNÝ VÁNOK

(731) TIPOS, národná lotériová spoločnosť, a. s., Brečtanova 1, 830 07 Bratislava, SK;

(740) Litváková Edita, Ing., Bratislava, SK;

(210) 6443-2008

(220) 18.12.2008

9 (511) 16, 35, 41

(511) 16 - Papier, kartón, lepenka a výrobky z týchto materiálov, ktoré nie sú zahrnuté v iných triedach; periodické a neperiodické publikácie; tlačoviny; reklamné tlačoviny; brožúry; letáky; lósy; tikety; plagáty; kalendáre; prospekty; fotografie; pohľadnice.

35 - Reklamná, inzertná a propagačná činnosť; online reklama na počítačovej komunikačnej sieti; rozhlasová a televízna reklama; vydávanie, aktualizovanie reklamných materiálov; zasielanie a rozširovanie reklamných materiálov (letáky, prospekty, tlačivá, vzorky) zákazníkom.

41 - Zábava, pobavenie; organizovanie a prevádzkovanie lotérií a stávkových hier; organizovanie lotérií a stávkových hier prostredníctvom internetu; organizovanie a prevádzkovanie spotrebiteľských lotérií; organizovanie a prevádzkovanie žrebových lotérií; organizovanie kurzových stávk; organizovanie kurzových stávk prostredníctvom internetu; organizovanie a prevádzkovanie doplnkových televíznych hier k lotériám; tvorba televíznych programov; organizovanie živých vystúpení; organizovanie zábavných a športových súťaží.

(540) LETNÝ VÁNOK

(731) TIPOS, národná lotériová spoločnosť, a. s., Brečtanova 1, 830 07 Bratislava, SK;

(740) Litváková Edita, Ing., Bratislava, SK;

(210) 6444-2008

(220) 18.12.2008

9 (511) 9, 16, 35, 41

(511) 9 - Elektronické publikácie; časopisy; ročenky; prílohy; periodiká a elektronické nosiče informácií všetkých druhov.

16 - Tlačoviny; časopisy (periodiká); publikácie; periodiká; brožúry; noviny; knihy; obežníky; ročenky; prílohy a papierové nosiče informácií všetkých druhov v časopisovej a novinovej forme; reklamné a propagačné materiály, letáky, prospekty; polygrafické výrobky všetkých druhov.

35 - Reklamná, inzertná a propagačná činnosť; reklamná, inzertná a propagačná činnosť prostredníctvom siete internet; reklamná, inzertná a propagačná činnosť v oblasti kultúrnych a spoločenských podujatí; online reklama na počítačovej komunikačnej sieti; online prezentácia jachtárskeho podujatia; organizovanie športovo-spoločenského jachtárskeho podujatia na reklamné účely; organizovanie súťaží na komerčné a reklamné účely; vydávanie a aktualizovanie reklamných materiálov; rozširovanie reklamných materiálov (letáky, prospekty, tlačivá, vzorky); zásielkové reklamné služby; rozhlasová a televízna reklama; uverejňovanie reklamných textov; lepenie plagátov; prenájom reklamných plôch a priestorov, reklamného materiálu a reklamného času vo všetkých komunikačných médiách; prieskum trhu; prieskum verejnej mienky; služby v oblasti marketingu; odborné obchodné poradenstvo; poskytovanie obchodných alebo personálnych informácií; rady spotrebiteľom; obchodný manažment a podnikové poradenstvo; pomoc pri riadení obchodnej činnosti; personálne poradenstvo; poskytovanie obchodných informácií a služieb pomocou internetu; public relations; sprostredkovanie obchodu s tovarmi; maloobchodná činnosť s tovarmi uvedenými v triedach 9 a 16; prezentácia výrobkov v komunikačných médiách pre maloobchod; organizovanie výstav, veľtrhov, koncertov, večierkov, prezentácií, súťaží a módných prehliadok na obchodné a reklamné účely; vyhľadávanie sponzorov; konzultačná činnosť v oblasti služieb uvedených v triede 35; obchodné sprostredkovanie služieb uvedených v triedach 35 a 41.

41 - Zábava; pobavenie; obveselenie; kultúrna, zábavná, športová a vzdelávacia činnosť; organizovanie športovo-spoločenského jachtárskeho podujatia; organizovanie a vedenie súťaží na kultúrnej, zábavnej, športovej a vzdelávaciej účely; organizovanie večierkov, výstav a spoločenských podujatí na kultúrnej, zábavnej, športovej a vzdelávaciej účely; meranie času na športových podujatiach; organizovanie plesov a basketov; organizovanie hudobných programov; organizovanie živých vystúpení; organizovanie lotérií a tombol; služby pre oddych a rekreáciu; poskytovanie informácií o možnostiach rozptýlenia a zábavy; informácie o možnostiach rekreácií; vydavateľská činnosť s výnimkou vydávania reklamných textov; vydávanie kníh, časopisov, ročeniek, príloh, periodík, tlačovín všetkých druhov v papierovej a elektronickej forme; publikovanie článkov v papierovej a elektronickej forme; zverejňovanie a vydávanie textov s výnimkou reklamných alebo náborových; poradenstvo v oblasti vydávania časo-

pisov a nosičov informácií všetkých druhov; poskytovanie elektronických publikácií online (bez možnosti kopírovania); poradenstvo v oblasti poskytovania elektronických publikácií online (bez možnosti kopírovania); vyučovanie a vzdelávanie; organizovanie a vedenie seminárov, školení, konferencií, kongresov; pedagogické informácie a pedagogická činnosť; klubové služby; organizovanie praktického výcviku; organizovanie praktického výcviku a skúšky na získanie kapitánskeho preukazu na vedenie rekreačného plavidla na mori; požičiavanie športového výstroja s výnimkou dopravných prostriedkov; predaj a rezervácia pozvánok; prenájom dekorácií; konzultačná činnosť v oblasti služieb uvedených v triede 41.

**(540) TREND Regata**

(731) TREND Representative, s.r.o., Tomášikova 23, 821 01 Bratislava, SK;

(740) Litvákova Edita, Ing., Bratislava, SK;

**(210) 6445-2008**

(220) 18.12.2008

**9 (511) 16, 35, 41, 43**

(511) 16 - Tlačoviny; časopisy (periodiká); publikácie; kupóny; stravné kupóny; brožúry; noviny; knihy; ročenky; prílohy v časopisovej a novinovej forme; reklamné a propagačné materiály patriace do tejto triedy; letáky; prospekty; plagáty všetkých druhov a rozmerov; reklamné tabule z papiera, kartónu alebo lepenky; katalógy; príručky; fotografie, grafické zobrazenia; albumy; atlasy; kalendáre; pohľadnice; papiernický tovar; kancelárske potreby s výnimkou nábytku, predovšetkým kancelárske potreby použité ako reklamné alebo darčkové predmety.

35 - Reklamná, inzertná a propagačná činnosť; reklamná, inzertná a propagačná činnosť prostredníctvom siete internet; reklamná, inzertná a propagačná činnosť v oblasti kultúrnych a spoločenských podujatí; online reklama na počítačovej komunikačnej sieti; online prezentácia festivalu jedla a pitia; vydávanie, aktualizovanie a rozširovanie reklamných materiálov a oznamov zákazníkom; zásielkové reklamné služby; rozhlasová a televízna reklama; uverejňovanie reklamných textov; lepenie plagátov; sprostredkovanie obchodu s tovarmi; poskytovanie obchodných a podnikateľských informácií; obchodné rady spotrebiteľom; obchodný a podnikateľský prieskum; obchodný manažment; obchodná správa licencií výrobkov a služieb pre tretie osoby; prieskum trhu a verejnej mienky; obchodné odhady; public relations; marketingové štúdie; obchodné odhady; prezentácia výrobkov v komunikačných médiách pre maloobchod; prenájom reklamných priestorov, reklamného materiálu a reklamného času vo všetkých komunikačných médiách; organizovanie výstav, veľtrhov, koncertov, večierkov, prezentácií, súťaží a módnych prehliadok na obchodné a reklamné účely; predvádzanie tovaru; predvádzanie (služby modeliek) na reklamné účely a podporu predaja; vyhľadávanie sponzorov; zbieranie údajov do počítačových databáz; zoradovanie údajov v počítačových databázach; konzultačná činnosť v oblasti služieb uvedených v triede 35; obchodné sprostredkovanie služieb uvedených v triedach 35, 41 a 43.

41 - Zábava; pobavenie; obveselenie; kultúrna, zábavná, športová a vzdelávacia činnosť; organizovanie festivalu jedla a pitia; organizovanie kuchárskych, cukrárskych a barmanských šou; organizovanie degustácií; ochutnávky jedla a pitia; ochutnávky gurmánskych špecialít; organizovanie a vedenie súťaží na kultúrne, zábavné, športové a vzdelávacie účely; organizovanie večierkov, výstav a spoločenských podujatí na kultúrne, zábavné, športové a vzdelávacie účely; organizovanie plesov; organizovanie hudobných programov; organizovanie živých vystúpení; nahrávanie hudby a hudobných programov; organizovanie lotérií a tombol; služby pre oddych a rekreáciu; poskytovanie informácií o možnostiach rozptýlenia a zábavy; informácie o možnostiach rekreácií; vydavateľská činnosť s výnimkou vydávania reklamných textov; vyučovanie a vzdelávanie; organizovanie a vedenie seminárov, školení, konferencií, kongresov; pedagogické informácie a pedagogická činnosť; klubové služby; predaj a rezervácia vstupeniek; konzultačná činnosť v oblasti služieb uvedených v triede 41.

43 - Služby bufetov; reštauračné a kaviarenské služby; služby samoobslužných reštaurácií; služby barov a nočných klubov; prenájom stoličiek, stolov, obrusov a sklenených výrobkov; hotelierske služby; motelové služby; penzióny; prenájom prechodného ubytovania; rezervácia hotelov a penziónov; rezervovanie prechodného ubytovania; ubytovacie kancelárie (hotely, penzióny).

**(540)**



(591) červená, biela

(731) Fimas, s.r.o., Budatínska 23, 851 05 Bratislava, SK;

(740) Litvákova Edita, Ing., Bratislava, SK;

**(210) 6446-2008**

(220) 18.12.2008

**9 (511) 5**

(511) 5 - Farmaceutické prípravky.

**(540) FENTA SANDOZ**

(731) NOVARTIS AG, 4002 Basel, CH;

(740) Čechvalová Dagmar, Bratislava, SK;

**(210) 6447-2008**

(220) 18.12.2008

**9 (511) 5**

(511) 5 - Farmaceutické prípravky.

**(540) SERTIVA S**

(731) NOVARTIS AG, 4002 Basel, CH;

(740) Čechvalová Dagmar, Bratislava, SK;

(210) 6456-2008

(220) 23.12.2008

(310) 200813276

(320) 24.10.2008

(330) NO

9 (511) 5

(511) 5 - Farmaceutické prípravky.

(540) **NORSED**

(731) Procter & Gamble Pharmaceuticals, Inc., One

Procter & Gamble Plaza, Cincinnati, Ohio, US;

(740) Bušová Eva, JUDr., Bratislava, SK;

(210) 6464-2008

(220) 23.12.2008

9 (511) 9, 35, 38, 41, 42

(511) 9 - Telekomunikačná technika a výpočtová technika všetkého druhu, najmä: počítače (vrátane počítačových doplnkov); počítačové programy, najmä: počítačové programy na prístup na internet a jeho použitie, počítačové programy na riadenie siete, počítačové programy na záznam, spracovanie, príjem, reprodukciu, prenos, modifikáciu, komprimovanie a dekomprimovanie dát, počítačové programy stiahnuté z telekomunikačnej siete; počítačové hry; počítačový softvér na umožnenie pripojenia k bázam dát a k internetu; počítačový softvér na umožnenie vyhľadávania dát; vysielacie elektronických signálov; telegrafy; telefónne prístroje; prenosné telefóny; modemy; vysielacie zariadenia; zvukové nahrávacie a prehrávacie zariadenia; magnetické karty; elektronické publikácie stiahnuté z telekomunikačnej siete; televízne prijímače, multimediálne zariadenia, videofilmy.

35 - Spracovanie textu, reklama (online) na počítačovej komunikačnej sieti, televízna reklama, prenájom reklamného času vo všetkých komunikačných médiách; poradenstvo odborné obchodné, vyhľadanie informácií v počítačových súboroch pre zákazníkov, vydávanie a aktualizovanie reklamných textov, maloobchodné a veľkoobchodné služby s tovarmi uvedenými v triede 9, obchodné využitie siete internet v oblasti vyhľadávacích služieb a e-businessu, obchodné alebo podnikateľské poradenstvo, sprostredkovanie obchodu s tovarmi uvedenými v triede 9, zbieranie údajov do počítačových databáz, zoraďovanie údajov v počítačových databázach.

38 - Telekomunikačné a komunikačné služby; najmä služby zabezpečujúce vstup do telekomunikačných sietí, poskytovanie telekomunikačného pripojenia do svetovej počítačovej siete, poskytovanie užívateľského prístupu do svetovej počítačovej siete, počítačová komunikácia, poskytovanie priestoru na diskusiu na internete, poskytovanie prístupu do báz dát, komunikácia pomocou počítačových terminálov, telefonické služby, elektronická pošta, hlasová odkazová služba, prenosy správ faxmi, prenosy správ a obrázkových informácií pomocou počítačov, prenos signálov pomocou satelitu, televízne vysielanie, vysielanie káblovej televízie, telekonferenčné služby, telekomunikačné informácie, poskytovanie telekomunikačných kanálov na telenákupy, služby poskytované

elektronickými tabuľami, prenájom prístupového času do svetových počítačových sietí, prenájom telefónov, prenájom modemov, prenájom telekomunikačných prístrojov.

41 - Poskytovanie (online) elektronických publikácií bez možnosti kopírovania, poskytovanie (online) počítačových hier, prenájom televíznych prijímačov, výroba televíznych programov, zábava, organizovanie a vedenie konferencií, seminárov a workshopov poskytované online prostredníctvom telekomunikačného spojenia alebo počítačovej siete; publikácia textov s výnimkou reklamných, videopožičovňa, informácie o možnostiach rekreácie, zábavy, o výchove a vzdelávaní.

42 - Počítačové programovanie, obnovovanie počítačových databáz, návrh počítačových systémov, prevod a konverzia počítačových programov a údajov (okrem fyzickej konverzie), poskytovanie internetových vyhľadávačov, prenájom webových serverov, vytváranie a udržiavanie počítačových stránok (webových) pre zákazníkov, prenájom počítačového softvéru, prenájom počítačov.

(540) **Magio internet**

(731) Slovak Telekom, a. s., Karadžičova 10, 825 13 Bratislava, SK;

(740) Šipošová Viola, Bratislava, SK;

(210) 6471-2008

(220) 30.12.2008

9 (511) 32, 35

(511) 32 - Nealkoholické nápoje, nealkoholické nápoje obohatené minerálmi alebo vitamínmi, iónové a energetické nápoje, prípravky na výrobu nápojov.

35 - Maloobchodná činnosť s nealkoholickými nápojmi.

(540)



(511) červená, biela, tmavosivá, strieborná

(731) McCarter a.s., Miletičova 1, 821 08 Bratislava, SK;

(740) Hojčuš Peter, Ing., Bratislava, SK;

(210) 6472-2008

(220) 30.12.2008

9 (511) 32, 35

(511) 32 - Nealkoholické nápoje, nealkoholické nápoje obohatené minerálmi alebo vitamínmi, iónové a energetické nápoje, prípravky na výrobu nápojov.

35 - Maloobchodná činnosť s nealkoholickými nápojmi.

(540)



- (591) oranžová, biela, hnedá, strieborná  
 (731) Mc Carter a. s., Miletičova 1, 821 08 Bratislava, SK;  
 (740) Hojčuš Peter, Ing., Bratislava, SK;

(210) 82-2009

(220) 21.1.2009

9 (511) 35, 41, 43

- (511) 35 - Reklamné materiály (rozširovanie zákazníkom, letáky, prospekty, tlačoviny, vzorky); reklamné plochy (prenájom).  
 41 - Diskotéky, hracie automaty, nočné kluby, prevádzkovanie karaoke, zábava, pobavenie.  
 43 - Bary, bufety, kaviarne, hotelierske služby, reštaurácie.

(540) NEBRA

- (731) Hanzušová Marieta, Kežmarská 11, 040 11 Košice, SK;

(210) 88-2009

(220) 22.1.2009

9 (511) 6, 19, 37, 39, 40

- (511) 6 - Obyčajné kovy a ich zliatiny; stavebný materiál z kovu; prenosné stavby z kovu; kovový materiál na železničné trate; káble a drôty z obyčajných kovov s výnimkou elektrických; železiarsky tovar; drobný železiarsky tovar; kovové potrubia a rúry; bezpečnostné schránky; iné výrobky z kovu, ktoré nie sú zahrnuté v iných triedach; rudy.  
 19 - Nekovové stavebné materiály; nekovové rúry pre stavebníctvo; asfalt, smola a bitúmen; nekovové prenosné stavby; pomníky okrem kovových.  
 37 - Stavebníctvo; opravy; inštalácia služby.  
 39 - Preprava; balenie a skladovanie tovaru; organizovanie ciest.  
 40 - Spracovanie a úprava materiálov.

(540)

- (591) modrá  
 (731) VIPEX, s.r.o., Borová Sihoľ - Podtúreň 215, 033 01 Liptovský Hrádok, SK;

(210) 89-2009

(220) 22.1.2009

9 (511) 41, 43, 44

- (511) 41 - Vzdelávanie; zabezpečovanie výcvikov, kurzov a školení; zábava; športová a kultúrna činnosť.  
 43 - Reštauračné služby (strava); prechodné ubytovanie.

44 - Lekárske služby; veterinárne služby; starostlivosť o hygienu a krásu ľudí alebo zvierat; poľnohospodárske, záhradnícke a lesnícke služby.

(540)



- (591) bordová, biela, čierna  
 (731) VIPEX, s.r.o., Borová Sihoľ - Podtúreň 215, 033 01 Liptovský Hrádok, SK;

(210) 92-2009

(220) 23.1.2009

9 (511) 11, 37, 42

- (511) 11 - Dymníky; dymové hradidlá; fakle; kachle; komínové dúchadlo; ventilátor; komínové rúry; dymovody; konštrukcie pecí; kostry pecí; kotlové rúry vo vykurovacích zariadeniach; kovový kozlík ku kozubu; kozuby; kuchynské sporáky; nakladače do pecí; pece; (náspyné stojany); rošty do pecí; tvarovky pre pece; pece, piecky s výnimkou laboratórných; pecové popolníky; radiátory na kúrenie; ražne; rošty do pecí; rúry (komínové); šamot (príslušenstvo rúr); tvarovky pre pece; vykurovacie telesá na kúrenie tuhými alebo plynými palivami.  
 37 - Čistenie komínov.  
 42 - Priemyselné dizajnérstvo.

(540)

- (591) červená, oranžová  
 (731) InFIRE KRBY, s.r.o., Jilemnického 21, 960 01 Zvolen, SK;  
 (740) Messinger Ľubomír, JUDr., Banská Bystrica, SK;

(210) 93-2009

(220) 23.1.2009

9 (511) 31, 32, 33, 35

- (511) 31 - Čerstvé hrozno.  
 32 - Hroznová šťava, hroznový mušt.  
 33 - Víno.  
 35 - Maloobchodná činnosť s alkoholickými nápojmi; veľkoobchodná činnosť s alkoholickými nápojmi; organizovanie audiovizuálnych predstavení na komerčné a reklamné účely; organizovanie výstav na komerčné alebo reklamné účely; poskytovanie obchodných alebo podnikateľských informácií, rozširovanie reklamných oznamov, rozširovanie reklamných materiálov zákazníkom (letáky, prospekty, tlačivá, vzorky), vydávanie a aktualizovanie reklamných materiálov a zvukovo-obrazových záznamov a periodických a neperiodických publikácií, vydávanie a rozširovanie reklamných textov, obchodné alebo podnikateľské informácie, marketingové štúdie, obchodný alebo podnikateľský prieskum, obchodný manažment a podnikové poradenstvo, predvádzanie tovaru.

(540) MODRÝ KVET

- (731) NATURAL - ALIMENTÁRIA spol. s r. o., Radlinského 9, 811 07 Bratislava, SK;  
 (740) Kubinec Martin, JUDr., PhD., Banská Bystrica, SK;

(210) 94-2009

(220) 23.1.2009

9 (511) 31, 32, 33, 35

(511) 31 - Čerstvé hrozno.

32 - Hroznová šťava, hroznový mušt.

33 - Víno.

35 - Maloobchodná činnosť s alkoholickými nápojmi; veľkoobchodná činnosť s alkoholickými nápojmi; organizovanie audiovizuálnych predstavení na komerčné a reklamné účely, organizovanie výstav na komerčné alebo reklamné účely, poskytovanie obchodných alebo podnikateľských informácií, rozširovanie reklamných oznamov, rozširovanie reklamných materiálov zákazníkom (letáky, prospekty, tlačivá, vzorky), vydávanie a aktualizovanie reklamných materiálov a zvukovo-obrazových záznamov a periodických a neperiodických publikácií, vydávanie a rozširovanie reklamných textov, obchodné alebo podnikateľské informácie, marketingové štúdie, obchodný alebo podnikateľský prieskum, obchodný manažment a podnikové poradenstvo, predvádzanie tovaru.

(540) **NATURAL - ALIMENTÁRIA**

(731) NATURAL - ALIMENTÁRIA spol. s r. o., Radlinského 9, 811 07 Bratislava, SK;

(740) Kubinec Martin, JUDr., PhD., Banská Bystrica, SK;

(210) 98-2009

(220) 23.1.2009

9 (511) 31, 32, 33, 35

(511) 31 - Čerstvé hrozno.

32 - Hroznová šťava, hroznový mušt.

33 - Víno.

35 - Maloobchodná činnosť s alkoholickými nápojmi; veľkoobchodná činnosť s alkoholickými nápojmi; organizovanie audiovizuálnych predstavení na komerčné a reklamné účely, organizovanie výstav na komerčné alebo reklamné účely, poskytovanie obchodných alebo podnikateľských informácií, rozširovanie reklamných oznamov, rozširovanie reklamných materiálov zákazníkom (letáky, prospekty, tlačivá, vzorky), vydávanie a aktualizovanie reklamných materiálov a zvukovo-obrazových záznamov a periodických a neperiodických publikácií, vydávanie a rozširovanie reklamných textov, obchodné alebo podnikateľské informácie, marketingové štúdie, obchodný alebo podnikateľský prieskum, obchodný manažment a podnikové poradenstvo, predvádzanie tovaru.

(540) **NATURAL Domin & Kušický**

(731) NATURAL - ALIMENTÁRIA spol. s r. o., Radlinského 9, 811 07 Bratislava, SK;

(740) Kubinec Martin, JUDr., PhD., Banská Bystrica, SK;

(210) 99-2009

(220) 23.1.2009

9 (511) 31, 32, 33, 35

(511) 31 - Čerstvé hrozno.

32 - Hroznová šťava, hroznový mušt.

33 - Víno.

35 - Maloobchodná činnosť s alkoholickými nápojmi; veľkoobchodná činnosť s alkoholickými nápojmi; organizovanie audiovizuálnych predstavení na komerčné a reklamné účely, organizovanie výstav na komerčné alebo reklamné účely,

poskytovanie obchodných alebo podnikateľských informácií, rozširovanie reklamných oznamov, rozširovanie reklamných materiálov zákazníkom (letáky, prospekty, tlačivá, vzorky), vydávanie a aktualizovanie reklamných materiálov a zvukovo-obrazových záznamov a periodických a neperiodických publikácií, vydávanie a rozširovanie reklamných textov, obchodné alebo podnikateľské informácie, marketingové štúdie, obchodný alebo podnikateľský prieskum, obchodný manažment a podnikové poradenstvo, predvádzanie tovaru.

(540) **KAMENNÝ KVET**

(731) NATURAL - ALIMENTÁRIA spol. s r. o., Radlinského 9, 811 07 Bratislava, SK;

(740) Kubinec Martin, JUDr., PhD., Banská Bystrica, SK;

(210) 100-2009

(220) 23.1.2009

9 (511) 31, 32, 33, 35

(511) 31 - Čerstvé hrozno.

32 - Hroznová šťava, hroznový mušt.

33 - Víno.

35 - Maloobchodná činnosť s alkoholickými nápojmi; veľkoobchodná činnosť s alkoholickými nápojmi; organizovanie audiovizuálnych predstavení na komerčné a reklamné účely, organizovanie výstav na komerčné alebo reklamné účely, poskytovanie obchodných alebo podnikateľských informácií, rozširovanie reklamných oznamov, rozširovanie reklamných materiálov zákazníkom (letáky, prospekty, tlačivá, vzorky), vydávanie a aktualizovanie reklamných materiálov a zvukovo-obrazových záznamov a periodických a neperiodických publikácií, vydávanie a rozširovanie reklamných textov, obchodné alebo podnikateľské informácie, marketingové štúdie, obchodný alebo podnikateľský prieskum, obchodný manažment a podnikové poradenstvo, predvádzanie tovaru.

(540)



(591) zelená, zlatá, biela

(731) NATURAL - ALIMENTÁRIA spol. s r. o., Radlinského 9, 811 07 Bratislava, SK;

(740) Kubinec Martin, JUDr., PhD., Banská Bystrica, SK;

(210) 5064-2009

(220) 28.1.2009

9 (511) 6, 9, 35, 37, 45

(511) 6 - Kovové ploty, kovové pletivo, drôtené pletivo, železný drôt, drobný železiarsky tovar, kovové brány, kovové západky na brány, visacie zámkové, kovové stĺpiky, kovový stavebný materiál, kovové skrutky a matice, kovové nity.

9 - Elektrické zariadenia proti krádeži, elektrické otváracie dverí, elektronické zariadenia periférnej ochrany objektov, zabezpečovacie zariadenia proti odcudzeniu.



35 - Reklama.

37 - Výstavba plotov a montáž plotových systémov,  
stavebníctvo, stavebná činnosť.

45 - Periférna ochrana objektov, poradenstvo v oblas-  
ti bezpečnosti.

(540)



(731) BC TORSION, spol. s r.o., Štverník 662, 906 13  
Brezová pod Bradlom, SK;

(740) Čechvalová Dagmar, Bratislava, SK;

---

## Zverejnené prihlášky ochranných znáмок vzniknuté premenou prihlášok ochranných znáмок spoločenstva

Účinky prihlášok ochranných znáмок a zapísaných ochranných znáмок vzniknutých premenou prihlášok ochranných znáмок spoločenstva a ochranných znáмок spoločenstva s dátumom podania, priority a seniority pred dňom prístupu Slovenskej republiky k EÚ nastávajú na území SR dňom 1. 5. 2004.

(210)

1312-2008

**(210) 1312-2008**

(220) 4.10.2002

**9 (511) 41, 43**

(511) 41 - Služby zábavy; kasína; poskytovanie služieb a zariadení kasín.

43 - Poskytovanie prechodného ubytovania; poskytovanie hotelového ubytovania; hotelové služby; služby hotelového strediska; zabezpečenie ubytovania v strediskách; služby cestovnej kancelárie, predovšetkým rezervácie ubytovania.

**(540) ATLANTIS**

(641) 002878254, 4.10.2002

(731) Kerzner International Resorts, Inc., 1415 East Sunrise Boulevard, Fort Lauderdale, Florida, US;

(740) Čechvalová Dagmar, Bratislava, SK;

---

## Zapísané ochranné známky na základe prihlášok ochranných znáмок vzniknutých premenou ochranných znáмок spoločenstva

Účinky prihlášok ochranných znáмок a zapísaných ochranných znáмок vzniknutých premenou prihlášok ochranných znáмок spoločenstva a ochranných znáмок spoločenstva s dátumom podania, priority a seniority pred dňom prístupu Slovenskej republiky k EÚ nastávajú na území SR dňom 1. 5. 2004.

(210) (111)

1643-2008 224182

**(111) 224182**

(151) 26.2.2009

(180) 24.10.2007

(210) 1643-2008

(220) 24.10.1997

**9 (511) 37, 39, 42, 43**

(511) 37 - Inštalácia, oprava a údržba lietadla a častí a vybavenia, zariadenia a vozidiel súvisiacich s leteckou prepravou a letiskami; prenájom zariadenia na údržbu vozidiel; údržba motorov a konštrukcie lietadla; inštalácia a oprava leteckej elektroniky; generálna oprava motorov lietadla; inštalácia navigácie lietadla, komunikačných systémov a kabínových zábavných systémov; samohybná údržba; pozemná podpora na údržbu zariadenia; správčovské služby v oblasti letectva.

39 - Prepravné služby; baliace, skladovacie a debnárske služby; doručovanie tovarov; služby v oblasti čerpania pohonných hmôt; nakladanie vozidiel; manipulácia a doručovanie batožiny a nákladu; dopravné služby; služby v oblasti leteckej navigácie a kontroly premávky; prenájom lietadla; zhromažďovanie tovaru na prepravu; kuriérske služby; sprevádzanie cestujúcich; havarijné vozidlá a vlečné služby; testovanie/kontrola vozidiel, lietadla, leteckého zariadenia a zariadenia letiska; odbavovanie, nakladanie a vykladanie; služby nosiča batožiny a iné asistenčné služby; parkovanie automobilov a vozidiel; parkovacie služby; služby v oblasti plánovania a rezervácie prepravy; pozemná preprava cestujúcich a tovarov vozidlom; služby v oblasti letískových vozíkov; prenájom automobilov v oblasti letectva a stabilné zázemie pre ďalšie operácie; prenájom hangárových priestorov; služby v oblasti doručovania nesprávne prepravenej batožiny.

42 - Letecké testovanie; testovanie bezpečnosti ovládania lietadla; kontrola lietadla; skúšky prúdových motorov; kontrola kvality palivového príslušenstva lietadla.

43 - Služby letískových hál; dodávanie jedál a nápojov; ubytovacie služby.

**(540) SIGNATURE FLIGHT  
SUPPORT**

(646) 000664946, 24.10.1997

(732) SIGNATURE FLIGHT SUPPORT CORPORATION, Signature Plaza 201 South Orange Avenue, 32801 Orlando, US;

(740) Považanová Andrea, JUDr., Bratislava, SK;

**Zapísané ochranné známky bez zmeny**

(210)	(111)	(210)	(111)	(210)	(111)	(210)	(111)
532-2003	224183	1132-2008	223966	1390-2008	224027	5613-2008	224087
639-2003	224184	1138-2008	223967	1391-2008	224028	5618-2008	224088
640-2003	224185	1140-2008	223968	1392-2008	224029	5655-2008	224089
1611-2007	224186	1141-2008	223969	1393-2008	224030	5662-2008	224090
1901-2007	223909	1149-2008	223970	1394-2008	224031	5663-2008	224091
2300-2007	223910	1150-2008	223971	1401-2008	224032	5668-2008	224092
2391-2007	223911	1151-2008	223972	1402-2008	224033	5669-2008	224093
54-2008	223912	1152-2008	223973	1404-2008	224034	5670-2008	224094
418-2008	223913	1156-2008	223974	1421-2008	224035	5671-2008	224095
419-2008	223914	1160-2008	223975	1422-2008	224036	5673-2008	224096
432-2008	223915	1162-2008	223976	1423-2008	224037	5674-2008	224097
559-2008	223916	1167-2008	223977	1427-2008	224038	5678-2008	224098
563-2008	223917	1169-2008	223978	1428-2008	224039	5683-2008	224099
611-2008	223918	1172-2008	223979	1429-2008	224040	5686-2008	224100
612-2008	223919	1173-2008	223980	1430-2008	224041	5688-2008	224101
613-2008	223920	1177-2008	223981	1431-2008	224042	5689-2008	224102
650-2008	223921	1178-2008	223982	1432-2008	224043	5690-2008	224103
659-2008	223922	1185-2008	223904	1437-2008	224044	5693-2008	224104
666-2008	223923	1189-2008	223983	1466-2008	224045	5732-2008	224105
673-2008	223924	1190-2008	223984	1469-2008	224046	5733-2008	224106
674-2008	223925	1193-2008	223985	1470-2008	224047	5734-2008	224107
678-2008	223926	1197-2008	223986	1471-2008	224048	5735-2008	224108
721-2008	223927	1204-2008	223987	1476-2008	224049	5737-2008	224109
722-2008	223928	1206-2008	223988	1477-2008	224050	5738-2008	224110
727-2008	223929	1207-2008	223989	1480-2008	224051	5739-2008	224111
730-2008	224180	1210-2008	223990	1501-2008	224052	5740-2008	224112
869-2008	223930	1212-2008	223991	1505-2008	224053	5741-2008	224113
879-2008	223931	1213-2008	223992	1612-2008	223905	5742-2008	224114
885-2008	223932	1222-2008	223993	1625-2008	224054	5747-2008	224115
925-2008	223933	1224-2008	223994	1626-2008	224055	5748-2008	224116
952-2008	223934	1225-2008	223995	1627-2008	224056	5749-2008	224117
962-2008	223935	1226-2008	223996	1628-2008	224057	5752-2008	224118
963-2008	223936	1232-2008	223997	1629-2008	224058	5754-2008	224119
964-2008	223937	1233-2008	223998	1630-2008	224059	5764-2008	224120
965-2008	223938	1234-2008	223999	1632-2008	224060	5771-2008	224121
966-2008	223939	1239-2008	224000	1638-2008	224061	5772-2008	224122
967-2008	223940	1240-2008	224001	1640-2008	223906	5773-2008	224123
968-2008	223941	1241-2008	224002	1641-2008	223907	5777-2008	224124
969-2008	223942	1253-2008	224003	5148-2008	224062	5778-2008	224125
970-2008	223943	1256-2008	224004	5180-2008	224063	5781-2008	224126
978-2008	223944	1259-2008	224005	5188-2008	224064	5782-2008	224127
979-2008	223945	1285-2008	224006	5210-2008	224065	5783-2008	224128
980-2008	223946	1293-2008	224007	5215-2008	224066	5785-2008	224129
981-2008	223947	1294-2008	224008	5244-2008	224067	5786-2008	224130
997-2008	223948	1300-2008	224009	5311-2008	224068	5788-2008	224131
1021-2008	223949	1322-2008	224010	5443-2008	224069	5792-2008	224132
1022-2008	223950	1323-2008	224011	5495-2008	224070	5793-2008	224133
1023-2008	223951	1325-2008	224012	5503-2008	224071	5796-2008	224134
1024-2008	223952	1330-2008	224013	5528-2008	224072	5799-2008	224135
1026-2008	223953	1337-2008	224014	5593-2008	224073	5800-2008	224136
1027-2008	223954	1338-2008	224015	5594-2008	224074	5801-2008	224137
1030-2008	223955	1339-2008	224016	5596-2008	224075	5802-2008	224138
1034-2008	223956	1363-2008	224171	5597-2008	224076	5803-2008	224139
1042-2008	223903	1364-2008	224017	5598-2008	224077	5804-2008	224140
1044-2008	223957	1366-2008	224018	5599-2008	224078	5812-2008	224141
1073-2008	223958	1368-2008	224019	5600-2008	224079	5813-2008	224142
1075-2008	223959	1371-2008	224020	5602-2008	224080	5821-2008	224143
1076-2008	223960	1372-2008	224021	5603-2008	224081	5824-2008	224144
1078-2008	223961	1373-2008	224022	5604-2008	224082	5825-2008	224145
1112-2008	223962	1375-2008	224023	5606-2008	224083	5826-2008	224146
1114-2008	223963	1377-2008	224024	5607-2008	224084	5827-2008	224147
1124-2008	223964	1379-2008	224025	5611-2008	224085	5835-2008	224148
1125-2008	223965	1381-2008	224026	5612-2008	224086	5864-2008	224149

(210)	(111)	(210)	(111)	(210)	(111)	(210)	(111)
5865-2008	224150	5900-2008	224156	5911-2008	224170	6057-2008	224166
5866-2008	224151	5901-2008	224157	5913-2008	224161	6058-2008	224167
5872-2008	224152	5906-2008	224158	5922-2008	224162	6060-2008	223908
5878-2008	224153	5907-2008	224159	5923-2008	224163		
5879-2008	224154	5908-2008	224160	5925-2008	224164		
5880-2008	224155	5910-2008	224169	5928-2008	224165		

**(111) 223903**

(151) 13.2.2009  
 (180) 28.5.2018  
 (210) 1042-2008  
 (220) 28.5.2008  
 (442) 6.11.2008  
 (732) Technická univerzita v Košiciach, Letná 9, 042 00 Košice, SK;

**(111) 223904**

(151) 13.2.2009  
 (180) 13.6.2018  
 (210) 1185-2008  
 (220) 13.6.2008  
 (442) 6.11.2008  
 (732) de Miclén a. s., Nádražný rad 23, 934 12 Levice, SK;

**(111) 223905**

(151) 13.2.2009  
 (180) 26.8.2018  
 (210) 1612-2008  
 (220) 26.8.2008  
 (442) 6.11.2008  
 (732) APELLA s. r. o., Májová 21, 851 01 Bratislava, SK;  
 (740) Gajdošíková Zuzana, Ing., Bratislava, SK;

**(111) 223906**

(151) 13.2.2009  
 (180) 28.8.2018  
 (210) 1640-2008  
 (220) 28.8.2008  
 (442) 6.11.2008  
 (732) MODESTA Property Group, s. r. o., Heyduko-  
 va 12-14, 811 08 Bratislava, SK;  
 (740) Porubčan Róbert, Ing., Ivanka pri Dunaji, SK;

**(111) 223907**

(151) 13.2.2009  
 (180) 28.8.2018  
 (210) 1641-2008  
 (220) 28.8.2008  
 (442) 6.11.2008  
 (732) MODESTA Property Group, s. r. o., Heyduko-  
 va 12-14, 811 08 Bratislava, SK;  
 (740) Porubčan Róbert, Ing., Ivanka pri Dunaji, SK;

**(111) 223908**

(151) 13.2.2009  
 (180) 28.8.2018  
 (210) 6060-2008  
 (220) 28.8.2008  
 (442) 6.11.2008  
 (732) POLYTEX, spol. s r. o., Kysucká cesta 22, 010 01 Žilina, SK;  
 (740) Porubčan Róbert, Ing., Ivanka pri Dunaji, SK;

**(111) 223909**

(151) 13.2.2009  
 (180) 16.10.2017  
 (210) 1901-2007  
 (220) 16.10.2007  
 (442) 6.11.2008  
 (732) INVESTA Centrum spol. s r. o., Tobručná 5, 811 02 Bratislava, SK;  
 (740) Neuschl Vladimír, Mgr. Ing., Bratislava, SK;

**(111) 223910**

(151) 13.2.2009  
 (180) 19.12.2017  
 (210) 2300-2007  
 (220) 19.12.2007  
 (442) 6.11.2008  
 (732) Marek Jan, Ing., Špálova 208/27, 160 00 Praha -  
 - Střešovice, CZ;  
 (740) Kubínyi Peter, Bc., Trenčín, SK;

**(111) 223911**

(151) 13.2.2009  
 (180) 31.12.2017  
 (210) 2391-2007  
 (220) 31.12.2007  
 (442) 6.11.2008  
 (732) Šándorová Zuzana, Ing., Lachova 26, 851 03 Bra-  
 tislava, SK;  
 (740) Mešková Viera, Ing., Bratislava, SK;

**(111) 223912**

(151) 13.2.2009  
 (180) 14.1.2018  
 (210) 54-2008  
 (220) 14.1.2008  
 (442) 6.11.2008  
 (732) LUTO SLOVAKIA a. s., Rastislavova 93, 040 01  
 Košice, SK;  
 (740) Belička Ivan, Ing., Banská Bystrica, SK;

**(111) 223913**

(151) 13.2.2009  
 (180) 6.3.2018  
 (210) 418-2008  
 (220) 6.3.2008  
 (442) 6.11.2008  
 (732) Balán Miroslav, Ing., U Koruny 353, 284 03 Kutná Hora - Sedlec, CZ;  
 (740) Kubínyi Peter, Bc., Trenčín, SK;

**(111) 223914**

(151) 13.2.2009  
 (180) 6.3.2018  
 (210) 419-2008  
 (220) 6.3.2008  
 (442) 6.11.2008  
 (732) Balán Miroslav, Ing., U Koruny 353, 284 03 Kutná Hora - Sedlec, CZ;  
 (740) Kubínyi Peter, Bc., Trenčín, SK;

**(111) 223915**

(151) 13.2.2009  
 (180) 7.3.2018  
 (210) 432-2008  
 (220) 7.3.2008  
 (442) 6.11.2008  
 (732) Sagan Kamil, Ing., Branisková 5, 040 01 Košice, SK;  
 (740) Sklenár Miroslav, JUDr., advokát, Košice, SK;

**(111) 223916**

(151) 13.2.2009  
 (180) 25.3.2018  
 (210) 559-2008  
 (220) 25.3.2008  
 (442) 6.11.2008  
 (732) CS LAWYERS, s.r.o., Komenského 8357/63A, 010 01 Žilina, SK;  
 (740) Vojčík Peter, prof. JUDr., CSc., Košice, SK;

**(111) 223917**

(151) 13.2.2009  
 (180) 27.3.2018  
 (210) 563-2008  
 (220) 27.3.2008  
 (442) 6.11.2008  
 (732) Morová Darina, Bukureštska č. 18, 040 13 Košice, SK;

**(111) 223918**

(151) 13.2.2009  
 (180) 4.4.2018  
 (210) 611-2008  
 (220) 4.4.2008  
 (442) 6.11.2008  
 (732) VABA, a.s., Streženická cesta 1025, 020 01 Púchov, SK;

**(111) 223919**

(151) 13.2.2009  
 (180) 4.4.2018  
 (210) 612-2008  
 (220) 4.4.2008  
 (442) 6.11.2008  
 (732) VABA, a.s., Streženická cesta 1025, 020 01 Púchov, SK;

**(111) 223920**

(151) 13.2.2009  
 (180) 4.4.2018  
 (210) 613-2008  
 (220) 4.4.2008  
 (442) 6.11.2008  
 (732) Wili Tatras, spol. s r.o., Tatranská Lomnica č. 88, 059 60 Vysoké Tatry, SK;  
 (740) Pechová Iveta, Púchov, SK;

**(111) 223921**

(151) 13.2.2009  
 (180) 10.4.2018  
 (210) 650-2008  
 (220) 10.4.2008  
 (442) 6.11.2008  
 (732) CELIMED s. r. o., Hagarova 4, 831 52 Bratislava, SK;

**(111) 223922**

(151) 13.2.2009  
 (180) 10.4.2018  
 (210) 659-2008  
 (220) 10.4.2008  
 (442) 6.11.2008  
 (732) WAGON SERVICE travel s.r.o., M. Marečka 5, 841 07 Bratislava, SK;  
 (740) Gruber Dalibor, Ing., Košice, SK;

**(111) 223923**

(151) 13.2.2009  
 (180) 11.4.2018  
 (210) 666-2008  
 (220) 11.4.2008  
 (442) 6.11.2008  
 (732) Excellent Training, s.r.o., Štefánikova 47, 811 04 Bratislava, SK;  
 (740) Baďurová Katarína, Mgr., Bratislava 5, SK;

**(111) 223924**

(151) 13.2.2009  
 (180) 11.4.2018  
 (210) 673-2008  
 (220) 11.4.2008  
 (442) 6.11.2008  
 (732) INTEMON s.r.o., Na Vartiče 10, 965 01 Žiar nad Hronom, SK;  
 (740) Pataj Marián, JUDr., Banská Bystrica, SK;

**(111) 223925**

(151) 13.2.2009  
(180) 11.4.2018  
(210) 674-2008  
(220) 11.4.2008  
(442) 6.11.2008  
(732) SOFALINE s.r.o., Na Vartiče 10, 965 01 Žiar nad Hronom, SK;  
(740) Pataj Marián, JUDr., Banská Bystrica, SK;

---

**(111) 223926**

(151) 13.2.2009  
(180) 14.4.2018  
(210) 678-2008  
(220) 14.4.2008  
(442) 6.11.2008  
(732) Tereza Slavomír, Gaštanová 51, 066 01 Humenné, SK;  
(740) Advokátska kancelária Máčaj a Novák, s.r.o., Bratislava, SK;

---

**(111) 223927**

(151) 13.2.2009  
(180) 17.4.2018  
(210) 721-2008  
(220) 17.4.2008  
(442) 6.11.2008  
(732) Ľubica Guráňová - ProPersonnel SK, Horná 77, 974 01 Banská Bystrica, SK;

---

**(111) 223928**

(151) 13.2.2009  
(180) 18.4.2018  
(210) 722-2008  
(220) 18.4.2008  
(442) 6.11.2008  
(732) PhDr. Pavel Dvořák, CSc., vydavateľstvo RAK, Panská 29, 811 02 Bratislava, SK;  
(740) Dvořáková Veronika, Mgr., Bratislava, SK;

---

**(111) 223929**

(151) 13.2.2009  
(180) 18.4.2018  
(210) 727-2008  
(220) 18.4.2008  
(442) 6.11.2008  
(732) DESTILERIAS UNIDAS, S.A., La Miel, Municipio Simón Planas, Estado Lara, VE;  
(740) Brichtová Tatiana, JUDr., Bratislava, SK;

---

**(111) 223930**

(151) 13.2.2009  
(180) 2.5.2018  
(210) 869-2008  
(220) 2.5.2008  
(442) 6.11.2008  
(732) JERONS CONTINENTAL LLC., 875 Avenue of the Americas, Suite 501, New York, NY 10001, US;  
(740) Derler Katarína, JUDr., Bratislava, SK;

---

**(111) 223931**

(151) 13.2.2009  
(180) 5.5.2018  
(210) 879-2008  
(220) 5.5.2008  
(442) 6.11.2008  
(732) EKOLAS, s. r. o., Paderovce 11, 919 30 Jaslovské Bohunice, SK;  
(740) Beleščák Ladislav, Ing., Piešťany, SK;

---

**(111) 223932**

(151) 13.2.2009  
(180) 6.5.2018  
(210) 885-2008  
(220) 6.5.2008  
(442) 6.11.2008  
(732) Stavby silnic a železnic, a.s., Národní tř. 10, 113 19 Praha, CZ;  
(740) Máčajová Mária, Ing., Nitra, SK;

---

**(111) 223933**

(151) 13.2.2009  
(180) 14.5.2018  
(210) 925-2008  
(220) 14.5.2008  
(442) 6.11.2008  
(732) LAR, a. s., Aleja Slobody 1879, 026 01 Dolný Kubín, SK;  
(740) Belička Ivan, Ing., Banská Bystrica, SK;

---

**(111) 223934**

(151) 13.2.2009  
(180) 16.5.2018  
(210) 952-2008  
(220) 16.5.2008  
(442) 6.11.2008  
(732) ELEKTROSVIT Svatobořice, a.s., Nádražní 277, 696 04 Svatobořice - Místřín, CZ;  
(740) Šeniglová Anna, Mgr., Holíč, SK;

---

**(111) 223935**

(151) 13.2.2009  
(180) 19.5.2018  
(210) 962-2008  
(220) 19.5.2008  
(442) 6.11.2008  
(732) BRE Bank SA, ul. Senatorska, 00-950 Warszawa, PL;  
(740) Kajabová Monika, JUDr., Bratislava, SK;

---

**(111) 223936**

(151) 13.2.2009  
(180) 19.5.2018  
(210) 963-2008  
(220) 19.5.2008  
(442) 6.11.2008  
(732) BRE Bank SA, ul. Senatorska, 00-950 Warszawa, PL;  
(740) Kajabová Monika, JUDr., Bratislava, SK;

---

**(111) 223937**

(151) 13.2.2009  
 (180) 19.5.2018  
 (210) 964-2008  
 (220) 19.5.2008  
 (442) 6.11.2008  
 (732) BRE Bank SA, ul. Senatorska, 00-950 Warszawa, PL;  
 (740) Kajabová Monika, JUDr., Bratislava, SK;

**(111) 223938**

(151) 13.2.2009  
 (180) 19.5.2018  
 (210) 965-2008  
 (220) 19.5.2008  
 (442) 6.11.2008  
 (732) BRE Bank SA, ul. Senatorska, 00-950 Warszawa, PL;  
 (740) Kajabová Monika, JUDr., Bratislava, SK;

**(111) 223939**

(151) 13.2.2009  
 (180) 19.5.2018  
 (210) 966-2008  
 (220) 19.5.2008  
 (442) 6.11.2008  
 (732) BRE Bank SA, ul. Senatorska, 00-950 Warszawa, PL;  
 (740) Kajabová Monika, JUDr., Bratislava, SK;

**(111) 223940**

(151) 13.2.2009  
 (180) 19.5.2018  
 (210) 967-2008  
 (220) 19.5.2008  
 (442) 6.11.2008  
 (732) BRE Bank SA, ul. Senatorska, 00-950 Warszawa, PL;  
 (740) Kajabová Monika, JUDr., Bratislava, SK;

**(111) 223941**

(151) 13.2.2009  
 (180) 19.5.2018  
 (210) 968-2008  
 (220) 19.5.2008  
 (442) 6.11.2008  
 (732) BRE Bank SA, ul. Senatorska, 00-950 Warszawa, PL;  
 (740) Kajabová Monika, JUDr., Bratislava, SK;

**(111) 223942**

(151) 13.2.2009  
 (180) 19.5.2018  
 (210) 969-2008  
 (220) 19.5.2008  
 (442) 6.11.2008  
 (732) BRE Bank SA, ul. Senatorska, 00-950 Warszawa, PL;  
 (740) Kajabová Monika, JUDr., Bratislava, SK;

**(111) 223943**

(151) 13.2.2009  
 (180) 19.5.2018  
 (210) 970-2008  
 (220) 19.5.2008  
 (442) 6.11.2008  
 (732) BRE Bank SA, ul. Senatorska, 00-950 Warszawa, PL;  
 (740) Kajabová Monika, JUDr., Bratislava, SK;

**(111) 223944**

(151) 13.2.2009  
 (180) 5.5.2018  
 (210) 978-2008  
 (220) 5.5.2008  
 (442) 6.11.2008  
 (732) EMBACO spol. s r.o., Pri strelnici 22, 821 04 Bratislava, SK;

**(111) 223945**

(151) 13.2.2009  
 (180) 20.5.2018  
 (210) 979-2008  
 (220) 20.5.2008  
 (442) 6.11.2008  
 (732) VOLKSWAGEN Finančné služby Slovensko, s. r. o., Vajnorská 98, 831 04 Bratislava, SK;  
 (740) Porubčan Róbert, Ing., Ivanka pri Dunaji, SK;

**(111) 223946**

(151) 13.2.2009  
 (180) 20.5.2018  
 (210) 980-2008  
 (220) 20.5.2008  
 (442) 6.11.2008  
 (732) VOLKSWAGEN Finančné služby Slovensko, s. r. o., Vajnorská 98, 831 04 Bratislava, SK;  
 (740) Porubčan Róbert, Ing., Ivanka pri Dunaji, SK;

**(111) 223947**

(151) 13.2.2009  
 (180) 21.5.2018  
 (210) 981-2008  
 (220) 21.5.2008  
 (442) 6.11.2008  
 (732) DTECH, s.r.o., Karpatské nám. 15, 831 06 Bratislava, SK;

**(111) 223948**

(151) 13.2.2009  
 (180) 23.5.2018  
 (210) 997-2008  
 (220) 23.5.2008  
 (442) 6.11.2008  
 (732) TECTUM NOVUM, a.s., Zemné 1195, 941 22 Zemné, SK;  
 (740) Nagy Attila, Mgr., Holice, SK;



**(111) 223949**

(151) 13.2.2009  
(180) 26.5.2018  
(210) 1021-2008  
(220) 26.5.2008  
(442) 6.11.2008  
(732) UNILEVER N. V., Weena 455, 3013 AL Rotterdam, NL;  
(740) Fajnorová Mária, Ing., Bratislava, SK;

---

**(111) 223950**

(151) 13.2.2009  
(180) 26.5.2018  
(210) 1022-2008  
(220) 26.5.2008  
(442) 6.11.2008  
(732) J. P. S. servis, s. r. o., Popradská 68, 040 11 Košice, SK;  
(740) Regina Ivan, Ing., Košice, SK;

---

**(111) 223951**

(151) 13.2.2009  
(180) 27.5.2018  
(210) 1023-2008  
(220) 27.5.2008  
(442) 6.11.2008  
(732) JUKATR, s.r.o., 1. mája 834/29, 020 01 Púchov, SK;

---

**(111) 223952**

(151) 13.2.2009  
(180) 27.5.2018  
(210) 1024-2008  
(220) 27.5.2008  
(442) 6.11.2008  
(732) Tatra banka, a. s., Hodžovo námestie 3, 811 06 Bratislava, SK;

---

**(111) 223953**

(151) 13.2.2009  
(180) 27.5.2018  
(210) 1026-2008  
(220) 27.5.2008  
(442) 6.11.2008  
(732) Tatra banka, a. s., Hodžovo námestie 3, 811 06 Bratislava, SK;

---

**(111) 223954**

(151) 13.2.2009  
(180) 27.5.2018  
(210) 1027-2008  
(220) 27.5.2008  
(442) 6.11.2008  
(732) Tatra banka, a. s., Hodžovo námestie 3, 811 06 Bratislava, SK;

---

**(111) 223955**

(151) 13.2.2009  
(180) 27.5.2018  
(210) 1030-2008  
(220) 27.5.2008  
(442) 6.11.2008  
(732) MARKÍZA - SLOVAKIA, spol. s r. o., Bratislavská 1/a, 843 56 Bratislava - Záhorská Bystrica, SK;  
(740) Fajnorová Mária, Ing., Bratislava, SK;

---

**(111) 223956**

(151) 13.2.2009  
(180) 28.5.2018  
(210) 1034-2008  
(220) 28.5.2008  
(442) 6.11.2008  
(732) Dow AgroSciences LLC, 9330 Zionsville Road, Indianapolis, Indiana 46268, US;  
(740) Tomeš Pavol, Ing., Bratislava, SK;

---

**(111) 223957**

(151) 13.2.2009  
(180) 28.5.2018  
(210) 1044-2008  
(220) 28.5.2008  
(442) 6.11.2008  
(732) AUREN, s. r. o., Sládkovičova 18, 934 05 Levice, SK;

---

**(111) 223958**

(151) 13.2.2009  
(180) 2.6.2018  
(210) 1073-2008  
(220) 2.6.2008  
(442) 6.11.2008  
(732) VECTOR - COMPANY, s.r.o., Nová 5, 977 01 Brezno, SK;  
(740) Belička Ivan, Ing., Banská Bystrica, SK;

---

**(111) 223959**

(151) 13.2.2009  
(180) 2.6.2018  
(210) 1075-2008  
(220) 2.6.2008  
(442) 6.11.2008  
(732) ANDACO, s.r.o., Nitrianska 99, 920 01 Hlohovec, SK;

---

**(111) 223960**

(151) 13.2.2009  
(180) 2.6.2018  
(210) 1076-2008  
(220) 2.6.2008  
(442) 6.11.2008  
(732) ANDACO, s.r.o., Nitrianska 99, 920 01 Hlohovec, SK;

---

**(111) 223961**

(151) 13.2.2009  
 (180) 2.6.2018  
 (210) 1078-2008  
 (220) 2.6.2008  
 (442) 6.11.2008  
 (732) Reckitt Benckiser N. V., Siriusdreef 14, 2132 WT Hoofddorp, NL;  
 (740) Žovicová Viera, Mgr., Bratislava, SK;

**(111) 223962**

(151) 13.2.2009  
 (180) 5.6.2018  
 (210) 1112-2008  
 (220) 5.6.2008  
 (442) 6.11.2008  
 (732) EKOTREND Myjava, spol. s r. o., Rudník 16, 906 23 Rudník, SK;

**(111) 223963**

(151) 13.2.2009  
 (180) 5.6.2018  
 (210) 1114-2008  
 (220) 5.6.2008  
 (442) 6.11.2008  
 (732) Peek & Cloppenburg KG, Berliner Allee 2, 40212 Düsseldorf, DE;  
 (740) Bachratá Magdaléna, Mgr., Bratislava, SK;

**(111) 223964**

(151) 13.2.2009  
 (180) 6.6.2018  
 (210) 1124-2008  
 (220) 6.6.2008  
 (442) 6.11.2008  
 (732) Asociácia na ochranu práv pacientov SR, Prešovská 39, 821 08 Bratislava, SK;  
 (740) Madajová Eva, JUDr., Bratislava, SK;

**(111) 223965**

(151) 13.2.2009  
 (180) 6.6.2018  
 (210) 1125-2008  
 (220) 6.6.2008  
 (442) 6.11.2008  
 (732) Apotex Technologies Inc., 150 Signet Drive, Toronto, Ontario M9L 1T9, CA;  
 (740) Bachratá Magdaléna, Mgr., Bratislava, SK;

**(111) 223966**

(151) 13.2.2009  
 (180) 6.6.2018  
 (210) 1132-2008  
 (220) 6.6.2008  
 (442) 6.11.2008  
 (732) VANAPO, s. r. o., Festivalová 802/9, 089 01 Svidník, SK;  
 (740) Beleščák Ladislav, Ing., Piešťany, SK;

**(111) 223967**

(151) 13.2.2009  
 (180) 9.6.2018  
 (210) 1138-2008  
 (220) 9.6.2008  
 (442) 6.11.2008  
 (732) INFO DONOVALY, s.r.o., Nám. Sv. Antona Paduánskeho 136, 976 39 Donovaly, SK;

**(111) 223968**

(151) 13.2.2009  
 (180) 9.6.2018  
 (210) 1140-2008  
 (220) 9.6.2008  
 (442) 6.11.2008  
 (732) Čarnogurský Ivan, Ing., Čierny chodník 10201/31, 831 07 Bratislava - Vajnory, SK;  
 (740) Florovič Juraj, Mgr., Bratislava, SK;

**(111) 223969**

(151) 13.2.2009  
 (180) 9.6.2018  
 (210) 1141-2008  
 (220) 9.6.2008  
 (442) 6.11.2008  
 (732) Čarnogurský Ivan, Ing., Čierny chodník 10201/31, 831 07 Bratislava - Vajnory, SK;  
 (740) Florovič Juraj, Mgr., Bratislava, SK;

**(111) 223970**

(151) 13.2.2009  
 (180) 9.6.2018  
 (210) 1149-2008  
 (220) 9.6.2008  
 (442) 6.11.2008  
 (732) LOYALTY PARTNERS s.r.o., Kutlíkova 17, 852 50 Bratislava, SK;  
 (740) InLaw, s.r.o., Bratislava, SK;

**(111) 223971**

(151) 13.2.2009  
 (180) 9.6.2018  
 (210) 1150-2008  
 (220) 9.6.2008  
 (442) 6.11.2008  
 (732) LOYALTY PARTNERS s.r.o., Kutlíkova 17, 852 50 Bratislava, SK;  
 (740) InLaw, s.r.o., Bratislava, SK;

**(111) 223972**

(151) 13.2.2009  
 (180) 9.6.2018  
 (210) 1151-2008  
 (220) 9.6.2008  
 (442) 6.11.2008  
 (732) LOYALTY PARTNERS s.r.o., Kutlíkova 17, 852 50 Bratislava, SK;  
 (740) InLaw, s.r.o., Bratislava, SK;

**(111) 223973**

(151) 13.2.2009  
(180) 9.6.2018  
(210) 1152-2008  
(220) 9.6.2008  
(442) 6.11.2008  
(732) LEYKOM Slovakia s.r.o., Stará Vajnorská 17,  
831 04 Bratislava, SK;

---

**(111) 223974**

(151) 13.2.2009  
(180) 9.6.2018  
(210) 1156-2008  
(220) 9.6.2008  
(442) 6.11.2008  
(732) VANAPO, s. r. o., Festivalová 802/9, 089 01  
Svidník, SK;  
(740) Beleščák Ladislav, Ing., Piešťany, SK;

---

**(111) 223975**

(151) 13.2.2009  
(180) 10.6.2018  
(210) 1160-2008  
(220) 10.6.2008  
(442) 6.11.2008  
(732) ČMAD, spol. s r.o., B. Smetanu 8/A, 917 08 Trna-  
va, SK;

---

**(111) 223976**

(151) 13.2.2009  
(180) 10.6.2018  
(210) 1162-2008  
(220) 10.6.2008  
(442) 6.11.2008  
(732) MARKÍZA - SLOVAKIA, spol. s r. o., Brati-  
slavská 1/a, 843 56 Bratislava - Záhorská Bystri-  
ca, SK;  
(740) Fajnorová Mária, Ing., Bratislava, SK;

---

**(111) 223977**

(151) 13.2.2009  
(180) 11.6.2018  
(210) 1167-2008  
(220) 11.6.2008  
(442) 6.11.2008  
(732) LAND PRESS a. s., Ulica 29. augusta 5, 811 07  
Bratislava, SK;  
(740) Bohunický Michal, JUDr., Bratislava, SK;

---

**(111) 223978**

(151) 13.2.2009  
(180) 12.6.2018  
(210) 1169-2008  
(220) 12.6.2008  
(442) 6.11.2008  
(732) SLOVENSKÁ TELEVÍZIA, Mlynská dolina,  
845 45 Bratislava, SK;  
(740) Holakovský Štefan, Ing., Bratislava, SK;

---

**(111) 223979**

(151) 13.2.2009  
(180) 12.6.2018  
(210) 1172-2008  
(220) 12.6.2008  
(442) 6.11.2008  
(732) BAPP, s. r. o., Uhliská 581/44, 900 81 Šenkvice,  
SK;  
(740) Belička Ivan, Ing., Banská Bystrica, SK;

---

**(111) 223980**

(151) 13.2.2009  
(180) 12.6.2018  
(210) 1173-2008  
(220) 12.6.2008  
(442) 6.11.2008  
(732) Čeleda Rastislav, Mgr. art., PROGRES REKLA-  
MA, Šoltésovej 1, 917 01 Trnava, SK;

---

**(111) 223981**

(151) 13.2.2009  
(180) 12.6.2018  
(210) 1177-2008  
(220) 12.6.2008  
(442) 6.11.2008  
(732) Naturica, spol. s r.o., M.R.Štefánika 517/23, 907 01  
Myjava, SK;

---

**(111) 223982**

(151) 13.2.2009  
(180) 12.6.2018  
(210) 1178-2008  
(220) 12.6.2008  
(442) 6.11.2008  
(732) Bristol-Myers Squibb Company, a Delaware Cor-  
poration, 345 Park Avenue, New York, New York  
10154, US;  
(740) Brichtová Tatiana, JUDr., Bratislava, SK;

---

**(111) 223983**

(151) 13.2.2009  
(180) 13.6.2018  
(210) 1189-2008  
(220) 13.6.2008  
(442) 6.11.2008  
(732) INTERKLINIK s.r.o., Nám. 1. mája 15, 811 06 Bra-  
tislava, SK;

---

**(111) 223984**

(151) 13.2.2009  
(180) 13.6.2018  
(210) 1190-2008  
(220) 13.6.2008  
(442) 6.11.2008  
(732) INTERKLINIK s.r.o., Nám. 1. mája 15, 811 06 Bra-  
tislava, SK;

---

**(111) 223985**

(151) 13.2.2009  
 (180) 16.6.2018  
 (210) 1193-2008  
 (220) 16.6.2008  
 (442) 6.11.2008  
 (732) Greeko Slovakia s.r.o., Bernolákova 518/26, 972 01 Bojnice, SK;

**(111) 223986**

(151) 13.2.2009  
 (180) 16.6.2018  
 (210) 1197-2008  
 (220) 16.6.2008  
 (442) 6.11.2008  
 (732) VANAPO, s. r. o., Festivalová 802/9, 089 01 Svidník, SK;  
 (740) Beleščák Ladislav, Ing., Piešťany, SK;

**(111) 223987**

(151) 13.2.2009  
 (180) 16.6.2018  
 (210) 1204-2008  
 (220) 16.6.2008  
 (442) 6.11.2008  
 (732) TERMOCEM, s.r.o., Cíferská 4843/17, 919 35 Hrnčiarovce nad Parnou, SK;  
 (740) Gruber Dalibor, Ing., Košice, SK;

**(111) 223988**

(151) 13.2.2009  
 (180) 16.6.2018  
 (210) 1206-2008  
 (220) 16.6.2008  
 (442) 6.11.2008  
 (732) TERMOCEM, s.r.o., Cíferská 4843/17, 919 35 Hrnčiarovce nad Parnou, SK;  
 (740) Gruber Dalibor, Ing., Košice, SK;

**(111) 223989**

(151) 13.2.2009  
 (180) 16.6.2018  
 (210) 1207-2008  
 (220) 16.6.2008  
 (442) 6.11.2008  
 (732) TERMOCEM, s.r.o., Cíferská 4843/17, 919 35 Hrnčiarovce nad Parnou, SK;  
 (740) Gruber Dalibor, Ing., Košice, SK;

**(111) 223990**

(151) 13.2.2009  
 (180) 17.6.2018  
 (210) 1210-2008  
 (220) 17.6.2008  
 (442) 6.11.2008  
 (732) RAAB SLOVAKIA s. r. o., Mestský Majer 23, 931 01 Šamorín, SK;

**(111) 223991**

(151) 13.2.2009  
 (180) 17.6.2018  
 (210) 1212-2008  
 (220) 17.6.2008  
 (442) 6.11.2008  
 (732) Guangzhou Porainar Garments Co., Ltd., Complex Building, Jiangnan Industrial Development Zone, Nancun Town, Panyu Distriet, Guangzhou City, Guangdong Province, CN;  
 (740) Žovicová Viera, Mgr., Bratislava, SK;

**(111) 223992**

(151) 13.2.2009  
 (180) 17.6.2018  
 (210) 1213-2008  
 (220) 17.6.2008  
 (442) 6.11.2008  
 (732) LOYALTY PARTNERS s.r.o., Kutlíkova 17, 852 50 Bratislava, SK;  
 (740) InLaw, s.r.o., Bratislava, SK;

**(111) 223993**

(151) 13.2.2009  
 (180) 19.6.2018  
 (210) 1222-2008  
 (220) 19.6.2008  
 (442) 6.11.2008  
 (732) OZ Šanca pre nechcených, Jadranská 34, 841 01 Bratislava, SK;

**(111) 223994**

(151) 13.2.2009  
 (180) 19.6.2018  
 (210) 1224-2008  
 (220) 19.6.2008  
 (442) 6.11.2008  
 (732) Helvetia Pharma a. s., Slezská 949/32, 120 00 Praha, CZ;  
 (740) Labudík Miroslav, Ing., Kysucké Nové Mesto, SK;

**(111) 223995**

(151) 13.2.2009  
 (180) 19.6.2018  
 (210) 1225-2008  
 (220) 19.6.2008  
 (442) 6.11.2008  
 (732) Helvetia Pharma a. s., Slezská 949/32, 120 00 Praha, CZ;  
 (740) Labudík Miroslav, Ing., Kysucké Nové Mesto, SK;

**(111) 223996**

(151) 13.2.2009  
 (180) 18.6.2018  
 (210) 1226-2008  
 (220) 18.6.2008  
 (442) 6.11.2008  
 (732) Bee and Honey s.r.o., Námestie Slobody 25, 810 05 Bratislava, SK;  
 (740) Stodolovská Alica, Mgr., Bratislava, SK;

**(111) 223997**

(151) 13.2.2009  
(180) 20.6.2018  
(210) 1232-2008  
(220) 20.6.2008  
(442) 6.11.2008  
(732) Helvetia Pharma a. s., Slezská 949/32, 120 00 Praha, CZ;  
(740) Labudík Miroslav, Ing., Kysucké Nové Mesto, SK;

---

**(111) 223998**

(151) 13.2.2009  
(180) 20.6.2018  
(210) 1233-2008  
(220) 20.6.2008  
(442) 6.11.2008  
(732) BIOFEED, a. s., Železničný rad 6, 946 03 Kolárovo, SK;  
(740) Máčajová Mária, Ing., Nitra, SK;

---

**(111) 223999**

(151) 13.2.2009  
(180) 20.6.2018  
(210) 1234-2008  
(220) 20.6.2008  
(442) 6.11.2008  
(732) BIOFEED, a. s., Železničný rad 6, 946 03 Kolárovo, SK;  
(740) Máčajová Mária, Ing., Nitra, SK;

---

**(111) 224000**

(151) 13.2.2009  
(180) 23.6.2018  
(210) 1239-2008  
(220) 23.6.2008  
(442) 6.11.2008  
(732) FremantleMedia Limited, 1 Stephen Street, London W1T 1AL, GB;  
(740) Suchoňová Katarína, JUDr., Banská Bystrica, SK;

---

**(111) 224001**

(151) 13.2.2009  
(180) 23.6.2018  
(210) 1240-2008  
(220) 23.6.2008  
(442) 6.11.2008  
(732) LEON Productions, spol. s r. o., Jadranská 41, 841 01 Bratislava, SK;  
(740) Fajnorová Mária, Ing., Bratislava, SK;

---

**(111) 224002**

(151) 13.2.2009  
(180) 24.6.2018  
(210) 1241-2008  
(220) 24.6.2008  
(442) 6.11.2008  
(732) Jahodníková Helena, Salón CARMEN, Royova 779, 020 01 Púchov, SK;  
(740) Mrenica Jaroslav, Ing., Púchov, SK;

---

**(111) 224003**

(151) 13.2.2009  
(180) 24.6.2018  
(210) 1253-2008  
(220) 24.6.2008  
(442) 6.11.2008  
(732) Philip Morris Products S. A., Quai Jeanrenaud 3, 2000 Neuchâtel, CH;  
(740) Fajnorová Mária, Ing., Bratislava, SK;  
SK;

---

**(111) 224004**

(151) 13.2.2009  
(180) 25.6.2018  
(210) 1256-2008  
(220) 25.6.2008  
(442) 6.11.2008  
(732) Jurčaga Daniel, JUDr., Centrum 1575, 023 01 Oščadnica, SK;

---

**(111) 224005**

(151) 13.2.2009  
(180) 25.6.2018  
(210) 1259-2008  
(220) 25.6.2008  
(442) 6.11.2008  
(732) TAMEX, spol. s r. o., Kováčová 359, 851 10 Bratislava, SK;  
(740) Gruber Dalibor, Ing., Košice, SK;

---

**(111) 224006**

(151) 13.2.2009  
(180) 27.6.2018  
(210) 1285-2008  
(220) 27.6.2008  
(442) 6.11.2008  
(732) CHARMZONE CO., LTD, 106-16, Chongdam-Dong, Kangnam-Ku, Seoul, KR;  
(740) Fajnorová Mária, Ing., Bratislava, SK;

---

**(111) 224007**

(151) 13.2.2009  
(180) 30.6.2018  
(210) 1293-2008  
(220) 30.6.2008  
(442) 6.11.2008  
(732) TRUVA s. r. o., Ciglianska cesta 5, 971 01 Prievidza, SK;  
(740) Belička Ivan, Ing., Banská Bystrica, SK;

---

**(111) 224008**

(151) 13.2.2009  
(180) 30.6.2018  
(210) 1294-2008  
(220) 30.6.2008  
(442) 6.11.2008  
(732) TRUVA s. r. o., Ciglianska cesta 5, 971 01 Prievidza, SK;  
(740) Belička Ivan, Ing., Banská Bystrica, SK;

---

**(111) 224009**

(151) 13.2.2009  
 (180) 30.6.2018  
 (210) 1300-2008  
 (220) 30.6.2008  
 (442) 6.11.2008  
 (732) Koncki Jacek, POLARCAP, Mochovská 12, 934 05 Levice, SK;

**(111) 224010**

(151) 13.2.2009  
 (180) 7.7.2018  
 (210) 1322-2008  
 (220) 7.7.2008  
 (442) 6.11.2008  
 (732) TECHNICKÝ SKÚŠOBNÝ ÚSTAV PIEŠŤANY, š. p., Krajinská cesta 2929/9, 921 01 Piešťany, SK;

**(111) 224011**

(151) 13.2.2009  
 (180) 7.7.2018  
 (210) 1323-2008  
 (220) 7.7.2008  
 (442) 6.11.2008  
 (732) TECHNICKÝ SKÚŠOBNÝ ÚSTAV PIEŠŤANY, š. p., Krajinská cesta 2929/9, 921 01 Piešťany, SK;

**(111) 224012**

(151) 13.2.2009  
 (180) 7.7.2018  
 (210) 1325-2008  
 (220) 7.7.2008  
 (442) 6.11.2008  
 (732) Futbalový klub JUPIE Banská Bystrica - Podlavice, Jaseňova 23, 974 09 Banská Bystrica, SK;

**(111) 224013**

(151) 13.2.2009  
 (180) 8.7.2018  
 (210) 1330-2008  
 (220) 8.7.2008  
 (442) 6.11.2008  
 (732) MEDIASYS, s. r. o., M. Waltariho 7097/3, 921 01 Piešťany, SK;  
 (740) Beleščák Ladislav, Ing., Piešťany, SK;

**(111) 224014**

(151) 13.2.2009  
 (180) 9.7.2018  
 (210) 1337-2008  
 (220) 9.7.2008  
 (442) 6.11.2008  
 (732) LANDER s.r.o., Kopčianska 16, 851 01 Bratislava, SK;

**(111) 224015**

(151) 13.2.2009  
 (180) 9.7.2018  
 (210) 1338-2008  
 (220) 9.7.2008

(442) 6.11.2008

(732) LANDER s.r.o., Kopčianska 16, 851 01 Bratislava, SK;

**(111) 224016**

(151) 13.2.2009  
 (180) 9.7.2018  
 (210) 1339-2008  
 (220) 9.7.2008  
 (442) 6.11.2008  
 (732) LANDER s.r.o., Kopčianska 16, 851 01 Bratislava, SK;

**(111) 224017**

(151) 13.2.2009  
 (180) 10.7.2018  
 (210) 1364-2008  
 (220) 10.7.2008  
 (442) 6.11.2008  
 (732) Medicyt, s. r. o., Hattalova 12/C, 831 03 Bratislava, SK;

**(111) 224018**

(151) 13.2.2009  
 (180) 10.7.2018  
 (210) 1366-2008  
 (220) 10.7.2008  
 (442) 6.11.2008  
 (732) ITYS, s. r. o., Malinová 357, 972 13 Nitrianske Pravno, SK;

**(111) 224019**

(151) 13.2.2009  
 (180) 10.7.2018  
 (210) 1368-2008  
 (220) 10.7.2008  
 (442) 6.11.2008  
 (732) Gáhi Alexander, Jurkovičova 397/28, 949 11 Nitra, SK;  
 (740) Máčajová Mária, Ing., Nitra, SK;

**(111) 224020**

(151) 13.2.2009  
 (180) 13.6.2015  
 (210) 1371-2008  
 (220) 13.6.2005  
 (442) 6.11.2008  
 (732) Sorger Wurst-und Schinkenspezialitäten GmbH, Grazer Str. 249, 8523 Frauenthal, AT;  
 (740) Hörmannová Zuzana, Ing., Bratislava, SK;

**(111) 224021**

(151) 13.2.2009  
 (180) 10.7.2018  
 (210) 1372-2008  
 (220) 10.7.2008  
 (442) 6.11.2008  
 (732) TRANSSERVIS, a. s. Košice, Slovenskej jednoty 10, 040 01 Košice, SK;  
 (740) Gruber Dalibor, Ing., Košice, SK;

**(111) 224022**

(151) 13.2.2009  
(180) 11.7.2018  
(210) 1373-2008  
(220) 11.7.2008  
(442) 6.11.2008  
(732) CBA SK, a. s., Mierová 303, 017 01 Považská Bystrica, SK;  
(740) Belička Ivan, Ing., Banská Bystrica, SK;

---

**(111) 224023**

(151) 13.2.2009  
(180) 11.7.2018  
(210) 1375-2008  
(220) 11.7.2008  
(442) 6.11.2008  
(732) Slovenský rozhlas, Mýtna 1, 817 55 Bratislava, SK;

---

**(111) 224024**

(151) 13.2.2009  
(180) 11.7.2018  
(210) 1377-2008  
(220) 11.7.2008  
(442) 6.11.2008  
(732) Ranbaxy Laboratories Limited, 6 Devika Towers, 12th Floor, Nehru Place, New Delhi - 110019, IN;  
(740) Bachratá Magdaléna, Mgr., Bratislava, SK;

---

**(111) 224025**

(151) 13.2.2009  
(180) 11.7.2018  
(210) 1379-2008  
(220) 11.7.2008  
(442) 6.11.2008  
(732) EKOS PLUS s. r. o., Omská 29, 040 01 Košice, SK;  
(740) Gruber Dalibor, Ing., Košice, SK;

---

**(111) 224026**

(151) 13.2.2009  
(180) 11.7.2018  
(210) 1381-2008  
(220) 11.7.2008  
(442) 6.11.2008  
(732) THYMOS, spol. s r. o., Popradská 518, 059 52 Veľká Lomnica, SK;  
(740) Žuffa Ladislav, Ing., Poprad, SK;

---

**(111) 224027**

(151) 13.2.2009  
(180) 15.7.2018  
(210) 1390-2008  
(220) 15.7.2008  
(442) 6.11.2008  
(732) HOWO TRUCKS s.r.o., Ivanská cesta 27, 821 04 Bratislava, SK;

---

**(111) 224028**

(151) 13.2.2009  
(180) 15.7.2018  
(210) 1391-2008  
(220) 15.7.2008

(442) 6.11.2008

(732) HOWO TRUCKS s.r.o., Ivanská cesta 27, 821 04 Bratislava, SK;

---

**(111) 224029**

(151) 13.2.2009  
(180) 15.7.2018  
(210) 1392-2008  
(220) 15.7.2008  
(442) 6.11.2008  
(732) GALAXY Slovakia, spol. s r. o., Dunajská 52, 811 08 Bratislava, SK;

---

**(111) 224030**

(151) 13.2.2009  
(180) 15.7.2018  
(210) 1393-2008  
(220) 15.7.2008  
(442) 6.11.2008  
(732) I.P.T. Partners / SCOTWORK, s.r.o., Ružová dolina 6, 821 08 Bratislava, SK;  
(740) Bachratá Magdaléna, Mgr., Bratislava, SK;

---

**(111) 224031**

(151) 13.2.2009  
(180) 10.7.2018  
(210) 1394-2008  
(220) 10.7.2008  
(442) 6.11.2008  
(732) ITYS, s. r. o., Malinová 357, 972 13 Nitrianske Pravno, SK;

---

**(111) 224032**

(151) 13.2.2009  
(180) 16.7.2018  
(210) 1401-2008  
(220) 16.7.2008  
(442) 6.11.2008  
(732) CHEM TRADE Slovakia s. r. o., Vodná 20, 949 01 Nitra, SK;  
(740) Baňáková Petra, JUDr., Nitra, SK;

---

**(111) 224033**

(151) 13.2.2009  
(180) 16.7.2018  
(210) 1402-2008  
(220) 16.7.2008  
(442) 6.11.2008  
(732) CHEM TRADE Slovakia s. r. o., Vodná 20, 949 01 Nitra, SK;  
(740) Baňáková Petra, JUDr., Nitra, SK;

---

**(111) 224034**

(151) 13.2.2009  
(180) 16.7.2018  
(210) 1404-2008  
(220) 16.7.2008  
(442) 6.11.2008  
(732) CHEM TRADE Slovakia s. r. o., Vodná 20, 949 01 Nitra, SK;  
(740) Baňáková Petra, JUDr., Nitra, SK;

---

**(111) 224035**

(151) 13.2.2009  
 (180) 18.7.2018  
 (210) 1421-2008  
 (220) 18.7.2008  
 (442) 6.11.2008  
 (732) ZLATÁ STUDŇA, s. r. o., Široké 631, 082 37 Široké, SK;

**(111) 224036**

(151) 13.2.2009  
 (180) 18.7.2018  
 (210) 1422-2008  
 (220) 18.7.2008  
 (442) 6.11.2008  
 (732) Ranbaxy Laboratories Limited, 6 Devika Towers, 12th Floor, Nehru Place, New Delhi - 110019, IN;  
 (740) Bachratá Magdaléna, Mgr., Bratislava, SK;

**(111) 224037**

(151) 13.2.2009  
 (180) 18.7.2018  
 (210) 1423-2008  
 (220) 18.7.2008  
 (442) 6.11.2008  
 (732) Ranbaxy Laboratories Limited, 6 Devika Towers, 12th Floor, Nehru Place, New Delhi - 110019, IN;  
 (740) Bachratá Magdaléna, Mgr., Bratislava, SK;

**(111) 224038**

(151) 13.2.2009  
 (180) 18.7.2018  
 (210) 1427-2008  
 (220) 18.7.2008  
 (442) 6.11.2008  
 (732) AWA - SHIMA EUROPE s. r. o., Galvaniho 2/A, 821 04 Bratislava, SK;  
 (740) Knopp Juraj, Ing., CSc., Bratislava, SK;

**(111) 224039**

(151) 13.2.2009  
 (180) 18.7.2018  
 (210) 1428-2008  
 (220) 18.7.2008  
 (442) 6.11.2008  
 (732) AWA - SHIMA EUROPE s. r. o., Galvaniho 2/A, 821 04 Bratislava, SK;  
 (740) Knopp Juraj, Ing., CSc., Bratislava, SK;

**(111) 224040**

(151) 13.2.2009  
 (180) 18.7.2018  
 (210) 1429-2008  
 (220) 18.7.2008  
 (442) 6.11.2008  
 (732) AWA - SHIMA EUROPE s. r. o., Galvaniho 2/A, 821 04 Bratislava, SK;  
 (740) Knopp Juraj, Ing., CSc., Bratislava, SK;

**(111) 224041**

(151) 13.2.2009  
 (180) 18.7.2018  
 (210) 1430-2008  
 (220) 18.7.2008  
 (442) 6.11.2008  
 (732) AWA - SHIMA EUROPE s. r. o., Galvaniho 2/A, 821 04 Bratislava, SK;  
 (740) Knopp Juraj, Ing., CSc., Bratislava, SK;

**(111) 224042**

(151) 13.2.2009  
 (180) 18.7.2018  
 (210) 1431-2008  
 (220) 18.7.2008  
 (442) 6.11.2008  
 (732) AWA - SHIMA EUROPE s. r. o., Galvaniho 2/A, 821 04 Bratislava, SK;  
 (740) Knopp Juraj, Ing., CSc., Bratislava, SK;

**(111) 224043**

(151) 13.2.2009  
 (180) 18.7.2018  
 (210) 1432-2008  
 (220) 18.7.2008  
 (442) 6.11.2008  
 (732) AWA - SHIMA EUROPE s. r. o., Galvaniho 2/A, 821 04 Bratislava, SK;  
 (740) Knopp Juraj, Ing., CSc., Bratislava, SK;

**(111) 224044**

(151) 13.2.2009  
 (180) 21.7.2018  
 (210) 1437-2008  
 (220) 21.7.2008  
 (442) 6.11.2008  
 (732) Dow AgroSciences LLC, 9330 Zionsville Road, Indianapolis, Indiana 46268, US;  
 (740) Tomeš Pavol, Ing., Bratislava, SK;

**(111) 224045**

(151) 13.2.2009  
 (180) 25.7.2018  
 (210) 1466-2008  
 (220) 25.7.2008  
 (442) 6.11.2008  
 (732) ADLO - Security Doors s. r. o., Šoltésovej 1679/188, 017 01 Považská Bystrica, SK;

**(111) 224046**

(151) 13.2.2009  
 (180) 25.7.2018  
 (210) 1469-2008  
 (220) 25.7.2008  
 (442) 6.11.2008  
 (732) TECHNICKÝ SKÚŠOBNÝ ÚSTAV PIEŠŤANY, š. p., Krajinská cesta 2929/9, 921 01 Piešťany, SK;



**(111) 224047**

(151) 13.2.2009  
(180) 25.7.2018  
(210) 1470-2008  
(220) 25.7.2008  
(442) 6.11.2008  
(732) MARKÍZA - SLOVAKIA, spol. s r. o., Bratislavská 1/a, 843 56 Bratislava - Záhorská Bystrica, SK;  
(740) Fajnorová Mária, Ing., Bratislava, SK;

---

**(111) 224048**

(151) 13.2.2009  
(180) 25.7.2018  
(210) 1471-2008  
(220) 25.7.2008  
(442) 6.11.2008  
(732) MARKÍZA - SLOVAKIA, spol. s r. o., Bratislavská 1/a, 843 56 Bratislava - Záhorská Bystrica, SK;  
(740) Fajnorová Mária, Ing., Bratislava, SK;

---

**(111) 224049**

(151) 13.2.2009  
(180) 28.7.2018  
(210) 1476-2008  
(220) 28.7.2008  
(442) 6.11.2008  
(732) JAVORINA, výrobné družstvo, Továrenská 29, 059 01 Spišská Belá, SK;

---

**(111) 224050**

(151) 13.2.2009  
(180) 28.7.2018  
(210) 1477-2008  
(220) 28.7.2008  
(442) 6.11.2008  
(732) Slovenský archeologický a historický inštitút - SAHI, Vajnorská 8/A, 831 04 Bratislava, SK;

---

**(111) 224051**

(151) 13.2.2009  
(180) 28.7.2018  
(210) 1480-2008  
(220) 28.7.2008  
(442) 6.11.2008  
(732) Slovak Motive, s. r. o., Vysokoškolákov 4, 010 08 Žilina, SK;

---

**(111) 224052**

(151) 13.2.2009  
(180) 31.7.2018  
(210) 1501-2008  
(220) 31.7.2008  
(442) 6.11.2008  
(732) Repel Stanislav, NETTA, Hviezdoslavova 378/125, 082 71 Lipany, SK;

---

**(111) 224053**

(151) 13.2.2009  
(180) 31.7.2018  
(210) 1505-2008  
(220) 31.7.2008  
(442) 6.11.2008  
(732) Dimun Milan, Ing., CSc., COMPO, Urbánkova 908/2, 971 01 Prievidza, SK;

---

**(111) 224054**

(151) 13.2.2009  
(180) 28.8.2018  
(210) 1625-2008  
(220) 28.8.2008  
(442) 6.11.2008  
(732) Zentiva, a. s., U Kabelovny 130, 102 37 Praha, Dolní Měcholupy, CZ;  
(740) Kertész Jozef, Ing., Hlohovec, SK;

---

**(111) 224055**

(151) 13.2.2009  
(180) 28.8.2018  
(210) 1626-2008  
(220) 28.8.2008  
(442) 6.11.2008  
(732) Zentiva, a. s., U Kabelovny 130, 102 37 Praha, Dolní Měcholupy, CZ;  
(740) Kertész Jozef, Ing., Hlohovec, SK;

---

**(111) 224056**

(151) 13.2.2009  
(180) 28.8.2018  
(210) 1627-2008  
(220) 28.8.2008  
(442) 6.11.2008  
(732) Zentiva, a. s., U Kabelovny 130, 102 37 Praha, Dolní Měcholupy, CZ;  
(740) Kertész Jozef, Ing., Hlohovec, SK;

---

**(111) 224057**

(151) 13.2.2009  
(180) 28.8.2018  
(210) 1628-2008  
(220) 28.8.2008  
(442) 6.11.2008  
(732) Zentiva, a. s., U Kabelovny 130, 102 37 Praha, Dolní Měcholupy, CZ;  
(740) Kertész Jozef, Ing., Hlohovec, SK;

---

**(111) 224058**

(151) 13.2.2009  
(180) 28.8.2018  
(210) 1629-2008  
(220) 28.8.2008  
(442) 6.11.2008  
(732) Zentiva, a. s., U Kabelovny 130, 102 37 Praha, Dolní Měcholupy, CZ;  
(740) Kertész Jozef, Ing., Hlohovec, SK;

---

**(111) 224059**

(151) 13.2.2009  
 (180) 28.8.2018  
 (210) 1630-2008  
 (220) 28.8.2008  
 (442) 6.11.2008  
 (732) STELOS, s. r. o., Tolstého 3, 811 06 Bratislava, SK;

**(111) 224060**

(151) 13.2.2009  
 (180) 28.8.2018  
 (210) 1632-2008  
 (220) 28.8.2008  
 (442) 6.11.2008  
 (732) NECTEL, spol. s r. o., Sabinovská 10, 821 02 Bratislava, SK;  
 (740) Gruber Dalibor, Ing., Košice, SK;

**(111) 224061**

(151) 13.2.2009  
 (180) 28.8.2018  
 (210) 1638-2008  
 (220) 28.8.2008  
 (442) 6.11.2008  
 (732) SALVUSDENT spol. s r. o., Štúrova 37, 968 01 Nová Baňa, SK;

**(111) 224062**

(151) 13.2.2009  
 (180) 19.2.2018  
 (210) 5148-2008  
 (220) 19.2.2008  
 (442) 6.11.2008  
 (732) ROIN, s. r. o., Kopernikova 98, 920 01 Hlohovec, SK;  
 (740) Brichtová Tatiana, JUDr., Bratislava, SK;

**(111) 224063**

(151) 13.2.2009  
 (180) 27.2.2018  
 (210) 5180-2008  
 (220) 27.2.2008  
 (442) 6.11.2008  
 (732) UNOTEC, spol. s r. o., Karadžičova 7, 811 09 Bratislava, SK;  
 (740) Stavrovský Peter, JUDr., Bratislava, SK;

**(111) 224064**

(151) 13.2.2009  
 (180) 28.2.2018  
 (210) 5188-2008  
 (220) 28.2.2008  
 (442) 6.11.2008  
 (732) MOW, a. s., Vansovej 2, 811 03 Bratislava, SK;  
 (740) Čechvalová Dagmar, Bratislava, SK;

**(111) 224065**

(151) 13.2.2009  
 (180) 5.3.2018  
 (210) 5210-2008  
 (220) 5.3.2008  
 (442) 6.11.2008  
 (732) GRUPPO LEPETIT S.r.l., Viale Luigi Bodio 37/b, 20158 Milano, IT;  
 (740) PATENTSERVIS BRATISLAVA, a. s., Bratislava, SK;

**(111) 224066**

(151) 13.2.2009  
 (180) 5.3.2018  
 (210) 5215-2008  
 (220) 5.3.2008  
 (442) 6.11.2008  
 (732) BAUER MEDIA SK v.o.s., Panónska cesta 7, 851 04 Bratislava, SK;  
 (740) Hojčuš Peter, Ing., Bratislava, SK;

**(111) 224067**

(151) 13.2.2009  
 (180) 13.3.2018  
 (210) 5244-2008  
 (220) 13.3.2008  
 (442) 6.11.2008  
 (732) Mr. DESIGN spol. s r. o., Hlavatého 4, 811 03 Bratislava, SK;  
 (740) Holoubková Mária, Ing., Bratislava, SK;

**(111) 224068**

(151) 13.2.2009  
 (180) 25.3.2018  
 (210) 5311-2008  
 (220) 25.3.2008  
 (442) 6.11.2008  
 (732) Ing. arch. Martin Záhorský - ARCHIZA, Hurbanova 7, 902 03 Pezinok, SK;  
 (740) Makeľová Katarína, Mgr., Bratislava, SK;

**(111) 224069**

(151) 13.2.2009  
 (180) 17.4.2018  
 (210) 5443-2008  
 (220) 17.4.2008  
 (442) 6.11.2008  
 (732) Red Bull GmbH, Am Brunnen 1, 5330 Fuschl am See, AT;  
 (740) Bušová Eva, JUDr., Bratislava, SK;

**(111) 224070**

(151) 13.2.2009  
 (180) 25.4.2018  
 (210) 5495-2008  
 (220) 25.4.2008  
 (442) 6.11.2008  
 (732) Kožuch Martin, Ing., Požiarnická 18, 080 01 Prešov, SK;  
 (740) Harvan Ladislav, Mgr. Ing., Bratislava, SK;

**(111) 224071**

(151) 13.2.2009  
(180) 25.4.2018  
(210) 5503-2008  
(220) 25.4.2008  
(442) 6.11.2008  
(732) Kožuch Martin, Ing., Požiarnická 18, 080 01 Prešov, SK;  
(740) Harvan Ladislav, Mgr. Ing., Bratislava, SK;

---

**(111) 224072**

(151) 13.2.2009  
(180) 30.4.2018  
(210) 5528-2008  
(220) 30.4.2008  
(442) 6.11.2008  
(732) AB Cosmetics, s. r. o., Senecká cesta 23, 931 01 Šamorín, SK;  
(740) Brichtová Tatiana, JUDr., Bratislava, SK;

---

**(111) 224073**

(151) 13.2.2009  
(180) 16.5.2018  
(210) 5593-2008  
(220) 16.5.2008  
(442) 6.11.2008  
(732) Samsung Electronics Magyar Zártkörűen Működő Részvénytársaság, Samsung tér 1., 5126 Jászfényszaru, HU;  
(740) Litvákóvá Edita, Ing., Bratislava, SK;

---

**(111) 224074**

(151) 13.2.2009  
(180) 16.5.2018  
(210) 5594-2008  
(220) 16.5.2008  
(442) 6.11.2008  
(732) Samsung Electronics Magyar Zártkörűen Működő Részvénytársaság, Samsung tér 1., 5126 Jászfényszaru, HU;  
(740) Litvákóvá Edita, Ing., Bratislava, SK;

---

**(111) 224075**

(151) 13.2.2009  
(180) 19.5.2018  
(210) 5596-2008  
(220) 19.5.2008  
(442) 6.11.2008  
(732) SLOVENSKÁ ZÁRUČNÁ A ROZVOJOVÁ BANKA, a. s., Štefánikova 27, 814 99 Bratislava, SK;  
(740) Šujanová Mária, Ing., Bratislava, SK;

---

**(111) 224076**

(151) 13.2.2009  
(180) 19.5.2018  
(210) 5597-2008  
(220) 19.5.2008  
(442) 6.11.2008  
(732) SLOVENSKÁ ZÁRUČNÁ A ROZVOJOVÁ BANKA, a. s., Štefánikova 27, 814 99 Bratislava, SK;  
(740) Šujanová Mária, Ing., Bratislava, SK;

---

**(111) 224077**

(151) 13.2.2009  
(180) 19.5.2018  
(210) 5598-2008  
(220) 19.5.2008  
(442) 6.11.2008  
(732) SLOVENSKÁ ZÁRUČNÁ A ROZVOJOVÁ BANKA, a. s., Štefánikova 27, 814 99 Bratislava, SK;  
(740) Šujanová Mária, Ing., Bratislava, SK;

---

**(111) 224078**

(151) 13.2.2009  
(180) 19.5.2018  
(210) 5599-2008  
(220) 19.5.2008  
(442) 6.11.2008  
(732) SLOVENSKÁ ZÁRUČNÁ A ROZVOJOVÁ BANKA, a. s., Štefánikova 27, 814 99 Bratislava, SK;  
(740) Šujanová Mária, Ing., Bratislava, SK;

---

**(111) 224079**

(151) 13.2.2009  
(180) 19.5.2018  
(210) 5600-2008  
(220) 19.5.2008  
(442) 6.11.2008  
(732) SLOVENSKÁ ZÁRUČNÁ A ROZVOJOVÁ BANKA, a. s., Štefánikova 27, 814 99 Bratislava, SK;  
(740) Šujanová Mária, Ing., Bratislava, SK;

---

**(111) 224080**

(151) 13.2.2009  
(180) 19.5.2018  
(210) 5602-2008  
(220) 19.5.2008  
(442) 6.11.2008  
(732) Valeant Czech Pharma s. r. o., Truhlářská 1104/13, 1103/15, 110 00 Praha, CZ;  
(740) Guniš Jaroslav, Mgr., Bratislava, SK;

---

**(111) 224081**

(151) 13.2.2009  
(180) 19.5.2018  
(210) 5603-2008  
(220) 19.5.2008  
(442) 6.11.2008  
(732) Valeant Czech Pharma s. r. o., Truhlářská 1104/13, 1103/15, 110 00 Praha, CZ;  
(740) Guniš Jaroslav, Mgr., Bratislava, SK;

---

**(111) 224082**

(151) 13.2.2009  
(180) 20.5.2018  
(210) 5604-2008  
(220) 20.5.2008  
(442) 6.11.2008  
(732) Chen Ming-Te, No.2, Lane 334, San-Fon Road, Fon-Chou City, Taichung Hsien, TW;  
(740) Holoubková Mária, Ing., Bratislava, SK;

---

**(111) 224083**

(151) 13.2.2009  
 (180) 20.5.2018  
 (210) 5606-2008  
 (220) 20.5.2008  
 (442) 6.11.2008  
 (732) Chen Ming-Te, No.2, Lane 334, San-Fon Road,  
 Fon-Chou City, Taichung Hsien, TW;  
 (740) Holoubková Mária, Ing., Bratislava, SK;

**(111) 224084**

(151) 13.2.2009  
 (180) 20.5.2018  
 (210) 5607-2008  
 (220) 20.5.2008  
 (442) 6.11.2008  
 (732) IN2 s. r. o., Dunajská 2, 811 08 Bratislava, SK;  
 (740) Hojčuš Peter, Ing., Bratislava, SK;

**(111) 224085**

(151) 13.2.2009  
 (180) 21.5.2018  
 (210) 5611-2008  
 (220) 21.5.2008  
 (442) 6.11.2008  
 (732) Lidl Stiftung & Co. KG, Stiftsbergstraße 1, 74167  
 Neckarsulm, DE;  
 (740) Makeľová Katarína, Mgr., Bratislava, SK;

**(111) 224086**

(151) 13.2.2009  
 (180) 22.5.2018  
 (210) 5612-2008  
 (220) 22.5.2008  
 (442) 6.11.2008  
 (732) MAC TV, s. r. o., Brečtanová 1, 831 01 Bratislava,  
 SK;  
 (740) Advokátska kancelária Bugala - Ďurček, s. r. o.,  
 Bratislava, SK;

**(111) 224087**

(151) 13.2.2009  
 (180) 22.5.2018  
 (210) 5613-2008  
 (220) 22.5.2008  
 (442) 6.11.2008  
 (732) MAC TV, s. r. o., Brečtanová 1, 831 01 Bratislava,  
 SK;  
 (740) Advokátska kancelária Bugala - Ďurček, s. r. o.,  
 Bratislava, SK;

**(111) 224088**

(151) 13.2.2009  
 (180) 22.5.2018  
 (210) 5618-2008  
 (220) 22.5.2008  
 (442) 6.11.2008  
 (732) A-P stav, s. r. o., Bratislavská 1741, 931 01 Ša-  
 morín, SK;  
 (740) Hlivák Miroslav, JUDr., Bratislava, SK;

**(111) 224089**

(151) 13.2.2009  
 (180) 23.5.2018  
 (210) 5655-2008  
 (220) 23.5.2008  
 (442) 6.11.2008  
 (732) Underwriters Laboratories Inc., 333 Pflingsten  
 Road, Northbrook, IL 60062-2096, US;  
 (740) ROTT, RŮŽIČKA & GUTTMANN, v. o. s.,  
 Bratislava, SK;

**(111) 224090**

(151) 13.2.2009  
 (180) 29.5.2018  
 (210) 5662-2008  
 (220) 29.5.2008  
 (442) 6.11.2008  
 (732) Kocian Pavel, Okružní 397, 373 61 Hrdějovice,  
 CZ;  
 (740) Fajnorová Mária, Ing., Bratislava, SK;

**(111) 224091**

(151) 13.2.2009  
 (180) 29.5.2018  
 (210) 5663-2008  
 (220) 29.5.2008  
 (442) 6.11.2008  
 (732) BEL LEERDAMMER B.V., Steenovenweg 4, 4145  
 KK Schoonrewoerd, NL;  
 (740) Kastler Anton, Bratislava, SK;

**(111) 224092**

(151) 13.2.2009  
 (180) 30.5.2018  
 (210) 5668-2008  
 (220) 30.5.2008  
 (442) 6.11.2008  
 (732) SLOVENSKÁ TELEVÍZIA, Mlynská dolina,  
 845 45 Bratislava, SK;  
 (740) Holakovský Štefan, Ing., Bratislava, SK;

**(111) 224093**

(151) 13.2.2009  
 (180) 30.5.2018  
 (210) 5669-2008  
 (220) 30.5.2008  
 (442) 6.11.2008  
 (732) SLOVENSKÁ TELEVÍZIA, Mlynská dolina,  
 845 45 Bratislava, SK;  
 (740) Holakovský Štefan, Ing., Bratislava, SK;

**(111) 224094**

(151) 13.2.2009  
 (180) 30.5.2018  
 (210) 5670-2008  
 (220) 30.5.2008  
 (442) 6.11.2008  
 (732) SLOVENSKÁ TELEVÍZIA, Mlynská dolina,  
 845 45 Bratislava, SK;  
 (740) Holakovský Štefan, Ing., Bratislava, SK;

**(111) 224095**

(151) 13.2.2009  
(180) 30.5.2018  
(210) 5671-2008  
(220) 30.5.2008  
(442) 6.11.2008  
(732) SLOVENSKÁ TELEVÍZIA, Mlynská dolina,  
845 45 Bratislava, SK;  
(740) Holakovský Štefan, Ing., Bratislava, SK;

---

**(111) 224096**

(151) 13.2.2009  
(180) 30.5.2018  
(210) 5673-2008  
(220) 30.5.2008  
(442) 6.11.2008  
(732) SLOVENSKÁ TELEVÍZIA, Mlynská dolina,  
845 45 Bratislava, SK;  
(740) Holakovský Štefan, Ing., Bratislava, SK;

---

**(111) 224097**

(151) 13.2.2009  
(180) 30.5.2018  
(210) 5674-2008  
(220) 30.5.2008  
(442) 6.11.2008  
(732) SLOVENSKÁ TELEVÍZIA, Mlynská dolina,  
845 45 Bratislava, SK;  
(740) Holakovský Štefan, Ing., Bratislava, SK;

---

**(111) 224098**

(151) 13.2.2009  
(180) 30.5.2018  
(210) 5678-2008  
(220) 30.5.2008  
(442) 6.11.2008  
(732) SLOVENSKÁ TELEVÍZIA, Mlynská dolina,  
845 45 Bratislava, SK;  
(740) Holakovský Štefan, Ing., Bratislava, SK;

---

**(111) 224099**

(151) 13.2.2009  
(180) 2.6.2018  
(210) 5683-2008  
(220) 2.6.2008  
(442) 6.11.2008  
(732) MAC TV, s. r. o., Brečtanová 1, 831 01 Bratislava,  
SK;  
(740) Ďurček Peter, Mgr., Bratislava, SK;

---

**(111) 224100**

(151) 13.2.2009  
(180) 3.6.2018  
(210) 5686-2008  
(220) 3.6.2008  
(442) 6.11.2008  
(732) KiK Textilien und NoN-Food GmbH, Siemens-  
strasse 21, 591 99 Bönen, DE;  
(740) Ladislav Udvaros, JUDr., Bratislava, SK;

---

**(111) 224101**

(151) 13.2.2009  
(180) 3.6.2018  
(210) 5688-2008  
(220) 3.6.2008  
(442) 6.11.2008  
(732) ČSOB Leasing, a. s., Panónska cesta 11, 852 01  
Bratislava, SK;  
(740) Budaj Miroslav, JUDr., Bratislava, SK;

---

**(111) 224102**

(151) 13.2.2009  
(180) 3.6.2018  
(210) 5689-2008  
(220) 3.6.2008  
(442) 6.11.2008  
(732) ČSOB Leasing, a. s., Panónska cesta 11, 852 01  
Bratislava, SK;  
(740) Budaj Miroslav, JUDr., Bratislava, SK;

---

**(111) 224103**

(151) 13.2.2009  
(180) 3.6.2018  
(210) 5690-2008  
(220) 3.6.2008  
(442) 6.11.2008  
(732) ČSOB Leasing, a. s., Panónska cesta 11, 852 01  
Bratislava, SK;  
(740) Budaj Miroslav, JUDr., Bratislava, SK;

---

**(111) 224104**

(151) 13.2.2009  
(180) 3.6.2018  
(210) 5693-2008  
(220) 3.6.2008  
(442) 6.11.2008  
(732) M Securities o.c.p., a.s., Panenská 21, 811 03 Bra-  
tislava, SK;

---

**(111) 224105**

(151) 13.2.2009  
(180) 6.6.2018  
(210) 5732-2008  
(220) 6.6.2008  
(442) 6.11.2008  
(732) Kajanová Zuzana, RNDr., Prokopa Veľkého 24,  
811 04 Bratislava, SK;

---

**(111) 224106**

(151) 13.2.2009  
(180) 6.6.2018  
(210) 5733-2008  
(220) 6.6.2008  
(442) 6.11.2008  
(732) SWAN, a. s., Borská 6, 841 04 Bratislava, SK;

---

**(111) 224107**

(151) 13.2.2009  
 (180) 6.6.2018  
 (210) 5734-2008  
 (220) 6.6.2008  
 (442) 6.11.2008  
 (732) SWAN, a. s., Borská 6, 841 04 Bratislava, SK;

**(111) 224108**

(151) 13.2.2009  
 (180) 6.6.2018  
 (210) 5735-2008  
 (220) 6.6.2008  
 (442) 6.11.2008  
 (732) Wm. WRIGLEY Jr. Company, 410 North Michigan Avenue, Chicago, Illinois 60611, US;  
 (740) ROTT, RŮŽIČKA & GUTTMANN, v. o. s., Bratislava, SK;

**(111) 224109**

(151) 13.2.2009  
 (180) 9.6.2018  
 (210) 5737-2008  
 (220) 9.6.2008  
 (442) 6.11.2008  
 (732) BAUER MEDIA SK v.o.s., Panónska cesta 7, 851 04 Bratislava, SK;  
 (740) Hojčuš Peter, Ing., Bratislava, SK;

**(111) 224110**

(151) 13.2.2009  
 (180) 10.6.2018  
 (210) 5738-2008  
 (220) 10.6.2008  
 (442) 6.11.2008  
 (732) Združenie SK 8, Sabinovská 16, 820 05 Bratislava, SK;

**(111) 224111**

(151) 13.2.2009  
 (180) 10.6.2018  
 (210) 5739-2008  
 (220) 10.6.2008  
 (442) 6.11.2008  
 (732) Združenie SK 8, Sabinovská 16, 820 05 Bratislava, SK;

**(111) 224112**

(151) 13.2.2009  
 (180) 10.6.2018  
 (210) 5740-2008  
 (220) 10.6.2008  
 (442) 6.11.2008  
 (732) Združenie SK 8, Sabinovská 16, 820 05 Bratislava, SK;

**(111) 224113**

(151) 13.2.2009  
 (180) 10.6.2018  
 (210) 5741-2008  
 (220) 10.6.2008  
 (442) 6.11.2008  
 (732) Kočan Stanislav, Bc., Haydnova 21, 811 02 Bratislava, SK;

**(111) 224114**

(151) 13.2.2009  
 (180) 10.6.2018  
 (210) 5742-2008  
 (220) 10.6.2008  
 (442) 6.11.2008  
 (732) SYRÁREŇ BEL SLOVENSKO, a. s., Lastomírská 1, 071 01 Michalovce, SK;  
 (740) ROTT, RŮŽIČKA & GUTTMANN, v. o. s., Bratislava, SK;

**(111) 224115**

(151) 13.2.2009  
 (180) 11.6.2018  
 (210) 5747-2008  
 (220) 11.6.2008  
 (442) 6.11.2008  
 (732) Smartrends s. r. o., A.Hlinku 892, 951 31 Močenok, SK;  
 (740) Litváková Edita, Ing., Bratislava, SK;

**(111) 224116**

(151) 13.2.2009  
 (180) 11.6.2018  
 (210) 5748-2008  
 (220) 11.6.2008  
 (442) 6.11.2008  
 (732) Smartrends s. r. o., A.Hlinku 892, 951 31 Močenok, SK;  
 (740) Litváková Edita, Ing., Bratislava, SK;

**(111) 224117**

(151) 13.2.2009  
 (180) 12.6.2018  
 (210) 5749-2008  
 (220) 12.6.2008  
 (442) 6.11.2008  
 (732) Astrolabe Wines Limited, 9 Nolans Road, Grove-town, Blenheim, NZ;  
 (740) PATENTSERVIS BRATISLAVA, a. s., Bratislava, SK;

**(111) 224118**

(151) 13.2.2009  
 (180) 12.6.2018  
 (210) 5752-2008  
 (220) 12.6.2008  
 (442) 6.11.2008  
 (732) Áčko, a. s., I. Houdeka 39, 034 01 Ružomberok, SK;  
 (740) Holoubková Mária, Ing., Bratislava, SK;

**(111) 224119**

(151) 13.2.2009  
(180) 12.6.2018  
(210) 5754-2008  
(220) 12.6.2008  
(442) 6.11.2008  
(732) Kraft Foods Holdings, Inc., Three Lakes Drive, Northfield, Illinois 60093, US;  
(740) Bušová Eva, JUDr., Bratislava, SK;

---

**(111) 224120**

(151) 13.2.2009  
(180) 16.6.2018  
(210) 5764-2008  
(220) 16.6.2008  
(442) 6.11.2008  
(732) PPC Energy Group a. s., Magnetová 12, 831 04 Bratislava, SK;  
(740) Krišťák Juraj, Mgr., Bratislava, SK;

---

**(111) 224121**

(151) 13.2.2009  
(180) 17.6.2018  
(210) 5771-2008  
(220) 17.6.2008  
(442) 6.11.2008  
(732) Towercom, a. s., Cesta na Kamzík 14, 831 01 Bratislava, SK;  
(740) Litváková Edita, Ing., Bratislava, SK;

---

**(111) 224122**

(151) 13.2.2009  
(180) 17.6.2018  
(210) 5772-2008  
(220) 17.6.2008  
(442) 6.11.2008  
(732) Towercom, a. s., Cesta na Kamzík 14, 831 01 Bratislava, SK;  
(740) Litváková Edita, Ing., Bratislava, SK;

---

**(111) 224123**

(151) 13.2.2009  
(180) 17.6.2018  
(210) 5773-2008  
(220) 17.6.2008  
(442) 6.11.2008  
(732) Towercom, a. s., Cesta na Kamzík 14, 831 01 Bratislava, SK;  
(740) Litváková Edita, Ing., Bratislava, SK;

---

**(111) 224124**

(151) 13.2.2009  
(180) 18.6.2018  
(210) 5777-2008  
(220) 18.6.2008  
(442) 6.11.2008  
(732) GM.EURO, s. r. o., Stará Vajnorská 11, 831 04 Bratislava, SK;  
(740) Holoubková Mária, Ing., Bratislava, SK;

---

**(111) 224125**

(151) 13.2.2009  
(180) 18.6.2018  
(210) 5778-2008  
(220) 18.6.2008  
(442) 6.11.2008  
(732) Marco MORALLI, s. r. o., Školská 104/8, 020 01 Dolné Kočkovce, SK;  
(740) Porubčan Róbert, Ing., Ivanka pri Dunaji, SK;

---

**(111) 224126**

(151) 13.2.2009  
(180) 18.6.2018  
(210) 5781-2008  
(220) 18.6.2008  
(442) 6.11.2008  
(732) Amicus SK, s. r. o., Koreszkova 9, 909 01 Skalica, SK;  
(740) Blaško Rastislav, Mgr., Pezinok, SK;

---

**(111) 224127**

(151) 13.2.2009  
(180) 18.6.2018  
(210) 5782-2008  
(220) 18.6.2008  
(442) 6.11.2008  
(732) Amicus SK, s. r. o., Koreszkova 9, 909 01 Skalica, SK;  
(740) Blaško Rastislav, Mgr., Pezinok, SK;

---

**(111) 224128**

(151) 13.2.2009  
(180) 18.6.2018  
(210) 5783-2008  
(220) 18.6.2008  
(442) 6.11.2008  
(732) ODES, s. r. o., Partizánska 65, 957 01 Bánovce nad Bebravou, SK;  
(740) Blaško Rastislav, Mgr., Pezinok, SK;

---

**(111) 224129**

(151) 13.2.2009  
(180) 18.6.2018  
(210) 5785-2008  
(220) 18.6.2008  
(442) 6.11.2008  
(732) NOVARTIS AG, 4002 Basel, CH;  
(740) Čechvalová Dagmar, Bratislava, SK;

---

**(111) 224130**

(151) 13.2.2009  
(180) 18.6.2018  
(210) 5786-2008  
(220) 18.6.2008  
(442) 6.11.2008  
(732) NOVARTIS AG, 4002 Basel, CH;  
(740) Čechvalová Dagmar, Bratislava, SK;

---

**(111) 224131**

(151) 13.2.2009  
 (180) 19.6.2018  
 (210) 5788-2008  
 (220) 19.6.2008  
 (442) 6.11.2008  
 (732) SPOLOČNOSŤ 7 PLUS, s. r. o., Panónska cesta 9,  
 852 32 Bratislava, SK;

**(111) 224132**

(151) 13.2.2009  
 (180) 19.6.2018  
 (210) 5792-2008  
 (220) 19.6.2008  
 (442) 6.11.2008  
 (732) Majková Lucia, PhDr., Lipová 50, 900 28 Ivanka  
 pri Dunaji, SK;  
 (740) CLC advokátska kancelária s. r. o., Bratislava, SK;

**(111) 224133**

(151) 13.2.2009  
 (180) 19.6.2018  
 (210) 5793-2008  
 (220) 19.6.2008  
 (442) 6.11.2008  
 (732) SPOLOČNOSŤ 7 PLUS, s. r. o., Panónska cesta 9,  
 852 32 Bratislava, SK;

**(111) 224134**

(151) 13.2.2009  
 (180) 19.6.2018  
 (210) 5796-2008  
 (220) 19.6.2008  
 (442) 6.11.2008  
 (732) RINGIER SLOVAKIA, a. s., Prievozská 14, 821 09  
 Bratislava, SK;  
 (740) Laurinec Branislav, Mgr., Bratislava, SK;

**(111) 224135**

(151) 13.2.2009  
 (180) 20.6.2018  
 (210) 5799-2008  
 (220) 20.6.2008  
 (442) 6.11.2008  
 (732) MAC TV, s. r. o., Brečtanová 1, 831 01 Bratisla-  
 va, SK;  
 (740) Ďurček Peter, Mgr., Bratislava, SK;

**(111) 224136**

(151) 16.2.2009  
 (180) 20.6.2018  
 (210) 5800-2008  
 (220) 20.6.2008  
 (442) 6.11.2008  
 (732) MAC TV, s. r. o., Brečtanová 1, 831 01 Bratisla-  
 va, SK;  
 (740) Ďurček Peter, Mgr., Bratislava, SK;

**(111) 224137**

(151) 16.2.2009  
 (180) 20.6.2018  
 (210) 5801-2008  
 (220) 20.6.2008  
 (442) 6.11.2008  
 (732) MAC TV, s.r.o., Brečtanová, 831 03 Bratislava,  
 SK;  
 (740) Ďurček Peter, Mgr., Bratislava, SK;

**(111) 224138**

(151) 16.2.2009  
 (180) 20.6.2018  
 (210) 5802-2008  
 (220) 20.6.2008  
 (442) 6.11.2008  
 (732) MAC TV, s.r.o., Brečtanová, 831 03 Bratislava,  
 SK;  
 (740) Ďurček Peter, Mgr., Bratislava, SK;

**(111) 224139**

(151) 16.2.2009  
 (180) 20.6.2018  
 (210) 5803-2008  
 (220) 20.6.2008  
 (442) 6.11.2008  
 (732) MAC TV, s.r.o., Brečtanová, 831 03 Bratislava,  
 SK;  
 (740) Ďurček Peter, Mgr., Bratislava, SK;

**(111) 224140**

(151) 16.2.2009  
 (180) 20.6.2018  
 (210) 5804-2008  
 (220) 20.6.2008  
 (442) 6.11.2008  
 (732) STAR production, s. r. o., Dr. Vladimíra Cle-  
 mentisa 10, 821 02 Bratislava, SK;  
 (740) Litvák Edita, Ing., Bratislava, SK;

**(111) 224141**

(151) 16.2.2009  
 (180) 24.6.2018  
 (210) 5812-2008  
 (220) 24.6.2008  
 (442) 6.11.2008  
 (732) T.P.B.D. a.s., Devínska cesta 120, 841 04 Brati-  
 slava, SK;

**(111) 224142**

(151) 16.2.2009  
 (180) 24.6.2018  
 (210) 5813-2008  
 (220) 24.6.2008  
 (442) 6.11.2008  
 (732) T. P. B. D, a. s., Devínska cesta 120, 841 02 Bra-  
 tislava, SK;



**(111) 224143**

(151) 16.2.2009  
(180) 26.6.2018  
(210) 5821-2008  
(220) 26.6.2008  
(442) 6.11.2008  
(732) TIPOS, národná lotériová spoločnosť, a. s., Brečtanova 1, 830 07 Bratislava, SK;  
(740) Litvákova Edita, Ing., Bratislava, SK;

---

**(111) 224144**

(151) 16.2.2009  
(180) 27.6.2018  
(210) 5824-2008  
(220) 27.6.2008  
(442) 6.11.2008  
(732) presi - DENT s. r. o., Dulov 165, 018 52 Dulov, SK;  
(740) Kováčik Štefan, Ing., Bratislava, SK;

---

**(111) 224145**

(151) 16.2.2009  
(180) 27.6.2018  
(210) 5825-2008  
(220) 27.6.2008  
(442) 6.11.2008  
(732) SSIM-OC, a. s., Mariánske námestie 29/6, 010 01 Žilina, SK;  
(740) Harvan Ladislav, Mgr. Ing., Bratislava, SK;

---

**(111) 224146**

(151) 16.2.2009  
(180) 27.6.2018  
(210) 5826-2008  
(220) 27.6.2008  
(442) 6.11.2008  
(732) SSIM - EUROPARK, a. s., Makovického 7, 010 01 Žilina, SK;  
(740) Harvan Ladislav, Mgr. Ing., Bratislava, SK;

---

**(111) 224147**

(151) 16.2.2009  
(180) 27.6.2018  
(210) 5827-2008  
(220) 27.6.2008  
(442) 6.11.2008  
(732) SSIM - EUROPARK, a. s., Makovického 7, 010 01 Žilina, SK;  
(740) Harvan Ladislav, Mgr. Ing., Bratislava, SK;

---

**(111) 224148**

(151) 16.2.2009  
(180) 30.6.2018  
(210) 5835-2008  
(220) 30.6.2008  
(442) 6.11.2008  
(732) BONGRAIN S. A., 42 rue Rieussec, 78220 Viroflay, FR;  
(740) Stavrovský Peter, JUDr., Bratislava, SK;

---

**(111) 224149**

(151) 16.2.2009  
(180) 9.7.2018  
(210) 5864-2008  
(220) 9.7.2008  
(442) 6.11.2008  
(732) AAA BYTY.CZ akciová spoločnosť, Masarykovo nábřeží 28, 110 00 Praha, CZ;  
(740) ROTT, RŮŽIČKA & GUTTMANN, v. o. s., Bratislava, SK;

---

**(111) 224150**

(151) 16.2.2009  
(180) 9.7.2018  
(210) 5865-2008  
(220) 9.7.2008  
(442) 6.11.2008  
(732) HOLLEN s. r. o., Kosatcová 24/A, 841 07 Bratislava, SK;  
(740) Holakovský Štefan, Ing., Bratislava, SK;

---

**(111) 224151**

(151) 16.2.2009  
(180) 9.7.2018  
(210) 5866-2008  
(220) 9.7.2008  
(442) 6.11.2008  
(732) HOLLEN s. r. o., Kosatcová 24/A, 841 07 Bratislava, SK;  
(740) Holakovský Štefan, Ing., Bratislava, SK;

---

**(111) 224152**

(151) 16.2.2009  
(180) 11.7.2018  
(210) 5872-2008  
(220) 11.7.2008  
(442) 6.11.2008  
(732) Coco de mer, s. r. o., Záhradná 258, 900 83 Čataj, SK;

---

**(111) 224153**

(151) 16.2.2009  
(180) 14.7.2018  
(210) 5878-2008  
(220) 14.7.2008  
(442) 6.11.2008  
(732) Ominvest, s. r. o., Dolný Smokovec 64, 059 81 Vysoké Tatry, SK;

---

**(111) 224154**

(151) 16.2.2009  
(180) 14.7.2018  
(210) 5879-2008  
(220) 14.7.2008  
(442) 6.11.2008  
(732) Samsung Electronics Co., Ltd., 416, Maetan-dong, Yeongtong-gu, Suwon-si, Gyeonggi-do, KR;  
(740) Juran Svetozár, JUDr., Bratislava, SK;

---

**(111) 224155**

(151) 16.2.2009  
 (180) 14.7.2018  
 (210) 5880-2008  
 (220) 14.7.2008  
 (442) 6.11.2008  
 (732) Bayer Aktiengesellschaft, D-51368 Leverkusen, DE;  
 (740) ROTT, RŮŽIČKA & GUTTMANN, v. o. s.,  
 Bratislava, SK;

**(111) 224156**

(151) 16.2.2009  
 (180) 18.7.2018  
 (210) 5900-2008  
 (220) 18.7.2008  
 (442) 6.11.2008  
 (732) ŠEVT, a. s., Plynárenská 6, 821 09 Bratislava, SK;  
 (740) Holoubková Mária, Ing., Bratislava, SK;

**(111) 224157**

(151) 16.2.2009  
 (180) 18.7.2018  
 (210) 5901-2008  
 (220) 18.7.2008  
 (442) 6.11.2008  
 (732) ŠEVT, a. s., Plynárenská 6, 821 09 Bratislava, SK;  
 (740) Holoubková Mária, Ing., Bratislava, SK;

**(111) 224158**

(151) 16.2.2009  
 (180) 21.7.2018  
 (210) 5906-2008  
 (220) 21.7.2008  
 (442) 6.11.2008  
 (732) Auto Business Media s. r. o., Drieňová 23, 821 01  
 Bratislava, SK;  
 (740) Dolanská Elena, RNDr., Bratislava, SK;

**(111) 224159**

(151) 16.2.2009  
 (180) 21.7.2018  
 (210) 5907-2008  
 (220) 21.7.2008  
 (442) 6.11.2008  
 (732) Estergájoš Mário, Karpatská 26, 915 01 Nové  
 Mesto nad Váhom, SK;  
 (740) Dolanská Elena, RNDr., Bratislava, SK;

**(111) 224160**

(151) 16.2.2009  
 (180) 21.7.2018  
 (210) 5908-2008  
 (220) 21.7.2008  
 (442) 6.11.2008  
 (732) Auto Business Media s. r. o., Drieňová 23, 821 01  
 Bratislava, SK;  
 (740) Dolanská Elena, RNDr., Bratislava, SK;

**(111) 224161**

(151) 16.2.2009  
 (180) 21.7.2018  
 (210) 5913-2008  
 (220) 21.7.2008  
 (442) 6.11.2008  
 (732) Bratislavská papierenská spoločnosť, spol. s r. o.,  
 Púchovská 16, 835 05 Bratislava, SK;

**(111) 224162**

(151) 16.2.2009  
 (180) 23.7.2018  
 (210) 5922-2008  
 (220) 23.7.2008  
 (442) 6.11.2008  
 (732) NOVOFRUCT SK, s. r. o., Komárňanská cesta 13,  
 940 43 Nové Zámky, SK;  
 (740) Litváková Edita, Ing., Bratislava, SK;

**(111) 224163**

(151) 16.2.2009  
 (180) 23.7.2018  
 (210) 5923-2008  
 (220) 23.7.2008  
 (442) 6.11.2008  
 (732) NOVOFRUCT SK, s. r. o., Komárňanská cesta 13,  
 940 43 Nové Zámky, SK;  
 (740) Litváková Edita, Ing., Bratislava, SK;

**(111) 224164**

(151) 16.2.2009  
 (180) 24.7.2018  
 (210) 5925-2008  
 (220) 24.7.2008  
 (442) 6.11.2008  
 (732) ČSOB stavebná sporiteľňa, a. s., Radlinského 10,  
 813 23 Bratislava, SK;  
 (740) Budaj Miroslav, JUDr., Bratislava, SK;

**(111) 224165**

(151) 16.2.2009  
 (180) 28.7.2018  
 (210) 5928-2008  
 (220) 28.7.2008  
 (442) 6.11.2008  
 (732) HLIVASPOL, s. r. o., Komenského 317/135, 943 01  
 Štúrovo, SK;  
 (740) Porubčan Róbert, Ing., Ivanka pri Dunaji, SK;

**(111) 224166**

(151) 16.2.2009  
 (180) 28.8.2018  
 (210) 6057-2008  
 (220) 28.8.2008  
 (442) 6.11.2008  
 (732) Dow AgroSciences LLC, 9330 Zionsville Road,  
 Indianapolis, Indiana 46268, US;  
 (740) Tomeš Pavol, Ing., Bratislava, SK;

**(111) 224167**

(151) 16.2.2009  
(180) 28.8.2018  
(210) 6058-2008  
(220) 28.8.2008  
(442) 6.11.2008  
(732) Bayer HealthCare LLC, 100 Bayer Road, Pittsburgh, Pennsylvania 15205, US;  
(740) Tomeš Pavol, Ing., Bratislava, SK;

---

**(111) 224169**

(151) 16.2.2009  
(180) 21.7.2018  
(210) 5910-2008  
(220) 21.7.2008  
(442) 6.11.2008  
(732) ANTA (CHINA) CO., LTD., Dongshan Industrial Zone, Chidian Town, Jinjiang City, Fujian Province, CN;  
(740) Čechvalová Dagmar, Bratislava, SK;

---

**(111) 224170**

(151) 16.2.2009  
(180) 21.7.2018  
(210) 5911-2008  
(220) 21.7.2008  
(442) 6.11.2008  
(732) ANTA (CHINA) CO., LTD., Dongshan Industrial Zone, Chidian Town, Jinjiang City, Fujian Province, CN;  
(740) Čechvalová Dagmar, Bratislava, SK;

---

**(111) 224171**

(151) 16.2.2009  
(180) 10.7.2018  
(210) 1363-2008  
(220) 10.7.2008  
(442) 6.11.2008  
(732) Qiu Jinmei, Jesenná 3229/4, 821 02 Bratislava, SK;  
(740) Valent Vladimír, Ing., Bratislava, SK;

---

**(111) 224180**

(151) 26.2.2009  
(180) 21.4.2018  
(210) 730-2008  
(220) 21.4.2008  
(442) 5.9.2008  
(732) DIN - TECHNIK spol. s r. o., Pekná cesta 17, 831 52 Bratislava, SK;

---

**(111) 224183**

(151) 4.3.2009  
(180) 4.3.2013  
(210) 532-2003  
(220) 4.3.2003  
(442) 4.5.2004  
(732) m ocean, s. r. o., Sládkovičova 4, 811 06 Bratislava, SK;  
(740) Čechvalová Dagmar, Bratislava, SK;

---

**(111) 224184**

(151) 4.3.2009  
(180) 13.3.2013  
(210) 639-2003  
(220) 13.3.2003  
(442) 4.5.2004  
(732) m ocean, s. r. o., Sládkovičova 4, 811 06 Bratislava, SK;  
(740) Čechvalová Dagmar, Bratislava, SK;

---

**(111) 224185**

(151) 5.3.2009  
(180) 13.3.2013  
(210) 640-2003  
(220) 13.3.2003  
(442) 4.5.2004  
(732) m ocean, s. r. o., Sládkovičova 4, 811 06 Bratislava, SK;  
(740) Čechvalová Dagmar, Bratislava, SK;

---

**(111) 224186**

(151) 5.3.2009  
(180) 30.8.2017  
(210) 1611-2007  
(220) 30.8.2007  
(442) 5.3.2008  
(732) Walica Jan, Růžová 578, 739 61 Třinec, CZ;  
(740) Kubínyi Peter, Bc., Trenčín, SK;

---

**Zapísané ochranné známky so zmenou**

(210)	(111)	(210)	(111)	(210)	(111)	(210)	(111)
2345-2004	224168	1031-2008	224173	1369-2008	224179	5736-2008	224178
137-2008	224181	1032-2008	224174	5601-2008	224177		
783-2008	224172	1235-2008	224175	5610-2008	224176		

**(111) 224168**

(151) 16.2.2009  
 (180) 23.7.2014  
 (210) 2345-2004  
 (220) 23.7.2004  
 (442) 3.11.2005

**9 (511) 35, 36, 38, 39, 40, 41, 42, 43, 44, 45**

(511) 35 - Reklamné agentúry, spravovanie hotelov, organizovanie výstav na komerčné alebo reklamné účely, predvádzanie (služby modeliek) na reklamné účely a podporu predaja, prenájom reklamného času vo všetkých komunikačných médiách, prenájom reklamných materiálov, prieskum verejnej mienky, reklama, rozširovanie reklamných materiálov zákazníkom, vydávanie a aktualizovanie reklamných materiálov, prenájom reklamných plôch, zásielkové reklamné služby, uverejňovanie reklamných textov, rozhlasová reklama, televízna reklama, vydávanie reklamných alebo náborových textov.

36 - Finančný lízing, prenájom nehnuteľností, sprostredkovanie nehnuteľností, správa nehnuteľností, organizovanie zbierok, pôžičky, realitné kancelárie, zmenárenské služby.

38 - Televízne vysielanie.

39 - Doručovacie služby, kuriérske služby, doručovanie novín a časopisov, parkovanie automobilov, prenajímanie automobilov, prenájom garáží, prenájom miesta na parkovanie, organizovanie výletov.

40 - Služby fotoateliérov, fototlač.

41 - Hudobné skladateľské služby, organizovanie a vedenie konferencií, organizovanie a vedenie kongresov, organizovanie a vedenie seminárov, umelecké módne agentúry.

42 - Módný dizajn.

43 - Bary, bufety, hotelierske služby, jedálne, kaviarne, penzióny, prevádzkovanie hotelového ubytovania.

44 - Kadernícke salóny, manikúra, plastická chirurgia, salóny krásy, tetovanie.

45 - Manželské agentúry, požičiavanie oblekov a večerných šiat, požičovňa šiat, sprevádzanie do spoločnosti, zoznamovacie služby.

**(540) ROXY**

(732) FORZA, a. s., Skuteckého 23, 974 01 Banská Bystrica, SK;

(740) Blaha Anton, JUDr., Bratislava, SK;

**(111) 224172**

(151) 16.2.2009  
 (180) 25.4.2018  
 (210) 783-2008  
 (220) 25.4.2008  
 (442) 6.11.2008

**9 (511) 5, 25**

(511) 5 - Dietetické výrobky pre deti a chorých, chemické výrobky na lekárske účely, multivitamínové prípravky a nápoje, potravinové doplnky na liečebné účely, podporné dietetické prostriedky, náplasti, obväzový materiál.

25 - Odevy, obuv, šľapky, plavky, spodná bielizeň.

**(540) Inovo 5**

(732) NOVA COAST INC., 255 Keele St., Toronto, Ontario M6P-2K1, CA;

(740) Mešková Viera, Ing., Bratislava, SK;

**(111) 224173**

(151) 16.2.2009  
 (180) 27.5.2018  
 (210) 1031-2008  
 (220) 27.5.2008  
 (442) 6.11.2008

**9 (511) 16, 28, 41**

(511) 16 - Maľovanky; noviny; časopisy; knihy; učebnice; tlačoviny; periodické a neperiodické publikácie; propagačné materiály; pracovné zošity; metodické listy.

28 - Hry a hračky; spoločenské hry; žartovné predmety; technické zariadenia a prístroje na zábavné účely; hry a hracie súpravy pre deti na fyzikálnych princípoch, najmä mechanické, elektrické, audiovizuálne; elektronické hry s výnimkou hier využívajúcich televízne prijímače; telocvičné a športové potreby, ktoré nie sú zahrnuté v iných triedach.

41 - Organizovanie súťaží vedomostných alebo zábavných; vydávanie textov s výnimkou reklamných alebo náborových; organizovanie kultúrnych alebo vzdelávacích výstav; zábava; pobavenie; organizovanie živých vystúpení; organizovanie a vedenie seminárov, kongresov; poradenstvo v oblasti vzdelávania a voľby povolania; cirkusy; detské jasle a škôlky; divadelné predstavenia; elektronická edičná činnosť v malom - DTP služby; filmová tvorba; fotografická reportáž; fotografovania; informácie o výchove a vzdelávaní; internátne služby; výchovno-zábavné klubové služby; skúšanie; pedagogická činnosť - preskúšavanie; vydávanie kníh; vyučovanie; vzdelávanie; výroba divadelných alebo iných predstavení; výroba rozhlasových a televíznych programov; tvorba a výroba videofilmov; zábava, pobavenie.

(540)



(732) Katarína Burdová - ADAMKO, Dubnička č. p. 17, 957 03 Dubnička, SK;

(740) Beleščák Ladislav, Ing., Piešťany, SK;

**(111) 224174**

(151) 16.2.2009

(180) 27.5.2018

(210) 1032-2008

(220) 27.5.2008

(442) 6.11.2008

**9 (511) 16, 28, 41**

(511) 16 - Maľovanky; noviny; časopisy; knihy; učebnice; tlačoviny; periodické a neperiodické publikácie; propagačné materiály; pracovné zošity; metodické listy.

28 - Hry a hračky; spoločenské hry; žartovné predmety; technické zariadenia a prístroje na zábavné účely; hry a hracie súpravy pre deti na fyzikálnych princípoch, najmä mechanické, elektrické, audiovizuálne; elektronické hry s výnimkou hier využívajúcich televízne prijímače; telocvičné a športové potreby, ktoré nie sú zahrnuté v iných triedach.

41 - Organizovanie súťaží vedomostných alebo zábavných; vydávanie textov s výnimkou reklamných alebo náborových; organizovanie kultúrnych alebo vzdelávacích výstav; zábava; pobavenie; organizovanie živých vystúpení; organizovanie a vedenie seminárov, kongresov; poradenstvo v oblasti vzdelávania a voľby povolania; cirkusy; detské jasle a škôlky; divadelné predstavenia; elektronická edičná činnosť v malom - DTP služby; filmová tvorba; fotografická reportáž; fotografovanie; informácie o výchove a vzdelávaní; interné služby; výchovno-zábavné klubové služby; skúšanie; pedagogická činnosť - preskúšavanie; vydávanie kníh; vyučovanie; vzdelávanie; výroba divadelných alebo iných predstavení; výroba rozhlasových a televíznych programov; tvorba a výroba videofilmov; zábava, pobavenie.

(540)



(732) Katarína Burdová - ADAMKO, Dubnička č. p. 17, 957 03 Dubnička, SK;

(740) Beleščák Ladislav, Ing., Piešťany, SK;

**(111) 224175**

(151) 16.2.2009

(180) 20.6.2018

(210) 1235-2008

(220) 20.6.2008

(442) 6.11.2008

**9 (511) 3**

(511) 3 - Kozmetické výrobky, najmä krémy, telové mlieka, éterické oleje, vlasové prípravky, zubné pasty, ústne vody, všetky uvedené tovary nie parfumované.

(540)



(591) modrá

(732) MAXPHARM, s. r. o., Bardejovská 1, 040 11 Košice, SK;

**(111) 224176**

(151) 16.2.2009

(180) 21.5.2018

(210) 5610-2008

(220) 21.5.2008

(442) 6.11.2008

**9 (511) 16, 35, 41**

(511) 16 - Tlačoviny, brožúry, časopisy, knihy, fotografie, komiksy, kalendáre, reklamné materiály z papiera a papierové podložky, papiernický tovar a písacie potreby, obalové materiály z plastických hmôt patriace do triedy 16, potreby pre umelcov patriace do triedy 16.

35 - Reklama, televízna reklama, reklama online v počítačovej komunikačnej sieti, reklama prostredníctvom mobilných telefónov, produkcia reklamných spotov, vydávanie a aktualizovanie reklamných materiálov, prenájom reklamných materiálov, rozširovanie reklamných materiálov zákazníkom, prenájom reklamných plôch.

41 - Produkcia televíznych a rozhlasových programov, organizovanie kultúrnych a spoločenských a športových podujatí, organizovanie vzdelávacích, vedomostných alebo zábavných súťaží, organizovanie festivalov umeleckej tvorby a výkonov, najmä hudobných, filmových a divadelných festivalov, rozhlasová, televízna zábava, plánovanie a organizovanie večierkov.

**(540) Banán**

(732) MAC TV, s. r. o., Brečtanová 1, 831 01 Bratislava, SK;

**(111) 224177**

(151) 17.2.2009

(180) 19.5.2018

(210) 5601-2008

(220) 19.5.2008

(442) 6.11.2008

**9 (511) 9, 35, 36, 38, 42, 45**

(511) 9 - Platobné karty; počítačové zariadenia a počítačový softvér vrátane počítačového softvéru na prístup k sieti na prenos dát vrátane elektronických komunikačných sietí, počítačových sietí a internetu na účely služieb v bankovníctve a finančníctve.

35 - Poradenské služby v oblasti podnikania a riadenia (manažmentu) podnikov, poradenstvo v oblasti akvizícií, spájania a predaja podnikov; ekonomické analýzy a predpovede; analýzy nákladov; zaraďovanie, vyhľadávanie a poskytovanie informácií v bankových databázach pre zákazníkov; vedenie kartoték a centrálnych kartoték; poskytovanie výpisov z účtov; poskytovanie a sprostredkovanie uvedených služieb prostredníctvom komunikačných médií, telekomunikačných prostriedkov, elektronických médií, elektronickej pošty, počítačových sietí, terminálov a internetu.

36 - Bankovníctvo vrátane elektronického bankovníctva; home banking; bankové služby; finančníctvo; finančné poradenstvo; finančné analýzy a predpovede, finančné služby; prijímanie vkladov vrátane termínovaných vkladov; vedenie bankových účtov klientov; vedenie vkladných knižiek; vydávanie cenín a cenných papierov; úvery, pôžičky a iné formy financovania; investovanie do cenných papierov na vlastný účet; kapitálové investície; financovanie spoločných podnikov; majetkové účasti; finančný prenájom (lízing); platobný styk (prevod finančných prostriedkov) a zúčtovanie (klíring); elektronický prevod kapitálu; vydávanie a správa platobných prostriedkov vrátane platobných kariet, úverových (kreditných) a debetných kariet; cestovných šekov a ich overovanie; bankové služby poskytované prostredníctvom bankomatov; záruky; kaucie; ručenie; otváranie akreditívov; obstarávanie inkasa vrátane dokumentárneho inkasa; obchodovanie na vlastný účet alebo na účet klienta s valutami a devízovými hodnotami, obchodovanie v oblasti termínovaných obchodov a opcí vrátane kurzových a úrokových obchodov; obchodovanie s prevoditeľnými cennými papiermi; obchodovanie so zlatými a striebornými mincami; finančné maklérsstvo; hospodárenie s cennými papiermi klienta na jeho účet vrátane poradenstva (portfolio management); uloženie a správa cenných papierov alebo iných hodnôt; činnosť depozitára; zmenárenská činnosť (nákup devízových prostriedkov); prenájom bezpečnostných schránok a denného a nočného trezoru; úschova cenností v bezpečnostných schránkach; vykonávanie hypotekárnych obchodov; ostatné bankové a finančné činnosti a transakcie; poradenstvo v oblasti bankovníctva a financií; finančné poradenstvo; finančné analýzy; poskytovanie bankových a finančných informácií; výpisy z bankových účtov klientov; finančné odhady a oceňovanie v oblasti bankovníctva; poskytovanie a sprostredkovanie všetkých uvedených služieb prostredníctvom komunikačných médií, telekomunikačných prostriedkov, elektronických médií, elektronickej pošty (e-mailu) a svetovej počítačovej siete (internet).

38 - Elektronickej pošta; služby poskytované elektronickými tabuľami (telekomunikačné služby); komunikácia, posielanie a prenos správ a obrázkov prostredníctvom komunikačných médií, telekomunikačných prostriedkov, elektronických médií, elektronickej pošty (e-mailu) a svetovej počítačovej siete (internet).

42 - Host'ovanie na počítačových stránkach (webových stránkach); návrh počítačových systémov; obnovenie počítačových databáz; aktualizovanie počítačových programov; prevod a kon-

verzia počítačových programov a údajov (okrem fyzickej konverzie); prevod a konverzia údajov a dokumentov z fyzických médií na elektronické médiá; tvorba softvéru; vytváranie a udržiavanie počítačových (webových) stránok pre zákazníkov; zhotovovanie kópií počítačových programov.

45 - Spravovanie autorských práv; licencie práv duševného vlastníctva; poradenstvo v oblasti práv duševného vlastníctva; sledovanie služby v oblasti duševného vlastníctva.

## (540) Sporko

(732) Slovenská sporiteľňa, a. s., Tomášikova 48, 832 37 Bratislava, SK;

(111) 224178

(151) 17.2.2009

(180) 9.6.2018

(210) 5736-2008

(220) 9.6.2008

(442) 6.11.2008

## 9 (511) 35, 36, 37, 42, 43

(511) 35 - Reklama; obchodné alebo podnikateľské informácie; obchodný manažment.

36 - Financovanie stavieb; finančné informácie; finančné odhady a oceňovanie nehnuteľností; finančné poradenstvo; finančné služby; hypotéky (poskytovanie pôžičiek); investovanie kapitálu; inkasovanie nájomného; vedenie nájomných domov; prenájom nehnuteľností; správa nehnuteľností; sprostredkovateľská činnosť s nehnuteľnosťami; prenájom bytov; prenájom kancelárskych priestorov; realitné kancelárie; správcovstvo; spravovanie financií; sprostredkovanie poistenia.

37 - Stavebné informácie; stavebníctvo (stavebná činnosť); stavebný dozor; prenájom stavebných strojov.

42 - Služby architekta; inžinierske práce súvisiace so stavebníctvom; urbanistické plánovanie.

43 - Poskytovanie prechodného ubytovania; prenájom prenosných stavieb.

(540)



(591) červená, sivá

(732) Poreba Janusz, Tulipánová 15, 044 20 Malá Ida, SK;

(740) Čechvalová Dagmar, Bratislava, SK;

(111) 224179

(151) 18.2.2009

(180) 27.2.2014

(210) 1369-2008

(220) 27.2.2004

(442) 6.11.2008

## 9 (511) 5

(511) 5 - Farmaceutické prípravky a látky na humánne použitie, nie na použitie v urológii alebo na infekcie močového traktu.

## (540) ELEXIV

(732) Astellas Pharma Europe B.V., Elisabethhof 19, 2353 EW Leiderdorp, NL;

(740) Fajnorová Mária, Ing., Bratislava, SK;

**(111) 224181**

(151) 26.2.2009

(180) 24.1.2018

(210) 137-2008

(220) 24.1.2008

(442) 5.3.2008

**9 (511) 3, 10, 11, 20, 21, 22, 24, 35, 36, 43**

(511) 3 - Aviváž; avivážne prípravky; chemické avivážne prípravky na použitie v domácnosti; čistiacie prípravky; prípravky na tepovanie; tkaniny impregnované čistiacimi prípravkami na čistenie; autokozmetika; čistiacie prípravky na automobilové okná; bieliace a čistiacie prípravky na kožu; odstraňovače škvrín; antistatické prípravky na použitie v domácnosti.

10 - Nábytok vyrobený špeciálne na lekárske účely; operačné stoly; špeciálne nádoby na lekársky odpad; zariadenia na premiestňovanie, prevoz pacientov a invalidov; nosidlá pre pacientov; nosidlá pre chorých; nosidlá s kolieskami; plachty pre inkontinentných pacientov; špeciálne postele na lekárske účely; vodné, hydrostatické postele na lekárske účely; nepremokavé plachty na posteľ; podušky na lekárske účely; elektrické vyhrievané prikrývky, pokrývky na posteľ, podušky, vankúše na lekárske účely; teplovzdušné terapeutické zariadenia; termoelektrické obklady; nafukovacie matrace na lekárske účely; vzduchové vankúše na lekárske účely; vankúše, vankúšiky proti preležaninám; vankúše proti nespavosti; ohrievacie vankúšiky pre prvú pomoc; lekárske vodiace vlákna; fyzioterapeutické zariadenia; zariadenia na fyzické cvičenie na lekárske účely; masážne prístroje; vibromasážne prístroje; vibrátory na horúci vzduch na lekárske účely; masážne rukavice; rukavice z konských vlasov na masáž; zariadenia na estetickú masáž; lampy na lekárske účely; kremíkové lampy na lekárske účely; UV lampy na lekárske účely; filtre na UV lúče na lekárske účely; rádiologické prístroje na lekárske účely; rádiové trubice na lekárske účely; rádiologické clony na lekárske účely; zdravotná obuv; ortopedické výrobky; ortopedická obuv, ortopedické pásky a bandáže na kĺby; náhradné diely, časti a súčasti na uvedené tovary.

11 - UV lampy s výnimkou lúč na lekárske účely; elektrické vykurovacie telesá; vyhrievané elektrické podušky, prikrývky s výnimkou podušiek na lekárske účely; ležadlá s infračerveným žiarením, nie na lekárske účely; ležadlá s infračerveným žiarením na báze kARBónového vlákna, nie na lekárske účely; náhradné diely, časti a súčasti na uvedené tovary; obaly, puzdrá a stojany na uvedené tovary patriace do tejto triedy.

20 - Matrace, vzduchové matrace; matrace, vankúše s výnimkou matracov a vankúšov na lekárske účely; podhlavníky, podušky; lôžkoviny s výnimkou posteľnej bielizne; ďalej uvedené tovary patriace do tejto triedy: lôžkoviny z ovčieho rúna alebo vlny; ergonomické vankúše aj z ovčieho rúna alebo vlny; spodné a vrchné deky aj z ovčieho rúna alebo vlny; vankúše a vankúšiky aj z ovčieho rúna alebo vlny; náhradné diely, časti a súčasti na uvedené tovary; obaly, puzdrá a stojany na uvedené tovary patriace do tejto triedy.

21 - Kuchynské nádoby; panvice; panvice na vyperážanie; wok, kuchynská nádoba; kuchynské mixéry s výnimkou elektrických; miešacie stroje

pre domácnosť s výnimkou elektrických; potreby pre domácnosť; ručné mlynčeky pre domácnosť; vlnený odpad na čistenie; náhradné diely, časti a súčasti na uvedené tovary.

22 - Perie ako vypchávkový materiál; vypchávkový textil zo surových vlákien; konope; plachty; vypchávkové materiály s výnimkou gumových a plastových; vlna ako čalúnnický materiál; vlnený odpad; juta; surová alebo spracovaná vlna; mykaná vlna; česaná vlna; surový ľan; perie do lôžkovín; vrecká na prepravu a uchovávanie tovarov; rúno; ovčia vlna; strihaná vlna; textilné vlákna; umelohmotné vlákna na textilné účely; krátka bavlna.

24 - Textilie; bavlnené textilie; tkaniny, látky na použitie v odevnom priemysle; vlnené látky; vlnené tkaniny; posteľná bielizeň; lôžkoviny; plachty; obliečky, povlaky na podušky, vankúše aj ozdobné; obliečky, povlaky na matrace ako posteľná bielizeň; prikrývky a pokrývky na posteľ; periny; prikrývky, väčšinou prešívané; ďalej uvedené tovary patriace do tejto triedy: povlaky a obliečky na lôžkoviny z ovčieho rúna alebo vlny, na ergonomické vankúše, na spodné a vrchné deky, na vankúše a vankúšiky.

35 - Sprostredkovanie obchodu s tovarmi uvedenými v triedach 3, 10, 11, 20, 21, 22, 24; zásobovacie služby pre tretie osoby, nákup tovarov pre iné podniky; maloobchodné služby s éterickými olejmi, masážnymi prístrojmi, kúpeľňovým zariadením, osvetľovacími a vykurovacími zariadeniami, nábytkom a príslušenstvom k nemu, domácimi a kuchynskými potrebami a nádobami, vlnou, ovčou vlnou a ovčím rúnom, textilnými výrobkami, látkami, posteľnou bielizňou, posteľnými prikrývkami a prikrývkami na stôl; obstaranie tovaru; reklamná agentúra, reklamná činnosť; rozširovanie reklamných materiálov zákazníkovi (letáky, prospekty, tlačivá, zorky); prenájom reklamných materiálov; prenájom reklamných plôch; organizovanie komerčných alebo reklamných výstav a veľtrhov; predvádzanie tovaru; poradenské služby v oblasti obchodného alebo podnikateľského riadenia; lobistické služby na obchodné účely; poradenské, konzultačné a informačné služby týkajúce sa uvedených služieb; obchodné sprostredkovanie služieb uvedených v triedach 36 a 43.

36 - Realitné kancelárie; prenájom nehnuteľností, prenájom domov, bytov a izieb; prenájom kancelárskych priestorov; poradenské, konzultačné a informačné služby týkajúce sa uvedených služieb.

43 - Ubytovacie kancelárie, hotely, penzióny; rezervácia a poskytovanie ubytovania; poskytovanie, prenájom prechodného ubytovania; rezervácia prechodného ubytovania; prenájom prednáškových sál; poradenské, konzultačné a informačné služby týkajúce sa uvedených služieb.

**(540)**

(591) biela, čierna, červená, sivá

(732) CONSULTATIO Consulting, s. r. o., Vysokoleskolákov 1758/3, 010 01 Žilina, SK;

(740) Zahatňanská Gabriela, Ing., Žilina, SK;

**Obnovené ochranné známky**

(210)	(111)	(210)	(111)	(210)	(111)	(210)	(111)
1276	95147	1575-96	186637	134-99	192586	542-99	192880
1855	91340	1572-97	194847	142-99	193473	544-99	192881
1861	91341	1294-98	193716	159-99	192955	545-99	192882
17074	102980	1344-98	202339	161-99	192489	546-99	192883
17898	153716	1462-98	190483	168-99	192588	598-99	192997
18008	153703	1774-98	183090	175-99	192594	613-99	193587
18347	153731	2085-98	185812	176-99	192595	632-99	196285
18466	107035	2474-98	192488	177-99	192596	633-99	193594
18471	153757	2475-98	191373	178-99	194142	661-99	194696
18472	153758	2663-98	190966	188-99	197075	673-99	193011
18607	153827	2722-98	196813	189-99	198400	674-99	193885
18631	98859	2727-98	191363	190-99	192599	684-99	193017
18641	107043	2747-98	191701	192-99	192601	711-99	193026
19498	107774	2841-98	192225	193-99	192602	740-99	193064
42466	158804	2842-98	186264	194-99	186904	784-99	193083
42669	158855	2957-98	192493	195-99	192603	785-99	193084
42670	158918	3035-98	196155	204-99	192957	786-99	193085
42687	159400	3067-98	215852	213-99	192616	788-99	193087
42700	158880	3068-98	193312	214-99	192617	790-99	193089
42724	160478	3130-98	192041	221-99	192621	793-99	193092
42725	158769	3133-98	192324	225-99	192623	794-99	193093
42815	159277	3205-98	192687	240-99	192633	795-99	207834
42913	159031	3208-98	195812	241-99	192634	820-99	196930
42914	159621	3215-98	192782	242-99	197967	827-99	193097
42917	160690	3216-98	192783	266-99	196168	859-99	194107
43317	159254	3219-98	192786	268-99	192704	861-99	193119
43318	159087	3220-98	192787	275-99	195356	874-99	193120
43355	159310	3237-98	192045	293-99	192725	908-99	193139
43621	159445	3274-98	193974	295-99	192727	948-99	193150
43710	159491	3275-98	200271	312-99	192737	949-99	195363
43823	159459	3293-98	193976	331-99	192902	973-99	197078
43825	159581	3311-98	193314	332-99	192750	974-99	197079
43827	159613	3322-98	193325	343-99	193860	1025-99	193189
43829	159582	3341-98	193329	347-99	192753	1032-99	193193
50941	164414	3342-98	193330	348-99	192754	1133-99	193624
50959	164169	3405-98	192421	349-99	192755	1181-99	193936
50970	164190	4-99	192565	350-99	193861	1187-99	194096
50971	164139	7-99	196928	351-99	192960	1294-99	189245
50975	164058	8-99	196366	352-99	193862	1300-99	193263
50989	164248	17-99	194671	353-99	192961	1343-99	193389
51003	164249	18-99	194672	354-99	193863	1365-99	193951
51019	163992	22-99	192430	355-99	200412	1380-99	193513
51056	164441	24-99	192431	356-99	193864	1412-99	201799
51073	164096	26-99	192433	357-99	193865	1443-99	195490
51120	164372	30-99	194933	359-99	193866	1444-99	195491
51141	164236	43-99	195947	360-99	193867	1446-99	195373
51147	164296	53-99	186270	361-99	200717	1456-99	194724
51333	164345	57-99	192572	362-99	200718	1472-99	195380
56068	167412	64-99	192450	368-99	192756	1496-99	191375
56093	167354	65-99	192451	387-99	197262	1504-99	195795
56099	167548	68-99	192454	389-99	192817	1673-99	193413
56135	167435	75-99	192458	390-99	192762	1695-99	194548
56236	167513	77-99	210496	391-99	192763	1696-99	194549
56237	167514	78-99	210908	400-99	201796	1697-99	194550
56238	167515	79-99	210909	402-99	194147	1698-99	194551
56312	183579	103-99	193466	403-99	196048	1762-99	196499
56373	167972	104-99	199624	459-99	195472	1794-99	195841
56548	167616	105-99	199928	460-99	195950	2189-99	194899
56682	167781	106-99	199625	484-99	192856	2305-99	194571
56700	167846	110-99	199132	485-99	192857	2345-99	195254
56717	168145	119-99	192576	492-99	192972	2353-99	194900
1456-94	181373	120-99	192577	500-99	192865	2368-99	194480
3283-95	187275	133-99	192585	524-99	193490	2700-99	194619



(210)	(111)	(210)	(111)	(210)	(111)	(210)	(111)
2701-99	194620	2903-99	195443	3156-99	195041	3341-99	203196
2763-99	200086	2947-99	194915	3174-99	195052	3352-99	195084
2794-99	194366	2948-99	194916	3254-99	195062	218-2001	203215
2809-99	194752	2949-99	194917	3290-99	195710	1363-2006	219377
2865-99	194774	2950-99	194918	3291-99	195182	1812-2008	223096
2874-99	195406	3041-99	194984	3292-99	195183		

**(111) 91340**

- (151) 1.2.1929  
 (156) 1.2.2009  
 (180) 1.2.2019  
 (210) 1855  
 (220) 1.2.1929

**7 (511) 3, 7, 8**

- (510) Brúsidlá a leštiace prostriedky všetkých druhov, stroje, nástroje, prístroje, náradie a výrobky všetkých druhov na brúsenie, strihanie, leštenie a rezanie.

**(540) Elcarbo**

- (732) CARBORUNDUM ELECTRITE a. s., Továrni ul., 294 71 Benátky nad Jizerou, CZ;  
 (740) ROTT, RŮŽIČKA & GUTTMANN, v. o. s., Bratislava, SK;

**(111) 91341**

- (151) 3.2.1899  
 (156) 3.2.2009  
 (180) 3.2.2019  
 (210) 1861  
 (220) 3.2.1899

**7 (511) 3**

- (510) Brúsidlá.

**(540) Electrit**

- (732) CARBORUNDUM ELECTRITE a. s., Továrni ul., 294 71 Benátky nad Jizerou, CZ;  
 (740) ROTT, RŮŽIČKA & GUTTMANN, v. o. s., Bratislava, SK;

**(111) 95147**

- (151) 24.1.1929  
 (156) 24.1.2009  
 (180) 24.1.2019  
 (210) 1276  
 (220) 24.1.1929

**7 (511) 1, 2, 3, 4, 5, 29**

- (510) Chemikálie na účely liečebné, hygienické, priemyselné, vedecké, fotografické, liečivá, farmaceutické drogy a prípravky, dezinfekčné prostriedky, prostriedky na ničenie zvierat a ničenie rastlín, prostriedky na konzervovanie, živice, diietické živiny, kozmetické prostriedky, éterické oleje, mydlá, pracie a bieliace prostriedky, škrob, škrobové prípravky.

**(540) Pleumolysin**

- (732) IVAX Pharmaceuticals s. r. o., Ostravská 29, 747 70 Opava - Komárov, CZ;  
 (740) ROTT, RŮŽIČKA & GUTTMANN, v. o. s., Bratislava, SK;

**(111) 98859**

- (151) 24.4.1939  
 (156) 24.4.2009  
 (180) 24.4.2019  
 (210) 18631  
 (220) 24.4.1939

**7 (511) 1**

- (510) Chemicko-technické potreby pre hutnícky a zlievarenský priemysel.

**(540) Ferogen**

- (732) Spolek pro chemickou a hutní výrobu, a. s., Revoluční 86, 400 32 Ústí nad Labem, CZ;  
 (740) Mešková Viera, Ing., Bratislava, SK;

**(111) 102980**

- (151) 3.1.1929  
 (156) 3.1.2009  
 (180) 3.1.2019  
 (210) 17074  
 (220) 3.1.1929

**7 (511) 6**

- (510) Ventily, točky a kohútiky.

**(540) Audco**

- (732) Flowserve Management Company, 5215 N. O'Connor Blvd., Irving, Texas 75039, US;  
 (740) Juran Svetozár, JUDr., Bratislava, SK;

**(111) 107035**

- (151) 1.4.1949  
 (156) 1.4.2009  
 (180) 1.4.2019  
 (210) 18466  
 (220) 1.4.1949

**7 (511) 1, 3**

- (510) Pracie prípravky a prípravky na zmäkčovanie vody.

**(540) Tetron**

- (732) Thermphos International B.V., Harbour 9890, 4389 PD Vlissingen-Oost, NL;  
 (740) Bušová Eva, JUDr., Bratislava, SK;

**(111) 107043**

- (151) 4.4.1949  
 (156) 4.4.2009  
 (180) 4.4.2019  
 (210) 18641  
 (220) 4.4.1949

**7 (511) 1**

- (510) Textilný pomocný prostriedok.

**(540) Spolamin**

- (732) Spolek pro chemickou a hutní výrobu, a. s., Revoluční 86, 400 32 Ústí nad Labem, CZ;  
 (740) Mešková Viera, Ing., Bratislava, SK;

(111) 107774

(151) 2.8.1949

(156) 2.8.2009

(180) 2.8.2019

(210) 19498

(220) 2.8.1949

7 (511) 1, 3, 5, 10

(510) Liečivá, drogy, chemikálie, farmaceutické prípravky humánne a veterinárne; prípravky baktericídne, fungicídne, insekticídne, prostriedky na ničenie škodcov a ničenie rastlín; dezinfekčné prípravky, prípravky proti nákaze; čistiace prostriedky, liečebné mydlá; éterické oleje, náplasti, obvazový a šijací materiál pre chirurgiu; veterinárne séra, nástroje, laboratórne potreby.

(540) Tussin

(732) IVAX Pharmaceuticals s. r. o., Ostravská 29, 747 70 Opava - Komárov, CZ;

(740) ROTT, RŮŽIČKA & GUTTMANN, v. o. s., Bratislava, SK;

(111) 153703

(151) 6.2.1959

(156) 16.12.2008

(180) 16.12.2018

(210) 18008

(220) 16.12.1958

7 (511) 9, 11, 21

(510) Vedecké, námorné a kontrolné prístroje a nástroje, sklo a sklenený tovar vrátane sklenených výrobkov na vedecké účely, prístroje a zariadenia používané v spojení s týmito sklenenými výrobkami, fotografické, kinematografické, optické, vážiace, meracie a signalizačné prístroje a nástroje, zariadenia priemyselných chemických podnikov a ich časti a príslušenstvá, vyrobené celé alebo prevažne zo skla, sklenené rúrky a trubice, sklo a sklenené výrobky, drobné domáce náradia a nádoby (nie vyrobené z drahých kovov alebo nimi potiahnuté).

(540) QUICKFIT

(732) SciLabware Limited, Stone Business Park, Beacon Road, Stone, Staffordshire ST15 0SA, GB;

(740) Fajnorová Mária, Ing., Bratislava, SK;

(111) 153716

(151) 16.2.1959

(156) 1.12.2008

(180) 1.12.2018

(210) 17898

(220) 1.12.1958

7 (511) 1, 3, 5, 10

(510) Liečivá, drogy, farmaceutické prípravky humánne a veterinárne, organopreparáty, očkovačie látky, séra a výrobky z krvi, chemické výrobky pre lekárstvo, hygienu, farmáciu a vedu; prípravky baktericídne, fungicídne, insekticídne; dezinfekčné prípravky; prípravky proti nákaze; prostriedky na hubenie škodcov a ničenie rastlín; čistiace prostriedky, liečebné mydlá; prípravky posilňujúce a dietetické; prípravky na ošetrovanie zubov a dutiny ústnej; zubné výplne a protézy; náplasti, obvazový a šijací materiál pre chirurgiu; diagnostiká; jedy a sytené vody minerálne.

(540) FENALGIN

(732) Boehringer Ingelheim Pharma GmbH & Co. KG,

Binger Strasse 173, 552 16 Ingelheim am Rhein, DE;

(740) Fajnorová Mária, Ing., Bratislava, SK;

(111) 153731

(151) 20.2.1959

(156) 24.1.2009

(180) 24.1.2019

(210) 18347

(220) 24.1.1959

7 (511) 29

(510) Sušené mlieko bez tuku.

(540) LAKTINO

(732) PML Protein. Mléko. Laktóza, a. s., Smetanova 1332, 504 01 Nový Bydžov, CZ;

(740) Kajabová Monika, JUDr., Bratislava, SK;

(111) 153757

(151) 31.3.1959

(156) 10.2.2009

(180) 10.2.2019

(210) 18471

(220) 10.2.1959

7 (511) 1, 2

(510) Chemické výrobky určené na úpravu dreva, najmä moridlá všetkých druhov, najmä moridlá čpavkové, chemické, liehové, vodové a vlas nezdvíhajúce.

(540)



(732) Spolek pro chemickou a hutní výrobu, a. s., Revoluční 86, 400 32 Ústí nad Labem, CZ;

(740) Mešková Viera, Ing., Bratislava, SK;

(111) 153758

(151) 31.3.1959

(156) 10.2.2009

(180) 10.2.2019

(210) 18472

(220) 10.2.1959

7 (511) 1

(510) Chemické výrobky na podklade epoxidových živíc s prísadami rôznych látok alebo bez týchto prísad.

(540)



(732) Spolek pro chemickou a hutní výrobu, a. s., Revoluční 86, 400 32 Ústí nad Labem, CZ;

(740) Mešková Viera, Ing., Bratislava, SK;

**(111) 153827**

(151) 26.5.1959  
 (156) 26.2.2009  
 (180) 26.2.2019  
 (210) 18607  
 (220) 26.2.1959

**7 (511) 1, 2**

(510) Chemické výrobky určené na úpravu dreva, najmä moridlá všetkých druhov, najmä moridlá čpavkové, chemické, liehové, vodové a vlas nezdvíhajúce.

**(540) COLOXYL**

(732) Spolek pro chemickou a hutní výrobu, a. s., Revoluční 86, 400 32 Ústí nad Labem, CZ;  
 (740) Mešková Viera, Ing., Bratislava, SK;

**(111) 158769**

(151) 14.3.1969  
 (156) 29.1.2009  
 (180) 29.1.2019  
 (210) 42725  
 (220) 29.1.1969

**7 (511) 5**

(510) Steroidné prípravky.

**(540) DELPHICORT**

(732) MEDA AB, Pipers Väg 2A, BOX 906, SE-170 09 Solna, SE;  
 (740) Štros David, JUDr., Bratislava, SK;

**(111) 158804**

(151) 28.3.1969  
 (156) 1.11.2008  
 (180) 1.11.2018  
 (210) 42466  
 (220) 1.11.1968

**7 (511) 3**

(511) 3 - Čistiaci prípravok na vane, riad a platne.

**(540) AVA**

(732) Hlubna, chemické výrobní družstvo v Brně, Zábrdovická 10, 658 29 Brno, CZ;  
 (740) Filípek Ján, Ing., Bratislava, SK;

**(111) 158855**

(151) 24.4.1969  
 (156) 14.1.2009  
 (180) 14.1.2019  
 (210) 42669  
 (220) 14.1.1969

**7 (511) 1, 5, 13, 22**

(510) Chemické výrobky všetkých druhov, najmä umelé vlákna, trhaviny, prostriedky na ochranu rastlín a proti živočíšnym škodcom, gumárenské chemikálie, umelé hnojivá, bieliaca hlinka.

**(540) ISTRONA**

(732) ISTROCHEM PLASTY, s. r. o., Nobelova 34, 836 05 Bratislava, SK;  
 (740) Harvan Ladislav, Ing. Bc., Bratislava, SK;

**(111) 158880**

(151) 7.5.1969  
 (156) 23.1.2009  
 (180) 23.1.2019  
 (210) 42700  
 (220) 23.1.1969

**7 (511) 3**

(510) Prostriedky na pranie a čistenie.

**(540) HIT**

(732) ZENIT, spol. s r. o., Pražská 162, 286 01 Čáslav, CZ;  
 (740) Kajabová Monika, JUDr., Bratislava, SK;

**(111) 158918**

(151) 15.5.1969  
 (156) 14.1.2009  
 (180) 14.1.2019  
 (210) 42670  
 (220) 14.1.1969

**7 (511) 22**

(510) Textilné vlákna.

**(540) NOBELEX**

(732) ISTROCHEM PLASTY, s. r. o., Nobelova 34, 836 05 Bratislava, SK;  
 (740) Harvan Ladislav, Ing. Bc., Bratislava, SK;

**(111) 159031**

(151) 24.6.1969  
 (156) 14.3.2009  
 (180) 14.3.2019  
 (210) 42913  
 (220) 14.3.1969

**7 (511) 1, 11**

(510) Mraziace látky vo forme chemických produktov používaných pri chladení a mrazení; mraziace zariadenie, prístroje a príslušenstvá na chladenie a mrazenie.

**(540) FREON**

(732) E. I. Du Pont de Nemours and Co., spoločnosť zriadená podľa zákonov štátu Delaware, Wilmington, Delaware, US;  
 (740) Bušová Eva, JUDr., Bratislava, SK;

**(111) 159087**

(151) 4.7.1969  
 (156) 1.7.2009  
 (180) 1.7.2019  
 (210) 43318  
 (220) 1.7.1969

**7 (511) 1, 2, 3**

(510) Chemické výrobky na priemyselné a vedecké účely, syntetické živice, plastické hmoty, hasiace prípravky, farby, fermeže, laky a farbivá, pomocné prípravky textilné a kožiarske, prípravky čistiacie, leštiace, odmasťovacie a brúsne, mydlá.

**(540) OSTACAR**

(732) Spolek pro chemickou a hutní výrobu, akciová společnost, Revoluční 86, 400 32 Ústí nad Labem, CZ;  
 (740) Mešková Viera, Ing., Bratislava, SK;

(111) 159254

(151) 4.9.1969

(156) 1.7.2009

(180) 1.7.2019

(210) 43317

(220) 1.7.1969

7 (511) 1, 2, 3

(510) Chemické výrobky na priemyselné a vedecké účely, syntetické živice, plastické hmoty, hasiace prípravky, farby, fermeže, laky a farbivá, pomocné prípravky textilné a kožiarske, prípravky čistiace, leštiace, odmasťovacie a brúsne, mydlá.

(540) **OSTALAK**

(732) Spolek pro chemickou a hutní výrobu, a. s., Revoluční 86, 400 32 Ústí nad Labem, CZ;

(740) Mešková Viera, Ing., Bratislava, SK;

(111) 159277

(151) 11.9.1969

(156) 7.2.2009

(180) 7.2.2019

(210) 42815

(220) 7.2.1969

7 (511) 5

(510) Medicinálny nápoj s obsahom chinínu.

(540) **CHITO**

(732) Kofola Holding a. s., Nad Porubkou 2278/31a, 708 00 Ostrava, CZ;

(740) Záthurecký Eugen, JUDr., Banská Bystrica, SK;

(111) 159310

(151) 24.9.1969

(156) 11.7.2009

(180) 11.7.2019

(210) 43355

(220) 11.7.1969

7 (511) 1, 2, 3, 4, 5, 14, 17, 19

(510) Chemické výrobky na priemyselné a vedecké účely. Chemické výrobky pre fotografiu, poľnohospodárstvo, záhradníctvo a lesníctvo. Živice umelé a syntetické, plastické hmoty v surovom stave (v prášku, v tekutom stave alebo pastách). Pôdne hnojivá umelé. Hasiace prostriedky. Prostriedky na kalenie a zváranie. Chemické prostriedky na konzervovanie potravín. Triesloviny. Priemyselné spojivá. Farby, fermeže, laky. Prostriedky proti hrdzi a proti poškodeniu dreva. Farbiace prostriedky. Moridlá. Prírodné živice. Kovy vo fólii alebo v prášku na účely maliarske a dekoratívne. Pracie a bieliace prípravky. Čistiace prípravky, leštiace prípravky, odmasťovacie prípravky, prostriedky na brúsenie, mydlá. Priemyselné oleje a tuky. Mazadlá. Výrobky farmaceutické, zverolekárske a zdravotnícke. Výrobky dietetické pre deti a chorých. Náplasti, obvazový materiál. Hmoty určené na plombovanie zubov a na odtlačky zubov. Dezinfekčné prostriedky. Prostriedky na ničenie.

(540)

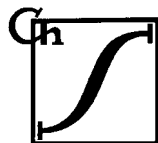

(732) Spolek pro chemickou a hutní výrobu, akciová společnost, Revoluční 86, 400 32 Ústí nad Labem, CZ;

(740) Mešková Viera, Ing., Bratislava, SK;

(111) 159400

(151) 17.11.1969

(156) 21.1.2009

(180) 21.1.2019

(210) 42687

(220) 21.1.1969

7 (511) 7, 9, 12

(510) Stroje, motory (nie vozidlové), pumpy, ventily, hydraulické zariadenia na prenos energie, časti a príslušenstvá všetkých uvedených výrobkov; elektrické a magnetické prístroje a nástroje, ich časti a príslušenstvá; prístroje riadiace, prístroje na prenášanie energie, prístroje brzdiace a sklápacie určené na inštalovanie vo vozidlách, ich časti a príslušenstvá.

(540)

**VICKERS**

(732) Eaton Hydraulics Inc., 1111 Superior Avenue, Cleveland, Ohio 44114, US;

(740) Bezák Marián, Ing., Bratislava, SK;

(111) 159445

(151) 15.12.1969

(156) 14.10.2009

(180) 14.10.2019

(210) 43621

(220) 14.10.1969

7 (511) 3

(510) Pleťový krém a pleťová voda.

(540) **RE-NUTRIV**

(732) Estee Lauder Cosmetics Ltd., Agincourt, Ontario, M1S 3K9, CA;

(740) Bušová Eva, JUDr., Bratislava, SK;

(111) 159459

(151) 23.12.1969

(156) 12.12.2009

(180) 12.12.2019

(210) 43823

(220) 12.12.1969

7 (511) 4

(510) Olej, benzín, petrolej, tuky na mazanie a pohon strojov, akékoľvek výrobky priemyslu minerálnych olejov a tukov.

(540) **MOGUL**

(732) PARAMO, a. s., Přerovská 560, 530 06 Pardubice, CZ;

(740) PATENTSERVIS BRATISLAVA, a. s., Bratislava, SK;

**(111) 159491**

(151) 13.1.1970  
 (156) 12.11.2009  
 (180) 12.11.2019  
 (210) 43710  
 (220) 12.11.1969

**7 (511) 1, 5, 32**

(510) Výrobky chemické pre zdravotnícky priemysel, umelé a syntetické živice, chemikálie na konzervovanie potravín; výrobky lekárske, veterinárne a zdravotnícke, liečivá pre ľudí a zvieratá, výrobky dietetické pre deti a chorých, náplasti, materiál na obvazy, dezinfekčné prostriedky s výnimkou dezinfekčných prostriedkov na viazanie prachu, prostriedky na ničenie buriny a škodlivých zvierat, medicínálne vína. Sytené vody minerálne, medicínálne nápoje, nápoje šumivé, nealkoholické osviežujúce z ovocia, sirupy na farmaceutické účely a na prípravu bezliehových nápojov.

**(540) MUKOSEPTONEX**

(732) IVAX Pharmaceuticals s. r. o., Ostravská 29, 747 70 Opava - Komárov, CZ;

(740) ROTT, RŮŽIČKA & GUTTMANN, v. o. s., Bratislava, SK;

**(111) 159581**

(151) 5.3.1970  
 (156) 15.12.2009  
 (180) 15.12.2019  
 (210) 43825  
 (220) 15.12.1969

**7 (511) 1, 2, 3, 4, 5, 14, 17, 19**

(510) Chemické výrobky na priemyselné a vedecké účely. Chemické výrobky pre fotografiu, poľnohospodárstvo, záhradníctvo a lesníctvo. Živice umelé a syntetické, plastické hmoty v surovom stave (v prášku, v tekutom stave alebo v pastách). Pôdne hnojivá umelé. Hasiace prostriedky. Prostriedky na kalenie a zváranie. Chemické prostriedky na konzervovanie potravín. Triesloviny. Priemyselné spájadlá. Farby, fermeže, laky. Prostriedky proti hrdzi a proti poškodeniu dreva. Farbiace prostriedky. Moridlá. Prírodné živice. Kovy vo fólii alebo v prášku na účely maliarske a dekoratívne. Pracie a bieliace prípravky. Čistiace prípravky, leštiace prípravky, odmasťovacie prípravky, prostriedky na brúsenie, mydlá. Priemyselné oleje a tuky. Mazadlá. Výrobky farmaceutické, zverolekárske a zdravotnícke. Výrobky dietetické pre deti a chorých. Náplasti, obvazový materiál. Hmoty určené na plombovanie zubov a na odtlačky zubov. Dezinfekčné prostriedky. Prostriedky na hubenie rastlinných a živočíšnych škodcov. Drahé kovy a ich zliatiny. Fólie, dosky, prúty z plastických hmôt (polotovary). Hmoty tesniace, upchávacie a izolačné. Nekovové pružné rúry. Stavebné hmoty, najmä výrobky, látky a polotovary chemicky vyrobené. Umelý kameň, cement, vápno, malta, sadra a štrk. Kameninové a cementové rúry. Stavebný materiál na stavbu ciest.

**(540) SPOLIMER**

(732) Spolek pro chemickou a hutní výrobu, a. s., Revoluční 86, 400 32 Ústí nad Labem, CZ;

(740) Mešková Viera, Ing., Bratislava, SK;

**(111) 159582**

(151) 5.3.1970  
 (156) 15.12.2009  
 (180) 15.12.2019  
 (210) 43829  
 (220) 15.12.1969

**7 (511) 1, 2, 3, 4, 5, 14, 17, 19**

(510) Chemické výrobky na priemyselné a vedecké účely. Chemické výrobky pre fotografiu, poľnohospodárstvo, záhradníctvo a lesníctvo. Živice umelé a syntetické, plastické hmoty v surovom stave (v prášku, v tekutom stave alebo v pastách). Pôdne hnojivá umelé. Hasiace prostriedky. Prostriedky na kalenie a zváranie. Chemické prostriedky na konzervovanie potravín. Triesloviny. Priemyselné spájadlá. Farby, fermeže, laky. Prostriedky proti hrdzi a proti poškodeniu dreva. Farbiace prostriedky. Moridlá. Prírodné živice. Kovy vo fólii alebo v prášku na účely maliarske a dekoratívne. Pracie a bieliace prípravky. Čistiace prípravky, leštiace prípravky, odmasťovacie prípravky, prostriedky na brúsenie, mydlá. Priemyselné oleje a tuky. Mazadlá. Výrobky farmaceutické, zverolekárske a zdravotnícke. Výrobky dietetické pre deti a chorých. Náplasti, obvazový materiál. Hmoty určené na plombovanie zubov a na odtlačky zubov. Dezinfekčné prostriedky. Prostriedky na hubenie rastlinných a živočíšnych škodcov. Drahé kovy a ich zliatiny. Fólie, dosky, prúty z plastických hmôt (polotovary). Hmoty tesniace, upchávacie a izolačné. Nekovové pružné rúry. Stavebné hmoty, najmä výrobky, látky a polotovary chemicky vyrobené. Umelý kameň, cement, vápno, malta, sadra a štrk. Kameninové a cementové rúry. Stavebný materiál na stavbu ciest.

**(540) OSTYL**

(732) Spolek pro chemickou a hutní výrobu, a. s., Revoluční 86, 400 32 Ústí nad Labem, CZ;

(740) Mešková Viera, Ing., Bratislava, SK;

**(111) 159613**

(151) 17.3.1970  
 (156) 15.12.2009  
 (180) 15.12.2019  
 (210) 43827  
 (220) 15.12.1969

**7 (511) 1, 2, 3, 4, 5, 14, 17, 19**

(510) Chemické výrobky na priemyselné a vedecké účely. Chemické výrobky pre fotografiu, poľnohospodárstvo, záhradníctvo a lesníctvo. Živice umelé a syntetické, plastické hmoty v surovom stave (v prášku, v tekutom stave alebo v pastách). Pôdne hnojivá umelé. Hasiace prostriedky. Prostriedky na kalenie a zváranie. Chemické prostriedky na konzervovanie potravín. Triesloviny. Priemyselné spájadlá. Farby, fermeže, laky. Prostriedky proti hrdzi a proti poškodeniu dreva. Farbiace prostriedky. Moridlá. Prírodné živice. Kovy vo fólii alebo v prášku na účely maliarske a dekoratívne. Pracie a bieliace prípravky. Čistiace prípravky, leštiace prípravky, odmasťovacie prípravky, prostriedky na brúsenie, mydlá. Priemyselné oleje a tuky. Mazadlá. Výrobky farmaceutické, zverolekárske a zdravotnícke. Výrobky

dietetické pre deti a chorých. Náplasti, obväzový materiál. Hmoty určené na plombovanie zubov a na odtlačky zubov. Dezinfekčné prostriedky. Prostriedky na hubenie rastlinných a živočíšnych škodcov. Drahé kovy a ich zliatiny. Fólie, dosky, prúty z plastických hmôt (polotovary). Hmoty tesniace, upchávacie a izolačné. Nekomové pružné rúry. Stavebné hmoty, najmä výrobky, látky a polotovary chemicky vyrobené. Umelý kameň, cement, vápno, malta, sadra a štrk. Kameninové a cementové rúry. Stavebný materiál na stavbu ciest.

**(540) SPOLRESIN**

- (732) Spolek pro chemickou a hutní výrobu, a. s., Revoluční 86, 400 32 Ústí nad Labem, CZ;  
 (740) Mešková Viera, Ing., Bratislava, SK;

**(111) 159621**

- (151) 27.3.1970  
 (156) 12.3.2009  
 (180) 12.3.2019  
 (210) 42914  
 (220) 12.3.1969

**7 (511) 1, 3, 9, 16**

(511) 1 - Chemické výrobky na priemyselné a vedecké účely s výnimkou hydrázínov alebo zlúčenín hydrázínov, všetko na použitie pri úprave vody alebo akéhokoľvek tovaru rovnakého druhu ako niektorý z tohoto vylúčeného tovaru, chemické výrobky určené pre fotografiu, poľnohospodárstvo, záhradníctvo a lesníctvo, umelé živice, plastické hmoty v surovom stave (v prášku, pastách alebo v tekutom stave), pôdne hnojivá prírodné a umelé, hasiace prostriedky, prostriedky na kalenie a zváranie, chemické prostriedky na konzervovanie potravín, triesloviny, priemyselné spojivá.

3 - Prostriedky na čistenie, leštenie, drhnutie a obrusovanie.

9 - Kopírovacie stroje, premietacie prístroje na obrazy, zariadenia a prístroje na zobrazovanie, stroje na záznam obrazov elektrostatickými prostriedkami, fotografické a optické prístroje, súčasť a príslušenstvá všetkých týchto druhov tovarov.

16 - Papier, papierové výrobky a lepenkové výrobky, lepenka, tlačoviny, noviny, periodické tlačoviny, materiál na inštruktáž a učenie (okrem prístrojov), kancelárske potreby (okrem nábytku), papierové pásy na použitie pri zázname dát, indexové a záznamové karty a formuláre, typy a klišé pre tlačiarov (stereotypy), litografie, litografické dosky, knihy, fotografie, papiernický tovar, lepidlá papiernické, potreby pre umelcov (okrem farieb alebo lakov), maliarske štetce, pásy na tlačenie, lístky, súpravy blán, podušky na pečiatky, svorky na doklady, dosky na doklady, priehradky na doklady (pokiaľ nejde o nábytok), adresovacie stroje a stroje na zostavovanie zoznamov a súčasti týchto strojov, adresové dosky na adresovacie stroje, indexové podnosy, indikátory na indexové systémy, zariadenia na podávanie formulárov, stroje na písanie formulárov pásy do písacích strojov, číslovacie stroje papiernické, indexové karty, indexové pružky, držadlá na indexové karty a pružky, skrinky a zásobníky na použitie v kancelárii (pokiaľ nejde o nábytok),

elektricky vodivé atramenty a ceruzky, pokiaľ sú papiernickým tovarom, nosiče na podávanie dokladov na kopírovanie do kopírovacieho zariadenia a na vyberanie dokladov z kopírovacieho zariadenia, pokiaľ sú papiernickým tovarom, litografické zariadenia, datovacie a číslovacie stroje, duplikátory a dosky k nim, stroje na skladanie papiera, stroje na skladanie a zasunovanie papiera na použitie v kancelárii.

**(540) XEROX**

- (732) XEROX LIMITED, Bridge House Oxford Road Uxbridge, Middlesex UB8 1HS, GB;  
 (740) ROTT, RŮŽIČKA & GUTTMANN, v. o. s., Bratislava, SK;

**(111) 160478**

- (151) 7.9.1971  
 (156) 29.1.2009  
 (180) 29.1.2019  
 (210) 42724  
 (220) 29.1.1969

**7 (511) 7**

(510) Stroje, nástroje a ich súčasti vrátane štartovacích zariadení strojov a zariadení na ich obsluhu, spojky mechanické, elektrické, vákuové a akékoľvek ich kombinácie a prevodové vedenia, karburátory, zariadenia na privod a/alebo dávkovanie paliva pre motory s vnútorným spaľovaním, prúdové motory, turbínové motory a iné hnacie motory, aerodynamické riadiace zariadenia, riadiace mechanizmy tlakových zariadení; brzdne mechanizmy strojov ako sú banícke vítačie zariadenia, zdvíhadlá, otočné žeriavy a ťažné stroje, zariadenia na ovládanie výkonu brzdových mechanizmov vrátane vákuohydraulických hnacích jednotiek, hydraulických jednotiek na stlačený vzduch a diferenciálnych pracovných valcov na stlačený vzduch, zariadenia na mechanické riadenie, úložné dosky na pracovné zariadenia, vákuové čerpadlá, čerpadlá na stlačený vzduch; univerzálne klby, vákuové a vákuovo-elektrické mechanizmy na riadenie rýchlosti; hydraulicky poháňané zariadenia používané v elektronických riadiacích jednotkách obrábacích strojov, číselne riadené obrábacie stroje, hydraulické zariadenia vrátane spúšťacieho mechanizmu, filtrov, ventilov a čerpadiel; palivové čerpadlá, zariadenia na odmrazovanie lietadiel; hydrostatické prevodové zariadenia, brúsky, stroje na čistenie odliatkov, odval'ovacie frézy; vítačky, výstružníky, rezné nástroje, závitorezy, rezné doštičky, lisovacie nástroje, držíaky nástrojov, ohybné riadiace páky, pružné otočné čapy, prevodové skrine, fluidné zariadenia, tepelné poistky, palivové zariadenia-LPG, kresliace prístroje; mraziace nádrže a zariadenia na ovládanie toku tekutín, recirkulačné sústavy, vákuové čerpadlá a vákuové súčasti vrátane ventilov, nádrží, zachycovačov, priehradiek, destilačných a odparovacích zariadení.

**(540)**



- (732) Honeywell International Inc., 101 Columbia Road, Morristown, New Jersey, US;  
 (740) Fajnorová Mária, Ing., Bratislava, SK;

**(111) 160690**

- (151) 7.2.1972  
 (156) 13.3.2009  
 (180) 13.3.2019  
 (210) 42917  
 (220) 13.3.1969

**7 (511) 1**

- (510) Umelé živice na výrobné účely, okrem výroby brzdových obložení.

**(540) BLENDEX**

- (732) Chemtura Corporation, Benson Road, Middlebury, Connecticut 06749, US;  
 (740) Hörmann Tomáš, Ing., Bratislava, SK;

**(111) 163992**

- (151) 6.3.1979  
 (156) 23.2.2009  
 (180) 23.2.2019  
 (210) 51019  
 (220) 23.2.1979

**7 (511) 15**

- (510) Hudobné nástroje, najmä akordeóny a heligónky a súčasti k nim.

**(540) HLAVÁČEK**

- (732) Koutný Zdeněk, Buková 1339, 268 01 Hořovice, CZ;  
 (740) Labudík Miroslav, Ing., Kysucké Nové Mesto, SK;

**(111) 164058**

- (151) 6.5.1979  
 (156) 19.1.2009  
 (180) 19.1.2019  
 (210) 50975  
 (220) 19.1.1979

**7 (511) 7, 11**

- (510) Reaktor na spaľovanie pevných palív s vysokým obsahom popolčeka, na spaľovanie horľavých kvapalných odpadov, na kombinované spaľovanie pevných a kvapalných palív, na spaľovanie palív s vysokým obsahom síry a na odsírenie; parné kotly na pevné palivá; horúcovodné kotly na pevné palivá; parné kotly na kombinované pevné a kvapalné palivá; horúcovodné kotly na kombinované pevné a kvapalné palivá; parné kotly na pevné a kvapalné palivá s odsírením; horúcovodné kotly na pevné a kvapalné palivá s odsírením.

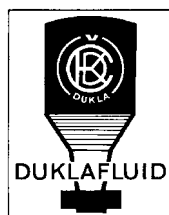
**(540)**

- (732) WESTMINSTER NETWORK LIMITED, 4th Floor, Lawford House, Albert Place, London, GB;  
 (740) Žovicová Viera, Mgr., Bratislava, SK;

**(111) 164096**

- (151) 22.6.1979  
 (156) 31.3.2009  
 (180) 31.3.2019  
 (210) 51073  
 (220) 31.3.1979

**7 (511) 29, 30, 31**

- (511) 29 - Všetky druhy masla, všetky druhy mlieka, sušené mlieko odstredené, všetky druhy syrov, všetky druhy mliečnych kvasených výrobkov, mliečne krémy, všetky druhy tvarohov, všetky druhy smotán.  
 30 - Mrazené smotanové krémy všetkých druhov, torty z mrazených krémov, všetky druhy pudíngov.  
 31 - Výrobky na báze mlieka na kŕmenie v poľnohospodárstve.

**(540)**

- (732) OLMA, a. s., Pavelkova 18, 772 11 Olomouc, CZ;  
 (740) Žovicová Viera, Mgr., Bratislava, SK;

**(111) 164139**

- (151) 8.8.1979  
 (156) 29.1.2009  
 (180) 29.1.2019  
 (210) 50971  
 (220) 29.1.1979

**7 (511) 25, 28**

- (510) Športová obuv, športové odevy, športové vaky.

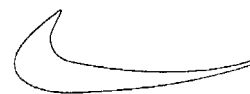
**(540)**

- (732) Nike International Limited, spoločnosť zriadená podľa zákonov štátu Bermudy, One Bowerman Drive, Beaverton, Oregon 97005-6453, US;  
 (740) Bušová Eva, JUDr., Bratislava, SK;

**(111) 164169**

- (151) 19.9.1979  
 (156) 17.1.2009  
 (180) 17.1.2019  
 (210) 50959  
 (220) 17.1.1979

**7 (511) 32**

- (510) Nealkoholické, neovocné nápoje, bez sladú, predávané ako mierne nápoje a sirupy, výtlačky alebo koncentráty na ich prípravu.

**(540) RC**

- (732) Cott Beverages Inc., 4211 W. Boy Scout Blvd., Corporate Center II, Tampa, Florida 33607, US;  
 (740) Fajnorová Mária, Ing., Bratislava, SK;

**(111) 164190**

- (151) 4.10.1979  
 (156) 29.1.2009  
 (180) 29.1.2019  
 (210) 50970  
 (220) 29.1.1979

**7 (511) 25, 28**

(510) Športová obuv, športové odevy a športové vaky.

(540)

**NIKE**

(732) Nike International Limited, spoločnosť zriadená podľa zákonov štátu Bermudy, Oregon, US;

(740) Bušová Eva, JUDr., Bratislava, SK;

**(111) 164236**

(151) 12.12.1979

(156) 15.5.2009

(180) 15.5.2019

(210) 51141

(220) 15.5.1979

**7 (511) 1, 17**

(510) Chemické výrobky na priemyselné účely, katalyzátory a nosiče katalyzátorov; izolačné materiály, korundové vláknité materiály ako spojovacie látky na obaly a tesnenia, syntetické vlákna na použitie ako náhradky azbestu.

**(540) SAFFIL**

(732) SAFFIL LIMITED, 381 Fulwood Road, Sheffield, South Yorkshire S10 3GB, GB;

(740) Guniš Jaroslav, Mgr., Bratislava, SK;

**(111) 164248**

(151) 4.1.1980

(156) 7.2.2009

(180) 7.2.2019

(210) 50989

(220) 7.2.1979

**7 (511) 34**

(510) Tabak spracovaný alebo nespracovaný.

(540)

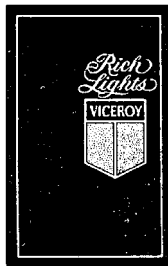

(732) British American Tobacco (Brands) Inc., 2711 Centerville Road, Suite 300, Wilmington, Delaware 19808, US;

(740) Žovicová Viera, Mgr., Bratislava, SK;

**(111) 164249**

(151) 4.1.1980

(156) 13.2.2009

(180) 13.2.2019

(210) 51003

(220) 13.2.1979

**7 (511) 5**

(510) Farmaceutické prípravky a substancie na humánne a veterinárne použitie.

**(540) ZANTAC**

(732) GLAXO GROUP LIMITED, Glaxo Wellcome House, Berkeley Avenue, Greenford, Middlesex UB6 0NN, GB;

(740) Fajnorová Mária, Ing., Bratislava, SK;

**(111) 164296**

(151) 13.2.1980

(156) 16.5.2009

(180) 16.5.2019

(210) 51147

(220) 16.5.1979

**7 (511) 5**

(510) Výrobky farmaceutické, zverolekárske a zdravotnícke, dietetické výrobky pre deti a chorých, náplastí a obväzový materiál, materiál na plombovanie zubov a na odtlačky zubov, dezinfekčné prostriedky, prípravky na ničenie burín a ničenie škodcov.

**(540) PULMICORT**

(732) AstraZeneca AB, 151 85 Södertälje, SE;

(740) Žovicová Viera, Mgr., Bratislava, SK;

**(111) 164345**

(151) 27.3.1980

(156) 11.10.2009

(180) 11.10.2019

(210) 51333

(220) 11.10.1979

**7 (511) 5**

(510) Analgetiká.

**(540) STADOL**

(732) BRISTOL - MYERS SQUIBB COMPANY, 345 Park Avenue, 10154 New York, US;

(740) Brichtová Tatiana, JUDr., Bratislava, SK;

**(111) 164372**

(151) 9.4.1980

(156) 27.3.2009

(180) 27.3.2019

(210) 51120

(220) 27.3.1979

**7 (511) 9**

(510) Prípojky na elektrické drôty.

**(540) SCOTCHLOK**

(732) 3M Company, spoločnosť zriadená podľa zákonov štátu Delaware, 3M Center, 2501 Hudson Road, St. Paul, Minnesota, US;

(740) Hörmannová Zuzana, Ing., Bratislava, SK;

**(111) 164414**

(151) 20.5.1980

(156) 3.1.2009

(180) 3.1.2019

(210) 50941

(220) 3.1.1979

**7 (511) 9, 16, 41**

(510) Filmy kinematografické a televízne, fonografické záznamy, nahrané magnetofónové pásky; tlačoviny, plagáty, obaly; služby poskytované v súvislosti so zábavnou činnosťou.



**(540) ORION**

- (732) Orion Pictures Corporation, spoločnosť zriadená podľa zákonov štátu Delaware, 10250 Constellation Blvd., Los Angeles, California 90067-6241, US;  
 (740) Tomeš Pavol, Ing., Bratislava, SK;

**(111) 164441**

- (151) 16.6.1980  
 (156) 22.3.2009  
 (180) 22.3.2019  
 (210) 51056  
 (220) 22.3.1979

**7 (511) 12**

- (510) Motory do pozemných vozidiel, poháňacie súkolesia a hnacie remene do pozemných vozidiel; traktory pre účely poľnohospodárske, farmárske, záhradnícke, lesnícke, ich časti a príslušenstvo.

**(540) KUBOTA**

- (732) Kabushiki Kaisha Kubota (Kubota Corporation), Osaka, JP;  
 (740) ROTT, RŮŽIČKA & GUTTMANN, v. o. s., Bratislava, SK;

**(111) 167354**

- (151) 16.8.1989  
 (156) 30.1.2009  
 (180) 30.1.2019  
 (210) 56093  
 (220) 30.1.1989

**7 (511) 5**

- (510) Farmaceutické prípravky.

**(540) METOCARD**

- (732) Zakłady Farmaceutyczne POLPHARMA Spółka Akcyjna, Pelplińska 19, 83-200 Starogard Gdański, PL;  
 (740) Tomeš Pavol, Ing., Bratislava, SK;

**(111) 167412**

- (151) 13.10.1989  
 (156) 17.1.2009  
 (180) 17.1.2019  
 (210) 56068  
 (220) 17.1.1989

**7 (511) 29**

- (510) Náhradky tukov.

**(540) SIMPLESSE**

- (732) CP KELCO ApS, a Danish Company, Ved banen 16, DK-4623 Lille Skensved, DK;  
 (740) Tomeš Pavol, Ing., Bratislava, SK;

**(111) 167435**

- (151) 15.11.1989  
 (156) 21.2.2009  
 (180) 21.2.2019  
 (210) 56135  
 (220) 21.2.1989

**7 (511) 35, 36, 37, 38, 39, 40, 42**

- (510) Účtovníctvo, propagácia, vedenie obchodu a organizačné poradenstvo o vedení obchodu, obchodné rešerše, prenájom počítača, distribúcie vzo-

riek, požiarna poplachová služba, importné a exportné agentúry, poskytovanie pomoci pri riadení priemyslu, marketingové rešerše, požičiavanie kancelárskych strojov a zariadení, fotokopírovanie; kapitálové investície, úverové kancelárie, riadenie financií, finančné služby, záruky za poistenie, financovanie prenájmu-kúpa, predaj na úver; inštalácia a opravy klimatizačných zariadení, údržba a opravy lietadiel, inštalácia a opravy poplašných zariadení (proti vykrádaníu alebo požiaru), údržba vozidiel proti hrdzi, čistenie a opravy kotlov, kotlárstvo, izolácia stavieb, prenájom buldozéro, údržba a opravy horákov, umelecké stolárstvo, údržba vozidiel, umývanie vozidiel, opravy hodín, konštrukcie, konštrukčné inžinierstvo, inštalácia a opravy elektrických zariadení, inštalácia a opravy výťahov, konštrukcie tovární, oprava a údržba filmových projektorov, inštalácia a opravy chladiacich zariadení, ošetrovanie, čistenie a opravy kožušín, inštalácia a opravy kotlov ústredného kúrenia, údržba nábytku, mazanie vozidiel, konštrukcia prístavu, inštalácia a opravy vykurovacieho zariadenia, inštalácia a opravy zavlažovacích zariadení, inštalácia, údržba a opravy strojov, odlievanie kovov, údržba a opravy motorových vozidiel, inštalácia, údržba, opravy kancelárskych strojov a zariadení, opravy fotoaparátov, inštalatérstvo, opravy čerpadiel, prenájom konštrukčných zariadení, prenájom eskalátorov, údržba a opravy sejfov, stavba lodí, inštalácia a opravy telefónov; komunikácia telefónom, komunikácia telegramami, telexové služby, telegrafné služby; transport lietadlami, transport vozidlami, transport po železnici, prenájom vozidiel, distribúcia elektriny, prenájom chladiacich zariadení, skadovanie, vykládka nákladov; kinematografická adaptácia, magnetizácia, temperovanie kovov, ošetrovanie kovov, poniklovanie, spájkovanie; chemické analýzy, chemické výskumy, počítačové programovanie, prenájom počítača, konštrukčné návrhy, prenájom elektrických zariadení, inžinierstvo, inžinierske návrhy, skúšanie materiálu, mechanické výskumy, technické výskumy, lekárska asistancia, psychologické testy, prenájom predajných automatov.

**(540)**

- (732) Kabushiki Kaisha Hitachi Seisakusho, Tokyo, JP;  
 (740) Bušová Eva, JUDr., Bratislava, SK;

**(111) 167513**

- (151) 15.1.1990  
 (156) 18.4.2009  
 (180) 18.4.2019  
 (210) 56236  
 (220) 18.4.1989

**7 (511) 6, 7, 9, 11, 17, 19, 37**

- (510) Špeciálne prefabrikáty a stavebné dielce pre pozemné stavby a ďalšie drobné dielce, polotovary na stavby, ako napríklad betónová zmes, systémové debnenie, sústavy armatúr a podobne, výrobky pridruženej stavebnej výroby na inštalátorské práce, napríklad zdravotná inštalácia, električkárske práce, napríklad silnoprádové a slaboprá-

dové rozvody, kúrenárske a ďalšie práce, napríklad inštalácia kotolní, vnútorné a vonkajšie rozvody ústredného kúrenia, tepelné a vodotesné izolácie, transportný betón, oceľová konštrukcia, špeciálne stroje a zariadenie pre banícke technológie, špeciálne zakladanie, injektáže, hĺbenie a podobne, stavby v odbore inžinierskeho staveiteľstva, ako vozovky, technické siete, trasové stavby a podobne, podzemné stavby, napríklad tunely, štólne, jamy, výstavba preložiek inžinierskych sietí, vestibulov, spevnených plôch, rekonštrukcia stavebných objektov alebo ich častí.

(540)



(732) Metrostav, a. s., Koželužská 2246, 180 00 Praha, CZ;

(740) Bachratá Magdaléna, Mgr., Bratislava, SK;

(111) 167514

(151) 15.1.1990

(156) 18.4.2009

(180) 18.4.2019

(210) 56237

(220) 18.4.1989

7 (511) 6, 7, 9, 11, 17, 19, 37

(510) Špeciálne prefabrikáty a stavebné dielce pre podzemné stavby a ďalšie drobné dielce, polotovary na stavby, ako napríklad betónová zmes, systémové debnenie, sústavy armatúr a podobne, výrobky pridruženej stavebnej výroby na inštalátorské práce, napríklad zdravotná inštalácia, elektrikárske práce, napríklad silnoprúdové a slaboprúdové rozvody, kúrenárske a ďalšie práce, napríklad inštalácia kotolní, vnútorné a vonkajšie rozvody ústredného kúrenia, tepelné a vodotesné izolácie, transportný betón, oceľová konštrukcia, špeciálne stroje a zariadenie pre banícke technológie, špeciálne zakladanie, injektáže, hĺbenie a podobne, stavby v odbore inžinierskeho staveiteľstva, ako vozovky, technické siete, trasové stavby a podobne, podzemné stavby, napríklad tunely, štólne, jamy, výstavba preložiek inžinierskych sietí, vestibulov, spevnených plôch, rekonštrukcia stavebných objektov alebo ich častí.

(540)



(732) Metrostav, a. s., Koželužská 2246, 180 00 Praha, CZ;

(740) Bachratá Magdaléna, Mgr., Bratislava, SK;

(111) 167515

(151) 15.1.1990

(156) 18.4.2009

(180) 18.4.2019

(210) 56238

(220) 18.4.1989

7 (511) 6, 7, 9, 11, 17, 19, 37

(510) Špeciálne prefabrikáty a stavebné dielce pre podzemné stavby a ďalšie drobné dielce, polotovary na stavby, ako napríklad betónová zmes, systémové debnenie, sústavy armatúr a podobne, výrobky pridruženej stavebnej výroby na inštalátorské práce, napríklad zdravotná inštalácia, elektrikárske práce, napríklad silnoprúdové a slaboprúdové rozvody, kúrenárske a ďalšie práce, napríklad inštalácia kotolní, vnútorné a vonkajšie rozvody ústredného kúrenia, tepelné a vodotesné izolácie, transportný betón, oceľová konštrukcia, špeciálne stroje a zariadenie pre banícke technológie, špeciálne zakladanie, injektáže, hĺbenie a podobne, stavby v odbore inžinierskeho staveiteľstva, ako vozovky, technické siete, trasové stavby a podobne, podzemné stavby, napríklad tunely, štólne, jamy, výstavba preložiek inžinierskych sietí, vestibulov, spevnených plôch, rekonštrukcia stavebných objektov alebo ich častí.

(540)

**METROSTAV**

(732) Metrostav, a. s., Koželužská 2246, 180 00 Praha, CZ;

(740) Bachratá Magdaléna, Mgr., Bratislava, SK;

(111) 167548

(151) 26.1.1990

(156) 2.2.2009

(180) 2.2.2019

(210) 56099

(220) 2.2.1989

7 (511) 25

(510) Vrchné oblečenie a obuv ako doplnok oblečenia.

(540) **PEPE**

(732) PJ Hungary Szolgáltató Korlátolt Felelősségű Társaság, Hajógyári sziget 122, Ép fszt. 3, 1033 Budapest, HU;

(740) Bušová Eva, JUDr., Bratislava, SK;

(111) 167616

(151) 8.3.1990

(156) 20.9.2009

(180) 20.9.2019

(210) 56548

(220) 20.9.1989

(310) Z-87553

(320) 24.3.1989

(330) PL

7 (511) 5

(510) Farmaceutické prípravky.

(540) **STAVERAN**

(732) Zakłady Farmaceutyczne POLPHARMA Spółka Akcyjna, Pelplińska 19, 83-200 Starogard Gdański, PL;

(740) Tomeš Pavol, Ing., Bratislava, SK;

**(111) 167781**

(151) 20.6.1990  
 (156) 16.11.2009  
 (180) 16.11.2019  
 (210) 56682  
 (220) 16.11.1989

**7 (511) 1, 2**

(510) Farbivá, ako aj polotovary na výrobu farbív, chemické výrobky pre farbiarstvo a tlač.

**(540) OSTANTHREN**

(732) Synthesia, a. s., Pardubice č. p. 103, 532 17 Pardubice, Semtín, CZ;  
 (740) PATENTSERVIS BRATISLAVA, a. s., Bratislava, SK;

**(111) 167846**

(151) 31.7.1990  
 (156) 28.11.2009  
 (180) 28.11.2019  
 (210) 56700  
 (220) 28.11.1989

**7 (511) 32**

(510) Nealkoholické nápoje s ovocnou príchuťou a prášok na ich výrobu.

**(540) GATORADE**

(732) Stokely - Van Camp, Inc., spoločnosť zriadená podľa zákonov štátu Indiana, Chicago, Illinois, US;  
 (740) ROTT, RŮŽIČKA & GUTTMANN, v. o. s., Bratislava, SK;

**(111) 167972**

(151) 19.10.1990  
 (156) 21.6.2009  
 (180) 21.6.2019  
 (210) 56373  
 (220) 21.6.1989

**7 (511) 29**

(510) Majonézy, zálevy na šaláty, polevy na sendviče, tatárske omáčky, kečupy.

**(540) HELLMANN'S**

(732) Conopco, Inc., 390 Park Avenue, New York, New York 10022, US;  
 (740) Fajnorová Mária, Ing., Bratislava, SK;

**(111) 168145**

(151) 20.1.1991  
 (156) 5.12.2009  
 (180) 5.12.2019  
 (210) 56717  
 (220) 5.12.1989

**7 (511) 34**

(510) Cigarety, tabak, tabakové výrobky, potreby pre fajčiarov, zapalovače a zápalky.

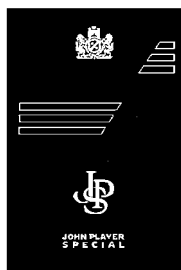
**(540)**

(732) BRITISH AMERICAN TOBACCO (BRANDS) LIMITED, Globe House, 4 Temple Place, London WC2R 2PG, GB;

(740) Žovicová Viera, Mgr., Bratislava, SK;

**(111) 181373**

(151) 20.7.1998  
 (156) 23.6.2004  
 (180) 23.6.2014  
 (210) 1456-94  
 (220) 23.6.1994  
 (442) 8.4.1998  
 (450) 7.10.1998

**7 (511) 7, 11, 12**

(511) 7 - Kohúty (ako časti strojov).

11 - Armatúry na hygienické a zdravotnícke zariadenia, armatúry s automatickým a elektronickým ovládaním, armatúry vodovodné, armatúry na zariadenia ústredného kúrenia, armatúry na plynovú inštaláciu, armatúry na potravinárske účely, ventily vodovodné, výtokové, napájacie, záhradné, radiátorové, parné, regulačné, termostatické, odvodušňovacie, medziventily.

12 - Auto-, moto-, veloventily.

**(540) SAM**

(732) SAM HOLDING, a. s., Hlavná 108, 040 01 Košice, SK;

**(111) 183090**

(151) 10.12.1998  
 (156) 30.6.2008  
 (180) 30.6.2018  
 (210) 1774-98  
 (220) 30.6.1998  
 (442) 9.9.1998  
 (450) 12.3.1999

**7 (511) 41, 42**

(511) 41 - Diaľkové štúdium, informácie o výchove a vzdelávaní, internáty, knižnice (požičiavanie kníh), organizovanie a vedenie konferencií, organizovanie a vedenie seminárov, organizovanie a vedenie sympózií, skúšanie, preskúšavanie, vydávanie kníh, vydávanie textov s výnimkou reklamných alebo náborových, vyučovanie, vzdelávanie.

42 - Fotografovanie, inžinierska činnosť, geodézia, skúšky materiálov, počítačové programovanie, poradenské služby v oblasti počítačového hardvéru, odborné poradenstvo, poradenstvo v oblasti počítačového hardvéru, projektová činnosť, štúdie technických projektov, technický prieskum, tlač, tlačenie, výroba softvéru.

**(540)**

(732) Žilinská univerzita v Žiline, Univerzitná 8215/1, 010 26 Žilina, SK;

**(111) 183579**

(151) 20.1.1999  
(156) 26.5.2009  
(180) 26.5.2019  
(210) 56312  
(220) 26.5.1989  
(442) 7.10.1998  
(450) 13.4.1999

**7 (511) 21**

(510) Zubné kefky, zubné špáradlá, hodvábné nite na čistenie medzizubných medzier.

**(540)**

**Jordan\***

(732) Jordan, a.s., Haavard Martinsens vei 30, 0978 Oslo 9, NO;

(740) Žovicová Viera, Mgr., Bratislava, SK;

**(111) 185812**

(151) 21.6.1999  
(156) 5.8.2008  
(180) 5.8.2018  
(210) 2085-98  
(220) 5.8.1998  
(442) 12.3.1999  
(450) 10.9.1999

**7 (511) 19**

(511) 19 - Suché omietkové zmesi, cement, betón.

**(540) IZONIL**

(732) Izonil Slovakia, spol. s r. o., Športová 334, 946 31 Chotín, SK;

(740) Holoubková Mária, Ing., Bratislava, SK;

**(111) 186264**

(151) 20.7.1999  
(156) 12.11.2008  
(180) 12.11.2018  
(210) 2842-98  
(220) 12.11.1998  
(442) 13.4.1999  
(450) 8.10.1999

**7 (511) 7, 9, 11, 35, 41, 42**

(511) 7 - Filtre na čistenie a chladenie vzduchu (do motorov); vzduchové chladiče; regulátory (ako časti strojov); odsávacie stroje na priemyselné účely; pneumatické dopravníky; pneumatické transportéry; dúchadlá; výtláčne ventilátory; fukáre, vejačky; čerpadlá na stlačený vzduch; prevzdušňovače.

9 - Regulátory kotlov (teplárenských pecí); elektrické regulátory; meracie prístroje; elektrické meracie zariadenia; meracie pomôcky.

11 - Zariadenia na osviežovanie vzduchu; klimatizačné zariadenia; regulátory na vodné alebo plynové zariadenia a potrubia; regulačno-bezpečnostné zariadenia na plynové potrubia; regulačno-bezpečnostné prídavné zariadenia na vodné zariadenia.

35 - Reklamné agentúry.

41 - Prenájom športových zariadení s výnimkou dopravných prostriedkov; športoviská (služby).

42 - Projektovanie stavieb; projektová činnosť, štúdie technických projektov.

**(540)**

 **Klimatech**

(732) KLIMATECH, spol. s r. o., Vajanského 58, 921 01 Piešťany, SK;

(740) Beleščák Ladislav, Ing., Piešťany, SK;

**(111) 186270**

(151) 20.7.1999  
(156) 14.1.2009  
(180) 14.1.2019  
(210) 53-99  
(220) 14.1.1999  
(442) 13.4.1999  
(450) 8.10.1999

**7 (511) 5, 6, 9, 18, 25, 31, 35, 36, 37, 40, 41, 42**

(511) 5 - Liečivá na ľudskú spotrebu, zdravotnícke prípravky.

6 - Stavebný materiál z kovu, obyčajné kovy a ich zliatiny, kovové konštrukcie a ich časti.

9 - Meracia, kontrolná a regulačná technika, merače tepla a vodomery na teplú a studenú vodu, počítačový softvér.

18 - Brašnársky a sedlársky tovar vrátane výrobkov z koženej galantérie.

25 - Obuv.

31 - Surové drevo.

35 - Reklamná činnosť, organizovanie výstav a veľtrhov na obchodné a reklamné účely; automatizované spracovanie dát.

36 - Poisťovníctvo, služby v oblasti financovania, peňažníctva a nehnuteľností, faktoring, forfajting.

37 - Stavebníctvo, výstavba ciest.

40 - Recyklácia opotrebovaných pneumatík, dopravných pásov a z vulkanizovaného odpadu, likvidácia gumového odpadu a PE fólií do druhotných surovín.

41 - Vzdelávanie, rekvalifikácia, učňovské školstvo, odborné kurzy, športová a kultúrna činnosť spojená s organizovaním športových súťaží a podujatí a s prevádzkovaním športových a kultúrnych zariadení.

42 - Usporiadúvanie a prevádzkovanie výstav, základný a aplikovaný výskum kaučukov, plastov a strojových zariadení, poskytovanie stravovacích a občerstvovacích služieb, hotových jedál, polotovarov, zdravotná a lekárska starostlivosť, služby zdravotných stredísk a nemocníc.

**(540) MATADOR**

(732) MATADOR HOLDING, a. s., Streženická cesta 45, 020 01 Púchov, SK;

(740) Fajnorová Mária, Ing., Bratislava, SK;

**(111) 186637**

(151) 13.8.1999  
(156) 11.1.2009  
(180) 11.1.2019  
(210) 1575-96  
(220) 11.1.1999  
(442) 7.5.1999  
(450) 8.11.1999

**7 (511) 33**

(511) 33 - Liehoviny.

**(540) Kláštorne brandy**

(732) St. Nicolaus, a. s., Ul. 1. mája 113, 031 28 Liptovský Mikuláš, SK;

(740) Kandlerová Zuzana, JUDr., Liptovský Mikuláš, SK;

**(111) 186904**

(151) 17.9.1999

(156) 3.2.2009

(180) 3.2.2019

(210) 194-99

(220) 3.2.1999

(442) 11.6.1999

(450) 10.12.1999

**7 (511) 4, 11, 37, 39**

(511) 4 - Zemný plyn a jeho vedľajšie produkty.

11 - Zásobníky zemného plynu.

37 - Výstavba podzemných zásobníkov zemného plynu a jeho vedľajších produktov.

39 - Doprava a skladovanie zemného plynu a jeho vedľajších produktov, uskladňovanie zemného plynu v podzemných geologických štruktúrach včítane jeho zatlačania do uskladňovacích objektov; odovzdávanie a distribúcia zemného plynu zákazníkom.

**(540)**

(591) zelená, žltá

(732) POZAGAS, a. s., Malé námestie 1, 901 01 Malacky, SK;

(740) Holoubková Mária, Ing., Bratislava, SK;

**(111) 187275**

(151) 19.10.1999

(156) 29.1.2009

(180) 29.1.2019

(210) 3283-95

(220) 29.1.1999

(442) 12.7.1999

(450) 18.1.2000

**7 (511) 9, 41, 42**

(511) 9 - Hotové programy na základe zmluvy s autorom.

41 - Vydavateľská činnosť s výnimkou reklamy.

42 - Inžinierske činnosti pri preverovaní systémov riadenia (certifikácia systémov riadenia).

**(540) SKQS**

(732) SKQS - Slovenská spoločnosť pre systémy riadenia a systémy kvality, s.r.o., Veľký Diel 3323, Areál VÚD, 011 39 Žilina, SK;

**(111) 189245**

(151) 14.2.2000

(156) 20.5.2009

(180) 20.5.2019

(210) 1294-99

(220) 20.5.1999

(442) 8.11.1999

(450) 16.5.2000

**7 (511) 19, 20**

(511) 19 - Dvere s výnimkou kovových, dvere interiérové, dvere masív, dvere bukasové, dverové prahy s výnimkou kovových, dverové rámy, drevo ako polotovary, dyhové drevo, lišty s výnimkou kovových, zárubne s výnimkou kovových.

20 - Dverové obloženie s výnimkou kovového.

**(540)**

(591) červená, čierna, žltá

(732) SAPELI, a. s., Na Podhoří 185, 588 13 Polná, CZ;

(740) Hojčuš Peter, Ing., Bratislava, SK;

**(111) 190483**

(151) 26.4.2000

(156) 5.6.2008

(180) 5.6.2018

(210) 1462-98

(220) 5.6.1998

(442) 18.1.2000

(450) 11.7.2000

**7 (511) 19, 35, 37, 42**

(511) 19 - Cement, betón, stavebný kameň.

35 - Pomoc pri riadení obchodnej činnosti, sprostredkovanie obchodu s tovarom.

37 - Prenájom stavebných strojov a zariadení, izolovanie stavieb, automobily - opravy, povrchové dobývanie, montáž, údržba a opravy strojov, inštalovanie a opravy elektrických spotrebičov, bankové dobývanie, údržba, montáž a opravy kancelárskych strojov a zariadení, oprava opotrebovaných alebo poškodených motorov.

42 - Inžinierska činnosť, geodézia.

**(540)**CEMENTÁREŇ  
LIETAVSKÁ  
LÚČKA, a.s.

(732) Cementáreň Lietavská Lúčka a.s., Žilinská cesta 49/25, 013 11 Lietavská Lúčka, SK;

**(111) 190966**

(151) 19.5.2000

(156) 26.10.2008

(180) 26.10.2018

(210) 2663-98

(220) 26.10.1998

(442) 14.2.2000

(450) 14.8.2000

**7 (511) 33**

(511) 33 - Alkoholické nápoje s výnimkou piva.

**(540) OLD HEROLD ANGELIKA**

(732) LIEHOVAR LEOPOLDOV, a.s., Trnavská cesta, 920 41 Leopoldov, SK;

(740) Ondruš Ján, JUDr., Bratislava, SK;

**(111) 191363**

(151) 19.6.2000  
(156) 29.10.2008  
(180) 29.10.2018  
(210) 2727-98  
(220) 29.10.1998  
(442) 13.3.2000  
(450) 12.9.2000

**7 (511) 30**

(511) 30 - Keksy, sušienky.

**(540)**



(732) 2 LUMU, s. r. o., Vážska 1/3560, 921 01 Piešťany, SK;

**(111) 191373**

(151) 22.6.2000  
(156) 5.10.2008  
(180) 5.10.2018  
(210) 2475-98  
(220) 5.10.1998  
(442) 13.3.2000  
(450) 12.9.2000

**7 (511) 7, 12, 17**

(511) 7 - Tesnenia ventilov motorov s výnimkou pre pozemné vozidlá.

12 - Tesnenia ventilov motorov.

17 - Guma ako surovina alebo polotovary; lisovaná technická guma; radiálne hriadeľové tesnenia; tesnenia ložísk; axiálne tesnenia; gumokovové výrobky; tesniace alebo vypchávkové materiály z gumy; gumové výplne; gumové povlaky valcov; gumové panely železničných prechodov; gumárenské zmesi; gumové dosky; gumové pružiny; gumové stavebné ložiská; gumové krúžky; gumené záklopky; gumené nárazníky na tlmenie nárazov; gumové objímky na časti strojov; podkladové materiály z gumy; tesnenia; tesniace materiály; tesniace krúžky; tesniace obloženia; tesniace tmely.

**(540) GUMOKOV**

(732) RUBENA, a. s., Ul. akad. Bedrny, 502 00 Hradec Králové, CZ;

(740) ROTT, RŮŽIČKA & GUTTMANN, v. o. s., Bratislava, SK;

**(111) 191375**

(151) 17.7.2000  
(156) 12.6.2009  
(180) 12.6.2019  
(210) 1496-99  
(220) 12.6.1999  
(442) 10.4.2000  
(450) 9.10.2000

**7 (511) 5, 29, 31, 32, 39, 41, 42**

(511) 5 - Dietetické látky na báze mlieka prispôsobené na lekárske účely, mliečny tuk, mliečne fermenty na farmaceutické účely, mliečny cukor (laktóza), mlieko obohatené bielkovinami; potrava pre dojčatá vrátane hygienicky neškodnej vody na dojčenskú výživu, sušené mlieko pre dojčatá.

29 - Mlieko a mliečne výrobky, najmä mlieko, tiež sušené; maslo; smotana; syry a tvarohy; kyslomliečne výrobky, jogurt; mliečne nápoje s vysokým obsahom mlieka, kefír; srvátka, srvátkové bielkoviny, srvátkovo-mliečne potraviny; kazeín ako potrava; šľahačka; syridlá.

31 - Potrava pre zvieratá vrátane krmiva pre dobytok a ošípané, kýmne zmesi na výkrm hospodárskych zvierat (tekuté i sušené), prísady do krmív nie na lekárske účely, posilňujúce prípravky pre zvieratá - všetko na báze mlieka a jeho derivátov, vedľajších mliekarenských produktov a odpadov.

32 - Nealkoholické nápoje; izotonické nápoje; vody (nápoje) vrátane hygienicky neškodnej vody pre spotrebiteľov alternatívnych potravín; srvátkové nápoje.

39 - Preprava tovaru vrátane zvozu surového mlieka; skladovanie tovaru vrátane štátnych hmotných rezerv mliečnych výrobkov.

41 - Vzdelávanie, najmä zabezpečovanie praktického vyučovania a výcviku v profesiách mliekar, chladiar MaR a zámočník.

42 - Služby vývoja, inžiniersko-technické činnosti a odborné poradenstvo (s výnimkou obchodného) v oblasti výroby mlieka, mliečnych výrobkov a potravín a požívatín na báze mliečnych výrobkov.

**(540)**



(591) červená, biela

(732) Syrárň Bel Slovensko a. s., Lastomírska 1, 071 01 Michalovce, SK;

(740) ROTT, RŮŽIČKA & GUTTMANN, v. o. s., Bratislava, SK;

**(111) 191701**

(151) 18.7.2000  
(156) 30.10.2008  
(180) 30.10.2018  
(210) 2747-98  
(220) 30.10.1998  
(442) 10.4.2000  
(450) 9.10.2000

**7 (511) 1**

(511) 1 - Chemikálie na použitie v papierenskom priemysle a v priemysle vyrábajúcom papierovinu a drevinu.

**(540)**



(732) BIM KEMI AB, 443 03 Stenkullen, SE;

(740) PATENTSERVIS BRATISLAVA, a. s., Bratislava, SK;

**(111) 192041**

(151) 23.8.2000  
 (156) 10.12.2008  
 (180) 10.12.2018  
 (210) 3130-98  
 (220) 10.12.1998  
 (442) 16.5.2000  
 (450) 7.11.2000

**7 (511) 5**

(511) 5 - Insekticídy, larvicídy, fungicídy, herbicídy, pesticídy, moluskocídy, nematocídy, rodenticídy a prípravky na ničenie rastlinných a živočíšnych škodcov.

**(540) NIRVANA**

(732) BASF Agrochemical Products B.V., Groningsingel 1, 6835 EA Arnhem, NL;  
 (740) Čechvalová Dagmar, Bratislava, SK;

**(111) 192045**

(151) 23.8.2000  
 (156) 15.12.2008  
 (180) 15.12.2018  
 (210) 3237-98  
 (220) 15.12.1998  
 (442) 16.5.2000  
 (450) 7.11.2000

**7 (511) 29, 30, 32**

(511) 29 - Mlieko, ochutené mlieko a nápoje na báze mlieka.

30 - Káva, expresné nápoje, mliečne kokteily a nápoje na báze kávy, espresso, zmrzlina, mrazené krémy a mrazené sladkosti, čokoláda, bombóny a sladkosti patriace do triedy 30.

32 - Tekuté a práškové zmesi na prípravu nápojov, príchuťové a ochucovacie sirupy do nápojov; ochutená alebo neochutená voda vo fľašiach, perlivá voda, minerálna voda, ovocné šťavy, perlivé a šumivé nápoje na báze ovocia a džúsov, sóda a sódové nápoje a nealkoholické nápoje patriace do triedy 32.

**(540) FRAPPUCCINO**

(732) Starbucks Corporation d/b/a Starbucks Coffee Company, spoločnosť zriadená podľa zákonov štátu Washington, 2401 Utah Avenue South, Seattle, Washington 98134, US;  
 (740) Bušová Eva, JUDr., Bratislava, SK;

**(111) 192225**

(151) 25.9.2000  
 (156) 12.11.2008  
 (180) 12.11.2018  
 (210) 2841-98  
 (220) 12.11.1998  
 (442) 12.6.2000  
 (450) 11.12.2000

**7 (511) 7, 9, 11, 35, 41, 42**

(511) 7 - Filtre na čistenie a chladenie vzduchu (do motorov); vzduchové chladiče; regulátory (ako časti strojov); odsávacie stroje na priemyselné účely; pneumatikové dopravníky; pneumatikové transportéry; dúchadlá; výtláčne ventilátory; fukáre, vejačky; čerpadlá na stlačený vzduch; prevzdušňovače.

9 - Regulátory kotlov (teplárenských pecí); elektrické regulátory; meracie prístroje; elektrické meracie zariadenia; meracie pomôcky.

11 - Zariadenia na osvieženie vzduchu; klimatické zariadenia; regulátory na vodné alebo plynové zariadenia a potrubia; regulačno-bezpečnostné zariadenia na plynové potrubia; regulačno-bezpečnostné prídavné zariadenia na vodné zariadenia.

35 - Reklamné agentúry.

41 - Športové zariadenia (prenájom) s výnimkou dopravných prostriedkov; športoviská (služby).

42 - Projektovanie stavieb; projektová činnosť, štúdie technických projektov.

**(540)**

(732) KLIMATECH, spol. s r. o., Vajanského 58, 921 01 Piešťany, SK;

(740) Beleščák Ladislav, Ing., Piešťany, SK;

**(111) 192324**

(151) 25.9.2000  
 (156) 10.12.2008  
 (180) 10.12.2018  
 (210) 3133-98  
 (220) 10.12.1998  
 (310) 135036  
 (320) 4.8.1998  
 (330) CZ  
 (442) 12.6.2000  
 (450) 11.12.2000

**7 (511) 1, 6, 8, 37, 40**

(511) 1 - Živice umelé a syntetické, prostriedky na kalenie a prípravky, prísady a materiály na zváranie a spájkovanie kovov, priemyselné lepidlá a spojivá.

6 - Obyčajné kovy a ich zliatiny, zliatiny železných a neželezných kovov, koľajnice a iný kovový materiál pre železnice, elektricky izolovaný koľajnicový spoj; zámočnícke výrobky kovové nezahrnuté v iných triedach, kovové rúry, iné kovové výrobky (mimo drahých kovov) nezahrnuté v iných triedach.

8 - Nástroje na ručné a strojové opracovanie kovov.

37 - Montáže, opravy elektricky izolovaných koľajnicových spojov na železničiach.

40 - Zváračské práce; zlievanie železných a neželezných kovov.

**(540)**

(732) Form - Thermit, spol. s r. o., Gromešova 6a, 621 00 Brno, CZ;

(740) Kastler Anton, Bratislava, SK;

**(111) 192421**

(151) 26.9.2000  
(156) 31.12.2008  
(180) 31.12.2018  
(210) 3405-98  
(220) 31.12.1998  
(442) 12.6.2000  
(450) 11.12.2000

**7 (511) 9**

(511) 9 - Fotoaparáty, fotografická výbava, počítačový hardvér a softvér na použitie pri zobrazovaní a pri fotografických aplikáciách, fotodisky, CD-ROM na zobrazovanie a fotografické aplikácie, obrazové senzory, skenery a interaktívne počítačové hry a videohry.

**(540) INTEL**

(732) Intel Corporation, 2200 Mission College Boulevard, Santa Clara, California 95052-8119, US;  
(740) Bušová Eva, JUDr., Bratislava, SK;

**(111) 192430**

(151) 26.9.2000  
(156) 8.1.2009  
(180) 8.1.2019  
(210) 22-99  
(220) 8.1.1999  
(442) 12.6.2000  
(450) 11.12.2000

**7 (511) 28**

(511) 28 - Hry a hračky; telocvičné a športové potreby patriace do tejto triedy; ozdoby na vianočný stromček.

**(540)**



(732) Penn Racquet Sports, Inc., an Ohio Corporation, 306 South 45th Avenue, Phoenix, Arizona 85043, US;

(740) Bušová Eva, JUDr., Bratislava, SK;

**(111) 192431**

(151) 26.9.2000  
(156) 8.1.2009  
(180) 8.1.2019  
(210) 24-99  
(220) 8.1.1999  
(442) 12.6.2000  
(450) 11.12.2000

**7 (511) 31**

(511) 31 - Semená obsahujúce herbicídne tolerantné gény, hybridné semená, poľnohospodárske semená a sadivá, plodiny vypestované zo semien.

**(540) CULTIVANCE**

(732) BASF Agro B. V., Arnhem (NL), Zweigniederlassung Wädenswil, a Swiss Branch of a Dutch Private Limited Liability Company, Steinacherstrasse 101, CH-8804 Au, CH;

(740) Žovicová Viera, Mgr., Bratislava, SK;

**(111) 192433**

(151) 26.9.2000  
(156) 8.1.2009  
(180) 8.1.2019  
(210) 26-99  
(220) 8.1.1999  
(442) 12.6.2000  
(450) 11.12.2000

**7 (511) 29**

(511) 29 - Mäso, výrobky z mäsa, hydina, výrobky z hydiny, ryby, výrobky z rýb, výrobky zo spracovanej zeleniny.

**(540) SaGa**

(732) Bernard Matthews PLC, Great Witchingham Hall, Norwich, Norfolk NR9 5QD, GB;

(740) Bezák Marián, Ing., Bratislava, SK;

**(111) 192450**

(151) 27.9.2000  
(156) 18.1.2009  
(180) 18.1.2019  
(210) 64-99  
(220) 18.1.1999  
(310) S.N.893035  
(320) 9.10.1998  
(330) CA  
(442) 12.6.2000  
(450) 11.12.2000

**7 (511) 31**

(511) 31 - Potrava pre zvieratá chované v domácnosti.

**(540) HAPPY PAWS**

(732) Maple Lodge Farms Ltd., R.R. #2, Norval, Ontario, LOP IKO, CA;

(740) Juran Svetozár, JUDr., Bratislava, SK;

**(111) 192451**

(151) 27.9.2000  
(156) 18.1.2009  
(180) 18.1.2019  
(210) 65-99  
(220) 18.1.1999  
(442) 12.6.2000  
(450) 11.12.2000

**7 (511) 31**

(511) 31 - Potrava pre zvieratá chované v domácnosti - potrava pre mačky.

**(540) FELINE PERFECTION**

(732) Maple Lodge Farms Ltd., R.R. #2, Norval, Ontario, LOP IKO, CA;

(740) Juran Svetozár, JUDr., Bratislava, SK;

**(111) 192454**

(151) 27.9.2000  
(156) 18.1.2009  
(180) 18.1.2019  
(210) 68-99  
(220) 18.1.1999  
(442) 12.6.2000  
(450) 11.12.2000

**7 (511) 31**

(511) 31 - Potrava pre zvieratá chované v domácnosti.



**(540) PET TIME**

(732) Maple Lodge Farms Ltd., R.R. #2, Norval, Ontario, LOP IKO, CA;

(740) Juran Svetozár, JUDr., Bratislava, SK;

**(111) 192458**

(151) 27.9.2000

(156) 18.1.2009

(180) 18.1.2019

(210) 75-99

(220) 18.1.1999

(442) 12.6.2000

(450) 11.12.2000

**7 (511) 3, 5, 29, 30, 32, 35, 39, 42**

(511) 3 - Pracie a čistiacie prípravky a prostriedky, najmä mydlá, saponáty, bieliace, odmasťovacie, brúsne a leštiace prípravky; parfuméria, drogériové a kozmetické výrobky a látky najmä z bylín, kvetín, rastlín a iných prírodných produktov, najmä toaletné mydlá, šampóny, emulzie, oleje, vlasové vody a toniká, pleťové mlieka a vody, zubné pasty a spreje, drogériové a kozmetické výrobky na liečebné účely, regeneráciu a zdravotnú prevenciu kože, vlasov, nechtovej a sliznicovej, napr. zdravotné mydlá, emulzie, šampóny, zubné pasty a ústne vody a iné medicínske prípravky na ošetrovanie a dezinfekciu kože, vlasov, nechtovej a úst.

5 - Výrobky zdravotníckej a dietetickej na liečebné účely, zdravotnú prevenciu, rehabilitáciu a rekonvalescenciu, najmä dietetické potraviny, prípravky a potravinové doplnky obsiahnuté v triede 5; výživa pre batolátá a deti; medicínske a dietetické čaje a čajové zmesi všetkých druhov, najmä ovocné, bylinkové a z iných prírodných produktov; dietetické a vitamínové preparáty na humánne a veterinárne použitie, najmä vitamínové nápoje a povzbudzujúce prípravky z ovocia, bylín a iných prírodných produktov, napr. liečebné a rehabilitačné zábaly a kúpele, oleje, balzamy, emulzie, výťažky, výluhy, šťavy, sirupy, liečebné vína, farmaceutické odvary a éterické roztoky, kapsuly, pilulky, dražé, bonbóny a prášky; posilňujúce prípravky pre rekonvalescentov a športovcov; prostriedky na zmiernenie bolesti.

29 - Sušené, konzervované a varené ovocie, zelenina, byliny a iné prírodné produkty vrátane ich zmesí (zaradené do triedy 29).

30 - Čaje všetkých druhov vrátane ich zmesí, sypané, porciované, vrecúškované a lisované, najmä z ovocia, bylín a iných prírodných produktov; čajové extrakty prírodné a ochutené; káva a kávové náhradky, kakao; korenie, koreniny a ochucovacie kuchynské potravinárske prípravky.

32 - Nealkoholické nápoje všetkých druhov, najmä ovocné, zeleninové a bylinné šťavy a nápoje z nich, mušty, sirupy, výluhy, koncentráty a extrakty na prípravu nealkoholických nápojov a ochutených minerálnych vôd; instantné nápoje; dietetické nápoje neliečebné.

35 - Reklamná, inzertná a propagačná činnosť; informačný servis v obchode; prieskum trhu; rozširovanie reklamných a propagačných materiálov; obchodný manažment, činnosť vrátane zastupovania tuzemských a zahraničných firiem; reklamné prehliadky a výstavy; obchodno-sprostred-

kovateľská činnosť a poradenská činnosť v oblasti potravinárstva, zdravej výživy, dietetických a rekondičných prípravkov.

39 - Balenie, skladovanie, expedícia a preprava potravinárskych a kozmetických výrobkov, najmä čajov, sušených bylín, ovocia, zeleniny, vitamínových prípravkov a iných prírodných produktov.

42 - Konzultačné služby a vykonávanie odborných skúšok v odbore potravinárskom, najmä dietetických potravín a kozmetiky, nápojov, najmä čajov; výskum a vývoj v danom odbore.

**(540) BIOGENA**

(732) BIOGENA CB, s. r. o., J. A. Komenského 369, 373 63 Ševětín, CZ;

(740) Hojčuš Peter, Ing., Bratislava, SK;

**(111) 192488**

(151) 26.9.2000

(156) 5.10.2008

(180) 5.10.2018

(210) 2474-98

(220) 5.10.1998

(442) 12.6.2000

(450) 11.12.2000

**7 (511) 7, 12, 17**

(511) 7 - Tesnenia ventilov motorov s výnimkou pre pozemné vozidlá.

12 - Tesnenia ventilov motorov.

17 - Guma ako surovina alebo polotovary; lisovaná technická guma; radiálne hriadeľové tesnenia; tesnenia ložísk; axiálne tesnenia; gumokovové výrobky; tesniace alebo vypchávkové materiály z gumy; gumové výplne; gumové povlaky valcov; gumové panely železničných priečhodov; gumárenské zmesi; gumové dosky; gumové pružiny; gumové stavebné ložiská; gumové krúžky; gumené záklopky; gumené nárazníky na tlmenie nárazov; gumové objímky na časti strojov; podkladové materiály z gumy; tesnenia; tesniace materiály; tesniace krúžky; tesniace obloženia; tesniace tmely.

**(540) GHK**

(732) RUBENA, a. s., Ul. akad. Bedrný, 502 00 Hradec Králové, CZ;

(740) ROTT, RŮŽIČKA & GUTTMANN, v. o. s., Bratislava, SK;

**(111) 192489**

(151) 26.9.2000

(156) 29.1.2009

(180) 29.1.2019

(210) 161-99

(220) 29.1.1999

(442) 12.6.2000

(450) 11.12.2000

**7 (511) 6, 17, 37**

(511) 6 - Kovové stavebné konštrukcie; kovové kostry budov; kovové stavebné dielce; kovové stavebné panely; kovové priečky; kovový stavebný materiál; kovové debnenie; oceľovobetónové materiály na budovy; kovové strechy; kovové nosníky; kovové trámy; kovové prefabrikáty (nenosná obvodová konštrukcia); stavebné kovové obklady; kovové lamelové obloženie; kovové stropy, stropné

dosky; kovové vonkajšie plášte budov; kovové prenosné stavby; bazény (kovové konštrukcie); kovové preklady; verandy (kovové konštrukcie); kovové konzoly, podpery pre stavebníctvo; kovové schodiská; kovové stĺpy pre stavebníctvo; kovové strešné uholníky; kovové vystužovacie materiály do betónu; kovové strešné krytiny; kovové lešenia; kovové stojky; stavebné kovania; kovové palisády; kovové okná; kovové okenice, žalúzie; oceľové rolety; kovové uzávery na okná; kladky na posuvné okná; okenné žabice; okenné západky; kovanie na okná; kovové okenice; kovové krídlkové okná; kovové okenné rámy; kovové skleníkové rámy; kovové dvere; kovové brány; kovové výplne dverí; dverové zástrčky; kovové dverové rámy, zárubne; kovové dverové prahy; kovania na dvere; kovové žabice na dvere; kovové dverové obloženie; kovové závary; kovové tyče; kovové tesnenia; pánty, závesy; kovové platničky, podložky; kovové vložky, lamely, tenké doštičky; svorníky; prichytky, klince; kovové zástrčky; kovové vodiace lišty; kovové spony; kovové zámky s výnimkou elektrických; pružinové zámky; kovové lišty, laty; pružiny (železiarsky tovar); kovové nity; kovové skrinky, škatule; kovové tesniace uzávery; kovové držadlá, rukoväti, kľučky; západky; kovové rímasy; kovové ozdobné lišty; uholníky; kovové odkvapové rúry; kovové rebričky; kovové matice.

17 - Tesniace alebo vypchávkové materiály z gumy alebo plastov; izolačné materiály; tesniace obloženia; tesnenia (dverí alebo oblokov); gumové a plastové výplne; tesniace materiály; syntetická guma; tesnenia sklenených konštrukcií; látky na izolovanie budov od vlhkosti; kovové izolačné fólie; tesniace tmely; plastové fólie nie ako obalovací materiál; gumové alebo vulkanfíbrové tesnenia; plastické hmoty, polotovary; izolačné pásy; lepiace pásy s výnimkou pásov na kancelárske účely a na použitie v domácnosti.

37 - Priemyselné, bytové, občianske, dopravné a inžinierske stavby; jednoduché stavby a poddodávky pre uvedené stavby; pokrývačské práce na strechách budov; stavebný dozor; utesňovanie stavieb; izolovanie stavieb; murárstvo; štukovanie, sadrovanie; montovanie lešení; prenájom stavebných strojov a zariadení; stavebné informácie; sprostredkovanie stavebných prác.

**(540) MAKROTHERM**

(732) ZENIT, spol. s r. o., Radlická 138, 150 21 Praha, CZ;

(740) Kajabová Monika, JUDr., Bratislava, SK;

**(111) 192493**

- (151) 28.9.2000
- (156) 23.11.2008
- (180) 23.11.2018
- (210) 2957-98
- (220) 23.11.1998
- (442) 12.6.2000
- (450) 11.12.2000

**7 (511) 9, 11, 29, 30, 32, 35, 37, 39, 42**

(511) 9 - Predajné automaty, nápojové automaty, nevýherné hracie automaty obsluhované zákazníkom.  
11 - Elektrické kávovary.

29 - Mäso, ryby, morské živočíchy, hydina, zverina, pečienka, údeniny a potravinárske výrobky z nich aj konzervované; mäsové výťažky; konzervované, sušené a varené ovocie a zelenina; rôsoly, zaváraniny; kandizované ovocie; mrazené ovocie; vajcia; maslo; mlieko a iné mliečne výrobky vrátane mliečnych nápojov; jedlé oleje a tuky rastlinné aj živočíšne; bujónové koncentráty; nasolené potraviny; polievky; prípravky na výrobu polievok; vývary; jedlá želatína.

30 - Káva, čaj, kakao vrátane kávových, kakao-vých alebo čokoládových nápojov; cukor, ryža, med, soľ; škroby a škrobové výrobky potravinárske; kávové náhradky; ocot; múka a výrobky z obilnín, chlieb, pečivo, sušienky, sucháre, koláče, jemné pečivo a cukrovinky, cukríky, čokoláda; zmrzlina a zmrzlinové výrobky; ľad; aromatické prípravky do potravín, chuťové prísady, extrakty, droždie, korenie, koreniny, horčica, príchuť (arómy), príchuť do potravín s výnimkou esencií a éterických olejov, prášok do pečiva, prírodné sladidlá, šalátové dressingsy, šťavy s výnimkou dressingov.  
32 - Pivo; minerálne a sytené vody a iné nealkoholické nápoje; ovocné nápoje a ovocné šťavy; sirupy a iné prípravky na výrobu nápojov.

35 - Propagačná činnosť, reklama; sprostredkovateľská činnosť v oblasti nákupu a predaja tovaru.

37 - Inštalácie, opravy, údržba a servis uvedených zariadení a prístrojov.

39 - Cestná nákladná doprava.

42 - Prenájom strojov a prístrojov bez obslužného personálu.

(540)

**KÁVOMATY**

(732) KÁVOMATY, s.r.o., Námestie požiarnikov 47, 060 01 Kežmarok, SK;

(740) Dudová Tatiana, Trenčín, SK;

**(111) 192565**

- (151) 17.10.2000
- (156) 5.1.2009
- (180) 5.1.2019
- (210) 4-99
- (220) 5.1.1999
- (442) 11.7.2000
- (450) 18.1.2001

**7 (511) 9, 16, 35, 36, 38, 41, 42**

(511) 9 - Nosiče informácií, dát, zvuku a obrazu; elektronické publikácie, najmä s obsahom reportáží, správ, informácií; elektronické zoznamy a adresáre; informačné materiály, časopisy, knihy, obchodné a odborné publikácie, všetko elektronicky šírené a týkajúce sa správ, obchodu, financií, aktuálnych udalostí, zábavy, športu, kultúry, cenných papierov, trhov s cennými papiermi, vedy a priemyslu.  
16 - Tlačoviny a polygrafické výrobky, najmä knihy, časopisy, noviny, prílohy novín, informačné letáky a brožúry, študijné texty, katalógy, zoznamy, adresáre, programy, fotografie.

35 - Reklamné a propagačné služby; obchodné a podnikateľské poradenstvo; personálne poradenstvo.

36 - Informačné služby týkajúce sa financií a správ z tejto oblasti, zahrnujúce poskytovanie analýz

trhov s cennými papiermi; finančné poradenstvo, poradenstvo v oblasti poistenia.

38 - Šírenie správ, informácií prostredníctvom informačných sietí; poskytovanie interaktívneho elektronického, zvukového a obrazového spojenia a informačné služby zverejňované cez sieťový distribučný systém, prostredníctvom neho alebo pomocou neho.

41 - Vydavateľské a nakladateľské služby, organizovanie odborných akcií, školení, kurzov, prednášok, konferencií, súťaží, najmä z oblasti správ, obchodu, financií, aktuálnych udalostí, zábavy, športu, cenných papierov, trhu s cennými papiermi, vedy a priemyslu.

42 - Profesionálne poradenstvo s výnimkou obchodného, podnikového a finančného poradenstva.

(540)



(732) ECOPRESS a. s., Seberínho 1, 820 07 Bratislava, SK;

(740) Hojčuš Peter, Ing., Bratislava, SK;

(111) 192572

(151) 17.10.2000

(156) 15.1.2009

(180) 15.1.2019

(210) 57-99

(220) 15.1.1999

(442) 11.7.2000

(450) 18.1.2001

7 (511) 3

(511) 3 - Bieliace prípravky a iné pracie prípravky; prípravky na čistenie, leštenie, odmasťovanie a brúsenie; mydlá; voňavkárske výrobky, éterické oleje, kozmetické prípravky, vlasové vody, zubné pasty.

(540) **HERBAL COLGATE**

(732) COLGATE-PALMOLIVE COMPANY, 300 Park Avenue, New York, New York, US;

(740) Hörmannová Zuzana, Ing., Bratislava, SK;

(111) 192576

(151) 17.10.2000

(156) 22.1.2009

(180) 22.1.2019

(210) 119-99

(220) 22.1.1999

(442) 11.7.2000

(450) 18.1.2001

7 (511) 12

(511) 12 - Pozemné vozidlá všetkých druhov vrátane motorových vozidiel, ich častí, diely a súčiastky.

(540) **MINT**

(732) Tata Motors Limited, An Indian Company, Manufacturers & Merchants, Bombay House, 24 Homi Mody Street, Hutatma Chowk, Mumbai 400001, Maharashtra, IN;

(740) PATENTSERVIS BRATISLAVA, a. s., Bratislava, SK;

(111) 192577

(151) 17.10.2000

(156) 22.1.2009

(180) 22.1.2019

(210) 120-99

(220) 22.1.1999

(442) 11.7.2000

(450) 18.1.2001

7 (511) 12

(511) 12 - Pozemné vozidlá všetkých druhov vrátane motorových vozidiel, ich častí, diely a súčiastky.

(540) **INDICA**

(732) Tata Motors Limited, An Indian Company, Manufacturers & Merchants, Bombay House, 24 Homi Mody Street, Hutatma Chowk, Mumbai 400001, Maharashtra, IN;

(740) PATENTSERVIS BRATISLAVA, a. s., Bratislava, SK;

(111) 192585

(151) 17.10.2000

(156) 25.1.2009

(180) 25.1.2019

(210) 133-99

(220) 25.1.1999

(442) 11.7.2000

(450) 18.1.2001

7 (511) 29, 35

(511) 29 - Trvanlivé mäsové výrobky tepelne neopracované.

35 - Podpora predaja pre tretie osoby s uvedenými tovarmi, sprostredkovanie obchodu s uvedenými tovarmi.

(540)



(591) čierna, červená, sivá, modrá, zlatá, biela

(732) MECOM, a. s. Humenné, Poľná 4, 066 01 Humenné, SK;

(740) Regina Ivan, Ing., Košice, SK;

(111) 192586

(151) 17.10.2000

(156) 25.1.2009

(180) 25.1.2019

(210) 134-99

(220) 25.1.1999

(442) 11.7.2000

(450) 18.1.2001

**7 (511) 29, 35**

- (511) 29 - Trvanlivé mäsové výrobky tepelne neopracované.  
35 - Podpora predaja pre tretie osoby s uvedenými tovarmi, sprostredkovanie obchodu s uvedenými tovarmi.

**(540)**



- (591) čierna, červená, zelená, modrá, hnedá, fialová, biela  
(732) MECOM, a. s. Humenné, Poľná 4, 066 01 Humenné, SK;  
(740) Regina Ivan, Ing., Košice, SK;

**(111) 192588**

- (151) 17.10.2000  
(156) 29.1.2009  
(180) 29.1.2019  
(210) 168-99  
(220) 29.1.1999  
(442) 11.7.2000  
(450) 18.1.2001

**7 (511) 5**

- (511) 5 - Farmaceutické prípravky.

**(540) ACTACEL**

- (732) Sanofi Pasteur Limited/Sanofi Pasteur Limitée, 1755 Steeles Avenue West, Toronto, Ontario M2R 3T4, CA;  
(740) PATENTSERVIS BRATISLAVA, a. s., Bratislava, SK;

**(111) 192594**

- (151) 17.10.2000  
(156) 1.2.2009  
(180) 1.2.2019  
(210) 175-99  
(220) 1.2.1999  
(442) 11.7.2000  
(450) 18.1.2001

**7 (511) 29, 30, 31, 32, 33, 35, 42**

- (511) 29 - Arašidy; arašidové maslo; bujóny, vývary; datle; divina; džemy; hranolčeky; hrozienka; hydina nie živá; jedlá želatína; jedlé oleje a tuky; kakaové maslo; kandizované ovocie; kaviár; klobásky, párky, salámy; kokos a kokosové výrobky; kyslá kapusta; mandle; margaríny; marmelády; mäsa; konzervované mäsa; mlieko; mliečne výrobky; mrazené ovocie a zelenina; konzervovaná a nakladaná zelenina; olivy; spracované oriešky; kompóty; konzervované ovocie; ovocné drene; rôsoly; šaláty; paradajkový pretlak; paštéty; vnútornosti; polievky; ryby okrem živých; slanina; sušené ovocie; šunka; tofu; tuniaky; ustrice; vajcia; zelenina varená, sušená, konzervovaná.  
30 - Aromatické prípravky do potravín; cestá; cestoviny; cukor; cukríky; cukrovinky; čaj; čokoláda a čokoládové nápoje; chlieb; chuťové prísady; droždie; glukóza; horčica; kakao a kakaové nápoje;

káva a kávové nápoje; kávové náhradky na báze rastlín; príchuti do potravín; kečupy; keksy; korenie; koreniny; kuchynská soľ; kukuričné vločky a pukance; lepok; majonézy; maltóza; med; melasa; mentol a výrobky z neho; múka a múčne výrobky; ocot; orechy; ovos a ovsené výrobky; jedlé ozdoby na torty; pečivo; perníky; pizza; potravinárske prášky; ryža; sladidlá; spojivá do údenín; sušienky; škrob a výrobky z neho; šľavy; torty; včelia kašička; zahusťovacie prípravky; zákusky, koláče; zmrzliny; žuvačky.

31 - Čerstvé bylinky; čerstvé ovocie a zelenina; citrusové ovocie; kokosové orechy; ikry; obilie nespracované; ryby živé; sezam; čerstvé šampiňóny; čerstvé zemiaky.

32 - Pivo; ovocné šľavy; zeleninové šľavy; minerálne vody; mušty; nealkoholické nápoje; prípravky na výrobu likérov a minerálnych vôd; sirupy na výrobu nápojov a malinoviek; sóda; prípravky na výrobu sytených nápojov; šumivé nápoje; zázvorové pivo.

33 - Alkoholické nápoje s výnimkou piva; víno; medovina; alkoholické nápoje obsahujúce ovocie; saké.

35 - Aranžovanie expozícií; prenájom kancelárskych strojov, zariadení, výstavných stánkov, reklamných materiálov a priestorov; kopírovanie; poskytovanie obchodných alebo podnikateľských informácií; organizovanie výstav na komerčné alebo reklamné účely; podpora predaja pre tretie osoby; vydávanie a rozširovanie reklamných materiálov.

42 - Usporiadúvanie výstav a veľtrhov; rezervácia a poskytovanie prechodného ubytovania; prenájom počítačov; priemyselný dizajn; výzdoba interiérov; záhradná architektúra; návrhy a grafické služby každého druhu; služby architektov.

**(540)**



- (732) Agrokomplex - Výstavníctvo Nitra, Výstavná 4, 949 01 Nitra, SK;

**(111) 192595**

- (151) 17.10.2000  
(156) 1.2.2009  
(180) 1.2.2019  
(210) 176-99  
(220) 1.2.1999  
(442) 11.7.2000  
(450) 18.1.2001

**7 (511) 7, 8, 11, 21, 35, 42**

- (511) 7 - Baliace stroje; odstredivky; stroje na výrobu cestovín; dávkovače; drviace stroje na odpad; stroje na výrobu salám, párkov a klobás; elektrické kuchynské stroje; lisy na ovocie a zeleninu; stroje na lúpanie obilia; elektrické mlynčeky; stroje na miesenie; miešačky; mixéry; mliekarenské stroje; mlyny - stroje; ostričky; elektrické nože; odstopkovacie stroje; elektrické otvárače na konzervy; zariadenia na točenie piva, pívne pumpy;

plniace stroje; preosievacie zariadenia; rezacie stroje; kuchynské roboty; sekacie stroje na potraviny; stroje na uzatváranie, plombovanie a pečatenie fliaš; stroje na varenie piva; stroje na výrobu nápojov a sýtených nápojov; strúhadlá - stroje; elektrické šľahače; umývačky fliaš a riadu.

8 - Kliešte, klieštiky; krájače; ručné sekáče a sekáčiky; príbory; nožnice na mäsa; rezačky ručné; sekery; škrabky; špachtle; stierky; tlčky.

11 - Bojlery; chladiace stroje a zariadenia; chladičnice; drezy; filtre; grily; elektrické kanvice; kávovary; kotly; mraziace zariadenia, mrazičky; ohrievače tanierov; pece; pražiacie stroje; zariadenia na výrobu ľadu; rošty do pecí; sporáky; sterilizátory; stolové variče; teplovzdušné rúry a zariadenia; zariadenia na úpravu a čistenie vody; variče; zapaľovače.

21 - Cedidlá; cukorničky; dózy; čajníky; čajové sitká, vajčeka; čaše; chladiace fľaše a zariadenia pre domácnosť; demižóny; mlynčeky; dosky na krájanie; drôtenky; držiaky; džbány; fľaše; formy na potraviny; handry na čistenie a umývanie; hrnce; hrnčiarisky tovar; kade; kanvice; kastroly; kávovary s výnimkou elektrických; kávové filtre; kávové mlynčeky; kávové súpravy; kefy na riad; koreničky; koše; kotlíky; výrobky z krištáľového skla; krúžky na obrúsky; mixéry s výnimkou elektrických; kuchynské nádoby; kuchynské náradie a potreby neelektrické; vedierka na ľad; lisy na ovocie a zeleninu neelektrické; lopatky na zákusky; maselníčky; metly; miešače, odšťavovače; otvárača na fľaše; panvice; papierové taniere; piknikové koše; pipety na víno; podložky; podnosy; poháre; poháriky; pokrievky; poľné fľaše; príbory; riad hlinený alebo porcelánový; rošty; rukavice pre domácnosť; schránky na chlieb; sífónové fľaše; sitá; sklenené nádoby; strojčeky na prípravu zmrzliny a chladených nápojov; strúhadlá; šejkre; šľahače s výnimkou elektrických; špáradlá; špongie na riad; tlakové hrnce; trojnožky; války na cesto; vedrá a vedierka; výlevky; vývrtky; zátky.

35 - Aranžovanie expozícií; prenájom kancelárskych strojov, zariadení, výstavných stánkov, reklamných materiálov a priestorov; kopírovanie; poskytovanie obchodných alebo podnikateľských informácií; organizovanie výstav na komerčné alebo reklamné účely; podpora predaja pre tretie osoby; vydávanie a rozširovanie reklamných materiálov.

42 - Usporiadanie výstav a veľtrhov; rezervácia a poskytovanie prechodného ubytovania; prenájom počítačov; priemyselný dizajn; výzdoba interiérov; záhradná architektúra; návrhy a grafické služby každého druhu; služby architektov.

(540)



(732) Agrokomples - Výstavníctvo Nitra, štátny podnik, Výstavná 4, 949 01 Nitra, SK;

(111) 192596

(151) 17.10.2000

(156) 1.2.2009

(180) 1.2.2019

(210) 177-99

(220) 1.2.1999

(442) 11.7.2000

(450) 18.1.2001

7 (511) 3

(511) 3 - Čistiace prípravky, namačacie prípravky, odmasťovacie prípravky s výnimkou prípravkov na použitie vo výrobnom procese, zjasňovacie prípravky pre domácnosť, pracie prípravky.

(540) CIPRO

(732) PERFEKT - SH, s. r. o., Hliníková 45, 952 01 Vrábľa, SK;

(740) Beleščák Ladislav, Ing., Piešťany, SK;

(111) 192599

(151) 17.10.2000

(156) 2.2.2009

(180) 2.2.2019

(210) 190-99

(220) 2.2.1999

(442) 11.7.2000

(450) 18.1.2001

7 (511) 5, 30, 32

(511) 5 - Farmaceutické a vitamínové prípravky tabletované a v prášku, ovocné desiate obohatené vitamínmi.

30 - Cukrovinky, ovocné desiate, výrobky z ovocia, mrazené ovocné výrobky, tabletované a práškové potravinárske výrobky, ako i sladidlá a cukrovinky, zmrzlina a mrazené potravinárske výrobky, potravinárske výrobky určené po nákupe na zmrazenie.

32 - Nealkoholické nápoje a prípravky na ich prípravu, ovocné nápoje a koktaily.

(540) VITAR SCHOOL COLA

(732) VITAR, spol. s r. o., T. Bati 385, 763 02 Zlín, CZ;

(740) Beleščák Ladislav, Ing., Piešťany, SK;

(111) 192601

(151) 17.10.2000

(156) 2.2.2009

(180) 2.2.2019

(210) 192-99

(220) 2.2.1999

(442) 11.7.2000

(450) 18.1.2001

7 (511) 5, 30, 32

(511) 5 - Farmaceutické a vitamínové prípravky tabletované a v prášku, ovocné desiate obohatené vitamínmi.

30 - Cukrovinky, ovocné desiate, výrobky z ovocia, mrazené ovocné výrobky, tabletované a práškové potravinárske výrobky, ako i sladidlá a cukrovinky, zmrzlina a mrazené potravinárske výrobky, potravinárske výrobky určené po nákupe na zmrazenie.

32 - Nealkoholické nápoje a prípravky na ich prípravu, ovocné nápoje a koktaily.

(540) VITAR

(732) VITAR, spol. s r. o., T. Bati 385, 763 02 Zlín, CZ;

(740) Beleščák Ladislav, Ing., Piešťany, SK;

**(111) 192602**

(151) 17.10.2000  
(156) 3.2.2009  
(180) 3.2.2019  
(210) 193-99  
(220) 3.2.1999  
(442) 11.7.2000  
(450) 18.1.2001

**7 (511) 4, 6, 37, 39**

(511) 4 - Zemný plyn a jeho vedľajšie produkty.  
6 - Zásobníky zemného plynu.  
37 - Výstavba podzemných zásobníkov zemného plynu a jeho vedľajších produktov.  
39 - Doprava a skladovanie zemného plynu a jeho vedľajších produktov.

**(540)**



(732) POZAGAS, a. s., Malé námestie 1, 901 01 Malacky, SK;

(740) Holoubková Mária, Ing., Bratislava, SK;

**(111) 192603**

(151) 17.10.2000  
(156) 3.2.2009  
(180) 3.2.2019  
(210) 195-99  
(220) 3.2.1999  
(442) 11.7.2000  
(450) 18.1.2001

**7 (511) 4, 6, 37, 39**

(511) 4 - Zemný plyn a jeho vedľajšie produkty.  
6 - Zásobníky zemného plynu.  
37 - Výstavba podzemných zásobníkov zemného plynu a jeho vedľajších produktov.  
39 - Doprava a skladovanie zemného plynu a jeho vedľajších produktov.

**(540) POZAGAS**

(732) POZAGAS, a. s., Malé námestie 1, 901 01 Malacky, SK;

(740) Holoubková Mária, Ing., Bratislava, SK;

**(111) 192616**

(151) 17.10.2000  
(156) 4.2.2009  
(180) 4.2.2019  
(210) 213-99  
(220) 4.2.1999  
(310) 2176863  
(320) 9.9.1998  
(330) GB  
(442) 11.7.2000  
(450) 18.1.2001

**7 (511) 5, 10**

(511) 5 - Farmaceutické prípravky a látky.  
10 - Lekárske a chirurgické prístroje a nástroje, inhalátory, časti a fitingy uvedených tovarov patriace do triedy 10.

**(540) RESAIR**

(732) GLAXO GROUP LIMITED, Glaxo Wellcome House, Berkeley Avenue, Greenford, Middlesex UB6 0NN, GB;

(740) Fajnorová Mária, Ing., Bratislava, SK;

**(111) 192617**

(151) 17.10.2000  
(156) 4.2.2009  
(180) 4.2.2019  
(210) 214-99  
(220) 4.2.1999  
(310) 2176862  
(320) 9.9.1998  
(330) GB  
(442) 11.7.2000  
(450) 18.1.2001

**7 (511) 5, 10**

(511) 5 - Farmaceutické prípravky a látky.  
10 - Lekárske a chirurgické prístroje a nástroje, inhalátory, časti a fitingy uvedených tovarov patriace do triedy 10.

**(540) AEROTWIST**

(732) GLAXO GROUP LIMITED, Glaxo Wellcome House, Berkeley Avenue, Greenford, Middlesex UB6 0NN, GB;

(740) Fajnorová Mária, Ing., Bratislava, SK;

**(111) 192621**

(151) 17.10.2000  
(156) 4.2.2009  
(180) 4.2.2019  
(210) 221-99  
(220) 4.2.1999  
(442) 11.7.2000  
(450) 18.1.2001

**7 (511) 33, 35**

(511) 33 - Alkoholické nápoje okrem piva.  
35 - Reklamná činnosť.

**(540) KEY**

(732) STOCK Plzeň-Božkov s.r.o., Palírenská 641/2, 326 00 Plzeň-Božkov, CZ;

(740) Bušová Eva, JUDr., Bratislava, SK;

**(111) 192623**

(151) 17.10.2000  
(156) 5.2.2009  
(180) 5.2.2019  
(210) 225-99  
(220) 5.2.1999  
(442) 11.7.2000  
(450) 18.1.2001

**7 (511) 3**

(511) 3 - Mydlá, parfumy, esenciálne oleje, kozmetika, vlasové prípravky, prípravky a prostriedky na čistenie zubov.

**(540) MOOD**

(732) HARDFORD & SCHTOFF AB, Linnégatan 40, Malmö SE-216 14, SE;

(740) Čechvalová Dagmar, Bratislava, SK;

**(111) 192633**

(151) 17.10.2000  
(156) 9.2.2009  
(180) 9.2.2019  
(210) 240-99  
(220) 9.2.1999  
(442) 11.7.2000  
(450) 18.1.2001

**7 (511) 29, 30**

(511) 29 - Mäso, ryby, hydina, zverina; mäsové výťažky; konzervované, sušené a tepelne spracované ovocie a zelenina; rôsoly (želé), cukrovinky, ovocné pretlaky; vajcia, mlieko a mliečne výrobky; jedlé oleje a tuky.

30 - Káva, čaj, kakao, cukor, ryža, maniok, ságo, kávové náhradky; múka a výrobky z obilia, chlieb, pekárské a cukrárske výrobky; zmrzliny; med, melasový sirup; kvasnice, prášky do pečiva; soľ, horčica; ocot, omáčky ako chuťové prísady; korenie; ľad.

(540)

## HAAS ŽEL-DORT

(732) Ed. Haas International GmbH, Eduard-Haas-Strasse 25, 4050 Traun, AT;

(740) Litváková Edita, Ing., Bratislava, SK;

**(111) 192634**

(151) 17.10.2000

(156) 9.2.2009

(180) 9.2.2019

(210) 241-99

(220) 9.2.1999

(442) 11.7.2000

(450) 18.1.2001

**7 (511) 5, 30**

(511) 5 - Dietetické látky prispôsobené na lekárske účely.

30 - Káva, čaj, kakao, cukor, ryža, maniok, ságo, kávové náhradky; múka a výrobky z obilia, chlieb, pekárské a cukrárske výrobky; zmrzliny; med, melasový sirup; kvasnice, prášky do pečiva; soľ, horčica; ocot, omáčky ako chuťové prísady; korenie; ľad.

(540)



(732) PEZ International AG, Eduard-Haas-Strasse 25, A-4050 Traun, AT;

(740) Litváková Edita, Ing., Bratislava, SK;

**(111) 192687**

(151) 18.10.2000

(156) 14.12.2008

(180) 14.12.2018

(210) 3205-98

(220) 14.12.1998

(442) 11.7.2000

(450) 18.1.2001

**7 (511) 5, 29, 30**

(511) 5 - Dietetické látky a potraviny upravené na lekárske účely; potraviny pre deti, batolátá a chorých, detská a dojčenská výživa; potravinové prípravky a doplnky ako posilňujúce požívatiný; vitamínové prípravky; požívatiný na doplnenie redukčných diét alebo prípravkov na schudnutie;

prípravky obsahujúce biochemické katalyzátory najmä pre fyzicky aktívne osoby, rekonvalescentov a chorých; dezinfekčné prípravky.

29 - Konzervované potraviny obsahujúce tovary patriace do triedy 29, ako hrach konzervovaný, fazuľa konzervovaná, mäso konzervované, ryby konzervované, šampiňóny konzervované, paradajková šťava konzervovaná, uhorky konzervované, cibuľa konzervovaná a podobne; polievky; prípravky na polievky; polievky vo vrecku; mliečne prípravky; konzervované hotové jedlá a ich zložky obsahujúce prevažne tovary patriace do triedy 29, ako konzervovaný hrach s párkom, konzervovaná fazuľa s klobásou, mäso konzervované, ryby konzervované, lečo konzervované, šampiňóny konzervované so zeleninou v pikantnom náleve, mäsové guľky konzervované v paradajkovej šťave a podobne; mrazené mäso; ovocie a zelenina konzervovaná, sušená, mrazená a zaváraná; želatína; jedlá želatína; ovocné rôsoly; džemy; kompóty; vajcia; mlieko a mliečne výrobky; mliečne, smotanové, jogurtové, tvarohové mrazené krémy aj s rastlinným tukom; mliečne, smotanové, jogurtové, tvarohové mrazené krémy s prídavkom ovocia; ovocné mrazené krémy; ovocné drene; zmrazené hotové jedlá a polotovary obsahujúce prevažne tovary patriace do triedy 29, ako mrazené ovocie a podobne.

30 - Oblátky; cukrovinky včítane gumových; chuťové prísady a prísady (arómy) do cukrovíniiek; cukrárske výrobky; zmrazené hotové jedlá a polotovary obsahujúce prevažne tovary patriace do triedy 30, ako mrazené cestá, lístkové, mandľové, hotová mrazená pizza, mrazené polotovary na pizzu, mrazené sendviče, mrazené ravioly a podobne; káva; čaj; kakao; cukor; ryža; kávové náhradky; med; ľad na osvieženie; zmrzliny; ovocné zmrzliny; smotanové zmrzliny; mrazené cukrovinky; zmrzlinové výrobky; mrazené krémy; obilninové lupienky a vločky; ovocné želé; šalátové zálievky; šalátové omáčky; šalátové dressinky; konzervované potraviny obsahujúce tovary patriace do triedy 30; konzervované hotové jedlá a ich zložky obsahujúce tovary prevažne patriace do triedy 30.

**(540) MROŽ**

(732) NOWACO Czech Republic s.r.o., V Růžovém údolí 553, 278 01 Kralupy nad Vltavou, CZ;

(740) Kajabová Monika, JUDr., Bratislava, SK;

**(111) 192704**

(151) 18.10.2000

(156) 10.2.2009

(180) 10.2.2019

(210) 268-99

(220) 10.2.1999

(442) 11.7.2000

(450) 18.1.2001

**7 (511) 25, 28, 35**

(511) 25 - Odevy, obuv, klobočnícky tovar, najmä športové odevy a športová obuv všetkých druhov.

28 - Hry, hračky, telocvičné a športové potreby, najmä kolieskové korčule, ich súčasti a príslušenstvá, chrániče na kolieskové korčule, korčule, hokejky, lopty všetkých druhov, basketbalové dosky, náradie na vybavenie detských a športových ihrísk.

35 - Inzertná, reklamná a propagačná činnosť, pomoc pri riadení obchodnej činnosti, obstarávateľská činnosť v oblasti obchodu, sprostredkovateľská činnosť v oblasti obchodu.

(540)

**TEMPISH sport**

(732) Hromádka Tomáš, Ing., Na zákopě 2, 773 00 Olomouc, CZ;

(740) Čechvalová Dagmar, Bratislava, SK;

(111) 192725

(151) 18.10.2000

(156) 12.2.2009

(180) 12.2.2019

(210) 293-99

(220) 12.2.1999

(442) 11.7.2000

(450) 18.1.2001

7 (511) 16

(511) 16 - Perá a iné druhy nástrojov na písanie, diely, súčasti, príslušenstvo a náplne uvedeného tovaru, atramenty, atramentové náplne a iné tekutiny na písanie.

(540)



(732) LUXOR WRITING INSTRUMENTS PVT. LTD., 229 Okhla Industrial Estate, New Delhi 110020, IN;

(740) PATENTSERVIS BRATISLAVA, a. s., Bratislava, SK;

(111) 192727

(151) 18.10.2000

(156) 12.2.2009

(180) 12.2.2019

(210) 295-99

(220) 12.2.1999

(442) 11.7.2000

(450) 18.1.2001

7 (511) 25

(511) 25 - Odevy, obuv, klobučnícky tovar, najmä košeľa, blúzky, tričká, dlhé nohavice, krátke nohavice (šortky), džínsy, sukne, saká, kabáty, svetre, pulóvre, obuv všetkých druhov, klobúky, čiapky, baretý.

(540)

**BUGJO**

(732) Mr. Supoj Leelavanichakul, 269/282 Soi Rimklongchaphra, Charansanitvong Road, Bangkoknoi, Bangkoknoi, Bangkok 10700, TH;

(740) PATENTSERVIS BRATISLAVA, a. s., Bratislava, SK;

(111) 192737

(151) 18.10.2000

(156) 15.2.2009

(180) 15.2.2019

(210) 312-99

(220) 15.2.1999

(442) 11.7.2000

(450) 18.1.2001

7 (511) 30

(511) 30 - Káva, čaj a výrobky z čaju, kakao, ryža, tapioka, kávové náhradky, múka a prípravky vyrobené z obilnín určené na ľudskú spotrebu, chlieb, jemné pečivo, pekárske výrobky, cukrárske výrobky, cukrovinky a zákusky; med, sirup z melasy, kvasnice, prášky do pečiva; soľ, horčica, ocot, chuťové omáčky patriace do triedy 30; koreniny.

(540) **LIPTON YELLOW LABEL - VYCHUTNAJTE KVALITU**

(732) UNILEVER N. V., Weena 455, 3013 AL Rotterdam, NL;

(740) Fajnorová Mária, Ing., Bratislava, SK;

(111) 192750

(151) 18.10.2000

(156) 16.2.2009

(180) 16.2.2019

(210) 332-99

(220) 16.2.1999

(442) 11.7.2000

(450) 18.1.2001

7 (511) 3

(511) 3 - Mydlá, parfuméria, éterické oleje, kozmetika, vlasové vody, prípravky na čistenie, starostlivosť a skrášľovanie pleti, pokožky hlavy a vlasov.

(540) **OIL OF OLAY**

(732) The Procter & Gamble Company, spoločnosť zriadená podľa zákonov štátu Ohio, One Procter & Gamble Plaza, Cincinnati, Ohio, US;

(740) Štros David, JUDr., Bratislava, SK;

(111) 192753

(151) 18.10.2000

(156) 19.2.2009

(180) 19.2.2019

(210) 347-99

(220) 19.2.1999

(442) 11.7.2000

(450) 18.1.2001

7 (511) 41

(511) 41 - Publikáčná činnosť prostredníctvom elektronických médií, vydateľské služby na objednávku.

(540) **THE ECONOMIST INTELLIGENCE UNIT**

(732) The Economist Newspaper Limited, 25 St James's Street, London SW1A 1HG, GB;

(740) Tomeš Pavol, Ing., Bratislava, SK;



**(111) 192754**

(151) 18.10.2000  
 (156) 19.2.2009  
 (180) 19.2.2019  
 (210) 348-99  
 (220) 19.2.1999  
 (442) 11.7.2000  
 (450) 18.1.2001

**7 (511) 5, 30**

(511) 5 - Bylinné a rastlinné doplnky do potravy; prípravky na výrobu bylinných a rastlinných nápojov s liečivým účinkom.

30 - Bylinné a rastlinné nápoje; bylinné a rastlinné čaje.

**(540)**

(732) The Sunrider Corporation, obchodujúci ako (d. b. a.) Sunrider International, spoloč. zriadená podľa zákonov štátu Utah, 1625 Abalone Avenue, Torrance, California 90501, US;

(740) Bušová Eva, JUDr., Bratislava, SK;

**(111) 192755**

(151) 18.10.2000  
 (156) 19.2.2009  
 (180) 19.2.2019  
 (210) 349-99  
 (220) 19.2.1999  
 (442) 11.7.2000  
 (450) 18.1.2001

**7 (511) 3, 30**

(511) 3 - Mydlá, výrobky na osobnú starostlivosť a starostlivosť o krásu, najmä o telo, tvár, oči, ruky, zvlhčovacie a čistiace krémy, vodičky, pleťové vody, gély, kefky, oleje, zasypy, púdre, balzamy, čistiace a zvlhčovacie masky na tvár, výrobky na starostlivosť o vlasy, najmä šampóny, kondicionéry, vlasové tonikum, krémové tónovače, tvarovacie glazúry a laky, spreje, peny a gély; krémy, peny a gély na holenie, vody po holení a telové šampóny.

30 - Bylinné chuťové prípravky; omáčky, bylinné a rastlinné doplnky do potravy zo surovín patriacich do triedy 30.

**(540)**

## Dr. Chen's

(732) The Sunrider Corporation, obchodujúci ako (d. b. a.) Sunrider International, spoloč. zriadená podľa zákonov štátu Utah, 1625 Abalone Avenue, Torrance, California 90501, US;

(740) Bušová Eva, JUDr., Bratislava, SK;

**(111) 192756**

(151) 18.10.2000  
 (156) 19.2.2009  
 (180) 19.2.2019  
 (210) 368-99  
 (220) 19.2.1999  
 (310) 2175968  
 (320) 27.8.1998  
 (330) GB

(442) 11.7.2000

(450) 18.1.2001

**7 (511) 5**

(511) 5 - Farmaceutické a liečivé prípravky a látky na humánne použitie; vakcíny.

**(540) QUINTANRIX**

(732) GlaxoSmithKline Biologicals S. A., Rue de l'Institut 89, B - 1330 Rixensart, BE;

(740) Fajnorová Mária, Ing., Bratislava, SK;

**(111) 192762**

(151) 18.10.2000  
 (156) 22.2.2009  
 (180) 22.2.2019  
 (210) 390-99  
 (220) 22.2.1999  
 (442) 11.7.2000  
 (450) 18.1.2001

**7 (511) 12**

(511) 12 - Všetky druhy pozemných vozidiel vrátane motorových vozidiel a ich časti.

**(540) TATA INDICA**

(732) Tata Motors Limited, An Indian Company, Manufacturers & Merchants, Bombay House, 24 Homi Mody Street, Hutatma Chowk, Mumbai 400001, Maharashtra, IN;

**(111) 192763**

(151) 18.10.2000  
 (156) 22.2.2009  
 (180) 22.2.2019  
 (210) 391-99  
 (220) 22.2.1999  
 (442) 11.7.2000  
 (450) 18.1.2001

**7 (511) 5**

(511) 5 - Bylinkové čaje, liečivé čaje.

**(540)**

(732) JUVAMED, s. r. o., Cukrovarská 1907/2, 979 01 Rimavská Sobota, SK;

(740) Belička Ivan, Ing., Banská Bystrica, SK;

**(111) 192782**

(151) 18.10.2000  
 (156) 14.12.2008  
 (180) 14.12.2018  
 (210) 3215-98  
 (220) 14.12.1998  
 (442) 11.7.2000  
 (450) 18.1.2001

**7 (511) 5, 29, 30**

(511) 5 - Dietetické látky a potraviny upravené na lekárske účely; potraviny pre deti, batol'atá a chorých, detská a dojčenská výživa; potravinové prípravky a doplnky ako posilňujúce požívatiny; vitamínové prípravky; požívatiny na doplnenie redukčných diét alebo prípravkov na schudnutie;

prípravky obsahujúce biochemické katalyzátory najmä pre fyzicky aktívne osoby, rekonvalescentov a chorých; dezinfekčné prípravky.

29 - Konzervované potraviny obsahujúce tovary patriace do triedy 29, ako hrach konzervovaný, fazuľa konzervovaná, mäso konzervované, ryby konzervované, šampiňóny konzervované, paradajková šťava konzervovaná, uhorky konzervované, cibuľa konzervovaná a podobne; polievky; prípravky na polievky; polievky vo vrecku; mliečne prípravky; konzervované hotové jedlá a ich zložky obsahujúce prevažne tovary patriace do triedy 29, ako konzervovaný hrach s párkom, konzervovaná fazuľa s klobásou, mäso konzervované, ryby konzervované, lečo konzervované, šampiňóny konzervované so zeleninou v pikantnom náleve, mäsové guľky konzervované v paradajkovej šťave a podobne; mrazené mäso; ovocie a zelenina konzervovaná, sušená, mrazená a zaváraná; želatína; jedlá želatína; ovocné rôsoly; džemy; kompóty; vajcia; mlieko a mliečne výrobky; mliečne, smotanové, jogurtové, tvarohové mrazené krémy aj s rastlinným tukom; mliečne, smotanové, jogurtové, tvarohové mrazené krémy s prídavkom ovocia; ovocné mrazené krémy; ovocné drene; zmrazené hotové jedlá a polotovary obsahujúce prevažne tovary patriace do triedy 29, ako mrazené ovocie a podobne.

30 - Oblátky; cukrovinky včítane gumových; chuťové prísady a prísady (arómy) do cukroví; cukrárske výrobky; zmrazené hotové jedlá a polotovary obsahujúce prevažne tovary patriace do triedy 30, ako mrazené cestá, lístkové, mandľové, hotová mrazená pizza, mrazené polotovary na pizzu, mrazené sendviče, mrazené ravioly a podobne; káva; čaj; kakao; cukor; ryža; kávové náhradky; med; ľad na osvieženie; zmrzliny; ovocné zmrzliny; smotanové zmrzliny; mrazené cukrovinky; zmrzlinové výrobky; mrazené krémy; obilninové lupienky a vločky; ovocné želé; šalátové zálievky; šalátové omáčky; šalátové dressinky; konzervované potraviny obsahujúce tovary patriace do triedy 30; konzervované hotové jedlá a ich zložky obsahujúce tovary prevažne patriace do triedy 30.

**(540) KOSTKA**

(732) NOWACO Czech Republic s.r.o., V Růžovém údolí 553, 278 01 Kralupy nad Vltavou, CZ;

(740) Kajabová Monika, JUDr., Bratislava, SK;

**(111) 192783**

(151) 18.10.2000

(156) 14.12.2008

(180) 14.12.2018

(210) 3216-98

(220) 14.12.1998

(442) 11.7.2000

(450) 18.1.2001

**7 (511) 5, 29, 30**

(511) 5 - Dietetické látky a potraviny upravené na lekárske účely; potraviny pre deti, batol'atá a chorých, detská a dojčenská výživa; potravinové prípravky a doplnky ako posilňujúce požívatin; vitamínové prípravky; požívatin na doplnenie redukčných diét alebo prípravkov na schudnutie;

prípravky obsahujúce biochemické katalyzátory najmä pre fyzicky aktívne osoby, rekonvalescentov a chorých; dezinfekčné prípravky.

29 - Konzervované potraviny obsahujúce tovary patriace do triedy 29, ako hrach konzervovaný, fazuľa konzervovaná, mäso konzervované, ryby konzervované, šampiňóny konzervované, paradajková šťava konzervovaná, uhorky konzervované, cibuľa konzervovaná a podobne; polievky; prípravky na polievky; polievky vo vrecku; mliečne prípravky; konzervované hotové jedlá a ich zložky obsahujúce prevažne tovary patriace do triedy 29, ako konzervovaný hrach s párkom, konzervovaná fazuľa s klobásou, mäso konzervované, ryby konzervované, lečo konzervované, šampiňóny konzervované so zeleninou v pikantnom náleve, mäsové guľky konzervované v paradajkovej šťave a podobne; mrazené mäso; ovocie a zelenina konzervovaná, sušená, mrazená a zaváraná; želatína; jedlá želatína; ovocné rôsoly; džemy; kompóty; vajcia; mlieko a mliečne výrobky; mliečne, smotanové, jogurtové, tvarohové mrazené krémy aj s rastlinným tukom; mliečne, smotanové, jogurtové, tvarohové mrazené krémy s prídavkom ovocia; ovocné mrazené krémy; ovocné drene; zmrazené hotové jedlá a polotovary obsahujúce prevažne tovary patriace do triedy 29, ako mrazené ovocie a podobne.

30 - Oblátky; cukrovinky včítane gumových; chuťové prísady a prísady (arómy) do cukroví; cukrárske výrobky; zmrazené hotové jedlá a polotovary obsahujúce prevažne tovary patriace do triedy 30, ako mrazené cestá, lístkové, mandľové, hotová mrazená pizza, mrazené polotovary na pizzu, mrazené sendviče, mrazené ravioly a podobne; káva; čaj; kakao; cukor; ryža; kávové náhradky; med; ľad na osvieženie; zmrzliny; ovocné zmrzliny; smotanové zmrzliny; mrazené cukrovinky; zmrzlinové výrobky; mrazené krémy; obilninové lupienky a vločky; ovocné želé; šalátové zálievky; šalátové omáčky; šalátové dressinky; konzervované potraviny obsahujúce tovary patriace do triedy 30; konzervované hotové jedlá a ich zložky obsahujúce tovary prevažne patriace do triedy 30.

**(540) PARÁDA**

(732) NOWACO Czech Republic s.r.o., V Růžovém údolí 553, 278 01 Kralupy nad Vltavou, CZ;

(740) Kajabová Monika, JUDr., Bratislava, SK;

**(111) 192786**

(151) 18.10.2000

(156) 14.12.2008

(180) 14.12.2018

(210) 3219-98

(220) 14.12.1998

(442) 11.7.2000

(450) 18.1.2001

**7 (511) 5, 29, 30**

(511) 5 - Dietetické látky a potraviny upravené na lekárske účely; potraviny pre deti, batol'atá a chorých, detská a dojčenská výživa; potravinové prípravky a doplnky ako posilňujúce požívatin; vitamínové prípravky; požívatin na doplnenie redukčných diét alebo prípravkov na schudnutie;

prípravky obsahujúce biochemické katalyzátory najmä pre fyzicky aktívne osoby, rekonvalescentov a chorých; dezinfekčné prípravky.

29 - Konzervované potraviny obsahujúce tovary patriace do triedy 29, ako hrach konzervovaný, fazuľa konzervovaná, mäso konzervované, ryby konzervované, šampiňóny konzervované, paradajková šťava konzervovaná, uhorky konzervované, cibuľa konzervovaná a podobne; polievky; prípravky na polievky; polievky vo vrecku; mliečne prípravky; konzervované hotové jedlá a ich zložky obsahujúce prevažne tovary patriace do triedy 29, ako konzervovaný hrach s párkom, konzervovaná fazuľa s klobásou, mäso konzervované, ryby konzervované, lečo konzervované, šampiňóny konzervované so zeleninou v pikantnom náleve, mäsové guľky konzervované v paradajkovej šťave a podobne; mrazené mäso; ovocie a zelenina konzervovaná, sušená, mrazená a zaváraná; želatína; jedlá želatína; ovocné rôsoly; džemy; kompóty; vajcia; mlieko a mliečne výrobky; mliečne, smotanové, jogurtové, tvarohové mrazené krémy aj s rastlinným tukom; mliečne, smotanové, jogurtové, tvarohové mrazené krémy s prídavkom ovocia; ovocné mrazené krémy; ovocné drene; zmrazené hotové jedlá a polotovary obsahujúce prevažne tovary patriace do triedy 29, ako mrazené ovocie a podobne.

30 - Oblátky; cukrovinky včítane gumových; chuťové prísady a prísady (arómy) do cukrovíniok; cukrárske výrobky; zmrazené hotové jedlá a polotovary obsahujúce prevažne tovary patriace do triedy 30, ako mrazené cestá, lístkové, mandľové, hotová mrazená pizza, mrazené polotovary na pizzu, mrazené sendviče, mrazené ravioly a podobne; káva; čaj; kakao; cukor; ryža; kávové náhradky; med; ľad na osvieženie; zmrzliny; ovocné zmrzliny; smotanové zmrzliny; mrazené cukrovinky; zmrzlinové výrobky; mrazené krémy; obilninové lupienky a vločky; ovocné želé; šalátové zálievky; šalátové omáčky; šalátové dressingy; konzervované potraviny obsahujúce tovary patriace do triedy 30; konzervované hotové jedlá a ich zložky obsahujúce tovary prevažne patriace do triedy 30.

#### (540) POEZIE

(732) NOWACO Czech Republic s.r.o., V Růžovém údolí 553, 278 01 Kralupy nad Vltavou, CZ;

(740) Kajabová Monika, JUDr., Bratislava, SK;

#### (111) 192787

(151) 18.10.2000

(156) 14.12.2008

(180) 14.12.2018

(210) 3220-98

(220) 14.12.1998

(442) 11.7.2000

(450) 18.1.2001

#### 7 (511) 5, 29, 30

(511) 5 - Dietetické látky a potraviny upravené na lekárske účely; potraviny pre deti, batol'atá a chorých, detská a dojčenská výživa; potravinové prípravky a doplnky ako posilňujúce požívatin; vitamínové prípravky; požívatin na doplnenie redukčných diét alebo prípravkov na schudnutie;

prípravky obsahujúce biochemické katalyzátory najmä pre fyzicky aktívne osoby, rekonvalescentov a chorých; dezinfekčné prípravky.

29 - Konzervované potraviny obsahujúce tovary patriace do triedy 29, ako hrach konzervovaný, fazuľa konzervovaná, mäso konzervované, ryby konzervované, šampiňóny konzervované, paradajková šťava konzervovaná, uhorky konzervované, cibuľa konzervovaná a podobne; polievky; prípravky na polievky; polievky vo vrecku; mliečne prípravky; konzervované hotové jedlá a ich zložky obsahujúce prevažne tovary patriace do triedy 29, ako konzervovaný hrach s párkom, konzervovaná fazuľa s klobásou, mäso konzervované, ryby konzervované, lečo konzervované, šampiňóny konzervované so zeleninou v pikantnom náleve, mäsové guľky konzervované v paradajkovej šťave a podobne; mrazené mäso; ovocie a zelenina konzervovaná, sušená, mrazená a zaváraná; želatína; jedlá želatína; ovocné rôsoly; džemy; kompóty; vajcia; mlieko a mliečne výrobky; mliečne, smotanové, jogurtové, tvarohové mrazené krémy aj s rastlinným tukom; mliečne, smotanové, jogurtové, tvarohové mrazené krémy s prídavkom ovocia; ovocné mrazené krémy; ovocné drene; zmrazené hotové jedlá a polotovary obsahujúce prevažne tovary patriace do triedy 29, ako mrazené ovocie a podobne.

30 - Oblátky; cukrovinky včítane gumových; chuťové prísady a prísady (arómy) do cukrovíniok; cukrárske výrobky; zmrazené hotové jedlá a polotovary obsahujúce prevažne tovary patriace do triedy 30, ako mrazené cestá, lístkové, mandľové, hotová mrazená pizza, mrazené polotovary na pizzu, mrazené sendviče, mrazené ravioly a podobne; káva; čaj; kakao; cukor; ryža; kávové náhradky; med; ľad na osvieženie; zmrzliny; ovocné zmrzliny; smotanové zmrzliny; mrazené cukrovinky; zmrzlinové výrobky; mrazené krémy; obilninové lupienky a vločky; ovocné želé; šalátové zálievky; šalátové omáčky; šalátové dressingy; konzervované potraviny obsahujúce tovary patriace do triedy 30; konzervované hotové jedlá a ich zložky obsahujúce tovary prevažne patriace do triedy 30.

#### (540) PIANISSIMO

(732) NOWACO Czech Republic s.r.o., V Růžovém údolí 553, 278 01 Kralupy nad Vltavou, CZ;

(740) Kajabová Monika, JUDr., Bratislava, SK;

#### (111) 192817

(151) 18.10.2000

(156) 22.2.2009

(180) 22.2.2019

(210) 389-99

(220) 22.2.1999

(442) 11.7.2000

(450) 18.1.2001

#### 7 (511) 2

(511) 2 - Farby, fermeže, laky, farbivá, moridlá, tlačiarenské farby, tonery na elektrofotografiu, pigmenty.

(540)

**TOYO INK**

- (732) TOYO INK MANUFACTURING CO., LTD, 3-13, Kyobashi 2-chome, Chuo-ku, Tokyo, JP;  
 (740) ROTT, RŮŽIČKA & GUTTMANN, v. o. s., Bratislava, SK;

(111) 192856

- (151) 18.10.2000  
 (156) 26.2.2009  
 (180) 26.2.2019  
 (210) 484-99  
 (220) 26.2.1999  
 (442) 11.7.2000  
 (450) 18.1.2001

7 (511) 35, 41, 42

- (511) 35 - Organizovanie výstav na komerčné a reklamné účely, a to najmä v oblasti kynológie, reklama.  
 41 - Organizovanie a vedenie výstav na kultúrne a vzdelávacie účely, a to najmä v oblasti kynológie, organizovanie športových, kultúrnych, zábavných a vzdelávacích podujatí najmä v oblasti kynológie, organizovanie súťaží a skúšok v oblasti kynológie spojených s udeľovaním titulov, tituly udeľované hodnoteným psom.  
 42 - Odborné poradenstvo v oblasti kynológie.

(540) CAC

- (732) Slovenská kynologická jednota, Štefánikova 10, 811 05 Bratislava, SK;  
 (740) Litvákova Edita, Ing., Bratislava, SK;

(111) 192857

- (151) 18.10.2000  
 (156) 26.2.2009  
 (180) 26.2.2019  
 (210) 485-99  
 (220) 26.2.1999  
 (442) 11.7.2000  
 (450) 18.1.2001

7 (511) 35, 41, 42

- (511) 35 - Organizovanie výstav na komerčné a reklamné účely, a to najmä v oblasti kynológie, reklama.  
 41 - Organizovanie a vedenie výstav na kultúrne a vzdelávacie účely, a to najmä v oblasti kynológie, organizovanie športových, kultúrnych, zábavných a vzdelávacích podujatí najmä v oblasti kynológie, organizovanie súťaží a skúšok v oblasti kynológie spojených s udeľovaním titulov, tituly udeľované hodnoteným psom.  
 42 - Odborné poradenstvo v oblasti kynológie.

(540) CACIB

- (732) Slovenská kynologická jednota, Štefánikova 10, 811 05 Bratislava, SK;  
 (740) Litvákova Edita, Ing., Bratislava, SK;

(111) 192865

- (151) 18.10.2000  
 (156) 1.3.2009  
 (180) 1.3.2019  
 (210) 500-99  
 (220) 1.3.1999  
 (442) 11.7.2000  
 (450) 18.1.2001

7 (511) 16, 28, 35

- (511) 16 - Tlačoviny, periodické a neperiodické publikácie, maľovanky, detské obrázkové skladačky a vystrihovačky, kalendáre, plagáty, podložky pod poháre, papierové prikrývky na stôl, záložky do kníh, reprodukcie, samolepky, hracie karty, polygrafické výrobky - spoločenské hry pre deti, mládež a dospelých, knižárske výrobky, fotografie, obalové materiály z papiera, kartónu, lepenky a z plastických hmôt.  
 28 - Spoločenské hry.  
 35 - Reklamná činnosť.

(540) BONAPARTE

- (732) Lyer Martin, Politických vězňů 50, 320 02 Plzeň, CZ;  
 (740) Litvákova Edita, Ing., Bratislava, SK;

(111) 192880

- (151) 18.10.2000  
 (156) 5.3.2009  
 (180) 5.3.2019  
 (210) 542-99  
 (220) 5.3.1999  
 (310) 2183759  
 (320) 4.12.1998  
 (330) GB  
 (442) 11.7.2000  
 (450) 18.1.2001

7 (511) 28

- (511) 28 - Hry, hračky, veci na hru a zábavu; elektronické hry, hračky a veci na zábavu.

(540) FURBY

- (732) Tiger Electronics UK Ltd, Belvedere House, Victoria Avenue, Harrogate, HG1 1EL, GB;  
 (740) Bezák Marián, Ing., Bratislava, SK;

(111) 192881

- (151) 18.10.2000  
 (156) 5.3.2009  
 (180) 5.3.2019  
 (210) 544-99  
 (220) 5.3.1999  
 (442) 11.7.2000  
 (450) 18.1.2001

7 (511) 5, 10

- (511) 5 - Farmaceutické prípravky a látky.  
 10 - Lekárske a chirurgické prístroje a nástroje, inhalátory, časti a fitingy uvedených tovarov patriacich do triedy 10.

(540) BECODISKS

- (732) GLAXO GROUP LIMITED, Glaxo Wellcome House, Berkeley Avenue, Greenford, Middlesex UB6 0NN, GB;  
 (740) Fajnorová Mária, Ing., Bratislava, SK;

(111) 192882  
 (151) 18.10.2000  
 (156) 5.3.2009  
 (180) 5.3.2019  
 (210) 545-99  
 (220) 5.3.1999  
 (442) 11.7.2000  
 (450) 18.1.2001

**7 (511) 5, 10**

(511) 5 - Farmaceutické prípravky a látky.  
 10 - Lekárske a chirurgické prístroje a nástroje, inhalátory, časti a fitingy uvedených tovarov patriacich do triedy 10.

**(540) VENTODISKS**

(732) GLAXO GROUP LIMITED, Glaxo Wellcome House, Berkeley Avenue, Greenford, Middlesex UB6 0NN, GB;

(740) Fajnorová Mária, Ing., Bratislava, SK;

(111) 192883  
 (151) 18.10.2000  
 (156) 5.3.2009  
 (180) 5.3.2019  
 (210) 546-99  
 (220) 5.3.1999  
 (442) 11.7.2000  
 (450) 18.1.2001

**7 (511) 5, 10**

(511) 5 - Farmaceutické prípravky a látky.  
 10 - Lekárske a chirurgické prístroje a nástroje, inhalátory, časti a fitingy uvedených tovarov patriacich do tr. 10.

**(540) VOLUMATIC**

(732) GLAXO GROUP LIMITED, Glaxo Wellcome House, Berkeley Avenue, Greenford, Middlesex UB6 0NN, GB;

(740) Fajnorová Mária, Ing., Bratislava, SK;

(111) 192902  
 (151) 24.10.2000  
 (156) 16.2.2009  
 (180) 16.2.2019  
 (210) 331-99  
 (220) 16.2.1999  
 (442) 11.7.2000  
 (450) 18.1.2001

**7 (511) 32**

(511) 32 - Pivo; minerálne a sýtené vody a iné nealkoholické nápoje; ovocné nápoje a ovocné šťavy; sirupy a iné prípravky na výrobu nápojov.

**(540) DR PEPPER**

(732) Dr Pepper/Seven Up, Inc. a Delaware corporation, 5301 Legacy Drive, Plano, Texas 75024, US;

(740) Bušová Eva, JUDr., Bratislava, SK;

(111) 192955  
 (151) 16.11.2000  
 (156) 29.1.2009  
 (180) 29.1.2019  
 (210) 159-99  
 (220) 29.1.1999  
 (310) 06336/1998  
 (320) 3.8.1998  
 (330) CH

(442) 14.8.2000  
 (450) 12.2.2001

**7 (511) 9, 16, 36**

(511) 9 - Prístroje a nástroje vedecké, navigačné, zeme-meračské, elektrické, fotografické, kinematografické, optické, meracie, signalizačné, kontrolné, záchranné, vzdelávacie a prístroje a nástroje na váženie; prístroje na záznam, prenos a reprodukciu zvuku a obrazu; magnetické nosiče údajov, záznamové disky; predajné automaty a mechanizmy prístrojov uvádzaných do činnosti vhođením mince; registračné pokladnice, počítaacie stroje, zariadenia na spracovanie údajov a počítače; hasiace prístroje; počítačový softvér, hardvér a elektronické prístroje.

16 - Papier, kartón, lepenka a výrobky z týchto materiálov, ktoré nie sú zahrnuté v iných triedach; tlačoviny; knihárske výrobky, fotografie, papiernický tovar a písacie potreby; kancelárske lepidlá a lepidlá na použitie v domácnosti; potreby pre umelcov patriace do triedy 16; maliarske štetce; písacie stroje a kancelárske potreby okrem nábytku; vzdelávacie a učebné potreby okrem prístrojov; obalové materiály z plastických hmôt, ktoré nie sú zahrnuté v iných triedach; hracie karty; tlačové znaky; tlačiarenské štočky; papierové výrobky; tlačivá a publikácie.

36 - Poisťovníctvo; služby v oblasti financovania; služby v oblasti peňažníctva; služby realitných kancelárií.

**(540)**

(732) The Travelers Indemnity Company, One Tower Square, Hartford, Connecticut 06183, US;

(740) Žovicová Viera, Mgr., Bratislava, SK;

(111) 192957  
 (151) 16.11.2000  
 (156) 4.2.2009  
 (180) 4.2.2019  
 (210) 204-99  
 (220) 4.2.1999  
 (442) 14.8.2000  
 (450) 12.2.2001

**7 (511) 2, 16, 19, 35**

(511) 2 - Náterové hmoty, farby, laky.

16 - Papiernický tovar.

19 - Nekomové stavebné materiály patriace do tejto triedy.

35 - Sprostredkovanie obchodu s uvedenými tovarmi.

**(540) TRADIX**

(732) Tradix Slovakia s. r. o., Kovaľská 1A, 040 15 Košice, SK;

(740) Fajnorová Mária, Ing., Bratislava, SK;

**(111) 192960**

(151) 16.11.2000  
(156) 19.2.2009  
(180) 19.2.2019  
(210) 351-99  
(220) 19.2.1999  
(442) 14.8.2000  
(450) 12.2.2001

**7 (511) 3**

(511) 3 - Parfums; mydlá; uhličité kúpele; kúpeľové a sprchové gély; výrobky na osobnú starostlivosť a starostlivosť o krásu, najmä telo, tvár, oči, ruky, zvlhčovacie a čistiacie krémy, vodičky, pleťové vody, gély, kefky, oleje, zásypy, púdre, balzamy, zásypy na telo a tvár, súpravy mejkapových štetcov, mejkapové labutienky, servítky, rúže na tvár a líčidlá, ceruzky na obočie, ceruzky na maľovanie očí, očné tiene, maskary, zvyrazňovače na riasy, rúže na pery, kontúrovacie ceruzky na pery, čistiacie a zvlhčovacie masky na tvár, výrobky na starostlivosť o vlasy, najmä šampóny, kondicionéry, vlasové tonikum, krémové tónovače, glazúry a laky, spreje, peny, gély; krémy, peny, gély na holenie; vody po holení; krémy a peny na čistenie pokožky; laky na nechty; ochranné krémy proti slnku; telové šampóny; krémy, vodičky, gély proti celulitíde; formovacie krémy, gély, vodičky.

**(540)**

*Kandesn*

(732) The Sunrider Corporation, obchodujúci ako (d. b. a.) Sunrider International, spoloč. zriadená podľa zákonov štátu Utah, 1625 Abalone Avenue, Torrance, California 90501, US;

(740) Bušová Eva, JUDr., Bratislava, SK;

**(111) 192961**

(151) 16.11.2000  
(156) 19.2.2009  
(180) 19.2.2019  
(210) 353-99  
(220) 19.2.1999  
(442) 14.8.2000  
(450) 12.2.2001

**7 (511) 3**

(511) 3 - Parfums, výrobky na osobnú starostlivosť o krásu, najmä o telo, tvár, oči, ruky, zvlhčujúce a čistiacie krémy, vodičky, pleťové vody, gély, kefky, oleje, zásypy, púdre, balzamy, púdre a zásypy na telo a tvár; prípravky na starostlivosť a krásu o tvár; ochranné krémy proti slnku.

**(540)**

*Oilin*

(732) The Sunrider Corporation, obchodujúci ako (d. b. a.) Sunrider International, spoloč. zriadená podľa zákonov štátu Utah, 1625 Abalone Avenue, Torrance, California 90501, US;

(740) Bušová Eva, JUDr., Bratislava, SK;

**(111) 192972**

(151) 16.11.2000  
(156) 26.2.2009  
(180) 26.2.2019  
(210) 492-99  
(220) 26.2.1999  
(442) 14.8.2000  
(450) 12.2.2001

**7 (511) 29, 30, 42**

(511) 29 - Mäso, ryby, kôrovce (neživé), mäkkýše (neživé), hydina a zverina; mäsové výťažky; konzervované, sušené a tepelne spracované ovocie a zelenina; rôsoly, džemy, marmelády, ovocné závaraniny, ovocné pretlaky; vajcia, mlieko a mliečne výrobky vrátane mliečnych nápojov; konzervované mäso, ryby, hydina a zverina.

30 - Káva, čaj, kakao, cukor, ryža, maniok, ságo, kávové náhradky; kávové, kakaové a čokoládové nápoje; múka a výrobky z obilnia, chlieb, pekárske a cukrárske výrobky, zmrzlina, obilniny určené na ľudskú spotrebu, napríklad ovsené vločky a vločky z iných obilnín; med, melasový sirup; kvasnice, prášky do pečiva; soľ, horčica; ocot, omáčky ako chuťové prísady; korenie; ľad.

42 - Poskytovanie stravy a nápojov (alebo poskytovanie stravovacích a občerstvovacích služieb); ubytovacie kancelárie (hotely, penzióny); poskytovanie prechodného ubytovania; rezervovanie prechodného ubytovania; rezervácia hotelov a penziónov; expertízy; pohrebné služby.

**(540)**



(732) Kentucky Fried Chicken International Holdings, Inc., spoločnosť zriadená podľa zákonov štátu Delaware, Louisville, Kentucky, US;

(740) Bezák Marián, Ing., Bratislava, SK;

**(111) 192997**

(151) 16.11.2000  
(156) 8.3.2009  
(180) 8.3.2019  
(210) 598-99  
(220) 8.3.1999  
(442) 14.8.2000  
(450) 12.2.2001

**7 (511) 13, 28, 41**

(511) 13 - Ohňostroje, rozbušky, signálne rakety, trhaviny, výbušniny, výstražné strely v hmle, zápalné poistky, zápalné šnúry, pyrotechnické prostriedky.

28 - Zábavná pyrotechnika.  
41 - Prenájom špeciálnych efektových zariadení, prenájom svetelných a zvukových zariadení, vykonávanie ohňostrojových prác, vykonávanie špeciálnych efektov.

**(540) Light Pyro Team**

(732) Light Pyro Team, s. r. o., Exnárova 47, 821 03 Bratislava, SK;

(740) Fajnorová Mária, Ing., Bratislava, SK;

**(111) 193011**

(151) 16.11.2000  
 (156) 17.3.2009  
 (180) 17.3.2019  
 (210) 673-99  
 (220) 17.3.1999  
 (310) 001023654  
 (320) 21.12.1998  
 (330) EM  
 (442) 14.8.2000  
 (450) 12.2.2001

**7 (511) 33**

(511) 33 - Vodka.

**(540)**

**ABSOLUT**  
*Country of Sweden*  
**MANDRIN**

(732) V&S Vin & Sprit Aktiebolag (publ), SE-11797 Stockholm, SE;

(740) Belička Ivan, Ing., Banská Bystrica, SK;

**(111) 193017**

(151) 16.11.2000  
 (156) 18.3.2009  
 (180) 18.3.2019  
 (210) 684-99  
 (220) 18.3.1999  
 (442) 14.8.2000  
 (450) 12.2.2001

**7 (511) 1, 3**

(511) 1 - Chemické výrobky určené pre priemysel.  
 3 - Pracie prostriedky, bieliace prostriedky na použitie v domácnosti i práčovniach, zmäkčovače tkanín na pranie, škrob na pranie, pracie apretovacie prípravky, čistiacie prostriedky (detergenty) pre domácnosť, vosk na podlahy, čistiacie prostriedky na umývanie riadu, brúsne prípravky (piesky), leštiace prípravky, voňavkárské výrobky, kozmetické prípravky, krémy na starostlivosť o pokožku, mlieka na starostlivosť o pokožku, pleťové vody, odličovacie prípravky, krásiace masky, mydlá, tvárová voda, telový šampón, šampón na vlasy, preliv na vlasy, farbivá a farby na vlasy, prostriedky na starostlivosť a na úpravu vlasov, zubné pasty, prípravky proti poteniu (toaletné prípravky).

**(540)**

**Kao**

(732) Kao Kabushiki Kaisha (also trading as Kao Corporation), 14-10 Nihonbashi Kayaba-cho 1-chome, Chuo-ku, Tokyo, JP;

(740) ROTT, RŮŽIČKA & GUTTMANN, v. o. s., Bratislava, SK;

**(111) 193026**

(151) 16.11.2000  
 (156) 19.3.2009  
 (180) 19.3.2019  
 (210) 711-99  
 (220) 19.3.1999  
 (442) 14.8.2000  
 (450) 12.2.2001

**7 (511) 9, 38, 41**

(511) 9 - Nosiče zvuku s nahrávkami, predovšetkým hudobných a hudobno-slovných diel.  
 38 - Rozhlasové vysielanie.  
 41 - Tvorba rozhlasových programov (relácií), vydavateľská činnosť (vydávanie hudobných a hudobno-slovných diel).

**(540) Zrkadlenie**

(732) Slovenský rozhlas, Mýtna 1, 817 55 Bratislava, SK;

**(111) 193064**

(151) 16.11.2000  
 (156) 24.3.2009  
 (180) 24.3.2019  
 (210) 740-99  
 (220) 24.3.1999  
 (442) 14.8.2000  
 (450) 12.2.2001

**7 (511) 16, 35, 41, 42**

(511) 16 - Tlačoviny, periodické a neperiodické publikácie, noviny, časopisy, tlačivá, kalendáre, tlačené reklamné materiály, katalógy, knihy, mapy, nálepky, príručky, prospekty, fotografie, obalové materiály z papiera, kartónu, lepenky a z plastických hmôt.

35 - Reklamná činnosť, rozmnožovanie dokumentov, činnosť obchodnej agentúry, vydávanie reklamných materiálov, sprostredkovanie obchodnej činnosti s tovarom, sprostredkovanie reklamnej činnosti.

41 - Vydavateľská činnosť, sprostredkovanie vydavateľskej činnosti.

42 - Tlačiarenská činnosť, sprostredkovanie tlačiarrenskej činnosti.

**(540)**

**MiRe**

(732) Reťkovský Miroslav, Ing., I. Bukovčana 14, 841 08 Bratislava, SK;

(740) Litváková Edita, Ing., Bratislava, SK;

**(111) 193083**

(151) 16.11.2000  
 (156) 29.3.2009  
 (180) 29.3.2019  
 (210) 784-99  
 (220) 29.3.1999  
 (442) 14.8.2000  
 (450) 12.2.2001

**7 (511) 29**

(511) 29 - Mlieko a mliečne výrobky, najmä všetky druhy mlieka, mliečnych nápojov, mliečnych kvasných výrobkov.

**(540) POPULÁR**

(732) OLMA, a. s., Pavelkova 18, 772 11 Olomouc, CZ;

(740) Žovicová Viera, Mgr., Bratislava, SK;

**(111) 193084**

(151) 16.11.2000  
(156) 29.3.2009  
(180) 29.3.2019  
(210) 785-99  
(220) 29.3.1999  
(442) 14.8.2000  
(450) 12.2.2001

**7 (511) 29, 32**

(511) 29 - Mlieko a mliečne výrobky, najmä všetky druhy mlieka, mliečnych nápojov, mliečnych kvasených výrobkov.  
32 - Nealkoholické nápoje vrátane džúsov a nektárov.

**(540) FORTUNA ČOKO**

(732) OLMA, a. s., Pavelkova 18, 772 11 Olomouc, CZ;  
(740) Žovicová Viera, Mgr., Bratislava, SK;

**(111) 193085**

(151) 16.11.2000  
(156) 29.3.2009  
(180) 29.3.2019  
(210) 786-99  
(220) 29.3.1999  
(442) 14.8.2000  
(450) 12.2.2001

**7 (511) 29, 32**

(511) 29 - Mlieko a mliečne výrobky, najmä všetky druhy mlieka, mliečnych nápojov, mliečnych kvasených výrobkov.  
32 - Nealkoholické nápoje vrátane džúsov a nektárov.

**(540) OLMA BIO**

(732) OLMA, a. s., Pavelkova 18, 772 11 Olomouc, CZ;  
(740) Žovicová Viera, Mgr., Bratislava, SK;

**(111) 193087**

(151) 16.11.2000  
(156) 29.3.2009  
(180) 29.3.2019  
(210) 788-99  
(220) 29.3.1999  
(442) 14.8.2000  
(450) 12.2.2001

**7 (511) 29, 32**

(511) 29 - Mlieko a mliečne výrobky, najmä všetky druhy mlieka, mliečnych nápojov, mliečnych kvasených výrobkov.  
32 - Nealkoholické nápoje vrátane džúsov a nektárov.

**(540) FORTUNA**

(732) OLMA, a. s., Pavelkova 18, 772 11 Olomouc, CZ;  
(740) Žovicová Viera, Mgr., Bratislava, SK;

**(111) 193089**

(151) 16.11.2000  
(156) 29.3.2009  
(180) 29.3.2019  
(210) 790-99  
(220) 29.3.1999  
(442) 14.8.2000  
(450) 12.2.2001

**7 (511) 29**

(511) 29 - Mlieko a mliečne výrobky, najmä všetky druhy mliečnych kvasených výrobkov vrátane jogurtov, všetky druhy tvarohov, smotán a pudingov.

**(540) OLMA FLORIAN**

(732) OLMA, a. s., Pavelkova 18, 772 11 Olomouc, CZ;  
(740) Žovicová Viera, Mgr., Bratislava, SK;

**(111) 193092**

(151) 16.11.2000  
(156) 29.3.2009  
(180) 29.3.2019  
(210) 793-99  
(220) 29.3.1999  
(442) 14.8.2000  
(450) 12.2.2001

**7 (511) 29**

(511) 29 - Mlieko a mliečne výrobky, najmä všetky druhy mliečnych kvasených výrobkov vrátane jogurtov, všetky druhy tvarohov, smotán a pudingov.

**(540) OLMA KLASIK**

(732) OLMA, a. s., Pavelkova 18, 772 11 Olomouc, CZ;  
(740) Žovicová Viera, Mgr., Bratislava, SK;

**(111) 193093**

(151) 16.11.2000  
(156) 29.3.2009  
(180) 29.3.2019  
(210) 794-99  
(220) 29.3.1999  
(442) 14.8.2000  
(450) 12.2.2001

**7 (511) 29**

(511) 29 - Maslo s rastlinným tukom, rastlinný tuk.

**(540) EASY**

(732) OLMA, a. s., Pavelkova 18, 772 11 Olomouc, CZ;  
(740) Žovicová Viera, Mgr., Bratislava, SK;

**(111) 193097**

(151) 16.11.2000  
(156) 31.3.2009  
(180) 31.3.2019  
(210) 827-99  
(220) 31.3.1999  
(442) 14.8.2000  
(450) 12.2.2001

**7 (511) 18**

(511) 18 - Usne, koženky a výrobky z týchto materiálov nezahrnuté v iných triedach; kože, surové kože; tašky, aktovky, diplomatky, lodné kufre, cestovné tašky, kufre, náprsné tašky, peňaženky, neceséry, kozmetické kufríky, kozmetické taštičky, dáždnyky, slnečníky a vychádzkové palice; biče, postroje a sedlárske výrobky.

**(540) VAGABOND**

(732) Vagabond Skor Varberg AB, Härdgatan 7, 432 31 Varberg, SE;  
(740) Fajnorová Mária, Ing., Bratislava, SK;



**(111) 193119**

(151) 16.11.2000  
 (156) 7.4.2009  
 (180) 7.4.2019  
 (210) 861-99  
 (220) 7.4.1999  
 (442) 14.8.2000  
 (450) 12.2.2001

**7 (511) 30**

(511) 30 - Zmrzliny, smotanové zmrzliny, vodové zmrzliny, mrazené cukrovinky, suché zmesi na prípravu zmrzlinových výrobkov, prísady do zmrzlín, všetko patriace do triedy 30.

**(540)**

(732) UNILEVER N. V., Weena 455, 3013 AL Rotterdam, NL;

(740) Fajnorová Mária, Ing., Bratislava, SK;

**(111) 193139**

(151) 16.11.2000  
 (156) 9.4.2009  
 (180) 9.4.2019  
 (210) 908-99  
 (220) 9.4.1999  
 (442) 14.8.2000  
 (450) 12.2.2001

**7 (511) 34**

(511) 34 - Cigarety, tabak a tabakové výrobky, zapalovače, zápalky a potreby pre fajčiarov.

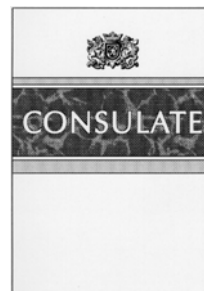
**(540)**

(732) Rothmans of Pall Mall Limited, Zählerweg 4, CH 6300 Zug, CH;

(740) Žovicová Viera, Mgr., Bratislava, SK;

**(111) 193120**

(151) 16.11.2000  
 (156) 8.4.2009  
 (180) 8.4.2019  
 (210) 874-99  
 (220) 8.4.1999  
 (442) 14.8.2000  
 (450) 12.2.2001

**7 (511) 9, 12**

(511) 9 - Počítačové vybavenie na bicykle, cyklistické prilby.

12 - Časti a fitingy na bicykle, najmä náboje kolies, vnútorné náboje ozubených kolies, páky na rýchle uvoľňovanie nábojov kolies, uvoľňovacie páky ozubených kolies, zaraďovacie páky ozubených kolies, predné výkoľajky, zadné výkoľajky, vodiace lišty reťazí, voľnobežky, reťazové kolesá, remenice, reťaze, reťazové deflektory, predačovacie káble a lanká, kľuky, kľukové zariadenia, reťazové kolesá, pedály, cyklistické klipsne, brzdo-  
 vové páky, predné brzdy, zadné brzdy, brzdové káble a lanká, brzdové čeľuste, ráfiky, kolesá, spice, spicové zvierky, spodné podpery, stĺpiky sedadla, rýchle uvoľňovače stĺpikov sedadla, kostra a jej časti, rámy, závesy, ťahadlá riadenia, držadlá, rukoväti riadenia, sedadlá, blatníky, stojany, nosiče, zvončeky, klaksóny, spätné zrkadlá na bicykle, výkoľajky riadené počítačom.

**(540)****CI-DECK**

(732) SHIMANO INC., 77, Oimatsu-Cho, 3-Cho, Sakai, Osaka, JP;

(740) Fajnorová Mária, Ing., Bratislava, SK;

**(111) 193150**

(151) 16.11.2000  
 (156) 16.4.2009  
 (180) 16.4.2019  
 (210) 948-99  
 (220) 16.4.1999  
 (442) 14.8.2000  
 (450) 12.2.2001

**7 (511) 30**

(511) 30 - Mrazené krémy, zmrzliny.

**(540)**

(591) červená, biela, modrá

(732) UNILEVER Slovensko, spol. s r. o., Nám. SNP 15, 810 00 Bratislava, SK;

(740) Fajnorová Mária, Ing., Bratislava, SK;

**(111) 193189**

(151) 16.11.2000  
 (156) 21.4.2009  
 (180) 21.4.2019  
 (210) 1025-99  
 (220) 21.4.1999  
 (442) 14.8.2000  
 (450) 12.2.2001

7 (511) 30

(511) 30 - Majonézy, tatárske omáčky.

(540) **HELLMANN'S MAJONÉZA STAREJ MAMY**

(732) Conopco, Inc., 390 Park Avenue, New York, New York 10022, US;

(740) Fajnorová Mária, Ing., Bratislava, SK;

(111) 193193

(151) 16.11.2000

(156) 22.4.2009

(180) 22.4.2019

(210) 1032-99

(220) 22.4.1999

(442) 14.8.2000

(450) 12.2.2001

7 (511) 30

(511) 30 - Mrazené krémy, zmrzliny.

(540) **ESKYMÁK**

(732) UNILEVER Slovensko, spol. s r. o., Nám. SNP 15, 810 00 Bratislava, SK;

(740) Fajnorová Mária, Ing., Bratislava, SK;

(111) 193263

(151) 16.11.2000

(156) 21.5.2009

(180) 21.5.2019

(210) 1300-99

(220) 21.5.1999

(442) 14.8.2000

(450) 12.2.2001

7 (511) 33

(511) 33 - Liehoviny.

(540)



(732) STOCK Plzeň-Božkov s.r.o., Palírenská 641/2, 326 00 Plzeň-Božkov, CZ;

(740) Bušová Eva, JUDr., Bratislava, SK;

(111) 193312

(151) 15.12.2000

(156) 1.12.2008

(180) 1.12.2018

(210) 3068-98

(220) 1.12.1998

(442) 12.9.2000

(450) 12.3.2001

7 (511) 1, 2, 6, 9, 10, 12, 16, 18, 19, 20, 21, 24, 27, 28, 34, 36, 41, 42

(511) 1 - Chemické látky na laboratórne analýzy; lepidlá na priemyselné účely; lepidlá plagátové; chemické prípravky na odstraňovanie vosku; chemické činidlá okrem činidiel na lekárske a zverolekárske účely; chemické prípravky na laboratórne analýzy s výnimkou analýz na lekárske alebo zverolekárske účely; lepidlá na tapety; lepidlá na lepenie rozbitých alebo zlomených vecí; antistatické prípravky s výnimkou prípravkov pre domácnosť; gurjunský balzam na výrobu lakov.

2 - Moridlá na drevo; nátery (farby); laky.

6 - Kovové dvere; kovové brány; kovové okná; kovanie na nábytok.

9 - Stroje a zariadenia na skúšanie materiálu; špeciálny laboratórny nábytok.

10 - Nosidlá s kolieskami; nosidlá pre chorých; nosidlá pre pacientov; barly.

12 - Lode, loďky.

16 - Lepidlá kancelárske alebo pre domácnosť.

18 - Palice (na podporu pri chôdzi).

19 - Obloženie drevené; stĺpikovité zábradlie; šindle; stavebné drevo; preglejka; spracované drevo; drevo opracované; opracované stolárske drevo; drevené dlážky; drevené dyhy; dyhové drevo; drevené obloženie; podlahové dosky; okná s výnimkou kovových; dvere s výnimkou kovových; parketová dlážka; parketové výlisky; parkety (parketové podlahy); dosky; tvárne drevo; žiaruvzdorné drevo; okenice s výnimkou kovových; dosky (stavebné drevo); stavebné krytiny s výnimkou kovových; brány s výnimkou kovových; výplne dverí s výnimkou kovových; dverové prahy s výnimkou kovových; podvaly s výnimkou kovových; latky; hranoly; okenné rámy s výnimkou kovových; dverové rámy s výnimkou kovových; zárubne s výnimkou kovových.

20 - Vysoké stoličky pre deti; palice na nosenie bremien (váhy); stoličky pod počítače; lavičky (nábytok); príborníky; detské ohrádky; kolísky; knižnicové police; drevené kostry postelí; rámy, obruby na kedy; servírovacie stolíky; písacie stoly; kancelársky nábytok; nábytok; rakvy; stoličky; chaise longue (typ čalúneného kresla); palety nakladacie s výnimkou kovových; pánty, závesy s výnimkou kovových; vešiaky na odevy; vešiaky na šaty; police do registračných skríň; kreslá; rukoväti nožov s výnimkou kovových; servírovacie stolíky; divány, pohovky; stolárske výrobky; drevené alebo plastové rebríky; školský nábytok; stoly pod písacie stroje; schodiskové zábradlie, tyče; pracovné stoly, hoblice; police, stojany; regály; rúčky na kopy s výnimkou kovových; príslušenstvo k nábytku s výnimkou kovového; štipce na bielizeň; príslušenstvo postelí s výnimkou kovového; dverové obloženie s výnimkou kovového; dosky na krájanie; latková debna; kovový nábytok; latkové vnútrookenné rolety; posteľové kolieska s výnimkou kovových; rúčky a rukoväti na náradie s výnimkou kovových; rukoväti nástrojov s výnimkou kovových; palety na manipuláciu s tovarom s výnimkou kovových; drevené kostry a hrany na nábytok; nekovové kolieska na nábytok; mobiliár (nábytok); lavice, pulty; paravány, zásteny (nábytok); stolové dosky; dvierka na nábytok; plastové lišty na nábytok; divány; toaletné stolíky; police; rámy; trojnožky; vitríny; sudy s výnimkou kovových; lávky s výnimkou

kovových; drevené alebo plastové debny; drevené alebo plastové nádoby; nádoby z dreva alebo z plastu; škatule z dreva alebo plastu; posteľe vodné s výnimkou postelí na lekárske účely; taburetky; tyče s výnimkou kovových; stoly.

21 - Dosky na pranie; drevené vedrá, kade; ke-fársky tovar; kefy; štipce na bielizeň.

24 - Textilie.

27 - Dlážky (povrchy); podlahové krytiny.

28 - Hokejky; lyže; stoly na stolný tenis; sánky (športový tovar).

34 - Zápalky.

36 - Prenájom kancelárskych priestorov; prenájom nehnuteľností.

41 - Školenie; vzdelávanie; skúšanie, preskúšavanie; vydávanie textov s výnimkou reklamných alebo náborových.

42 - Technický prieskum; skúšky materiálov a výrobkov; expertízy; skúšanie textilu; prekladateľské a tlmočnicke služby; kontrola kvality; preverovanie a certifikácia systémov akosti, kontrola schválených a certifikovaných výrobkov, tvorba, revízia a harmonizácia technických noriem a predpisov, tvorba a overovanie skúšobných metód a postupov, vývoj a kompletovanie skúšobných zariadení a skúšobných prípravkov, poradenská a konzultačná činnosť v oblasti akosti.

(540)



(732) LIGNOTESTING, a. s., Technická 5, 821 04 Bratislava, SK;

(740) Holakovský Štefan, Ing., Bratislava, SK;

(111) 193314

(151) 15.12.2000

(156) 21.12.2008

(180) 21.12.2018

(210) 3311-98

(220) 21.12.1998

(442) 12.9.2000

(450) 12.3.2001

7 (511) 14

(511) 14 - Hodinársky tovar - náramkové hodinky, budíky, nástenné a stolové hodiny, remienky na náramkové hodinky.

(540)

*Lumir*

(732) M-cena, spol. s r. o., Šustekova 1, 851 04 Bratislava, SK;

(111) 193325

(151) 15.12.2000

(156) 22.12.2008

(180) 22.12.2018

(210) 3322-98

(220) 22.12.1998

(442) 12.9.2000

(450) 12.3.2001

7 (511) 5, 16, 25

(511) 5 - Hygienické nohavičky; zdravotné nohavičky; absorpčné nohavičky pre inkontinentných pacientov.

16 - Detské plienkové nohavičky z papiera alebo buničiny.

25 - Detské nohavičky, detské plienkové nohavičky.

(540) **SOLID**

(732) Ing. Edita Slabejová - EMEX o. z., Röntgenova 12, 851 01 Bratislava, SK;

(740) Holakovský Štefan, Ing., Bratislava, SK;

(111) 193329

(151) 15.12.2000

(156) 23.12.2008

(180) 23.12.2018

(210) 3341-98

(220) 23.12.1998

(442) 12.9.2000

(450) 12.3.2001

7 (511) 34

(511) 34 - Cigarety, tabak, tabakové výrobky, potreby pre fajčiarov, dózy na tabak, cigarové a cigaretové špičky, puzdrá na cigary a cigarety, popolníky, fajky a zapalovače, zápalky.

(540)



(732) Playboy Enterprises International, Inc., 680 North Lake Shore Drive, Chicago, Illinois 60611, US;

(740) Suchoňová Katarína, JUDr., Banská Bystrica, SK;

(111) 193330

(151) 15.12.2000

(156) 23.12.2008

(180) 23.12.2018

(210) 3342-98

(220) 23.12.1998

(442) 12.9.2000

(450) 12.3.2001

7 (511) 34

(511) 34 - Cigarety, tabak, tabakové výrobky, potreby pre fajčiarov, dózy na tabak, cigarové a cigaretové špičky, puzdrá na cigary a cigarety, popolníky, fajky a zapalovače, zápalky.

(540)

*Hugh Hefner*

(732) Playboy Enterprises International, Inc., 680 North Lake Shore Drive, Chicago, Illinois 60611, US;

(740) Suchoňová Katarína, JUDr., Banská Bystrica, SK;

**(111) 193389**

(151) 15.12.2000  
(156) 25.5.2009  
(180) 25.5.2019  
(210) 1343-99  
(220) 25.5.1999  
(442) 12.9.2000  
(450) 12.3.2001

**7 (511) 30**

(511) 30 - Mrazené krémy, zmrzliny.

**(540) SONG**

(732) UNILEVER Slovensko, spol. s r. o., Nám. SNP 15,  
810 00 Bratislava, SK;  
(740) Fajnorová Mária, Ing., Bratislava, SK;

**(111) 193413**

(151) 15.12.2000  
(156) 1.7.2009  
(180) 1.7.2019  
(210) 1673-99  
(220) 1.7.1999  
(442) 12.9.2000  
(450) 12.3.2001

**7 (511) 5**

(511) 5 - Insekticídy, repelenty proti hmyzu.

**(540) RAID KILLS BUGS DEAD**

(732) S. C. Johnson & Son, Inc., 1525 Howe Street,  
Racine, Wisconsin 53403-2236, US;  
(740) Žovicová Viera, Mgr., Bratislava, SK;

**(111) 193466**

(151) 15.12.2000  
(156) 22.1.2009  
(180) 22.1.2019  
(210) 103-99  
(220) 22.1.1999  
(442) 12.9.2000  
(450) 12.3.2001

**7 (511) 21**

(511) 21 - Drobné náradie a prenosné nádoby pre domácnosť a kuchyňu nie z drahých kovov alebo z kovov plátovaných - dublé; hrebene a umývacie huby; kefy (s výnimkou štetcov); zubné kefky; kefársky tovar; pomôcky a látky na čistenie; drôtenky; sklo ako surovina alebo polotovar s výnimkou stavebného skla; sklenený, porcelánový a kameninový tovar patriaci do tejto triedy.

**(540) REPLACE**

(732) COLGATE-PALMOLIVE COMPANY, 300 Park  
Avenue, New York, New York, US;  
(740) Hörmannová Zuzana, Ing., Bratislava, SK;

**(111) 193473**

(151) 15.12.2000  
(156) 26.1.2009  
(180) 26.1.2019  
(210) 142-99  
(220) 26.1.1999  
(442) 12.9.2000  
(450) 12.3.2001

**7 (511) 6, 7, 11**

(511) 6 - Priemyselné armatúry kovové, predovšetkým ventily, klapky, guľové ventily, filtre, kompenzátory, samočinné regulátory.

7 - Pohony pre armatúry, armatúry na stroje.

11 - Armatúry na reguláciu a istenie kvapalinových a plynových prístrojov, na vodovodné alebo plynové potrubia, predovšetkým posúvače, klapky, ventily, guľové ventily, vodovodné zariadenia - batérie, filtre, samočinné regulátory.

**(540)**



(591) modrá, červená, biela

(732) Polna corp., s. r. o., Oldřichovice 738, 739 61 Třinec, CZ;

(740) Mrenica Jaroslav, Ing., Púchov, SK;

**(111) 193490**

(151) 15.12.2000  
(156) 4.3.2009  
(180) 4.3.2019  
(210) 524-99  
(220) 4.3.1999  
(442) 12.9.2000  
(450) 12.3.2001

**7 (511) 35, 36, 37, 39, 40, 41, 42**

(511) 35 - Aranžovanie a organizovanie výstav na komerčné alebo reklamné účely; vydávanie a rozširovanie reklamných materiálov zákazníkom (letáky, tlačivá, prospekty, vzorky); rozmnožovanie dokumentov; prenájom reklamných priestorov, stánkov, kancelárskych strojov a zariadení; poradenstvo v oblasti organizovania a ekonomiky podnikania pre poľnohospodárske subjekty; usporádvanie výstav a veľtrhov; administratívne a sekretárske služby.

36 - Správa nehnuteľností; prenájom nehnuteľností; prenájom kancelárskych priestorov.

37 - Opravy, údržba a montáž elektrických zariadení; vykonávanie jednoduchých stavieb pozemného staviteľstva.

39 - Prenájom parkovísk; preprava osôb a tovarov motorovými vozidlami; sprostredkovanie v oblasti distribúcie tlačovín pre oblasť poľnohospodárstva.

40 - Zváračské a zámočnícke práce; opracovanie kovov.

41 - Organizovanie a vedenie konferencií, kongresov, seminárov a sympózií; prevádzkovanie múzea; osvetovo-výchovná činnosť pre poľnohospodárske múzejníctvo; vyučovacia, výchovná a vzdelávacia činnosť pre oblasť poľnohospodárstva; rezervácia vstupeniek, sprostredkovanie v oblasti vydávania tlačovín pre oblasť poľnohospodárstva.

42 - Poradenstvo pre poľnohospodárske podniky na úseku výstavníctva; záhradnícke a poľnohospodárske služby; záhradná architektúra; výzdoba interiérov; návrhy a grafické služby každého druhu; služby architektov; rezervácia a poskytovanie prechodného ubytovania; hotelierske služby; bufety a pohostinstvá; prekladateľské a tlmoč-

nické služby; projektové práce pre pozemné staviteľstvo; prehliadky a skúšky elektrických zariadení, aranžovanie kvetov.

(540)



(732) Agrokomplex - Výstavníctvo Nitra, štátny podnik, Výstavná 4, 949 01 Nitra, SK;

(111) 193513

(151) 15.12.2000

(156) 31.5.2009

(180) 31.5.2019

(210) 1380-99

(220) 31.5.1999

(442) 12.9.2000

(450) 12.3.2001

7 (511) 5

(511) 5 - Farmaceutické prípravky na liečenie chorôb a porúch respiračného systému aplikované inhalátorom.

(540) ZERAVIS

(732) AstraZeneca AB, Västra Mälarehamnen 9, S-151 85 Södertälje, SE;

(740) Žovicová Viera, Mgr., Bratislava, SK;

(111) 193587

(151) 15.12.2000

(156) 10.3.2009

(180) 10.3.2019

(210) 613-99

(220) 10.3.1999

(442) 12.9.2000

(450) 12.3.2001

7 (511) 13, 28, 41

(511) 13 - Ohňostroje, rozbušky, signálne rakety, trhaviny, výbušniny, výstražné strely v hmle, zápalné poistky, zápalné šnúry, pyrotechnické prostriedky. 28 - Zábavná pyrotechnika.

41 - Prenájom špeciálnych efektových zariadení, prenájom svetelných a zvukových zariadení; vykonávanie ohňostrojových prác, vykonávanie špeciálnych efektov.

(540)



(732) Light Pyro Team, s. r. o., Exnárova 47, 821 03 Bratislava, SK;

(740) Fajnorová Mária, Ing., Bratislava, SK;

(111) 193594

(151) 15.12.2000

(156) 12.3.2009

(180) 12.3.2019

(210) 633-99

(220) 12.3.1999

(442) 12.9.2000

(450) 12.3.2001

7 (511) 12

(511) 12 - Automobily a motory do automobilov.

(540) TOYOTA D-4

(732) TOYOTA JIDOSHA KABUSHIKI KAISHA (TOYOTA MOTOR CORPORATION), 1, Toyota-cho, Toyota-shi, Aichi-ken, JP;

(740) PATENTSERVIS BRATISLAVA, a. s., Bratislava, SK;

(111) 193624

(151) 15.12.2000

(156) 3.5.2009

(180) 3.5.2019

(210) 1133-99

(220) 3.5.1999

(442) 12.9.2000

(450) 12.3.2001

7 (511) 16, 35, 41

(511) 16 - Tlačoviny, periodická, neperiodická tlač, knihy, publikácie, katalógy, kalendáre, ročenky. 35 - Sprostredkovanie obchodu s uvedenými tovarmi.

41 - Vydávanie periodickej a neperiodickej tlače s výnimkou vydávania reklamných materiálov.

(540)



(591) červená, čierna, žltá

(732) Business Media CZ, s. r. o., Nádražní 32, 150 00 Praha, CZ;

(740) Hojčuš Peter, Ing., Bratislava, SK;

(111) 193716

(151) 16.1.2001

(156) 15.5.2008

(180) 15.5.2018

(210) 1294-98

(220) 15.5.1998

(442) 9.10.2000

(450) 9.4.2001

7 (511) 25, 35, 39, 41, 42

(511) 25 - Bavlnená konfekcia, bejzre, blúzy, odevné príslušenstvo, klobúky, čiapky, džínsy, elastický pletený tovar, plášte, svetre, kombinézy, konfekcia pánska, konfekčné odevy, košele denné a nočné, kožené kabáty, kožušínové odevy, kožené odevy, odevný tovar, odevy kúpacie, pletený elastický tovar, šály, ponožky, rukavičkársky tovar, spodná pánska bielizeň, spodná dámska bielizeň, svetre, vrchné odevy, kravaty a motýliky, župany.

35 - Agentúra na propagáciu firiem, propagačná činnosť v oblasti módného tovaru, najmä textilného a odevného, obchodné informácie, riadenie obchodnej spoločnosti, vedenie zoznamov, adries

a záznamov spolupracujúcich spoločností, modeliek, modelov a hostesiek, dokumentácie propagačnej (propagačné fotografie, reprodukcie, kópie), dopĺňovanie propagačnej dokumentácie, inzercie reklamné, billboardy, nadväzovanie spoločenských stykov (public relations), tvorba propagačného materiálu (letáky, prospekty, kalendáre, príležitostné tlačoviny, vzorky), predvádzanie výrobkov, zaisťovanie reklamy v médiách, najímanie modeliek, modelov a hostesiek na predvádzanie a na prezentáciu firiem, rozširovanie propagačného materiálu, sprostredkovateľské konateľstvo v oblasti módy, sprostredkovateľská činnosť v oblasti módy.

39 - Rozosielanie propagačného materiálu (letákov, plagátov, prospektov, tlačovín, vzoriek).

41 - Výchova modelov, modeliek a hostesiek, agentúrna činnosť pre modelky a modelov, usporadúvanie akadémií, spoločenských akcií, predvádzania a show, kurzy, súťaže krásy, usporiadanie castingov.

42 - Evidencia fotografií vrátane záznamov - booky, fotografovanie, vizážistická a štylistická činnosť, salóny krásy, zostavovanie modelov do kolekcií - módné spravodajstvo, dohodnutie obchodných zmlúv, aranžovanie a dekorácie interiérov na prezentácie, na módne prehliadky a show.

(540)

**FLASH**  
REKLAMNO-MÓDNA AGENTÚRA

(732) Mikuláš Santner - FLASH, Jeruzalemská 44, 917 01 Trnava, SK;

(111) 193860

(151) 16.1.2001

(156) 17.2.2009

(180) 17.2.2019

(210) 343-99

(220) 17.2.1999

(442) 9.10.2000

(450) 9.4.2001

7 (511) 19

(511) 19 - Prefabrikované drevené stavebné súbory, prefabrikované zrubu, okenné a dverové rámy a panely, podlahy, stropy, stropné dosky, vonkajšie plášte budov, všetky uvedené tovary sú nekovové, časti a súčasti uvedených tovarov.

(540)



(591) čierna, žltá

(732) Honkarakenne Oyj, PL 31, 04401 Järvenpää, FI;

(740) ROTT, RŮŽIČKA & GUTTMANN, v. o. s., Bratislava, SK;

(111) 193861

(151) 16.1.2001

(156) 19.2.2009

(180) 19.2.2019

(210) 350-99

(220) 19.2.1999

(442) 9.10.2000

(450) 9.4.2001

7 (511) 5, 30, 32

(511) 5 - Bylinné a rastlinné doplnky do potravy a prípravky na výrobu bylenných a rastlinných nápojov s liečivými účinkami, bylenné a rastlinné čaje.

30 - Čaje.

32 - Bylinné a rastlinné nápoje okrem kávy a čaju.

(540)

**Fortune Delight**

(732) The Sunrider Corporation, obchodujúci ako (d. b. a.) Sunrider International, spoloč. zriadená podľa zákonov štátu Utah, 1625 Abalone Avenue, Torrance, California 90501, US;

(740) Bušová Eva, JUDr., Bratislava, SK;

(111) 193862

(151) 16.1.2001

(156) 19.2.2009

(180) 19.2.2019

(210) 352-99

(220) 19.2.1999

(442) 9.10.2000

(450) 9.4.2001

7 (511) 5, 29, 32

(511) 5 - Bylinné a rastlinné potravinové prášky; prípravky na prípravu bylenných a rastlinných nápojov; bylenné a rastlinné prípravky do potravy; uvedené tovary sú s liečivými účinkami.

29 - Sušené a spracované ovocie a plody.

32 - Bylinné a rastlinné nápoje okrem kávy a čaju.

(540)

**Nplus**

(732) The Sunrider Corporation, obchodujúci ako (d. b. a.) Sunrider International, spoloč. zriadená podľa zákonov štátu Utah, 1625 Abalone Avenue, Torrance, California 90501, US;

(740) Bušová Eva, JUDr., Bratislava, SK;

(111) 193863

(151) 16.1.2001

(156) 19.2.2009

(180) 19.2.2019

(210) 354-99

(220) 19.2.1999

(442) 9.10.2000

(450) 9.4.2001

7 (511) 5, 30

(511) 5 - Bylinné a rastlinné potravinové kapsuly, tabletky alebo prášky s liečivými účinkami.

30 - Rastlinné a bylenné prípravky do potravín.

(540)



(732) The Sunrider Corporation, obchodujúci ako (d. b. a.) Sunrider International, spoloč. zriadená podľa zákonov štátu Utah, 1625 Abalone Avenue, Torrance, California 90501, US;

(740) Bušová Eva, JUDr., Bratislava, SK;

(111) 193864

(151) 16.1.2001

(156) 19.2.2009

(180) 19.2.2019

(210) 356-99

(220) 19.2.1999

(442) 9.10.2000

(450) 9.4.2001

## 7 (511) 3, 5, 9, 16, 25, 29, 30, 32

(511) 3 - Parfúmy, mydlá, uhlčité kúpele, kúpeľové a sprchové gély, výrobky na osobnú čistosť a starostlivosť o krásu, najmä o telo, tvár, oči, ruky, zvlhčujúce a čistiace krémy, vodičky, pleťové vody, gély, kefky, oleje, zásypy, púdre, balzamy, zásypy a púdre na telo a tvár, súpravy mejkapových kefiek, mejkapové štetce, labutienky a servítky, rúže na tvár a líčidlá, ceruzky na obočie, ceruzky na maľovanie očí, očné tiene, maskary, zvyrazňovače na riasy, rúže na pery, kontúrovacie ceruzky na pery, čistiace a zvlhčovacie masky na tvár; výrobky na starostlivosť o vlasy, najmä šampóny, kondicionéry, vlasové tonikum, krémové tónovače, tvarovacie glazúry a laky, spreje, peny, gély; krémy, gély a peny na holenie; vody po holení; krémy a peny na čistenie pokožky a laky na nechty; ochranné krémy proti slnku; telové šampóny; rastlinná zubná pasta; rastlinný bieliaci gél; balzam na pery; osviežujúca ústna voda; zubné pasty, ústne dropsy, ústne vody, bieliace gély, balzamy na pery; krémy, gély, vodičky proti celulitíde; formovacie krémy, gély a vodičky; dezodoranty a antiperspiranty; pleťové balzamy, oleje, krémy, vodičky, zvlhčovače; čistiace prostriedky pre domácnosť; čistiace prostriedky na umývačky riadu; čistiace prostriedky na oblečenie, čistiace prostriedky na riad, čistiace prostriedky na poľnohospodárske produkty.

5 - Rastlinné potravinové tyčinky; občerstvenie z bylín a rastlín; prípravky na prípravu rastlinných a bylenných nápojov; rastlinné a bylenné prídavky do potravín; dietetické rastlinné a bylenné prídavky; vitamíny; diétne vlákna, vláknina; rastlinné bylenné potravinové tabletky, kapsuly, prášky, tekutiny, gélové kapsuly; ústne dropsy a pastilky - uvedené tovary sú so zdravotnými účinkami.

9 - Náustky a chrániče chrupu.

16 - Inštrukčné, výchovné a vzdelávacie materiály, a to najmä učebnice; súpravy na prezentáciu učebnej látky; školské tabule a marketingová literatúra; tlačoviny; piapiernický tovar.

25 - Odevy.

29 - Sušené a spracované ovocie a zelenina.

30 - Chuťové prísady na rastlinnej či bylennnej báze; omáčky - okrem mäsových; rastlinné a bylenné čaje.

32 - Rastlinné a bylenné nápoje okrem kávy a čaju.

(540)

## SUNRIDER

(732) The Sunrider Corporation, obchodujúci ako (d. b. a.) Sunrider International, spoloč. zriadená podľa zákonov štátu Utah, 1625 Abalone Avenue, Torrance, California 90501, US;

(740) Bušová Eva, JUDr., Bratislava, SK;

(111) 193865

(151) 16.1.2001

(156) 19.2.2009

(180) 19.2.2019

(210) 357-99

(220) 19.2.1999

(442) 9.10.2000

(450) 9.4.2001

## 7 (511) 3, 5, 9, 16, 25, 29, 30, 32

(511) 3 - Parfúmy, mydlá, uhlčité kúpele, kúpeľové a sprchové gély, výrobky na osobnú čistosť a starostlivosť o krásu, najmä o telo, tvár, oči, ruky, zvlhčujúce a čistiace krémy, vodičky, pleťové vody, gély, kefky, oleje, zásypy, púdre, balzamy, zásypy a púdre na telo a tvár, súpravy mejkapových kefiek, mejkapové štetce, labutienky a servítky, rúže na tvár a líčidlá, ceruzky na obočie, ceruzky na maľovanie očí, očné tiene, maskary, zvyrazňovače na riasy, rúže na pery, kontúrovacie ceruzky na pery, čistiace a zvlhčovacie masky na tvár; výrobky na starostlivosť o vlasy, najmä šampóny, kondicionéry, vlasové tonikum, krémové tónovače, tvarovacie glazúry a laky, spreje, peny, gély; krémy, gély a peny na holenie; vody po holení; krémy a peny na čistenie pokožky a laky na nechty; ochranné krémy proti slnku; telové šampóny; rastlinná zubná pasta; rastlinný bieliaci gél; balzam na pery; osviežujúca ústna voda; zubné pasty, ústne dropsy, ústne vody, bieliace gély, balzamy na pery; krémy, gély, vodičky proti celulitíde; formovacie krémy, gély a vodičky; dezodoranty a antiperspiranty; pleťové balzamy, oleje, krémy, vodičky, zvlhčovače; čistiace prostriedky pre domácnosť; čistiace prostriedky na umývačky riadu; čistiace prostriedky na oblečenie, čistiace prostriedky na riad, čistiace prostriedky na poľnohospodárske produkty.

5 - Rastlinné potravinové tyčinky; občerstvenie z bylín a rastlín; prípravky na prípravu rastlinných a bylenných nápojov; rastlinné a bylenné prídavky do potravín; dietetické rastlinné a bylenné prídavky; vitamíny; diétne vlákna, vláknina; rastlinné bylenné potravinové tabletky, kapsuly, prášky, tekutiny, gélové kapsuly; ústne dropsy a pastilky - uvedené tovary sú so zdravotnými účinkami.

9 - Náustky a chrániče chrupu.

16 - Inštrukčné, výchovné a vzdelávacie materiály, a to najmä učebnice; súpravy na prezentáciu učebnej látky; školské tabule a marketingová literatúra; tlačoviny; piapiernický tovar.

25 - Odevy.

- 29 - Sušené a spracované ovocie a zelenina.  
 30 - Chuťové prísady na rastlinnej či bylinnej báze; omáčky - okrem mäsových; rastlinné a bylinné čaje.  
 32 - Rastlinné a bylinné nápoje okrem kávy a čaju.

(540)



- (732) The Sunrider Corporation, obchodujúci ako (d. b. a.) Sunrider International, spoloč. zriadená podľa zákonov štátu Utah, 1625 Abalone Avenue, Torrance, California 90501, US;  
 (740) Bušová Eva, JUDr., Bratislava, SK;

(111) 193866

- (151) 16.1.2001  
 (156) 19.2.2009  
 (180) 19.2.2019  
 (210) 359-99  
 (220) 19.2.1999  
 (442) 9.10.2000  
 (450) 9.4.2001

7 (511) 3, 9

- (511) 3 - Dentálne predmety a výrobky, najmä zubné pasty, ústne dropsy, ústne vody; bieliace gély, balzamy na pery, čistiace prípravky pre domácnosť, čistiace prípravky na umývačky riadu, čistiace prípravky na oblečenie, čistiace prípravky na riad, prírodné získavaný produkt na jemné čistenie poľnohospodárskych produktov (ovocia a zeleniny); antiperspiranty a dezodoranty.  
 9 - Chrániče chrupu.

(540)



- (732) The Sunrider Corporation, obchodujúci ako (d. b. a.) Sunrider International, spoloč. zriadená podľa zákonov štátu Utah, 1625 Abalone Avenue, Torrance, California 90501, US;  
 (740) Bušová Eva, JUDr., Bratislava, SK;

(111) 193867

- (151) 16.1.2001  
 (156) 19.2.2009  
 (180) 19.2.2019  
 (210) 360-99  
 (220) 19.2.1999  
 (442) 9.10.2000  
 (450) 9.4.2001

7 (511) 5, 29, 32

- (511) 5 - Bylinné a rastlinné kapsuly alebo prášky do potravín; prípravky na prípravu rastlinných a bylinných nápojov; rastlinné a bylinné prídavky do potravín; vitamíny; uvedené tovary sú s liečivými účinkami.  
 29 - Rastlinné jedlé tyčinky; sušené a spracované ovocie a zelenina.  
 32 - Rastlinné a bylinné nápoje okrem kávy a čaju.

(540)



- (732) The Sunrider Corporation, obchodujúci ako (d. b. a.) Sunrider International, spoloč. zriadená podľa zákonov štátu Utah, 1625 Abalone Avenue, Torrance, California 90501, US;  
 (740) Bušová Eva, JUDr., Bratislava, SK;

(111) 193885

- (151) 16.1.2001  
 (156) 17.3.2009  
 (180) 17.3.2019  
 (210) 674-99  
 (220) 17.3.1999  
 (442) 9.10.2000  
 (450) 9.4.2001

7 (511) 9, 16, 35, 37, 38, 39, 41, 42

- (511) 9 - Nosiče audiovizuálnych záznamov, nosiče počítačových programov, zvukové a obrazové záznamy, počítačový hardvér.  
 16 - Tlačoviny všetkých druhov, najmä noviny, časopisy, knihy, propagačné materiály, fotografie.  
 35 - Reklamné a inzertné služby, sprostredkovateľské služby v oblasti poskytovania komerčných informácií, sprostredkovateľská činnosť v oblasti nákupu a predaja tovaru, rozhlasová a televízna reklama a inzercia, prieskumy trhu, prieskumy verejnej mienky, komerčné informačné kancelárie, propagačná činnosť, elektronické spracovanie dát, činnosť účtovných poradcov.  
 37 - Inštalácia počítačov.  
 38 - Šírenie správ a tlačovín prostredníctvom internetu a ostatných počítačových sietí.  
 39 - Distribučné služby, najmä distribúcia novín a časopisov.  
 41 - Nakladateľské a vydavateľské služby, najmä vydávanie novín, časopisov, kníh, zabezpečovanie obrazových a zvukových záznamov, tvorba rozhlasových, televíznych, filmových a iných audiovizuálnych programov, rozhlasová a televízna výchova, prenájom televíznej, filmovej a inej audiovizuálnej techniky.  
 42 - Prenájom počítačov, fotografovanie, fotoreportáže, tlačiarenské a polygrafické služby, programovanie pre samočinné počítače, prenájom počítačového hardvéru.

(540)



- (732) MAFRA, a. s., Na příkopě 31, 111 21 Praha, CZ;  
 (740) ROTT, RŮŽIČKA & GUTTMANN, v. o. s., Bratislava, SK;

(111) 193936

- (151) 16.1.2001  
 (156) 10.5.2009  
 (180) 10.5.2019  
 (210) 1181-99  
 (220) 10.5.1999  
 (442) 9.10.2000  
 (450) 9.4.2001



**7 (511) 3**

(511) 3 - Kozmetické prípravky, prípravky na starostlivosť o pleť, nechty a vlasy.

**(540) GATINEAU LASER**

(732) Européenne De Produits De Beauté, S.A., 64/70 rue du Ranelagh, 75016 Paris, FR;

(740) Tomeš Pavol, Ing., Bratislava, SK;

**(111) 193951**

(151) 16.1.2001

(156) 28.5.2009

(180) 28.5.2019

(210) 1365-99

(220) 28.5.1999

(442) 9.10.2000

(450) 9.4.2001

**7 (511) 5, 10**

(511) 5 - Inzulín.

10 - Aplikátory inzulínu.

**(540) MIX25**

(732) ELI LILLY AND COMPANY, Lilly Corporate Center, Indianapolis, Indiana 46285, US;

(740) Bezák Marián, Ing., Bratislava, SK;

**(111) 193974**

(151) 16.1.2001

(156) 18.12.2008

(180) 18.12.2018

(210) 3274-98

(220) 18.12.1998

(442) 9.10.2000

(450) 9.4.2001

**7 (511) 2, 3, 5, 16, 29, 30, 31, 32, 33**

(511) 2 - Prírodné živice v surovom stave, živicové roztoky (prírodné živice) v ľahko prchavých rozpúšťadlách, farby minerálne, farby rastlinné, farby z miazgy, farbivá všetkých druhov a na všetky účely obsiahnuté v tr. 2, najmä farbivá a tinktúry potravinárske, farbivá do tekutín, tiež do alkoholických líkéro.

3 - Čistiaca vodička, oleje na kozmetické a toaletné účely, pasty na kozmetické a toaletné účely, prášky na kozmetické a toaletné účely, umývacie prostriedky na toaletné účely, mydlá všetkých druhov a všetkých tvarov, mydlové náhradky, mydlové zmesi, šampóny tekuté alebo v prášku, parfuméria, voňavkářský tovar, ako aj základné látky prírodné alebo syntetické na kvetinové parfumy, vonné oleje, čistiace oleje, éterické oleje, éterické výťažky, éterické esencie, kozmetické prípravky všetkých druhov (napr. na kúpele, na opaľovanie, krémy, masky, esencie, prísady do kúpeľov, pomády, púdre, farbivá), vlasové vody (lotions), toniká na vlasy, prostriedky na regeneráciu a rast vlasov, výrobky na pestovanie vlasov, prípravky na odstraňovanie lupín, toaletné farbivá vôbec (na vlasy, fúzy, na kozmetiku), ústne vody, zubné pasty, pilulky a prípravky na ošetrovanie, čistenie a dezinfekciu úst (nie medicínálne), umývacie prostriedky na toaletné účely, rastliny a rastlinné výťažky na kozmetické účely (napr. mäta, mäťová silica), drogistické a kozmetické výrobky pre zdravie a hygienu človeka s liečebným účinkom, zdravotné mydlá s terapeutickým účinkom, zdravotné šampóny s terapeutickým účinkom, zdravotné zubné pasty s terapeutickým účinkom.

kým účinkom, zdravotné šampóny s terapeutickým účinkom, zdravotné zubné pasty s terapeutickým účinkom.

5 - Výrobky lekářnické, veterinárne a hygienické, chemicko-farmaceutické výrobky všetkých druhov, preventívne preparáty na humánne a veterinárne použitie, drogy farmaceutické, prírodné liečivé prípravky a potraviny na osobitné výživové účely s liečivými účinkami, kôra, korene, kvety a okvetné lístky medicínálne, odvary, (farm.), medicínálne a bylinné oleje, výťažky a šťavy, elixíry (lieky), masti lekářnické, medicínálne emulzie, medicínálne tinktúry, éterické roztoky (farm.), liečivé kapsuly a kvapky, nosové substancie, hojivé náplasti, poly-opoterapeutické prípravky na odsunutie prejavov staroby, prípravky na tvorbu krvi (farm.), výrobky z pramenitých vôd, (zo žriedlových vôd) (farm.), výrobky zo žriedlových vôd pre farmáciu, prostriedky na kúpanie (farm.), kúpeľné liečebné výrobky, liečebné prípravky na kúpele, kúpele z prírodných minerálnych vôd, medicínálne minerálne bahno a rašelinový výluh na kúpele, liečebné prísady do kúpeľov, medicínálne minerálne vody upravené na liečebné účely, medicínálne soli, minerálne soli na liečebné účely, diabetické prípravky na liečebné účely, posilňujúce potraviny a extrakty s liečebným účinkom pre deti a chorých, posilňujúca soľ na žalúdok alebo na nervy, povzbudzujúce prostriedky (farm.), prostriedky podporujúce trávenie (farm.), potraviny na osobitné výživové účely s liečebnými účinkami, terapeutické výťažky bohaté na rastlinné bielkoviny pre výživu detí a chorých, farmaceutické potraviny a farmaceutické potraviny na osobitné výživové účely, dietetické potraviny s terapeutickými účinkami, dietetické potraviny na osobitné výživové účely s terapeutickými účinkami, nápoje a iné výrobky na liečebné účely, biologické potraviny a posilňujúce potraviny pre deti, chorých a rekonvalescentov, liečebná výživa a špeciálne potraviny s terapeutickým účinkom pre chorých a rekonvalescentov, prípravky výživné obsahujúce enzýmy alebo biochemické katalyzátory pre deti a chorých, výživa pre deti s terapeutickým posilňujúcim účinkom, potraviny pre deti s terapeutickým diétnym účinkom, dojčenská výživa, potraviny pre batoláta, biologické výrobky na lekářnické účely, pastilky farmaceutické (tiež minerálne), bombóny, oplátky a karamely na medicínálne účely, liečivé byliny, medicínálne čaje, medicínálne alkoholy, medicínálne vína, medicínálne sirupy, žuvačka liečebná, vitamínové prípravky, balzamy vrátane balzamov na spáleniny, balzamické vody, čuchacie soli, farbivá a tinktúry medicínálne, dezinfekčné prostriedky (lekářnické alebo veterinárne), kŕmne prísady liečebné, hygienické potreby pre lekárstvo a na osobnú hygienu, kozmetické prípravky na účely liečebné, medicínálne prípravky na ošetrovanie a dezinfekciu úst, medicínálne pomády, dezodoranty iné ako na osobnú hygienu, prášok na pokožku (farm.), prostriedky proti lupinám (farm.), prostriedky proti mozoľom, prostriedky proti omrzlinám (farm.), vtieracie posilňujúce tekuté prípravky pre športovcov s terapeutickým účinkom, výrobky na zmierňovanie bolesti.

16 - Tlačoviny vôbec (tiež reklamné a propagačné), tlačiarenské výrobky, časopisy vôbec, knihy všetkých druhov, brožúry, obaly na fľaše z vlnitej lepenky, papier na balenie fliaš, lekárske receptáre, lepenkové škatule, lepenkový razený tovar, inzertné listy, obrázky, obrazy všetkých druhov, reklamné tlačivá, reklamné tlačoviny a papier, baliaci papier všetkých druhov, papier reklamný, papiere obchodné.

29 - Konzervované, sušené a zavarené, zmrazené alebo premrazené ovocie a zelenina, ovocie a zelenina v sirupe, ovocie a zelenina varené, zeleninové šupky a zeleninové plátky, jedlé oleje, rastlinné oleje potravinárske, rastlinné tuky jedlé, šťavy a rastlinné výťažky do požívatín, jedlé rastlinné výťažky, potraviny na osobitné výživové účely a výživné extrakty obsiahnuté v tr. 29 a používané na výživu, proteín ako prísada do pokrmov (proteínové prípravky), proteíny na výživu ľudskému, kulturistické potraviny a prípravky.

30 - Káva, čaj, kakao, kávové náhradky, nápoje pripravené z kávy, kakaa alebo čokolády, med pravy alebo umelý, sirup melasový, korenie všetkých druhov, potraviny s upraveným obsahom špecifických živín rastlinného a organického pôvodu, posilňujúce potraviny a výživné extrakty obsiahnuté v tr. 30, rastlinné výťažky na výživu, ženšen, eleuterokok a balzamické látky používané ako prísada vo výžive, prípravky aromatické (potravinárske), arómáty alebo arómy do nápojov iné ako éterické oleje, arómáty do pečiva, bombóny všeobecne (okrem farmaceutických), cukrárske výrobky, žuvacia guma a žuvacie tabletky neliečebné, tablety cukrárske, výrobky zo sladkého drievka cukrárske, výťažky do potravín (okrem výťažkov éterických alebo éterických olejov), pastilky (cukrovinky), soli živné, arómy do pečiva s éterickými olejmi.

31 - Čerstvé ovocie a zelenina, korene a hľuzy pre potravinárstvo, čerstvé semená upravené na ľudskú výživu, čerstvé byliny neliečivé, krmivá pre zvieratá vrátane výživných doplnkov, výživné a posilňujúce látky a kŕmne výťažky pre zvieratá, krmivá všetkých druhov, kŕmne prísady neliečebné, potravinárske prípravky pre domáce zvieratá, soli minerálne pre zvieratá, výrobky lesnícke a poľnohospodárske s posilňujúcim účinkom obsiahnuté v tr. 31, živé rastliny.

32 - Šumivé a iné nealkoholické nápoje, sirupy a iné prípravky na prípravu nápojov, extrakty na výrobu bezliehových nápojov, minerálne vody prírodné alebo umelé, nápoje osviežujúce, šťavy a výťažky rastlinné ako nápoj, dietetické nápoje neliečebné.

33 - Alkoholické nápoje, alkoholické esencie a extrakty, bylenná pálenka, bylenný likér, destiláty (nápoje), elixíry (alkoholické nápoje), esencie do páleniek, liehoviny, šumivé nápoje, vína okrem vín medicínálnych, tonizujúce vína, posilňujúce vína, vína a likéry na trávenie, žalúdočné vína, žalúdočný likér, esencie a výťažky alkoholické, kapsuly a výťažky na výrobu likérov, nápoje s malým obsahom alkoholu.

(540)



(732) Kameň mudrcov, s. r. o., Košická 6, 821 09 Bratislava, SK;

(111) 193976

(151) 16.1.2001  
(156) 21.12.2008  
(180) 21.12.2018  
(210) 3293-98  
(220) 21.12.1998  
(442) 9.10.2000  
(450) 9.4.2001

7 (511) 9, 16, 39, 41

(511) 9 - Nahraté magnetické, optické audio- a audiovizuálne nosiče.

16 - Tlačoviny všetkých druhov, periodická a neperiodická tlač, najmä časopisy, noviny, knihy, prospekty, brožúry, plagáty, fotografie, pohľadnice, listový papier, kalendáre; knižárske výrobky; propagačné materiály a predmety z papiera a plastických hmôt, najmä brožúry, letáky, oblačky, pexesá; obalový materiál z papiera a plastických hmôt; ozdobné predmety z papiera alebo plastu.

39 - Rozširovanie nahratých zvukových a audiovizuálnych nosičov.

41 - Vydavateľská činnosť; organizovanie prednášok, kurzov, seminárov, štáží, konferencií, študijných pobytov, festivalov, kultúrnych alebo vzdelávacích výstav; praktické cvičenia a súbory cvičení, najmä telesné, dýchacie, relaxačné, meditačné, jogistické.

(540)

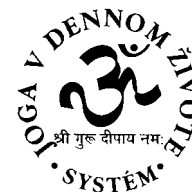

(732) Paramhans Swami Maheshwarananda, Schikanderg 12/13, 1040 Viedeň, AT;

(740) Hojčuš Peter, Ing., Bratislava, SK;

(111) 194096

(151) 18.1.2001  
(156) 11.5.2009  
(180) 11.5.2019  
(210) 1187-99  
(220) 11.5.1999  
(442) 9.10.2000  
(450) 9.4.2001

7 (511) 5, 30, 32

- (511) 5 - Dietetické cukrovinky, dietetické šumienky v práškoch alebo vo forme tabliet.  
30 - Cukrovinky, šumienky vo forme práškov alebo vo forme tabliet.  
32 - Limonády, šumivé limonády.

(540)



- (732) PEZ International AG, Eduard-Haas-Strasse 25, A-4050 Traun, AT;  
(740) Litváková Edita, Ing., Bratislava, SK;

(111) 194107

- (151) 22.1.2001  
(156) 6.4.2009  
(180) 6.4.2019  
(210) 859-99  
(220) 6.4.1999  
(310) 139864  
(320) 5.2.1999  
(330) CZ  
(442) 12.9.2000  
(450) 9.4.2001

7 (511) 2, 7, 9, 16, 32

- (511) 2 - Tonery do laserových tlačiarní, tonery do atramentových tlačiarní, tonery do kopírovacích strojov.  
7 - Skartovacie stroje, laminátory ako stroje.  
9 - Faxy, telefóny, kalkulačky, tlačiarne, diktafony, pokladnice, počítačové príslušenstvo a doplnky (filter na monitor, podložka pod myš, stojan na monitor, klávesnica, ochranný kryt na klávesnicu, myš).  
16 - Kancelárske potreby s výnimkou nábytku, najmä pásy do tlačiarní a písacích strojov, počítačová literatúra, kancelárske súpravy, podložky na stôl, kancelárske koše, nástenky, zásuvky, organizéry, stojany, papierové servítky a vreckovky, toaletný papier, papierové uteráky, hygienické vrecká, xerografický papier, pauzovací papier, tabeľový papier, faxový papier, obálky, samolepiace etikety, samolepiace bločky, bločky na poznámky, bloky a samostatné hárky, krúžkové záznamníky, telefónne zápisníky, diáre, záznamové knihy, knihy pošty, tlačoviny, mapy, kalendáre, opravné prostriedky (laky, papieriky, ceruzky, strojčeky), gummy, strúhadlá, ceruzky, mikroceruzky, písacie potreby, náplne, tuhy, zvyrazňovače, popisovače, kancelárske etikety, kancelárske lepidlá a lepiace pásy, zošívачky, dierovačky, rezačky, pravítka, sponky, klipsy, napínáčky, dátumovky a číslovačky, dátumovky nesamofarbiace, pečiatky, stojany na pečiatky, papierové dosky a rýchloviazace, plastové dosky, priehľadné obaly, rozlišovače, zaraďovače, podpisové a triediace knihy, papierové kapsy, archívne boxy a škatule, vizitkára a kartotéky, menovky, katalógové knihy, magnetické tabule, viazacie stroje, kopírovacie stroje, laminátory ako kancelárske potreby.  
32 - Nealkoholické nápoje.

(540)



- (732) OFFICE DEPOT s. r. o., Floriánova 2461, 253 01 Hostivice, CZ;  
(740) Mešková Viera, Ing., Bratislava, SK;

(111) 194142

- (151) 12.2.2001  
(156) 1.2.2009  
(180) 1.2.2019  
(210) 178-99  
(220) 1.2.1999  
(442) 7.11.2000  
(450) 10.5.2001

7 (511) 9, 38

- (511) 9 - Audio- a audiovizuálne nahrávky zahŕňajúce fonografické nahrávky, vopred nahraté magnetické pásy, disky, kazety a CD-ROM; počítačový softvér; kinematografické filmy.  
38 - Satelitný a káblový prenos hudobnej zábavy, hudby a hudobno-zvukových nahrávok; prenos hudobnej zábavy, hudby a hudobno-zvukových nahrávok cez celosvetovú počítačovú sieť; elektronický prenos hudobnej zábavy, hudby a hudobno-zvukových nahrávok.

(540)



- (732) SONY BMG MUSIC ENTERTAINMENT, a general partnership organized and existing under the laws of the State of Delaware, 550 Madison Avenue, New York, New York, US;  
(740) Žovicová Viera, Mgr., Bratislava, SK;

(111) 194147

- (151) 12.2.2001  
(156) 22.2.2009  
(180) 22.2.2019  
(210) 402-99  
(220) 22.2.1999  
(310) 139493  
(320) 27.1.1999  
(330) CZ  
(442) 7.11.2000  
(450) 10.5.2001

7 (511) 35, 41, 42

- (511) 35 - Organizovanie výstav a veľtrhov na reklamné a obchodné účely.  
41 - Činnosť vyučovacia, výchovná, vzdelávacia a zábavná vrátane usporadúvania špecializačných doškoloňovacích kurzov, sympózií a konferencií, sprievodné výstavy, prevádzkovanie pracovno-diskusného a záujmového klubu, organizovanie výstav a veľtrhov na vzdelávacie, kultúrne, výchovné a zábavné účely, usporadúvanie zábavných súťaží, usporadúvanie módnych prehliadok, nakladateľská a vydavateľská činnosť, požičiavanie strojov, prístrojov, zariadení, nástrojov a iných pomôcok a potrieb v oblasti vzdelávania, výchovy, zábavy a kultúry.

42 - Hostinské, reštauračné, hotelové a iné služby pre hostí vrátane rezervácie ubytovania, služby spojené so zabezpečovaním, zhotovovaním a vybavovaním výstavných expozícií, najmä zo skladobných systémov, ako i uskutočňovanie estetickej úpravy stanovišťa výstavnej expozície a výstavného stánku, napríklad vo forme okrasných rastlín a kvetinovej výzdoby vrátane aranžovania kvetín, prenájom nábytku a kuchynského vybavenia, služby kadernícke, holičské, salónov obuvi a salónov krásy, inžiniersko-technická činnosť v oblasti tvorby a poskytovania softvéru, dekoratívne a grafické služby vrátane počítačovej grafiky, prekladateľské a tlmočnicke služby, služby v oblasti fotografovania, technické a právne poradenstvo, ako i vypracovanie posudkov, prenájom zariadenia na spracovanie dát (počítačov), obstarávateľská a sprostredkovacia činnosť v tejto oblasti.

**(540) IMTEX**

(732) Veletrhy Brno, a. s., Výstaviště 1, 647 00 Brno, CZ;  
(740) Litváková Edita, Ing., Bratislava, SK;

**(111) 194366**

(151) 12.2.2001  
(156) 2.11.2009  
(180) 2.11.2019  
(210) 2794-99  
(220) 2.11.1999  
(442) 7.11.2000  
(450) 10.5.2001

**7 (511) 30**

(511) 30 - Výrobky z cukru, cukrovinky, najmä cukrovinkové komprimáty, komprimáty z hroznového cukru, žuvačky obsahujúce cukor, komprimáty a žuvačky s nízkym obsahom cukru a bez cukru.

**(540)**

  
**time!**

(732) PEZ International AG, Eduard-Haas-Strasse 25, A-4050 Traun, AT;  
(740) Litváková Edita, Ing., Bratislava, SK;

**(111) 194480**

(151) 13.2.2001  
(156) 16.9.2009  
(180) 16.9.2019  
(210) 2368-99  
(220) 16.9.1999  
(442) 7.11.2000  
(450) 10.5.2001

**7 (511) 29**

(511) 29 - Mäso, ryby, hydina a zverina; mäsové výťažky; konzervované, sušené a tepelne spracované ovocie a zelenina; želé patriace do triedy 29, rôsoly, huspenina, džemy, zaváraniny, lekváre, ovocné omáčky; vajcia, mlieko a mliečne výrobky; jedlé oleje a tuky.

**(540)**



(591) Žltá, modrá, biela  
(732) UNILEVER N. V., Weena 455, 3013 AL Rotterdam, NL;  
(740) Fajnorová Mária, Ing., Bratislava, SK;

**(111) 194548**

(151) 16.3.2001  
(156) 6.7.2009  
(180) 6.7.2019  
(210) 1695-99  
(220) 6.7.1999  
(310) 142968  
(320) 19.5.1999  
(330) CZ  
(442) 11.12.2000  
(450) 11.6.2001

**7 (511) 9, 16, 35, 36, 38, 42**

(511) 9 - Elektronické informácie a záznamy, elektronické informácie a záznamy na akomkoľvek nosiči s výnimkou papierových nosičov z triedy 16, dáta, bázy dát, elektronické informácie a záznamy v elektronických, dátových, informačných a telekomunikačných sieťach všetkých druhov a na nosičoch dát všetkých druhov, súvisiaci softvér a hardvér, elektronické časopisy, elektronické periodiká a knihy v elektronickej podobe, softvér všeobecne, produkty bázy dát, hardvér, nosiče dát alebo záznamov nahrané aj nenahrané, elektronické alebo dátové, alebo informačné siete, multimediálne aplikácie, multimediálne alebo informačné katalógy, interaktívne a grafické programy, softvér najmä na systém výmeny dát (platobný styk a iné informácie) najmä v oblasti bankovníctva, systémy na prenos dát, dešifrovacie systémy, platobné karty alebo magnetické a čipové karty na použitie v peňažníctve, bankovníctve, poisťovníctve, v oblasti služieb a v obchodnom styku, medzinárodné platobné karty, elektronické peňaženky.  
16 - Tlačoviny, tlačivá, brožúry, obálky, listové papiere, gratulácie, kalendáre, reklamné predmety z papiera, príručky, časopisy, periodiká, knihy, produkty bázy dát v papierovej forme, bázy dát v papierovej forme, informačné produkty všeobecne, dáta a bázy dát všeobecne na všetkých druhoch nosičov s výnimkou výrobkov v triede 9, tlačiarňenské výrobky.  
35 - Reklamná, inzertná a propagačná činnosť, reklamná, inzertná a propagačná činnosť prostredníctvom akéhokoľvek média, prostredníctvom telefónnej siete alebo dátovej siete alebo informačnej siete, poskytovanie informácií a iných informačných produktov všetkých druhov, informačných produktov reklamného charakteru, multimediálnych informácií, inzercie a marketingu, komerčné využívanie internetu v oblastiach komerčných internetových médií a vyhľadávacích služieb, on-line inzercie, marketingu a obchodu, sprostredkovanie obchodu s tovarom, merchandising.

36 - Bankovníctvo, financie, uskutočňovanie bankových obchodov a akýchkoľvek operácií s tým spojených, bankové služby, služby týkajúce sa financií a peňažníctva, prijímanie vkladov, poskytovanie úverov, vydávanie hypotekárnych záložných listov, investovanie do cenných papierov, financovanie prenájmov, vedenie účtov, hotovostný platobný styk, bezhotovostný platobný styk, zúčtovanie, zmenkové a šekové obchody, vydávanie, obchodovanie s platobnými prostriedkami ako platobnými kartami, cestovnými šekmi a inými platobnými príkazmi, vydávanie a predaj úverových kariet, ako aj s tým spojené inkaso pohľadávok (obchody kreditnými kartami), prijímanie a poskytovanie záruk a iných zaistovacích záväzkov (záručné obchody), otváranie akreditívov, obstarávanie inkasa, obchodovanie s cudzími menami (devízové a valutové obchody), obchodovanie v oblasti termínových obchodov a opcí vrátane kurzových a úrokových obchodov, obchodovanie s prevoditeľnými cennými papiermi, a to na vlastný účet alebo na účet klienta (obchody s cennými papiermi), účasť na vydávaní cenných papierov a poskytovanie súvisiacich služieb, finančné maklérsstvo, poskytovanie rád vo veciach podnikania a financií, obchodovanie s finančnými derivátmi (úrokové a menové swapy, forward rate agreement-FRA, opcie, futures), obhospodarovanie investičných prostriedkov klienta na jeho účet vrátane poradenstva (portfolio management), uloženie a správa cenných papierov alebo iných hodnôt (obchody depozitné), obchodovanie s majetkovými účasťami (obchody s kapitálovými účasťami), výkon funkcie depozitára investičnej spoločnosti, investičného fondu a penzijného fondu, zmenárenská činnosť, poskytovanie bankových informácií, prenájom bezpečnostných schránok, zriaďovanie a prevádzkovanie siete bankomatov, finančný lízing, phone-banking, kúpa pohľadávok z tovarových obchodov alebo služieb s prevzatím inkasného rizika alebo bez neho, ako aj naväznú inkaso pohľadávok (factoring a forfajting), nadobúdanie nehnuteľností a predaj vecí slúžiacich na zaistenie pohľadávok banky, franchisingové operácie, sprostredkovateľská činnosť v oblasti investícií, financií a bankovníctva, elektronické bankovníctvo, bankové obchody s cennými kovmi, sprostredkovanie záruk a sprostredkovanie poisťovní, poradenská činnosť v oblasti financií, investícií a bankovníctva.

38 - Výmena správ, šírenie a výmena informácií a správ, získavanie správ a informácií, šírenie elektronických časopisov, informácií, elektronických periodík a kníh v elektronickej podobe prostredníctvom počítačovej siete, najmä internetu, pomocou satelitov a iných, služby na internete, komunikácia, informačné služby.

42 - Služby zahrnujúce záznam, prenos, prepis, prevod, vypracovanie, kompiláciu, prenášanie alebo systematickosť písomných oznámení a/alebo záznamov, využívanie alebo kompilácia matematických a štatistických údajov, riadenie, obsluha a prevádzkovanie výmeny dát najmä v platobnom styku a bankových informácií, kódovanie a dekódovanie zabezpečovacích systémov, automatizované spracovanie dát v oblasti bankovníctva, tvorba informačných báz dát, tvorba multimediálnych aplikácií, programovanie.

(540)



(591) modrá, žltá, biela

(732) UniCredit Bank Czech Republic, a.s., Na Příkopě 858/20, 113 80 Praha, CZ;

(740) ROTT, RŮŽIČKA &amp; GUTTMANN, v. o. s., Bratislava, SK;

(111) 194549

(151) 16.3.2001

(156) 6.7.2009

(180) 6.7.2019

(210) 1696-99

(220) 6.7.1999

(310) 142970

(320) 19.5.1999

(330) CZ

(442) 11.12.2000

(450) 11.6.2001

7 (511) 9, 16, 35, 36, 38, 42

(511) 9 - Elektronické informácie a záznamy, elektronické informácie a záznamy na akomkoľvek nosiči s výnimkou papierových nosičov z triedy 16, dáta, bázy dát, elektronické informácie a záznamy v elektronických, dátových, informačných a telekomunikačných sieťach všetkých druhov a na nosičoch dát všetkých druhov, súvisiaci softvér a hardvér, elektronické časopisy, elektronické periodiká a knihy v elektronickej podobe, softvér všeobecne, produkty bázy dát, hardvér, nosiče dát alebo záznamov nahrané aj nenahrané, elektronické alebo dátové, alebo informačné siete, multimediálne aplikácie, multimediálne alebo informačné katalógy, interaktívne a grafické programy, softvér najmä na systém výmeny dát (platobný styk a iné informácie) najmä v oblasti bankovníctva, systémy na prenos dát, dešifrovacie systémy, platobné karty alebo magnetické a čipové karty na použitie v peňažníctve, bankovníctve, poisťovníctve, v oblasti služieb a v obchodnom styku, medzinárodné platobné karty, elektronické peňaženky.

16 - Tlačoviny, tlačivá, brožúry, obálky, listové papiere, gratulácie, kalendáre, reklamné predmety z papiera, príručky, časopisy, periodiká, knihy, produkty bázy dát v papierovej forme, bázy dát v papierovej forme, informačné produkty všeobecne, dáta a bázy dát všeobecne na všetkých druhoch nosičov s výnimkou výrobkov v triede 9, tlačiarenské výrobky.

35 - Reklamná, inzertná a propagačná činnosť, reklamná, inzertná a propagačná činnosť prostredníctvom akéhokoľvek média, prostredníctvom telefónnej siete alebo dátovej siete alebo informačnej siete, poskytovanie informácií a iných informačných produktov všetkých druhov, informačných produktov reklamného charakteru, multimediálnych informácií, inzercie a marketingu, komerčné využívanie internetu v oblastiach komerčných internetových médií a vyhľadávacích služieb, on-line inzercie, marketingu a obchodu, sprostredkovanie obchodu s tovarom, merchandising.

36 - Bankovníctvo, financie, uskutočňovanie bankových obchodov a akýchkoľvek operácií s tým spojených, bankové služby, služby týkajúce sa financií a peňažníctva, prijímanie vkladov, poskytovanie úverov, vydávanie hypotekárnych záložných listov, investovanie do cenných papierov, financovanie prenájomov, vedenie účtov, hotovostný platobný styk, bezhotovostný platobný styk, zúčtovanie, zmenkové a šekové obchody, vydávanie, obchodovanie s platobnými prostriedkami ako platobnými kartami, cestovnými šekmi a inými platobnými príkazmi, vydávanie a predaj úverových kariet, ako aj s tým spojené inkaso pohľadávok (obchody kreditnými kartami), prijímanie a poskytovanie záruk a iných zaistovacích záväzkov (záručné obchody), otváranie akreditívov, obstarávanie inkasa, obchodovanie s cudzími menami (devízové a valutové obchody), obchodovanie v oblasti termínových obchodov a opcí vrátane kurzových a úrokových obchodov, obchodovanie s prevoditeľnými cennými papiermi, a to na vlastný účet alebo na účet klienta (obchody s cennými papiermi), účasť na vydávaní cenných papierov a poskytovanie súvisiacich služieb, finančné maklérstvo, poskytovanie rád vo veciach podnikania a financií, obchodovanie s finančnými derivátmi (úrokové a menové swapy, forward rate agreement-FRA, opcie, futures), obhospodarovanie investičných prostriedkov klienta na jeho účet vrátane poradenstva (portfolio management), uloženie a správa cenných papierov alebo iných hodnôt (obchody depozitné), obchodovanie s majetkovými účasťami (obchody s kapitálovými účasťami), výkon funkcie depozitára investičnej spoločnosti, investičného fondu a penzijného fondu, zmenárenská činnosť, poskytovanie bankových informácií, prenájom bezpečnostných schránok, zriaďovanie a prevádzkovanie siete bankomatov, finančný lízing, phone-banking, kúpa pohľadávok z tovarových obchodov alebo služieb s prevzatím inkasného rizika alebo bez neho, ako aj nadväznú inkaso pohľadávok (factoring a forfaiting), nadobúdanie nehnuteľností a predaj vecí slúžiacich na zaistenie pohľadávok banky, franchisingové operácie, sprostredkovateľská činnosť v oblasti investícií, financií a bankovníctva, elektronické bankovníctvo, bankové obchody s cennými kovmi, sprostredkovanie záruk a sprostredkovanie poistení, poradenská činnosť v oblasti financií, investícií a bankovníctva.

38 - Výmena správ, šírenie a výmena informácií a správ, získavanie správ a informácií, šírenie elektronických časopisov, informácií, elektronických periodík a kníh v elektronickej podobe prostredníctvom počítačovej siete, najmä internetu, pomocou satelitov a iných, služby na internete, komunikácia, informačné služby.

42 - Služby zahrnujúce záznam, prenos, prepis, prevod, vypracovanie, kompiláciu, prenášanie alebo systematickosť písomných oznámení a/alebo záznamov, využívanie alebo kompilácia matematických a štatistických údajov, riadenie, obsluha a prevádzkovanie výmeny dát najmä v platobnom styku a bankových informácií, kódovanie a dekódovanie zabezpečovacích systémov, automatizované spracovanie dát v oblasti bankovníctva, tvorba informačných báz dát, tvorba multimediálnych aplikácií, programovanie.

(540)

## ŽIVNOSTENSKÁ BANKA

(732) UniCredit Bank Czech Republic, a.s., Na Příkopě 858/20, 113 80 Praha, CZ;

(740) ROTT, RŮŽIČKA & GUTTMANN, v. o. s., Bratislava, SK;

(111) 194550

(151) 16.3.2001

(156) 6.7.2009

(180) 6.7.2019

(210) 1697-99

(220) 6.7.1999

(310) 142971

(320) 19.5.1999

(330) CZ

(442) 11.12.2000

(450) 11.6.2001

7 (511) 9, 16, 35, 36, 38, 42

(511) 9 - Elektronické informácie a záznamy, elektronické informácie a záznamy na akomkoľvek nosiči s výnimkou papierových nosičov z triedy 16, dáta, bázy dát, elektronické informácie a záznamy v elektronických, dátových, informačných a telekomunikačných sieťach všetkých druhov a na nosičoch dát všetkých druhov, súvisiaci softvér a hardvér, elektronické časopisy, elektronické periodiká a knihy v elektronickej podobe, softvér všeobecne, produkty bázy dát, hardvér, nosiče dát alebo záznamov nahrané aj nenahrané, elektronické alebo dátové, alebo informačné siete, multimediálne aplikácie, multimediálne alebo informačné katalógy, interaktívne a grafické programy, softvér najmä na systém výmeny dát (platobný styk a iné informácie) najmä v oblasti bankovníctva, systémy na prenos dát, dešifrovacie systémy, platobné karty alebo magnetické a čipové karty na použitie v peňažníctve, bankovníctve, poisťovníctve, v oblasti služieb a v obchodnom styku, medzinárodné platobné karty, elektronické peňaženky.

16 - Tlačoviny, tlačivá, brožúry, obálky, listové papiere, gratulácie, kalendáre, reklamné predmety z papiera, príručky, časopisy, periodiká, knihy, produkty bázy dát v papierovej forme, bázy dát v papierovej forme, informačné produkty všeobecne, dáta a bázy dát všeobecne na všetkých druhoch nosičov s výnimkou výrobkov v triede 9, tlačiarenské výrobky.

35 - Reklamná, inzertná a propagačná činnosť, reklamná, inzertná a propagačná činnosť prostredníctvom akéhokoľvek média, prostredníctvom telefónnej siete alebo dátovej siete alebo informačnej siete, poskytovanie informácií a iných informačných produktov všetkých druhov, informačných produktov reklamného charakteru, multimediálnych informácií, inzercie a marketingu, komerčné využívanie internetu v oblastiach komerčných internetových médií a vyhľadávacích služieb, on-line inzercie, marketingu a obchodu, sprostredkovanie obchodu s tovarom, merchandising.

36 - Bankovníctvo, financie, uskutočňovanie bankových obchodov a akýchkoľvek operácií s tým spojených, bankové služby, služby týkajúce sa fi-

nancií a peňažníctva, prijímanie vkladov, poskytovanie úverov, vydávanie hypotekárnych záložných listov, investovanie do cenných papierov, financovanie prenájmov, vedenie účtov, hotovostný platobný styk, bezhotovostný platobný styk, zúčtovanie, zmenkové a šekové obchody, vydávanie, obchodovanie s platobnými prostriedkami ako platobnými kartami, cestovnými šekmi a inými platobnými príkazmi, vydávanie a predaj úverových kariet, ako aj s tým spojené inkaso pohľadávok (obchody kreditnými kartami), prijímanie a poskytovanie záruk a iných zaisťovacích záväzkov (záručné obchody), otváranie akreditívov, obstarávanie inkasa, obchodovanie s cudzími menami (devízové a valutové obchody), obchodovanie v oblasti termínových obchodov a opcí vrátane kurzových a úrokových obchodov, obchodovanie s prevoditeľnými cennými papiermi, a to na vlastný účet alebo na účet klienta (obchody s cennými papiermi), účasť na vydávaní cenných papierov a poskytovanie súvisiacich služieb, finančné makléristvo, poskytovanie rád vo veciach podnikania a financií, obchodovanie s finančnými derivátmi (úrokové a menové swapy, forward rate agreement-FRA, opcie, futures), obhospodarovanie investičných prostriedkov klienta na jeho účet vrátane poradenstva (portfolio management), uloženie a správa cenných papierov alebo iných hodnôt (obchody depozitné), obchodovanie s majetkovými účasťami (obchody s kapitálovými účasťami), výkon funkcie depozitára investičnej spoločnosti, investičného fondu a penzijného fondu, zmenárenská činnosť, poskytovanie bankových informácií, prenájom bezpečnostných schránok, zriaďovanie a prevádzkovanie siete bankomatov, finančný lízing, phone-banking, kúpa pohľadávok z tovarových obchodov alebo služieb s prevzatím inkasného rizika alebo bez neho, ako aj nadväzné inkaso pohľadávok (factoring a forfaiting), nadobúdanie nehnuteľností a predaj vecí slúžiacich na zaistenie pohľadávok banky, franchisingové operácie, sprostredkovateľská činnosť v oblasti investícií, financií a bankovníctva, elektronické bankovníctvo, bankové obchody s cennými kovmi, sprostredkovanie záruk a sprostredkovanie poistení, poradenská činnosť v oblasti financií, investícií a bankovníctva.

38 - Výmena správ, šírenie a výmena informácií a správ, získavanie správ a informácií, šírenie elektronických časopisov, informácií, elektronických periodík a kníh v elektronickej podobe prostredníctvom počítačovej siete, najmä internetu, pomocou satelitov a iných, služby na internete, komunikácia, informačné služby.

42 - Služby zahrnujúce záznam, prenos, prepis, prevod, vypracovanie, kompiláciu, prenášanie alebo systematickosť písomných oznámení a/alebo záznamov, využívanie alebo kompilácia matematických a štatistických údajov, riadenie, obsluha a prevádzkovanie výmeny dát najmä v platobnom styku a bankových informácií, kódovanie a dekódovanie zabezpečovacích systémov, automatizované spracovanie dát v oblasti bankovníctva, tvorba informačných báz dát, tvorba multimediálnych aplikácií, programovanie.

(540)



(591) modrá, žltá, biela

(732) UniCredit Bank Czech Republic, a.s., Na Příkopě 858/20, 113 80 Praha, CZ;

(740) ROTT, RŮŽIČKA &amp; GUTTMANN, v. o. s., Bratislava, SK;

**(111) 194551**

(151) 16.3.2001

(156) 6.7.2009

(180) 6.7.2019

(210) 1698-99

(220) 6.7.1999

(310) 142972

(320) 19.5.1999

(330) CZ

(442) 11.12.2000

(450) 11.6.2001

**7 (511) 9, 16, 35, 36, 38, 42**

(511) 9 - Elektronické informácie a záznamy, elektronické informácie a záznamy na akomkoľvek nosiči s výnimkou papierových nosičov z triedy 16, dáta, bázy dát, elektronické informácie a záznamy v elektronických, dátových, informačných a telekomunikačných sieťach všetkých druhov a na nosičoch dát všetkých druhov, súvisiaci softvér a hardvér, elektronické časopisy, elektronické periodiká a knihy v elektronickej podobe, softvér všeobecne, produkty bázy dát, hardvér, nosiče dát alebo záznamov nahrané aj nenahrané, elektronické alebo dátové, alebo informačné siete, multimediálne aplikácie, multimediálne alebo informačné katalógy, interaktívne a grafické programy, softvér najmä na systém výmeny dát (platobný styk a iné informácie) najmä v oblasti bankovníctva, systémy na prenos dát, dešifrovacie systémy, platobné karty alebo magnetické a čipové karty na použitie v peňažníctve, bankovníctve, poisťovníctve, v oblasti služieb a v obchodnom styku, medzinárodné platobné karty, elektronické peňaženky.

16 - Tlačoviny, tlačivá, brožúry, obálky, listové papiere, gratulácie, kalendáre, reklamné predmety z papiera, príručky, časopisy, periodiká, knihy, produkty bázy dát v papierovej forme, bázy dát v papierovej forme, informačné produkty všeobecne, dáta a bázy dát všeobecne na všetkých druhoch nosičov s výnimkou výrobkov v triede 9, tlačiarenské výrobky.

35 - Reklamná, inzertná a propagačná činnosť, reklamná, inzertná a propagačná činnosť prostredníctvom akéhokoľvek média, prostredníctvom telefónnej siete alebo dátovej siete alebo informačnej siete, poskytovanie informácií a iných informačných produktov všetkých druhov, informačných produktov reklamného charakteru, multimediálnych informácií, inzercie a marketingu,

komerčné využívanie internetu v oblastiach komerčných internetových médií a vyhľadávacích služieb, on-line inzercie, marketingu a obchodu, sprostredkovanie obchodu s tovarom, merchandising.

36 - Bankovníctvo, financie, uskutočňovanie bankových obchodov a akýchkoľvek operácií s tým spojených, bankové služby, služby týkajúce sa financií a peňažníctva, prijímanie vkladov, poskytovanie úverov, vydávanie hypotekárnych záložných listov, investovanie do cenných papierov, financovanie prenájmov, vedenie účtov, hotovostný platobný styk, bezhotovostný platobný styk, zúčtovanie, zmenkové a šekové obchody, vydávanie, obchodovanie s platobnými prostriedkami ako platobnými kartami, cestovnými šekmi a inými platobnými príkazmi, vydávanie a predaj úverových kariet, ako aj s tým spojené inkaso pohľadávok (obchody kreditnými kartami), prijímanie a poskytovanie záruk a iných zaisťovacích záväzkov (záručné obchody), otváranie akreditívov, obstarávanie inkasa, obchodovanie s cudzími menami (devízové a valutové obchody), obchodovanie v oblasti termínových obchodov a opcií vrátane kurzových a úrokových obchodov, obchodovanie s prevoditeľnými cennými papiermi, a to na vlastný účet alebo na účet klienta (obchody s cennými papiermi), účasť na vydávaní cenných papierov a poskytovanie súvisiacich služieb, finančné maklérsstvo, poskytovanie rád vo veciach podnikania a financií, obchodovanie s finančnými derivátmi (úrokové a menové swapy, forward rate agreement-FRA, opcie, futures), obhospodarovanie investičných prostriedkov klienta na jeho účet vrátane poradenstva (portfolio management), uloženie a správa cenných papierov alebo iných hodnôt (obchody depozitné), obchodovanie s majetkovými účasťami (obchody s kapitálovými účasťami), výkon funkcie depozitára investičnej spoločnosti, investičného fondu a penzijného fondu, zmenárenská činnosť, poskytovanie bankových informácií, prenájom bezpečnostných schránok, zriaďovanie a prevádzkovanie siete bankomatov, finančný lízing, phone-banking, kúpa pohľadávok z tovarových obchodov alebo služieb s prevzatím inkasného rizika alebo bez neho, ako aj nadväzné inkaso pohľadávok (factoring a forfaiting), nadobúdanie nehnuteľností a predaj vecí slúžiacich na zaistenie pohľadávok banky, franchisingové operácie, sprostredkovateľská činnosť v oblasti investícií, financií a bankovníctva, elektronické bankovníctvo, bankové obchody s cennými kovmi, sprostredkovanie záruk a sprostredkovanie poisťovní, poradenská činnosť v oblasti financií, investícií a bankovníctva.

38 - Výmena správ, šírenie a výmena informácií a správ, získavanie správ a informácií, šírenie elektronických časopisov, informácií, elektronických periodík a kníh v elektronickej podobe prostredníctvom počítačovej siete, najmä internetu, pomocou satelitov a iných, služby na internete, komunikácia, informačné služby.

42 - Služby zahrnujúce záznam, prenos, prepis, prevod, vypracovanie, kompiláciu, prenášanie alebo systematickosť písomných oznámení a/alebo záznamov, využívanie alebo kompilácia matematických a štatistických údajov, riadenie, obsluha a prevádzkovanie výmeny dát najmä v platobnom sty-

ku a bankových informácií, kódovanie a dekódovanie zabezpečovacích systémov, automatizované spracovanie dát v oblasti bankovníctva, tvorba informačných báz dát, tvorba multimediálnych aplikácií, programovanie.

(540)



(732) UniCredit Bank Czech Republic, a.s., Na Příkopě 858/20, 113 80 Praha, CZ;

(740) ROTT, RŮŽIČKA & GUTTMANN, v. o. s., Bratislava, SK;

(111) 194571

(151) 16.3.2001

(156) 6.9.2009

(180) 6.9.2019

(210) 2305-99

(220) 6.9.1999

(442) 11.12.2000

(450) 11.6.2001

8 (511) 5

(511) 5 - Farmaceutické prípravky na prevenciu a liečenie imunitných reakcií u transplantovaných orgánov a na liečenie autoimunitných porúch.

(540) EQUORAL

(732) IVAX Pharmaceuticals s. r. o., Ostravská 29, 747 70 Opava - Komárov, CZ;

(740) ROTT, RŮŽIČKA & GUTTMANN, v. o. s., Bratislava, SK;

(111) 194619

(151) 16.3.2001

(156) 25.10.2009

(180) 25.10.2019

(210) 2700-99

(220) 25.10.1999

(442) 11.12.2000

(450) 11.6.2001

7 (511) 29, 30

(511) 29 - Mäso, ryby, hydina a zverina; mäsové výťažky; konzervované, sušené a tepelne spracované ovocie a zelenina; rôsoly, džemy, marmelády, ovocné zaváraniny, ovocné šťavy; vajcia, mlieko a mliečne výrobky; jedlé oleje a tuky.

30 - Káva, čaj, kakao, cukor, ryža, tapioka, ságo, kávové náhradky; múka a výrobky z obilia, chlieb, jemné pečivo, pekárské a cukrárske výrobky, zmrzliny; med, melasový sirup; kvasnice, prášok do pečiva; soľ, horčica; ocot, omáčky ako chuťové prísady; koreniny; potravinársky ľad.

(540)



(591) tmavomodrá, modrá, svetlomodrá, žltá, biela, cyk-lámenová, béžová



- (732) UNILEVER N. V., Weena 455, 3013 AL Rotterdam, NL;  
 (740) Fajnorová Mária, Ing., Bratislava, SK;

**(111) 194620**

- (151) 16.3.2001  
 (156) 25.10.2009  
 (180) 25.10.2019  
 (210) 2701-99  
 (220) 25.10.1999  
 (442) 11.12.2000  
 (450) 11.6.2001

**7 (511) 29**

- (511) 29 - Jedlé oleje a tuky vrátane masla a margarínu.

**(540) ZLATÉ RÁNO**

- (732) UNILEVER N. V., Weena 455, 3013 AL Rotterdam, NL;  
 (740) Fajnorová Mária, Ing., Bratislava, SK;

**(111) 194671**

- (151) 16.3.2001  
 (156) 7.1.2009  
 (180) 7.1.2019  
 (210) 17-99  
 (220) 7.1.1999  
 (442) 11.12.2000  
 (450) 11.6.2001

**7 (511) 30, 32, 35, 39, 42**

- (511) 30 - Mletá a zrnková káva, kakao, čaj, bylinkové čaje, ktoré nie sú určené na liečebné účely, káva, nápoje z kávy, čaju a kakaa, rozpustná káva, nápoje na báze kávy a espresso, prášková čokoláda a vanilka, pekárske výrobky vrátane doliek, pampúchov, placiek, sušienok, koláčikov, tort a chlebov, ako aj polotovary na ich prípravu, čokoládové a cukrárske výrobky a prídavky na konzumáciu za tepla a studena, ovocné, celozrnné pečivo a obilniny na konzumáciu, instantná a rozpustná káva, mrazené krémy a mrazené sladkosti, čokoláda, bombóny a sladkosti patriace do triedy 30.  
 32 - Nealkoholické expresné nápoje.

35 - Propagácia a reklama na účely výroby a distribúcie hračiek, hodínok, odevov, kníh a zvukových nahrávok.

39 - Balenie hotových pokrmov.

42 - Reštauračné, kaviarské a cukrárske služby súvisiace so zaisťovaním, prípravou a distribúciou jedál a nápojov, zahrnujúce mletú a zrnkovú kávu, čaj, kakao, rozpustnú kávu, nealkoholické expresné nápoje a nápoje vyrobené na báze kávy, espresa a mlieka, práškové prísady, sirupy s príchuťou, pekárske výrobky vrátane doliek, pampúchov, placiek, sušienok, koláčikov, tort a chlebov, ako aj polotovary na ich prípravu, balené jedlo (sendviče) a hotové jedlá, čokoládové cukrárske prídavky, zmrzlina, mliečne koktaily, mrazené sladkosti, čokoládové a cukrárske výrobky a prídavky na konzumáciu za tepla aj studena, ovocie a celozrnné pečivo, sušené ovocie, ovocné džemy, želé a rôsoly, nátierky, tvarohy a konzervačné prísady, džúsy a nealkoholické nápoje.

**(540)**

- (732) Starbucks Corporation d/b/a Starbucks Coffee Company, spoločnosť zriadená podľa zákonov štátu Washington, 2401 Utah Avenue South, Seattle, Washington 98134, US;

(740) Bušová Eva, JUDr., Bratislava, SK;

**(111) 194672**

- (151) 16.3.2001  
 (156) 7.1.2009  
 (180) 7.1.2019  
 (210) 18-99  
 (220) 7.1.1999  
 (442) 11.12.2000  
 (450) 11.6.2001

**7 (511) 30, 32, 35, 39, 42**

- (511) 30 - Mletá a zrnková káva, kakao, čaj, bylinkové čaje, ktoré nie sú určené na liečebné účely, káva, nápoje z kávy, čaju a kakaa, rozpustná káva, nápoje na báze kávy a espresso, prášková čokoláda a vanilka, pekárske výrobky vrátane doliek, pampúchov, placiek, sušienok, koláčikov, tort a chlebov, ako aj polotovary na ich prípravu, čokoládové a cukrárske výrobky a prídavky na konzumáciu za tepla a studena, ovocné, celozrnné pečivo a obilniny na konzumáciu, instantná a rozpustná káva, mrazené krémy a mrazené sladkosti, čokoláda, bombóny a sladkosti patriace do triedy 30.  
 32 - Nealkoholické expresné nápoje.

35 - Propagácia a reklama na účely výroby a distribúcie hračiek, hodínok, odevov, kníh a zvukových nahrávok.

39 - Balenie hotových pokrmov.

42 - Reštauračné, kaviarské a cukrárske služby súvisiace so zaisťovaním, prípravou a distribúciou jedál a nápojov, zahrnujúce mletú a zrnkovú kávu, čaj, kakao, rozpustnú kávu, nealkoholické expresné nápoje a nápoje vyrobené na báze kávy, espresa a mlieka, práškové prísady, sirupy s príchuťou, pekárske výrobky vrátane doliek, pampúchov, placiek, sušienok, koláčikov, tort a chlebov, ako aj polotovary na ich prípravu, balené jedlo (sendviče) a hotové jedlá, čokoládové cukrárske prídavky, zmrzlina, mliečne koktaily, mrazené sladkosti, čokoládové a cukrárske výrobky a prídavky na konzumáciu za tepla aj studena, ovocie a celozrnné pečivo, sušené ovocie, ovocné džemy, želé a rôsoly, nátierky, tvarohy a konzervačné prísady, džúsy a nealkoholické nápoje.

**(540) STARBUCKS**

- (732) Starbucks Corporation d/b/a Starbucks Coffee Company, spoločnosť zriadená podľa zákonov štátu Washington, 2401 Utah Avenue South, Seattle, Washington 98134, US;

(740) Bušová Eva, JUDr., Bratislava, SK;

**(111) 194696**

(151) 16.3.2001  
(156) 16.3.2009  
(180) 16.3.2019  
(210) 661-99  
(220) 16.3.1999  
(442) 11.12.2000  
(450) 11.6.2001

**7 (511) 16, 35, 41**

(511) 16 - Tlačoviny, časopisy, periodiká, knihy z oblasti kynológie.  
35 - Propagačná činnosť; administratívna a ekonomická (okrem finančnej) činnosť pri riadení kynológie.  
41 - Tvorba filmov a videozáznamov z oblasti kynológie, organizácia činnosti kynologických klubov, chovateľských staníc a kynologických organizácií v oblasti zábavy, športu a kultúry; publikačná činnosť, organizovanie kynologických podujatí, a to výstav, súťaží, školení; vzdelávanie a výchova kynologických rozhodcov.

**(540) FCI**

(732) Slovenská kynologická jednota, Štefánikova 10, 811 05 Bratislava, SK;  
(740) Litvákova Edita, Ing., Bratislava, SK;

**(111) 194724**

(151) 16.3.2001  
(156) 8.6.2009  
(180) 8.6.2019  
(210) 1456-99  
(220) 8.6.1999  
(442) 11.12.2000  
(450) 11.6.2001

**7 (511) 5**

(511) 5 - Farmaceutické prípravky a látky na humánne a veterinárne použitie, lieky, veterinárne prípravky, zdravotnícke prípravky; multivitamínové a multiminerálne prípravky, doplnková výživa; diietické látky prispôsobené na lekárske účely; potrava pre dojčatá.

**(540) Od A po Zinok**

(732) Wyeth Holdings Corporation, Five Giralda Farms, Madison, New Jersey 07940, US;  
(740) Fajnorová Mária, Ing., Bratislava, SK;

**(111) 194752**

(151) 16.3.2001  
(156) 2.11.2009  
(180) 2.11.2019  
(210) 2809-99  
(220) 2.11.1999  
(442) 11.12.2000  
(450) 11.6.2001

**7 (511) 34**

(511) 34 - Tabak v spracovanom alebo nespracovanom stave; substancie na fajčenie predávané zvlášť alebo v zmesi s tabakom, bez liečivých alebo hojivých účinkov; šnupavý tabak; potreby pre fajčiarov patriace do triedy 34; cigaretové papieriky, cigaretové trubičky a zápalky.

**(540) MAYFAIR**

(732) Gallaher Limited, Members Hill, Brooklands Road, Weybridge, Surrey KT13 OQU, GB;  
(740) Tomeš Pavol, Ing., Bratislava, SK;

**(111) 194774**

(151) 16.3.2001  
(156) 11.11.2009  
(180) 11.11.2019  
(210) 2865-99  
(220) 11.11.1999  
(442) 11.12.2000  
(450) 11.6.2001

**7 (511) 3, 21, 30**

(511) 3 - Prípravky na čistenie zubov a ošetrovanie ústnej dutiny; neliečivé ústne vody, zubné leštidlá, zubné prášky, tablety a prípravky odkrývajúce zubný povlak.  
21 - Zubné kefky, pomôcky a prostriedky na čistenie zubov a starostlivosť o zuby, jazyk a ďasná, zubné špáradlá, škrabky na jazyk, dentálne zrkadlá, držadlá, obaly a puzdrá na zubné kefky a zubné špáradlá; toaletné pomôcky a potreby; dentálne nite.  
30 - Žuvačky.

**(540) SIGNAL FAMILY**

(732) UNILEVER N. V., Weena 455, 3013 AL Rotterdam, NL;  
(740) Fajnorová Mária, Ing., Bratislava, SK;

**(111) 194847**

(151) 20.4.2001  
(156) 23.9.2009  
(180) 23.9.2019  
(210) 1572-97  
(220) 23.9.1999  
(442) 18.1.2001  
(450) 10.7.2001

**7 (511) 6, 9, 19, 35, 36, 37, 39, 42**

(511) 6 - Značky kovové na vozidlá; dopravné značky kovové; kovové signalizačné a návěstné tabule; stavidlá kovové; stavebný materiál kovový; stavby prenosné kovové.  
9 - Dopravné signalizačné zariadenia svetelné a mechanické; signalizačné zariadenia požiarne; signalizačné zvončeky a výstražné prístroje elektrické; signalizačné návěsti, dopravné značky svetelné a mechanické, signalizačné panely; informačné tabule elektronické.  
19 - Signalizačné panely nekovové s výnimkou svetelných; stavby prenosné okrem kovových; stavebný materiál okrem kovového; stavebné panely okrem kovových.  
35 - Obchodné a komerčné informácie; služby, poradenstvo v obchodnej činnosti; prieskum obchodný; prieskum trhu.  
36 - Prenájom nehnuteľností a bytov.  
37 - Prenájom stavebných strojov a zariadení; stavebníctvo; stavba, údržba a servis dopravných zariadení, značiek a značení; stavebný dozor; stavebné informácie; značenie dopravných komunikácií dopravnými značkami a nápismi.  
39 - Doprava osobná a nákladná; informácie o doprave.  
42 - Projektovanie stavieb; projektová činnosť, štúdie technických projektov, projekty v doprave, dopravných zariadení a značení dopravných komunikácií; zostavovanie stavebných výkresov; zostavovanie dokumentácií o dopravných značkách, značení a signalizácie.

**(540) K2J**

(732) K2J, s. r. o., Ivánska cesta 23, 823 57 Bratislava, SK;  
 (740) Kastler Anton, Bratislava, SK;

**(111) 194899**

(151) 20.4.2001  
 (156) 26.8.2009  
 (180) 26.8.2019  
 (210) 2189-99  
 (220) 26.8.1999  
 (442) 18.1.2001  
 (450) 10.7.2001

**7 (511) 33**

(511) 33 - Alkoholické nápoje s výnimkou pív.  
 (540)



(732) VÍNO NITRA, spol. s r. o., Dolnozoborská 14,  
 949 01 Nitra, SK;  
 (740) ROTT, RŮŽIČKA & GUTTMANN, v. o. s.,  
 Bratislava, SK;

**(111) 194900**

(151) 20.4.2001  
 (156) 10.9.2009  
 (180) 10.9.2019  
 (210) 2353-99  
 (220) 10.9.1999  
 (442) 18.1.2001  
 (450) 10.7.2001

**7 (511) 5, 30, 32**

(511) 5 - Dietetické cukrovinky, dietetické šumienky  
 v práškoch alebo vo forme tabletiiek prispôsobené  
 na lekárske účely.  
 30 - Cukrovinky.  
 32 - Limonády, šumivé limonády, prášky a tab-  
 letky na prípravu šumivých nápojov.

**(540)**

(732) PEZ International AG, Eduard-Haas-Strasse 25,  
 A-4050 Traun, AT;  
 (740) Litvákova Edita, Ing., Bratislava, SK;

**(111) 194915**

(151) 20.4.2001  
 (156) 19.11.2009  
 (180) 19.11.2019  
 (210) 2947-99  
 (220) 19.11.1999  
 (310) 2227654  
 (320) 6.7.1999  
 (330) AR

(442) 18.1.2001

(450) 10.7.2001

**7 (511) 9**

(511) 9 - Multimediálny softvér zaznamenaný na CD-  
 -ROM obsahujúci inštrukčné materiály týkajúce  
 sa používania počítačového softvéru a hardvéru.

**(540)**

(732) NEW HORIZONS EDUCATION CORPORATION,  
 1900 S. State College Blvd., Suite 200, Anaheim,  
 CA 92806, US;

(740) Čechvalová Dagmar, Bratislava, SK;

**(111) 194916**

(151) 20.4.2001  
 (156) 19.11.2009  
 (180) 19.11.2019  
 (210) 2948-99  
 (220) 19.11.1999  
 (310) 2227655  
 (320) 6.7.1999  
 (330) AR  
 (442) 18.1.2001  
 (450) 10.7.2001

**7 (511) 16**

(511) 16 - Inštrukčné materiály týkajúce sa používania  
 počítačového softvéru a hardvéru.

**(540)**

(732) NEW HORIZONS EDUCATION CORPORATION,  
 1900 S. State College Blvd., Suite 200, Anaheim,  
 CA 92806, US;

(740) Čechvalová Dagmar, Bratislava, SK;

**(111) 194917**

(151) 20.4.2001  
 (156) 19.11.2009  
 (180) 19.11.2019  
 (210) 2949-99  
 (220) 19.11.1999  
 (310) 2227656  
 (320) 6.7.1999  
 (330) AR  
 (442) 18.1.2001  
 (450) 10.7.2001

**7 (511) 41**

(511) 41 - Vzdelávacie služby, konkrétne vedenie kurzov  
 o používaní počítačového softvéru a hardvéru.

(540)



(732) NEW HORIZONS EDUCATION CORPORATION,  
1900 S. State College Blvd., Suite 200, Anaheim,  
CA 92806, US;

(740) Čechvalová Dagmar, Bratislava, SK;

(111) 194918

(151) 20.4.2001  
(156) 19.11.2009  
(180) 19.11.2019  
(210) 2950-99  
(220) 19.11.1999  
(310) 2227657  
(320) 6.7.1999  
(330) AR  
(442) 18.1.2001  
(450) 10.7.2001

7 (511) 42

(511) 42 - Počítačové služby, konkrétne poskytovanie aplikácií a technického školenia na báze internetu v oblasti počítačových školení; počítačové služby, konkrétne poskytovanie príslušenstva na báze internetu na prenos obsahu školenia študentom v oblasti počítačových školení.

(540)



(732) NEW HORIZONS EDUCATION CORPORATION,  
1900 S. State College Blvd., Suite 200, Anaheim,  
CA 92806, US;

(740) Čechvalová Dagmar, Bratislava, SK;

(111) 194933

(151) 20.4.2001  
(156) 9.1.2009  
(180) 9.1.2019  
(210) 30-99  
(220) 9.1.1999  
(442) 18.1.2001  
(450) 10.7.2001

7 (511) 9, 16, 17, 37, 42

(511) 9 - Elektrické akumulátory do vozidiel; planografické prístroje; elektrické meracie zariadenia; elektrické káble; elektrické spojky; elektrické svorky; poistky; poistkový drôt.  
16 - Albumy; brožúry; pečiatky; fotografie; plány; školské potreby; písacie potreby.  
17 - Podkladové materiály z gumy a plastov; izolácie na káble; izolanty elektrického vedenia.

37 - Oprava fotografického prístroja, inštalovanie a opravy elektrických spotrebičov, pranie alebo čistenie; opravovne hodín; mangľovanie; oprava dáždnikov; žehlenie bielizne; chemické čistenie; informácie o opravách; ostrenie a brúsenie nožov.

42 - Fotografovanie; výskum a vývoj nových výrobkov.

(540)



(732) SLUŽBA, výrobné družstvo, Pražská 33, 949 01  
Nitra, SK;

(740) Beleščák Ladislav, Ing., Piešťany, SK;

(111) 194984

(151) 20.4.2001  
(156) 30.11.2009  
(180) 30.11.2019  
(210) 3041-99  
(220) 30.11.1999  
(442) 18.1.2001  
(450) 10.7.2001

7 (511) 29

(511) 29 - Jedlé oleje a tuky vrátane masla a margarínu.

(540) RAMA CREAM

(732) UNILEVER N. V., Weena 455, 3013 AL Rotterdam, NL;

(740) Fajnorová Mária, Ing., Bratislava, SK;

(111) 195041

(151) 20.4.2001  
(156) 9.12.2009  
(180) 9.12.2019  
(210) 3156-99  
(220) 9.12.1999  
(442) 18.1.2001  
(450) 10.7.2001

7 (511) 9

(511) 9 - Kontaktné šošovky.

(540) COMPLEMENTS

(732) NOVARTIS AG, CH-4002 Basel, CH;

(740) Čechvalová Dagmar, Bratislava, SK;

(111) 195052

(151) 20.4.2001  
(156) 10.12.2009  
(180) 10.12.2019  
(210) 3174-99  
(220) 10.12.1999  
(442) 18.1.2001  
(450) 10.7.2001

7 (511) 34

(511) 34 - Cigarety, tabak, tabakové výrobky, fajčiarske potreby, zapalovače, zápalky.

(540)

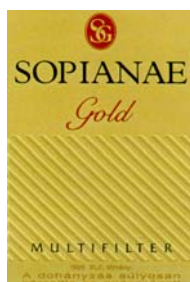

- (591) zlatá, čierna, červená  
 (732) British American Tobacco (Brands) Limited, Globe House, 4 Temple Place, London WC2R 2PG, GB;  
 (740) Žovicová Viera, Mgr., Bratislava, SK;

(111) 195062

- (151) 20.4.2001  
 (156) 16.12.2009  
 (180) 16.12.2019  
 (210) 3254-99  
 (220) 16.12.1999  
 (442) 18.1.2001  
 (450) 10.7.2001

7 (511) 29

- (511) 29 - Jedlé oleje a tuky vrátane masla a margarínu, mliečne výrobky.

(540)



- (591) žltá, modrá, červená, zelená, hnedá, béžová, biela  
 (732) UNILEVER N. V., Weena 455, 3013 AL Rotterdam, NL;  
 (740) Fajnorová Mária, Ing., Bratislava, SK;

(111) 195084

- (151) 20.4.2001  
 (156) 27.12.2009  
 (180) 27.12.2019  
 (210) 3352-99  
 (220) 27.12.1999  
 (442) 18.1.2001  
 (450) 10.7.2001

7 (511) 16, 35, 40, 41, 42

- (511) 16 - Fotopolymérne štočky; obežníky; papier do kopírovacích strojov; písacie potreby; puzdrá na pasy; knihárske kancelárske stroje a prístroje; oceľové písmená; kancelárska pomôcka na dávkovanie lepiacej pásky; pečiatky a štočky s adresou; tlačiarne adres; plagáty; reklamné tabule z papiera, kartónu alebo lepenky; albumy; tlač - rytiny; aritmetické tabuľky; počítacie tabuľky; umelecké litografie; noviny; periodiká; atlasy; lístky; písmo; skicáre; útržkové bloky; cievky s farbami páskami ako kancelárska potreba; držiačky na písacie potreby; výšivkové vzory; pečiatky; pečiatkové podušky; trhacie kalendáre; vzory na kopírovanie; tlačové písmo; uhľový, kopírovací

papier; poznámkové zošity; mapy; vyučovacie pomôcky s výnimkou prístrojov a zariadení; kartotékové lístky; hracie karty; tuby z kartónu; predmety z kartónu; katalógy; sádzacie rámy; obaly na doklady; papierové obaly na spisy; cifry - znaky; chromolitografy (polygrafia); zaraďovače - kancelárske obaly; knihy; písmená; tlačové znaky; dátumové pečiatky; sádzadlá (polygrafia); korekčný atrament; obaly ako piernický tovar; krieda na písanie; litografická krieda; obaly na mliečne výrobky papierové; obtlačky; pretlače; diagramy; obálky; kopírovacie zariadenia; leptaný štočok; baliaci papier; písacie stroje elektrické aj neelektrické; pomôcky na vymazávanie; písacie potreby; farebné pásy; obálkovicie stroje pre kancelárie; fotografie; účtovné knihy; zoznamy; tlačivá; kancelárske potreby s výnimkou nábytku; šablóny; sadzobnice (polygrafia); grafické zobrazenie; vytlačené cestovné poriadky; tlačené časové plány a harmonogramy; pohľadnice; tlačoviny; tlačiacie pásy s výnimkou textilných; prenosné tlačiarne ako kancelárska pomôcka; publikácie; príručky; listový papier; tlačiarenský lis; kopírovacie ihly na rysovanie alebo kreslenie; litografie; litografické dosky; brožované knihy, brožúry; svietivý papier; naval'ovacie platne do kopírovacích zariadení; paginovačky; olejotlače; piernický tovar; pergamenový papier; vzory na šitie; škatule s farbami ako školské pomôcky; plastové fólie na balenie; zinkografické štočky; plány; šablóny; rozmnožovacie zariadenia a stroje; prospekty; planogramy; tlačové reglety; perá ako kancelárske potreby; časopisy (periodiká); papierové pásy; pásy do písacích strojov; podušky na pečiatkovanie; školské potreby - papier a písacie potreby; záložky, stužky do kníh; blahoprajné pohľadnice; podložky na písanie; lepidlá a lepiace pásy na kancelárske účely a použitie v domácnosti; nálepky na kancelárske použitie alebo pre domácnosť; pečiatky s adresami do adresovacích strojov; ročenky; samolepky pre domácnosť a na kancelárske účely; lepenkové platne ako piernický tovar; lepenkové alebo papierové škatule; oznámenia ako piernický tovar; bublinové obaly z plastických materiálov na balenie; fólie z regenerovanej celulózy na balenie; otvárače na listy; vrecká na odpadky z papiera alebo plastických materiálov; grafické znaky; lepenkové alebo papierové obaly na fľaše; pútače z papiera alebo lepenky; pásy do počítačových tlačiarní; nálepky, lepiace štítky.

35 - Reklamná činnosť; sprostredkovanie obchodu s tovarom; zbieranie a zoraďovanie údajov do počítačových báz dát; prenájom kopírovacích strojov, kancelárskych strojov a zariadení; rozširovanie reklamných materiálov zákazníkom (letáky, prospekty, tlačivá, vzorky); prenájom reklamných materiálov; prenájom reklamných plôch; sprostredkovanie služieb uvedených v triede 35 tohto zoznamu.

40 - Sadzba a zhotovovanie tlačiarenských predlôh; tlačenie vzorov; rytie, gravírovanie; laminovanie; knihárstvo; konečné spracovanie kníh; spracovanie a úprava papiera; rysovanie laserom, kreslenie; fototlač; zinkografia, výroba štočkov; úprava a spracovanie kovov; sprostredkovanie služieb uvedených v triede 40 tohto zoznamu.

41 - Rozmnožovanie nahraných nosičov a záznamov obrazu; vydávanie textov s výnimkou reklamných alebo náborových; vydavateľské činnosti; vydávanie kníh, novín, časopisov a iných periodických publikácií; sprostredkovanie služieb uvedených v triede 41 tohto zoznamu.

42 - Tlač, tlačenie; litografická tlač; ofsetová tlač; flexotlač; fotografovanie na mikrofilm; spracovanie dát; sprostredkovanie služieb uvedených v triede 42 tohto zoznamu.

(540)



(732) Šindléry Ján - TESFO, Textilná 15, 034 05 Ružomberok, SK;

(740) Zahatňanská Gabriela, Ing., Žilina, SK;

(111) 195182

(151) 16.5.2001  
(156) 20.12.2009  
(180) 20.12.2019  
(210) 3291-99  
(220) 20.12.1999  
(442) 12.2.2001  
(450) 6.8.2001

7 (511) 2

(511) 2 - Náterové farby a laky na kovy a drevo, náterové hmoty s antikoročným účinkom.

(540) GALVINOL

(732) Tradix Slovakia s. r. o., Kovaľská 1A, 040 15 Košice, SK;

(740) Fajnorová Mária, Ing., Bratislava, SK;

(111) 195183

(151) 16.5.2001  
(156) 20.12.2009  
(180) 20.12.2019  
(210) 3292-99  
(220) 20.12.1999  
(442) 12.2.2001  
(450) 6.8.2001

7 (511) 2

(511) 2 - Náterové farby a laky na kovy a drevo, náterové hmoty s antikoročným účinkom.

(540) ALKYTON

(732) Tradix Slovakia s. r. o., Kovaľská 1A, 040 15 Košice, SK;

(740) Fajnorová Mária, Ing., Bratislava, SK;

(111) 195254

(151) 17.5.2001  
(156) 10.9.2009  
(180) 10.9.2019  
(210) 2345-99  
(220) 10.9.1999  
(442) 12.2.2001  
(450) 6.8.2001

7 (511) 5

(511) 5 - Solubilizačné prípravky na farmaceutické účely do prípravkov proti rakovine.

(540) CASTPHIL

(732) Bristol-Myers Squibb Company, spoločnosť zriadená podľa zákonov štátu Delaware, 345 Park Avenue, New York, New York 10154, US;

(740) Brichtová Tatiana, JUDr., Bratislava, SK;

(111) 195356

(151) 17.5.2001  
(156) 11.2.2009  
(180) 11.2.2019  
(210) 275-99  
(220) 11.2.1999  
(442) 12.2.2001  
(450) 6.8.2001

7 (511) 5

(511) 5 - Farmaceutické a liečivé prípravky a látky na humánne použitie.

(540) SOLPADEINE

(732) SmithKline Beecham plc, 980 Great West Road, Brentford, Middlesex TW8 9GS, GB;

(740) Fajnorová Mária, Ing., Bratislava, SK;

(111) 195363

(151) 17.5.2001  
(156) 16.4.2009  
(180) 16.4.2019  
(210) 949-99  
(220) 16.4.1999  
(442) 12.2.2001  
(450) 6.8.2001

7 (511) 30

(511) 30 - Mrazené krémy, zmrzliny.

(540)



(591) modrá, biela, tmavomodrá

(732) UNILEVER Slovensko, spol. s r. o., Nám. SNP 15, 810 00 Bratislava, SK;

(740) Fajnorová Mária, Ing., Bratislava, SK;

(111) 195373

(151) 17.5.2001  
(156) 7.6.2009  
(180) 7.6.2019  
(210) 1446-99  
(220) 7.6.1999  
(442) 12.2.2001  
(450) 6.8.2001

7 (511) 5, 29, 30, 31

(511) 5 - Výrobky farmaceutické, zverolekárske, hygienické a zdravotnícke; prípravky diabetické na liečebné účely; liečivé byliny a čaje; čaje medicínál-

ne; čaje chinínové; čaje odtučňovacie; čaje preháňacie; čaje proti astme; fenykel na lekárske účely; potraviny, nápoje a diétne potraviny upravené na lekárske účely, diétne nápoje upravené na lekárske účely; diabetický chlieb a sirupy na farmaceutické účely; potraviny pre dojčatá, batolata a deti; výťažky bohaté na rastlinné bielkoviny na výživu detí a chorých; potraviny farmaceutické; potraviny posilňujúce pre deti a chorých; potraviny špeciálne pre chorých a rekonvalescentov; vitamínové prípravky; vitamínové nápoje; farmaceutické povzbudzujúce prostriedky; vitamínové bonbóny; vitamín E koncentrovaný; výživné prípravky pre mikroorganizmy; doplnky výživové na lekárske účely; náplasti, obvazový materiál; chirurgické plátna; chirurgické obvazy; octany na farmaceutické účely; lepiace pásy na lekárske účely; cigarety bez tabaku na lekárske účely; dezodoranty iné ako na osobnú hygienu; glukóza na liečebné účely; mentol; mentol na farmaceutické účely; oleje na lekárske použitie; olovnatá voda; prípravky na omrzliny; opiáty; drogy na liečebné účely; výrobky na hubenie škodlivých zvierat; repelenty proti hmyzu; fungicídy, herbicídy; hygienické potreby na lekárske účely a osobnú hygienu; hygienické vložky; hygienické obrúsky; hmoty na zubné výplne; hmoty na zubolekárske odtlačky; zliatiny drahých kovov na zubolekárske účely; výrobky na prevenciu alebo zmiernenie chorôb; výrobky na zmierňovanie bolesti; výrobky z pramenitých a minerálnych vôd na liečebné účely; bonbóny proti kašľu; bonbóny, utišujúce prostriedky, karamely, lieky proti kašľu; bonbóny skorocelové, bonbóny bedrovníkové; lekárenské pastilky, pilulky, prášky a tabletky; lekárenské prípravky, chemicko-farmaceutické prípravky všetkých druhov; lekárenské tabletky zo živočíšneho uhlia; preháňadlá; lektvary; lieky na hojenie rán; lieky posilňujúce; lieky proti uštipnutiu hmyzom; lieky proti bolestiam zubov alebo hlavy; lieky tekuté; lieky proti horúčkam; menštruačné vložky; menštruačné tampóny; menštruačné nohavičky; vata na lekárske účely; soli do kúpeľa; soli draselné na lekárske účely; slad na farmaceutické účely; glycerín na lekárske účely; alkaloidy na lekárske účely; alkohol na liečebné účely; aminokyseliny na lekárske a veterinárne účely; antibakteriálne, dezinfekčné prípravky; bahno do kúpeľa; balzamy na lekárske účely; cukor na lekárske účely; cukrovinky s liečivými prísadami; čapíky; čistiace prípravky na kontaktné šošovky; prípravky na čistenie vzduchu; diagnostické prípravky na liečebné účely; enzýmy na lekárske účely; hormóny na lekárske účely; lekárske prípravky na chudnutie; jód na farmaceutické účely; prenosné lekárnice včítane obsahu, masti na farmaceutické účely; sušené mlieko pre dojčatá; mlieko na farmaceutické účely; sedatíva; žuvačky na lekárske účely.

29 - Mäso, ryby, hydina a zverina; mäsové výťažky; údeniny; konzervované, sušené, zavárané a nakladané ovocie a zelenina; želé, džemy, kompóty; vajcia, mlieko a mliečne výrobky; oleje a tuky jedlé; maslo; mliečne nápoje s prevahou mlieka; zemiakové lupienky; zemiakové hranolčeky; hrozienka; huspeniny; jogurt; kandizované ovocie;

kaviár; kyslá kapusta; mliečne výrobky; mrazené ovocie; spracované oriešky, mandle; ovocné šaláty; zeleninové šaláty; paštéty; polievky; potraviny z rýb; paradajkový pretlak; slanina; syry; vývary; bujóny; želatína.

30 - Škrobovité potraviny; potraviny z múky; čaj, čaj čínsky; bylinný čaj so sexuálnymi účinkami nie na lekárske účely; papierové vrecúška plnené čajom nahrádzajúce filtre na čaj; káva; kakao; cukor; ryža; tapioky; sága; kávové nahrádky, múka a obilné prípravky; chlieb; sušenky; oplátky; sucháre; koláče; jemné pečivo a cukrovinky; zmrzlina; čokoláda; med; sirup z melasy; kvasnice; soľ; prášky do pečiva; horčica; korenie; ocot; chuťové omáčky; nálevy na šaláty; pudinky; šľahačka; ľad na chladenie; prírodné sladidlá; glukóza na výživu; bonbóny mentolové; prírodné aromatické látky; fazuľa; kečup; krupica; vločky; majonéza; špagety; kávové alebo čokoládové nápoje; rezance; šľavy (chuťové prísady); cestá; mentol do cukrovíniok.

31 - Čerstvé ovocie a zelenina; krmivo pre zvieratá; slad na výrobu piva a liehovín; arašidy; orechy.

#### (540) SILYMARIN

(732) Naturprodukt CZ spol. s r. o., Na Viničkách č. p. 638, Šestajovice, 250 92 Praha - Východ, CZ;

(740) Kastler Anton, Bratislava, SK;

#### (111) 195380

(151) 17.5.2001

(156) 9.6.2009

(180) 9.6.2019

(210) 1472-99

(220) 9.6.1999

(442) 12.2.2001

(450) 6.8.2001

#### 7 (511) 3

(511) 3 - Prípravky na čistenie, leštenie, odmasťovanie a brúsenie; prípravky odstraňujúce vosk; prípravky na uvoľňovanie vypúšťacích odtokov; mydlá; detergenty; všetky tovary patriace do triedy 3.

#### (540) SHOWER SHINE

(732) S. C. Johnson & Son, Inc., 1525 Howe Street, Racine, Wisconsin 53403-2236, US;

(740) Žovicová Viera, Mgr., Bratislava, SK;

#### (111) 195406

(151) 17.5.2001

(156) 12.11.2009

(180) 12.11.2019

(210) 2874-99

(220) 12.11.1999

(442) 12.2.2001

(450) 6.8.2001

#### 7 (511) 3, 35, 39

(511) 3 - Bieliace prípravky a iné látky na čistenie bielizne a šatstva, čistiace prípravky, leštiace prípravky, pracie prípravky, brúsne prípravky, mydlá, voňavkárske výrobky, oleje do parfumov a vôní, oleje na toaletné účely, oleje na kozmetické účely, éterické esenciálne oleje, kozmetické prípravky, vlasové vody, prípravky na čistenie zubov, bieliace prípravky na kozmetické účely.

35 - Poradenstvo v oblasti obchodnej činnosti zamerané na oblečenie a prípravky na osobnú hygienu a starostlivosť o ľudské telo, pomoc pri riadení obchodných aktivít v oblasti uvedených tovarov.

39 - Distribúcia oblečenia a prípravkov na osobnú hygienu a starostlivosť o ľudské telo na dobierku prostredníctvom poštových objednávok z katalógov.

**(540) VICTORIA'S SECRET**

(732) VICTORIA'S SECRET STORES BRAND MANAGEMENT, INC., Four Limited Parkway, Reynoldsburg, Ohio 43068, US;

(740) Guniš Jaroslav, Mgr., Bratislava, SK;

**(111) 195443**

(151) 22.5.2001  
(156) 16.11.2009  
(180) 16.11.2019  
(210) 2903-99  
(220) 16.11.1999  
(442) 12.2.2001  
(450) 6.8.2001

**7 (511) 9**

(511) 9 - Kontaktné šošovky.

**(540) COLORBLEND**

(732) NOVARTIS AG, CH-4002 Basel, CH;

(740) Čechvalová Dagmar, Bratislava, SK;

**(111) 195472**

(151) 15.6.2001  
(156) 25.2.2009  
(180) 25.2.2019  
(210) 459-99  
(220) 25.2.1999  
(442) 12.3.2001  
(450) 11.9.2001

**7 (511) 9, 35, 37, 39, 42**

(511) 9 - Elektrické a elektronické obvody, elektrické a elektronické obvodové dosky, karty, (štítky) a moduly, napájacie systémy a silové konvertorové systémy, montážne celky, montážne podskupiny a súčasti, pamäťové obvody, pamäťové karty (štítky) a pamäťové moduly, vymeniteľné vonkajšie elektrické a elektronické dosky, karty (štítky) a moduly, PCMCIA karty, t. j. prídavné karty, ktoré sa zasúvajú do slotu PCMCIA, integrované obvody, modemy a dosky s neizolovanými plošnými spojmi.

35 - Sprostredkovanie obchodu s materiálmi a riadenie reťazových dodávok; obchodné poradenstvo.

37 - Služby opravárske a renovačné, týkajúce sa všetkých uvedených elektrických a elektronických systémov, montáží, podmontáží a súčiastok; montáže; zhotovovanie elektrických a elektronických systémov na zákazku, montážnych celkov, montáží, podmontáží a súčastí.

39 - Rozvodné služby (rozvod elektriny) týkajúce sa elektrických a elektronických systémov, montážnych celkov, montážnych podskupín a súčastí.

42 - Zhotovovanie (vývoj) prototypov, vývoj, technické testy, skúšky spoľahlivosti a záruky za výroby, analýzy porúch, ohodnocovanie výrobkov, výrobných procesov a súčastí, poradenské služby týkajúce uvedených služieb s výnimkou obchodného poradenstva, dizajn.

**(540)**



(732) Celestica International Inc., 844 Don Mills Road, North York, M3C 1V7 Ontario, CA;

(740) ROTT, RŮŽIČKA & GUTTMANN, v. o. s., Bratislava, SK;

**(111) 195490**

(151) 15.6.2001  
(156) 7.6.2009  
(180) 7.6.2019  
(210) 1443-99  
(220) 7.6.1999  
(442) 12.3.2001  
(450) 11.9.2001

**7 (511) 9, 35, 37, 38, 42**

(511) 9 - Počítače - hardvér včítane počítačových doplnkov; počítačové klávesnice; prístroje na spracovanie informácií; softvér a programové vybavenie každého druhu včítane softvéru a programového vybavenia špeciálneho; súbory dát a informácií každého druhu na každom type nosiča okrem papierových nosičov; videokazety; CD disky; počítačové siete (hardvér a softvér); kancelárska technika - tlačiarne, telefóny, faxy, kopírovacie stroje, skartovače, prístroje a nástroje navigačné; prístroje a nástroje na vedecké a laboratórne účely; navigačné prístroje a nástroje; prístroje a nástroje geodetické a prístroje na bezdrôtovú telegrafiu; prístroje fotografické, kinematografické, optické včítane premietačiek obrazov a zväčšovacích prístrojov; prístroje a nástroje na meranie a váženie; prístroje a nástroje signalizačné; prístroje a nástroje na účely záchranné a učebné; prístroje na záznam a reprodukciu hovoreného slova; rozhlasové a televízne prijímače a vysieláče; satelitné prijímače; gramofóny; audiovizuálna technika každého druhu; magnetofóny každého druhu; kancelárske stroje a zariadenia včítane zariadenia na spracovanie dát; zapisovacie pokladnice a počítacie stroje včítane kancelárskych a dierovacích strojov; výpočtová technika každého druhu včítane periférnych zariadení a komunikačných zariadení; telekomunikačná technika každého druhu včítane interface na spojenie s výpočtovou technikou; prenosné prepojovacie medzičlánky na hlavné počítače; meracie prístroje a nástroje; meracie prístroje so záznamovými prvkami; merače elektriny a elektrické meracie prístroje; elektrické a elektronické zariadenia na výpočet a odovzdávanie štatistických údajov a informácií, ako i na dozor, overovače a diaľkové ovládacie priemyselných operácií; informačné zariadenia; elektrotechnické prístroje, nástroje a náradie neobsiahnuté v iných triedach.

35 - Automatizované spracovanie dát; prenájom kopírovacích strojov; prenájom kancelárskych strojov a zariadení; prenájom registračných pokladníc.

37 - Inštalácie počítačových sietí (hardvér).

38 - Prevádzkovanie počítačových sietí; prenájom modemov; prenájom telekomunikačných prístrojov; prenájom prístrojov na prenos správ; prenájom zariadení na prenos informácií.



42 - Projektovanie; projektovanie elektrických zariadení; štúdie projektov; prenájom počítačov; prenájom počítačového softvéru; prenájom predajných automatov; prenájom výpočtovej techniky; inžinierske práce; tvorba, inštalácia a aktualizácia softvéru; programovanie; softvér - návrhy; poradenská činnosť v oblasti výpočtovej techniky; grafické práce včítane počítačovej grafiky; konzultačná a poradenská činnosť v oblasti informatiky.

**(540) AT Computers a.s.**

(732) AT Computers a. s., Těšínská 1970/56, 710 00 Ostrava, Slezská Ostrava, CZ;  
(740) Kastler Anton, Bratislava, SK;

**(111) 195491**

(151) 15.6.2001  
(156) 7.6.2009  
(180) 7.6.2019  
(210) 1444-99  
(220) 7.6.1999  
(442) 12.3.2001  
(450) 11.9.2001

**7 (511) 9, 35, 37, 38, 42**

(511) 9 - Počítače - hardvér včítane počítačových doplnkov; počítačové klávesnice; prístroje na spracovanie informácií; softvér a programové vybavenie každého druhu včítane softvéru a programového vybavenia špeciálneho; súbory dát a informácií každého druhu na každom type nosiča okrem papierových nosičov; videokazety; CD disky; počítačové siete (hardvér a softvér); kancelárska technika - tlačiarne, telefóny, faxy, kopírovacie stroje, skartovače, prístroje a nástroje navigačné; prístroje a nástroje na vedecké a laboratórne účely; navigačné prístroje a nástroje; prístroje a nástroje geodetické a prístroje na bezdrôtovú telegrafiu; prístroje fotografické, kinematografické, optické včítane premietacích obrazov a zväčšovacích prístrojov; prístroje a nástroje na meranie a váženie; prístroje a nástroje signalizačné; prístroje a nástroje na účely záchranné a učebné; prístroje na záznam a reprodukciu hovoreného slova; rozhlasové a televízne prijímače a vysieláče; satelitné prijímače; gramofóny; audiovizuálna technika každého druhu; magnetofóny každého druhu; kancelárske stroje a zariadenia včítane zariadenia na spracovanie dát; zapisovacie pokladnice a počítacie stroje včítane kancelárskych a dierovacích strojov; výpočtová technika každého druhu včítane periférnych zariadení a komunikačných zariadení; telekomunikačná technika každého druhu včítane interface na spojenie s výpočtovou technikou; prenosné prepojovacie medzičlánky na hlavné počítače; meracie prístroje a nástroje; meracie prístroje so záznamovými prvkami; merače elektriny a elektrické meracie prístroje; elektrické a elektronické zariadenia na výpočet a odovzdávanie štatistických údajov a informácií, ako i na dozor, overovače a diaľkové ovládače priemyselných operácií; informačné zariadenia; elektrotechnické prístroje, nástroje a náradie neobsiahnuté v iných triedach.

35 - Automatizované spracovanie dát; prenájom kopírovacích strojov; prenájom kancelárskych strojov a zariadení; prenájom registračných pokladníc.

37 - Opravy elektrických prístrojov; opravy, inštalácia elektrických spotrebičov, opravy kancelárskych strojov a prístrojov; opravy strojov; stroje - údržba a opravy; opravy a inštalácia reprodukčnej elektrotechniky; inštalácia a opravy elektrických vedení; inštalácia kancelárskych a obchodných strojov a prístrojov; inštalácia počítačových sietí (hardvér).

38 - Prevádzkovanie počítačových sietí; prenájom modemov; prenájom telekomunikačných prístrojov; prenájom prístrojov na prenos správ; prenájom zariadení na prenos informácií.

42 - Projektovanie; projektovanie elektrických zariadení; štúdie projektov; prenájom počítačov; prenájom počítačového softvéru; prenájom predajných automatov; prenájom výpočtovej techniky; inžinierske práce; tvorba, inštalácia a aktualizácia softvéru; programovanie; softvér - návrhy; poradenská činnosť v oblasti výpočtovej techniky; grafické práce včítane počítačovej grafiky; konzultačná a poradenská činnosť v oblasti informatiky.

**(540) PREMIO**

(732) AT Computers a. s., Těšínská 1970/56, 710 00 Ostrava, Slezská Ostrava, CZ;  
(740) Kastler Anton, Bratislava, SK;

**(111) 195710**

(151) 19.6.2001  
(156) 20.12.2009  
(180) 20.12.2019  
(210) 3290-99  
(220) 20.12.1999  
(442) 12.3.2001  
(450) 11.9.2001

**7 (511) 2**

(511) 2 - Náterové farby a laky na kovy a drevo, náterové hmoty s antikorozným účinkom.

**(540) PENETRÁTOR**

(732) Tradix Slovakia s. r. o., Kovaľská 1A, 040 15 Košice, SK;  
(740) Fajnorová Mária, Ing., Bratislava, SK;

**(111) 195795**

(151) 19.6.2001  
(156) 15.6.2009  
(180) 15.6.2019  
(210) 1504-99  
(220) 15.6.1999  
(442) 12.3.2001  
(450) 11.9.2001

**7 (511) 30**

(511) 30 - Krémová horčicová zmes, omáčky, korenie, chuťové prísady.

**(540) HELLMANN'S DIJONNAISE**

(732) Conopco, Inc., 390 Park Avenue, New York, New York 10022, US;  
(740) Fajnorová Mária, Ing., Bratislava, SK;

**(111) 195812**

(151) 19.6.2001  
(156) 14.12.2008  
(180) 14.12.2018  
(210) 3208-98  
(220) 14.12.1998  
(442) 12.3.2001  
(450) 11.9.2001

**7 (511) 29, 30**

(511) 29 - Mliečne, smotanové, jogurtové, tvarohové mrazené krémy aj s rastlinným tukom; mliečne, smotanové, jogurtové, tvarohové mrazené krémy s prídavkom ovocia, ovocné mrazené krémy.  
30 - Zmrzliny; ovocné zmrzliny; smotanové zmrzliny; mrazené cukrovinky; zmrzlinové výrobky; mrazené krémy.

**(540) KUBA**

(732) NOWACO Czech Republic s.r.o., V Růžovém údolí 553, 278 01 Kralupy nad Vltavou, CZ;  
(740) Kajabová Monika, JUDr., Bratislava, SK;

**(111) 195841**

(151) 11.7.2001  
(156) 16.7.2009  
(180) 16.7.2019  
(210) 1794-99  
(220) 16.7.1999  
(442) 9.4.2001  
(450) 8.10.2001

**7 (511) 5**

(511) 5 - Antivírusové farmaceutické prípravky.

**(540) VIDEX EC**

(732) Bristol-Myers Squibb Belgium SPRL, Chaussée de la Hulpe 185, 1170 Bruxelles (Watermael-Boitsfort), BE;  
(740) Brichtová Tatiana, JUDr., Bratislava, SK;

**(111) 195947**

(151) 12.7.2001  
(156) 13.1.2009  
(180) 13.1.2019  
(210) 43-99  
(220) 13.1.1999  
(442) 9.4.2001  
(450) 8.10.2001

**7 (511) 1, 6, 9, 19, 37, 42**

(511) 1 - Protipožiarne prípravky; hasiace zmesi; plastické hmoty v prášku, pastách, v tekutom stave, v emulziách, disperziách a granulách ako suroviny.  
6 - Protipožiarne kovové stavebné koštruktie, napr. dvere, priehradky a okná.  
9 - Elektronické požiarne hlásiče; elektronická protipožiarňa signalizácia; samočinné hasiace zariadenia; hasiace prístroje.  
19 - Protipožiarne drevené stavebné koštruktie, napríklad okná, dvere, priehradky.  
37 - Maliarske a natieračské práce; vykonávanie tepelných a protihlukových izolácií; vykonávanie protipožiarňových chemických náterov a nástrekov; nanášanie protipožiarňových vrstiev; montážne práce.  
42 - Odborná poradenská a technicko-technologická konzultačná činnosť v oblasti protipožiarnej ochrany stavieb, návrhárska a projektová činnosť v danom odbore.

**(540)**

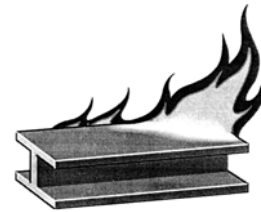

(732) J. Seidl a spol., s. r. o., Husova 125, 352 01 Dvůr Králové nad Labem, CZ;  
(740) Hojčuš Peter, Ing., Bratislava, SK;

**(111) 195950**

(151) 12.7.2001  
(156) 25.2.2009  
(180) 25.2.2019  
(210) 460-99  
(220) 25.2.1999  
(442) 9.4.2001  
(450) 8.10.2001

**7 (511) 9, 35, 37, 39, 42**

(511) 9 - Elektrické a elektronické obvody, elektrické a elektronické obvodové dosky, karty, (štítky) a moduly, napájacie systémy a silové konvertorové systémy, montážne celky, montážne podskupiny a súčasti, pamäťové obvody, pamäťové karty (štítky) a pamäťové moduly, vymeniteľné vonkajšie elektrické a elektronické dosky, karty (štítky) a moduly, PCMCIA karty (štítky), integrované obvody, modemy a dosky s neizolovanými plošnými spojmi.  
35 - Obstarávanie materiálov a riadenie reťazových dodávok, obchodné poradenstvo.  
37 - Služby opravárske a renovačné týkajúce sa všetkých uvedených elektrických a elektronických systémov, montáží, podmontáží a súčiastok; montáže; zhotovovanie na zákazku elektrických a elektronických systémov, montážnych celkov, montáží, podmontáží a súčastí.  
39 - Rozvodné služby týkajúce sa elektrických a elektronických systémov, montážnych celkov, montážnych podskupín a súčastí.  
42 - Zhotovovanie prototypov, vývoj, technické testy, skúšky spoľahlivosti a záruky za výrobky, analýzy porúch, ohodnocovanie výrobkov, výrobných procesov a súčastí, poradenské služby týkajúce sa uvedených služieb s výnimkou obchodného poradenstva, dizajn.

**(540) CELESTICA**

(732) Celestica International Inc., 844 Don Mills Road, North York, M3C 1V7 Ontario, CA;  
(740) ROTT, RŮŽIČKA & GUTTMANN, v. o. s., Bratislava, SK;

**(111) 196048**

(151) 16.7.2001  
(156) 22.2.2009  
(180) 22.2.2019  
(210) 403-99  
(220) 22.2.1999  
(310) 139494  
(320) 27.1.1999  
(330) CZ

(442) 9.4.2001  
(450) 8.10.2001

**7 (511) 11, 37**

(511) 11 - Prístroje a zariadenia na vykurovanie, výrobu pary, na varenie, prístroje a zariadenia na chladenie, najmä plynové ohrievače vody, elektrické ohrievače vody, priemyselné ohrievače plynové, priemyselné ohrievače elektrické, kotly plynové, výrobky na výrobu elektrickej energie na báze plynových motorov, plynové spotrebiče pre domácnosť, ako i pre kuchyne, zariadenia na rozvod a reguláciu prietoku kvapalín a plynov vrátane vody, ich súčastí a príslušenstvo vrátane beztlakových i tlakových filtrov a ventilov tlakových, redukčných, prepúšťacích, výtláčnych, prietokových, obtokových, plniacich, prerušovacích, škrtiacich, jednosmerných i logických.  
37 - Montážna, servisná a opravárenská činnosť v uvedených odboroch.

**(540)**

(732) QUANTUM, akciová spoločnosť, Brněnská 212, 682 01 Vyškov, CZ;  
(740) Litvákova Edita, Ing., Bratislava, SK;

**(111) 196155**

(151) 19.7.2001  
(156) 27.11.2008  
(180) 27.11.2018  
(210) 3035-98  
(220) 27.11.1998  
(442) 14.8.2000  
(450) 8.10.2001

**7 (511) 11, 17, 19, 35**

(511) 11 - Sanitárne prístroje a zariadenia z plastov.  
17 - Plastové výlisky ako polotovary.  
19 - Kompozitné stavebné materiály; nekovové prenosné stavby.  
35 - Sprostredkovanie obchodu s tovarom.

**(540) TGB PLAST**

(732) TGB PLAST, spol. s r. o., Bratislavská 71, 903 01 Senec, SK;

**(111) 196168**

(151) 19.7.2001  
(156) 10.2.2009  
(180) 10.2.2019  
(210) 266-99  
(220) 10.2.1999  
(442) 9.4.2001  
(450) 8.10.2001

**7 (511) 16, 41**

(511) 16 - Tlačiarenské výrobky, najmä publikácie vrátane novín a magazínov, ich častí a príloh, informačné bulletin, knihy, denníky, katalógy, registre, adresáre, letáky, učebné a vyučovacie pomôcky, užívateľské príručky, dokumentácie a ďalšie publikácie.  
41 - On-line publikácie.

**(540) ZIFF-DAVIS**

(732) ZIFF DAVIS PUBLISHING HOLDINGS INC., 28 East 28th Street, New York, NY 10016, US;  
(740) Bušová Eva, JUDr., Bratislava, SK;

**(111) 196285**

(151) 15.8.2001  
(156) 12.3.2009  
(180) 12.3.2019  
(210) 632-99  
(220) 12.3.1999  
(442) 10.5.2001  
(450) 6.11.2001

**7 (511) 32**

(511) 32 - Minerálna voda, pramenitá voda.

**(540) EDEN**

(732) Eden Springs (Europe) S. A., Chemin du Trési 9, 1028 Préverenges, CH;  
(740) Bušová Eva, JUDr., Bratislava, SK;

**(111) 196366**

(151) 15.8.2001  
(156) 7.1.2009  
(180) 7.1.2019  
(210) 8-99  
(220) 7.1.1999  
(442) 10.5.2001  
(450) 6.11.2001

**7 (511) 9, 39**

(511) 9 - Počítačový hardvér, softvér a periférne zariadenia, modemy, tlačiarne, snímače, sieťové styčné karty, elektrické a vlákňité optické káble, váhy a zobrazovacie obrazovky.  
39 - Preprava listov, dokumentov, korešpondencie, tlačovín, ostatných tovarov a majetku prepravovaných pomocou rôznych foriem prepravy a súvisiace služby zahrnuté v triede 39, ako skladovanie, balenie a doručovanie tovaru.

**(540) WORLDSHIP**

(732) United Parcel Service of America, Inc., spoločnosť zriadená podľa zákonov štátu Delaware, 55 Glenlake Parkway, NE, Atlanta, Georgia 30328, US;  
(740) Žovicová Viera, Mgr., Bratislava, SK;

**(111) 196499**

(151) 18.9.2001  
(156) 15.7.2009  
(180) 15.7.2019  
(210) 1762-99  
(220) 15.7.1999  
(442) 11.6.2001  
(450) 3.12.2001

**7 (511) 16, 33**

(511) 16 - Tlačoviny, letáky a plagáty, fotografie, kancelárske potreby s výnimkou nábytku a hracie karty.  
33 - Liehoviny.

**(540) AMUNDSEN**

(732) STOCK Plzeň-Božkov s.r.o., Palírenská 641/2, 326 00 Plzeň-Božkov, CZ;  
(740) Bušová Eva, JUDr., Bratislava, SK;

**(111) 196813**

(151) 15.10.2001

(156) 29.10.2008

(180) 29.10.2018

(210) 2722-98

(220) 29.10.1998

(442) 10.7.2001

(450) 7.1.2002

**7 (511) 3, 4, 6, 7, 9, 11, 12, 16, 18, 35, 36, 37, 39, 40, 42**

(511) 1 - Jadrové palivá, rádioaktívne prvky a zlúčeniny s výnimkou prvkov a zlúčenín na lekárske účely.

3 - Prípravky na bielenie a iné prostriedky na pranie, prípravky na čistenie a odmasťovanie s výnimkou prípravkov na priemyselné účely, prípravky na leštenie a brúsenie, mydlá, parfuméria, vonné oleje, kozmetika, vlasové vody, zubné pasty, abrazíva, aromatické látky, antistatické prípravky na použitie v domácnosti, avivážne prostriedky, brúsne plátno, brúsny papier, odhrdzovacie prípravky, čistiace prípravky na automobilové okná, prípravky na ostrenie, rúže, šampóny, farby na vlasy.

4 - Palivá vrátane benzínu do motorov a osvetľovacie látky, sviečky, knôty, alkohol ako palivo, benzén, benzín, koks, nafta, uhlie, včelí vosk.

6 - Obyčajné kovy a ich zliatiny, kovové stavebné materiály, káble a drôty neelektrické, kovové potreby a výrobky zámočnícke a klampiarske, kovové rúrky, alobal, kovové brány, bezpečnostné schránky, kovové cestné zvodidlá, kovové čeluste zveráka, kovové dopravné palety, drôtené pletivo, kovové držadlá, rukoväti, kľučky, kľúče, stavebné kovania, kovové reťaze, kovové konštrukcie, kovové montážne kľúče, kovové okenice, okenné rámy, okná, rebríky, ostnatý drôt, pánty, závesy, pancierové platne, pokladničky, visacie zámky, kovové zámky s výnimkou elektrických, kovové zámky na vozidlá, kovové závary, zámky na riadiacu páku prevodovky motorových vozidiel, mechanické zabezpečovacie zariadenia vozidiel, mechanické zariadenia umožňujúce odomykateľné spojenie a rozpojenie predmetov s pevnou časťou budovy, prípadne s pevnou časťou karosérie, oceľ, nity, kovové stožiare, kovové žalúzie.

7 - Obrábacie stroje, brúsky, buldozéry, cestné stroje, chladiče do motorov a hnacích strojov, dopravníky, filtre, filtre na čistenie a chladenie vzduchu, frézy, hlavy valcov do motorov, hydraulické motory, katalyzátory do motorov, kladkostroje, kompresory, kosačky, letecké motory, ložiská, navijaky, ohýbačky, rýpadlá, umývacie linky na umývanie automobilov, výťahy, žeriavy, motory, spojky a transmisné zariadenia, poľnohospodárske náradie, alternátory, baliace stroje, čerpadlá, pumpy, dojacie stroje, drviace stroje, drviče, elektrické otváratele na konzervy, etiketovacie stroje, generátory elektriny, kávové mlynčeky s výnimkou ručných, stroje na výrobu salám, párkov a klobás, krájače na chlieb, elektrické kuchynské stroje, elektrické leповacie pištole, leštiace stroje, leštičky, liahne na vajcia, lisy, elektrické lisy na ovocie pre domácnosť, lúpačky, mangle, mlynčeky na mäso, miešacie stroje, miešačky, mixéry, mlynčeky pre domácnosť s výnimkou ručných, mlyny, navijaky, elektrické nože, nožnice, odstredivky, odstopkovače, striekacie pištole na farby,

elektricko-mechanické stroje na prípravu pokrmov, poľnohospodárske stroje, pracie stroje, práčky, rezacie stroje, elektrické kuchynské roboty, roboty, ručné mechanické náradie a nástroje, strúhačky, strúhadlá na zeleninu (ako stroje), elektrické šľahače, trepacie stroje, umývacie zariadenia na automobily, umývačky riadu, vrtacie stroje, elektrické ručné vrtáčky, vrtáky, vysávače prachu a podobných nečistôt, výťahy, elektrické zariadenia na sťahovanie a vyťahovanie roliet, elektrické zväračky, žehliace stroje, žmýkačky.

9 - Elektrické akumulátory, azbestové odevy na ochranu proti ohňu, elektrické batérie, diaľkové ovládače, hasiace prístroje, elektrické hlásiče, elektrické zariadenia proti krádeži, nepriestrelné vesty, ochranné oblečenie proti ohňu, ochranné helmy, masky, ochranné obleky proti úrazom, radiácii a ohňu, poplašné zariadenia, požiarne hlásiče, bezpečnostné siete, ochranné siete proti nehodám, sirény, snímače, ochranné štíty na tvár, zabezpečovacie zariadenia proti odcudzeniu a ich časti, súčasti a príslušenstvo, elektrické zámky, autorádiá, čítače čiarového kódu, čipy, ďalekohľady, diaľkomery, optické a magnetické disky, elektrické drôty, káble, faxy, kamery, kopírovacie zariadenia a stroje, meracie prístroje, meradlá, metre, mikroprocesory, modemy, okuliare, okuliarové rámy, osobné ochranné prostriedky proti nehodám, palivové čerpadlá na čerpacie stanice, automatické zariadenia signalizujúce nízky tlak v pneumatikách, počítače, počítačové súčasti a programy, poisťky, požiarne autá, rádio- a videoprijímače, procesory, radary, elektrické regulátory, automatické riadenie pre dopravné prostriedky, solárne články, spínače, tachometre, telefónne prístroje, videokazety, žehličky.

11 - Parné, tepelné, výhrevné akumulátory, automobilové reflektory, chladičnice, elektrické lampy, filtre, fritézy, grily, kávovary, klimatizačné zariadenia do automobilov, kúrenie do automobilov, ohrievače, rozmrazovacie zariadenia na vozidlá, svetlá na dopravné prostriedky, ventilátory, výhrevné platne, žiarovky.

12 - Vozidlá na pohyb po zemi, vode, vo vzduchu a po koľajniciach, lode, lietadlá, automobily a ich súčasti, súčasti a príslušenstvo, elektromobily, automobilové podvozky a ich časti, súčasti a príslušenstvo, motory do vozidiel, prevody do vozidiel, protišmykové reťaze, vojenské dopravné prostriedky, člny, detské kočíky, bicykle, kozmické dopravné prostriedky, lokomotívy, pneumatiky, riadenie pre vozidlá, tlmiče pérovania, vznášadlá, železničné vozne, zabezpečovacie zariadenia proti odcudzeniu vozidiel a ich časti, súčasti a príslušenstvo, zabezpečovacie poplašné zariadenia proti odcudzeniu vozidiel a ich súčasti a príslušenstvo, zámky radenia a riadenia.

16 - Papier, lepenka a výrobky z týchto materiálov, tlačiarenské výrobky, fotografie, papiernický tovar, lepidlá pre papierenstvo alebo domácnosť, farebné pásy, grafické znaky, grafiky, maliarske plátna, stojany a štetce, modelovacie materiály, palety pre maliarov, štetce, písacie stroje a kancelárske potreby, učebné pomôcky s výnimkou prístrojov, plastické obaly, hracie karty, baliaci papier, albumy, ceruzky, filtračný papier, gumy na gumovanie, knihy, kopírovacie zariadenia, kružidlá, lepenkové alebo papierové škatule, mapy,

nálepky, lepiace štítky, obálky, obaly, obrazy, pečiatky, perá, písacie potreby, pravítka, pútače z papiera alebo lepenky, rysovacie dosky, samolepky, papierové vlajky.

18 - Koža, imitácia kože, výrobky z týchto materiálov patriace do triedy 18, kufre, dáždniky, slnečníky a palice, aktovky, kabelky, kľúčenky, kožušiny, peňaženky, puzdrá na navštívenky.

35 - Reklamné agentúry, analýzy nákladov, marketingové štúdie, obchodný manažment a podnikové poradenstvo, organizovanie výstav, odborné obchodné poradenstvo, sprostredkovanie práce, databanky, spracovanie dát.

36 - Správa, prenájom, sprostredkovanie nehnuteľností, realitné kancelárie.

37 - Opravy automobilov, autoopravnice, údržba a opravy, inštalácie, výstavba lodí, oprava pneumatík, protektorovanie pneumatík, pieskovanie, prenájom stavebných strojov a zariadení, umývanie dopravných prostriedkov.

39 - Prenájom automobilov, dopravných prostriedkov, plavidiel, garáží, skladísk, balenie tovaru, dovoz, doprava, skladovanie, sprostredkovanie prepravy.

40 - Čistenie povrchov, elektrolytické, žiarové pokovovanie, frézovanie, hobľovanie, kalenie a popúšťanie kovov, galvanizácia, kreslenie, rysovanie laserom, rafinácia, čistenie, spracovanie ropy, zváranie, kovoobrábanie.

42 - Expertízy, výskum a vývoj v oblasti prírodných a technických vied, licencie priemyselných práv, skúšky materiálov, poradenstvo v oblasti bezpečnosti, prenájom počítačov, prieskum, výskum a vývoj nových výrobkov.

(540)



(732) PROTON, s. r. o., Zliechovská 341, 018 64 Košeca, SK;

(740) Porubčan Róbert, Ing., Ivanka pri Dunaji, SK;

(111) 196928

(151) 15.10.2001

(156) 5.1.2009

(180) 5.1.2019

(210) 7-99

(220) 5.1.1999

(442) 10.7.2001

(450) 7.1.2002

7 (511) 9, 16, 35, 36, 38, 41, 42

(511) 9 - Nosiče informácií, dát, zvuku a obrazu; elektronické publikácie, najmä s obsahom reportáží, správ, informácií; elektronické zoznamy a adresáre; informačné materiály, časopisy, knihy, obchodné a odborné publikácie, všetko elektronicky šírené a týkajúce sa správ, obchodu, financií, aktuálnych udalostí, zábavy, športu, kultúry, cenných papierov, trhov s cennými papiermi, vedy a priemyslu. 16 - Tlačoviny a polygrafické výrobky, najmä knihy, časopisy, noviny, prílohy novín, informačné letáky a brožúry, študijné texty, katalógy, zoznamy, adresáre, programy, fotografie.

35 - Reklamné a propagačné služby; obchodné a podnikateľské poradenstvo; personálne poradenstvo.

36 - Informačné služby týkajúce sa financií a správ z tejto oblasti, zahrnujúce poskytovanie analýz trhov s cennými papiermi; finančné poradenstvo, poradenstvo v oblasti poistenia.

38 - Šírenie správ, informácií prostredníctvom informčných sietí; poskytovanie interaktívneho elektronického, zvukového a obrazového spojenia a informačné služby zverejňované cez sieťový distribučný systém, prostredníctvom neho alebo pomocou sieťového distribučného systému.

41 - Vydavateľské a nakladateľské služby, organizovanie odborných akcií, školení, kurzov, prednášok konferencií, súťaží, najmä z oblasti správ, obchodu, financií, aktuálnych udalostí, zábavy, športu, cenných papierov, trhu s cennými papiermi, vedy a priemyslu.

42 - Profesionálne poradenstvo s výnimkou obchodného, podnikového a finančného poradenstva.

## (540) HOSPODÁRSKE NOVINY denník

(732) ECOPRESS a. s., Seberínho 1, 820 07 Bratislava, SK;

(740) Hojčuš Peter, Ing., Bratislava, SK;

(111) 196930

(151) 15.10.2001

(156) 31.3.2009

(180) 31.3.2019

(210) 820-99

(220) 31.3.1999

(442) 10.7.2001

(450) 7.1.2002

7 (511) 9, 35, 42

(511) 9 - Počítače; počítačové klávesnice; videokazety; CD disky; počítačové siete; kancelárska technika - tlačiarne, telefóny, faxy, kopírovacie stroje, skartovače, prístroje a nástroje na vedecké a laboratórne účely; prístroje a nástroje navigačné; prístroje a nástroje geodetické a prístroje na bezdrôtovú telegrafiu; prístroje fotografické, kinematografické, optické vrátane premietáčiek obrazov a zväčšovacích prístrojov; prístroje a nástroje na meranie a váženie; prístroje a nástroje signalizačné; prístroje a nástroje na účely záchranné a učebné; prístroje na záznam a reprodukciu hovoreného slova; rozhlasové a televízne prijímače a vysielace; satelitné prijímače; gramofóny; audiovizuálna technika všetkých druhov; magnetofóny všetkých druhov; kancelárske stroje a zariadenia vrátane zariadení na spracovanie dát; registračné pokladnice a počítacie stroje vrátane kancelárskych a dierovacích strojov; prenosné prepojovacie medzičlánky na hlavné počítače; meracie prístroje a nástroje; meracie prístroje so záznamovými prvkami; merače elektriny a elektrické meracie prístroje; elektrické a elektronické zariadenie na výpočet štatistických údajov a na dohľad, overovanie a diaľkové ovládanie priemyselných operácií; informačné systémy; elektrotechnické prístroje.

35 - Automatizované spracovanie dát.

42 - Programovanie počítačmi, projektovanie; projektovanie elektrických zariadení; štúdie projektov; navrhovanie počítačových sietí; inštalácia a údržba programov počítačových sietí; inžinierske práce; tvorba a poskytovanie softvéru; programovanie; softvér - návrhy; poradenská činnosť v oblasti výpočtovej techniky; grafické práce vrátane počítačovej grafiky; konzultačná a poradenská činnosť v oblasti informatiky; prenájom výpočtovej techniky.

(540)



(732) D3Soft s. r. o., 28. října 1142/168, 709 00 Ostrava - Mariánské Hory, CZ;

(740) Kastler Anton, Bratislava, SK;

(111) 197075

(151) 12.11.2001

(156) 2.2.2009

(180) 2.2.2019

(210) 188-99

(220) 2.2.1999

(442) 6.8.2001

(450) 5.2.2002

7 (511) 5, 30, 32

(511) 5 - Farmaceutické a vitamínové prípravky tabletované a v prášku, ovocné desiate obohatené vitamínmi.

30 - Cukrovinky, ovocné desiate, výrobky z ovocia, mrazené ovocné výrobky, tabletované a práškové potravinárske výrobky, ako i sladidlá a cukrovinky, zmrzlina a mrazené potravinárske výrobky, potravinárske výrobky určené po nákupe na zmrazenie.

32 - Nealkoholické nápoje a prípravky na ich prípravu, ovocné nápoje a koktaily.

(540) **ENERGIZER**

(732) VITAR, spol. s r. o., T. Bati 385, 763 02 Zlín, CZ;

(740) Beleščák Ladislav, Ing., Piešťany, SK;

(111) 197078

(151) 12.11.2001

(156) 16.4.2009

(180) 16.4.2019

(210) 973-99

(220) 16.4.1999

(442) 6.8.2001

(450) 5.2.2002

7 (511) 3, 5, 8, 9, 10, 11, 12, 16, 18, 20, 21, 24, 25, 28, 29, 30

(511) 3 - Prípravky na čistenie, leštenie a odmasťovanie vrátane čistiacich prípravkov na fľaše, voňavkárské výrobky, éterické oleje, kozmetické prípravky, vlasové vody, najmä: lanolínové krémy a oleje, kolínske vody, pleťové mlieka, púdre na mejkap vrátane odolných proti vlhkosti, očný mejkap, rúže, sprchové oleje a mlieka, púdre z masťenca, detské púdre, bavlnená vata na kozmetické účely, pleťové čistiace mydlá, krémy a mlieka,

šampóny sprchovacie a vlasové pre dospelých a detí, vlasové kondicionéry, detské oleje a mydlá, vody na kozmetické účely vrátane pre deti, prípravky na čistenie zubov a detské zubné pasty, papierové kozmetické utierky a obrúsky napustené pleťovými vodami, kozmetické tampóny napustené pleťovým tonikom.

5 - Farmaceutické prípravky, náplasti a obvazový materiál vrátane bavlnených tampónov, detskej pupočnej nite, zdravotníckych podložiek a bavlnených podušiek, menštruačné pásy, vložky a tampóny, potrava pre dojčatá vrátane konzervovanej a sušeného mlieka.

8 - Ručné nástroje a náradie, nožnice na nechty, škrabky kuchynské, nožiarsky tovar a príbory, vidličky, lyžičky, nožnice, klieštiky.

9 - Prístroje a nástroje na meranie teploty vrátane teplomerov, prístroje a nástroje optické vrátane nástrojov na čistenie kontaktných šošoviek, kaleidoskopy, okuliare, elektrické vypínače, zásuvky, koncovky, odpory a izolačné chrániče, prístroje na nahrávanie, prenos a reprodukciu zvuku alebo obrazu vrátane kamier, reproduktorov, rozhlasových prístrojov, monitorov.

10 - Prístroje a nástroje lekárske, ihly do striekačiek, prístroje na meranie krvného tlaku, teplomery na lekárske účely, prístroje a pomôcky na ošetrovanie a kŕmenie dojčiat, inkubátory, sterilizátory dojčenských fliaš, detské fľaše a uzávery na dojčenské fľaše, detské cumle, termofory a vaky na ľad, urologické nástroje a pomôcky vrátane urinárnych vakov, kondómy, tehotenské pásy, pomôcky na dojčenie vrátane odsávačiek mlieka, gumené cumlíky, korzety na zdravotnícke účely krčné, brušné a hrudné, chrániče prsných bradaviek, vaginálne striekačky, zdravotnícke a chirurgické rukavice, masážne stroje, vystužovacie a podpieracie pomôcky, suspensory, nástroje na plastické úpravy poprsia, stroje na znižovanie hmotnosti (nadváhy) s výnimkou cvičebných, elektrické masážne kreslá, dentálne nite a špáradlá (ihly), detské rektálne teplomery.

11 - Elektrické ohrievače, elektrické termofľaše, výrobníky pary, vetracie prístroje, prístroje na odstraňovanie vlhkosti, prístroje na zvyšovanie vlhkosti, elektrické ohrievače na detské fľaše, sanitárne zariadenia vrátane detských záchodov, detských vaní, kúpeľové vane, záchodové splachovacie nádrže a misy, detské pisoáre a toalety, nastaviteľné detské vaničky (sanitárne), kúpeľňové armatúry, sterilizátory.

12 - Zariadenia na pohyb po zemi, najmä detské vozíky, detské kočíky hlboké aj športové, tiež skladacie, bezpečnostné sedadlá pre deti do automobilov, invalidné vozíky.

16 - Papier a výrobky z papiera na hygienické účely, papierové obrúsky, papierové obrúsky na odstraňovanie mejkapu, hodvábný papier na jedno použitie, papierové obrusy a obrúsky (prestieranie), papierové uteráky a utierky, jednorazové plienky a plienkové vložky a vreckovky, tlačoviny a knihárske výrobky, najmä reklamné obrázkové magazíny, časopisy, brožúry, kancelárske potreby, samolepky.

18 - Kufre a tašky, najmä detské vychádzkové tašky, detské dáždniky, detské postroje, pásy, popruhy a vaky na nosenie detí.

20 - Sklápacie kreslá, hojdacie kreslá, detské postieľky, kolísky aj elektrické, stoličky, detské jedálenské stoličky, detské ohrádky, vankúše, nedusivé vankúše, matrace, nádoby na sušené mlieko (plastové), detské chodúľky, vešiaky, vystavovacie stojany.

21 - Domáce a kuchynské potreby a nádoby s výnimkou z drahých kovov, najmä hrnčeky, misky, tanier, šálky, prenosné nádoby na potraviny, termosky a termoskové nádoby na jedlo, obedáre, súpravy na udržiavanie teploty podávaného jedla, ohrievače fliaš, nádoby na sušené mlieko (sklenené), ručné ovocné mixéry, odšťavovače (s výnimkou elektrických), ručné mlynčeky pre domácnosť, ručné mixéry, kuchynské mixéry (s výnimkou elektrických), zubné kefky, hrebene a kefy na vlasy, kefy na fľaše a cumle, kuchynské a umývacie špongie, celulózové kúpeľňové špongie, pudrenky (s výnimkou z drahých kovov), detské vaničky (prenosné), špongie, nočníky.

24 - Bavlnené tkaniny, potlačené kaliko, poťahy na dáždnyky, látky na plášte do dažďa, obrusy s výnimkou papierových, prikrývky, spacie vaky, poťahy, posteľné súpravy, prestieradlá, posteľné prikrývky, obliečky na vankúše, siete proti moskytom, detské prikrývky, vreckovky, ručníky a osušky (s výnimkou papierových), rukavice z prírodného kaučuku a syntetickej gumy, plastové rukavice a jednorazové hygienické rukavice, bezprstové rukavice na čistenie, textilné alebo plastové závesy a doplnky k závesom, kúpeľňové textílie (s výnimkou oblečenia), umývacie rukavice.

25 - Odevy a obuv, najmä pásy, spodná bielizeň, detské a dojčenské odevy, oblečenie na voľný čas, detské topánky, členková obuv detská, ponožky, podkolenky a protišmykové ponožky, dupačky, detské kombinézy, tričká - polokoše, krátke nohavice, tielka, šnurovačky, detské textilné plienky, vinylové plienkové nohavice, nohavice, podbradníky, náprsenky, brušné šnurovačky, dojčenské a detské pokrývky hlavy, detské rukavice, prstové rukavice, chrániče kolien, nepriepustné nohavice, osušky s kapucňou, materské podprsenky.

28 - Hry a hračky, najmä hrkálky, hračky na stláčanie, vzedlávacie hračky, hádankové hračky, hlavolamy, textilné hračky, nafukovacie hračky, tobogany a hojdačky, detské bazény (prenosné).

29 - Mäso, ryby, hydina a zverina, mäsové výrobky, konzervované, sušené a tepelne spracované ovocie a zelenina, džemy, vajíčka, mlieko aj sušené, jedlé oleje a tuky, ovocné zavaraniny, nakladaná zelenina, ochutené mlieko, syntetické maslo, jedlá želatína.

30 - Zmrzlina, sójové omáčky, detský cukor, med, fondán, cukrovinky, plnené koláče, chlieb, koláče, keksy, jemné pečivo, ryža, ovsené potraviny, výrobky z obilja, pudinky.

(540)



(732) FARLING INDUSTRIAL CO., LTD, No. 158-1, Den Lee Rd., Den Lee Village, Hsien Hsi Hsiang, Changhua, Hsien, TW;

(740) ROTT, RŮŽIČKA & GUTTMANN, v. o. s., Bratislava, SK;

(111) 197079

(151) 12.11.2001

(156) 16.4.2009

(180) 16.4.2019

(210) 974-99

(220) 16.4.1999

(442) 6.8.2001

(450) 5.2.2002

7 (511) 3, 5, 8, 9, 10, 11, 12, 16, 18, 20, 21, 24, 25, 28, 29, 30

(511) 3 - Prípravky na čistenie, leštenie a odmasťovanie vrátane čistiacich prípravkov na fľaše, voňavkárské výrobky, éterické oleje, kozmetické prípravky, vlasové vody, najmä: lanolínnové krémy a oleje, kolínske vody, pleťové mlieka, púdre na mejkap vrátane odolných proti vlhkosti, očný mejkap, rúže, sprchové oleje a mlieka, púder z masťtencia, detské púdre, bavlnená vata na kozmetické účely, pleťové čistiace mydlá, krémy a mlieka, šampóny sprchovacie a vlasové pre dospelých a deti, vlasové kondicionéry, detské oleje a mydlá, vody na kozmetické účely vrátane pre deti, prípravky na čistenie zubov a detské zubné pasty, papierové kozmetické utierky a obrúsky napustené pleťovými vodami, kozmetické tampóny napustené pleťovým tonikom.

5 - Farmaceutické prípravky, náplasti a obväzový materiál vrátane bavlnených tampónov, detskej pupočnej nite, zdravotníckych podložiek a bavlnených podušiek, menštruačné pásy, vložky a tampóny, potrava pre dojčatá vrátane konzervovanej a sušeného mlieka.

8 - Ručné nástroje a náradie, nožnice na nechty, škrabky kuchynské, nožiarsky tovar a príbory, vidličky, lyžičky, nožnice, klieštiky.

9 - Prístroje a nástroje na meranie teploty vrátane teplomerov, prístroje a nástroje optické vrátane nástrojov na čistenie kontaktných šošoviek, kaleidoskopy, okuliare, elektrické vypínače, zásuvky, koncovky, odpory a izolačné chrániče, prístroje na nahrávanie, prenos a reprodukciu zvuku alebo obrazu vrátane kamier, reproduktorov, rozhlasových prístrojov, monitorov.

10 - Prístroje a nástroje lekárske, ihly do striekačiek, prístroje na meranie krvného tlaku, teplomery na lekárske účely, prístroje a pomôcky na ošetrovanie a kŕmenie dojčiat, inkubátory, sterilizátory dojčenských fliaš, detské fľaše a uzávery na dojčenské fľaše, detské cumle, termofory a vaky na ľad, urologické nástroje a pomôcky vrátane urinárnych vakov, kondómy, tehotenské pásy, pomôcky na dojčenie vrátane odsávačiek mlieka, gumené cumlíky, korzety na zdravotnícke účely krčné, brušné a hrudné, chrániče prsných bradaviek, vaginálne striekačky, zdravotnícke a chirurgické rukavice, masážne stroje, vystužovacie a podpieracie pomôcky, suspenzory, nástroje na plastické úpravy poprsia, stroje na znižovanie hmotnosti (nadváhy) s výnimkou cvičebných, elektrické masážne kreslá, dentálne nite a špáradlá (ihly), detské rektálne teplomery.

11 - Elektrické ohrievače, elektrické termofľaše, výrobníky pary, vetracie prístroje, prístroje na odstraňovanie vlhkosti, prístroje na zvyšovanie vlhkosti, elektrické ohrievače na detské fľaše, sanitárne zariadenia vrátane detských záchodov,

detských vaní, kúpeľové vane, záchodové splachovacie nádrže a misy, detské pisoáre a toalety, nastaviteľné detské vaničky (sanitárne), kúpeľňové armatúry, sterilizátory.

12 - Zariadenia na pohyb po zemi, najmä detské vozíky, detské kočíky hlboké aj športové, tiež skladacie, bezpečnostné sedadlá pre deti do automobilov, invalidné vozíky.

16 - Papier a výrobky z papiera na hygienické účely, papierové obrúsky, papierové obrúsky na odstraňovanie mejkapu, hodvábný papier na jedno použitie, papierové obrusy a obrúsky (prestieranie), papierové uteráky a utierky, jednorazové plienky a plienkové vložky a vreckovky, tlačoviny a knižárske výrobky, najmä reklamné obrázkové magazíny, časopisy, brožúry, kancelárske potreby, samolepky.

18 - Kufre a tašky, najmä detské vychádzkové tašky, detské dáždniky, detské postroje, pásy, popruhy a vaky na nosenie detí.

20 - Sklápacie kreslá, hojdacie kreslá, detské postieľky, kolísky aj elektrické, stoličky, detské jedálenské stoličky, detské ohrádky, vankúše, nedusivé vankúše, matrace, nádoby na sušené mlieko (plastové), detské chodúľky, vešiaky, vystavovacie stojany.

21 - Domáce a kuchynské potreby a nádoby s výnimkou z drahých kovov, najmä hrnceky, misky, taniere, šálky, prenosné nádoby na potraviny, termosky a termoskové nádoby na jedlo, obedáre, súpravy na udržiavanie teploty podávaného jedla, ohrievače fliaš, nádoby na sušené mlieko (sklenené), ručné ovocné mixéry, odšťavovače (s výnimkou elektrických), ručné mlynčeky pre domácnosť, ručné mixéry, kuchynské mixéry (s výnimkou elektrických), zubné kefky, hrebene a kefy na vlasy, kefky na fľaše a cumle, kuchynské a umývacie špongie, celulózové kúpeľňové špongie, pudrenky (s výnimkou z drahých kovov), detské vaničky (prenosné), špongie, nočníky.

24 - Bavlnené tkaniny, potlačené kaliko, poťahy na dáždniky, látky na plášte do dažďa, obrusy s výnimkou papierových, prikrývky, spacie vaky, poťahy, posteľné súpravy, prestieradlá, posteľné prikrývky, obliečky na vankúše, siete proti moskytom, detské prikrývky, vreckovky, ručníky a osušky (s výnimkou papierových), rukavice z prírodného kaučuku a syntetickej gumy, plastové rukavice a jednorazové hygienické rukavice, bezprstové rukavice na čistenie, textilné alebo plastové závesy a doplnky k závesom, kúpeľňové textilie (s výnimkou oblečenia), umývacie rukavice.

25 - Odevy a obuv, najmä pásy, spodná bielizeň, detské a dojčenské odevy, oblečenie na voľný čas, detské topánky, členková obuv detská, ponožky, podkolenky a protišmykové ponožky, dupačky, detské kombinézy, tričká - polokošeľe, krátke nohavice, tielka, šnurovačky, detské textilné plienky, vinylové plienkové nohavičky, nohavice, podbradníky, náprsenky, brušné šnurovačky, dojčenské a detské pokrývky hlavy, detské rukavice, prstové rukavice, chrániče kolien, nepriepustné nohavičky, osušky s kapučou, materské podprsenky.

28 - Hry a hračky, najmä hrkálky, hračky na stláčanie, vzdelávacie hračky, hádankové hračky, hla-volamy, textilné hračky, nafukovacie hračky, to-bogany a hojdačky, detské bazény (prenosné).

29 - Mäso, ryby, hydina a zverina, mäsové vý-fľažky, konzervované, sušené a tepelne spracovane ovocie a zelenina, džemy, vajíčka, mlieko aj sušené, jedlé oleje a tuky, ovocné zaváraniny, nakladaná zelenina, ochutené mlieko, syntetické maslo, jedlá želatína.

30 - Zmrzlina, sójové omáčky, detský cukor, med, fondán, cukrovinky, plnené koláče, chlieb, kolá-če, kekсы, jemné pečivo, ryža, ovsené potraviny, výrobky z obilia, pudingy.

(540)

**COMOX**

(732) FARLING INDUSTRIAL CO., LTD, No. 158-1, Den Lee Rd., Den Lee Village, Hsien Hsi Hsiang, Changhua, Hsien, TW;

(740) ROTT, RŮŽIČKA & GUTTMANN, v. o. s., Bratislava, SK;

(111) 197262

(151) 12.11.2001

(156) 22.2.2009

(180) 22.2.2019

(210) 387-99

(220) 22.2.1999

(442) 6.8.2001

(450) 5.2.2002

7 (511) 6, 7, 8, 9, 11, 12, 16, 19, 35, 37, 42

(511) 6 - Drobný železiarsky tovar a stavebný materiál kovový, hutnícky materiál a produkty hutníckeho priemyslu (ingoty z obyčajných kovov, plech), kovové vodovodné potrubia.

7 - Drevospracujúce zariadenia (píly, píly - stroje), nástroje ako časti strojov, kladivá ako časti strojov, kladivá pneumatiké.

8 - Ručné nástroje a náradie - barany, brúsky, brúsne nástroje, buchary, čakany, dláta, hroty, hoblíky, ručné frézy, kladivá, kľúče (ručné nástroje), kliešte, klíny, nástrojové brúsky, nitovačky, ostričky ako nástroje, píľky, pilníky, rašple, razidlá, rezačky, vrtáčky, vrtáky, rúrkorezy, nástroje na rezanie rúr, rydlá, ryhovače, sekery, skrutkovače, sklenárske diamanty, sochory, spájkovačky s výnimkou elektrických, ubíjačky, uholníky, valcovačky, vrtáky, závitnice.

9 - Adjustačné prístroje a diapozitívy, akustické vedenie, akustické spriahadlá, ampérmetre, anemometre, audiovizuálna technika na výučbu, autorádiá, elektrické batérie, meracie zariadenia na benzín, bójy, buzoly, bzučiaky, cievky, clony, automatické časové spínače, čítacie kódy, čipy, číslicové súradnicové zapisovače, čítacie zariadenia, optické čítače, články elektrické a galvanické, ďalekopisy, detektory, diaľkomery, zameriavacie zariadenia, diaľkové ovládače, diapojektory, die-rovacie stroje, diktovacie stroje, disky kompaktné, magnetické a optické, dozimetre, drôty elektrické, telefónne, zo zliatin kovov, elektrické dve-rové zvončeky, elektrické káble, elektrické spojky a svorky, materiály na elektrické vedenie, elektroinštalačné rúry, elektrické zariadenia na diaľkové ovládanie priemyselných procesorov, elektrodynamické zariadenia na diaľkové riadenie signalizácie, elektromagnetické cievky, elektronické



perá, elektrónky, epidiascopy, ergometre, expozi-  
metre, fotoaparáty, fotoelektrické bunky, fotometre,  
zariadenia a prístroje pre fyziku, galvanické  
články, galvanizačné zariadenia, galvanizéry, gal-  
vanometre, gramofóny, elektrické hlásiče, hlaso-  
vacie zariadenia, hracie automaty, identifikačné  
karty, indikátory, indukčné cievky, indukto-  
ry, integrované obvody, inventory, káble, kamery, kódo-  
vacie matice, kolektory elektrické, kompas-  
y, kondenzátory, kondenzory, elektrické kontakty z dra-  
hých kovov, kopírovacie stroje a zariadenia, kryš-  
tálové detektory, optické lampy, lasery s výnim-  
kou laserov na lekárske účely, magnetické deko-  
déry, magnetické pásky, magnetofóny, magneto-  
skopy, medený drôt, megafóny, membrány, me-  
niče diskov do počítačov, elektrické meniče, elek-  
trické meracie zariadenia, metronómy, mikrofó-  
ny, mikrometre, mikroprocesory, minciare, mo-  
demy, elektrické monitorovacie prístroje, moni-  
tory, myši (lokátory), nabíjačky akumulátorov,  
nábytok (špeciálny laboratórny), objímky (elektric-  
ké), optické nosiče údajov, odpory (elektrické),  
ohmometre, olovká, olovnice, otáčkomery, počíta-  
če, poplašné zariadenia, pozorovacie prístroje,  
prerušovače, presné meracie prístroje, prístroje  
a nástroje na meranie objemu, procesory, radary,  
rádiá, rádionotelefonne zariadenia, rádionotelegrafic-  
ké zariadenia, refraktometre, refraktory, reguláto-  
ry (elektrické), relé (elektrické), reostaty, repro-  
duktory (amplióny), riadiace panely, röntgenové  
prístroje a zariadenia, rozvádzače, rozvodové pa-  
nely, tachometre, sčítacie stroje, siete (bezpeč-  
nostné), signalizačné panely (svetelné alebo me-  
chanické), simulátory vedenia a riadenia doprav-  
ných prostriedkov, solárne články, sonary, son-  
dážne stroje a zariadenia, spektografy, spínače,  
tachometre, taxametre, telefónne prístroje, tele-  
grafy, televízne zariadenia a videorekordéry, tep-  
lomery s výnimkou lekárskeho, termostaty, tla-  
čiarne k počítačom, tlakomery a ventily, tranzis-  
tory, uhloмеры, váhy, vákuové manometre, prí-  
stroje a nástroje na váženie, videokazety, visko-  
zimetre, vlhkomery, vodováhy, voltmetre, vypí-  
nače, vysielacie zariadenia, zástrčky, zásuvky,  
závažia, zosilňovače, zrkadlá (optika), zväčšova-  
cie sklá, zväčšovacie prístroje, zvončeky, zvuko-  
vé nahrávacie zariadenia.

11 - Svietidlá, vodoinštalčný materiál/vodovod-  
né zariadenia, inštalčný materiál na vane, voda  
(zariadenia na prívod).

12 - Autosúčiastky, autopočahy, autosedadlá, mo-  
torové vozidlá a mechanizmy vrátane náhrad-  
ných dielov.

16 - Kancelárske kopírovacie zariadenia.

19 - Pílené drevo, spracované drevo, stavebné dre-  
vo, dlážka parketová (stavebné drevo), drevené  
dlážky, drevené dyhy, drevené obloženie, opra-  
cované drevo, opracované stolárske drevo, drevo  
ako polotovar, dyhové drevo, latky, stavebný ma-  
teriál s výnimkou kovového, stavebné panely s vý-  
nimkou kovových, vodovodné ventily s výnim-  
kou kovových a plastových.

35 - Sprostredkovanie obchodu s výrobkami, re-  
klamná činnosť, odborné a podnikateľsko-obchod-  
né poradenstvo, obchodné a podnikateľské infor-  
mácie, obchodný alebo podnikateľský prieskum.

37 - Montáž, oprava, údržba elektrických zaria-  
dení do 1000 V v objektoch triedy A.

42 - Inžinierska činnosť, výskum a vývoj nových  
výrobkov, technický prieskum, odborná poraden-  
ská činnosť.

(540)



(732) CEZEMA, v. o. s., Južná trieda 52, 040 01 Koši-  
ce, SK;

(740) Lobodová Dagmar, Ing., Košice, SK;

(111) 197967

(151) 17.1.2002

(156) 9.2.2009

(180) 9.2.2019

(210) 242-99

(220) 9.2.1999

(442) 11.7.2000

(450) 4.4.2002

7 (511) 5, 30

(511) 5 - Dietetické látky prispôbené na lekárske účely.  
30 - Káva, čaj, kakao, cukor, ryža, maniok, ságo,  
kávové náhradky; múka a výrobky z obilia, chlieb,  
pekárske a cukrárske výrobky; zmrzlina; med, me-  
lasový sirup; kvasnice, prášky do pečiva; soľ, hor-  
čica; ocot, omáčky ako chuťové prísady; korenie;  
ľad.

(540)



(732) PEZ International AG, Eduard-Haas-Strasse 25,  
A-4050 Traun, AT;

(740) Litvákova Edita, Ing., Bratislava, SK;

(111) 198400

(151) 19.2.2002

(156) 2.2.2009

(180) 2.2.2019

(210) 189-99

(220) 2.2.1999

(442) 11.7.2000

(450) 9.5.2002

7 (511) 5, 30, 32

(511) 5 - Farmaceutické a vitamínové prípravky table-  
tované a v prášku, ovocné desiate obohatené vi-  
tamínmi.

30 - Cukrovinky, ovocné desiate, výrobky z ovocia,  
mrazené ovocné výrobky, tabletované a práškové  
potravínárske výrobky, ako i sladidlá a cukrovin-  
ky, zmrzlina a mrazené potravínárske výrobky,  
potravínárske výrobky určené po nákupe na zmra-  
zenie.

32 - Nealkoholické nápoje a prípravky na ich  
prípravu, ovocné nápoje a koktaily.

(540) KIDZ

(732) VITAR, spol. s r. o., T. Bati 385, 763 02 Zlín, CZ;

(740) Beleščák Ladislav, Ing., Piešťany, SK;

**(111) 199132**

(151) 14.5.2002  
(156) 22.1.2009  
(180) 22.1.2019  
(210) 110-99  
(220) 22.1.1999  
(442) 5.2.2002  
(450) 6.8.2002

**7 (511) 35**

(511) 35 - Propagačná činnosť.

**(540) PEXESO**

(732) Lyer Martin, Politických vězňů 50, 320 02 Plzeň, CZ;  
(740) Litvákova Edita, Ing., Bratislava, SK;

**(111) 199624**

(151) 16.7.2002  
(156) 22.1.2009  
(180) 22.1.2019  
(210) 104-99  
(220) 22.1.1999  
(442) 4.4.2002  
(450) 8.10.2002

**7 (511) 3, 25, 28**

(511) 3 - Kozmetické prípravky.  
25 - Obuv; odevy; lyžiarske topánky.  
28 - Náradie na lukostreľbu; lopty na hranie; stojanové bicykle na cvičenie; biliardové gule; hračky; boby; topánky na korčuľovanie s pripevnenými korčuľami; výplety rakiet; golfové palice; terče; stroje na fyzické cvičenie; chrániče na pšťaľy ako športový tovar; hokejky; cvičebné náradie; disky ako športové náradie; golfové vaky; vosky na lyže; siete ako športové potreby; tenisové siete; lyžiarske viazanie; činky; spoločenské hry; hry; rakety; rybárske náradie; modely automobilov; plutvy na plávanie; bazény ako objekty na hru a šport; kolieskové korčule; korčule; surfovací dosky; kolky; obaly na lyže; lyže; stoly na stolný tenis; kolobežky; bedmintonové košíky; biliardové stoly; surfovací lyže; gymnastické zariadenia; upínacie pásy pre horolezcov; chrániče na lakte ako športové potreby; ochranné vypchávkové ako časti športových úborov; skejtbordy; vodné lyže; golfové rukavice.

**(540)**



(732) South Cone, Inc., 5935 Darwin Court, Carlsbad, California 92008, US;  
(740) Čechvalová Dagmar, Bratislava, SK;

**(111) 199625**

(151) 16.7.2002  
(156) 22.1.2009  
(180) 22.1.2019  
(210) 106-99  
(220) 22.1.1999  
(442) 4.4.2002  
(450) 8.10.2002

**7 (511) 3**

(511) 3 - Prípravky na bielenie a iné práce prostriedky; prípravky na čistenie, leštenie, odmasťovanie a brúsenie; mydlá; voňavkárské tovary, vonné oleje, kozmetika, vlasové vody (lotiony), zubné pasty, prípravky na starostlivosť o pleť, vlasy, pery a nechty.

**(540) PALMER 'S**

(732) E. T. Browne Drug Co., Inc., 440 Sylvan Avenue, Englewood Cliffs, New Jersey, US;  
(740) PATENTSERVIS BRATISLAVA, a. s., Bratislava, SK;

**(111) 199928**

(151) 15.8.2002  
(156) 22.1.2009  
(180) 22.1.2019  
(210) 105-99  
(220) 22.1.1999  
(442) 9.5.2002  
(450) 6.11.2002

**7 (511) 3, 25, 28**

(511) 3 - Kozmetické prípravky.  
25 - Obuv; odevy; lyžiarske topánky.  
28 - Náradie na lukostreľbu; lopty na hranie; stojanové bicykle na cvičenie; biliardové gule; hračky; boby; topánky na korčuľovanie s pripevnenými korčuľami; výplety rakiet; golfové palice; terče; stroje na fyzické cvičenie; chrániče na pšťaľy ako športový tovar; hokejky; cvičebné náradie; disky ako športové náradie; golfové vaky; vosky na lyže; siete ako športové potreby; tenisové siete; lyžiarske viazanie; činky; spoločenské hry; hry; rakety; rybárske náradie; modely automobilov; plutvy na plávanie; bazény ako objekty na hru a šport; kolieskové korčule; korčule; surfovací dosky; kolky; obaly na lyže; lyže; stoly na stolný tenis; kolobežky; bedmintonové košíky; biliardové stoly; surfovací lyže; gymnastické zariadenia; upínacie pásy pre horolezcov; chrániče na lakte ako športové potreby; ochranné vypchávkové ako časti športových úborov; skejtbordy; vodné lyže; golfové rukavice.

**(540) REEF**

(732) South Cone, Inc., 5935 Darwin Court, Carlsbad, California 92008, US;  
(740) Čechvalová Dagmar, Bratislava, SK;

**(111) 200086**

(151) 28.8.2002  
(156) 29.10.2009  
(180) 29.10.2019  
(210) 2763-99  
(220) 29.10.1999  
(442) 12.2.2001  
(450) 6.11.2002

**7 (511) 29, 30**

(511) 29 - Polievky, prípravky a prísady na výrobu polievok.  
30 - Instantné jedlá obsahujúce alebo pozostávajúce v podstate z cestovín.

**(540) OMÁČKOVÁ FANTÁZIA**

(732) Knorr-Naehrmittel Aktiengesellschaft, a company duly organized under the laws of Switzerland, Bahnhofstrasse 19, CH 8240 Thayngen, CH;  
(740) Fajnorová Mária, Ing., Bratislava, SK;

**(111) 200271**

(151) 9.9.2002  
 (156) 18.12.2008  
 (180) 18.12.2018  
 (210) 3275-98  
 (220) 18.12.1998  
 (442) 4.6.2002  
 (450) 3.12.2002

**7 (511) 5, 16, 29, 30, 31, 32**

(511) 5 - Prípravky lekárnické a veterinárne, chemicko-farmaceutické prípravky, preventívne preparáty na humánne a veterinárne použitie, drogy farmaceutické, prírodné liečivé prípravky a potraviny na osobitné výživové účely s liečivými účinkami, kôra, korene, kvety a okvetné lístky medicínálne, medicínálne a bylinné oleje, výťažky a šťavy, elixíry (lieky), liečivé kapsuly, poly-opoterapeutické prípravky na odsunutie prejavov staroby, farmaceutické prípravky na tvorbu krvi, diabeticke prípravky na liečebné účely, posilňujúce potraviny a extrakty s liečivým účinkom pre deti a chorých, farmaceutické povzbudzujúce prípravky, farmaceutické prípravky podporujúce trávenie, potraviny na osobitné výživové účely s liečebnými účinkami, terapeutické výťažky bohaté na rastlinné bielkoviny pre výživu detí a chorých, farmaceutické potraviny a farmaceutické potraviny na osobitné výživové účely, dietetické potraviny s terapeutickými účinkami, dietetické potraviny na osobitné výživové účely s terapeutickými účinkami, nápoje na liečebné účely, biologické potraviny pre deti, chorých a rekonvalescentov ovplyvňujúce fyziologické funkcie zahrnuté v tejto triede, posilňujúce potraviny pre deti, chorých a rekonvalescentov ovplyvňujúce fyziologické funkcie zahrnuté v tejto triede, liečebné výživa a špeciálne potraviny s terapeutickým účinkom pre chorých a rekonvalescentov, prípravky výživné obsahujúce enzýmy alebo biochemické katalyzátory pre deti a chorých zahrnuté v tejto triede, výživa pre deti s terapeutickým posilňujúcim účinkom, potraviny pre deti s terapeutickým diétnym účinkom, dojčenská výživa, potraviny pre batoláta, biologické prípravky na lekárnické účely, pastilky farmaceutické (tiež minerálne), liečivé byliny, medicínálne čaje, vitamínové prípravky, kŕmne prísady liečebné, farmaceutické prípravky proti lupinám, prípravky na zmiernenie bolestí.

16 - Tlačoviny vôbec (tiež reklamné a propagačné), časopisy vôbec, knihy, brožúry, obaly na fľaše z vlnitej lepenky, papier na balenie fliaš, lekárske receptáre, lepenkové škatule, lepenkový razený tovar, inzertné listy, obrázky, obrazy, reklamné tlačivá, reklamné tlačoviny a papier, baliaci papier všetkých druhov, papier reklamný, papiere obchodné.

29 - Sušené ovocie a zelenina, jedlé oleje, rastlinné oleje potravinárske, rastlinné tuky jedlé, šťavy a rastlinné výťažky do požívatín zahrnuté v tejto triede, jedlé rastlinné výťažky zahrnuté v tejto triede, potraviny na osobitné výživové účely a výživné extrakty obsiahnuté v triede 29 používané na výživu, proteín ako prísada do pokrmov (proteínové prípravky), proteíny na výživu humánu, kulturistické potraviny a prípravky zahrnuté v tejto triede.

30 - Čaj, med umelý, potraviny s upraveným obsahom špecifických živín rastlinného a organického pôvodu zahrnuté v tejto triede, posilňujúce potraviny a výživné extrakty obsiahnuté v tr. 30, rastlinné výťažky na výživu zahrnuté v tejto triede, ženšen a eleuterokok používaný ako prísada vo výžive, prípravky aromatické (potravinárske), aromáty do pečiva, cukrárske výrobky, žuvacie tablety neliečebné, tablety cukrárske, pastilky (cukrovinky).

31 - Krmivá pre zvieratá vrátane výživných doplnkov, výživné a posilňujúce látky a kŕmne výťažky pre zvieratá, kŕmne prísady neliečebné, potravinárske prípravky pre domáce zvieratá.

32 - Šumivé a iné nealkoholické nápoje, prípravky na prípravu nápojov, extrakty na výrobu bezliehových nápojov, nápoje osviežujúce nealkoholické, šťavy a výťažky rastlinné ako nápoj, dietetické nápoje neliečebné nealkoholické.

**(540)**

(732) Kameň mudrcov, s. r. o., Košická 6, 821 09 Bratislava, SK;

**(111) 200412**

(151) 17.9.2002  
 (156) 19.2.2009  
 (180) 19.2.2019  
 (210) 355-99  
 (220) 19.2.1999  
 (442) 9.10.2000  
 (450) 3.12.2002

**7 (511) 3, 5, 29, 30, 32**

(511) 3 - Topické balzamy na pokožku, oleje, krémy, vodičky, pleťové vodičky a zvlhčovače pleti.

5 - Bylinné a rastlinné potravinové kapsuly a prášky alebo tabletky; bylinné a rastlinné gélové kapsuly alebo tabletky; prípravky na prípravu rastlinných a bylinných nápojov; vitamíny; ústne dropsy, bonbóny a pastilky; uvedené tovary sú s liečivými účinkami.

29 - Sušené a spracované ovocie a zelenina.

30 - Bylinné a rastlinné prídavky do potravín; bylinné a rastlinné čaje.

32 - Rastlinné a bylinné nápoje okrem kávy a čaju.

**(540)**

**SUNENERGY**

(732) The Sunrider Corporation, obchodujúci ako (d. b. a.) Sunrider International, spoloč. zriadená podľa zákonov štátu Utah, 1625 Abalone Avenue, Torrance, California 90501, US;

(740) Bušová Eva, JUDr., Bratislava, SK;

(111) 200717  
 (151) 10.10.2002  
 (156) 19.2.2009  
 (180) 19.2.2019  
 (210) 361-99  
 (220) 19.2.1999  
 (442) 9.10.2000  
 (450) 9.1.2003

7 (511) 5, 29, 32

(511) 5 - Prípravky na prípravu rastlinných a bylenných nápojov; rastlinné a bylenné prídavky do potravín; vitamíny; uvedené tovary sú s liečivými účinkami.  
 29 - Sušené a spracované ovocie.  
 32 - Rastlinné a bylenné nápoje okrem kávy a čaju.

(540)

**VITAFRUIT**

(732) The Sunrider Corporation, obchodujúci ako (d. b. a.) Sunrider International, spoloč. zriadená podľa zákonov štátu Utah, 1625 Abalone Avenue, Torrance, California 90501, US;

(740) Bušová Eva, JUDr., Bratislava, SK;

(111) 200718  
 (151) 10.10.2002  
 (156) 19.2.2009  
 (180) 19.2.2019  
 (210) 362-99  
 (220) 19.2.1999  
 (442) 9.10.2000  
 (450) 9.1.2003

7 (511) 5, 29, 30, 32

(511) 5 - Prípravky na prípravu rastlinných a bylenných nápojov; rastlinné a bylenné potravinové kapsuly alebo prášky; rastlinné a bylenné potravinové koncentráty; diétna vláknina; rastlinné a bylenné prídavky do potravín; vitamíny; uvedené tovary sú s liečivými účinkami, rastlinné a bylenné čaje.  
 29 - Rastlinné jedlé tyčinky, sušené a spracované ovocie a zelenina.  
 30 - Čaje.  
 32 - Rastlinné a bylenné nápoje okrem kávy a čaju.

(540)

**Vitalite**

(732) The Sunrider Corporation, obchodujúci ako (d. b. a.) Sunrider International, spoloč. zriadená podľa zákonov štátu Utah, 1625 Abalone Avenue, Torrance, California 90501, US;

(740) Bušová Eva, JUDr., Bratislava, SK;

(111) 201796  
 (151) 10.2.2003  
 (156) 22.2.2009  
 (180) 22.2.2019  
 (210) 400-99  
 (220) 22.2.1999  
 (442) 6.11.2002  
 (450) 2.5.2003

7 (511) 35

(511) 35 - Reklamná činnosť.

(540) **ČERNÝ PETR**

(732) Lyer Martin, Politických vězňů 50, 320 02 Plzeň, CZ;

(740) Litváková Edita, Ing., Bratislava, SK;

(111) 201799

(151) 10.2.2003  
 (156) 3.6.2009  
 (180) 3.6.2019  
 (210) 1412-99  
 (220) 3.6.1999  
 (442) 6.11.2002  
 (450) 2.5.2003

7 (511) 29

(511) 29 - Mäso, ryby, hydina, zverina, mäsové výťažky, najmä hovädzie výťažky, konzervované, sušené a varené ovocie a zelenina, zaváraniny, džemy, ovocné kompóty, vajcia, mlieko a mliečne výrobky, jedlé oleje a tuky.

(540)

**Sadia**

(732) SADIA S/A, Rua Senador Atílio Fontana 86, Concórdia - Santa Catarina, BR;

(740) ROTT, RŮŽIČKA & GUTTMANN, v. o. s., Bratislava, SK;

(111) 202339

(151) 18.3.2003  
 (156) 22.5.2008  
 (180) 22.5.2018  
 (210) 1344-98  
 (220) 22.5.1998  
 (442) 13.3.2000  
 (450) 3.6.2003

8 (511) 9, 16, 17, 20, 35, 37, 42

(511) 9 - Diapozitívy; svetelné tabule reklamné; neónové reklamy.  
 16 - Polygrafické písma; grafické zobrazenie; grafické znaky.  
 17 - Nálepky s výnimkou nálepiek na kancelárske účely a použitie v domácnosti; samolepky s výnimkou pre domácnosť a na kancelárske účely.  
 20 - Pútače z dreva alebo plastických hmôt.  
 35 - Reklamné oznamy (rozširovanie); rozširovanie reklamných materiálov zákazníkovi (letáky, prospekty, tlačivá, vzorky); rozširovanie vzoriek; prenájom reklamných materiálov; reklamné texty (uverejňovanie); reklama; reklamné agentúry; reklamné plochy (prenájom); spracovanie textov.  
 37 - Reklamné tabule (maľovanie a opravy).  
 42 - Interiérová výzdoba; navrhovanie obalov, obalových dizajnov; grafický dizajn.

(540)

**ESPRINT**

(732) ESPRINT, spol. s r. o., J. Kráľa 7, 974 01 Banská Bystrica, SK;

**(111) 203196**

(151) 18.6.2003  
 (156) 27.12.2009  
 (180) 27.12.2019  
 (210) 3341-99  
 (220) 27.12.1999  
 (442) 18.1.2001  
 (450) 11.9.2003

**7 (511) 29, 30**

(511) 29 - Mäso, ryby, hydina a zverina; mäsové výťažky; konzervované, sušené a tepelne spracované ovocie a zelenina; rôsoly, džemy, marmelády, ovocné zaváraniny, ovocné pretlaky; vajcia, mlieko a mliečne výrobky; jedlé oleje a tuky.  
 30 - Káva, čaj, kakao, cukor, ryža, manihot, ságo, kávové náhradky; múka a výrobky z obilia, chlieb, pekárske a cukrárske výrobky, zmrzliny; med, melasový sirup; kvasnice, prášky do pečiva; soľ, horčica; ocot, omáčky ako chuťové prísady; kořeniny; ľad.

**(540)**

(591) čierna, biela, odtiene modrej, ružovej, červenej  
 (732) PODRAVKA prehrambena industrija, d. d., Ante Starčevića 32, HR-48000 Koprivnica, HR;  
 (740) Bachratá Magdaléna, Mgr., Bratislava, SK;

**(111) 203215**

(151) 3.7.2003  
 (156) 12.2.2009  
 (180) 12.2.2019  
 (210) 218-2001  
 (220) 12.2.1999  
 (442) 1.4.2003  
 (450) 7.10.2003

**7 (511) 18, 25**

(511) 18 - Koža a imitácie kože a výrobky z týchto materiálov nezahnuté v iných triedach; koža; zvieracie kože; usne; kufre a cestovné tašky; tašky; puzdrá a obaly; náprsné tašky; peňaženky a kabelky; puzdrá, obaly a držiačky na karty; dáždňiky, slnečníky a vychádzkové palice.  
 25 - Oblečenie; obuv; pokrývky hlavy; všetky uvedené tovary zahnuté v triede 25.

**(540) ORANGE**

(732) Orange Personal Communications Services Limited, St. James Court, Great Park Road, Almondsbury Park, Bradley Stoke, Bristol BS32 4QJ, GB;  
 (740) Fajnorová Mária, Ing., Bratislava, SK;

**(111) 207834**

(151) 9.11.2004  
 (156) 29.3.2009  
 (180) 29.3.2019  
 (210) 795-99  
 (220) 29.3.1999  
 (442) 3.8.2004

(450) 4.2.2005

**7 (511) 29**

(511) 29 - Maslo s rastlinným tukom, rastlinný tuk.

**(540) ZLATÁ HANÁ**

(732) OLMA, a. s., Pavelkova 18, 772 11 Olomouc, CZ;  
 (740) Žovicová Viera, Mgr., Bratislava, SK;

**(111) 210496**

(151) 15.8.2005  
 (156) 19.1.2009  
 (180) 19.1.2019  
 (210) 77-99  
 (220) 19.1.1999  
 (442) 12.6.2000  
 (450) 3.11.2005

**7 (511) 35, 37, 38, 40, 42**

(511) 35 - Pomoc pri riadení obchodnej činnosti; komerčné informačné kancelárie; analýzy nákladov; rozširovanie reklamných oznamov; obchodný manažment a podnikové poradenstvo; personálne poradenstvo; príprava inzertných stĺpcov; predvádzanie tovaru; rozširovanie reklamných materiálov, ako sú letáky, prospekty, tlačivá, vzorky zákazníkom; pomoc pri riadení komerčných a priemyselných podnikov; reprografia dokumentov; vydávanie a aktualizovanie reklamných materiálov; marketingové štúdie; obchodný alebo podnikateľský prieskum; prenájom reklamných materiálov; poradenstvo v obchodnej činnosti; uverejňovanie reklamných textov; reklama; rozhlasová reklama; obchodný prieskum; reklamné agentúry; predvádzanie na reklamné účely a podporu predaja; služby modeliek; prieskum trhu; organizovanie komerčných alebo reklamných výstav; obchodné alebo podnikateľské informácie; prieskum verejnej mienky; prenájom reklamných priestorov; podpora predaja pre tretie osoby; rozširovanie reklamných alebo inzertných oznamov; štatistické informácie; vydávanie a aktualizovanie reklamných materiálov; vydávanie reklamných alebo náborových textov; vzťahy s verejnosťou, prieskum vzťahov medzi podnikmi, inštitúciami a spoločenským prostredím; televízna reklama; spracovanie textov; zásielkové reklamné služby.  
 37 - Maľovanie a opravy reklamných tabúl.  
 38 - Informačné kancelárie.  
 40 - Fototlač; kreslenie, rysovanie laserom.  
 42 - Odborné poradenstvo s výnimkou obchodného; profesionálne poradenstvo s výnimkou obchodného alebo podnikateľského; výzdoba interiérov; priemyselný dizajn; služba darčekového balenia; navrhovanie obalov, obalový dizajn; fotografovanie; projektová činnosť, štúdie technických projektov; expertízy; usporadúvanie a prevádzkovanie výstav; litografická tlač; tlač, tlačenie; informácie o móde; ofsetová tlač, ofsetové tlačenie; pomoc pri výbere povolania; výber osôb pomocou psychologických testov; módný dizajn; grafický dizajn; umelecký dizajn; serigrafia (sieťotlač); plnofarebná tlač; výtvarný dizajn, písmomaliarske a aranžérske práce, sprostredkovanie výtvarníctva.

**(540) Ackerman**

(732) Wiktor Leo Burnett, s. r. o., Leškova 5, 811 04 Bratislava, SK;  
 (740) Čechvalová Dagmar, Bratislava, SK;

**(111) 210908**

(151) 15.8.2005  
 (156) 19.1.2009  
 (180) 19.1.2019  
 (210) 78-99  
 (220) 19.1.1999  
 (442) 12.6.2000  
 (450) 3.11.2005

**7 (511) 35, 37, 38, 40, 42**

(511) 35 - Pomoc pri riadení obchodnej činnosti; komerčné informačné kancelárie; analýzy nákladov; rozširovanie reklamných oznamov; obchodný manažment a podnikové poradenstvo; personálne poradenstvo; príprava inzertných stĺpcov; predvádzanie tovaru; rozširovanie reklamných materiálov, ako sú letáky, prospekty, tlačivá, vzorky zákazníkom; pomoc pri riadení komerčných a priemyselných podnikov; reprografia dokumentov; vydávanie a aktualizovanie reklamných materiálov; marketingové štúdie; obchodný alebo podnikateľský prieskum; prenájom reklamných materiálov; poradenstvo v obchodnej činnosti; uverejňovanie reklamných textov; reklama; rozhlasová reklama; obchodný prieskum; reklamné agentúry; predvádzanie na reklamné účely a podporu predaja; služby modeliek; prieskum trhu; organizovanie komerčných alebo reklamných výstav; obchodné alebo podnikateľské informácie; prieskum verejnej mienky; prenájom reklamných priestorov; podpora predaja pre tretie osoby; rozširovanie reklamných alebo inzertných oznamov; štatistické informácie; vydávanie a aktualizovanie reklamných materiálov; vydávanie reklamných alebo náborových textov; vzťahy s verejnosťou, prieskum vzťahov medzi podnikmi, inštitúciami a spoločenským prostredím; televízna reklama; spracovanie textov; zásielkové reklamné služby.

37 - Maľovanie a opravy reklamných tabúl.

38 - Informačné kancelárie.

40 - Fototlač; kreslenie, rysovanie laserom.

42 - Odborné poradenstvo s výnimkou obchodného; profesionálne poradenstvo s výnimkou obchodného alebo podnikateľského; výzdoba interiérov; priemyselný dizajn; služba darčekového balenia; navrhovanie obalov, obalový dizajn; fotografovanie; projektová činnosť, štúdie technických projektov; expertízy; usporadúvanie a prevádzkovanie výstav; litografická tlač; tlač, tlačenie; informácie o móde; ofsetová tlač, ofsetové tlačenie; pomoc pri výbere povolania; výber osôb pomocou psychologických testov; módný dizajn; grafický dizajn; umelecký dizajn; serigrafia (sieťotlač); plnofarebná tlač; výtvarný dizajn, písmomaliarske a aranžérske práce, sprostredkovanie výtvarníctva.

**(540) Ackerman & Brooke**

(732) Wiktor Leo Burnett, s. r. o., Leškova 5, 811 04 Bratislava, SK;

(740) Čechvalová Dagmar, Bratislava, SK;

**(111) 210909**

(151) 15.8.2005  
 (156) 19.1.2009  
 (180) 19.1.2019  
 (210) 79-99  
 (220) 19.1.1999

(442) 12.6.2000

(450) 3.11.2005

**7 (511) 35, 37, 38, 40, 42**

(511) 35 - Pomoc pri riadení obchodnej činnosti; komerčné informačné kancelárie; analýzy nákladov; rozširovanie reklamných oznamov; obchodný manažment a podnikové poradenstvo; personálne poradenstvo; príprava inzertných stĺpcov; predvádzanie tovaru; rozširovanie reklamných materiálov, ako sú letáky, prospekty, tlačivá, vzorky zákazníkom; pomoc pri riadení komerčných a priemyselných podnikov; reprografia dokumentov; vydávanie a aktualizovanie reklamných materiálov; marketingové štúdie; obchodný alebo podnikateľský prieskum; prenájom reklamných materiálov; poradenstvo v obchodnej činnosti; uverejňovanie reklamných textov; reklama; rozhlasová reklama; obchodný prieskum; reklamné agentúry; predvádzanie na reklamné účely a podporu predaja; služby modeliek; prieskum trhu; organizovanie komerčných alebo reklamných výstav; obchodné alebo podnikateľské informácie; prieskum verejnej mienky; prenájom reklamných priestorov; podpora predaja pre tretie osoby; rozširovanie reklamných alebo inzertných oznamov; štatistické informácie; vydávanie a aktualizovanie reklamných materiálov; vydávanie reklamných alebo náborových textov; vzťahy s verejnosťou, prieskum vzťahov medzi podnikmi, inštitúciami a spoločenským prostredím; televízna reklama; spracovanie textov; zásielkové reklamné služby.

37 - Maľovanie a opravy reklamných tabúl.

38 - Informačné kancelárie.

40 - Fototlač; kreslenie, rysovanie laserom.

42 - Odborné poradenstvo s výnimkou obchodného; profesionálne poradenstvo s výnimkou obchodného alebo podnikateľského; výzdoba interiérov; priemyselný dizajn; služba darčekového balenia; navrhovanie obalov, obalový dizajn; fotografovanie; projektová činnosť, štúdie technických projektov; expertízy; usporadúvanie a prevádzkovanie výstav; litografická tlač; tlač, tlačenie; informácie o móde; ofsetová tlač, ofsetové tlačenie; pomoc pri výbere povolania; výber osôb pomocou psychologických testov; módný dizajn; grafický dizajn; umelecký dizajn; serigrafia (sieťotlač); plnofarebná tlač; výtvarný dizajn, písmomaliarske a aranžérske práce, sprostredkovanie výtvarníctva.

**(540) Brooke**

(732) Wiktor Leo Burnett, s. r. o., Leškova 5, 811 04 Bratislava, SK;

(740) Čechvalová Dagmar, Bratislava, SK;

**(111) 215852**

(151) 21.11.2006  
 (156) 1.12.2008  
 (180) 1.12.2018  
 (210) 3067-98  
 (220) 1.12.1998  
 (442) 2.7.2002  
 (450) 4.1.2007

**8 (511) 1, 9, 19, 20, 28**

(511) 1 - Chemické látky na laboratórne analýzy; chemické prípravky na odstraňovanie vosku; chemické činidlá okrem činidiel na lekárske a zverolekárske účely; chemické prípravky na laboratórne analýzy s výnimkou analýz na lekárske alebo zverolekárske účely; antistatické prípravky s výnimkou prípravkov pre domácnosť; gurjanský balzam na výrobu lakov.

9 - Špeciálny laboratórny nábytok.

19 - Dverové rámy s výnimkou kovových; zárubne s výnimkou kovových.

20 - Postele vodné s výnimkou postelí na lekárske účely.

28 - Stoly na stolný tenis.

(540)



(732) LIGNOTESTING, a. s., Technická 5, 821 04 Bratislava, SK;

(740) Holakovský Štefan, Ing., Bratislava, SK;

(111) 219377

(151) 25.9.2007

(156) 20.1.2009

(180) 20.1.2019

(210) 1363-2006

(220) 20.1.1999

(450) 2.11.2007

8 (511) 9, 16, 42

(511) 9 - Počítačový softvér (zahrnutý v triede 9) vrátane programov a databáz spracúvajúcich elektronické údaje, strojom čitateľné nosiče údajov obsahujúce programy a databázy spracúvajúce elektronické údaje.

16 - Príručky pre užívateľov počítačového softvéru a dokumentácia pre počítačový softvér (zahrnuté v triede 16).

42 - Tvorba a udržanie (zlepšenie a updatovanie) počítačového softvéru vrátane programov a databáz spracúvajúcich elektronické údaje, technické poradenstvo, poskytovanie expertíz, technických služieb, všetko v oblasti spracovania elektronických údajov.

(540)



(732) SER Solutions, Inc., Loudoun Tech Center, 21680 Ridgetop Circle, Dulles, Virginia 20166, US;

(740) Považanová Andrea, JUDr., Bratislava, SK;

(111) 223096

(151) 4.11.2008

(156) 13.11.2007

(180) 13.11.2017

(210) 1812-2008

(220) 13.11.1997

(450) 5.12.2008

9 (511) 1, 40

(511) 1 - Zmesi polyetylénového prášku, farebných pigmentov a/alebo aditív, všetko na použitie na rotačné lisovanie; všetko zahrnuté v triede 1.

40 - Zákazková príprava zmesí polyetylénového prášku, farebných pigmentov a/alebo aditív, všetko na použitie na rotačné lisovanie; všetko zahrnuté v triede 40.

(540) Turbo-Blend

(732) Matrix Polymers Limited, Unit J, 22-40 Tenter Road Moulton Park Industrial Estate, Northampton NN3 6AX, GB;

**Prevody a prechody práv****(111) 90989**

(210) 5974  
(732) STZ a.s., Žukovova 100, 401 29 Ústí nad Labem, Sřekov, CZ;  
(770) SETUZA, a. s., Žukovova 100, 401 29 Ústí nad Labem, CZ;  
Dátum uzavretia zmluvy: 19.11.2008  
(580) 28.1.2009

---

**(111) 91004**

(210) 24621  
(732) STZ a.s., Žukovova 100, 401 29 Ústí nad Labem, Sřekov, CZ;  
(770) SETUZA, a. s., Žukovova 100, 401 29 Ústí nad Labem, CZ;  
Dátum uzavretia zmluvy: 19.11.2008  
(580) 28.1.2009

---

**(111) 92831**

(210) 5481  
(732) Johnson & Johnson, spoločnosť zriadená podľa zákonov štátu New Jersey, One Johnson & Johnson Plaza, New Brunswick, New Jersey 08933-7001, US;  
(770) WARNER - LAMBERT COMPANY LLC, spoločnosť zriadená podľa zákonov štátu Delaware, 201 Tabor Road, Morris Plains, New Jersey 07950, US;  
Dátum uzavretia zmluvy: 20.12.2006  
(580) 25.2.2009

---

**(111) 93318**

(210) 2053  
(732) STZ a.s., Žukovova 100, 401 29 Ústí nad Labem, Sřekov, CZ;  
(770) SETUZA, a. s., Žukovova 100, 401 29 Ústí nad Labem, CZ;  
Dátum uzavretia zmluvy: 19.11.2008  
(580) 28.1.2009

---

**(111) 95147**

(210) 1276  
(732) IVAX Pharmaceuticals s. r. o., Ostravská 29, 747 70 Opava - Komárov, CZ;  
(770) IVAX - CR a. s., Ostravská 29, 747 70 Opava - Komárov, CZ;  
(580) 12.2.2009

---

**(111) 97775**

(210) 595  
(732) STZ a.s., Žukovova 100, 401 29 Ústí nad Labem, Sřekov, CZ;  
(770) SETUZA, a. s., Žukovova 100, 401 29 Ústí nad Labem, CZ;  
Dátum uzavretia zmluvy: 19.11.2008  
(580) 28.1.2009

---

**(111) 98241**

(210) 10480  
(732) BIOVETA, a. s., Komenského 212, 683 23 Ivanovice na Hané, CZ;  
(770) SPOFA, a. s., Husinecká 11a, 130 00 Praha, CZ;  
Dátum uzavretia zmluvy: 29.7.2008  
(580) 19.2.2009

---

**(111) 101003**

(210) 7010  
(732) Johnson & Johnson, spoločnosť zriadená podľa zákonov štátu New Jersey, One Johnson & Johnson Plaza, New Brunswick, New Jersey 08933-7001, US;  
(770) WARNER - LAMBERT COMPANY LLC, spoločnosť zriadená podľa zákonov štátu Delaware, 201 Tabor Road, Morris Plains, New Jersey 07950, US;  
Dátum uzavretia zmluvy: 20.12.2006  
(580) 25.2.2009

---

**(111) 104945**

(210) 5479  
(732) Johnson & Johnson, spoločnosť zriadená podľa zákonov štátu New Jersey, One Johnson & Johnson Plaza, New Brunswick, New Jersey 08933-7001, US;  
(770) Warner-Lambert Company LLC, 201 Tabor Road, Morris Plains, New Jersey 07950, US;  
Dátum uzavretia zmluvy: 20.12.2006  
(580) 25.2.2009

---

**(111) 105656**

(210) 3990  
(732) STZ a.s., Žukovova 100, 401 29 Ústí nad Labem, Sřekov, CZ;  
(770) SETUZA, a. s., Žukovova 100, 401 29 Ústí nad Labem, CZ;  
Dátum uzavretia zmluvy: 19.11.2008  
(580) 28.1.2009

---

**(111) 107774**

(210) 19498  
(732) IVAX Pharmaceuticals s. r. o., Ostravská 29, 747 70 Opava - Komárov, CZ;  
(770) IVAX - CR, a. s., Ostravská 29, 747 70 Opava - Komárov, CZ;  
(580) 12.2.2009

---

**(111) 108146**

(210) 2039  
(732) STZ a.s., Žukovova 100, 401 29 Ústí nad Labem, Sřekov, CZ;  
(770) SETUZA, a. s., Žukovova 100, 401 29 Ústí nad Labem, CZ;  
Dátum uzavretia zmluvy: 19.11.2008  
(580) 28.1.2009

---



**(111) 108368**

(210) 6434  
(732) STZ a.s., Žukovova 100, 401 29 Ústí nad Labem, Sřekov, CZ;  
(770) SETUZA, a. s., Žukovova 100, 401 29 Ústí nad Labem, CZ;  
(580) 28.1.2009

---

**(111) 108452**

(210) 8521  
(732) STZ a.s., Žukovova 100, 401 29 Ústí nad Labem, Sřekov, CZ;  
(770) SETUZA, a. s., Žukovova 100, 401 29 Ústí nad Labem, CZ;  
Dátum uzavretia zmluvy: 19.11.2008  
(580) 28.1.2009

---

**(111) 108476**

(210) 5830  
(732) STZ a.s., Žukovova 100, 401 29 Ústí nad Labem, Sřekov, CZ;  
(770) SETUZA, a. s., Žukovova 100, 401 29 Ústí nad Labem, CZ;  
Dátum uzavretia zmluvy: 19.11.2008  
(580) 28.1.2009

---

**(111) 109086**

(210) 2037  
(732) STZ a.s., Žukovova 100, 401 29 Ústí nad Labem, Sřekov, CZ;  
(770) SETUZA, a. s., Žukovova 100, 401 29 Ústí nad Labem, CZ;  
Dátum uzavretia zmluvy: 19.11.2008  
(580) 28.1.2009

---

**(111) 109141**

(210) 5841  
(732) STZ a.s., Žukovova 100, 401 29 Ústí nad Labem, Sřekov, CZ;  
(770) SETUZA, a. s., Žukovova 100, 401 29 Ústí nad Labem, CZ;  
Dátum uzavretia zmluvy: 19.11.2008  
(580) 28.1.2009

---

**(111) 109151**

(210) 9306  
(732) STZ a.s., Žukovova 100, 401 29 Ústí nad Labem, Sřekov, CZ;  
(770) SETUZA, a. s., Žukovova 100, 401 29 Ústí nad Labem, CZ;  
Dátum uzavretia zmluvy: 19.11.2008  
(580) 28.1.2009

---

**(111) 109152**

(210) 9307  
(732) STZ a.s., Žukovova 100, 401 29 Ústí nad Labem, Sřekov, CZ;  
(770) SETUZA, a. s., Žukovova 100, 401 29 Ústí nad Labem, CZ;  
Dátum uzavretia zmluvy: 19.11.2008  
(580) 28.1.2009

---

**(111) 109603**

(210) 13242  
(732) STZ a.s., Žukovova 100, 401 29 Ústí nad Labem, Sřekov, CZ;  
(770) SETUZA, a. s., Žukovova 100, 401 29 Ústí nad Labem, CZ;  
Dátum uzavretia zmluvy: 19.11.2008  
(580) 28.1.2009

---

**(111) 109663**

(210) 13244  
(732) STZ a.s., Žukovova 100, 401 29 Ústí nad Labem, Sřekov, CZ;  
(770) SETUZA, a. s., Žukovova 100, 401 29 Ústí nad Labem, CZ;  
Dátum uzavretia zmluvy: 19.11.2008  
(580) 28.1.2009

---

**(111) 109720**

(210) 23984  
(732) STZ a.s., Žukovova 100, 401 29 Ústí nad Labem, Sřekov, CZ;  
(770) SETUZA, a. s., Žukovova 100, 401 29 Ústí nad Labem, CZ;  
Dátum uzavretia zmluvy: 19.11.2008  
(580) 28.1.2009

---

**(111) 109808**

(210) 1513  
(732) STZ a.s., Žukovova 100, 401 29 Ústí nad Labem, Sřekov, CZ;  
(770) SETUZA, a. s., Žukovova 100, 401 29 Ústí nad Labem, CZ;  
Dátum uzavretia zmluvy: 19.11.2008  
(580) 28.1.2009

---

**(111) 109809**

(210) 528  
(732) STZ a.s., Žukovova 100, 401 29 Ústí nad Labem, Sřekov, CZ;  
(770) SETUZA, a. s., Žukovova 100, 401 29 Ústí nad Labem, CZ;  
Dátum uzavretia zmluvy: 19.11.2008  
(580) 28.1.2009

---

**(111) 109810**

(210) 1514  
(732) STZ a.s., Žukovova 100, 401 29 Ústí nad Labem, Sřekov, CZ;  
(770) SETUZA, a. s., Žukovova 100, 401 29 Ústí nad Labem, CZ;  
Dátum uzavretia zmluvy: 19.11.2008  
(580) 28.1.2009

---

**(111) 109811**

(210) 1516  
(732) STZ a.s., Žukovova 100, 401 29 Ústí nad Labem, Sřekov, CZ;  
(770) SETUZA, a. s., Žukovova 100, 401 29 Ústí nad Labem, CZ;  
Dátum uzavretia zmluvy: 19.11.2008  
(580) 28.1.2009

---

**(111) 109870**  
(210) 5837  
(732) STZ a.s., Žukovova 100, 401 29 Ústí nad Labem, Sřekov, CZ;  
(770) SETUZA, a. s., Žukovova 100, 401 29 Ústí nad Labem, CZ;  
Dátum uzavretia zmluvy: 19.11.2008  
(580) 28.1.2009

---

**(111) 109898**  
(210) 17483  
(732) STZ a.s., Žukovova 100, 401 29 Ústí nad Labem, Sřekov, CZ;  
(770) SETUZA, a. s., Žukovova 100, 401 29 Ústí nad Labem, CZ;  
Dátum uzavretia zmluvy: 19.11.2008  
(580) 28.1.2009

---

**(111) 109915**  
(210) 17496  
(732) STZ a.s., Žukovova 100, 401 29 Ústí nad Labem, Sřekov, CZ;  
(770) SETUZA, a. s., Žukovova 100, 401 29 Ústí nad Labem, CZ;  
Dátum uzavretia zmluvy: 19.11.2008  
(580) 28.1.2009

---

**(111) 109996**  
(210) 26931  
(732) STZ a.s., Žukovova 100, 401 29 Ústí nad Labem, Sřekov, CZ;  
(770) SETUZA, a. s., Žukovova 100, 401 29 Ústí nad Labem, CZ;  
Dátum uzavretia zmluvy: 19.11.2008  
(580) 28.1.2009

---

**(111) 110003**  
(210) 1512  
(732) STZ a.s., Žukovova 100, 401 29 Ústí nad Labem, Sřekov, CZ;  
(770) SETUZA, a. s., Žukovova 100, 401 29 Ústí nad Labem, CZ;  
Dátum uzavretia zmluvy: 19.11.2008  
(580) 28.1.2009

---

**(111) 110095**  
(210) 25009  
(732) STZ a.s., Žukovova 100, 401 29 Ústí nad Labem, Sřekov, CZ;  
(770) SETUZA, a. s., Žukovova 100, 401 29 Ústí nad Labem, CZ;  
Dátum uzavretia zmluvy: 19.11.2008  
(580) 28.1.2009

---

**(111) 110099**  
(210) 6426  
(732) STZ a.s., Žukovova 100, 401 29 Ústí nad Labem, Sřekov, CZ;  
(770) SETUZA, a. s., Žukovova 100, 401 29 Ústí nad Labem, CZ;  
Dátum uzavretia zmluvy: 19.11.2008  
(580) 28.1.2009

---

**(111) 110110**  
(210) 23662  
(732) STZ a.s., Žukovova 100, 401 29 Ústí nad Labem, Sřekov, CZ;  
(770) SETUZA, a. s., Žukovova 100, 401 29 Ústí nad Labem, CZ;  
Dátum uzavretia zmluvy: 19.11.2008  
(580) 28.1.2009

---

**(111) 110120**  
(210) 1515  
(732) STZ a.s., Žukovova 100, 401 29 Ústí nad Labem, Sřekov, CZ;  
(770) SETUZA, a. s., Žukovova 100, 401 29 Ústí nad Labem, CZ;  
Dátum uzavretia zmluvy: 19.11.2008  
(580) 28.1.2009

---

**(111) 110122**  
(210) 23663  
(732) STZ a.s., Žukovova 100, 401 29 Ústí nad Labem, Sřekov, CZ;  
(770) SETUZA, a. s., Žukovova 100, 401 29 Ústí nad Labem, CZ;  
(580) 28.1.2009

---

**(111) 110126**  
(210) 347  
(732) STZ a.s., Žukovova 100, 401 29 Ústí nad Labem, Sřekov, CZ;  
(770) SETUZA, a. s., Žukovova 100, 401 29 Ústí nad Labem, CZ;  
Dátum uzavretia zmluvy: 19.11.2008  
(580) 28.1.2009

---

**(111) 110128**  
(210) 600  
(732) STZ a.s., Žukovova 100, 401 29 Ústí nad Labem, Sřekov, CZ;  
(770) SETUZA, a. s., Žukovova 100, 401 29 Ústí nad Labem, CZ;  
Dátum uzavretia zmluvy: 19.11.2008  
(580) 28.1.2009

---

**(111) 110129**  
(210) 26384  
(732) STZ a.s., Žukovova 100, 401 29 Ústí nad Labem, Sřekov, CZ;  
(770) SETUZA, a. s., Žukovova 100, 401 29 Ústí nad Labem, CZ;  
Dátum uzavretia zmluvy: 19.11.2008  
(580) 28.1.2009

---

**(111) 110135**  
(210) 27294  
(732) STZ a.s., Žukovova 100, 401 29 Ústí nad Labem, Sřekov, CZ;  
(770) SETUZA, a. s., Žukovova 100, 401 29 Ústí nad Labem, CZ;  
Dátum uzavretia zmluvy: 19.11.2008  
(580) 28.1.2009

---

**(111) 110138**

(210) 27496  
(732) STZ a.s., Žukovova 100, 401 29 Ústí nad Labem, Sřekov, CZ;  
(770) SETUZA, a. s., Žukovova 100, 401 29 Ústí nad Labem, CZ;  
Dátum uzavretia zmluvy: 19.11.2008  
(580) 28.1.2009

---

**(111) 110218**

(210) 4146  
(732) STZ a.s., Žukovova 100, 401 29 Ústí nad Labem, Sřekov, CZ;  
(770) SETUZA, a. s., Žukovova 100, 401 29 Ústí nad Labem, CZ;  
Dátum uzavretia zmluvy: 19.11.2008  
(580) 28.1.2009

---

**(111) 110230**

(210) 18645  
(732) STZ a.s., Žukovova 100, 401 29 Ústí nad Labem, Sřekov, CZ;  
(770) SETUZA, a. s., Žukovova 100, 401 29 Ústí nad Labem, CZ;  
Dátum uzavretia zmluvy: 19.11.2008  
(580) 28.1.2009

---

**(111) 110263**

(210) 5836  
(732) STZ a.s., Žukovova 100, 401 29 Ústí nad Labem, Sřekov, CZ;  
(770) SETUZA, a. s., Žukovova 100, 401 29 Ústí nad Labem, CZ;  
Dátum uzavretia zmluvy: 19.11.2008  
(580) 28.1.2009

---

**(111) 110271**

(210) 5829  
(732) STZ a.s., Žukovova 100, 401 29 Ústí nad Labem, Sřekov, CZ;  
(770) SETUZA, a. s., Žukovova 100, 401 29 Ústí nad Labem, CZ;  
Dátum uzavretia zmluvy: 19.11.2008  
(580) 28.1.2009

---

**(111) 110284**

(210) 23974  
(732) STZ a.s., Žukovova 100, 401 29 Ústí nad Labem, Sřekov, CZ;  
(770) SETUZA, a. s., Žukovova 100, 401 29 Ústí nad Labem, CZ;  
Dátum uzavretia zmluvy: 19.11.2008  
(580) 28.1.2009

---

**(111) 110286**

(210) 23986  
(732) STZ a.s., Žukovova 100, 401 29 Ústí nad Labem, Sřekov, CZ;  
(770) SETUZA, a. s., Žukovova 100, 401 29 Ústí nad Labem, CZ;  
Dátum uzavretia zmluvy: 19.11.2008  
(580) 28.1.2009

---

**(111) 110392**

(210) 17499  
(732) STZ a.s., Žukovova 100, 401 29 Ústí nad Labem, Sřekov, CZ;  
(770) SETUZA, a. s., Žukovova 100, 401 29 Ústí nad Labem, CZ;  
Dátum uzavretia zmluvy: 19.11.2008  
(580) 28.1.2009

---

**(111) 110973**

(210) 998  
(732) LYOR a.s., Ovocný trh 8, 117 19 Praha, CZ;  
(770) MARILA BALÍRNY a. s., Durychova 101, 142 01 Praha, CZ;  
(580) 27.1.2009

---

**(111) 150392**

(210) 23523  
(732) STZ a.s., Žukovova 100, 401 29 Ústí nad Labem, Sřekov, CZ;  
(770) SETUZA, a. s., Žukovova 100, 401 29 Ústí nad Labem, CZ;  
Dátum uzavretia zmluvy: 19.11.2008  
(580) 28.1.2009

---

**(111) 151822**

(210) 3886  
(732) STZ a.s., Žukovova 100, 401 29 Ústí nad Labem, Sřekov, CZ;  
(770) SETUZA, a. s., Žukovova 100, 401 29 Ústí nad Labem, CZ;  
Dátum uzavretia zmluvy: 19.11.2008  
(580) 28.1.2009

---

**(111) 151983**

(210) 4248  
(732) STZ a.s., Žukovova 100, 401 29 Ústí nad Labem, Sřekov, CZ;  
(770) SETUZA, a. s., Žukovova 100, 401 29 Ústí nad Labem, CZ;  
Dátum uzavretia zmluvy: 19.11.2008  
(580) 28.1.2009

---

**(111) 154231**

(210) 21777  
(732) BIOVETA, a. s., Komenského 212, 683 23 Ivanovice na Hané, CZ;  
(770) SPOFA, a. s., Husinecká 11a, 130 00 Praha, CZ;  
Dátum uzavretia zmluvy: 29.7.2008  
(580) 19.2.2009

---

**(111) 156825**

(210) 36803  
(732) STZ a.s., Žukovova 100, 401 29 Ústí nad Labem, Sřekov, CZ;  
(770) SETUZA, a. s., Žukovova 100, 401 29 Ústí nad Labem, CZ;  
Dátum uzavretia zmluvy: 19.11.2008  
(580) 28.1.2009

---

**(111) 157350**

(210) 37704  
 (732) Johnson & Johnson, spoločnosť zriadená podľa zákonov štátu New Jersey, One Johnson & Johnson Plaza, New Brunswick, New Jersey 08933-7001, US;  
 (770) WARNER - LAMBERT COMPANY LLC, spoločnosť zriadená podľa zákonov štátu Delaware, 201 Tabor Road, Morris Plains, New Jersey 07950, US;  
 Dátum uzavretia zmluvy: 20.12.2006  
 (580) 25.2.2009

**(111) 157448**

(210) 40391  
 (732) STZ a.s., Žukovova 100, 401 29 Ústí nad Labem, Střekov, CZ;  
 (770) SETUZA, a. s., Žukovova 100, 401 29 Ústí nad Labem, CZ;  
 Dátum uzavretia zmluvy: 19.11.2008  
 (580) 28.1.2009

**(111) 157466**

(210) 40403  
 (732) STZ a.s., Žukovova 100, 401 29 Ústí nad Labem, Střekov, CZ;  
 (770) SETUZA, a. s., Žukovova 100, 401 29 Ústí nad Labem, CZ;  
 Dátum uzavretia zmluvy: 19.11.2008  
 (580) 28.1.2009

**(111) 157467**

(210) 40400  
 (732) STZ a.s., Žukovova 100, 401 29 Ústí nad Labem, Střekov, CZ;  
 (770) SETUZA, a. s., Žukovova 100, 401 29 Ústí nad Labem, CZ;  
 Dátum uzavretia zmluvy: 19.11.2008  
 (580) 28.1.2009

**(111) 157564**

(210) 40381  
 (732) STZ a.s., Žukovova 100, 401 29 Ústí nad Labem, Střekov, CZ;  
 (770) SETUZA, a. s., Žukovova 100, 401 29 Ústí nad Labem, CZ;  
 Dátum uzavretia zmluvy: 19.11.2008  
 (580) 28.1.2009

**(111) 157660**

(210) 40399  
 (732) STZ a.s., Žukovova 100, 401 29 Ústí nad Labem, Střekov, CZ;  
 (770) SETUZA, a. s., Žukovova 100, 401 29 Ústí nad Labem, CZ;  
 Dátum uzavretia zmluvy: 19.11.2008  
 (580) 28.1.2009

**(111) 157668**

(210) 40392  
 (732) STZ a.s., Žukovova 100, 401 29 Ústí nad Labem, Střekov, CZ;  
 (770) SETUZA, a. s., Žukovova 100, 401 29 Ústí nad Labem, CZ;  
 Dátum uzavretia zmluvy: 19.11.2008  
 (580) 28.1.2009

**(111) 157669**

(210) 40390  
 (732) STZ a.s., Žukovova 100, 401 29 Ústí nad Labem, Střekov, CZ;  
 (770) SETUZA, a. s., Žukovova 100, 401 29 Ústí nad Labem, CZ;  
 Dátum uzavretia zmluvy: 19.11.2008  
 (580) 28.1.2009

**(111) 159238**

(210) 43110  
 (732) STZ a.s., Žukovova 100, 401 29 Ústí nad Labem, Střekov, CZ;  
 (770) SETUZA, a. s., Žukovova 100, 401 29 Ústí nad Labem, CZ;  
 Dátum uzavretia zmluvy: 19.11.2008  
 (580) 28.1.2009

**(111) 159491**

(210) 43710  
 (732) IVAX Pharmaceuticals s. r. o., Ostravská 29, 747 70 Opava - Komárov, CZ;  
 (770) IVAX - CR, a. s., Ostravská 29, 747 70 Opava - Komárov, CZ;  
 (580) 12.2.2009

**(111) 159640**

(210) 43891  
 (732) STZ a.s., Žukovova 100, 401 29 Ústí nad Labem, Střekov, CZ;  
 (770) SETUZA, a. s., Žukovova 100, 401 29 Ústí nad Labem, CZ;  
 Dátum uzavretia zmluvy: 19.11.2008  
 (580) 28.1.2009

**(111) 160128**

(210) 44212  
 (732) Johnson & Johnson, spoločnosť zriadená podľa zákonov štátu New Jersey, One Johnson & Johnson Plaza, New Brunswick, New Jersey 08933-7001, US;  
 (770) WARNER - LAMBERT COMPANY LLC, spoločnosť zriadená podľa zákonov štátu Delaware, 201 Tabor Road, Morris Plains, New Jersey 07950, US;  
 Dátum uzavretia zmluvy: 20.12.2006  
 (580) 25.2.2009

**(111) 160406**

(210) 45072  
(732) STZ a.s., Žukovova 100, 401 29 Ústí nad Labem, Sřekov, CZ;  
(770) SETUZA, a. s., Žukovova 100, 401 29 Ústí nad Labem, CZ;  
Dátum uzavretia zmluvy: 19.11.2008  
(580) 28.1.2009

---

**(111) 160526**

(210) 45401  
(732) STZ a.s., Žukovova 100, 401 29 Ústí nad Labem, Sřekov, CZ;  
(770) SETUZA, a. s., Žukovova 100, 401 29 Ústí nad Labem, CZ;  
Dátum uzavretia zmluvy: 19.11.2008  
(580) 28.1.2009

---

**(111) 160558**

(210) 45556  
(732) STZ a.s., Žukovova 100, 401 29 Ústí nad Labem, Sřekov, CZ;  
(770) SETUZA, a. s., Žukovova 100, 401 29 Ústí nad Labem, CZ;  
(580) 28.1.2009

---

**(111) 162462**

(210) 48439  
(732) E.R. Squibb & Sons, L.L.C., a Delaware Limited Liability Company, Lawrenceville-Princeton Road, Princeton, New Jersey 08540, US;  
(770) Mead Johnson & Company, spoločnosť zriadená podľa zákonov štátu Delaware, Evansville, Indiana, US;  
Dátum uzavretia zmluvy: 10.11.2008  
(580) 23.2.2009

---

**(111) 162494**

(210) 48671  
(732) BIOVETA, a. s., Komenského 212, 683 23 Ivanovice na Hané, CZ;  
(770) SPOFA, a. s., Husinecká 11a, 130 00 Praha, CZ;  
Dátum uzavretia zmluvy: 29.7.2008  
(580) 19.2.2009

---

**(111) 166412**

(210) 54836  
(732) BIOVETA, a. s., Komenského 212, 683 23 Ivanovice na Hané, CZ;  
(770) SPOFA, a. s., Husinecká 11a, 130 00 Praha, CZ;  
Dátum uzavretia zmluvy: 29.7.2008  
(580) 19.2.2009

---

**(111) 166777**

(210) 54321  
(732) Wheelabrator Technologies Inc., spoločnosť zriadená podľa zákonov štátu Delaware, 3003 Butterfield Road, Oak Brook, Illinois 60521, US;  
(770) The Wheelabrator Corporation, spoločnosť zriadená podľa zákonov štátu Delaware, 1606 Executive Drive, La Grande, Georgia 30240, US;  
(580) 9.2.2009

---

**(111) 167548**

(210) 56099  
(732) PJ Hungary Szolgáltató Korlátolt Felelősségű Társaság, Hajógyári sziget 122, Ép fszt. 3, 1033 Budapest, HU;  
(770) PEPE (U.K.) LIMITED, 449/451 High Road, London NW10 2JJ, GB;  
Dátum uzavretia zmluvy: 20.1.2009  
(580) 25.2.2009

---

**(111) 170338**

(210) 61145  
(732) Hornby Hobbies Limited, Westwood, Margate, Kent CT9 4JX, GB;  
(770) HUMBROL LIMITED, c/o Grant Thornton UK LLP, 1 Whitehall Riverside, Whitehall Road, Leeds, West Yorkshire, LS1 4BN, GB;  
(580) 4.2.2009

---

**(111) 170339**

(210) 61146  
(732) Hornby Hobbies Limited, Westwood, Margate, Kent CT9 4JX, GB;  
(770) HUMBROL LIMITED, c/o Grant Thornton UK LLP, 1 Whitehall Riverside, Whitehall Road, Leeds, West Yorkshire, LS1 4BN, GB;  
Dátum uzavretia zmluvy: 9.11.2006  
(580) 23.2.2009

---

**(111) 171303**

(210) 61636  
(732) STZ a.s., Žukovova 100, 401 29 Ústí nad Labem, Sřekov, CZ;  
(770) SETUZA, a. s., Žukovova 100, 401 29 Ústí nad Labem, CZ;  
Dátum uzavretia zmluvy: 19.11.2008  
(580) 28.1.2009

---

**(111) 172164**

(210) 263-93  
(732) Johnson & Johnson, spoločnosť zriadená podľa zákonov štátu New Jersey, One Johnson & Johnson Plaza, New Brunswick, New Jersey 08933-7001, US;  
(770) WARNER - LAMBERT COMPANY LLC, spoločnosť zriadená podľa zákonov štátu Delaware, 201 Tabor Road, Morris Plains, New Jersey 07950, US;  
Dátum uzavretia zmluvy: 20.12.2006  
(580) 25.2.2009

---

**(111) 172615**

(210) 64433  
(732) Keyline Brands Limited, 3-5 Armstrong Way, Great Western Industrial Park, UB2 4SD Southall, Middlesex, GB;  
(770) Inecto Manufacturing Limited, 3-5 Armstrong Way, Great Western Industrial Park, UB2 4SD Southall, Middlesex, GB;  
Dátum uzavretia zmluvy: 1.10.2008  
(580) 16.2.2009

---

**(111) 173264**

(210) 68888  
 (732) Johnson & Johnson, spoločnosť zriadená podľa zákonov štátu New Jersey, One Johnson & Johnson Plaza, New Brunswick, New Jersey 08933-7001, US;  
 (770) Pfizer Enterprises SARL, Rond-Point du Kirchberg, 51, Avenue J. F. Kennedy, L-1855 Luxembourg, LU;  
 Dátum uzavretia zmluvy: 9.1.2009  
 (580) 25.2.2009

**(111) 173556**

(210) 66580  
 (732) Vydavateľstvo Fragment, s. r. o., Kominárska 2,4, 831 04 Bratislava, SK;  
 (770) Eisler Jan, Humpolecká 1503, 580 01 Havlíčkův Brod, CZ;  
 Dátum uzavretia zmluvy: 4.4.2008  
 (580) 18.2.2009

**(111) 174656**

(210) 70633  
 (732) Johnson & Johnson, spoločnosť zriadená podľa zákonov štátu New Jersey, One Johnson & Johnson Plaza, New Brunswick, New Jersey 08933-7001, US;  
 (770) PARKE, DAVIS & COMPANY LLC, a Michigan Limited Liability Company, 201 Tabor Road, Morris Plains, New Jersey 07950, US;  
 Dátum uzavretia zmluvy: 20.12.2008  
 (580) 25.2.2009

**(111) 174658**

(210) 70632  
 (732) Johnson & Johnson, spoločnosť zriadená podľa zákonov štátu New Jersey, One Johnson & Johnson Plaza, New Brunswick, New Jersey 08933-7001, US;  
 (770) PARKE, DAVIS & COMPANY LLC, a Michigan Limited Liability Company, 201 Tabor Road, Morris Plains, New Jersey 07950, US;  
 Dátum uzavretia zmluvy: 20.12.2006  
 (580) 25.2.2009

**(111) 175039**

(210) 67079  
 (732) LYOR a.s., Ovocný trh 8, 117 19 Praha, CZ;  
 (770) MARILA BALÍRNY a. s., Durychova 101, 142 01 Praha, CZ;  
 (580) 27.1.2009

**(111) 175613**

(210) 840-93  
 (732) MPR Revocable Trust, 3993, Howard Hughes Parkway, Suite 850, 89109, Las Vegas, Nevada, US;  
 (770) The Upper Deck Company, spoločnosť zriadená podľa zákonov štátu California, 5909 Sea Otter Place, Carlsbad, California 92008, US;  
 Dátum uzavretia zmluvy: 13.2.2008  
 (580) 23.2.2009

**(111) 175796**

(210) 73742  
 (732) Johnson & Johnson, spoločnosť zriadená podľa zákonov štátu New Jersey, One Johnson & Johnson Plaza, New Brunswick, New Jersey 08933-7001, US;  
 (770) Pfizer Enterprises SARL, Rond-Point du Kirchberg, 51, Avenue J. F. Kennedy, L-1855 Luxembourg, LU;  
 Dátum uzavretia zmluvy: 9.1.2009  
 (580) 25.2.2009

**(111) 176083**

(210) 206-93  
 (732) Johnson & Johnson, spoločnosť zriadená podľa zákonov štátu New Jersey, One Johnson & Johnson Plaza, New Brunswick, New Jersey 08933-7001, US;  
 (770) WARNER - LAMBERT COMPANY LLC, spoločnosť zriadená podľa zákonov štátu Delaware, 201 Tabor Road, Morris Plains, New Jersey 07950, US;  
 Dátum uzavretia zmluvy: 20.12.2006  
 (580) 25.2.2009

**(111) 176216**

(210) 73854  
 (732) WILD Dairy Ingredients GmbH, Rudolf-Wild-Str. 107-115, 69214 Eppelheim, DE;  
 (770) Rudolf Wild GmbH & Co. KG, Rudolf Wild Strasse 4-6, D-69214 Eppelheim Heidelberg, DE;  
 Dátum uzavretia zmluvy: 2.9.2008  
 (580) 18.2.2009

**(111) 178143**

(210) 2714-94  
 (732) Leaf United Kingdom Holdings Limited, 66, Virginia Street, Southport Merseyside PR8 6RX, GB;  
 (770) LEAF UNITED KINGDOM LIMITED, 66 Virginia Street, Southport, Merseyside PR8 6RX, GB;  
 (580) 29.1.2009

**(111) 178143**

(210) 2714-94  
 (732) Leaf Slovakia s.r.o., Géňa 5555/60, 934 01 Levice, SK;  
 (770) Leaf United Kingdom Limited, Crossens Way, Marine Drive, Southport Merseyside PR9 9LY, GB;  
 (580) 29.1.2009

**(111) 178361**

(210) 762-97  
 (732) SENOBLE Central Europe, s. r. o., M. R. Štefánika 1396/52, 960 01 Zvolen, SK;  
 (770) Mliekoservis Slovakia, a. s., T. G. Masaryka 8580, 960 01 Zvolen, SK;  
 Dátum uzavretia zmluvy: 16.1.2009  
 (580) 9.2.2009

**(111) 179297**

- (210) 1000-93  
(732) WILD Dairy Ingredients GmbH, Rudolf-Wild-Str. 107-115, 69214 Eppelheim, DE;  
(770) Rudolf Wild GmbH and CO KG, Rudolf Wild Strasse 4-6, D-6904 Eppelheim Heidelberg, DE;  
Dátum uzavretia zmluvy: 2.9.2008  
(580) 18.2.2009
- 

**(111) 179436**

- (210) 701-94  
(732) Johnson & Johnson, spoločnosť zriadená podľa zákonov štátu New Jersey, One Johnson & Johnson Plaza, New Brunswick, New Jersey 08933-7001, US;  
(770) WARNER - LAMBERT COMPANY LLC, spoločnosť zriadená podľa zákonov štátu Delaware, 201 Tabor Road, Morris Plains, New Jersey 07950, US;  
Dátum uzavretia zmluvy: 20.12.2006  
(580) 25.2.2009
- 

**(111) 179522**

- (210) 759-94  
(732) The Folgers Coffee Company, 6210 Center Hill Road, Cincinnati, US;  
(770) The Procter & Gamble Company, spoločnosť zriadená podľa zákonov štátu Ohio, One Procter & Gamble Plaza, Cincinnati, Ohio, US;  
Dátum uzavretia zmluvy: 16.10.2008  
(580) 17.2.2009
- 

**(111) 179549**

- (210) 802-94  
(732) SPOTLESS IBERIA, S.L., Paseo de Gracia 6 2-2, 08007 Barcelona, ES;  
(770) UNILEVER N. V., Weena 455, 3013 AL Rotterdam, NL;  
Dátum uzavretia zmluvy: 30.10.2008  
(580) 20.2.2009
- 

**(111) 179626**

- (210) 1942-94  
(732) Johnson & Johnson, spoločnosť zriadená podľa zákonov štátu New Jersey, One Johnson & Johnson Plaza, New Brunswick, New Jersey 08933-7001, US;  
(770) WARNER - LAMBERT COMPANY LLC, spoločnosť zriadená podľa zákonov štátu Delaware, 201 Tabor Road, Morris Plains, New Jersey 07950, US;  
Dátum uzavretia zmluvy: 20.12.2006  
(580) 25.2.2009
- 

**(111) 180640**

- (210) 1123-94  
(732) Vydavateľstvo Fragment, s. r. o., Kominárska 2,4, 831 04 Bratislava, SK;  
(770) Eisler Jan, Humpolecká 1503, 580 01 Havlíčkův Brod, CZ;  
Dátum uzavretia zmluvy: 4.4.2008  
(580) 18.2.2009
- 

**(111) 181556**

- (210) 1721-94  
(732) Coors Brewing Company, 1225 17th Street, Suite 3200, Denver, Colorado 80202, US;  
(770) Coors Global Properties, Inc., 17735 W 32nd Avenue, CE235, Golden, Colorado 80401, US;  
(580) 18.2.2009
- 

**(111) 182148**

- (210) 1919-95  
(732) STZ a.s., Žukovova 100, 401 29 Ústí nad Labem, Střekov, CZ;  
(770) SETUZA, a. s., Žukovova 100, 401 29 Ústí nad Labem, CZ;  
Dátum uzavretia zmluvy: 19.11.2008  
(580) 28.1.2009
- 

**(111) 182149**

- (210) 1920-95  
(732) STZ a.s., Žukovova 100, 401 29 Ústí nad Labem, Střekov, CZ;  
(770) SETUZA, a. s., Žukovova 100, 401 29 Ústí nad Labem, CZ;  
Dátum uzavretia zmluvy: 19.11.2008  
(580) 28.1.2009
- 

**(111) 182169**

- (210) 2034-95  
(732) STZ a.s., Žukovova 100, 401 29 Ústí nad Labem, Střekov, CZ;  
(770) SETUZA, a. s., Žukovova 100, 401 29 Ústí nad Labem, CZ;  
Dátum uzavretia zmluvy: 19.11.2008  
(580) 28.1.2009
- 

**(111) 182491**

- (210) 1932-95  
(732) STZ a.s., Žukovova 100, 401 29 Ústí nad Labem, Střekov, CZ;  
(770) SETUZA, a. s., Žukovova 100, 401 29 Ústí nad Labem, CZ;  
Dátum uzavretia zmluvy: 19.11.2008  
(580) 28.1.2009
- 

**(111) 182496**

- (210) 1959-95  
(732) STZ a.s., Žukovova 100, 401 29 Ústí nad Labem, Střekov, CZ;  
(770) SETUZA, a. s., Žukovova 100, 401 29 Ústí nad Labem, CZ;  
Dátum uzavretia zmluvy: 19.11.2008  
(580) 28.1.2009
- 

**(111) 182676**

- (210) 3110-95  
(732) STZ a.s., Žukovova 100, 401 29 Ústí nad Labem, Střekov, CZ;  
(770) SETUZA, a. s., Žukovova 100, 401 29 Ústí nad Labem, CZ;  
Dátum uzavretia zmluvy: 19.11.2008  
(580) 28.1.2009
-

**(111) 182771**

(210) 700-94  
 (732) Johnson & Johnson, spoločnosť zriadená podľa zákonov štátu New Jersey, One Johnson & Johnson Plaza, New Brunswick, New Jersey 08933-7001, US;  
 (770) WARNER - LAMBERT COMPANY LLC, spoločnosť zriadená podľa zákonov štátu Delaware, 201 Tabor Road, Morris Plains, New Jersey 07950, US;  
 Dátum uzavretia zmluvy: 20.12.2006  
 (580) 25.2.2009

**(111) 182785**

(210) 1740-94  
 (732) Coors Brewing Company, 1225 17th Street, Suite 3200, Denver, Colorado 80202, US;  
 (770) Coors Global Properties, Inc., 17735 W 32nd Avenue, CE235, Golden, Colorado 80401, US;  
 (580) 18.2.2009

**(111) 182885**

(210) 1938-95  
 (732) STZ a.s., Žukovova 100, 401 29 Ústí nad Labem, Střekov, CZ;  
 (770) SETUZA, a. s., Žukovova 100, 401 29 Ústí nad Labem, CZ;  
 Dátum uzavretia zmluvy: 19.11.2008  
 (580) 28.1.2009

**(111) 183215**

(210) 2030-95  
 (732) STZ a.s., Žukovova 100, 401 29 Ústí nad Labem, Střekov, CZ;  
 (770) SETUZA, a. s., Žukovova 100, 401 29 Ústí nad Labem, CZ;  
 Dátum uzavretia zmluvy: 19.11.2008  
 (580) 28.1.2009

**(111) 183874**

(210) 509-96  
 (732) HUBERT J. E., s. r. o., Vinárska 137, 926 01 Seereď, SK;  
 (770) Vitis Pezinok, s. r. o., Za dráhou 21, 902 20 Pezinok, SK;  
 Dátum uzavretia zmluvy: 1.8.2008  
 (580) 26.2.2009

**(111) 184255**

(210) 3286-95  
 (732) LYOR a.s., Ovocný trh 8, 117 19 Praha, CZ;  
 (770) MARILA BALÍRNÝ a. s., Durychova 101, 142 01 Praha, CZ;  
 (580) 27.1.2009

**(111) 184438**

(210) 960-96  
 (732) HUBERT J. E., s. r. o., Vinárska 137, 926 01 Seereď, SK;  
 (770) Vitis Pezinok, s. r. o., Za dráhou 21, 902 20 Pezinok, SK;  
 Dátum uzavretia zmluvy: 1.8.2008  
 (580) 26.2.2009

**(111) 185659**

(210) 2872-96  
 (732) KBA - Grafitec s. r. o., Opočenská 83, 518 19 Dobruška, CZ;  
 (770) ADAST a. s., Mírová 2/87, 679 04 Adamov, CZ;  
 Dátum uzavretia zmluvy: 23.3.2008  
 (580) 2.2.2009

**(111) 185660**

(210) 2873-96  
 (732) KBA - Grafitec s. r. o., Opočenská 83, 518 19 Dobruška, CZ;  
 (770) ADAST a. s., Mírová 2/87, 679 04 Adamov, CZ;  
 Dátum uzavretia zmluvy: 23.3.2008  
 (580) 2.2.2009

**(111) 186244**

(210) 959-96  
 (732) HUBERT J. E., s. r. o., Vinárska 137, 926 01 Seereď, SK;  
 (770) Vitis Pezinok, s. r. o., Za dráhou 21, 902 20 Pezinok, SK;  
 Dátum uzavretia zmluvy: 1.8.2008  
 (580) 26.2.2009

**(111) 186245**

(210) 965-96  
 (732) HUBERT J. E., s. r. o., Vinárska 137, 926 01 Seereď, SK;  
 (770) Vitis Pezinok, s. r. o., Za dráhou 21, 902 20 Pezinok, SK;  
 Dátum uzavretia zmluvy: 1.8.2008  
 (580) 26.2.2009

**(111) 186470**

(210) 763-97  
 (732) SENOBLE Central Europe, s. r. o., M. R. Štefánika 1396/52, 960 01 Zvolen, SK;  
 (770) Mliekoservis Slovakia, a. s., T. G. Masaryka 8580, 960 01 Zvolen, SK;  
 Dátum uzavretia zmluvy: 16.1.2009  
 (580) 9.2.2009

**(111) 188916**

(210) 2515-97  
 (732) HUBERT J. E., s. r. o., Vinárska 137, 926 01 Seereď, SK;  
 (770) Vitis Pezinok, s. r. o., Za dráhou 21, 902 20 Pezinok, SK;  
 Dátum uzavretia zmluvy: 1.8.2008  
 (580) 26.2.2009

**(111) 188924**

(210) 2528-97  
 (732) HUBERT J. E., s. r. o., Vinárska 137, 926 01 Seereď, SK;  
 (770) Vitis Pezinok, s. r. o., Za dráhou 21, 902 20 Pezinok, SK;  
 Dátum uzavretia zmluvy: 1.8.2008  
 (580) 26.2.2009



**(111) 189629**

(210) 2553-97  
(732) HUBERT J. E., s. r. o., Vinárska 137, 926 01 Se-  
red', SK;  
(770) Vitis Pezinok, s. r. o., Za dráhou 21, 902 20 Pe-  
zinok, SK;  
Dátum uzavretia zmluvy: 1.8.2008  
(580) 26.2.2009

---

**(111) 192041**

(210) 3130-98  
(732) BASF Agrochemical Products B.V., Groningen-  
singel 1, 6835 EA Arnhem, NL;  
(770) Wyeth Holdings Corporation, Five Giralda Farms,  
Madison, New Jersey 07940-0874, US;  
Dátum uzavretia zmluvy: 13.10.2008  
(580) 19.2.2009

---

**(111) 192687**

(210) 3205-98  
(732) NOWACO Czech Republic s.r.o., V Růžovém  
údolí 553, 278 01 Kralupy nad Vltavou, CZ;  
(770) NOWACO Opava, s. r. o., V Růžovém údolí 553,  
278 01 Kralupy nad Vltavou, CZ;  
(580) 19.2.2009

---

**(111) 192782**

(210) 3215-98  
(732) NOWACO Czech Republic s.r.o., V Růžovém  
údolí 553, 278 01 Kralupy nad Vltavou, CZ;  
(770) NOWACO Opava, s. r. o., V Růžovém údolí 553,  
278 01 Kralupy nad Vltavou, CZ;  
Dátum uzavretia zmluvy: 18.11.2008  
(580) 19.2.2009

---

**(111) 192783**

(210) 3216-98  
(732) NOWACO Czech Republic s.r.o., V Růžovém  
údolí 553, 278 01 Kralupy nad Vltavou, CZ;  
(770) NOWACO Opava, s. r. o., V Růžovém údolí 553,  
278 01 Kralupy nad Vltavou, CZ;  
Dátum uzavretia zmluvy: 18.11.2008  
(580) 19.2.2009

---

**(111) 192786**

(210) 3219-98  
(732) NOWACO Czech Republic s.r.o., V Růžovém  
údolí 553, 278 01 Kralupy nad Vltavou, CZ;  
(770) NOWACO Opava, s. r. o., V Růžovém údolí 553,  
278 01 Kralupy nad Vltavou, CZ;  
Dátum uzavretia zmluvy: 18.11.2008  
(580) 19.2.2009

---

**(111) 192787**

(210) 3220-98  
(732) NOWACO Czech Republic s.r.o., V Růžovém  
údolí 553, 278 01 Kralupy nad Vltavou, CZ;  
(770) NOWACO Opava, s. r. o., V Růžovém údolí 553,  
278 01 Kralupy nad Vltavou, CZ;  
Dátum uzavretia zmluvy: 18.11.2008  
(580) 19.2.2009

---

**(111) 193078**

(210) 775-99  
(732) United Industries a. s., Šafárikovo nám. 4, 811 02  
Bratislava, SK;  
(770) NOVÉ SLOVO, s. r. o., Panenská 28, 811 03  
Bratislava, SK;  
Dátum uzavretia zmluvy: 10.12.2008  
(580) 23.2.2009

---

**(111) 193433**

(210) 730-97  
(732) Herb-pharma AG, Rorschacherstrasse 90, 9450  
Lüchingen, CH;  
(770) I.C.V.K. Limited, Karaiskaki 6, Citi House, Li-  
massol, CY;  
Dátum uzavretia zmluvy: 7.1.2005  
(580) 23.2.2009

---

**(111) 193736**

(210) 1507-99  
(732) Hermal Holding GmbH, Mannheim, DE;  
(770) HERMAL KURT HERRMANN GmbH & Co  
OHG, D-21465 Reinbek, DE;  
(580) 4.2.2009

---

**(111) 194571**

(210) 2305-99  
(732) IVAX Pharmaceuticals s. r. o., Ostravská 29, 747 70  
Opava - Komárov, CZ;  
(770) IVAX - CR, a. s., Ostravská 29, 747 70 Opava -  
- Komárov, CZ;  
(580) 12.2.2009

---

**(111) 195707**

(210) 3259-99  
(732) Weider Global Nutrition, LLC, 2002 South 5070  
West, Salt Lake City, Utah 84104, US;  
(770) Mariz Gestao E Investimentos Limitada, Rua Dos  
Murças 68 - 3rd, 9000 Funchal, Madeira, PT;  
Dátum uzavretia zmluvy: 30.9.2008  
(580) 29.1.2009

---

**(111) 195708**

(210) 3262-99  
(732) Weider Global Nutrition, LLC, 2002 South 5070  
West, Salt Lake City, Utah 84104, US;  
(770) Mariz Gestao E Investimentos Limitada, Rua dos  
Murcas No.68 - 3rd, 9000 Funchal, Madeira, PT;  
Dátum uzavretia zmluvy: 30.9.2008  
(580) 29.1.2009

---

**(111) 195812**

(210) 3208-98  
(732) NOWACO Czech Republic s.r.o., V Růžovém  
údolí 553, 278 01 Kralupy nad Vltavou, CZ;  
(770) NOWACO Opava, s. r. o., V Růžovém údolí 553,  
278 01 Kralupy nad Vltavou, CZ;  
Dátum uzavretia zmluvy: 18.11.2008  
(580) 19.2.2009

---

**(111) 195996**

(210) 3261-99  
(732) Weider Global Nutrition, LLC, 2002 South 5070 West, Salt Lake City, Utah 84104, US;  
(770) Mariz Gestao E Investimentos Limitada, Rua dos Murcas No.68 - 3rd, 9000 Funchal, Madeira, PT;  
Dátum uzavretia zmluvy: 30.9.2008  
(580) 29.1.2009

---

**(111) 196111**

(210) 922-2000  
(732) Vydavateľstvo Fragment, s. r. o., Kominárska 2,4, 831 04 Bratislava, SK;  
(770) Eisler Jan, Humpolecká 1503, 580 01 Havlíčkův Brod, CZ;  
Dátum uzavretia zmluvy: 2.12.2008  
(580) 18.2.2009

---

**(111) 197346**

(210) 1790-2000  
(732) CREDAT HOLDING, a. s., V. Palkovicha 19, 946 03 Kolárovo, SK;  
(770) C-TRADING, s. r. o., V. Palkovicha 19, 946 03 Kolárovo, SK;  
(580) 29.1.2009

---

**(111) 197453**

(210) 1971-2000  
(732) LYOR a.s., Ovocný trh 8, 117 19 Praha, CZ;  
(770) MARILA BALÍRNY a. s., Durychova 101, 142 01 Praha, CZ;  
(580) 27.1.2009

---

**(111) 197454**

(210) 1972-2000  
(732) LYOR a.s., Ovocný trh 8, 117 19 Praha, CZ;  
(770) MARILA BALÍRNY a. s., Durychova 101, 142 01 Praha, CZ;  
(580) 27.1.2009

---

**(111) 198606**

(210) 3173-2000  
(732) HUBERT J. E., s. r. o., Vinárska 137, 926 01 Se-red', SK;  
(770) Vitis Pezinok, s. r. o., Za dráhou 21, 902 20 Pe-zinok, SK;  
Dátum uzavretia zmluvy: 1.8.2008  
(580) 26.2.2009

---

**(111) 198812**

(210) 911-99  
(732) HUBERT J. E., s. r. o., Vinárska 137, 926 01 Se-red', SK;  
(770) Vitis Pezinok, s. r. o., Za dráhou 21, 902 20 Pe-zinok, SK;  
Dátum uzavretia zmluvy: 1.8.2008  
(580) 26.2.2009

---

**(111) 199762**

(210) 2548-97  
(732) HUBERT J. E., s. r. o., Vinárska 137, 926 01 Se-red', SK;  
(770) Vitis Pezinok, s. r. o., Za dráhou 21, 902 20 Pe-zinok, SK;  
Dátum uzavretia zmluvy: 1.8.2008  
(580) 26.2.2009

---

**(111) 200733**

(210) 1475-2001  
(732) LYOR a.s., Ovocný trh 8, 117 19 Praha, CZ;  
(770) MARILA BALÍRNY a. s., Durychova 101, 142 01 Praha, CZ;  
(580) 27.1.2009

---

**(111) 200734**

(210) 1476-2001  
(732) LYOR a.s., Ovocný trh 8, 117 19 Praha, CZ;  
(770) MARILA BALÍRNY a. s., Durychova 101, 142 01 Praha, CZ;  
(580) 27.1.2009

---

**(111) 200735**

(210) 1477-2001  
(732) LYOR a.s., Ovocný trh 8, 117 19 Praha, CZ;  
(770) MARILA BALÍRNY a. s., Durychova 101, 142 01 Praha, CZ;  
(580) 27.1.2009

---

**(111) 200736**

(210) 1478-2001  
(732) LYOR a.s., Ovocný trh 8, 117 19 Praha, CZ;  
(770) MARILA BALÍRNY a. s., Durychova 101, 142 01 Praha, CZ;  
(580) 27.1.2009

---

**(111) 200737**

(210) 1479-2001  
(732) LYOR a.s., Ovocný trh 8, 117 19 Praha, CZ;  
(770) MARILA BALÍRNY a. s., Durychova 101, 142 01 Praha, CZ;  
(580) 27.1.2009

---

**(111) 200738**

(210) 1480-2001  
(732) LYOR a.s., Ovocný trh 8, 117 19 Praha, CZ;  
(770) MARILA BALÍRNY a. s., Durychova 101, 142 01 Praha, CZ;  
(580) 27.1.2009

---

**(111) 200755**

(210) 2146-98  
(732) HUBERT J. E., s. r. o., Vinárska 137, 926 01 Se-red', SK;  
(770) Vitis Pezinok, s. r. o., Za dráhou 21, 902 20 Pe-zinok, SK;  
Dátum uzavretia zmluvy: 1.8.2008  
(580) 26.2.2009

---

**(111) 200756**

(210) 2147-98

(732) HUBERT J. E., s. r. o., Vinárska 137, 926 01 Se-red', SK;

(770) Vitis Pezinok, s. r. o., Za dráhou 21, 902 20 Pe-zinok, SK;

Dátum uzavretia zmluvy: 1.8.2008

(580) 26.2.2009

**(111) 201732**

(210) 3535-2001

(732) HUBERT J. E., s. r. o., Vinárska 137, 926 01 Se-red', SK;

(770) Vitis Pezinok, s. r. o., Za dráhou 21, 902 20 Pe-zinok, SK;

Dátum uzavretia zmluvy: 1.8.2008

(580) 26.2.2009

**(111) 202125**

(210) 1500-2001

(732) Herb-pharma AG, Rorschacherstrasse 90, 9450 Lüchingen, CH;

(770) I.C.V.K. Limited, Karaiskaki 6, Citi House, Li-massol, CY;

Dátum uzavretia zmluvy: 7.1.2005

(580) 23.2.2009

**(111) 202182**

(210) 3359-2001

(732) Aqua Mineral s.r.o., Bratislavská 63, 911 05 Trenčín, SK;

(770) Západoslovenské žriedla, a. s., Slatina 150, 935 84 Slatina, SK;

Dátum uzavretia zmluvy: 1.8.2008

(580) 24.2.2009

**(111) 202528**

(210) 3524-2001

(732) Aqua Mineral s.r.o., Bratislavská 63, 911 05 Trenčín, SK;

(770) Západoslovenské žriedla, a. s., Slatina 150, 935 84 Slatina, SK;

Dátum uzavretia zmluvy: 1.8.2008

(580) 24.2.2009

**(111) 203518**

(210) 461-2000

(732) HUBERT J. E., s. r. o., Vinárska 137, 926 01 Se-red', SK;

(770) Vitis Pezinok, s. r. o., Za dráhou 21, 902 20 Pe-zinok, SK;

Dátum uzavretia zmluvy: 1.8.2008

(580) 26.2.2009

**(111) 204189**

(210) 1835-2002

(732) Johnson &amp; Johnson, spoločnosť zriadená podľa zákonov štátu New Jersey, One Johnson &amp; Johnson Plaza, New Brunswick, New Jersey 08933-7001, US;

(770) Warner-Lambert Company LLC, 201 Tabor Road, Morris Plains, New Jersey 07950, US;

Dátum uzavretia zmluvy: 20.12.2006

(580) 25.2.2009

**(111) 204190**

(210) 1836-2002

(732) Johnson &amp; Johnson, spoločnosť zriadená podľa zákonov štátu New Jersey, One Johnson &amp; Johnson Plaza, New Brunswick, New Jersey 08933-7001, US;

(770) Warner-Lambert Company LLC, 201 Tabor Road, Morris Plains, New Jersey 07950, US;

Dátum uzavretia zmluvy: 20.12.2006

(580) 25.2.2009

**(111) 204191**

(210) 1837-2002

(732) Johnson &amp; Johnson, spoločnosť zriadená podľa zákonov štátu New Jersey, One Johnson &amp; Johnson Plaza, New Brunswick, New Jersey 08933-7001, US;

(770) Warner-Lambert Company LLC, 201 Tabor Road, Morris Plains, New Jersey 07950, US;

Dátum uzavretia zmluvy: 20.12.2006

(580) 25.2.2009

**(111) 204192**

(210) 1838-2002

(732) Johnson &amp; Johnson, spoločnosť zriadená podľa zákonov štátu New Jersey, One Johnson &amp; Johnson Plaza, New Brunswick, New Jersey 08933-7001, US;

(770) Warner-Lambert Company LLC, 201 Tabor Road, Morris Plains, New Jersey 07950, US;

Dátum uzavretia zmluvy: 20.12.2006

(580) 25.2.2009

**(111) 204193**

(210) 1839-2002

(732) Johnson &amp; Johnson, spoločnosť zriadená podľa zákonov štátu New Jersey, One Johnson &amp; Johnson Plaza, New Brunswick, New Jersey 08933-7001, US;

(770) Warner-Lambert Company LLC, 201 Tabor Road, Morris Plains, New Jersey 07950, US;

Dátum uzavretia zmluvy: 20.12.2006

(580) 25.2.2009

**(111) 204194**

(210) 1840-2002

(732) Johnson &amp; Johnson, spoločnosť zriadená podľa zákonov štátu New Jersey, One Johnson &amp; Johnson Plaza, New Brunswick, New Jersey 08933-7001, US;

(770) Warner-Lambert Company LLC, 201 Tabor Road, Morris Plains, New Jersey 07950, US;

Dátum uzavretia zmluvy: 20.12.2006

(580) 25.2.2009

**(111) 204777**  
 (210) 2992-2002  
 (732) HUBERT J. E., s. r. o., Vinárska 137, 926 01 Se-  
 red', SK;  
 (770) Vitis Pezinok, s. r. o., Za dráhou 21, 902 20 Pe-  
 zinok, SK;  
 Dátum uzavretia zmluvy: 1.8.2008  
 (580) 26.2.2009

**(111) 204778**  
 (210) 2993-2002  
 (732) HUBERT J. E., s. r. o., Vinárska 137, 926 01 Se-  
 red', SK;  
 (770) Vitis Pezinok, s. r. o., Za dráhou 21, 902 20 Pe-  
 zinok, SK;  
 Dátum uzavretia zmluvy: 1.8.2008  
 (580) 26.2.2009

**(111) 204858**  
 (210) 1037-2002  
 (732) Herb-pharma AG, Rorschacherstrasse 90, 9450  
 Lüchingen, CH;  
 (770) I.C.V.K. Limited, Karaiskaki 6, Citi House, Li-  
 massol, CY;  
 Dátum uzavretia zmluvy: 7.1.2005  
 (580) 23.2.2009

**(111) 205062**  
 (210) 2896-2002  
 (732) HUBERT J. E., s. r. o., Vinárska 137, 926 01 Se-  
 red', SK;  
 (770) Vitis Pezinok, s. r. o., Za dráhou 21, 902 20 Pe-  
 zinok, SK;  
 Dátum uzavretia zmluvy: 1.8.2008  
 (580) 26.2.2009

**(111) 206148**  
 (210) 30-2003  
 (732) HUBERT J. E., s. r. o., Vinárska 137, 926 01 Se-  
 red', SK;  
 (770) Vitis Pezinok, s. r. o., Za dráhou 21, 902 20 Pe-  
 zinok, SK;  
 Dátum uzavretia zmluvy: 1.8.2008  
 (580) 26.2.2009

**(111) 206352**  
 (210) 1841-2002  
 (732) Johnson & Johnson, spoločnosť zriadená podľa  
 zákonov štátu New Jersey, One Johnson & John-  
 son Plaza, New Brunswick, New Jersey 08933-  
 -7001, US;  
 (770) Warner-Lambert Company LLC, 201 Tabor Ro-  
 ad, Morris Plains, New Jersey 07950, US;  
 Dátum uzavretia zmluvy: 20.12.2006  
 (580) 25.2.2009

**(111) 207181**  
 (210) 3186-2002  
 (732) Herb-pharma AG, Rorschacherstrasse 90, 9450  
 Lüchingen, CH;

(770) I.C.V.K. Limited, Karaiskaki 6, Citi House, Li-  
 massol, CY;  
 Dátum uzavretia zmluvy: 7.1.2005  
 (580) 23.2.2009

**(111) 207182**  
 (210) 3187-2002  
 (732) Herb-pharma AG, Rorschacherstrasse 90, 9450  
 Lüchingen, CH;  
 (770) I.C.V.K. Limited, Karaiskaki 6, Citi House, Li-  
 massol, CY;  
 Dátum uzavretia zmluvy: 7.1.2005  
 (580) 23.2.2009

**(111) 207621**  
 (210) 1878-2003  
 (732) HUBERT J. E., s. r. o., Vinárska 137, 926 01 Se-  
 red', SK;  
 (770) Vitis Pezinok, s. r. o., Za dráhou 21, 902 20 Pe-  
 zinok, SK;  
 Dátum uzavretia zmluvy: 1.8.2008  
 (580) 26.2.2009

**(111) 207876**  
 (210) 1206-2003  
 (732) Vydavateľstvo Fragment, s. r. o., Kominárska 2,4,  
 831 04 Bratislava, SK;  
 (770) Jan Eisler - FRAGMENT, Humpolecká 1503,  
 580 01 Havlíčkov Brod, CZ;  
 Dátum uzavretia zmluvy: 4.4.2008  
 (580) 19.2.2009

**(111) 207881**  
 (210) 1237-2003  
 (732) Coors Brewing Company, 1225 17th Street, Suite  
 3200, Denver, Colorado 80202, US;  
 (770) Coors Global Properties, Inc., 17735 W 32nd  
 Avenue, CE235, Golden, Colorado 80401, US;  
 (580) 18.2.2009

**(111) 208159**  
 (210) 2418-2003  
 (732) Johnson & Johnson, spoločnosť zriadená podľa  
 zákonov štátu New Jersey, One Johnson & John-  
 son Plaza, New Brunswick, New Jersey 08933-  
 7001, US;  
 (770) Warner-Lambert Company LLC, 201 Tabor Road,  
 Morris Plains, New Jersey 07950, US;  
 Dátum uzavretia zmluvy: 20.12.2006  
 (580) 25.2.2009

**(111) 209674**  
 (210) 2570-2003  
 (732) GE Money Multiservis, a.s., Vyskočilova 1422/1a,  
 140 28 Praha, CZ;  
 (770) GE Money Brokers, a. s., Bottova 7, 811 09 Bra-  
 tislava, SK;  
 (580) 29.1.2009

**(111) 209675**

(210) 2571-2003  
(732) GE Money Multiservis, a.s., Vyskočilova 1422/1a,  
140 28 Praha, CZ;  
(770) GE Money Brokers, a. s., Bottova 7, 811 09 Bra-  
tislava, SK;  
Dátum uzavretia zmluvy: 17.10.2008  
(580) 29.1.2009

---

**(111) 215159**

(210) 1411-2005  
(732) HUBERT J. E., s. r. o., Vinárska 137, 926 01 Se-  
reď, SK;  
(770) Vitis Pezinok, s. r. o., Za dráhou 21, 902 20 Pe-  
zinok, SK;  
Dátum uzavretia zmluvy: 1.8.2008  
(580) 25.2.2009

---

**(111) 215160**

(210) 1412-2005  
(732) HUBERT J. E., s. r. o., Vinárska 137, 926 01 Se-  
reď, SK;  
(770) Vitis Pezinok, s. r. o., Za dráhou 21, 902 20 Pe-  
zinok, SK;  
Dátum uzavretia zmluvy: 1.8.2008  
(580) 25.2.2009

---

**(111) 215165**

(210) 1526-2005  
(732) LYOR a.s., Ovocný trh 8, 117 19 Praha, CZ;  
(770) MARILA BALÍRNY a. s., Durychova 101, 142 01  
Praha, CZ;  
(580) 27.1.2009

---

**(111) 215974**

(210) 102-2006  
(732) SENOBLE Central Europe, s. r. o., M. R. Štefá-  
nika 1396/52, 960 01 Zvolen, SK;  
(770) Mliekoservis Slovakia, a. s., T. G. Masaryka 8580,  
960 01 Zvolen, SK;  
Dátum uzavretia zmluvy: 16.1.2009  
(580) 9.2.2009

---

**(111) 216228**

(210) 1525-2005  
(732) LYOR a.s., Ovocný trh 8, 117 19 Praha, CZ;  
(770) MARILA BALÍRNY a. s., Durychova 101, 142 01  
Praha, CZ;  
(580) 27.1.2009

---

**(111) 217601**

(210) 1446-2006  
(732) SENOBLE Central Europe, s. r. o., M. R. Štefá-  
nika 1396/52, 960 01 Zvolen, SK;  
(770) Mliekoservis Slovakia, a. s., T. G. Masaryka 8580,  
960 01 Zvolen, SK;  
Dátum uzavretia zmluvy: 16.1.2009  
(580) 9.2.2009

---

**(111) 217871**

(210) 5907-2006  
(732) E.R. Squibb & Sons, L.L.C., a Delaware Limited  
Liability Company, Lawrenceville-Princeton Road,  
Princeton, New Jersey 08540, US;  
(770) Mead Johnson & Company, a Delaware Corpora-  
tion, 2400 West Lloyd Expressway, Evansville,  
Indiana 47721, US;  
Dátum uzavretia zmluvy: 10.11.2008  
(580) 23.2.2009

---

**(111) 217916**

(210) 125-2006  
(732) HUBERT J. E., s. r. o., Vinárska 137, 926 01 Se-  
reď, SK;  
(770) Vitis Pezinok, s. r. o., Za dráhou 21, 902 20 Pe-  
zinok, SK;  
Dátum uzavretia zmluvy: 1.8.2008  
(580) 25.2.2009

---

**(111) 217917**

(210) 126-2006  
(732) HUBERT J. E., s. r. o., Vinárska 137, 926 01 Se-  
reď, SK;  
(770) Vitis Pezinok, s. r. o., Za dráhou 21, 902 20 Pe-  
zinok, SK;  
Dátum uzavretia zmluvy: 1.8.2008  
(580) 25.2.2009

---

**(111) 217918**

(210) 207-2006  
(732) HUBERT J. E., s. r. o., Vinárska 137, 926 01 Se-  
reď, SK;  
(770) Vitis Pezinok, s. r. o., Za dráhou 21, 902 20 Pe-  
zinok, SK;  
Dátum uzavretia zmluvy: 1.8.2008  
(580) 25.2.2009

---

**(111) 217919**

(210) 208-2006  
(732) HUBERT J. E., s. r. o., Vinárska 137, 926 01 Se-  
reď, SK;  
(770) Vitis Pezinok, s. r. o., Za dráhou 21, 902 20 Pe-  
zinok, SK;  
Dátum uzavretia zmluvy: 1.8.2008  
(580) 25.2.2009

---

**(111) 218635**

(210) 1853-2005  
(732) HUBERT J. E., s. r. o., Vinárska 137, 926 01 Se-  
reď, SK;  
(770) Vitis Pezinok, s. r. o., Za dráhou 21, 902 20 Pe-  
zinok, SK;  
Dátum uzavretia zmluvy: 1.8.2008  
(580) 25.2.2009

---

**(111) 218767**

(210) 103-2006  
(732) SENOBLE Central Europe, s. r. o., M. R. Štefánika 1396/52, 960 01 Zvolen, SK;  
(770) Mliekoservis Slovakia, a. s., T. G. Masaryka 8580, 960 01 Zvolen, SK;  
Dátum uzavretia zmluvy: 16.1.2009  
(580) 9.2.2009

---

**(111) 219812**

(210) 6488-2006  
(732) Johnson & Johnson, spoločnosť zriadená podľa zákonov štátu New Jersey, One Johnson & Johnson Plaza, New Brunswick, New Jersey 08933-7001, US;  
(770) Warner-Lambert Company LLC, 201 Tabor Road, Morris Plains, New Jersey 07950, US;  
Dátum uzavretia zmluvy: 20.12.2006  
(580) 25.2.2009

---

**(111) 219857**

(210) 5059-2007  
(732) Ondrej Robert, Bc., Hlohovská cesta 397/29, 955 01 Nemčice, SK;  
(770) STAROTOPOLČIANSKY PIVOVAR, s. r. o., Kapusnícka 373/17, 955 01 Nemčice, SK;  
Dátum uzavretia zmluvy: 24.11.2008  
(580) 3.2.2009

---

**(111) 219859**

(210) 5080-2007  
(732) Ondrej Robert, Bc., Hlohovská cesta 397/29, 955 01 Nemčice, SK;  
(770) STAROTOPOLČIANSKY PIVOVAR, s. r. o., Kapusnícka 373/17, 955 01 Nemčice, SK;  
Dátum uzavretia zmluvy: 24.11.2008  
(580) 3.2.2009

---

**(111) 220070**

(210) 702-2007  
(732) HUBERT J. E., s. r. o., Vinárska 137, 926 01 Seereď, SK;  
(770) Vitis Pezinok, s. r. o., Za dráhou 21, 902 20 Pezinok, SK;  
Dátum uzavretia zmluvy: 1.8.2008  
(580) 25.2.2009

---

**(111) 220071**

(210) 703-2007  
(732) HUBERT J. E., s. r. o., Vinárska 137, 926 01 Seereď, SK;  
(770) Vitis Pezinok, s. r. o., Za dráhou 21, 902 20 Pezinok, SK;  
Dátum uzavretia zmluvy: 1.8.2008  
(580) 25.2.2009

---

**(111) 220080**

(210) 5060-2007  
(732) Ondrej Robert, Bc., Hlohovská cesta 397/29, 955 01 Nemčice, SK;  
(770) STAROTOPOLČIANSKY PIVOVAR, s. r. o., Kapusnícka 373/17, 955 01 Nemčice, SK;  
Dátum uzavretia zmluvy: 24.11.2008  
(580) 3.2.2009

---

**(111) 220741**

(210) 5069-2007  
(732) SLOVPLAST Myjava, a. s., Kpt. M. Uhra 57/3, 907 01 Myjava, SK;  
(770) DETRAX, a. s., Dvojkrížna 47, 821 07 Bratislava, SK;  
Dátum uzavretia zmluvy: 10.12.2008  
(580) 20.2.2009

---

**(111) 220742**

(210) 5070-2007  
(732) SLOVPLAST Myjava, a. s., Kpt. M. Uhra 57/3, 907 01 Myjava, SK;  
(770) DETRAX, a. s., Dvojkrížna 47, 821 07 Bratislava, SK;  
Dátum uzavretia zmluvy: 10.12.2008  
(580) 20.2.2009

---

**(111) 221005**

(210) 1551-2007  
(732) HUBERT J. E., s. r. o., Vinárska 137, 926 01 Seereď, SK;  
(770) Vitis Pezinok, s. r. o., Za dráhou 21, 902 20 Pezinok, SK;  
Dátum uzavretia zmluvy: 1.8.2008  
(580) 25.2.2009

---

**(111) 221812**

(210) 1807-2007  
(732) Puškár Peter, Mgr., P.O.Box 17, 840 00 Bratislava, SK;  
(770) Better Solution, s. r. o., Kpt. Jána Rašu 15, 841 01 Bratislava, SK;  
Dátum uzavretia zmluvy: 21.5.2008  
(580) 29.1.2009

---

**(111) 222262**

(210) 6430-2007  
(732) Ondrej Robert, Bc., Hlohovská cesta 397/29, 955 01 Nemčice, SK;  
(770) STAROTOPOLČIANSKY PIVOVAR, s. r. o., Kapusnícka 373/17, 955 01 Nemčice, SK;  
Dátum uzavretia zmluvy: 24.11.2008  
(580) 3.2.2009

---

**(111) 222613**

(210) 6460-2007  
(732) Ondrej Robert, Bc., Hlohovská cesta 397/29, 955 01 Nemčice, SK;  
(770) STAROTOPOLČIANSKY PIVOVAR, s. r. o., Kapusnícka 373/17, 955 01 Nemčice, SK;  
Dátum uzavretia zmluvy: 24.11.2008  
(580) 3.2.2009

---

(111) **223273**  
 (210) 5076-2008  
 (732) SLOVPLAST Myjava, a. s., Kpt. M. Uhra 57/3,  
 907 01 Myjava, SK;  
 (770) DETRAX, a. s., Dvojkřížna 47, 821 07 Bratislava,  
 SK;  
 Dátum uzavretia zmluvy: 10.12.2008  
 (580) 20.2.2009

(111) **223583**  
 (210) 5335-2008  
 (732) Ondrej Robert, Bc., Hlohovská cesta 397/29, 955 01  
 Nemčice, SK;  
 (770) STAROTOPOLEČIANSKY PIVOVAR, s. r. o.,  
 Kapusnícka 373/17, 955 01 Nemčice, SK;  
 Dátum uzavretia zmluvy: 24.11.2008  
 (580) 3.2.2009

### Čiastočné prevody ochranných známk

(111) **176372**  
 (210) 64855  
 (732) Mariz Gestao E Investimentos Limitada, Rua Dos  
 Murças 68 - 3rd, 9000 Funchal, Madeira, PT;  
**9 (511) 25**  
 (510) Športové odevy.  
 Dátum uzavretia zmluvy: 30.9.2008  
 (580) 29.1.2009

(111) **191817**  
 (210) 3678-97  
 (732) Mariz Gestao E Investimentos Limitada, Rua Dos  
 Murças 68 - 3rd, 9000 Funchal, Madeira, PT;  
**9 (511) 16, 25, 35, 41**

(511) 16 - Adresné štítky, adresné štítky do adresovacích strojov, tlačiarne adries, akvarely, akváriá, albumy, architektonické modely, aritmetické tabuľky, atlasy, atrament, baliaci papier, biologické vzorky na použitie v mikroskopii (učebné materiály), blahoprajné pohľadnice, rozmnožovacie blany, bridlice (na kreslenie), bridlicové tabuľky, brožované knihy, brožúry, bublinové obaly, ceruzky, vytlačené cestovné poriadky, cievky s farbiacimi páskami, cifry (znaky), cigarové pásky, časopisy (periodiká), čínsky tuš, chromolitografy, dátumové pečiatky, dávkovanie lepiacej pásky, detské plienkové nohavičky z papiera alebo buničiny, alebo z celulózy, diagramy, dierkovacie karty do žakarových strojov, dierovačky, divadelné dekorácie, drevitý papier, držiaky na kriedu, držiaky na písacie potreby, etiketovacie kliešte, etikety s výnimkou textilných, farby ako školské pomôcky, farebné pásky, figuríny z papierovej drviny, filtračný materiál, filtračný papier, filtre papierové na kávu, fólie na paletizáciu, fólie z regenerovanej celulózy na balenie, formuláre, fotografie, frankovacie stroje, galvanotypy, glóbusy, glutín, grafické znaky, grafické zobrazenie grafiky, guľôčky do guľôčkových pier, gumené pásky na kancelárske účely, gumičky (kancelárska potreba), gumové plátno, gummy, hárky papiera, hektografy, histologické rezy ako učebné pomôcky, hracie karty, hroty pier, kalamáre, kalendáre, kancelárske dierkovače, kancelárske potreby s výnimkou nábytku, kancelárske svorky, kartón, lepenka, kartotékové lístky, karty, katalógy, knihárske kostice, knihárske nite, knihárske plátno, knihárske súkno, knihársky materiál, knihy, knižné záložky, knižné zarážky, konfety, kopírovacie ihly na rysovanie alebo kreslenie, kopírovacie zariadenia, korekčný atrament, papierové kornúty, škatule na klobúky z lepenky, krajčírka krieda, kresliace uhle, krieda na písanie, krividlá, kružidlá, lepenkové alebo papierové škatule, lepenkové rúry, lepiaca páska, lepidlá na kancelárske účely

(111) **176372B**  
 (210) 64855B  
 (732) Weider Global Nutrition, LLC, 2002 South 5070  
 West, Salt Lake City, Utah 84104, US;  
**9 (511) 5, 29**  
 (510) Vitamínové a minerálne doplnky stravy, bielkovinové doplnky stravy.  
 Dátum uzavretia zmluvy: 30.9.2008  
 (580) 29.1.2009

(111) **176373**  
 (210) 64854  
 (732) Mariz Gestao E Investimentos Limitada, Rua Dos  
 Murças 68 - 3rd, 9000 Funchal, Madeira, PT;  
**9 (511) 25**  
 (510) Športové odevy.  
 Dátum uzavretia zmluvy: 30.9.2008  
 (580) 29.1.2009

(111) **176373B**  
 (210) 64854B  
 (732) Weider Global Nutrition, LLC, 2002 South 5070  
 West, Salt Lake City, Utah 84104, US;  
**9 (511) 5, 29**  
 (510) Vitamínové a minerálne doplnky stravy, bielkovinové doplnky stravy.  
 Dátum uzavretia zmluvy: 30.9.2008  
 (580) 29.1.2009

a použitie v domácnosti, lístky, listový papier, litografické dosky, architektonické makety, maliarske plátna, maliarske štetce, maliarske stojany, mapy, materiály na pečatenie, modelovací íl, mištičky na vodové farby, modelovacie pasty, modelovacie vosky s výnimkou dentálnych, mramorovacie hrebene, nálepky na kancelárske využitie a pre domácnosť, náprstky na ochranu pred zranením, násadky na perá, násadky na ceruzky, navalovacie platne do kopírovacích zariadení, obáľkované stroje do kancelárií, nože na papier, noviny, navlhčovacie hubky, obálky, obaly, obrazy, papierové obrisky, obrusy papierové, obtlačky, oceľové pierka, oceľové písmená, olejotlače, operadlá na ruky pre maliarov, orezávacie stroječky na ceruzky, otvárače na listy, ovládacie žetóny, ozdobné kvetináče z papiera, oznámenia, paginovačky, palety pre maliarov, papier do registračných strojov, papier do elektrokardiogramov, papierové pásky a karty na zaznamenávanie počítačových programov, papierové podložky pod poháre, papierové rolety, papierové spinky, papierové žalúzie, pastelky, pauzovací papier, pečate, pečatné vosky, pečiatkovacie podušky, pečiatky, peračníky, pergamenový papier, periodiká, pijačový papier, písacie potreby, plagáty, planogramy, plány, plniace perá, pohľadnice, zaraďovače, portréty, poštové známky, poznámkové zošity, prívítka, prílohy, príručky, prospekty, publikácie, pútače z papiera alebo lepenky, grafické reprodukcie, ružence, rysovacie dosky, rysovacie pomôcky, rysovacie perá, rysovacie súpravy, rytiny, sádzacie rámy, skicáre, skrinky na kancelárske potreby, spevníky, stojany na fotografie, stojany na pečiatky, svietivý papier, šablóny, školské potreby, štočky s adresami, tlačiacie pásy s výnimkou textilných, tlačivá, tlačové písmo, tlačoviny, toaletný papier, trhacie kalendáre, tuhy do ceruziek (verzatieliek), účtovné knihy, úderníky písacích strojov, uhľový kopírovací papier, plastový papier na balenie, útržkové bloky, verzatilký, viskózne fólie na obalovanie, vrecia z papiera alebo plastických materiálov, vrecká na odpadky z papiera alebo plastov, papierové vreckovky, vyučovacie pomôcky vo forme hier, výšivkové vzory, vzory na výrobu odevov, zoznamy, zvlhčovače, zošívачky, žetóny, ťažidlo na tlačoviny.

25 - Baretky, bielizeň, boa, body, bundy, cyklistické oblečenie, cylindre, členky, čiapky, chrániče uší, detská výbavička, detské nohavičky, detské textilné plienky, dreváky, espadrily (sandále s plátnym zvrškom), futbalová obuv, gabardénové plášte, galoše, gamaše, goliere, gymnastické cvičky, kabáty, kapucne, klobúkové kostry, klobúky, kombiné, kombinézy, kombinézy na vodné lyžovanie, korzety, kostýmy, obleky, košeľe, košeľové sedlá, kovanie na obuv, kovové časti na obuv, kožušinové štóly, kožušiny, krátke kabátiky, krátke peleríny, krátke, jazdecké alebo spodné nohavice, kravaty, kúpacie čiapky, kúpacie plášte, kúpacia obuv, livreje, lyžiarske topánky, manipuly, manžety, náprsenky, opasky, palčiaci, pančuchy, pánske spodky, papuče, peleríny, plavky, plážová obuv, pletené svetre, pleteniny, podšívky, podošvy na obuv, podprsenky, podväzky, pokrývky hlavy, ponožky, potné vložky, pracovné plášte, pulóvre, pyžamá, ramienka na dámskej

bielizni, rukavice, saká, bundy, sandále, spodničky, sukne, šály, šatky, šaty, šerpy, šilty na pokrývky hlavy, šnurovacie topánky, športová obuv, športové bundy, tielka, trička, vesty, tógy, topánky, uniformy, vrecká na odevy, vrchné ošatenie, zástery, závoje, zvrchníky, župany.

35 - Vyhотовovanie daňových priznaní.

41 - Zaisťovanie on-line časopisov v oblasti zdravia a telesnej kondície prostredníctvom celosvetovej informačnej a komunikačnej siete, príprava a poskytovanie on-line časopisov v oblasti zdravia a fitnessu cez globálnu komunikačno-informačnú sieť.

Dátum uzavretia zmluvy: 30.9.2008

(580) 29.1.2009

#### (111) 191817A

(210) 3678-97A

(732) Weider Global Nutrition, LLC, 2002 South 5070 West, Salt Lake City, Utah 84104, US;

#### 9 (511) 42

(511) 42 - Aktualizovanie, inštalácia a spúšťanie počítačových programov, analýzy výťažnosti ropných polí, aranžovanie kvetov, architektonické poradenstvo, architektúra, podmorské bádanie, bakteriológia, bufety, civilná obrana, česanie zvierat, inžinierska činnosť, čistenie a vypratávanie podkroví a manzardiek, darčekové balenie, detektívne kancelárie, detské jasle, domovy dôchodcov, expertízy, farmaceutické poradenstvo, fotoateliéry, fotografická reportáž, fotografovanie, fyzioterapia, genealogický výskum, geodézia, geologické expertízy, geologický výskum, grafický dizajn, zostavovanie horoskopov, hotelierske služby, služby v oblasti chémie, chemické analýzy, chemický výskum, chirurgia (plastická), chov zvierat, informácie o móde, interiérová výzdoba, inžinierska činnosť, jedálne a závodné jedálne, kadernícke salóny, kaviarne, poskytovanie služieb spojené s barmi, chiropraktické služby, letecké a povrchové rozmetávanie hnojív a iných poľnohospodárskych chemikálií, výskum v oblasti kozmetiky, poskytovanie služieb súvisiacich s krvnými bankami, kontrola kvality, kalibrácia, lekárske služby, licencie priemyselných práv, liečenie stromov, litografická tlač, manikúra, manželské a predmanželské poradne, masáže, meteorologické informácie, nahrávanie videopások, navrhovanie obalov, ničenie odpadu, ničenie škodcov pre poľnohospodárstvo, nočná stráž, ofsetová tlač, opatrovanie zvierat, ošetrovateľské služby, otváranie bezpečnostných zámkov, overovanie pravosti umeleckých diel, parné kúpele, pátranie, penzióny, písanie listov a vybavovanie korešpondencie, počítačové programovanie, poradenské služby v oblasti počítačového hardvéru, poradenstvo pri voľbe povolania, poradenstvo v oblasti priemyselných práv, usporadúvanie a prevádzkovanie výstav, poručníctvo, poskytovanie prechodného ubytovania, posunková reč, tlmočenie, požičiavanie oblečenia, oblekov, večerných šiat, právnické služby, prenájom počítačov, prenájom počítačového softvéru, prenájom poľnohospodárskych nástrojov a zariadení, prevádzkovanie hotelového ubytovania, prevádzkovanie kempingu, projektová činnosť,



štúdie technických projektov, projektovanie stavieb, redakčné služby, reportérske služby, reštaurácie, rezervácie hotelov, salóny krásy, sanatóriá, spravodajské služby, spravovanie autorských práv, sprevádzanie osôb, starostlivosť o deti, starostlivosť o čistotu zvierat chovaných v domácnosti, tvorba softvéru, výber osôb pomocou psychologických textov, záhradkárske služby, zdravotné strediská, zdravotnícka starostlivosť, zememeračstvo, zoznamovacie služby, poskytovanie parných kúpeľov, obnovovanie počítačových báz dát.

Dátum uzavretia zmluvy: 30.9.2008

(580) 29.1.2009

**(111) 191818**

(210) 3679-97

(732) Mariz Gestao E Investimentos Limitada, Rua Dos Murças 68 - 3rd, 9000 Funchal, Madeira, PT;

**9 (511) 16, 25, 35, 41**

(511) 16 - Adresné štítky, adresné štítky do adresovacích strojov, tlačiarne adries, akvarely, akváriá, albumy, architektonické modely, aritmetické tabuľky, atlasy, atrament, baliaci papier, biologické vzorky na použitie v mikroskopii (učebné materiály), blahoprajné pohľadnice, rozmnožovacie blany, bridlice (na kreslenie), bridlicové tabuľky, brožované knihy, brožúry, bublinové obaly, ceruzky, vytlačené cestovné poriadky, cievky s farbiacimi páskami, cifry (znaky), cigarové pásky, časopisy (periodiká), čínsky tuš, chromolitografie, dátumové pečiatky, dávkovanie lepiacej pásky, detské plienkové nohavičky z papiera alebo buničiny, alebo z celulózy, diagramy, dierkovacie karty do žakarových strojov, dierovačky, divadelné dekorácie, drevitý papier, držiaky na kriedu, držiaky na písacie potreby, etiketovacie kliešte, etikety s výnimkou textilných, farby ako školské pomôcky, farebné pásky, figuríny z papierovej drviny, filtračný materiál, filtračný papier, filtre papierové na kávu, fólie na paletizáciu, fólie z regenerovanej celulózy na balenie, formuláre, fotografie, frankovacie stroje, galvanotypy, glóbusy, glutín, grafické znaky, grafické zobrazenie grafiky, guľôčky do guľôčkových pier, gumené pásky na kancelárske účely, gumičky (kancelárska potreba), gumové plátno, gumené hárky papiera, hektografy, histologické rezy ako učebné pomôcky, hracie karty, hroty pier, kalamáre, kalendáre, kancelárske dierkovače, kancelárske potreby s výnimkou nábytku, kancelárske svorky, kartón, lepenka, kartotékové lístky, karty, katalógy, knihárske kostice, knihárske nite, knihárske plátno, knihárske súkno, knihársky materiál, knihy, knižné záložky, knižné zarážky, konfety, kopírovacie ihly na rysovanie alebo kreslenie, kopírovacie zariadenia, korekčný atrament, papierové kornúty, škatule na klobúky z lepenky, krajčírka krieda, kresliace uhle, krieda na písanie, krividlá, kružidlá, lepenkové alebo papierové škatule, lepenkové rúry, lepiaca páska, lepidlá na kancelárske účely a použitie v domácnosti, lístky, listový papier, litografické dosky, architektonické makety, maliarske plátna, maliarske štetce, maliarske stojany, mapy, materiály na pečatenie, modelovací íl, mištičky na vodové farby, modelovacie pasty, modelovacie vosky s výnimkou dentálnych, mramorovacie hrebene, nálepky na kancelárske vy-

užitie a pre domácnosť, náprstky na ochranu pred zranením, násadky na perá, násadky na ceruzky, navalovacie platne do kopírovacích zariadení, obálkovacie stroje do kancelárií, nože na papier, noviny, navlhčovacie hubky, obálky, obaly, obrázky, papierové obrúsky, obrusy papierové, obtlačky, oceľové pierka, oceľové písmená, olejotlače, operadlá na ruky pre maliarov, orezávacie stroječky na ceruzky, otvárače na listy, ovládacie žetóny, ozdobné kvetináče z papiera, oznámenia, paginovačky, palety pre maliarov, papier do registračných strojov, papier do elektrokardiogramov, papierové pásky a karty na zaznamenávanie počítačových programov, papierové podložky pod poháre, papierové rolety, papierové spinky, papierové žalúzie, pastelky, pauzovací papier, pečate, pečatné vosky, pečiatkovacie podušky, pečiatky, peračníky, pergamenový papier, periodiká, pijavý papier, písacie potreby, plagáty, plannogramy, plány, plniace perá, pohľadnice, zarádovače, portréty, poštové známky, poznámkové zošity, pravítka, prílohy, príručky, prospekty, publikácie, pútače z papiera alebo lepenky, grafické reprodukcie, ružence, rysovacie dosky, rysovacie pomôcky, rysovacie perá, rysovacie súpravy, rytiny, sádzacie rámy, skicáre, skrinky na kancelárske potreby, spevníky, stojany na fotografie, stojany na pečiatky, svietivý papier, šablóny, školské potreby, štočky s adresami, tlačiacie pásky s výnimkou textilných, tlačivá, tlačové písmo, tlačoviny, toaletný papier, trhacie kalendáre, tuhy do ceruziek (verzatiliek), účtovné knihy, úderníky písacích strojov, uhl'ový kopírovací papier, plastový papier na balenie, útržkové bloky, verzatilky, viskózne fólie na obalovanie, vrecia z papiera alebo plastických materiálov, vrecká na odpady z papiera alebo plastov, papierové vreckovky, vyučovacie pomôcky vo forme hier, vyššivkové vzory, vzory na výrobu odevov, zoznamy, zvlhčovače, zošívачky, žetóny, ťažidlo na tlačoviny.

25 - Baretky, bielizeň, boa, body, bundy, cyklistické oblečenie, cylindre, čelenky, čiapky, chrániče uší, detská výbavička, detské nohavičky, detské textilné plienky, dreváky, espadrily (sandaľe s pláteným zvrškom), futbalové obuv, gabardénové plášte, galoše, gamaše, goliere, gymnastické cvičky, kabáty, kapucne, klobúkové kostry, klobúky, kombiné, kombinézy, kombinézy na vodné lyžovanie, korzety, kostýmy, obleky, koše, košeľové sedlá, kovanie na obuv, kovové časti na obuv, kožušínové štóly, kožušiny, krátke kabátiky, krátke peleríny, krátke, jazdecké alebo spodné nohavice, kravaty, kúpacie čiapky, kúpacie plášte, kúpacia obuv, livreje, lyžiarske topánky, manipuly, manžety, náprsenky, opasky, palčičky, pančuchy, pánske spodky, papuče, peleríny, plavky, plážová obuv, pletené svetre, pleteniny, podšívky, podošvy na obuv, podprsenky, podvážky, pokrývky hlavy, ponožky, potné vložky, pracovné plášte, pulóvre, pyžama, ramienka na dámskej bielizni, rukavice, saká, bundy, sandaľe, spodničky, sukne, šály, šatky, šaty, šerpy, šilty na pokrývky hlavy, šnurovacie topánky, športová obuv, športové bundy, tielka, tričká, vesty, tógy, topánky, uniformy, vrecká na odevy, vrchné ošatenie, zástery, závoje, zvrchníky, župany.

35 - Vyhотовovanie daňových priznaní.

41 - Zaisťovanie on-line časopisov v oblasti zdravia a telesnej kondície prostredníctvom celosvetovej informačnej a komunikačnej siete, príprava a poskytovanie on-line časopisov v oblasti zdravia a fitnessu cez globálnu komunikačno-informačnú sieť.

Dátum uzavretia zmluvy: 30.9.2008

(580) 29.1.2009

votné strediská, zdravotnícka starostlivosť, zeme-meračstvo, zoznamovacie služby, poskytovanie parných kúpeľov, obnovovanie počítačových báz dát.  
Dátum uzavretia zmluvy: 30.9.2008

(580) 29.1.2009

**(111) 191818A**

(210) 3679-97A

(732) Weider Global Nutrition, LLC, 2002 South 5070 West, Salt Lake City, Utah 84104, US;

**9 (511) 42**

(511) 42 - Aktualizovanie, inštalácia a spúšťanie počítačových programov, analýzy výťažnosti ropných polí, aranžovanie kvetov, architektonické poradenstvo, architektúra, podmorské bádanie, bakteriológia, bufety, civilná obrana, česanie zvierat, inžinierska činnosť, čistenie a vypratávanie podkroví a manzardiek, darčekové balenie, detektívne kancelárie, detské jasle, domovy dôchodcov, expertízy, farmaceutické poradenstvo, fotoateliéry, fotografická reportáž, fotografovanie, fyzioterapia, genealogický výskum, geodézia, geologické expertízy, geologický výskum, grafický dizajn, zostavovanie horoskopov, hotelierske služby, služby v oblasti chémie, chemické analýzy, chemický výskum, chirurgia (plastická), chov zvierat, informácie o móde, interiérová výzdoba, inžinierska činnosť, jedálne a závodné jedálne, kadernícke salóny, kaviarne, poskytovanie služieb spojené s barmi, chiropraktické služby, letecké a povrchové rozmetávanie hnojív a iných poľnohospodárskych chemikálií, výskum v oblasti kozmetiky, poskytovanie služieb súvisiacich s krvnými bankami, kontrola kvality, kalibrácia, lekárske služby, licencie priemyselných práv, liečenie stromov, litografická tlač, manikúra, manželské a predmanželské poradne, masáže, meteorologické informácie, nahrávanie videopások, navrhovanie obalov, ničenie odpadu, ničenie škodcov pre poľnohospodárstvo, nočná stráž, ofsetová tlač, opatrovanie zvierat, ošetrovateľské služby, otváranie bezpečnostných zámok, overovanie pravosti umeleckých diel, parné kúpele, pátranie, penzióny, písanie listov a vybavovanie korešpondencie, počítačové programovanie, poradenské služby v oblasti počítačového hardvéru, poradenstvo pri voľbe povolania, poradenstvo v oblasti priemyselných práv, usporadúvanie a prevádzkovanie výstav, poručníctvo, poskytovanie prechodného ubytovania, posunková reč, tlmočenie, požičiavanie oblečenia, oblekov, večerných šiat, právnické služby, prenájom počítačov, prenájom počítačového softvéru, prenájom poľnohospodárskych nástrojov a zariadení, prevádzkovanie hotelového ubytovania, prevádzkovanie kempingu, projektová činnosť, štúdie technických projektov, projektovanie stavieb, redakčné služby, reportérske služby, reštaurácie, rezervácie hotelov, salóny krásy, sanatóriá, spravodajské služby, spravovanie autorských práv, sprevádzanie osôb, starostlivosť o deti, starostlivosť o čistotu zvierat chovaných v domácnosti, tvorba softvéru, výber osôb pomocou psychologických textov, záhradkárské služby, zdra-

**Zmeny v údajoch o majiteľoch/prihlasovateľoch****(111) 153703**

(210) 18008

(732) SciLabware Limited, Stone Business Park, Beacon Road, Stone, Staffordshire ST15 0SA, GB;

(580) 16.2.2009

**(111) 159400**

(210) 42687

(732) Eaton Hydraulics Inc., 1111 Superior Avenue, Cleveland, Ohio 44114, US;

(580) 27.1.2009

**(111) 164248**

(210) 50989

(732) British American Tobacco (Brands) Inc., 2711 Centerville Road, Suite 300, Wilmington, Delaware 19808, US;

(580) 26.2.2009

**(111) 164414**

(210) 50941

(732) Orion Pictures Corporation, spoločnosť zriadená podľa zákonov štátu Delaware, 10250 Constellation Blvd., Los Angeles, California 90067-6241, US;

(580) 9.2.2009

**(111) 166777**

(210) 54321

(732) The Wheelabrator Corporation, spoločnosť zriadená podľa zákonov štátu Delaware, 1606 Executive Drive, La Grande, Georgia 30240, US;

(580) 9.2.2009

**(111) 170338**

(210) 61145

(732) HUMBROL LIMITED, c/o Grant Thornton UK LLP, 1 Whitehall Riverside, Whitehall Road, Leeds, West Yorkshire, LS1 4BN, GB;

(580) 4.2.2009

**(111) 170339**

(210) 61146

(732) HUMBROL LIMITED, c/o Grant Thornton UK LLP, 1 Whitehall Riverside, Whitehall Road, Leeds, West Yorkshire, LS1 4BN, GB;

(580) 23.2.2009

**(111) 172615**

(210) 64433

(732) Inecto Manufacturing Limited, 3-5 Armstrong Way, Great Western Industrial Park, UB2 4SD Southall, Middlesex, GB;

(580) 16.2.2009

**(111) 174458**

(210) 65036

(732) Sterntaler GmbH, Werkstrasse, D-65599 Dornburg - Dorndorf, DE;

(580) 16.2.2009

**(111) 175039**

(210) 67079

(732) MARILA BALÍRNY a.s., Kyjovská 1991/5, IČO: 27913805, 142 01 Praha, CZ;

(580) 27.1.2009

**(111) 178143**

(210) 2714-94

(732) Leaf United Kingdom Limited, Crossens Way, Marine Drive, Southport Merseyside PR9 9LY, GB;

(580) 29.1.2009

**(111) 181556**

(210) 1721-94

(732) Coors Global Properties, Inc., 17735 W 32nd Avenue, CE235, Golden, Colorado 80401, US;

(580) 18.2.2009

**(111) 182785**

(210) 1740-94

(732) Coors Global Properties, Inc., 17735 W 32nd Avenue, CE235, Golden, Colorado 80401, US;

(580) 18.2.2009

**(111) 183090**

(210) 1774-98

(732) Žilinská univerzita v Žiline, Univerzitná 8215/1, 010 26 Žilina, SK;

(580) 24.2.2009

**(111) 184255**

(210) 3286-95

(732) MARILA BALÍRNY a.s., Kyjovská 1991/5, IČO: 27913805, 142 01 Praha, CZ;

(580) 27.1.2009

**(111) 185659A**

(210) 2872-96A

(732) Adast Systems, a.s., Mírová 2, 679 04 Adamov, CZ;

(580) 2.2.2009

**(111) 185660A**

(210) 2873-96A

(732) Adast Systems, a.s., Mírová 2, 679 04 Adamov, CZ;

(580) 2.2.2009

**(111) 186264**  
(210) 2842-98  
(732) KLIMATECH, spol. s r. o., Vajanského 58, 921 01 Piešťany, SK;  
(580) 29.1.2009

---

**(111) 186531**  
(210) 2887-98  
(732) ABRISO SK s.r.o., Buzická 112, 044 71 Čečejovce, SK;  
(580) 19.2.2009

---

**(111) 186532**  
(210) 2888-98  
(732) ABRISO SK s.r.o., Buzická 112, 044 71 Čečejovce, SK;  
(580) 19.2.2009

---

**(111) 190483**  
(210) 1462-98  
(732) Cementáreň Lietavská Lúčka a.s., Žilinská cesta 49/25, 013 11 Lietavská Lúčka, SK;  
(580) 16.2.2009

---

**(111) 191363**  
(210) 2727-98  
(732) 2 LUMU, s. r. o., Vážska 1/3560, 921 01 Piešťany, SK;  
(580) 2.2.2009

---

**(111) 192041**  
(210) 3130-98  
(732) Wyeth Holdings Corporation, Five Giralda Farms, Madison, New Jersey 07940-0874, US;  
(580) 19.2.2009

---

**(111) 192225**  
(210) 2841-98  
(732) KLIMATECH, spol. s r. o., Vajanského 58, 921 01 Piešťany, SK;  
(580) 29.1.2009

---

**(111) 192687**  
(210) 3205-98  
(732) NOWACO Opava, s. r. o., V Růžovém údolí 553, 278 01 Kralupy nad Vltavou, CZ;  
(580) 19.2.2009

---

**(111) 192727**  
(210) 295-99  
(732) Mr. Supoj Leelavanichakul, 269/282 Soi Rimklongchaphra, Charansanitvong Road, Bangkoksri, Bangkoknoi, Bangkok 10700, TH;  
(580) 18.2.2009

---

**(111) 192782**  
(210) 3215-98  
(732) NOWACO Opava, s. r. o., V Růžovém údolí 553, 278 01 Kralupy nad Vltavou, CZ;  
(580) 19.2.2009

---

**(111) 192783**  
(210) 3216-98  
(732) NOWACO Opava, s. r. o., V Růžovém údolí 553, 278 01 Kralupy nad Vltavou, CZ;  
(580) 19.2.2009

---

**(111) 192786**  
(210) 3219-98  
(732) NOWACO Opava, s. r. o., V Růžovém údolí 553, 278 01 Kralupy nad Vltavou, CZ;  
(580) 19.2.2009

---

**(111) 192787**  
(210) 3220-98  
(732) NOWACO Opava, s. r. o., V Růžovém údolí 553, 278 01 Kralupy nad Vltavou, CZ;  
(580) 19.2.2009

---

**(111) 193078**  
(210) 775-99  
(732) NOVÉ SLOVO, s. r. o., Panenská 28, 811 03 Bratislava, SK;  
(580) 23.2.2009

---

**(111) 193716**  
(210) 1294-98  
(732) Mikuláš Santner - FLASH, Jeruzalemská 44, 917 01 Trnava, SK;  
(580) 4.2.2009

---

**(111) 193736**  
(210) 1507-99  
(732) ALMIRALL HERMAL GmbH, Reinbek, DE;  
(580) 4.2.2009

---

**(111) 194107**  
(210) 859-99  
(732) OFFICE DEPOT s. r. o., Floriánova 2461, 253 01 Hostivice, CZ;  
(580) 25.2.2009

---

**(111) 194119**  
(210) 2056-2000  
(732) RM - S Market, o.c.p., a.s., Nám. SNP 14, 811 06 Bratislava, SK;  
(580) 16.2.2009

---

**(111) 194120**  
(210) 2057-2000  
(732) RM - S Market, o.c.p., a.s., Nám. SNP 14, 811 06 Bratislava, SK;  
(580) 16.2.2009

---

**(111) 195373**  
(210) 1446-99  
(732) Naturprodukt CZ spol. s r. o., Na Viničkách č. p. 638, Šestajovice, 250 92 Praha - Východ, CZ;  
(580) 24.2.2009

---

**(111) 195490**

(210) 1443-99

(732) AT Computers a. s., Těšínská 1970/56, 710 00 Ostrava, Slezská Ostrava, CZ;

(580) 24.2.2009

**(111) 195491**

(210) 1444-99

(732) AT Computers a. s., Těšínská 1970/56, 710 00 Ostrava, Slezská Ostrava, CZ;

(580) 24.2.2009

**(111) 195812**

(210) 3208-98

(732) NOWACO Opava, s. r. o., V Růžovém údolí 553, 278 01 Kralupy nad Vltavou, CZ;

(580) 19.2.2009

**(111) 197078**

(210) 973-99

(732) FARLING INDUSTRIAL CO., LTD, No. 158-1, Den Lee Rd., Den Lee Village, Hsien Hsi Hsiang, Changhua, Hsien, TW;

(580) 16.2.2009

**(111) 197079**

(210) 974-99

(732) FARLING INDUSTRIAL CO., LTD, No. 158-1, Den Lee Rd., Den Lee Village, Hsien Hsi Hsiang, Changhua, Hsien, TW;

(580) 16.2.2009

**(111) 197346**

(210) 1790-2000

(732) CREDAT INDUSTRIES, a. s., V. Palkovicha 19, 946 03 Kolárovo, SK;

(580) 29.1.2009

**(111) 197453**

(210) 1971-2000

(732) MARILA BALÍRNY a.s., Kyjovská 1991/5, IČO: 27913805, 142 01 Praha, CZ;

(580) 27.1.2009

**(111) 197454**

(210) 1972-2000

(732) MARILA BALÍRNY a.s., Kyjovská 1991/5, IČO: 27913805, 142 01 Praha, CZ;

(580) 27.1.2009

**(111) 198258**

(210) 3788-2000

(732) NACEVA - SLOVAKIA, spol. s r. o., Bardejovská 38/A, 080 06 Prešov, SK;

(580) 18.2.2009

**(111) 199624**

(210) 104-99

(732) South Cone, Inc., 5935 Darwin Court, Carlsbad, California 92008, US;

(580) 26.2.2009

**(111) 199928**

(210) 105-99

(732) South Cone, Inc., 5935 Darwin Court, Carlsbad, California 92008, US;

(580) 26.2.2009

**(111) 200488**

(210) 1258-2001

(732) STABO, s. r. o., Príboj 558, 976 13 Slovenská Ľupča, SK;

(580) 9.2.2009

**(111) 200733**

(210) 1475-2001

(732) MARILA BALÍRNY a.s., Kyjovská 1991/5, IČO: 27913805, 142 01 Praha, CZ;

(580) 27.1.2009

**(111) 200734**

(210) 1476-2001

(732) MARILA BALÍRNY a.s., Kyjovská 1991/5, IČO: 27913805, 142 01 Praha, CZ;

(580) 27.1.2009

**(111) 200735**

(210) 1477-2001

(732) MARILA BALÍRNY a.s., Kyjovská 1991/5, IČO: 27913805, 142 01 Praha, CZ;

(580) 27.1.2009

**(111) 200736**

(210) 1478-2001

(732) MARILA BALÍRNY a.s., Kyjovská 1991/5, IČO: 27913805, 142 01 Praha, CZ;

(580) 27.1.2009

**(111) 200737**

(210) 1479-2001

(732) MARILA BALÍRNY a.s., Kyjovská 1991/5, IČO: 27913805, 142 01 Praha, CZ;

(580) 27.1.2009

**(111) 200738**

(210) 1480-2001

(732) MARILA BALÍRNY a.s., Kyjovská 1991/5, IČO: 27913805, 142 01 Praha, CZ;

(580) 27.1.2009

**(111) 202211**

(210) 135-2002

(732) STABO, s. r. o., Príboj 558, 976 13 Slovenská Ľupča, SK;

(580) 9.2.2009

(111) **202339**  
(210) 1344-98  
(732) ESPRINT, spol. s r. o., J. Kráľa 7, 974 01 Banská Bystrica, SK;  
(580) 4.2.2009

---

(111) **202696**  
(210) 907-2001  
(732) Re/Max International, Inc., 5075 South Syracuse Street, Denver, CO 80237-2712, US;  
(580) 3.2.2009

---

(111) **202699**  
(210) 1096-2001  
(732) Re/Max International, Inc., 5075 South Syracuse Street, Denver, CO 80237-2712, US;  
(580) 3.2.2009

---

(111) **202700**  
(210) 1097-2001  
(732) Re/Max International, Inc., 5075 South Syracuse Street, Denver, CO 80237-2712, US;  
(580) 3.2.2009

---

(111) **206220**  
(210) 668-2003  
(732) FAMEPLA Betriebs - und Lagersysteme Handels GmbH, Mühlweg 2b; Silva Gewerbepark Sauerlach, 82054 Sauerlach, DE;  
(580) 16.2.2009

---

(111) **206221**  
(210) 669-2003  
(732) FAMEPLA Betriebs - und Lagersysteme Handels GmbH, Mühlweg 2b; Silva Gewerbepark Sauerlach, 82054 Sauerlach, DE;  
(580) 16.2.2009

---

(111) **207881**  
(210) 1237-2003  
(732) Coors Global Properties, Inc., 17735 W 32nd Avenue, CE235, Golden, Colorado 80401, US;  
(580) 18.2.2009

---

(111) **209674**  
(210) 2570-2003  
(732) GE Money Brokers, a. s., Bottova 7, 811 09 Bratislava, SK;  
(580) 29.1.2009

---

(111) **209675**  
(210) 2571-2003  
(732) GE Money Brokers, a. s., Bottova 7, 811 09 Bratislava, SK;  
(580) 29.1.2009

---

(111) **210112**  
(210) 277-2004  
(732) OFFICE DEPOT s. r. o., Floriánova 2461, 253 01 Hostivice, CZ;  
(580) 25.2.2009

---

(111) **210113**  
(210) 278-2004  
(732) OFFICE DEPOT s. r. o., Floriánova 2461, 253 01 Hostivice, CZ;  
(580) 25.2.2009

---

(111) **210496**  
(210) 77-99  
(732) Wiktor Leo Burnett, s. r. o., Leškova 5, 811 04 Bratislava, SK;  
(580) 26.2.2009

---

(111) **210908**  
(210) 78-99  
(732) Wiktor Leo Burnett, s. r. o., Leškova 5, 811 04 Bratislava, SK;  
(580) 26.2.2009

---

(111) **210909**  
(210) 79-99  
(732) Wiktor Leo Burnett, s. r. o., Leškova 5, 811 04 Bratislava, SK;  
(580) 26.2.2009

---

(111) **212388**  
(210) 3273-2004  
(732) STABO, s. r. o., Príboj 558, 976 13 Slovenská Lupča, SK;  
(580) 9.2.2009

---

(111) **213892**  
(210) 5339-2004  
(732) KOMAGRA Sp. z o. o., ul. Bema 83, 01-233 Warszawa, PL;  
(580) 19.2.2009

---

(111) **215165**  
(210) 1526-2005  
(732) MARILA BALÍRNY a.s., Kyjovská 1991/5, IČO: 27913805, 142 01 Praha, CZ;  
(580) 27.1.2009

---

(111) **215317**  
(210) 1752-2005  
(732) Car Detect, spol. s r. o., Biskupský Dvůr 2095/8, 110 00 Praha, CZ;  
(580) 4.2.2009

---

**(111) 216228**

(210) 1525-2005

(732) MARILA BALÍRNY a.s., Kyjovská 1991/5,  
IČO: 27913805, 142 01 Praha, CZ;(580) 27.1.2009

---

**(111) 221812**

(210) 1807-2007

(732) Puškár Peter, Mgr., 841 04 Bratislava - Karlova  
Ves, SK;(580) 29.1.2009

---

**(111) 222035**

(210) 330-2007

(732) KGZ Production s. r. o., Na Revíne 29/C, 831 01  
Bratislava, SK;(580) 5.2.2009

---

**(111) 222587**

(210) 5834-2007

(732) SPORT & FITNESS a.s., Zdibská 229/2, 182 00  
Praha, Kobylišy, CZ;(580) 16.2.2009

---

**(111) 222588**

(210) 5836-2007

(732) SPORT & FITNESS a.s., Zdibská 229/2, 182 00  
Praha, Kobylišy, CZ;(580) 16.2.2009

---

**(111) 222834**

(210) 2378-2007

(732) Logomotion, s. r. o., Winterova 15, 921 01 Pieš-  
ťany, SK;(580) 9.2.2009

---

**(111) 222835**

(210) 2379-2007

(732) Logomotion, s. r. o., Winterova 15, 921 01 Pieš-  
ťany, SK;(580) 9.2.2009

---

**(111) 223559**

(210) 5182-2008

(732) PERYMONT repro s. r. o., Na Nivách 207, 687 06  
Velehrad, CZ;(580) 16.2.2009

---

**Licenčné zmluvy registrované****(111) 223619**

(210) 1214-2004  
(732) Opavia - LU, s. r. o., Vinohradská 2828/151, 130 00  
Praž, Žižkov, CZ;  
(791) Opavia - LU, s. r. o., Priemyselná ulica, 905 01  
Senica, SK;  
(793) zmluvná výlučná  
Dátum uzavretia licenčnej zmluvy: 9.9.2008  
(580) 18.2.2009

---

**(111) 223692**

(210) 5368-2008  
(732) Opavia - LU, s. r. o., Vinohradská 2828/151, 130 00  
Praž, Žižkov, CZ;  
(791) Opavia - LU, s. r. o., Priemyselná ulica, 905 01  
Senica, SK;  
(793) zmluvná výlučná  
Dátum uzavretia licenčnej zmluvy: 9.9.2008  
(580) 18.2.2009

---

**(111) 223715**

(210) 5561-2008  
(732) Opavia - LU, s. r. o., Vinohradská 2828/151, 130 00  
Praž, Žižkov, CZ;  
(791) Opavia - LU, s. r. o., Priemyselná ulica, 905 01  
Senica, SK;  
(793) zmluvná výlučná  
Dátum uzavretia licenčnej zmluvy: 9.9.2008  
(580) 18.2.2009

---

**(111) 223716**

(210) 5565-2008  
(732) Opavia - LU, s. r. o., Vinohradská 2828/151, 130 00  
Praž, Žižkov, CZ;  
(791) Opavia - LU, s. r. o., Priemyselná ulica, 905 01  
Senica, SK;  
(793) zmluvná výlučná  
Dátum uzavretia licenčnej zmluvy: 9.9.2008  
(580) 18.2.2009

---

**(111) 223717**

(210) 5567-2008  
(732) Opavia - LU, s. r. o., Vinohradská 2828/151, 130 00  
Praž, Žižkov, CZ;  
(791) Opavia - LU, s. r. o., Priemyselná ulica, 905 01  
Senica, SK;  
(793) zmluvná výlučná  
Dátum uzavretia licenčnej zmluvy: 9.9.2008  
(580) 18.2.2009

---

**Zmeny dispozičných práv na ochranné známky (zálohy)****(111) 178433**

(210) 2562-96  
(732) WAY INDUSTRY, akciová spoločnosť, Priemyselná 937/4, 963 01 Krupina, SK;  
Záložný veriteľ:  
INVEST-KAPITAL SERVICES, s.r.o., Krivá 23,  
040 01 Košice, SK;  
Dátum uzavretia zmluvy: 10.4.2006  
(580) 16.2.2009

---

**(111) 186892**

(210) 2561-96  
(732) WAY INDUSTRY, akciová spoločnosť, Priemyselná 937/4, 963 01 Krupina, SK;  
Záložný veriteľ:  
INVEST-KAPITAL SERVICES, s.r.o., Krivá 23,  
040 01 Košice, SK;  
Dátum uzavretia zmluvy: 10.4.2006  
(580) 16.2.2009

---

**(111) 203266**

(210) 629-2002  
(732) WAY INDUSTRY, akciová spoločnosť, Priemyselná 937/4, 963 01 Krupina, SK;  
Záložný veriteľ:  
INVEST-KAPITAL SERVICES, s.r.o., Krivá 23,  
040 01 Košice, SK;  
Dátum uzavretia zmluvy: 10.4.2006  
(580) 16.2.2009

---



**Zmeny dispozičných práv na ochranné známky (ukončenie záloh)****(111) 178433**

(210) 2562-96

(732) WAY INDUSTRY, akciová spoločnosť, Priemyselná 937/4, 963 01 Krupina, SK;

Záložný veriteľ:

Poštová banka, a. s., Prievozská 2/B, 821 09 Bratislava, SK;

Dátum ukončenia platnosti zmluvy: 16.2.2009

(580) 15.5.2006

**(111) 203266**

(210) 629-2002

(732) WAY INDUSTRY, akciová spoločnosť, Priemyselná 937/4, 963 01 Krupina, SK;

Záložný veriteľ:

Poštová banka, a. s., Prievozská 2/B, 821 09 Bratislava, SK;

Dátum ukončenia platnosti zmluvy: 16.2.2009

(580) 15.5.2006

**(111) 186892**

(210) 2561-96

(732) WAY INDUSTRY, akciová spoločnosť, Priemyselná 937/4, 963 01 Krupina, SK;

Záložný veriteľ:

Poštová banka, a. s., Prievozská 2/B, 821 09 Bratislava, SK;

Dátum ukončenia platnosti zmluvy: 16.2.2009

(580) 15.5.2006

## Medzinárodne zapísané ochranné známky

**(111) 189217**

(220) 29.11.1996

(800) 990 554

Dátum medzinárodného zápisu: 21.8.2008  
Platnosť pre: DZ, AU, BH, BX, BY, BA, BG, CY, CZ, ME, CN, DK, EG, EE, FI, FR, GR, GE, AN, HR, IR, IE, IS, JP, KZ, KP, LI, LT, LV, MK, MG, HU, MA, MD, MC, DE, NO, OM, PL, PT, RO, RU, SM, SL, SG, SI, US, RS, SD, SY, ES, CH, SE, IT, TR, UA, UZ, GB

**(111) 221500**

(220) 6.12.2007

(800) 991 192

Dátum medzinárodného zápisu: 2.6.2008  
Platnosť pre: BG, CZ, HU, DE, AT

**(111) 222018**

(220) 21.12.2007

(800) 990 565

Dátum medzinárodného zápisu: 18.11.2008  
Platnosť pre: CZ, PL

**(111) 222572**

(220) 4.4.2008

(800) 990 923

Dátum medzinárodného zápisu: 17.9.2008  
Platnosť pre: AU, CN, EG, EM, JP, KR, RU, US, CH, UA

**(111) 222573**

(220) 28.4.2008

(800) 989 958

Dátum medzinárodného zápisu: 9.9.2008  
Platnosť pre: CN, EM, HR, JP, RU, US, RS, CH, UA

**(111) 222739**

(220) 7.1.2008

(800) 991 111

Dátum medzinárodného zápisu: 16.12.2008  
Platnosť pre: BY, BA, BG, CZ, CN, EE, HR, LT, LV, MK, HU, MD, DE, PL, AT, RO, RU, SI, RS, IT, UA

**(111) 222804**

(220) 28.4.2008

(800) 991 095

Dátum medzinárodného zápisu: 24.10.2008  
Platnosť pre: CZ, DE, PL, AT, RU, CH, UA, GB

**(111) 223107**

(220) 19.3.2008

(800) 990 996

Dátum medzinárodného zápisu: 7.1.2009  
Platnosť pre: BX, CZ, HU, DE, PL, AT, CH

**(111) 223108**

(220) 19.3.2008

(800) 990 997

Dátum medzinárodného zápisu: 7.1.2009  
Platnosť pre: BX, CZ, HU, DE, PL, AT, CH

**(111) 223109**

(220) 19.3.2008

(800) 990 998

Dátum medzinárodného zápisu: 7.1.2009  
Platnosť pre: BX, CZ, HU, DE, PL, AT, CH

**(111) 223110**

(220) 19.3.2008

(800) 990 999

Dátum medzinárodného zápisu: 7.1.2009  
Platnosť pre: BX, CZ, HU, DE, PL, AT, CH

**(111) 223111**

(220) 19.3.2008

(800) 991 000

Dátum medzinárodného zápisu: 7.1.2009  
Platnosť pre: BX, CZ, HU, DE, PL, AT, CH

**(111) 223112**

(220) 19.3.2008

(800) 991 136

Dátum medzinárodného zápisu: 7.1.2009  
Platnosť pre: BX, CZ, HU, DE, PL, AT, CH

**(111) 223113**

(220) 19.3.2008

(800) 991 137

Dátum medzinárodného zápisu: 7.1.2009  
Platnosť pre: BX, CZ, HU, DE, PL, AT, CH

**(111) 223114**

(220) 7.5.2008

(800) 991 416

Dátum medzinárodného zápisu: 7.1.2009  
Platnosť pre: AU, CN, EM, JP, RU, US, CH

**(111) 223115**

(220) 9.5.2008

(800) 991 138

Dátum medzinárodného zápisu: 7.1.2009  
Platnosť pre: CZ, HU, PL, RO

**(111) 223116**

(220) 9.5.2008

(800) 991 139

Dátum medzinárodného zápisu: 7.1.2009  
Platnosť pre: CZ, HU, PL, RO

**(111) 223392**

(220) 19.3.2008

(800) 991 140

Dátum medzinárodného zápisu: 7.1.2009

Platnosť pre: BX, CZ, HU, DE, PL, AT, CH

**(111) 223394**

(220) 18.6.2008

(800) 990 737

Dátum medzinárodného zápisu: 16.12.2008

Platnosť pre: EM, NO, RU, US, CH, UA

**Zaniknuté ochranné známky**

(111)	(141)	(111)	(141)	(111)	(141)	(111)	(141)
99216	12.07.2008	190915	29.07.2008	191581	08.07.2008	192159	08.07.2008
103791	13.07.2008	190916	29.07.2008	191582	08.07.2008	192160	15.07.2008
113405	30.07.2008	190917	31.07.2008	191585	08.07.2008	192161	16.07.2008
117817	12.07.2008	190918	31.07.2008	191586	15.07.2008	192162	16.07.2008
120186	24.07.2008	190919	31.07.2008	191587	15.07.2008	192163	20.07.2008
120191	24.07.2008	191010	28.07.2008	191588	15.07.2008	192165	23.07.2008
153441	24.07.2008	191157	08.07.2008	191589	15.07.2008	192166	23.07.2008
153442	24.07.2008	191158	08.07.2008	191591	16.07.2008	192167	30.07.2008
153525	24.07.2008	191160	09.07.2008	191599	20.07.2008	192550	03.07.2008
158441	03.07.2008	191162	15.07.2008	191600	20.07.2008	192551	06.07.2008
158451	19.07.2008	191169	23.07.2008	191601	20.07.2008	192553	09.07.2008
159210	17.07.2008	191170	24.07.2008	191602	21.07.2008	192554	10.07.2008
159211	01.07.2008	191171	24.07.2008	191603	21.07.2008	192556	13.07.2008
159408	19.07.2008	191172	24.07.2008	191604	22.07.2008	192940	10.07.2008
163935	19.07.2008	191173	24.07.2008	191605	22.07.2008	192942	22.07.2008
167095	01.07.2008	191174	24.07.2008	191607	23.07.2008	193448	02.07.2008
167714	05.07.2008	191175	24.07.2008	191610	24.07.2008	193449	04.07.2008
168492	21.07.2008	191176	24.07.2008	191612	24.07.2008	193451	07.07.2008
183080	13.07.2008	191177	27.07.2008	191613	24.07.2008	193456	08.07.2008
183081	24.07.2008	191178	28.07.2008	191617	24.07.2008	193457	10.07.2008
183573	17.07.2008	191179	28.07.2008	191618	24.07.2008	193458	10.07.2008
184578	10.07.2008	191180	28.07.2008	191619	24.07.2008	193459	10.07.2008
190558	29.07.2008	191181	28.07.2008	191621	27.07.2008	193462	13.07.2008
190890	01.07.2008	191182	28.07.2008	191889	03.07.2008	193463	13.07.2008
190893	03.07.2008	191183	28.07.2008	191890	06.07.2008	193464	13.07.2008
190894	16.07.2008	191184	28.07.2008	191891	07.07.2008	193549	13.07.2008
190895	16.07.2008	191186	31.07.2008	191893	08.07.2008	193552	13.07.2008
190896	16.07.2008	191560	03.07.2008	191895	24.07.2008	193553	13.07.2008
190898	17.07.2008	191563	03.07.2008	191898	30.07.2008	193554	13.07.2008
190903	20.07.2008	191564	03.07.2008	191899	30.07.2008	193836	10.07.2008
190905	20.07.2008	191567	03.07.2008	191900	30.07.2008	194112	29.07.2008
190906	20.07.2008	191568	03.07.2008	191901	30.07.2008	194643	13.07.2008
190908	27.07.2008	191571	07.07.2008	191902	30.07.2008	194644	24.07.2008
190909	27.07.2008	191574	08.07.2008	191903	30.07.2008	195247	22.07.2008
190910	28.07.2008	191576	08.07.2008	191904	30.07.2008	195248	27.07.2008
190911	29.07.2008	191577	08.07.2008	191907	31.07.2008	197258	08.07.2008
190912	29.07.2008	191578	08.07.2008	192066	07.07.2008	197441	31.07.2008
190914	29.07.2008	191580	08.07.2008	192067	07.07.2008	212207	29.07.2008

## Zastavené konania o prihláškach ochranných známok

(210)

748-2008  
5831-2008

## Zamietnuté prihlášky ochranných známok

(210)

581-2005  
6186-2007  
6187-2007  
6188-2007

## Vymazané ochranné známky

**(111) 204834**  
(210) 2183-2003  
(220) 4.8.2003  
(580) 4.8.2003

---

## Opravy zoznamu zatriedených tovarov a/alebo služieb

**(210) 5762-2008**  
(511) 30 - ...omáčkové základy; omáčky v prášku; šťavy  
k mäsu a...  
Vestník č. 1/2009 - str. 155

---

**(111) 223694**  
(210) 5385-2008  
(511) 41 - ...hranie o peniaze; organizovanie lotérií; organi-  
zovanie finančných hier.  
Vestník č. 10/2008 - str. 152

---

## Opravy mien

**(111) 193736**  
(210) 1507-99  
(730) HERMAL KURT HERRMANN GmbH & Co OHG,  
D-21465 Reinbek, DE;  
Vestník č. 10/2000 - str. 164  
Vestník č. 4/2001 - str. 213

---

**(111) 223666**  
(210) 1196-2008  
(731) DOLORGIET GmbH & Co. KG, Otto - von- Gue-  
ricke Strasse 1, 53757 Sankt Augustin, DE;  
Vestník č. 10/2008 - str. 136  
Vestník č. 3/2009 - str. 188

---

## Opravy chýb alebo zmeny všeobecne

**(111) 223883**

(210) 1962-2008

(310) 82679

(320) 3.6.1997

(330) BE

Vestník č. 3/2009 - str. 183

---

# ČASŤ

ÚRADNÉ OZNAMY

---

## OZNAM

Svetová organizácia duševného vlastníctva (WIPO) so sídlom v Ženeve oznamuje, že od 2. marca 2009 je **Čile (CL) 140.** a od 6. marca 2009 **Peru (PE) 141. členským štátom PCT.** Zmluva o prístupe pre Čile nadobudne platnosť 2. júna 2009, pre Peru 6. júna 2009.

---