

ČAŠŤ

DIZAJNY

Číselné INID - kódy na označovanie bibliografických údajov (Štandard WIPO ST. 80)

(11)	Číslo zapísaného dizajnu	(51)	Medzinárodné triedenie dizajnov
(15)	Dátum zápisu/predĺženia platnosti	(54)	Názov dizajnu
(18)	Predpokladaný dátum uplynutia platnosti zápisu/predĺženia platnosti	(55)	Vyobrazenie dizajnu/vyobrazenie dizajnu po čiastočnom výmaze
(21)	Číslo prihlášky	(58)	Dátum záznamu v registri, napr. zmeny mena, zániku, výmazu a pod.
(22)	Dátum podania prihlášky	(62)	Číslo pôvodnej prihlášky v prípade vylúčenej prihlášky
(24)	Dátum nadobudnutia účinkov zapísaného dizajnu	(72)	Meno pôvodcu (-ov)
(28)	Počet dizajnov	(73)	Meno (názov) a adresa majiteľa (-ov)
(31)	Číslo prioritnej prihlášky	(74)	Meno (názov) a adresa zástupcu (-ov)
(32)	Dátum podania prioritnej prihlášky	(78)	Meno (názov) a adresa nového majiteľa (-ov) po prevode alebo prechode
(33)	Krajina alebo regionálna organizácia priority		
(45)	Dátum sprístupnenia zapísaného dizajnu		
(46)	Dátum uplynutia odkladu zverejnenia		

Poznámka:

Číslo uvádzané pred kódom (51) znamená verziu Medzinárodného triedenia dizajnov.

Kódy na označovanie záhlaví oznámení publikovaných vo Vestníku ÚPV SR (Štandard WIPO ST. 17)

FG4Q	Zapísané dizajny Zapísané dizajny s odloženým zverejnením Zverejnené zapísané dizajny po uplynutí doby odkladu zverejnenia
MA4Q	Zaniknuté zapísané dizajny vzdaním sa
MC4Q	Vymazané zapísané dizajny
MG4Q	Čiastočne vymazané zapísané dizajny
MK4Q	Zaniknuté zapísané dizajny uplynutím doby platnosti
ND4Q	Predĺženie platnosti zapísaných dizajnov
PC4Q	Prevody a prechody práv
PD4Q	Zmeny dispozičných práv na zapísané dizajny (zálohy)
PD4Q	Zmeny dispozičných práv na zapísané dizajny (ukončenie zálohov)
QB4Q	Licenčné zmluvy registrované
QC4Q	Ukončenie platnosti licenčných zmlúv
TA4Q	Doplnenie pôvodcu (-ov)
TB4Q	Opravy mien
TC4Q	Zmeny mien
TD4Q	Opravy adries
TE4Q	Zmeny adries
TF4Q	Opravy dátumov
TG4Q	Opravy zatriedenia podľa Medzinárodného triedenia dizajnov
TH4Q	Opravy chýb alebo zmeny všeobecne
TK4Q	Opravy tlačových chýb vo Vestníku ÚPV SR

FG4Q

Zapísané dizajny

(11)	(51)	(11)	(51)	(11)	(51)	(11)	(51)
27478	19/08.01	27481	08/07.02	27483	06/01.14	27485	25/01.07
27479	07/01.05	27482	06/13.00	27484	25/01.05	27486	07/05.03
27480	01/01.01						

8 (51) 01/01.01**(11) 27480**

(15) 12.9.2008

(18) 30.4.2013

(21) 26-2008

(22) 30.4.2008

(24) 12.9.2008

(72) Čupka Rastislav, Senec, SK;

(73) framipek s.r.o., Šenkvice, SK;

(74) Porubčan Róbert, Ing., Ivanka pri Dunaji, SK;

(54) Pekárske výrobky

Určenie výrobku:

Výrobok, v ktorom je alebo bude dizajn stelesnený, je pekársky výrobok, predovšetkým ploché pečivo rôznych tvarov, ktoré pozostáva z jednej časti alebo je rozdelené na dve priľahlé časti.

(28) 7

(55)



1.1



1.2



1.3



1.4



1.5



2.1



2.2



2.3



2.4



2.5



3.1



3.2



3.3



3.4



4.1



4.2



4.3



5.1



5.2



5.3



6.1



6.2



6.3



6.4



7.1



7.2



7.3



7.4

8 (51) 06/01.14**(11) 27483**

(15) 29.9.2008

(18) 27.5.2013

(21) 28-2008

(22) 27.5.2008

(24) 29.9.2008

(72) Kožuško Peter, PaedDr., ArtD., Zvolen, SK;

(73) Kožuško Peter, PaedDr., ArtD., Zvolen, SK;

(54) Exteriérová parková lavica

Určenie výrobku:

Výrobok, v ktorom je dizajn stelesnený, predstavuje exteriérovú parkovú lavicu.

(28) 1

(55)

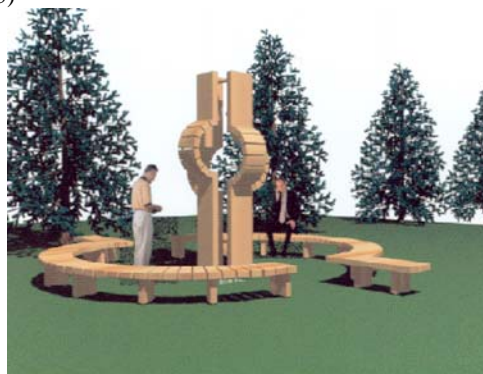

1.1



1.2

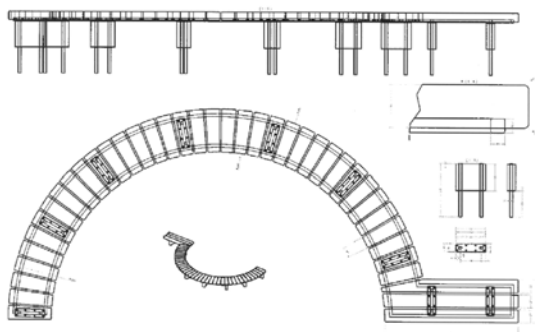

1.3



1.3

8 (51) 06/13.00

(11) 27482

(15) 29.9.2008

(18) 14.3.2013

(21) 13-2008

(22) 14.3.2008

(24) 29.9.2008

(72) Babiaková Sandra, Mgr., Detva, SK;

(73) Babiaková Sandra, Mgr., Detva, SK;

(74) Beleščák Ladislav, Ing., Piešťany, SK;

(54) **Návlek na stoličku**

Určenie výrobku:

Výrobok, v ktorom je dizajn stelesnený alebo na ktorom je použitý, je určený ako dekoračný a ozdobný návlek na stoličku.

(28) 2

(55)



2.1



1.1



1.2

8 (51) 07/01.05

(11) 27479

(15) 12.9.2008

(18) 1.4.2013

(21) 15-2008

(22) 1.4.2008

(24) 12.9.2008

(72) Krajník Ján, Ing., Kendice, SK;

(73) Fragokov - export, výrobné družstvo, Prešov, SK;

(74) Gruber Dalibor, Ing., Košice, SK;

(54) **Termobox s nádobami**

Určenie výrobku:

Výrobok, v ktorom je dizajn stelesnený, je termobox s nádobami, určený na prenášanie a tepelné udržiavanie stravy.

(28) 1

(55)

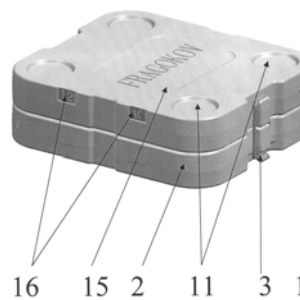

1.1

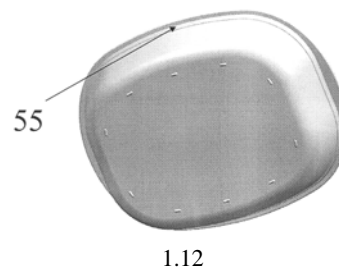
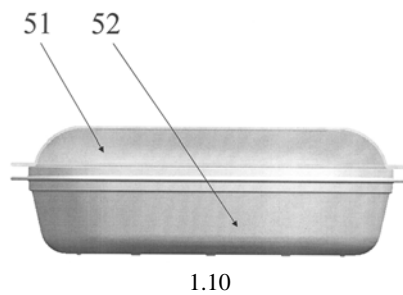
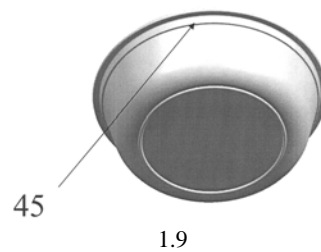
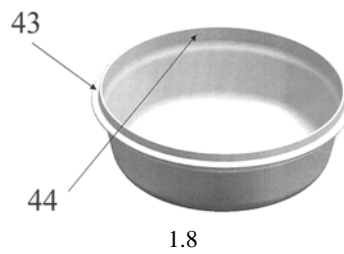
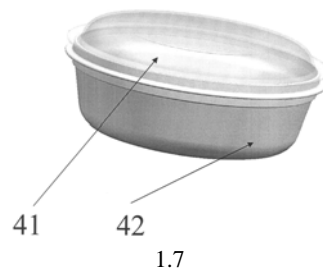
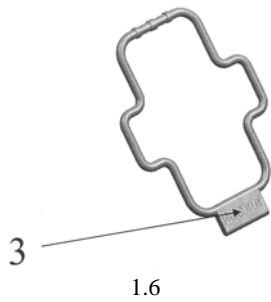
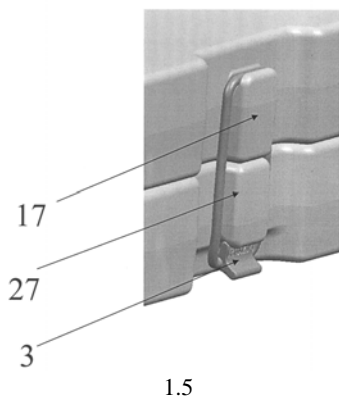
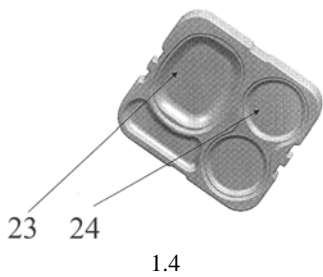
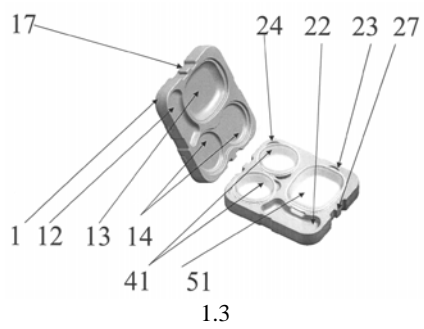
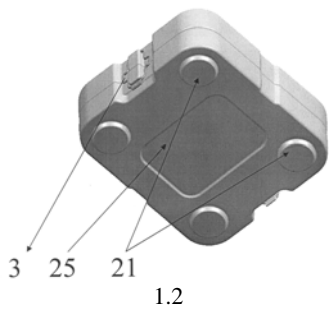

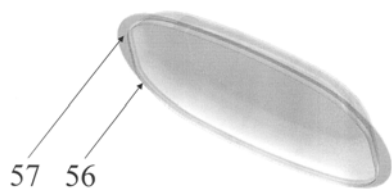

1.13

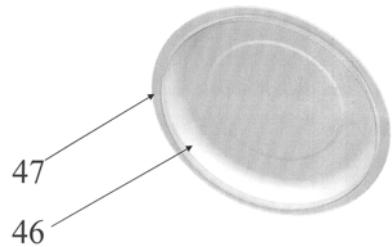

1.14

8 (51) 07/05.03

(11) 27486

(15) 29.9.2008

(18) 2.5.2013

(21) 5008-2008

(22) 2.5.2008

(24) 29.9.2008

(72) Molnár Marián, Nitra, SK;

(73) Molnár Marián, Nitra, SK;

(54) **Viacúčelový nástenný sklápací sušiak bielizne**

Určenie výrobku:

Výrobok, v ktorom je dizajn stelesnený, predstavuje viacúčelový nástenný sklápací sušiak bielizne.

(28) 1

(55)



1.1



1.2



1.3



1.4



1.5



1.6

8 (51) 08/07.02**(11) 27481**

(15) 12.9.2008

(18) 10.3.2013

(21) 5006-2008

(22) 10.3.2008

(24) 12.9.2008

(31) 9098

(32) 27.9.2007

(33) BG

(72) Kolev Kolio Mitev, Varna, BG;

(73) MAUER LOCKING SYSTEMS LTD., Varna, BG;

(74) Čechvalová Dagmar, Bratislava, SK;

(54) Držiak na cylindrický zámok a cylindrický zámok

Určenie výrobku:

Výrobok, v ktorom bude dizajn stelesnený alebo na ktorom bude aplikovaný, je uzamykacie zariadenie, cylindrický zámok.

(28) 3

(55)



1.1



1.2



1.3



2.1

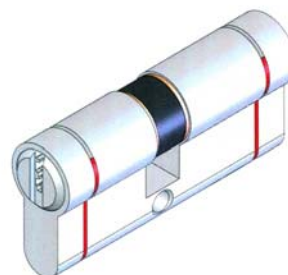

2.2



3.1



3.2

8 (51) 19/08.01**(11) 27478**

(15) 12.9.2008

(18) 31.1.2012

(21) 3-2007

(22) 31.1.2007

(24) 12.9.2008

(72) Púpala Ján, Brezno, SK;

(73) LUTO SLOVAKIA, a. s., Košice, SK;

(74) Belička Ivan, Ing., Banská Bystrica, SK;

(54) Podklad pre reklamný leták

Určenie výrobku:

Výrobok, v ktorom je dizajn stelesnený, predstavuje podklad pre reklamný leták a jednotlivé prvky podkladu pre reklamný leták.

(28) 20

(55)

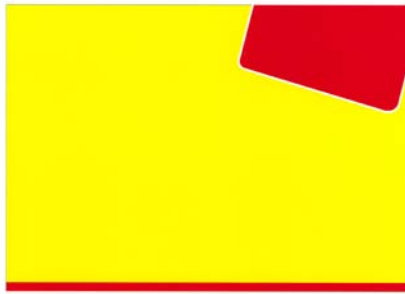

1.1



2.1



3.1



4.1



5.1



6.1



7.1



8.1



9.1



10.1



11.1



12.1

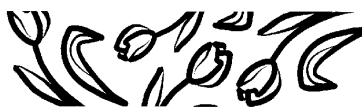

13.1



14.1



15.1



16.1



17.1

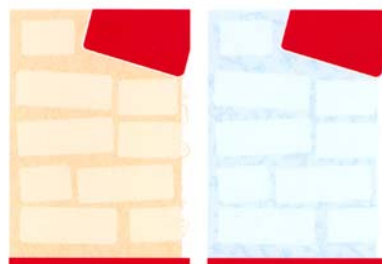
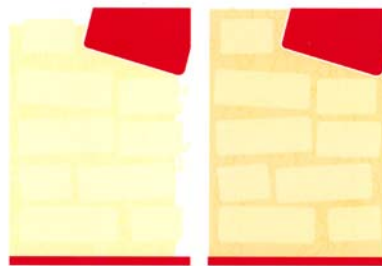

18.1



19.1



20.1

8 (51) 25/01.05

(11) 27484

(15) 29.9.2008

(18) 27.5.2013

(21) 29-2008

(22) 27.5.2008

(24) 29.9.2008

(72) Kožuško Peter, PaedDr., ArtD., Zvolen, SK;

(73) Kožuško Peter, PaedDr., ArtD., Zvolen, SK;

(54) Krycie panely budov

Určenie výrobku:

Výrobok, v ktorom je dizajn stelesnený, predstavuje panel určený na optické krytie fasády domu.

(28) 1

(55)

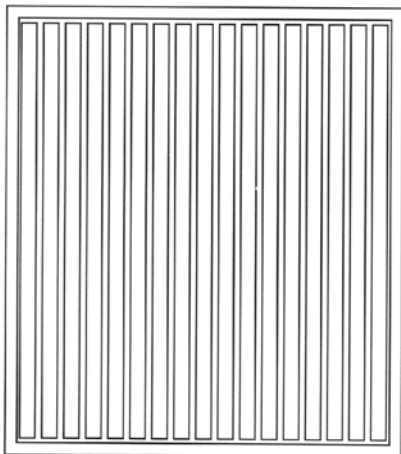

1.1



1.2



1.3

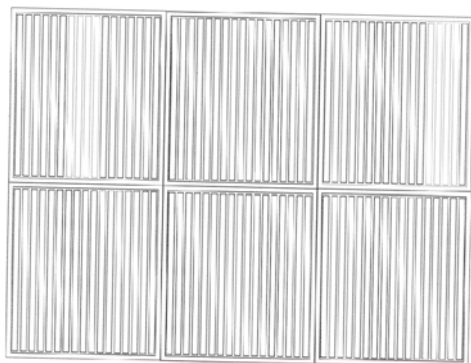

1.4

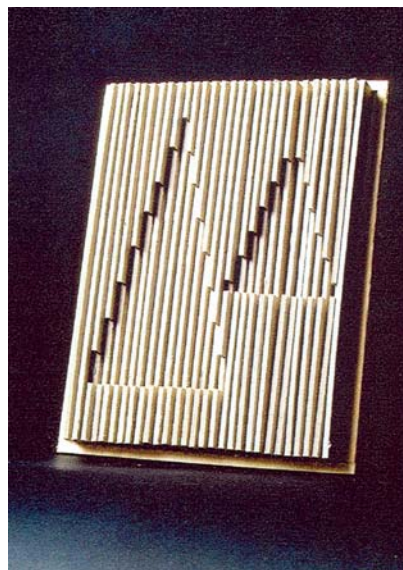

1.5

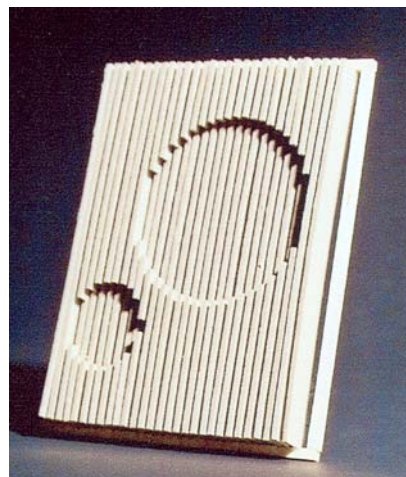

1.6

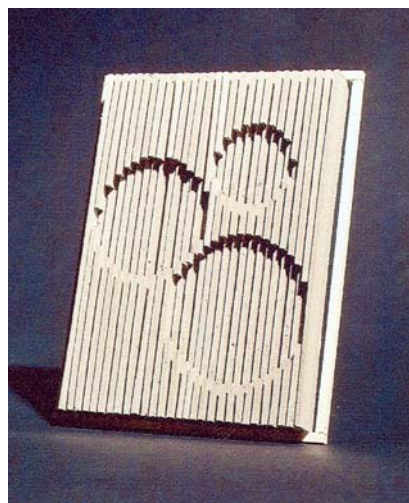

1.7

8 (51) 25/01.07

(11) 27485

(15) 29.9.2008

(18) 2.6.2013

(21) 30-2008

(22) 2.6.2008

(24) 29.9.2008

(72) Lukáč Ladislav, Vinohrady nad Váhom, SK;

(73) Lukáč Ladislav, Vinohrady nad Váhom, SK;

(74) Máčajová Mária, Ing., Nitra, SK;

(54) Doska bariérového oplotenia

Určenie výrobku:

Výrobok podľa dizajnu je určený ako dosková vý-
plň bariérového oplotenia stavieb, pozemkov a iných
objektov.

(28) 1

(55)



1.1

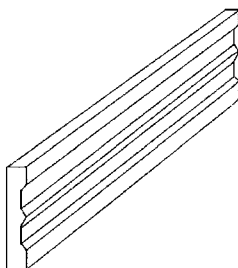

1.2

(51)	(11)	(51)	(11)	(51)	(11)	(51)	(11)
01/01.01	27480	07/01.05	27479	08/07.02	27481	25/01.05	27484
06/01.14	27483	07/05.03	27486	19/08.01	27478	25/01.07	27485
06/13.00	27482						

FG4Q Zverejnené zapísané dizajny po uplynutí doby odkladu zverejnenia

(11) (51)

27286 19/02.08

8 (51) 19/02.08

(11) 27286

(21) 21-2006

(45) 3.11.2006

(73) Borák Jaroslav, Ing., Žilina, SK;

(54) Stojan na optické disky

Určenie výrobku:

Výrobok, v ktorom je dizajn stelesnený, predstavuje stojan pre optické disky, napr.: CD, DVD, SACD, Blu-ray, HD DVD.

(28) 6

Oznámenie o zápise dizajnu do registra vo vestníku ÚPV SR č. 11/2006

(55)



1.1



1.2



1.3



2.1

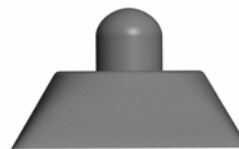

2.2



2.3



3.1



3.2

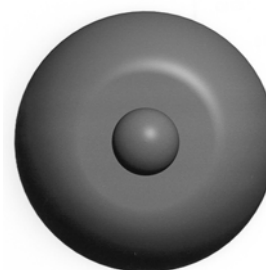

3.3



4.1



4.2



4.3



5.1



5.2



5.3

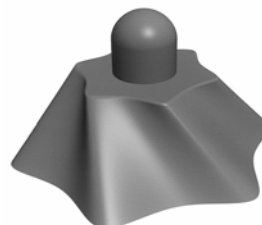

6.1

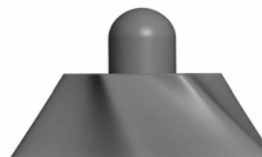

6.2

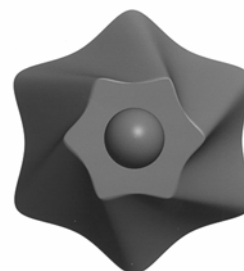

6.3

MK4Q Zaniknuté zapísané dizajny uplynutím doby platnosti

(11)	Dátum zániku	(11)	Dátum zániku	(11)	Dátum zániku	(11)	Dátum zániku
24141	03.03.2008	24247	16.07.2008	24704	17.02.2008	26713	10.02.2008
24144	02.06.2008	24248	16.07.2008	25592	05.02.2008	26727	06.02.2008
24148	24.03.2008	24263	17.08.2008	25608	23.02.2008	26728	19.02.2008
24159	16.03.2008	24344	05.04.2008	25609	26.02.2008	26731	27.02.2008
24168	29.04.2008	24384	11.06.2008	25619	19.02.2008	26732	28.02.2008
24181	23.04.2008	24623	24.08.2008	25636	27.02.2008	26748	20.02.2008
24213	02.03.2008	24701	17.02.2008	25702	05.02.2008	26796	12.02.2008
24219	07.05.2008	24702	17.02.2008	26703	13.02.2008	26797	17.02.2008
24220	26.05.2008	24703	17.02.2008	26704	20.02.2008		

MG4Q Čiastočne vymazané zapísané dizajny

- (11) **26175**
 (21) 101-2000
 (22) 15.5.2000
 (54) **Reflexná (svetloodrážavá) samolepiaca fólia**
 (58) 2.9.2008
 Čiastočný výmaz sa týka variantu/dizajnu (-ov)
 č. 1, 2
 V platnosti zostáva zápis variantu/dizajnu (-ov)
 č. 3, 4, 5
 (55)



3.1



4.1



5.1

ND4Q

Predĺženie platnosti zapísaných dizajnov

(11) (51)

25784 09/01.07
 25800 09/01.01
 26688 25/01.08
 26901 11/01.06
 27037 02/02.04

8 (51) 02/02.04**(11) 27037**

(15) 20.1.2005
 (18) 14.10.2013
 (21) 186-2003
 (22) 14.10.2003

(73) ZEKON, a. s., Michalovce, SK; Ministerstvo obrany SR, sekcia vyzbrojovania, Bratislava, SK;

(54) Bojový odev pre osádky bojových vozidiel

Určenie výrobku:

Výrobkom, ktorým je dizajn stelesnený, je bojový odev tvorený kombinézou a odopínateľnou vestou pre osádky bojových vozidiel, určený pre armádu s využitím pri uskutočňovaní bojových, ale aj mierových zákrokov.

7 (51) 09/01.01**(11) 25800**

(15) 9.8.1999
 (18) 11.11.2013
 (21) 254-98
 (22) 11.11.1998

(73) Henkel Kommanditgesellschaft auf Aktien, Düsseldorf, DE;

(54) Flaštička na opravnú tekutinu**7 (51) 09/01.07****(11) 25784**

(15) 30.6.1999
 (18) 3.11.2013
 (21) 242-98
 (22) 3.11.1998

(73) Henkel Kommanditgesellschaft auf Aktien, Düsseldorf, DE;

(54) Dávkovač lepidla**8 (51) 11/01.06****(11) 26901**

(15) 4.6.2004
 (18) 11.9.2013
 (21) 168-2003
 (22) 11.9.2003

(73) Swarovski Aktiengesellschaft, Triesen, LI;

(54) Prírodné ozdobné kamene, umelé ozdobné kamene, ozdobné predmety zo skla

Určenie výrobku:

Výrobkom je 42 dizajnov ozdobných kameňov na dekoračné účely.

7 (51) 25/01.08**(11) 26688**

(15) 17.7.2003
 (18) 27.1.2013
 (21) 3-2003
 (22) 27.1.2003

(73) Bis Anton, Poprad, SK;

(54) Stavebné profily

Určenie výrobku:

Výrobok je určený na obloženie stien, stropov, plotov, výrobu nábytku, altánkov, kvetináčov a pod.

(51) (11)

02/02.04 27037
 09/01.01 25800
 09/01.07 25784
 11/01.06 26901
 25/01.08 26688

PC4Q**Prevody a prechody práv****(11) 26665**

(21) 197-2002

(78) Grófová Tatiana, Banská Bystrica, SK;
Predchádzajúci majiteľ:
Grófová Tatiana, R. G. T. PRESS, Dunajská Streda, SK;

(58) 26.9.2008

(11) 26964

(21) 169-2003

(78) EURO-VAT, spol. s r. o., Alekšince 231, SK;
Predchádzajúci majiteľ:
DYNA, s. r. o., Alekšince 231, SK;
Dátum uzavretia zmluvy: 19.8.2008

(58) 2.10.2008

(11) 26930

(21) 2-2004

(78) HESS TRADING SR, spol. s r. o., Skalica, SK;
JOVEAN & ROGY ELECTRICAL HOLDING
CO., LTD, Liushi Wenzhou, CN;
Predchádzajúci majiteľ:HESS TRADING SR, spol. s r. o., Skalica, SK;
Dátum uzavretia zmluvy: 30.7.2008

(58) 1.10.2008

(11) 27308

(21) 31-2006

(78) HESS TRADING SR, spol. s r. o., Skalica, SK;
JOVEAN & ROGY ELECTRICAL HOLDING
CO., LTD, Liushi Wenzhou, CN;
Predchádzajúci majiteľ:HESS TRADING SR, spol. s r. o., Skalica, SK;
Dátum uzavretia zmluvy: 30.7.2008

(58) 1.10.2008