

VESTNÍK

**ÚRADU PRIEMYSELNÉHO VLASTNÍCTVA
SLOVENSKEJ REPUBLIKY**

Banská Bystrica 5. september 2008

9

OBSAH

Zverejnené patentové prihlášky	9
Udelené patenty	15
Európske patenty	29
Dodatkové ochranné osvedčenia	54
Zverejnené prihlášky úžitkových vzorov	59
Zapísané dizajny	76
Zverejnené prihlášky ochranných známk	100
Zapísané ochranné známky bez zmeny	223
Zapísané ochranné známky so zmenou	246
Obnovené ochranné známky	253
Prevody ochranných známk	293
Zmeny v údajoch o majiteľoch ochranných známk	308
Licenčné zmluvy (ochranné známky).....	315

INHALT

Veröffentlichung der Patentanmeldungen	9
Erteilte Patente	15
Europäische Patente	29
Ergänzende Schutzzertifikate	54
Veröffentlichte Gebrauchsmuster.....	59
Eingetragene Designs	76
Veröffentlichte Markenmeldung.....	100
Registrierte Warenzeichen ohne Änderung	223
Registrierte Warenzeichen mit Änderung	246
Erneuerte Warenzeichen.....	253
Warenzeichenübertragungen	293
Änderungen im Angaben von den Warenzeicheninhabers	308
Kontraktlizenz (Warenzeichen).....	315

CONTENTS

Publication of Patent Applications	9
Granted Patents	15
European Patents	29
Supplementary Protection Certificates	54
Publication of Utility Model Applications	59
Registered Designs	76
Published Trademark Applications	100
Registered Trademarks without Modification	223
Registered Trademarks with Modification	246
Renewal Trademarks	253
Transfers of Trademarks	293
Modification of data of Trademark holders	308
Licence contracts (Trademarks)	315

**Dvojpísmenové kódové označenia krajín a medzinárodných organizácií
(Štandard WIPO ST. 3)**

AD Andorra	DK Dánsko	IL Izrael
AE Spojené arabské emiráty	DM Dominika	IM Ostrov Man
AF Afganistan	DO Dominikánska republika	IN India
AG Antigua a Barbuda	DZ Alžírsko	IQ Irak
AI Anguilla		IR Irán
AL Albánsko	EA Eurázijská patentová organizácia (EAPO)	IS Island
AM Arménsko	EC Ekvádor	IT Taliansko
AN Holandské Antily	EE Estónsko	JE Jersey
AO Angola	EG Egypt	JM Jamajka
AP Africká regionálna organizácia priemyselného vlastníctva (ARIPO)	EH Západná Sahara	JO Jordánsko
AR Argentína	EM Úrad pre harmonizáciu na vnútornom trhu (OHIM)	JP Japonsko
AT Rakúsko	EP Európsky patentový úrad	KE Keňa
AU Austrália	ER Eritrea	KG Kirgizsko
AW Aruba	ES Španielsko	KH Kambodža
AZ Azerbajdžan	ET Etiópia	KI Kiribati
		KM Komory
BA Bosna a Hercegovina	FI Fínsko	KN Svätý Krištof a Nevis
BB Barbados	FJ Fidži	KP Kórejská ľudovodemokratická republika
BD Bangladéš	FK Falklandy	KR Kórejská republika
BE Belgicko	FO Faerské ostrovy	KW Kuvajt
BF Burkina Faso	FR Francúzsko	KY Kajmanie ostrovy
BG Bulharsko		KZ Kazachstan
BH Bahrain	GA Gabun	
BI Burundi	GB Veľká Británia	LA Laos
BJ Benin	GC Patentový úrad Rady pre spoluprácu arabských štátov v Golskom zálive (GCC)	LB Libanon
BM Bermudy	GD Grenada	LC Svätá Lucia
BN Brunej	GE Gruzínsko	LI Lichtenštajnsko
BO Bolívia	GG Guernsey	LK Srí Lanka
BR Brazília	GH Ghana	LR Libéria
BS Bahamy	GI Gibraltár	LS Lesotho
BT Bhutan	GL Grónsko	LT Litva
BV Buvetov ostrov	GM Gambia	LU Luxembursko
BW Botswana	GN Guinea	LV Lotyšsko
BX Benelux	GQ Rovníková Guinea	LY Líbya
BY Bielorusko	GR Grécko	MA Maroko
BZ Belize	GS Južná Georgia a Južné Sendvičové ostrovy	MC Monako
CA Kanada	GT Guatemala	MD Moldavsko
CD Konžská demokratická republika	GW Guinea-Bissau	ME Čierna Hora
CF Stredoafriická republika	GY Guyana	MG Madagaskar
CG Kongo		MK Macedónsko
CH Švajčiarsko		ML Mali
CI Pobrežie Slonoviny		MM Myanmar
CK Cookove ostrovy	HK Hongkong	MN Mongolsko
CL Chile	HN Honduras	MO Macao
CM Kamerun	HR Chorvátsko	MP Severné Mariány
CN Čína	HT Haiti	MR Mauritánia
CO Kolumbia	HU Maďarsko	MS Montserrat
CR Kostarika		MT Malta
CU Kuba	IB Medzinárodný úrad Svetovej organizácie duševného vlastníctva (WIPO)	MU Maurícius
CV Kapverdy		MV Maledivy
CY Cyprus		MW Malawi
CZ Česká republika		MX Mexiko
		MY Malajzia
DE Nemecko	ID Indonézia	MZ Mozambik
DJ Džibutsko	IE Írsko	

NA	Namíbia	TC	Turks a Caicos
NE	Niger	TD	Čad
NG	Nigéria	TG	Togo
NI	Nikaragua	TH	Thajsko
NL	Holandsko	TJ	Tadžikistan
NO	Nórsko	TL	Timor-Leste
NP	Nepál	TM	Turkménsko
NR	Nauru	TN	Tunisko
NZ	Nový Zéland	TO	Tonga
		TR	Turecko
OA	Africká organizácia du- ševného vlastníctva (OAPI)	TT	Trinidad a Tobago
OM	Omán	TV	Tuvalu
		TW	Taiwan
		TZ	Tanzánia
PA	Panama	UA	Ukrajina
PE	Peru	UG	Uganda
PG	Papua-Nová Guinea	US	Spojené štáty americké
PH	Filipíny	UY	Uruguaj
PK	Pakistan	UZ	Uzbekistan
PL	Poľsko		
PT	Portugalsko	VA	Vatikán
PW	Palau	VC	Svätý Vincent a Grenadiny
PY	Paraguaj	VE	Venezuela
		VG	Britské Panenské ostrovy
QA	Katar	VN	Vietnam
		VU	Vanuatu
RO	Rumunsko		
RS	Srbsko	WO	Svetová organizácia duševného vlastníctva (WIPO)
RU	Rusko	WS	Samoa
RW	Rwanda		
		YE	Jemen
SA	Saudská Arábia		
SB	Šalamúnové ostrovy	ZA	Juhoafrická republika
SC	Seychely	ZM	Zambia
SD	Sudán	ZW	Zimbabwe
SE	Švédsko		
SG	Singapur		
SH	Svätá Helena		
SI	Slovinsko		
SK	Slovensko		
SL	Sierra Leone		
SM	San Maríno		
SN	Senegal		
SO	Somálsko		
SR	Surinam		
ST	Svätý Tomáš a Princov ostrov		
SV	Salvádor		
SY	Sýria		
SZ	Svazijsko		

ČASŤ

PATENTY

Kódy na označovanie jednotlivých druhov dokumentov (Štandard WIPO ST. 16)

- | | |
|--|---|
| A3 Zverejnené patentové prihlášky podľa zákona č. 435/2001 Z. z. o patentoch, dodatkových ochranných osvedčeniach a o zmene a doplnení niektorých zákonov | B6 Udelené patenty podľa zákona č. 435/2001 Z. z. o patentoch, dodatkových ochranných osvedčeniach a o zmene a doplnení niektorých zákonov |
|--|---|

Číselné kódy na označovanie bibliografických údajov (Štandard WIPO ST. 9)

- | | |
|---|--|
| (11) Číslo dokumentu | (62) Číslo pôvodnej prihlášky v prípade vylúčenej prihlášky |
| (21) Číslo prihlášky | (71) Meno (názov) prihlasovateľa (-ov) |
| (22) Dátum podania prihlášky | (72) Meno pôvodcu (-ov) |
| (24) Dátum nadobudnutia účinkov patentu | (73) Meno (názov) majiteľa (-ov) |
| (31) Číslo prioritnej prihlášky | (74) Meno (názov) zástupcu (-ov) |
| (32) Dátum podania prioritnej prihlášky | (86) Číslo podania medzinárodnej prihlášky podľa PCT |
| (33) Krajina alebo regionálna organizácia priority | (87) Číslo zverejnenia medzinárodnej prihlášky podľa PCT |
| (40) Dátum zverejnenia prihlášky | |
| (47) Dátum sprístupnenia patentu verejnosti | |
| (51) Medzinárodné patentové triedenie | |
| (54) Názov | |
| (57) Anotácia | |

Poznámka:

Číslo uvádzané pred kódom (51) znamená verziu Medzinárodného patentového triedenia.

Kódy na označovanie záhlaví oznámení publikovaných vo Vestníku ÚPV SR (Štandard WIPO ST. 17)

- | | |
|---|---|
| BA9A Zverejnené patentové prihlášky | FG4A Udelené patenty |
| FA9A Zastavené konania o patentových prihláškach na žiadosť prihlasovateľa | MA4A Zaniknuté patenty vzdáním sa |
| FB9A Zastavené konania o patentových prihláškach | MA4F Zaniknuté autorské osvedčenia vzdáním sa |
| FC9A Zamietnuté patentové prihlášky | MC4A Zrušené patenty |
| FD9A Zastavené konania pre nezaplatenie poplatku | MC4F Zrušené autorské osvedčenia |
| PC9A Prevody a prechody práv na patentové prihlášky | MG4A Čiastočne zrušené patenty |
| PD9A Zmeny dispozičných práv na patentové prihlášky (zálohy) | MG4F Čiastočne zrušené autorské osvedčenia |
| Zmeny dispozičných práv na patentové prihlášky (ukončenie zálohov) | MK4A Zaniknuté patenty uplynutím doby platnosti |
| QA9A Ponuky licencií | MK4F Zaniknuté autorské osvedčenia uplynutím doby platnosti |
| | MM4A Zaniknuté patenty pre nezaplatenie udržiavacích poplatkov |
| | MM4F Zaniknuté autorské osvedčenia pre nezaplatenie udržiavacích poplatkov |
| | PA4A Zmeny autorských osvedčení na patenty |
| | PC4A Prevody a prechody práv na patenty |
| | PC4F Prevody a prechody práv na autorské osvedčenia |
| | PD4A Zmeny dispozičných práv na patenty (zálohy) |
| | Zmeny dispozičných práv na patenty (ukončenie zálohov) |
| | PD4F Zmeny dispozičných práv na autorské osvedčenia (zálohy) |
| | Zmeny dispozičných práv na autorské osvedčenia (ukončenie zálohov) |
| | QA4A Ponuky licencií |
| | QB4A Licenčné zmluvy registrované alebo udelené na patenty |
| | QB4F Licenčné zmluvy registrované alebo udelené na autorské osvedčenia |
| | QC4A Ukončenie platnosti licenčných zmlúv na patenty |
| | QC4F Ukončenie platnosti licenčných zmlúv na autorské osvedčenia |
| | SB4A Patenty zapísané do registra po odtajnení |
| | SB4F Autorské osvedčenia zapísané do registra po odtajnení |

Opravy a zmeny

Opravy v patentových prihláškach

- HA9A** Doplnenie pôvodcu (-ov)
- HB9A** Opravy mien
- HC9A** Zmeny mien
- HD9A** Opravy adries
- HE9A** Zmeny adries
- HF9A** Opravy dátumov
- HG9A** Opravy zatriedenia podľa MPT
- HH9A** Opravy chýb alebo zmeny všeobecne
- HK9A** Opravy tlačových chýb vo Vestníku ÚPV SR

Opravy v udelených ochranných dokumentoch

- TA4A** Doplnenie pôvodcu (-ov)
- TB4A** Opravy mien
- TC4A** Zmeny mien
- TD4A** Opravy adries
- TE4A** Zmeny adries
- TF4A** Opravy dátumov
- TG4A** Opravy zatriedenia podľa MPT
- TH4A** Opravy chýb alebo zmeny všeobecne
- TK4A** Opravy tlačových chýb vo Vestníku ÚPV SR

- TA4F** Doplnenie pôvodcu (-ov)
- TB4F** Opravy mien
- TC4F** Zmeny mien
- TD4F** Opravy adries
- TE4F** Zmeny adries
- TF4F** Opravy dátumov
- TG4F** Opravy zatriedenia podľa MPT
- TH4F** Opravy chýb alebo zmeny všeobecne
- TK4F** Opravy tlačových chýb vo Vestníku ÚPV SR

BA9A

Zverejnené patentové prihlášky

(21)	(51)	(21)	(51)	(21)	(51)	(21)	(51)
156-2006	G02B 17/00	31-2007	B65G 47/00	36-2007	C02F 5/00	5014-2007	C07D 209/00
163-2006	E05G 5/00	32-2007	B29D 30/38	71-2007	G08G 1/01	5015-2007	G01F 3/00
165-2006	C10L 5/40	33-2007	A63B 69/18	134-2007	B62K 19/00	5038-2007	F41H 11/00
166-2006	C10L 5/40	34-2007	F23G 5/00	5007-2007	A61B 5/05	11-2008	B21D 9/00
25-2007	A61J 3/06	35-2007	A61G 7/057	5013-2007	C07C 225/00	5013-2008	B26D 1/00

8 (51) A61B 5/05

(21) 5007-2007

(22) 19.1.2007

(71) Solár Gustáv, MUDr., Bratislava, SK; Piš Pavel, doc. Ing., CSc., Miloslavov, SK;

(72) Solár Gustáv, MUDr., Bratislava, SK; Piš Pavel, doc. Ing., CSc., Miloslavov, SK;

(74) Čechvalová Dagmar, Bratislava, SK;

(54) Zariadenie na simultánne meranie elektrických veličín na významných meridiánových bodoch

(57) Zariadenie na simultánne meranie a následné štatistické hodnotenie elektrických veličín na významných aktívnych meridiánových bodoch pozostávajúce z generátora (GEN) striedavého prúdu, na ktorý sú cez odpory (R_1) až (R_x) napojené snímače (S_1) až (S_x). Cez odpor (R_r) na referenčný snímač (SK) a generátor (GEN) je súčasne pripojený merač (VOLT) striedavých napätí, na ktorý je tiež pripojená referenčná elektróda (RE). Na jeden z kanálov tohto viackanálového merača (VOLT) je pripojený snímač (VV) vdychu a výdychu a na ďalší kanál je pripojený snímač (EKG, FKG), pričom viackanálový merač (VOLT) striedavých napätí je napojený na riadiacu jednotku (RIAD) na simultánne a opakované pripájanie výstupov jeho jednotlivých kanálov na AD/prevodič napojený na vyhodnocovací blok (VYP), ktorý je spojený s pamäťovým blokom (PAM).

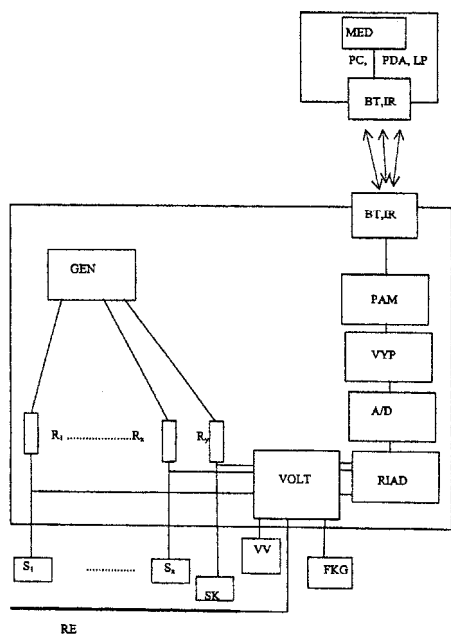

8 (51) A61G 7/057

(21) 35-2007

(22) 27.2.2007

(71) Gaál Milan, Veľké Rovne, SK;

(72) Gaál Milan, Veľké Rovne, SK;

(54) Antidekubitné lôžko

(57) V pozdĺžnych nosníkoch rámu lôžkového roštu sú otočne uložené hriadele (1) vybavené závitovkovým prevodom (3), tvoreným závitovkovými kolesami uloženými aspoň na jednom konci hriadeľov (1), ktoré sú v zábere so závitovkou otočne uloženou v pozdĺžnych nosníkoch rámu lôžkového roštu. Hriadele (1) sú vybavené súpravou výstredníkov (4) upravených na hriadeľoch (1) vedľa seba a s výstredníkmi (4) na susediacich hriadeľoch (1) vytvárajú v pozdĺžnom smere lôžkového roštu rady výstredníkov (5), pričom body maximálnej výstrednosti susediacich výstredníkov (4) v jednotlivých súpravách sú uhlovo pootočené výhodne o uhol 180° a maximálna výstrednosť výstredníkov (4) na susediacich hriadeľoch (1) prislúchajúcich do rovnakého radu výstredníkov (4) je uhlovo pootočená, body maximálnej výstrednosti (4) ležia na krivke v tvare sínusoidy. Na výstredníkoch (4) sú otočne uložené puzdrá obalené mäkkým a pružným poťahom (6).

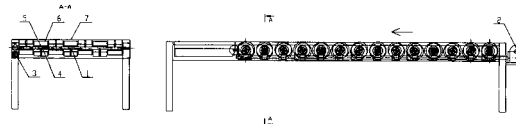

8 (51) A61J 3/06, B65D 83/04

(21) 25-2007

(22) 5.2.2007

(71) Stieranka Pavel, Hnúšťa, SK;

(72) Stieranka Pavel, Hnúšťa, SK;

(74) Beleščák Ladislav, Ing., Piešťany, SK;

(54) Dávkovač liekov

(57) Dávkovač liekov na prehľadné uskladnenie liekov pri dávkovaní pozostávajúci z minimálne jedného týždenného dávkovača (2), v ktorého malých otvoroch (43) základne (21) sú vyberateľne uložené nádobky (4) na lieky alebo vo veľkých otvoroch (34) základne (21) sú vyberateľne uložené denné dávkovače (3) s vyberateľne uloženými nádobkami (4) na lieky.

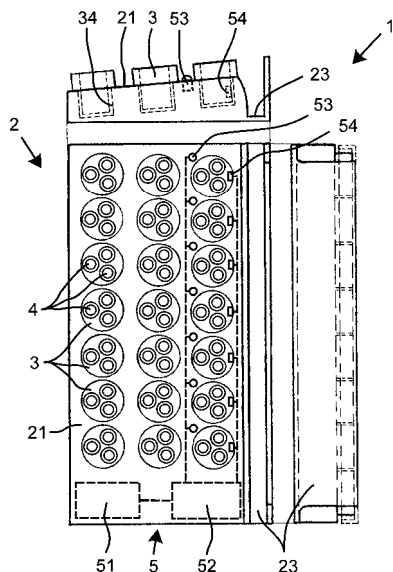
**8 (51) A63B 69/18, A63B 23/035****(21) 33-2007**

(22) 23.2.2007

(71) Národné športové centrum, Bratislava, SK;

(72) Bielik Viktor, PaedDr., PhD., Senec, SK; Petrovič Juraj, Mgr., Bratislava, SK; Aneščík Marek, Mgr., PhD., Bratislava, SK;

(54) Zariadenie na simulovanie behu odpichom súpaž v bežeckom lyžovaní

(57) Zariadenie pozostáva z vozíka A a platformy B a je upevnené na veslárskom ergometri. Platforma B je tvorená platňou (8), na ktorej je prichytené viazanie (9). Vozík A sa pohybuje na koľajniciach veslárskoho ergometru.

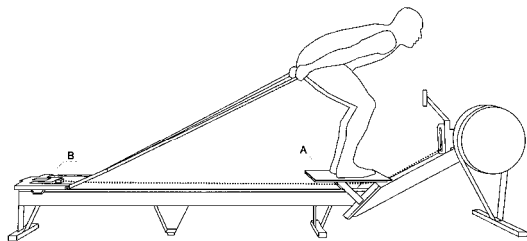
**8 (51) B21D 9/00****(21) 11-2008**

(22) 19.2.2008

(31) Pv 2007-146

(32) 22.2.2007

(33) CZ

(71) MSV SYSTEMS CZ s.r.o., Liberec, CZ;

(72) Krejčík Miroslav, Liberec, CZ; Vondráček Karel, Liberec, CZ;

(74) Kubíny Peter, Bc., Trenčín, SK;

(54) Zariadenie na ohýbanie rúrok

(57) Zariadenie na ohýbanie rúrok (4) alebo podobného podlhovastého materiálu obsahuje pevnú ohýbajúcu hlavu (2) upevnenú k doske (1) rámu a otočnú ohýbajúcu hlavu (3) usporiadanú na ramene (31) uloženom otočne okolo osi spoločnej s pozdĺžnou osou pevnej ohýbajúcej hlavy (2). Otočná ohýbajúca hlava (3) je vybavená vonkajším ozubením (322) a pevná ohýbajúca hlava (2) je vybavená vonkajším ozubením (212), pričom ozubenia (212, 322) sú vzájomne spriahnuté.

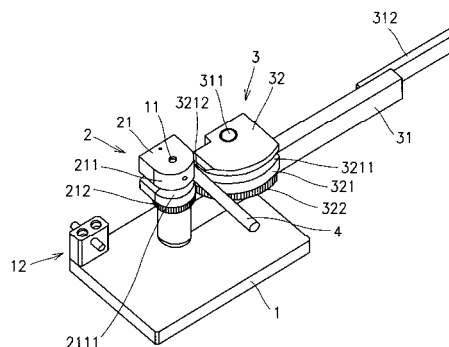
**8 (51) B26D 1/00, B65H 35/00****(21) 5013-2008**

(22) 5.2.2008

(31) 2007-037542

(32) 19.2.2007

(33) JP

(71) SUMITOMO CHEMICAL COMPANY, LIMITED, Tokyo, JP;

(72) Mori Masaharu, Kawaga, JP; Ohira Satoshi, Ehime, JP; Shiraishi Yuichi, Ehime, JP; Shinozuka Atsuhiko, Ehime, JP;

(74) PATENTSERVIS BRATISLAVA, a. s., Bratislava, SK;

(54) Zariadenie na rezanie optického filmu a spôsob výroby optického filmu

(57) Zariadenie na rezanie optického filmu obsahuje valec so surovým materiálom (1) optického filmu, rozrezávač (10), ktorý rozrezáva dlhý optický film (2) dodávaný z valca surového materiálu (1) optického filmu v smere transportu optického filmu s vopred určenou šírkou; priečny rezač (20), ktorý reže unášaný dlhý optický film (2) v smere kolmom na smer transportu optického filmu s vopred určenou dĺžkou; odreže množstvo listov (4) optických filmov; oddelený dopravný pás (30), ktorý oddelene dopravuje množstvo listov optického filmu tak, že listy optického filmu sa navzájom neprekrývajú; pár čistiacich valcov (40), ktoré odstraňujú cudzí materiál priľnutý k optickému filmu; a stohovaciu jednotku (50), ktorá stohuje optické filmy.

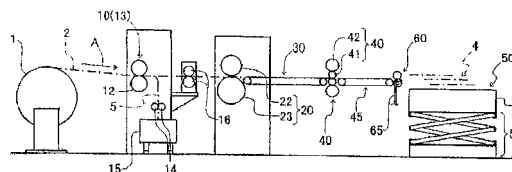

8 (51) B29D 30/38, B60C 1/00, D07B 1/00

(21) 32-2007

(22) 15.2.2007

(71) Konštrukta-Industry, a. s., Trenčín, SK;

(72) Kurpel Lubomír, Ing., Trenčín, SK;

(54) Spôsob výroby kordových pásov a zariadenie na vykonávanie tohto spôsobu

(57) Do zariadenia vstupujúci kordový pás (1) s pozdĺžnym usporiadaním kordových nítí je navíjaný do špirály na otočný bubon (2) a spojovacím zariadením (3) sú spojované susediace okraje navinutého kordového pásu do formy súvislej rotujúcej rúry (4). Súvislá rotujúca rúra (4) je posúvaná podávacím zariadením (15) do rezacieho zariadenia (5), kde je z nej kontinuálne odrezávaný vystupujúci kordový pás (12) v opačnom smere stúpania špirály, ako je tvorená rotačná rúra (4), čím sa dosiahne požadované uloženie kordových nítí v kordovom vystupujúcom páse (12). Vystupujúci kordový pás (12) je navíjaný na cievku (9) navíjacieho zariadenia (10), pričom medzi jednotlivé vrstvy vystupujúceho kordového pásu (12) je kontinuálne ukladaná separačná vrstva na cievke (13), čím sa zabráni zlepeniu jednotlivých vrstiev navíjaného vystupujúceho kordového pásu (12).

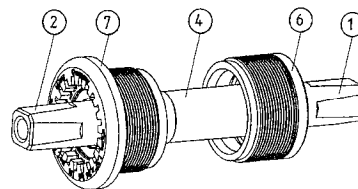
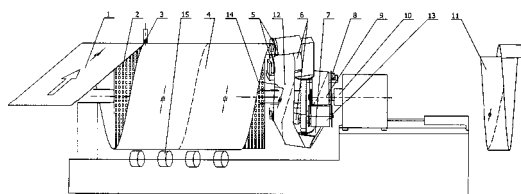

8 (51) B65G 47/00

(21) 31-2007

(22) 15.2.2007

(71) Hupka Juraj, Ing., Dubnica nad Váhom, SK;

(72) Hupka Juraj, Ing., Dubnica nad Váhom, SK;

(54) Zariadenie na polohovo orientované zoradovanie rotačných asymetrických súčiastok

(57) Zariadenie 01-026 na polohovo orientované zoradovanie rotačných asymetrických súčiastok, umožňuje v samospádovom režime z nesprávne orientovaných súčiastok, na fyzikálnom princípe mimo osového ťažiska 013, 014, 023, 024, polohovo orientovanie súčiastok, pred ich vstupom na nastávajúcu operáciu.

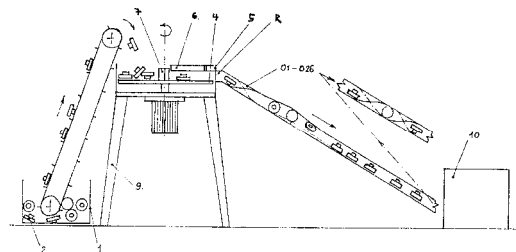

8 (51) B62K 19/00

(21) 134-2007

(22) 31.10.2007

(31) 20 2007 002 390.1

(32) 17.2.2007

(33) DE

(71) Alfred Thun GmbH & Co. KG, Ennepetal, DE;

(72) Thun Alfred, Dipl. Kfm., Ennepetal, DE;

(74) Hörmannová Zuzana, Ing., Bratislava, SK;

(54) Pedálové ložisko pre bicykle

(57) Pedálové ložisko pre bicykle s hriadeľom (4) pedálového ložiska opatreným unášačmi (1, 2) na koncoch hriadeľa a adaptérmí (6, 7) umiestnenými v blízkosti koncov, ktoré sa dajú naskrutkovať do otvorov objímky pre pedálové ložisko v ráme bicykla, ako aj opatreným ložiskami (8) umiestnenými medzi adaptérmí (6, 7) a hriadeľom (4) pedálového ložiska, pričom aby sa toto pedálové ložisko dalo vyrábať s nižšími nákladmi a umožnilo by jednoduchú montáž, sa navrhuje, aby ložiská (8) boli uložené a upevnené v otvoroch adaptérov (6, 7) a aby hriadeľ (4) pedálového ložiska mal v určitej vzdialenosti od koncov dorazy (3) vytvorené zväčšeným priemerom hriadeľa (4), o ktoré sa ložiská (8) môžu v axiálnom smere opierať.

8 (51) C02F 5/00

(21) 36-2007

(22) 5.3.2007

(71) Gonda Jozef, prof., RNDr., DrSc., Košice, SK;

Marek Metod, Michalovce, SK; Koščik Dušan, RNDr., CSc., Košice, SK;

(72) Gonda Jozef, prof., RNDr., DrSc., Košice, SK;

Marek Metod, Michalovce, SK; Koščik Dušan, RNDr., CSc., Košice, SK;

(54) Spôsob inhibície uhličitanovej inkrustácie v primárnych rozvodoch tepla vykurovacích systémov pomocou pufrového systému zloženého z kyseliny epsilon-aminokaprónovej a jej sodnej soli

(57) Do primárneho rozvodu tepla sa nadávať také množstvo 5 - 20 % vodného roztoku zmesi kyseliny ε-aminokaprónovej a jej sodnej soli, aby celková koncentrácia za daných fyzikálno-chemických podmienok dosiahla v užívateľskom systéme koncentrácie v rozmedzí 0.01-0.5 hmotnostných %, s výhodou 0.1 hmotnostných %. Pomer zložiek v pufrovej zmesi kyseliny ε-aminokaprónovej a jej sodnej soli sa pohybuje od 1 : 100 do 100 : 1 hmotnostných %, s výhodou pomeru 50 : 50 hmotnostných %.

8 (51) C07C 225/00, C07C 221/00, A61P 25/00**(21) 5013-2007**

(22) 8.2.2007

(71) Zentiva, a. s., Praha - Dolní Měcholupy, CZ;

(72) Šulhinová Mária, Ing., Hlohovec, SK; Škoda Alojz, Ing., PhD., Hlohovec, SK; Proksa Bohumil, Ing., DrSc., Hlohovec, SK;

(74) ROTT, RŮŽIČKA & GUTTMANN, v. o. s., Bratislava, SK;

(54) Spôsob prípravy metadóniumchloridu

(57) Spôsob prípravy metadónium chloridu, pri ktorom Grignardovou reakciou reaguje etylmagnézium bromidu so 4-N,N-dimetylamínopentánitriolom v rozpúšťadle, vzniknutý komplex sa za zvýšenej teploty hydrolyzuje vodným roztokom minerálnej kyseliny, po skončení hydrolyzy sa vodno-organická zmes rozdelí, vo vodnej fáze sa prídavkom bázy uvoľní báza metadónu, ktorá sa extrahuje organickým rozpúšťadlom, organický extrakt sa zahustí, surový metadón sa prekryštalizuje, pripravená čistá báza sa rozpustí v alkohole, neutralizuje sa chlorovodíkom a prídavkom nepolárneho rozpúšťadla sa vylúči metadónium chlorid.

8 (51) C07D 209/00, C07B 63/00, A61P 9/00**(21) 5014-2007**

(22) 8.2.2007

(71) Zentiva, a. s., Praha - Dolní Měcholupy, CZ;

(72) Hercek Richard, Mgr., Hlohovec, SK; Proksa Bohumil, Ing., DrSc., Hlohovec, SK;

(74) ROTT, RŮŽIČKA & GUTTMANN, v. o. s., Bratislava, SK;

(54) Spôsob čistenia karvedilolu

(57) Spôsob čistenia karvedilolu, pri ktorom sa karvedilol rozpustený v zmesi rozpúšťadla miešateľného s vodou a vody vystaví pôsobeniu silne bázičského anexu v OH- forme, potom sa roztok zbaví tuhého podielu, kvapalnú časť sa po prípadnom zahustení ochladí a nechá kryštalizovať.

8 (51) C10L 5/40**(21) 165-2006**

(22) 13.12.2006

(71) Molnár František, Ing., Komjatice, SK; Kamas Ján, Ing., Sereď, SK; Bogdán František, Komjatice, SK;

(72) Molnár František, Ing., Komjatice, SK; Kamas Ján, Ing., Sereď, SK; Bogdán František, Komjatice, SK;

(54) Palivová ekopeleta

(57) Palivo na báze rastlinných produktov pozostáva zo zlisovaného šrotu semien poľnohospodárskych rastlín a/alebo zlisovaného šrotu z vedľajších produktov zo spracovania v liehovarníckom priemysle s obsahom vlhkosti 5 až 10 % vody, ktoré sú zlisované do tvaru peliet.

8 (51) C10L 5/40**(21) 166-2006**

(22) 13.12.2006

(71) Molnár František, Ing., Komjatice, SK; Kamas Ján, Ing., Sereď, SK; Bogdán František, Komjatice, SK;

(72) Molnár František, Ing., Komjatice, SK; Kamas Ján, Ing., Sereď, SK; Bogdán František, Komjatice, SK;

(54) Palivová peleta

(57) Palivo na báze zlisovaných rastlinných produktov pozostáva z vedľajších produktov zo spracovania v drevospracujúcom priemysle a/alebo zo zlisovaného šrotu semien poľnohospodárskych rastlín a/alebo z vedľajších produktov mlynárskeho, krmovinárskeho a potravinárskeho priemyslu a/alebo z vedľajších produktov liehovarníckeho priemyslu s obsahom vlhkosti 10 až 14 % vody.

8 (51) E05G 5/00, G08B 15/00**(21) 163-2006**

(22) 11.12.2006

(71) Kirka Štefan, Brezno, SK;

(72) Kirka Štefan, Brezno, SK;

(54) Zariadenie na ochranu objektu proti krádežiam

(57) Zariadenie na zadržanie zlodeja v objekte vyznačujúce sa tým, že v zádverí (6) alebo v prechodovej chodbe sú umiestnené spúšťacie mreže (3). Keď zlodej pri unikaní vstúpi do zádveria (6) alebo prechodovej chodby, obsluhujúci personál (8) alebo ochrankár (7) stlačením spúšťáča mreží (4) spustí mreže (3) a uväzní zlodeja medzi nimi.

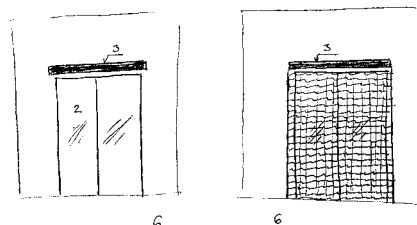
**8 (51) F23G 5/00, F23G 7/00****(21) 34-2007**

(22) 26.2.2007

(71) Štofila Albín, Ing., CSc., Bratislava, SK;

(72) Štofila Albín, Ing., CSc., Bratislava, SK;

(54) Trojkomorový splynováč uhl'ovodíkových materiálov

(57) Zariadenie pozostáva zo zásobníka (1) tvoreného kužeľovým plášťom (11), snímačom hladiny plnenia materiálu (12), sušiacim priestorom (13), pyrolýznym priestorom (14), spaľovacím priestorom (15), odvodom spalín (16), odvodom energetických plynov (17), prívodom dechtov a pár (18). Ďalej pozostáva z nosnej časti reaktora (2) tvorenej valcovitým plášťom (21), vrchnej kruhovej dosky (22), spodnej kruhovej dosky (23), sklzu popola (24), otočného kužeľového roštu (3) s otvorom (32) a vyprázdňovacími lopatkami (31), výmenníka tepla (4) pozostávajúceho z komory vzduchu (41), komory spalín (42) a komory energetických plynov (43), ktoré sú navzájom oddelené valcovými a kužeľovými plochami (46) a (45) a dávkovača vzduchu (8).

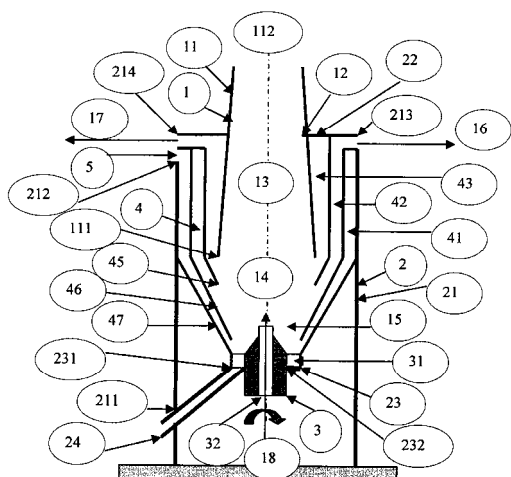

8 (51) F41H 11/00

(21) 5038-2007

(22) 23.4.2007

(31) DE 10 2006 019 444.6

(32) 24.4.2006

(33) DE

(71) AHWI Maschinenbau GmbH, Herdwangen, DE;

(72) Willibald Arthur, Herdwangen, DE;

(74) Mešková Viera, Ing., Bratislava, SK;

(54) Rotorový prvok na mechanické odstraňovanie mŕn

(57) Rotorový prvok (R) na mechanické odstraňovanie mŕn pozostáva z hnacieho prvku (1), ku ktorému je s odstupom priradená množina nástrojov (8). Okolo hnacieho prvku (1) je radiálne so vzájomnými odstupmi usporiadaná množina nosných prvkov (3), ktoré slúžia na uloženie alebo pripevnenie nástrojov (8) a/alebo ich držiakov (4.1 a/alebo 4.2).

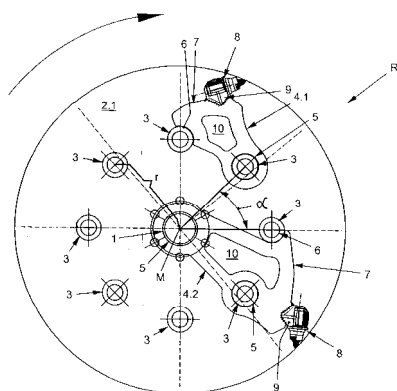

8 (51) G01F 3/00

(21) 5015-2007

(22) 13.2.2007

(71) Chelmowski Hubert, Markkleeberg, DE; Fecko Štefan, Bratislava, SK;

(72) Chelmowski Hubert, Markkleeberg, DE; Fecko Štefan, Bratislava, SK;

(74) Knopp Juraj, Ing., CSc., Bratislava, SK;

(54) Spôsob na meranie toku hmoty kvapalných a plynných médií a zariadenie na jeho vykonávanie

(57) Spôsob a zariadenie na meranie toku hmoty kvapalných a plynných médií sa týka priameho merania toku hmoty kvapalných a plynných médií v transportnom potrubí. Spôsob na meranie podľa vynálezu je charakterizovaný tým, že sa súčasne sníma rýchlosť (v_0) prietoku média cez geometricky definovaný prierez (S) meracieho úseku (B) potrubia a rozdiel tlaku (deltap) média pomocou snímača (D) umiestneného vnútri alebo aj zvonku meracieho úseku (B) potrubia, pričom namerané okamžité hodnoty rýchlosti (v_0) prietoku a zmeny tlaku (p_t a p) média sú následne vo výpočtovej jednotke (E) podľa vopred definovaného algoritmu - vzorca (3) transportované na výslednú hodnotu toku hmotnosti (M) meraného média, ktoré hodnoty sa kumulatívne registrujú a zobrazujú na displeji registračno-zobrazujúcej jednotky (F). Zariadenie na vykonávanie spôsobu podľa vynálezu je charakterizované tým, že výstup merača (D) rýchlosti toku média a výstup senzora (C) merania tlakov sú pripojené na vstup výpočtovej jednotky (E), zatiaľ čo na jej výstup je pripojená registračno-zobrazovacia jednotka (F).

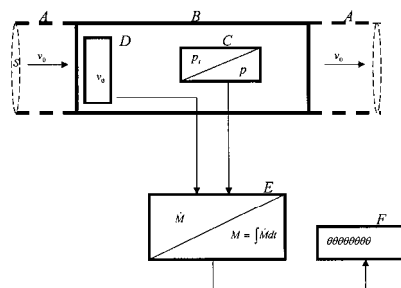

8 (51) G02B 17/00

(21) 156-2006

(22) 20.11.2006

(71) Žilinská univerzita v Žiline, Žilina, SK;

(72) Turek Ivan, doc. RNDr. CSc., Žilina, SK; Tarjány Norbert, Ing. PhD., Žilina, SK; Dúbravka Miroslav, Ing., Považská Bystrica, SK;

(54) Spôsob vytvárania sústav dioptrických prvkov

(57) Spôsob vytvárania sústav dioptrických alebo mikrodioptrických prvkov, ktorý je založený na priestorovo-periodickom osvetlení (súčine intenzity a doby osvetlenia) fotorefraktívneho materiálu. Vlastnosti takto vytvorených sústav závisia od toho, aké bolo rozloženie osvetlenia, ktorým sa sústava vytvorila, a od vlastností materiálu, v ktorom sa sústava vytvorila.

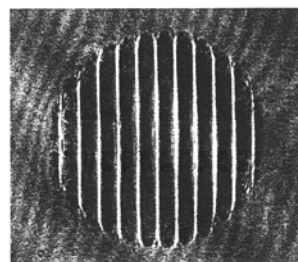

8 (51) G08G 1/01, G08G 1/00, G08G 1/017, G08G 1/052**(21) 71-2007**

(22) 1.6.2007

(31) PV 2006-362

(32) 2.6.2006

(33) CZ

(71) EKOLA group, spol. s r.o., Praha, Malešice, CZ;

(72) Ládyš Libor, Ing., Praha, CZ;

(74) Majlingová Marta, Ing., Bratislava, SK;

(54) Spôsob a zariadenie na meranie parametrov dopravného prúdu v danom profile komunikácie

(57) Zariadenie na meranie parametrov dopravného prúdu v danom profile komunikácie pozostáva z jednej kamery (1) na snímanie meraných vozidiel (0), pohybujúcich sa po komunikácii, pričom poloha kamery (1) je nezávislá od smeru pohybu meraných vozidiel (0) a vzdialenosť kamery (1) od meraných pohybujúcich sa vozidiel je obmedzená iba technickými parametrami kamery (1), pričom videesignál z kamery (1) je prenesený do riadiacej jednotky (2) prostredníctvom komunikačnej siete (7), ďalej je videesignál vedený do vyhodnocovacej jednotky (5), prípadne môže byť vedený do záznamovej jednotky (3), prípadne môže byť uložený na záznamové médium (4), prípadne môže byť vedený do centrálnej jednotky (6). Pohybujúce sa vozidlo (0) je snímané jedinou kamerou (1), a výstupný videesignál v elektronickej podobe z kamery (1), ktorý obsahuje v rámci jednej snímanej scény statické pozadie a obraz meraného vozidla (0) je spracovaný v príslušnom zariadení špeciálnym softvérom tak, že pohybujúce sa vozidlá (0) sú detegované proti stacionárnemu pozadiu podľa ich charakteristických príznakov, napríklad podľa ich rozmerov a na základe vzájomného porovnania podľa vopred definovaných rozmerov sú klasifikované do vopred definovaných tried.

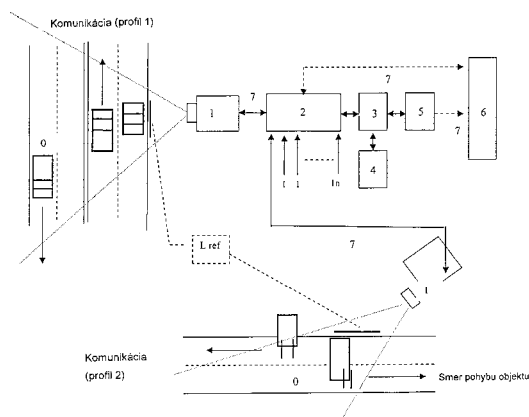

(51)	(21)	(51)	(21)	(51)	(21)	(51)	(21)
A61B 5/05	5007-2007	B26D 1/00	5013-2008	C07C 225/00	5013-2007	F23G 5/00	34-2007
A61G 7/057	35-2007	B29D 30/38	32-2007	C07D 209/00	5014-2007	F41H 11/00	5038-2007
A61J 3/06	25-2007	B62K 19/00	134-2007	C10L 5/40	166-2006	G01F 3/00	5015-2007
A63B 69/18	33-2007	B65G 47/00	31-2007	C10L 5/40	165-2006	G02B 17/00	156-2006
B21D 9/00	11-2008	C02F 5/00	36-2007	E05G 5/00	163-2006	G08G 1/01	71-2007

FG4A

Udelené patenty

(11)	(51)	(11)	(51)	(11)	(51)	(11)	(51)
286388	A61K 31/4245	286399	C07D 417/00	286410	D21H 25/00	286421	A61K 9/00
286389	C07D 241/00	286400	C07C 243/00	286411	D21H 25/00	286422	C07D 417/00
286390	C07C 211/00	286401	C07D 401/00	286412	D21H 25/00	286423	A61K 31/4427
286391	A01N 43/48	286402	C07D 311/00	286413	A61K 47/34	286424	A47J 31/44
286392	A61P 9/00	286403	A61N 1/368	286414	B32B 1/00	286425	C07D 209/00
286393	A61K 31/40	286404	B65G 69/00	286415	B28D 5/00	286426	E06B 9/17
286394	A61K 9/00	286405	A61K 31/425	286416	C12N 15/54	286427	A61K 31/4427
286395	C01B 25/00	286406	H02K 15/03	286417	F41C 3/00	286428	C07K 14/435
286396	C25D 7/10	286407	A61K 31/506	286418	C07D 471/00	286429	F01C 3/00
286397	C07H 17/00	286408	H01H 9/30	286419	C03B 5/00	286430	E05C 9/00
286398	C03C 17/36	286409	A61K 38/17	286420	C07D 401/00		

8 (51) A01N 43/48, A01N 47/02, A01M 1/20, A01K 1/015, C05G 3/02, C05G 5/00

(11) 286391

(21) 74-99

(22) 17.7.1997

(24) 5.9.2008

(31) 60/022 059

(32) 23.7.1996

(33) US

(40) 13.3.2000

(73) RHONE-POULENC AGRO, Lyon, FR;

(72) Jeannin Philippe, Tournefeuille, FR; Smith James William, Raleigh, NC, US; Yenne Samuel Perry, Raleigh, NC, US;

(74) Čechvalová Dagmar, Bratislava, SK;

(86) PCT/EP97/03829

(87) WO98/03071

(54) Spôsob antiparazitárneho ošetrovania miesta infikovaného poterníkovitými chrobákmi

8 (51) A61K 9/00, A61K 9/12, A61K 9/14, A61K 9/72, A61K 31/135, A61K 31/137, A61K 31/46, A61K 47/02, A61K 47/06, A61K 47/12, A61P 43/00

(11) 286394

(21) 1334-2003

(22) 11.3.2002

(24) 5.9.2008

(31) 601/01, 1527/01

(32) 30.3.2001, 20.8.2001

(33) CH, CH

(40) 3.8.2004

(73) JAGOTEC AG, Muttentz, CH;

(72) Müller-Walz Rudi, Schopfheim, DE; Niederländer Carsten, Riehen, DE;

(74) Bušová Eva, JUDr., Bratislava, SK;

(86) PCT/CH02/00145

(87) WO02/078671

(54) Lekárske aerosólové prípravky

8 (51) A47J 31/44, A47J 31/24

(11) 286424

(21) 670-2002

(22) 28.9.2000

(24) 5.9.2008

(31) 99120443.9

(32) 14.10.1999

(33) EP

(40) 6.11.2002

(73) SOCIÉTÉ DES PRODUITS NESTLÉ S.A., Vevey, CH;

(72) Yoakim Alfred, St-Légier, CH; Stieger Mischa, St-Gallen, CH;

(74) Majlingová Marta, Ing., Bratislava, SK;

(86) PCT/EP00/09511

(87) WO01/26520

(54) Kávovar a nádobka na emulgovanie kvapaliny

8 (51) A61K 9/00, A61K 9/19, A61K 38/15, A61K 47/12, A61K 47/26, A61P 35/00

(11) 286421

(21) 502-2003

(22) 31.10.2001

(24) 5.9.2008

(31) 60/244 471, 60/246 229, 60/348 449

(32) 31.10.2000, 6.11.2000, 19.10.2001

(33) US, US, US

(40) 2.12.2003

(73) PHARMA MAR, S. A., Madrid, ES;

(72) Faircloth Glynn Thomas, Cambridge, MA, US; Nuyen Bastian, Amsterdam, NL; Weitman Steve, San Antonio, TX, US;

(74) PATENTSERVIS BRATISLAVA, a. s., Bratislava, SK;

(86) PCT/GB01/04821

(87) WO02/36145

(54) Prostriedok kahalalid F, súprava, rekonštitovaný a zriedený roztok s obsahom tohto prostriedku a použitie

- 8 (51) A61K 31/40, A61P 35/00**
(11) 286393
 (21) 1430-2000
 (22) 22.3.1999
 (24) 5.9.2008
 (31) 198 14 838.0
 (32) 2.4.1998
 (33) DE
 (40) 6.11.2001
 (73) ZIOPHARM Oncology, Inc., Boston, MA, US;
 (72) Nickel Bernd, Mühlthal, DE; Szelenyi Istvan, Schwaig, DE; Schmidt Jürgen, Uhdlingen-Mühlhofen, DE; Emig Peter, Bruchköbel, DE; Reichert Dietmar, Eschau, DE; Günther Eckhard, Maintal, DE; Brune Kay, Marloffstein, DE;
 (74) Bušová Eva, JUDr., Bratislava, SK;
 (86) PCT/EP99/01918
 (87) WO99/51224
(54) Použitie N-substituovaných indolyl-3-glyoxylamidov s protinádorovým účinkom
-
- 8 (51) A61K 31/4245, A61K 31/426, A61K 31/427, A61P 31/00, A61P 37/00, C07D 277/00, C07D 417/00**
(11) 286388
 (21) 92-2001
 (22) 19.7.1999
 (24) 5.9.2008
 (31) 09/119 345, 09/326 093
 (32) 20.7.1998, 4.6.1999
 (33) US, US
 (40) 10.7.2001
 (73) ABBOTT LABORATORIES, Abbott Park, IL, US;
 (72) Bauer John F., Lake Bluff, IL, US; Saleki-Gerhardt Azita, Libertyville, IL, US; Narayanan Bikshandarkoik A., Mundelein, IL, US; Chemburkar Sanjay R., Gurnee, IL, US; Patel Ketan, Arlington Heights, IL, US; Spiwek Harry O., Kenosha, WI, US; Bauer Philip E., Grayslake, IL, US; Allen Kimberly A., Trevor, WI, US;
 (74) ROTT, RŮŽIČKA & GUTTMANN, v. o. s., Bratislava, SK;
 (86) PCT/US99/16334
 (87) WO00/04016
(54) Kryštalický polymorf ritonaviru a spôsob jeho prípravy
-
- 8 (51) A61K 31/425, A61K 31/427, A61K 31/4523, A61K 31/496, A61K 45/00, A61P 13/00, A61P 17/00, A61P 35/00, A61P 43/00, C07C 33/00, C07C 323/00, C07C 327/00, C07D 275/00, C07D 417/00, C07D 487/00**
(11) 286405
 (21) 1778-2000
 (22) 3.5.1999
 (24) 5.9.2008
 (31) 60/087 963
 (32) 4.6.1998
 (33) US
 (40) 6.8.2001
 (73) PFIZER PRODUCTS INC., Groton, CT, US;
 (72) Larson Eric Robert, Mystic, CT, US; Noe Mark Carl, Mystic, CT, US; Gant Thomas George, Niantic, CT, US;
 (74) Bušová Eva, JUDr., Bratislava, SK;
-
- (86) PCT/IB99/00797
 (87) WO99/62890
(54) Derivát izotiazolu, spôsob a medziprodukty na jeho prípravu a farmaceutická kompozícia s jeho obsahom na liečenie hyperproliferatívnych chorôb
-
- 8 (51) A61K 31/4427, A61P 3/00, C07D 417/00**
(11) 286427
 (21) 1492-2001
 (22) 19.4.2000
 (24) 5.9.2008
 (31) 9909473.2, 9912196.4
 (32) 23.4.1999, 25.5.1999
 (33) GB, GB
 (40) 5.2.2002
 (73) SMITHKLINE BEECHAM PLC, Brentford, Middlesex, GB; SMITHKLINE BEECHAM (CORK) LIMITED, Carrigaline, County Cork, IE;
 (72) Blackler Paul David James, Tonbridge, Kent, GB; Browne Christine Marie, Carrigaline, County Cork, IE; Coakley Timothy G., Carrigaline, County Cork, IE; Giles Robert Gordon, Tonbridge, Kent, GB; Morrissey Gillian, Carrigaline, County Cork, IE;
 (74) Majlingová Marta, Ing., Bratislava, SK;
 (86) PCT/GB00/01520
 (87) WO00/64896
(54) Polymorfná forma soli 5-[4-[2-(N-metyl-N-(2-pyridyl)amino)etoxy]benzyl]tiazolidín-2,4-diónu s kyselinou maleínovou, spôsob jej prípravy, farmaceutický prostriedok s jej obsahom a jej použitie
-
- 8 (51) A61K 31/4427, A61P 3/00, A61P 9/00, A61P 13/00, C07D 417/00**
(11) 286423
 (21) 1491-2001
 (22) 19.4.2000
 (24) 5.9.2008
 (31) 9909472.4, 9912197.2
 (32) 23.4.1999, 25.5.1999
 (33) GB, GB
 (40) 5.2.2002
 (73) SMITHKLINE BEECHAM PLC, Brentford, Middlesex, GB;
 (72) Blackler Paul David James, Tonbridge, Kent, GB; Giles Robert Gordon, Tonbridge, Kent, GB; Sasse Michael John, Tonbridge, Kent, GB;
 (74) Majlingová Marta, Ing., Bratislava, SK;
 (86) PCT/GB00/01514
 (87) WO00/64892
(54) Polymorfná forma soli 5-[4-[2-(N-metyl-N-(2-pyridyl)amino)etoxy]benzyl]tiazolidín-2,4-diónu s kyselinou maleínovou, spôsob jej prípravy, farmaceutický prostriedok s jej obsahom a jej použitie
-

8 (51) A61K 31/506, A61P 1/00, A61P 31/00, C07D 213/00, C07D 239/00, C07D 401/00, C07D 417/00

(11) 286407

(21) 1565-2000

(22) 7.4.1999

(24) 5.9.2008

(31) 198 17 264.8

(32) 18.4.1998

(33) DE

(40) 9.4.2001

(73) BAYER AKTIENGESELLSCHAFT, Leverkusen, DE;

(72) Stoltefuss Jürgen, Haan, DE; Goldmann Siegfried, Wuppertal, DE; Krämer Thomas, Wuppertal, DE; Schlemmer Karl-Heinz, Wuppertal, DE; Niewöhner Ulrich, Wermelskirchen, DE; Paessens Arnold, Haan, DE; Graef Erwin, Velbert, DE; Lottmann Stefan, Wuppertal, DE; Deres Kark, Bad Bodendorf, DE; Weber Olaf, Wülfrath, DE; Stölting Jörn, Köln, DE;

(74) Hörmannová Zuzana, Ing., Bratislava, SK;

(86) PCT/EP99/02344

(87) WO99/54326

(54) Dihydropyrimidíny, spôsob ich výroby, liečivá obsahujúce tieto látky a ich použitie

8 (51) A61K 38/17, A61K 39/395, G01N 33/577, G01N 33/68

(11) 286409

(21) 68-98

(22) 19.7.1996

(24) 5.9.2008

(31) 08/505 606

(32) 21.7.1995

(33) US

(40) 9.10.2000

(73) BIOGEN, INC., Cambridge, MA, US;

(72) Browning Jeffrey L., Brookline, MA, US; Benjamin Christopher D., Beverly, MA, US; Hochman Paula S., Brookline, MA, US;

(74) Čechvalová Dagmar, Bratislava, SK;

(86) PCT/US96/12010

(87) WO97/03687

(54) Použitie činidla blokujúceho lymfotoxín-beta receptor (LT- β -R) na prípravu farmaceutickej kompozície na liečenie imunologických chorôb

8 (51) A61K 47/34, A61K 9/16, A61K 9/20, A61K 31/55, A61P 9/00

(11) 286413

(21) 942-2003

(22) 21.12.2001

(24) 5.9.2008

(31) 00/17015

(32) 26.12.2000

(33) FR

(40) 2.12.2003

(73) LES LABORATOIRES SERVIER, Courbevoie Cedex, FR;

(72) Wuthrich Patrick, Orléans, FR; Rolland Hervé, Olivet, FR; Briault Gilles, Orléans, FR; Pichon Gérard, Orléans, FR; Tharrault François, Orléans, FR;

(74) ROTT, RŮŽIČKA & GUTTMANN, v. o. s., Bratislava, SK;

(86) PCT/FR01/04134

(87) WO02/051387

(54) Tuhá farmaceutická kompozícia tvarovateľná za tepla s riadeným uvoľňovaním ivabradínu

8 (51) A61N 1/368

(11) 286403

(21) 1801-2000

(22) 21.5.1999

(24) 5.9.2008

(31) 09/084 571

(32) 26.5.1998

(33) US

(40) 6.8.2001

(73) Mower Morton M., Baltimore, MD, US;

(72) Mower Morton M., Baltimore, MD, US;

(74) Bachratá Magdaléna, Mgr., Bratislava, SK;

(86) PCT/US99/11375

(87) WO99/61101

(54) Implantovateľný kardiostimulátor

8 (51) A61P 9/00, A61P 29/00, C07C 323/00

(11) 286392

(21) 1532-99

(22) 14.5.1998

(24) 5.9.2008

(31) 60/047 020

(32) 14.5.1997

(33) US

(40) 16.5.2000

(73) AtheroGenics, Inc., Alpharetta, GA, US;

(72) Somers Patricia K., Atlanta, GA, US; Hoong Lee K., Duluth, GA, US; Meng Charles Q., Norcross, GA, US;

(74) Žovicová Viera, Mgr., Bratislava, SK;

(86) PCT/US98/09781

(87) WO98/51662

(54) Ester probukolu s kyselinou jantárovou a jeho použitie na inhibíciu expzie VCAM-1 a liečenie kardiovaskulárnych a zápalových ochorení

8 (51) B28D 5/00, B28D 7/00

(11) 286415

(21) 978-2002

(22) 17.10.2001

(24) 5.9.2008

(31) 100 55 286.2

(32) 8.11.2000

(33) DE

(40) 3.12.2002

(73) FREIBERGER COMPOUND MATERIALS GmbH, Freiberg, DE;

(72) Hammer Ralf, Freiberg, DE; Gruszynsky Ralf, Brand-Erbisdorf, DE; Kleinwechter André, Freiberg, DE; Flade Tilo, Freiberg, DE;

(74) Hörmannová Zuzana, Ing., Bratislava, SK;

(86) PCT/EP01/12032

(87) WO02/38349

(54) Zariadenie na rozrezávanie materiálov a spôsob rozrezávania materiálov

- 8 (51) B32B 1/00, B32B 27/18, F16L 11/08**
(11) 286414
 (21) 481-2001
 (22) 9.4.2001
 (24) 5.9.2008
 (31) 100 18 324.7
 (32) 13.4.2000
 (33) DE
 (40) 4.6.2002
 (73) Rosenberg Gerhard, Attendorn-Ennest, DE;
 (72) Rosenberg Gerhard, Attendorn-Ennest, DE;
 (74) Bušová Eva, JUDr., Bratislava, SK;
(54) Vytlačaná, vstrekaná alebo vyfukovaná plastová fúrka, fitting alebo tvarovka z plastu na výrobu potrubia a spôsob výroby východiskového kompozitného materiálu, strednej vrstvy vytlačanej, vstrekovacej alebo vyfukovacej plastovej rúrky

- 8 (51) B65G 69/00**
(11) 286404
 (21) 1993-2000
 (22) 25.6.1999
 (24) 5.9.2008
 (31) 98/5615
 (32) 26.6.1998
 (33) ZA
 (40) 8.10.2001
 (73) ELKEM ASA, Oslo, NO;
 (72) Russel-Smith Kevan Vaugham, Witbank, ZA;
 (74) PATENTSERVIS BRATISLAVA, a. s., Bratislava, SK;
 (86) PCT/IB99/01199
 (87) WO00/00418
(54) Spôsob zhutňovania sypkého časticového materiálu a zariadenie na jeho vykonávanie

- 8 (51) C01B 25/00, A23C 19/00**
(11) 286395
 (21) 1768-99
 (22) 23.6.1998
 (24) 5.9.2008
 (31) 197 27 144.8
 (32) 26.6.1997
 (33) DE
 (40) 11.7.2000
 (73) BK GIULINI CHEMIE GMBH UND CO. OHG, Ludwigshafen, DE;
 (72) Klein Thomas, Heidelberg, DE; Staffel Thomas, Grünstadt, DE; Maurer Alexander, Mannheim, DE; Wahl Friedrich, Mannheim, DE;
 (74) Bušová Eva, JUDr., Bratislava, SK;
 (86) PCT/EP98/03823
 (87) WO99/00324
(54) Spôsob výroby rozpustných kyslých polyfosfátov

- 8 (51) C03B 5/00, H05B 3/62**
(11) 286419
 (21) 188-2004
 (22) 22.4.2004
 (24) 5.9.2008
 (40) 2.3.2006
 (73) Škultéty Karol, Dipl. Ing., Nemšová, SK;
 (72) Škultéty Karol, Dipl. Ing., Nemšová, SK;
 (74) Kováčik Štefan, Ing., Bratislava, SK;
(54) Spôsob vykonávania elektrického prúhrevu skloviny v sklárskej peci a zariadenie elektrického prúhrevu

- 8 (51) C03C 17/36**
(11) 286398
 (21) 837-2001
 (22) 15.12.1999
 (24) 5.9.2008
 (31) 98204314.3
 (32) 18.12.1998
 (33) EP
 (40) 7.1.2002
 (73) AGC FLAT GLASS EUROPE SA, Watermael-Boitsfort, BE;
 (72) Aomine Nobutaka, Yokohama-shi, Kanagawa, JP; Decroupet Daniel, Jumet, BE; Ebisawa Junichi, Yokohama-shi, Kanagawa, JP; Noda Kazuyo-shi, Kanagawa, JP; Takeda Satoshi, Yokohama-shi, Kanagawa, JP;
 (74) Hörmannová Zuzana, Ing., Bratislava, SK;
 (86) PCT/EP99/10074
 (87) WO00/37381
(54) Zasklievacia tabuľa a spôsob jej výroby

- 8 (51) C07C 211/00, A61K 31/135, A61P 37/00, A61P 9/00**
(11) 286390
 (21) 1806-2001
 (22) 8.6.2000
 (24) 5.9.2008
 (31) 99/07396
 (32) 11.6.1999
 (33) FR
 (40) 9.5.2002
 (73) Sanofi - Aventis, Paris, FR;
 (72) Boiegrain Robert, Assas, FR; Bourrie Bernard, Saint Gely du Fesc, FR; Bourrie Martine, Saint Gely du Fesc, FR; Casellas Pierre, Montpellier, FR; Herbert Jean Marc, Tournefeuille, FR; Lair Pierre, Goyrans, FR; Nisato Dino, Saint Georges D'Orques, FR; Paul Raymond, Saint Gely du Fesc, FR; Vernieres Jean Claude, Muret, FR;
 (74) Čechvalová Dagmar, Bratislava, SK;
 (86) PCT/FR00/01575
 (87) WO00/76953
(54) Benzénové deriváty, spôsob ich prípravy, farmaceutické kompozície, ktoré ich obsahujú, a ich použitie

8 (51) C07C 243/00**(11) 286400**

(21) 82-2004

(22) 2.2.2004

(24) 5.9.2008

(40) 4.8.2005

(73) VUP, a. s., Prievidza, SK;

(72) Komora Ladislav, Ing., CSc., Prievidza, SK; Niederland Kamil, Ing., Prievidza, SK; Jureček Ľudovít, Ing., CSc., Prievidza, SK;

(54) Spôsob výroby 2-hydroxyetylhydrazínu

(74) Majlingová Marta, Ing., Bratislava, SK;

(86) PCT/EP00/08365

(87) WO01/17985

(54) Deriváty flavónov, xantónov a kumarínov, farmaceutický prostriedok s ich obsahom a ich použitie**8 (51) C07D 209/00, A61K 31/403, A61P 25/00****(11) 286425**

(21) 1518-2000

(22) 16.4.1999

(24) 5.9.2008

(31) 9808069.0

(32) 16.4.1998

(33) GB

(40) 11.6.2001

(73) Vernalis Limited, Wokingham, Berkshire, GB;

(72) Brackenridge Ian, Abingdon, Oxon, GB; McGee Caroline, Abingdon, Oxon, GB; McIntyre Steven, Abingdon, Oxon, GB; Knight John, Abingdon, Oxon, GB; Hartley David, Knebworth, Hertfordshire, GB;

(74) Majlingová Marta, Ing., Bratislava, SK;

(86) PCT/GB99/01167

(87) WO99/54302

(54) Spôsob výroby R-(+)-6-karboxamido-3-N-metylamino-1,2,3,4-tetrahydrokarbazolu a použitie kyseliny L-pyroglutámovej**8 (51) C07D 401/00, A61K 31/445, A61P 25/00****(11) 286401**

(21) 1139-2001

(22) 8.2.2000

(24) 5.9.2008

(31) 99/01593, 99/04429

(32) 10.2.1999, 7.4.1999

(33) FR, FR

(40) 5.2.2002

(73) Sanofi - Aventis, Paris, FR;

(72) Ducoux Jean Philippe, Montpellier, FR; Emonds-Alt Xavier, Combaillaux, FR; Gueule Patrick, Teyran, FR; Proietto Vincenzo, Saint-Georges-d'Orques, FR;

(74) Čechvalová Dagmar, Bratislava, SK;

(86) PCT/FR00/00284

(87) WO00/47572

(54) Deriváty (1-fenacyl-3-fenyl-3-piperidyletyl)piperidínu, spôsob ich prípravy a farmaceutická kompozícia, ktorá ich obsahuje**8 (51) C07D 241/00, A61K 31/4965, A61P 3/00, A61P 9/00, A61P 21/00, A61P 25/00, A61P 27/00****(11) 286389**

(21) 976-2001

(22) 7.1.2000

(24) 5.9.2008

(31) 99/00186

(32) 11.1.1999

(33) FR

(40) 3.12.2001

(73) AVENTIS PHARMA S. A., Antony, FR;

(72) Bouchard Hervé, Thiais, FR; Commerçon Alain, Vitri-sur-Seine, FR;

(74) Čechvalová Dagmar, Bratislava, SK;

(86) PCT/FR00/00026

(87) WO00/42027

(54) Deriváty polyhydroxypyrazínov, spôsob ich prípravy, liečivá obsahujúce tieto deriváty a ich použitie**8 (51) C07D 401/00, A61K 31/47, A61K 31/4709, C07D 215/00, C07D 471/00, A61P 31/00****(11) 286420**

(21) 381-2000

(22) 15.9.1998

(24) 5.9.2008

(31) 60/058 891, 09/139 859

(32) 15.9.1997, 25.8.1998

(33) US, US

(40) 12.9.2000

(73) THE PROCTER & GAMBLE COMPANY, Cincinnati, OH, US;

(72) Ledoussal Benoit, Mason, OH, US; Almstead Ji-In Kim, Loveland, OH, US; Gray Jeffrey Lyle, Loveland, OH, US; Hu Xiufeng Eric, Cincinnati, OH, US;

(74) PATENTSERVIS BRATISLAVA, a. s., Bratislava, SK;

(86) PCT/US98/19138

(87) WO99/14214

(54) Zlúčenina so štruktúrou chinolónu, farmaceutický prostriedok s jej obsahom a jej použitie**8 (51) C07D 311/00, A61K 31/366, A61P 35/00****(11) 286402**

(21) 309-2002

(22) 28.8.2000

(24) 5.9.2008

(31) 9920912.4

(32) 3.9.1999

(33) GB

(40) 7.10.2003

(73) INDENA S. P. A., Milano, IT;

(72) Bombardelli Ezio, Milano, IT; Valenti Piero, Bologna, IT;

8 (51) C07D 417/00, A61K 31/4427, A61P 3/00**(11) 286399**

(21) 1330-2002

(22) 14.3.2001

(24) 5.9.2008

(31) 0006133.3

(32) 14.3.2000

(33) GB

(40) 4.2.2003

(73) SMITHKLINE BEECHAM PLC, Brentford, Middlesex, GB;

(72) Craig Andrew Simon, Tonbridge, Kent, GB;

(74) Majlingová Marta, Ing., Bratislava, SK;

- (86) PCT/GB01/01131
 (87) WO01/68646
 (54) **V podstate nehydratovaná a nehygroskopická alebo iba mierne hygroskopická hydrochloridová soľ 5-[4-[2-(N-metyl-N-(2-pyridyl)amino)etoxy]benzyl]tiazolidín-2,4-diónu, spôsob jej prípravy, farmaceutický prostriedok s jej obsahom a jej použitie**
-
- 8 (51) C07D 417/00, A61K 31/4427, A61P 3/00**
(11) 286422
 (21) 918-2000
 (22) 14.12.1998
 (24) 5.9.2008
 (31) 9726563.1
 (32) 16.12.1997
 (33) GB
 (40) 11.12.2000
 (73) SMITHKLINE BEECHAM PLC, Brentford, Middlesex, GB;
 (72) Choudary Bernadette Marie, Tonbridge, Kent, GB; Lynch Ian Robert, Harlow, Essex, GB; Sasse Michael John, Tonbridge, Kent, GB;
 (74) Majlingová Marta, Ing., Bratislava, SK;
 (86) PCT/EP98/08153
 (87) WO99/31093
 (54) **Hydrát 5-[4-[2-(N-metyl-N-(2-pyridyl)amino)etoxy]benzyl]tiazolidín-2,4-dión maleínanu, spôsob jeho výroby, farmaceutický prípravok s jeho obsahom a jeho použitie**
-
- 8 (51) C07D 471/00, A61K 31/4738, A61K 31/4353, A61P 31/00, A61P 35/00, A61P 37/00**
(11) 286418
 (21) 1792-2001
 (22) 8.6.2000
 (24) 5.9.2008
 (31) 60/138 365, 09/589 216
 (32) 10.6.1999, 7.6.2000
 (33) US, US
 (40) 4.4.2002
 (73) 3M INNOVATIVE PROPERTIES COMPANY, Saint Paul, MN, US;
 (72) Crooks Stephen L., Saint Paul, MN, US; Lindstrom Kyle J., Saint Paul, MN, US; Merrill Bryon A., Saint Paul, MN, US; Rice Michael J., Saint Paul, MN, US;
 (74) ROTT, RŮŽIČKA & GUTTMANN, v. o. s., Bratislava, SK;
 (86) PCT/US00/15722
 (87) WO00/76519
 (54) **Sulfónamidom a sulfamidom substituované imidazochinolíny, farmaceutická kompozícia s ich obsahom a ich použitie**
-
- 8 (51) C07H 17/00, A61K 31/70**
(11) 286397
 (21) 633-2000
 (22) 29.10.1998
 (24) 5.9.2008
 (31) 08/959 881, 09/154 239
 (32) 29.10.1997, 16.9.1998
 (33) US, US
 (40) 12.9.2000
-
- (73) ABBOTT LABORATORIES, Abbott Park, IL, US;
 (72) Phan Ly Tam, Park City, IL, US; Or Yat Sun, Libertyville, IL, US; Chu Daniel T., Santa Clara, CA, US; Plattner Jacob J., Berkeley, CA, US; Chen Yan, Grayslake, IL, US; Clark Richard F., Mundelein, IL, US;
 (74) ROTT, RŮŽIČKA & GUTTMANN, v. o. s., Bratislava, SK;
 (86) PCT/US98/22989
 (87) WO99/21871
 (54) **2-Halogén-6-O-substituované ketolidové deriváty, ich použitie, spôsob ich prípravy a farmaceutické kompozície s ich obsahom**
-
- 8 (51) C07K 14/435, A61P 11/00**
(11) 286428
 (21) 1144-2001
 (22) 9.2.2000
 (24) 5.9.2008
 (31) MI99A000275
 (32) 12.2.1999
 (33) IT
 (40) 3.12.2001
 (73) CHIESI FARMACEUTICI S.P.A., Parma, IT;
 (72) Curstedt Tore, Parma, IT; Johansson Jan, Parma, IT; Jörnvall Hans, Parma, IT; Robertson Bengt, Parma, IT; Ventura Paolo, Parma, IT;
 (74) Majlingová Marta, Ing., Bratislava, SK;
 (86) PCT/EP00/01044
 (87) WO00/47623
 (54) **Analógy povrchovo aktívnej látky typu C, syntetická povrchovo aktívna látka a použitie analógov povrchovo aktívnej látky typu C**
-
- 8 (51) C12N 15/54, C12N 9/10, C12N 15/11, C12N 9/00, C12N 5/10, C12P 21/00, C12Q 1/68**
(11) 286416
 (21) 1118-2001
 (22) 17.2.2000
 (24) 5.9.2008
 (31) A 270/99
 (32) 18.2.1999
 (33) AT
 (40) 7.1.2002
 (73) Altmann Friedrich, Wien, AT;
 (72) Altmann Friedrich, Wien, AT;
 (74) Hörmannová Zuzana, Ing., Bratislava, SK;
 (86) PCT/AT00/00040
 (87) WO00/49153
 (54) **Gén na fukozyltransferázu**
-
- 8 (51) C25D 7/10, F16C 33/04**
(11) 286396
 (21) 641-2001
 (22) 10.11.1999
 (24) 5.9.2008
 (31) 198 52 481.1
 (32) 13.11.1998
 (33) DE
 (40) 3.12.2001
 (73) FEDERAL - MOGUL WIESBADEN GmbH & Co. KG, Wiesbaden, DE;
 (72) Staschko Klaus, Taunusstein-Seitzenhahn, DE; Gruenthaler Karl-Heinz, Usingen, DE;

- (74) ROTT, RŮŽIČKA & GUTTMANN, v. o. s., Bratislava, SK;
- (86) PCT/DE99/03607
- (87) WO00/29647
- (54) Kompozitný vrstvený materiál na klzné súčasti a spôsob jeho výroby**
-
- 8 (51) D21H 25/00**
(11) 286412
 (21) 109-2005
 (22) 12.10.2005
 (24) 5.9.2008
 (40) 3.5.2007
 (73) STU Fakulta chemickej a potravinárskej technológie, Bratislava, SK;
- (72) Havlínová Bohuslava, RNDr., CSc., Bratislava, SK; Maková Alena, Ing., Vrútky, SK; Katuščák Svetozár, doc. Ing., PhD., Bratislava, SK; Čeppan Michal, doc. Ing., CSc., Bratislava, SK; Mikula Milan, doc. RNDr., CSc., Bratislava, SK; Reháková Milena, Ing., CSc., Bratislava, SK; Čepcová Katarína, Ing., Bratislava, SK;
- (74) Holoubková Mária, Ing., Bratislava, SK;
- (54) Spôsob úpravy archívnych papierových nosičov**
-
- 8 (51) D21H 25/00**
(11) 286411
 (21) 99-2005
 (22) 20.9.2005
 (24) 5.9.2008
 (40) 5.4.2007
 (73) Fakulta chemickej a potravinárskej technológie STU, Bratislava, SK;
- (72) Katuščák Svetozár, doc. Ing., PhD., Bratislava, SK; Vrška Milan, Ing., PhD., Bratislava, SK;
- (74) Holoubková Mária, Ing., Bratislava, SK;
- (54) Spôsob úpravy papiera**
-
- 8 (51) D21H 25/00**
(11) 286410
 (21) 100-2005
 (22) 20.9.2005
 (24) 5.9.2008
 (40) 5.4.2007
 (73) Fakulta chemickej a potravinárskej technológie STU, Bratislava, SK;
- (72) Katuščák Svetozár, doc. Ing., PhD., Bratislava, SK; Vizárová Katarína, Ing., PhD., Bratislava, SK; Bakoš Dušan, prof. Ing., DrSc., Bratislava, SK; Vrška Milan, Ing., PhD., Bratislava, SK; Cedzová Martina, Ing., Žilina, SK;
- (74) Holoubková Mária, Ing., Bratislava, SK;
- (54) Multikomponentná zmes na stabilizáciu a spevňovanie papierových hárkov a spôsob jej prípravy**
-
- 8 (51) E05C 9/00**
(11) 286430
 (21) 1670-2001
 (22) 18.5.2000
 (24) 5.9.2008
 (31) 199 23 312.8
 (32) 21.5.1999
 (33) DE
 (40) 8.10.2002
 (73) SCHÜCO International KG, Bielefeld, DE;
- (72) Oestermann Markus, Albersloh, DE;
- (74) Bezák Marián, Ing., Bratislava, SK;
- (86) PCT/EP00/04488
- (87) WO00/71845
- (54) Kovanie s tyčami závory na okno alebo dvere**
-
- 8 (51) E06B 9/17**
(11) 286426
 (21) 1150-2001
 (22) 11.2.2000
 (24) 5.9.2008
 (31) PCT/DK99/00110
 (32) 12.2.1999
 (33) DK
 (40) 3.12.2001
 (73) VKR HOLDING A/S, Søborg, DK;
- (72) Lassen Gert Godvig, Skjern, DK; Grinvalds Carsten Brønnum, Albertslund, DK;
- (74) Majlingová Marta, Ing., Bratislava, SK;
- (86) PCT/DK00/00057
- (87) WO00/47858
- (54) Podperné prostriedky na tieniace zariadenie**
-
- 8 (51) F01C 3/00**
(11) 286429
 (21) 5068-2006
 (22) 8.8.2006
 (24) 5.9.2008
 (40) 5.3.2008
 (73) Varga Peter, Ing. arch., Bratislava, SK;
- (72) Varga Peter, Ing. arch., Bratislava, SK;
- (54) Rotačný nosový motor s vnútorným spaľovaním**
-
- 8 (51) F41C 3/00, F41A 19/00**
(11) 286417
 (21) 5036-2004
 (22) 23.12.2004
 (24) 5.9.2008
 (40) 7.7.2006
 (73) THERMO FLUOR - Ing. Peter Červinka, Bratislava, SK;
- (72) Červinka Peter, Ing., Bratislava, SK; Turanský Dušan, Ing., Bratislava, SK;
- (74) Majlingová Marta, Ing., Bratislava, SK;
- (54) Samonabíjacia zbraň s uzamknutým záverovým mechanizmom**
-

8 (51) H01H 9/30, H01H 33/59**(11) 286408**

(21) 1662-2000

(22) 31.3.2000

(24) 5.9.2008

(31) 199 14 773.6

(32) 31.3.1999

(33) DE

(40) 10.5.2001

(73) AEG Niederspannungstechnik GmbH & Co. KG, Neumünster, DE;

(72) Pniok Thomas, Hamburg, DE;

(74) PATENTSERVIS BRATISLAVA, a. s., Bratislava, SK;

(86) PCT/EP00/02914

(87) WO00/65624

(54) Pomôcka na zhášanie elektrického oblúka**8 (51) H02K 15/03****(11) 286406**

(21) 515-2000

(22) 16.12.1998

(24) 5.9.2008

(31) PI 9706334.7

(32) 29.12.1997

(33) BR

(40) 11.12.2000

(73) EMPRESA BRASILEIRA DE COMPRESSORES S.A. - EMBRACO, Joinville, SC, BR;

(72) Dokonal Luiz Von, Joinville, SC, BR; Schwarz Marcos Guilherme, Joinville, SC, BR; Möbius Marcos Romeu, Joinville, SC, BR;

(74) PATENTSERVIS BRATISLAVA, a. s., Bratislava, SK;

(86) PCT/BR98/00114

(87) WO99/35729

(54) Proces magnetizácie permanentných magnetov rotora elektrického motora a proces kompletácie motora hermetického kompresora

(51)	(11)	(51)	(11)	(51)	(11)	(51)	(11)
A01N 43/48	286391	A61K 47/34	286413	C07D 209/00	286425	C25D 7/10	286396
A47J 31/44	286424	A61N 1/368	286403	C07D 241/00	286389	D21H 25/00	286410
A61K 9/00	286394	A61P 9/00	286392	C07D 311/00	286402	D21H 25/00	286411
A61K 9/00	286421	B28D 5/00	286415	C07D 401/00	286420	D21H 25/00	286412
A61K 31/40	286393	B32B 1/00	286414	C07D 401/00	286401	E05C 9/00	286430
A61K 31/4245	286388	B65G 69/00	286404	C07D 417/00	286422	E06B 9/17	286426
A61K 31/425	286405	C01B 25/00	286395	C07D 417/00	286399	F01C 3/00	286429
A61K 31/4427	286423	C03B 5/00	286419	C07D 471/00	286418	F41C 3/00	286417
A61K 31/4427	286427	C03C 17/36	286398	C07H 17/00	286397	H01H 9/30	286408
A61K 31/506	286407	C07C 211/00	286390	C07K 14/435	286428	H02K 15/03	286406
A61K 38/17	286409	C07C 243/00	286400	C12N 15/54	286416		

FB9A **Zastavené konania o patentových prihláškach**

(21)

889-2000
375-2001
559-2001
1769-2002
5019-2005
5028-2005

FC9A **Zamietnuté patentové prihlášky**

(21)

1061-2001
1638-2001
902-2003
37-2005

FD9A **Zastavené konania pre nezaplatenie poplatku**

(21)

1572-98
1557-99
138-2000
1214-2001
179-2004

MK4A **Zaniknuté patenty uplynutím doby platnosti**

(11) Dátum zániku

277007	03.06.2008
278495	13.06.2008
278907	14.06.2008
278972	10.06.2008
279243	16.06.2008
279720	09.06.2008

MM4A Zaniknuté patenty pre nezaplatenie udržiavacích poplatkov

(11)	Dátum zániku	(11)	Dátum zániku	(11)	Dátum zániku	(11)	Dátum zániku
277517	12.12.2007	281277	05.12.2007	283555	20.12.2007	285500	15.12.2007
277660	21.12.2007	281955	22.12.2007	283689	21.12.2007	285530	22.12.2007
278083	27.12.2007	282259	04.12.2007	284216	19.12.2007	285560	14.12.2007
278365	18.12.2007	282281	23.12.2007	284921	19.12.2007	285566	04.12.2007
278538	28.12.2007	282490	13.12.2007	285051	07.12.2007	285567	04.12.2007
278817	18.12.2007	282727	19.12.2007	285109	24.12.2007	285614	06.12.2007
279482	20.12.2007	283139	04.12.2007	285238	30.12.2007	285687	13.12.2007
279960	28.12.2007	283147	19.12.2007	285392	14.12.2007	285742	03.12.2007
279964	18.12.2007	283273	13.12.2007	285421	16.12.2007	285793	17.12.2007
280573	09.12.2007	283533	20.12.2007	285425	30.12.2007	285801	03.12.2007
280602	17.12.2007	283540	20.12.2007	285460	23.12.2007	285892	10.08.2007
281224	18.12.2007	283543	06.12.2007	285485	06.12.2007	285906	20.08.2007

PC4A Prevody a prechody práv na patenty**(11) 282231**

(21) 640-96

(73) Janssen Pharmaceutica N. V., Beerse, BE; Alkermes, Inc., Cambridge, MA, US;

Predchádzajúci majiteľ:

Janssen Pharmaceutica N. V., Beerse, BE; Alkermes Controlled Therapeutics Inc., Cambridge, MA, US;

Dátum zápisu do registra: 10.7.2008

TC4A**Zmeny mien****(11) 278922**

(21) 2476-92

(73) Knauf Insulation GmbH, Fürnitz, AT;

Dátum zápisu do registra: 7.7.2008

(11) 281271

(21) 233-95

(73) Knauf Insulation GmbH, Fürnitz, AT;

Dátum zápisu do registra: 7.7.2008

(11) 280154

(21) 1243-94

(73) Knauf Insulation GmbH, Fürnitz, AT;

Dátum zápisu do registra: 7.7.2008

HC9A**Zmeny mien****(21) 1907-2000**

(71) Mount Sinai School of Medicine of New York University, New York, US;

Dátum zápisu do registra: 29.7.2008

ČASŤ

**EURÓPSKE PATENTY
S URČENÍM PRE SLOVENSKÚ REPUBLIKU**

Kódy na označovanie jednotlivých druhov dokumentov (Štandard WIPO ST. 16)

T1	Preklad patentových nárokov európskej patentevej prihlášky	T3	Preklad európskeho patentového spisu
T2	Opravený preklad patentových nárokov európskej patentevej prihlášky	T4	Opravený preklad európskeho patentového spisu
		T5	Preklad zmeneného európskeho patentového spisu

Číselné kódy na označovanie bibliografických údajov (Štandard WIPO ST. 9)

(11)	Číslo dokumentu	(62)	Číslo pôvodnej prihlášky v prípade vylúčenej prihlášky
(21)	Číslo prihlášky	(71)	Meno (názov) prihlasovateľa (-ov)
(22)	Dátum podania prihlášky	(72)	Meno pôvodcu (-ov)
(24)	Dátum nadobudnutia účinkov európskeho patentu	(73)	Meno (názov) majiteľa (-ov)
(31)	Číslo prioritnej prihlášky	(74)	Meno (názov) zástupcu (-ov)
(32)	Dátum podania prioritnej prihlášky	(86)	Číslo podania medzinárodnej prihlášky podľa PCT
(33)	Krajina alebo regionálna organizácia priority	(87)	Číslo zverejnenia medzinárodnej prihlášky podľa PCT
(45)	Dátum sprístupnenia prekladu patentového spisu alebo zmeneného patentového spisu	(96)	Číslo a dátum podania európskej patentevej prihlášky
(46)	Dátum sprístupnenia prekladu patentových nárokov	(97)	Číslo a dátum zverejnenia európskej patentevej prihlášky alebo vydania európskeho patentového spisu
(48)	Dátum sprístupnenia opraveného prekladu patentových nárokov alebo patentového spisu		
(51)	Medzinárodné patentové triedenie		
(54)	Názov		

Poznámka:

Číslo uvádzané pred kódom (51) znamená verziu Medzinárodného patentového triedenia.

Kódy na označovanie záhlaví oznámení publikovaných vo Vestníku ÚPV SR (Štandard WIPO ST. 17)

BA9A	Sprístupnené preklady a opravené preklady patentových nárokov európskych patentových prihlášok
SC4A	Sprístupnené preklady a opravené preklady európskych patentových spisov
SC4A	Sprístupnené preklady zmenených európskych patentových spisov
FA9A	Zastavené konania o európskych patentových prihláškach z dôvodu späťvzatia
GA9A	Zmeny európskych patentových prihlášok na národné prihlášky
MA4A	Zaniknuté európske patenty vzdaním sa patentu
MC4A	Zrušené európske patenty
MG4A	Čiastočne zrušené európske patenty
MK4A	Zaniknuté európske patenty uplynutím doby platnosti
MM4A	Zaniknuté európske patenty pre nezaplatenie udržiavacích poplatkov
PC9A	Prevody a prechody práv na európske patentové prihlášky
PC4A	Prevody a prechody práv na európske patenty
PD9A	Zmeny dispozičných práv na európske patentové prihlášky (zálohy)
PD4A	Zmeny dispozičných práv na európske patenty (zálohy)
PD9A	Zmeny dispozičných práv na európske patentové prihlášky (ukončenie zálohov)
PD4A	Zmeny dispozičných práv na európske patenty (ukončenie zálohov)
QA9A	Ponuky licencií na európske patentové prihlášky
QA4A	Ponuky licencií na európske patenty
QB9A	Licenčné zmluvy registrované alebo udelené na európske patentové prihlášky
QB4A	Licenčné zmluvy registrované alebo udelené na európske patenty
QC9A	Ukončenie platnosti licenčných zmlúv na európske patentové prihlášky
QC4A	Ukončenie platnosti licenčných zmlúv na európske patenty

Opravy a zmeny

Opravy v európskych patentových prihláškach

- HA9A** Doplnenie pôvodcu (-ov)
- HB9A** Opravy mien
- HC9A** Zmeny mien
- HD9A** Opravy adries
- HE9A** Zmeny adries
- HF9A** Opravy dátumov
- HG9A** Opravy zatriedenia podľa MPT
- HH9A** Opravy chýb alebo zmeny všeobecne
- HK9A** Opravy tlačových chýb vo Vestníku ÚPV SR

Opravy v európskych patentoch

- TA4A** Doplnenie pôvodcu (-ov)
- TB4A** Opravy mien
- TC4A** Zmeny mien
- TD4A** Opravy adries
- TE4A** Zmeny adries
- TF4A** Opravy dátumov
- TG4A** Opravy zatriedenia podľa MPT
- TH4A** Opravy chýb alebo zmeny všeobecne
- TK4A** Opravy tlačových chýb vo Vestníku ÚPV SR

BA9A

**Sprístupnené preklady patentových nárokov
európskych patentových prihlášok**

(11) (51)

1897569 A61M 1/00

8 (51) A61M 1/00, A61M 27/00

(11) 1897569

(96) 07117289.4, 23.8.2002

(97) 1897569, 12.3.2008

(31) 939166

(32) 24.8.2001

(33) US

(71) KCI Licensing, Inc., San Antonio, TX, US;

(72) Heaton Keith, Poole, Dorset, GB; Hunt Kenneth, Merley, Wimbourne, GB; Beard Mark, Wimbourne, Dorset, GB; Sanders Teryl Blane, San Antonio, Texas, US; Randolph Larry Tab, San Antonio, Texas, US; Tumej David, San Antonio, Texas, US; Boynton Thomas, Floresville, Texas, US;

(74) Dolanská Elena, RNDr., Bratislava, SK;

(54) Systém na liečenie tkaniva pomocou vákua

(51) (11)

A61M 1/00 1897569

SC4A Sprístupnené preklady európskych patentových spisov

(11)	(51)	(11)	(51)	(11)	(51)	(11)	(51)
3639	A47H 1/00	3675	F41H 3/00	3711	B25B 5/00	3747	D06N 3/00
3640	A61K 9/00	3676	B41M 3/14	3712	E21D 21/00	3748	E04C 3/20
3641	A61K 47/00	3677	A43B 7/00	3713	C07D 215/00	3749	C07D 401/00
3642	B61L 23/00	3678	A61K 31/21	3714	E05C 7/00	3750	C07D 209/00
3643	B60L 5/00	3679	B65D 5/44	3715	E05B 9/00	3751	C07K 7/00
3644	F16L 3/00	3680	A61M 1/00	3716	A61K 31/4412	3752	B22C 1/16
3645	C12N 5/08	3681	A61K 31/495	3717	E05D 5/00	3753	G05D 9/00
3646	B29B 7/00	3682	B01D 53/46	3718	F41H 11/00	3754	A61K 31/28
3647	B29B 17/00	3683	A61K 31/519	3719	B60T 17/18	3755	E04H 9/04
3648	E21B 21/00	3684	E21B 7/18	3720	C13K 1/00	3756	B65F 1/14
3649	F04B 39/00	3685	A61K 31/47	3721	D07B 1/00	3757	C08F 222/00
3650	A61M 1/00	3686	B05D 3/04	3722	D07B 1/00	3758	F16L 37/00
3651	C07D 417/00	3687	F16H 61/00	3723	G07F 17/32	3759	G11B 23/00
3652	B63H 9/00	3688	B60B 21/00	3724	C07K 14/195	3760	B65C 9/00
3653	B41J 2/175	3689	G11B 27/10	3725	B60L 9/00	3761	B61G 7/00
3654	A44C 5/00	3690	B65D 33/01	3726	E06B 3/32	3762	B29B 13/10
3655	E04H 4/00	3691	F16C 35/04	3727	C07H 19/00	3763	B42D 15/00
3656	F16D 48/00	3692	B60B 11/00	3728	C07H 17/00	3764	D04B 21/00
3657	B61L 3/00	3693	B65D 35/24	3729	G07C 9/02	3765	A61K 31/33
3658	B65D 81/38	3694	H05B 3/34	3730	E06C 7/00	3766	A61K 39/39
3659	A01C 7/00	3695	B65G 45/00	3731	A01N 43/64	3767	C23C 8/00
3660	A61K 35/12	3696	B32B 15/01	3732	B23B 27/00		
3661	F22B 1/00	3697	B25C 1/00	3733	C08L 77/00		
3662	B62K 5/00	3698	C07K 14/435	3734	A61F 9/007		
3663	H05B 7/00	3699	C07D 405/00	3735	B60S 9/00		
3664	C23G 1/08	3700	C07D 495/00	3736	B65D 17/00		
3665	A61K 9/16	3701	C08K 5/00	3737	C23C 2/02		
3666	C11C 5/00	3702	A61K 31/44	3738	C12N 5/06		
3667	C04B 35/03	3703	C07D 215/00	3739	C07D 401/00		
3668	E04B 2/74	3704	A61K 9/26	3740	B05C 3/00		
3669	A61K 9/00	3705	B67D 5/01	3741	F23J 15/08		
3670	G21F 3/00	3706	A61K 31/135	3742	A61K 9/20		
3671	B61L 5/00	3707	H04L 9/32	3743	A61K 31/4523		
3672	E04F 13/02	3708	H01B 1/02	3744	A61K 9/26		
3673	F26B 15/00	3709	B65B 1/04	3745	A61K 9/14		
3674	C12M 1/107	3710	D02G 3/36	3746	E01D 2/00		

8 (51) A01C 7/00

(11) E 3659

(96) 06005441.8, 17.3.2006

(97) 1704762, 5.3.2008

(24) 5.3.2008

(31) 102005013398

(32) 23.3.2005

(33) DE

(73) Amazonen-Werke H. Dreyer GmbH & Co. KG, Hasbergen, DE;

(72) Johannaber Stefan Jan, Lienen, DE;

(74) Juran Svetozár, JUDr., Bratislava, SK;

(54) Zariadenie na stieranie nadbytočných zrn osiva

8 (51) A01N 43/64, A01N 43/34

(11) E 3731

(96) 05026582.6, 26.2.2003

(97) 1642499, 11.6.2008

(24) 11.6.2008

(31) 10208838

(32) 1.3.2002

(33) DE

(73) BASF SE, Ludwigshafen, DE;

(72) Ammermann Eberhard, Dr., Heppenheim, DE; Stierl Reinhard, Dr., Freinsheim, DE; Lorenz Gisela, Dr., Neustadt, DE; Strathmann Siegfried, Dr., Limburgerhof, DE; Schelberger Klaus, Gönheim, DE; Spadafora James V., Dr., Sugar Land TX, US; Christen Thomas, Dr., Dannstadt, DE;

(74) Žovicová Viera, Mgr., Bratislava, SK;

(54) Fungicídne zmesi na báze protiokonazolu a pikoxystrobinu

8 (51) A43B 7/00**(11) E 3677**

(96) 04763255.9, 15.7.2004

(97) 1646294, 9.4.2008

(24) 9.4.2008

(31) PD20030166

(32) 22.7.2003

(33) IT

(73) Geox S.p.A., Montebelluna Località Biadene (Treviso), IT;

(72) Polegato Moretti Mario, Crocetta del Montello, IT;

(74) ROTT, RŮŽIČKA & GUTTMANN, v. o. s., Bratislava, SK;

(86) PCT/EP2004/007894

(87) WO 2005/011417

(54) Paru prepúšťajúca a vodotesná podrážka pre topánky, zvlášť, ale nie výlučne, pre otvorené topánky, ako sú sandále, črievice s pásikom a podobne, a topánka vybavená podrážkou**8 (51) A44C 5/00, A44C 11/00****(11) E 3654**

(96) 04778569.6, 19.7.2004

(97) 1657991, 5.3.2008

(24) 5.3.2008

(31) 623641

(32) 21.7.2003

(33) US

(73) Pandora Jewelry A/S, Rodovre, DK;

(72) Enevoldsen Per Algot, Roederovre, DK;

(74) PATENTSERVIS BRATISLAVA, a. s., Bratislava, SK;

(86) PCT/US2004/023134

(87) WO 2005/009166

(54) Šnúrový klenotnícky výrobok**8 (51) A47H 1/00****(11) E 3639**

(96) 04025148.0, 22.10.2004

(97) 1554956, 19.3.2008

(24) 19.3.2008

(31) 202004000467 U

(32) 13.1.2004

(33) DE

(73) Interstil Diedrichsen GmbH & Co. KG., Steinhagen, DE;

(72) Diedrichsen Manfred, Bielefeld, DE;

(74) Mešková Viera, Ing., Bratislava, SK;

(54) Záclonová tyč s ťažným zariadením**8 (51) A61F 9/007, A61M 1/00****(11) E 3734**

(96) 06111987.1, 30.3.2006

(97) 1716828, 21.5.2008

(24) 21.5.2008

(31) 114514

(32) 26.4.2005

(33) US

(73) Alcon, Inc., Hünenberg, CH;

(72) Liao Grace, Irvine CA California CA, US; Brody George, San Clemente CA California CA, US; Oliveira Mel M., Huntington Beach CA California CA, US;

(74) PATENTSERVIS BRATISLAVA, a. s., Bratislava, SK;

(54) Chirurgický výplachový systém so zníženým prietokovým odporom**8 (51) A61K 9/00, A61K 31/7042, A61K 31/498****(11) E 3640**

(96) 03737140.8, 13.6.2003

(97) 1534072, 26.3.2008

(24) 26.3.2008

(31) 177822

(32) 21.6.2002

(33) US

(73) Merial Limited, Duluth, GA, US;

(72) Freehauf Keith, Stockton, NJ, US; Moaddeb Maryam, Collegeville, PA, US;

(74) Čechvalová Dagmar, Bratislava, SK;

(86) PCT/US2003/019025

(87) WO 2004/000034

(54) Antihelmintické perorálne homogénne veterinárne pasty**8 (51) A61K 9/00****(11) E 3669**

(96) 02018323.2, 14.8.2002

(97) 1287819, 26.3.2008

(24) 26.3.2008

(31) 10142464, 10204308

(32) 31.8.2001, 1.2.2002

(33) DE, DE

(73) Heraeus Kulzer GmbH, Hanau, DE;

(72) Vogt Sebastian F., Dr., Jena, DE; Schnabelrauch Matthias, Dr., Jena, DE; Kühn Klaus-Dieter, Dr., Marburg, DE;

(74) ROTT, RŮŽIČKA & GUTTMANN, v. o. s., Bratislava, SK;

(54) Spôsob antibiotického povliekania telesa so vzájomne prepojenými mikroductinami a jeho použitie**8 (51) A61K 9/14, A61K 31/337, A61K 31/4353****(11) E 3745**

(96) 02775709.5, 13.9.2002

(97) 1427395, 12.3.2008

(24) 12.3.2008

(31) 952032

(32) 14.9.2001

(33) US

(73) Elan Pharma International Limited, Athlone, County Westmeath, IE;

(72) Merisko-Liversidge Elaine, West Chester, PA, US; Wei Linden, Exton, PA, US;

(74) ROTT, RŮŽIČKA & GUTTMANN, v. o. s., Bratislava, SK;

(86) PCT/US2002/025979

(87) WO 2003/024424

(54) Stabilizácia účinných látok formulovaním do nanočasticovej formy

8 (51) A61K 9/16, A61K 31/47**(11) E 3665**

(96) 05730200.2, 28.3.2005

(97) 1729734, 27.2.2008

(24) 27.2.2008

(31) 557571 P

(32) 30.3.2004

(33) US

(73) SMITHKLINE BEECHAM CORPORATION, Philadelphia, PA, US;

(72) Andronis Vlasios, King of Prussia, PA, US; Pan Rennan, King of Prussia, PA, US; Patel Kamlesh Rameshchandra, King of Prussia, PA, US;

(74) Bušová Eva, JUDr., Bratislava, SK;

(86) PCT/US2005/010350

(87) WO 2005/097077

(54) Farmaceutické kompozície sušené rozprašovaním**8 (51) A61K 9/20, A61K 38/10****(11) E 3742**

(96) 06005326.1, 15.3.2006

(97) 1829532, 7.5.2008

(24) 7.5.2008

(31) 0600482

(32) 2.3.2006

(33) SE

(73) Ferring International Center S.A., Saint-Prex, CH;

(72) Aston Christina Ulrika Jonius, Limhamn, SE; Olsson Lars-Erik, Malmö, SE; Nilsson Lars Anders Ragnar, Lund, SE;

(74) Holoubková Mária, Ing., Bratislava, SK;

(54) Farmaceutická kompozícia ako lieková forma obsahujúca desmopresín**8 (51) A61K 9/26, A61K 9/00****(11) E 3744**

(96) 03711962.5, 10.3.2003

(97) 1490037, 26.3.2008

(24) 26.3.2008

(31) 02005511

(32) 11.3.2002

(33) EP

(73) Novartis AG, Basel, CH;

(72) Thoma Hubert, Pfaffenweiler, DE; Schote Uwe Thomas, Basel, CH; Isele Ute, Freiburg, DE;

(74) Čechvalová Dagmar, Bratislava, SK;

(86) PCT/EP2003/002446

(87) WO 2003/075895

(54) Pevné veterinárne kompozície s maskovanou chuťou**8 (51) A61K 9/26, A61K 9/30, A61K 31/395, A61K 31/4164****(11) E 3704**

(96) 05749954.3, 3.5.2005

(97) 1763339, 23.4.2008

(24) 23.4.2008

(31) MI20041295

(32) 25.6.2004

(33) IT

(73) Cosmo Technologies Ltd, Bray, Wicklow, IE;

(72) Aiani Mauro, Lainate (Milano), IT; Bozzella Roberta, Lainate (Milano), IT; Celasco Giuseppe, Lainate (Milano), IT; Villa Roberto, Lainate (Milano), IT;

(74) Majlingová Marta, Ing., Bratislava, SK;

(86) PCT/EP2005/052025

(87) WO 2006/003043

(54) Perorálne antimikrobiálne farmaceutické prostriedky**8 (51) A61K 31/135****(11) E 3706**

(96) 05027145.1, 18.11.2003

(97) 1685829, 9.4.2008

(24) 9.4.2008

(31) 10254785, 10326103

(32) 22.11.2002, 6.6.2003

(33) DE, DE

(73) Grünenthal GmbH, Aachen, DE;

(72) Schiene Klaus, Dr., Düsseldorf, DE; Haase Günter, Roetgen, DE; Kögel Babette-Yvonne, Dr., Langerwehe-Hamich, DE; Friderichs Elmar, Dr., Stolberg, DE; Jahnel Ulrich, Dr., Langerwehe, DE;

(74) Hörmannová Zuzana, Ing., Bratislava, SK;

(54) Použitie (1RS, 3RS, 6RS)- 6-dimetylaminometyl-1-(3-metoxi-fenyl)-cyklohexán-1,3-diolu na ošetrovanie zápalovej bolesti**8 (51) A61K 31/21, A61K 31/11, A61P 35/00****(11) E 3678**

(96) 04777151.4, 25.6.2004

(97) 1653943, 5.3.2008

(24) 5.3.2008

(31) 482886 P

(32) 25.6.2003

(33) US

(73) The Burnham Institute, La Jolla, CA, US;

(72) Reed John C., Rancho Sante Fe, CA, US; Pellicchia Maurizio, San Diego, CA, US;

(74) Bušová Eva, JUDr., Bratislava, SK;

(86) PCT/US2004/020569

(87) WO 2005/009434

(54) Katecholové deriváty na liečenie rakoviny**8 (51) A61K 31/28, A61K 9/08, A61K 47/00, A61P 35/00****(11) E 3754**

(96) 04007309.0, 26.3.2004

(97) 1466600, 14.5.2008

(24) 14.5.2008

(31) 10314377

(32) 28.3.2003

(33) DE

(73) STADA ARZNEIMITTEL AG, Bad Vilbel, DE;

(72) Schridde Edgar, Hannover, DE; Merbach Bernd, Dr., Burgwedel, DE; Grimmel Stefan-Peter, Dr., Hannover, DE;

(74) PATENTSERVIS BRATISLAVA, a. s., Bratislava, SK;

(54) Roztoky oxaliplatiny pripravené na použitie

8 (51) A61K 31/33, A61P 11/00**(11) E 3765**

(96) 03740479.5, 25.7.2003

(97) 1530464, 9.7.2008

(24) 9.7.2008

(31) 10237232, 10240257

(32) 14.8.2002, 31.8.2002

(33) DE, DE

(73) Boehringer Ingelheim Pharma GmbH & Co. KG,

Ingelheim am Rhein, DE;

(72) Schmidt Friedrich, Ingelheim, DE;

(74) Čechvalová Dagmar, Bratislava, SK;

(86) PCT/EP2003/008221

(87) WO 2004/022052

(54) Aerosolová formulácia na inhaláciu obsahujúca anticholinergikum**8 (51) A61K 31/44, A61K 31/4427, A61P 1/00****(11) E 3702**

(96) 03731333.5, 19.6.2003

(97) 1513525, 14.5.2008

(24) 14.5.2008

(31) 0201943

(32) 20.6.2002

(33) SE

(73) AstraZeneca AB, Södertälje, SE;

(72) Lehmann Anders, Västra Frölunda, SE; Mattsson Jan, Kullavik, SE; Stormann Thomas M., Salt Lake City, Utah, US;

(74) Bachratá Magdaléna, Mgr., Bratislava, SK;

(86) PCT/US2003/016223

(87) WO 2004/000316

(54) Použitie antagonistov MGLUR5 na liečenie GERD**8 (51) A61K 31/4412, C07D 213/00, C07D 401/00, C07D 241/00, C07D 333/00, A61K 31/4427, A61P 3/00, C07C 43/00****(11) E 3716**

(96) 03751877.6, 17.9.2003

(97) 1562595, 21.5.2008

(24) 21.5.2008

(31) 412158 P

(32) 19.9.2002

(33) US

(73) ELI LILLY AND COMPANY, Indianapolis, Indiana, US;

(72) Blanco-Pillado Maria-Jesus, Indianapolis, IN, US; Chappell Mark Donald, Noblesville, IN, US; De La Torre Marta Garcia, Alcobendas-Madrid, ES; Diaz Buezo Nuria, Alcobendas-Madrid, ES; Fritz James Erwin, McCordsville, IN, US; Holloway William Glen, Zionsville, IN, US; Matt James Edward, Junior, Fishers, IN, US; Mitch Charles Howard, Columbus, IN, US; Pedregal-Tercero Concepcion, Alcobendas-Madrid, ES; Quimby Steven James, Noblesville, IN, US; Siegel Miles Goodman, Indianapolis, IN, US; Smith Dana Rae, Westfield, IN, US; Stucky Russell Dean, Indianapolis, IN, US; Takeuchi Kumiko, Indianapolis, IN, US; Thomas Elizabeth Marie, Columbus, IN, US; Wolfe Chad Nolan, Noblesville, IN, US;

(74) Hörmannová Zuzana, Ing., Bratislava, SK;

(86) PCT/US2003/026300

(87) WO 2004/026305

(54) Diarylové étery ako antagonisty opioidných receptorov**8 (51) A61K 31/4523, A61P 7/00****(11) E 3743**

(96) 03726262.3, 13.4.2003

(97) 1487461, 26.3.2008

(24) 26.3.2008

(31) 418468 P

(32) 15.10.2002

(33) US

(73) CELGENE CORPORATION, Summit, NJ, US;

(72) Zeldis Jerome B., Princeton, NJ, US;

(74) Majlingová Marta, Ing., Bratislava, SK;

(86) PCT/US2003/011323

(87) WO 2004/035064

(54) Spôsoby použitia a prostriedky obsahujúce imunomodulačné zlúčeniny na liečenie a zvládnutie myelodysplastických syndrómov**8 (51) A61K 31/47, A61P 31/00****(11) E 3685**

(96) 05743054.8, 24.5.2005

(97) 1753427, 2.4.2008

(24) 2.4.2008

(31) 04102402

(32) 28.5.2004

(33) EP

(73) Janssen Pharmaceutica NV, Beerse, BE;

(72) Andries Koenraad Jozef Lodewijk Marcel, Beerse, BE; Van Gestel Jozef Frans Elisabetha, Vosse-laar, BE;

(74) Čechvalová Dagmar, Bratislava, SK;

(86) PCT/EP2005/052371

(87) WO 2005/117875

(54) Použitie substituovaných chinolínových derivátov na liečbu mykobakteriálnych chorôb rezistentných na liečivá**8 (51) A61K 31/495, A61P 37/00****(11) E 3681**

(96) 03732466.2, 26.5.2003

(97) 1569650, 28.5.2008

(24) 28.5.2008

(31) 02080064

(32) 3.12.2002

(33) EP

(73) UCB FARCHIM S.A., Bulle, CH;

(72) Revirron Christophe, Villarvolard, CH;

(74) Žovicová Viera, Mgr., Bratislava, SK;

(86) PCT/EP2003/005491

(87) WO 2004/050094

(54) Použitie levocetirizínu na liečbu pretrvávajúcej alergickej rinitídy

8 (51) A61K 31/519, C07D 487/00, A61P 35/00**(11) E 3683**

(96) 02758437.4, 6.8.2002

(97) 1416935, 12.3.2008

(24) 12.3.2008

(31) 0119249

(32) 7.8.2001

(33) GB

(73) Novartis AG, Basel, CH;

(72) Bold Guido, Gipf, CH; Capraro Hans-Georg, Rheinfelden, CH; Caravatti Giorgio, Bottmingen, CH; Traxler Peter, Schönenbuch, CH;

(74) Čechvalová Dagmar, Bratislava, SK;

(86) PCT/EP2002/008780

(87) WO 2003/013541

(54) 4-Amino-6-fenylpyrolo[2,3-d]pyrimidínové deriváty**8 (51) A61K 35/12, A61K 38/39, A61K 9/70, A61K 9/06, A61L 15/16, A61P 7/00, A61P 17/00****(11) E 3660**

(96) 03425195.9, 28.3.2003

(97) 1462109, 13.2.2008

(24) 13.2.2008

(73) D.M.G. Italia Srl, Pomezia (RM), IT;

(72) Mercuri Luigi, Roma, IT;

(74) Čechvalová Dagmar, Bratislava, SK;

(54) Hemostatické, zvláčňujúce a lubrikačné prípravky obsahujúce výťažok z bravčového tuku**8 (51) A61K 39/39, A61K 39/02, A61K 39/102, A61K 39/12****(11) E 3766**

(96) 04779201.5, 26.7.2004

(97) 1651265, 23.4.2008

(24) 23.4.2008

(31) 490345 P

(32) 24.7.2003

(33) US

(73) Merial Limited, Duluth, GA, US;

(72) Parisot Alexis Guy Andre, Lyon, FR; Des Gouilles-Blechet Stephanie Marie-Catherine, Lyon, FR; Nordgren Robert M., Athens, GA, US; Charreyre Catherine, Saint-Laurent de Mure, FR;

(74) Čechvalová Dagmar, Bratislava, SK;

(86) PCT/US2004/024027

(87) WO 2005/009462

(54) Očkovacia kompozícia na báze emulzia-olej vo vode**8 (51) A61K 47/00, A61K 9/107, A61K 31/185****(11) E 3641**

(96) 03792412.3, 21.8.2003

(97) 1536836, 26.3.2008

(24) 26.3.2008

(31) 02018772

(32) 22.8.2002

(33) EP

(73) Novartis Consumer Health S.A., Nyon, CH;

(72) Steiger Michel, La Tour-de-Peilz, CH;

(74) Čechvalová Dagmar, Bratislava, SK;

(86) PCT/EP2003/009302

(87) WO 2004/017998

(54) Lokálna kompozícia vo forme emulzného gélu obsahujúceho sodnú soľ diklofenaku**8 (51) A61M 1/00****(11) E 3650**

(96) 06122959.7, 25.10.2006

(97) 1779878, 16.4.2008

(24) 16.4.2008

(31) 260595

(32) 27.10.2005

(33) US

(73) Alcon, Inc., Hünenberg, CH;

(72) Morgan Michael, Costa Mesa, CA, US;

(74) PATENTSERVIS BRATISLAVA, a. s., Bratislava, SK;

(54) Snímacia komora tlaku tekutiny**8 (51) A61M 1/00****(11) E 3680**

(96) 06122960.5, 25.10.2006

(97) 1779879, 16.4.2008

(24) 16.4.2008

(31) 260596

(32) 27.10.2005

(33) US

(73) Alcon, Inc., Hünenberg, CH;

(72) Gordon Raphael, Ladera Ranch, CA, US; Morgan Michael, Costa Mesa, CA, US; Sorensen Gary P., Laguna Niguel, CA, US;

(74) PATENTSERVIS BRATISLAVA, a. s., Bratislava, SK;

(54) Snímacia komora tlaku tekutiny**8 (51) B01D 53/46, B01D 53/68, B01D 53/78, F23G 7/06****(11) E 3682**

(96) 05790978.0, 22.9.2005

(97) 1796820, 27.2.2008

(24) 27.2.2008

(31) 102004047440

(32) 28.9.2004

(33) DE

(73) CENTROTERM CLEAN SOLUTIONS GMBH + CO. KG, Blaubeuren, DE;

(72) Hartung Robert Michael, Blaubeuren, DE;

(74) Mešková Viera, Ing., Bratislava, SK;

(86) PCT/DE2005/001678

(87) WO 2006/034684

(54) Zariadenie na čistenie toxických plynov z výrobných procesov**8 (51) B05C 3/00, E04G 21/20****(11) E 3740**

(96) 04016258.8, 9.7.2004

(97) 1500439, 16.4.2008

(24) 16.4.2008

(31) 20311353 U

(32) 23.7.2003

(33) DE

(73) Gustav Pfohl GmbH, Landshut-Altdorf, DE;

(72) Stelke Klaus Dieter, Mettenbach, DE;

(74) PATENTSERVIS BRATISLAVA, a. s., Bratislava, SK;

(54) Aplikátor

8 (51) B05D 3/04**(11) E 3686**

(96) 05717683.6, 24.1.2005

(97) 1711279, 16.4.2008

(24) 16.4.2008

(31) 0450155

(32) 28.1.2004

(33) FR

(73) L'AIR LIQUIDE, Société Anonyme pour l'Étude et l'Exploitation des Procédés Georges Claude, Paris, FR;

(72) Coeuret François, Guyancourt, FR; Rames-Langlade Géraldine, Viroflay, FR; Spizzica Andrea, Cernusco Sul Naviglio, IT;

(74) Čechvalová Dagmar, Bratislava, SK;

(86) PCT/FR2005/050040

(87) WO 2005/075111

(54) Zariadenie na zosietenie ultrafialovým žiarením pod regulovanou atmosférou**8 (51) B22C 1/16****(11) E 3752**

(96) 05017698.1, 13.8.2005

(97) 1752235, 7.5.2008

(24) 7.5.2008

(73) Georg Fischer Automobilguss GmbH, Singen, DE;

(72) Seiterle Wolfram, Hilzingen, DE; Bissert Artur, Stockach, DE;

(74) PATENTSERVIS BRATISLAVA, a. s., Bratislava, SK;

(54) Spôsob výroby zlievárenských jadier alebo foriem**8 (51) B23B 27/00, B23B 29/00****(11) E 3732**

(96) 02779299.3, 4.9.2002

(97) 1425125, 28.5.2008

(24) 28.5.2008

(31) 10145667

(32) 10.9.2001

(33) DE

(73) Hartmetall-Werkzeugsystem Paul Horn GmbH, Tübingen, DE;

(72) Oettle Matthias, Riederich, DE;

(74) PATENTSERVIS BRATISLAVA, a. s., Bratislava, SK;

(86) PCT/EP2002/009856

(87) WO 2003/022491

(54) Rezný nástroj**8 (51) B25B 5/00****(11) E 3711**

(96) 04013594.9, 9.6.2004

(97) 1498223, 23.4.2008

(24) 23.4.2008

(31) MI20031454

(32) 16.7.2003

(33) IT

(73) UNIVER S.p.A., Milano, IT;

(72) Migliori Luciano, Milan, IT;

(74) Majlingová Marta, Ing., Bratislava, SK;

(54) Kompaktné upínacie zariadenie s bočným upínaním členom**8 (51) B25C 1/00, F16B 19/00****(11) E 3697**

(96) 05105014.4, 8.6.2005

(97) 1621292, 2.4.2008

(24) 2.4.2008

(31) 200401933 U

(32) 30.7.2004

(33) ES

(73) Ceravalls Pujol Ramon, Castellar del Valles, ES; Lopez Puche Nuria, Castellar del Valles, ES;

(72) Ceravalls Pujol Ramon, Castellar del Valles, ES; Lopez Puche Nuria, Castellar del Valles, ES;

(74) Bušová Eva, JUDr., Bratislava, SK;

(54) Diel na pripevňovanie predmetov**8 (51) B29B 7/00, B29C 47/10, B29B 17/00, B29B 13/10****(11) E 3646**

(96) 03702170.6, 7.1.2003

(97) 1511607, 19.3.2008

(24) 19.3.2008

(31) 8552002

(32) 5.6.2002

(33) AT

(73) EREMA Engineering Recycling Maschinen und Anlagen Gesellschaft m.b.H., Ansfelden, AT;

(72) Bacher Helmut, St. Florian, AT; Schulz Helmuth, Linz, AT; Wendelin Georg, Linz, AT;

(74) Guniš Jaroslav, Mgr., Bratislava, SK;

(86) PCT/AT2003/000002

(87) WO 2003/103915

(54) Zariadenie na spracovanie termoplastického plastového materiálu**8 (51) B29B 13/10, B29B 17/00, B29C 47/10, B29C 47/58****(11) E 3762**

(96) 04732071.8, 11.5.2004

(97) 1628813, 23.4.2008

(24) 23.4.2008

(31) 8862003

(32) 5.6.2003

(33) AT

(73) EREMA Engineering Recycling Maschinen und Anlagen Gesellschaft m.b.H., Ansfelden, AT;

(72) Bacher Helmut, St. Florian, AT; Schulz Helmuth, Linz, AT; Wendelin Georg, Linz, AT;

(74) Guniš Jaroslav, Mgr., Bratislava, SK;

(86) PCT/AT2004/000167

(87) WO 2004/108380

(54) Zariadenie na spracovanie plastového materiálu na účely recyklácie**8 (51) B29B 17/00, B29B 13/10, B29C 47/10, B29B 7/00, B01F 13/00, B01F 7/16****(11) E 3647**

(96) 05752355.7, 27.6.2005

(97) 1768824, 19.3.2008

(24) 19.3.2008

(31) 12172004

(32) 16.7.2004

(33) AT

(73) EREMA Engineering Recycling Maschinen und Anlagen Gesellschaft m.b.H., Ansfelden-Linz, AT;

(72) Bacher Helmut, St. Florian, AT; Schulz Helmuth, Linz, AT; Hackl Manfred, St. Florian, AT;

- (74) Guniš Jaroslav, Mgr., Bratislava, SK;
 (86) PCT/AT2005/000235
 (87) WO 2006/007610
(54) Zariadenie a spôsob spracovania termoplastického plastového materiálu, ktorý sa má recyklovať
-
- 8 (51) B32B 15/01, B32B 15/02, B32B 15/20, B32B 33/00, F16L 59/08, F16L 59/02, F02B 77/11, G10K 11/00**
(11) E 3696
 (96) 03808275.6, 11.11.2003
 (97) 1562743, 2.4.2008
 (24) 2.4.2008
 (31) 10253832
 (32) 18.11.2002
 (33) DE
 (73) Carcoustics TechConsult GmbH, Leverkusen, DE;
 (72) Berbner Jürgen, Leverkusen, DE; Pirchl Christoph, Vaduz, LI; Gnädig Christian, Mechernich - Obergartzen, DE;
 (74) Bušová Eva, JUDr., Bratislava, SK;
 (86) PCT/EP2003/012577
 (87) WO 2004/045843
(54) Zvukovo izolujúci tepelný ochranný štít
-
- 8 (51) B41J 2/175**
(11) E 3653
 (96) 05011681.3, 5.9.2003
 (97) 1593518, 26.3.2008
 (24) 26.3.2008
 (31) 2002341826, 2003076890, 2003076891, 2003128049, 2003204804, 649806
 (32) 26.11.2002, 20.3.2003, 20.3.2003, 6.5.2003, 31.7.2003, 26.8.2003
 (33) JP, JP, JP, JP, JP, US
 (73) Seiko Epson Corporation, Shinjuku-ku, Tokyo, JP;
 (72) Hashii Kazuhiro, Nagano, JP; Shinada Satoshi, Nagano, JP; Sakai Yasuto, Nagano, JP; Harada Kazumasa, Nagano, JP; Aoki Kazuaki, Nagano, JP;
 (74) PATENTSERVIS BRATISLAVA, a. s., Bratislava, SK;
(54) Atramentová tlačiarenská kazeta
-
- 8 (51) B41M 3/14, B41M 1/00, B41C 1/02, B42D 15/00**
(11) E 3676
 (96) 04763041.3, 29.6.2004
 (97) 1641624, 16.4.2008
 (24) 16.4.2008
 (31) 03015090
 (32) 3.7.2003
 (33) EP
 (73) SICPA HOLDING S.A., Prilly, CH;
 (72) Benninger Nathalie, La Chaux-de-Fonds, CH; Despland Claude-Alain, Prilly, CH; Degott Pierre, Crissier, CH; Müller Edgar, Fribourg, CH;
 (74) ROTT, RŮŽIČKA & GUTTMANN, v. o. s., Bratislava, SK;
 (86) PCT/EP2004/007028
 (87) WO 2005/002866
(54) Spôsob a prostriedky na výrobu magneticky indukovaného vzoru v počahu obsahujúcim magnetické častice
-
- 8 (51) B42D 15/00, B42D 15/10, G06K 19/10**
(11) E 3763
 (96) 04797592.5, 4.11.2004
 (97) 1687152, 23.4.2008
 (24) 23.4.2008
 (31) 03025531
 (32) 7.11.2003
 (33) EP
 (73) SICPA HOLDING S.A., Prilly, CH;
 (72) Bleikolm Anton, Ecublens, CH; Degott Pierre, Crissier, CH; Despland Claude-Alain, Prilly, CH; Müller Edgar, Fribourg, CH;
 (74) ROTT, RŮŽIČKA & GUTTMANN, v. o. s., Bratislava, SK;
 (86) PCT/EP2004/012465
 (87) WO 2005/044583
(54) Bezpečnostný dokument, spôsob výroby bezpečnostného dokumentu a použitie bezpečnostného dokumentu
-
- 8 (51) B60B 11/00**
(11) E 3692
 (96) 02406026.1, 26.11.2002
 (97) 1424216, 26.3.2008
 (24) 26.3.2008
 (73) Gebr. Schaad AG Räderfabrik, Subingen, CH;
 (72) Schaad Rudolf, Deitingen, CH; Schaad Fritz Johann, Subingen, CH;
 (74) PATENTSERVIS BRATISLAVA, a. s., Bratislava, SK;
(54) Upevňovací prostriedok
-
- 8 (51) B60B 21/00, B60B 1/00**
(11) E 3688
 (96) 02425686.9, 8.11.2002
 (97) 1418064, 26.3.2008
 (24) 26.3.2008
 (73) Campagnolo S.r.l., Vicenza (VI), IT;
 (72) Meggiolan Mario, Creazzo (Vicenza), IT; Passarotto Maurizio, Rovigo, IT;
 (74) ROTT, RŮŽIČKA & GUTTMANN, v. o. s., Bratislava, SK;
(54) Spôsob výroby spicového kolesa pre bicykle
-
- 8 (51) B60L 5/00, B60L 13/00, B60L 9/00**
(11) E 3643
 (96) 04729367.5, 24.4.2004
 (97) 1633592, 2.4.2008
 (24) 2.4.2008
 (31) 10326614
 (32) 13.6.2003
 (33) DE
 (73) Dürr Systems GmbH, Stuttgart, DE;
 (72) Lindig Erik, Kelkheim, DE;
 (74) Bušová Eva, JUDr., Bratislava, SK;
 (86) PCT/EP2004/004351
 (87) WO 2004/110805
(54) Dopravný systém
-

- 8 (51) B60L 9/00**
(11) E 3725
 (96) 02759941.4, 1.8.2002
 (97) 1420976, 11.6.2008
 (24) 11.6.2008
 (31) 01870188
 (32) 31.8.2001
 (33) EP
 (73) ALSTOM BELGIUM S.A., Charleroi, BE;
 (72) Colasse Alexis, Jambes, BE; Delecluse Christophe, Tournai, BE; Maffei Raphael, Carnieres, BE;
 (74) Tomeš Pavol, Ing., Bratislava, SK;
 (86) PCT/BE2002/000133
 (87) WO 2003/018346
(54) Spôsob elektrického napájania väčším počtom napätových úrovní pre železničné vozidlo a zariadenie na uskutočňovanie tohto spôsobu

- 8 (51) B60S 9/00**
(11) E 3735
 (96) 03252095.9, 2.4.2003
 (97) 1350701, 7.5.2008
 (24) 7.5.2008
 (31) 369502 P
 (32) 2.4.2002
 (33) US
 (73) SAF-Holland, Inc., Holland, Michigan, US;
 (72) Peveler Michael W., Warrenton, Missouri, US;
 (74) PATENTSERVIS BRATISLAVA, a. s., Bratislava, SK;
(54) Zariadenie na dosadnutie na povrch a spôsob jeho zostavenia

- 8 (51) B60T 17/18, B61H 5/00, F16D 66/00**
(11) E 3719
 (96) 05019983.5, 14.9.2005
 (97) 1640233, 2.4.2008
 (24) 2.4.2008
 (31) 102004045846
 (32) 20.9.2004
 (33) DE
 (73) Faiveley Transport Remscheid GmbH, Remscheid, DE;
 (72) Ruppert Helmut, Remscheid, DE; Keschwari Mahmud, Barsinghausen, DE;
 (74) Žovicová Viera, Mgr., Bratislava, SK;
(54) Zariadenie a spôsob na kontrolovanie funkcie strmeňa kotúčovej brzdy

- 8 (51) B61G 7/00**
(11) E 3761
 (96) 05009843.3, 4.5.2005
 (97) 1719685, 7.5.2008
 (24) 7.5.2008
 (73) Voith Turbo Scharfenberg GmbH & Co. KG, Salzgitter-Watenstedt, DE;
 (72) Kontetzki Arthur, Salzgitter, DE;
 (74) PATENTSERVIS BRATISLAVA, a. s., Bratislava, SK;
(54) Hlava spriahadla s držiakom zariadenia na automatické spojovanie koľajových vozidiel

- 8 (51) B61L 3/00**
(11) E 3657
 (96) 04819700.8, 1.12.2004
 (97) 1697195, 19.3.2008
 (24) 19.3.2008
 (31) TO20030978
 (32) 5.12.2003
 (33) IT
 (73) Ansaldo Segnalamento Ferroviario S.p.A., Tito, IT;
 (72) Sabina Salvatore, Pisa, IT; Canepa Giovanni, Genova, IT;
 (74) Guniš Jaroslav, Mgr., Bratislava, SK;
 (86) PCT/EP2004/053217
 (87) WO 2005/054030
(54) Železničné návěstidlo a spôsob jeho výroby

- 8 (51) B61L 5/00, H02M 5/00, H03K 17/00**
(11) E 3671
 (96) 05798072.4, 1.11.2005
 (97) 1814766, 12.3.2008
 (24) 12.3.2008
 (31) 20041091
 (32) 2.11.2004
 (33) CZ
 (73) AŽD Praha S.R.O., Praha, CZ;
 (72) Burda Martin, Plumlov, CZ; Martinec Josef, Praha, CZ; Novák Jaroslav, Říčany, CZ; Doubek Pavel, Praha, CZ; Fuchs Pavel, Praha, CZ;
 (74) Kubínyi Peter, Bc., Trenčín, SK;
 (86) PCT/CZ2005/000082
 (87) WO 2006/047971
(54) Bezpečný trojfázový bezkontaktný spínač

- 8 (51) B61L 23/00, B61L 27/00, B61B 13/04**
(11) E 3642
 (96) 04790379.4, 14.10.2004
 (97) 1673270, 26.3.2008
 (24) 26.3.2008
 (31) 10348259
 (32) 16.10.2003
 (33) DE
 (73) Dürr Systems GmbH, Stuttgart, DE;
 (72) Fischer Werner, Mörfelden-Walldorf, DE; Kansy Dirk, Schopp, DE; Zorn Michael, Selters im Taunus, DE;
 (74) Bušová Eva, JUDr., Bratislava, SK;
 (86) PCT/EP2004/011513
 (87) WO 2005/037623
(54) Koľajovo vedený dopravný systém

- 8 (51) B62K 5/00**
(11) E 3662
 (96) 05110923.9, 18.11.2005
 (97) 1666346, 19.3.2008
 (24) 19.3.2008
 (31) MI20042340
 (32) 6.12.2004
 (33) IT
 (73) PIAGGIO & C. S.p.A., Pontedera (Pisa), IT;
 (72) Marcacci Maurizio, Livorno, IT;
 (74) Bušová Eva, JUDr., Bratislava, SK;
(54) Spôsob výmeny predných kolies pri trojkolesovom vozidle

8 (51) B63H 9/00, F03D 3/00**(11) E 3652**

(96) 04004172.5, 24.2.2004

(97) 1568602, 11.4.2007

(24) 11.4.2007

(73) WOLFGANG JOBMANN GMBH, Hamburg, DE;

(72) Jobmann Wolfgang, Hamburg, DE; Stamme Peter, Hamburg, DE;

(74) Hörmannová Zuzana, Ing., Bratislava, SK;

(54) Prídavné hnacie zariadenie na odchyľovanie prúdu fluida**8 (51) B65B 1/04, B65B 1/00****(11) E 3709**

(96) 04743667.0, 4.8.2004

(97) 1656296, 14.5.2008

(24) 14.5.2008

(31) 0318437

(32) 6.8.2003

(33) GB

(73) Pfizer Limited, Sandwich, Kent, GB;

(72) Houzgo Peter John, Cambridge, GB;

(74) Tomeš Pavol, Ing., Bratislava, SK;

(86) PCT/GB2004/003380

(87) WO 2005/014397

(54) Spôsob a prístroj na plnenie kontajnera**8 (51) B65C 9/00****(11) E 3760**

(96) 04804005.9, 17.12.2004

(97) 1706322, 25.6.2008

(24) 25.6.2008

(31) 102004002798

(32) 19.1.2004

(33) DE

(73) Krones Aktiengesellschaft, Neutraubling, DE;

(72) Kursawe Andreas, Kirchroth, DE;

(74) Tomeš Pavol, Ing., Bratislava, SK;

(86) PCT/EP2004/014400

(87) WO 2005/068301

(54) Zariadenie na transport a etiketovanie nádob**8 (51) B65D 5/44, B65D 6/18, B65D 77/04, F42B 39/00****(11) E 3679**

(96) 03009215.9, 23.4.2003

(97) 1422148, 5.3.2008

(24) 5.3.2008

(31) 10255034

(32) 19.11.2002

(33) DE

(73) Duropack Wellpappe Ansbach GmbH, Ansbach, DE;

(72) Stephan Thomas, Burgoberbach, DE;

(74) Bušová Eva, JUDr., Bratislava, SK;

(54) Prepravné balenie**8 (51) B65D 17/00, B65D 77/10****(11) E 3736**

(96) 04077796.3, 11.10.2004

(97) 1645517, 7.5.2008

(24) 7.5.2008

(73) Impress Group B.V., Deventer, NL;

(72) Jouillat Jean-François René, Bauge, FR; Savrij Dros-te Fred Willem, Warnsveld, NL;

(74) PATENTSERVIS BRATISLAVA, a. s., Bratislava, SK;

(54) Opätovne uzatvárateľné fóliové viečko**8 (51) B65D 33/01****(11) E 3690**

(96) 04012528.8, 27.5.2004

(97) 1607339, 26.3.2008

(24) 26.3.2008

(73) RKW AG Rheinische Kunststoffwerke, Worms, DE;

(72) Heinemeier Jürgen, Kalefeld, DE; Lückmann Burkhard, Northeim, DE; Reimann Günther, Nörten-Hardenberg, DE;

(74) PATENTSERVIS BRATISLAVA, a. s., Bratislava, SK;

(54) Pružný obal z plastu**8 (51) B65D 35/24, B65D 47/06, B65D 23/00, B65D 69/00****(11) E 3693**

(96) 04250315.1, 21.1.2004

(97) 1557369, 9.4.2008

(24) 9.4.2008

(73) GENERAL ELECTRIC COMPANY, Schenectady, NY, US;

(72) Whitney Peter M., Clifton Park, NY, US;

(74) PATENTSERVIS BRATISLAVA, a. s., Bratislava, SK;

(54) Dávkovač na dávkovanie silikón-gumovej kompozície**8 (51) B65D 81/38, B65D 21/02****(11) E 3658**

(96) 05024667.7, 11.11.2005

(97) 1785370, 19.3.2008

(24) 19.3.2008

(73) SEDA S.p.A., Arzano-Napoli, IT;

(72) D'Amato Gianfranco, Arzano Napoli, IT;

(74) Guniš Jaroslav, Mgr., Bratislava, SK;

(54) Izolovaný pohár**8 (51) B65F 1/14, B65F 3/02****(11) E 3756**

(96) 05107503.4, 16.8.2005

(97) 1679271, 11.6.2008

(24) 11.6.2008

(31) 1028001

(32) 11.1.2005

(33) NL

(73) Wastec B.V., Veenendaal, NL;

(72) Achterberg Willem Jan, Veenendaal, NL;

(74) PATENTSERVIS BRATISLAVA, a. s., Bratislava, SK;

(54) Systém na zber odpadu so spájacím zariadením

8 (51) B65G 45/00**(11) E 3695**

- (96) 02775630.3, 24.9.2002
(97) 1434725, 19.3.2008
(24) 19.3.2008
(31) 0103292
(32) 3.10.2001
(33) SE
(73) Metso Minerals (Wear Protection) AB, Trelleborg, SE;
(72) Malmberg Mats Anders, Rydsgård, SE;
(74) PATENTSERVIS BRATISLAVA, a. s., Bratislava, SK;
(86) PCT/SE2002/001728
(87) WO 2003/035518
(54) Škrabák dopravníkového pásu

8 (51) B67D 5/01**(11) E 3705**

- (96) 04707566.8, 3.2.2004
(97) 1625093, 9.1.2008
(24) 9.1.2008
(31) 0301724, 0307872
(32) 13.2.2003, 30.6.2003
(33) FR, FR
(73) Bluestar Silicones France, Lyon Cedex 03, FR;
(72) Mauger Frédéric, Changy, FR; Craplet Julien, Cran, FR; Jean Frederic, Leverkusen, DE;
(74) PATENTSERVIS BRATISLAVA, a. s., Bratislava, SK;
(86) PCT/FR2004/050039
(87) WO 2004/074164
(54) Spôsob vyprázdňovania viskózneho produktu z poddajného kontajnera

8 (51) C04B 35/03, F27B 7/00, F27D 1/00, B22D 41/02**(11) E 3667**

- (96) 03785758.8, 6.12.2003
(97) 1575879, 9.4.2008
(24) 9.4.2008
(31) 10301881
(32) 17.1.2003
(33) DE
(73) Refractory Intellectual Property GmbH & Co. KG, Wien, AT;
(72) Eder Johann, Leoben, AT; Neuböck Rainer, Graz, AT;
(74) Juran Svetozár, JUDr., Bratislava, SK;
(86) PCT/EP2003/013823
(87) WO 2004/065323
(54) Hmota na výrobu žiaruvzdornej keramickej tvarovky, z nej vyrobená výmurovka a jej použitie

8 (51) C07D 209/00, C07C 233/00**(11) E 3750**

- (96) 04803188.4, 19.11.2004
(97) 1692105, 14.5.2008
(24) 14.5.2008
(31) 10356717
(32) 2.12.2003
(33) DE

(73) Sanofi-Aventis Deutschland GmbH, Frankfurt am Main, DE;

(72) Schubert Gerrit, Kelkheim, DE; Rieke-Zapp Joerg, Frankfurt, DE; Keil Johannes, Frankfurt, DE; Kleemann Heinz-Werner, Bismarckshausen, DE; Hanna Reda, Allentown, PA, US; Huang Bao-Guo, Bridgewater, NJ, US; WU Xiao-Dong, Bridgewater, NJ, US; Gouraud Yves, Montfermeil, FR;

(74) Čechvalová Dagmar, Bratislava, SK;

(86) PCT/EP2004/013153

(87) WO 2005/054195

(54) Spôsob prípravy (3-oxo-2,3-dihydro-1H-izoin-dol-1-yl)-acetylguanidínových derivátov

8 (51) C07D 215/00, A61K 31/4706, A61P 9/00**(11) E 3713**

- (96) 05820982.6, 21.10.2005
(97) 1802581, 2.4.2008
(24) 2.4.2008
(31) 621280 P
(32) 22.10.2004
(33) US
(73) Wyeth, Madison, NJ, US;
(72) Boschelli Diane Harris, New City, New York, US; Zaleska Margaret, Narberth, PA, US; Barrios-Sosa Ana Carolina, Olanda, SC, US;
(74) Majlingová Marta, Ing., Bratislava, SK;
(86) PCT/US2005/037839
(87) WO 2006/047262
(54) 4-[(2,4-Dichlór-5-metoxifynyl)amino]-6-alkoxy-7-etinyl-3-chinolíkarbonitrily na liečenie ischemickej príhody

8 (51) C07D 215/00, A61K 31/47, A61P 5/00, C07D 401/00, C07D 409/00**(11) E 3703**

- (96) 03808299.6, 16.12.2003
(97) 1578727, 16.4.2008
(24) 16.4.2008
(31) 435479 P, 02102865
(32) 20.12.2002, 20.12.2002
(33) US, EP
(73) N.V. Organon, Oss, NL;
(72) Timmers Cornelis Marius, Oss, NL; Karstens Willem Frederik Johan, Oss, NL;
(74) Majlingová Marta, Ing., Bratislava, SK;
(86) PCT/EP2003/051024
(87) WO 2004/056779
(54) Tetrahydrochinolínové deriváty a ich použitie ako modulátory FSH receptora

8 (51) C07D 401/00**(11) E 3749**

- (96) 03751703.4, 15.10.2003
(97) 1556370, 11.6.2008
(24) 11.6.2008
(31) 0203092
(32) 18.10.2002
(33) SE
(73) AstraZeneca AB, Södertälje, SE;
(72) Gustavsson Anders, Södertälje, SE;
(74) Čechvalová Dagmar, Bratislava, SK;
(86) PCT/SE2003/001602
(87) WO 2004/035565
(54) Spôsob syntézy benzimidazolovej zlúčeniny

8 (51) C07D 401/00, C07D 405/00, A61K 31/517, A61P 35/00**(11) E 3739**

(96) 04768469.1, 13.9.2004

(97) 1667991, 14.5.2008

(24) 14.5.2008

(31) 0321620, 0406163

(32) 16.9.2003, 19.3.2004

(33) GB, GB

(73) AstraZeneca AB, Södertälje, SE;

(72) Hennequin Laurent Francois Andre, Reims, FR; Halsall Christopher Thomas, Macclesfield, Cheshire, GB;

(74) Čechvalová Dagmar, Bratislava, SK;

(86) PCT/GB2004/003923

(87) WO 2005/026150

(54) Chinazolinové deriváty ako inhibítory tyrozínkinázy

Hertfordshire, GB; Lunniss Christopher James, Stevenage Hertfordshire, GB; Redfern Tracy Jane, Stevenage Hertfordshire, GB; Redgrave Alison Judith, Stevenage Hertfordshire, GB; Robinson John Edward, Stevenage Hertfordshire, GB; Woodrow Michael, Stevenage Hertfordshire, GB;

(74) Majlingová Marta, Ing., Bratislava, SK;

(86) PCT/EP2004/005494

(87) WO 2004/103998

(54) Chinolinové deriváty ako inhibítory fosfodiesterázy**8 (51) C07D 405/00, C07D 239/00, A61K 31/44, A61K 31/505, A61K 31/506****(11) E 3699**

(96) 04717398.4, 4.3.2004

(97) 1601670, 7.5.2008

(24) 7.5.2008

(31) 379868

(32) 5.3.2003

(33) US

(73) Targacept Inc., Winston-Salem, NC, US;

(72) Schmitt Jeffrey Daniel, Winston-Salem, North Carolina, US; Dull Gary Maurice, Winston-Salem, North Carolina, US; Genevois-Borella Arielle, Thiais, FR; Capet Marc, Melesse, FR; Cheve Michel, Soisy Sur Seine, FR;

(74) Hörmannová Zuzana, Ing., Bratislava, SK;

(86) PCT/US2004/006530

(87) WO 2004/078752

(54) Arylvinylazacykloalkánové zlúčeniny a spôsoby ich prípravy a použitia**8 (51) C07D 495/00, C07D 491/00, A61K 31/407, A61P 29/00, C07D 471/00****(11) E 3700**

(96) 04804136.2, 21.12.2004

(97) 1725567, 26.3.2008

(24) 26.3.2008

(31) 10360792

(32) 23.12.2003

(33) DE

(73) Grünenthal GmbH, Aachen, DE;

(72) Hinze Claudia, Aachen, DE; Sundermann Bernd, Aachen, DE; Schick Hans, Berlin-Weissensee, DE; Henkel Birgitta, Berlin, DE; Englberger Werner, Stolberg, DE; Oberbörsch Stefan, Aachen, DE; Friderichs Elmar, Stolberg, DE; Frommann Sven, Aachen, DE; Kögel Babette-Yvonne, Langerwehe, DE; Linz Klaus, Wachtberg, DE; Merla Beatrice, Aachen, DE; Saunders Derek, Aachen, DE; Schröder Wolfgang, Aachen, DE;

(74) Hörmannová Zuzana, Ing., Bratislava, SK;

(86) PCT/EP2004/014539

(87) WO 2005/066183

(54) Spirocyclické deriváty cyklohexánu s afinitou k ORL1 receptora**8 (51) C07D 417/00, C07D 215/00, C07D 413/00, C07D 403/00, C07D 407/00, C07D 401/00, C07D 409/00, A61K 31/4706, A61K 31/4709, A61P 11/00****(11) E 3651**

(96) 04733799.3, 19.5.2004

(97) 1633748, 5.3.2008

(24) 5.3.2008

(31) 0311688, 0326187

(32) 21.5.2003, 10.11.2003

(33) GB, GB

(73) GLAXO GROUP LIMITED, Greenford, Middlesex, GB;

(72) Baldwin Ian Robert, Stevenage Hertfordshire, GB; Barker Michael David, Stevenage Hertfordshire, GB; Dean Anthony William, Stevenage Hertfordshire, GB; Eldred Colin David, Stevenage Hertfordshire, GB; Evans Brian, Stevenage Hertfordshire, GB; Gough Sharon Lisa, Stevenage Hertfordshire, GB; Guntrip Stephen Barry, Stevenage Hertfordshire, GB; Hamblin Julie Nicole, Stevenage Hertfordshire, GB; Holman Stuart, Stevenage Hertfordshire, GB; Jones Paul, Stevenage Hertfordshire, GB; Lindvall Mika Kristian, Stevenage

8 (51) C07H 17/00**(11) E 3728**

(96) 04706681.6, 30.1.2004

(97) 1592700, 2.4.2008

(24) 2.4.2008

(31) 0302310

(32) 31.1.2003

(33) GB

(73) Merial Limited, Harlow, Essex, GB;

(72) Pitterna Thomas, Basel, CH; Maienfisch Peter, Basel, CH; Murphy Kessabi Fiona, Basel, CH; Cassayre Jérôme, Basel, CH; Quaranta Laura, Basel, CH; Jung Pierre, Basel, CH;

(74) Čechvalová Dagmar, Bratislava, SK;

(86) PCT/EP2004/000900

(87) WO 2004/066725

(54) Deriváty avermektínu a avermektín-monosacharidov substituované v polohe 4'- alebo 4', vykazujúce pesticídne vlastnosti

8 (51) C07H 19/00, A01N 43/90**(11) E 3727**

(96) 04764568.4, 27.8.2004

(97) 1660510, 2.4.2008

(24) 2.4.2008

(31) 0320176

(32) 28.8.2003

(33) GB

(73) Merial Limited, Harlow, Essex, GB;

(72) Murphy Kessabi Fiona, Basel, CH; Pitterna Thomas, Basel, CH; Maienfisch Peter, Basel, CH; Cas-sayre Jérôme, Basel, CH; Quaranta Laura, Basel, CH; Jung Pierre, Basel, CH; Hueter Ottmar Franz, Basel, CH;

(74) Čechvalová Dagmar, Bratislava, SK;

(86) PCT/EP2004/009594

(87) WO 2005/021569

(54) Avermektíny a avermektín-monosacharidy substituované v polhe 4'- alebo 4''-, vykazujúce pesticídne vlastnosti

(73) Merck Patent GmbH, Darmstadt, DE;

(72) Lauder Scott, Boxborough, MA, US; Gillies Stephen D., Carlisle, MA, US;

(74) Bušová Eva, JUDr., Bratislava, SK;

(86) PCT/EP2004/014555

(87) WO 2005/063820

(54) Fúzne proteíny IL-7, ktoré obsahujú protilátkovú časť, ich príprava a použitie**8 (51) C07K 7/00, C12P 21/06****(11) E 3751**

(96) 05819403.6, 13.12.2005

(97) 1828228, 7.5.2008

(24) 7.5.2008

(31) 102004060750

(32) 15.12.2004

(33) DE

(73) Sanofi-Aventis Deutschland GmbH, Frankfurt am Main, DE;

(72) Ehlers Eberhard, Hofheim, DE; Decker Heinrich, Eppstein, DE; Rissom Sebastian, Bourg la Reine, FR; Seidel Guido, Frankfurt am Main, DE; Olliger Reiner, Bruchköbel, DE;

(74) Čechvalová Dagmar, Bratislava, SK;

(86) PCT/EP2005/013336

(87) WO 2006/063783

(54) Spôsob deacylácie lipopeptidov**8 (51) C08F 222/00, C08F 220/00, G02B 1/04****(11) E 3757**

(96) 03764590.0, 15.7.2003

(97) 1521786, 23.4.2008

(24) 23.4.2008

(31) 396201 P

(32) 16.7.2002

(33) US

(73) Alcon, Inc., Hünenberg, CH;

(72) Schlueter Douglas C., Azle, TX, US; Leboeuf Albert R., Burleson, TX, US; Karakelle Mutlu, Fort Worth, TX, US;

(74) Bušová Eva, JUDr., Bratislava, SK;

(86) PCT/US2003/021902

(87) WO 2004/007579

(54) Materiály pre oftalmické a otorinolaryngologické zariadenia**8 (51) C07K 14/195, A61K 39/02, A61K 39/09, C07K 1/00****(11) E 3724**

(96) 05797390.1, 20.9.2005

(97) 1791860, 23.4.2008

(24) 23.4.2008

(31) 0421083

(32) 22.9.2004

(33) GB

(73) GlaxoSmithKline Biologicals S.A., Rixensart, BE;

(72) Biemans Ralph L., Rixensart, BE; Goraj Carine, Rixensart, BE; Mertens Emmanuel, Rixensart, BE; Vandercammen A., Rixensart, BE;

(74) Majlingová Marta, Ing., Bratislava, SK;

(86) PCT/EP2005/010258

(87) WO 2006/032499

(54) Spôsob čistenia bakteriálneho cytolyzínu**8 (51) C08K 5/00****(11) E 3701**

(96) 05850556.1, 20.12.2005

(97) 1828297, 2.4.2008

(24) 2.4.2008

(31) 0413750

(32) 22.12.2004

(33) FR

(73) ROQUETTE FRERES, Lestrem, FR;

(72) Mentink Léon, Roubaix, FR; Bernaerts Joël, Labeuvrière, FR; Maze Michel, Bordeaux, FR; Delfosse Frédéric, Pessac, FR;

(74) Guniš Jaroslav, Mgr., Bratislava, SK;

(86) PCT/FR2005/003207

(87) WO 2006/070104

(54) Spôsob prípravy a spracovania bitúmenových kompozícií**8 (51) C07K 14/435, C12N 15/62, A61K 38/04****(11) E 3698**

(96) 04804151.1, 21.12.2004

(97) 1699822, 23.4.2008

(24) 23.4.2008

(31) 533406 P

(32) 30.12.2003

(33) US

8 (51) C08L 77/00, C08K 3/00**(11) E 3733**

(96) 04700487.4, 7.1.2004

(97) 1702007, 30.4.2008

(24) 30.4.2008

(73) Italmatch Chemicals S.P.A., Genova, IT;

(72) Costanzi Silvestro, Genova, IT; Leonardi Maurizio, Genova, IT;

(74) PATENTSERVIS BRATISLAVA, a. s., Bratislava, SK;

(86) PCT/IB2004/000014

(87) WO 2005/075566

(54) Samozhášací polyamidový prostriedok s fosforanom hlinitým

8 (51) C11C 5/00**(11) E 3666**

(96) 05018630.3, 26.8.2005

(97) 1661974, 14.5.2008

(24) 14.5.2008

(31) 102004041473

(32) 27.8.2004

(33) DE

(73) Reifenhäuser GmbH & Co. KG Maschinenfabrik, Troisdorf, DE;

(72) Thewes Dieter, Troisdorf, DE; Lohmann Heinrich, Lohmar, DE; Feige Stefan, Siegburg, DE;

(74) Holoubková Mária, Ing., Bratislava, SK;

(54) Spôsob zhotovovania sviečok**8 (51) C12M 1/107, C12P 5/00, B01F 7/02****(11) E 3674**

(96) 05798733.1, 4.11.2005

(97) 1841853, 23.4.2008

(24) 23.4.2008

(31) 123052005

(32) 26.1.2005

(33) CH

(73) Kompogas AG, Glattbrugg, CH;

(72) Schmid Walter, Glattbrugg, CH;

(74) Holoubková Mária, Ing., Bratislava, SK;

(86) PCT/CH2005/000647

(87) WO 2006/079228

(54) Spôsob a zariadenie na prevádzku ležatej fermentačnej nádoby s piestovým prietokom**8 (51) C12N 5/06, C12N 7/00, A61K 39/12, A61P 31/00****(11) E 3738**

(96) 03766057.8, 1.9.2003

(97) 1434858, 23.4.2008

(24) 23.4.2008

(31) 200201302

(32) 5.9.2002

(33) DK

(73) Bavarian Nordic A/S, Kvistgaard, DK;

(72) Rätthe Ingmar, Olching, DE; Felder Eva, München, DE; Heller Karl, Unterföhring, DE;

(74) Čechvalová Dagmar, Bratislava, SK;

(86) PCT/EP2003/009704

(87) WO 2004/022729

(54) Spôsob amplifikácie poxvírusu pri bezsérových podmienok**8 (51) C12N 5/08, A61K 35/14, C07K 16/18, A61P 37/00****(11) E 3645**

(96) 05009317.8, 11.7.2003

(97) 1557462, 26.3.2008

(24) 26.3.2008

(31) 10231655

(32) 12.7.2002

(33) DE

(73) Blasticon Biotechnologische Forschung GmbH, Kiel, DE;

(72) Kremer Bernd Karl Friedrich, Kiel, DE; Fändrich Fred, Kiel, DE; Schulze Maren, Wittenberger Passau, DE;

(74) ROTT, RŮŽIČKA & GUTTMANN, v. o. s., Bratislava, SK;

(54) Bunky monocytového pôvodu indukujúce prijatie transplantátu a ich príprava a použitie**8 (51) C13K 1/00, C12N 9/42, C12P 7/02, D21C 5/00****(11) E 3720**

(96) 03784091.5, 28.7.2003

(97) 1527204, 2.4.2008

(24) 2.4.2008

(31) 0218012

(32) 5.8.2002

(33) GB

(73) Ciba Specialty Chemicals Water Treatments Limited, Bradford, West Yorkshire, GB;

(72) Hughes Jonathan, West Yorkshire, GB;

(74) Čechvalová Dagmar, Bratislava, SK;

(86) PCT/EP2003/008295

(87) WO 2004/015146

(54) Výroba fermentačného produktu**8 (51) C23C 2/02, C23C 2/06****(11) E 3737**

(96) 05809221.4, 10.10.2005

(97) 1805341, 7.5.2008

(24) 7.5.2008

(31) 0411190

(32) 20.10.2004

(33) FR

(73) ArcelorMittal France, Saint Denis, FR;

(72) Drillet Pascal, Rozerieulles, FR; Bouleau Daniel, Metz, FR;

(74) Čechvalová Dagmar, Bratislava, SK;

(86) PCT/FR2005/002491

(87) WO 2006/042930

(54) Spôsob potiahnutia pásov Fe-C-Mn-oceli vedením cez horúci zinkový kúpeľ**8 (51) C23C 8/00, F01D 5/28****(11) E 3767**

(96) 04006282.0, 17.3.2004

(97) 1462537, 2.4.2008

(24) 2.4.2008

(31) 10312853, 10351946

(32) 21.3.2003, 7.11.2003

(33) DE, DE

(73) DECHEMA Gesellschaft für Chemische Technik und Biotechnologie e.V., Frankfurt, DE;

(72) Schütze Michael, Prof. Dr.-Ing., Aschaffenburg, DE; Donchev Alexander, Dr., Frankfurt am Main, DE;

(74) Tomeš Pavol, Ing., Bratislava, SK;

(54) Spôsob ošetrovania povrchu zliatiny Al, najmä konštrukčných prvkov pozostávajúcich zo zliatiny TiAl, a použitie organických halogénovaných zlúčenín alebo halogenidov viazaných v organickej matrici**8 (51) C23G 1/08, C11D 1/38, C11D 3/20, C11D 3/26, C11D 11/00, B23K 26/00****(11) E 3664**

(96) 05783852.6, 20.9.2005

(97) 1809791, 23.1.2008

(24) 23.1.2008

(31) 102004046737

(32) 25.9.2004

(33) DE

- (73) Chemetall GmbH, Frankfurt am Main, DE;
 (72) Fischer Peter, Oberehrendingen, CH; Brunner Hanspeter, Baden, CH;
 (74) Bušová Eva, JUDr., Bratislava, SK;
 (86) PCT/EP2005/010117
 (87) WO 2006/039983
(54) Spôsob odstraňovania laserových okovín

8 (51) D02G 3/36

- (11) E 3710**
 (96) 04805560.2, 25.11.2004
 (97) 1687471, 21.5.2008
 (24) 21.5.2008
 (31) 0313813
 (32) 25.11.2003
 (33) FR
 (73) Chavanoz Industrie, Chavanoz, FR;
 (72) Pollet Laurence, Lyon, FR; Ducru Violaine, Lyon, FR; Veran Stéphane, Aix-Les-Bains, FR; Pajot Anthony, Cremieu, FR; Lambour Stéphanie, Lyon, FR;
 (74) Bušová Eva, JUDr., Bratislava, SK;
 (86) PCT/FR2004/003032
 (87) WO 2005/052232
(54) Kompozitné vlákno obsahujúce súvislé vlákno a matricu obsahujúcu penový polymér

8 (51) D04B 21/00, D04B 1/06

- (11) E 3764**
 (96) 03818385.1, 29.8.2003
 (97) 1658398, 23.4.2008
 (24) 23.4.2008
 (73) Penn Elastic GmbH, Paderborn, DE;
 (72) Regenstein Markus, Paderborn, DE; Page Nigel, Paderborn-Neuenbeken, DE;
 (74) ROTT, RŮŽIČKA & GUTTMANN, v. o. s., Bratislava, SK;
 (86) PCT/EP2003/009624
 (87) WO 2005/021852
(54) Textilný polotovár, spôsob výroby takého textilného polotovaru a odevná súčasť obsahujúca textilný polotovár

8 (51) D06N 3/00, C09J 7/02, G09F 7/00, D06N 7/00

- (11) E 3747**
 (96) 02783217.9, 26.9.2002
 (97) 1440204, 7.5.2008
 (24) 7.5.2008
 (31) 0112433
 (32) 27.9.2001
 (33) FR
 (73) Tissage et Enduction Serge Ferrari SA, Saint Jean de Soudain, FR;
 (72) Perillon Jean-Luc, Saint Paul Trois Chateaux, FR; Langner Michael, Erzingen, DE;
 (74) Juran Svetozár, JUDr., Bratislava, SK;
 (86) PCT/FR2002/003288
 (87) WO 2003/035968
(54) Podklad vývesnej plochy obsahujúci impregnovanú textíliu

8 (51) D07B 1/00

- (11) E 3722**
 (96) 04741899.1, 25.6.2004
 (97) 1646750, 23.4.2008
 (24) 23.4.2008
 (31) 03102245
 (32) 22.7.2003
 (33) EP
 (73) N.V. BEKAERT S.A., Zvevegem, BE;
 (72) Vanneste Stijn, Ingelmunster, BE; Cauwels Hans, Adegem, BE;
 (74) Čechvalová Dagmar, Bratislava, SK;
 (86) PCT/EP2004/051252
 (87) WO 2005/014925
(54) Hybridný vysoko predlžovateľný kord

8 (51) D07B 1/00

- (11) E 3721**
 (96) 04741895.9, 25.6.2004
 (97) 1646749, 30.4.2008
 (24) 30.4.2008
 (31) 03102201
 (32) 17.7.2003
 (33) EP
 (73) N.V. BEKAERT S.A., Zvevegem, BE;
 (72) Meersschaut Dirk, Ooigem, BE; Vanneste Stijn, Ingelmunster, BE; Cauwels Hans, Adegem, BE;
 (74) Čechvalová Dagmar, Bratislava, SK;
 (86) PCT/EP2004/051246
 (87) WO 2005/014924
(54) Oceľový kord s otvorenými vrstvami s vysokým zaťažením pri pretrhnutí

8 (51) E01D 2/00

- (11) E 3746**
 (96) 05815480.8, 27.10.2005
 (97) 1805366, 19.3.2008
 (24) 19.3.2008
 (31) 102004052374
 (32) 28.10.2004
 (33) DE
 (73) Back Walter, Stockstadt, DE;
 (72) Back Walter, Stockstadt, DE;
 (74) ROTT, RŮŽIČKA & GUTTMANN, v. o. s., Bratislava, SK;
 (86) DE2005/001927
 (87) WO 2006/045294
(54) Viacúčelová dráha z lepeného dreva

8 (51) E04B 2/74, E04B 9/00

- (11) E 3668**
 (96) 03291294.1, 28.5.2003
 (97) 1367190, 26.3.2008
 (24) 26.3.2008
 (31) 200201286
 (32) 2.6.2002
 (33) ES
 (73) SAINT-GOBAIN ISOVER, Courbevoie, FR;
 (72) Navarro Niedercorn Gabriel, Madrid, ES;
 (74) Hörmannová Zuzana, Ing., Bratislava, SK;
(54) Akustický systém s pružným a absorpčným spojením pre priečky, obklady a zavesené stropné podhlady

8 (51) E04C 3/20, E04C 3/29, E04B 7/02**(11) E 3748**

(96) 02785695.4, 19.11.2002

(97) 1466059, 16.4.2008

(24) 16.4.2008

(31) 20020044

(32) 16.1.2002

(33) HR

(73) Mara-Institut d.o.o., Donji Martijanec, HR;

(72) Skendzic Milovan, Lepoglava, HR; Smrcek Bran-ko, Trnovec, HR;

(74) ROTT, RŮŽIČKA & GUTTMANN, v. o. s., Bratislava, SK;

(86) PCT/HR2002/000057

(87) WO 2003/060253

(54) Nepriamo predpätá, betónová, strešno-stropná konštrukcia s plochým podhl'adom**8 (51) E04F 13/02, E04B 1/76****(11) E 3672**

(96) 04450108.8, 13.5.2004

(97) 1477621, 19.3.2008

(24) 19.3.2008

(31) 3352003 U

(32) 15.5.2003

(33) AT

(73) Kassmannhuber Peter, Rothenthurn, AT; Mick Stefan, Mag., Radenthein, AT;

(72) Kassmannhuber Peter, Rothenthurn, AT; Mick Stefan, Mag., Radenthein, AT;

(74) Beleščák Ladislav, Ing., Piešťany, SK;

(54) Stavebná zostava na oddelenie izolácie budovy od izolácie podmurovky**8 (51) E04H 4/00****(11) E 3655**

(96) 03447288.6, 12.12.2003

(97) 1541784, 12.3.2008

(24) 12.3.2008

(73) de Troostembergh-de Troostembergh Amaury Charles Marie Gobert, Tielt-Winge (Houwaart), BE; de Troostembergh-de Troostembergh Baudouin Jean-Marie Ghislain, Tielt-Winge (Houwaart), BE; REHAU AG + Co, Rehau, DE;

(72) de Troostembergh-de Troostembergh Amaury Charles, Tielt-Winge (Houwaart), BE; Goldstein Jörg, Hof, DE;

(74) PATENTSERVIS BRATISLAVA, a. s., Bratislava, SK;

(54) Žalúzia pre plavecký bazén zložená z radu súborov profilov**8 (51) E04H 9/04****(11) E 3755**

(96) 04396025.1, 2.4.2004

(97) 1469144, 7.5.2008

(24) 7.5.2008

(31) 20030575

(32) 15.4.2003

(33) FI

(73) Fy-Composites OY, Nokia, FI;

(72) Nygren Kari, Nokia, FI; Siirilä Pertti, Hämeenlinna, FI; Tihula Raimo, Kangasala, FI;

(74) PATENTSERVIS BRATISLAVA, a. s., Bratislava, SK;

(54) Balistický úkryt**8 (51) E05B 9/00, E05B 1/00, E05C 9/00****(11) E 3715**

(96) 05701181.9, 26.1.2005

(97) 1709268, 9.4.2008

(24) 9.4.2008

(31) 202004001161 U, 202004003238 U, 202004005958 U

(32) 26.1.2004, 27.2.2004, 13.4.2004

(33) DE, DE, DE

(73) Ramsauer Dieter, Schwelm, DE;

(72) Ramsauer Dieter, Schwelm, DE;

(74) Hörmannová Zuzana, Ing., Bratislava, SK;

(86) PCT/EP2005/000729

(87) WO 2005/071193

(54) Tyčový zámok na montáž do otvoru v tenkej stene (nepriamo prichytkové upevnenie)**8 (51) E05C 7/00, E05B 17/00, E05C 1/00, E05C 9/00****(11) E 3714**

(96) 03020950.6, 16.9.2003

(97) 1422369, 23.4.2008

(24) 23.4.2008

(31) 20218256 U

(32) 25.11.2002

(33) DE

(73) MAYER & CO., Salzburg, AT;

(72) Kofler Gerhard Erich, Salzburg, AT;

(74) Majlingová Marta, Ing., Bratislava, SK;

(54) Usporiadanie kovania pre dvojkrídlové okná, dvere a alebo obdobné prvky bez stredového stĺpika rámu**8 (51) E05D 5/00****(11) E 3717**

(96) 03743093.1, 6.2.2003

(97) 1532338, 9.4.2008

(24) 9.4.2008

(31) 200200499

(32) 26.2.2002

(33) TR

(73) Samet Kalip Ve Maden Esya San. Ve Tic. A.S., Istanbul, TR;

(72) Atla Arif, Istanbul, TR;

(74) Litváková Edita, Ing., Bratislava, SK;

(86) PCT/TR2003/000005

(87) WO 2003/072901

(54) Profilová oblasť s pántom s montážnou črtou pre nábytkové dvere**8 (51) E06B 3/32****(11) E 3726**

(96) 02027066.6, 3.12.2002

(97) 1316667, 5.3.2008

(24) 5.3.2008

(31) UD20010198, UD20020052

(32) 3.12.2001, 5.3.2002

(33) IT, IT

(73) Breda Sistemi Industriali SpA, Sequals (PN), IT;

(72) Breda Enrico, Sequals (PN), IT;

(74) Juran Svetozár, JUDr., Bratislava, SK;

(54) Modulárny prvok sekčných dverí

8 (51) E06C 7/00**(11) E 3730**

(96) 05004800.8, 4.3.2005

(97) 1574662, 23.4.2008

(24) 23.4.2008

(31) 202004003876 U

(32) 12.3.2004

(33) DE

(73) DOKA Industrie GmbH, Amstetten, AT;

(72) Peneder Johann, Ferschnitz, AT;

(74) PATENTSERVIS BRATISLAVA, a. s., Bratislava, SK;

(54) Bezpečnostné zariadenie**8 (51) E21B 7/18, E21B 7/04****(11) E 3684**

(96) 03753138.1, 20.10.2003

(97) 1552103, 9.4.2008

(24) 9.4.2008

(31) 2002952176

(32) 18.10.2002

(33) AU

(73) CMTE Development Limited, Pinjarra Hills, AU;

(72) Adam Scott C., Indooroopilly, AU; Meyer Timothy Gregory Hamilton, Highate Hill, AU;

(74) Čechvalová Dagmar, Bratislava, SK;

(86) PCT/AU2003/001391

(87) WO 2004/035984

(54) Ovládanie vrtejcej hlavy**8 (51) E21B 21/00****(11) E 3648**

(96) 02761136.7, 22.7.2002

(97) 1421253, 2.4.2008

(24) 2.4.2008

(31) 918929

(32) 31.7.2001

(33) US

(73) M-I L.L.C., Houston, TX, US;

(72) Chang Lingo, Missouri City, TX, US; Suter Roger, Sugarland, TX, US; Burkhard Alan, Houston, TX, US;

(74) Guniš Jaroslav, Mgr., Bratislava, SK;

(86) PCT/US2002/023068

(87) WO 2003/012243

(54) Systém na kontrolu prevádzkového tlaku v podzemnom vrte**8 (51) E21D 21/00****(11) E 3712**

(96) 05732230.7, 18.4.2005

(97) 1749144, 14.5.2008

(24) 14.5.2008

(31) 0401317

(32) 24.5.2004

(33) SE

(73) Atlas Copco Rock Drills AB, Örebro, SE;

(72) Öberg Fredrik, Örebro, SE; Bureau Mario, River Cub, ZA; Charette François, St-Lazare, Quebec, CA;

(74) Majlingová Marta, Ing., Bratislava, SK;

(86) PCT/SE2005/000555

(87) WO 2005/113939

(54) Spôsob zabezpečenia horninovej kotvy a horninová kotva**8 (51) F04B 39/00****(11) E 3649**

(96) 05708987.2, 11.3.2005

(97) 1730402, 30.4.2008

(24) 30.4.2008

(31) 200400484

(32) 12.3.2004

(33) TR

(73) Arçelik Anonim Sirketi, Istanbul, TR;

(72) Oguz Emre, Istanbul, TR; Erincin Burhan, Istanbul, TR;

(74) PATENTSERVIS BRATISLAVA, a. s., Bratislava, SK;

(86) PCT/IB2005/050873

(87) WO 2005/088126

(54) Kompresor s nasávacím tlmičom**8 (51) F16C 35/04, F16B 37/00****(11) E 3691**

(96) 04017835.2, 28.7.2004

(97) 1503096, 26.3.2008

(24) 26.3.2008

(31) 10334898

(32) 29.7.2003

(33) DE

(73) AB SKF, Göteborg, SE;

(72) Horling Peter, Mainberg, DE; Schemmel Bruno, Geldersheim, DE; Hauck Helmut, Euerbach, DE; Allmann Fred, Bad Bergzabern, DE;

(74) PATENTSERVIS BRATISLAVA, a. s., Bratislava, SK;

(54) Prídružný prvok na fixáciu najmenej jedného ložiska**8 (51) F16D 48/00, F16D 27/10, B60K 25/00****(11) E 3656**

(96) 06113220.5, 27.4.2006

(97) 1795775, 2.4.2008

(24) 2.4.2008

(31) BS20060021, PCT/IT2005/000727

(32) 3.2.2006, 9.12.2005

(33) IT, WO

(73) O.M.F.B. S.p.A. -Hydraulic Components, Provaglio d'Iseo (Brescia), IT;

(72) Bianchi Amedeo, Provaglio d'Iseo (Brescia), IT;

(74) Majlingová Marta, Ing., Bratislava, SK;

(54) Solenoidové zariadenie na zoradenie odberu výkonu**8 (51) F16H 61/00, F16H 63/02, F16H 55/32****(11) E 3687**

(96) 03077045.7, 30.6.2003

(97) 1420195, 11.6.2008

(24) 11.6.2008

(31) MI20022391

(32) 12.11.2002

(33) IT

(73) PIAGGIO & C. S.p.A., Pontedera (Pisa), IT;

(72) Doveri Stefano, Capannoli (Pisa), IT;

(74) Bušová Eva, JUDr., Bratislava, SK;

(54) Pohon s kontinuálne meniteľným prevodom

8 (51) F16L 3/00**(11) E 3644**

(96) 05108600.7, 19.9.2005

(97) 1645789, 26.3.2008

(24) 26.3.2008

(31) 200402286 U

(32) 8.10.2004

(33) ES

(73) Ceravalls Pujol Ramon, Castellar del Valles, ES;

Lopez Puche Nuria, Castellar del Valles, ES;

(72) Ceravalls Pujol Ramon, Castellar del Valles, ES;

Lopez Puche Nuria, Castellar del Valles, ES;

(74) Bušová Eva, JUDr., Bratislava, SK;

(54) Svorka**8 (51) F16L 37/00****(11) E 3758**

(96) 03773637.8, 30.9.2003

(97) 1554517, 30.4.2008

(24) 30.4.2008

(31) 10249708

(32) 25.10.2002

(33) DE

(73) Dürr Ecoclean GmbH, Filderstadt, DE;

(72) Klinkhammer Norbert, Roetgen, DE;

(74) Bušová Eva, JUDr., Bratislava, SK;

(86) PCT/EP2003/010831

(87) WO 2004/038274

(54) Držiak na nástroj napájaný tekutinou a kombinácia držiaku a nástroja napájaného tekutinou**8 (51) F22B 1/00, F22B 27/00****(11) E 3661**

(96) 04029412.6, 11.12.2004

(97) 1544539, 23.1.2008

(24) 23.1.2008

(31) 10358940

(32) 15.12.2003

(33) DE

(73) Berghänel Elektrotechnik, Chemnitz, DE;

(72) Berghänel Dietmar, Dr.-Ing., Chemnitz, DE;

(74) Čechvalová Dagmar, Bratislava, SK;

(54) Zariadenie pre odparovanie vody pomocou elektrického ohrevu**8 (51) F23J 15/08, B01D 53/74****(11) E 3741**

(96) 04722633.7, 23.3.2004

(97) 1606554, 7.11.2007

(24) 7.11.2007

(31) PCT/IT03/00171

(32) 24.3.2003

(33) WO

(73) NoNOx Ltd, London SW7 2SR, GB;

(72) Abate Valerio, Saronno (VA), IT; Conti Alberto,

Milano, IT; Bianchi Maria Michela, Milano, IT;

(74) PATENTSERVIS BRATISLAVA, a. s., Bratislava, SK;

(86) PCT/IT2004/000143

(87) WO 2004/085032

(54) Spôsob a zariadenie na redukcii škodlivých zložiek produktov vznikajúcich pri spaľovaní tepelným zdrojom**8 (51) F26B 15/00, F26B 21/00, F26B 21/02****(11) E 3673**

(96) 02022670.0, 10.10.2002

(97) 1302737, 2.4.2008

(24) 2.4.2008

(31) 10151645

(32) 12.10.2001

(33) DE

(73) Dürr Systems GmbH, Stuttgart, DE;

(72) Wieland Dietmar, Stuttgart, DE; Iglauer Oliver, Korntal-Münchingen, DE;

(74) Bušová Eva, JUDr., Bratislava, SK;

(54) Horkovzdušná sušiareň pre nanášacie zariadenie**8 (51) F41H 3/00****(11) E 3675**

(96) 02018769.6, 22.8.2002

(97) 1291601, 20.2.2008

(24) 20.2.2008

(31) 10143382

(32) 5.9.2001

(33) DE

(73) Texplorer GmbH, Nettetal, DE;

(72) Hexels Gerd, Nettetal, DE;

(74) Bušová Eva, JUDr., Bratislava, SK;

(54) Maskovacia sieť**8 (51) F41H 11/00****(11) E 3718**

(96) 03291650.4, 3.7.2003

(97) 1388724, 5.3.2008

(24) 5.3.2008

(31) 0210068

(32) 7.8.2002

(33) FR

(73) CONSTRUCTIONS INDUSTRIELLES DE LA MEDITERRANEE- CNIM, Paris, FR;

(72) Jennequin Gérard, Six Fours Les Plages, FR;

(74) Majlingová Marta, Ing., Bratislava, SK;

(54) Systém odstraňovania pozemných mín**8 (51) G05D 9/00, A01K 63/00****(11) E 3753**

(96) 04714982.8, 26.2.2004

(97) 1604252, 30.4.2008

(24) 30.4.2008

(31) 1022779

(32) 26.2.2003

(33) NL

(73) Schultink Arnold Jan, Roden, NL;

(72) Schultink Arnold Jan, Roden, NL;

(74) PATENTSERVIS BRATISLAVA, a. s., Bratislava, SK;

(86) PCT/NL2004/000145

(87) WO 2004/077186

(54) Regulácia hladiny pri prietoku kvapaliny

8 (51) G07C 9/02, G07B 15/02**(11) E 3729**

- (96) 06001566.6, 25.1.2006
(97) 1814089, 19.3.2008
(24) 19.3.2008
(73) Autobahn Tank & Rast GmbH, Bonn, DE;
(72) Przygodda Jens, Köln, DE; Fischer Hans-Uwe, Niedereschach-Kappel, DE;
(74) Majlingová Marta, Ing., Bratislava, SK;
(54) **Vstupný systém pre osoby**

- (72) Iwamoto Hiroaki, Osaka-shi, Osaka, JP; Ikeda Wataru, Osaka-shi, Osaka, JP; Okada Tomoyuki, Osaka-shi, Osaka, JP; Okubo Masafumi, Osaka-shi, Osaka, JP;

- (74) Guniš Jaroslav, Mgr., Bratislava, SK;

- (86) PCT/JP2004/016598

- (87) WO 2005/045840

- (54) **Záznamové médium, prehrávacie zariadenie, program, spôsob prehrávania, integrovaný obvod systému**

8 (51) G07F 17/32**(11) E 3723**

- (96) 02782084.4, 27.9.2002
(97) 1444662, 9.4.2008
(24) 9.4.2008
(31) 967326
(32) 28.9.2001
(33) US
(73) IGT, Reno, Nevada, US;
(72) WELLS William R., Reno, NV, US;
(74) Majlingová Marta, Ing., Bratislava, SK;
(86) PCT/US2002/031061
(87) WO 2003/027970
(54) **Bezdrôtový hrací automat**

8 (51) G21F 3/00, G21F 7/00, H05K 9/00**(11) E 3670**

- (96) 03090439.5, 15.12.2003
(97) 1477991, 26.3.2008
(24) 26.3.2008
(31) 10321434, 03090422
(32) 12.5.2003, 3.12.2003
(33) DE, EP
(73) GE Inspection Technologies GmbH, Hürth, DE;
(72) Wüstenbecker Michael, Lütjensee, DE;
(74) ROTT, RŮŽIČKA & GUTTMANN, v. o. s., Bratislava, SK;
(54) **Ochranná kabína proti žiareniu pre röntgenové zariadenie**

8 (51) G11B 23/00**(11) E 3759**

- (96) 03707079.4, 25.2.2003
(97) 1440442, 16.4.2008
(24) 16.4.2008
(31) 2002063679, 2002204152, 2002251629
(32) 8.3.2002, 12.7.2002, 29.8.2002
(33) JP, JP, JP
(73) MATSUSHITA ELECTRIC INDUSTRIAL CO., LTD., Kadoma-shi, Osaka, JP; Sony Corporation, Shinagawa-ku, Tokyo, JP;
(72) Okazawa Hironori, Katano-shi, Osaka, JP; Takizawa Teruyuki, Neyagawa-shi, Osaka, JP; Saji Yoshito, Ashiya-shi, Hyogo, JP; Nakata Kuniko, Neyagawa-shi, Osaka, JP; Obata Manabu, Tokyo, JP; Inoue Naoki, Tokyo, JP; Matsumura Mitsunori, Tokyo, JP;
(74) Guniš Jaroslav, Mgr., Bratislava, SK;
(86) PCT/JP2003/002092
(87) WO 2003/077252
(54) **Disková kazeta**

8 (51) H01B 1/02, H01B 13/00, H01B 9/00**(11) E 3708**

- (96) 05356180.9, 5.10.2005
(97) 1647996, 26.3.2008
(24) 26.3.2008
(31) 0411024
(32) 12.10.2004
(33) FR
(73) F.S.P. - One, Pont de Cheruy, FR;
(72) Michel épouse Allaire Isabelle, Chassieu, FR; Salvat Louis, Tignieu Jamezieu, FR;
(74) Hörmannová Zuzana, Ing., Bratislava, SK;
(54) **Kábel z prameňov na báze pomedeného hliníku a spôsob jeho výroby**

8 (51) G11B 27/10, G11B 27/32, G11B 27/34, G06F 9/445**(11) E 3689**

- (96) 04818238.0, 9.11.2004
(97) 1691367, 19.3.2008
(24) 19.3.2008
(31) 2003380464, 2004261376
(32) 10.11.2003, 8.9.2004
(33) JP, JP
(73) MATSUSHITA ELECTRIC INDUSTRIAL CO., LTD., Kadoma-shi, Osaka, JP;

8 (51) H04L 9/32**(11) E 3707**

- (96) 03788767.6, 27.10.2003
(97) 1559238, 2.4.2008
(24) 2.4.2008
(31) 10250769
(32) 30.10.2002
(33) DE
(73) T-Mobile Deutschland GmbH, Bonn, DE;
(72) Stahl Hans-Joachim, Berlin, DE;
(74) Hörmannová Zuzana, Ing., Bratislava, SK;
(86) PCT/DE2003/003558
(87) WO 2004/040840
(54) **Spôsob a zariadenie na realizáciu kvalifikovaného elektronického podpisu (QES) pomocou mobilného komunikačného koncového prístroja**

8 (51) H05B 3/34, B60N 2/56**(11) E 3694**

(96) 05825172.9, 23.11.2005

(97) 1815717, 28.5.2008

(24) 28.5.2008

(31) 102004056737

(32) 24.11.2004

(33) DE

(73) Kufner Textil GmbH, München, DE;

(72) Voigt Andreas, München, DE; Klemm Brigitte, Chemnitz, DE;

(74) PATENTSERVIS BRATISLAVA, a. s., Bratislava, SK;

(86) PCT/EP2005/012525

(87) WO 2006/056414

(54) Spôsob výroby textilného plošného vyhrievacieho prvku**8 (51) H05B 7/00****(11) E 3663**

(96) 05785448.1, 11.8.2005

(97) 1779705, 5.3.2008

(24) 5.3.2008

(31) 102004040494

(32) 20.8.2004

(33) DE

(73) SIEMENS AKTIENGESELLSCHAFT, München, DE;

(72) Matschullat Thomas, Eckental, DE; Stürmer Uwe, Baiersdorf, DE;

(74) Bušová Eva, JUDr., Bratislava, SK;

(86) PCT/EP2005/053959

(87) WO 2006/021515

(54) Spôsob a zariadenie na prevádzku oblúčovej pece

(51)	(11)	(51)	(11)	(51)	(11)	(51)	(11)
A01C 7/00	3659	B25B 5/00	3711	C07D 215/00	3703	E04H 9/04	3755
A01N 43/64	3731	B25C 1/00	3697	C07D 215/00	3713	E05B 9/00	3715
A43B 7/00	3677	B29B 7/00	3646	C07D 401/00	3739	E05C 7/00	3714
A44C 5/00	3654	B29B 13/10	3762	C07D 401/00	3749	E05D 5/00	3717
A47H 1/00	3639	B29B 17/00	3647	C07D 405/00	3699	E06B 3/32	3726
A61F 9/007	3734	B32B 15/01	3696	C07D 417/00	3651	E06C 7/00	3730
A61K 9/00	3669	B41J 2/175	3653	C07D 495/00	3700	E21B 7/18	3684
A61K 9/00	3640	B41M 3/14	3676	C07H 17/00	3728	E21B 21/00	3648
A61K 9/14	3745	B42D 15/00	3763	C07H 19/00	3727	E21D 21/00	3712
A61K 9/16	3665	B60B 11/00	3692	C07K 7/00	3751	F04B 39/00	3649
A61K 9/20	3742	B60B 21/00	3688	C07K 14/195	3724	F16C 35/04	3691
A61K 9/26	3704	B60L 5/00	3643	C07K 14/435	3698	F16D 48/00	3656
A61K 9/26	3744	B60L 9/00	3725	C08F 222/00	3757	F16H 61/00	3687
A61K 31/135	3706	B60S 9/00	3735	C08K 5/00	3701	F16L 3/00	3644
A61K 31/21	3678	B60T 17/18	3719	C08L 77/00	3733	F16L 37/00	3758
A61K 31/28	3754	B61G 7/00	3761	C11C 5/00	3666	F22B 1/00	3661
A61K 31/33	3765	B61L 3/00	3657	C12M 1/107	3674	F23J 15/08	3741
A61K 31/44	3702	B61L 5/00	3671	C12N 5/06	3738	F26B 15/00	3673
A61K 31/4412	3716	B61L 23/00	3642	C12N 5/08	3645	F41H 3/00	3675
A61K 31/4523	3743	B62K 5/00	3662	C13K 1/00	3720	F41H 11/00	3718
A61K 31/47	3685	B63H 9/00	3652	C23C 2/02	3737	G05D 9/00	3753
A61K 31/495	3681	B65B 1/04	3709	C23C 8/00	3767	G07C 9/02	3729
A61K 31/519	3683	B65C 9/00	3760	C23G 1/08	3664	G07F 17/32	3723
A61K 35/12	3660	B65D 5/44	3679	D02G 3/36	3710	G11B 23/00	3759
A61K 39/39	3766	B65D 17/00	3736	D04B 21/00	3764	G11B 27/10	3689
A61K 47/00	3641	B65D 33/01	3690	D06N 3/00	3747	G21F 3/00	3670
A61M 1/00	3680	B65D 35/24	3693	D07B 1/00	3721	H01B 1/02	3708
A61M 1/00	3650	B65D 81/38	3658	D07B 1/00	3722	H04L 9/32	3707
B01D 53/46	3682	B65F 1/14	3756	E01D 2/00	3746	H05B 3/34	3694
B05C 3/00	3740	B65G 45/00	3695	E04B 2/74	3668	H05B 7/00	3663
B05D 3/04	3686	B67D 5/01	3705	E04C 3/20	3748		
B22C 1/16	3752	C04B 35/03	3667	E04F 13/02	3672		
B23B 27/00	3732	C07D 209/00	3750	E04H 4/00	3655		

MM4A Zaniknuté európske patenty pre nezaplatenie udržiavacích poplatkov

(11) **E 376**
(97) 1323611
Dátum zániku: 17.12.2007

(11) **E 393**
(97) 1487704
Dátum zániku: 31.12.2007

(11) **E 544**
(97) 1501823
Dátum zániku: 28.12.2007

(11) **E 548**
(97) 1499607
Dátum zániku: 2.12.2007

(11) **E 690**
(97) 1431385
Dátum zániku: 12.12.2007

(11) **E 1018**
(97) 1451167
Dátum zániku: 2.12.2007

(11) **E 1027**
(97) 1323398
Dátum zániku: 16.12.2007

(11) **E 1076**
(97) 1458774
Dátum zániku: 23.12.2007

(11) **E 1132**
(97) 1458384
Dátum zániku: 17.12.2007

(11) **E 1289**
(97) 1553246
Dátum zániku: 4.12.2007

(11) **E 1296**
(97) 1453783
Dátum zániku: 3.12.2007

(11) **E 1381**
(97) 1499881
Dátum zániku: 11.12.2007

(11) **E 1657**
(97) 1669621
Dátum zániku: 13.12.2007

(11) **E 2291**
(97) 1585743
Dátum zániku: 8.12.2007

(11) **E 2425**
(97) 1583967
Dátum zániku: 24.12.2007

(11) **E 2536**
(97) 1325995
Dátum zániku: 3.12.2007

(11) **E 2541**
(97) 1430793
Dátum zániku: 17.12.2007

(11) **E 2827**
(97) 1737752
Dátum zániku: 17.12.2007

PC4A**Prevody a prechody práv na európske patenty****(11) E 1228**

(97) 1400940, 16.8.2006

(73) Siemens Aktiengesellschaft, München, DE;
Predchádzajúci majiteľ:
Siemens Schweiz AG, Zürich, CH;
Dátum uzavretia zmluvy: 20.3.2008
Dátum zápisu do registra: 11.7.2008

(11) E 2440

(97) 1688900, 6.6.2007

(73) Siemens Aktiengesellschaft, München, DE;
Predchádzajúci majiteľ:
Siemens Schweiz AG, Zürich, CH;
Dátum uzavretia zmluvy: 20.3.2008
Dátum zápisu do registra: 11.7.2008

(11) E 2801

(97) 1613441, 12.9.2007

(73) Fa. Georg Springmann Industrie- und Bergbau-
technik GMBH, Mülheim an der Ruhr, DE;
Predchádzajúci majiteľ:
Fa. Georg Springmann Industrie- und Bergbau-
technik GMBH, Mülheim an der Ruhr, DE; SMS
Demag AG, Düsseldorf, DE;
Dátum uzavretia zmluvy: 13.5.2008
Dátum zápisu do registra: 1.7.2008

(11) E 3253

(97) 1599438, 9.1.2008

(73) SABIC Innovative Plastics IP B.V., PX Bergen
op Zoom, NL;
Predchádzajúci majiteľ:
GENERAL ELECTRIC COMPANY, Schenec-
tady, NY, US;
Dátum uzavretia zmluvy: 31.8.2007
Dátum zápisu do registra: 1.7.2008

TC4A**Zmeny mien****(11) E 54**

(97) 1419319, 8.12.2004

(73) Acument GmbH & Co. OHG, Neuwied, DE;
Dátum zápisu do registra: 1.7.2008

(11) E 1822

(97) 1508649, 29.11.2006

(73) Knauf Insulation GmbH, Fürnitz, AT;
Dátum zápisu do registra: 21.7.2008

(11) E 2387

(97) 1592852, 27.6.2007

(73) Knauf Insulation GmbH, Fürnitz, AT;
Dátum zápisu do registra: 21.7.2008

ČASŤ

DODATKOVÉ OCHRANNÉ OSVEDČENIA

Číselné kódy na označovanie bibliografických údajov (Štandard WIPO ST. 9)

- | | | | |
|------|--|------|--|
| (11) | Číslo dokumentu | (92) | Číslo a dátum prvého povolenia uviesť liečivo alebo výrobok na ochranu rastlín na trh v Slovenskej republike |
| (21) | Číslo žiadosti | (93) | Číslo, dátum a štát prvého povolenia uviesť liečivo alebo výrobok na ochranu rastlín na trh v Spoločenstve |
| (22) | Dátum podania žiadosti | (94) | Predpokladaný dátum uplynutia platnosti osvedčenia/Predpokladaný dátum uplynutia predĺženej doby platnosti osvedčenia/Opravený predpokladaný dátum uplynutia doby platnosti osvedčenia |
| (23) | Dátum podania žiadosti o predĺženie doby platnosti | (95) | Názov liečiva/výrobku na ochranu rastlín
Typ: (liečivo/výrobok na ochranu rastlín) |
| (24) | Dátum/Predpokladaný dátum nadobudnutia účinkov dodatkového ochranného osvedčenia | | |
| (54) | Názov vynálezu základného patentu | | |
| (68) | Číslo základného patentu | | |
| (71) | Meno (názov) žiadateľa (-ov) | | |
| (73) | Meno (názov) majiteľa (-ov) | | |
| (74) | Meno (názov) zástupcu (-ov) | | |

Udelené dodatkové ochranné osvedčenia

(11) 62

- (21) 5005-2005
 (22) 16.9.2005
 (24) 21.7.2013
 (68) 284514
 (54) Oxadiazínové deriváty, spôsob ich prípravy a prostriedok proti škodcom obsahujúci tieto deriváty
 (73) Syngenta Participations AG, Basel, CH;
 (74) Čechvalová Dagmar, Bratislava, SK;
 (92) 99-05-0480, 14.10.1999
 (93) 1892, 2.3.2001, FI
(95) Thiametoxam
 typ: Výrobok na ochranu rastlín
 (94) 2.3.2016
-

(11) 63

- (21) 5005-2007
 (22) 16.7.2007
 (24) 9.6.2018
 (68) 283685
 (54) Kryštalová modifikácia 1-(2,6-difluórbenzyl)-1H-1,2,3-triazol-4-karboxamidu, farmaceutické prípravky, ktoré ju obsahujú, a jej použitie
 (73) NOVARTIS AG, Basel, CH;
 (74) Čechvalová Dagmar, Bratislava, SK;
 (92) EU/1/06/378/001, EU/1/06/378/002, EU/1/06/378/003, EU/1/06/378/004, EU/1/06/378/005, EU/1/06/378/006, EU/1/06/378/007, EU/1/06/378/008, EU/1/06/378/009, EU/1/06/378/010, EU/1/06/378/011, EU/1/06/378/012, EU/1/06/378/013, EU/1/06/378/014, EU/1/06/378/015, EU/1/06/378/016, 16.1.2007
 (93) EU/1/06/378/001, EU/1/06/378/002, EU/1/06/378/003, EU/1/06/378/004, EU/1/06/378/005, EU/1/06/378/006, EU/1/06/378/007, EU/1/06/378/008, EU/1/06/378/009, EU/1/06/378/010, EU/1/06/378/011, EU/1/06/378/012, EU/1/06/378/013, EU/1/06/378/014, EU/1/06/378/015, EU/1/06/378/016, 16.1.2007, EU
(95) Kryštalová modifikácia A rufinamidu
 typ: Liečivo
 (94) 16.1.2022
-

FC9A Zamietnuté žiadosti o udelenie dodatkového ochranného osvedčenia

(21)

1-2002

(21) 1-2002

- (22) 19.7.2002
 (68) 282473
 (54) Benzimidazolová zlúčenina a spôsob jej prípravy, stabilný kryštál, farmaceutický prípravok a medzi-produkt
 (71) Takeda Pharmaceutical Company Limited, Chuo-ku, Osaka, JP;
 (74) PATENTSERVIS BRATISLAVA, a. s., Bratislava, SK;
 (92) 58/0152/99-S, 5.11.1999
 (93) 14274, 26.6.1998, SE
(95) Kandesartan cilexetil
 typ: Liečivo
-

ČASŤ

ÚŽITKOVÉ VZORY

Kódy na označovanie jednotlivých druhov dokumentov (Štandard WIPO ST. 16)

- | | |
|--|---|
| <p>U1 Zverejnené prihlášky úžitkových vzorov podľa zákona č. 517/2007 Z.z. o úžitkových vzoroch a o zmene a doplnení niektorých zákonov</p> <p>U - Zapísané úžitkové vzory podľa zákona č. 478/1992 Zb. o úžitkových vzoroch v znení zákona NR SR č. 90/93 Z. z. o opatreniach v oblasti priemyselného vlastníctva</p> | <p>Y1 Zapísané úžitkové vzory podľa zákona č. 517/2007 Z.z. o úžitkových vzoroch a o zmene a doplnení niektorých zákonov bez zmeny v porovnaní s príslušnou zverejnenou prihláškou</p> <p>Y2 Zapísané úžitkové vzory podľa zákona č. 517/2007 Z.z. o úžitkových vzoroch a o zmene a doplnení niektorých zákonov so zmenou v porovnaní s príslušnou zverejnenou prihláškou</p> |
|--|---|

Číselné kódy na označovanie bibliografických údajov (Štandard WIPO ST. 9)

- | | |
|--|--|
| <p>(11) Číslo dokumentu</p> <p>(21) Číslo prihlášky</p> <p>(22) Dátum podania prihlášky</p> <p>(24) Dátum nadobudnutia účinkov úžitkového vzoru</p> <p>(31) Číslo prioritnej prihlášky</p> <p>(32) Dátum podania prioritnej prihlášky</p> <p>(33) Krajina alebo regionálna organizácia priority</p> <p>(43) Dátum zverejnenia prihlášky</p> <p>(45) Dátum oznámenia o zápise úžitkového vzoru</p> <p>(47) Dátum zápisu a sprístupnenia úžitkového vzoru verejnosti</p> <p>(51) Medzinárodné patentové triedenie</p> <p>(54) Názov</p> <p>(57) Anotácia</p> | <p>(62) Číslo pôvodnej prihlášky v prípade vylúčenej prihlášky</p> <p>(67) Číslo pôvodnej patentovej prihlášky v prípade odbočenia</p> <p>(71) Meno (názov) prihlasovateľa (-ov)</p> <p>(72) Meno pôvodcu (-ov)</p> <p>(73) Meno (názov) majiteľa (-ov)</p> <p>(74) Meno (názov) zástupcu (-ov)</p> <p>(86) Číslo podania medzinárodnej prihlášky podľa PCT</p> <p>(87) Číslo zverejnenia medzinárodnej prihlášky podľa PCT</p> <p>(96) Číslo podania európskej patentovej prihlášky</p> <p>(97) Číslo zverejnenia európskej patentovej prihlášky alebo vydania európskeho patentového spisu</p> |
|--|--|

Poznámka:

Číslo uvádzané pred kódom (51) znamená verziu Medzinárodného patentového triedenia.

Kódy na označovanie záhlaví oznámení publikovaných vo Vestníku ÚPV SR (Štandard WIPO ST. 17)

- | | |
|--|---|
| <p>BA2K Zverejnené prihlášky úžitkových vzorov</p> <p>FA2K Zastavené konania o prihláškach úžitkových vzorov na žiadosť prihlasovateľa</p> <p>FB2K Zastavené konania o prihláškach úžitkových vzorov</p> <p>FC2K Zamietnuté prihlášky úžitkových vzorov</p> <p>GB2K Prevody a prechody práv na prihlášky úžitkových vzorov</p> <p>PD2K Zmeny dispozičných práv na prihlášky úžitkových vzorov (zálohy)</p> <p>PD2K Zmeny dispozičných práv na prihlášky úžitkových vzorov (ukončenie zálohov)</p> | <p>FG2K Zapísané úžitkové vzory</p> <p>MA2K Zaniknuté úžitkové vzory vzdáním sa</p> <p>MC2K Vymazané úžitkové vzory</p> <p>MG2K Čiastočne vymazané úžitkové vzory</p> <p>MK2K Zaniknuté úžitkové vzory uplynutím doby platnosti</p> <p>ND2K Predĺženie platnosti úžitkových vzorov</p> <p>PC2K Prevody a prechody práv na úžitkové vzory</p> <p>PD2K Zmeny dispozičných práv na úžitkové vzory (zálohy)</p> <p>PD2K Zmeny dispozičných práv na úžitkové vzory (ukončenie zálohov)</p> <p>QB2K Licenčné zmluvy</p> <p>QC2K Ukončenie platnosti licenčných zmlúv</p> |
|--|---|

Opravy a zmeny

Opravy v prihláškach úžitkových vzorov

- HA2K** Doplnenie pôvodcu (-ov)
- HB2K** Opravy mien
- HC2K** Zmeny mien
- HD2K** Opravy adries
- HE2K** Zmeny adries
- HF2K** Opravy dátumov
- HG2K** Opravy zatriedenia podľa MPT
- HH2K** Opravy chýb alebo zmeny všeobecne
- HK2K** Opravy tlačových chýb vo Vestníku ÚPV SR

Opravy v úžitkových vzoroch

- TA2K** Doplnenie pôvodcu (-ov)
- TB2K** Opravy mien
- TC2K** Zmeny mien
- TD2K** Opravy adries
- TE2K** Zmeny adries
- TF2K** Opravy dátumov
- TG2K** Opravy zatriedenia podľa MPT
- TH2K** Opravy chýb alebo zmeny všeobecne
- TK2K** Opravy tlačových chýb vo Vestníku ÚPV SR

BA2K

Zverejnené prihlášky úžitkových vzorov

Podľa § 40 ods. 1 zákona č. 517/2007 Z.z. o úžitkových vzoroch a o zmene a doplnení niektorých zákonov, po zverejnení prihlášky úžitkového vzoru môže ktokoľvek podať v lehote troch mesiacov od tohto zverejnenia úradu námietky proti zápisu úžitkového vzoru do registra.

Obsah prihlášok úžitkových vzorov sa zverejňuje v rozsahu opisu technického riešenia, nárokov na ochranu, výkresov s obrázkami a ďalšími podkladmi, spolu s výsledkom rešerše na stav techniky, ktorú vykonal úrad podľa § 38 ods. 4 uvedeneho zákona.

Zverejnené prihlášky sú dostupné prostredníctvom internetovej databázy s vybranými údajmi z registra úžitkových vzorov na stránke www.upv.sk alebo v študovni úradu, alebo môžu byť doručené v papierovej alebo elektronickej forme na základe objednávky, doručenej úradu v písomnej forme.

(21)	(51)	(21)	(51)	(21)	(51)	(21)	(51)
182-2007	F28D 1/00	219-2007	G09B 5/00	50-2008	B67D 1/00	5035-2008	B60P 3/22
184-2007	B60G 21/00	223-2007	A44C 27/00	53-2008	B65D 19/38	5041-2008	F01B 7/00
185-2007	B60N 2/02	7-2008	B22C 5/00	60-2008	E04B 2/74	5042-2008	F01L 7/00
189-2007	F26B 9/00	19-2008	A41D 1/00	71-2008	G09F 23/00	50007-2008	B09B 1/00
191-2007	F01K 13/00	21-2008	B61H 1/00	5023-2008	A61H 3/00	50017-2008	F03B 3/00
193-2007	B62M 1/00	24-2008	A45C 1/00	5026-2008	A63C 17/00	50023-2008	A62C 39/00
194-2007	B62M 1/00	30-2008	E04H 4/00	5031-2008	F16B 39/00	50025-2008	B60C 17/00
195-2007	B62M 3/00	38-2008	B65D 5/02	5032-2008	A47L 11/00	50026-2008	F01C 1/00
209-2007	B65D 77/10	42-2008	H01H 13/00	5033-2008	F04C 3/00	50031-2008	B62K 7/00
218-2007	A47J 47/00	47-2008	A47G 9/00	5034-2008	F04C 3/00		

8 (51) A41D 1/00

(21) 19-2008

(22) 11.2.2008

(71) Králik Igor, Poprad, SK;

(72) Králik Igor, Poprad, SK;

(74) Ďuriš Peter, JUDr., Poprad, SK;

(54) Športové a spoločenské dámske a pánske nohavice

(57) Športové a spoločenské stringové dámske a pánske nohavice sa vyznačujú tým, že majú oblúkové tvarovacie sedlo alebo oblúkové premiestnené pásové odševky. Šnúрку v rozkrokovej časti nahradili šikmé alebo pozdĺžne odševky s prídavkom na hĺbku. Formovanie vrchnej zadnej časti nohavíc zabezpečujú taktiež vrchné a spodné tvarovacie odševky a dolný prestrih. Oblúkové tvarovacie sedlo alebo oblúkový premiestnený pásový odševok má formu vnútorného oblúka, ktorého priemer v ktoromkoľvek bode nie je väčší ako 500 cm.

(57) Zlatnícke držadlo (2) a zariadenie na jeho upevnenie v aparáte na brúsiace a leštiace stroje najmä sklenených kameňov, pričom zlatnícke držadlo (2) má telo (22) a hlavu (23), ktoré majú zhodný priemer a medzi hlavou (23) a telom (22) je obvodová drážka (24). Zariadenie na uloženie zlatníckeho držadla (2) v aparáte brúsiaceho alebo leštiaceho stroja zahŕňa aspoň jednu planžetu (6) zapadajúcu tesne do obvodovej drážky (24) a prítláčnú lištu (7), pričom medzi prítláčnou lištou (7) a telesom (1) aparátu je planžeta (6) zovretá.

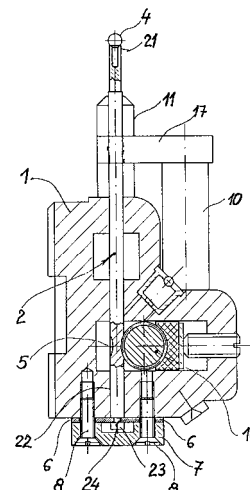

8 (51) A44C 27/00, B24B 1/00, B24B 13/005

(21) 223-2007

(22) 21.12.2007

(31) PUV 2007-18753

(32) 23.4.2007

(33) CZ

(71) LITMAS, s. r. o., Tanvald, CZ;

(72) Běhounek Karel, Tanvald, CZ;

(74) Kubínyi Peter, Bc., Trenčín, SK;

(54) Zlatnícke držadlo

8 (51) A45C 1/00**(21) 24-2008**

(22) 25.2.2008

(71) Bernát Pavel, Ing., Zlaté Moravce, SK;

(72) Bernát Pavel, Ing., Zlaté Moravce, SK; Turza Miloš, Ing., Nová Baňa, SK;

(54) Zásobník na drobné mince

(57) Zásobník (1) na drobné mince (6) je výrobok, ktorý technicky rieši prerozdelenie mincí (6) podľa ich nominálnych hodnôt, počtu, rozmerov, spôsobom zasúvania jednej mince na druhú do prislúchajúcich otvorov v puzdre (2) zásobníka (1), opatrených mechanizmom (7) posúvania mincí (6), a to v poradí od najväčšej nominálnej hodnoty po najmenšiu. To umožňuje dobrú manipuláciu a rýchlu orientáciu v drobných minciach (6) pri platbách v hotovosti. Mechanizmus (7) na posúvanie mincí (6) je zhotovený z tlačnej pružiny (4) a vymedzujúcej podložky (5) s logom. Mechanizmus (7) zabezpečuje nasunutie mincí (6) do otvorov zásobníka (1), a zároveň prítlakom o zachytávací kryt (3) pridržuje mince (6) v zásobníku (1). Výber mince (6) spod zachytávacieho krytu (3) je uskutočnený užívateľom spôsobom ľahkého tlaku prstom na vrchnú mincu (6) a následne sa uskutoční pohyb v drážke (9) smerom von do strany, ktorú neohraničuje zachytávací kryt (3). V strede puzdra zásobníka je technologický otvor (10) bez mechanizmu (7), ktorý je určený na nezatriedené mince (6), opatrený uzáverom (8). V dolnej časti v puzdre (2) zásobníka (1) je otvor (11), ktorý slúži na navlečenie šnúrky na zavesenie.

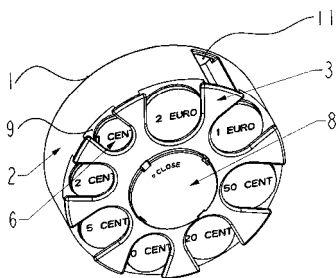
**8 (51) A47G 9/00, A47G 9/02****(21) 47-2008**

(22) 31.3.2008

(71) Užovič Juraj, Nitra, SK; Vranský Peter, Nitra, SK; Vranský Tomáš, Nitra, SK;

(72) Užovič Juraj, Nitra, SK; Vranský Peter, Nitra, SK; Vranský Tomáš, Nitra, SK;

(74) Máčajová Mária, Ing., Nitra, SK;

(54) Náplň do prikrývok a spôsob jej prípravy

(57) Náplň do prikrývok je tvorená z 1,00 až 99,00 % hmotnostných ovčieho rúna a 1,00 % až 99,00 % hmotnostných dutých polyesterových vlákien a spôsob prípravy tejto náplne do prikrývok, ktorý spočíva v tom, že sa ovčie rúno v odváženom množstve nakladá na jedného rozvoľňovacieho stroja a duté polyesterové vlákna sa v odváženom množstve nakladajú do druhého rozvoľňovacieho stroja a po rozvoľnení v týchto strojoch padajú na spoločný odvádzací pás alebo sa nakladajú vrstvy ovčieho rúna a dutých polyesterových vlákien na spoločnú hromadu – lôžko, ktorá sa niekoľkokrát prehadzuje a takto vytvorená zmes sa následne rozvoľní v rozvoľňovacom stroji.

8 (51) A47J 47/00**(21) 218-2007**

(22) 17.12.2007

(71) Tupý Rudolf, Ing. arch., Žilina, SK;

(72) Tupý Rudolf, Ing. arch., Žilina, SK;

(54) Mriežka na pokrievky

(57) Technické riešenie sa týka mriežky na pokrievky, vhodnej na uloženie pokrievok kuchynských hrncov v domácnosti. Mriežka je drevenej konštrukcie a pozostáva z obdĺžnikového rámu, do ktorého sú diagonálne vsadené lamely. V náročnejšom vyhotovení sú lamely vsadené medzi podložky z mikropórovej gumy a prekryté kovovým rámičkom upevneným na obvode dreveného rámu. Mriežka je určená na uloženie do zásuvky kuchynskej linky.

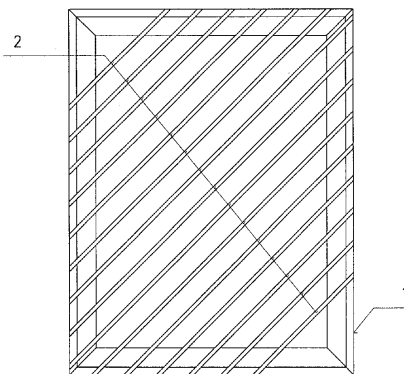
**8 (51) A47L 11/00****(21) 5032-2008**

(22) 29.4.2008

(71) CEIT, s.r.o., Žilina, SK;

(72) Tribula Rastislav, Zborov, SK; Mačuš Peter, Ing., Zborov, SK; Medvecký Štefan, prof. Ing. PhD., Žilina, SK;

(74) Kováčik Štefan, Ing., Bratislava, SK;

(54) Zariadenie na čistenie plochých predmetov, najmä koberecovej alebo rohoží

(57) Zariadenie na čistenie plochých predmetov, najmä koberecovej alebo rohoží, pozostáva z posuvného mechanizmu (3) a stacionárnej čistiacej súpravy (4). Pritom posuvný mechanizmus (3) pozostáva z pohyblivej dosky (11) hnanej elektrickým motorom (5). Stacionárna čistiaca súprava (4) obsahuje vodnú dýzu (6), saciu hubicu (7) a rotačnú kefu (13) hnanú elektromotorom (5).

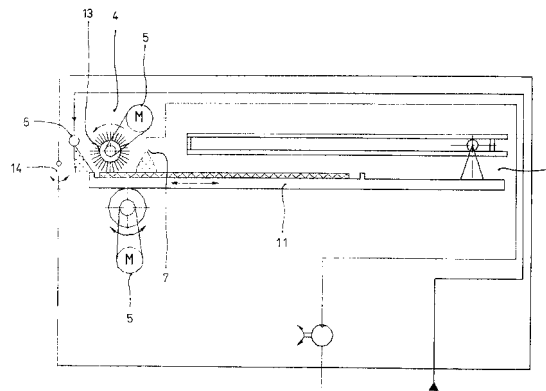

8 (51) A61H 3/00, A61G 5/00

(21) 5023-2008

(22) 27.3.2008

(71) Vígh Tomáš, Nový Život, SK;

(72) Vígh Tomáš, Nový Život, SK;

(74) Porubčan Róbert, Ing., Ivanka pri Dunaji, SK;

(54) Pojazdné kreslo s podporou chodenia

(57) Pojazdné kreslo s podporou chodenia má zónu chodenia (4), pričom predné pojazdné kolesá (5) sú umiestnené aspoň 15 cm pred líniou prednej hrany sedadla (2) a opierky rúk (3) prechádzajú z priestoru nad sedadlom (2) do priestoru zóny chodenia (4) výhodne až po líniu predných pojazdných kolies. Bočné rámy (1) vzájomne spojené ramenom (8) môžu byť uhlovo nastaviteľné na ľahšie prekonávanie prekážok. Sedadlo (2) je na stranách voľne položené a/alebo pripevnené na priečkach bočných rámov.

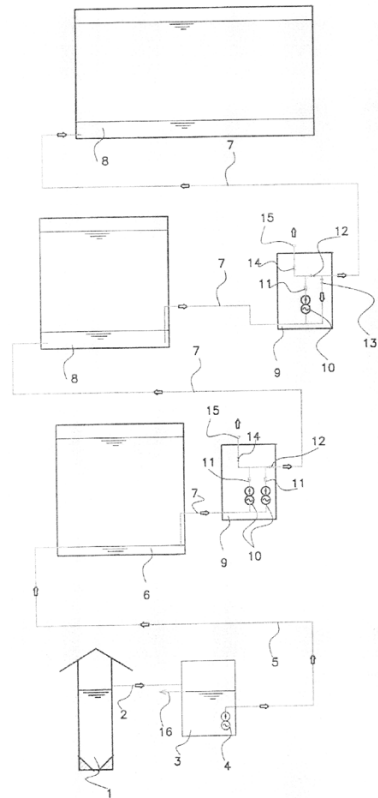
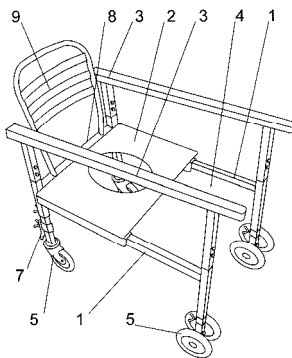

8 (51) A62C 39/00, E03B 3/00, E03B 11/00

(21) 50023-2008

(22) 13.6.2008

(71) Piják Michal, Ing., Trenčín, SK;

(72) Piják Michal, Ing., Trenčín, SK;

(74) Labudík Miroslav, Ing., Kysucké Nové Mesto, SK;

(54) Zariadenie na požiarnu ochranu lesného porastu

(57) Vodný zdroj (1) zariadenia je prepojený napájacím potrubím (2) na napájaciu šachtu (3) s horným prepadom (16) vody, kde je osadené tlakové čerpadlo (4), ktorého výstup je napojený dolným prečerpávacím potrubím (5) na dolnú akumuláciu nádrž (6), ktorá je prepojovacím tlakovým potrubím (7) prepojená do aspoň jednej hornej akumulácie nádrže (8) cez armatúrnú šachtu (9), kde je v časti prepojovacieho tlakového potrubia (7) osadené aspoň jedno vysokotlakové čerpadlo (10). Výtlak vysokotlakového čerpadla (10) je pritom napojený medzi prietokový ventil (14) s vývodom (15) vody a vysokotlakovú uzatváraciu armatúru (12). Horná akumulácia nádrž (8) môže byť tvorená viacerými samostatnými akumuláciami nádržami (8) vzájomne prepojenými prepojovacím tlakovým potrubím (7) cez armatúrnú šachtu (9), pričom v aspoň jednej armatúrnej šachte (9) je prepojovacie tlakové potrubie (7) za vysokotlakovou uzatváracou armatúrou (12) späťne prepojené cez doplnujúcu uzatváraciu armatúru (13) pred nasávanie vysokotlakového čerpadla (10) a aspoň jedno vysokotlakové čerpadlo (7) a/alebo tlakové čerpadlo (4) môže byť vybavené spätnou klapkou (11).

8 (51) A63C 17/00

(21) 5026-2008

(22) 4.4.2008

(71) Mathia Štefan, Ing., Bratislava, SK;

(72) Mathia Štefan, Ing., Bratislava, SK;

(54) Korčule na hokej na ľade a na neľadových plochách

(57) Korčule obsahujú kolesový nosník (1) spojený s frémou (13) s kolesami (15) a nožový nosník (2) spojený s nožom (21), pričom nosníky (1, 2) sú aspoň na jednom konci v smere zdola nahor šikmo zrezané, ďalej majú prednú nášľapnú dosku (3) a zadnú nášľapnú dosku (4), ktoré sú pevne spojené s korčuliarskou topánkou (18), pričom nášľapné dosky (3, 4) sú zospodu vybavené drážkou (9) s prierezom tvaru písmena V so zrezanou špicou.

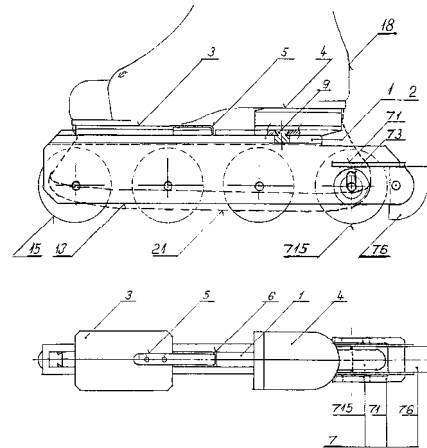

8 (51) B09B 1/00**(21) 50007-2008**

(22) 30.10.2007

(71) Výboh Dušan, Vígl'aš, SK;

(72) Výboh Dušan, Vígl'aš, SK;

(74) Belička Ivan, Ing., Banská Bystrica, SK;

(54) Systém na likvidáciu priesakovej kvapaliny v skládke odparovaním

(57) Systém na likvidáciu priesakovej kvapaliny v skládke odparovaním pozostávajúci z primárneho kolektora, ktorý je vytvorený z kapilárnych rohoží alebo HDP hadíc, kde tento primárny kolektor je spojený so sekundárnym kolektorom, ktorý je vyhotovený z kapilárnych rohoží a je uložený v retenčných nádržiach na plavákoch tesne pod hladinou priesakovej vody, pričom prepojenie primárneho kolektora a sekundárneho kolektora je vyhotovené potrubím a takto uzatvorený okruh je naplnený kvapalinou ako teplonosným médiom medzi oboma kolektormi.

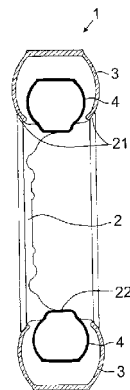
**8 (51) B22C 5/00, B22C 9/00, B22C 9/02****(21) 7-2008**

(22) 24.1.2008

(71) Vojček Loránt, Ing., PhD., Banská Bystrica, SK;

(72) Vojček Loránt, Ing., PhD., Banská Bystrica, SK;

(74) Belička Ivan, Ing., Banská Bystrica, SK;

(54) Spôsob zhodnotenia pieskových odlievacích foriem a jadier

(57) Zmes kremikového piesku a kovu sa zo skládky alebo z miesta oddeľovania odliatku z formy prepraví do linky; v prvom stupni je zmes rozdrvená a rozomletá, potom postupuje cez sériu sít. Séria sít je prepravníkom spojená so sušiacim zariadením na úpravu vlhkosti zmesi. Zmes je prepravníkom prepravená do analytického zariadenia, v ktorom sa zistí chemické zloženie a/alebo vlhkosť materiálu, a/alebo pomer kryštalickej a amorfnej štruktúry kremikového piesku, a následne sa v triediacom zariadení triedi uvedený materiál podľa zisteného chemického zloženia, resp. podľa percentuálneho obsahu kovu, a/alebo podľa vlhkosti materiálu, a/alebo podľa pomeru kryštalickej a amorfnej štruktúry kremikového piesku.

8 (51) B60C 17/00**(21) 50025-2008**

(22) 24.6.2008

(71) Rafaj Robert, Ing., Dubnica nad Váhom, SK;

(72) Rafaj Robert, Ing., Dubnica nad Váhom, SK;

(74) Beleščák Ladislav, Ing., Piešťany, SK;

(54) Koleso s vystuženou pneumatikou

(57) Koleso (1) s vystuženou pneumatikou (3) pozostáva z disku (2), pneumatiky (3) a výstuhy (4). Pneumatika (3) je nastavená na vonkajší obvod disku (2) a výstuha (4) z pružného materiálu je umiestnená na vonkajšom obvode disku (2), pričom vyplňa časť vnútorného objemu pneumatiky (3) po celom jej obvode a pri nahustenom stave pneumatiky (3) s ňou neprichádza do kontaktu. Výstuha (4) môže byť z dutého, plného alebo pórovitého, príp. iného materiálu.

8 (51) B60G 21/00**(21) 184-2007**

(22) 12.11.2007

(71) Novak Pavel, Ing., Dolný Kubín, SK;

(72) Novak Pavel, Ing., Dolný Kubín, SK;

(54) Zariadenie na nakláňanie auta

(57) Zariadenie na nakláňanie auta pozostáva z hydraulických valcov (1), rotačných púmp (6) a (7), motora (4), zo snímača (8) odstredivých a gravitačných síl a zo snímača spätnej väzby (10) a procesora (9), pričom procesor (9) je prepojený so snímačom (8) odstredivých a gravitačných síl a so snímačom (10) spätnej väzby a ktorého energetický vývod je napojený na motor (4), pričom dvojica valcov (1) prednej nápravy a zadnej nápravy je prepojená ich hornou časťou osobitne na rotačnú pumpu (6) a (7) a ich spodná časť (1) je navzájom prepojená. Valce (1) sú umiestnené paralelne k perovým telesám (2) a sú klzne prichytené ku karosérii pomocou štruktúr (11) a (12).

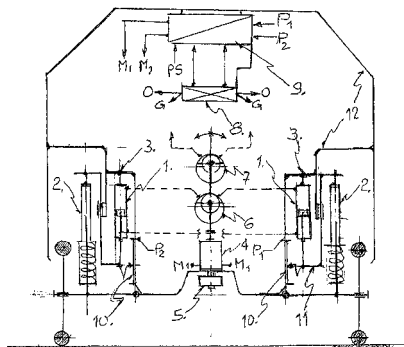
**8 (51) B60N 2/02****(21) 185-2007**

(22) 12.11.2007

(71) Novak Pavel, Ing., Dolný Kubín, SK;

(72) Novak Pavel, Ing., Dolný Kubín, SK;

(54) Zariadenie na nakláňanie sedadiel auta

(57) Zariadenie na nakláňanie sedadla auta, tvorené zo sedadla auta upevneného na štruktúru auta, vyznačujúce sa tým, že horná časť sedadla (6) je otočne uložená na dolnú časť sedadla (15) cez predno-zadný otočný kĺb (5), pričom servomechanizmus (4), ovládaný procesom (2), je prepojený na hornú časť sedadla (6), ktorého pohyb je priamo-

úmerný veľkosti signálu z urýchľovacieho snímača (1) napojeného na procesor (2). Výhoda zariadenia na nakláňanie len sedadla alebo sedadiel auta a nie celého vozidla je v možnosti ľahkej inštalácie tohto nezávislého nakláňacieho systému skoro do každého typu vozidla.

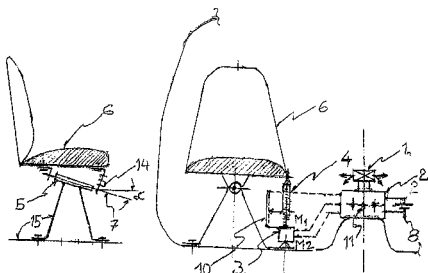

8 (51) B60P 3/22

(21) 5035-2008

(22) 12.5.2008

(31) CZ2007-19318 U

(32) 25.10.2007

(33) CZ

(71) Cernin, s.r.o., Kružberk, CZ;

(72) Staněk Břetislav, Ostrava-Hrabovka, CZ;

(74) Guniš Jaroslav, Mgr., Bratislava, SK;

(54) Pojazdná cisterna na kvapalnú pohonnú hmotu

(57) Riešenie sa týka pojazdných cistern na kvapalnú pohonnú hmotu, ktorá obsahuje teleso cisterny (1) uložené na nosnom pohyblivom telese, pričom cisterna (1) je uložená na nosnom ráme (2) s aspoň jednou nápravou vybavenou kolesami (3) na pohyb na ceste, kde na nosnom ráme (2) vybieha dopredu oje (4) s aspoň jedným pripájacím prvkom na odpojiteľné pripojenie k ťažnému vozidlu. Nosný rám (2) má každú nápravu s kolesami (3), ktorú obsahuje, situovanú až za prednou polovicou cisterny (1).

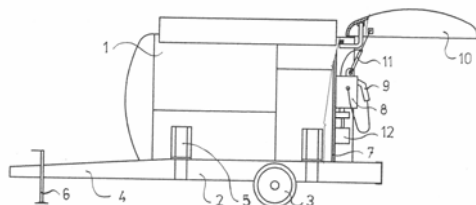

8 (51) B61H 1/00

(21) 21-2008

(22) 20.2.2008

(71) TATRAVAGÓNKA, a. s., Poprad, SK;

(72) Ochotnica Ján, Bc., Poprad, SK; Bujňák Matúš, Ing., Lipany, SK;

(74) Rzymanová Kamila, Ing., Poprad, SK;

(54) Držiak upevňujúci brzdový klátik železničného koľajového vozidla

(57) Držiak upevňujúci brzdový klátik železničného koľajového vozidla pozostáva z dvoch bočníc kovových v zápustke, opatrených zosilneniami v mieste votknutia puzdiar a zosilneniami v mieste výklenkov na upevňovacie klíny klátikov brzdy, spojených so zakriveným plechom zvarom a spôsob

jeho výroby, spočívajúci vo výrobe bočníc kovových v zápustke na plocho a potom zvarom so zakriveným plechom definovaným zvarom.

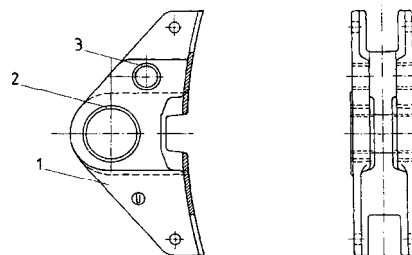

8 (51) B62K 7/00, B60P 3/025, B62K 3/00

(21) 50031-2008

(22) 2.7.2008

(31) 2007-19458

(32) 3.12.2007

(33) CZ

(71) FULLSERVICE, s. r. o., Praha, CZ;

(72) Ulč Marek, Starý Plzenec, CZ;

(74) Žovicová Viera, Mgr., Bratislava, SK;

(54) Vozidlo na ľudský pohon

(57) Technické riešenie sa týka vozidla na ľudský pohon, ktoré sa skladá sa z podvozka (1), nadstavby (2) a pohonu spojeného s pedálovým systémom (3), pričom na nadstavbe (2) je umiestnený barový pult (4), pri ktorom sú umiestnené barové stoličky (5) vybavené pedálovým systémom (3) prepojeným s pohonom, pričom aspoň jedna riaditeľná náprava je prepojená s riadiacou jednotkou (6) v mieste obsluhy.

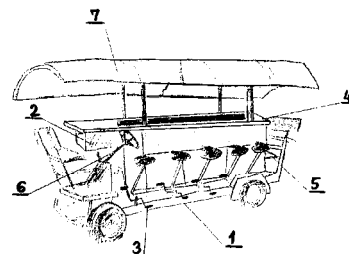

8 (51) B62M 1/00

(21) 194-2007

(22) 12.11.2007

(71) Novak Pavel, Ing., Dolný Kubín, SK;

(72) Novak Pavel, Ing., Dolný Kubín, SK;

(54) Bicykel s ručným a nožným pohonom

(57) Bicykel s ručným a nožným pohonom je tvorený kľukovým mechanizmom (1), s kľukami presadenými o 180 stupňov, pozostávajúcimi z jednej laterálne pevnej kľuky (3) a jednej laterálne posuvnej kľuky (11) otočne uložených v kľukovom náboji (2). Laterálne posuvná kľuka (11) pomocou prepojenia (14), (8) a (16) spôsobuje natáčanie kormidla (9). Hriadeľ ručného pohonu (15) a hriadeľ (33) pedálového mechanizmu sú navzájom prepojené cez reťazové ozubenie (4) a (7). Pomocou uzáverovej voľnobežnej spojky (20) je možné pevné alebo nezávislé prepojenie ručného a nožného náhonu. Brzdenie je umožnené pomocou voľnobežnej brzdy (22) pôsobiacej na obe kolesá bicykla súčasne.

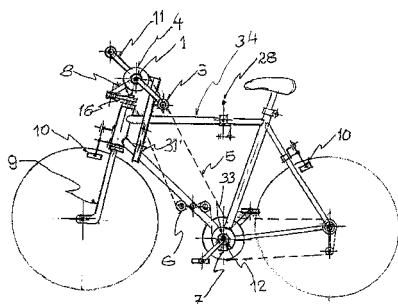
**8 (51) B62M 1/00****(21) 193-2007**

(22) 12.11.2007

(71) Novak Pavel, Ing., Dolný Kubín, SK;

(72) Novak Pavel, Ing., Dolný Kubín, SK;

(54) Ručný skúter

- (57) Skúter s ručným náhonom pre stojacu alebo sediacu osobu tvorený kľukovým mechanizmom (6), majúcím jednu pevnú (7) a jednu laterálne posuvnú kľuku (8), pričom posun kľuky (8) je prevedený cez mechanizmus (9) na otáčanie kormidla (5) a krútiaci moment z kľukového mechanizmu (6) je prevedený z domény rámu skútra (1) na doménu otočnej štruktúry kormidla (5) cez kardanový kĺb (16) umiestnený v osi kormidlového náboja (4).

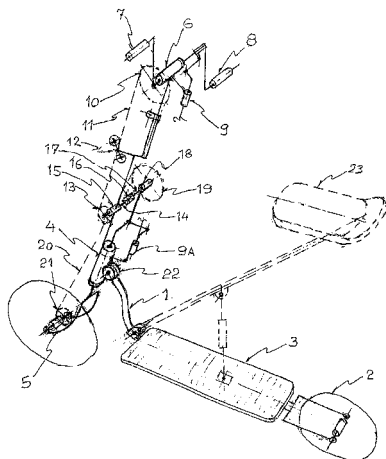
**8 (51) B62M 3/00****(21) 195-2007**

(22) 12.11.2007

(71) Novak Pavel, Ing., Dolný Kubín, SK;

(72) Novak Pavel, Ing., Dolný Kubín, SK;

(54) Bicyklový nožný držiak

- (57) Bicyklový nožný držiak na bezpečné upevnenie nôh k pedálom bicykla a na zvýšenie účinnosti pedálového systému je tvorený tvarovaným ramenom (1) upevneným cez otočno-posuvný kĺb (2) na zadnú štruktúru pedála (4). Rameno (1) má jednu vodorovnú časť, ktorá je v kontakte s obuvou cyklistu, a jednu zvislú časť, ktorá je otočná

a pozdĺžne posuvná v kĺbe (2), ktorý pomocou svorky (3) znehybní otočné a pozdĺžne nastavenie ramena (1). Bezpečný výstup z nožného držiaka umožňuje jeho postrannú a zadnú otvorenosť. Pevná štruktúra držiaka napomáha pri prenose krútiaceho momentu pri hornom ťahu pedála a zabráňuje posunu obuvi dopredu.

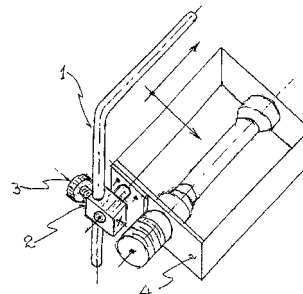
**8 (51) B65D 5/02****(21) 38-2008**

(22) 17.3.2008

(71) Šipula Peter, Ing., Banská Bystrica, SK;

(72) Šipula Peter, Ing., Banská Bystrica, SK;

(54) Plastový skladací box

- (57) Plastový skladací box (1) je vyrobený z dutých alebo plných plastových platní, ktoré sú v horných okrajoch stien spevnené nasunutými lištami, ktoré môžu byť po dĺžke steny pripevnené skrutkami alebo nitmi. V rohoch boxu spájajú steny a lišty tvarové plastové rohy, ktoré zaisťujú spevnenie boxu (1) a jeho stohovanie v rozložení i v zloženom stave. V rozložení kratšie steny (3) tvarovými výstupkami zasunutými v zvislej časti tvarového dna (4) spevňujú box (1) a zvyšujú jeho nosnosť. Tvarovým výstupkom, ktorý zapadne do tvarovaného dna (4) boxu, sa zafixuje poloha steny. Kratšie steny (3) sa v mieste ohybu pootočia dovnútra až do vodorovnej roviny a dlhšie steny (2) sa v predpripravenom mieste prehnú po celej dĺžke dovnútra, box (1) sa zloží smerom dole až steny dosadnú na pevné tvarované dna (4). Miesto ohybu v stenách je vytvorené narezaním jednej strany platne alebo lepiacou páskou. Zafixovanie dlhších stien (2), ako i celého boxu (1) v zloženom stave je zaistené dvojdielnym nelepivým spojom (5), ktorý môže byť vyrobený z tkaniny s háčikovitým a slučkovým vlasom.

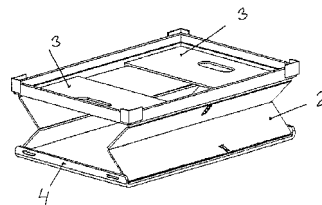

8 (51) B65D 19/38

(21) 53-2008

(22) 9.4.2008

(71) PRODUKT SK s. r. o., Púchov, SK;

(72) Lukáč Vladimír, Ing., Púchov, SK;

(74) Kubíny Peter, Bc., Trenčín, SK;

(54) Konštrukcia na skladovanie, logistiku a prepravu pneumatík

(57) Konštrukcia na skladovanie, logistiku a prepravu pneumatík obsahuje základný rám (1) s uloženiami (11) na nosné stĺpiky (2), nosné stĺpiky (2) a prítlačný rám (3) pneumatík. Základný rám (1) obsahuje tri spojené nosné uzly, v ktorých sú umiestnené uloženia (11) na nosné stĺpiky (2) a prítlačný rám (3) pneumatík obsahuje vodiace uloženia (31), korešpondujúce s nosnými stĺpkami (2) uloženými v uloženiach (11) základného rámu (1). Prítlačný rám (3) pneumatík je svojimi vodiacimi uloženiami (31) uložený na nosných stĺpkoch (2) voľne posuvne. Prítlačný rám (3) pneumatík ďalej obsahuje aspoň jeden vymedzovací prvok (32) pneumatík obsahujúci aspoň jednu šikmú stranu (321).

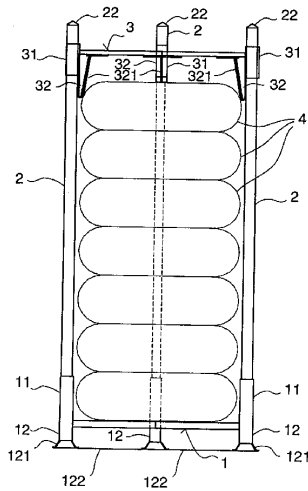

8 (51) B65D 77/10

(21) 209-2007

(22) 3.12.2007

(71) ColorCap Czech s. r. o., Havířov - Podlesí, CZ;

(72) Náhlý František, Šanov, CZ; Šimo Jaroslav, Albrechtice, CZ;

(74) Bachratá Magdaléna, Mgr., Bratislava, SK;

(54) Viečko z materiálovej fólie na uzatváranie nádob

(57) Viečko z materiálovej fólie na uzatváranie nádob, kde viečko (1) je vybavené čiastočným reliéfnym vyrazením (2).

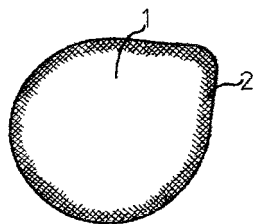

8 (51) B67D 1/00

(21) 50-2008

(22) 7.4.2008

(71) Vaško Štefan, Ing., Prešov, SK;

(72) Vaško Štefan, Ing., Prešov, SK;

(74) Lobodová Dagmar, Ing., Košice, SK;

(54) Mobilný samoobslužný výčapný stôl

(57) Mobilný samoobslužný výčapný stôl, ako jeden kompaktný celok, pozostávajúci z podstavca (4), na ktorom je upevnená stolová doska (3), v ktorej je umiestnený odkvap s ostrekom (2), na ňom upevnená výčapná hlava (1) s výstupnými kohútmi (11) a displejom (9) na sledovanie objemu čapovaného nápoja. V podstavci (4) sa nachádza sud z nehrdzavejúcej ocele (5) s nápojom, z ktorého ide nápoj cez chladič (6) do výčapnej hlavy (1) a do výpusných kohútov (11). Pomocou fľaše (15) CO₂ umiestnenej v podstavci (4) sa tlačí nápoj zo sudu z nehrdzavejúcej ocele (5) cez chladič (6) do výčapnej hlavy (1) a do výpusných kohútov (11) a tiež voda z nádoby (12) do ostreku (2) pivných pohárov (2). V podstavci (4) je nainštalovaná elektrická roztržka (10) s napätovou ochranou 230 V, skrinka s prietokovou sondou (7), ktorá je prepojená s meradlom (8) a displejom (9), ktorými sa znázorňuje množstvo vypitého nápoja. Za sudom z nehrdzavejúcej ocele (5) sa nachádza nádoba (13) na odpad, v ktorej sa zhromažďuje odpadová voda z ostreku (2), pričom prívod chladiaceho vzduchu a odvod teplého vzduchu z chladiča (6) je zabezpečený mriežkou (14).

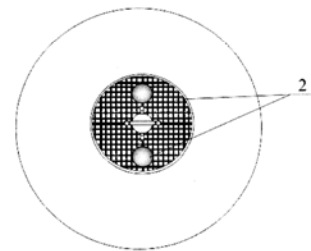
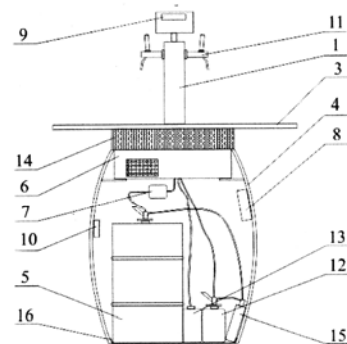

8 (51) E04B 2/74, F16S 3/00**(21) 60-2008**

(22) 23.4.2008

(71) Kara Pavel, Ing., KORVETA, Bratislava, SK;

(72) Kara Pavel, Ing., Bratislava, SK;

(74) Tomeš Pavol, Ing., Bratislava, SK;

(54) Prichytenie panelov na stĺpiky oddelovacej steny

(57) Prichytenie panelov (2) pozostáva zo stĺpika (3) s pozdĺžnymi otvormi (5), do ktorých sú zasunuté výstupky (6) panelu (2) a ich poloha je fixovaná hornou zátkou (1) a dolnou zátkou (4), ktorá je zároveň prírubou na prichytenie na pevnú podložku.

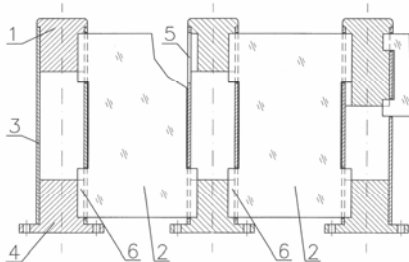
**8 (51) E04H 4/00****(21) 30-2008**

(22) 30.8.2006

(31) PV 2005-547

(32) 30.8.2005

(33) CZ

(71) Špilák Milan, Ing., Tábor, CZ;

(72) Špilák Milan, Ing., Tábor, CZ;

(74) Bačík Kvetoslav, Ing., Nová Dubnica, SK;

(86) PCT/CZ2006/000053

(87) WO2007/041970

(54) Bazén

(57) Bazén (1), ktorého stena (3) tvorí s dnom (2) dutú nádobu z jedného kusa, má pri okraji (4) horizontálny lem (20) vedený pozdĺž obvodu bazéna (1) a pevne spojený so stenou (3) aspoň pozdĺž časti jej vonkajšieho obvodu. Bazén (1) je na vonkajšej strane vybavený vertikálnymi výstupkami (21) spojenými so stenou (3) a lemom (20). Na leme (20) je upevnený nosník (30) kruhovej alebo priamej pojazdnej dráhy (31), na ktorej sú kĺzavo alebo valivo uložené spodné okraje strešných dielcov (41).

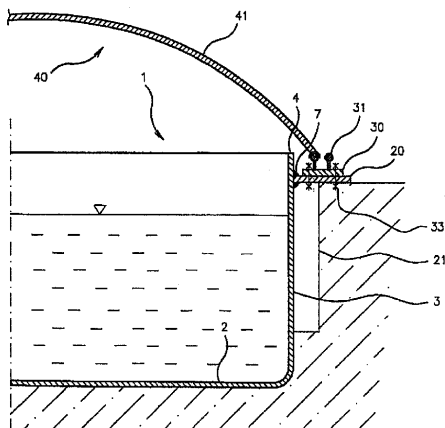
**8 (51) F01B 7/00****(21) 5041-2008**

(22) 12.6.2008

(71) Dobrodenka Pavel, Dulov, SK; Dobrodenka Peter, Ing., Ladce, SK; Dobrodenka Anton, Dulov, SK;

(72) Dobrodenka Pavel, Dulov, SK; Dobrodenka Peter, Ing., Ladce, SK; Dobrodenka Anton, Dulov, SK;

(74) Kováčik Štefan, Ing., Bratislava, SK;

(54) Štvortaktný motor s protibežiacimi piestami

(57) Pozostáva minimálne z dvoch valcov (1), pričom každý má dva protibežiaco usporiadané piesty - prvý a druhý (2.1, 2.2), s prvou a druhou ojnicou (3.1, 3.2). Prvé ojnice (3.1) sú cez prvé čapy (4.1) prepojené buď prvými ramenami (5.1), alebo prvou výkyvnou doskou kolmo na prvý dutý ložiskový valec (6.1). Druhé ojnice (3.2) sú cez druhé čapy (4.2) prepojené buď druhými ramenami (5.2), alebo druhou výkyvnou doskou kolmo na druhý dutý ložiskový valec (6.2). Cez prvý dutý ložiskový valec (6.1) a druhý dutý ložiskový valec (6.2) je vedený zalomený kľukový hriadeľ (7) uložený v axiálne šikmo vrtanom priebežnom otvore prvého a druhého ložiskového náboja (9.1, 9.2). V osi axiálne šikmo vrtaného priebežného otvoru prvého a druhého ložiskového náboja (9.1, 9.2) vyúsťuje prvý a druhý ložiskový náboj (9.1, 9.2) s priebežným otvorom do vnútorného satelitného kolesa (10.1, 10.2) prvého a druhého kužeľového planétového prevodu s vnútorným ozubením venca (8.1, 8.2). Kľukový hriadeľ (7) je jedným aj druhým koncom uložený až v prvom a druhom kužeľovom planétovom prevode, pričom aspoň jedna výstupná os zalomeného kľukového hriadeľa (7) je rovnobežná s osami valcov (1).

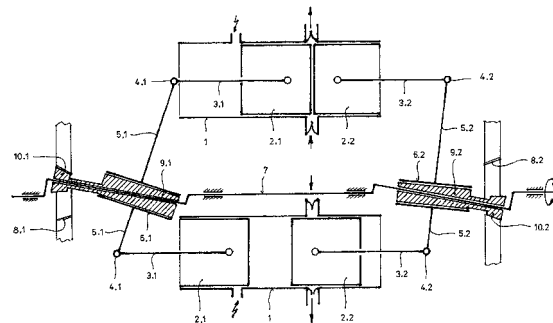
**8 (51) F01C 1/00****(21) 50026-2008**

(22) 24.6.2008

(71) Vavruš Vladimír, Ing., Trenčín, SK; Tuna Ján, Ing., Nitra, SK;

(72) Vavruš Vladimír, Ing., Trenčín, SK; Tuna Ján, Ing., Nitra, SK;

(74) Beleščák Ladislav, Ing., Piešťany, SK;

(54) Parný motor s rotujúcim piestom

(57) Parný motor s rotujúcim piestom, slúžiaci na premenu energie pary na mechanickú energiu, pozostáva zo skrine (2) s vnútorným profilom tvaru skrátenej epitrochoidy, v ktorej je uložený minimálne jeden piest (3) na hriadeľi (4). Na vonkajšej strane skrine (2) sú upevnené vstupné ventily (5) so vstupným potrubím (7) a výstupné ventily (6). Do vnútra skrine (2) je privedený chladiaci a mazací okruh

(8), cez ktorý prechádza chladiace a mazacie médium (89) zhodné s pohonným médiom (11) prúdiacim cez vstupné potrubie (7). Ovládacia jednotka (9) prepojená so vstupnými ventilmi (5) a výstupnými ventilmi (6) je umiestnená mimo skrine (2).

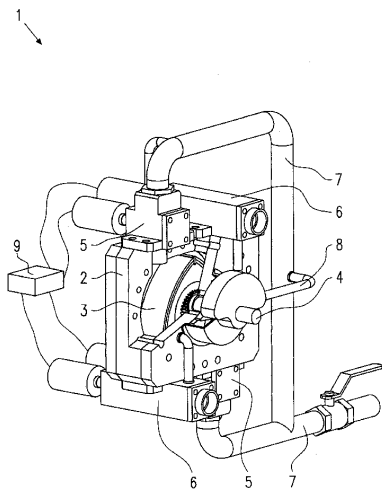

8 (51) F01K 13/00

(21) 191-2007

(22) 12.11.2007

(71) Novak Pavel, Ing., Dolný Kubín, SK;

(72) Novak Pavel, Ing., Dolný Kubín, SK;

(54) Turbína s uzavretým tlakovým okruhom

(57) Turbína s uzavretým tlakovým okruhom je energetická jednotka pozostávajúca z plynovej turbíny (1), kompresora (3) a výmenníkov tepla (6), (7), (8) a (9) v uzavretom okruhu s vonkajším ohrevom a odvodom tepla, pričom všetky vnútorné priestory zariadenia sú pod zvýšeným tlakom pracujúceho plynového média, ktoré má preferenčne zvýšenú hmotnosť, a kde prietokové priestory média sú aerodynamicky prispôsobené.

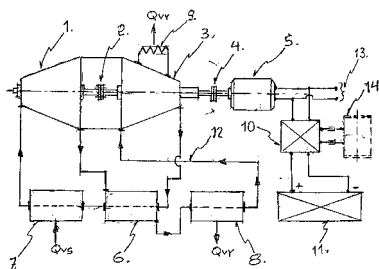

8 (51) F01L 7/00

(21) 5042-2008

(22) 12.6.2008

(71) Dobrodenka Pavel, Dulov, SK; Dobrodenka Peter, Ing., Ladce, SK; Dobrodenka Anton, Dulov, SK;

(72) Dobrodenka Pavel, Dulov, SK; Dobrodenka Peter, Ing., Ladce, SK; Dobrodenka Anton, Dulov, SK;

(74) Kováčik Štefan, Ing., Bratislava, SK;

(54) Štvortaktný motor s plochou hlavou

(57) Pozostáva z rotačného rozvádzača (1) dosadajúceho na čelo a/alebo stenu valca (2) a zasahujúceho do plochej hlavy (3) motora, ktorá obsahuje proti sebe orientovaný prvý a druhý nasávací kanál (4, 5)

a proti sebe orientovaný prvý a druhý výfukový kanál (6, 7). Pritom osová rovina prvého a druhého nasávacieho kanála (4, 5) a prvého a druhého výfukového kanála (6, 7) je kolmá na zdvih piesta (8). Rotačný rozvádzač (1) má vo svojom obvode proti sebe orientovaný prvý a druhý otvor (9, 10). Spodné čelo rotačného rozvádzača (1) obsahuje ozubenie, do ktorého zapadá ozubené koleso (11) prichytené na spoločnej osi s prvým kolesom (12) remeňového prevodu, ktorého druhé koleso (13) je prichytené na kľukovom hriadeľi (14).

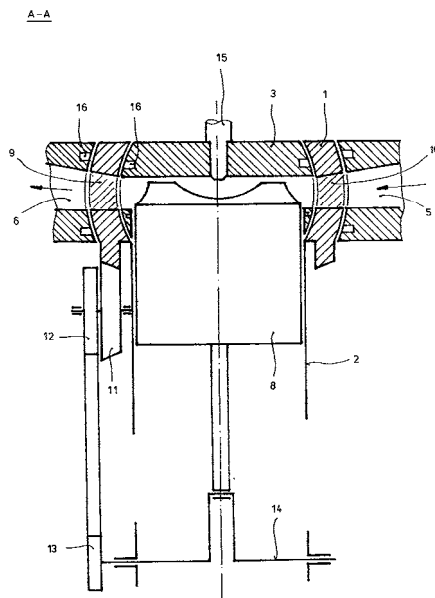

8 (51) F03B 3/00, F03B 13/00

(21) 50017-2008

(22) 23.5.2008

(71) Rafaj Robert, Ing., Dubnica nad Váhom, SK;

(72) Rafaj Robert, Ing., Dubnica nad Váhom, SK;

(74) Beleščák Ladislav, Ing., Piešťany, SK;

(54) Rotačné teleso, najmä na pohon generátora

(57) Rotačné teleso (1), najmä na pohon generátora energetických premien, ktoré má po obvode tela (2) pomocou rotačných príchytiek (4) s jednosmernými dorazmi (5) upevnené asymetrické lopatky (3). Lopatky (3) pozostávajú zo strednej časti (31) spojené s rotačnou príchytkou (4), na ktorú je z jednej strany napojená veľká plocha (32) a z druhej strany malá plocha (33). Lopatky (3) môžu byť prepojené s telom (2) pomocou pohonných mechanizmov, ktoré sú prepojené s riadiacou jednotkou so snímačom smeru pohonnej sily (F), na riadenie smeru otáčania lopatiek (3).

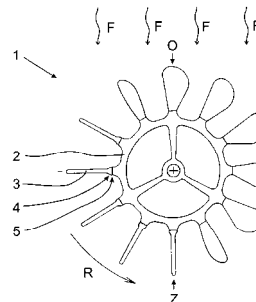

8 (51) F04C 3/00, F01C 3/00**(21) 5034-2008**

(22) 7.5.2008

(71) Varga Peter, Ing. arch., Bratislava, SK;

(72) Varga Peter, Ing. arch., Bratislava, SK;

(54) Rotačné čerpadlo s prechodovým systémom

(57) Rotačné čerpadlo s prechodovým systémom pracuje na princípe dvojice prvého rotora (1) a druhého rotora (2), výhodne ďalšieho rotora (9), a s využitím bloku (3), v ktorom sú rotory uložené a synchronne rotujú. Blok (3) vymedzuje spolu s obvodovou plochou (1.9), aspoň jednou lopatkou (1.2), (1.3) rotora (1) a rotorom (2) pracovnú komoru (4) v tvare torusu, v ktorej rotuje aspoň jedna lopatka (1.2) rotora (1). Rotor (2) má aspoň jednu kontaktnú časť s výrezmi (2.7, 2.8) na prechod lopatky (1.2) a (1.3) na jeho vonkajšej obvodovej ploche (2.9). Prekrytím otvoru (2.2) druhého rotora (2) s otvorom (3.2) bloku (3) a rotáciou lopatky (1.2), (1.3) rotora (1) sa nasáva kvapalina do pracovnej komory (4.1) a (4.2), kde sa presunie vymedzením rotorom (2) a rotáciou rotora (1) a pred prechodom lopatky (1.2) a (1.3) cez výrez (2.7) a (2.8) sa kvapalina odvedie prekrytím otvoru (2.3) druhého rotora (2) s otvorom (3.3) bloku (3), vymedzením rotorom (2) a rotáciou rotora (1) z pracovnej komory (4.1) a (4.2) torusu (4). Následne prejde lopatka (1.2) rotora (1) výrezom (2.7) a lopatka (1.3) rotora (1) výrezom (2.8) a opäť pokračuje nasávanie a vytlačanie kvapaliny.

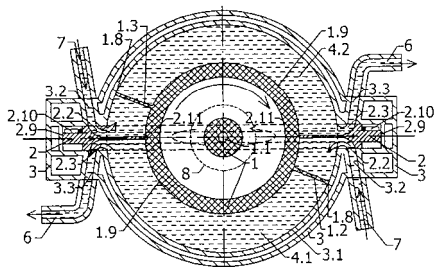

odvedú prekrytím otvoru (2.3) druhého rotora (2) s otvorom (3.3) bloku (3), vymedzením rotorom (2) a rotáciou rotora (1) z pracovnej komory (4.1) torusu (4). Následne prejde lopatka (1.2) rotora (1) výrezom (2.7) a začne opäť nasávanie.

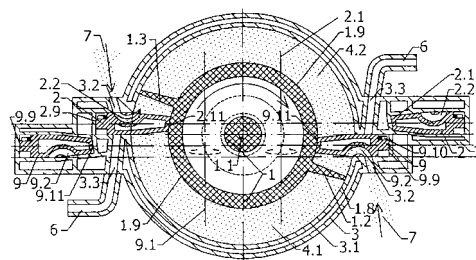
**8 (51) F16B 39/00****(21) 5031-2008**

(22) 29.4.2008

(71) Žilinská univerzita v Žiline, Strojnícka fakulta, Žilina, SK;

(72) Poljak Silvester, Ing., Žilina, SK;

(74) Kováčik Štefan, Ing., Bratislava, SK;

(54) Skrutkový spoj so zvýšenou odolnosťou proti vibráciám

(57) Skrutkový spoj so zvýšenou odolnosťou proti vibráciám pozostáva zo skrutky (1), ktorá je v závitovej časti vybavená pravým a ľavým závitom a matice (2) s pravým závitom a matice (3) s ľavým závitom.

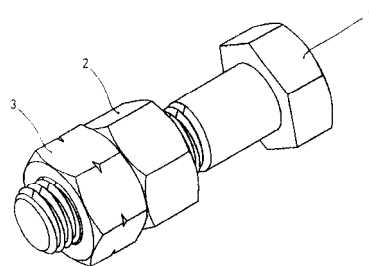
**8 (51) F04C 3/00, F01C 3/00****(21) 5033-2008**

(22) 7.5.2008

(71) Varga Peter, Ing. arch., Bratislava, SK;

(72) Varga Peter, Ing. arch., Bratislava, SK;

(54) Rotačný kompresor s prechodovým systémom

(57) Rotačný kompresor s prechodovým systémom pracuje na princípe dvojice prvého rotora (1) a druhého rotora (2), výhodne ďalšieho rotora (9), a s využitím bloku (3), v ktorom sú rotory uložené a synchronne rotujú. Blok (3) vymedzuje spolu s obvodovou plochou (1.9), aspoň jednou lopatkou (1.2), (1.3) rotora (1) a rotorom (2) pracovnú komoru (4) v tvare torusu, v ktorej rotuje aspoň jedna lopatka (1.2) rotora (1). Rotor (2) má aspoň jednu kontaktnú časť na obvode s výrezmi (2.7, 2.8) na prechod lopatky (1.2) na jeho vonkajšej obvodovej ploche (2.9). Prekrytím otvoru (2.2) druhého rotora (2) s otvorom (3.2) bloku (3) a rotáciou lopatky (1.2), (1.3) rotora (1) sa nasávajú plyny alebo para do pracovnej komory (4.1), kde sa vymedzením rotorom (2) a rotáciou rotora (1) presunie a stlačí. Pred prechodom lopatky (1.2) cez výrez (2.7) sa komprimované plyny alebo pary

8 (51) F26B 9/00, F26B 9/06**(21) 189-2007**

(22) 12.11.2007

(71) Novak Pavel, Ing., Dolný Kubín, SK;

(72) Novak Pavel, Ing., Dolný Kubín, SK;

(54) Sušička

(57) Sušička je tvorená z nádoby (1), z pokrývky (2), z prehradenia (11), z ohrievača (5), zo vstupného ventilu (6), z výstupného ventilu (7), z vývevy (3), z oddeľovača kondenzátu (4) a z riadiacej jednotky (8), pričom ohrievač (5) a vstupný ventil (6) sú napojené na nádobu (1) v jej dolnej časti pod prehradením (11) a oddeľovač kondenzátu (4), výveva (3) a výstupný ventil (7) sú napojené na nádobu (1) s pokrývkou (2) v jej hornej časti, pričom ohrievač (5), vstupný ventil (6), výveva (3) a výstupný ventil (7) sú pripojené na riadiacu jednotku (8) na kontrolu údajov zo snímačov teploty (9), tlaku (10), vlhkosti (14) a váhy (15), pričom riadiaca jednotka (8) má interný program procesu sušenia spolu s manuálnym nastavením (12).

8 (51) H01H 13/00**(21) 42-2008**

(22) 25.3.2008

(31) PUV 2007-19412

(32) 22.11.2007

(33) CZ

(71) VÝTAHY KVADRO, v. o. s., Ústí nad Orlicí -
- Oldřichovice, CZ;

(72) Chudáčik Ladislav, Ústí nad Orlicí, CZ;

(74) Rzymanová Kamila, Ing., Poprad, SK;

(54) Tlačidlový ovládač

(57) Tlačidlový ovládač, ktorý je tvorený objímkou tlačidla a hmatníkom tlačidla, má vnútri objímky (1) tlačidla upevnený krúžok (3) z nehorľavého priehľadného materiálu, do ktorého je vložený kovový hmatník (2) tlačidla, ktorý je vnútri vybavený otvorom (7) na zdroj (6) svetla a vo svojej stene najmenej jedným otvorom (8) na prechod svetla. Vo vonkajšej stene hmatníka (2) tlačidla je vytvorený výrez (9). Hmatník (2) tlačidla je istený k objímke (1) kovovým poistným krúžkom (4) v tvare „omega“. Hmatník (2) tlačidla je vybavený otvorom v hornej hmatovej časti.

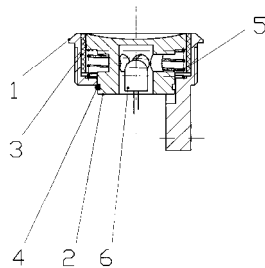

(51)	(21)	(51)	(21)	(51)	(21)	(51)	(21)				
A41D	1/00	19-2008	B22C	5/00	7-2008	B65D	5/02	38-2008	F03B	3/00	50017-2008
A44C	27/00	223-2007	B60C	17/00	50025-2008	B65D	19/38	53-2008	F04C	3/00	5033-2008
A45C	1/00	24-2008	B60G	21/00	184-2007	B65D	77/10	209-2007	F04C	3/00	5034-2008
A47G	9/00	47-2008	B60N	2/02	185-2007	B67D	1/00	50-2008	F16B	39/00	5031-2008
A47J	47/00	218-2007	B60P	3/22	5035-2008	E04B	2/74	60-2008	F26B	9/00	189-2007
A47L	11/00	5032-2008	B61H	1/00	21-2008	E04H	4/00	30-2008	F28D	1/00	182-2007
A61H	3/00	5023-2008	B62K	7/00	50031-2008	F01B	7/00	5041-2008	G09B	5/00	219-2007
A62C	39/00	50023-2008	B62M	1/00	193-2007	F01C	1/00	50026-2008	G09F	23/00	71-2008
A63C	17/00	5026-2008	B62M	1/00	194-2007	F01K	13/00	191-2007	H01H	13/00	42-2008
B09B	1/00	50007-2008	B62M	3/00	195-2007	F01L	7/00	5042-2008			

MC2K

Vymazané úžitkové vzory

- (11) **1396**
 (21) 313-96
 (22) 15.10.1996
 (54) **Obálka s doručenkou alebo odpovedacím dokladom**
 Dátum výmazu: 29.5.2008
-

MK2K

Zaniknuté úžitkové vzory uplynutím doby platnosti

(11)	Dátum zániku	(11)	Dátum zániku	(11)	Dátum zániku	(11)	Dátum zániku
2440	27.10.2003	2895	11.12.2007	3812	29.12.2007	3839	29.12.2007
2831	06.12.2007	2896	15.12.2007	3813	31.12.2007	3852	15.12.2007
2835	11.12.2007	2920	04.12.2007	3816	15.12.2007	3908	30.12.2007
2857	18.12.2007	3793	11.12.2007	3823	01.12.2007	3919	05.12.2007
2858	27.12.2007	3796	30.12.2007	3824	29.12.2007	4069	08.12.2007
2871	06.12.2007	3811	15.12.2007	3838	22.12.2007	4159	22.12.2007

PC2K

Prevody a prechody práv na úžitkové vzory

- (11) **2938**
 (21) 29-2001
 (73) Honeywell Technologies Sarl, Morges, CH;
 Predchádzajúci majiteľ:
 HONEYWELL B.V., EA Amsterdam Z.O., NL;
 Dátum uzavretia zmluvy: 8.4.2008
 Dátum zápisu do registra: 1.7.2008
-

- (11) **3482**
 (21) 203-2002
 (73) Hamrák Stanislav, Kropachy, SK; Mikula Andrej,
 Kropachy, SK;
 Predchádzajúci majiteľ:
 Hamrák Stanislav, Kropachy, SK; Mikula Andrej,
 Kropachy, SK; Šuba Róbert, Nitra, SK;
 Dátum uzavretia zmluvy: 16.2.2006
 Dátum zápisu do registra: 3.7.2008
-

TC2K

Zmeny mien

- (11) **3123**
 (21) 240-2000
 (73) Knauf Insulation GmbH, Fürnitz, AT;
 Dátum zápisu do registra: 7.7.2008
-

ČAŠŤ

DIZAJNY

Číselné INID - kódy na označovanie bibliografických údajov (Štandard WIPO ST. 80)

(11)	Číslo zapísaného dizajnu	(51)	Medzinárodné triedenie dizajnov
(15)	Dátum zápisu/predĺženia platnosti	(54)	Názov dizajnu
(18)	Predpokladaný dátum uplynutia platnosti zápisu/predĺženia platnosti	(55)	Vyobrazenie dizajnu/vyobrazenie dizajnu po čiastočnom výmaze
(21)	Číslo prihlášky	(58)	Dátum záznamu v registri, napr. zmeny mena, zániku, výmazu a pod.
(22)	Dátum podania prihlášky	(62)	Číslo pôvodnej prihlášky v prípade vylúčenej prihlášky
(24)	Dátum nadobudnutia účinkov zapísaného dizajnu	(72)	Meno pôvodcu (-ov)
(28)	Počet dizajnov	(73)	Meno (názov) a adresa majiteľa (-ov)
(31)	Číslo prioritnej prihlášky	(74)	Meno (názov) a adresa zástupcu (-ov)
(32)	Dátum podania prioritnej prihlášky	(78)	Meno (názov) a adresa nového majiteľa (-ov) po prevode alebo prechode
(33)	Krajina alebo regionálna organizácia priority		
(45)	Dátum sprístupnenia zapísaného dizajnu		
(46)	Dátum uplynutia odkladu zverejnenia		

Poznámka:

Číslo uvádzané pred kódom (51) znamená verziu Medzinárodného triedenia dizajnov.

Kódy na označovanie záhlaví oznámení publikovaných vo Vestníku ÚPV SR (Štandard WIPO ST. 17)

FG4Q	Zapísané dizajny Zapísané dizajny s odloženým zverejnením Zverejnené zapísané dizajny po uplynutí doby odkladu zverejnenia
MA4Q	Zaniknuté zapísané dizajny vzdaním sa
MC4Q	Vymazané zapísané dizajny
MG4Q	Čiastočne vymazané zapísané dizajny
MK4Q	Zaniknuté zapísané dizajny uplynutím doby platnosti
ND4Q	Predĺženie platnosti zapísaných dizajnov
PC4Q	Prevody a prechody práv
PD4Q	Zmeny dispozičných práv na zapísané dizajny (zálohy)
PD4Q	Zmeny dispozičných práv na zapísané dizajny (ukončenie zálohov)
QB4Q	Licenčné zmluvy registrované
QC4Q	Ukončenie platnosti licenčných zmlúv
TA4Q	Doplnenie pôvodcu (-ov)
TB4Q	Opravy mien
TC4Q	Zmeny mien
TD4Q	Opravy adries
TE4Q	Zmeny adries
TF4Q	Opravy dátumov
TG4Q	Opravy zatriedenia podľa Medzinárodného triedenia dizajnov
TH4Q	Opravy chýb alebo zmeny všeobecne
TK4Q	Opravy tlačových chýb vo Vestníku ÚPV SR

FG4Q

Zapísané dizajny

(11)	(51)	(11)	(51)	(11)	(51)	(11)	(51)
27457	15/99.00	27461	06/06.04	27465	06/04.10	27469	19/08.03
27458	12/16.06	27462	06/06.04	27466	06/03.05	27470	06/01.09
27459	07/06.03	27463	06/06.04	27467	12/16.11	27471	26/06.00
27460	08/03.02	27464	06/06.04	27468	12/16.11		

8 (51) 06/01.09**(11) 27470**

(15) 10.7.2008

(18) 29.4.2013

(21) 25-2008

(22) 29.4.2008

(24) 10.7.2008

(72) Kvočka Stanislav, Ing., Zvolen, SK;

(73) Kvočka Stanislav, Ing., Zvolen, SK;

(54) Ležadlo

Určenie výrobku:

Ležadlo je viacúčelový nábytok slúžiaci na oddych, relax, spoločenskú komunikáciu či prácu. Je určené ako do verejných interiérov (pracovne, haly, čakárne, kúpele, relaxačné centrá), tak aj do bytového interiéru (obývacia izba, detská izba, hala). Dopriať si ho môžu ľudia manuálne pracujúci, športovci, intelektuáli,... rodiny s deťmi.

(28) 1

(55)



1.1

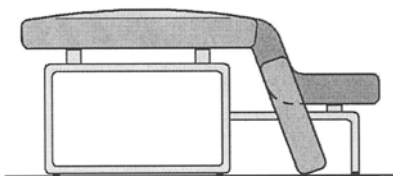

1.2

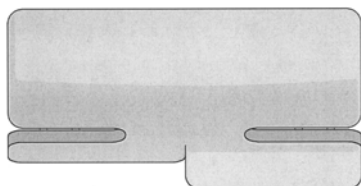

1.3

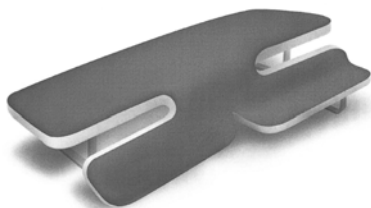

1.4

8 (51) 06/03.05**(11) 27466**

(15) 10.7.2008

(18) 9.4.2013

(21) 21-2008

(22) 9.4.2008

(24) 10.7.2008

(72) Veselovský Juraj, doc. Ing., PhD., Zvolen, SK;

Ihring Marián, Mgr. art., ArtD., Banská Bystrica, SK;

Baďura René, akad. soch., Banská Bystrica, SK;

Kožuško Peter, PaedDr., ArtD., Zvolen, SK;

(73) Veselovský Juraj, doc. Ing., PhD., Zvolen, SK;

Ihring Marián, Mgr. art., ArtD., Banská Bystrica, SK;

Baďura René, akad. soch., Banská Bystrica, SK;

Kožuško Peter, PaedDr., ArtD., Zvolen, SK;

(54) Pracovný stôl pre hendikepovaných „WING 2008“

Určenie výrobku:

Výrobok, v ktorom je dizajn stelesnený, predstavuje pracovný stôl.

(28) 1

(55)



1.1



1.2

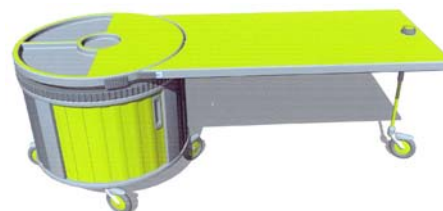

1.3

8 (51) 06/04.10

(11) 27465

(15) 10.7.2008

(18) 9.4.2013

(21) 20-2008

(22) 9.4.2008

(24) 10.7.2008

(72) Ihring Marián, Mgr. art., ArtD., Banská Bystrica, SK; Baďura René, akad. soch., Banská Bystrica, SK; Kožuško Peter, PaedDr., ArtD., Zvolen, SK; Veselovský Juraj, doc. Ing., PhD., Zvolen, SK;

(73) Ihring Marián, Mgr. art., ArtD., Banská Bystrica, SK; Baďura René, akad. soch., Banská Bystrica, SK; Kožuško Peter, PaedDr., ArtD., Zvolen, SK; Veselovský Juraj, doc. Ing., PhD., Zvolen, SK;

(54) **Kontajner „Wing'08“**

Určenie výrobku:

Výrobok, v ktorom je dizajn stelesnený, predstavuje mobilný kontajner.

(28) 1

(55)



1.1



1.2

8 (51) 06/06.04

(11) 27463

(15) 9.7.2008

(18) 9.4.2013

(21) 18-2008

(22) 9.4.2008

(24) 9.7.2008

(72) Ihring Marián, Mgr. art., ArtD., Banská Bystrica, SK; Veselovský Juraj, doc. Ing., PhD., Zvolen, SK; Kožuško Peter, PaedDr., ArtD., Zvolen, SK; Baďura René, akad. soch., Banská Bystrica, SK;

(73) Ihring Marián, Mgr. art., ArtD., Banská Bystrica, SK; Veselovský Juraj, doc. Ing., PhD., Zvolen, SK; Kožuško Peter, PaedDr., ArtD., Zvolen, SK; Baďura René, akad. soch., Banská Bystrica, SK;

(54) **Horizontálne dverné osadzovacie lišty**

Určenie výrobku:

Výrobok, v ktorom je dizajn stelesnený, predstavuje profil horizontálnej dvernej lišty.

(28) 1

(55)



1.1



1.2

8 (51) 06/06.04

(11) 27462

(15) 9.7.2008

(18) 9.4.2013

(21) 17-2008

(22) 9.4.2008

(24) 9.7.2008

(72) Kožuško Peter, PaedDr., ArtD., Zvolen, SK; Veselovský Juraj, doc. Ing., PhD., Zvolen, SK; Ihring Marián, Mgr. art., ArtD., Banská Bystrica, SK; Baďura René, akad. soch., Banská Bystrica, SK;

(73) Kožuško Peter, PaedDr., ArtD., Zvolen, SK; Veselovský Juraj, doc. Ing., PhD., Zvolen, SK; Ihring Marián, Mgr. art., ArtD., Banská Bystrica, SK; Baďura René, akad. soch., Banská Bystrica, SK;

(54) **Vertikálne dverné osadzovacie lišty**

Určenie výrobku:

Výrobok, v ktorom je dizajn stelesnený, predstavuje profil dvernej osadzovacej lišty.

(28) 1

(55)



1.1



1.2

8 (51) 06/06.04**(11) 27464**

(15) 9.7.2008

(18) 9.4.2013

(21) 19-2008

(22) 9.4.2008

(24) 9.7.2008

(72) Veselovský Juraj, doc. Ing., PhD., Zvolen, SK; Kožuško Peter, PaedDr., ArtD., Zvolen, SK; Ihring Marián, Mgr. art., ArtD., Banská Bystrica, SK; Baďura René, akad. soch., Banská Bystrica, SK;

(73) Veselovský Juraj, doc. Ing., PhD., Zvolen, SK; Kožuško Peter, PaedDr., ArtD., Zvolen, SK; Ihring Marián, Mgr. art., ArtD., Banská Bystrica, SK; Baďura René, akad. soch., Banská Bystrica, SK;

(54) Profil krycej osadzovacej lišty

Určenie výrobku:

Výrobok, v ktorom je dizajn stelesnený, predstavuje profil krycej dvernej lišty.

(28) 1

(55)



1.1



1.2

8 (51) 06/06.04**(11) 27461**

(15) 9.7.2008

(18) 9.4.2013

(21) 16-2008

(22) 9.4.2008

(24) 9.7.2008

(72) Baďura René, akad. soch., Banská Bystrica, SK; Veselovský Juraj, doc. Ing., PhD., Zvolen, SK; Kožuško Peter, PaedDr., ArtD., Zvolen, SK; Ihring Marián, Mgr. art., ArtD., Banská Bystrica, SK;

(73) Baďura René, akad. soch., Banská Bystrica, SK; Veselovský Juraj, doc. Ing., PhD., Zvolen, SK; Kožuško Peter, PaedDr., ArtD., Zvolen, SK; Ihring Marián, Mgr. art., ArtD., Banská Bystrica, SK;

(54) Dverné osadzovacie lišty na vkladanie

Určenie výrobku:

Výrobok, v ktorom je dizajn stelesnený, predstavuje profil dvernej osadzovacej lišty na vkladanie.

(28) 1

(55)



1.1



1.2

8 (51) 07/06.03**(11) 27459**

(15) 9.7.2008

(18) 5.3.2013

(21) 12-2008

(22) 5.3.2008

(24) 9.7.2008

(72) Weiss Eduard, Ing., Košice, SK;

(73) Weiss Eduard, Ing., Košice, SK;

(54) Otvárač s vývrtkou

Určenie výrobku:

Tento predmet je určený predovšetkým na otváranie vínových fliaš s korkovou zátkou s výnimkou sektu.

(28) 1

(55)



1.1



1.2



1.3



1.4

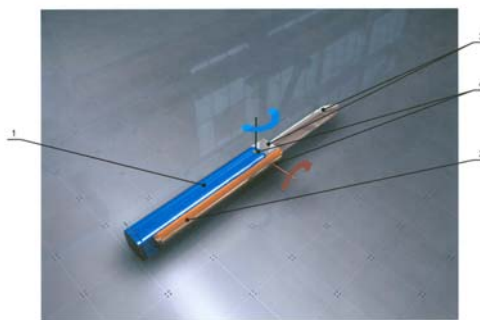

1.3



1.4



1.5

8 (51) 08/03.02

(11) 27460

(15) 9.7.2008

(18) 19.3.2013

(21) 14-2008

(22) 19.3.2008

(24) 9.7.2008

(72) Weiss Eduard, Ing., Košice, SK;

(73) Weiss Eduard, Ing., Košice, SK;

(54) Skladací nožík

Určenie výrobku:

Výrobok predstavuje skladací vreckový nožík určený na každodenné použitie v domácnosti, resp. vo všetkých drobných úkonoch spojených s rezaním.

(28) 1

(55)



1.1



1.6



1.2



1.7

8 (51) 12/16.06, 12/16.08**(11) 27458**

(15) 3.7.2008

(18) 28.2.2013

(21) 5004-2008

(22) 28.2.2008

(24) 3.7.2008

(31) PVZ 2008-37321, PVZ 2007-37206

(32) 18.1.2008, 3.9.2007

(33) CZ, CZ

(72) Manske Jens, Mladá Boleslav, CZ; Ingenlath Thomas, Mladá Boleslav, CZ;

(73) ŠKODA AUTO a. s., Mladá Boleslav, CZ;

(74) ROTT, RŮŽIČKA & GUTTMANN, v. o. s., Bratislava, SK;

(54) Súčasti automobilu

Určenie výrobku:

Výrobky, v ktorých budú dizajny stelesnené, sú vybrané súčasti karosérie automobilu.

(28) 13

(55)

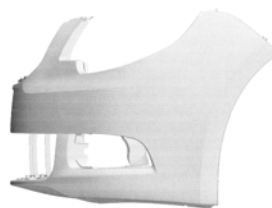

1.6

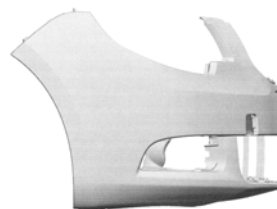

1.7

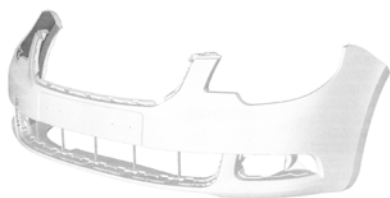

1.1



2.1

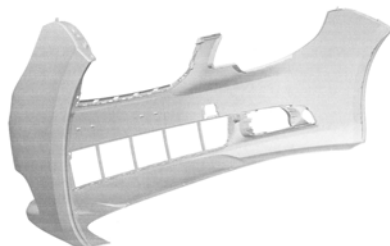

1.2



2.2

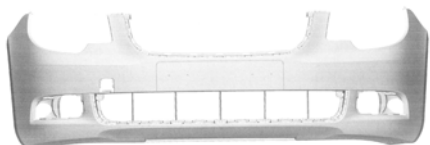

1.3



2.3

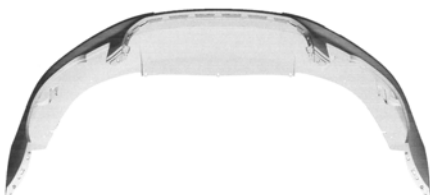

1.4



2.4



1.5



2.5



3.1

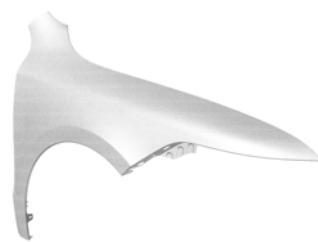

4.1



3.2



4.2



3.3



4.3



3.4

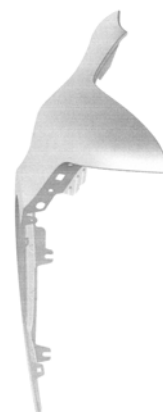

4.4

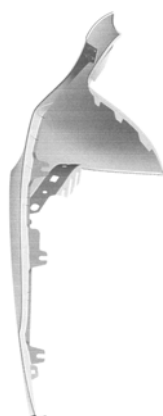

3.5



4.5

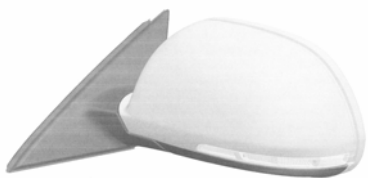

5.1

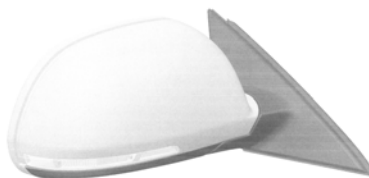

6.1

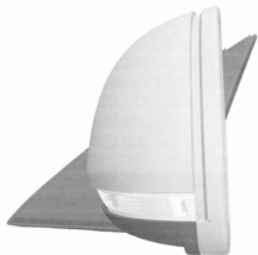

5.2

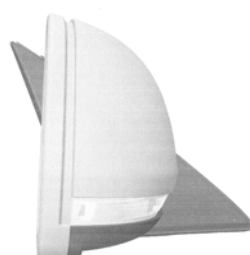

6.2

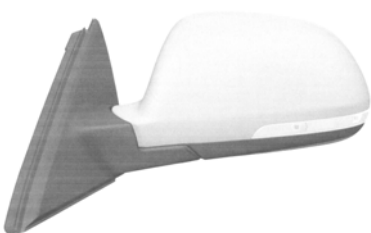

5.3

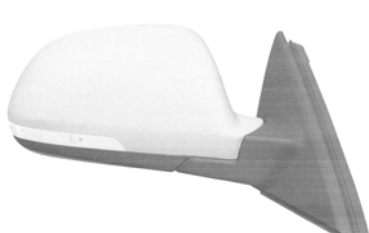

6.3



5.4



6.4

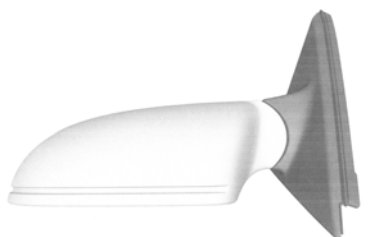

5.5

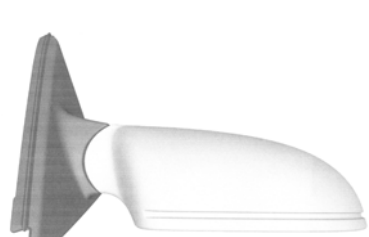

6.5



5.6

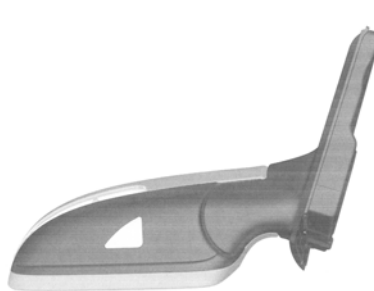

6.6



7.1



8.4



7.2

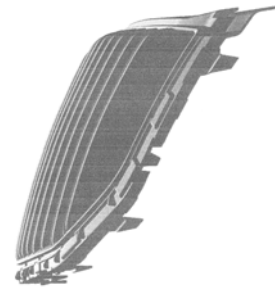

8.5



7.3



9.1



7.4



7.5



9.2



8.1



9.3

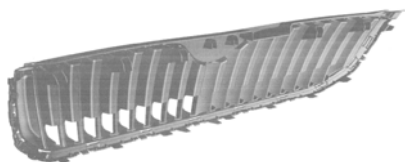

8.2



9.4

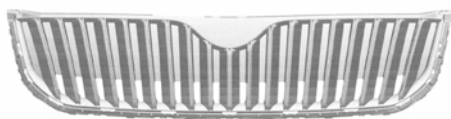

8.3



9.5

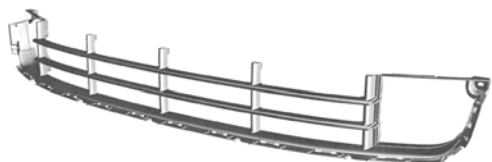

10.1



10.2



10.3



10.4



10.5

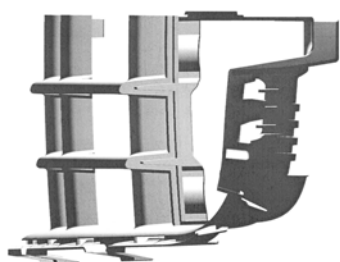

10.6



11.1



11.2



11.3



11.4



11.5

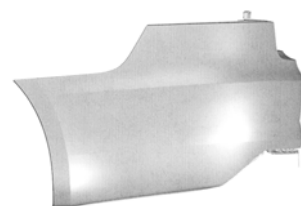

11.6

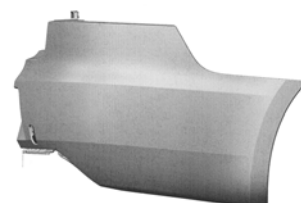

11.7



12.1



12.2



12.3



12.4



12.5

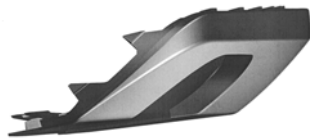

12.6

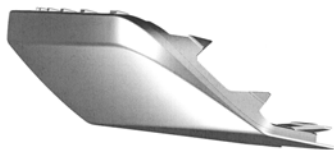

12.7



13.1



13.2



13.3



13.4



13.5

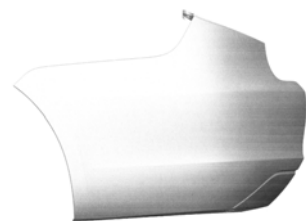

13.6



13.7

8 (51) 12/16.11

(11) 27468

(15) 10.7.2008

(18) 17.4.2013

(21) 23-2008

(22) 17.4.2008

(24) 10.7.2008

(72) Lundgren Anders, Södertälje, SE;

(73) SCANIA CV AB, Södertälje, SE;

(74) Bačík Kvetoslav, Ing., Nová Dubnica, SK;

(54) **Deflektor bočného vzduchu**

Určenie výrobku:

Výrobok, v ktorom je dizajn stelesnený, je deflektor bočného vzduchu. Je súčasťou karosérie motorového vozidla.

(28) 1

(55)

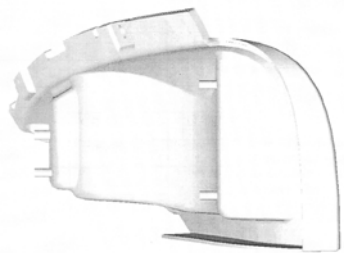

1.1

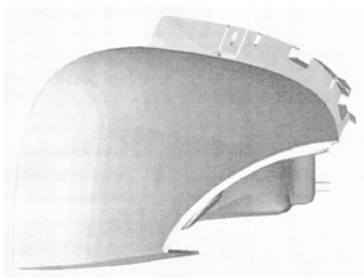

1.2

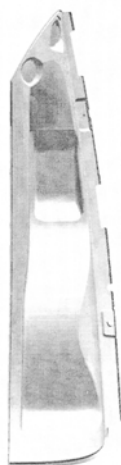

1.3

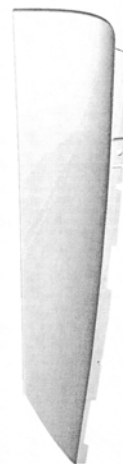

1.4



1.5

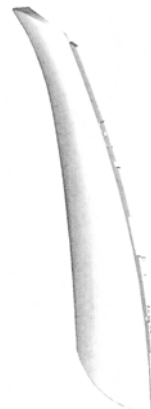

1.6

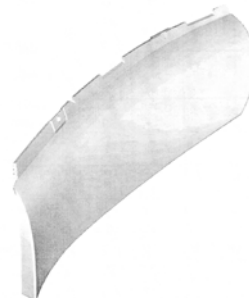

1.7

8 (51) 12/16.11

(11) 27467

(15) 10.7.2008

(18) 11.4.2013

(21) 22-2008

(22) 11.4.2008

(24) 10.7.2008

(31) 2007/0499

(32) 12.10.2007

(33) SE

(72) Lundgren Anders, Södertälje, SE;

(73) SCANIA CV AB, Södertälje, SE;

(74) Bačík Kvetoslav, Ing., Nová Dubnica, SK;

(54) Deflektor bočného vzduchu

Určenie výrobku:

Výrobok, v ktorom je dizajn stelesnený, je deflektorom bočného vzduchu. Je súčasťou karosérie motorového vozidla.

(28) 1

(55)



1.1

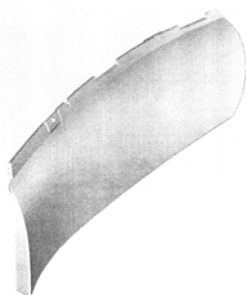

1.2

(55)



1.1



1.2



1.3

8 (51) 15/99.00

(11) 27457

(15) 3.7.2008

(18) 7.1.2013

(21) 5001-2008

(22) 7.1.2008

(24) 3.7.2008

(72) Kuběna Ladislav, Ing., Kopřivnice, CZ; Omaník František, Kunín, CZ; Kraus Jiří, Ing., Nový Jičín, CZ; Merenda Jan, Hodslavice, CZ; Opluštil František, Ing., CSc., Brno, CZ;

(73) Vojenský opravárenský podnik 025 Nový Jičín, státní podnik, Šenov u Nového Jičína, CZ;

(74) Holoubková Mária, Ing., Bratislava, SK;

(54) Zmiešavač na kontinuálne zmiešavanie kvapalín

Určenie výrobku:

Zmiešavač na kontinuálne zmiešavanie kvapalín slúži na zmiešavanie dvoch a viacerých zle zmiešateľných kvapalín, napr. olejov a vody. Je vhodný na použitie v oblasti vojenskej techniky, napr. na dekontamináciu vozidiel.

(28) 1

8 (51) 19/08.03**(11) 27469**

(15) 10.7.2008

(18) 18.4.2013

(21) 24-2008

(22) 18.4.2008

(24) 10.7.2008

(72) Snopko Peter, Ing., Žiar nad Hronom, SK;

(73) Snopko Peter, Ing., Žiar nad Hronom, SK;

(54) Logo

Určenie výrobku:

Výrobok, v ktorom je dizajn stelesnený, predstavuje logo používané na nálepkách, tlačivách, formulároch, odtlačkoch a etiketách.

(28) 1

(55)



1.1



1.3

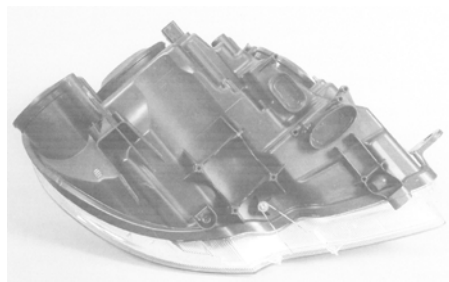

1.4

8 (51) 26/06.00**(11) 27471**

(15) 10.7.2008

(18) 28.2.2013

(21) 5005-2008

(22) 28.2.2008

(24) 10.7.2008

(31) PVZ 2008-37322

(32) 18.1.2008

(33) CZ

(72) Manske Jens, Mladá Boleslav, CZ;

(73) ŠKODA AUTO a. s., Mladá Boleslav, CZ;

(74) ROTT, RŮŽIČKA & GUTTMANN, v. o. s., Bratislava, SK;

(54) Svetelné vybavenie vozidla

Určenie výrobku:

Výrobky, v ktorých budú dizajny stelesnené, sú svetlomety a svietidlá vozidla.

(28) 10

(55)

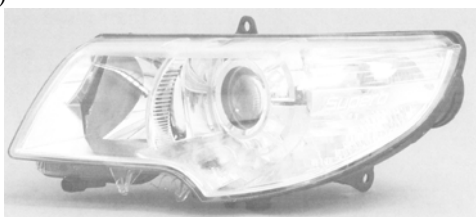

1.1

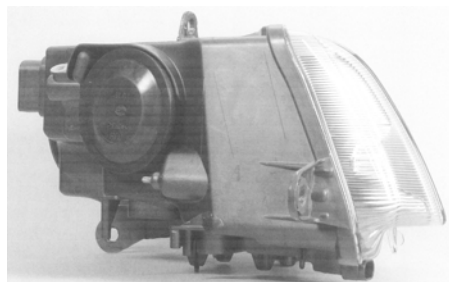

1.5

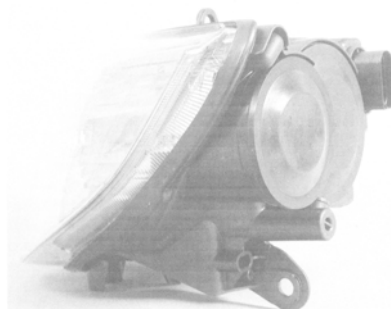

1.6

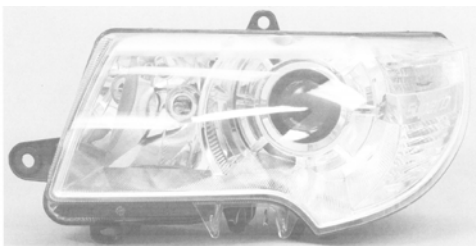

1.2

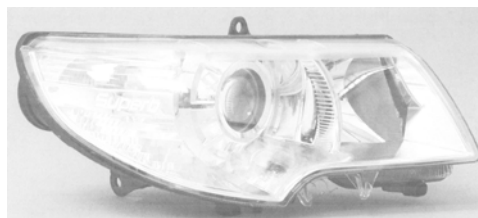

2.1

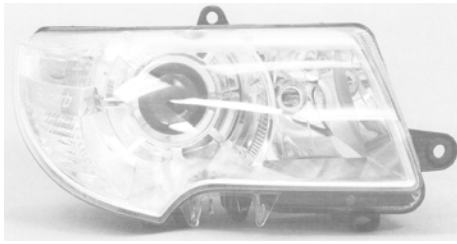

2.2

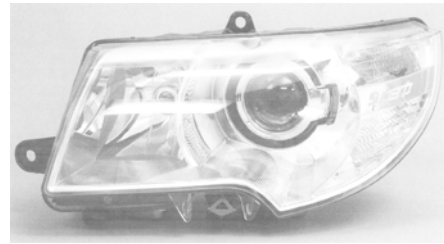

3.2



2.3



3.3

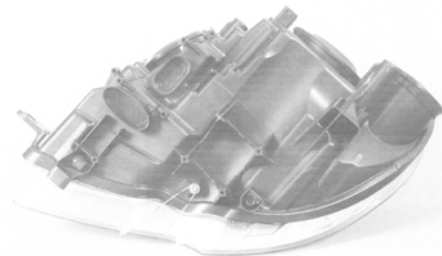

2.4



3.4

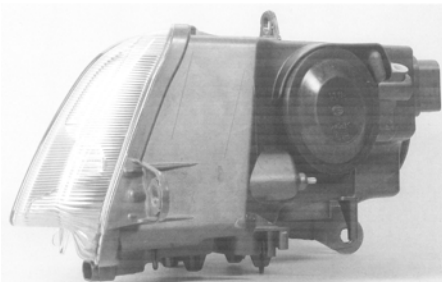

2.5

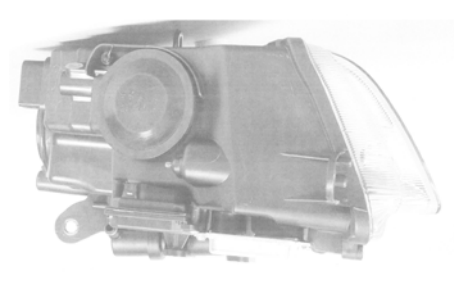

3.5

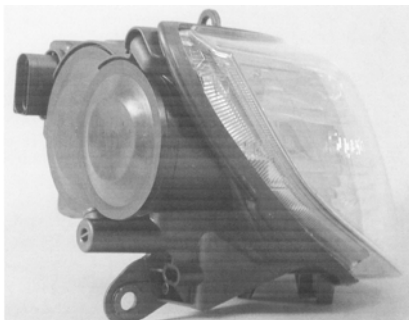

2.6

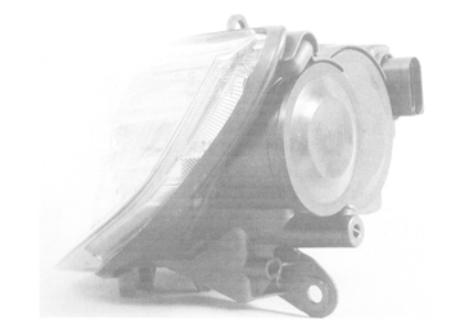

3.6

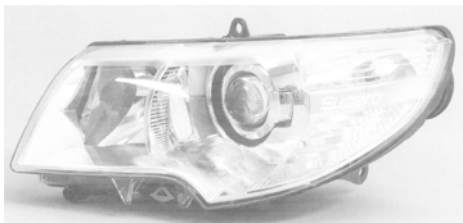

3.1

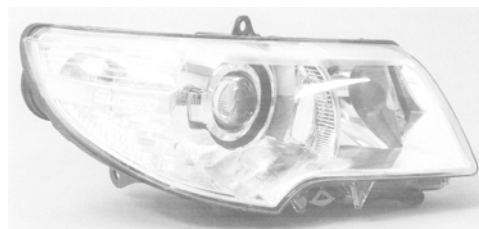

4.1



4.2



5.2



4.3

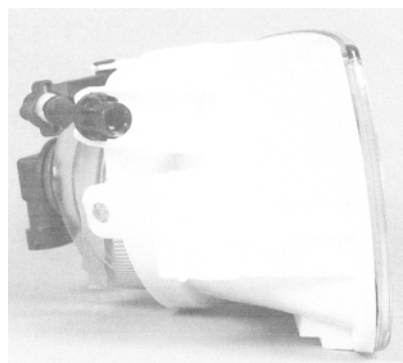

5.3

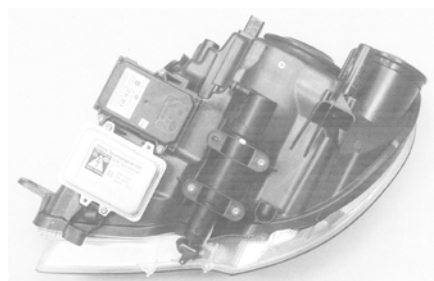

4.4

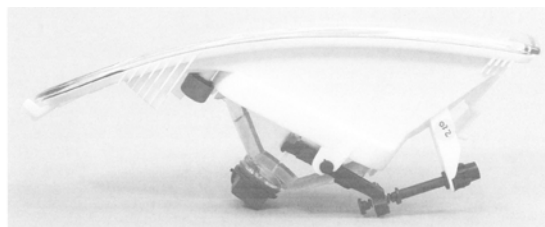

5.4

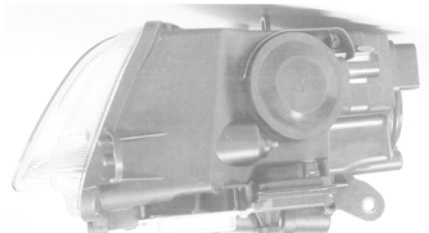

4.5



6.1

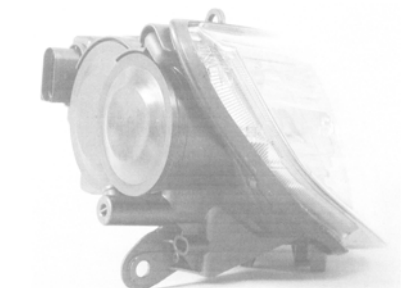

4.6



6.2



5.1

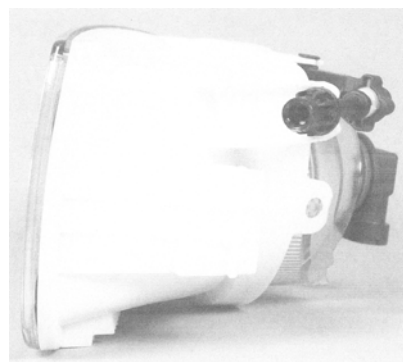

6.3

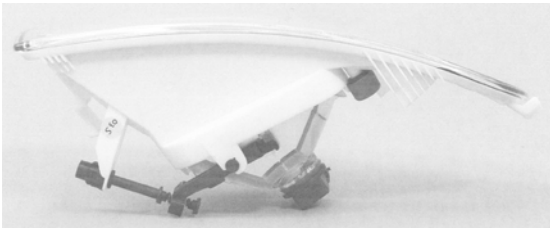

6.4



7.1



7.2



7.3

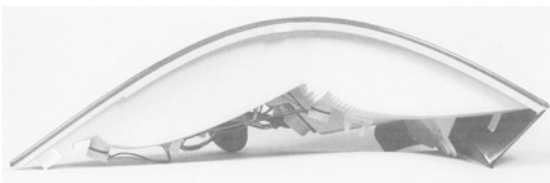

7.4



7.5

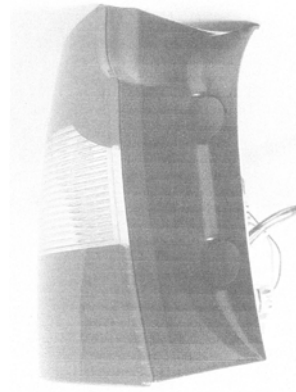

7.6



8.1

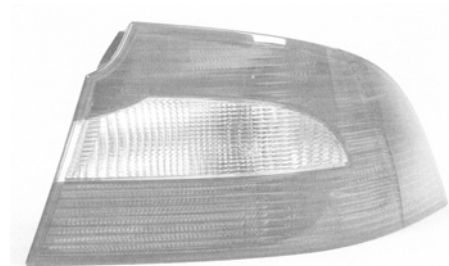

8.2



8.3

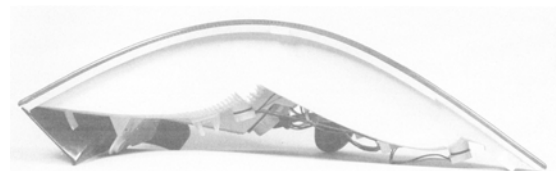

8.4

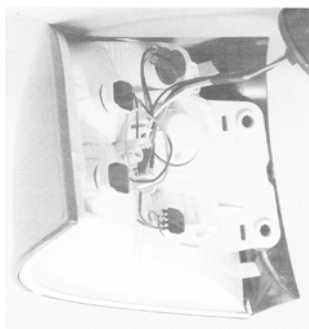

8.5

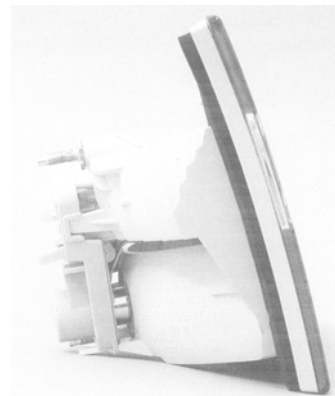

9.3

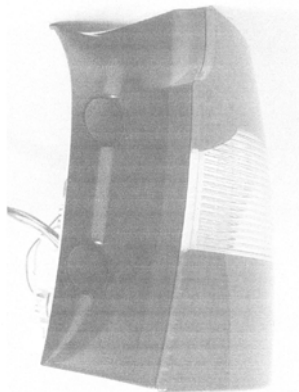

8.6



9.4

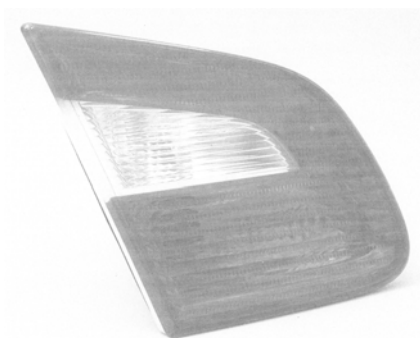

9.1



10.1



9.2



10.2

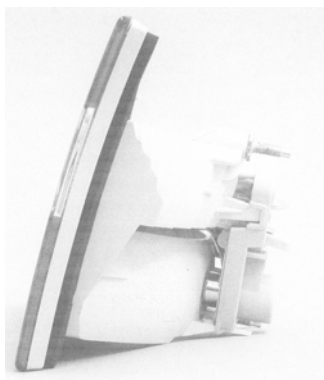

10.3



10.4

(51)	(11)	(51)	(11)	(51)	(11)	(51)	(11)
06/01.09	27470	06/06.04	27462	08/03.02	27460	15/99.00	27457
06/03.05	27466	06/06.04	27461	12/16.06	27458	19/08.03	27469
06/04.10	27465	06/06.04	27463	12/16.11	27467	26/06.00	27471
06/06.04	27464	07/06.03	27459	12/16.11	27468		

FG4Q Zverejnené zapísané dizajny po uplynutí doby odkladu zverejnenia

(11) (51)

27297 01/01.02

8 (51) 01/01.02**(11) 27297**

(21) 11-2006

(45) 4.1.2007

(73) MECOM INVESTMENT, s. r. o., Humenné, SK;

(54) Dobošova torta Druget

Určenie výrobku:

Dobošova torta Druget je viacvrstvomá torta s plnkou charakteristických ingrediencií zdobená polevou, šľahačkou a inými cukrovinkami.

(28) 1

Oznámenie o zápise dizajnu do registra vo vestníku ÚPV SR č. 1/2007

(55)



1.1



1.2



1.3

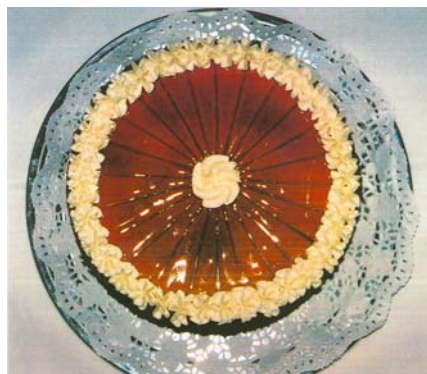

1.4



1.5

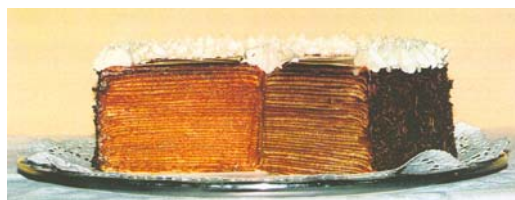

1.6



1.7

(51) (11)

01/01.02 27297

MK4Q**Zaniknuté zapísané dizajny uplynutím doby platnosti**

(11)	Dátum zániku	(11)	Dátum zániku	(11)	Dátum zániku	(11)	Dátum zániku
25564	05.12.2007	25650	15.12.2007	26682	12.12.2007	26694	11.12.2007
25565	05.12.2007	26668	13.12.2007	26683	16.12.2007	26753	04.12.2007
25569	31.12.2007	26670	30.12.2007	26687	04.12.2007		

ČASŤ

OCHRANNÉ ZNÁMKY

Číselné kódy na označovanie bibliografických údajov (Štandard WIPO ST.60)

- (111) Číslo zápisu
(141) Dátum zániku
(151) Dátum zápisu
(156) Dátum obnovy
(180) Predpokladaný dátum uplynutia platnosti zápisu/obnovy
(210) Číslo prihlášky
(220) Dátum podania prihlášky
(310) Číslo prioritnej prihlášky
(320) Dátum podania prioritnej prihlášky
(330) Krajina alebo regionálna organizácia priority
(340) Zoznam tovarov a služieb, na ktoré sa vzťahuje čiastočná priorita
(350) Dátum práva z prihlášky, z ktorej sa uplatňuje seniorita
(360) Zoznam tovarov a služieb, na ktoré sa vzťahuje čiastočná seniorita
(442) Dátum zverejnenia prihlášky po prieskume
(450) Dátum oznámenia o zápise ochrannej známky
(510) Zoznam tovarov a/alebo služieb, ak neboli zatriedené/bez použitia triedenia
(511) Medzinárodné triedenie tovarov a/alebo služieb, a/alebo zoznam zatriedených tovarov a/alebo služieb
(540) Reprodukcia známky
(551) Údaje o kolektívnej známke
(554) Trojrozmerná známka
(580) Dátum zápisu akejkoľvek transakcie v súvislosti s prihláškou alebo zápisom ochrannej známky do registra, napr. zmena majiteľa, zmena mena alebo adresy, zrieknutie sa známky atď. (účinnosť)
(591) Údaje o uplatňovaných farbách
(641) Číslo, dátum podania, dátum seniority prihlášky ochrannej známky spoločenstva, premenou ktorej vznikla prihláška národnej ochrannej známky
(646) Číslo, dátum podania, dátum seniority ochrannej známky spoločenstva, premenou ktorej vznikla prihláška národnej ochrannej známky
(731) Meno a adresa prihlasovateľa (-ov)
(732) Meno a adresa majiteľa (-ov)
(740) Meno a adresa zástupcu (-ov)
(770) Meno a adresa predchádzajúceho prihlasovateľa (-ov) alebo majiteľa (-ov) (v prípade zmeny vlastníctva)
(771) Predchádzajúce meno alebo adresa prihlasovateľa (-ov) alebo majiteľa (-ov) (v prípade zmeny údajov)
(791) Meno a adresa držiteľa (-ov) licencie
(793) Podmienky a obmedzenia licencie
(800) Údaje o medzinárodnom zápise
(881) Číslo a dátum zápisu ochrannej známky nahradenej medzinárodným zápisom

Poznámka:

Číslo uvádzané pred kódom (511) znamená verziu Medzinárodného triedenia tovarov a služieb.

Zverejnené prihlášky ochranných známok

(210)	(210)	(210)	(210)
5222-2004	334-2008	855-2008	5203-2008
693-2006	366-2008	856-2008	5206-2008
2113-2006	422-2008	857-2008	5212-2008
1119-2007	423-2008	858-2008	5214-2008
1120-2007	424-2008	860-2008	5216-2008
1255-2007	426-2008	881-2008	5217-2008
1369-2007	438-2008	882-2008	5218-2008
1370-2007	454-2008	883-2008	5221-2008
1371-2007	465-2008	888-2008	5222-2008
1372-2007	562-2008	900-2008	5223-2008
1373-2007	567-2008	901-2008	5224-2008
1991-2007	570-2008	902-2008	5228-2008
2032-2007	571-2008	903-2008	5235-2008
2043-2007	573-2008	904-2008	5248-2008
2055-2007	575-2008	905-2008	5249-2008
2264-2007	577-2008	921-2008	5250-2008
2299-2007	580-2008	922-2008	5251-2008
2330-2007	581-2008	923-2008	5290-2008
2331-2007	582-2008	927-2008	5308-2008
2332-2007	583-2008	928-2008	5309-2008
2333-2007	584-2008	930-2008	5310-2008
2349-2007	589-2008	931-2008	5314-2008
2373-2007	590-2008	932-2008	5320-2008
2374-2007	591-2008	933-2008	5321-2008
6146-2007	592-2008	934-2008	5327-2008
6371-2007	597-2008	935-2008	5333-2008
6372-2007	608-2008	936-2008	5334-2008
6373-2007	623-2008	1001-2008	5335-2008
6411-2007	625-2008	1002-2008	5336-2008
15-2008	630-2008	1010-2008	5337-2008
16-2008	632-2008	1013-2008	5338-2008
17-2008	635-2008	1014-2008	5367-2008
89-2008	636-2008	1016-2008	5368-2008
124-2008	669-2008	1019-2008	5397-2008
125-2008	672-2008	1020-2008	5402-2008
126-2008	715-2008	1063-2008	5411-2008
127-2008	718-2008	1102-2008	5412-2008
128-2008	719-2008	1103-2008	5413-2008
138-2008	725-2008	1104-2008	5415-2008
139-2008	726-2008	1105-2008	5422-2008
140-2008	728-2008	1106-2008	5425-2008
163-2008	729-2008	1110-2008	5446-2008
185-2008	730-2008	1111-2008	5447-2008
188-2008	733-2008	1115-2008	5470-2008
196-2008	734-2008	1118-2008	5473-2008
199-2008	759-2008	1119-2008	5476-2008
200-2008	781-2008	1120-2008	5478-2008
208-2008	797-2008	1246-2008	5482-2008
209-2008	808-2008	1247-2008	5483-2008
211-2008	821-2008	1248-2008	5484-2008
216-2008	822-2008	1249-2008	5485-2008
217-2008	823-2008	1250-2008	5486-2008
224-2008	824-2008	1302-2008	5487-2008
234-2008	825-2008	5097-2008	5491-2008
236-2008	826-2008	5131-2008	5492-2008
260-2008	827-2008	5132-2008	5652-2008
268-2008	828-2008	5143-2008	5716-2008
271-2008	837-2008	5145-2008	5717-2008
295-2008	838-2008	5152-2008	5718-2008
297-2008	839-2008	5161-2008	5724-2008
298-2008	840-2008	5162-2008	5776-2008
299-2008	851-2008	5182-2008	5875-2008
316-2008	852-2008	5183-2008	5885-2008
332-2008	853-2008	5184-2008	5887-2008
333-2008	854-2008	5190-2008	

(210) 5222-2004

(220) 10.11.2004

9 (511) 35, 36, 39, 43, 45

(511) 35 - Maloobchodná činnosť v oblasti výrobkov ľudovumeleckých remesiel, darčkových a dekoratívnych predmetov, suvenírov, sociálno-psychologické poradenstvo pre výkon povolania, pomoc pri hľadaní zamestnania, asistenčné služby pre nezamestnaných, sprostredkovanie v oblasti uvedených služieb.

36 - Služby v oblasti finančnictva a peňažníctva, finančné analýzy, poskytovanie pôžičiek, kapitálové investície, finančné informácie, finančné záruky, finančný lízing, poradenstvo a sprostredkovanie v oblasti uvedených služieb.

39 - Organizovanie ciest, exkurzií a výletov, rezervácia zájazdov, sprevádzanie turistov, sprostredkovanie prepravy, informácie o doprave, poradenstvo a sprostredkovanie v oblasti uvedených služieb.

43 - Ubytovacie kancelárie, prevádzkovanie hotelového ubytovania, penzióny, motely, prenájom prechodného ubytovania, rezervácia ubytovania, reštaurácie, kaviarne, poradenstvo a sprostredkovanie v oblasti uvedených služieb.

45 - Sociálne služby poskytované tretími osobami na uspokojenie potrieb jednotlivcov nepatriaace do iných tried.

(540) **INTEGRA**

(731) Nadácia INTEGRA, Partizánska 6, 811 03 Bratislava, SK;

(740) Hojčuš Peter, Ing., Bratislava, SK;

(210) 693-2006

(220) 31.3.2006

9 (511) 35, 37, 39

(511) 35 - Reklamná činnosť, obchodný manažment, obchodná správa, obchodná administratíva, kancelárske práce.

37 - Stavebníctvo, opravy, montážne a inštalačné služby.

39 - Preprava, balenie a skladovanie tovaru.

(540)



(731) ŠTUDENTSKÝ SERVIS, spol. s r. o., Košice, Jedlíkova 5, 040 11 Košice, SK;

(210) 2113-2006

(220) 16.11.2006

9 (511) 16, 35, 39, 41, 42

(511) 16 - Baliaci papier, blahoprajné pohľadnice, brožované knihy, brožúry, brožúrky, bublinové obaly z plastických materiálov (na balenie), časopisy, etikety s výnimkou textilných, fotografie, grafické zobrazenie, grafiky, kalendáre, kartón, lepenka, katalógy, papierové darčeky, knihy, lepenkové alebo papierové škatule, lepenkové alebo papierové obaly na fľaše, lepenkové platne (papiernický tovar), lepiace pásky na kancelárske účely

a použitie v domácnosti, lepoprelá, mapy, obálky (papiernický tovar), obaly (papiernický tovar), obrázky, papiernický tovar, periodické a neperiodické publikácie, plagáty, predmety z kartónu, prospekty, pútače z papiera alebo lepenky, reklamné tabule z papiera, kartónu alebo lepenky, grafické-reprodukcie, tlačené reklamné materiály, umelecké litografie, umelohmotné fólie na balenie, vrecia z papiera alebo plastických materiálov.

35 - Maloobchodná činnosť s kvetmi, rastlinami, papierovým a spotrebným tovarom, veľkoobchodná činnosť s kvetmi, rastlinami, papierovým a spotrebným tovarom, dekorácia a aranžovanie výkladov, komerčné informačné kancelárie, obchodné alebo podnikateľské informácie, poskytovanie obchodných alebo podnikateľských informácií, profesionálne obchodné alebo podnikateľské poradenstvo, obchodný manažment a podnikové poradenstvo, pomoc pri riadení obchodnej činnosti, poradenstvo pri vedení podnikov, poradenstvo v obchodnej činnosti, odborné obchodné poradenstvo, posudzovanie efektívnosti prevádzky a racionalizácie práce, poskytovanie pomoci pri riadení obchodných alebo priemyselných podnikov, riadenie priemyselných alebo obchodných podnikov, poradenské služby v oblasti obchodného alebo podnikateľského riadenia, organizovanie komerčných alebo reklamných výstav a veľtrhov, organizovanie výstav na obchodné a reklamné účely, organizovanie výstav na komerčné alebo reklamné účely, organizovanie audiovizuálnych predstavení na komerčné a reklamné účely, prepisovanie, reprografia dokumentov, spracovanie textov, kopírovanie, kopírovanie alebo rozmnožovanie dokumentov, dokladov atď., personálne poradenstvo, výber osôb pomocou psychologických testov, reklama, reklamná a propagačná činnosť, reklama online na počítačovej komunikačnej sieti, reklamné agentúry, zásielkové reklamné služby, zasielanie reklamných materiálov zákazníkovi, vydávanie a rozširovanie reklamných textov, vydávanie a aktualizovanie reklamných materiálov a zvukovo-obrazových záznamov a periodických a neperiodických publikácií na reklamné účely, uverejňovanie a vydávanie reklamných alebo náborových textov, rozširovanie reklamných alebo inzertných oznamov, príprava inzertných stĺpcov, rozširovanie reklamných materiálov zákazníkovi (letáky, prospekty, tlačivá, vzorky), prenájom reklamných materiálov, prenájom reklamných plôch a priestorov, lepenie plagátov, štatistické informácie, vzťahy s verejnosťou (prieskum vzťahov medzi podnikmi, inštitúciami a spoločenským prostredím), marketingové štúdie, prieskum trhu, prieskum verejnej mienky, obchodný alebo podnikateľský prieskum, vedenie kartoték v počítači, vyhľadávanie informácií v počítačových súboroch (pre zákazníkov), zbieranie údajov do počítačových databáz, zoraďovanie údajov v počítačových databázach, obchodné sprostredkovanie služieb uvedených v triede 35, sprostredkovanie obchodu s tovarom, zásobovacie služby pre tretie osoby (nákup tovarov a služieb pre iné podniky), podpora predaja (pre tretie osoby), rozširovanie vzoriek, predvádzanie tovaru.

39 - Balenie a doručovanie darčekových a umeleckých predmetov, balenie tovaru, distribúcia tovaru na dobierku, distribúcia darčekových a umeleckých predmetov, doručovacie služby, kuriérske služby, doručovanie tovaru, informácie o balení a doručovaní darčkov a umeleckých predmetov, kuriérske služby, zabezpečovanie a sprostredkovanie balenia a doručovanie tovaru.

41 - Organizovanie výcvikov a školení (manažérske služby), organizovanie nekomerčných výstav a predstavení, organizovanie vedomostných alebo zábavných súťaží, organizovanie a vedenie konferencií, organizovanie a vedenie kongresov, organizovanie a vedenie seminárov, organizovanie a vedenie sympózií, organizovanie a vedenie kolokvií, organizovanie kurzov, zverejňovanie textov, okrem reklamných, vydávanie textov s výnimkou reklamných alebo náborových, vydávanie časopisov, katalógov, novín a iných periodických publikácií, tvorba, požičiavanie, distribúcia videofilmov, sprostredkovanie kultúrnych a spoločenských podujatí, sprostredkovanie premietania filmov, prevádzkovanie kinosál, prevádzkovanie zábavných klubov, organizačné zabezpečenie výstav, prenájom videopások, rozmnožovanie nahraných nosičov zvukových a zvukovo-obrazových záznamov, sprostredkovanie služieb cestovných kancelárií patriacich do tejto triedy (informácie a možnostiach rekreácie, rozptýlenia a zábavy), zverejňovanie a vydávanie kníh, revue a magazínov, časopisov periodických a neperiodických publikácií s výnimkou reklamných, umelecké módne agentúry, informácie o možnostiach rozptýlenia a zábavy, požičiavanie nahraných nosičov, zvukových a zvukovo-obrazových záznamov, prenájom hudobných nástrojov a hudobnej aparatúry, usporadúvanie divadelných, filmových, koncertných a iných hudobných a tanečných produkcií na kultúrne a zábavné účely, fotografická reportáž, fotografovanie, organizovanie a plánovanie večierkov, organizovanie audiovizuálnych predstavení na kultúrne a zábavné účely.

42 - Interiérová výzdoba, architektonické poradenstvo, navrhovanie obalov, grafický dizajn, módný dizajn, umelecký dizajn, výskum a vývoj nových výrobkov, sprostredkovanie uvedených služieb v triede 42.

(540) CLIVIA

(731) Clívia, s. r. o., Námestie SNP 11, 960 01 Zvolen, SK;

(740) Belička Ivan, Ing., Banská Bystrica, SK;

(210) 1119-2007

(220) 20.6.2007

9 (511) 37, 39, 41, 43

(511) 37 - Oprava a výstavba športovísk.

39 - Organizovanie zájazdov.

41 - Organizovanie športových a kultúrnych podujatí; prevádzkovanie športovísk a športových zariadení; prevádzkovanie stávkovej kancelárie.

43 - Poskytovanie prechodného ubytovania; služby bufetov.

(540) Mestský športový klub Krompachy

(731) Mestský športový klub Krompachy, Námestie slobody 1, 053 42 Krompachy, SK;

(210) 1120-2007

(220) 20.6.2007

9 (511) 37, 39, 41, 43

(511) 37 - Oprava a výstavba športovísk.

39 - Organizovanie zájazdov.

41 - Organizovanie športových a kultúrnych podujatí; prevádzkovanie športovísk a športových zariadení; prevádzkovanie stávkovej kancelárie.

43 - Poskytovanie prechodného ubytovania; služby bufetov.

(540)



(591) biela, čierna, červená, zlatá

(731) Mestský športový klub Krompachy, Námestie slobody 1, 053 42 Krompachy, SK;

(210) 1255-2007

(220) 11.7.2007

9 (511) 9

(511) 9 - Satelitný prijímač.

(540) OPENBOX

(731) A. V. S., Festivalové námestie 2, 040 01 Košice, SK;

(210) 1369-2007

(220) 24.7.2007

9 (511) 16, 29, 35, 40

(511) 16 - Baliaci papier, brožované knihy, brožúry, brožúrky, bublinové obaly z plastických materiálov (na balenie), etikety s výnimkou textilných, fotografie, grafické zobrazenia, grafiky, kalendáre, kartón, lepenka, katalógy, lepenkové alebo papierové škatule, lepenkové alebo papierové obaly na fľaše, lepenkové platne (papiernický tovar), obaly (papiernický tovar), papiernický tovar, plagáty, predmety z kartónu, prospekty, pútače z papiera alebo lepenky, reklamné tabule z papiera, kartónu alebo lepenky, tlačené reklamné materiály, plastové fólie na balenie, vrecia z papiera alebo plastických materiálov.

29 - Šunka.

35 - Sprostredkovanie obchodu s tovarom, reklamná činnosť, maloobchodná činnosť s mäsom a mäsovými výrobkami, veľkoobchodná činnosť s mäsom a mäsovými výrobkami, organizovanie audiovizuálnych predstavení na komerčné a reklamné účely, organizovanie výstav na komerčné alebo reklamné účely, personálne poradenstvo, pomoc pri riadení obchodnej činnosti, poradenstvo v obchodnej činnosti, poskytovanie obchodných alebo podnikateľských informácií, predvádzanie (služby modeliek) na reklamné účely a podporu predaja, rozširovanie reklamných oznamov, rozširovanie reklamných materiálov zákazníkom (letáky, prospekty, tlačivá, vzorky), spracovanie textov, vydávanie a aktualizovanie reklamných materiálov a zvukovo-obrazových záznamov a periodických a neperiodických publikácií, vydávanie a rozširovanie

reklamných textov, vydávanie reklamných alebo náborových textov, obchodné alebo podnikateľské informácie, komerčné informačné kancelárie, prenájom kancelárskych strojov a zariadení, marketingové štúdié, nábor zamestnancov, obchodný alebo podnikateľský prieskum, obchodný manažment a podnikové poradenstvo, prenájom predajných automatov, predvádzanie (služby modeliek) na reklamné účely a podporu predaja, predvádzanie tovaru.

40 - Mäsiarstvo a údenárstvo, rozoberanie a spracovanie mäsa, údenie potravín, konzervovanie potravín a nápojov, porážanie dobytky, výsek mäsa.

(540) Anthony šunka

(731) TAURIS, a. s., Potravínárska 6, 979 01 Rimavská Sobota, SK;

(740) Belička Ivan, Ing., Banská Bystrica, SK;

(210) 1370-2007

(220) 24.7.2007

9 (511) 16, 29, 35, 40

(511) 16 - Baliaci papier, brožované knihy, brožúry, brožúrky, bublinové obaly z plastických materiálov (na balenie), etikety s výnimkou textilných, fotografie, grafické zobrazenia, grafiky, kalendáre, kartón, lepenka, katalógy, lepenkové alebo papierové škatule, lepenkové alebo papierové obaly na fľaše, lepenkové platne (papiernický tovar), obaly (papiernický tovar), papiernický tovar, plagáty, predmety z kartónu, prospekty, pútače z papiera alebo lepenky, reklamné tabule z papiera, kartónu alebo lepenky, tlačené reklamné materiály, plastové fólie na balenie, vrecia z papiera alebo plastických materiálov.
29 - Šunka.

35 - Sprostredkovanie obchodu s tovarom, reklamná činnosť, maloobchodná činnosť s mäsom a mäsovými výrobkami, veľkoobchodná činnosť s mäsom a mäsovými výrobkami, organizovanie audiovizuálnych predstavení na komerčné alebo reklamné účely, organizovanie výstav na komerčné alebo reklamné účely, personálne poradenstvo, pomoc pri riadení obchodnej činnosti, poradenstvo v obchodnej činnosti, poskytovanie obchodných alebo podnikateľských informácií, predvádzanie (služby modeliek) na reklamné účely a podporu predaja, rozširovanie reklamných oznamov, rozširovanie reklamných materiálov zákazníkom (letáky, prospekty, tlačivá, vzorky), spracovanie textov, vydávanie a aktualizovanie reklamných materiálov a zvukovo-obrazových záznamov a periodických a neperiodických publikácií, vydávanie a rozširovanie reklamných textov, vydávanie reklamných alebo náborových textov, obchodné alebo podnikateľské informácie, komerčné informačné kancelárie, prenájom kancelárskych strojov a zariadení, marketingové štúdié, nábor zamestnancov, obchodný alebo podnikateľský prieskum, obchodný manažment a podnikové poradenstvo, prenájom predajných automatov, predvádzanie (služby modeliek) na reklamné účely a podporu predaja, predvádzanie tovaru.

40 - Mäsiarstvo a údenárstvo, rozoberanie a spracovanie mäsa, údenie potravín, konzervovanie potravín a nápojov, porážanie dobytky, výsek mäsa.

(540) Catani šunka

(731) TAURIS, a. s., Potravínárska 6, 979 01 Rimavská Sobota, SK;

(740) Belička Ivan, Ing., Banská Bystrica, SK;

(210) 1371-2007

(220) 24.7.2007

9 (511) 16, 29, 35, 40

(511) 16 - Baliaci papier, brožované knihy, brožúry, brožúrky, bublinové obaly z plastických materiálov (na balenie), etikety s výnimkou textilných, fotografie, grafické zobrazenia, grafiky, kalendáre, kartón, lepenka, katalógy, lepenkové alebo papierové škatule, lepenkové alebo papierové obaly na fľaše, lepenkové platne (papiernický tovar), obaly (papiernický tovar), papiernický tovar, plagáty, predmety z kartónu, prospekty, pútače z papiera alebo lepenky, reklamné tabule z papiera, kartónu alebo lepenky, tlačené reklamné materiály, plastové fólie na balenie, vrecia z papiera alebo plastických materiálov.
29 - Šunka.

35 - Sprostredkovanie obchodu s tovarom, reklamná činnosť, maloobchodná činnosť s mäsom a mäsovými výrobkami, veľkoobchodná činnosť s mäsom a mäsovými výrobkami, organizovanie audiovizuálnych predstavení na komerčné alebo reklamné účely, organizovanie výstav na komerčné alebo reklamné účely, personálne poradenstvo, pomoc pri riadení obchodnej činnosti, poradenstvo v obchodnej činnosti, poskytovanie obchodných alebo podnikateľských informácií, predvádzanie (služby modeliek) na reklamné účely a podporu predaja, rozširovanie reklamných oznamov, rozširovanie reklamných materiálov zákazníkom (letáky, prospekty, tlačivá, vzorky), spracovanie textov, vydávanie a aktualizovanie reklamných materiálov a zvukovo-obrazových záznamov a periodických a neperiodických publikácií, vydávanie a rozširovanie reklamných textov, vydávanie reklamných alebo náborových textov, obchodné alebo podnikateľské informácie, komerčné informačné kancelárie, prenájom kancelárskych strojov a zariadení, marketingové štúdié, nábor zamestnancov, obchodný alebo podnikateľský prieskum, obchodný manažment a podnikové poradenstvo, prenájom predajných automatov, predvádzanie (služby modeliek) na reklamné účely a podporu predaja, predvádzanie tovaru.

40 - Mäsiarstvo a údenárstvo, rozoberanie a spracovanie mäsa, údenie potravín, konzervovanie potravín a nápojov, porážanie dobytky, výsek mäsa.

(540) Fit šunka

(731) TAURIS, a. s., Potravínárska 6, 979 01 Rimavská Sobota, SK;

(740) Belička Ivan, Ing., Banská Bystrica, SK;

(210) 1372-2007

(220) 24.7.2007

9 (511) 16, 29, 35, 40

(511) 16 - Baliaci papier, brožované knihy, brožúry, brožúrky, bublinové obaly z plastických materiálov (na balenie), etikety s výnimkou textilných, fotografie, grafické zobrazenia, grafiky, kalendáre, kartón, lepenka, katalógy, lepenkové alebo papierové škatule, lepenkové alebo papierové obaly na fľaše, lepenkové platne (papiernický tovar), obaly (papiernický tovar), papiernický tovar, plagáty, predmety z kartónu, prospekty, pútače z papiera alebo lepenky, reklamné tabule z papiera, kartónu alebo lepenky, tlačené reklamné materiály, plastové fólie na balenie, vrecia z papiera alebo plastických materiálov.

29 - Šunka.

35 - Sprostredkovanie obchodu s tovarom, reklamná činnosť, maloobchodná činnosť s mäsom a mäsovými výrobkami, veľkoobchodná činnosť s mäsom a mäsovými výrobkami, organizovanie audiovizuálnych predstavení na komerčné a reklamné účely, organizovanie výstav na komerčné alebo reklamné účely, personálne poradenstvo, pomoc pri riadení obchodnej činnosti, poradenstvo v obchodnej činnosti, poskytovanie obchodných alebo podnikateľských informácií, predvádzanie (služby modeliek) na reklamné účely a podporu predaja, rozširovanie reklamných oznamov, rozširovanie reklamných materiálov zákazníkom (letáky, prospekty, tlačivá, vzorky), spracovanie textov, vydávanie a aktualizovanie reklamných materiálov a zvukovo-obrazových záznamov a periodických a neperiodických publikácií, vydávanie a rozširovanie reklamných textov, vydávanie reklamných alebo náborových textov, obchodné alebo podnikateľské informácie, komerčné informačné kancelárie, prenájom kancelárskych strojov a zariadení, marketingové štúdie, nábor zamestnancov, obchodný alebo podnikateľský prieskum, obchodný manažment a podnikové poradenstvo, prenájom predajných automatov, predvádzanie (služby modeliek) na reklamné účely a podporu predaja, predvádzanie tovaru.

40 - Mäsiarstvo a údenárstvo, rozoberanie a spracovanie mäsa, údenie potravín, konzervovanie potravín a nápojov, porážanie dobytká, výsek mäsa.

(540) Pálfy šunka

(731) TAURIS, a. s., Potravinárska 6, 979 01 Rimavská Sobota, SK;

(740) Belička Ivan, Ing., Banská Bystrica, SK;

(210) 1373-2007

(220) 24.7.2007

9 (511) 16, 29, 35, 40

(511) 16 - Baliaci papier, brožované knihy, brožúry, brožúrky, bublinové obaly z plastických materiálov (na balenie), etikety s výnimkou textilných, fotografie, grafické zobrazenia, grafiky, kalendáre, kartón, lepenka, katalógy, lepenkové alebo papierové škatule, lepenkové alebo papierové obaly na fľaše, lepenkové platne (papiernický tovar), obaly (papiernický tovar), papiernický tovar, plagáty, predmety z kartónu, prospekty, pútače z papiera alebo lepenky, reklamné tabule z papiera,

kartónu alebo lepenky, tlačené reklamné materiály, plastové fólie na balenie, vrecia z papiera alebo plastických materiálov.

29 - Saláma.

35 - Sprostredkovanie obchodu s tovarom, reklamná činnosť, maloobchodná činnosť s mäsom a mäsovými výrobkami, veľkoobchodná činnosť s mäsom a mäsovými výrobkami, organizovanie audiovizuálnych predstavení na komerčné a reklamné účely, organizovanie výstav na komerčné alebo reklamné účely, personálne poradenstvo, pomoc pri riadení obchodnej činnosti, poradenstvo v obchodnej činnosti, poskytovanie obchodných alebo podnikateľských informácií, predvádzanie (služby modeliek) na reklamné účely a podporu predaja, rozširovanie reklamných oznamov, rozširovanie reklamných materiálov zákazníkom (letáky, prospekty, tlačivá, vzorky), spracovanie textov, vydávanie a aktualizovanie reklamných materiálov a zvukovo-obrazových záznamov a periodických a neperiodických publikácií, vydávanie a rozširovanie reklamných textov, vydávanie reklamných alebo náborových textov, obchodné alebo podnikateľské informácie, komerčné informačné kancelárie, prenájom kancelárskych strojov a zariadení, marketingové štúdie, nábor zamestnancov, obchodný alebo podnikateľský prieskum, obchodný manažment a podnikové poradenstvo, prenájom predajných automatov, predvádzanie (služby modeliek) na reklamné účely a podporu predaja, predvádzanie tovaru.

40 - Mäsiarstvo a údenárstvo, rozoberanie a spracovanie mäsa, údenie potravín, konzervovanie potravín a nápojov, porážanie dobytká, výsek mäsa.

(540) Raganova saláma

(731) TAURIS, a. s., Potravinárska 6, 979 01 Rimavská Sobota, SK;

(740) Belička Ivan, Ing., Banská Bystrica, SK;

(210) 1991-2007

(220) 2.11.2007

9 (511) 9, 35, 36, 39, 41, 43

(511) 9 - Nosič informácií, dát, zvuku a obrazu; elektronické publikácie, najmä s obsahom reportáží, správ, informácií; elektronické zoznamy a adresáre; informačné materiály, časopisy, knihy, obchodné a odborné publikácie, všetko elektronicky šírené a týkajúce sa turistických informácií, zábavy, športu, kultúry, dopravy, správ, obchodu, financií, aktuálnych udalostí, elektronické publikácie (stiahnuté z telekomunikačnej siete).

35 - Reklama, inzertná a reklamná činnosť, propagačná činnosť, zabezpečovanie inzercie, príprava inzertných stĺpcov, poskytovanie propagačných služieb, zabezpečovanie reklamy prostredníctvom potlače propagačných a reklamných predmetov, reklamné agentúry, online reklama na počítačovej komunikačnej sieti, rozhlasová reklama, televízna reklama, rozširovanie reklamných materiálov zákazníkom (letáky, prospekty, tlačivá vzorky), vydávanie a aktualizovanie reklamných materiálov, vydávanie reklamných alebo náborových textov, rozširovanie reklamných alebo inzertných oznamov, zasielanie reklamných materiálov zákazníkom, prenájom reklamných materiálov, prená-

jom reklamných priestorov, lepenie plagátov, marketingové štúdie, sprostredkovanie v uvedených službách, obchodné a podnikateľské poradenstvo, hospodárske a ekonomické predpovede, obchodné a podnikateľské informácie, informácie o zamestnanosti, vyhľadávanie informácií v počítačových súboroch, komerčné informačné kancelárie, poradenstvo v obchodnej činnosti, obchodný alebo podnikateľský prieskum, organizovanie výstav na reklamné alebo obchodné účely, zbieranie údajov do počítačových databáz a zaradovanie údajov v počítačových databázach, podpora predaja pre tretie osoby, pomoc pri riadení obchodnej činnosti, zabezpečovanie predplácania novín a časopisov, prieskum trhu a verejnej mienky, spracovanie textov, štatistické informácie, obchodný manažment v oblasti umenia, vzťahy s verejnosťou (prieskum vzťahov medzi podnikmi, inštitúciami a spoločenským prostredím), obchodné sprostredkovanie v oblasti polygrafických a tlačiarenských služieb, obchodné sprostredkovanie služieb uvedených v triede 41.

36 - Informačné služby týkajúce sa financií a správ z tejto oblasti, zahŕňajúce poskytovanie analýz trhov s cennými papiermi; finančné analýzy, finančné informácie, informácie o poistení, finančné poradenstvo, poradenstvo v oblasti poistenia, sprostredkovanie nehnuteľností, realitné kancelárie.

39 - Distribúcia tlačovín, distribučné služby, distribúcia periodickej a neperiodickej tlače, publikácií, novín, časopisov, kníh a iných polygrafických výrobkov, sprostredkovanie v uvedenej službe, informácie o doprave, preprave a parkovaní, informácie o uskladnení, doručovanie novín a časopisov, skladovanie údajov a dokumentov elektronicky uložených, rezervácia dopravy, organizovanie ciest, exkurzií a okružných výletov, sprevádzanie turistov, sprostredkovanie prepravy, preprava a sprevádzanie turistov, informácie o cestovaní, o cestovných tarifách, rezervácia cestovných lístkov a leteniek, rezervácia zájazdov, turistické kancelárie s výnimkou kancelárií poskytujúcich rezerváciu hotelového ubytovania.

41 - Organizovanie odborných kongresov, školení, kurzov, prednášok, konferencií a súťaží, organizovanie športových a kultúrnych podujatí, organizovanie koncertov, večierkov, živých vystúpení, plesov, súťaží krásy, výstav na vzdelávacie a kultúrne účely, prekladateľské služby, služby pre oddych a rekreáciu, rezervácia vstupeniek, zábava, vzdelávanie, výroba videofilmov, výroba rozhlasových a televíznych programov, výroba publicistických programov, fotografovanie, fotografická reportáž, činnosť filmových štúdií, filmová tvorba, producentská činnosť v oblasti videotvorby, výroba audiovizuálnych programov; nahrávanie ideopások, strihanie videopások, televízna zábava; výroba kultúrnych, športových, vzdelávacích a zábavných programov, tipovacích súťaží a hier odborné poradenstvo v oblasti výroby rozhlasových a televíznych programov; poskytovanie klubových služieb (výchovno-zábavných); služby nahrávacích štúdií; reportárske služby, prevádzkovanie rozhlasovej stanice, rozhlasové dialógy.

43 - Kaviarenské a reštauračné služby.

(540) EUROPOLITAN

(731) Kasza Mikuláš, Hurbanová 622/25, 982 01 Torňaľa, SK;

(740) Mikáči Marián, JUDr., Bratislava, SK;

(210) 2032-2007

(220) 8.11.2007

9 (511) 35, 36

(511) 35 - Činnosť organizačných a ekonomických poradcov, obchodná administratíva.

36 - Lízingová činnosť a služby súvisiace s touto činnosťou, poskytovanie úverov a pôžičiek, prenájom nehnuteľností, peňažné služby, finančné služby, finančný lízing, sprostredkovateľská a poradenská činnosť v uvedených oblastiach.

(540) Hodnota z ideí

(731) Santander Consumer Finance a.s., Šafránkova 1, 155 00 Praha, CZ;

(210) 2043-2007

(220) 8.11.2007

9 (511) 25, 28, 41

(511) 25 - Športové odevy; odevy s pokrývkou hlavy (šatky, čiapky); športová obuv; bielizeň pohlcujúca pot; spodná bielizeň; ponožky; potníky; tričká; športové bundy.

28 - Stroje a prístroje na šport a rôzne hry, náčinie a náradie na telesné cvičenia, ktoré nie sú zahrnuté v iných triedach.

41 - Prevádzkovanie športových zariadení; organizovanie športových súťaží; organizovanie a vedenie seminárov; športová skupinová aktivita; výchova a vzdelávanie v oblasti zdravého životného štýlu; telesná výchova.

(540) ALPINING

(731) BEVITEC, s. r. o., Kollárova 731, 397 01 Písek, CZ;

(740) Žovicová Viera, Mgr., Bratislava, SK;

(210) 2055-2007

(220) 12.11.2007

9 (511) 16, 35, 41, 44

(511) 16 - Papiernický tovar; oznámenia (papiernický tovar); lístky; mapy; nálepky na kancelárske použitie alebo pre domácnosť; nálepky, lepiace štítky; samolepky pre domácnosť a na kancelárske účely; štítky (papierové nálepky); vrecká z papiera alebo z plastických materiálov; obtlačky; výrobky z kartónu, lepenky; bublinkové obaly; lepenkové alebo papierové škatule; baliaci papier; lepenkové alebo papierové obaly na fľaše; plastové fólie na balenie; papierové obrúsky; obrúsky (papierové prestieranie); papierové obrusy; papierové prikrývky na stôl; stolové prestieranie z papiera; papierové utierky; papierové podložky pod poháre; podložky pod pivovalé poháre; papierové podbradníky; plagáty; pútače z papiera alebo z lepenky; reklamné tabule z papiera, kartónu alebo z lepenky; papierové vlajky.

35 - Administratívna správa nehnuteľností, reklamné agentúry, obchodné alebo podnikateľské informácie, komerčné informačné kancelárie, obchodný manažment a podnikové poradenstvo, organi-

zovanie výstav na obchodné a reklamné účely, personálne poradenstvo, prenájom predajných automatov, predvádzanie (služby modeliek) na reklamné účely a na podporu predaja, predvádzanie tovaru, prenájom reklamného času vo všetkých komunikačných médiách, prenájom reklamných materiálov, prieskum trhu, prieskum verejnej mienky, reklama, sekretárske služby.

41 - Prevádzkovanie športových zariadení a fitnesscentier, prevádzkovanie bazénov, služby pre oddych, rekreáciu a telesné cvičenia, výcvik, služby kondičných trénerov, služby v kempingoch so športovým programom, výchovno-zábavné klubové služby, kluby zdravia (telesné cvičenia), gymnastický výcvik, informácie o možnostiach rekreácie, informácie o možnostiach rozptýlenia, informácie o možnostiach zábavy, obveselenie, prevádzkovanie kasín, prevádzkovanie priestorov s hracími automatmi, koncertné siene, sály, organizovanie a vedenie konferencií, organizovanie školení, organizovanie a vedenie kongresov, meranie časov na športových podujatiach, nočné kluby, organizovanie a vedenie seminárov, organizovanie kultúrnych alebo vzdelávacích výstav, organizovanie športových súťaží, organizovanie živých vystúpení, zábavné parky, požičiavanie potápačského výstroja, požičiavanie športového výstroja s výnimkou dopravných prostriedkov, služby prázdninových táborov (zábava), praktický výcvik (ukážky), prekladateľské služby, prenájom audio-prístrojov, prenájom štadiónov, prenájom tenisových kurtov, prenájom videokamier a videorekordérov, služby poskytované na štadiónoch a športových ihriskách patriace do triedy 41, bojové umenia, aerobik.

44 - Fyzioterapia, fytooterapia, aromaterapia, akvaterapia, parné kúpele, verejné kúpele na hygienu, lekárske služby, manikúra, masáže, ošetrovateľské služby, salóny krásy, zotavovne, rekondícia a rehabilitácia.

(540)



(591) oranžová, sivá, biela

(731) MEGAGYM, s. r. o., Nám. L. Štúra 2, 974 01 Banská Bystrica, SK;

(740) Dolník Martin, JUDr., Žilina, SK;

(210) 2264-2007

(220) 17.12.2007

9 (511) 16, 41

(511) 16 - Tlačoviny všetkých druhov; tlačiarenské výrobky, noviny, časopisy, knihy, periodická a neperiodická tlač, fotografie, kalendáre, plagáty, letáky, drobné reklamné predmety z papiera patriace do tejto triedy, katalógy; propagačné materiály patriace do tejto triedy, a to samolepky pre domácnosť a na kancelárske účely, reklamné tlačoviny, vizitky, hlavičkový papier.

41 - Vydateľská a nakladateľská činnosť; publikačná činnosť s výnimkou vydávania reklamných alebo náborových textov.

(540) GENTLEMAN

(731) Motor - Presse Slovakia, s. r. o., Prievozská 18, 824 51 Bratislava, SK;

(740) Holakovský Štefan, Ing., Bratislava, SK;

(210) 2299-2007

(220) 19.12.2007

9 (511) 11, 35, 37, 42

(511) 11 - Prístroje a zariadenia na vykurovanie, chladenie, sušenie, ventiláciu, osvetlenie, výrobu pary, varenie, rozvod vody a sanitárne zariadenia najmä ako chladiče, sušiče a filtre stlačeného vzduchu, tepelné čerpadlá, všetko patriace do triedy 11. 35 - Sprostredkovateľská činnosť v oblasti obchodu s výrobkami v triede 7 a 11, marketing, činnosť organizačných poradcov v oblasti reklamy a obchodu, komerčné výstavy, reklama, propagácia, inzercia prostredníctvom všetkých druhov médií, obchodné sprostredkovanie služieb uvedených v triede 37, obchodné sprostredkovanie služieb uvedených v triede 42.

37 - Uskutočňovanie stavieb (stavebníctvo), ich zmien a odstraňovanie, inštalácia, montáž, servis a opravy ústredného kúrenia a vetrania, technických čerpadiel a kompresorových staníc, kotolní na plyn, na vykurovacie oleje, na drevené odpady, inštalácia, montáž, servis a opravy vykurovacích zariadení (vykurovania), inštalácia, montáž, servis a opravy vodovodných inštalácií, vodoinštalátorské práce, kúrenárske práce, poradenská činnosť vrátane činnosti technických poradcov v uvedených oblastiach.

42 - Projektová činnosť v oblasti pozemných a priemyselných stavieb, kotolní, vykurovacích systémov, návrhy výrobných technológií v oblasti strojárskych a zlievarenskej výroby, poradenská činnosť vrátane činnosti technických poradcov v uvedených oblastiach.

(540)



(591) modrá, žltá, biela

(731) VESKOM, spol. s r. o., Dvorská 171, 252 03 Řitka, CZ;

(740) Kubíny Peter, Bc., Trenčín, SK;

(210) 2330-2007

(220) 27.12.2007

9 (511) 3, 5, 10, 16, 25, 35, 41, 43, 44

(511) 3 - Bieliace krémy na pokožku, čistiacie prípravky, dezinfekčné mydlá, dezodoračné mydlá, esenciálne oleje, esencie, éterické oleje, kozmetické prípravky, kozmetické krémy, kozmetické prípravky do kúpeľa, kúpeľové soli s výnimkou solí na liečebné účely, medicínálne mydlá, mydlá, oleje na kozmetické a toaletné účely, toaletné vody, pleťové vody, šampóny, toaletné prípravky.

5 - Chemické prípravky na farmaceutické a lekárske účely, obvazy, plachty a tkaniny na lekárske účely, soli na lekárske účely, farmaceutické prípravky, liečivé prípravky do kúpeľa, terapeutické prípravky do kúpeľa, prípravky do perličkových kúpeľov, liečivé kúpeľové soli, soli do minerálnych kúpeľov, liečivá na ľudskú potrebu, teplé zábaly, protireumatické náramky, soli do minerálnych kúpeľov, soli minerálnych vôd, soli na lekárske účely, minerálne soli, bylinkové čaje na lekárske použitie, dietetické látky na lekárske účely, dietetické potraviny na lekárske účely, doplnky výživy na lekárske účely, kúpeľ, perličkové kúpele, terapeutické prípravky do kúpeľa, liečivé čaje, vonné soli.

10 - Zariadenia na cvičenie na lekárske účely, masážne prístroje, fyzioterapeutické zariadenia, podporné obvazy, bandáže na kĺby, podporné bandáže, masážne prístroje, termoelektrické obklady, liečebné prostriedky a prístroje.

16 - Baliaci papier, blahoprajné pohľadnice, brožované knihy, brožúry, brožúrky, bublinové obaly z plastických materiálov (na balenie), časopisy, etikety s výnimkou textilných, fotografie, grafické zobrazenie, grafiky, kalendáre, kartón, lepenka, katalógy, papierové kávové filtre, knihy, lepenkové alebo papierové škatule, lepenkové alebo papierové obaly na fľaše, lepenkové platne (papiernický tovar), lepiace pásky na kancelárske účely a použitie v domácnosti, leporelá, mapy, obálky (papiernický tovar), obaly (papiernický tovar), obrazy, papiernický tovar, periodické a neperiodické publikácie, plagáty, predmety z kartónu, prospekty, pútače z papiera alebo lepenky, reklamné tabule z papiera, kartónu alebo lepenky, grafické reprodukcie, tlačené reklamné materiály, umelecké litografie, umelohmotné fólie na balenie, vrecia z papiera alebo plastických materiálov, umelecké diela, darčekové a dekoratívne predmety z kartónu, z papiera alebo plastických materiálov.

25 - Bielizeň, osobná bielizeň zabráňujúca poteniu, body - bielizeň, bundy, cyklistické oblečenie, čelenky, čiapky, dámske róby a šaty, gymnastické (telocvičné) dresy, gamaše, chrániče uší (proti chladu, ako pokrývka hlavy), kombinézy (oblečenie), kombinézy na vodné lyžovanie, kabáty, košele, krátke nohavice, krátke kabátiky, kravaty, kožušiny (oblečenie), kostýmy, korzety, kovové časti na obuv a opasky, nohavice, nohavičky, oblečenie, oblečenie pre motoristov, oblečenie z kože, obuv, odevy, opasky, peleríny, pančuchy a pančuchové nohavice, plášte, plavky, pleteniny (oblečenie), pletiarsky tovar, podprsenky, podväzky, polokošele, pokrývky hlavy, ponožky, potníky, pulóvre, pyžamá, rukavice, rukávniky, saká, sandále, spodná bielizeň, spodky, sukne, svetre, šatky, šály, šaty, športová obuv, športové tričká a dresy, spodničky, tielka, tričká, topánky, vesty.

35 - Maloobchodné služby s odevmi a obuvou, galantným tovarom, textilom, nábytkom umeleckými dekoratívnymi a darčekovými tovarmi a najmä s uvedeným tovarom, administratívna správa hotelov, reklamné agentúry, spravovanie

hotelov, obchodné alebo podnikateľské informácie, komerčné informačné kancelárie, prenájom kancelárskych strojov a zariadení, marketingové štúdie, nábor zamestnancov, poradenstvo v obchodnej činnosti, pomoc pri riadení obchodnej činnosti, obchodný alebo podnikateľský prieskum, obchodný manažment a podnikové poradenstvo, organizovanie výstav na obchodné a reklamné účely, personálne poradenstvo, oceňovanie a odhady v oblasti podnikania, odborné obchodné poradenstvo, poradenstvo pri vedení podnikov, prenájom predajných automatov, predvádzanie (služby modeliek) na reklamné účely a podporu predaja, predvádzanie tovaru, prenájom reklamného času vo všetkých komunikačných médiách, prenájom reklamných materiálov, prieskum trhu, prieskum verejnej mienky, reklama, sekretárske služby, obchodné sprostredkovanie služieb prihlasovaných v triedach 41 a 43.

41 - Prevádzkovanie športových zariadení, prevádzkovanie bazénov, služby pre oddych a rekreáciu, telesné cvičenia, výcvik, služby v kempingoch so športovým programom, výchovno-zábavné klubové služby, kluby zdravia (telesné cvičenia), informácie o možnosti rekreácie, informácie o možnostiach rozptýlenia, informácie o možnostiach zábavy, obveselenie, prevádzkovanie kasín, prevádzkovanie priestorov s hracími automatmi, koncertné siene, sály, organizovanie a vedenie konferencií, organizovanie a vedenie kongresov, meranie časov na športových podujatiach, nočné kluby, organizovanie a vedenie seminárov, organizovanie kultúrnych alebo vzdelávacích výstav, organizovanie športových súťaží, organizovanie živých vystúpení, zábavné parky, požičiavanie potápačského výstroja, požičiavanie športového výstroja s výnimkou dopravných prostriedkov, služby prázdninových táborov (zábava), praktický výcvik (ukážky), prekladateľské služby, prenájom audiopriístrojov, prenájom štadiónov, prenájom tenisových kurtov, prenájom videokamier a videorekordérov, služby poskytované na štadiónoch a športových ihriskách patriace do triedy 41.

43 - Barové služby, bufety (rýchle občerstvenie), hotelierske služby, jedálne a závodné jedálne, kaviarne, prevádzkovanie kempov, motelové služby, penzióny, poskytovanie prechodného ubytovania, prenájom prenosných stavieb, prenájom turistických stanov, reštaurácie (jedálne), samoobslužné reštaurácie, rezervácia hotelov, rezervácia penziónov, rezervácia prechodného ubytovania, turistické ubytovanie, ubytovacie kancelárie (hotely, penzióny), prenájom prechodného ubytovania.

44 - Fyzioterapia, fytooterapia, aromaterapia, aquaterapia, kadernícke salóny, parné kúpele, verejné kúpele na hygienu, lekárske služby, manikúra, masáže, ošetrovateľské služby, salóny krásy, zotavovne, poskytovanie doplnkových zdravotníckych služieb; poskytovanie komplexnej kúpeľnej starostlivosti; prevádzkovanie zariadení slúžiacich na regeneráciu a rekondíciu v súvislosti s poskytovaním zdravotnej starostlivosti, masáže, sanatóriá, verejné kúpele, zdravotná starostlivosť.

(540)



(591) modrá, biela

(731) Kúpele Trenčianske Teplice, a. s., T. G. Masaryka 21, 914 51 Trenčianske Teplice, SK;

(740) Belička Ivan, Ing., Banská Bystrica, SK;

(210) 2331-2007

(220) 27.12.2007

9 (511) 3, 5, 10, 16, 25, 35, 41, 43, 44

(511) 3 - Bieliace krémy na pokožku, čistiace prípravky, dezinfekčné mydlá, dezodoračné mydlá, esenciálne oleje, esencie, éterické oleje, kozmetické prípravky, kozmetické krémy, kozmetické prípravky do kúpeľa, kúpeľové soli s výnimkou solí na liečebné účely, medicínálne mydlá, mydlá, oleje na kozmetické a toaletné účely, toaletné vody, pleťové vody, šampóny, toaletné prípravky.

5 - Chemické prípravky na farmaceutické a lekárske účely, obvazy, plachty a tkaniny na lekárske účely, soli na lekárske účely, farmaceutické prípravky, liečivé prípravky do kúpeľa, terapeutické prípravky do kúpeľa, prípravky do perličkových kúpeľov, liečivé kúpeľové soli, soli do minerálnych kúpeľov, liečivá na ľudskú potrebu, teplé zábaly, protireumatické náramky, soli do minerálnych kúpeľov, soli minerálnych vôd, soli na lekárske účely, minerálne soli, bylinkové čaje na lekárske použitie, dietetické látky na lekárske účely, dietetické potraviny na lekárske účely, doplnky výživy na lekárske účely, kúpeľ, perličkové kúpele, terapeutické prípravky do kúpeľa, liečivé čaje, vonné soli.

10 - Zariadenia na cvičenie na lekárske účely, masážne prístroje, fyzioterapeutické zariadenia, podporné obvazy, bandáže na kĺby, podporné bandáže, masážne prístroje, termoelektrické obklady, liečebné prostriedky a prístroje.

16 - Baliaci papier, blahoprajné pohľadnice, brožované knihy, brožúry, brožúrky, bublinové obaly z plastických materiálov (na balenie), časopisy, etikety s výnimkou textilných, fotografie, grafické zobrazenie, grafiky, kalendáre, kartón, lepenka, katalógy, papierové kávové filtre, knihy, lepenkové alebo papierové škatule, lepenkové alebo papierové obaly na fľaše, lepenkové platne (papiernický tovar), lepiace pásky na kancelárske účely a použitie v domácnosti, lepoprelá, mapy, obálky (papiernický tovar), obaly (papiernický tovar), obrazy, papiernický tovar, periodické a neperiodické publikácie, plagáty, predmety z kartónu, prospekty, pútače z papiera alebo lepenky, reklamné tabule z papiera, kartónu alebo lepenky, grafické reprodukcie, tlačené reklamné materiály, umelecké litografie, umelohmotné fólie na balenie, vrecia z papiera alebo plastických materiálov, umelecké diela, darčkové a dekoratívne predmety z kartónu, z papiera alebo plastických materiálov.

25 - Bielizeň, osobná bielizeň zabraňujúca poteniu, body - bielizeň, bundy, cyklistické oblečenie, čelenky, čiapky, dámske róby a šaty, gymnastické (telocvičné) dresy, gamaše, chrániče uší (proti chladu, ako pokrývka hlavy), kombinézy (oblečenie), kombinézy na vodné lyžovanie, kabáty, košele, krátke nohavice, krátke kabátiky, kravaty, kožušiny (oblečenie), kostýmy, korzety, kovové časti na obuv a opasky, nohavice, nohavičky, oblečenie, oblečenie pre motoristov, oblečenie z kože, obuv, odevy, opasky, peleríny, pančuchy a pančuchové nohavice, plášte, plavky, pleteniny (oblečenie), pletiarstvo, podprsienky, podvázky, polokošele, pokrývky hlavy, ponožky, potníky, pulóvre, pyžamá, rukavice, rukávniky, saká, sandále, spodná bielizeň, spodky, sukne, svetre, šatky, šály, šaty, športová obuv, športové tričká a dresy, spodničky, tielka, tričká, topánky, vesty.

35 - Maloobchodné služby s odevmi a obuvou, galantným tovarom, textilom, nábytkom umeleckými dekoratívnymi a darčkovými tovarmi a najmä s uvedeným tovarom, administratívna správa hotelov, reklamné agentúry, spravovanie hotelov, obchodné alebo podnikateľské informácie, komerčné informačné kancelárie, prenájom kancelárskych strojov a zariadení, marketingové štúdiá, nábor zamestnancov, poradenstvo v obchodnej činnosti, pomoc pri riadení obchodnej činnosti, obchodný alebo podnikateľský prieskum, obchodný manažment a podnikové poradenstvo, organizovanie výstav na obchodné a reklamné účely, personálne poradenstvo, oceňovanie a odhady v oblasti podnikania, odborné obchodné poradenstvo, poradenstvo pri vedení podnikov, prenájom predajných automatov, predvádzanie (služby modeliek) na reklamné účely a podporu predaja, predvádzanie tovaru, prenájom reklamného času vo všetkých komunikačných médiách, prenájom reklamných materiálov, prieskum trhu, prieskum verejnej mienky, reklama, sekretárske služby, obchodné sprostredkovanie služieb prihlasovaných v triedach 41 a 43.

41 - Prevádzkovanie športových zariadení, prevádzkovanie bazénov, služby pre oddych a rekreáciu, telesné cvičenia, výcvik, služby v kempingoch so športovým programom, výchovno-zábavné klubové služby, kluby zdravia (telesné cvičenia), informácie o možnosti rekreácie, informácie o možnostiach rozptýlenia, informácie o možnostiach zábavy, obveselenie, prevádzkovanie kasín, prevádzkovanie priestorov s hracími automatmi, koncertné siene, sály, organizovanie a vedenie konferencií, organizovanie a vedenie kongresov, meranie časov na športových podujatiach, nočné kluby, organizovanie a vedenie seminárov, organizovanie kultúrnych alebo vzdelávacích výstav, organizovanie športových súťaží, organizovanie živých vystúpení, zábavné parky, požíčovanie potápačského výstroja, požíčovanie športového výstroja s výnimkou dopravných prostriedkov, služby prázdninových táborov (zábava), praktický výcvik (ukážky), prekladateľské služby, prenájom audiopriístrojov, prenájom štadiónov, prenájom tenisových kurtov, prenájom videokamier a videorekordérov, služby poskytované na štadiónoch a športových ihriskách patriace do triedy 41.

43 - Barové služby, bufety (rýchle občerstvenie), hotelierske služby, jedálne a závodné jedálne, kaviarne, prevádzkovanie kempov, motelové služby, penzióny, poskytovanie prechodného ubytovania, prenájom prenosných stavieb, prenájom turistických stanov, reštaurácie (jedálne), samoobslužné reštaurácie, rezervácia hotelov, rezervácia penziónov, rezervácia prechodného ubytovania, turistické ubytovanie, ubytovacie kancelárie (hotely, penzióny), prenájom prechodného ubytovania.

44 - Fyzioterapia, fytooterapia, aromaterapia, aquaterapia, kadernícke salóny, parné kúpele, verejné kúpele na hygienu, lekárske služby, manikúra, masáže, ošetrovateľské služby, salóny krásy, zotavovne, poskytovanie doplnkových zdravotníckych služieb; poskytovanie komplexnej kúpeľnej starostlivosti; prevádzkovanie zariadení slúžiacich na regeneráciu a rekondíciu v súvislosti s poskytovaním zdravotnej starostlivosti, masáže, sanatóriá, verejné kúpele, zdravotná starostlivosť.

(540)



(591) modrá, biela

(731) Kúpele Trenčianske Teplice, a. s., T. G. Masaryka 21, 914 51 Trenčianske Teplice, SK;

(740) Belička Ivan, Ing., Banská Bystrica, SK;

(210) 2332-2007

(220) 27.12.2007

9 (511) 3, 5, 10, 16, 25, 35, 41, 43, 44

(511) 3 - Bieliace krémy na pokožku, čistiacie prípravky, dezinfekčné mydlá, dezodoračné mydlá, esenciálne oleje, esencie, éterické oleje, kozmetické prípravky, kozmetické krémy, kozmetické prípravky do kúpeľa, kúpeľové soli s výnimkou solí na liečebné účely, medicínálne mydlá, mydlá, oleje na kozmetické a toaletné účely, toaletné vody, pleťové vody, šampóny, toaletné prípravky.

5 - Chemické prípravky na farmaceutické a lekárske účely, obvazy, plachty a tkaniny na lekárske účely, soli na lekárske účely, farmaceutické prípravky, liečivé prípravky do kúpeľa, terapeutické prípravky do kúpeľa, prípravky do perličkových kúpeľov, liečivé kúpeľové soli, soli do minerálnych kúpeľov, liečivá na ľudskú potrebu, teplé zábalý, protireumatické náramky, soli do minerálnych kúpeľov, soli minerálnych vôd, soli na lekárske účely, minerálne soli, bylinkové čaje na lekárske použitie, dietetické látky na lekárske účely, dietetické potraviny na lekárske účely, doplnky výživy na lekárske účely, kúpeľ, kúpele perličkové, terapeutické prípravky do kúpeľa, liečivé čaje, vonné soli.

10 - Zariadenia na cvičenie na lekárske účely, masážne prístroje, fyzioterapeutické zariadenia, podporné obvazy, bandáže na kĺby, podporné bandáže, masážne prístroje, termoelektrické obklady, liečebné prostriedky a prístroje.

16 - Baliaci papier, blahoprajné pohľadnice, brožované knihy, brožúry, brožúrky, bublinové obaly z plastických materiálov (na balenie), časopisy, etikety s výnimkou textilných, fotografie, grafické zobrazenie, grafiky, kalendáre, kartón, lepenka, katalógy, papierové kávové filtre, knihy, lepenkové alebo papierové škatule, lepenkové alebo papierové obaly na fľaše, lepenkové platne (papiernický tovar), lepiace pásky na kancelárske účely a použitie v domácnosti, leporelá, mapy, obálky (papiernický tovar), obaly (papiernický tovar), obrazy, papiernický tovar, periodické a neperiodické publikácie, plagáty, predmety z kartónu, prospekty, pútače z papiera alebo lepenky, reklamné tabule z papiera, kartónu alebo lepenky, grafické reprodukcie, tlačené reklamné materiály, umelecké litografie, umelohmotné fólie na balenie, vrecia z papiera alebo plastických materiálov, umelecké diela, darčekové a dekoratívne predmety z kartónu, z papiera alebo plastických materiálov.

25 - Bielizeň, osobná bielizeň zabraňujúca poteniu, body - bielizeň, bundy, cyklistické oblečenie, čelenky, čiapky, dámske róby a šaty, gymnastické (telocvičné) dresy, gamaše, chrániče uší (proti chladu, ako pokrývka hlavy), kombinézy (oblečenie), kombinézy na vodné lyžovanie, kabáty, košele, krátke nohavice, krátke kabátiky, kravaty, kožušiny (oblečenie), kostýmy, korzety, kovové časti na obuv a opasky, nohavice, nohavičky, oblečenie, oblečenie pre motoristov, oblečenie z kože, obuv, odevy, opasky, peleríny, pančuchy a pančuchové nohavice, plášte, plavky, pleteniny (oblečenie), pletiarstvo, podprsenky, podväzky, polokošele, pokrývky hlavy, ponožky, potníky, pulóvre, pyžamá, rukavice, rukávniky, saká, sandále, spodná bielizeň, spodky, sukne, svetre, šatky, šály, šaty, športová obuv, športové tričká a dresy, spodničky, tielka, tričká, topánky, vesty.

35 - Maloobchodné služby s odevmi a obuvou, galantným tovarom, textilom, nábytkom, umeleckými dekoratívnymi a darčekovými tovarmi, a najmä s tovarom uvedeným vyššie, administratívna správa hotelov, reklamné agentúry, spravovanie hotelov, obchodné alebo podnikateľské informácie, komerčné informačné kancelárie, prenájom kancelárskych strojov a zariadení, marketingové štúdiá, nábor zamestnancov, poradenstvo v obchodnej činnosti, pomoc pri riadení obchodnej činnosti, obchodný alebo podnikateľský prieskum, obchodný manažment a podnikové poradenstvo, organizovanie výstav na obchodné a reklamné účely, personálne poradenstvo, oceňovanie a odhady v oblasti podnikania, odborné obchodné poradenstvo, poradenstvo pri vedení podnikov, prenájom predajných automatov, predvádzanie (služby modeliek) na reklamné účely a podporu predaja, predvádzanie tovaru, prenájom reklamného času vo všetkých komunikačných médiách, prenájom reklamných materiálov, prieskum trhu, prieskum verejnej mienky, reklama, sekretárske služby, obchodné sprostredkovanie služieb prihlasovaných v triedach 41 a 43.

41 - Prevádzkovanie športových zariadení, prevádzkovanie bazénov, služby pre oddych a rekreáciu, telesné cvičenia, výcvik, služby v kempingoch so športovým programom, výchovno-zábavné klubové služby, kluby zdravia (telesné cvičenia), informácie o možnosti rekreácie, informácie o možnostiach rozptýlenia, informácie o možnostiach zábavy, obveselenie, prevádzkovanie kasín, prevádzkovanie priestorov s hracími automatmi, koncertné siene, sály, organizovanie a vedenie konferencií, organizovanie a vedenie kongresov, meranie časov na športových podujatiach, nočné kluby, organizovanie a vedenie seminárov, organizovanie kultúrnych alebo vzdelávacích výstav, organizovanie športových súťaží, organizovanie živých vystúpení, zábavné parky, požičovanie potápačského výstroja, požičovanie športového výstroja s výnimkou dopravných prostriedkov, služby prázdninových táborov (zábava), praktický výcvik (ukážky), prekladateľské služby, prenájom audioprístrojov, prenájom štadiónov, prenájom tenisových kurtov, prenájom videokamier a videorekordérov, služby poskytované na štadiónoch a športových ihriskách patriace do triedy 41.

43 - Barové služby, bufety (rýchle občerstvenie), hotelierske služby, jedálne a závodné jedálne, kaviarne, prevádzkovanie kempov, motelové služby, penzióny, poskytovanie prechodného ubytovania, prenájom prenosných stavieb, prenájom turistických stanov, reštaurácie (jedálne), samoobslužné reštaurácie, rezervácia hotelov, rezervácia penziónov, rezervácia prechodného ubytovania, turistické ubytovne, ubytovacie kancelárie (hotely, penzióny), prenájom prechodného ubytovania.

44 - Fyzioterapia, fytooterapia, aromaterapia, aquaterapia, kadernícke salóny, parné kúpele, verejné kúpele na hygienu, lekárske služby, manikúra, masáže, ošetrovateľské služby, salóny krásy, zotavovne, poskytovanie doplnkových zdravotníckych služieb; poskytovanie komplexnej kúpeľnej starostlivosti; prevádzkovanie zariadení slúžiacich na regeneráciu a rekondíciu v súvislosti s poskytovaním zdravotníckej starostlivosti, masáže, sanatóriá, verejné kúpele, zdravotná starostlivosť, zotavovne.

(540)



(591) modrá, biela

(731) Kúpele Trenčianske Teplice, a. s., T. G. Masaryka 21, 914 51 Trenčianske Teplice, SK;

(740) Belička Ivan, Ing., Banská Bystrica, SK;

(210) 2333-2007

(220) 27.12.2007

9 (511) 3, 5, 10, 16, 25, 35, 41, 43, 44

(511) 3 - Bieliace krémy na pokožku, čistiace prípravky, dezinfekčné mydlá, dezodoračné mydlá, esenciálne oleje, esencie, éterické oleje, kozmetické prípravky, kozmetické krémy, kozmetické prípravky do kúpeľa, kúpeľové soli s výnimkou soli na liečebné účely, medicínálne mydlá, mydlá, oleje na kozmetické a toaletné účely, toaletné vody, pleťové vody, šampóny, toaletné prípravky.

5 - Chemické prípravky na farmaceutické a lekárske účely, obvazy, plachty a tkaniny na lekárske účely, soli na lekárske účely, farmaceutické prípravky, liečivé prípravky do kúpeľa, terapeutické prípravky do kúpeľa, prípravky do perličkových kúpeľov, liečivé kúpeľové soli, soli do minerálnych kúpeľov, liečivá na ľudskú potrebu, teplé zábaly, protireumatické náramky, soli do minerálnych kúpeľov, soli minerálnych vôd, soli na lekárske účely, minerálne soli, bylinkové čaje na lekárske použitie, dietetické látky na lekárske účely, dietetické potraviny na lekárske účely, doplnky výživy na lekárske účely, kúpeľ, kúpele perličkové, terapeutické prípravky do kúpeľa, liečivé čaje, vonné soli.

10 - Zariadenia na cvičenie na lekárske účely, masážne prístroje, fyzioterapeutické zariadenia, podporné obvazy, bandáže na kĺby, podporné bandáže, masážne prístroje, termoelektrické obklady, liečebné prostriedky a prístroje.

16 - Baliaci papier, blahoprajné pohľadnice, brožované knihy, brožúry, brožúrky, bublinové obaly z plastických materiálov (na balenie), časopisy, etikety s výnimkou textilných, fotografie, grafické zobrazenie, grafiky, kalendáre, kartón, lepenka, katalógy, papierové kávové filtre, knihy, lepenkové alebo papierové škatule, lepenkové alebo papierové obaly na fľaše, lepenkové platne (papiernický tovar), lepiace pásky na kancelárske účely a použitie v domácnosti, leporéla, mapy, obálky (papiernický tovar), obaly (papiernický tovar), obrazy, papiernický tovar, periodické a neperiodické publikácie, plagáty, predmety z kartónu, prospekty, pútače z papiera alebo lepenky, reklamné tabule z papiera, kartónu alebo lepenky, grafické reprodukcie, tlačené reklamné materiály, umelecké litografie, umelohmotné fólie na balenie, vrecia z papiera alebo plastických materiálov, umelecké diela, darčekové a dekoratívne predmety z kartónu, z papiera alebo plastických materiálov.

25 - Bielizeň, osobná bielizeň zabraňujúca poteniu, body - bielizeň, bundy, cyklistické oblečenie, čelenky, čiapky, dámske róby a šaty, gymnastické (telocvičné) dresy, gamaše, chrániče uší (proti chladu, ako pokrývka hlavy), kombinézy (oblečenie), kombinézy na vodné lyžovanie, kabáty, košele, krátke nohavice, krátke kabátiky, kravaty, kožušiny (oblečenie), kostýmy, korzety, kovové časti na obuv a opasky, nohavice, nohavičky, oblečenie, oblečenie pre motoristov, oblečenie z kože, obuv, odevy, opasky, peleríny, pančuchy a pančuchové nohavice, plášte, plavky, pleteniny (oblečenie), pletiarsky tovar, podprsienky, podväzky,

polokošeľa, pokrývka hlavy, ponožky, potníky, pulóvre, pyžamá, rukavice, rukávniky, saká, sandále, spodná bielizeň, spodky, sukne, svetre, šatky, šály, šaty, športová obuv, športové tričká a dresy, spodničky, tielka, tričká, topánky, vesty.

35 - Maloobchodné služby s odevmi a obuvou, galantným tovarom, textilom, nábytkom, umeleckými dekoratívnymi a darčkovými tovarmi, a najmä s tovarom uvedeným vyššie, administratívna správa hotelov, reklamné agentúry, spravovanie hotelov, obchodné alebo podnikateľské informácie, komerčné informačné kancelárie, prenájom kancelárskych strojov a zariadení, marketingové štúdie, nábor zamestnancov, poradenstvo v obchodnej činnosti, pomoc pri riadení obchodnej činnosti, obchodný alebo podnikateľský prieskum, obchodný manažment a podnikové poradenstvo, organizovanie výstav na obchodné a reklamné účely, personálne poradenstvo, oceňovanie a odhady v oblasti podnikania, odborné obchodné poradenstvo, poradenstvo pri vedení podnikov, prenájom predajných automatov, predvádzanie (služby modeliek) na reklamné účely a podporu predaja, predvádzanie tovaru, prenájom reklamného času vo všetkých komunikačných médiách, prenájom reklamných materiálov, prieskum trhu, prieskum verejnej mienky, reklama, sekretárske služby, obchodné sprostredkovanie služieb prihlasovaných v triedach 41 a 43.

41 - Prevádzkovanie športových zariadení, prevádzkovanie bazénov, služby pre oddych a rekreáciu, telesné cvičenia, výcvik, služby v kempingoch so športovým programom, výchovno-zábavné klubové služby, kluby zdravia (telesné cvičenia), informácie o možnosti rekreácie, informácie o možnostiach rozptýlenia, informácie o možnostiach zábavy, obveselenie, prevádzkovanie kasín, prevádzkovanie priestorov s hracími automaty, koncertné siene, sály, organizovanie a vedenie konferencií, organizovanie a vedenie kongresov, meranie časov na športových podujatiach, nočné kluby, organizovanie a vedenie seminárov, organizovanie kultúrnych alebo vzdelávacích výstav, organizovanie športových súťaží, organizovanie živých vystúpení, zábavné parky, požičovanie potápačského výstroja, požičovanie športového výstroja s výnimkou dopravných prostriedkov, služby prázdninových táborov (zábava), praktický výcvik (ukážky), prekladateľské služby, prenájom audioprístrojov, prenájom štadiónov, prenájom tenisových kurtov, prenájom videokamier a videorekordérov, služby poskytované na štadiónoch a športových ihriskách patriace do triedy 41.

43 - Barové služby, bufety (rýchle občerstvenie), hotelierske služby, jedálne a závodné jedálne, kaviarne, prevádzkovanie kempov, motelové služby, penzióny, poskytovanie prechodného ubytovania, prenájom prenosných stavieb, prenájom turistických stanov, reštaurácie (jedálne), samoobslužné reštaurácie, rezervácia hotelov, rezervácia penziónov, rezervácia prechodného ubytovania, turistické ubytovne, ubytovacie kancelárie (hotely, penzióny), prenájom prechodného ubytovania.

44 - Fyzioterapia, fytooterapia, aromaterapia, aquaterapia, kadernícke salóny, parné kúpele, verejné kúpele na hygienu, lekárske služby, manikúra, masáže, ošetrovateľské služby, salóny krásy, zotavovne, poskytovanie doplnkových zdravotníckych služieb; poskytovanie komplexnej kúpeľnej starostlivosti; prevádzkovanie zariadení slúžiacich na regeneráciu a rekondíciu v súvislosti s poskytovaním zdravotníckej starostlivosti, masáže, sanatóriá, verejné kúpele, zdravotná starostlivosť, zotavovne.

(540)



(591) modrá, biela

(731) Kúpele Trenčianske Teplice, a. s., T. G. Masaryka 21, 914 51 Trenčianske Teplice, SK;

(740) Belička Ivan, Ing., Banská Bystrica, SK;

(210) 2349-2007

(220) 28.12.2007

9 (511) 41

(511) 41 - Prevádzkovanie športových zariadení; organizovanie športových podujatí; služby športovísk.

(540)



(591) čierna, sivá, červená

(731) BIKE-TEAM BRATISLAVA, Pri Suchom mlyne 84, 811 04 Bratislava, SK;

(210) 2373-2007

(220) 30.12.2007

9 (511) 1, 6, 7, 8, 9, 11, 35, 40

(511) 1 - Prípravky na kalenie a zváranie kovov, zvaracie pasty, chemické prípravky na zváranie, ochranné plyny na zváranie, chemické prípravky na úpravu a opracovanie zliatin kovov, korozívne prípravky, kovové zeminy, alkalické kovy, moridlá na kovy, kyselinovzdorné chemické zlúčeniny, chemikálie pre priemysel, vedu, fotografiu, poľnohospodárstvo, záhradníctvo, lesníctvo, umelé živice v nespracovanom stave, plastické hmoty v nespracovanom stave, pôdne hnojivá, zmesi do hasiacich prístrojov, chemické látky na konzervovanie potravín, triesloviny, lepidlá a spojivá používané v priemysle.

6 - Plechy, kovové mriežky, kovové predeľovacie steny, kovové laná, kovové laná s výnimkou elektrických, káble a drôty z obyčajných kovov s výnimkou elektrických, kovové bezpečnostné reťaze, kovové siete a sieťky, kovové dvere a okná,

kovové príslušenstvo k dverám a oknám, stavebný materiál z kovu, prenosné stavby z kovu, kovové vystužovacie materiály pre stavebníctvo, kovové obklady stien a priečok (na stavby), kovové lamelové obloženie, kovové priečky a preklady, nespracované a čiastočne spracované obyčajné kovy a jednoduché výrobky z týchto kovov, obyčajné kovy a ich zliatiny, železiarsky tovar, drobný železiarsky tovar, kovový spojovací materiál, príchytka, klince, kovové matice, kovové a mastiace čapy, kovové svorky na káble a rúry, kovové svorky na laná, kovové svorky na manipulovanie s nákladom, kovové ventily a klapky (nie ako časti strojov), kovové spojky a príchytka na káble a rúrky, kovové obruče, spojky, ložiskový kov, kovové potrubia a rúry, kovové tlakové potrubia, kovové objímky na potrubie, kovové pásky na viazanie, zväzovanie a balenie, bezpečnostné schránky, kovové slučkové lanové alebo reťazové závesy na manipuláciu s nákladmi, kovové priehradové konštrukcie, stavebné kovania, kovové stavebné konštrukcie, kovové vystužovacie materiály do betónu, kovové výplne dverí, kovové zárubne, kovové zábradlia, svetlíky, bránky, oplotená nádrže a stoly, žiaruvzdorné kovové stavebné materiály, výrobky z kovov, ktoré nie sú zahrnuté v iných triedach, kovový materiál na železničné trate, rudy, biele kovy, kovy v prášku.

7 - Stroje a obrábacie stroje, lisovacie stroje, stroje a prístroje na leštenie (elektrické), odsávacie stroje na priemyselné účely, motory a hnacie stroje okrem motorov pre pozemné vozidlá, súkolesia, prevody a ich časti okrem súkolesí a prevodov do pozemných vozidiel, poľnohospodárske náradie okrem náradia na ručný pohon, časti motorov a hnacích strojov všetkých druhov, elektrické čistiace stroje a prístroje, parné čistiace stroje, dlabačky (stroje), drviče, hnacie motory s výnimkou motorov do pozemných vozidiel, nakladacie rampy, nakladacie výložníky, nákladné výťahy, objímky a krúžky na mazanie (časti strojov), obrábacie stroje, obrážacie stroje, odstredivky a žmýkačky, olejové separátory, remene do motorov a hnacích strojov, rezacie stroje, riadiace mechanizmy strojov, motorov a hnacích strojov, ventilátory motorov a hnacích strojov, zdvíhacie zariadenia, žeriavy, liahne.

8 - Ručné nástroje a ručné náradia, nožiarsky tovar a príbory, bodné zbrane, britvy, žiletky, holiace čepele, holiace strojčeky, nožiarsky tovar a príbory z drahých kovov, elektrické holiace strojčeky a ručné štikacie kliešte.

9 - Zariadenia na elektrické zváranie, zväracie elektródy, elektrické zväracie zariadenia, zväračské plomby, prístroje na zváranie elektrickým oblúkom, meracie pomôcky, pozorovacie prístroje, presné meracie prístroje a váhy, stroje a zariadenia na skúšanie materiálu, zariadenia na meranie tlaku, prístroje a nástroje na vedecký výskum na použitie v laboratóriách, diaľkové ovládače, elektrické zariadenia na diaľkové ovládanie priemyselných procesov, lasery s výnimkou laserov na lekárske účely, zariadenia na spracovanie údajov, počítače, periférne zariadenia počítačov, počítačový softvér, počítačové programy a softvér

všetkých druhov na akomkoľvek type nosičov, t. j. nahrané na magnetických nosičoch alebo stiahnuté z externej počítačovej siete, nahrané operačné programy, elektronické publikácie (stiahnuté z telekomunikačnej siete), čítače čiarových kódov, čipy (mikroprocesorové doštičky), magnetické, kompaktné a optické disky, diagnostické prístroje s výnimkou lekárskeho, prístroje a nástroje vedecké, námorné, geodetické, fotografické, kinematografické, optické, signalizačné, kontrolné (inšpekcia), záchranné, vzdelávacie a prístroje a nástroje na meranie a váženie, magnetické nosiče údajov, záznamové disky.

11 - Zariadenia na osvetľovanie, vykurovanie, parné kotly, zariadenia na varenie, chladenie a sušenie, vetracie, vodárenské a sanitárne zariadenia.

35 - Maloobchodné a veľkoobchodné služby s uvedeným tovarom, odborné obchodné poradenstvo, zhromažďovanie rozličných tovarov pre tretie osoby (okrem dopravy) s cieľom umožniť zákazníkovi, aby si mohli tieto výrobky pohodlne prehladať a nakupovať, a to prostredníctvom maloobchodných predajní, veľkoobchodných predajní, prostredníctvom katalógového predaja alebo elektronickými prostriedkami, prostredníctvom webových stránok alebo prostredníctvom telenákupu, analýzy nákladov, poradenstvo v obchodnej činnosti, obchodný alebo podnikateľský prieskum, reklama, online reklama na počítačovej komunikačnej sieti, organizovanie výstav na obchodné a reklamné účely, sprostredkovanie uvedených služieb, sprostredkovanie obchodu s tovarom, obchodné sprostredkovanie služieb uvedených v triedach 35, 40.

40 - Spracovanie a úprava materiálov, informácie o úprave a spracovaní materiálov, rezanie, hydraulické a excentrické lisovanie, vrtanie, ohýbanie, strihanie a skružovanie plechov a kovov, fosfátovanie, pieskovanie a chromátovanie kovov a plechov, práškovanie kovov, polyamidové úpravy kovov a plechov, kalenie kovov, pokovovanie kovových materiálov, chrómovanie, obrábanie kovov, obrusovanie, plátovanie, pokovovanie, spájanie materiálov (pre tretie osoby), spájanie materiálov na objednávku (pre tretie osoby), zváranie, kreslenie, rysovanie laserom, leštenie trením, spracovanie, recyklácia a likvidácia kovového odpadu, služby spojené so zaoberaním s materiálmi počas výroby látok alebo predmetov (okrem budov), ako napr. služby spojené s rezaním, formovaním alebo leštením pomocou brúsenia alebo pokovovania, poskytovanie uvedených služieb prostredníctvom komunikačných médií, elektronickej pošty, SMS správ, počítačových sietí a internetu.

(540)



- (591) biela, červená, odtiene červenej, žltá, sivá
 (731) DMJ-Slovakia, s. r. o., Jesenná 3174/21, 058 01 Poprad, SK;
 (740) Blaško Rastislav, Mgr., Senec, SK;

(210) 2374-2007

(220) 30.12.2007

9 (511) 1, 6, 7, 8, 9, 11, 35, 40

(511) 1 - Prípravky na kalenie a zváranie kovov, zväracie pasty, chemické prípravky na zváranie, ochranné plyny na zváranie, chemické prípravky na úpravu a opracovanie zliatin kovov, korozívne prípravky, kovové zeminy, alkalické kovy, moridlá na kovy, kyselinovzdorné chemické zlúčeniny, chemikálie pre priemysel, vedu, fotografiu, poľnohospodárstvo, záhradníctvo, lesníctvo, umelé živice v nespracovanom stave, plastické hmoty v nespracovanom stave, pôdne hnojivá, zmesi do hasiacich prístrojov, chemické látky na konzervovanie potravín, triesloviny, lepidlá a spojivá používané v priemysle.

6 - Plechy, kovové mriežky, kovové predeľovacie steny, kovové laná, kovové laná s výnimkou elektrických, káble a drôty z obyčajných kovov s výnimkou elektrických, kovové bezpečnostné reťaze, kovové siete a sieťky, kovové dvere a okná, kovové príslušenstvo k dverám a oknám, stavebný materiál z kovu, prenosné stavby z kovu, kovové vystužovacie materiály pre stavebníctvo, kovové obklady stien a priečok (na stavby), kovové lamelové obloženie, kovové priečky a preklady, nespracované a čiastočne spracované obyčajné kovy a jednoduché výrobky z týchto kovov, obyčajné kovy a ich zliatiny, železiarsky tovar, drobný železiarsky tovar, kovový spojovací materiál, príchytka, klince, kovové matice, kovové a mastiace čapy, kovové svorky na káble a rúry, kovové svorky na laná, kovové svorky na manipulovanie s nákladom, kovové ventily a klapky (nie ako časti strojov), kovové spojky a príchytka na káble a rúrky, kovové obruče, spojky, ložiskový kov, kovové potrubia a rúry, kovové tlakové potrubia, kovové objímky na potrubie, pásy (kovové) na viazanie, zväzovanie a balenie, bezpečnostné schránky, kovové slučkové lanové alebo reťazové závesy na manipuláciu s nákladmi, kovové priehradové konštrukcie, stavebné kovania, kovové stavebné konštrukcie, kovové vystužovacie materiály do betónu, kovové výplne dverí, kovové zárubne, kovové zábradlia, svetlíky, bránky, oplotenia, nádrže a stoly, žiaruvzdorné kovové stavebné materiály, výrobky z kovu, ktoré nie sú zahrnuté v iných triedach, kovový materiál na železničné trate, rudy, biele kovy, kovy v prášku.

7 - Stroje a obrábacie stroje, lisovacie stroje, stroje a prístroje na leštenie (elektrické), odsávacie stroje na priemyselné účely, motory a hnacie stroje okrem motorov pre pozemné vozidlá, súkolesia, prevody a ich časti okrem súkolesí a prevodov do pozemných vozidiel, poľnohospodárske náradie okrem náradia na ručný pohon, časti motorov a hnacích strojov všetkých druhov, elektrické čistiace stroje a prístroje, parné čistiace stroje, dlabačky (stroje), drviče, hnacie motory s výnimkou motorov do pozemných vozidiel, nakladacie rampy, nakladacie výložníky, nákladné výťahy, objímky a krúžky na mazanie (časti strojov), obrábacie stroje, obrážacie stroje, odstredivky a žmýkačky, olejové separátory, remene do motorov a hnacích strojov, rezacie stroje, riadiace mechanizmy strojov, motorov a hnacích strojov, ventilátory motorov a hnacích strojov, zdvíhacie zariadenia, žeriavy, liahne.

8 - Ručné nástroje a ručné náradia, nožiarsky tovar a príbory, bodné zbrane, britvy, žiletky, holiace čepele, holiace strojčeky, nožiarsky tovar a príbory z drahých kovov, elektrické holiace strojčeky a ručné štikacie kliešte.

9 - Zariadenia na elektrické zváranie, zväracie elektródy, elektrické zväracie zariadenia, zväračské prilby, prístroje na zváranie elektrickým oblúkom, meracie pomôcky, pozorovacie prístroje, presné meracie prístroje a váhy, stroje a zariadenia na skúšanie materiálu, zariadenia na meranie tlaku, prístroje a nástroje na vedecký výskum na použitie v laboratóriách, diaľkové ovládače, elektrické zariadenia na diaľkové ovládanie priemyselných procesov, lasery s výnimkou laserov na lekárske účely, zariadenia na spracovanie údajov, počítače, periférne zariadenia počítačov, počítačový softvér, počítačové programy a softvér všetkých druhov na akomkoľvek type nosičov, t. j. nahrané na magnetických nosičoch alebo stiahnuté z externej počítačovej siete, nahrané operačné programy, elektronické publikácie (stiahnuté z telekomunikačnej siete), čítače čiarových kódov, čipy (mikroprocesorové doštičky), magnetické, kompaktné a optické disky, diagnostické prístroje s výnimkou lekárskeho, prístroje a nástroje vedecké, námorné, geodetické, fotografické, kinematografické, optické, signalizačné, kontrolné (inšpekcia), záchranné, vzdelávacie a prístroje a nástroje na meranie a váženie, magnetické nosiče údajov, záznamové disky.

11 - Zariadenia na osvetľovanie, vykurovanie, parné kotly, zariadenia na varenie, chladenie a sušenie, vetracie, vodárenské a sanitárne zariadenia.

35 - Maloobchodné a veľkoobchodné služby s uvedeným tovarom, odborné obchodné poradenstvo, zhromažďovanie rozličných tovarov pre tretie osoby (okrem dopravy) s cieľom umožniť zákazníkom, aby si mohli tieto výrobky pohodlne prehladať a nakupovať, a to prostredníctvom maloobchodných predajní, veľkoobchodných predajní, prostredníctvom katalógového predaja alebo elektronickými prostriedkami, prostredníctvom webových stránok alebo prostredníctvom telenákupu, analýzy nákladov, poradenstvo v obchodnej činnosti, obchodný alebo podnikateľský prieskum, reklama, online reklama na počítačovej komunikačnej sieti, organizovanie výstav na obchodné a reklamné účely, sprostredkovanie uvedených služieb, sprostredkovanie obchodu s tovarom, obchodné sprostredkovanie služieb uvedených v triedach 35, 40.

40. Spracovanie a úprava materiálov, informácie o úprave a spracovaní materiálov, rezanie, hydraulické a excentrické lisovanie, vŕtanie, ohýbanie, strihanie a skružovanie plechov a kovov, fosfátovanie, pieskovanie a chromátovanie kovov a plechov, práškovanie kovov, polyamidové úpravy kovov a plechov, kalenie kovov, pokovovanie kovových materiálov, chrómovanie, obrábanie kovov, obrusovanie, plátovanie, pokovovanie, spájanie materiálov (pre tretie osoby), spájanie materiálov na objednávku (pre tretie osoby), zváranie, kreslenie, rysovanie laserom, leštenie trením, spracovanie, recyklácia a likvidácia kovového odpadu, služby spojené so zaobchádzaním s materiálmi počas výroby látok alebo predmetov (okrem budov), ako napr. služby spojené s rezaním, for-

movaním alebo leštením pomocou brúsenia alebo pokovovania, poskytovanie uvedených služieb prostredníctvom komunikačných médií, elektronickej pošty, SMS správ, počítačových sietí a internetu.

(540) DMJ

(731) DMJ-Slovakia, s. r. o., Jesenná 3174/21, 058 01 Poprad, SK;

(740) Blaško Rastislav, Mgr., Senec, SK;

(210) 6146-2007

(220) 5.10.2007

(310) 449697

(320) 2.7.2007

(330) CZ

9 (511) 7, 11, 28

(511) 7 - Stroje a obrábacie stroje patriace do tejto triedy, hnacie remene patriace do tejto triedy, baliace stroje, elektromechanické stroje na prípravu pokrmov, stroje a prístroje na čistenie, sušiacie stroje, drevobrábacie stroje, stroje pre poľnohospodárstvo, lesníctvo, záhradkárstvo a vinárstvo, kosačky, rotačné kosačky elektrické a/alebo benzínové, záhradné traktory, motorové kosačky, strunové kosačky, bubnové kosačky, profesionálna technika pre záhradkárov, čističky trávnikov ako stroje, rozmetače hnojív ako stroje, trávové kolektory ako stroje, kultivátory ako stroje, postrekovače a rosiče ako stroje, sejacie a dosievacie stroje, prevzdušňovače ako stroje, zhrabovače na zber lístia a trávy ako stroje, viazacie stroje na seno, samopojazdné zmetače, kompostéry a drviče, záhradné elektrické čerpadlá, elektrické čerpadlá pre domáce vodárne, elektrické čerpadlá do vŕtaných studní, elektrické ponorné čerpadlá, elektrické zariadenia a prístroje pre domácnosť patriace do triedy 7, kuchynské drviče, prístroje na mletie potravín a mixéry, lisy na ovocie a na zeleninu, ich časti a súčasti, domáce automatické práčky, umývačky riadu, vysávače prachu, leštiče parkiet ako stroje, reťazové píly a okružné píly a ich časti, tlakové umývačky, zvracie stroje, elektrické kompresory, motory okrem motorov pre pozemné vozidlá, spojovacie a prevodové mechanizmy pre elektrické zariadenia okrem mechanizmu pre pozemné vozidlá, umelé liahne pre kurence, lisovacie nástroje na strojné lisy, upínacie hlavy na nástroje a obrobky, frézy a ďalšia malá mechanizácia patriaca do tejto triedy, miešače a miešačky, prístroje na hermetické uzatváranie a odsávanie vzduchu, strojčeky na zváranie plastových fólií, elektrické náradie patriace do tejto triedy, elektrické ručné vŕtačky a ich súčasti, elektrické skrutkovače, brúsky, pílkys, hoblíky a ostatné nástroje poháňané elektrickým pohonom alebo iným mechanickým pohonom patriace do tejto triedy.

11 - Zariadenia a výrobky na varenie, pečenie, vyprážanie, ohrievanie, chladenie, patriace do tejto triedy, chladničky, mrazničky a výrobníky ľadu, elektrické plynové a kombinované zariadenie na varenie, pečenie, vyprážanie a opekánie, sporáky, rúry elektrické, plynové i mikrovlnné, grily, rošty, sendvičovače, hriankovače a opekače hriankov, elektrické fritovacie hrnce, panvy a formy na pečenie, variče a varné dosky, sporáky na tuhé palivo, elektrické kávovary, stroje na espresso, ins-

tantné dávkovače horúcej vody, rýchlouvarné kanvice, vetracie a klimatizačné elektrické zariadenia, stroje a prístroje na čistenie vzduchu, prístroje na úpravu vzduchu v miestnostiach, vzduchové filtračné zariadenia, zvlhčovače a odvlhčovače, elektrické stroje a prístroje na chladenie vzduchu, elektrické ventilátory pre domácnosti, všetko vrátane príslušenstva, ako sú zásobníky nečistôt, zásobníky čistiacich prostriedkov, rozprašovače vôní a dezinfekčných prostriedkov, prachové a antibakteriálne filtre v rámci tejto triedy s výnimkou filtrov na tekutiny, odsávače pár, elektrické a plynové vykurovacie zariadenia vrátane kotlov, radiátorov, plynových ohrievačov, elektrických ohrievacích telies, infražiaričov a konvektorov, elektrické a plynové ohrievače vody.

28 - Hry a hračky v rámci tejto triedy, stavebnice (hračky) a stavebnicové súčiastky, puzdrá na detské stavebnice, modelové stavebnice, figúrky s možnosťou zmeny tvaru, stavebnicové kocky, skladačky, drevené skladačky, rozstrihané kockové a lepenkové skladačky, trojrozmerné skladačky, skladačky v rámoch, strategické skladačky, obrazové skladačky, hračky vo forme skladačiek, skladačkových hry, puzzle, modely, hracie hračky, spoločenské hry, drevené hračky, papierové hračky, ohybné hračky, pohyblivé hračky, kovové hračky, vzdelávacie a výučbové hry a hračky, plastické hračky, hračky na cestovanie.

(540) ETA

(731) ETA, a. s., Poličská 444, 539 16 Hlinsko, CZ;

(740) Kastler Anton, Bratislava, SK;

(210) 6371-2007

(220) 5.12.2007

9 (511) 16, 35, 41

(511) 16 - Albumy, pohľadnice, fotografie, grafické zobrazenia, plagáty všetkých druhov a rozmerov, grafiky, obrazy, obrazy ako maľby, papierové propagačné materiály, plány, podložky na písanie, tlačené reklamné a úžitkové manuály, reklamné tabule z papiera, kartónu alebo lepenky, skicáre, stojany na fotografie, záložky do kníh, knihy, brožúry, časopisy, periodiká, tlačivá, databázy na papierových nosičoch, ročenky, katalógy, kalendáre, príručky, prospekty, publikácie, papierové vľajky, papierové zástavky, pútače z papiera alebo lepenky, pečiatky, pečate, piernický tovar, obálky, obaly, nálepky, netextilné etikety, kancelárske potreby s výnimkou nábytku, predovšetkým kancelárske potreby použité ako reklamné alebo darčkové predmety, atlasy, plastové fólie na balenie, formuláre, predmety z kartónu, spisové obaly, stolové prestieranie z papiera, papierové servítky, papierové utierky, vrecia a vrecká z papiera alebo plastických materiálov, vzory na výrobu odevov.

35 - Predvádzanie, služby modeliek (fotomodeliek a manekýnov) a modelov (fotomodelov a manekýnov) na reklamné účely a podporu predaja, predvádzanie tovaru, reklama, reklamné činnosti, obchodný manažment v oblasti umenia a modelingu, personálne poradenstvo, predovšetkým personálne poradenstvo pre modelky a modelov, nábor zamestnancov a pracovníkov, predovšetkým

modeliek a modelov, kastingy modeliek a modelov, modeling - sprostredkovanie práce pre modelky a modelov, výber osôb pomocou psychologických testov, zbieranie údajov do počítačových databáz, vedenie kartoték v počítači, obchodné alebo podnikateľské poradenstvo, obchodný alebo podnikateľský prieskum, pomoc pri riadení obchodnej činnosti, organizovanie výstav na obchodné a reklamné účely, maloobchodné služby v oblasti katalógov, fotografií, litografií, plagátov, sprostredkovanie obchodu s tovarom, predovšetkým s dopravnými prostriedkami a uvedenými tovarmi, sprostredkovanie uvedených služieb, poskytovanie a sprostredkovanie uvedených služieb prostredníctvom komunikačných médií, elektronickej pošty, SMS správ, počítačových sietí a internetu, sprostredkovanie obchodu s tovarom, obchodné sprostredkovanie služieb prihlasovaných v triede 41.

41 - Organizovanie súťaží krásy, ankiet, tlačových besied, kastingov, módnych prehliadok, plesov, športových súťaží, živých vystúpení, večierkov, umelecké módne agentúry, umelecké modelingové agentúry, fotografovanie, fotografovanie modeliek a modelov, filmová a fotografická tvorba, manažérske služby pri organizovaní predstavení módnych prehliadok, služby v oblasti estrád, zábavy, kultúrnych a hudobných podujatí, školenia, výcvik, vzdelávanie, predovšetkým školenia, výcvik a vzdelávanie modeliek a modelov, služby na verejnú prezentáciu umeleckých a literárnych diel skultúrnym alebo vzdelávacím cieľom, vydávanie kníh, časopisov, periodík, vydávanie textov s výnimkou reklamných alebo náborových, informácie o vzdelávaní a možnostiach zábavy, rekreácie a rozptýlenia, služby nahrávacích štúdií, požičiavanie nahrávacích štúdií, požičiavanie videopások a filmov, nahrávanie na videopásky, výroba divadelných predstavení, organizovanie a vedenie kongresov, konferencií, seminárov, organizovanie kultúrnych alebo vzdelávacích výstav, zverejňovanie textov iných ako reklamných, knižnice, výroba rozhlasových alebo televíznych programov, zábava, pobavenie, obveselenie, zábavné parky, nočné kluby, rezervácia vstupeniek, poskytovanie a sprostredkovanie uvedených služieb prostredníctvom komunikačných médií, elektronickej pošty, SMS správ, počítačových sietí a internetu.

(540)



(731) NEXUS MULTIMEDIA s. r. o., Kopčianská 20, 851 01 Bratislava, SK;

(210) 6372-2007

(220) 5.12.2007

9 (511) 16, 35, 41

(511) 16 - Albumy, pohľadnice, fotografie, grafické zobrazovanie, plagáty všetkých druhov a rozmerov, grafiky, obrazy, obrazy ako maľby, papierové propagačné materiály, plány, podložky na písanie, tlačené reklamné a úžitkové manuály, reklamné tabule z papiera, kartónu alebo lepenky, skicáre, stojany na fotografie, záložky do kníh, knihy,

brožúry, časopisy, periodiká, tlačivá, databázy na papierových nosičoch, ročenky, katalógy, kalendáre, príručky, prospekty, publikácie, papierové vľajky, papierové zástavky, pútače z papiera alebo lepenky, pečiatky, pečate, papiernický tovar, obálky, obaly, nálepky, netextilné etikety, kancelárske potreby s výnimkou nábytku, predovšetkým kancelárske potreby použité ako reklamné alebo darčekové predmety, atlasy, plastové fólie na balenie, formuláre, predmety z kartónu, spisové obaly, stolové prestieranie z papiera, papierové servítky, papierové utierky, vrecia a vrecká z papiera alebo plastických materiálov, vzory na výrobu odevov.

35 - Predvádzanie, služby modeliek (fotomodeliek a manekýnok) a modelov (fotomodelov a manekýnov) na reklamné účely a podporu predaja, predvádzanie tovaru, reklama, reklamné činnosti, obchodný manažment v oblasti umenia a modelingu, personálne poradenstvo, predovšetkým personálne poradenstvo pre modelky a modelov, nábor zamestnancov a pracovníkov, predovšetkým modeliek a modelov, kastingy modeliek a modelov, modeling - sprostredkovanie práce pre modelky a modelov, výber osôb pomocou psychologických testov, zbieranie údajov do počítačových databáz, vedenie kartoték v počítači, obchodné alebo podnikateľské poradenstvo, obchodný alebo podnikateľský prieskum, pomoc pri riadení obchodnej činnosti, organizovanie výstav na obchodné a reklamné účely, maloobchodné služby v oblasti katalógov, fotografií, litografií, plagátov, sprostredkovanie obchodu s tovarom, predovšetkým s dopravnými prostriedkami a uvedenými tovarmi, sprostredkovanie uvedených služieb, poskytovanie a sprostredkovanie uvedených služieb prostredníctvom komunikačných médií, elektronickej pošty, SMS správ, počítačových sietí a internetu, sprostredkovanie obchodu s tovarom, obchodné sprostredkovanie služieb prihlasovaných v triede 41.

41 - Organizovanie súťaží krásy, ankiet, tlačových besied, kastingov, módnych prehliadok, plesov, športových súťaží, živých vystúpení, večierkov, umelecké módne agentúry, umelecké modelingové agentúry, fotografovanie, fotografovanie modeliek a modelov, filmová a fotografická tvorba, manažérske služby pri organizovaní predstavení módnych prehliadok, služby v oblasti estrád, zábavy, kultúrnych a hudobných podujatí, školenia, výcvik, vzdelávanie, predovšetkým školenia, výcvik a vzdelávanie modeliek a modelov, služby na verejnú prezentáciu umeleckých a literárnych diel s kultúrnym alebo vzdelávacím cieľom, vydávanie kníh, časopisov, periodík, vydávanie textov s výnimkou reklamných alebo náborových, informácie o vzdelávaní a možnostiach zábavy, rekreácie a rozptýlenia, služby nahrávacích štúdií, požičiavanie nahrávacích štúdií, požičiavanie videopások a filmov, nahrávanie na videopásky, výroba divadelných predstavení, organizovanie a vedenie kongresov, konferencií, seminárov, organizovanie kultúrnych alebo vzdelávacích výstav, zverejňovanie textov iných ako reklamných, knižnice, výroba rozhlasových alebo televíznych programov, zábava, pobavenie, obveselenie, zábavné parky, nočné kluby, rezervácia vstupeniek, poskytovanie a sprostredkovanie uvedených služieb

prostredníctvom komunikačných médií, elektronickej pošty, SMS správ, počítačových sietí a internetu.

(540)



(731) NEXUS MULTIMEDIA s. r. o., Kopčianská 20, 851 01 Bratislava, SK;

(210) 6373-2007

(220) 5.12.2007

9 (511) 16, 35, 41

(511) 16 - Albumy, pohľadnice, fotografie, grafické zobrazenia, plagáty všetkých druhov a rozmerov, grafiky, obrazy, obrazy ako maľby, papierové propagačné materiály, plány, podložky na písanie, tlačené reklamné a úžitkové manuály, reklamné tabule z papiera, kartónu alebo lepenky, skicáre, stojany na fotografie, záložky do kníh, knihy, brožúry, časopisy, periodiká, tlačivá, databázy na papierových nosičoch, ročenky, katalógy, kalendáre, príručky, prospekty, publikácie, papierové vlajky, papierové zástavky, pútače z papiera alebo lepenky, pečiatky, pečate, papiermický tovar, obálky, obaly, nálepky, netextilné etikety, kancelárske potreby s výnimkou nábytku, predovšetkým kancelárske potreby použité ako reklamné alebo darčkové predmety, atlasy, plastové fólie na balenie, formuláre, predmety z kartónu, spisové obaly, stolové prestieranie z papiera, papierové servítky, papierové utierky, vrecia a vrecká z papiera alebo plastických materiálov, vzory na výrobu odevov.

35 - Predvádzanie, služby modeliek (fotomodeliek a manekýnok) a modelov (fotomodelov a manekýnov) na reklamné účely a podporu predaja, predvádzanie tovaru, reklama, reklamné činnosti, obchodný manažment v oblasti umenia a modelingu, personálne poradenstvo, predovšetkým personálne poradenstvo pre modelky a modelov, nábor zamestnancov a pracovníkov, predovšetkým modeliek a modelov, kastingy modeliek a modelov, modeling - sprostredkovanie práce pre modelky a modelov, výber osôb pomocou psychologických testov, zbieranie údajov do počítačových databáz, vedenie kartoték v počítači, obchodné alebo podnikateľské poradenstvo, obchodný alebo podnikateľský prieskum, pomoc pri riadení obchodnej činnosti, organizovanie výstav na obchodné a reklamné účely, maloobchodné služby v oblasti katalógov, fotografií, litografií, plagátov, sprostredkovanie obchodu s tovarom, predovšetkým s dopravnými prostriedkami a uvedenými tovarmi, sprostredkovanie uvedených služieb, poskytovanie a sprostredkovanie uvedených služieb prostredníctvom komunikačných médií, elektronickej pošty, SMS správ, počítačových sietí a internetu, sprostredkovanie obchodu s tovarom, obchodné sprostredkovanie služieb prihlasovaných v triede 41.

41 - Organizovanie súťaží krásy, ankiet, tlačových besied, kastingov, módných prehliadok, plesov, športových súťaží, živých vystúpení, večierkov, umelecké módne agentúry, umelecké modelingové agentúry, fotografovanie, fotografovanie modeliek a modelov, filmová a fotografická tvorba, manažérske služby pri organizovaní predstavení módných prehliadok, služby v oblasti estrád, zábavy, kultúrnych a hudobných podujatí, školenia, výcvik, vzdelávanie, predovšetkým školenia, výcvik a vzdelávanie modeliek a modelov, služby na verejnú prezentáciu umeleckých a literárnych diel s kultúrnym alebo vzdelávacím cieľom, vydávanie kníh, časopisov, periodík, vydávanie textov s výnimkou reklamných alebo náborových, informácie o vzdelávaní a možnostiach zábavy, rekreácie a rozptýlenia, služby nahrávacích štúdií, požičiavanie nahrávacích štúdií, požičiavanie videopások a filmov, nahrávanie na videopásky, výroba divadelných predstavení, organizovanie a vedenie kongresov, konferencií, seminárov, organizovanie kultúrnych alebo vzdelávacích výstav, zverejňovanie textov iných ako reklamných, knižnice, výroba rozhlasových alebo televíznych programov, zábava, pobavenie, obveselenie, zábavné parky, nočné kluby, rezervácia vstupeniek, sprostredkovanie uvedených služieb, poskytovanie a sprostredkovanie uvedených služieb prostredníctvom komunikačných médií, elektronickej pošty, SMS správ, počítačových sietí a internetu.

(540)



(731) NEXUS MULTIMEDIA s. r. o., Kopčianská 20, 851 01 Bratislava, SK;

(210) 6411-2007

(220) 13.12.2007

9 (511) 9, 16, 35, 38, 39, 40, 41, 42, 45

(511) 9 - Nahrané nosiče informácií, dát, zvuku a obrazu; elektronické publikácie, najmä s obsahom reportáží, správ, informácií; elektronické zoznamy a adresáre; elektronicky šírené informačné materiály, noviny, časopisy, knihy, obchodné a odborné publikácie.

16 - Tlačoviny a polygrafické výrobky; periodická a neperiodická tlač, najmä časopisy, noviny, prílohy novín, knihy, prospekty, letáky, brožúry, katalógy, zoznamy, adresáre, programy, plagáty, fotografie, pohľadnice, kalendáre, záložky; knižárske výrobky; propagačné materiály a predmety z papiera a plastických hmôt patriace do triedy 16, najmä brožúry, letáky, oblačky; obalový materiál z papiera a plastických hmôt patriaci do tejto triedy; štočky; kancelárske potreby s výnimkou nábytku; písacie potreby.

35 - Reklamná, inzertná a propagačná činnosť; reklamná, inzertná a propagačná činnosť prostredníctvom počítačovej komunikačnej siete najmä internetu; komerčné informačné služby; komerčné informačné kancelárie; prenájom reklamného času vo všetkých komunikačných prostriedkoch;

prenájom reklamných plôch; usporadúvanie predvážiacich akcií tovarov a služieb; usporadúvanie reklamných a obchodných výstav; distribúcia tovarov na reklamné účely; vydávanie reklamných tlačovín; podnikateľské poradenstvo, prieskum trhu, spracovanie textov; zhromažďovanie údajov do počítačových databáz; sekretárske služby; pomoc pri riadení obchodu; konzultačná a poradenská činnosť v oblasti obchodu, prieskumu trhu, propagácie, reklamy a podnikania; sprostredkovanie obchodu s tovarmi, obchodné sprostredkovanie služieb uvedených v triedach 35, 38, 39, 40, 41, 42 a 45.

38 - Šírenie správ, informácií, elektronických časopisov a novín, elektronických periodík, kníh v elektronickej podobe prostredníctvom elektronickej, telekomunikačnej alebo počítačovej siete, najmä internetu; tlačové agentúry; poskytovanie interaktívneho, elektronického zvukového a obrazového spojenia; informačné služby zverejňované cez sieťový distribučný systém, prostredníctvom alebo pomocou sieťového distribučného systému; poskytovanie priestoru na diskusiu na internete; poradenstvo v oblasti uvedených služieb.

39 - Distribučná činnosť v odbore zábavných, odborných a vzdelávacích tlačovín, publikácií, správ a informácií vrátane ich expedície.

40 - Polygrafické služby všetkých druhov, najmä tlačiarenské.

41 - Vydavateľská a nakladateľská činnosť; redakčná činnosť; najmä vydávanie časopisov a iných periodických publikácií; vydavateľská a nakladateľská činnosť v odbore zábavných, odborných, spravodajských a vzdelávacích tlačovín, publikácií, správ a informácií, zvukových a audiovizuálnych nosičov; vydávanie tlačovín v elektronickej podobe (okrem reklamných); organizovanie odborných akcií, školení, kurzov, prednášok, konferencií, seminárov, sympózií, kongresov, diskusných klubov, spoločenských akcií a súťaží; prednášková a školiaca činnosť v oblasti ekonomiky a politiky; usporadúvanie kultúrnych výstav; organizovanie kultúrnych, spoločenských a športových podujatí; produkčná a agentúrna činnosť v oblasti zábavy, výchovy a kultúry; poskytovanie elektronických publikácií (online) bez možnosti kopírovania; reportérske služby; fotografovanie; fotografická reportáž; zverejňovanie textov s výnimkou reklamných; grafická tvorba; digitálna tvorba obrazov na výstupných zariadeniach; elektronická edičná činnosť (DTP); poradenstvo v oblasti uvedených služieb.

42 - Grafický dizajn; grafika; poradenstvo v oblasti uvedených služieb.

45 - Spravovanie autorských práv; poradenstvo v oblasti autorských práv.

(540)

prečo nie?!

(731) ECOPRESS a. s., Seberíniho 1, 820 07 Bratislava, SK;

(740) Hojčuš Peter, Ing., Bratislava, SK;

(210) 15-2008

(220) 8.1.2008

9 (511) 3, 5, 9, 10, 11, 16, 21, 25, 29, 30, 31, 32, 34, 35, 41, 42, 44

(511) 3 - Mydlá; voňavkárské výrobky, éterické oleje, kozmetické prípravky, vlasové vodičky; prípravky na čistenie zubov.

5 - Farmaceutické, zverolekárske a zdravotnícke prípravky; dietetické látky na lekárske účely, potrava pre dojčatá; náplasti, obvazový materiál; hmoty na plombovanie zubov a zubné odtlačky; dezinfekčné prostriedky; prípravky na ničenie škodcov; fungicidy, herbicidy.

9 - Prístroje a nástroje vedecké, navigačné, námorné, zememeračské, elektrické, fotografické, kinematografické, optické, na meranie a váženie, signalizačné, kontrolné, záchranné, vzdelávacie; prístroje na nahrávanie, prenos a reprodukciu zvuku alebo obrazu; magnetické nosiče údajov, záznamové disky; registračné pokladnice, počítačové stroje, zariadenia na spracovanie údajov a počítače.

10 - Prístroje a nástroje chirurgické, lekárske, zubárske a zverolekárske; umelé končatiny, umelé oči a zubné protézy; ortopedické pomôcky; materiály na zošívanie rán.

11 - Zariadenia na osvetľovanie, vykurovanie, parné kotly, zariadenia na varenie, chladenie a sušenie, vetracie, vodárenské a sanitárne zariadenia.

16 - Papier, kartón, lepenka a výrobky z týchto materiálov, ktoré nie sú zahrnuté v iných triedach; tlačoviny; papiernický tovar; obalové materiály z plastických hmôt, ktoré nie sú zahrnuté v iných triedach.

21 - Kefy, štetky a štetce okrem maliarskych; prostriedky a pomôcky na čistenie.

25 - Odevy, obuv a klobučnícke výrobky.

29 - Mäsové výťažky, konzervované, sušené a tepelne spracované ovocie a zelenina; rôsoly, džemy, marmelády, ovocné zaváraniny, ovocné pretlaky.

30 - Káva, čaj, kakao, cukor, ryža, maniok, ságo, kávové náhradky; múka a výrobky z obilia, chlieb, pekárské a cukrárske výrobky, zmrzlina.

31 - Poľnohospodárske, záhradkárské a lesné produkty a obilniny, ktoré nie sú zahrnuté v iných triedach; potrava pre zvieratá, slad.

32 - Minerálne a sýtené vody a iné nealkoholické nápoje; ovocné nápoje a ovocné šťavy; sirupy a iné prípravky na výrobu nápojov.

34 - Potreby pre fajčiarov.

35 - Reklamná činnosť; obchodný manažment/riadenie; obchodná správa; administratívne práce.

41 - Vzdelávanie; zabezpečovanie výcvikov, kurzov a školení.

42 - Služby v oblasti vedy a výskumu v priemysle; programovanie počítačmi.

44 - Lekárska, hygienická a kozmetická starostlivosť; zverolekárske služby a služby v poľnohospodárstve.

(540)

ADC
ČÍSELNÍK

(591) čierna, zelená
(731) Pharm INFO spol. s.r.o., Tomášikova 26, 821 01 Bratislava, SK;

(210) 16-2008

(220) 8.1.2008

9 (511) 3, 5, 9, 10, 11, 16, 21, 25, 29, 30, 31, 32, 34, 35, 41, 42, 44

(511) 3 - Mydlá; voňavkárské výrobky, éterické oleje, kozmetické prípravky, vlasové vodičky; prípravky na čistenie zubov.

5 - Farmaceutické, zverolekárské a zdravotnícke prípravky; dietetické látky na lekárske účely, potrava pre dojčatá; náplasti, obvazový materiál; hmoty na plombovanie zubov a zubné odtlačky; dezinfekčné prostriedky; prípravky na ničenie škodcov; fungicídy, herbicídy.

9 - Prístroje a nástroje vedecké, navigačné, námorné, zememeračské, elektrické, fotografické, kinematografické, optické, na meranie a váženie, signalizačné, kontrolné, záchranné, vzdelávacie; prístroje na nahrávanie, prenos a reprodukciu zvuku alebo obrazu; magnetické nosiče údajov, záznamové disky; registračné pokladnice, počítačové stroje, zariadenia na spracovanie údajov a počítače.

10 - Prístroje a nástroje chirurgické, lekárske, zubárske a zverolekárské; umelé končatiny, umelé oči a zubné protézy; ortopedické pomôcky; materiály na zošívanie rán.

11 - Zariadenia na osvetľovanie, vykurovanie, parné kotly, zariadenia na varenie, chladenie a sušenie, vetracie, vodárenské a sanitárne zariadenia.

16 - Papier, kartón, lepenka a výrobky z týchto materiálov, ktoré nie sú zahrnuté v iných triedach; tlačoviny; papiernický tovar; obalové materiály z plastických hmôt, ktoré nie sú zahrnuté v iných triedach.

21 - Kefy, štetky a štetce okrem maliarskych; prostriedky a pomôcky na čistenie.

25 - Odevy, obuv a klobučnícke výrobky.

29 - Mäsové výťažky, konzervované, sušené a tepelne spracované ovocie a zelenina; rôsoly, džemy, marmelády, ovocné zaváraniny, ovocné pretlaky.

30 - Káva, čaj, kakao, cukor, ryža, maniok, ságo, kávové náhradky; múka a výrobky z obilia, chlieb, pekárské a cukrárske výrobky, zmrzliny.

31 - Poľnohospodárske, záhradkárské a lesné produkty a obilniny, ktoré nie sú zahrnuté v iných triedach; potrava pre zvieratá, slad.

32 - Minerálne a sytené vody a iné nealkoholické nápoje; ovocné nápoje a ovocné šťavy; sirupy a iné prípravky na výrobu nápojov.

34 - Potreby pre fajčiarov.

35 - Reklamná činnosť; obchodný manažment/riadenie; obchodná správa; administratívne práce.

41 - Vzdelávanie; zabezpečovanie výcvikov, kurzov a školení.

42 - Služby v oblasti vedy a výskumu v priemysle; programovanie počítačmi.

44 - Lekárska, hygienická a kozmetická starostlivosť; zverolekárské služby a služby v poľnohospodárstve.

(540)

ADCNet.

(591) zelená, čierna, červená

(731) Pharm INFO spol. s.r.o., Tomášikova 26, 821 01 Bratislava, SK;

(210) 17-2008

(220) 8.1.2008

9 (511) 3, 5, 9, 10, 11, 16, 21, 25, 29, 30, 31, 32, 34, 35, 41, 42, 44

(511) 3 - Mydlá; voňavkárské výrobky, éterické oleje, kozmetické prípravky, vlasové vodičky; prípravky na čistenie zubov.

5 - Farmaceutické, zverolekárské a zdravotnícke prípravky; dietetické látky na lekárske účely, potrava pre dojčatá; náplasti, obvazový materiál; hmoty na plombovanie zubov a zubné odtlačky; dezinfekčné prostriedky; prípravky na ničenie škodcov; fungicídy, herbicídy.

9 - Prístroje a nástroje vedecké, navigačné, námorné, zememeračské, elektrické, fotografické, kinematografické, optické, na meranie a váženie, signalizačné, kontrolné, záchranné, vzdelávacie; prístroje na nahrávanie, prenos a reprodukciu zvuku alebo obrazu; magnetické nosiče údajov, záznamové disky; registračné pokladnice, počítačové stroje, zariadenia na spracovanie údajov a počítače.

10 - Prístroje a nástroje chirurgické, lekárske, zubárske a zverolekárské; umelé končatiny, umelé oči a zubné protézy; ortopedické pomôcky; materiály na zošívanie rán.

11 - Zariadenia na osvetľovanie, vykurovanie, parné kotly, zariadenia na varenie, chladenie a sušenie, vetracie, vodárenské a sanitárne zariadenia.

16 - Papier, kartón, lepenka a výrobky z týchto materiálov, ktoré nie sú zahrnuté v iných triedach; tlačoviny; papiernický tovar; obalové materiály z plastických hmôt, ktoré nie sú zahrnuté v iných triedach.

21 - Kefy, štetky a štetce okrem maliarskych; prostriedky a pomôcky na čistenie.

25 - Odevy, obuv a klobučnícke výrobky.

29 - Mäsové výťažky, konzervované, sušené a tepelne spracované ovocie a zelenina; rôsoly, džemy, marmelády, ovocné zaváraniny, ovocné pretlaky.

30 - Káva, čaj, kakao, cukor, ryža, maniok, ságo, kávové náhradky; múka a výrobky z obilia, chlieb, pekárské a cukrárske výrobky, zmrzliny.

31 - Poľnohospodárske, záhradkárské a lesné produkty a obilniny, ktoré nie sú zahrnuté v iných triedach; potrava pre zvieratá, slad.

32 - Minerálne a sytené vody a iné nealkoholické nápoje; ovocné nápoje a ovocné šťavy; sirupy a iné prípravky na výrobu nápojov.

34 - Potreby pre fajčiarov.

35 - Reklamná činnosť; obchodný manažment/riadenie; obchodná správa; administratívne práce.

41 - Vzdelávanie; zabezpečovanie výcvikov, kurzov a školení.

42 - Služby v oblasti vedy a výskumu v priemysle; programovanie počítačmi.

44 - Lekárska, hygienická a kozmetická starostlivosť; zverolekárské služby a služby v poľnohospodárstve.

(540)



- (591) lesná zelená, stredne slabá zelená, sivá, svetlosivá, svetlooranžovo-žltá, ľahko tmavooranžová
 (731) Pharm INFO spol. s.r.o., Tomášikova 26, 821 01 Bratislava, SK;

(210) 89-2008

(220) 17.1.2008

9 (511) 6, 8, 11, 19, 20, 35, 36, 37, 39, 40, 43

- (511) 6 - Stavebný materiál z kovu.
 8 - Ručné nástroje a ručné náradia.
 11 - Zariadenia na osvetľovanie; vykurovanie; vodárenské a sanitárne zariadenia.
 19 - Nekomové stavebné materiály.
 20 - Čapy s výnimkou kovových, držadlá na časopisy, chaise longue (typ čalúneného kresla), dávkovače papierových utierok pripevnené s výnimkou kovových, domové čísla s výnimkou kovových a svietiacich, dopravné palety s výnimkou kovových, drevené alebo plastové debny, drevené alebo plastové schránky, káblové, lanové príchytky, svorky s výnimkou kovových, kade s výnimkou kovových, klapky, plastové vodovodné ventily, korozio (olejová palma), kozubové zásteny, ležadlá (rozkladacie), nekovové nádoby na miešanie malty, matice s výnimkou kovových, ochranné mriežky pre domácnosť, nádoby na skladovanie a prepravu s výnimkou kovových, nádoby s výnimkou kovových, nádrže a cisterny s výnimkou kovových a murárskych, nádrže na tekuté palivá s výnimkou kovových, nekovové vrchnáky na nádoby, nity s výnimkou kovových, obalové nádoby z plastických hmôt, nekovové obloženia dverí, nekovové obloženia okien, nekovové obloženia, ozdoby na rakvy, ochranné kryty na komíny, nekovové okenné obloženia, palety na manipuláciu s tovarom s výnimkou kovových, nekovové nakladacie palety, nekovové prepravné palety, palice na nosenie bremien (váhy), pánty, závesy s výnimkou kovových, plastické karty slúžiace na otváranie (nekódované), plastické káblové alebo rúrkové spojky, príchytky, poštové schránky s výnimkou murovaných a kovových, poznávacie značky s výnimkou kovových, štátne poznávacie značky s výnimkou kovových, nekovové pohyblivé prístavacie schodíky pre cestujúcich, pútače z dreva alebo plastických hmôt, drevené alebo plastové rebríky, regály, registračné tabule (poznávacie značky) s výnimkou kovových, reklamné nafukovacie predmety, rukoväte nástrojov s výnimkou kovových, rukoväte nožov s výnimkou kovových, schodíky s výnimkou kovových, prenosné prístavacie schody pre pasažierov s výnimkou kovových, skrutky s výnimkou kovových, nekovové spojovacie články, stavidlá s výnimkou kovových (nie ako časti strojov), štítky s výnimkou kovových, identifikačné štítky s výnimkou kovových, vývesné štíty z dreva alebo plastických hmôt, stojan na pílenie, zobrazovacie tabule, nádoby na tekuté palivá s výnimkou kovových, tesniace uzávery s výnimkou kovových,

uväzovacie bóje s výnimkou kovových, ventily s výnimkou kovových (nie ako časti strojov), vlnkové žrde, výpustné ventily z plastov, záklopky, plastové záklopky, zámky s výnimkou kovových a elektrických, zámočnícke stoly s výnimkou kovových, závery s výnimkou kovových, zberné nádrže s výnimkou kovových murárskych.

35 - Reklamné služby; obchodný manažment a správa.

36 - Služby v oblasti nehnuteľností.

37 - Asfaltovanie, údržba bazénov, údržba a opravy bezpečnostných schránok, budovanie závodov a tovární, prenájom buldozérov, realizácia cestných povrchov (kladenie), chemické čistenie, inštalácia a opravy chladiacich zariadení, čistenie automobilov, čistenie ciest, čistenie exteriérov budov, čistenie interiérov, čistenie interiérov budov, čistenie komínov, čistenie šatstva, prenájom čistiacich strojov, demolácia budov, deratizácia, dezinfekcia, umývanie dopravných prostriedkov, dozor nad stavbami, inštalácia okien a dverí, inštalácia a opravy elektrických spotrebičov, hladenie alebo brúsenie pemzou, údržba a oprava horákov, informácie o opravách, stavebné informácie, izolovanie proti vlhkosti, izolovanie stavieb, klampiárstvo a inštalatérstvo, inštalácie a opravy klimatizačných zariadení, čistenie a opravy kotlov, inštalácia kuchynských zariadení, lakovanie, glazovanie, interiérové a exteriérové maľovanie a natieranie, montovanie lešení, murárstvo, murovanie, údržba nábytku, nitovanie, odrušovanie elektrických prístrojov a zariadení, čistenie okien, oprava opotrebovaných alebo poškodených strojov, opravy zámok, inštalácia a opravy pecí, pieskovanie, podmorské budovanie, podmorské opravy, pokrývačské práce na strechách budov, inštalácie a opravy poplašných systémov proti vlámaniu, povrchové čistenie exteriérov budov, povrchové dobývanie, inštalácia a opravy požiarnych hlásičov, precínovanie (opravy), prenájom bagrov a rýpadiel, prenájom stavebných strojov a zariadení, prenájom vozidiel na zametanie, prenájom žeriavov (staveniskových), budovanie prístavných hrádzí, budovanie prístavov, protihrdzová úprava, ošetrovanie vozidiel protikoróznymi nátermi, maľovanie a opravy reklamných tabúl, výstavba a opravy skladov, stavebníctvo (stavebná činnosť), stavebný dozor, inštalácia, údržba a opravy strojov, štukovanie, sadrovanie, tapetovanie, služby utesňovania budov, utesňovanie stavieb, opravy havarovaných vozidiel, vrtanie studní, inštalácia a opravy vykurovacích zariadení, výstavba a údržba ropovodov, výstavba obchodných a veľtrhových stánkov, inštalácia a opravy výťahov, opravy zámok, inštalácia a opravy zavlažovacích zariadení.

39 - Preprava; balenie a skladovanie tovaru.

40 - Spracovanie a úprava materiálov.

43 - Reštauračné služby.

(540)



- (731) IN VEST, s. r. o., Areál Dusla, obj. 21-07, 927 03 Šaľa, SK;

(210) 124-2008

(220) 24.1.2008

9 (511) 1, 2, 3, 4, 5, 6, 7, 8, 9, 10, 11, 12, 13, 14, 15, 16, 17, 18, 19, 20, 21, 22, 23, 24, 25, 26, 27, 28, 29, 30, 31, 32, 33, 34, 35, 36, 39, 40, 41, 42, 43

(511) 1 - Chemikálie pre priemysel, vedu, fotografiu, poľnohospodárstvo, záhradníctvo, lesníctvo, pôdne hnojivá, agrochemikálie s výnimkou fungicídov, herbicídov, insekticídov a prípravkov na ničenie buriny a parazitov, aktívne uhlie, chemické prípravky na výrobu farieb, bielkovina (živočíšna alebo rastlinná, ako surovina), brzdové kvapaliny, číriace prípravky, prípravky proti matneniu šošoviek, fotocitlivé dosky, destilovaná voda, filmy so svetlomitlivou vrstvou neexponované, filmy so svetlotlačovou vrstvou neexponované, filtračné materiály (chemické prípravky), filtračné materiály (minerálne látky), filtračné materiály (rastlinné látky), fosfáty (hnojivá), fotografické vývojky, fotografický papier, chemikálie pre fotografiu, hnojivá, hydraulické kvapaliny, chemické látky pre lesníctvo s výnimkou fungicídov, insekticídov a prípravkov proti parazitom, chemické prípravky na vedecké účely, impregnačné chemické prípravky na kožu a textil, prípravky na konzerváciu potravín, lepidlá na priemyselné účely, leštiace prípravky, prípravky na nakladanie a údenie mäsa, protipožiarne prípravky, rozpúšťadlá na fermeže a laky, umelé sladidlá (chemické prípravky).

2 - Farby, fermeže, laky, ochranné prostriedky proti hrdzi a poškodeniu dreva, politúry, antikorózne prípravky, farbivá, ochranné prípravky na kovy, moridlá, práškové kovy a fólie pre maliarov, sklenársky tmel, riedidlá do farieb, riedidlá do lakov, sadze (farbivo), šelak, nátery zabraňujúce nánosom a usadeninám, nátery na strešné krytiny, nátery (farby).

3 - Bieliace a iné prípravky na pranie a čistenie bielizne, prípravky na čistenie, leštenie, odmasťovanie a brúsenie, namáčacie prípravky, mydlá, antistatické prípravky na použitie v domácnosti, farby na vlasy, odfarbovače, čistiace mlieko, toaletné a čistiace prípravky, depilačné prípravky, dezodoranty na osobnú potrebu, prípravky na holenie, kamenec (antiseptický prípravok), čistiace prípravky na automobilové okná a do ostrekovačov, kolínske vody, kozmetické neceséry, kozmetické prípravky, kúpeľové soli s výnimkou solí na liečebné účely, pleťové masky, krém na obuv a kožu, parfumy, laky na vlasy, lepidlá na kozmetické účely, leštiace prípravky, líčidlá, prípravky na odstraňovanie líčidiel, vlasové prípravky, peroxid vodíka na kozmetické účely, šampóny, toaletný terpentín, toaletné prípravky a potreby, ústne vody, vlasové vody, vody po holení, voňavky, zubné pasty, prípravky na odstraňovanie náterov, príchute do zákuskov.

4 - Priemyselné oleje a tuky, mazacie oleje, prostriedky na pohlcovanie, zvlhčovanie a viazanie prachu, palivové brikety, drevené uhlie, konzervačné prípravky na kožu (oleje a tuky), alkohol (ako palivo), mazacie oleje a tuky, palivové drevo, parafín, podpaľovače, uhlie, sviečky a kôňtu na svietenie.

5 - Farmaceutické a zverolekárske výrobky, hygienické výrobky na lekárske použitie, dezinfekčné prípravky, dietetické látky prispôsobené na lekárske účely, potrava pre dojčatá ako sú výživy, dojčenské mlieko, kaše, biopotraviny, náplasti, obvazový materiál, liečivé byliny, bylinné čaje, cukrovinky s liečebnými prísadami, diabeticke chlieb, dietetické nápoje upravené na lekárske účely, dietetické potraviny upravené na lekárske účely, minerálne doplnky potravy, pesticídy, fungicídy, herbicídy, repelenty proti hmyzu, prípravky na chudnutie, hygienické obrúsky a vložky, liečivé prípravky do kúpeľov, lekárničky, minerálne vody na lekárske účely, soli do minerálnych kúpeľov, prípravky na ničenie hmyzu, prípravky na hubenie hlodavcov, prípravky proti parazitom, prípravky na umývanie psov, prípravky na starostlivosť o ústnu dutinu na lekárske účely.

6 - Alobal (hliníková fólia), kovové sudy, kovové debny na náradie, kovové reťaze, drôty z obyčajných kovov (okrem poistkových drôtov), kovanie dverí a okien, drobný železiarsky tovar, kince, kľúče, dverové kľučky a klopadlá, nákovy, kovania na nábytok, kovové skrutky, kovové matice, kovové nity, spájky, skoby, kramle, kovové zámkové s výnimkou elektrických, kovové skrutky do dreva, kovové podložky, kovové rebrčky.

7 - Striekacie pištole, nástrojové brúsky, elektrické mlynčeky, ručné nástroje a náradie mechanické s motorickým pohonom, umývačky riadu, práčky, kosačky na trávu, elektrické ručné vŕtačky.

8 - Ručné nástroje a ručné náradia, brúsky (ručné náradie), holiace čepele, puzdrá na holiace potreby, ručné frézy, ručné zdviháky, závitnice (ručné nástroje), hoblíky, holiace strojčky, hrable, vyťahovače klinec, zariadenia na hubenie rastlinných škodcov, pilníky, vreckové nože, kladivá (ručné nástroje), kliešte, maticové kľúče, vŕtačky (ručné nástroje), otvárače na konzervy s výnimkou elektrických, kosačky, ručné krájače na zeleninu, motyčky, naberačky, nože (príbor), príbory, nožnice patriace do triedy 8, záhradnícke nožnice, pinzety, ručné pištole na vytlačovanie tmelu, obojučné nože (struhače), nástroje na rezanie, sekanie, krájanie (ručné), sekery, kosáky, ručné mlynčeky na mäso, zveráky, škrabky, skrutkovače, vidly, vŕtačky, ručné vŕtačky, záhradné náradie ručné, závitníky, nože z drahých kovov (príbor), príbor z drahých kovov.

9 - Prístroje a nástroje vedecké, námorné, geodetické, fotografické, kinematografické, optické, signalizačné, kontrolné, záchranné, vzdelávacie, prístroje a nástroje na meranie a váženie, akustické a svetelné poplachové zariadenia, reproduktory, antény, automobilové výstražné trojuholníky, autorádiá, barometre, batérie, okuliare, puzdrá na okuliare, buzoly, bzučiaky, optické šošovky, ďalekohľady, požiarne hlásiče, diapozitívy, premietacie prístroje, diktafóny, magnetické disky, kompaktné disky, nahrané disky, optické disky, elektrické drôty, elektrické dverové zvončeky, elektrické káble, elektrické spojky, svorky a konektory, elektrické zariadenia na vábenie a ničenie hmyzu, elektricky vyhrievané vlasové natáčky, expozimetre, faxy, filmové kamery, exponované filmy, fotografické filtre, fotoaparáty, gramofónové plat-

ne, hasiace prístroje, hviezdárske ďalekohľady, ističe, poisťky, kalkulačky, batérie do vreckových bateriek, kopírovacie stroje, elektrické kozmetické prístroje, malé ďalekohľady, laptopy, leštičky na fotografie, vodováhy, liehomery, magnetické nosiče dát, magnetofóny, ochranné masky, mikrofóny, nosiče dát, programy na počítače, optické výrobky, plotre, počítače, počítačové periférie, vypínače, audio- a videoprijímače, prístroje na nahrávanie a reprodukciu zvuku a obrazu, telefóny, rádiá, spínače, statívy, teplomery s výnimkou lekárskeho, váhy, videotelefóny, žiarivky ako svietidlá a elektrónky, zástrčky, zásuvky a ostatné elektrické spojky, telefónne záznamníky, zrkadlá (optika), zväčšovacie prístroje.

10 - Cumlíky na detské fľašky, pomôcky na dočenie, kondómy, masážne prístroje, elastické pančuchy, teplomery na lekárske účely.

11 - Zariadenia na osvetľovanie, vykurovanie, kotly, zariadenia na varenie, chladenie a sušenie, vodovodné batérie, baterky (svietidlá), bidety, bojlerly, vykurovacie články, drezy, elektrické kávovary, elektrické lampy, vyhrievané elektrické podušky s výnimkou podušiek na lekárske účely, elektrické vyhrievacie prikrývky (nie na lekárske účely), filtre na pitnú vodu, fontány, elektrické fritézy, grily (prístroje na pečenie), hriankovače, chladiace nádoby, chladničky, elektrické jogurtovače, sprchovacie kabíny, kachle, pece, sporáky, kohútiky, elektrické kanvice, kotly, vane, kúpeľňové armatúry, kuchynské odsávacie zariadenia, elektrické lampy, mrazničky, zariadenia na ohrievanie teplej vody, ohrievače, osvetľovacie prístroje a zariadenia, rúry na pečenie, pisače, reťaze farebných žiaroviek, saunovacie zariadenia, záchodové sedadlá, splachovače, sprchovacie kúty, sprchy, tienidlá na lampy, stropné svetlá a lustre, sušičky bielizne, toalety, umývadlá, vianočné svetlá, ventilátory, elektrické výbojky na osvetlenie, zapaľovače, žiarivky, žiarovky, prostriedky na odstraňovanie zápachu s výnimkou prostriedkov na osobnú potrebu.

12 - Pneumatiky, bezpečnostné sedačky pre deti, detské kočíky, trojkolky, duše, záplaty na opravy duší, dvojkoľosové vozíky, galusky, bicykle, poľahy vozidiel, snehové reťaze, sane, poľahy sedadiel, nákupné vozíky, nosiče na batožinu, husťky pneumatík.

13 - Pyrotechnika, ohňostroje, bengálske ohne.

14 - Drahé kovy a ich zliatiny, výrobky z drahých kovov patriace do tejto triedy, šperky, drahokamy, hodinárske výrobky, brošne ako šperky, budíky, výrobky pokovované drahými kovmi (dublé), hodinky, klenoty, medailóny, náhrdelníky, náramky, náušnice, šperkovníce z drahých kovov, strieborný a zlatý tovar s výnimkou nožov a príborov.

15 - Hudobné nástroje.

16 - Papier, kartón, lepenka a výrobky z týchto materiálov, ktoré nie sú zahrnuté v iných triedach, tlačoviny, albumy, atlasy, knihy, noviny, baliaci papier, farbiace pásy do písacích strojov, blahoprajné pohľadnice, bloky, brožúry, celofán, periodiká, tuš, dierkovačky, spisové obaly, listový papier, etikety s výnimkou textilných, fotografie, glóbusy, reprodukcie, grafiky, gummy na gumovanie, modelovacia hmota, navlhovače hubky

(kancelárske pomôcky), atramenty, kalendáre, kancelárske potreby s výnimkou nábytku a prístrojov, kancelárske spinky, papierové vreckovky, ceruzky, lepiace pásy na kancelárske účely a použitie v domácnosti, lepidlá na kancelárske účely a pre domácnosť, maliarske plátna, maliarske stojany, maliarske štetce, mapy, nože na papier (kancelárske pomôcky), obálky, obaly (papierenský a papiernický tovar), orezávadlá, toaletný papier, papierové obrúsky, papierové obrusy, pastelky, plagáty, plány, pohľadnice, poštové známky, potreby na písanie, rysovacie pravítka, papierové podložky na stôl (anglické prestieranie), písacie stroje, vrecká z papiera alebo plastických materiálov, papierové uteráky, rysovacie potreby, zošity, zošívачky (kancelárske pomôcky), škicáre, školské potreby, štetce, fólie na balenie z plastických hmôt, zápisníky, jednorazové detské plienky z papiera alebo z buničiny.

17 - Plastové fólie (nie ako obalovací materiál), hadice s výnimkou kovových, lepiace pásy s výnimkou pásov na kancelárske účely a pre domácnosť, gumové alebo vulkanfibrové tesniace krúžky, materiály zabraňujúce šíreniu tepla, tesniace tmely, tmely patriace do triedy 17, vypchávkové gumené alebo z plastov.

18 - Aktovky, batohy, cestovné tašky, cestovné kufre, dáždniky, diplomatky, vychádzkové palice, chlebníky, kabelky, drobný kožený ozdobný a spotrebný tovar zahrnutý v tejto triede, kožušiny, kufríky, nákupné tašky, náprsné tašky, cestovné puzdrá a obaly z vulkanfibru, obojky pre zvieratá, peňaženky, plecniaky, kožené remienky, slnečníky, kožené šnúry, tašky na kolieskach, vodidlá.

19 - Dlaždice s výnimkou kovových, drevené obloženie, drevo opracované, dvere s výnimkou kovových, sošky z kameňa, betónu a mramoru, geotextílie, lišty s výnimkou kovových, laty s výnimkou kovových, obkladačky, obklady stien a priečok s výnimkou kovových, parkety, dosky, latky, preglejka, sadra.

20 - Nábytok, zrkadlá, rámy na obrazy, koše s výnimkou kovových, kreslá, lavičky, ležadlá, rozkladacie, matrace, slamence (nádoby zo slamy, slamienky), pohovky, police, vankúše, posteľe, bielizníky, prútený tovar, ratan, rúčky a rukoväte na náradie s výnimkou kovových, pletená slama, stolčeky a stoly, stolárske umelecké výrobky, tyče k rastlinám alebo stromom, tyče na záclony, tyče s výnimkou kovových, tyče, žrde, podnosy na rastliny, drevené alebo plastové rebríky, stoličky.

21 - Domáce a kuchynské potreby a nádoby, kanvy, cukorničky, čajníky, čajové súpravy, dávkovače mydla, dávkovače papierových uterákov, dávkovače toaletného papiera, demižóny, kliečky pre domáce zvieratá, drôtenky, džbániky, figúrky z porcelánu, zo skla, kuchynské formy a formičky, grily (potreby na opekanie), handry na čistenie, hlboké misy, umývacie huby, hrnce, hrebene, chladiace fľaše, dosky a schránky na chlieb, kefy, zubné kefky, kávové súpravy, vedrá, kvetináče, koše na odpadky, kuchynský riad, lisy na ovocie pre domácnosť s výnimkou elektrických, ručné mixéry, ručné mlynčeky, mopy, naberačky, nádoby na smeti, lieviky, dentálne nite, nočníky, obaly na mydlo, otvárače na fľaše, panvice, varechy, hrn-

čeky, špáradlá, pasce na hmyz a hlodavce, koreničky, podnosy, porcelán, neelektrické kuchynské potreby, toaletné pomôcky, sušiaci na bielizeň, dosky na žehlenie, pudrenky, rukavice pre domácnosť, servisy, soľničky, zmetáky, stojany na vajička, strúhadlá, svietniky, šálky, džbery, ručné šľahače, domáce mlynčeky s výnimkou elektrických, papierové tácie, papierové tanierne, tanierne, plastové nádoby, plastové koše, plastové misy, plastové košíky, tepelnoizolačné nádoby (termosky), tlakové hrnce s výnimkou elektrických, handry na čistenie, výrobky z krištáľového skla, riad z drahých kovov, bytové akváriá, kuchynské dosky na krájanie.

22 - Laná, povrazy, kúdel', látka na vypchávkové materiály s výnimkou gumových a plastových, lyko, motúzy, papierové motúzy, pásky na balenie, nepremokavé plachty, textilné baliace vrecká na prepravu a uchovávanie tovarov, siete, stany.

23 - Nite a priadze.

24 - Textilie, bavlnené textilie, cestovné prikrývky, textilné vreckovky, vlnené látky, posteľné pokrývky a prikrývky, posteľná bielizeň, lôžkoviny, menčestre, povlaky na matrace, moskytiéry, nábytkové poťahy, záclony, textilné podšívky, stolová bielizeň, plachty, obliečky, plédy, textilné rolety, utierky, uteráky, spacie vaky nahradzujúce prikrývky, hustá vlnená tkanina s hladkým povrchom (súkno), tkaniny, úplety, záclonovina.

25 - Odevy, obuv, pokrývky hlavy.

26 - Čipky a výšivky, galantérny tovar s výnimkou priadzi, gumené do bielizne, štopkacie hrúbky, ihlice na pletenie a háčkovanie, ihly, stužky, gombíky, škatule na šijacie potreby, umelé kvety, ozdobné ihlice, ozdoby do vlasov, ozdoby na klobúky s výnimkou ozdôb z drahých kovov, ozdoby na šaty, parochne, vlasové stuhy, stužky, pletené šnúry, šnúry na opásanie, pásky na uväzovanie (viazačky), zipsy.

27 - Izolačné podlahové krytiny, koberce, linoleum, podlahové krytiny, predložky, rohožky, tapety s výnimkou textilných, umelé trávniky.

28 - Hry a hračky, automobilové modely, biliardy, boby, topánky na korčuľovanie s pripevnenými korčuľami, zariadenie na bowling, boxerské rukavice, korčule, činky, stolové hry, športové náradie, divadelné masky, golfové vybavenie, gymnastické zariadenia, rybárske vybavenie, hokejky, športový tovar zahrnutý v tejto triede, ako sú bazény, chrániče na píšťaľy, nákolenníky, sánky a pod., horolezecký výstroj, hojdačky, šachy, guľky na hranie, hry s kockami, kolky (hra), zariadenie na hry s výnimkou zariadení fungujúcich po pripojení na externú obrazovku alebo monitor, hrkálky, stacionárne bicykle na cvičenie, kolieskové korčule, kolobežky, náradie na lukostreľbu, lyže, surfvacie a vodné lyže, lopty, rybárske náčinie, návnady, ozdoby na vianočné stromčeky s výnimkou osvetľovacích telies a cukrovínek, golfové palice, lyžiarske palice, plutvy, puky, športové rukavice bejzbalové, boxerské, golfové, hracie, lyžiarske, šermiarske, siete ako športové potreby, skejtbordy, spoločenské hry, stojany na vianočné stromčeky, vianočné stromčeky umelé, šachovnice, lyžiarske viazanie, zábavná pyrotechnika ako petardy, rozbušky ako hračky, hracie karty.

29 - Mäso, ryby, hydina a zverina, mäsové výťažky, konzervované, sušené a tepelne spracované ovocie a zelenina, džemy, marmelády, ovocné zaváraniny, ovocné pretlaky, bujóny, konzervované byliny, konzervovaná cibuľa, konzervovaná šošovica, datle, konzervovaná fazuľa, konzervovaný hrach, hrozienka, huspeniny, pečienky, jedlé oleje a tuky, olivové oleje, ochutené oleje, jogurt, kandizované ovocie, klobásy, salámy, párky, mäsové konzervy, rybacie konzervy, konzervovaná zelenina, kôrovce, krevety (nie živé), kyslá kapusta, langusty s výnimkou živých, konzervované hľuzovky, losos, spracované mandle, margarín, marmeláda, maslo, mäso, mäsové extrakty, mäkkýše (neživé), mliečne nápoje, mliečne výrobky, mlieko, syry, syry údené, tavené, syrové výrobky, syrové korbáčiky, mrazené ovocie, nasolené potraviny, konzervované olivy, spracované orešky, ovocné rôsoly, paštéty, raky s výnimkou živých, paradajkový pretlak, ryby, ovocné a zeleninové šaláty, sardinky, slede, slanina, smotana, sušené vajcia, šľahačka, šunka, údeniny, vajcia, konzervované a sušené huby, jedlá želatína, mrazená zelenina ako polotovary.

30 - Bonbóny, cukor, cukríky, cukrovinky, čaj, čokoláda, čokoládové nápoje, torty, droždie, horčica, pečivo, chlieb, chuťové prísady, jemné pečivo, kakao, kakaové nápoje, kandis ako potrava, ovsená kaša (mliečna), káva, kávoviny, kávové nápoje, keksy, koláče, koreniny, krúpy na ľudskú spotrebu, krupica, kuchynská soľ, kukurica mletá, kukurica pražená, kypriaci prášok, lístkové cesto, majonéza, mäsové pirohy, pirohy ako mrazené polotovary, cestoviny, med, perníky, melasa, potravinárska múka, müsli, muškátové orechy, nové korenie, ocot, sójová omáčka, omáčky, obličky, vložky, paprika (korenie), čierne korenie, koreniny, pizza, mrazená pizza, pizza v prášku, bábovka v prášku, torty v prášku, pralinky, príchute do koláčov a zákuskov s výnimkou éterických olejov, príchute do nápojov s výnimkou esencií, príchute do potravín (s výnimkou esencií a éterických olejov), príchute (arómy), príchuti s výnimkou éterických olejov, príchuti s výnimkou éterických olejov do nápojov, pudingy, ryža, ságo, sendviče, škorica, sucháre, sušienky, šafran (korenie), škrob ako potrava, tapioka, cestá, cestoviny, cestoviny ako polotovary, vanilín, vanilka, zákusky, koláče, šalátové zálievky, zázvor, zmrzlina, žemle, žuvačky, kečupy, parené buchty, halušky, knedle, palacinky, zemiakové placky, lokše, všetko ako chladené polotovary.

31 - Arašidy, čerstvé zemiaky, čerstvé záhradné bylinky, čerstvá cibuľa, citrusové ovocie, čakanka šalátová, čerstvé ovocie, čerstvá fazuľa, hlávkový šalát, čerstvé huby, čerstvý hrach, čerstvé hrozno, chovateľské a pestovateľské produkty zaradené do tejto triedy, čerstvé plody, čerstvé gaštany, prírodné kvety, kvety sušené na ozdobu, uhorky, orechy, pór, živé ryby, semená rastlín, sezam, tekvica, vianočné stromčeky, čerstvá zelenina.

32 - Nealkoholické nápoje, ovocné a zeleninové šťavy, výťažky z ovocia, pivo, prášky na prípravu šumivých nápojov, príchute a prípravky na nápoje, prípravky na výrobu likérov, sódová voda, minerálky, sirupy, sladové nápoje, stolové vody, srvátkové nápoje, príchute na výrobu nápojov.

33 - Alkoholické esencie, alkoholické nápoje s výnimkou piva, alkoholové extrakty, aperitívy, brandy, destilované nápoje, likéry a pálenky, džin, mušty s alkoholom, koktaily, liehoviny, medovina, rum, saké-víno, vodka, whisky.

34 - Cigaretové filtre, cigaretové papieriky, cigaretové špičky, cigarety, čističe na fajky, cigary, dózy na tabak s výnimkou dóz z drahých kovov, fajky, plyn do zapalovačov, popolníky s výnimkou popolníkov z drahých kovov, šnupavý tabak, tabak, tabatierky s výnimkou tabatierok z drahých kovov, zapalovače pre fajčiarov, zápalky.

35 - Reklama, obchodné a podnikateľské informácie, marketingové štúdie, organizačné a ekonomické poradenstvo.

36 - Prenájom a správa nehnuteľností.

39 - Balenie tovaru, skladovanie tovaru, prenájom parkovísk.

40 - Konzervovanie potravín a nápojov.

41 - Výcvik, školenia a skúšanie, hodnotenie spôsobilosti v rámci podnikania, najmä zamestnancov.

42 - Projektová činnosť.

43 - Kaviarne, bufety (rýchle občerstvenie).

(540)



(591) červená, modrá, zelená, čierna

(731) COOP Jednota Slovensko, spotrebné družstvo, Bajkalská 25, 827 18 Bratislava, SK;

(210) 125-2008

(220) 24.1.2008

9 (511) 1, 2, 3, 4, 5, 6, 7, 8, 9, 10, 11, 12, 13, 14, 15, 16, 17, 18, 19, 20, 21, 22, 23, 24, 25, 26, 27, 28, 29, 30, 31, 32, 33, 34, 35, 36, 39, 40, 41, 42, 43

(511) 1 - Chemikálie pre priemysel, vedu, fotografiu, poľnohospodárstvo, záhradníctvo, lesníctvo, pôdne hnojivá, agrochemikálie s výnimkou fungicídov, herbicídov, insekticídov a prípravkov na ničenie buriny a parazitov, aktívne uhlie, chemické prípravky na výrobu farieb, bielkovina (živočišna alebo rastlinná, ako surovina), brzdové kvapaliny, číriace prípravky, prípravky proti matneniu šošoviek, fotocitlivé dosky, destilovaná voda, filmy so svetloutilivou vrstvou neexponované, filmy so svetlotlačovou vrstvou neexponované, filtračné materiály (chemické prípravky), filtračné materiály (minerálne látky), filtračné materiály (rastlinné látky), fosfáty (hnojivá), fotografické vývojky, fotografický papier, chemikálie pre fotografiu, hnojivá, hydraulické kvapaliny, chemické látky pre lesníctvo s výnimkou fungicídov, insekticídov a prípravkov proti parazitom, chemické prípravky na vedecké účely, impregnačné chemické prípravky na kožu a textil, prípravky na konzerváciu potravín, lepidlá na priemyselné účely, leštiace prípravky, prípravky na nakladanie a údenie mäsa, protipožiarné prípravky, rozpúšťadlá na fermeže a laky, umelé sladidlá (chemické prípravky).

2 - Farby, fermeže, laky, ochranné prostriedky proti hrdzi a poškodeniu dreva, politúry, antikorozné prípravky, farbivá, ochranné prípravky na kovy, moridlá, práškové kovy a fólie pre maliarov, sklenársky tmel, riedidlá do farieb, riedidlá

do lakov, sadze (farbivo), šelak, nátery zabraňujúce nánosom a usadeninám, nátery na strešné krytiny, nátery (farby).

3 - Bieliace a iné prípravky na pranie a čistenie bielizne, prípravky na čistenie, leštenie, odmasťovanie a brúsenie, namáčacie prípravky, mydlá, antistatické prípravky na použitie v domácnosti, farby na vlasy, odfarbovače, čistiace mlieko, toaletné a čistiace prípravky, depilačné prípravky, dezodoranty na osobnú potrebu, prípravky na holenie, kamenec (antiseptický prípravok), čistiace prípravky na automobilové okná a do ostrekovačov, kolínske vody, kozmetické neceséry, kozmetické prípravky, kúpeľové soli s výnimkou solí na liečebné účely, pleťové masky, krém na obuv a kožu, parfúmy, laky na vlasy, lepidlá na kozmetické účely, leštiace prípravky, líčidlá, prípravky na odstraňovanie líčidiel, vlasové prípravky, peroxid vodíka na kozmetické účely, šampóny, toaletný terpentín, toaletné prípravky a potreby, ústne vody, vlasové vody, vody po holení, voňavky, zubné pasty, prípravky na odstraňovanie náterov, príchute do zákuskov.

4 - Priemyselné oleje a tuky, mazacie oleje, prostriedky na pohlcovanie, zvlhčovanie a viazanie prachu, palivové brikety, drevené uhlie, konzervačné prípravky na kožu (oleje a tuky), alkohol (ako palivo), mazacie oleje a tuky, palivové drevo, parafín, podpalovače, uhlie, sviečky a knôty na svietenie.

5 - Farmaceutické a zverolekárske výrobky, hygienické výrobky na lekárske použitie, dezinfekčné prípravky, dietetické látky prispôbené na lekárske účely, potrava pre dojčatá ako sú výživy, dojčenské mlieko, kaše, biopotraviny, náplasti, obväzový materiál, liečivé byliny, bylinné čaje, cukrovinky s liečebnými prísadami, diabetický chlieb, dietetické nápoje upravené na lekárske účely, dietetické potraviny upravené na lekárske účely, minerálne doplnky potravy, pesticídy, fungicídy, herbicídy, repelenty proti hmyzu, prípravky na chudnutie, hygienické obrúsky a vložky, liečivé prípravky do kúpeľov, lekárničky, minerálne vody na lekárske účely, soli do minerálnych kúpeľov, prípravky na ničenie hmyzu, prípravky na hubenie hlodavcov, prípravky proti parazitom, prípravky na umývanie psov, prípravky na starostlivosť o ústnu dutinu na lekárske účely.

6 - Alobal (hliníková fólia), kovové sudy, kovové debny na náradie, kovové reťaze, drôty z obyčajných kovov (okrem poistkových drôtov), kovanie dverí a okien, drobný železiarsky tovar, klince, kľúče, dverové kľučky a klopadlá, nákovy, kovania na nábytok, kovové skrutky, kovové matice, kovové nity, spájky, skoby, kramle, kovové zámky s výnimkou elektrických, kovové skrutky do dreva, kovové podložky, kovové rebríky.

7 - Striekacie pištole, nástrojové brúsky, elektrické mlynčeky, ručné nástroje a náradie mechanické s motorickým pohonom, umývačky riadu, práčky, kosačky na trávu, elektrické ručné vŕtačky.

8 - Ručné nástroje a ručné náradia, brúsky (ručné náradie), holiace čepele, puzdrá na holiace potreby, ručné frézy, ručné zdviháky, závitnice (ručné nástroje), hoblíky, holiace strojčeky, hrable, vyťahovače klinec, zariadenia na hubenie rastlinných škodcov, pilníky, vreckové nože, kladivá

(ručné nástroje), kliešte, maticové kľúče, vrtáky (ručné nástroje), otvárače na konzervy s výnimkou elektrických, kosy, ručné krájače na zeleninu, motyčky, naberačky, nože (príbor), príbory, nožnice patriace do triedy 8, záhradnícke nožnice, pinzety, ručné pištole na vytlačanie tmelu, obojručné nože (strúhače), nástroje na rezanie, sekacie, krájanie (ručné), sekery, kosáky, ručné mlynčeky na mäso, zveráky, škrabky, skrutkovače, vidly, vrtáky, ručné vrtáčky, záhradné náradie ručné, závitníky, nože z drahých kovov (príbor), príbor z drahých kovov.

9 - Prístroje a nástroje vedecké, námorné, geodetické, fotografické, kinematografické, optické, signalizačné, kontrolné, záchranné, vzdelávacie, prístroje a nástroje na meranie a váženie, akustické a svetelné poplachové zariadenia, reproduktory, antény, automobilové výstražné trojuholníky, autorádiá, barometre, batérie, okuliare, puzdrá na okuliare, buzoly, bzúčiaky, optické šošovky, ďalekohľady, požiarne hlásiče, diapozitívy, premietacie prístroje, diktafóny, magnetické disky, kompaktné disky, nahrané disky, optické disky, elektrické drôty, elektrické dverové zvončeky, elektrické káble, elektrické spojky, svorky a konektory, elektrické zariadenia na vábenie a ničenie hmyzu, elektricky vyhrievané vlasové natáčky, expozimetre, faxy, filmové kamery, exponované filmy, fotografické filtre, fotoaparáty, gramofónové platne, hasiace prístroje, hviezdárske ďalekohľady, ističe, poistky, kalkulačky, batérie do vreckových bateriek, kopírovacie stroje, elektrické kozmetické prístroje, malé ďalekohľady, laptopy, leštičky na fotografie, vodováhy, liehomery, magnetické nosiče dát, magnetofóny, ochranné masky, mikrofóny, nosiče dát, programy na počítače, optické výrobky, plotre, počítače, počítačové periférie, vypínače, audio- a videoprijímače, prístroje na nahrávanie a reprodukciu zvuku a obrazu, telefóny, rádiá, spínače, statívy, teplomery s výnimkou lekárskeho, váhy, videotelefony, žiarivky ako svietidlá a elektrónky, zástrčky, zásuvky a ostatné elektrické spojky, telefónne záznamníky, zrkadlá (optika), zväčšovacie prístroje.

10 - Cumlíky na detské fľašky, pomôcky na dojčenie, kondómy, masážne prístroje, elastické pančuchy, teplomery na lekárske účely.

11 - Zariadenia na osvetľovanie, vykurovanie, kotly, zariadenia na varenie, chladenie a sušenie, vodovodné batérie, baterky (svietidlá), bidety, bojlerly, vykurovacie články, drezy, elektrické kávovary, elektrické lampy, vyhrievané elektrické podušky s výnimkou podušiek na lekárske účely, elektrické vyhrievacie prikrývky (nie na lekárske účely), filtre na pitnú vodu, fontány, elektrické fritézy, grily (prístroje na pečenie), hriankovače, chladiace nádoby, chladničky, elektrické jogurtovače, sprchovacie kabíny, kachle, pece, sporáky, kohútiky, elektrické kanvice, kotly, vane, kúpeľňové armatúry, kuchynské odsávacie zariadenia, elektrické lampy, mrazničky, zariadenia na ohrievanie teplej vody, ohrievače, osvetľovacie prístroje a zariadenia, rúry na pečenie, pisoáre, reťaze farebných žiaroviek, saunovacie zariadenia, záchodové sedadlá, splachovače, sprchovacie kúty, sprchy, tienidlá na lampy, stropné svetlá

a lustre, sušičky bielizne, toalety, umývadlá, vianočné svetlá, ventilátory, elektrické výbojky na osvetlenie, zapaľovače, žiarivky, žiarovky, prostriedky na odstraňovanie zápachu s výnimkou prostriedkov na osobnú potrebu.

12 - Pneumatiky, bezpečnostné sedačky pre deti, detské kočíky, trojkolky, duše, záplaty na opravy duší, dvojkolesové vozíky, galusky, bicykle, poťahy vozidiel, snehové reťaze, sane, poťahy sedadiel, nákupné vozíky, nosiče na batožinu, husťtky pneumatík.

13 - Pyrotechnika, ohňostroje, bengálske ohne.

14 - Drahé kovy a ich zliatiny, výrobky z drahých kovov patriace do tejto triedy, šperky, drahokamy, hodinárske výrobky, brošne ako šperky, budíky, výrobky pokovované drahými kovmi (dublé), hodinky, klenoty, medailóny, náhrdelníky, náramky, náušnice, šperkovnice z drahých kovov, strieborný a zlatý tovar s výnimkou nožov a príborov.

15 - Hudobné nástroje.

16 - Papier, kartón, lepenka a výrobky z týchto materiálov, ktoré nie sú zahrnuté v iných triedach, tlačoviny, albumy, atlasy, knihy, noviny, baliaci papier, farbiace pásy do písacích strojov, blahoprajné pohľadnice, bloky, brožúry, celofán, periodiká, tuš, dierkovačky, spisové obaly, listový papier, etikety s výnimkou textilných, fotografie, glóbusy, reprodukcie, grafiky, gummy na gumovanie, modelovacia hmota, navlhovače hubky (kancelárske pomôcky), atramenty, kalendáre, kancelárske potreby s výnimkou nábytku a prístrojov, kancelárske spinky, papierové vreckovky, ceruzky, lepiace pásy na kancelárske účely a použitie v domácnosti, lepidlá na kancelárske účely a pre domácnosť, maliarske plátna, maliarske stojany, maliarske štetce, mapy, nože na papier (kancelárske pomôcky), obálky, obaly (papierenský a papierenský tovar), orezávadlá, toaletný papier, papierové obrúsky, papierové obrusy, pastelky, plagáty, plány, pohľadnice, poštové známky, potreby na písanie, rysovacie pravítka, papierové podložky na stôl (anglické prestieranie), písacie stroje, vrecká z papiera alebo plastických materiálov, papierové uteráky, rysovacie potreby, zošity, zošivačky (kancelárske pomôcky), skicáre, školské potreby, štetce, fólie na balenie z plastických hmôt, zápisníky, jednorazové detské plienky z papiera alebo z buničiny.

17 - Plastové fólie (nie ako obalovací materiál), hadice s výnimkou kovových, lepiace pásy s výnimkou pások na kancelárske účely a pre domácnosť, gumové alebo vulkanfíbrové tesniace krúžky, materiály zabraňujúce sálanu tepla, tesniace tmely, tmely patriace do triedy 17, vypchávkyy z gummy alebo z plastov.

18 - Aktovky, batohy, cestovné tašky, cestovné kufre, dáždniky, diplomatky, vychádzkové palice, chlebníky, kabelky, drobný kožený ozdobný a spotrebný tovar zahrnutý v tejto triede, kožušiny, kufriky, nákupné tašky, náprsné tašky, cestovné puzdrá a obaly z vulkanfíbru, obojky pre zvieratá, peňaženky, plecniaky, kožené remienky, slnečníky, kožené šnúry, tašky na kolieskach, vodidlá.

oblátky, vložky, paprika (korenie), čierne korenie, koreniny, pizza, mrazená pizza, pizza v prášku, bábovka v prášku, torty v prášku, pralinky, príchute do koláčov a zákuskov s výnimkou éterických olejov, príchute do nápojov s výnimkou esencií, príchute do potravín (s výnimkou esencií a éterických olejov), príchute (arómy), príchuti s výnimkou éterických olejov, príchuti s výnimkou éterických olejov do nápojov, pudingy, ryža, ságo, sendviče, škorica, sucháre, sušienky, šafran (korenie), škrob ako potrava, tapioka, cestá, cestoviny, cestoviny ako polotovary, vanilín, vanilka, zákusky, koláče, šalátové zálievky, zázvor, zmrzlina, žemle, žuvačky, kečupy, parené buchty, halušky, knedle, palacinky, zemiakové placky, lokše, všetko ako chladené polotovary.

31 - Arašidy, čerstvé zemiaky, čerstvé záhradné bylinky, čerstvá cibuľa, citrusové ovocie, čakanka šalátová, čerstvé ovocie, čerstvá fazuľa, hlávkový šalát, čerstvé huby, čerstvý hrach, čerstvé hrozno, chovateľské a pestovateľské produkty zaradené do tejto triedy, čerstvé plody, čerstvé gaštan, prírodné kvety, kvety sušené na ozdobu, uhorky, orechy, pór, živé ryby, semená rastlín, sezam, tekvica, vianočné stromčeky, čerstvá zelenina.

32 - Nealkoholické nápoje, ovocné a zeleninové šťavy, výťažky z ovocia, pivo, prášky na prípravu šumivých nápojov, príchute a prípravky na nápoje, prípravky na výrobu likérov, sódová voda, minerálky, sirupy, sladové nápoje, stolové vody, srvátkové nápoje, príchute na výrobu nápojov.

33 - Alkoholické esencie, alkoholické nápoje s výnimkou piva, alkoholové extrakty, aperitívy, brandy, destilované nápoje, likéry a pálenky, džin, mušty s alkoholom, koktaily, liehoviny, medovina, rum, saké-víno, vodka, whisky.

34 - Cigaretové filtre, cigaretové papieriky, cigaretové špičky, cigarety, čističe na fajky, cigary, dózy na tabak s výnimkou dóz z drahých kovov, fajky, plyn do zapaľovačov, popolníky s výnimkou popolníkov z drahých kovov, šňupavý tabak, tabak, tabatierky s výnimkou tabatierok z drahých kovov, zapaľovače pre fajčiarov, zápalky.

35 - Reklama, obchodné a podnikateľské informácie, marketingové štúdie, organizačné a ekonomické poradenstvo.

36 - Prenájom a správa nehnuteľností.

39 - Balenie tovaru, skladovanie tovaru, prenájom parkovísk.

40 - Konzervovanie potravín a nápojov.

41 - Výcvik, školenia a skúšanie, hodnotenie spôsobilosti v rámci podnikania, najmä zamestnancov.

42 - Projektová činnosť.

43 - Kaviarne, bufety (rýchle občerstvenie).

(540)

COOP TERNO
JEDNOTA
MARKET

(731) COOP Jednota Slovensko, spotrebné družstvo, Bajkalská 25, 827 18 Bratislava, SK;

(210) 126-2008

(220) 24.1.2008

9 (511) 1, 2, 3, 4, 5, 6, 7, 8, 9, 10, 11, 12, 13, 14, 15, 16, 17, 18, 19, 20, 21, 22, 23, 24, 25, 26, 27, 28, 29, 30, 31, 32, 33, 34, 35, 36, 39, 40, 41, 42, 43

(511) 1 - Chemikálie pre priemysel, vedu, fotografiu, poľnohospodárstvo, záhradníctvo, lesníctvo, pôdne hnojivá, agrochemikálie s výnimkou fungicídov, herbicídov, insekticídov a prípravkov na ničenie buriny a parazitov, aktívne uhlie, chemické prípravky na výrobu farieb, bielkovina (živočišna alebo rastlinná, ako surovina), brzdovaly, číriace prípravky, prípravky proti matneniu šošoviek, fotocitlivé dosky, destilovaná voda, filmy so svetlocitlivou vrstvou neexponované, filmy so svetlotlačivou vrstvou neexponované, filtračné materiály (chemické prípravky), filtračné materiály (minerálne látky), filtračné materiály (rastlinné látky), fosfáty (hnojivá), fotografické vývojky, fotografický papier, chemikálie pre fotografiu, hnojivá, hydraulické kvapaliny, chemické látky pre lesníctvo s výnimkou fungicídov, insekticídov a prípravkov proti parazitom, chemické prípravky na vedecké účely, impregnačné chemické prípravky na kožu a textil, prípravky na konzerváciu potravín, lepidlá na priemyselné účely, leštiace prípravky, prípravky na nakladanie a údenie mäsa, protipožiarné prípravky, rozpúšťadlá na fermeže a laky, umelé sladidlá (chemické prípravky).

2 - Farby, fermeže, laky, ochranné prostriedky proti hrdzi a poškodeniu dreva, politúry, antikoročné prípravky, farbivá, ochranné prípravky na kovy, moridlá, práškové kovy a fólie pre maliarov, sklenársky tmeľ, riedidlá do farieb, riedidlá do lakov, sadze (farbivo), šelak, nátery zabraňujúce nánosom a usadeninám, nátery na strešné krytiny, nátery (farby).

3 - Bieliace a iné prípravky na pranie a čistenie bielizne, prípravky na čistenie, leštenie, odmasťovanie a brúsenie, namáčacie prípravky, mydlá, antistatické prípravky na použitie v domácnosti, farby na vlasy, odfarbovače, čistiace mlieko, toaletné a čistiace prípravky, depilačné prípravky, dezodoranty na osobnú potrebu, prípravky na holenie, kamenec (antiseptický prípravok), čistiace prípravky na automobilové okná a do ostrekovačov, kolínske vody, kozmetické neceséry, kozmetické prípravky, kúpeľové soli s výnimkou soli na liečebné účely, pleťové masky, krém na obuv a kožu, parfumy, laky na vlasy, lepidlá na kozmetické účely, leštiace prípravky, líčidlá, prípravky na odstraňovanie líčidiel, vlasové prípravky, peroxid vodíka na kozmetické účely, šampóny, toaletný terpentín, toaletné prípravky a potreby, ústne vody, vlasové vody, vody po holení, voňavky, zubné pasty, prípravky na odstraňovanie náterov, príchute do zákuskov.

4 - Priemyselné oleje a tuky, mazacie oleje, prostriedky na pohlčovanie, zvlhčovanie a viazanie prachu, palivové brikety, drevené uhlie, konzervačné prípravky na kožu (oleje a tuky), alkohol (ako palivo), mazacie oleje a tuky, palivové drevo, parafín, podpaľovače, uhlie, sviečky a knôty na svietenie.

5 - Farmaceutické a zverolekárske výrobky, hygienické výrobky na lekárske použitie, dezinfekčné prípravky, diietické látky prispôbené

na lekárske účely, potrava pre dojčatá ako sú výživy, dojčenské mlieko, kaše, biopotraviny, náplasti, obväzový materiál, liečivé byliny, bylinné čaje, cukrovinky s liečebnými prísadami, diabetický chlieb, diietické nápoje upravené na lekárske účely, diietické potraviny upravené na lekárske účely, minerálne doplnky potravy, pesticídy, fungicídy, herbicídy, repelenty proti hmyzu, prípravky na chudnutie, hygienické obrúsky a vložky, liečivé prípravky do kúpeľov, lekárničky, minerálne vody na lekárske účely, soli do minerálnych kúpeľov, prípravky na ničenie hmyzu, prípravky na hubenie hlodavcov, prípravky proti parazitom, prípravky na umývanie psov, prípravky na starostlivosť o ústnu dutinu na lekárske účely.

6 - Alobal (hliníková fólia), kovové sudy, kovové debny na náradie, kovové reťaze, drôty z obyčajných kovov (okrem poistkových drôtov), kovanie dverí a okien, drobný železiarsky tovar, klince, kľúče, dverové kľučky a klopadlá, nákovy, kovania na nábytok, kovové skrutky, kovové matice, kovové nity, spájky, skoby, kramle, kovové zámky s výnimkou elektrických, kovové skrutky do dreva, kovové podložky, kovové rebríky.

7 - Striekacie pištoly, nástrojové brúsky, elektrické mlynčeky, ručné nástroje a náradie mechanické s motorickým pohonom, umývačky riadu, práčky, kosačky na trávu, elektrické ručné vŕtačky.

8 - Ručné nástroje a ručné náradia, brúsky (ručné náradie), holiace čepele, puzdrá na holiace potreby, ručné frézy, ručné zdviháky, závitnice (ručné nástroje), hoblíky, holiace strojčeky, hrable, vyťahovače klincov, zariadenia na hubenie rastlinných škodcov, pilníky, vreckové nože, kladivá (ručné nástroje), kliešte, maticové kľúče, vŕtáky (ručné nástroje), otvárače na konzervy s výnimkou elektrických, kosačky, ručné krájače na zeleninu, motyčky, naberačky, nože (príbor), príbory, nožnice patriace do triedy 8, záhradnícke nožnice, pinzety, ručné pištoly na vytlačanie tmelu, obojručné nože (strúhače), nástroje na rezanie, sekacie, krájanie (ručné), sekery, kosáky, ručné mlynčeky na mäso, zveráky, škrabky, skrutkovače, vidly, vŕtáky, ručné vŕtačky, záhradné náradie ručné, závitníky, nože z drahých kovov (príbor), príbor z drahých kovov.

9 - Prístroje a nástroje vedecké, námorné, geodetické, fotografické, kinematografické, optické, signalizačné, kontrolné, záchranné, vzdelávacie, prístroje a nástroje na meranie a váženie, akustické a svetelné poplachové zariadenia, reproduktory, antény, automobilové výstražné trojuholníky, autorádiá, barometre, batérie, okuliare, puzdrá na okuliare, buzoly, bzučiaky, optické šošovky, ďalekohľady, požiarne hlásiče, diapozitívy, premietacie prístroje, diktafóny, magnetické disky, kompaktné disky, nahrané disky, optické disky, elektrické drôty, elektrické dverové zvončeky, elektrické káble, elektrické spojky, svorky a konektory, elektrické zariadenia na vábenie a ničenie hmyzu, elektricky vyhrievané vlasové natáčky, expozimetre, faxy, filmové kamery, exponované filmy, fotografické filtre, fotoaparáty, gramofónové platne, hasiace prístroje, hvezdárne ďalekohľady, ističe, poistky, kalkulačky, batérie do vreckových bateriek, kopírovacie stroje, elektrické kozmetické prístroje, malé ďalekohľady, laptopy, leštičky na fotografie, vodováhy, liehomery, magnetické nosiče dát,

magnetofóny, ochranné masky, mikrofóny, nosiče dát, programy na počítače, optické výrobky, plottre, počítače, počítačové periférie, vypínače, audio- a videoprijímače, prístroje na nahrávanie a reprodukciu zvuku a obrazu, telefóny, rádiá, spínače, statívy, teplomery s výnimkou lekárskeho, váhy, videotelefóny, žiarivky ako svietidlá a elektrónky, zástrčky, zásuvky a ostatné elektrické spojky, telefónne záznamníky, zrkadlá (optika), zväčšovacie prístroje.

10 - Cumlíky na detské fľašky, pomôcky na dojenie, kondómy, masážne prístroje, elastické pančuchy, teplomery na lekárske účely.

11 - Zariadenia na osvetľovanie, vykurovanie, kotly, zariadenia na varenie, chladenie a sušenie, vodovodné batérie, baterky (svietidlá), bidety, bojler, vykurovacie články, drezy, elektrické kávovary, elektrické lampy, vyhrievané elektrické podušky s výnimkou podušiek na lekárske účely, elektrické vyhrievacie prikrývky (nie na lekárske účely), filtre na pitnú vodu, fontány, elektrické fritézy, grily (prístroje na pečenie), hriankovače, chladiace nádoby, chladničky, elektrické jogurtovače, sprchovacie kabíny, kachle, pece, sporáky, kohútiky, elektrické kanvice, kotly, vane, kúpeľňové armatúry, kuchynské odsávacie zariadenia, elektrické lampy, mrazničky, zariadenia na ohrievanie teplej vody, ohrievače, osvetľovacie prístroje a zariadenia, rúry na pečenie, pISOáre, reťaze farebných žiaroviek, saunovacie zariadenia, záchodové sedadlá, splachovače, sprchovacie kúty, sprchy, tienidlá na lampy, stropné svetlá a lustre, sušičky bielizne, toalety, umývadlá, vianočné svetlá, ventilátory, elektrické výbojky na osvetlenie, zapaľovače, žiarivky, žiarovky, prostriedky na odstraňovanie zápachu s výnimkou prostriedkov na osobnú potrebu.

12 - Pneumatiky, bezpečnostné sedačky pre deti, detské kočíky, trojkolky, duše, záplaty na opravy duší, dvojkolesové vozíky, galusky, bicykle, poľahy vozidiel, snehové reťaze, sane, poľahy sedadiel, nákupné vozíky, nosiče na batožinu, husťtky pneumatík.

13 - Pyrotechnika, ohňostroje, bengálske ohne.

14 - Drahé kovy a ich zliatiny, výrobky z drahých kovov patriace do tejto triedy, šperky, drahokamy, hodinárske výrobky, brošne ako šperky, budíky, výrobky pokovované drahými kovmi (dublé), hodinky, klenoty, medailóny, náhrdelníky, náramky, náušnice, šperkovníce z drahých kovov, strieborný a zlatý tovar s výnimkou nožov a príborov.

15 - Hudobné nástroje.

16 - Papier, kartón, lepenka a výrobky z týchto materiálov, ktoré nie sú zahrnuté v iných triedach, tlačoviny, albumy, atlasy, knihy, noviny, baliaci papier, farbiace pásy do písacích strojov, blahoprajné pohľadnice, bloky, brožúry, celofán, periodiká, tuš, dierkovačky, spisové obaly, listový papier, etikety s výnimkou textilných, fotografie, glóbusy, reprodukcie, grafiky, gummy na gumovanie, modelovacia hmota, navlhovače hubky (kancelárske pomôcky), atramenty, kalendáre, kancelárske potreby s výnimkou nábytku a prístrojov, kancelárske spinky, papierové vreckovky, ceruzky, lepiace pásy na kancelárske účely a použitie v domácnosti, lepidlá na kancelárske účely a pre

domácnosť, maliarske plátna, maliarske stojany, maliarske štetce, mapy, nože na papier (kancelárske pomôcky), obálky, obaly (papierenský a papierenský tovar), orezávadlá, toaletný papier, papierové obrúsky, papierové obrusy, pastelky, plagáty, plány, pohľadnice, poštové známky, potreby na písanie, rysovacie pravítka, papierové podložky na stôl (anglické prestieranie), písacie stroje, vrecká z papiera alebo plastických materiálov, papierové uteráky, rysovacie potreby, zošity, zošívачky (kancelárske pomôcky), skicáre, školské potreby, štetce, fólie na balenie z plastických hmôt, zápisníky, jednorazové detské plienky z papiera alebo z buničiny.

17 - Plastové fólie (nie ako obalovací materiál), hadice s výnimkou kovových, lepiace pásky s výnimkou pásov na kancelárske účely a pre domácnosť, gumové alebo vulkanfibrové tesniace krúžky, materiály zabraňujúce sáaniu tepla, tesniace tmely, tmely patriace do triedy 17, vypchávkový materiál alebo z plastov.

18 - Aktovky, batohy, cestovné tašky, cestovné kufre, dáždniky, diplomaty, vychádzkové palice, chlebníky, kabelky, drobný kožený ozdobný a spotrebný tovar zahrnutý v tejto triede, kožušiny, kufričky, nákupné tašky, náprsné tašky, cestovné puzdrá a obaly z vulkanfibru, obojky pre zvieratá, peňaženky, plecníky, kožené remienky, slnečníky, kožené šnúry, tašky na kolieskach, vodidlá.

19 - Dlaždice s výnimkou kovových, drevené obloženia, drevo opracované, dvere s výnimkou kovových, sošky z kameňa, betónu a mramoru, geotextílie, lišty s výnimkou kovových, laty s výnimkou kovových, obkladačky, obklady stien a priečok s výnimkou kovových, parkety, dosky, latky, preglejka, sadra.

20 - Nábytok, zrkadlá, rámy na obrazy, koše s výnimkou kovových, kreslá, lavičky, ležadlá rozkladacie, matrace, slamence (nádoby zo slamy, slamienky), pohovky, police, vankúše, posteľe, bielizníky, prútený tovar, ratan, rúčky a rukoväte na náradie s výnimkou kovových, pletená slama, stolčeky a stoly, stolárske umelecké výrobky, tyče k rastlinám alebo stromom, tyče na záclony, tyče s výnimkou kovových, tyče, žrde, podnosy na rastliny, drevené alebo plastové rebríky, stoličky.

21 - Domáce a kuchynské potreby a nádoby, kanvy, cukorničky, čajníky, čajové súpravy, dávkovače mydla, dávkovače papierových uterákov, dávkovače toaletného papiera, demižóny, kliečky pre domáce zvieratá, drôtenky, džbániky, figúrky z porcelánu, zo skla, kuchynské formy a formičky, grily (potreby na opekanie), handry na čistenie, hlboké misy, umývacie huby, hrnce, hrebene, chladiace fľaše, dosky a schránky na chlieb, kefy, zubné kefy, kávové súpravy, vedrá, kvetináče, koše na odpadky, kuchynský riad, lisy na ovocie pre domácnosť s výnimkou elektrických, ručné mixéry, ručné mlynčeky, mopy, naberačky, nádoby na smeti, lieviky, dentálne nite, nočníky, obaly na mydlo, otvárate na fľaše, panvice, varechy, hrnčeky, špáradlá, pasce na hmyz a hlodavce, koreničky, podnosy, porcelán, neelektrické kuchynské potreby, toaletné pomôcky, sušiaci na bielizeň, dosky na žehlenie, pudrenky, rukavice pre domácnosť, servisy, soľníčky, zmetáky, stojany na vajčka, strúhadlá, svietniky, šálky, džbery, ručné

šľahače, domáce mlynčeky s výnimkou elektrických, papierové táčne, papierové tanieri, taniere, plastové nádoby, plastové koše, plastové misy, plastové košíky, tepelnoizolačné nádoby (termosky), tlakové hrnce s výnimkou elektrických, handry na čistenie, výrobky z krištáľového skla, riad z drahých kovov, bytové akváriá, kuchynské dosky na krájanie.

22 - Laná, povrazy, kúdel', látka na vypchávkové materiály s výnimkou gumových a plastových, lyko, motúzy, papierové motúzy, pásky na balenie, nepremokavé plachty, textilné baliace vrecká na prepravu a uchovávanie tovarov, siete, stany.

23 - Nite a priadze.

24 - Textilie, bavlnené textilie, cestovné prikrývky, textilné vreckovky, vlnené látky, posteľné pokrývky a prikrývky, posteľná bielizeň, lôžkoviny, menčestre, povlaky na matrace, moskytiéry, nábytkové poťahy, záclony, textilné podšívky, stolová bielizeň, plachty, obliečky, plédy, textilné rolety, utierky, uteráky, spacie vaky nahradzujúce prikrývky, hustá vlnená tkanina s hladkým povrchom (súkno), tkaniny, úplety, záclonovina.

25 - Odevy, obuv, pokrývky hlavy.

26 - Čipky a výšivky, galantérny tovar s výnimkou priadzí, gumené do bielizne, štopkacie hrúbiky, ihlice na pletenie a háčkovanie, ihly, stužky, gombíky, škatule na šijacie potreby, umelé kvety, ozdobné ihlice, ozdoby do vlasov, ozdoby na klobúky s výnimkou ozdôb z drahých kovov, ozdoby na šaty, parochne, vlasové stuhy, stužky, pletené šnúry, šnúry na opásanie, pásky na uväzovanie (viazačky), zipsy.

27 - Izolačné podlahové krytiny, koberce, linoleum, podlahové krytiny, predložky, rohožky, tapety s výnimkou textilných, umelé trávniky.

28 - Hry a hračky, automobilové modely, biliardy, boby, topánky na korčuľovanie s pripevnenými korčuľami, zariadenie na bowling, boxerské rukavice, korčule, činky, stolové hry, športové náradie, divadelné masky, golfové vybavenie, gymnastické zariadenia, rybárske vybavenie, hokejky, športový tovar zahrnutý v tejto triede, ako sú bazény, chrániče na píšľaly, nákolenníky, sánky a pod., horolezecký výstroj, hojdačky, šachy, guľky na hranie, hry s kockami, kolky (hra), zariadenie na hry s výnimkou zariadení fungujúcich po pripojení na externú obrazovku alebo monitor, hrkálky, stacionárne bicykle na cvičenie, kolieskové korčule, kolobežky, náradie na lukostreľbu, lyže, surfvacie a vodné lyže, lopty, rybárske náčinie, návnady, ozdoby na vianočné stromčeky s výnimkou osvetľovacích telies a cukrovíniok, golfové palice, lyžiarske palice, plutvy, puky, športové rukavice bejzbalové, boxerské, golfové, hračky, lyžiarske, šermiarske, siete ako športové potreby, skejtbordy, spoločenské hry, stojany na vianočné stromčeky, vianočné stromčeky umelé, šachovnice, lyžiarske viazanie, zábavná pyrotechnika ako petardy, rozbušky ako hračky, hračky karty.

29 - Mäso, ryby, hydina a zverina, mäsové výťažky, konzervované, sušené a tepelne spracované ovocie a zelenina, džemy, marmelády, ovocné zaváraniny, ovocné pretlaky, bujóny, konzervované byliny, konzervovaná cibula, konzervovaná šošovica, datle, konzervovaná fazuľa, konzervova-

ný hrach, hrozienka, huspeniny, pečienky, jedlé oleje a tuky, olivové oleje, ochutené oleje, jogurt, kandizované ovocie, klobásy, salámy, párky, mäsové konzervy, rybacie konzervy, konzervovaná zelenina, kôrovce, krevety (nie živé), kyslá kapusta, langusty s výnimkou živých, konzervované hľuzovky, losos, spracované mandle, margarín, marmeláda, maslo, mäso, mäsové extrakty, mäkkýše (neživé), mliečne nápoje, mliečne výrobky, mlieko, syry, syry údené, tavené, syrové výrobky, syrové korbáčiky, mrazené ovocie, nasolené potraviny, konzervované olivy, spracované oriešky, ovocné rôsoly, paštéty, raky s výnimkou živých, paradajkový pretlak, ryby, ovocné a zeleninové šaláty, sardinky, slede, slanina, smotana, sušené vajcia, šľahačka, šunka, údeniny, vajcia, konzervované a sušené huby, jedlá želatína, mrazená zelenina ako polotovar.

30 - Bonbóny, cukor, cukríky, cukrovinky, čaj, čokoláda, čokoládové nápoje, torty, droždie, horčica, pečivo, chlieb, chuťové prísady, jemné pečivo, kakao, kakaové nápoje, kandis ako potrava, ovsená kaša (mliečna), káva, kávoviny, kávové nápoje, keksy, koláče, koreniny, krúpy na ľudskú spotrebu, krupica, kuchynská soľ, kukurica mletá, kukurica pražená, kypriaci prášok, lístkové cesto, majonéza, mäsové pirohy, pirohy ako mrazené polotovary, cestoviny, med, perníky, melasa, potravinárska múka, müsli, muškátové orechy, nové koreníe, ocot, sójová omáčka, omáčky, oblátky, vločky, paprika (koreníe), čierne koreníe, koreniny, pizza, mrazená pizza, pizza v prášku, bábovka v prášku, torty v prášku, pralinky, príchute do koláčov a zákuskov s výnimkou éterických olejov, príchute do nápojov s výnimkou esencií, príchute do potravín (s výnimkou esencií a éterických olejov), príchute (arómy), príchuti s výnimkou éterických olejov, príchuti s výnimkou éterických olejov do nápojov, pudinky, ryža, ságo, sendviče, škorica, sucháre, sušienky, šafran (koreníe), škrob ako potrava, tapioka, cestá, cestoviny, cestoviny ako polotovary, vanilín, vanilka, zákusky, koláče, šalátové zálievky, zázvor, zmrzlina, žemle, žuvačky, kečupy, parené buchty, halušky, knedle, palacinky, zemiakové placky, lokše, všetko ako chladené polotovary.

31 - Arašidy, čerstvé zemiaky, čerstvé záhradné bylinky, čerstvá cibuľa, citrusové ovocie, čakanka šalátová, čerstvé ovocie, čerstvá fazuľa, hlávkový šalát, čerstvé huby, čerstvý hrach, čerstvé hrozno, chovateľské a pestovateľské produkty zaradené do tejto triedy, čerstvé plody, čerstvé gaštany, prírodné kvety, kvety sušené na ozdobu, uhorky, orechy, pór, živé ryby, semená rastlín, sezam, tekvica, vianočné stromčeky, čerstvá zelenina.

32 - Nealkoholické nápoje, ovocné a zeleninové šťavy, výťažky z ovocia, pivo, prášky na prípravu šumivých nápojov, príchute a prípravky na nápoje, prípravky na výrobu likérov, sódová voda, minerálky, sirupy, sladové nápoje, stolové vody, srvátkové nápoje, príchute na výrobu nápojov.

33 - Alkoholické esencie, alkoholické nápoje s výnimkou piva, alkoholové extrakty, aperitívy, brandy, destilované nápoje, likéry a pálenky, džin, mušty s alkoholom, koktaily, liehoviny, medovina, rum, saké-víno, vodka, whisky.

34 - Cigaretové filtre, cigaretové papieriky, cigaretové špičky, cigarety, čističe na fajky, cigary, dózy na tabak s výnimkou dóz z drahých kovov, fajky, plyn do zapaľovačov, popolníky s výnimkou popolníkov z drahých kovov, šnupavý tabak, tabak, tabatierky s výnimkou tabatierok z drahých kovov, zapaľovače pre fajčiarov, zápalky.

35 - Reklama, obchodné a podnikateľské informácie, marketingové štúdie, organizačné a ekonomické poradenstvo.

36 - Prenájom a správa nehnuteľností.

39 - Balenie tovaru, skladovanie tovaru, prenájom parkovísk.

40 - Konzervovanie potravín a nápojov.

41 - Výcvik, školenia a skúšanie, hodnotenie spôsobilosti v rámci podnikania, najmä zamestnancov.

42 - Projektová činnosť.

43 - Kaviarne, bufety (rýchle občerstvenie).

(540)



(591) červená, modrá, zelená, čierna

(731) COOP Jednota Slovensko, spotrebné družstvo, Bajkalská 25, 827 18 Bratislava, SK;

(210) 127-2008

(220) 24.1.2008

9 (511) 1, 2, 3, 4, 5, 6, 7, 8, 9, 10, 11, 12, 13, 14, 15, 16, 17, 18, 19, 20, 21, 22, 23, 24, 25, 26, 27, 28, 29, 30, 31, 32, 33, 34, 35, 36, 39, 40, 41, 42, 43

(511) 1 - Chemikálie pre priemysel, vedu, fotografiu, poľnohospodárstvo, záhradníctvo, lesníctvo, pôdne hnojivá, agrochemikálie s výnimkou fungicídov, herbicídov, insekticídov a prípravkov na ničenie buriny a parazitov, aktívne uhlie, chemické prípravky na výrobu farieb, bielkovina (živočíšna alebo rastlinná, ako surovina), brzdomé kvapaliny, číriace prípravky, prípravky proti matneniu šošoviek, fotocitlivé dosky, destilovaná voda, filmy so svetlocitlivou vrstvou neexponované, filmy so svetlotlačovou vrstvou neexponované, filtračné materiály (chemické prípravky), filtračné materiály (minerálne látky), filtračné materiály (rastlinné látky), fosfáty (hnojivá), fotografické vývojky, fotografický papier, chemikálie pre fotografiu, hnojivá, hydraulické kvapaliny, chemické látky pre lesníctvo s výnimkou fungicídov, insekticídov a prípravkov proti parazitom, chemické prípravky na vedecké účely, impregnačné chemické prípravky na kožu a textil, prípravky na konzerváciu potravín, lepidlá na priemyselné účely, leštiace prípravky, prípravky na nakladanie a údenie mäsa, protipožiarné prípravky, rozpúšťadlá na fermeže a laky, umelé sladidlá (chemické prípravky).

2 - Farby, fermeže, laky, ochranné prostriedky proti hrdzi a poškodeniu dreva, politúry, antikorózne prípravky, farbivá, ochranné prípravky na kovy, moridlá, práškové kovy a fólie pre maliarov, sklenársky tmel, riedidlá do farieb, riedidlá do lakov, sadze (farbivo), šelak, nátery zabraňujúce nánosom a usadeninám, nátery na strešné krytiny, nátery (farby).

3 - Bieliace a iné prípravky na pranie a čistenie bielizne, prípravky na čistenie, leštenie, odmasťovanie a brúsenie, namáčacie prípravky, mydlá, antistatické prípravky na použitie v domácnosti, farby na vlasy, odfarbovače, čistiace mlieko, toaletné a čistiace prípravky, depilačné prípravky, dezodoranty na osobnú potrebu, prípravky na holenie, kamenec (antiseptický prípravok), čistiace prípravky na automobilové okná a do ostrekovačov, kolínske vody, kozmetické neceséry, kozmetické prípravky, kúpeľové soli s výnimkou solí na liečebné účely, pleťové masky, krém na obuv a kožu, parfumy, laky na vlasy, lepidlá na kozmetické účely, leštiace prípravky, líčidlá, prípravky na odstraňovanie líčidiel, vlasové prípravky, peroxid vodný na kozmetické účely, šampóny, toaletný terpentín, toaletné prípravky a potreby, ústne vody, vlasové vody, vody po holení, voňavky, zubné pasty, prípravky na odstraňovanie náterov, príchuť do zákuskov.

4 - Priemyselné oleje a tuky, mazacie oleje, prostriedky na pohlčovanie, zvlhčovanie a viazanie prachu, palivové brikety, drevené uhlie, konzervačné prípravky na kožu (oleje a tuky), alkohol (ako palivo), mazacie oleje a tuky, palivové drevo, parafín, podpaľovače, uhlie, sviečky a knôty na svietenie.

5 - Farmaceutické a zverolekárske výrobky, hygienické výrobky na lekárske použitie, dezinfekčné prípravky, dietetické látky prispôbené na lekárske účely, potrava pre dojčatá ako sú výživy, dojčenské mlieko, kaše, biopotraviny, náplasti, obväzový materiál, liečivé byliny, bylenné čaje, cukrovinky s liečebnými prísadami, diabetický chlieb, dietetické nápoje upravené na lekárske účely, dietetické potraviny upravené na lekárske účely, minerálne doplnky potravy, pesticídy, fungicídy, herbicídy, repelenty proti hmyzu, prípravky na chudnutie, hygienické obrúsky a vložky, liečivé prípravky do kúpeľov, lekárničky, minerálne vody na lekárske účely, soli do minerálnych kúpeľov, prípravky na ničenie hmyzu, prípravky na hubenie hľadavcov, prípravky proti parazitom, prípravky na umývanie psov, prípravky na starostlivosť o ústnu dutinu na lekárske účely.

6 - Alobal (hliníková fólia), kovové sudy, kovové debny na náradie, kovové reťaze, drôty z obyčajných kovov (okrem poistkových drôtov), kovanie dverí a okien, drobný železiarsky tovar, klince, kľúče, dverové kľúčky a klopádlá, nákovy, kovania na nábytok, kovové skrutky, kovové matice, kovové nity, spájky, skoby, kramle, kovové zámkové s výnimkou elektrických, kovové skrutky do dreva, kovové podložky, kovové rebríky.

7 - Striekacie pištole, nástrojové brúsky, elektrické mlynčeky, ručné nástroje a náradie mechanické s motorickým pohonom, umývačky riadu, práčky, kosačky na trávu, elektrické ručné vŕtačky.

8 - Ručné nástroje a ručné náradia, brúsky (ručné náradie), holiace čepele, puzdrá na holiace potreby, ručné frézy, ručné zdviháky, závitnice (ručné nástroje), hoblíky, holiace strojčeky, hrable, vyfahovače klinec, zariadenia na hubenie rastlinných škodcov, pilníky, vreckové nože, kladivá (ručné nástroje), kliešte, maticové kľúče, vrtáky (ručné nástroje), otvárače na konzervy s výnimkou elektrických, kosy, ručné krájače na zeleninu, mo-

tyčky, naberačky, nože (príbor), príbory, nožnice patriace do triedy 8, záhradnícke nožnice, pinzety, ručné pištole na vytláčanie tmelu, obojručné nože (strúhače), nástroje na rezanie, sekanie, krájanie (ručné), sekery, kosáky, ručné mlynčeky na mäso, zveráky, škrabky, skrutkovače, vidly, vrtáky, ručné vŕtačky, záhradné náradie ručné, závitníky, nože z drahých kovov (príbor), príbor z drahých kovov.

9 - Prístroje a nástroje vedecké, námorné, geodetické, fotografické, kinematografické, optické, signalizačné, kontrolné, záchranné, vzdelávacie, prístroje a nástroje na meranie a váženie, akustické a svetelné poplachové zariadenia, reproduktory, antény, automobilové výstražné trojuholníky, autorrádia, barometre, batérie, okuliare, puzdrá na okuliare, buzoly, bzučiaky, optické šošovky, ďalekohľady, požiarne hlásiče, diapozitívy, premietacie prístroje, diktafóny, magnetické disky, kompaktné disky, nahrané disky, optické disky, elektrické drôty, elektrické dverové zvončeky, elektrické káble, elektrické spojky, svorky a konektory, elektrické zariadenia na vábenie a ničenie hmyzu, elektricky vyhrievané vlasové natáčky, expozimetre, faxy, filmové kamery, exponované filmy, fotografické filtre, fotoaparáty, gramofónové platne, hásiace prístroje, hviezdárske ďalekohľady, ističe, poistky, kalkulačky, batérie do vreckových bateriek, kopírovacie stroje, elektrické kozmetické prístroje, malé ďalekohľady, laptopy, leštičky na fotografie, vodováhy, liehomery, magnetické nosiče dát, magnetofóny, ochranné masky, mikrofóny, nosiče dát, programy na počítače, optické výrobky, plotre, počítače, počítačové periférie, vypínače, audio- a videoprijímače, prístroje na nahrávanie a reprodukciu zvuku a obrazu, telefóny, rádiá, spínače, statívy, teplomery s výnimkou lekárskeho, váhy, videotelefóny, žiarivky ako svietidlá a elektrónky, zástrčky, zásuvky a ostatné elektrické spojky, telefónne záznamníky, zrkadlá (optika), zväčšovacie prístroje.

10 - Cumlíky na detské fľašky, pomôcky na dojčenie, kondómy, masážne prístroje, elastické pančuchy, teplomery na lekárske účely.

11 - Zariadenia na osvetľovanie, vykurovanie, kotly, zariadenia na varenie, chladenie a sušenie, vodovodné batérie, baterky (svietidlá), bidety, bojler, vykurovacie články, drezy, elektrické kávovary, elektrické lampy, vyhrievané elektrické podušky s výnimkou podušiek na lekárske účely, elektrické vyhrievacie prikrývky (nie na lekárske účely), filtre na pitnú vodu, fontány, elektrické fritézy, grily (prístroje na pečenie), hriankovače, chladiace nádoby, chladničky, elektrické jogurtovače, sprchovacie kabíny, kachle, pece, sporáky, kohútiky, elektrické kanvice, kotly, vane, kúpeľňové armatúry, kuchynské odsávacie zariadenia, elektrické lampy, mrazničky, zariadenia na ohrievanie teplej vody, ohrievače, osvetľovacie prístroje a zariadenia, rúry na pečenie, pisoáre, reťaze farebných žiaroviek, saunovacie zariadenia, záchodové sedadlá, splachovače, sprchovacie kúty, sprchy, tienidlá na lampy, stropné svetlá a lustre, sušičky bielizne, toalety, umývadlá, vianočné svetlá, ventilátory, elektrické výbojky na osvetlenie, zapalovače, žiarivky, žiarovky, prostriedky na odstraňovanie zápachu s výnimkou prostriedkov na osobnú potrebu.

12 - Pneumatiky, bezpečnostné sedačky pre deti, detské kočky, trojkolky, duše, záplaty na opravy duší, dvojkolesové vozíky, galusky, bicykle, poťahy vozidiel, snehové reťaze, sane, poťahy sedadiel, nákupné vozíky, nosiče na batožinu, husťilky pneumatík.

13 - Pyrotechnika, ohňostroje, bengálske ohne.

14 - Drahé kovy a ich zliatiny, výrobky z drahých kovov patriace do tejto triedy, šperky, drahokamy, hodinárske výrobky, brošne ako šperky, budíky, výrobky pokovované drahými kovmi (dublé), hodinky, klenoty, medailóny, náhrdelníky, náramky, náušnice, šperkovnice z drahých kovov, strieborný a zlatý tovar s výnimkou nožov a príborov.

15 - Hudobné nástroje.

16 - Papier, kartón, lepenka a výrobky z týchto materiálov, ktoré nie sú zahrnuté v iných triedach, tlačoviny, albumy, atlasy, knihy, noviny, baliaci papier, farbiace pásy do písacích strojov, blahoprajné pohľadnice, bloky, brožúry, celofán, periodiká, tuš, dierkovačky, spisové obaly, listový papier, etikety s výnimkou textilných, fotografie, glóbusy, reprodukcie, grafiky, gumené gumovanie, modelovacia hmota, navlhovače hubky (kancelárske pomôcky), atramenty, kalendáre, kancelárske potreby s výnimkou nábytku a prístrojov, kancelárske spinky, papierové vreckovky, ceruzky, lepiace pásy na kancelárske účely a použitie v domácnosti, lepidlá na kancelárske účely a pre domácnosť, maliarske plátna, maliarske stojany, maliarske štetce, mapy, nože na papier (kancelárske pomôcky), obálky, obaly (papierenský a papiernický tovar), orezávadlá, toaletný papier, papierové obrúsky, papierové obrusy, pastelky, plagáty, plány, pohľadnice, poštové známky, potreby na písanie, rysovacie pravítka, papierové podložky na stôl (anglické prestieranie), písacie stroje, vrecká z papiera alebo plastických materiálov, papierové uteráky, rysovacie potreby, zošity, zošívачky (kancelárske pomôcky), skicáre, školské potreby, štetce, fólie na balenie z plastických hmôt, zápisníky, jednorazové detské plienky z papiera alebo z buničiny.

17 - Plastové fólie (nie ako obalovací materiál), hadice s výnimkou kovových, lepiace pásy s výnimkou pásov na kancelárske účely a pre domácnosť, gumové alebo vulkanfíbrové tesniace krúžky, materiály zabraňujúce sálianiu tepla, tesniace tmely, tmely patriace do triedy 17, vypchávkový gumený alebo z plastov.

18 - Aktovky, batohy, cestovné tašky, cestovné kufre, dáždniky, diplomatky, vychádzkové palice, chlebníky, kabelky, drobný kožený ozdobný a spotrebný tovar zahrnutý v tejto triede, kožušiny, kufríky, nákupné tašky, náprsné tašky, cestovné puzdrá a obaly z vulkanfíbru, obojky pre zvieratá, peňaženky, plecniaky, kožené remienky, slnečníky, kožené šnúry, tašky na kolieskach, vodidlá.

19 - Dlaždice s výnimkou kovových, drevené obloženia, drevo opracované, dvere s výnimkou kovových, sošky z kameňa, betónu a mramoru, geotextílie, lišty s výnimkou kovových, laty s výnimkou kovových, obkladačky, obklady stien a priečok s výnimkou kovových, parkety, dosky, latky, preglejka, sadra.

20 - Nábytok, zrkadlá, rámy na obrazy, koše s výnimkou kovových, kreslá, lavičky, ležadlá rozkladacie, matrace, slamence (nádoby zo slamy, slamienky), pohovky, police, vankúše, postele, bielizníky, prútený tovar, ratan, rúčky a rukoväte na náradie s výnimkou kovových, pletená slama, stolčeky a stoly, stolárske umelecké výrobky, tyče k rastlinám alebo stromom, tyče na záclony, tyče s výnimkou kovových, tyče, žrde, podnosy na rastliny, drevené alebo plastové rebríky, stoličky.

21 - Domáce a kuchynské potreby a nádoby, kanvy, cukorničky, čajníky, čajové súpravy, dávkovače mydla, dávkovače papierových uterákov, dávkovače toaletného papiera, demižóny, klieťky pre domáce zvieratá, drôtenky, džbániky, figúrky z porcelánu, zo skla, kuchynské formy a formičky, grily (potreby na opekánie), handry na čistenie, hlboké misy, umývacie huby, hrnce, hrebene, chladiace fľaše, dosky a schránky na chlieb, kefy, zubné kefy, kávové súpravy, vedrá, kvetináče, koše na odpadky, kuchynský riad, lisy na ovocie pre domácnosť s výnimkou elektrických, ručné mixéry, ručné mlynčeky, mopy, naberáčky, nádoby na smeti, lieviky, dentálne nite, nočníky, obaly na mydlo, otvárače na fľaše, panvice, varechy, hrnčeky, špáradlá, pasce na hmyz a hlodavce, koreničky, podnosy, porcelán, neelektrické kuchynské potreby, toaletné pomôcky, sušiaci na bielizeň, dosky na žehlenie, pudrenky, rukavice pre domácnosť, servisy, soľničky, zmetáky, stojany na vajička, strúhadlá, svietniky, šálky, džbery, ručné šľahače, domáce mlynčeky s výnimkou elektrických, papierové tácie, papierové taniere, taniere, plastové nádoby, plastové koše, plastové misy, plastové košíky, tepelnoizolačné nádoby (termosky), tlakové hrnce s výnimkou elektrických, handry na čistenie, výrobky z krištáľového skla, riad z drahých kovov, bytové akváriá, kuchynské dosky na krájanie.

22 - Laná, povrazy, kúdeľ, látka na vypchávkové materiály s výnimkou gumových a plastových, lyko, motúzy, papierové motúzy, pásy na balenie, nepremokavé plachty, textilné baliace vrecká na prepravu a uchovávanie tovarov, siete, stany.

23 - Nite a priadze.

24 - Textilie, bavlnené textilie, cestovné prikrývky, textilné vreckovky, vlnené látky, posteľné pokrývky a prikrývky, posteľná bielizeň, lôžkoviny, menčestre, povlaky na matrace, moskytiéry, nábytkové poťahy, záclony, textilné podšívky, stolová bielizeň, plachty, obliečky, plédy, textilné rolety, utierky, uteráky, spacie vaky nahradzujúce prikrývky, hustá vlnená tkanina s hladkým povrchom (súkno), tkaniny, úplety, záclonovina.

25 - Odevy, obuv, pokrývky hlavy.

26 - Čipky a výšivky, galantérny tovar s výnimkou priadzi, gumené do bielizne, štopkacie hríbiky, ihlice na pletenie a háčkovanie, ihly, stužky, gombíky, škatule na šijacie potreby, umelé kvety, ozdobné ihlice, ozdoby do vlasov, ozdoby na klobúky s výnimkou ozdôb z drahých kovov, ozdoby na šaty, parochne, vlasové stuhy, stužky, pletené šnúry, šnúry na opásanie, pásy na uväzovanie (viazačky), zipsy.

27 - Izolačné podlahové krytiny, koberce, linoleum, podlahové krytiny, predložky, rohožky, tapety s výnimkou textilných, umelé trávniky.

28 - Hry a hračky, automobilové modely, biliardy, boby, topánky na korčuľovanie s pripevnenými korčuľami, zariadenie na bowling, boxerské rukavice, korčule, činky, stolové hry, športové náradie, divadelné masky, golfové vybavenie, gymnastické zariadenia, rybárske vybavenie, hokejky, športový tovar zahrnutý v tejto triede, ako sú bazény, chrániče na píšťaľy, nákolenníky, sánky a pod., horolezecký výstroj, hojdačky, šachy, guľky na hranie, hry s kockami, kolky (hra), zariadenie na hry s výnimkou zariadení fungujúcich po pripojení na externú obrazovku alebo monitor, hrkálky, stacionárne bicykle na cvičenie, kolieskové korčule, kolobežky, náradie na lukostreľbu, lyže, surfovacie a vodné lyže, lopty, rybárske náčinie, návnady, ozdoby na vianočné stromčeky s výnimkou osvetľovacích telies a cukrovíniček, golfové palice, lyžiarske palice, plutvy, puky, športové rukavice bejzbalové, boxerské, golfové, hračky, lyžiarske, šermiarske, siete ako športové potreby, skejtbordy, spoločenské hry, stojany na vianočné stromčeky, vianočné stromčeky umelé, šachovnice, lyžiarske viazanie, zábavná pyrotechnika ako petardy, rozbušky ako hračky, hracie karty.

29 - Mäso, ryby, hydina a zverina, mäsové výťažky, konzervované, sušené a tepelne spracované ovocie a zelenina, džemy, marmelády, ovocné zaváraniny, ovocné pretlaky, bujóny, konzervované byliny, konzervovaná cibuľa, konzervovaná šošovica, datle, konzervovaná fazuľa, konzervovaný hrach, hrozienka, huspeniny, pečienky, jedlé oleje a tuky, olivové oleje, ochutené oleje, jogurt, kandizované ovocie, klobásky, salámy, párky, mäsové konzervy, rybacie konzervy, konzervovaná zelenina, kôrovce, krevety (nie živé), kyslá kapusta, langusty s výnimkou živých, konzervované hľuzovky, losos, spracované mandle, margarín, marmeláda, maslo, mäso, mäsové extrakty, mäkkýše (neživé), mliečne nápoje, mliečne výrobky, mlieko, syry, syry údené, tavené, syrové výrobky, syrové korbáčiky, mrazené ovocie, nasolené potraviny, konzervované olivy, spracované oriešky, ovocné rôsoly, paštéty, raky s výnimkou živých, paradajkový pretlak, ryby, ovocné a zeleninové šaláty, sardinky, slede, slanina, smotana, sušené vajcia, šľahačka, šunka, údeniny, vajcia, konzervované a sušené huby, jedlá želatína, mrazená zelenina ako polotovary.

30 - Bonbóny, cukor, cukríky, cukrovinky, čaj, čokoláda, čokoládové nápoje, torty, droždie, horčica, pečivo, chlieb, chuťové prísady, jemné pečivo, kakao, kakaové nápoje, kandis ako potrava, ovsená kaša (mliečna), káva, kávoviny, kávové nápoje, keksy, koláče, koreniny, krúpy na ľudskú spotrebu, krupica, kuchynská soľ, kukurica mletá, kukurica pražená, kypriaci prášok, lístkové cesto, majonéza, mäsové pirohy, pirohy ako mrazené polotovary, cestoviny, med, perníky, melasa, potravinárska múka, müsli, muškátové orechy, nové korenie, ocot, sójová omáčka, omáčky, obličky, vločky, paprika (korenie), čierne korenie, koreniny, pizza, mrazená pizza, pizza v prášku, bábovka v prášku, torty v prášku, pralinky, príchute

do koláčov a zákuskov s výnimkou éterických olejov, príchute do nápojov s výnimkou esencií, príchute do potravín (s výnimkou esencií a éterických olejov), príchute (arómy), príchuti s výnimkou éterických olejov, príchuti s výnimkou éterických olejov do nápojov, pudíngy, ryža, ságo, sendviče, škoricca, sucháre, sušienky, šafran (korenie), škrob ako potrava, tapioka, cestá, cestoviny, cestoviny ako polotovary, vanilín, vanilka, zákusky, koláče, šalátové zálievky, zázvor, zmrzlina, žemle, žuvačky, kečupy, parené buchty, halušky, knedle, palacinky, zemiakové placky, lokše, všetko ako chladené polotovary.

31 - Arašidy, čerstvé zemiaky, čerstvé záhradné bylinky, čerstvá cibuľa, citrusové ovocie, čakanka šalátová, čerstvé ovocie, čerstvá fazuľa, hlávkový šalát, čerstvé huby, čerstvý hrach, čerstvé hrozno, chovateľské a pestovateľské produkty zaradené do tejto triedy, čerstvé plody, čerstvé gaštany, prírodné kvety, kvety sušené na ozdobu, uhorky, orechy, pór, živé ryby, semená rastlín, sezam, tekvica, vianočné stromčeky, čerstvá zelenina.

32 - Nealkoholické nápoje, ovocné a zeleninové šťavy, výťažky z ovocia, pivo, prášky na prípravu šumivých nápojov, príchute a prípravky na nápoje, prípravky na výrobu likérov, sódová voda, minerálky, sirupy, sladové nápoje, stolové vody, srvátkové nápoje, príchute na výrobu nápojov.

33 - Alkoholické esencie, alkoholické nápoje s výnimkou piva, alkoholové extrakty, aperitívy, brandy, destilované nápoje, likéry a pálenky, džin, mušty s alkoholom, koktaily, liehoviny, medovina, rum, saké-víno, vodka, whisky.

34 - Cigaretové filtre, cigaretové papieriky, cigaretové špičky, cigarety, čističe na fajky, cigary, dózy na tabak s výnimkou dóz z drahých kovov, fajky, plyn do zapaľovačov, popolníky s výnimkou popolníkov z drahých kovov, šnupavý tabak, tabak, tabatierky s výnimkou tabatierok z drahých kovov, zapaľovače pre fajčiárov, zápalky.

35 - Reklama, obchodné a podnikateľské informácie, marketingové štúdie, organizačné a ekonomické poradenstvo.

36 - Prenájom a správa nehnuteľností.

39 - Balenie tovaru, skladovanie tovaru, prenájom parkovísk.

40 - Konzervovanie potravín a nápojov.

41 - Výcvik, školenia a skúšanie, hodnotenie spôsobilosti v rámci podnikania, najmä zamestnancov.

42 - Projektová činnosť.

43 - Kaviarne, bufety (rýchle občerstvenie).

(540)



(731) COOP Jednota Slovensko, spotrebné družstvo, Bajkalská 25, 827 18 Bratislava, SK;

(210) 128-2008

(220) 24.1.2008

9 (511) 1, 2, 3, 4, 5, 6, 7, 8, 9, 10, 11, 12, 13, 14, 15, 16, 17, 18, 19, 20, 21, 22, 23, 24, 25, 26, 27, 28, 29, 30, 31, 32, 33, 34, 35, 36, 39, 40, 41, 42, 43

(511) 1 - Chemikálie pre priemysel, vedu, fotografiu, poľnohospodárstvo, záhradníctvo, lesníctvo, pôdne hnojivá, agrochemikálie s výnimkou fungicídov, herbicídov, insekticídov a prípravkov na ničenie buriny a parazitov, aktívne uhlie, chemické prípravky na výrobu farieb, bielkovina (živočíšna alebo rastlinná, ako surovina), brzdové kvapaliny, číriace prípravky, prípravky proti matneniu šošoviek, fotocitlivé dosky, destilovaná voda, filmy so svetlocitlivou vrstvou neexponované, filmy so svetlotlačovou vrstvou neexponované, filtračné materiály (chemické prípravky), filtračné materiály (minerálne látky), filtračné materiály (rastlinné látky), fosfáty (hnojivá), fotografické vývojky, fotografický papier, chemikálie pre fotografiu, hnojivá, hydraulické kvapaliny, chemické látky pre lesníctvo s výnimkou fungicídov, insekticídov a prípravkov proti parazitom, chemické prípravky na vedecké účely, impregnačné chemické prípravky na kožu a textil, prípravky na konzerváciu potravín, lepidlá na priemyselné účely, leštiace prípravky, prípravky na nakladanie a údenie mäsa, protipožiarne prípravky, rozpúšťadlá na fermeže a laky, umelé sladidlá (chemické prípravky).

2 - Farby, fermeže, laky, ochranné prostriedky proti hrdzi a poškodeniu dreva, politúry, antikorózne prípravky, farbivá, ochranné prípravky na kovy, moridlá, práškové kovy a fólie pre maliarov, sklenársky tmel, riedidlá do farieb, riedidlá do lakov, sadze (farby), šelak, nátery zabraňujúce nánosom a usadeninám, nátery na strešné krytiny, nátery (farby).

3 - Bieliace a iné prípravky na pranie a čistenie bielizne, prípravky na čistenie, leštenie, odmasťovanie a brúsenie, namáčacie prípravky, mydlá, antistatické prípravky na použitie v domácnosti, farby na vlasy, odfarbovače, čistiace mlieko, toaletné a čistiace prípravky, depilačné prípravky, dezodoranty na osobnú potrebu, prípravky na holenie, kamenec (antiseptický prípravok), čistiace prípravky na automobilové okná a do ostrekovačov, kolínske vody, kozmetické neceséry, kozmetické prípravky, kúpeľové soli s výnimkou solí na liečebné účely, pleťové masky, krém na obuv a kožu, parfumy, laky na vlasy, lepidlá na kozmetické účely, leštiace prípravky, líčidlá, prípravky na odstraňovanie líčidiel, vlasové prípravky, peroxid vodíka na kozmetické účely, šampóny, toaletný terpentín, toaletné prípravky a potreby, ústne vody, vlasové vody, vody po holení, voňavky, zubné pasty, prípravky na odstraňovanie náterov, prichute do zákuskov.

4 - Priemyselné oleje a tuky, mazacie oleje, prostriedky na pohlcovanie, zvlhčovanie a viazanie prachu, palivové brikety, drevené uhlie, konzervačné prípravky na kožu (oleje a tuky), alkohol (ako palivo), mazacie oleje a tuky, palivové drevo, parafín, podpaľovače, uhlie, sviečky a knôty na svietenie.

5 - Farmaceutické a zverolekárske výrobky, hygienické výrobky na lekárske použitie, dezinfekčné prípravky, dietetické látky prispôbené na lekárske účely, potrava pre dojčatá ako sú výživy, dojčenské mlieko, kaše, biopotraviny, náplasti, obvazový materiál, liečivé byliny, bylinné čaje, cukrovinky s liečebnými prísadami, diabeticke chlieb, dietetické nápoje upravené na lekárske účely, dietetické potraviny upravené na lekárske účely, minerálne doplnky potravy, pesticídy, fungicídy, herbicídy, repelenty proti hmyzu, prípravky na chudnutie, hygienické obrúsky a vložky, liečivé prípravky do kúpeľov, lekárníčky, minerálne vody na lekárske účely, soli do minerálnych kúpeľov, prípravky na ničenie hmyzu, prípravky na hubenie hlodavcov, prípravky proti parazitom, prípravky na umývanie psov, prípravky na starostlivosť o ústnu dutinu na lekárske účely.

6 - Alobal (hliníková fólia), kovové sudy, kovové debny na náradie, kovové reťaze, drôty z obyčajných kovov (okrem poistkových drôtov), kovanie dverí a okien, drobný železiarsky tovar, kince, kľúče, dverové kľučky a klopadlá, nákovy, kovania na nábytok, kovové skrutky, kovové matice, kovové nity, spájky, skoby, kramle, kovové zámkové s výnimkou elektrických, kovové skrutky do dreva, kovové podložky, kovové rebríky.

7 - Striekacie pištole, nástrojové brúsky, elektrické mlynčeky, ručné nástroje a náradie mechanické s motorickým pohonom, umývačky riadu, práčky, kosačky na trávu, elektrické ručné vŕtačky.

8 - Ručné nástroje a ručné náradia, brúsky (ručné náradie), holiace čepele, puzdrá na holiace potreby, ručné frézy, ručné zdviháky, závitnice (ručné nástroje), hoblíky, holiace strojčky, hrable, vytáhovaly klinec, zariadenia na hubenie rastlinných škodcov, pilníky, vreckové nože, kladivá (ručné nástroje), kliešte, maticové kľúče, vŕtačky (ručné nástroje), otvárače na konzervy s výnimkou elektrických, kosačky, ručné krájače na zeleninu, motyčky, naberačky, nože (príbor), príbory, nožnice patriace do triedy 8, záhradnícke nožnice, pinzety, ručné pištole na vytlačovanie tmelu, obojručné nože (struhače), nástroje na rezanie, sekanie, krájanie (ručné), sekery, kosáky, ručné mlynčeky na mäso, zveráky, škrabky, skrutkovače, vidly, vŕtačky, ručné vŕtačky, záhradné náradie ručné, závitníky, nože z drahých kovov (príbor), príbor z drahých kovov.

9 - Prístroje a nástroje vedecké, námorné, geodetické, fotografické, kinematografické, optické, signalizačné, kontrolné, záchranné, vzdelávacie, prístroje a nástroje na meranie a váženie, akustické a svetelné poplachové zariadenia, reproduktory, antény, automobilové výstražné trojuholníky, autorádiá, barometre, batérie, okuliare, puzdrá na okuliare, buzoly, bzučiaky, optické šošovky, ďalekohľady, požiarne hlásiče, diapozitívy, premietacie prístroje, diktafóny, magnetické disky, kompaktné disky, nahrané disky, optické disky, elektrické drôty, elektrické dverové zvončeky, elektrické káble, elektrické spojky, svorky a konektory, elektrické zariadenia na vábenie a ničenie hmyzu, elektricky vyhrievané vlasové natáčky, expozimetre, faxy, filmové kamery, exponované filmy, fotografické filtre, fotoaparáty, gramofónové plat-

ne, hasiace prístroje, hviezdárske ďalekohľady, ističe, poisťky, kalkulačky, batérie do vreckových bateriek, kopírovacie stroje, elektrické kozmetické prístroje, malé ďalekohľady, laptopy, leštičky na fotografie, vodováhy, liehomery, magnetické nosiče dát, magnetofóny, ochranné masky, mikrofóny, nosiče dát, programy na počítače, optické výrobky, plottre, počítače, počítačové periférie, vypínače, audio- a videoprijímače, prístroje na nahrávanie a reprodukciu zvuku a obrazu, telefóny, rádiá, spínače, statívy, teplomery s výnimkou lekárskeho, váhy, videotelefóny, žiarivky ako svietidlá a elektrónky, zástrčky, zásuvky a ostatné elektrické spojky, telefónne záznamníky, zrkadlá (optika), zväčšovacie prístroje.

10 - Cumlíky na detské fľašky, pomôcky na dočenie, kondómy, masážne prístroje, elastické pančuchy, teplomery na lekárske účely.

11 - Zariadenia na osvetľovanie, vykurovanie, kotly, zariadenia na varenie, chladenie a sušenie, vodovodné batérie, baterky (svietidlá), bidety, bojlerly, vykurovacie články, drezy, elektrické kávovary, elektrické lampy, vyhrievané elektrické podušky s výnimkou podušiek na lekárske účely, elektrické vyhrievacie prikrývky (nie na lekárske účely), filtre na pitnú vodu, fontány, elektrické fritézy, grily (prístroje na pečenie), hriankovače, chladiace nádoby, chladničky, elektrické jogurtovače, sprchovacie kabíny, kachle, pece, sporáky, kohútiky, elektrické kanvice, kotly, vane, kúpeľňové armatúry, kuchynské odsávacie zariadenia, elektrické lampy, mrazničky, zariadenia na ohrievanie teplej vody, ohrievače, osvetľovacie prístroje a zariadenia, rúry na pečenie, pisoáre, reťaze farebných žiaroviek, saunovacie zariadenia, záchodové sedadlá, splachovače, sprchovacie kúty, sprchy, tienidlá na lampy, stropné svetlá a lustre, sušičky bielizne, toalety, umývadlá, vianočné svetlá, ventilátory, elektrické výbojky na osvetlenie, zapaľovače, žiarivky, žiarovky, prostriedky na odstraňovanie zápachu s výnimkou prostriedkov na osobnú potrebu.

12 - Pneumatiky, bezpečnostné sedačky pre deti, detské kočíky, trojkolky, duše, záplaty na opravy duší, dvojkoľosové vozíky, galusky, bicykle, poľahy vozidiel, snehové reťaze, sane, poľahy sedadiel, nákupné vozíky, nosiče na batožinu, husťilky pneumatík.

13 - Pyrotechnika, ohňostroje, bengálske ohne.

14 - Drahé kovy a ich zliatiny, výrobky z drahých kovov patriace do tejto triedy, šperky, drahokamy, hodinárske výrobky, brošne ako šperky, budíky, výrobky pokovované drahými kovmi (dublé), hodinky, klenoty, medailóny, náhrdelníky, náramky, náušnice, šperkovníce z drahých kovov, strieborný a zlatý tovar s výnimkou nožov a príborov.

15 - Hudobné nástroje.

16 - Papier, kartón, lepenka a výrobky z týchto materiálov, ktoré nie sú zahrnuté v iných triedach, tlačoviny, albumy, atlasy, knihy, noviny, baliaci papier, farbiace pásy do písacích strojov, blahoprajné pohľadnice, bloky, brožúry, celofán, periodiká, tuš, dierkovačky, spisové obaly, listový papier, etikety s výnimkou textilných, fotografie, glóbusy, reprodukcie, grafiky, gumy na gumovanie, modelovacia hmota, navlhovače hubky

(kancelárske pomôcky), atramenty, kalendáre, kancelárske potreby s výnimkou nábytku a prístrojov, kancelárske spinky, papierové vreckovky, ceruzky, lepiace pásy na kancelárske účely a použitie v domácnosti, lepidlá na kancelárske účely a pre domácnosť, maliarske plátna, maliarske stojany, maliarske štetce, mapy, nože na papier (kancelárske pomôcky), obálky, obaly (papierenský a papiernický tovar), orezávadlá, toaletný papier, papierové obrúsky, papierové obrusy, pastelky, plagáty, plány, pohľadnice, poštové známky, potreby na písanie, rysovacie pravítka, papierové podložky na stôl (anglické prestieranie), písacie stroje, vrecká z papiera alebo plastických materiálov, papierové uteráky, rysovacie potreby, zošity, zošívачky (kancelárske pomôcky), skicáre, školské potreby, štetce, fólie na balenie z plastických hmôt, zápisníky, jednorazové detské plienky z papiera alebo z buničiny.

17 - Plastové fólie (nie ako obalovací materiál), hadice s výnimkou kovových, lepiace pásy s výnimkou pásov na kancelárske účely a pre domácnosť, gumové alebo vulkanfibrové tesniace krúžky, materiály zabraňujúce šíreniu tepla, tesniace tmely, tmely patriace do triedy 17, vypchávkový z gumy alebo z plastov.

18 - Aktovky, batohy, cestovné tašky, cestovné kufre, dáždniky, diplomatky, vychádzkové palice, chlebníky, kabelky, drobný kožený ozdobný a spotrebný tovar zahrnutý v tejto triede, kožušiny, kufríky, nákupné tašky, náprsné tašky, cestovné puzdrá a obaly z vulkanfibru, obojky pre zvieratá, peňaženky, plecniaky, kožené remienky, snečníky, kožené šnúry, tašky na kolieskach, vodidlá.

19 - Dlaždice s výnimkou kovových, drevené obloženia, drevo opracované, dvere s výnimkou kovových, sošky z kameňa, betónu a mramoru, geotextílie, lišty s výnimkou kovových, laty s výnimkou kovových, obkladačky, obklady stien a priečok s výnimkou kovových, parkety, dosky, latky, preglejka, sadra.

20 - Nábytok, zrkadlá, rámy na obrazy, koše s výnimkou kovových, kreslá, lavičky, ležadlá rozkladacie, matrace, slamence (nádoby zo slamy, slamienky), pohovky, police, vankúše, posteľe, bielizníky, prútený tovar, ratan, rúčky a rukoväte na náradie s výnimkou kovových, pletená slama, stolčeky a stoly, stolárske umelecké výrobky, tyče k rastlinám alebo stromom, tyče na záclony, tyče s výnimkou kovových, tyče, žrde, podnosy na rastliny, drevené alebo plastové rebríky, stoličky.

21 - Domáce a kuchynské potreby a nádoby, kanvy, cukorničky, čajníky, čajové súpravy, dávkovače mydla, dávkovače papierových uterákov, dávkovače toaletného papiera, demižóny, klieťky pre domáce zvieratá, drôtenky, džbániky, figúrky z porcelánu, zo skla, kuchynské formy a formičky, grily (potreby na opekanie), handry na čistenie, hlboké misy, umývacie huby, hrnce, hrebene, chladiace fľaše, dosky a schránky na chlieb, kefy, zubné kefy, kávové súpravy, vedrá, kvetinnáče, koše na odpadky, kuchynský riad, lisy na ovocie pre domácnosť s výnimkou elektrických, ručné mixéry, ručné mlynčeky, mopy, nabačičky, nádoby na smeti, lieviky, dentálne nite, nočníky,

obaly na mydlo, otvárače na fľaše, panvice, varechy, hrnčeky, špáradlá, pasce na hmyz a hlodavce, koreničky, podnosy, porcelán, neelektrické kuchynské potreby, toaletné pomôcky, sušiaci na bielizeň, dosky na žehlenie, pudrenky, rukavice pre domácnosť, servisy, soľničky, zmetáky, stojany na vajčička, strúhadlá, svietniky, šálky, džbery, ručné šľahače, domáce mlynčeky s výnimkou elektrických, papierové táčce, papierové tanierne, tanierne, plastové nádoby, plastové koše, plastové misy, plastové košíky, tepelnoizolačné nádoby (termosky), tlakové hrnce s výnimkou elektrických, handry na čistenie, výrobky z krištáľového skla, riad z drahých kovov, bytové akvária, kuchynské dosky na krájanie.

22 - Laná, povrazy, kúdel', látka na vypchávkové materiály s výnimkou gumových a plastových, lyko, motúzy, papierové motúzy, pásky na balenie, nepremokavé plachty, textilné baliace vrecká na prepravu a uchovávanie tovarov, siete, stany.

23 - Nite a priadze.

24 - Textilie, bavlnené textílie, cestovné prikrývky, textilné vreckovky, vlnené látky, posteľné pokrývky a prikrývky, posteľná bielizeň, lôžkoviny, menčestre, povlaky na matrace, moskytiéry, nábytkové poťahy, záclony, textilné podšívky, stolová bielizeň, plachty, obliečky, plédy, textilné rolety, utierky, uteráky, spacie vaky nahradzujúce prikrývky, hustá vlnená tkanina s hladkým povrchom (súknó), tkaniny, úplety, záclonovina.

25 - Odevy, obuv, pokrývky hlavy.

26 - Čipky a výšivky, galantérny tovar s výnimkou priadzi, gumené do bielizne, štopkacie hrbíky, ihlice na pletenie a háčkovanie, ihly, stužky, gombíky, škatule na šijacie potreby, umelé kvety, ozdobné ihlice, ozdoby do vlasov, ozdoby na klobúky s výnimkou ozdôb z drahých kovov, ozdoby na šaty, parochne, vlasové stuhy, stužky, pletené šnúry, šnúry na opásanie, pásky na uväzovanie (viazačky), zipsy.

27 - Izolačné podlahové krytiny, koberce, linoleum, podlahové krytiny, predložky, rohožky, tapety s výnimkou textilných, umelé trávniky.

28 - Hry a hračky, automobilové modely, biliardy, boby, topánky na korčuľovanie s pripevnenými korčuľami, zariadenie na bowling, boxerské rukavice, korčule, činky, stolové hry, športové náradie, divadelné masky, golfové vybavenie, gymnastické zariadenia, rybárske vybavenie, hokejky, športový tovar zahrnutý v tejto triede, ako sú bazény, chrániče na píst'aly, nákolenníky, sánky a pod., horolezecký výstroj, hojdačky, šachy, guľky na hranie, hry s kockami, kolky (hra), zariadenie na hry s výnimkou zariadení fungujúcich po pripojení na externú obrazovku alebo monitor, hrkálky, stacionárne bicykle na cvičenie, kolieskové korčule, kolobežky, náradie na lukostreľbu, lyže, surfvacie a vodné lyže, lopty, rybárske náčinie, návnady, ozdoby na vianočné stromčeky s výnimkou osvetľovacích telies a cukrovíniok, golfové palice, lyžiarske palice, plutvy, puky, športové rukavice bejzbalové, boxerské, golfové, hračie, lyžiarske, šermiarske, siete ako športové potreby, skejtbordy, spoločenské hry, stojany na vianočné stromčeky, vianočné stromčeky umelé, šachovnice, lyžiarske viazanie, zábavná pyrotechnika ako petardy, rozbušky ako hračky, hračie karty.

29 - Mäso, ryby, hydina a zverina, mäsové výťažky, konzervované, sušené a tepelne spracované ovocie a zelenina, džemy, marmelády, ovocné zaváraniny, ovocné pretlaky, bujóny, konzervované byliny, konzervovaná cibuľa, konzervovaná šošovica, datle, konzervovaná fazuľa, konzervovaný hrach, hrozienka, huspeniny, pečienky, jedlé oleje a tuky, olivové oleje, ochutené oleje, jogurt, kandizované ovocie, klobásy, salámy, párky, mäsové konzervy, rybacie konzervy, konzervovaná zelenina, kôrovce, krevety (nie živé), kyslá kapusta, langusty s výnimkou živých, konzervované hľuzovky, losos, spracované mandle, margarín, marmeláda, maslo, mäso, mäsové extrakty, mäkkýše (neživé), mliečne nápoje, mliečne výrobky, mlieko, syry, syry údené, tavené, syrové výrobky, syrové korbáčiky, mrazené ovocie, nasolené potraviny, konzervované olivy, spracované orešky, ovocné rôsoly, paštéty, raky s výnimkou živých, paradajkový pretlak, ryby, ovocné a zeleninové šaláty, sardinky, slede, slanina, smotana, sušené vajcia, šľahačka, šunka, údeniny, vajcia, konzervované a sušené huby, jedlá želatína, mrazená zelenina ako polotovary.

30 - Bonbóny, cukor, cukríky, cukrovinky, čaj, čokoláda, čokoládové nápoje, torty, droždie, horčica, pečivo, chlieb, chuťové prísady, jemné pečivo, kakao, kakaové nápoje, kandis ako potrava, ovsená kaša (mliečna), káva, kávoviny, kávové nápoje, keksy, koláče, koreniny, krúpy na ľudskú spotrebu, krupica, kuchynská soľ, kukurica mletá, kukurica pražená, kypriaci prášok, lístkové cesto, majonéza, mäsové pirohy, pirohy ako mrazené polotovary, cestoviny, med, perníky, melasa, potravinárska múka, müsli, muškátové orechy, nové korenie, ocot, sójová omáčka, omáčky, obľátky, vločky, paprika (korenie), čierne korenie, koreniny, pizza, mrazená pizza, pizza v prášku, bábovka v prášku, torty v prášku, pralinky, príchute do koláčov a zákuskov s výnimkou éterických olejov, príchute do nápojov s výnimkou esencií, príchute do potravín (s výnimkou esencií a éterických olejov), príchute (arómy), príchuťi s výnimkou éterických olejov, príchuťi s výnimkou éterických olejov do nápojov, pudinky, ryža, ságo, sendviče, škoricca, sucháre, sušienky, šafran (korenie), škrob ako potrava, tapioka, cestá, cestoviny, cestoviny ako polotovary, vanilín, vanilka, zákusky, koláče, šalátové zálievky, zázvor, zmrzlina, žemle, žuvačky, kečupy, parené buchty, halušky, knedle, palacinky, zemiakové placky, lokše, všetko ako chladené polotovary.

31 - Arašidy, čerstvé zemiaky, čerstvé záhradné bylinky, čerstvá cibuľa, citrusové ovocie, čakanka šalátová, čerstvé ovocie, čerstvá fazuľa, hlávkový šalát, čerstvé huby, čerstvý hrach, čerstvé hrozno, chovateľské a pestovateľské produkty zaradené do tejto triedy, čerstvé plody, čerstvé gaštany, prírodné kvety, kvety sušené na ozdobu, uhorky, orechy, pór, živé ryby, semená rastlín, sezam, tekvica, vianočné stromčeky, čerstvá zelenina.

32 - Nealkoholické nápoje, ovocné a zeleninové šťavy, výťažky z ovocia, pivo, prášky na prípravu šumivých nápojov, príchute a prípravky na nápoje, prípravky na výrobu likérov, sódová voda, minerálky, sirupy, sladové nápoje, stolové vody, srvátkové nápoje, príchute na výrobu nápojov.

33 - Alkoholické esencie, alkoholické nápoje s výnimkou piva, alkoholové extrakty, aperitívy, brandy, destilované nápoje, likéry a pálenky, džin, mušty s alkoholom, koktaily, liehoviny, medovina, rum, saké-víno, vodka, whisky.

34 - Cigaretové filtre, cigaretové papieriky, cigaretové špičky, cigarety, čističe na fajky, cigary, dózy na tabak s výnimkou dóz z drahých kovov, fajky, plyn do zapaľovačov, popolníky s výnimkou popolníkov z drahých kovov, šnupavý tabak, tabak, tabatierky s výnimkou tabatierok z drahých kovov, zapaľovače pre fajčiarov, zápalky.

35 - Reklama, obchodné a podnikateľské informácie, marketingové štúdie, organizačné a ekonomické poradenstvo.

36 - Prenájom a správa nehnuteľností.

39 - Balenie tovaru, skladovanie tovaru, prenájom parkovísk.

40 - Konzervovanie potravín a nápojov.

41 - Výcvik, školenia a skúšanie, hodnotenie spôsobilosti v rámci podnikania, najmä zamestnancov.

42 - Projektová činnosť.

43 - Kaviarne, bufety (rýchle občerstvenie).

(540) COOP JEDNOTA TERNO MARKET

(731) COOP Jednota Slovensko, spotrebné družstvo, Bajkalská 25, 827 18 Bratislava, SK;

(210) 138-2008

(220) 24.1.2008

9 (511) 24, 25, 35, 40

(511) 24 - Uteráky; prikrývky; posteľná bielizeň; osušky pre deti.

25 - Vrchné odevy všetkých veľkostí a druhov materiálov, z ktorých sú uvedené výrobky zhotovené, najmä kabáty, plášte, kombinézy, krátke kabáty, bundy vrátane kapucní i bez nich; svetre; pulóvre; tričká; vesty na bežné nosenie, vrátane vrchných doplnkov, najmä šály, rukavice, pokrývky hlavy všetkých typov a druhov materiálov vrátane šatiek, čeleniek a slnečných šiltov určených tiež na bežné nosenie; vrchné odevy na športové účely, najmä vrchné kabáty, plášte, kombinézy, krátke kabáty, bundy vrátane kapucní i bez nich, svetre, pulóvre, tričká, vesty taktiež určené na športové účely vrátane vrchných doplnkov, najmä šály, rukavice, pokrývky hlavy všetkých typov a druhov materiálov vrátane šatiek, čeleniek a slnečných šiltov určených tiež na športové účely; nohavice všetkých typov a druhov materiálov vrátane gamaší a legín; detské odevy všetkých veľkostí a druhov materiálov, z ktorých sú uvedené výrobky zhotovené, najmä dojčenské dupačky, kabátiky, košieľky na denné nosenie; body - - nočné košieľky; mikiny, tričká, tielka, náteľníky, tepláky, pyžamá, kombinézy; ponožky a podkolenky všetkých veľkostí a druhov materiálov, z ktorých sú výrobky zhotovené, určené na bežné použitie a pre všetky druhy športov vrátane pančúch; košeľe všetkých typov prevedení a druhov materiálov; dámska a pánska spodná bielizeň všetkých veľkostí a druhov materiálov, z ktorých je výrobok zhotovený, určené na bežné použitie, vrátane dámskej a pánskej spodnej bielizne na športové účely; dečka spodná bielizeň všetkých

veľkostí a druhov materiálov, z ktorých sú výrobky zhotovené; detské látkové plienkové nohavice, podbradníky (nie z papiera); výbavička pre novorodenca všetkých veľkostí a druhov materiálov, patriaca do tejto triedy; pyžamá všetkých veľkostí a druhov materiálov vrátane nočných kabátikov; oblečenie určené do dažďa, najmä pláštenka všetkých typov a druhov materiálov; dámske a pánske plavky všetkých veľkostí a druhov materiálov vrátane sprchovacích alebo kúpacích čiapok; dámske a pánske župany všetkých veľkostí a druhov materiálov; detská obuv všetkých veľkostí a druhov materiálov.

35 - Propagačné a reklamné služby; organizovanie výstav na komerčné a reklamné účely; sprostredkovateľská činnosť v oblasti obchodu s uvedenými výrobkami; poradenstvo v obchodnej činnosti a v oblasti reklamy; marketing; informačný servis; nábor zamestnancov; výber osôb pomocou psychologických testov; výber pracovníkov; personálne poradenstvo pre pracovníkov; sprostredkovanie zamestnania; maloobchodná a veľkoobchodná činnosť s textilom, vlnou, bižutériou, módnymi doplnkami, suvenírmi, ozdobnými predmetmi, šitými módnymi odevmi, s dojčenskými a detskými odevmi, doplnkami vrátane bielizne a s koženými odevmi.

40 - Výroba, šitie dojčenských a detských odevov, doplnkov vrátane bielizne; šitie kožených odevov; šitie pánskych a dámskych zákazkových odevov, konfekcie a bielizeň; šitie módných odevov; šitie odevov, odevných doplnkov, koženej galantérie; spracovanie odevov, konfekcie, bielizeň.

(540) AUTEX MODE

(731) Chmelař Leoš, V Aleji 621, 549 01 Nové Město nad Metují, CZ;

(740) Beleščák Ladislav, Ing., Piešťany, SK;

(210) 139-2008

(220) 25.1.2008

9 (511) 5, 30

(511) 5 - Dietetické výrobky, posilňujúce požívatiny, extrakty a potravinové doplnky na zlepšenie fyzickej, psychickej a zdravotnej kondície, špeciálne potraviny pre športovcov, rekonvalescentov a osoby so zvýšenou zdravotnou, fyzickou a pracovnou záťažou, potravinové doplnky obohatené a o vitamíny, minerály a proteíny, cereálne výrobky.

30 - Obilné výrobky určené na ľudskú výživu, ako vločky, trvanlivé pečivo, sucháre, extrudované pečivo a pochutiny, müsli, müsli výrobky a zmesi, extrudované sójové výrobky, cereálne pečivo, kukuričné, ovsené a pšeničné vločky, cereálne tyčinky, cukrárske výrobky, náplne, krémy, polevy, cukrovinky, zmrzlina, mrazené krémy.

(540) Fit Biscuit

(731) ÚSOVSKO a. s., Klopina 33, 789 73 Úsov, CZ;

(740) Tomeš Pavol, Ing., Bratislava, SK;

(210) 140-2008

(220) 25.1.2008

9 (511) 5, 30

(511) 5 - Dietetické výrobky, posilňujúce potraviny, extrakty a potravinové doplnky na zlepšenie fyzickej, psychickej a zdravotnej kondície, špeciálne potraviny pre športovcov, rekonvalescentov a osoby so zvýšenou zdravotnou, fyzickou a pracovnou záťažou, potravinové doplnky obohatené o vitamíny, minerály a proteíny, cereálne výrobky.

30 - Obilné výrobky, určené na ľudskú výživu, ako vložky, určené na spotrebu, trvanlivé pečivo, sucháre, extrudované pečivo a pochutiny, müsli, müsli výrobky a zmesi, extrudované sójové výrobky, cereálne pečivo, kukuričné, ovsené a pšeničné vložky, cereálne tyčinky, cukrárske výrobky, náplne, krémy, polevy, cukrovinky, zmrzlina, mrazené krémy.

(540)

(731) ÚSOVSKO a. s., Klopina 33, 789 73 Úsov, CZ;

(740) Tomeš Pavol, Ing., Bratislava, SK;

(210) 163-2008

(220) 25.1.2008

9 (511) 9, 35, 36, 38, 42

(511) 9 - Bankomaty, programy, ako programy obsluhujúce počítač, programy obsluhujúce bankomaty, programy pre výpočtovú techniku a programy pre elektronické zariadenia patriace do triedy 9 vyžadujúce riadiaci program, výpočtová technika; elektronické zariadenia patriace do triedy 9, softvér na nosičoch.

35 - Automatizované spracovanie dát, poradenská činnosť v oblasti automatizovaného spracovania dát, činnosť organizačných a ekonomických poradcov.

36 - Sprostredkovanie služieb v oblasti bezhotovostného platobného styku, prenájom (lízing) bankomatov.

38 - Poskytovanie neverejných dátových telekomunikačných služieb.

42 - Programovanie, tvorba softvéru, poradenská činnosť v obore riadiacich informačných systémov.

(540)

(591) modrá, zelená

(731) Global Payments Europe, s.r.o., V Olšinách 80/626, 100 00 Praha, Strašnice, CZ;

(740) Kubínyi Peter, Bc., Trenčín, SK;

(210) 185-2008

(220) 31.1.2008

9 (511) 2, 9, 16, 37, 42

(511) 2 - Tonery do tlačiarní, atramentové náplne.

9 - Výpočtová technika, tlačiarne, faxy, mobilné telefóny, zariadenia na snímanie čiarových kódov - snímače čiarových kódov, počítače a terminály, zariadenia na tlač čiarových kódov - tlačiarne, RFID systémy - čítačky a tlačiarne RFID, WiFi siete, rádiový frekvenčné bezdrôtové siete, softvér.

16 - Kopírovacie zariadenia, etikety, visačky, termotransferové pásky.

37 - Servisné služby výpočtovej a kancelárskej techniky, tvorba systémov čiarových kódov.

42 - Projekty počítačových sietí.

(540)

(591) červená, biela

(731) Plíhal Martin, Zelená 242 - Bradlec, 293 06 Kosmonosy, CZ; Šikýř Josef, Ing., Sellnerova 284, 293 01 Debř, CZ;

(740) Križan Róbert, JUDr., Ing., Bratislava, SK;

(210) 188-2008

(220) 31.1.2008

9 (511) 11, 35, 36, 37, 39, 40

(511) 11 - Klimatizačné zariadenia, teplovodné vykurovacie zariadenia, výhrevné kotly.

35 - Zásobovacie služby pre tretie osoby (nákup tovarov a služieb pre iné podniky).

36 - Prenájom nehnuteľností, správa nehnuteľností, sprostredkovanie (maklérstvo).

37 - Inštalácia a opravy výťahov, inštalácia a opravy vykurovacích zariadení, montáž a opravy výťahov, inštalácia, údržba a opravy strojov, oprava opotrebovaných alebo poškodených strojov, inštalácia a opravy klimatizačných zariadení, inštalovanie a opravy elektrických spotrebičov, údržba a opravy horákov, klampiárstvo a inštalatérstvo, prenájom stavebných strojov a zariadení, stavebníctvo (stavebná činnosť).

39 - Distribúcia energie, prenájom automobilov, prenájom dopravných prostriedkov, prenájom vozidiel, rozvod vody.

40 - Spájanie materiálov na objednávku pre tretie osoby, výroba energie, zváranie.

(540) ENERGOBYT

(731) ENERGOBYT s.r.o. Humenné, Lipova 1, 066 01 Humenné, SK;

(210) 196-2008

(220) 31.1.2008

9 (511) 24, 35, 40

(511) 24 - Uteráky; prikrývky; posteľná bielizeň.

35 - Propagačné a reklamné služby; organizovanie výstav na komerčné a reklamné účely; poradenstvo v obchodnej činnosti a v oblasti reklamy; marketing; informačný servis; nábor zamestnancov; personálne poradenstvo; sprostredkovateľne práce; výber osôb pomocou psychologických testov; maloobchodný a veľkoobchodný predaj kožených odevov; maloobchodný a veľkoobchodný predaj šitých módných odevov; maloobchodný a veľkoobchodný predaj textilu, vlny, bižutérie, módných doplnkov, suvenírov a ozdobných predmetov.

40 - Výroba, šitie dojčenských a detských odevov, doplnkov vrátane bielizne; šitie kožených odevov; šitie pánskych a dámskych zákazkových odevov, konfekcie a bielizne; šitie módných odevov; šitie odevov, odevných doplnkov, koženej galantérie; spracovanie odevov, konfekcie, bielizne.

(540) AUTEX

(731) Chmelář Leoš, V Aleji 621, 549 01 Nové Město nad Metují, CZ;

(740) Beleščák Ladislav, Ing., Piešťany, SK;

(210) 199-2008

(220) 1.2.2008

9 (511) 18, 35, 39

(511) 18 - Aktovky, kufríky, batohy, cestovné kufre, cestovné tašky, dáždniky, diplomatické kufríky, kabelky, kľúčenky (kožená galantéria), kožené alebo kožou potiahnuté škatule, kufríky na toaletné potreby, nákupné tašky, peňaženky, puzdrá a obaly na doklady, puzdrá na navštívenky, kožené vrecká, kožené puzdrá na drobné predmety.

35 - Maloobchodné a veľkoobchodné služby v oblasti galantérie, koženej galantérie, cestovných tašiek a cestovných potrieb; kancelárie zaoberajúce sa dovozom a vývozom, poradenstvo v obchodnej činnosti, obchodné alebo podnikateľské informácie, organizovanie komerčných alebo reklamných výstav a veľtrhov, predvádzanie tovaru; reklama, online reklama na internete, obchodné sprostredkovanie uvedených služieb, sprostredkovanie obchodu s tovarom, predovšetkým s tovarom v triede 18.

39 - Donáška a dovoz tovarov; zásielkové služby; skladovanie tovaru; prevádzkovanie skladov; logistika; zasielateľstvo; balenie tovaru; poradenstvo a sprostredkovanie v oblasti dopravy alebo skladovania; prenájom skladísk; prenájom a požičiavanie skladovacích kontajnerov; doručovacie služby; dovoz a doprava tovaru.

(540) AGAME

(731) BAGIMPEX, s.r.o., Pribišská 25, 841 05 Bratislava, SK;

(210) 200-2008

(220) 1.2.2008

9 (511) 18, 35, 39

(511) 18 - Aktovky, kufríky, batohy, cestovné kufre, cestovné tašky, dáždniky, diplomatické kufríky, kabelky, kľúčenky (kožená galantéria), kožené alebo kožou potiahnuté škatule, kufríky na toaletné potreby, nákupné tašky, peňaženky, puzdrá a obaly na doklady, puzdrá na navštívenky, kožené vrecká, kožené puzdrá na drobné predmety.

35 - Maloobchodné a veľkoobchodné služby v oblasti galantérie, koženej galantérie a cestovných tašiek a cestovných potrieb; kancelárie zaoberajúce sa dovozom a vývozom, poradenstvo v obchodnej činnosti, obchodné alebo podnikateľské informácie, organizovanie komerčných alebo reklamných výstav a veľtrhov, predvádzanie tovaru; obchodné sprostredkovanie uvedených služieb, sprostredkovanie obchodu s tovarom, predovšetkým s tovarom v triede 18.

39 - Donáška a dovoz tovarov; zásielkové služby; skladovanie tovaru; prevádzkovanie skladov; logistika; zasielateľstvo; balenie tovaru; poradenstvo a sprostredkovanie v oblasti dopravy alebo skladovania; prenájom skladísk; prenájom a požičiavanie skladovacích kontajnerov; doručovacie služby; dovoz a doprava tovaru.

(540) ETERNITY

(731) BAGIMPEX, s.r.o., Pribišská 25, 841 05 Bratislava, SK;

(210) 208-2008

(220) 4.2.2008

9 (511) 9, 16, 35, 38

(511) 9 - Telefónne zoznamy, zoznamy adries, periodická, sprievodcovia, kalendáre, ročenky na všetkých druhoch elektronických nosičov vrátane zoznamov liekov, adries lekární a informácií určených pre laickú aj odbornú verejnosť; zvukové záznamy, obrazové záznamy, záznamy dát, nosiče, najmä platne, diskety, pásky, kazety, zásobníky a karty nesúce záznam alebo určené na nahrávanie zvukového záznamu, videozáznamu, záznamu dát, pojmov, hier, grafov, textov, programov a informácií, počítačové programy a hry, videohry, elektronické hry, pamäťové nosiče, kompaktné disky, CD ROM nosiče, elektricky, magneticky a opticky zaznamenané dáta pre počítače; softvér.

16 - Tlačoviny, periodická tlač, neperiodická tlač, knihy; telefónne zoznamy, zoznamy adries, sprievodcovia, kalendáre, ročenky, diáre, mapy a skladačky, manuály vrátane zoznamov liekov, adries lekární a informácií určených pre laickú aj odbornú verejnosť; tlačiarenské výrobky všetkých druhov; papierové nosiče informácií; noviny, inzertné noviny.

35 - Priamy marketing; komercionalizácia a publicita v tlačovinách; reklamná činnosť všetkých druhov, inzertné služby, rozosielanie tlačiarenských výrobkov reklamného charakteru; sprostredkovanie v oblasti reklamy a inzercie, služby propagačné a inzertné; vydateľská a nakladateľská činnosť v oblasti reklamy.

38 - Telematické služby, audiotextové služby, elektronická dátová sieť, pagingová sieť; komunikácia prostredníctvom počítačov a počítačových terminálov alebo medzi počítačmi a počítačovými terminálmi, komunikácia pomocou siete internetu, prenos odkazov a informácií pomocou počítačov, spojenie prístupov do báz dát, online (spojené telekomunikačné) služby, prenos informácií pomocou počítačových sietí; dátové telekomunikačné služby, rozširovanie elektronických periodík, telefonické služby.

(540)

www.GoPages.sk

(591) červená

(731) MEDIATEL, spol. s r. o., Prešovská 38/B, 821 02 Bratislava, SK;

(210) 209-2008

(220) 4.2.2008

9 (511) 9, 16, 35, 38

(511) 9 - Telefónne zoznamy, zoznamy adries, periodiká, sprievodcovia, kalendáre, ročenky na všetkých druhoch elektronických nosičov vrátane zoznamov liekov, adries lekární a informácií určených pre laickú aj odbornú verejnosť; zvukové záznamy, obrazové záznamy, záznamy dát, nosiče, najmä platne, diskety, pásky, kazety, zászobníky a karty nesúce záznam alebo určené na nahrávanie zvukového záznamu, videozáznamu, záznamu dát, pojmov, hier, grafov, textov, programov a informácií, počítačové programy a hry, videohry, elektronické hry, pamäťové nosiče, kompaktné disky, CD ROM nosiče, elektricky, magneticky a opticky zaznamenané dáta pre počítače; softvér.

16 - Tlačoviny, periodická tlač, neperiodická tlač, knihy; telefónne zoznamy, zoznamy adries, sprievodcovia, kalendáre, ročenky, diáre, mapy a skladačky, manuály vrátane zoznamov liekov, adries lekární a informácií určených pre laickú aj odbornú verejnosť; tlačiarenské výrobky všetkých druhov; papierové nosiče informácií; noviny, inzertné noviny.

35 - Priamy marketing; komercializácia a publicita v tlačovinách; reklamná činnosť všetkých druhov, inzertné služby, rozosielanie tlačiarenských výrobkov reklamného charakteru; sprostredkovanie v oblasti reklamy a inzercie, služby propagačné a inzertné; vydavateľská a nakladateľská činnosť v oblasti reklamy.

38 - Telematické služby, audiotextové služby, elektronická dátová sieť, pagingová sieť; komunikácia prostredníctvom počítačov a počítačových terminálov alebo medzi počítačmi a počítačovými terminálmi, komunikácia pomocou siete internetu, prenos odkazov a informácií pomocou počítačov, spojenie prístupov do báz dát, online (spojené telekomunikačné) služby, prenos informácií pomocou počítačových sietí; dátové telekomunikačné služby, rozširovanie elektronických periodík, telefonické služby.

(540)

GoPages

(591) červená

(731) MEDIATEL, spol. s r. o., Prešovská 38/B, 821 02 Bratislava, SK;

(210) 211-2008

(220) 4.2.2008

9 (511) 35, 37, 40, 42

(511) 35 - Maloobchodné a veľkoobchodné služby so stavebným materiálom a súvisiacim tovarom, poradenské služby v podnikovom manažmente pri predaji tovarov a služieb, poradenstvo a manažment pre podniky, dekorácia a aranžovanie výkladov, obchodný manažment, sprostredkovanie nákupu a predaja tovarov, reklama, organizovanie výstav na reklamné a obchodné účely, rozširovanie reklamných oznamov, predvádzanie tovaru, rozširovanie reklamných materiálov zákazníkom (letáky, prospekty, tlačivá, vzorky), zasielanie reklamných materiálov zákazníkom, vydávanie a aktualizovanie reklamných materiálov, distribúcia vzoriek, obchodný alebo podnikateľský prieskum, prenájom reklamných materiálov, uverejňovanie reklamných textov, vydávanie reklamných alebo náborových textov, televízna reklama, reklamné agentúry, organizovanie reklamných hier na propagáciu predaja, prieskum trhu, prieskum verejnej mienky, prenájom reklamných priestorov, prenájom reklamných plôch, podpora predaja (pre tretie osoby), spracovanie textov, ponuka, sprostredkovanie a výber tovaru prostredníctvom katalógu, marketing, pomoc pri podnikaní, podnikateľské informácie, overovanie obchodných transakcií, zabezpečovanie obchodných transakcií (pre tretie osoby), reklamná a inzertná činnosť prostredníctvom telefónnej dátovej alebo informačnej siete, poskytovanie informácií a iných informačných produktov reklamného charakteru, prenájom reklamných informačných a komunikačných miest, sprostredkovanie v obchodných vzťahoch, služby riadenia ľudských zdrojov, vzťahy s verejnosťou (prieskum vzťahov medzi podnikmi, inštitúciami a spoločenským prostredím), zásielkové reklamné služby, zbieranie údajov do počítačových databáz, zoraďovanie údajov v počítačových databázach, obchodné sprostredkovanie služieb uvedených v triedach 35, 37 a 42.

37 - Vykonávanie inžinierskych, priemyselných, bytových a občianskych stavieb, prípravné a pomocné stavebné práce, čistenie, čistenie exteriérov a interiérov, čistenie komínov, prenájom čistiacich strojov, inštalácia a opravy chladiacich a klimatizačných zariadení, informácie o opravách, izolovanie proti vlhkosti, izolovanie stavieb, odborné poradenstvo týkajúce sa montáže plastových a drevených okien a dverí, stavebných prác a zateplovania budov, klampiarstvo a inštalatérsvo, inštalácia, čistenie a údržba kotlov, montáž kuchynských zariadení, montáž a opravy vzduchotechnických zariadení, montáž a opravy klimatizačných zariadení, montáž a opravy vykurovacích zariadení, montáž, inštalácia a opravy okien, dverí a iných stavebných prvkov, montáž, kladenie, servis, sanácie a opravy podláh a parkiet, realizácia fasád so zateplením a bez zateplenia, exteriérové a interiérové maľovanie a natieranie, montovanie lešení, murárstvo, údržba nábytku, montáž a opravy pecí, pokrývačské práce na strechách, inštalácia a opravy požiarnych hlásičov a poplašných systémov proti vlámaniu, stavebné informácie, dozor nad stavbami, demolácia budov, tapetovanie, montovanie a opravy telefónov, reš-

taurovanie a opravy umeleckých stolárskych výrobkov, utesňovanie stavieb a budov, inštalácia a opravy výťahov.

40 - Povrchové úpravy kovov, dreva, plastov, spracovávanie, opracovávanie a tvárnenie kovov, dreva a plastov, úprava a spracovanie kovových materiálov, pokovovanie, plátovanie, ponikľovanie, kováčstvo, zvaračské práce, frézovanie, galvanizácia, pozinkovanie, hoblňovanie, chrómovanie, zámočnícke služby, rytie, gravírovanie, informácie o spracovaní a úprave materiálov, recyklácia odpadu, poradenská a konzultačná činnosť pri spracovaní a úprave kovov všetkých druhov.

42 - Architektonické poradenstvo, interiérová výzdoba, projektovanie stavieb, grafický dizajn, navrhovanie (priemyselný dizajn), navrhovanie obalov, obalový dizajn, odborné technické poradenstvo týkajúce sa počítačov a príslušenstva k nim, priemyselný dizajn, štúdie technických projektov, projektová činnosť, umelecký dizajn, výskum a vývoj nových výrobkov (pre zákazníkov), vypracovanie stavebných výkresov, zememeračstvo, dizajn nábytku a bytového zariadenia.

(540)



(591) červená, čierna, biela

(731) LIBRA FUN s.r.o., Švermova 37, 974 04 Banská Bystrica, SK;

(740) Belička Ivan, Ing., Banská Bystrica, SK;

(210) 216-2008

(220) 6.2.2008

9 (511) 35, 41, 42

(511) 35 - Sprostredkovateľská činnosť v oblasti tovarov a služieb s meracou a metrologickou tematikou, automatizované spracovanie dát v administratívnej, komerčnej informačnej kancelárii, marketing, marketingové štúdie, obchodné administratívne služby, obchodné alebo podnikateľské informácie, obchodný alebo podnikateľský prieskum, obchodný manažment a podnikové poradenstvo, reklama, reklamná a propagačná činnosť, poskytovanie obchodných alebo podnikateľských informácií, prieskum trhu, profesionálne obchodné alebo podnikateľské poradenstvo, rozmnožovanie a kopírovanie dokumentov, sekretárske služby, spracovanie textov, uverejňovanie reklamných textov, vedenie kartoték v počítači, vedenie účtovných kníh, vydávanie a aktualizovanie reklamných materiálov, zbieranie údajov do počítačových databáz, zaraďovanie údajov v počítačových databázach, zostavovanie výpisov z účtov, zhromažďovanie, zoraďovanie dát v platobnom styku, obchodné sprostredkovanie služieb v uvedených triedach 35, 41 a 42.

41 - Fotografická reportáž, fotografovanie, digitálne fotografovanie, spracovanie digitálnej fotografie, tvorba aerofotosnímkov, tvorba videozáznamov na zmluvnom základe, požičiavanie nahratých nosičov zvukových, obrazových a zvukovo-obrazových záznamov, vydávanie periodických a neperiodických publikácií s výnimkou reklamných, vydavateľská činnosť s výnimkou vydávania reklamných textov, výchovno-vzdelávacia činnosť v oblasti metrologie, vydavateľská činnosť v oblasti metrologie.

kovo-obrazových záznamov, vydávanie periodických a neperiodických publikácií s výnimkou reklamných, vydavateľská činnosť s výnimkou vydávania reklamných textov, výchovno-vzdelávacia činnosť v oblasti metrologie, vydavateľská činnosť v oblasti metrologie.

42 - Meranie a výpočty, metrologia, kalibrácia, optické merania, certifikácia meracích prístrojov a zariadení, kontrola kvality, skúšky materiálov, tvorba geografických informačných systémov, projekčná činnosť, štúdie technických projektov, prenájom skúšobných, testovacích, kalibračných, meracích a projektovacích strojov a prístrojov, technický prieskum, expertízy (inžinierske práce), poradenská, konzultačná a projektová činnosť v oblasti metrologie, certifikácie a skúšobníctva a kontroly kvality, výskum v oblasti fyziky.

(540)



(731) IMH, spol. s r.o., L. Janáčka 22, 917 00 Trnava, SK;

(740) Belička Ivan, Ing., Banská Bystrica, SK;

(210) 217-2008

(220) 6.2.2008

9 (511) 35, 41, 42

(511) 35 - Sprostredkovateľská činnosť v oblasti tovarov a služieb s meracou a metrologickou tematikou, automatizované spracovanie dát v administratívnej, komerčnej informačnej kancelárii, marketing, marketingové štúdie, obchodné administratívne služby, obchodné alebo podnikateľské informácie, obchodný alebo podnikateľský prieskum, obchodný manažment a podnikové poradenstvo, reklama, reklamná a propagačná činnosť, poskytovanie obchodných alebo podnikateľských informácií, prieskum trhu, profesionálne obchodné alebo podnikateľské poradenstvo, rozmnožovanie a kopírovanie dokumentov, sekretárske služby, spracovanie textov, uverejňovanie reklamných textov, vedenie kartoték v počítači, vedenie účtovných kníh, vydávanie a aktualizovanie reklamných materiálov, zbieranie údajov do počítačových databáz, zaraďovanie údajov v počítačových databázach, zostavovanie výpisov z účtov, zhromažďovanie, zoraďovanie dát v platobnom styku, obchodné sprostredkovanie služieb v uvedených triedach 35, 41 a 42.

41 - Fotografická reportáž, fotografovanie, digitálne fotografovanie, spracovanie digitálnej fotografie, tvorba aerofotosnímkov, tvorba videozáznamov na zmluvnom základe, požičiavanie nahratých nosičov zvukových, obrazových a zvukovo-obrazových záznamov, vydávanie periodických a neperiodických publikácií s výnimkou reklamných, vydavateľská činnosť s výnimkou vydávania reklamných textov, výchovno-vzdelávacia činnosť v oblasti metrologie, vydavateľská činnosť v oblasti metrologie.

42 - Meranie a výpočty, metrologia, kalibrácia, optické merania, certifikácia meracích prístrojov a zariadení, kontrola kvality, skúšky materiálov, tvorba geografických informačných systémov, projekčná činnosť, štúdie technických projektov, prenájom skúšobných, testovacích, kalibračných, meracích a projektovacích strojov a prístrojov, technický prieskum, expertízy (inžinierske práce), poradenská, konzultačná a projektová činnosť v oblasti metrologie, certifikácie a skúšobníctva a kontroly kvality, výskum v oblasti fyziky.

(540)

kvalita života

(731) IMH, spol. s r.o., L. Janáčka 22, 917 00 Trnava, SK;

(740) Belička Ivan, Ing., Banská Bystrica, SK;

(210) 224-2008

(220) 7.2.2008

9 (511) 35, 39, 41

(511) 35 - Obchodné sprostredkovanie vystúpení a účinkovanie výkonných umelcov, interpretov, zabávačov, moderátorov, tanečníkov, spevákov, speváčok, súborov, dychových a ľudových hudieb SR a hudobných skupín rôznych žánrov; maloobchodné a veľkoobchodné služby s CD, MC, DVD nosičmi; obchodné sprostredkovanie tvorby, predaja a distribúcie CD, MC a DVD nosičov. 39 - Distribúcia CD, MC a DVD nosičov na dobierku.

41 - Zábava, pobavenie; výroba hudobno-zábavných televíznych programov, čiastkových a ucelených rozhlasových programov; účinkovanie výkonných umelcov, interpretov, zabávačov, moderátorov, tanečníkov, spevákov, speváčok, súborov, dychových a ľudových hudieb SR a hudobných skupín rôznych žánrov; tvorba CD, MC a DVD nosičov; služby nahrávacích štúdií, organizovanie živých vystúpení; organizovanie plesov; organizovanie a vedenie koncertov; služby poskytované orchestrami; plánovanie a organizovanie večierkov.

(540) AKCENT PARÁDA

(731) Jakubec Martin, Skalická cesta 7, 831 02 Bratislava, SK;

(210) 234-2008

(220) 7.2.2008

9 (511) 29, 30, 35, 39

(511) 29 - Konzervované, sušené a varené ovocie.
30 - Čaj, čajové výťažky, náhradky čaju, čajové príchuť.
35 - Reklama.
39 - Balenie tovarov.

(540)



(591) zelená, žltá, červená, čierna, biela

(731) BALIARNE OBCHODU, a. s. POPRAD, Hraničná 664/16, 058 01 Poprad, SK;

(740) Žuffa Ladislav, Ing., Poprad, SK;

(210) 236-2008

(220) 7.2.2008

9 (511) 35, 38, 41, 42

(511) 35 - Systematizácia informácií do databáz, reklamná, inzertná a propagačná činnosť, marketing, sprostredkovanie obchodu, automatizované spracovanie dát, poskytovanie informácií v oblasti obchodu, propagácie, reklamy a v ďalších oblastiach obsiahnutých v tejto triede, marketingová činnosť, prieskumy trhu, šírenie obchodných informácií prostredníctvom informačných a telekomunikačných sietí - poskytovanie obchodných informácií, prevádzkovanie internetového serveru a prevádzkovanie internetového portálu v rámci tejto triedy prezentácia výrobkov v komunikačných médiách pre maloobchod, reklama na počítačovej komunikačnej sieti, online nákupné a predajné služby, elektronická koordinácia a spracovávanie ponuky a dopytu medzi kupujúcimi a predávajúcimi, služby objednávkového prístupu a informačné služby pre kupujúcich a predávajúcich, sprostredkovateľské a obstarávateľské služby v obchodnej oblasti, monitoring trhového prostredia prostredníctvom siete internet, poskytovanie pomoci pri prevádzke obchodu a súvisiaca reklamná, informačná, sprostredkovateľská a obstarávateľská činnosť, ako vedenie databázy účastníkov, párovanie konkrétnych dopytov s ponukou účastníckych subjektov, zhromažďovanie, poskytovanie, triedenie, preklad alebo iné spracovávanie obchodných alebo podnikateľských informácií vrátane vytvárania, spracovania a triedenia dát v rámci databáz, pomoc pri riadení obchodnej činnosti, šírenie propagačných informácií, najmä systematizácia informácií do počítačových databáz.

38 - Prenos správ a informácií, sprostredkovanie elektronického či telekomunikačného spojenia, poskytovanie prístupu k počítačovým serverom, informačné služby na internete, najmä platné či bezplatné sprístupňovanie a uverejňovanie informácií prostredníctvom internetu, poskytovanie informácieho servisu prostredníctvom telefónu, mobilnej telekomunikačnej siete, internetu, poskytovanie prístupu na online informačné služby a databázy, prenos, platné či bezplatné poskytovanie

informácií, predmetom ktorého môže byť akákoľvek dátová položka obsiahnutá v databázach, online informačné a databázové služby, komunikačné služby prostredníctvom internetu, vonkajších a vnútorných sietí, šírenie elektronických tlačovín, časopisov, periodík a kníh prostredníctvom počítačovej, dátovej, elektronickej, telekomunikačnej alebo informačnej siete, prevádzkovanie informačnej a dátovej siete, poskytovanie prístupov k počítačovým databázam.

41 - Elektronické publikovanie (DTP), poskytovanie online publikácií, organizovanie súťaží, prevádzkovanie hier on-line z počítačovej siete, vydávanie kníh a časopisov online, informácie o možnostiach zábavy, informácie o možnostiach rekreácie, informácie o výchove a vzdelávaní, informácie o možnostiach rozptýlenia, publikovania a vydávania kníh, časopisov a magazínov, služby v oblasti vzdelávania, zábavy a športu, digitálne spracovanie obrazu.

42 - Štruktúrovanie a programovanie či iné vytváranie databáz, iných dátových systémov a aplikácií na ich spracovanie, vrátane poskytovania prístupu k nim a ich inštalácie, zavádzania, aktualizácie a údržby, návrhy, štruktúrovanie a programovanie či iné vytváranie internetových či intranetových počítačových stránok a nástienok (webpages a websites) a internetových či intranetových aplikácií, vrátane ich inštalácie, zavádzania, aktualizácie a údržby, hostovanie (poskytovanie voľného priestoru) pre internetové či intranetové počítačové stránky a nástienky (webpages a websites) alebo hostovanie (poskytovanie voľného priestoru) v rámci týchto stránok či nástienok, hostovanie (poskytovanie voľného priestoru) pre internetové či intranetové aplikácie, prevod (konverzia) počítačových programov, dát či iných údajov v elektronickej podobe z rôznych formátov do iných formátov, prevod (konverzia) dokumentov, dát či iných údajov z fyzických médií na elektronické médiá, tvorba softvéru, tvorba počítačovej databázy, vývoj, úpravy, prenájom programového vybavenia, vývoj programov, programovanie pre počítače, rešerše technických dát a vypracovanie technických správ, tvorba a údržba webových stránok, výskum a vývoj softvéru, poradenstvo v oblasti softvéru a výpočtovej techniky, grafické služby, počítačová grafika, webový dizajn, návrhy, štruktúrovanie a programovanie či iné vytváranie počítačových programov a počítačových systémov, najmä programového vybavenia internetových, intranetových či iných sieťových serverov, serverových staníc a systémov, vrátane ich inštalácie, zavádzania, aktualizácie a údržby; aplikácia softvéru potrebného na prevádzku internetového servera či portálu.

(540)

123dopyt.sk

(591) čierna, biela, červená

(731) B2M.CZ s.r.o., Sluneční náměstí 2583/11, 155 00 Praha, CZ;

(740) Mešková Viera, Ing., Bratislava, SK;

(210) 260-2008

(220) 13.2.2008

9 (511) 9, 38, 42

(511) 9 - Elektrické a elektronické komunikačné a telekomunikačné prístroje a nástroje; komunikačné a telekomunikačné prístroje a nástroje; elektrické a elektronické prístroje a nástroje, všetky na spracovanie, zaznamenávanie, ukladanie, prenos, vyhľadávanie alebo príjem dát; prístroje a nástroje na zaznamenávanie, prenos, zosilňovanie alebo reprodukciu zvuku, obrazu, informácií alebo kódovaných údajov; fotoaparáty a kamery; fotografické prístroje, nástroje a zariadenia; prístroje, nástroje a zariadenia na spracovávanie obrazu; televízne a rádiové prístroje a nástroje; telekomunikačné, rádiové a televízne vysielacie a prijímače; prístroje umožňujúce prístup k vysielaným alebo prenášaným programom; hologramy; počítače; periférne zariadenia k počítačom; programované elektronické obvody nesúce údaje; počítačové programy; počítačový softvér; disky, pásky a vodiče, všetky ako magnetické nosiče údajov; nenahrané a nahrané magnetické karty; dátové karty; pamäťové karty; inteligentné čipové karty (smart cards); karty s mikroprocesormi; karty s integrovanými obvodmi; elektronické identifikačné karty; telefónne karty; telefónne kreditné karty; kreditné karty; debetné karty; karty pre elektronické hry určené na používanie s telefónmi; CD ROM-y; magnetické, digitálne a optické nosiče dát; magnetické, digitálne a optické médiá na nahrávanie a ukladanie dát (nenahrané a nahrané); počítačový softvér dodávaný z internetu; elektronické publikácie (kopírovateľné) poskytované online z počítačových databáz alebo internetu; počítačový softvér a telekomunikačné prístroje (vrátane modemov) umožňujúce pripojenie k databázam, lokálnym počítačovým sieťam a internetu; počítačový softvér umožňujúci telekonferenčné, videokonferenčné a videofónne služby; počítačový softvér umožňujúci prehľadávanie a vyhľadávanie dát; počítačový softvér umožňujúci prístup k databázam, telekomunikačným službám, počítačovým sieťam a elektronickým výveskám; softvér pre počítačové hry; digitálna hudba (kopírovateľná) poskytovaná z počítačových databáz alebo internetu; digitálna hudba (kopírovateľná) poskytovaná z MP3 webových internetových stránok; zariadenia na prehrávanie hudby získanej z internetu; MP3 prehrávače; fotografie, obrázky, grafiky, zvukové bajty, filmy, videá a audiovizuálne programy (kopírovateľné) poskytované online alebo z počítačových databáz, internetu alebo internetových webových stránok; diaľkové monitorovacie prístroje a nástroje; počítačový softvér na diaľkové monitorovanie; satelitné vysielacie a prijímače; telekomunikačné a vysielacie satelity; rádiotelefónne signalizačné stanice a telefónne stôžiare; elektrické vodiče a káble; optické káble; odporové vodiče; elektródy; telekomunikačné systémy a zariadenia; terminály pre telefónne siete; telefónne ústredne; zariadenia na vstup, ukladanie, konverziu a spracovanie telekomunikačného signálu; telefónne zariadenia; zariadenia na pevné, prenosné, mobilné, hands-free alebo zvukovo aktívované telefóny; multimediálne terminály; inter-

aktívne terminály pre zobrazovanie a objednávanie tovaru a služieb; pagingové, rádiopagingové a rádiotelefonné prístroje a nástroje; telefóny, mobilné telefóny a telefónne slúchadlá; faxové prístroje; príslušenstvo k telefónom a telefónnym slúchadlám a súpravám; adaptéry na použitie s telefónmi; nabíjačky batérií na použitie s telefónmi; jednotky na upevnenie na stole alebo v aute so zabudovanými reproduktormi umožňujúce používanie telefónnych súprav bez držania rukami (hands-free); držiaky telefónnych súprav do vozidiel; tašky a puzdrá a obaly špeciálne upravené na uchytanie alebo nosenie prenosných telefónov a telefónnych zariadení a príslušenstva; počítačové osobné organizéry; antény; batérie; mikroprocesory; klávesnice; modemy; kalkulačky; displejové obrazovky; elektronické systémy globálnej navigácie; elektronické navigačné, sledovacie a zameriavacie zariadenia a prístroje; monitorovacie (iné ako in-vivo monitorovacie) prístroje a nástroje; rádiové prístroje a nástroje; elektrické riadiace, testovacie (iné ako in-vivo testovacie), signalizačné, kontrolné a učebné prístroje a nástroje; optické a elektrooptické prístroje a nástroje; videofilmy; audiovizuálne prístroje a zariadenia; prístroje a zariadenia na elektronické hry; elektrické a elektronické príslušenstvo a periférne zariadenia určené a upravené na používanie s počítačmi, s audiovizuálnymi prístrojmi a so zariadeniami a prístrojmi na elektronické hry; časti a príslušenstvo k všetkým uvedeným tovarom.

38 - Telekomunikačné služby; komunikačné služby; telefónne služby, služby mobilných telefónov, faxové služby, telexové služby, služby zberu a prenosu správ a odkazov, rádiové pagingové služby, presmerovanie hovorov, telefónny záznamník, informácie o telefónnych číslach a služby elektronickej pošty; prenos, doručovanie a príjem zvuku, dát, obrazov, hudby a informácií; služby doručovania elektronických správ; online informačné služby týkajúce sa telekomunikácií; služby výmeny dát; prenos dát prostredníctvom telekomunikácií; satelitné komunikačné služby; služby vysielania; vysielanie alebo prenos rozhlasových alebo televíznych programov a filmov, teleshoppingových a webshoppingových programov; videotextové a telexové služby, služby elektronického systému výberu údajov cez TV; vysielanie a doručovanie multimediálneho obsahu prostredníctvom elektronických komunikačných sietí; služby zasielania videospráv; konferenčné videoslужby; telefónne videoslужby, telekomunikácia informácií (vrátane webových stránok), počítačových programov a akýchkoľvek iných dát; poskytovanie užívateľského prístupu k internetu; poskytovanie telekomunikačných spojení alebo linkou k internetu alebo databázam; poskytovanie užívateľského prístupu k internetu (služby providerov); poskytovanie a prevádzkovanie elektronických konferenčných, diskusných skupín a chatovacích miestností; poskytovanie prístupu k digitálnym hudobným webovým stránkam na internete; poskytovanie prístupu k MP3 webovým stránkam na internete; doručovanie digitálnej hudby prostredníctvom telekomunikácií; poskytovanie

prístupu k telekomunikačným infraštruktúram pre iných operátorov prevádzkovanie a poskytovanie vyhľadávacích zariadení; telekomunikačné prístupové služby; počítačom riadený prenos správ a obrazov; komunikácia prostredníctvom počítačov; služby tlačových agentúr; prenos spravodajstva a informácií o aktuálnych udalostiach; nájom alebo prenájom zariadení, nástrojov, inštalácií alebo komponentov na použitie pri poskytovaní uvedených služieb; poskytovanie prístupu k elektronickej online sieti na vyhľadavanie informácií; prenájom prístupového času k počítačovým databázam; prenájom prístupového času k počítačovým spravodajským výveskám (bulletin boards) a výveskám správ (message boards) a k počítačovým sieťam; služby poskytovateľov internetových služieb; poradenské, informačné a konzultačné služby týkajúce sa všetkých uvedených služieb.

42 - Vedecké a technologické služby a výskum a dizajn týkajúci sa týchto služieb; služby laboratórneho výskumu; manažment výskumných, dizajnových a vývojových projektov; výskum, dizajn a vývoj produktov; technický výskum; výskumné, dizajnové a vývojové služby týkajúce sa počítačov, počítačových programov, počítačových systémov, riešení počítačových softvérových aplikácií, systémov na spracovanie dát, manažmentu dát, systémov na spracovanie informácií uložených v počítači, komunikačných služieb, komunikačných riešení, komunikačných systémov a sieťových rozhraní; údržba, aktualizácia a návrh počítačového počítačového firmvéru, počítačového softvéru a počítačových programov; služby počítačového programovania; poskytovanie informácií v súvislosti s počítačmi a počítačovými sieťovými zariadeniami; služby technického poradenstva a konzultačné služby v oblasti informačných technológií a telekomunikácií; návrh a vývoj počítačových systémov a telekomunikačných systémov a zariadení; služby počítačového manažmentu; prevádzkové podporné služby pre počítačové siete, telekomunikačné siete a siete na prenos dát; online počítačové služby; programovacie služby poskytované online; prenájom počítačov; dizajn, kreslenie a písanie na objednávku, všetko na kompiláciu webových stránok na internete; služby virtuálneho a interaktívneho vytvárania obrazov; tvorba, prevádzka a údržba databáz, intranetov a webových stránok; hosťovanie na webových stránkach iných; inštalácia a údržba počítačového softvéru; zostavovanie, tvorba, prevádzka a údržba webových stránok, (web sites), webových stránok (web pages) a portálov na zaznamenávanie textov, obrazov a hudby poskytovaných buď prostredníctvom počítačov, alebo mobilných telefónov; predpoveď počasia; informácie o počasí; služby interiérového dizajnu; informačné a poradenské služby týkajúce sa všetkých uvedených služieb.

(540) FLYBOX

(731) Orange Personal Communications Services Limited, St. James Court, Great Park Road, Almondsbury Park, Bradley Stoke, Bristol, GB;

(740) Csekes Erika, JUDr., Bratislava, SK;

(210) 268-2008

(220) 14.2.2008

9 (511) 9, 16, 28, 41

(511) 9 - Audiovizuálna technika na výučbu, prístroje na zaznamenanie času, čítacie zariadenia, diapozitívy, kryty na elektrické zásuvky, elektronické perá, kreslené a hrané filmy, fotoaparáty, hologramy, hracie zariadenia fungujúce po pripojení na externú obrazovku alebo monitor, hry ako počítačový softvér fungujúce po pripojení na externú obrazovku alebo monitor, identifikačné, magnetické karty, kalkulačky, karty pamäťové a mikroprocesorové, počítačové klávesnice, kompaktné disky, CD ROM, kopírovacie zariadenia a stroje, plávacie kolesá, laptopy, počítač - zápisník (notebook), počítače, magnetické médiá, magnety ako dekorácia, myši, podložky pod myš, neónové reklamy, nosiče údajov v rámci triedy 9, pagery, plátna premietacie, počítačové stroje, počítačové programy, tlačiarne k počítaču, počítačový softvér, guľôčkové počítačové prístroje, pravítka, premietacie na diapozitívy, diaprojektory, prenosný telefón, audio- a videoprijímače, telefónne prístroje, rádiá, reproduktory, satelitné navigačné prístroje, slúchadlá, skenery, svetelné tabule, televízne prijímače, videokamery, videokazety, videotelefóny, elektronické zápisníky, telefónny záznamník.

16 - Archy papiera, baliaci papier, vodové farby, blahoprajné pohľadnice, útržkové bloky, brožúry, časopisy, rysovacie dosky, detské plienkové nohavičky z papiera alebo buničiny, papier na písanie listov, držiaky na písacie potreby, fotografie, gumené na gumovanie, kalendáre, kancelárske svorky, papierové vreckovky, predmety z kartónu, katalógy, knihy, knižné záložky, albumy, brožované knihy, lepenkové alebo papierové škatule, predmety z lepenky, lepiaca páska na kancelárske účely a použitie v domácnosti, lepidlá na kancelárske účely a použitie v domácnosti, mapy, nálepky na kancelárske použitie alebo pre domácnosť, noviny, obálky, obaly (papiernický tovar), obrazy (malby) zarámované aj nezarámované, obtačky, oznámenia, toaletný papier, papiernický tovar, papierové prestieranie, papierové archy, papierové pásky, papierové podložky pod poháre, papierové obrúsky, papierové obrusy, perá, peračníky, periodiká, plagáty, podložky na písanie, pohľadnice, zariadenia, poštové známky, písacie potreby, puzdrá na písacie potreby, prospekty, pripínáčky, publikácie, pečiatky, samolepky pre domácnosť a na kancelárske účely, zošity, papierové podbradníčky, školské potreby, pútače z papiera alebo lepenky, tlačoviny, tlačené publikácie, ceruzky, vyučovacie pomôcky s výnimkou prístrojov a zariadení, poznámkové zošity, spevníky.

28 - Autá (hračka), balóniky (hračka), bubliny z mydla (ako hračky), divadelné masky, domino (kocky), hojdačky, hracie karty, hracie lopty, hracie žetóny, plyšové hračky, pohyblivé hračky, hracie automaty s výnimkou automatov fungujúcich po pripojení na externú obrazovku alebo monitor, spoločenské hry, stolové hry, hrkálky, kolky, bábky, medvedíky, lopty na hranie, ozdoby na vianočné stromčeky s výnimkou osvetlenia a cukroví, bábiky, pištole (hračky), puzzle, stavebnice, lietajúce taniere, žartovné predmety na oklamanie ako hračky.

41 - Diaľkové štúdium, detské škôlky, služby v oblasti digitálneho spracovania obrazu, elektronická edičná činnosť v malom, filmová tvorba, požičiavanie dátových nosičov, prevádzkovanie herní, informácie o možnostiach rozptýlenia, o možnostiach zábavy, o výchove a vzdelávaní, výchovno-zábavné klubové služby, požičovne kníh, vydávanie kníh, organizovanie a vedenie seminárov, organizovanie predstavení, organizovanie vedomostných alebo zábavných súťaží, poskytovanie online elektronických publikácií, tlmočenie posunkovej reči, organizovanie prázdninových táborov, prenájom audionahrávok, prekladateľské služby, písanie scenárov, organizovanie a vedenie seminárov, výroba rozhlasových a televíznych programov, zverejňovanie textov (okrem reklamných), výcvik, vydávanie online kníh a časopisov v elektronickej forme, vyučovanie, vzdelávanie, výchovné služby, skúšanie, preskúšavanie.

(540) BABY SIGNS

(731) Baby Signs, Inc., Cotting Court, Suite G 871, CA 95688 Vacaville, California, US;

(740) Rosina Tomáš, JUDr., Banská Bystrica, SK;

(210) 271-2008

(220) 14.2.2008

9 (511) 30

(511) 30 - Sladké sušienky, oblátky, vafle, koláče, pečivo, všetky uvedené produkty obyčajné a/alebo polievané, a/alebo plnené, a/alebo ochutené; sladké chuťovky obsahujúce biskvitové alebo múčnikové cesto; cukrárske výrobky a cukrovinky.

(540)

(591) hnedá, bleдохnedá, oranžová, biela

(731) GENERAL BISCUITS BELGIE, De Beukelaer-Pareinlaan 1, B-2200 Herentals, BE;

(740) Fajnorová Mária, Ing., Bratislava, SK;

(210) 295-2008

(220) 18.2.2008

9 (511) 1, 2, 3, 7, 8, 14, 16, 19, 20, 21

(511) 1 - Priemyselné chemikálie; gleje (lepidlá); lepidlá na priemyselné účely.

2 - Alumíniové farby; bronzový prášok; hliníkový prášok.

3 - Brúsivá; brúsne prípravky; diamantové brúsivo; karbid kremíka; karbidy kovu ako brúsivo; korund ako brúsivo; leštiace pasty; leštiace prípravky; leštiace vosky; leštiaci kameň.

7 - Brúsky ako stroje; brúsne stroje; elektrické kladivá; hadice do vysávačov; stroje na opracovanie kameňa; kedy ako časti strojov; kompresory; manipulátory; pneumatické kladivá; vrtacie korunky ako časti strojov; ručné elektrické vŕtačky.

8 - Brúsky (ručné náradie); brúsne kamene; brúsne kotúče; dláta, rydlá; kamenárske kladivá; ručné náradie; ručné pištole na stláčanie tmelu; pilové listy ako časti ručných nástrojov; vŕtačky.

- 14 - Drahé kovy ako surovina alebo polotovar.
 16 - Písacie potreby.
 19 - Granit; kameň; kamenárske výrobky; náhrobné dosky s výnimkou kovových; náhrobky s výnimkou kovových; pomníky s výnimkou kovových.
 20 - Pohrebné urny.
 21 - Drôtenky na čistenie.

(540)



- (591) tmavomodrá, svetlomodrá
 (731) ITYS, s.r.o., Malinová 357, 972 13 Nitrianske Pravno, SK;

(210) 297-2008

(220) 18.2.2008

9 (511) 6, 11, 20, 21

- (511) 6 - Kovové ventily, kovové výtokové ventily, kovové rohové ventily, kovové spiatocné ventily, kovové guľové ventily, kovové odvodušňovacie ventily, kovové záhradné ventily.

11 - Sanitárne a vodovodné armatúry, batérie, sifóny, najmä armatúry na studenú vodu, teplú vodu a zmiešavacie armatúry, armatúry klasické, pákové a termostatické, bidetové armatúry, kúrenárske ventily, radiátorové ventily, podomietkové sifóny, zápachové uzávery, podlahové vpusty; sprchy, sprchové súpravy, masážne sprchy, sprchové systémy, sprchové trysky a sprchové hlavy, sprchové tyče, sprchové hadice; prietokové ohrievače, zásobníkové ohrievače; rúry, hadice, flexihadice, plynové hadice, prítokové prackové hadice, filtre, nasávacie koše, závitové spojky, tesnenia, skrutky, príchytky, spony, čistiace špirály, kompenzátory ako časti sanitárnych zariadení; časti, príslušenstvo a náhradné diely uvedeného tovaru, všetok tovar zatriedený do triedy 11.

20 - Nábytok na vybavenie kúpeľní, sanitárne skrinky, zrkadlá a zrkadlové skrine do kúpeľní; časti, príslušenstvo a náhradné diely uvedeného tovaru, všetok tovar zatriedený do triedy 20.

21 - Príslušenstvo umyvární a kúpeľní okrem nábytku a sanitárnych zariadení; sklo, majolika a výrobky z porcelánu patriace do triedy 21.

(540)



- (591) tyrkysovo modrá
 (731) INTERCOM Bratislava, s.r.o., Pod brehmi 2, 841 03 Bratislava, SK;
 (740) Žovicová Viera, Mgr., Bratislava, SK;

(210) 298-2008

(220) 18.2.2008

9 (511) 6, 11, 20, 21

- (511) 6 - Kovové ventily, kovové výtokové ventily, kovové rohové ventily, kovové spiatocné ventily, kovové guľové ventily, kovové odvodušňovacie ventily, kovové záhradné ventily.

11 - Sanitárne a vodovodné armatúry, batérie, sifóny, najmä armatúry na studenú vodu, teplú vodu a zmiešavacie armatúry, armatúry klasické, pákové a termostatické, bidetové armatúry, kúrenárske ventily, radiátorové ventily, podomietkové sifóny, zápachové uzávery, podlahové vpusty; sprchy, sprchové súpravy, masážne sprchy, sprchové systémy, sprchové trysky a sprchové hlavy, sprchové tyče, sprchové hadice; prietokové ohrievače, zásobníkové ohrievače; rúry, hadice, flexihadice, plynové hadice, prítokové prackové hadice, filtre, nasávacie koše, závitové spojky, tesnenia, skrutky, príchytky, spony, čistiace špirály, kompenzátory ako časti sanitárnych zariadení; časti, príslušenstvo a náhradné diely uvedeného tovaru, všetok tovar zatriedený do triedy 11.

20 - Nábytok na vybavenie kúpeľní, sanitárne skrinky, zrkadlá a zrkadlové skrine do kúpeľní; časti, príslušenstvo a náhradné diely uvedeného tovaru, všetok tovar zatriedený do triedy 20.

21 - Príslušenstvo umyvární a kúpeľní okrem nábytku a sanitárnych zariadení; sklo, majolika a výrobky z porcelánu patriace do triedy 21.

(540)



- (591) sivá
 (731) INTERCOM Bratislava, s.r.o., Pod brehmi 2, 841 03 Bratislava, SK;
 (740) Žovicová Viera, Mgr., Bratislava, SK;

(210) 299-2008

(220) 18.2.2008

9 (511) 6, 11, 20, 21

- (511) 6 - Kovové ventily, kovové výtokové ventily, kovové rohové ventily, kovové spiatocné ventily, kovové guľové ventily, kovové odvodušňovacie ventily, kovové záhradné ventily.

11 - Sanitárne a vodovodné armatúry, batérie, sifóny, najmä armatúry na studenú vodu, teplú vodu a zmiešavacie armatúry, armatúry klasické, pákové a termostatické, bidetové armatúry, kúrenárske ventily, radiátorové ventily, podomietkové sifóny, zápachové uzávery, podlahové vpusty; sprchy, sprchové súpravy, masážne sprchy, sprchové systémy, sprchové trysky a sprchové hlavy, sprchové tyče, sprchové hadice; prietokové ohrievače, zásobníkové ohrievače; rúry, hadice, flexihadice, plynové hadice, prítokové prackové hadice, filtre, nasávacie koše, závitové spojky, tesnenia, skrutky, príchytky, spony, čistiace špirály, kompenzátory ako časti sanitárnych zariadení; časti, príslušenstvo a náhradné diely uvedeného tovaru, všetok tovar zatriedený do triedy 11.

20 - Nábytok na vybavenie kúpeľní, sanitárne skrinky, zrkadlá a zrkadlové skrine do kúpeľní; časti, príslušenstvo a náhradné diely uvedeného tovaru, všetok tovar zatriedený do triedy 20.

21 - Príslušenstvo umyvární a kúpeľní okrem nábytku a sanitárnych zariadení; sklo, majolika a výrobky z porcelánu patriace do triedy 21.

(540) INTERCOM

- (731) INTERCOM Bratislava, s.r.o., Pod brehmi 2, 841 03 Bratislava, SK;
 (740) Žovicová Viera, Mgr., Bratislava, SK;

(210) 316-2008

(220) 20.2.2008

9 (511) 10, 24

(511) 10 - Chirurgické plachty, chirurgické plachty a povlaky, nepremokavé plachty na posteľe, chirurgické sterilné plachty, posteľná bielizeň na chirurgické účely, plachty na použitie pri inkontinencii. 24 - Posteľná bielizeň, posteľné pokrývky a prikrývky, obliečky na matrace, obliečky na podušky, obliečky na vankúše, plachty, obrusy, látky na bielizeň, plátenná bielizeň, posteľná bielizeň.

(540)

(591) žltá, modrá, červená, zelená, biela

(731) INNTEX, s.r.o., Bajkalská 22, 821 09 Bratislava, SK;

(740) Belička Ivan, Ing., Banská Bystrica, SK;

(210) 332-2008

(220) 22.2.2008

9 (511) 16, 35, 41

(511) 16 - Časopisy.

35 - Propagačná činnosť v oblasti reklamy; obchodná administratíva, kancelárske práce.

41 - Nakladateľské a vydavateľské služby s výnimkou vydávania reklamných materiálov; vydavateľské služby na slovné a fotografické autorské diela (copyright).

(540)

(591) červená

(731) TME - TRISTAN MEDIA EFECTIVE, spol. s r. o., Zadunajská cesta 12, 851 01 Bratislava, SK;

(210) 333-2008

(220) 22.2.2008

9 (511) 36, 39, 43

(511) 36 - Ubytovacie kancelárie (byty).

39 - Organizovanie turistických plavieb, sprevádzanie turistov, turistické prehliadky.

43 - Poskytovanie prechodného ubytovania; prázdninové tábory - ubytovacie služby; poskytovanie hotelového ubytovania; rezervácia prechodného ubytovania; turistické ubytovne; ubytovacie kancelárie (hotely, penzióny); prenájom prechodného ubytovania, služby cestovnej kancelárie v oblasti ubytovania a stravovania, prenájom turistických stanov, turistické ubytovanie.

(540) ChaChaLand

(731) TWISTOVO s. r. o., Nevädzova 5, 821 01 Bratislava, SK;

(740) Holakovský Štefan, Ing., Bratislava, SK;

(210) 334-2008

(220) 22.2.2008

9 (511) 36, 39, 43

(511) 36 - Ubytovacie kancelárie (byty).

39 - Organizovanie turistických plavieb, sprevádzanie turistov, turistické prehliadky.

43 - Poskytovanie prechodného ubytovania; prázdninové tábory - ubytovacie služby; poskytovanie hotelového ubytovania; rezervácia prechodného ubytovania; turistické ubytovne; ubytovacie kancelárie (hotely, penzióny); prenájom prechodného ubytovania, služby cestovnej kancelárie v oblasti ubytovania a stravovania, prenájom turistických stanov, turistické ubytovanie.

(540) ChaChaLand XXL

(731) TWISTOVO s. r. o., Nevädzova 5, 821 01 Bratislava, SK;

(740) Holakovský Štefan, Ing., Bratislava, SK;

(210) 366-2008

(220) 27.2.2008

9 (511) 35, 36

(511) 35 - Reklamná činnosť.

36 - Sprostredkovateľská činnosť s nehnuteľnosťami, prenájom nehnuteľností, správa nehnuteľností.

(540)

(731) Imrich Kluka / GAMA - REAL, Cintorínska 8, 927 05 Šaľa, SK;

(210) 422-2008

(220) 6.3.2008

9 (511) 9, 16, 35, 37, 38, 41, 42

(511) 9 - Komunikačné zariadenia umožňujúce diaľkové prenosy hlasu, dát, faxu, videa a komunikačné zariadenia na integrované služby, počítače, operačné systémy a aplikačné programové celky a informačné systémy, programové celky a informačné systémy.

16 - Brožúry, knihy, informačné bulletiny, brožúry, časopisy, výkazy (správy), žurnály, manuály a príručky v oblasti riadenia IT služieb, informačných technológií a počítačového spracovania informácií.

35 - Poradenstvo v oblasti riadenia IT služieb; poskytovanie IT služieb; riadenie a poradenstvo v oblasti obchodných postupov; poradenstvo v oblasti obchodného marketingu; sprostredkovanie obchodu s tovarmi v oblasti počítačového hardvéru a softvéru; riadenie projektov v oblasti navrhovania, špecifikácií, sprostredkovania, inštalácie a zavádzania informačných systémov.

37 - Údržba a servis komunikačných sietí, dátových sietí, počítačových sietí a sietí integrovaných služieb všetkých druhov, zriaďovanie dátových sietí, počítačových sietí a sietí na multimediálne prenosy ako služby spojené s montážou sietí.

38 - Zriaďovanie komunikačných sietí, poskytovanie prenosných služieb komunikačných sietí na objednávku, poskytovanie informácií v oblasti informačných technológií ako prenosu dát; poskytovanie prístupu do databáz v oblasti obchodného poradenstva, informačných technológií, počítačov a počítačových systémov.

41 - Vzdelávacie služby, najmä vedenie kurzov, seminárov, konferencií a prednášok v oblasti informačných technológií a riadenia IT služieb; vyučovanie, vzdelávanie (príprava výchovných materiálov pre iných), vydávanie (príprava tlačených a online publikácií a výučbových materiálov pre iných).

42 - Konzultácie a projektovanie v odbore informačných technológií, aplikačné programové vybavenie na objednávku, programové celky a informačné systémy, tvorba programových systémov na objednávku, poskytovanie informácií v oblasti počítačov a počítačových systémov; poradenstvo v oblasti počítačov, počítačových systémov a navrhovania počítačových systémov; počítačové služby, najmä navrhovanie počítačových systémov pre iné subjekty; poradenské služby v oblasti informačných technológií; navrhovanie počítačového softvéru pre iné subjekty; navrhovanie webových stránok; inštalácia, zavádzanie, údržba a opravy v oblasti počítačového softvéru, návrh a optimalizácia informačných technológií, ich vývoj a realizácia, poradenské a konzultačné služby v oblasti programového a technického zabezpečenia výpočtovej techniky, počítačového hardvéru a softvéru.

(540)



(591) biela, červená, čierna

(731) OMNICOM, s. r. o., Račianska 71, 832 59 Bratislava, SK;

(740) Máčaj a Novák, s.r.o., Bratislava, SK;

(210) 423-2008

(220) 6.3.2008

9 (511) 9, 16, 35, 37, 38, 41, 42

(511) 9 - Komunikačné zariadenia umožňujúce diaľkové prenosy hlasu, dát, faxu, videa a komunikačné zariadenia na integrované služby, počítače, operačné systémy, aplikačné programové celky a informačné systémy, programové celky a informačné systémy.

16 - Brožúry, knihy, informačné bulletiny, brožúrky, časopisy, výkazy (správy), žurnály, manuály a príručky v oblasti riadenia IT služieb, informačných technológií a počítačového spracovania informácií.

35 - Poradenstvo v oblasti riadenia IT služieb; poskytovanie IT služieb; riadenie a poradenstvo v oblasti obchodných postupov; poradenstvo v oblasti obchodného marketingu; sprostredkovanie obchodu s tovarmi v oblasti počítačového hardvéru a softvéru; riadenie projektov v oblasti navrhovania, špecifikácií, sprostredkovania, inštalácie a zavádzania informačných systémov.

37 - Údržba a servis komunikačných sietí, dátových sietí, počítačových sietí a sietí integrovaných služieb všetkých druhov; zriaďovanie dátových sietí, počítačových sietí a sietí na multimediálne prenosy ako služby spojené s montážou sietí.

38 - Zriaďovanie komunikačných sietí, poskytovanie prenosných služieb komunikačných sietí na objednávku, poskytovanie informácií v oblasti informačných technológií ako prenosu dát; poskytovanie prístupu do databáz v oblasti obchodného poradenstva, informačných technológií, počítačov a počítačových systémov.

41 - Vzdelávacie služby, najmä vedenie kurzov, seminárov, konferencií a prednášok v oblasti informačných technológií a riadenia IT služieb; vyučovanie, vzdelávanie (príprava výchovných materiálov pre iných), vydávanie (príprava tlačených a online publikácií a výučbových materiálov pre iných).

42 - Konzultácie a projektovanie v odbore informačných technológií, aplikačné programové vybavenie na objednávku, programové celky a informačné systémy, tvorba programových systémov na objednávku, poskytovanie informácií v oblasti počítačov a počítačových systémov; poradenstvo v oblasti počítačov, počítačových systémov a navrhovania počítačových systémov; počítačové služby, najmä navrhovanie počítačových systémov pre iné subjekty; poradenské služby v oblasti informačných technológií; navrhovanie počítačového softvéru pre iné subjekty; navrhovanie webových stránok; inštalácia, zavádzanie, údržba a opravy v oblasti počítačového softvéru, návrh a optimalizácia informačných technológií, ich vývoj a realizácia, poradenské a konzultačné služby v oblasti programového a technického zabezpečenia výpočtovej techniky, počítačového hardvéru a softvéru.

(540)



(591) biela, červená, čierna

(731) OMNICOM, s. r. o., Račianska 71, 832 59 Bratislava, SK;

(740) Máčaj a Novák, s.r.o., Bratislava, SK;

(210) 424-2008

(220) 6.3.2008

9 (511) 9, 35, 36, 38, 42

(511) 9 - Bankomaty, programy ako programy obsluhujúce počítač, programy obsluhujúce bankomaty, programy pre výpočtovú techniku a programy pre elektronické zariadenia patriace do triedy 9 a vyžadujúce riadiaci program, výpočtová technika, elektronické zariadenia patriace do triedy 9, softvér na nosičoch.

35 - Automatizované spracovanie dát, poradenská činnosť v oblasti automatizovaného spracovania dát, činnosť organizačných a ekonomických poradcov.

36 - Sprostredkovanie služieb v oblasti bezhotovostného platobného styku, prenájom (lízíng) bankomatov.

38 - Poskytovanie neverejných dátových telekomunikačných služieb.

42 - Programovanie, tvorba softvéru, poradenská činnosť v obore riadiacich informačných systémov.

(540)



(591) modrá, zelená

(731) Global Payments Europe, s.r.o., V Olšinách 80/626, 100 00 Praha, Strašnice, CZ;

(740) Kubínyi Peter, Bc., Trenčín, SK;

(210) 426-2008

(220) 6.3.2008

(310) 455034

(320) 28.12.2007

(330) CZ

9 (511) 4, 6, 7, 11, 35, 36, 37, 39, 40, 41, 42, 43

(511) 4 - Elektrická energia.

6 - Kovové pásy na manipuláciu s bremenami.

7 - Energetické zariadenia patriace do triedy 7, pohonné mechanizmy, výmenníky tepla (časti strojov), čerpadlá pre energetické zariadenia, žeriavy, zdviháky, zdvihacie zariadenia, pohonné mechanizmy patriace do triedy 7.

11 - Zariadenia na vykurovanie, výrobu pary, rozvod vody a pary, tepelné čerpadlá, výmenníky tepla (nie ako súčasť strojov), spaľovacie pece, spaľovne odpadu.

35 - Obstarávateľská a sprostredkovateľská činnosť v službách uvedených v triede 37, 39, 40, 41, 42, 43; zabezpečovanie potravín a nápojov.

36 - Investičná činnosť vo výstavbe.

37 - Príprava a uskutočňovanie stavieb vrátane inžinierskych, ich zmeny a odstraňovanie, výstavba, montáž, opravy a prevádzka, opravy, údržby a rekonštrukcie teplotných a elektrárenských diel, rozvodov a zariadení, opravy a skúšky tlakových nádob, revízie energetických, zariadení, inštalácie a opravy elektrických strojov a prístrojov.

39 - Rozvod a distribúcia elektriny, tepla, teplej vody, pary a iných látok, nakladanie a skladanie nákladu, skladovanie, manipulácia s bremenami.

40 - Výroba energie - (elektriny, tepla, teplej vody, pary), výroba chladu, recyklácia, spracovanie a likvidácia odpadu, spaľovanie odpadu.

41 - Organizovanie a usporadúvanie školení, kurzov, seminárov a konferencií v oblasti energetiky, skúšanie spôsobilosti pracovníkov na vykonávanie činností.

42 - Projektová činnosť vo výstavbe, najmä projektovanie tepelných sietí, projektovanie elektrických a energetických zariadení, riešenie otázok konkurencie vo vzťahu k iným druhom energie, hospodárnosti a ekológie, poradenská činnosť v oblasti techniky a hospodárneho využívania energie.

43 - Ubytovacie služby, poskytovanie prechodného ubytovania, závodné stravovanie, zásobovanie (katering).

(540) **AGRIFAIR**

(731) AGRI FAIR s. r. o., Střfbrská 45, 333 01 Stod, CZ;

(740) Kubínyi Peter, Trenčín, SK;

(210) 438-2008

(220) 10.3.2008

9 (511) 20, 35, 39, 40

(511) 20 - Kožený nábytok, kožené sedačky, barové skrinky, barové a recepcné pulty, reštauračný nábytok, hotelový nábytok, bytový nábytok, kancelársky nábytok, nábytok z korku, dreva a prútia, ratanový nábytok, nábytok z kože a s koženými doplnkami, ležadlá, lavičky, taburetky, toaletné stolíky, mobiliár (dekoračné prenosné predmety ako doplnok nábytku), drevené hrany a kostry na nábytok, dvierka na nábytok, háčiky na šaty s výnimkou kovových, vešiakové háčiky s výnimkou kovových, krúžky na záclony, latková debna, lavičky, pulty, lavičky (nábytok), lávky s výnimkou kovových, ležadlá (rozkladacie), nábytok, písacie stoly, podnosy s výnimkou kovových, podstavce pod kvety, podstavce, kostry, stojany na počítače, posteľové kolieska s výnimkou kovových, posteľové vybavenie s výnimkou kovového, regály, rukoväte nástrojov s výnimkou kovových, stojany na kvety, stoličky, stolíky servírovacie, stoly, umelecké diela z dreva, vosku, sadry alebo plastov, umelecké stolárske výrobky, vysoké stoličky pre deti, posteľ, nočné stolíky, komody a police, šatníkové a policové skrine, skrinky na topánky, kufrovníky, nábytkové kontajnery, dekoratívne nástenné ozdoby s výnimkou textilných, dekoratívne závesy na steny s výnimkou textilných, drevené a plastové nádoby a schránky, vešiaky, pružinové matrace, rámy na obrazy, rebriky (plastové alebo drevené), vankúše, drevené obaly na fľaše, drevené prepravky na fľaše, drevené sudy na stávanie vína.

35 - Maloobchodné služby v oblastiach nasledujúcich tovarov; nábytkom najmä koženým, kancelárskym nábytkom, kreslami, posteľami, taburetami, rozkladacími ležadlami, pohovkami, kolkami, košmi s výnimkou kovových, stolmi, stoličkami, lavicami, pultmi, stolárskymi výrobkami, stolíkmi, zrkadlami, stolovými textíliami, čalúnnickými látkami, dverovými závesmi, poťahmi na nábytok, obliečkami na matrace, obliečkami na vankúše, záclonkami, aranžovanie výkladov, reklamná činnosť, zasielanie reklamných materiálov zákazníkom, obchodná administratíva, kancelárske práce, kancelárie zaoberajúce sa dovozom a vývozom, kopírovanie, kopírovanie alebo rozmnožovanie dokumentov, dokladov, nábor zamestnancov, organizovanie výstav na obchodné a reklamné účely, zbieranie údajov do počítačovej databázy, hospodárske alebo ekonomické predpovede, prenájom kancelárskych strojov a zariadenia, prenájom reklamných materiálov, prenájom reklamných priestorov, prepisovanie, prieskum trhu, prenájom reklamných plôch, zasielkové reklamné služby, rozširovanie reklamných alebo inzertných oznamov, spracovanie textov, vydávanie reklamných materiálov, vydávanie reklamných alebo náborových textov, vylepovanie plagátov, analýzy nákupných cien, veľkoobchodných cien, automatizované spracovanie dát v administratíve, barterové operácie, komerčné informačné kancelárie, marketing, marketingové štúdie, obchodné administratívne služby, obchodné alebo podnikateľské informácie, obchodný alebo podnikateľský prieskum, obchodný manažment a podni-

kové poradenstvo, podpora predaja (pre tretie osoby), pomoc pri riadení komerčných a priemyselných podnikov, pomoc pri riadení obchodnej činnosti, poradenské služby v oblasti obchodného alebo podnikateľského riadenia, poradenstvo v obchodnej činnosti, poskytovanie obchodných alebo podnikateľských informácií, poskytovanie pomoci pri riadení obchodných alebo priemyselných podnikov, prieskum trhu, profesionálne obchodné alebo podnikateľské poradenstvo, sekretárske služby, spracovanie textov, sprostredkovanie kompenzačných obchodov s tovarom na vnútroštátnej a medzinárodnej úrovni, sprostredkovanie obchodu s tovarom, účtovníctvo, uverejňovanie reklamných textov, vedenie kartoték v počítači, vydávanie a aktualizovanie reklamných materiálov, vzťahy s verejnosťou (prieskum vzťahov medzi podnikmi, inštitúciami a spoločenským prostredím), zbieranie údajov do počítačových databáz, zoradovanie údajov v počítačových databázach, obchodné sprostredkovanie služieb uvedených v triede 35 a 39.

39 - Preprava nábytku, sťahovanie nábytku, informácie o preprave, nákladná doprava, služby v doprave a preprave, sprostredkovanie prepravy nábytku, balenie tovaru, najmä nábytku, skladovanie, distribúcia tovaru na dobierku, doručovacie služby, doručovanie tovaru.

40 - Úprava tovaru.

(540)



(591) zelená, biela

(731) in -Elis SK, s.r.o., Nábřežie Dukelských hrdinov 3, 977 01 Brezno, SK;

(740) Belička Ivan, Ing., Banská Bystrica, SK;

(210) 454-2008

(220) 11.3.2008

9 (511) 29, 35

(511) 29 - Mäso, hydina, zverina, výrobky z mäsa, hydiny a zveriny, mäsové výťažky, údeniny, šunky, klobásy, párky, salámy, slanina, hotové jedlá z mäsa, mäsové konzervy, mäsové výťažky, mäsové polotovary.

35 - Sprostredkovanie obchodu s tovarom, reklamná činnosť, maloobchodná činnosť s mäsom a mäsovými výrobkami, veľkoobchodná činnosť s mäsom a mäsovými výrobkami, organizovanie audiovizuálnych predstavení na komerčné a reklamné účely, organizovanie výstav na komerčné alebo reklamné účely, personálne poradenstvo, pomoc pri riadení obchodnej činnosti, poradenstvo v obchodnej činnosti, poskytovanie obchodných alebo podnikateľských informácií, predvádzanie (služby modeliek) na reklamné účely a podporu predaja, rozširovanie reklamných oznamov, rozširovanie reklamných materiálov zákaznikom (letáky, prospekty, tlačivá, vzorky), spracovanie textov, vydávanie a aktualizovanie reklamných materiálov a zvukovo-obrazových záznamov a pe-

riodických a neperiodických publikácií, vydávanie a rozširovanie reklamných textov, vydávanie reklamných alebo náborových textov, obchodné alebo podnikateľské informácie, komerčné informačné kancelárie, prenájom kancelárskych strojov a zariadení, marketingové štúdiá, nábor zamestnancov, obchodný alebo podnikateľský prieskum, obchodný manažment a podnikové poradenstvo, prenájom predajných automatov, predvádzanie (služby modeliek) na reklamné účely a podporu predaja, predvádzanie tovaru.

(540) **Snežienka**

(731) TAURIS, a. s., Potravinárska 6, 979 01 Rimavská Sobota, SK;

(740) Belička Ivan, Ing., Banská Bystrica, SK;

(210) 465-2008

(220) 12.3.2008

9 (511) 7, 9, 11, 16, 21, 41

(511) 7 - Elektrické kuchynské prístroje a stroje na sekanie, strúhanie, drvenie, mletie, lisovanie, rezanie, mixovanie, emulgáciu, šľahanie alebo lúpanie potravín, najmä rotačné šľahače, mixéry, miešače, odšťavovače citrusových plodov, odstredivé odšťavovače, malé mlynčeky, mlynčeky na mäso, kuchynské roboty, elektrické krájače, elektrické nože, elektrické mlynčeky na kávu, elektrické otváratele konzerv, prístroje na prípravu džemov a ovocných rôsolov patriace do tejto triedy.

9 - Publikácie týkajúce sa varenia, receptov, výživy a stolovania, ktoré je možné stiahnuť online.

11 - Elektrické zariadenia na varenie, zohrievanie, výrobu pary, chladenie, elektrické prístroje na prípravu nápojov, najmä rúry, mikrovlnné rúry, hriankovače, fritézy, parné hrnce, variče na prípravu cestovín, variče na prípravu ryže, doskové opekače (grily), elektrické sporáky (indukčné varné panely, sálavé varné panely a halogénové varné panely), grily (barbecue), prístroje na tepelnú úpravu pokrmov na kameňoch, elektrické kameňové hrnce; elektrické automaty na omáčky, elektrické prístroje na prípravu džemov a ovocných rôsolov; elektrické prístroje na prípravu odvarov; najmä elektrické kávovary, elektrické prístroje na prípravu čajov; elektrické kanvice, elektrické jogurtovače.

16 - Kuchárske knihy, knihy o výžive a stolovaní.

21 - Domáce a kuchynské potreby a nádoby okrem nádob z drahých kovov alebo potiahnutých drahými kovmi, najmä tlakové hrnce s výnimkou elektrických, kastróly, panvice, kryté panvice, holandské rúry, panvice wok, panvice na vyprážanie, pekáče, panvice na sauté (rýchla príprava jedla najmä opražením v malom množstve tuku).

41 - Vydávanie kníh; online elektronické vydávanie dokumentov, ktoré nie je možné stiahnuť.

(540)



(731) SEB S.A., Chemin du Petit Bois - Les 4M, 69130 Ecully, FR;

(740) Tomeš Pavol, Ing., Bratislava, SK;

(210) 562-2008

(220) 27.3.2008

9 (511) 35, 37

(511) 35 - Maloobchod s novými a ojazdenými vozidlami zn. Škoda, Seat, Volkswagen, zabezpečenie predaja ojazdených vozidiel pre tretie osoby.

37 - Údržba a opravy motorových vozidiel; automobily (umývanie, mazanie, leštenie, údržba, opravy, tankovanie, čistenie); opravy havarovaných vozidiel; opravy poškodených alebo opotrebovaných motorov.

(540) Autoprofit, s.r.o.

(731) Autoprofit, s.r.o., Šaľská 743/2, 924 01 Galanta, SK;

(740) Fardousová Renáta, JUDr., Šaľa, SK;

(210) 567-2008

(220) 27.3.2008

9 (511) 9, 16, 35, 37, 38, 41, 42

(511) 9 - Počítačový hardvér, mikroprogramové vybavenie (firmvér) a softvér ako sú počítače, periférne zariadenia, počítačové siete a sieťové komponenty a komponenty na riadenie a vzájomné prepojenie telekomunikačných sietí, na zabezpečovanie bezpečnosti počítačov a počítačových sietí a na zabezpečovanie sieťového riadenia a zlepšenia rozvoja služieb a rozmiestnenia (deployment) a na riadenie a vzájomné prepojenie multimédií, zariadenia na zvukové a obrazové dáta, ako sú drôtové a bezdrôtové sieťové zariadenia rozhrania (interface), spínacie zariadenia, medzisieťové počítače (gateways) na použitie v premostených počítačových sieťach bezdrôtových komunikačných systémov, rozvádzače, smerovače (routery), modemy, elektrická kabeláž, integrované obvody, elektrické zdroje energie, zariadenia na diaľkový prístup na použitie v oblasti počítačových sietí a telefonovanie, telefóny a súvisiaci softvér pre uvedené, ako je počítačový softvér na diagnostikovanie, inštalovanie, podporu, riadenie, konfiguráciu, pripojenie, súčinnosť, aktualizáciu a ovládanie počítačového hardvéru, firmvéru a softvéru; počítačový softvér na diagnostikovanie, inštalovanie, podporu, riadenie, konfiguráciu, pripojenie, súčinnosť, aktualizáciu a ovládanie počítačového hardvéru firmvéru a softvéru; počítačový softvér na použitie v oblasti výchovy a vzdelávania, ako je softvér pre dátové komunikácie medzi užívateľmi; telekomunikačné zariadenia, ako sú bezdrôtové rádiový frekvenčné prepínače; rádiové vysielacie a prijímače pre telekomunikácie; bezdrôtové prístupové zariadenia s lokálnou slučkou na prenos rádiového signálu obsahujúce regulátory základnej stanice, antény, účastnícke jednotky, ktoré vysielajú a prijímajú signály a sieťové prepínače riadenia na použitie pri riadení rádiových signálov a prenosu hlasu medzi účastníckymi terminálmi a lokálnymi ústredňami; bezdrôtové spínacie platformy na voľbu spojení optických kanálov na hlas a signály, spracovanie volaní a systémovú údržbu; prístupové sieťové zariadenia, ako sú regulátory základných staníc; smerové a omni-antény; účastnícke terminály; mobilné telefóny, bezdrôtové telefóny; bezdrôtové základné stanice, bezdrôtové antény; kombinované vysielacie a prijímače na telekomunikačné účely; a telekomunikačné diaľkové okruhy a zariadenia na diaľkové vede-

nie obsahujúce diaľkové káble a diaľkové zosilňovače; uložené programovo riadené spínacie systémy, ako je uložené programovo riadené spínacie zariadenie na použitie pri spracovávaní informácií z prichádzajúcich volaní do výstupných terminálov vo verejnej telefónnej sieti; rádiové prístroje, ako sú zariadenia na mobilné komunikácie prepájacie dáta, hlas a obraz; optické telekomunikačné zariadenia, ako sú terminály optických liniek na použitie pri prijímaní, prenose a analyzovaní optického signálu, optická sieťová jednotka, známa tiež ako terminál optických liniek, ktorý riadi optickú sieť; prenosové zariadenie s optickými vláknami na spoločné antény (CATV), ako sú elektrické svetelné spínače, optické vlákna, káble s optickými vláknami; adaptéry pre ISDN prístup, telekomunikačné systémy, ako je inteligentná vysokofrekvenčná sieť obsahujúca telekomunikačné terminálne zariadenia počítačových pracovných staníc ako sú ISDN telefóny, vizuálne telefóny, digitálne zdokonalené bezšnúrové telekomunikačné (DECT) telefóny, mobilné telefóny; a digitálne telefóny; bezdrôtové zariadenia s lokálnou slučkou, ako sú pripojenia pre mobilných užívateľov k prístupovým prepínacím systémom.

16 - Firemné listiny, papiernický tovar, papierové propagačné materiály, informačné brožúry, nálepky, samolepiace fólie, lepiace štítky, pečiatky, obrazy, kalendáre, perá, tužky, poznámkové bloky, obtačky, vrecúška a tašky ako obalové materiály, fotografie; katalógy, mapy, noviny, časopisy, tlačivá a kancelárske potreby uvedené v tejto triede, kancelárska technika uvedená v tejto triede.

35 - Reklama, reklamné činnosti, online reklama na počítačovej komunikačnej sieti, vydávanie a aktualizovanie reklamných alebo náborových materiálov, vylepovanie plagátov, prieskum trhu, prieskum vzťahov s verejnosťou, personálne poradenstvo, písanie na stroji, zásielkové reklamné služby, rozširovanie reklamných oznamov, rozširovanie reklamných materiálov zákazníkom (letáky, prospekty, tlačivá, vzorky), predovšetkým rozširovanie reklamných materiálov do poštových schránok, sekretárske služby, zbieranie a zoraďovanie údajov do počítačových databáz, vedenie kartoték v počítači, vyhľadávanie informácií v počítačových súboroch, prenájom kancelárskych strojov, zariadení, kopírovacích strojov, predajných automatov, kopírovanie alebo rozmnožovanie dokumentov, organizovanie výstav na obchodné a reklamné účely, účtovníctvo, podpora predaja pre tretie osoby, poradenstvo a pomoc pri riadení obchodných aktivít, odborné obchodné poradenstvo, obchodné alebo podnikateľské informácie, sprostredkovanie uvedených služieb, sprostredkovanie obchodu s tovarom, predovšetkým s uvedeným tovarom.

37 - Inštalácia, údržba a servis telekomunikačného a komunikačného vybavenia, zriaďovanie, výstavba a údržba telekomunikačných zariadení, výstavba a údržba telekomunikačných a komunikačných sietí.

38 - Telekomunikačné, komunikačné, telefonické a faxové služby, služby zberu a prenosu správ a odkazov, rádiové paginovacie služby, služby elektronickej pošty; prenos a príjem dát a informácií; služby elektronického doručovania správ

a odkazov; online informačné služby týkajúce sa telekomunikácií; služby výmeny dát; telekomunikačný prenos dát; satelitné komunikačné služby; vysielanie a prenos rozhlasových alebo televíznych programov; videotextové a teletextové služby; konferenčné videoslужby; telefónne videoslужby; poskytovanie užívateľského prístupu na internet; poskytovanie telekomunikačných pripojení na internet alebo bázy dát; poskytovanie prístupu na internetové stránky s digitálnou hudbou; poskytovanie prístupu na MP3 webové stránky na internete; poskytovanie a vedenie elektronických konferencií, diskusných skupín a rozhovorov (chat rooms); doručovanie digitálnej hudby telekomunikáciami; obsluha vyhľadávačov; telekomunikačné a komunikačné služby; najmä služby zabezpečujúce vstup do telekomunikačných sietí, poskytovanie telekomunikačného pripojenia do svetovej počítačovej siete, poskytovanie užívateľského prístupu do svetovej počítačovej siete, počítačová komunikácia, poskytovanie priestoru na diskusiu na internete, poskytovanie prístupu do databáz, komunikácia prostredníctvom optických káblov, komunikácia pomocou počítačových terminálov, telefonické služby, elektronická pošta, hlasová odkazová služba, prenosy správ faxmi, prenosy správ a obrázkových informácií pomocou počítačov, prenos signálov pomocou satelitu, televízne vysielanie, vysielanie káblovej televízie, telekonferenčné služby, telekomunikačné informácie, poskytovanie telekomunikačných kanálov pre telenákupy, služby poskytované elektronickými tabuľkami, prenájom prístupového času do svetových počítačových sietí, prenájom telefónov, prenájom modemov, prenájom telekomunikačných prístrojov, telekomunikačné prístupové služby; prenos správ, odkazov a obrazov pomocou počítačov; komunikácia prostredníctvom počítačov; prenos správ a informácií o aktuálnom dianí; nájom alebo prenájom prístrojov, nástrojov, zariadení alebo komponentov na použitie pri poskytovaní uvedených služieb; poradenské, informačné a konzultačné služby týkajúce sa všetkého uvedeného.

41 - Služby výchovy, vzdelávania, výcviku, kurzov a školení; služby zábavy; športové a kultúrne aktivity; informácie týkajúce sa výchovy, vzdelávania, zábavy a športových a kultúrnych udalostí; služby elektronických hier poskytované z počítačových báz dát alebo prostredníctvom internetu; služby video- a audioprenájmu; služby rozhlasovej a televíznej zábavy; poskytovanie online elektronických publikácií bez možnosti kopírovania; organizovanie a vedenie konferencií, seminárov, sympózií, konzultácií, cvičení a workshopov; služby herní; služby klubov; rezervácia a objednávanie vstupeniek na zábavné, športové a kultúrne podujatia; služby elektronických hier poskytované prostredníctvom internetu; poskytovanie digitálnej hudby (nekopírovateľnej) z internetu; poskytovanie digitálnej hudby (nekopírovateľnej) z MP3 internetových webových stránok; poskytovanie informácií a poradenstvo týkajúce sa všetkých uvedených služieb.

42 - Počítačové služby, údržba, aktualizácia a návrh počítačového softvéru a programov, služby programovania, pre výpočtovú techniku, príprava

a poskytovanie informácií v súvislosti s počítačmi a zariadeniami počítačových sietí, on-line počítačové služby, programovanie online, poskytovanie prístupu na elektronické online siete na získavanie informácií, prenájom výpočtovej techniky, návrh, nákres a sprostredkovateľské písanie, všetko na kompiláciu webových stránok na internete, tvorba a údržba webových stránok, hosťovanie na webových stránkach iných, inštalácia a údržba počítačového softvéru, prenájom webových serverov; vytváranie a udržiavanie počítačových stránok (webových) pre zákazníkov, prenájom počítačového softvéru, prenájom počítačov, štúdie technických projektov, expertízy (inžinierske práce), kalibrácia, prenájom prístupu na počítačovú databázu, kompilácia/ tvorenie a údržba registra doménových názvov, poskytovanie informácií a poradenských služieb online z počítačovej databázy alebo cez internet, predpoveď počasia, služby návrhu interiérov, informačné a poradenské služby súvisiace so všetkými uvedenými službami.

(540) optická sieť charizma

(731) Prvá Bánovská Informačná spol. s r.o., Farská 7, 957 01 Bánovce nad Bebravou, SK;

(740) SALLEM, SEČANSKÝ & PARTNERI, s. r. o., Bratislava, SK;

(210) 570-2008

(220) 28.3.2008

9 (511) 35, 36, 37, 39, 41, 42, 43

(511) 35 - Obchodné alebo podnikateľské informácie; obchodný manažment a podnikové poradenstvo; sprostredkovateľská činnosť v oblasti obchodu s tovarmi; reklama, reklama (online) na počítačovej komunikačnej sieti; reklamné agentúry; reklamná a inzertná činnosť; televízna reklama; inzertná a propagačná činnosť prostredníctvom akéhokoľvek média; organizovanie výstav na reklamné a obchodné účely; rozširovanie reklamných oznamov; predvádzanie tovaru; predvádzanie (služby modeliek) na reklamné účely a podporu predaja; rozširovanie reklamných materiálov zákazníkom (letáky, tlačivá, vzorky); zaslanie reklamných materiálov zákazníkom; vydávanie a aktualizovanie reklamných materiálov; obchodný alebo podnikateľský prieskum; prieskum trhu; prieskum verejnej mienky; prenájom reklamných materiálov; prenájom reklamných priestorov; prenájom reklamných plôch, marketingové štúdie, rozširovanie reklamných alebo inzertných oznamov; uverejňovanie reklamných textov; vydávanie reklamných alebo náborových textov; vzťahy s verejnosťou; organizovanie reklamných hier na propagáciu predaja; ponuka sprostredkovanie a výber tovaru prostredníctvom katalógu; propagácia, marketing, pomoc pri podnikaní.

36 - Realitné kancelárie; prenájom nehnuteľností; správa nehnuteľností; prenájom kancelárskych a obchodných priestorov; sprostredkovateľská činnosť s nehnuteľnosťami; obstarávanie služieb spojených so správou nehnuteľností, ako vyberanie nájomného, poisťného a za služby spojené s nájmom od nájomcov.

37 - Dozor nad stavbami; stavebný dozor; stavebné informácie.

39 - Distribúcia tovaru na dobierku; prenájom garáží; prenájom miesta na parkovanie; sprostredkovanie prepravy; prenájom skladísk; skladovanie tovaru; balenie tovaru; prenájom automobilov a vozidiel.

41 - Organizovanie živých vystúpení; organizovanie vedomostných alebo zábavných súťaží; organizovanie športových súťaží; organizovanie súťaží krásy; vydávanie časopisov, katalógov, novín a iných periodických publikácií; organizačné zabezpečenie kultúrnych alebo vzdelávacích výstav.

42 - Projektovanie stavieb; štúdie technických projektov; vypracovanie stavebných výkresov; inžinierske práce.

43 - Sprostredkovanie reštauračných a kaviarenských služieb.

(540) MLYNY

(731) MLYNY, a. s., Koceľova 8, 949 01 Nitra, SK;

(210) 571-2008

(220) 28.3.2008

9 (511) 35, 36, 37, 39, 41, 42, 43

(511) 35 - Obchodné alebo podnikateľské informácie; obchodný manažment a podnikové poradenstvo; sprostredkovateľská činnosť v oblasti obchodu s tovarmi; reklama, reklama (online) na počítačovej komunikačnej sieti; reklamné agentúry; reklamná a inzertná činnosť; televízna reklama; inzertná a propagačná činnosť prostredníctvom akéhokoľvek média; organizovanie výstav na reklamné a obchodné účely; rozširovanie reklamných oznamov; predvádzanie tovaru; predvádzanie (služby modeliek) na reklamné účely a podporu predaja; rozširovanie reklamných materiálov zákazníkom (letáky, tlačivá, vzorky); zasielanie reklamných materiálov zákazníkovi; vydávanie a aktualizovanie reklamných materiálov; obchodný alebo podnikateľský prieskum; prieskum trhu; prieskum verejnej mienky; prenájom reklamných materiálov; prenájom reklamných priestorov; prenájom reklamných plôch, marketingové štúdie, rozširovanie reklamných alebo inzertných oznamov; uverejňovanie reklamných textov; vydávanie reklamných alebo náborových textov; vzťahy s verejnosťou; organizovanie reklamných hier na propagáciu predaja; ponuka sprostredkovanie a výber tovaru prostredníctvom katalógu; propagácia, marketing, pomoc pri podnikaní.

36 - Realitné kancelárie; prenájom nehnuteľností; správa nehnuteľností; prenájom kancelárskych a obchodných priestorov; sprostredkovateľská činnosť s nehnuteľnosťami; obstarávanie služieb spojených so správou nehnuteľností, ako vyberanie nájomného, poisťného a za služby spojené s nájmom od nájomcov.

37 - Dozor nad stavbami; stavebný dozor; stavebné informácie.

39 - Distribúcia tovaru na dobierku; prenájom garáží; prenájom miesta na parkovanie; sprostredkovanie prepravy; prenájom skladísk; skladovanie tovaru; balenie tovaru; prenájom automobilov a vozidiel.

41 - Organizovanie živých vystúpení; organizovanie vedomostných alebo zábavných súťaží; organizovanie športových súťaží; organizovanie súťa-

ží krásy; vydávanie časopisov, katalógov, novín a iných periodických publikácií; organizačné zabezpečenie kultúrnych alebo vzdelávacích výstav.

42 - Projektovanie stavieb; štúdie technických projektov; vypracovanie stavebných výkresov; inžinierske práce.

43 - Sprostredkovanie reštauračných a kaviarenských služieb.

(540) MLYNY, a.s.

(731) MLYNY, a. s., Koceľova 8, 949 01 Nitra, SK;

(210) 573-2008

(220) 28.3.2008

9 (511) 5, 29, 30, 32

(511) 5 - Dietetické látky a potraviny upravené na lekárske účely, potraviny pre deti, batolátá a chorých, detská a dojčenská výživa, potravinové prípravky a doplnky ako posilňujúce poživatiny, vitamínové prípravky, poživatiny na doplnenie redukčných diét alebo prípravkov na schudnutie, prípravky obsahujúce biochemické katalyzátory najmä pre fyzicky aktívne osoby, rekonvalescentov a chorých, dezinfekčné prípravky, zverolekárske, farmaceutické a zdravotnícke prípravky.

29 - Konzervované potraviny obsahujúce tovary patriace do tejto triedy, polievky, prípravky na polievky, polievky vo vrecku, mliečne prípravky, konzervované hotové jedlá a ich zložky obsahujúce prevažne tovary patriace do tejto triedy, konzervované ryby; potravinové výrobky z rýb; ryby s výnimkou živých; hydina, nie živá; divina; mäsové výtázky; mäsové omáčky; mrazené mäso, mäso a mäsové výrobky ako mäsové pasty, nátierky na chlieb, paštéty, ovocie konzervované, sušené, mrazené a zavárané; zelenina konzervovaná, sušená, mrazená a zaváraná; sterilizované zeleninové zmesi; konzervované a sterilizované huby; želatína, jedlá želatína, ovocné rôsoly, marmelády; džemy, kompóty, vajcia, mlieko a mliečne výrobky, mliečne, smotanové, jogurtové, tvarohové, mrazené krémy, aj s rastlinným tukom, mliečne, smotanové, jogurtové, tvarohové mrazené krémy s prídavkom ovocia, ovocné mrazené krémy, ovocné drene, výrobky na báze zemiakov; jedlé oleje a tuky; zmrazené hotové jedlá a polotovary obsahujúce prevažne tovary patriace do tejto triedy.

30 - Oblátky, cukrovinky vrátane gumových cukrovínok, esencie pre cukrovinky, cukrárske výrobky, zmrazené hotové jedlá a polotovary obsahujúce prevažne tovary patriace do tejto triedy, káva, čaj, kakao, cukor, ryža, kávové náhradky, med, melasový sirup; droždie na kysnutie; soľ; horčica; ocot; kečup; kečupové omáčky; paradajkové omáčky; sójové omáčky; šalátové zálievky; šalátové omáčky, šalátové dresingy; korenie; ľad na osvieženie; obilninové vločky a lupienky; škrobové výrobky ako potrava; ovocné želé, zmrzliny, ovocné zmrzliny, smotanové zmrzliny, mrazené cukrovinky, zmrzlinové výrobky, mrazené jogurty (zmrzliny), konzervované potraviny obsahujúce tovary patriace do tejto triedy, konzervované hotové jedlá a ich zložky obsahujúce prevažne tovary patriace do tejto triedy.

32 - Nealkoholické nápoje, nealkoholické nápoje obohatené o vitamíny alebo minerály, iónové a energetické nealkoholické nápoje, proteínové nealkoholické nápoje, diétne nápoje, želatínové nápoje, instantné nealkoholické nápoje, ovocné alebo zeleninové šťavy, džúsy a sirupy, ovocné alebo zeleninové nealkoholické nápoje, nealkoholické nápoje s príchutou ovocia alebo zeleniny, prípravky alebo príchute na výrobu nápojov, tablety a prášky na prípravu šumivých nealkoholických nápojov, prášky a zmesi na prípravu nealkoholických nápojov, minerálne vody, pramenité vody, sódo-vá voda, šumivá voda, šumivé nealkoholické nápoje, nealkoholické miešané nápoje, paradajková šťava ako nápoj, nealkoholické aperitívy, srvátkové nápoje, pívá.

(540) KUNOVJANKA

(731) HAMÉ, a. s., Babice č. 572, 687 03 Babice, CZ;
(740) Kajabová Monika, JUDr., Bratislava, SK;

(210) 575-2008

(220) 31.3.2008

9 (511) 35, 38, 41

(511) 35 - Reklama, rozhlasová reklama, propagácia, styk s verejnosťou.

38 - Rozhlasové vysielanie.

41 - Organizovanie vzdelávacích alebo zábavných súťaží, organizovanie športových súťaží, rozhlasová zábava, výroba rozhlasových programov, výchova, vzdelávanie, zábava, zábavné služby.

(540)



(591) červená, čierna, žltá

(731) L-MEDIA, s.r.o., Hviezdoslavova 2, 031 01 Liptovský Mikuláš, SK;

(210) 577-2008

(220) 31.3.2008

9 (511) 16, 41, 42, 43

(511) 16 - Brožúry, fotografie, grafické znaky, grafické zobrazenia, grafiky, lístky, plagáty, prospekty, publikácie.

41 - Divadelné predstavenia, filmová tvorba, fotografovanie, fotografická reportáž, koncertné siene, sály, nočné kluby, organizovanie a vedenie koncertov, organizovanie a vedenie konferencií, organizovanie kultúrnych alebo vzdelávacích výstav, organizovanie športových súťaží, plánovanie a organizovanie večierkov, poskytovanie elektronických publikácií online (bez možnosti kopírovania), výroba divadelných alebo iných predstavení, rezervácia vstupeniek, semináre, tvorba videofilmov, organizovanie a vedenie koncertov, predaj vstupeniek na zábavné predstavenia, výroba divadelných alebo iných predstavení, živé predstavenie.

42 - Aktualizovanie počítačových programov, grafické dizajnérstvo, hosťovanie na počítačových stránkach (webových stránkach), inštalácia počítačových programov, poskytovanie internetových vyhľadávačov, návrh počítačových systémov,

obnovovanie počítačových databáz, služby ochrany proti zavíraniu počítačov, počítačové programovanie, poradenstvo v oblasti počítačových programov, poradenské služby v oblasti počítačového hardvéru, poskytovanie internetových vyhľadávačov, servis počítačových programov, tvorba softvéru.

43 - Služby barov, kaviarne.

(540)



(591) biela, čierna, červená

(731) Vysokoškolský klub Elam, o.z., Staré Grunty 53, 842 47 Bratislava, SK;

(210) 580-2008

(220) 31.3.2008

9 (511) 9, 16, 35, 41

(511) 9 - Prístroje na nahrávanie, prenos a reprodukciu zvuku alebo obrazu; magnetické nosiče údajov, záznamové disky.

16 - Tlačoviny; knižárske výrobky; fotografie; piernický tovar a písacie potreby; písacie stroje a kancelárske potreby okrem nábytku; vzdelávacie a učebné potreby okrem prístrojov.

35 - Reklamné služby.

41 - Vzdelávanie; zabezpečovanie výcvikových kurzov a školení; zábava; organizovanie kultúrnych a športových podujatí.

(540)



(731) Ing. Eva Eršeková - Študijné centrum BASIC, Lesná 1756, 900 31 Stupava, SK;

(740) Právne centrum, s.r.o., Bratislava, SK;

(210) 581-2008

(220) 31.3.2008

9 (511) 24, 25, 43

(511) 24 - Textilie a textilné výrobky, ktoré nie sú zahrnuté v iných triedach; posteľné prikrývky a prikrývky na stôl.

25 - Odevy, obuv a pokrývky hlavy zahrnuté v tejto triede.

43 - Reštauračné služby (strava); prechodné ubytovanie.

(540)



(731) Dmitrieva Irina, Kvačalova 15, 821 08 Bratislava, SK;

(740) Dmitrieva Oľga, JUDr., Bratislava, SK;

(210) 582-2008

(220) 31.3.2008

9 (511) 16, 18, 25, 28, 35

(511) 16 - Tlačoviny; fotografie; papiernický tovar a písacie potreby.

18 - Usne, koženky a výrobky z týchto materiálov nezahrnuté v iných triedach; dáždnyky.

25 - Odevy, obuv a pokrývky hlavy.

28 - Hry a hračky; telocvičné a športové potreby, ktoré nie sú zahrnuté v iných triedach.

35 - Online reklama na počítačovej komunikačnej sieti; spracovanie textov, predvádzanie tovaru, podpora predaja; reklamné agentúry, poradenstvo v obchodnej činnosti; reklamné materiály, vydávanie reklamných alebo náborových textov; služby zaoberajúce sa zhromažďovaním výstrižkov z časopisov, televízne reklamy; prenájom reklamných priestorov; rozširovanie reklamných materiálov zákazníkom (letáky, prospekty, tlačivá, vzorky); rozširovanie reklamných alebo inzertných oznamov; zásielkové reklamné služby; vydávanie a aktualizovanie reklamných materiálov; reklamná činnosť; obchodný manažment, obchodná správa; obchodná administratíva.

(540)

(591) modrá, červená, sivá

(731) PCA SLOVAKIA, s.r.o., Prílohy 1, 917 01 Trnava, SK;

(210) 583-2008

(220) 31.3.2008

9 (511) 16, 18, 25, 28, 35

(511) 16 - Tlačoviny; fotografie; papiernický tovar a písacie potreby.

18 - Usne, koženky a výrobky z týchto materiálov nezahrnuté v iných triedach; dáždnyky.

25 - Odevy, obuv a pokrývky hlavy.

28 - Hry a hračky; telocvičné a športové potreby, ktoré nie sú zahrnuté v iných triedach.

35 - Online reklama na počítačovej komunikačnej sieti; spracovanie textov, predvádzanie tovaru, podpora predaja; reklamné agentúry, poradenstvo v obchodnej činnosti; reklamné materiály, vydávanie reklamných alebo náborových textov; služby zaoberajúce sa zhromažďovaním výstrižkov z časopisov, televízne reklamy; prenájom reklamných priestorov; rozširovanie reklamných materiálov zákazníkom (letáky, prospekty, tlačivá, vzorky); rozširovanie reklamných alebo inzertných oznamov; zásielkové reklamné služby; vydávanie a aktualizovanie reklamných materiálov; reklamná činnosť; obchodný manažment, obchodná správa; obchodná administratíva.

(540) PCA SLOVAKIA

(731) PCA SLOVAKIA, s.r.o., Prílohy 1, 917 01 Trnava, SK;

(210) 584-2008

(220) 31.3.2008

9 (511) 16, 18, 25, 28, 35

(511) 16 - Tlačoviny; fotografie; papiernický tovar a písacie potreby.

18 - Usne, koženky a výrobky z týchto materiálov nezahrnuté v iných triedach; dáždnyky.

25 - Odevy, obuv a pokrývky hlavy.

28 - Hry a hračky; telocvičné a športové potreby, ktoré nie sú zahrnuté v iných triedach.

35 - Online reklama na počítačovej komunikačnej sieti; spracovanie textov, predvádzanie tovaru, podpora predaja; reklamné agentúry, poradenstvo v obchodnej činnosti; reklamné materiály, vydávanie reklamných alebo náborových textov; služby zaoberajúce sa zhromažďovaním výstrižkov z časopisov, televízne reklamy; prenájom reklamných priestorov; rozširovanie reklamných materiálov zákazníkom (letáky, prospekty, tlačivá, vzorky); rozširovanie reklamných alebo inzertných oznamov; zásielkové reklamné služby; vydávanie a aktualizovanie reklamných materiálov; reklamná činnosť; obchodný manažment, obchodná správa; obchodná administratíva.

(540) PSA SLOVAKIA

(731) PCA SLOVAKIA, s.r.o., Prílohy 1, 917 01 Trnava, SK;

(210) 589-2008

(220) 31.3.2008

9 (511) 17, 37, 39

(511) 17 - Izolačný materiál.

37 - Stavebníctvo.

39 - Preprava, balenie a skladovanie tovaru, organizovanie ciest.

(540) MaxWool

(731) MAX BB, s.r.o., Farská 33, 949 01 Nitra, SK;

(210) 590-2008

(220) 31.3.2008

9 (511) 17, 37, 39

(511) 17 - Izolačný materiál.

37 - Stavebníctvo.

39 - Preprava, balenie a skladovanie tovaru, organizovanie ciest.

(540) MaxWool Insulator

(731) MAX BB, s.r.o., Farská 33, 949 01 Nitra, SK;

(210) 591-2008

(220) 1.4.2008

9 (511) 35, 36, 37

(511) 35 - Sprostredkovateľská činnosť v oblasti obchodu.

36 - Sprostredkovanie kúpy, predaja a prenájmu nehnuteľností; realitná činnosť.

37 - Stavebná činnosť; realizácia stavieb.

(540) FORBAU

(731) FORBAU, s.r.o., Grösslingova 10, 811 09 Bratislava, SK;

(210) 592-2008

(220) 1.4.2008

9 (511) 6, 9, 19

- (511) 6 - Kovové brány; oceľové rolety.
 9 - Automatické zatvárače dverí (elektrické).
 19 - Brány s výnimkou kovových; vonkajšie rolety okrem kovových a textilných.

(540)

(591) červená

(731) HSG, s.r.o., Oravský Podzámok 56, 027 41 Oravský Podzámok, SK;

(210) 597-2008

(220) 2.4.2008

9 (511) 16, 18, 25, 28, 35

- (511) 16 - Tlačoviny; fotografie; papiernický tovar a písacie potreby.
 18 - Usne, koženky a výrobky z týchto materiálov nezahrnuté v iných triedach; dáždnyky.
 25 - Odevy, obuv a pokrývky hlavy.
 28 - Hry a hračky; telocvičné a športové potreby, ktoré nie sú zahrnuté v iných triedach.
 35 - Online reklama na počítačovej komunikačnej sieti; spracovanie textov, predvádzanie tovaru, podpora predaja; reklamné agentúry, poradenstvo v obchodnej činnosti; reklamné materiály, vydávanie reklamných alebo náborových textov; služby zaoberajúce sa zhromažďovaním výstrižkov z časopisov, televízne reklamy; prenájom reklamných priestorov; rozširovanie reklamných materiálov zákazníkom (letáky, prospekty, tlačivá, vzorky); rozširovanie reklamných alebo inzertných oznamov; zásielkové reklamné služby; vydávanie a aktualizovanie reklamných materiálov; reklamná činnosť; obchodný manažment, obchodná správa; obchodná administratíva.

(540) PSA PEUGEOT

(731) PCA SLOVAKIA, s.r.o., Prílohy 1, 917 01 Trnava, SK;

(210) 608-2008

(220) 3.4.2008

9 (511) 35

- (511) 35 - Veľkoobchodné služby súvisiace s predajom športovej obuvi, športového oblečenia, športových doplnkov, výživových doplnkov pre športovcov, fitness výrobkov a potrieb pre fitness; maloobchodné služby súvisiace s predajom športovej obuvi, športového oblečenia, športových doplnkov, výživových doplnkov pre športovcov, fitness výrobkov a potrieb pre fitness; reklamná činnosť.

(540)

(591) červená, čierna

(731) JORINEX, s. r. o., P. Pázmaňa 3/49, 927 01 Šaľa, SK;

(740) Pekárová Margita, Mgr., Šaľa, SK;

(210) 623-2008

(220) 4.4.2008

9 (511) 9, 16, 35, 37, 38, 41, 42

- (511) 9 - Počítačový hardvér, mikroprogramové vybavenie (firmvér) a softvér, ako sú počítače, periférne zariadenia, počítačové siete a sieťové komponenty a komponenty na riadenie a vzájomné prepojenie telekomunikačných sietí, na zabezpečovanie bezpečnosti počítačov a počítačových sietí a na zabezpečovanie sieťového riadenia a zlepšeného rozvoja služieb a rozmiestnenia (deployment) a na riadenie a vzájomné prepojenie multimédií, zariadenia na zvukové a obrazové dáta, ako sú drôtové a bezdrôtové sieťové zariadenia rozhrania (interface), spínacie zariadenia, medziesieťové počítače (gateways) na použitie v premostených počítačových sieťach bezdrôtových komunikačných systémov, rozbočovače, smerovače (routery), modemy, elektrická kabeláž, integrované obvody, elektrické zdroje energie, zariadenia na diaľkový prístup na použitie v oblasti počítačových sietí a telefonovanie, telefóny a súvisiaci softvér pre uvedené, ako je počítačový softvér na diagnostikovanie, inštalovanie, podporu, riadenie, konfiguráciu, pripojenie, súčinnosť, aktualizáciu a ovládanie počítačového hardvéru, firmvéru a softvéru; počítačový softvér na diagnostikovanie, inštalovanie, podporu, riadenie, konfiguráciu, pripojenie, súčinnosť, aktualizáciu a ovládanie počítačového hardvéru, firmvéru a softvéru; počítačový softvér na použitie v oblasti výchovy a vzdelávania, ako je softvér pre dátové komunikácie medzi užívateľmi; telekomunikačné zariadenia, ako sú bezdrôtové rádiový frekvenčné prepínače; rádiové vysielacie a prijímače pre telekomunikácie; bezdrôtové prístupové zariadenia s lokálnou slučkou na prenos rádiového signálu obsahujúce regulátory základnej stanice, antény, účastnícke jednotky, ktoré vysielajú a prijímajú signály a sieťové prepínače riadenia na použitie pri riadení rádiových signálov a prenosu hlasu medzi účastníckymi terminálmi a lokálnymi ústredňami; bezdrôtové spínacie platformy na voľbu spojení optických kanálov pre hlas a signály, spracovanie volaní a systémovú údržbu; prístupové sieťové zariadenia, ako sú regulátory základných staníc; smerové a omniantény; účastnícke terminály; mobilné telefóny, bezdrôtové telefóny; bezdrôtové základné stanice, bezdrôtové antény; kombinované vysielacie a prijímače na telekomunikačné účely; a telekomunikačné diaľkové okruhy a zariadenia na diaľkové vedenie obsahujúce diaľkové káble a diaľkové zosilňovače; uložené programovo riadené spínacie systémy, ako sú uložené programovo riadené spínacie zariadenia na použitie pri spracovávaní informácií z prichádzajúcich volaní do výstupných terminálov vo verejnej telefónnej sieti; rádiové prístroje, ako sú zariadenia na mobilné komunikácie prepájacie dáta, hlas a obraz; optické telekomunikačné zariadenia, ako sú terminály optických liniek na použitie pri prijímaní, prenose a analyzovaní optického signálu, optická sieťová jednotka, známa tiež ako terminál optických liniek, ktorý riadi optickú sieť; prenosové zariadenie s optickými vlákňami pre spoločné antény (CATV), ako sú elektrické svetelné spínače, optické vlákna, káble s optickými

vláknami; adaptéry pre ISDN prístup, telekomunikačné systémy, ako je inteligentná vysokofrekvenčná sieť obsahujúca telekomunikačné terminálne zariadenia počítačových pracovných staníc, ako sú ISDN telefóny, vizuálne telefóny, digitálne zdokonalené bezdrôtové telekomunikačné (DECT) telefóny, mobilné telefóny a digitálne telefóny; bezdrôtové zariadenia s lokálnou slučkou, ako sú pripojenia pre mobilných užívateľov k prístupovým prepínacím systémom.

16 - Firemné listiny, papiernický tovar, papierové propagačné materiály, informačné brožúry, nálepky, samolepiace fólie, lepiace štítky, pečiatky, obrázky, kalendáre, perá, tužky, poznámkové bloky, oblačky, vrecúška a tašky ako obalové materiály, fotografie, katalógy, mapy, noviny, časopisy, tlačivá a kancelárske potreby uvedené v tejto triede, kancelárska technika uvedená v tejto triede.

35 - Reklama, reklamné činnosti, online reklama na počítačovej komunikačnej sieti, vydávanie a aktualizovanie reklamných alebo náborových materiálov, vylepovanie plagátov, prieskum trhu, prieskum vzťahov s verejnosťou, personálne poradenstvo, písanie na stroji, zásielkové reklamné služby, rozširovanie reklamných oznamov, rozširovanie reklamných materiálov zákazníkom (letáky, prospekty, tlačivá, vzorky), predovšetkým rozširovanie reklamných materiálov do poštových schránok, sekretárske služby, zbieranie a zoraďovanie údajov do počítačových databáz, vedenie kartoték v počítači, vyhľadávanie informácií v počítačových súboroch, prenájom kancelárskych strojov, zariadení, kopírovacích strojov, predajných automatov, kopírovanie alebo rozmnožovanie dokumentov, organizovanie výstav na obchodné a reklamné účely, účtovníctvo, podpora predaja pre tretie osoby, poradenstvo a pomoc pri riadení obchodných aktivít, odborné obchodné poradenstvo, obchodné alebo podnikateľské informácie, sprostredkovanie uvedených služieb, sprostredkovanie obchodu s tovarom, predovšetkým s uvedeným tovarom.

37 - Inštalácia, údržba a servis telekomunikačného a komunikačného vybavenia, zriaďovanie, výstavba a údržba telekomunikačných zariadení, výstavba a údržba telekomunikačných a komunikačných sietí.

38 - Telekomunikačné, komunikačné, telefonické a faxové služby, služby zbierania a prenosu správ a odkazov, rádiové paginovacie služby, služby elektronickej pošty; prenos a príjem dát a informácií; služby elektronického doručovania správ a odkazov; online informačné služby týkajúce sa telekomunikácií; služby výmeny dát; telekomunikačný prenos dát; satelitné komunikačné služby; vysielanie a prenos rozhlasových alebo televíznych programov; videotextové a teletextové služby; konferenčné videosluby; telefónne videosluby; poskytovanie užívateľského prístupu na internet; poskytovanie telekomunikačných pripojení na internet alebo bázy dát; poskytovanie prístupu na internetové stránky s digitálnou hudbou; poskytovanie prístupu na MP3 webové stránky na internete; poskytovanie a vedenie elektronických konferencií, diskusných skupín a rozhovorov (chat rooms); doručovanie digitálnej hudby telekomunikáciami; obsluha vyhľadávačov; telekomunikačné a komunikačné služby; najmä služ-

by zabezpečujúce vstup do telekomunikačných sietí, poskytovanie telekomunikačného pripojenia do svetovej počítačovej siete, poskytovanie užívateľského prístupu do svetovej počítačovej siete, počítačová komunikácia, poskytovanie priestoru na diskusiu na internete, poskytovanie prístupu do databáz, komunikácia prostredníctvom optických káblov, komunikácia pomocou počítačových terminálov, telefonické služby, elektronická pošta, hlasová odkazová služba, telekonferenčné služby, prenosy správ faxmi, prenosy správ a obrázkových informácií pomocou počítačov, prenos signálov pomocou satelitu, televízne vysielanie, vysielanie káblovej televízie, telekonferenčné služby, telekomunikačné informácie, poskytovanie telekomunikačných kanálov pre tele-nákupy, služby poskytované elektronickými tabuľkami, prenájom prístupového času do svetových počítačových sietí, prenájom telefónov, prenájom modemov, prenájom telekomunikačných prístrojov, telekomunikačné prístupové služby; prenos správ, odkazov a obrazov pomocou počítačov; komunikácia prostredníctvom počítačov; prenos správ a informácií o aktuálnom dianí; nájom alebo prenájom prístrojov, nástrojov, zariadení alebo komponentov na použitie pri poskytovaní uvedených služieb; poradenské, informačné a konzultačné služby týkajúce sa všetkého uvedeného.

41 - Služby výchovy, vzdelávania, výcviku, kurzov a školení; služby zábavy; športové a kultúrne aktivity; informácie týkajúce sa výchovy, vzdelávania, zábavy a športových a kultúrnych udalostí; služby elektronických hier poskytované z počítačových báz dát alebo prostredníctvom internetu; služby video- a audioprenájmu; služby rozhlasovej a televíznej zábavy; poskytovanie online elektronických publikácií bez možnosti kopírovania; organizovanie a vedenie konferencií, seminárov, sympózií, konzultácií, cvičení a workshopov; služby herní; služby klubov; rezervácia a objednávanie vstupeniek na zábavné, športové a kultúrne podujatia; služby elektronických hier poskytované prostredníctvom internetu; poskytovanie digitálnej hudby (nekopírovateľnej) z internetu; poskytovanie digitálnej hudby (nekopírovateľnej) z MP3 internetových webových stránok; poskytovanie informácií a poradenstvo týkajúce sa všetkých uvedených služieb.

42 - Počítačové služby, údržba, aktualizácia a návrh počítačového softvéru a programov, služby programovania pre výpočtovú techniku, príprava a poskytovanie informácií v súvislosti s počítačmi a zariadeniami počítačových sietí, on-line počítačové služby, programovanie online, poskytovanie prístupu na elektronické online siete na získanie informácií, prenájom výpočtovej techniky, návrh, nákres a sprostredkovateľské písanie, všetko na kompiláciu webových stránok na internete, tvorba a údržba webových stránok, hosťovanie na webových stránkach iných, inštalácia a údržba počítačového softvéru, prenájom webových serverov, vytváranie a udržiavanie počítačových stránok (webových) pre zákazníkov, prenájom počítačového softvéru, prenájom počítačov, štúdie technických projektov, expertízy (inžinierske práce), kalibrácia, prenájom prístupu do počítačovej databázy, kompilácia, tvorenie a údržba registra doménových názvov, poskytovanie informácií a po-

radenských služieb online z počítačovej databázy alebo cez internet, predpoveď počasia, služby návrhu interiérov, informačné a poradenské služby súvisiace so všetkými uvedenými službami.

(540)



- (591) od bledofialovej po tmavofialovú
 (731) Prvá Bánovská Informačná spol. s r.o., Farská 7, 957 01 Bánovce nad Bebravou, SK;
 (740) SALLEM, SEČANSKÝ & PARTNERI, s. r. o., Bratislava, SK;

(210) 625-2008

(220) 7.4.2008

9 (511) 35, 43

- (511) 35 - Administratívna správa hotelov.
 43 - Hotelierske služby, kaviarne, poskytovanie hotelového ubytovania.

(540) **aventura**

- (731) Schäfer-Gažová Zuzana, Havelkova 42, 841 03 Bratislava, SK; Schäfer Oliver, Havelkova 42, 841 03 Bratislava, SK;

(210) 630-2008

(220) 8.4.2008

9 (511) 9, 16, 35, 38, 42

- (511) 9 - Navigačné prístroje, navigačné prístroje vozidiel (palubné počítače), navigačné satelitné prístroje, prístroje na určenie polohy, prístroje na určenie polohy pre dopravné prostriedky, GPS prístroje, prístroje na meranie vzdialenosti, komunikačné prístroje, elektronické diáre, elektronické pera (na vizuálne zobrazovacie zariadenia), sledovacie a monitorovacie prístroje, elektronické súčiastky patriace do tejto triedy, elektronické súčiastky všetkých uvedených v tejto triede, elektronický vreckový slovník - prekladový, karty pamäťové a mikroprocesorové (v počítačoch), kombinácie telefónnych prístrojov, faxov, telefónnych záznamníkov, tlačiarň k počítačom a skenerov, kompaktné disky, magnetické disky, mikroprocesory, modemy, monitorovacie počítačové programy, monitory (počítačový hardvér), myši (informatika), nahrané operačné programy, nahrané počítačové programy, nahrané a nenahrané nosiče záznamov zvuku a obrazu, optické nosiče údajov, počítače, periférne zariadenia počítačov, počítačové klávesnice, počítačové kresliace zariadenia, tablety (informatika), počítačové pamäte, zariadenia na vytvorenie a fungovanie počítačových sietí, počítačový softvér, počítačový softvér využívaný pre globálnu počítačovú sieť (internet), počítač - zápisník (notebook), prehrávač kompaktných diskov, prístroje na reprodukciu obrazu aj zvuku, procesory (základné jednotky samočinného počítača), skenery k počítačom, telefónne prístroje drôtové a bezdrôtové, tlačiarne k počítačom, vrecková kalkulačka, dáta, bázy dát na nosičoch, databázové produkty, databázové systémy, informácie a záznamy v elektronickej podobe bez ohľadu na to, či sú uložené na samostat-

ných nosičoch a/alebo v rámci dátových, informačných či telekomunikačných sietí, elektronické časopisy, elektronické periodiká a knihy v elektronickej podobe, súvisiaci softvér a hardvér vrátane elektronických multimediálnych aplikácií, multimediálnych alebo informačných katalógov a aplikácií na prezeranie, spracovávanie alebo uchovávanie dát v elektronickej podobe.

16 - Baliaci papier, blahoprajné pohľadnice, brožované knihy, brožúry, brožúrky, bublinové obaly z plastických materiálov (na balenie), časopisy, etikety s výnimkou textilných, fotografie, grafické zobrazenie, grafiky, kalendáre, kartón, lepenka, papierové kávové filtre, knihy, lepenkové alebo papierové škatule, lepenkové alebo papierové obaly na fľaše, lepenkové platne (papiernický tovar), lepiace pásky na kancelárske účely na použitie v domácnosti, obálky (papiernický tovar), obaly (papiernický tovar), obrazy, papiernický tovar, periodické a neperiodické publikácie, plagáty, predmety z kartónu, prospekty, pútače z papiera alebo lepenky, reklamné tabule z papiera, kartónu alebo lepenky, grafické reprodukcie, tlačené reklamné materiály.

35 - Maloobchodná a veľkoobchodná činnosť s elektrickými, elektronickými tovarmi, počítačmi a ich príslušenstvom, počítačovým softvérom, marketingové štúdie, organizovanie audiovizuálnych predstavení na komerčné a reklamné účely, organizovanie výstav na komerčné alebo reklamné účely, poskytovanie obchodných alebo podnikateľských informácií, reklama, reklamná a propagačná činnosť, reklamné agentúry, rozširovanie reklamných oznamov, rozširovanie reklamných materiálov zákazníkom (letáky, prospekty, tlačivá, vzorky), sprostredkovanie obchodu s tovarom, sprostredkovanie uvedených služieb, televízna reklama, vydávanie a aktualizovanie reklamných materiálov a zvukovo-obrazových záznamov a periodických a neperiodických publikácií na reklamné účely, vydávanie a rozširovanie reklamných textov, vydávanie reklamných alebo náborových textov, zásielkové reklamné služby, zbieranie údajov do počítačových databáz, zoraďovanie údajov v počítačových databázach, pomoc pri riadení obchodnej činnosti, poradenstvo v obchodnej činnosti, poskytovanie obchodných alebo podnikateľských informácií, predvádzanie (služby modeliek) na reklamné účely a podporu predaja, prenájom reklamných materiálov, obchodný alebo podnikateľský prieskum, obchodný manažment a podnikové poradenstvo, organizovanie, personálne poradenstvo, prieskum trhu, prieskum verejnej mienky, vzťahy s verejnosťou (prieskum vzťahov medzi podnikmi, inštitúciami a spoločenským prostredím), spracovanie textov, organizovanie reklamných hier na propagáciu predaja, prenájom reklamných priestorov, prenájom reklamných plôch, podpora predaja (pre tretie osoby), reklamná a inzertná činnosť prostredníctvom telefónnej dátovej alebo informačnej siete, poskytovanie informácií a iných informačných produktov reklamného charakteru, prenájom reklamných informačných a komunikačných miest, služby riadenia ľudských zdrojov, sprostredkovanie v obchodných vzťahoch, činnosť účtovných poradcov, vedenie účtovnej evidencie, obchodné sprostredkovanie služieb uvedených v triede 38, obchodné sprostredkovanie služieb uvedených v triede 42.

38 - Elektronická pošta, informačné kancelárie, komunikácia prostredníctvom optických káblov, počítačová komunikácia, komunikácia pomocou počítačových terminálov, posielanie správ, prenos správ a obrazových informácií pomocou počítača, telekomunikačné služby poskytované prostredníctvom svetovej počítačovej siete (internet), elektronickej pošty a prenosu dát v reálnom čase (prenosu zvuku, obrazu, textu alebo iných dát či informácií) a poskytovanie služieb s tým spojených vrátane poskytovania prístupu a pripojenia k týmto telekomunikačným sieťam vrátane internetu, prevádzkovanie verejnej alebo neverejnej telekomunikačnej siete, telekomunikačný prenos elektronických tlačovín, časopisov, periodík, kníh a iných dát prostredníctvom verejnej alebo neverejnej telekomunikačnej siete vrátane internetu, telekomunikačný prenos informácií na internete vrátane prevádzkovania elektronických nástienok, diskusných skupín a fór a poskytovanie prístupu k online informačným službám dát.

42 - Prenájom počítačov, servis počítačových programov, počítačové programovanie, poradenské služby v oblasti počítačového hardvéru, poradenské služby v oblasti počítačového softvéru, prenájom počítačového softvéru, grafický dizajn, navrhovanie (priemyselný dizajn), navrhovanie obalov, obalový dizajn, odborné poradenstvo týkajúce sa počítačov a príslušenstva k nim, priemyselný dizajn, štúdie technických projektov, projektovej činnosti, umelecký dizajn, výskum a vývoj nových výrobkov (pre zákazníkov), spravovanie autorských práv, tvorba softvéru, návrhy, štruktúrovanie a programovanie či iné vytváranie počítačových programov a počítačových systémov, najmä programového vybavenia internetových, intranetových či iných sieťových serverov, serverových staníc a systémov vrátane ich inštalácie, zavádzania, aktualizácie a údržby, návrhy, štruktúrovanie a programovanie či iné vytváranie báz dát, iných dátových systémov a aplikácií na ich spracovanie vrátane poskytovania prístupu k nim a ich inštalácie, zavádzania, aktualizácie a údržby, návrhy, štruktúrovanie a programovanie či iné vytváranie internetových či intranetových počítačových stránok a nástienok (webpages a websites) a internetových či intranetových aplikácií vrátane ich inštalácie, zavádzania, aktualizácie a údržby, hostovanie (poskytovanie voľného priestoru) na internetové či intranetové počítačové stránky a nástienky (webpages a websites) alebo hostovanie (poskytovanie voľného priestoru) v rámci týchto stránok či nástienok, hostovanie (poskytovanie voľného priestoru) na internetové či intranetové aplikácie, prevod (konverzia) počítačových programov, dát či iných údajov v elektronickej podobe z rôznych formátov do iných formátov, prevod (konverzia) dokumentov, dát či iných údajov z fyzických médií na elektronické médiá, aktualizovanie počítačových programov, hostovanie na počítačových stránkach (webových stránkach), inštalácia počítačových programov, návrh počítačových systémov, obnovovanie počítačových databáz, počítačové programovanie, počítačové programy (zhotovovanie kópií), prenájom počítačového softvéru, prevod a konverzia počítačových programov a údajov, prieskum v oblasti využitia počítačov, vytváranie a udržiava-

vania webových stránok pre zákazníkov, poradenské a konzultačné služby v oblasti hardvéru a softvéru.

(540)



(591) sivá, čierna, modrá, biela

(731) DATACAR, spol. s r. o., Piešť II. 129, 962 12 Detva, SK;

(740) Belička Ivan, Ing., Banská Bystrica, SK;

(210) 632-2008

(220) 8.4.2008

9 (511) 35, 36, 37, 39, 41, 42, 43, 44

(511) 35 - Obchodné a podnikateľské poradenstvo, informácie a prieskum, obchodný manažment a správa, marketingová činnosť a marketingové štúdie, organizačná a ekonomická poradenská činnosť, prieskum trhu a verejnej mienky, public relations, podpora predaja (pre tretie osoby), lobistické služby na obchodné účely, sprostredkovanie nákupu a predaja tovarov, sprostredkovanie v obchodných vzťahoch týkajúce sa nehnuteľností, administratívne práce, účtovníctvo, automatizované spracovanie dát, prenájom reklamných priestorov, ma-materiálov a plôch, reklamná a propagačná činnosť, obchodné sprostredkovanie služieb cestovných a turistických kancelárií, obchodné sprostredkovanie služieb uvedených v triedach 37, 41, 42, 43 a 44.

36 - Prenájom nehnuteľností, bytov a nebytových priestorov vrátane kancelárskych a obchodných priestorov, oceňovanie a odhady nehnuteľností, sprostredkovanie predaja, prenájmu a kúpy nehnuteľností (realitná činnosť), správa nehnuteľností, správcovstvo a obstarávanie služieb spojených so správou a prenájomom nehnuteľností, bytového a nebytového fondu, sprostredkovanie finančných, peňažných, bankových služieb, poradenstva a informácií v oblasti financií a poistenia.

37 - Výstavba bytových domov, obchodných centier a polyfunkčných objektov a komplexov, vykonávanie zmien stavieb, výstavba objektov, špeciálne a pomocné služby v oblasti stavebníctva, opravárenské služby stavieb, súčastí, zariadení a prevádzky, montážne a inštalačné služby, čistenie interiérov a exteriérov budov, údržba, opravy služby technickej prevádzky objektov, zariadení a budov, opravy a údržba sáun, solária, bazénu, poskytovanie stavebných informácií, poradenstvo v uvedených službách.

39 - Prenájom garáží a miest na parkovanie, skladovanie a prenájom skladísk, sprostredkovanie prepravy, doručovanie tovaru, donášková služba.

41 - Služby v oblasti zábavy, vzdelávania, športu a kultúry, najmä zábavné centrum, výchovno-zábavné klubové služby, kluby zdravia, nočné kluby, prevádzkovanie kinosál a športových zariadení; koncertné sály; organizovanie výstav na kultúrne účely, organizovanie vzdelávacích a odborných podujatí, poskytovanie športových a relaxačných služieb, prenájom športových priestorov, prenájom relaxačných priestorov (nie na lekárske účely), prenájom spoločenských priestorov na kultúrne účely.

42 - Projektová činnosť, štúdie technických projektov, projektovanie stavieb, architektonické poradenstvo, grafické a priemyselné dizajnérstvo, inžinierske práce a prieskum, konzultácie a poradenstvo v tejto oblasti.

43 - Kaviarne, reštaurácie (samoobslužné a jedálne), služby barov, bufety (rýchle občerstvenie), prenájom a rezervácia prechodného ubytovania, ubytovacie kancelárie (hotel, penzión), prenájom spoločenských priestorov na prednáškové účely a konferencie.

44 - Kadernícke salóny, salóny krásy, služby sauny a soláriá, kozmetická, hygienická a zdravotnícka starostlivosť a terapeutické služby, lekárske a lekárenské služby vrátane poradenstva, regeneračné a relaxačné služby na lekárske účely, prenájom relaxačných priestorov (na lekárske účely).

(540)



(731) STELO, s. r. o., Laurinská 4, 811 01 Bratislava, SK;

(740) Harvan Ladislav, Mgr. Ing., Bratislava, SK;

(210) 635-2008

(220) 8.4.2008

9 (511) 9, 16, 35, 41

(511) 9 - Magnetické a optické nosiče údajov, záznamové disky, magnetické disky, optické disky, MP3 prehrávače, premietacie prístroje, premietacie plátna, diapozitívy, elektronické publikácie stiahnuté z telekomunikačnej siete, zariadenia a prístroje na prenos, reprodukciu, spracovanie alebo záznam zvuku, obrazu alebo dát, zariadenia a prístroje na čítanie alebo zapisovanie CD alebo DVD diskov, nosiče zvukových a obrazových nahrávok, videokazety, DVD disky, CD disky, počítače, notebooky, periférne zariadenia počítačov, počítačový softvér, zariadenia na úpravu a spracovanie textu, fotografické prístroje a nástroje.

16 - Časopisy, noviny, periodická a neperiodická tlač, tlačoviny, knihy, brožúry, prospekty, kalendáre, príručky, plagáty, katalógy, papier, kartón, lepenka a výrobky z týchto materiálov, ktoré nie sú zahrnuté v iných triedach, papiernický tovar, predmety z kartónu, albumy, atlasy, fotografie, tlačivá, formuláre, grafické reprodukcie, grafiky, spisové obaly (zoraďovače), papierové vložky, pútače z papiera alebo lepenky, netextilné etikety, pečiatky, pečate, pečatné vosky, písacie potreby, školské potreby, písacie stroje a kancelárske potreby s výnimkou nábytku, lepiace štítky, lepidlá a lepiace pásky na kancelárske účely a použitie v domácnosti, vrecia a vrecká z papiera alebo plastických materiálov.

35 - Reklama, reklamné činnosti a reklamné služby, online reklama na počítačovej komunikačnej sieti, vydávanie a aktualizovanie reklamných alebo náborových materiálov, rozširovanie reklamných materiálov zákazníkom (letáky, prospekty, tlačoviny), organizovanie výstav na reklamné a obchodné účely, podpora predaja pre tretie osoby, poradenstvo a pomoc pri riadení obchodných aktivít,

odborné obchodné poradenstvo, služby porovnávanie cien, obchodná administratíva, služby ako záznam, prepis, zostavovanie, kompilácia alebo systematizácia písomných oznámení a záznamov, kompilácia matematických alebo štatistických údajov, grafická úprava tlačovín na reklamné účely, prepisovanie, vyhľadávanie informácií v počítačových súboroch (pre zákazníkov), zbieranie a zoraďovanie údajov do počítačových databáz, prieskum trhu, poskytovanie uvedených služieb prostredníctvom komunikačných médií, elektronickej pošty, SMS správ, počítačových sietí a internetu, obchodné sprostredkovanie služieb uvedených v triedach 35 a 41, sprostredkovanie obchodu s tovarom v triede 16, maloobchodné a veľkoobchodné služby s tlačovinami, časopismi, CD a DVD diskami.

41 - Vydávanie časopisov, novín a iných periodických a neperiodických publikácií s výnimkou vydávania reklamných a náborových textov, vydávanie kníh, časopisov, organizovanie hier, zábavy, organizovanie a vedenie konferencií, kongresov, seminárov, školení, výcvik, organizovanie kultúrnych alebo vzdelávacích výstav, organizovanie lotérií, plesov, športových súťaží, živých vystúpení, organizovanie zábavných súťaží, organizovanie kurzov, výcvikov, informácie o možnostiach zábavy, zábava, pobavenie, obveselenie, služby zamerané na rekreáciu osôb (rekreačné služby), výchovno-zábavné klubové služby, služby v oblasti estrád, zábavy, hier a kultúrnych podujatí, tvorba videofilmov, poskytovanie uvedených služieb prostredníctvom komunikačných médií, elektronickej pošty, SMS správ, počítačových sietí a internetu.

(540)



(591) červená, biela, žltá, čierna

(731) RINGIER SLOVAKIA, a. s., Prievozská 14, 821 09 Bratislava, SK;

(740) Porubčan Róbert, Ing., Ivanka pri Dunaji, SK;

(210) 636-2008

(220) 8.4.2008

9 (511) 9, 16, 35, 41

(511) 9 - Magnetické a optické nosiče údajov, záznamové disky, magnetické disky, optické disky, MP3 prehrávače, premietacie prístroje, premietacie plátna, diapozitívy, elektronické publikácie stiahnuté z telekomunikačnej siete, zariadenia a prístroje na prenos, reprodukciu, spracovanie alebo záznam zvuku, obrazu alebo dát, zariadenia a prístroje na čítanie alebo zapisovanie CD alebo DVD diskov, nosiče zvukových a obrazových nahrávok, videokazety, DVD disky, CD disky, počítače, notebooky, periférne zariadenia počítačov, počítačový softvér, zariadenia na úpravu a spracovanie textu, fotografické prístroje a nástroje.

16 - Časopisy, noviny, periodická a neperiodická tlač, tlačoviny, knihy, brožúry, prospekty, kalendáre, príručky, plagáty, katalógy, papier, kartón, lepenka a výrobky z týchto materiálov, ktoré nie

sú zahrnuté v iných triedach, papiernický tovar, predmety z kartónu, albumy, atlasy, fotografie, tlačivá, formuláre, grafické reprodukcie, grafiky, spisové obaly (zoraďovače), papierové vľajky, pútače z papiera alebo lepenky, netextilné etikety, pečiatky, pečate, pečatné vosky, písacie potreby, školské potreby, písacie stroje a kancelárske potreby s výnimkou nábytku, lepiace štítky, lepidlá a lepiace pásky na kancelárske účely a použitie v domácnosti, vrecia a vrecká z papiera alebo plastických materiálov.

35 - Reklama, reklamné činnosti a reklamné služby, online reklama na počítačovej komunikačnej sieti, vydávanie a aktualizovanie reklamných alebo náborových materiálov, rozširovanie reklamných materiálov zákazníkom (letáky, prospekty, tlačoviny), organizovanie výstav na reklamné a obchodné účely, podpora predaja pre tretie osoby, poradenstvo a pomoc pri riadení obchodných aktivít, odborné obchodné poradenstvo, služby porovnávania cien, obchodná administratíva, služby ako záznam, prepis, zostavovanie, kompilácia alebo systematizácia písomných oznámení a záznamov, kompilácia matematických alebo štatistických údajov, grafická úprava tlačovín na reklamné účely, prepisovanie, vyhľadávanie informácií v počítačových súboroch (pre zákazníkov), zbieranie a zoraďovanie údajov do počítačových databáz, prieskum trhu, poskytovanie uvedených služieb prostredníctvom komunikačných médií, elektronickej pošty, SMS správ, počítačových sietí a internetu, obchodné sprostredkovanie služieb uvedených v triedach 35 a 41, sprostredkovanie obchodu s tovarom v triede 16, maloobchodné a veľkoobchodné služby s tlačovinami, časopismi, CD a DVD diskami.

41 - Vydávanie časopisov, novín a iných periodických a neperiodických publikácií s výnimkou vydávania reklamných a náborových textov, vydávanie kníh, časopisov, organizovanie hier, zábavy, organizovanie a vedenie konferencií, kongresov, seminárov, školení, výcvik, organizovanie kultúrnych alebo vzdelávacích výstav, organizovanie lotérií, plesov, športových súťaží, živých vystúpení, organizovanie zábavných súťaží, organizovanie kurzov, výcvikov, informácie o možnostiach zábavy, zábava, pobavenie, obveselenie, služby zamerané na rekreáciu osôb (rekreačné služby), výchovno-zábavné klubové služby, služby v oblasti estrád, zábavy, hier a kultúrnych podujatí, tvorba videofilmov, poskytovanie uvedených služieb prostredníctvom komunikačných médií, elektronickej pošty, SMS správ, počítačových sietí a internetu.

(540) Čas pre mňa

(731) RINGIER SLOVAKIA, a. s., Prievozská 14, 821 09 Bratislava, SK;

(740) Porubčan Róbert, Ing., Ivanka pri Dunaji, SK;

(210) 669-2008

(220) 11.4.2008

9 (511) 9, 35, 41

(511) 9 - Softvér, počítače a ich príslušenstvo, počítačové periférne zariadenia, nahrané audio- a videonosiče na použitie v kombinácii so školiacimi programami pre kariérne konzultácie a personálny manažment.

35 - Služby personálnej agentúry, sprostredkovanie práce, sprostredkovanie zamestnania, výber a vyhľadávanie pracovníkov pre firmy, nábor zamestnancov, personálny lízing (poskytovanie vlastných pracovníkov na výkon určitých prác pre iného), zabezpečovanie ľudských pracovných zdrojov, konzultačné služby v oblasti manažmentu a rozvoja ľudských zdrojov, personálne poradenstvo, personálny audit, coaching, testovanie s cieľom vybrať, organizačné poradenstvo, zbieranie údajov do počítačových databáz, vyhľadávanie informácií v počítačových súboroch (pre zákazníkov), zoraďovanie údajov v počítačových databázach, reklamná, propagačná a informačná činnosť, obchodné alebo podnikateľské informácie, obchodné alebo podnikateľské analýzy, komerčné informačné kancelárie, poradenská činnosť v oblasti obchodu, administratívne práce, sekretárske služby, komplexné účtovnícke služby, automatizované spracovanie údajov, prieskum trhu, prieskum verejnej mienky, vzťahy s verejnosťou, vydávanie, aktualizovanie a rozširovanie reklamných a náborových materiálov, marketingové štúdie, obchodný manažment, organizovanie komerčných výstav a veľtrhov, maloobchod s tovarmi uvedenými v triede 9, sprostredkovanie obchodu s tovarom, sprostredkovanie všetkých služieb uvedených v tejto triede, obchodné sprostredkovanie služieb uvedených v triede 41.

41 - Služby v oblasti vzdelávania a výcviku, pedagogická činnosť, vzdelávanie v personálnej oblasti; zabezpečovanie výcvikov, kurzov a školení; akadémie (vzdelávanie); organizovanie a vedenie konferencií, kongresov, seminárov, kurzov, sympózií a workshopov; organizovanie a vedenie profesionálnych tréningových programov zameraných na rozvoj manažérskych a obchodných zručností a na rozvoj osobnosti; praktické cvičenia (ukážky), tréningy (praktický výcvik); organizovanie kultúrnych, zábavných, spoločenských a športových podujatí, organizovanie kultúrnych alebo vzdelávacích výstav; poskytovanie informácií o výchove a vzdelávaní; poskytovanie elektronických publikácií online bez možnosti kopírovania; vydávanie kníh a časopisov v elektronickej forme online; vydávanie periodickej a neperiodickej tlače s výnimkou reklamných alebo náborových; pedagogické informácie, písanie textov (okrem reklamných), zverejňovanie textov (okrem reklamných), pomoc a poradenstvo pri výbere povolania (poradenstvo v oblasti vzdelávania), prekladateľské služby.

(540)



(591) modrá, čierna

(731) InfoWork, spol. s r. o., Štefánikova 47, 811 04 Bratislava, SK;

(740) Baďurová Katarína, Mgr., Bratislava, SK;

(210) 672-2008

(220) 11.4.2008

9 (511) 16, 25, 28, 35, 41, 43, 44

(511) 16 - Inštruktážne listy a karty, predovšetkým so zobrazením súborov cvikov a cvičebných postupov, grafické zobrazenia, tlačené úžitkové manuály, knihy, brožúry, časopisy, periodiká, príručky, prospekty a publikácie so zameraním na cvičebné programy, databázy na papierových nosičoch, tlačivá, katalógy, atlasy, kalendáre, albumy, pohľadnice, fotografie, plagáty všetkých druhov a rozmerov, grafiky, obrazy, papierové propagačné materiály, podložky na písanie, tlačené reklamné manuály, reklamné tabule z papiera, kartónu alebo z lepenky, skicáre, stojany na fotografie, záložky do kníh, papierové vlajky, papierové zástavky, pútače z papiera alebo lepenky, pečiatky, pečate, papiernický tovar, obálky, obaly, nálepky, netextilné etikety, kancelárske potreby s výnimkou nábytku, predovšetkým kancelárske potreby použité ako reklamné alebo darčkové predmety, plastové fólie na balenie, formuláre, predmety z kartónu, spisové obaly, stolové prestieranie z papiera, papierové servítky, papierové utierky, vrecia a vrecká z papiera alebo z plastických materiálov, vzory na výrobu odevov.

25 - Odevy, obuv, predovšetkým športové odevy a športová obuv, oblečenie a obuv pre gymnastiku, konfekcia, kostýmy, sukne, obleky, vrchné ošatenie, pokrývky hlavy, bielizeň, plavky, bundy, saka, čelenky, čiapky, kabáty, tričká, košeľe, kravaty, obuv a plášte na kúpanie, nohavice, opasky, plášte, pleteniny ako oblečenie, svetre, pulóvre, ponožky, pracovné plášte, rukavice, šály, šatky, šerpy, župany, sandále.

28 - Gymnastické zariadenia na cvičenie, cvičebné žinenky, telocvičné a športové potreby, ktoré nie sú zahrnuté v iných triedach, hry a hračky, výbava pre rôzne druhy športov a hier nezahrnutá v iných triedach, stacionárne bicykle na cvičenie, valce na stacionárne bicykle, cvičebné zariadenie na posilňovanie hrudníka, cvičebné náradie, vzpieračské činky, činky, disky (športové náradie), stroje na fyzické cvičenie, hracie lopty, odrazové dosky (športové náradie), spoločenské hry, stavebnice, stolové hry, zariadenia na kulturistiku, zariadenia na elektronické hry s výnimkou hier využívajúcich televízne prijímače, stolové hry, ochranné vypchávkové ako časti športových úborov patriace do tejto triedy, zariadenia na kulturistiku, zariadenia na squash, zariadenia na bowling.

35 - Maloobchodné a veľkoobchodné služby v oblasti telocvičných a športových potrieb, cvičebných zariadení, strojov na fyzické cvičenie, kníh, brožúr, časopisov, periodík, príručiek, prospektov a publikácií so zameraním na cvičebné programy a zdravú životosprávu, činnosti reklamnej agentúry, rozširovanie, vydávanie a aktualizovanie reklamných materiálov, prenájom reklamných plôch, zásielkové reklamné služby, uverejňovanie reklamných textov, inzertné činnosti, zhromažďovanie rozličných výrobkov pre tretie osoby (okrem dopravy) s cieľom umožniť zákazníkovi, aby si mohli tieto výrobky pohodlne prehliadať a nakupovať, a to prostredníctvom maloobchodných predajní, veľkoobchodných predajní, prostredníctvom

katalógového predaja alebo elektronickými prostriedkami, prostredníctvom webových stránok alebo prostredníctvom telenákupu, obchodné prieskumy, obchodný manažment, marketingové štúdie, organizovanie výstav na obchodné, komerčné a reklamné účely, poradenstvo v obchodnej činnosti, obchodný alebo podnikateľský prieskum; personálne poradenstvo, odborné obchodné poradenstvo; účtovníctvo, poskytovanie uvedených služieb prostredníctvom komunikačných médií, elektronickej pošty, SMS správ, počítačových sietí a internetu, obchodné sprostredkovanie služieb uvedených v triedach 35, 41, 43, 44.

41 - Výcvik, telesné cvičenia, gymnastika, gymnastický výcvik, prevádzkovanie športových zariadení, predovšetkým prevádzkovanie gymnastického centra, fitnesscentra, posilňovne, tenisového centra, služby športovísk, telesné cvičenia, aerobik, kluby zdravia, požičiavanie športového výstroja s výnimkou dopravných prostriedkov, prenájom štadiónov, služby diskotiek, organizovanie zábavných súťaží, organizovanie kurzov, vydávanie kníh, časopisov a periodík najmä so zameraním na cvičebné programy a zdravú životosprávu, vydávanie textov s výnimkou reklamných alebo náborových, online vydávanie kníh a časopisov v elektronickej forme, služby v oblasti estrád, zábavy a kultúrnych podujatí, služby pre verejnú prezentáciu umeleckých a literárnych diel na kultúrne alebo vzdelávacie účely, filmová a fotografická tvorba, tvorba videofilmov, požičiavanie videopásov, prevádzkovanie zábavných klubov, vzdelávanie, školenia, informácie o vzdelávaní a možnostiach zábavy, služby nahrávacích štúdií, požičiavanie filmov organizovanie a vedenie kongresov, konferencií, seminárov, organizovanie kultúrnych alebo vzdelávacích výstav, organizovanie lotérií, plesov, športových súťaží, súťaží krásy, živých vystúpení, zverejňovanie textov iných ako reklamných, výroba rozhlasových alebo televíznych programov, zábava, pobavenie, poskytovanie uvedených služieb prostredníctvom komunikačných médií, elektronickej pošty, SMS správ, počítačových sietí a internetu.

43 - Kaviarne, reštaurácie, služby barov, bufety, rýchle občerstvenie, jedálne, hotelierske služby, ubytovacie kancelárie (hotely, penzióny), prenájom prednáškových sál, prenájom prenosných stavieb.
44 - Fyzioterapia, služby chiropraktikov, parné kúpele, kadernícke salóny, salóny krásy, služby vizážistov, lekárska starostlivosť v oblasti hygieny tela a krásy, manikúra, pedikúra, tetovanie, masáže, služby solária, služby sauny, zotavovne, opatrovateľské služby (lekárske služby), kvetnárne služby, opatrovanie detí (lekárska starostlivosť).

(540)

RELAX

(591) tyrkysovo modrá, sivá, biela

(731) Atrium Relax, s.r.o., Stará Vajnorská 19, 832 45 Bratislava, SK;

(740) Porubčan Róbert, Ing., Ivanka pri Dunaji, SK;

(210) 715-2008

(220) 17.4.2008

9 (511) 3, 16, 21, 29, 30, 32, 33, 34, 35, 39

(511) 3 - Čistiace a dezinfekčné prostriedky a prípravky, umývacie a oplachovacie detergenty do umývačiek riadu a skla, pracie prípravky, prípravky na leštenie, odmasťovanie a brúsenie, šampóny, mydlá, dezinfekčné mydlá, dezodoračné mydlá, tekuté mydlá, mydlá alebo saponátové pracie prostriedky, amoniak ako čistiaci prostriedok, abrazíva na čistenie, antistatické prípravky na použitie v domácnosti, aromatické látky, avivážne prípravky, bieliace prípravky, bieliace, čistiace a iné prípravky na čistenie bielizne, šatstva, kože alebo na kozmetické účely, bieliace soli, prípravky na čistenie za sucha, detergenty (nie na lekárske účely a na použitie vo výrobnom procese), prípravky na odstraňovanie farby, glazovacie prípravky na bielizeň, kozmetické prípravky, toaletné prípravky, voňavkárské výrobky, éterické oleje, ochranné prípravky na kožu, namáčacie prípravky, odfarbovače, odmasťovacie prípravky (nie na použitie vo výrobnom procese), odhrdzovacie prípravky, prípravky na čistenie odpadových rúr, prípravky na čistenie povrchov, prípravky na odstraňovanie vodného kameňa v domácnosti, bieliaca sóda, škrob na bielizeň, zjasňovacie prípravky pre domácnosť, prípravky na čistenie zubov, šampóny pre domáce zvieratá.

16 - Papier, lepenka, výrobky z papiera a z lepenky, ktoré nie sú zahrnuté v iných triedach, tlačoviny, knihy, ročenky, publikácie, komiksy, spevníky, magazíny, letáky, noviny, albumy, periodiká, časopisy, katalógy, manuály, mapy, prospekty, plagáty, papiernický tovar, štítky, kancelárske potreby s výnimkou nábytku, nástroje na kreslenie a maľovanie, písacie potreby, vyučovacie pomôcky s výnimkou prístrojov a zariadení, knižné väzby, záložky do kníh, kresby, maľby, fotografie, pečiatky, obrazy, kalendáre, perá, ceruzky, značkovacie ceruzky, farby ako školské pomôcky, štetce, značkovače, darčekové balenia tovarov patriace do tejto triedy, menovky na darčeky, hodvábnny papier na balenie darčiekov, škatule na darčeky ako tovary patriace do tejto triedy, baliaci papier, poznámkové bloky, papierové obrúsky a ostatný dekoratívny papierový tovar, papierový tovar a papierové dekorácie na spoločenské zábavy, papierové obrusy a pokrývky na stôl, papierové podložky pod riad, papierové stužky a vlajky na spoločenské zábavy, predtlačače a vzorky na vyšívanie, dekoratívne obtačky, pravítka, gummy, blahoželania, štítky a nálepky, papierové značky.

21 - Drobné ručné nástroje a prístroje na používanie v domácnosti a kuchyni, domáce a kuchynské potreby a nádoby predovšetkým z dreva, kuchynské náradie predovšetkým z dreva, vedrá a misy z plechu, hliníka, plastov alebo iných materiálov, ručné prístroje na sekanie, mletie a lisovanie, stojany na riad a nádoby, špáradlá, držiaky na špáradlá, hrebene a špongie, kefy, štetky a štetce okrem maliarskych, materiály na výrobu kief, prostriedky a pomôcky na čistenie, oceľová vlna a drôtenky, surové sklo a sklo ako polotovar okrem skla pre stavebníctvo, výrobky zo skla, porcelánu a kameniny, ktoré nie sú zahrnuté v iných triedach.

29 - Mäso, mäsové výrobky a výťažky, drobné mäsové výrobky, trvanlivé mäsové výrobky, klobá-

sy, salámy, párky, tlačienka, mäsové konzervy, bravčová masť, domáca škvarená masť, sedliacke oškvarky, divina, tukové, mäsové a syrové nátierky a pomazánky na chlieb, paštéty, pečienka, potravinárske výrobky z rýb, hydina (nie živá), ryby (nie živé), zverina, slanina, údeniny, domáce údené mäso, huspenina, bujóny, vývary, prípravky na bujóny, bujónové koncentráty, držky, garnáty, raky, neživé, haringy, homáre (nie živé), kaviár, langusty, kôrovce, mäkkýše (nie živé), krvavé jaternice, jedlý loj, ovocné a zeleninové šaláty s mäsom, mäsové šaláty, rybacie šaláty, rybie plátky, mäsové polievky, mäsové prípravky na výrobu polievok, pečeňový syr, špik ako potrava, konzervy s rybami, zemiakové lupienky a hranolčeky s obsahom alebo príchutou mäsa, solené a nasolené mäsové potraviny, slimáky na konzumáciu, sušené vajcia, vajcia (nie oplodnené na liahnutie), jedlé oleje a tuky, jedlá želatína, krokety s obsahom alebo príchutou mäsa, mliečne výrobky.

30 - Pirohy, pirôžky, pizza, ravioli, aromatické a chuťové prísady a prípravky do potravín, látky na zjemnenie mäsa, badián, cestá a cestoviny s obsahom alebo príchutou mäsa, horčica, korenie, koreniny, paprika ako korenie, kuchynská soľ, soľ na konzervovanie potravín, marináda, spojivá pre údeniny, suši, šafrán, zahusťovacie prípravky na kuchynské použitie, výrobky z obilnín a múky, potravinárske výrobky z kukurice a zemiakov, sušienky, placky a palacinky, ryža, sójové omáčky.

32 - Pivo, nealkoholický aperitív, nealkoholický koktail, nealkoholické nápoje, izotonické nápoje, energetické nealkoholické nápoje, prípravky na výrobu nápojov, prášky na prípravu šumivých nápojov, tablety alebo pastilky na výrobu šumivých nápojov, príchute na výrobu nápojov, sirupy na výrobu nápojov, nealkoholické džúsy a šťavy, nealkoholické výťažky z ovocia, zeleniny alebo rastlín, sýtená voda, sódová voda, šerbety ako nápoje, stolové vody, ovocné šťavy, zeleninové šťavy, citrónády, prípravky na výrobu minerálnych vôd, minerálne vody ako nápoje.

33 - Alkoholické nápoje s výnimkou piva, alkoholové extrakty, destilované nápoje, digestíva, likéry a pálenky, liehoviny, alkoholické ovocné mušty, víno, alkoholické mušty, alkoholické výťažky z ovocia.

34 - Tabak, cigarety, cigary, krátke cigary, šnupavý tabak, žuvací tabak, potreby pre fajčiarov, zápalky, zápalkové škatuľky, držiaky na zápalky, tabakové náhradky (nie na lekárske použitie), cigarety obsahujúce cigaretové náhradky s výnimkou cigariet na lekárske účely, fajky, stojany na fajky, čističe na fajky, absorpčný papier do fajok, cigaretový papier, bloky a zväzky cigaretových papierikov, byliny na fajčenie, cigaretové filtre, cigaretové a cigarové náustky, špičky na cigaretové náustky, jantárové hroty a náustky na cigarové a cigaretové špičky, zásobníky plynu do cigaretových zapalovačov, zásobníky s plynom do zapalovačov, vreckové strojčeky na krútenie cigariet, zapalovače a popolníky pre fajčiarov, dózy a vrecúška na tabak, kazety na cigarety a cigary, škatuľka na cigary (udržiavajúca vlhkosť), tabatierky, tabatierky na cigarety a na cigary, kresadlá, odrezávače na cigarové špičky (kutery), pľuvadlá pre konzumentov tabaku.

35 - Maloobchodná a veľkoobchodná činnosť najmä s uvedenými výrobkami, zhromažďovanie rozličných výrobkov pre tretie osoby (okrem dopravy) s cieľom umožniť zákazníkovi, aby si mohli tieto výrobky pohodlne prehliadať a nakupovať, a to prostredníctvom maloobchodných predajní, veľkoobchodných predajní, prostredníctvom katalógového predaja alebo elektronickými prostriedkami, prostredníctvom webových stránok alebo prostredníctvom telenákupu, kancelárie zaoberajúce sa dovozom a vývozom, reklama, rozhlasová a televízna reklama, online reklama na počítačovej komunikačnej sieti, vydávanie a aktualizovanie reklamných alebo náborových materiálov, obchodný manažment a riadenie, pomoc pri riadení obchodnej činnosti, marketingové služby, prieskum trhu, vedenie kartoték v počítači, vyhľadávanie informácií v počítačových súboroch pre zákazníkov, služby porovnávania cien, organizovanie komerčných alebo reklamných výstav a veľtrhov, podpora predaja pre tretie osoby, predvádzanie tovaru, administratívne spracovanie obchodných objednávok, analýzy nákladov, prepisovanie, spracovanie textov, obchodné rady a informácie spotrebiteľom, účtovníctvo, vedenie účtovníctva, vedenie účtovných kníh, revízia účtov, fakturácia, poskytovanie uvedených služieb prostredníctvom komunikačných médií, elektronickej pošty, SMS správ, počítačových sietí a internetu, obchodné sprostredkovanie služieb v triedach 35 a 39.

39 - Zasielateľské služby, zasielanie a odovzdávanie; tovaru doručovanie tovaru ponúkaného prostredníctvom katalógov, korešpondenčného (zásielkového) predaja alebo predaja na diaľku a vo svetových telekomunikačných informačných sieťach, doručovanie katalógov korešpondenčného (zásielkového) predaja alebo predaja na diaľku, cestná nákladná doprava, balenie tovaru, distribúcia tovaru na dobierku, doručovanie tovaru (dovoz, doprava), doprava, preprava všetkých druhov, preprava a organizácia prepravy tovarov a osôb, prenájom miesta na parkovanie, prenájom automobilov a dopravných prostriedkov, špedičné služby, logistické služby v doprave a skladovaní, služby spojené s informáciami o tarifách a možnostiach prepravy a dopravy, prenájom skladísk a skladovacích kontajnerov, preprava a skladovanie odpadu, skladovanie tovaru, poskytovanie uvedených služieb prostredníctvom komunikačných médií, elektronickej pošty, SMS správ, počítačových sietí a internetu.

(540) ADIMEX

(731) ADIMEX, s.r.o., M. Benku 1, 917 00 Trnava, SK;
(740) Blaško Rastislav, Mgr., Senec, SK;

(210) 718-2008

(220) 17.4.2008

9 (511) 16, 18, 21, 24, 25, 28, 35, 38, 41, 42, 43, 45

(511) 16 - Kancelárske potreby s výnimkou nábytku, obálky, obaly (papiernický tovar), tabule na zapichovanie oznamov, ceruzky, perá, prepisovačky, papiernický tovar, papierové zástavy, vlajky, štítky (papierové nálepky), nálepky, lepiace štítky, etikety s výnimkou textilných, knihy, brožované knihy, brožúry, záložky, stužky do kníh, knižné

zarážky, publikácie, časopisy, tlačoviny, kalendáre, trhacie kalendáre, komiksy, spevníky, prospekty, katalógy, obežníky, predtlačte, oznámenia, priesvitky (papiernický tovar), reklamné tabule z papiera, kartónu alebo lepenky, pútače z papiera alebo lepenky, planogramy, tlačivá, formuláre, zoznamy, tlačené časové plány a harmonogramy, diagramy, hektografy, počítaacie aritmetické tabuľky, papierové alebo kartónové tabuľky, blahoprajné pohľadnice, fotografie, stojany na fotografie, albumy, atlasy, mapy, glóbusy, obrazy, obrazy (maľby), litografie, umelecké litografie, rytiny, tlač (rytiny), grafiky, grafické reprodukcie, zobrazenia, portréty, plagáty, poštové hracie pohľadnice, poštové známky, makety, maľovanky, stolové papierové prestieranie - obrúsky, papierové podložky na stôl (anglické prestieranie), papierové obrusy, prikrývky na stôl, papierové vreckovky, papierové utierky na tvár, papierové obrúsky, ručníky, toaletný papier, papierové servítky, papierové podbradníky, papierové podložky pod poháre, materiály na pečatenie, jednorazové plienkové nohavičky z papiera alebo buničiny, detské plienky z papiera a buničiny, baliaci papier, baliace materiály na báze škrobu, bublinové obaly z plastických materiálov (na balenie), plastové fólie na balenie, viskózne fólie na obalovanie, vrecia, vrecká z papiera alebo plastických materiálov, vrecká na odpady z papiera alebo plastických materiálov, obaly, puzdrá na doklady, puzdrá na šekové knižky, lepenkové alebo papierové škatule, lepenkové alebo papierové obaly na fľaše, papierové obaly na mliečne výrobky, náhradné diely, časti a súčasti na uvedené tovary, náhradné náplne do uvedených tovarov, obaly, puzdrá a stojany na uvedené tovary patriace do tejto triedy.

18 - Aktovky, kufríky, batohy, cestovné kufre a tašky, lodné kufre, diplomatické kufríky, držiaky na kufre, chlebníky, ruksaky, kabelky, kabelkové rámy, kufríky s toaletnými potrebami, nákupné tašky, školské tašky, tašky na náradie, plážové tašky, poľovnícke tašky, poľovnícke torby, retiazkové taštičky s výnimkou taštičiek z drahých kovov, tašky na nosenie detí, vaky pre turistov, vaky pre horolezcov, kľúčenký (kožený galantéria), peňaženky, mešteký na peniaze, puzdrá na navštívenky, puzdrá na mobily, puzdrá na doklady, koža zvierat, imitácia kože, jelenica, s výnimkou jelenice na čistenie, semiš, okrem semišu na čistenie, masťené kože, kožušinové prikrývky, kožušiny, krupóny, kožené nite a šnúrky, kožené podbradníky, kožené náplečné pásy, dáždňniky, obaly na dáždňniky, slnečníky, obaly na hudobné nástroje, cestovné obaly na šaty, kožené remene a remienky, rúčky na kufre, rúčky na dáždňniky, kožené alebo kožou potiahnuté škatule, kožené škatule na klobúky, vrecká z kože na balenie, vychádzkové palice.

21 - Bonboniéry ako kazety na cukrovinky s výnimkou kaziet z drahých kovov, cukorničky s výnimkou cukorničiek z drahých kovov, soľničky s výnimkou soľničiek z drahých kovov, dózy na čaj s výnimkou dóz z drahých kovov, čajníky s výnimkou čajníkov z drahých kovov, formy na zákusky a koláče, kuchynské formy na pečenie, hrebene, hrnce, hrnceky, kuchynské nádoby s výnimkou nádob z drahých kovov, kuchynské náradie s výnimkou náradia z drahých kovov, ne-

elektrické kuchynské potreby, misky, nádoby na pitie, papierové tanieri, papierové podnosy na použitie v domácnosti, pohárikové papierové alebo z plastických hmôt, pohárikové s výnimkou pohárikov z drahých kovov, puzdrá, vrecká, riad s výnimkou riadu z drahých kovov, zubné kefky.

24 - Posteľná a stolová bielizeň, kúpeľňové textilie s výnimkou oblečenia, poťahy na nábytok, obliečky na matrace, obliečky na podušky, obliečky na vankúše, obrusy s výnimkou papierových, ozdobné obliečky na vankúše, páperové prikrývky, periny, plachty, posteľné pokrývky a prikrývky, prikrývky, textilné utierky na tvár, utierky, textilné obrúsky, textilné vreckovky.

25 - Osobná bielizeň, bielizeň zabraňujúca poteniu, body - bielizeň, bundy, cyklistické oblečenie, čelenky, čiapky, čiapkové šilty, dámske róby a šaty, gymnastické (telocvičné) dresy, gamaše, chrániče uší (proti chladu, ako pokrývka hlavy), kombinézy (oblečenie), kombinézy na vodné lyžovanie, kabáty, košele, krátke nohavice, krátke kabátiky, kravaty, kožušiny (oblečenie), kostýmy, korzety, kovové časti na obuv a opasky, nohavice, nohavičky, oblečenie, oblečenie pre motoristov, oblečenie z kože, obuv, odevy, opasky, peleríny, pančuchy a pančuchové nohavice, plášte, plavky, pleteniny (oblečenie), pletiarsky tovar, podprsienky, podvázky, polokošeľe, pokrývky hlavy, ponožky, potníky, pulóvre, pyžamá, rukavice, rukávniky, saká, sandále, spodná bielizeň, spodky, sukne, svetre, šatky, šály, šaty, športová obuv, športové tričká a dresy, spodničky, tielka, tričká, topánky, vesty, uniformy, vrchné oblečenie.

28 - Autíčka, automobilové modely, bazény ako objekty pre hru a šport, biliardy, boby, topánky na korčuľovanie s pripevnenými korčuľami, zariadenie na bowling, boxerské rukavice, korčule, činky, stolové hry, športové náradie, divadelné masky, šarkany, golfové vybavenie, gymnastické zariadenia, telocvičné zariadenia, hokejky, hojdačky, kolky, šachy, guľky na hranie, hračky, hry, hrkálky, stacionárne bicykle na cvičenie, kapsle do kapsľových pištolí, kolieskové korčule, kolo-bežky, bábky, náradie na lukostrelbu, lyže, surfovacie a vodné lyže, športové náradie, ozdoby na vianočné stromčeky s výnimkou osvetľovacích telies a cukrovniiek, hokejky, golfové palice, lyžiarske palice, bábiky, plutvy, puky, športové rukavice bejzbalové, boxerské, golfové, hracie, lyžiarske, šermiarske siete ako športové potreby, skejtbordy, spoločenské hry, stojany na vianočné stromčeky, vianočné stromčeky umelé, šachovnice, šípky (hra), terče, hracie karty, konfety, športový a hračkársky tovar zaradený v tejto triede.

35 - Aranžovanie výkladov; poradenstvo v obchodnej činnosti; poskytovanie obchodných alebo podnikateľských informácií; organizovanie komerčných alebo reklamných výstav a veľtrhov; organizovanie módných prehliadok, služby predaja (pre tretie osoby); predvádzanie tovaru, obchodný manažment v oblasti umenia a modelingu, personálne poradenstvo, predovšetkým personálne poradenstvo pre modelky a modelov, nábor zamestnancov a pracovníkov, predovšetkým modeliek a modelov, kastingy modeliek a modelov, modeling - sprostredkovanie práce pre modelky a modelov, výber osôb pomocou psychologických

testov, zbieranie údajov do počítačových databáz, vedenie kartoték v počítači, predvádzanie (služby modeliek) na reklamné účely a podporu predaja; prieskum trhu; reklama; marketing, rozširovanie reklamných materiálov zákazníkom (letáky, prospekty, tlačivá, vzorky); vydávanie a aktualizovanie reklamných materiálov; rozširovanie reklamných alebo inzertných oznamov; rozširovanie vzoriek; vzťahy s verejnosťou; zasielanie reklamných materiálov zákazníkom; prieskum trhu, prieskum verejnej mienky, prenájom reklamných priestorov, prenájom reklamných plôch; sprostredkovanie nákupu a predaja tovarov; maloobchodné služby s tovarmi z tried 16, 18 a 25; sprostredkovanie obchodu s tovarom; poskytovanie a sprostredkovanie služieb uvedených v triedach 35, 41 a 45 prostredníctvom komunikačných médií, elektronickej pošty, SMS správ, počítačových sietí a internetu, obchodné sprostredkovanie služieb uvedených v triedach 35, 38, 41, 42 a 45, obchodné sprostredkovanie reštauračných a kaviarenských služieb, obchodné sprostredkovanie hotelierskych služieb.

38 - Elektronická pošta, informačné kancelárie, komunikácia prostredníctvom optických káblov, komunikácia prostredníctvom bezdrôtového spojenia, počítačová komunikácia, komunikácia pomocou počítačových terminálov, posielanie správ, prenos správ a obrazových informácií pomocou počítača, telekomunikačné služby poskytované prostredníctvom svetovej počítačovej siete (internet), elektronickej pošty a prenosu dát v reálnom čase (prenosu zvuku, obrazu, textu alebo iných dát či informácií), poskytovanie prístupu a pripojenia k telekomunikačným sieťam vrátane internetu, prevádzkovanie verejnej alebo neverejnej telekomunikačnej siete, telekomunikačný prenos elektronických tlačovín, časopisov, periodík, kníh a iných dát prostredníctvom verejnej alebo neverejnej telekomunikačnej siete vrátane internetu, telekomunikačný prenos informácií na internete vrátane prevádzkovania elektronických nástieniek, diskusných skupín a fór a poskytovanie prístupu k online informačným službám dát, prenos signálu pomocou satelitu, telekomunikačné informácie, výzvy (rádiom, telefónom alebo inými elektronickými komunikačnými prostriedkami), posielanie a šírenie obrazových, textových správ reklamných, komerčných a nekomerčných informácií pre bezdrôtové spojenie.

41 - Organizovanie súťaží krásy, kastingov, módných prehliadok, plesov, športových súťaží, živých vystúpení, večierkov, činnosť v oblasti zábavy a kultúry a športu na kultúrne a zábavné účely, umelecké módné agentúry, umelecké modelingové agentúry, fotografovanie, fotografovanie modeliek a modelov, filmová a fotografická tvorba, manažérske služby pri organizovaní predstavení módných prehliadok, služby v oblasti estrád, zábavy, kultúrnych a hudobných podujatí, školenia, výcvik, vzdelávanie, predovšetkým školenia, výcvik a vzdelávanie modeliek a modelov, služby na verejnú prezentáciu umeleckých a literárnych diel s cieľom kultúrnym alebo vzdelávacím vydávanie kníh, časopisov, periodík, vydávanie textov s výnimkou reklamných alebo náborových, informácie o vzdelávaní a možnostiach zá-

bavy, rekreácie a rozptýlenia, služby nahrávacích štúdií, požičiavanie videopások a filmov, nahrávanie na videopásky, výroba divadelných predstavení, organizovanie a vedenie kongresov, konferencií, seminárov, organizovanie kultúrnych alebo vzdelávacích výstav, zverejňovanie textov iných ako reklamných, knižnice, výroba rozhlasových alebo televíznych programov, zábava, pobavenie, obveselenie, zábavné parky, nočné kluby, rezervácia vstupeniek, organizovanie svadobných a predsvadobných zábav a podujatí, organizovanie kultúrnych alebo vzdelávacích výstav, organizovanie športových súťaží, organizovanie športových podujatí a súťaží, organizovanie súťaží (vedomostných alebo zábavných), organizovanie predstavení (manažérske služby), hudobných a tanečných produkcií, činnosť umeleckej a športovej agentúry.

42 - Grafický dizajn, navrhovanie (priemyselný dizajn), navrhovanie obalov, obalový dizajn, odborné poradenstvo týkajúce sa počítačov a príslušenstva k nim, priemyselný dizajn, spravovanie autorských práv, štúdie technických projektov, projektová činnosť, umelecký dizajn, výskum a vývoj nových výrobkov (pre zákazníkov), spravovanie autorských práv, prenájom počítačov, servis počítačových programov, počítačové programovanie, poradenské služby v oblasti počítačového hardvéru, poradenské služby v oblasti počítačového softvéru, prenájom počítačového softvéru, tvorba softvéru, návrhy, štruktúrovanie a programovanie či iné vytváranie počítačových programov a počítačových systémov, najmä programového vybavenia internetových, intranetových či iných sieťových serverov, serverových staníc a systémov vrátane ich inštalácie, zavádzania, aktualizácie a údržby, návrhy, štruktúrovanie a programovanie či iné vytváranie báz dát, iných dátových systémov a aplikácií na ich spracovanie vrátane poskytovania prístupu k nim a ich inštalácie, zavádzania, aktualizácie a údržby, návrhy, štruktúrovanie a programovanie či iné vytváranie internetových či intranetových počítačových stránok a násteniek (webpages a websites) a internetových či intranetových aplikácií vrátane ich inštalácie, zavádzania, aktualizácie a údržby, hosťovanie (poskytovanie voľného priestoru) na internetové či intranetové počítačové stránky a nástenky (webpages a websites) alebo hosťovanie (poskytovanie voľného priestoru) v rámci týchto stránok či násteniek, hosťovanie (poskytovanie voľného priestoru) na internetové či intranetové aplikácie, prevod (konverzia) počítačových programov, dát či iných údajov v elektronickej podobe z rôznych formátov do iných formátov, prevod (konverzia) dokumentov, dát či iných údajov z fyzických médií na elektronické médiá, aktualizovanie počítačových programov, hosťovanie na počítačových stránkach (webových stránkach), inštalácia počítačových programov, licencie práv duševného vlastníctva, návrh počítačových systémov, obnovovanie počítačových databáz, počítačové programovanie, počítačové programy (zhotovovanie kópií), prenájom počítačového softvéru, prevod a konverzia počítačových programov a údajov, prieskum v oblasti využitia počítačov, vytváranie a udržiavanie webových stránok pre zákazníkov.

43 - Služby barov, rýchle občerstvenie (bufety), hotelierske služby, kaviarne, prenájom prednáškových sál, prenájom prenosových stavieb, príprava a dodávka jedla na objednávku do domu, reštaurácie, samoobslužné reštaurácie, hotely, prenájom prechodného ubytovania, rezervácia hotelov, rezervácia penziónov, rezervácia prechodného ubytovania, ubytovacie kancelárie (hotely, penzióny), zaobstarávanie ubytovania a stravovania v hoteloch, penziónoch, turistických a prázdninových táboroch, ubytovniach, na farmách a v rekreačných zariadeniach.

45 - Agentúry poskytujúce služby hostesiek, agentúry poskytujúce služby modeliek a modelov, sprevádzanie do spoločnosti, požičiavanie oblekov a večerných šiat, agentúry poskytujúce služby sprievodcov a sprievodkyň (nie turistických), zoznamovacie služby, služby svadobných agentúr, organizovanie svadobných a predsvadobných zábav a podujatí; zabezpečovanie svadobných ceremónií, služby predmanželských a manželských poradní.

(540) CAT GIRL

(731) QUEEN MARY s. r. o., Cukrová 14, 811 08 Bratislava, SK;

(740) Belička Ivan, Ing., Banská Bystrica, SK;

(210) 719-2008

(220) 17.4.2008

9 (511) 16, 18, 21, 24, 25, 28, 35, 38, 41, 42, 43, 45

(511) 16 - Kancelárske potreby s výnimkou nábytku, obálky, obaly (papiernický tovar), tabule na zapichovanie oznamov, ceruzky, perá, prepisovačky, papiernický tovar, papierové zástavy, vlajky, štítky (papierové nálepky), nálepky, lepiace štítky, etikety s výnimkou textilných, knihy, brožované knihy, brožúry, záložky, stužky do kníh, knižné zarážky, publikácie, časopisy, tlačoviny, kalendáre, trhacie kalendáre, komiksy, spevníky, prospekty, katalógy, obežníky, predtlač, oznámenia, prišvitky (papiernický tovar), reklamné tabule z papiera, kartónu alebo lepenky, pútače z papiera alebo lepenky, planogramy, tlačivá, formuláre, zoznamy, tlačené časové plány a harmonogramy, diagramy, hektografy, počítacie aritmetické tabuľky, papierové alebo kartónové tabuľky, blahoprajné pohľadnice, fotografie, stojany na fotografie, albumy, atlasy, mapy, glóbusy, obrazy, obrazy (maľby), litografie, umelecké litografie, rytiny, tlač (rytiny), grafiky, grafické reprodukcie, zobrazenia, portréty, plagáty, poštové hracie pohľadnice, poštové známky, makety, maľovanky, stolové papierové prestieranie - obrúsky, papierové podložky na stôl (anglické prestieranie), papierové obrusy, prikrývky na stôl, papierové vreckovky, papierové utierky na tvár, papierové obrúsky, ručníky, toaletný papier, papierové servítky, papierové podbradníky, papierové podložky pod poháre, materiály na pečatenie, jednorazové plienkové nohavičky z papiera alebo buničiny, detské plienky z papiera a buničiny, baliaci papier, baliace materiály na báze škrobu, bublinové obaly z plastických materiálov (na balenie), plastové fólie na balenie, viskózne fólie na obalovanie, vrecia, vrecká z papiera alebo plastických materiálov, vrecká na odpadky z papiera alebo plastických materiálov, obaly,

puzdrá na doklady, puzdrá na šekové knižky, lepenkové alebo papierové škatule, lepenkové alebo papierové obaly na fľaše, papierové obaly na mliečne výrobky, náhradné diely, časti a súčasti na uvedené tovary, náhradné náplne do uvedených tovarov, obaly, puzdrá a stojany na uvedené tovary patriace do tejto triedy.

18 - Aktovky, kufriky, batohy, cestovné kufre a tašky, lodné kufre, diplomatické kufriky, držiaky na kufre, chlebníky, ruksaky, kabelky, kabelkové rámy, kufriky s toaletnými potrebami, nákupné tašky, školské tašky, tašky na náradie, plážové tašky, poľovnícke tašky, poľovnícke torby, retiazkové taštičky s výnimkou taštičiek z drahých kovov, tašky na nosenie detí, vaky pre turistov, vaky pre horolezcov, kľúčienky (kožená galantéria), peňaženky, mešteký na peniaze, puzdrá na navštívenky, puzdrá na mobily, puzdrá na doklady, koža zvierat, imitácia kože, jelenica s výnimkou jelenice na čistenie, semiš, okrem semišu na čistenie, mastené kože, kožušínové prikrývky, kožušiny, krupóny, kožené nite a šnúrky, kožené podbradníky, kožené náplečné pásy, dáždňiky, obaly na dáždňiky, slnečníky, obaly na hudobné nástroje, cestovné obaly na šaty, kožené remene a remienky, rúčky na kufre, rúčky na dáždňiky, kožené alebo kožou potiahnuté škatule, kožené škatule na klobúky, vrecká z kože na balenie, vychádzkové palice.

21 - Bonboniéry ako kazety na cukrovinky s výnimkou kaziet z drahých kovov, cukorničky s výnimkou cukorničiek z drahých kovov, soľničky s výnimkou soľničiek z drahých kovov, dózy na čaj s výnimkou dóz z drahých kovov, čajníky s výnimkou čajníkov z drahých kovov, formy na zákusky a koláče, kuchynské formy na pečenie, hrebene, hrnce, hmččky, kuchynské nádoby s výnimkou nádob z drahých kovov, kuchynské náradie s výnimkou náradia z drahých kovov, neelektrické kuchynské potreby, misky, nádoby na pitie, papierové taniere, papierové podnosy na použitie v domácnosti, poháriký papierové alebo z plastických hmôt, poháriký s výnimkou pohárikov z drahých kovov, puzdrá, vrecká, riad s výnimkou riadu z drahých kovov, zubné kefky.

24 - Postelňa a stolová bielizeň, kúpeľňové textilie s výnimkou oblečenia, poťahy na nábytok, obliečky na matrace, obliečky na podušky, obliečky na vankúše, obrusy s výnimkou papierových, ozdobné obliečky na vankúše, páperové prikrývky, periny, plachty, posteľné pokrývky a prikrývky, prikrývky, textilné utierky na tvár, utierky, textilné obrúsky, textilné vreckovky.

25 - Bielizeň osobná, bielizeň zabraňujúca poteniu, body - bielizeň, bundy, cyklistické oblečenie, čelenky, čiapky, čiapkové šilty, dámske róby a šaty, gymnastické (telocvičné) dresy, gamaše, chrániče uší (proti chladu, ako pokrývka hlavy), kombinézy (oblečenie), kombinézy na vodné lyžovanie, kabáty, košeľe, krátke nohavice, krátke kabátiky, kravaty, kožušiny (oblečenie), kostýmy, korzety, kovové časti na obuv a opasky, nohavice, nohavičky, oblečenie, oblečenie pre motoristov, oblečenie z kože, obuv, odevy, opasky, peleríny, pančuchy a pančuchové nohavice, plášte, plavky, pleteniny (oblečenie), pletiarsky tovar, podprsienky, podväzky, polokošeľe, pokrývky hlavy, ponožky, potníky, pulóvre, pyžamá, rukavice, rukáv-

niky, saká, sandále, spodná bielizeň, spodky, sukne, svetre, šatky, šály, šaty, športová obuv, športové tričká a dresy, spodničky, tielka, tričká, topánky, vesty, uniformy, vrchné ošatenie.

28 - Autička, automobilové modely, bazény ako objekty na hru a šport, biliardy, boby, topánky na korčuľovanie s pripevnenými korčuľami, zariadenie na bowling, boxerské rukavice, korčule, činky, stolové hry, športové náradie, divadelné masky, šarkany, golfové vybavenie, gymnastické zariadenia, telocvičné zariadenia, hokejky, hojdačky, kolky, šachy, guľky na hranie, hračky, hry, hrkálky, stacionárne bicykle na cvičenie, kapsle do kapsľových pištoľí, kolieskové korčule, kolobežky, bábky, náradie na lukostreľbu, lyže, surfovanie a vodné lyže, maňušky, lopty, ozdoby na vianočné stromčeky s výnimkou osvetľovacích telies a cukrovíniok, hokejky, golfové palice, lyžiarske palice, bábiky, plutvy, puky, športové rukavice bejzbalové, boxerské, golfové, hracie, lyžiarske, šermiarske, siete ako športové potreby, skejtbordy, spoločenské hry, stojany na vianočné stromčeky, umelé vianočné stromčeky, šachovnice, šípky (hra), terče, hracie karty, konfety, športový a hračkársky tovar zaradený v tejto triede.

35 - Aranžovanie výkladov; poradenstvo v obchodnej činnosti; poskytovanie obchodných alebo podnikateľských informácií; organizovanie komerčných alebo reklamných výstav a veľtrhov; organizovanie módných prehliadok; podpora predaja (pre tretie osoby); predvádzanie tovaru, obchodný manažment v oblasti umenia a modelingu, personálne poradenstvo, predovšetkým personálne poradenstvo pre modelky a modelov, nábor zamestnancov a pracovníkov, predovšetkým modeliek a modelov, kastingy modeliek a modelov, modeling - sprostredkovanie práce pre modelky a modelov, výber osôb pomocou psychologických testov, zbieranie údajov do počítačových databáz, vedenie kartoték v počítači, predvádzanie (služby modeliek) na reklamné účely a podporu predaja; prieskum trhu; reklama; marketing, rozširovanie reklamných materiálov zákazníkom (letáky, prospekty, tlačivá, vzorky); vydávanie a aktualizovanie reklamných materiálov; rozširovanie reklamných alebo inzertných oznamov; rozširovanie vzoriek; vzťahy s verejnosťou; zasielanie reklamných materiálov zákazníkom; prieskum trhu, prieskum verejnej mienky, prenájom reklamných priestorov, prenájom reklamných plôch; sprostredkovanie nákupu a predaja tovarov; maloobchodné služby s tovarmi z tried 16, 18 a 25; sprostredkovanie obchodu s tovarom; poskytovanie a sprostredkovanie služieb uvedených v triedach 35, 41 a 45 prostredníctvom komunikačných médií, elektronickej pošty, SMS správ, počítačových sietí a internetu, obchodné sprostredkovanie služieb uvedených v triedach 35, 38, 41, 42 a 45, obchodné sprostredkovanie reštauračných a kaviarenských služieb, obchodné sprostredkovanie hotelierskych služieb.

38 - Elektronická pošta, informačné kancelárie, komunikácia prostredníctvom optických káblov, komunikácia prostredníctvom bezdrôtového spojenia, počítačová komunikácia, komunikácia pomocou počítačových terminálov, posielanie správ, prenos správ a obrazových informácií pomocou počítača, telekomunikačné služby poskytované

prostredníctvom svetovej počítačovej siete (internet), elektronickej pošty a prenosu dát v reálnom čase (prenosu zvuku, obrazu, textu alebo iných dát či informácií), poskytovanie prístupu a pripojenia k telekomunikačným sieťam vrátane internetu, prevádzkovanie verejnej alebo neverejnej telekomunikačnej siete, telekomunikačný prenos elektronických tlačovín, časopisov, periodík, kníh a iných dát prostredníctvom verejnej alebo neverejnej telekomunikačnej siete vrátane internetu, telekomunikačný prenos informácií na internete vrátane prevádzkovania elektronických nástienok, diskusných skupín a fór a poskytovanie prístupu k online informačným službám dát, prenos signálu pomocou satelitu, telekomunikačné informácie, výzvy (rádiom, telefónom alebo inými elektronickými komunikačnými prostriedkami), posielanie a šírenie obrazových, textových správ reklamných, komerčných a nekomerčných informácií pre bezdrôtové spojenie.

41 - Organizovanie súťaží krásy, kastingov, módnych prehliadok, plesov, športových súťaží, živých vystúpení, večierkov, činnosť v oblasti zábavy, kultúry a športu na kultúrne a zábavné účely, umelecké módné agentúry, umelecké modelingové agentúry, fotografovanie, fotografovanie modeliek a modelov, filmová a fotografická tvorba, manažérske služby pri organizovaní predstavení módnych prehliadok, služby v oblasti estrád, zábavy, kultúrnych a hudobných podujatí, školenia, výcvik, vzdelávanie, predovšetkým školenia, výcvik a vzdelávanie modeliek a modelov, služby na verejnú prezentáciu umeleckých a literárnych diel s kultúrnym alebo vzdelávacím cieľom, vydávanie kníh, časopisov, periodík, vydávanie textov s výnimkou reklamných alebo náborových, informácie o vzdelávaní a možnostiach zábavy, rekreácie a rozptýlenia, služby nahrávacích štúdií, požičiavanie videopások a filmov, nahrávanie na videopásky, výroba divadelných predstavení, organizovanie a vedenie kongresov, konferencií, seminárov, organizovanie kultúrnych alebo vzdelávacích výstav, zverejňovanie textov iných ako reklamných, knižnice, výroba rozhlasových alebo televíznych programov, zábava, pobavenie, obveselenie, zábavné parky, nočné kluby, rezervácia vstupeniek, organizovanie svadobných a predsvadobných zábav a podujatí, organizovanie kultúrnych alebo vzdelávacích výstav, organizovanie športových súťaží, organizovanie športových podujatí a súťaží, organizovanie súťaží (vedomostných alebo zábavných), organizovanie predstavení (manažérske služby), hudobných a tanečných produkcií, činnosť umeleckej a športovej agentúry.

42 - Grafický dizajn, navrhovanie (priemyselný dizajn), navrhovanie obalov, obalový dizajn, odborné poradenstvo týkajúce sa počítačov a príslušenstva k nim, priemyselný dizajn, spravovanie autorských práv, štúdie technických projektov, projektová činnosť, umelecký dizajn, výskum a vývoj nových výrobkov (pre zákazníkov), spravovanie autorských práv, prenájom počítačov, servis počítačových programov, počítačové programovanie, poradenské služby v oblasti počítačového hardvéru, poradenské služby v oblasti počítačového softvéru, prenájom počítačového softvéru, tvorba softvéru, návrhy, štruktúrovanie a programovanie či iné vytváranie počítačových programov a počí-

tačových systémov, najmä programového vybavenia internetových, intranetových či iných sieťových serverov, serverových staníc a systémov vrátane ich inštalácie, zavádzania, aktualizácie a údržby, návrhy, štruktúrovanie a programovanie či iné vytváranie báz dát, iných dátových systémov a aplikácií na ich spracovanie vrátane poskytovania prístupu k nim a ich inštalácie, zavádzania, aktualizácie a údržby, návrhy, štruktúrovanie a programovanie či iné vytváranie internetových či intranetových počítačových stránok a nástienok (webpages a websites) a internetových či intranetových aplikácií vrátane ich inštalácie, zavádzania, aktualizácie a údržby, hostovanie (poskytovanie voľného priestoru) na internetových či intranetových počítačových stránkach a nástienkách (webpages a websites) alebo hostovanie (poskytovanie voľného priestoru) v rámci týchto stránok či nástienok, hostovanie (poskytovanie voľného priestoru) na internetových či intranetových aplikáciách, prevod (konverzia) počítačových programov, dát či iných údajov v elektronickej podobe z rôznych formátov do iných formátov, prevod (konverzia) dokumentov, dát či iných údajov z fyzických médií na elektronické médiá, aktualizovanie počítačových programov, hostovanie na počítačových stránkach (webových stránkach), inštalácia počítačových programov, licencie práv duševného vlastníctva, návrh počítačových systémov, obnovovanie počítačových databáz, počítačové programovanie, počítačové programy (zhotovovanie kópií), prenájom počítačového softvéru, prevod a konverzia počítačových programov a údajov, prieskum v oblasti využitia počítačov, vytváranie a udržiavanie webových stránok pre zákazníkov.

43 - Služby barov, rýchle občerstvenie (bufety), hotelierske služby, kaviarne, prenájom prednáškových sál, prenájom prenosových stavieb, príprava a dodávka jedla na objednávku do domu, reštaurácie, samoobslužné reštaurácie, hotely, prenájom prechodného ubytovania, rezervácia hotelov, rezervácia penziónov, rezervácia prechodného ubytovania, ubytovacie kancelárie (hotely, penzióny), zaobstarávanie ubytovania a stravovania v hoteloch, penziónoch, turistických a prázdninových táboroch, ubytovniach, na farmách a v rekreačných zariadeniach.

45 - Agentúry poskytujúce služby hostesiek, agentúry poskytujúce služby modeliek a modelov, správanie do spoločnosti, požičiavanie oblekov a večerných šiat, agentúry poskytujúce služby sprievodcov a sprievodkýň (nie turistických), zoznamovacie služby, služby svadobných agentúr, organizovanie svadobných a predsvadobných zábav a podujatí; zabezpečovanie svadobných ceremónií, služby predmanželských a manželských poradní.

(540)

CAT GIRL

(591) čierna, žltá, hnedá

(731) QUEEN MARY s. r. o., Cukrová 14, 811 08 Bratislava, SK;

(740) Belička Ivan, Ing., Banská Bystrica, SK;

(210) 725-2008

(220) 18.4.2008

9 (511) 16, 35, 36, 38

(511) 16 - Periodické a neperiodické tlačoviny, knihy, časopisy, brožúry, fotografie, pohľadnice, plagáty, katalógy, letáky, prospekty, reklamné propagačné a informačné materiály v papierovej forme.

35 - Reklamná, inzertná a propagačná činnosť; organizovanie zábavných, kultúrnych a spoločenských podujatí na reklamné a obchodné účely; sprostredkovanie reklamy; rozširovanie reklamných materiálov zákazníkom.

36 - Služby realitnej kancelárie, sprostredkovanie kúpy, predaja a prenájmu nehnuteľností, poradenstvo v oblasti realít, správa realít.

38 - Elektronická pošta; komunikácia, posielanie a prenos správ, dát a obrázkov prostredníctvom komunikačných médií, telekomunikačných prostriedkov, elektronických médií, elektronickej pošty (e-mailu) a svetovej počítačovej siete (internet).

(540)

(731) AAABYTY.SK akciová spoločnosť, Vysoká 34, 811 06 Bratislava, SK;

(210) 726-2008

(220) 18.4.2008

9 (511) 41, 43

(511) 41 - Organizovanie spoločenských podujatí.

43 - Reštauračné služby.

(540)

(591) červená, čierna

(731) PIZZAHANDS GROUP, s.r.o., Fadruszova 6, 841 04 Bratislava, SK;

(210) 728-2008

(220) 21.4.2008

9 (511) 35, 41

(511) 35 - Marketingové štúdio, poradenstvo pri riadení obchodnej činnosti, obchodné alebo podnikateľské poradenstvo, zbieranie a zoraďovanie údajov v počítačových databázach, prieskum trhu, prieskum verejnej mienky, public relations, reklama, reklamné agentúry.

41 - Organizovanie a vedenie seminárov, vzdelávanie.

(540)

(591) červená, čierna, modrá

(731) Šach mat, s. r. o., Mierová 116, 821 05 Bratislava, SK;

(210) 729-2008

(220) 21.4.2008

9 (511) 3

(511) 3 - Kozmetické prípravky, prípravky na čistenie zubov, mydlá, prípravky na pranie a čistenie bielizne, prípravky na čistenie, leštenie, odmasťovanie a brúsenie.

(540) CORIDA

(731) YMCOD, spol. s r. o., Tichá 8, 044 12 Nižný Klátov, SK;

(210) 730-2008

(220) 21.4.2008

9 (511) 35, 41

(511) 35 - Reklamné agentúry; grafická úprava tlačovín na reklamné účely; marketingové štúdio; obchodný alebo podnikateľský prieskum; obchodný manažment a podnikové poradenstvo; organizovanie výstav na komerčné alebo reklamné účely; podpora predaja; pomoc pri riadení obchodnej činnosti; prieskum trhu; public relation; reklama.

41 - Organizovanie a vedenie seminárov; školenie; vydávanie kníh; vydávanie (online) kníh a časopisov v elektronickej forme.

(540)

(591) červená, čierna

(731) DIN - TECHNIK spol. s r. o., Pekná cesta 17, 831 52 Bratislava, SK;

(210) 733-2008

(220) 21.4.2008

9 (511) 29, 31, 35, 39

(511) 29 - Džemy, marmeláda, mrazené ovocie, konzervované ovocie, ovocie - kompóty, ovocná dreň, ovocné rôsoly, polievky, konzervovaná zelenina, zeleninové polievky.

31 - Čerstvé ovocie, čerstvá zelenina.

35 - Maloobchodné služby v oblasti potravín a nápojov.

39 - Distribúcia tovarov prihlasovaných v triede 29 a 31.

(540) DELIKA

(731) KB Frutos, spol. s r.o. Prešov, Jilemnického 1, 080 01 Prešov, SK;

(210) 734-2008

(220) 21.4.2008

9 (511) 29, 30, 31, 35, 36, 39

(511) 29 - Džemy, marmeláda, mrazené ovocie, konzervované ovocie, ovocie - kompóty, ovocná dreň, ovocné rôsoly, polievky, konzervovaná zelenina, zeleninové polievky.

30 - Cukor, glukóza, mrazené potraviny, kakao, príchuť do potravín s výnimkou esencií a éterických olejov.

31 - Čerstvé ovocie, čerstvá zelenina.

35 - Maloobchodné služby v oblasti potravín a nápojov.

36 - Prenájom kancelárskych priestorov.

39 - Distribúcia tovarov prihlasovaných v triedach 29, 30 a 31.

(540)



(591) červená, čierna

(731) KB Frutos, spol. s r.o. Prešov, Jilemnického 1, 080 01 Prešov, SK;

(210) 759-2008

(220) 24.4.2008

9 (511) 16, 35, 37, 39, 40, 43

(511) 16 - Firemné listiny, papiernický tovar, papierové propagačné materiály, informačné brožúry, fotografie, katalógy, kalendáre, mapy, knihy, noviny, časopisy, tlačivá.

35 - Maloobchodné služby s hutníckymi výrobkami, s hutníckymi materiálmi, so strojmi, so strojnými zariadeniami, s drevárskymi výrobkami, s nábytkom, s bytovými doplnkami, so stavebným materiálom, s elektrospotrebičmi, so spotrebnou elektronikou, so sklom, s porcelánom, s keramikou, so železiarskymi výrobkami, s remeselníckymi potrebami, s armatúrami, s výrobkami z plastov, s elektroinštaláčnym materiálom, s výpočtovou a kancelárskou technikou, so zdravotníckymi materiálmi, s kožiarskym tovarom, s papierom a papierenskými výrobkami, s kancelárskymi potrebami, s knihami, s polygrafickými výrobkami, s odevmi, s textilom, s potravinami, s kozmetickými výrobkami, s čistiacimi prostriedkami, s farbami, s lakmi, s hračkami, s alkoholickými a nealkoholickými nápojmi, s dopravnými prostriedkami, s autosúčiastkami, s autosplynovačmi, s tabakovými výrobkami, s ovocím, so zeleninou, s poľnohospodárskymi produktmi, s kvetmi, s ropou a ropnými produktmi, s palivami, s olejmi, s pohonnými hmotami, s kovmi a kovovými výrobkami, s kamenárskymi výrobkami, s obrábacími strojmi, so stavebnými strojmi, s poľnohospodárskymi strojmi, s náradím; činnosti reklamnej agentúry, rozširovanie, vydávanie a aktualizovanie reklamných materiálov, prenájom reklamných priestorov a plôch, prenájom reklamných materiálov, zásielkové reklamné služby, uverejňovanie reklamných textov, aranžovanie výkladov, analýzy nákladov, inzertné činnosti, obchodný alebo podnikateľský prieskum, poradenstvo v obchodnej činnosti, prenájom kancelárskych strojov a zariadení, obchodný manažment a podnikové poradenstvo, organizovanie výstav pre obchodné a reklamné účely, odborné obchodné poradenstvo, prieskum trhu, prieskum verejnej mienky, sekretárske služby, účtovníctvo, vedenie účtovných kníh, marketingové štúdie.

37 - Autoopravovne, autoservisy, montáž, údržba a opravy nákladných vozidiel, čalúnické opravy, čistenie nákladných vozidiel, klampiarstvo a inštalatérstvo, lakovanie a glazovanie nákladných vozidiel, leštenie nákladných vozidiel, mazanie nákladných vozidiel, oprava opotrebovaných alebo poškodených motorov nákladných vozidiel, oprava pneumatík vulkanizáciou, pieskovanie, protektorovanie pneumatík, ošetrovanie vozidiel protikoróznymi nátermi.

39 - Automobilová preprava, prenájom vozidiel a automobilov, balenie tovaru, preprava cenností, distribúcia tovaru na dobierku, nákladná kamiónová doprava, informácie o doprave, lodná trajektová doprava, rezervácia v doprave, ťahanie alebo vlečenie dopravných prostriedkov pri poruchách, doručovacie služby, kuriérske služby, doručovanie balíkov, doručovanie tovaru, doručovanie novin a časopisov, informácie o doprave, informácie o uskladnení, lodná doprava, lodná preprava tovaru, preprava nábytku, nakladanie a vykladanie v dokoch, sprostredkovanie námornej dopravy, námorná preprava, nosenie batožín, osobná doprava, doprava pancierovými vozidlami, poskytovanie pomoci pri doprave, prenájom plavidiel, člnov a lodí, prenájom dopravných prostriedkov, prenájom skladísk, prenájom skladovacích kontajnerov, preprava a skladovanie odpadu, prepravné služby, riečna doprava, riečna preprava, skladovanie, skladovanie tovaru, služby v doprave a preprave, sprostredkovanie prenájomu lodí, sprostredkovanie prepravy, sťahovanie, sťahovanie nábytku, úschova lodí a člnov, uskladnenie tovaru, uskladňovanie plavidiel, lodí a člnov, služby vodičov, železničná preprava.

40 - Úprava a spracovanie kovov, cínovanie, chrómovanie, elektrolytické pokovovanie, frézovanie, hobľovanie, kadmiovanie, kalenie kovov, pokovanie kovových materiálov, obrábanie kovov, obrusovanie, odlievanie kovov, odstraňovanie povrchov, pílenie, plátovanie, ponikovanie, plátovanie niklom, popúšťanie kovov, spájanie materiálov na objednávku, spájkovanie, zváranie.

43 - Reštaurácie, snackbary, kaviarne, penzióny, jedálne a zariadenia rýchleho občerstvenia, bufety, hotelierske služby, prevádzkovanie kempingov, motelové služby, penzióny, poskytovanie hotelového ubytovania, prenájom prechodného ubytovania, rezervácia hotelov, penziónov, rezervovanie prechodného ubytovania, turistické ubytovne, ubytovacie kancelárie; príprava a dodávka jedál a nápojov na objednávku do domu, na recepcie a oslavy, samoobslužné reštaurácie, zaistenie jedla objednaného prostredníctvom online počítačovej siete.

(540)



(731) North Slovakia Camion s. r. o., Nábřeží Oravy 534/6, 026 01 Dolný Kubín, SK;

(740) Gruber Dalibor, Ing., Košice, SK;

(210) 781-2008

(220) 25.4.2008

9 (511) 9

(511) 9 - Počítačový softvér.

(540)



(591) modrá, sivá, biela

(731) Atcon systems, s.r.o., Bulharská 70, 821 04 Bratislava, SK;

(740) Kelemen Ladislav, JUDr., Šaľa, SK;

(210) 797-2008

(220) 28.4.2008

9 (511) 18, 25

(511) 18 - Kabelky (kožená galantéria).

25 - Kožené odevy.

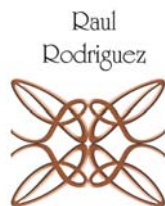
(540)

(591) hnedá, čierna

(731) Rodriguez Raul, Gen. Svobodu 828/59, 958 01 Partizánske, SK;

(210) 808-2008

(220) 28.4.2008

9 (511) 25

(511) 25 - Košele.

(540)

(731) AMJ TRADE SLOVENSKO, s. r. o., Staré Nosiče 53, 020 01 Púchov, SK;

(210) 821-2008

(220) 30.4.2008

9 (511) 5, 30

(511) 5 - Pekárske výrobky pre diabetikov.

30 - Pekárske výrobky, najmä chlieb, bežné pečivo, jemné pečivo, sladké pečivo, pečivo s náplňou, trvanlivé pečivo, mrazené pekárske výrobky a polotovary; výrobky z obilnín, perníky, sucháre, strúhanka, múka, cukrárske výrobky.

(540) DELTA BENEFIT

(731) UNITED BAKERIES a. s., Bohunická 24/519, 619 00 Brno, CZ;

(740) ADVOKÁTSKA KANCELÁRIA SLIVKA & LEČKOVÁ, s.r.o., Bratislava, SK;

(210) 822-2008

(220) 30.4.2008

9 (511) 9

(511) 9 - Digitálne satelitné prijímače.

(540)

(731) Haliarsky Tibor, CDC Brezno, Černáková 4, 977 01 Brezno, SK;

(740) Záthurecký Eugen, JUDr., Banská Bystrica, SK;

(210) 823-2008

(220) 30.4.2008

9 (511) 5

(511) 5 - Liečivá, humánne farmaceutické prípravky.

(540) OSAGRAND

(731) Zentiva, a. s., U Kabelovny 130, 102 37 Praha - Dolní Měcholupy, CZ;

(740) Kertész Jozef, Ing., Zentiva, a. s., Hlohovec, SK;

(210) 824-2008

(220) 30.4.2008

9 (511) 5

(511) 5 - Liečivá, humánne farmaceutické prípravky.

(540) PATRONOS

(731) Zentiva, a. s., U Kabelovny 130, 102 37 Praha - Dolní Měcholupy, CZ;

(740) Kertész Jozef, Ing., Zentiva, a. s., Hlohovec, SK;

(210) 825-2008

(220) 30.4.2008

9 (511) 5

(511) 5 - Liečivá, humánne farmaceutické prípravky.

(540) SEMPRIBAN

(731) Zentiva, a. s., U Kabelovny 130, 102 37 Praha - Dolní Měcholupy, CZ;

(740) Kertész Jozef, Ing., Zentiva, a. s., Hlohovec, SK;

(210) 826-2008

(220) 30.4.2008

9 (511) 5, 10

(511) 5 - Protiastmatické kapsuly na použitie s inhalačným nástrojom.

10 - Inhalačné nástroje.

(540) CYCLOHALER

(731) Pharmachemie B.V., Swensweg 5, 2031 GA Haarlem, NL;

(740) CVD s. r. o., Bratislava, SK;

(210) 827-2008

(220) 30.4.2008

9 (511) 5

(511) 5 - Farmaceutické výrobky, a to výrobky na liečenie astmy.

(540) CYCLOCAPS

(731) Pharmachemie B.V., Swensweg 5, 2031 GA Haarlem, NL;

(740) CVD s. r. o., Bratislava, SK;

(210) 828-2008

(220) 30.4.2008

9 (511) 9, 11, 35, 37, 42

(511) 9 - Elektrické meracie a regulačné zariadenia a ich časti; elektrické solárne články.

11 - Vykurovacie zariadenia na pevné palivá; solárne kolektory a tepelné zariadenia pozostávajúce zo solárnych kolektorov; regulačné a bezpečnostné zariadenia na solárne kolektory; tepelné čerpadlá.

35 - Maloobchodné a veľkoobchodné služby s tovarmi uvedenými v triedach 9 a 11 tohoto zoznamu; obchodné sprostredkovanie služieb uvedených v triede 37 a 42 tohoto zoznamu.

37 - Montáž, inštalácia, údržba, servis a opravy zariadení uvedených v triede 9 a 11 tohoto zoznamu.

42 - Poradenstvo a konzultácie v oblasti projektovania a vývoja meracej, regulačnej techniky a vykurovania; tvorba technickej dokumentácie v oblasti meracej, regulačnej techniky a vykurovania.

(540)

SMARTCONTROL

(731) SMARTCONTROL, s. r. o., Šoltésovej 11, 010 01 Žilina, SK;

(740) United BG, a. s., Považská Bystrica, SK;

(210) 837-2008

(220) 30.4.2008

9 (511) 5, 35

(511) 5 - Farmaceutické prípravky - humánne a veterinárne a ich substancie, farmaceutické drogy, liečivá, liečebné výrobky na účely liečenia a zdravotníckej starostlivosti, chemické výrobky pre lekárstvo, hygienu, farmáciu a vedu, prípravky bakteriálne, fungicídne, insekticídne, dezinfekčné; prípravky posilňujúce a dietetické, prípravky proti nákaze.

35 - Reklamná činnosť, marketing, manažérska činnosť, poradenstvo v obchodnej činnosti a sprostredkovanie obchodu s tovarmi.

(540) **MEDOCIPRIN**

(731) MEDOCHEMIE LTD., Constatinoupoleos Str., P.O. Box 51409, CY-3505 Limassol, CY;

(740) Csekes Erika, JUDr., Bratislava, SK;

(210) 838-2008

(220) 30.4.2008

9 (511) 5, 35

(511) 5 - Farmaceutické prípravky - humánne a veterinárne a ich substancie, farmaceutické drogy, liečivá, liečebné výrobky na účely liečenia a zdravotníckej starostlivosti, chemické výrobky pre lekárstvo, hygienu, farmáciu a vedu, prípravky bakteriálne, fungicídne, insekticídne, dezinfekčné; prípravky posilňujúce a dietetické, prípravky proti nákaze.

35 - Reklamná činnosť, marketing, manažérska činnosť, poradenstvo v obchodnej činnosti a sprostredkovanie obchodu s tovarmi.

(540) **MEDOCEF**

(731) MEDOCHEMIE LTD., Constatinoupoleos Str., P.O. Box 51409, CY-3505 Limassol, CY;

(740) Csekes Erika, JUDr., Bratislava, SK;

(210) 839-2008

(220) 30.4.2008

9 (511) 5, 35

(511) 5 - Farmaceutické prípravky - humánne a veterinárne a ich substancie, farmaceutické drogy, liečivá, liečebné výrobky na účely liečenia a zdravotníckej starostlivosti, chemické výrobky pre lekárstvo, hygienu, farmáciu a vedu, prípravky bakteriálne, fungicídne, insekticídne, dezinfekčné; prípravky posilňujúce a dietetické, prípravky proti nákaze.

35 - Reklamná činnosť, marketing, manažérska činnosť, poradenstvo v obchodnej činnosti a sprostredkovanie obchodu s tovarmi.

(540) **MABRON**

(731) MEDOCHEMIE LTD., Constatinoupoleos Str., P.O. Box 51409, CY-3505 Limassol, CY;

(740) Csekes Erika, JUDr., Bratislava, SK;

(210) 840-2008

(220) 30.4.2008

9 (511) 5, 35

(511) 5 - Farmaceutické prípravky - humánne a veterinárne a ich substancie, farmaceutické drogy, liečivá, liečebné výrobky na účely liečenia a zdravotníckej starostlivosti, chemické výrobky pre lekárstvo, hygienu, farmáciu a vedu, prípravky bakteriálne, fungicídne, insekticídne, dezinfekčné; prípravky posilňujúce a dietetické, prípravky proti nákaze.

35 - Reklamná činnosť, marketing, manažérska činnosť, poradenstvo v obchodnej činnosti a sprostredkovanie obchodu s tovarmi.

(540)



(731) MEDOCHEMIE LTD., Constatinoupoleos Str., P.O. Box 51409, CY-3505 Limassol, CY;

(740) Csekes Erika, JUDr., Bratislava, SK;

(210) 851-2008

(220) 30.4.2008

9 (511) 5, 35

(511) 5 - Farmaceutické prípravky - humánne a veterinárne a ich substancie, farmaceutické drogy, liečivá, liečebné výrobky na účely liečenia a zdravotníckej starostlivosti, chemické výrobky pre lekárstvo, hygienu, farmáciu a vedu, prípravky bakteriálne, fungicídne, insekticídne, dezinfekčné; prípravky posilňujúce a dietetické, prípravky proti nákaze.

35 - Reklamná činnosť, marketing, manažérska činnosť, poradenstvo v obchodnej činnosti a sprostredkovanie obchodu s tovarmi.

(540) **MEDORISPER**

(731) MEDOCHEMIE LTD., Constatinoupoleos Str., P.O. Box 51409, CY-3505 Limassol, CY;

(740) Csekes Erika, JUDr., Bratislava, SK;

(210) 852-2008

(220) 30.4.2008

9 (511) 5, 35

(511) 5 - Farmaceutické prípravky - humánne a veterinárne a ich substancie, farmaceutické drogy, liečivá, liečebné výrobky na účely liečenia a zdravotníckej starostlivosti, chemické výrobky pre lekárstvo, hygienu, farmáciu a vedu, prípravky baktericídne, fungicídne, insekticídne, dezinfekčné; prípravky posilňujúce a dietetické, prípravky proti nákaze.

35 - Reklamná činnosť, marketing, manažérska činnosť, poradenstvo v obchodnej činnosti a sprostredkovanie obchodu s tovarmi.

(540) ANARGIL

(731) MEDOCHEMIE LTD., Constatinoupoleos Str., P.O. Box 51409, CY-3505 Limassol, CY;

(740) Csekes Erika, JUDr., Bratislava, SK;

(210) 853-2008

(220) 30.4.2008

9 (511) 5, 35

(511) 5 - Farmaceutické prípravky - humánne a veterinárne a ich substancie, farmaceutické drogy, liečivá, liečebné výrobky na účely liečenia a zdravotníckej starostlivosti, chemické výrobky pre lekárstvo, hygienu, farmáciu a vedu, prípravky baktericídne, fungicídne, insekticídne, dezinfekčné; prípravky posilňujúce a dietetické, prípravky proti nákaze.

35 - Reklamná činnosť, marketing, manažérska činnosť, poradenstvo v obchodnej činnosti a sprostredkovanie obchodu s tovarmi.

(540) NEMOTAN

(731) MEDOCHEMIE LTD., Constatinoupoleos Str., P.O. Box 51409, CY-3505 Limassol, CY;

(740) Csekes Erika, JUDr., Bratislava, SK;

(210) 854-2008

(220) 30.4.2008

9 (511) 5, 35

(511) 5 - Farmaceutické prípravky - humánne a veterinárne a ich substancie, farmaceutické drogy, liečivá, liečebné výrobky na účely liečenia a zdravotníckej starostlivosti, chemické výrobky pre lekárstvo, hygienu, farmáciu a vedu, prípravky baktericídne, fungicídne, insekticídne, dezinfekčné; prípravky posilňujúce a dietetické, prípravky proti nákaze.

35 - Reklamná činnosť, marketing, manažérska činnosť, poradenstvo v obchodnej činnosti a sprostredkovanie obchodu s tovarmi.

(540) MAGUROL

(731) MEDOCHEMIE LTD., Constatinoupoleos Str., P.O. Box 51409, CY-3505 Limassol, CY;

(740) Csekes Erika, JUDr., Bratislava, SK;

(210) 855-2008

(220) 30.4.2008

9 (511) 5, 35

(511) 5 - Farmaceutické prípravky - humánne a veterinárne a ich substancie, farmaceutické drogy, liečivá, liečebné výrobky na účely liečenia a zdravotníckej starostlivosti, chemické výrobky pre lekárstvo, hygienu, farmáciu a vedu, prípravky baktericídne, fungicídne, insekticídne, dezinfekčné; prípravky posilňujúce a dietetické, prípravky proti nákaze.

35 - Reklamná činnosť, marketing, manažérska činnosť, poradenstvo v obchodnej činnosti a sprostredkovanie obchodu s tovarmi.

(540) DEXAMED

(731) MEDOCHEMIE LTD., Constatinoupoleos Str., P.O. Box 51409, CY-3505 Limassol, CY;

(740) Csekes Erika, JUDr., Bratislava, SK;

(210) 856-2008

(220) 30.4.2008

9 (511) 5, 35

(511) 5 - Farmaceutické prípravky - humánne a veterinárne a ich substancie, farmaceutické drogy, liečivá, liečebné výrobky na účely liečenia a zdravotníckej starostlivosti, chemické výrobky pre lekárstvo, hygienu, farmáciu a vedu, prípravky baktericídne, fungicídne, insekticídne, dezinfekčné; prípravky posilňujúce a dietetické, prípravky proti nákaze.

35 - Reklamná činnosť, marketing, manažérska činnosť, poradenstvo v obchodnej činnosti a sprostredkovanie obchodu s tovarmi.

(540) MEDOFLUCON

(731) MEDOCHEMIE LTD., Constatinoupoleos Str., P.O. Box 51409, CY-3505 Limassol, CY;

(740) Csekes Erika, JUDr., Bratislava, SK;

(210) 857-2008

(220) 30.4.2008

9 (511) 5, 35

(511) 5 - Farmaceutické prípravky - humánne a veterinárne a ich substancie, farmaceutické drogy, liečivá, liečebné výrobky na účely liečenia a zdravotníckej starostlivosti, chemické výrobky pre lekárstvo, hygienu, farmáciu a vedu, prípravky baktericídne, fungicídne, insekticídne, dezinfekčné; prípravky posilňujúce a dietetické, prípravky proti nákaze.

35 - Reklamná činnosť, marketing, manažérska činnosť, poradenstvo v obchodnej činnosti a sprostredkovanie obchodu s tovarmi.

(540) AXETINE

(731) MEDOCHEMIE LTD., Constatinoupoleos Str., P.O. Box 51409, CY-3505 Limassol, CY;

(740) Csekes Erika, JUDr., Bratislava, SK;

(210) 858-2008

(220) 30.4.2008

9 (511) 5, 35

(511) 5 - Farmaceutické prípravky - humánne a veterinárne a ich substancie, farmaceutické drogy, liečivá, liečebné výrobky na účely liečenia a zdravotníckej starostlivosti, chemické výrobky pre lekárstvo, hygienu, farmáciu a vedu, prípravky baktericídne, fungicídne, insekticídne, dezinfekčné; prípravky posilňujúce a dietetické, prípravky proti nákaze.

35 - Reklamná činnosť, marketing, manažérska činnosť, poradenstvo v obchodnej činnosti a sprostredkovanie obchodu s tovarmi.

(540) **ULCERAN**

(731) MEDOCHEMIE LTD., Constatinoupoleos Str., P.O. Box 51409, CY-3505 Limassol, CY;

(740) Csekes Erika, JUDr., Bratislava, SK;

(210) 860-2008

(220) 30.4.2008

9 (511) 5, 35

(511) 5 - Farmaceutické prípravky - humánne a veterinárne a ich substancie, farmaceutické drogy, liečivá, liečebné výrobky na účely liečenia a zdravotníckej starostlivosti, chemické výrobky pre lekárstvo, hygienu, farmáciu a vedu, prípravky baktericídne, fungicídne, insekticídne, dezinfekčné; prípravky posilňujúce a dietetické, prípravky proti nákaze.

35 - Reklamná činnosť, marketing, manažérska činnosť, poradenstvo v obchodnej činnosti a sprostredkovanie obchodu s tovarmi.

(540) **MEDOFLOXINE**

(731) MEDOCHEMIE LTD., Constatinoupoleos Str., P.O. Box 51409, CY-3505 Limassol, CY;

(740) Csekes Erika, JUDr., Bratislava, SK;

(210) 881-2008

(220) 6.5.2008

9 (511) 29, 30, 32

(511) 29 - Konzervované potraviny obsahujúce tovary patriace do tejto triedy, polievky, prípravky na polievky, polievky vo vrecku, mliečne prípravky, konzervované hotové jedlá a ich zložky obsahujúce prevažne tovary patriace do tejto triedy, konzervované ryby; potravinové výrobky z rýb; ryby s výnimkou živých; hydina, nie živá; divina; mäsové výťažky; mäsové omáčky; mrazené mäso, mäso a mäsové výrobky ako mäsové pasty, nátierky na chlieb, paštéty, ovocie konzervované, sušené, mrazené a zavárané; zelenina konzervovaná, sušená, mrazená a zaváraná; sterilizované zeleninové zmesi; konzervované a sterilizované huby; želatína, jedlá želatína, ovocné rôsoly, marmelády; džemy, kompóty, vajcia, mlieko a mliečne výrobky, mliečne, smotanové, jogurtové, tvarohové mrazené krémy, aj s rastlinným tukom, mliečne, smotanové, jogurtové, tvarohové mrazené krémy s prídavkom ovocia, ovocné mrazené krémy, ovocné drene, výrobky na báze zemiakov; jedlé oleje a tuky; zmrazené hotové jedlá a polotovary obsahujúce prevažne tovary patriace do tejto triedy.

30 - Oblátky, cukrovinky vrátane gumových, esencie pre cukrovinky, cukrárske výrobky, zmrazené hotové jedlá a polotovary obsahujúce prevažne tovary patriace do tejto triedy, káva, čaj, kakao, cukor, ryža, kávové náhradky, med, melasový sirup; droždie na kysnutie; soľ; horčica; ocot; kečup; kečupové omáčky; paradajkové omáčky; sójové omáčky; šalátové zálievky; šalátové omáčky, šalátové dresingy; korenie; ľad na osvieženie; obilninové vločky a lupienky; škrobové výrobky ako potrava; ovocné želé, zmrzlina, ovocné zmrzlina, smotanové zmrzlina, mrazené cukrovinky, zmrzlínové výrobky, jogurty mrazené (zmrzlina), konzervované potraviny obsahujúce tovar patriace do tejto triedy, konzervované hotové jedlá a ich zložky obsahujúce prevažne tovary patriace do tejto triedy.

32 - Nealkoholické nápoje, nealkoholické nápoje, obohatené vitamínmi alebo minerálmi, iónové a energetické nealkoholické nápoje, proteínové nealkoholické nápoje, diétne nápoje, želatínové nápoje, instantné nealkoholické nápoje, ovocné alebo zeleninové šťavy, džúsy a sirupy, ovocné alebo zeleninové nealkoholické nápoje, nealkoholické nápoje s príchutou ovocia a zeleniny, prípravky alebo príchute na výrobu nápojov, tablety a prášky na prípravu šumivých nealkoholických nápojov, prášky a zmesi na prípravu nealkoholických nápojov, minerálne vody, pramenité vody, sódová voda, šumivá voda, voda, šumivé nealkoholické nápoje, miešané nápoje nealkoholické, paradajková šťava ako nápoj, nealkoholické aperitívy, srvátkové nápoje, pivo.

(540)



(591) červená, biela, zelená, modrá, žltá

(731) HAMÉ, a. s., Babice č. 572, 687 03 Babice, CZ;

(740) Kajabová Monika, JUDr., Bratislava, SK;

(210) 882-2008

(220) 6.5.2008

9 (511) 5, 29, 30

(511) 5 - Dietetické látky a potraviny upravené na lekárske účely, potraviny pre deti, batolátá a chorých, detská a dojčenská výživa, potravinové prípravky a doplnky ako posilňujúce požívatinu, vitamínové prípravky, požívatinu na doplnenie redukčných diét alebo prípravkov na schudnutie, prípravky obsahujúce biochemické katalyzátory najmä pre fyzicky aktívne osoby, rekonvalescentov a chorých, dezinfekčné prípravky, zverolekárske, farmaceutické a zdravotnícke prípravky. 29 - Konzervované potraviny obsahujúce tovary patriace do tejto triedy, polievky, prípravky na polievky, polievky vo vrecku, mliečne prípravky, konzervované hotové jedlá a ich zložky obsahujúce prevažne tovary patriace do tejto triedy, konzervované ryby; potravinové výrobky z rýb; ryby s výnimkou živých; hydina, nie živá; divina; mäsové výťažky; mäsové omáčky; mrazené mäso, mäso a mäsové výrobky ako mäsové pasty, nátierky na chlieb, paštéty, ovocie konzervované,

sušené, mrazené a zavárané; zelenina konzervovaná, sušená, mrazená a zaváraná; sterilizované zeleninové zmesi; konzervované a sterilizované huby; želatína, jedlá želatína, ovocné rôsoly, marmelády; džemy, kompóty, vajcia, mlieko a mliečne výrobky, mliečne, smotanové, jogurtové, tvarohové mrazené krémy, aj s rastlinným tukom, mliečne, smotanové, jogurtové, tvarohové mrazené krémy s prídavkom ovocia, ovocné mrazené krémy, ovocné drene, výrobky na báze zemiakov; jedlé oleje a tuky; zmrazené hotové jedlá a polotovary obsahujúce prevažne tovary patriace do tejto triedy.

30 - Oblátky, cukrovinky vrátane gumových, esencie pre cukrovinky, cukrárske výrobky, zmrazené hotové jedlá a polotovary obsahujúce prevažne tovary patriace do tejto triedy, káva, čaj, kakao, cukor, ryža, kávové náhradky, med, melasový sirup; droždie na kysnutie; soľ; horčica; ocot; kečup; kečupové omáčky paradajkové omáčky; sójové omáčky; šalátové zálievky; šalátové omáčky, šalátové dresingy; korenie; ľad na osvieženie; obilninové vločky a lupienky; škrobové výrobky ako potrava; ovocné želé, zmrzliny, ovocné zmrzliny, smotanové zmrzliny, mrazené cukrovinky, zmrzlinové výrobky, jogurty mrazené (zmrzliny), konzervované potraviny obsahujúce tovary patriace do tejto triedy, konzervované hotové jedlá a ich zložky obsahujúce prevažne tovary patriace do tejto triedy.

(540)



(591) biela, červená, oranžová, tmavočervená
(731) HAMÉ, a. s., Babice č. 572, 687 03 Babice, CZ;
(740) Kajabová Monika, JUDr., Bratislava, SK;

(210) 883-2008

(220) 6.5.2008

9 (511) 5, 29, 30, 32

(511) 5 - Dietetické látky a potraviny upravené na lekárske účely, potraviny pre deti, batoláta a chorých, detská a dojčenská výživa, potravinové prípravky a doplnky ako posilňujúce požívatinu, vitamínové prípravky, požívatinu na doplnenie redukčných diét alebo prípravkov na schudnutie, prípravky obsahujúce biochemické katalyzátory najmä pre fyzicky aktívne osoby, rekonvalescentov a chorých, dezinfekčné prípravky, zverolekárske, farmaceutické a zdravotnícke prípravky.

29 - Konzervované potraviny obsahujúce tovary patriace do tejto triedy, polievky, prípravky na polievky, polievky vo vrecku, mliečne prípravky, konzervované hotové jedlá a ich zložky obsahujúce prevažne tovary patriace do tejto triedy, konzervované ryby; potravinové výrobky z rýb; ryby s výnimkou živých; hydina, nie živá; divina; mäsové výťažky; mäsové omáčky; mrazené mäso, mäso a mäsové výrobky ako mäsové pasty, nátierky na chlieb, paštéty, ovocie konzervované, sušené, mrazené a zavárané; zelenina konzervovaná, sušená, mrazená a zaváraná; sterilizované zeleninové zmesi; konzervované a sterilizované huby; želatína, jedlá želatína, ovocné rôsoly, mar-

melády; džemy, kompóty, vajcia, mlieko a mliečne výrobky, mliečne, smotanové, jogurtové, tvarohové mrazené krémy, aj s rastlinným tukom, mliečne, smotanové, jogurtové, tvarohové mrazené krémy s prídavkom ovocia, ovocné mrazené krémy, ovocné drene, výrobky na báze zemiakov; jedlé oleje a tuky; zmrazené hotové jedlá a polotovary obsahujúce prevažne tovary patriace do tejto triedy.

30 - Oblátky, cukrovinky vrátane gumových, esencie pre cukrovinky, cukrárske výrobky, zmrazené hotové jedlá a polotovary obsahujúce prevažne tovary patriace do tejto triedy, káva, čaj, kakao, cukor, ryža, kávové náhradky, med, melasový sirup; droždie na kysnutie; soľ; horčica; ocot; kečup; kečupové omáčky paradajkové omáčky; sójové omáčky; šalátové zálievky; šalátové omáčky, šalátové dresingy; korenie; ľad na osvieženie; obilninové vločky a lupienky; škrobové výrobky ako potrava; ovocné želé, zmrzliny, ovocné zmrzliny, smotanové zmrzliny, mrazené cukrovinky, zmrzlinové výrobky, jogurty mrazené (zmrzliny), konzervované potraviny obsahujúce tovary patriace do tejto triedy, konzervované hotové jedlá a ich zložky obsahujúce prevažne tovary patriace do tejto triedy.

32 - Nealkoholické nápoje, nealkoholické nápoje, obohatené vitamínmi alebo minerálmi, iónové a energetické nealkoholické nápoje, proteínové nealkoholické nápoje, diétne nápoje, želatínové nápoje, instantné nealkoholické nápoje, ovocné alebo zeleninové šťavy, džúsy a sirupy, ovocné alebo zeleninové nealkoholické nápoje, nealkoholické nápoje s príchutou ovocia a zeleniny, prípravky alebo príchute na výrobu nápojov, tablety a prášky na prípravu šumivých nealkoholických nápojov, prášky a zmesi na prípravu nealkoholických nápojov, minerálne vody, pramenité vody, sódová voda, šumivá voda, voda, šumivé nealkoholické nápoje, miešané nápoje nealkoholické, paradajková šťava ako nápoj, nealkoholické aperitívy, srvátkové nápoje, pivá.

(540)

Hamánek

(591) modrá
(731) HAMÉ, a. s., Babice č. 572, 687 03 Babice, CZ;
(740) Kajabová Monika, JUDr., Bratislava, SK;

(210) 888-2008

(220) 6.5.2008

9 (511) 12, 35, 41

(511) 12 - Autokary; automobilové obývacie prívesy; automobily; autá; kamióny; nákladné vozidlá; motory do pozemných vozidiel; nákladné autá; pneumatiky; vlečné vozidlá; ťahače.

35 - Lepenie plagátov; marketingové štúdie; organizovanie výstav na obchodné a reklamné účely; prenájom reklamných materiálov; prenájom reklamných priestorov; príprava inzertných stĺpcov; reklamné agentúry; vydávanie a aktualizovanie reklamných materiálov; zásielkové reklamné služby; uverejňovanie reklamných textov; rozhlasová reklama; televízne reklamy; vydávanie

a aktualizovanie reklamných materiálov; vylepovanie plagátov; zbieranie údajov do počítačových databáz; zoraďovanie údajov v počítačových databázach.

41 - Diskotéky (služby); filmová tvorba; fotografická reportáž; fotografovanie; hudobné skladateľské služby; informácie o možnostiach zábavy; služby v kempingoch so športovým programom; výchovno-zábavné klubové služby; organizovanie a vedenie seminárov; organizovanie hudobných vystúpení a súťaží krásy; organizovanie kultúrnych alebo vzdelávacích výstav; organizovanie súťaží (vedomostných alebo zábavných); organizovanie športových a motoristických podujatí; organizovanie živých vystúpení.

(540)



(731) AGENTÚRA MMI, s. r. o., M. Bela 4662/18, 921 01 Piešťany, SK;

(740) Beleščák Ladislav, Ing., Piešťany, SK;

(210) 900-2008

(220) 9.5.2008

9 (511) 9, 35, 38, 41

(511) 9 - Nahrané a nenahrané zvukové a zvukovo-obrazové nosiče; elektronické publikácie (kopírovateľné).

35 - Reklamná činnosť, rozhlasová reklama, inzertná činnosť, zbieranie a poskytovanie informácií v oblasti reklamy a propagácie, rozširovanie reklamných materiálov, vydávanie reklamných materiálov, uverejňovanie reklamných textov, komerčné a reklamné poradenstvo.

38 - Rozhlasové vysielanie; spravodajské služby, informačné služby týkajúce sa uvedených služieb.

41 - Prevádzkovanie rozhlasovej stanice, tvorba a výroba rozhlasových programov, organizovanie vedomostných a zábavných súťaží, služby nahrávacieho štúdia, informácie o možnostiach rozptýlenia a zábavy, informácie o výchove a vzdelávaní, informácie o možnostiach rekreácie, vzdelávacie a publicistické programy, rozhlasové dialógy, prenájom a požičiavanie nahrávok a zvukových nosičov, služby nahrávacích štúdií, organizovanie súťaží, športových, kultúrnych vzdelávacích a spoločenských podujatí, organizovanie živých vystúpení, organizovanie koncertov, reportérske služby, rozhlasové spravodajstvo, publicistika, zverejňovanie textov (okrem reklamných), elektronické publikovanie (bez možnosti kopírovania) a poskytovanie elektronických publikácií (bez možnosti kopírovania), informačné služby týkajúce sa uvedených služieb.

(540)



(591) červená, modrá, biela, čierna

(731) mojeradio a. s., Dr. Vladimíra Clementisa 10, 821 02 Bratislava, SK;

(210) 901-2008

(220) 9.5.2008

9 (511) 9, 35, 38, 41

(511) 9 - Nahrané a nenahrané zvukové a zvukovo-obrazové nosiče; elektronické publikácie (kopírovateľné).

35 - Reklamná činnosť, rozhlasová reklama, inzertná činnosť, zbieranie a poskytovanie informácií v oblasti reklamy a propagácie, rozširovanie reklamných materiálov, vydávanie reklamných materiálov, uverejňovanie reklamných textov, komerčné a reklamné poradenstvo.

38 - Rozhlasové vysielanie; spravodajské služby, informačné služby týkajúce sa uvedených služieb.

41 - Prevádzkovanie rozhlasovej stanice, tvorba a výroba rozhlasových programov, organizovanie vedomostných a zábavných súťaží, služby nahrávacieho štúdia, informácie o možnostiach rozptýlenia a zábavy, informácie o výchove a vzdelávaní, informácie o možnostiach rekreácie, vzdelávacie a publicistické programy, rozhlasové dialógy, prenájom a požičiavanie nahrávok a zvukových nosičov, služby nahrávacích štúdií, organizovanie súťaží, športových, kultúrnych vzdelávacích a spoločenských podujatí, organizovanie živých vystúpení, organizovanie koncertov, reportérske služby, rozhlasové spravodajstvo, publicistika, zverejňovanie textov (okrem reklamných), elektronické publikovanie (bez možnosti kopírovania) a poskytovanie elektronických publikácií (bez možnosti kopírovania), informačné služby týkajúce sa uvedených služieb.

(540)



(591) čierna, sivá, žltá, červená, biela

(731) mojeradio a. s., Dr. Vladimíra Clementisa 10, 821 02 Bratislava, SK;

(210) 902-2008

(220) 9.5.2008

9 (511) 9, 35, 38, 41

(511) 9 - Nahrané a nenahrané zvukové a zvukovo-obrazové nosiče; elektronické publikácie (kopírovateľné).

35 - Reklamná činnosť, rozhlasová reklama, inzertná činnosť, zbieranie a poskytovanie informácií v oblasti reklamy a propagácie, rozširovanie reklamných materiálov, vydávanie reklamných materiálov, uverejňovanie reklamných textov, komerčné a reklamné poradenstvo.

38 - Rozhlasové vysielanie; spravodajské služby, informačné služby týkajúce sa uvedených služieb.

41 - Prevádzkovanie rozhlasovej stanice, tvorba a výroba rozhlasových programov, organizovanie vedomostných a zábavných súťaží, služby nahrávacieho štúdia, informácie o možnostiach rozptýlenia a zábavy, informácie o výchove a vzdelá-

vaní, informácie o možnostiach rekreácie, vzdelávacie a publicistické programy, rozhlasové dialógy, prenájom a požičiavanie nahrávok a zvukových nosičov, služby nahrávacích štúdií, organizovanie súťaží, športových, kultúrnych vzdelávacích a spoločenských podujatí, organizovanie živých vystúpení, organizovanie koncertov, reportérske služby, rozhlasové spravodajstvo, publicistika, zverejňovanie textov (okrem reklamných), elektronické publikovanie (bez možnosti kopírovania) a poskytovanie elektronických publikácií (bez možnosti kopírovania), informačné služby týkajúce sa uvedených služieb.

(540)



- (591) žltá, modrá, červená, zelená, biela, čierna
(731) mojeradio a. s., Dr. Vladimíra Clementisa 10, 821 02 Bratislava, SK;

(210) 903-2008

(220) 9.5.2008

9 (511) 9, 35, 38, 41

(511) 9 - Nahrané a nenahrané zvukové a zvukovo-obrazové nosiče; elektronické publikácie (kopírovateľné).

35 - Reklamná činnosť, rozhlasová reklama, inzertná činnosť, zbieranie a poskytovanie informácií v oblasti reklamy a propagácie, rozširovanie reklamných materiálov, vydávanie reklamných materiálov, uverejňovanie reklamných textov, komerčné a reklamné poradenstvo.

38 - Rozhlasové vysielanie; spravodajské služby, informačné služby týkajúce sa uvedených služieb.

41 - Prevádzkovanie rozhlasovej stanice, tvorba a výroba rozhlasových programov, organizovanie vedomostných a zábavných súťaží, služby nahrávacieho štúdia, informácie o možnostiach rozptýlenia a zábavy, informácie o výchove a vzdelávaní, informácie o možnostiach rekreácie, vzdelávacie a publicistické programy, rozhlasové dialógy, prenájom a požičiavanie nahrávok a zvukových nosičov, služby nahrávacích štúdií, organizovanie súťaží, športových, kultúrnych vzdelávacích a spoločenských podujatí, organizovanie živých vystúpení, organizovanie koncertov, reportérske služby, rozhlasové spravodajstvo, publicistika, zverejňovanie textov (okrem reklamných), elektronické publikovanie (bez možnosti kopírovania) a poskytovanie elektronických publikácií (bez možnosti kopírovania), informačné služby týkajúce sa uvedených služieb.

(540)



- (591) modrá, ružová
(731) mojeradio a. s., Dr. Vladimíra Clementisa 10, 821 02 Bratislava, SK;

(210) 904-2008

(220) 9.5.2008

9 (511) 9, 35, 38, 41

(511) 9 - Nahrané a nenahrané zvukové a zvukovo-obrazové nosiče; elektronické publikácie (kopírovateľné).

35 - Reklamná činnosť, rozhlasová reklama, inzertná činnosť, zbieranie a poskytovanie informácií v oblasti reklamy a propagácie, rozširovanie reklamných materiálov, vydávanie reklamných materiálov, uverejňovanie reklamných textov, komerčné a reklamné poradenstvo.

38 - Rozhlasové vysielanie; spravodajské služby, informačné služby týkajúce sa uvedených služieb.

41 - Prevádzkovanie rozhlasovej stanice, tvorba a výroba rozhlasových programov, organizovanie vedomostných a zábavných súťaží, služby nahrávacieho štúdia, informácie o možnostiach rozptýlenia a zábavy, informácie o výchove a vzdelávaní, informácie o možnostiach rekreácie, vzdelávacie a publicistické programy, rozhlasové dialógy, prenájom a požičiavanie nahrávok a zvukových nosičov, služby nahrávacích štúdií, organizovanie súťaží, športových, kultúrnych vzdelávacích a spoločenských podujatí, organizovanie živých vystúpení, organizovanie koncertov, reportérske služby, rozhlasové spravodajstvo, publicistika, zverejňovanie textov (okrem reklamných), elektronické publikovanie (bez možnosti kopírovania) a poskytovanie elektronických publikácií (bez možnosti kopírovania), informačné služby týkajúce sa uvedených služieb.

(540)



- (591) modrá, žltá
(731) mojeradio a. s., Dr. Vladimíra Clementisa 10, 821 02 Bratislava, SK;

(210) 905-2008

(220) 9.5.2008

9 (511) 9, 35, 38, 41

(511) 9 - Nahrané a nenahrané zvukové a zvukovo-obrazové nosiče; elektronické publikácie (kopírovateľné).

35 - Reklamná činnosť, rozhlasová reklama, inzertná činnosť, zbieranie a poskytovanie informácií v oblasti reklamy a propagácie, rozširovanie reklamných materiálov, vydávanie reklamných materiálov, uverejňovanie reklamných textov, komerčné a reklamné poradenstvo.

38 - Rozhlasové vysielanie; spravodajské služby, informačné služby týkajúce sa uvedených služieb.

41 - Prevádzkovanie rozhlasovej stanice, tvorba a výroba rozhlasových programov, organizovanie vedomostných a zábavných súťaží, služby nahrávacieho štúdia, informácie o možnostiach rozptýlenia a zábavy, informácie o výchove a vzdelávaní, informácie o možnostiach rekreácie, vzdelávacie a publicistické programy, rozhlasové dialógy, prenájom a požičiavanie nahrávok a zvuko-

vých nosičov, služby nahrávacích štúdií, organizovanie súťaží, športových, kultúrnych vzdelávacích a spoločenských podujatí, organizovanie živých vystúpení, organizovanie koncertov, reportážne služby, rozhlasové spravodajstvo, publicistika, zverejňovanie textov (okrem reklamných), elektronické publikovanie (bez možnosti kopírovania) a poskytovanie elektronických publikácií (bez možnosti kopírovania), informačné služby týkajúce sa uvedených služieb.

(540)



(591) fialová, žltá

(731) mojeradio a. s., Dr. Vladimíra Clementisa 10, 821 02 Bratislava, SK;

(210) 921-2008

(220) 12.5.2008

9 (511) 32, 33, 34, 41, 43

(511) 32 - Pivo; nealkoholické nápoje; ovocné nápoje a šťavy; sirupy a iné prípravky na výrobu nápojov; minerálne a sytené vody.

33 - Alkoholické nápoje s výnimkou piva; koktaily; medoviny.

34 - Tabak; potreby pre fajčiarov; zápalky; cigarety.

41 - Informácie o možnosti zábavy a rozptýlenia; výchovno-zábavné klubové služby; nočné kluby; zábava; pobavenie; prevádzkovanie priestorov s hracími automatmi; organizovanie kultúrnych podujatí; výstav; koncertov; predstavení; organizovanie živých vystúpení; organizovanie spoločenských večierok; diskotéky.

43 - Reštaurácie; bufety; bary; kaviarne; poskytovanie stravovacích a občerstvovacích služieb.

(540)



(731) Šestáková Renata, Holubyho 7, 921 01 Piešťany, SK;

(740) Beleščák Ladislav, Ing., Piešťany, SK;

(210) 922-2008

(220) 13.5.2008

9 (511) 42

(511) 42 - Aktualizovanie počítačových programov, grafické dizajnérstvo, hosťovanie na počítačových stránkach (webových stránkach), inštalácia počítačových programov, poskytovanie internetových vyhľadávačov, návrh počítačových systémov, obnovovanie počítačových databáz, služby ochrany proti zavrúseniu počítačov, počítačové programovanie, poradenstvo v oblasti počítačových programov, poradenské služby v oblasti počítačového hardvéru, servis počítačových programov, tvorba softvéru.

(540) **KMIT - krúžok**

mikropočítačovej techniky

(731) Vysokoškolský klub ELAM, Staré Grunty 53, 842 47 Bratislava, SK;

(210) 923-2008

(220) 13.5.2008

9 (511) 30

(511) 30 - Kakao a cukrovinky.

(540)

Forte

(731) Kraft Foods Slovakia, a. s., Račianska 44, 832 42 Bratislava, SK;

(740) Fajnorová Mária, Ing., Bratislava, SK;

(210) 927-2008

(220) 14.5.2008

9 (511) 3, 16, 25, 35, 43, 44

(511) 3 - Bieliace krémy na pokožku, čistiacie prípravky, dezinfekčné mydlá, dezodoračné mydlá, esenciálne oleje, esencie, éterické oleje, kozmetické prípravky, kozmetické krémy, kozmetické prípravky do kúpeľa, kúpeľové soli s výnimkou solí na liečebné účely, medicínálne mydlá, mydlá, oleje na kozmetické a toaletné účely, toaletné vody, pleťové vody, šampóny, toaletné prípravky.

16 - Baliaci papier, blahoprajné pohľadnice, brožované knihy, brožúry, brožúrky, bublinové obaly z plastických materiálov (na balenie), časopisy, etikety s výnimkou textilných, fotografie, grafické zobrazenie, grafiky, kalendáre, kartón, lepenka, katalógy, papierové kávové filtre, knihy, lepenkové alebo papierové škatule, lepenkové alebo papierové obaly na fľaše, lepenkové platne (papiernický tovar), lepiace pásy na kancelárske účely a použitie v domácnosti, leporelá, mapy, obálky (papiernický tovar), obaly (papiernický tovar), obrazy, papiernický tovar, periodické a neperiodické publikácie, plagáty, predmety z kartónu, prospekty, pútače z papiera alebo lepenky, reklamné tabule z papiera, kartónu alebo lepenky, grafické reprodukcie, tlačené reklamné materiály, umelecké litografie, umelohmotné fólie na balenie, vrecia z papiera alebo plastických materiálov, umelecké diela, darčekové a dekoratívne predmety z kartónu, z papiera alebo plastických materiálov.

25 - Bielizeň, osobná bielizeň zabraňujúca poteniu, body - bielizeň, bundy, cyklistické oblečenie, čelenky, čiapky, dámske róby a šaty, gymnastické (telocvičné) dresy, gamaše, chrániče uší (proti chladu, ako pokrývka hlavy), kombinézy (oblečenie), kombinézy na vodné lyžovanie, kabáty, košele, krátke nohavice, krátke kabátiky, kravaty, kožušiny (oblečenie), kostýmy, korzety, kovové časti na obuv a opasky, nohavice, nohavičky, oblečenie, oblečenie pre motoristov, oblečenie z kože, obuv, odevy, opasky, peleríny, pančuchy a pančuchové nohavice, plášte, plavky, pleteniny (oblečenie), pletiarsky tovar, podprsenky, podväzky, polokošele, pokrývky hlavy, ponožky, potníky, pulóvre, pyžamá, rukavice, rukávniky, saká, sandále, spodná bielizeň, spodky, sukne, svetre, šatky,

šály, šiltovky, športová obuv, športové tričká a dresy, spodničky, tielka, tričká, topánky, vesty.

35 - Administratívna správa hotelov, maloobchodné služby s odevmi a obuvou, galantným tovarom, textilom, nábytkom, umeleckými dekoratívnymi a darčekovými tovarmi, poradenské služby v podnikovom manažmente pri predaji tovarov a služieb, poradenstvo a manažment pre podniky, dekorácia a aranžovanie výkladov, obchodný manažment, sprostredkovanie nákupu a predaja tovarov, reklama, organizovanie výstav na reklamné a obchodné účely, rozširovanie reklamných oznamov, predvádzanie tovaru, rozširovanie reklamných materiálov zákazníkom (letáky, prospekty, tlačivá, vzorky), zasielanie reklamných materiálov zákazníkom, vydávanie a aktualizovanie reklamných materiálov, distribúcia vzoriek, obchodný alebo podnikateľský prieskum, prenájom reklamných materiálov, uverejňovanie reklamných textov, vydávanie reklamných alebo náborových textov, televízna reklama, reklamné agentúry, organizovanie reklamných hier na propagáciu predaja, prieskum trhu, prieskum verejnej mienky, prenájom reklamných priestorov, prenájom reklamných plôch, podpora predaja (pre tretie osoby), spracovanie textov, ponuka, sprostredkovanie a výber tovaru prostredníctvom katalógu, marketing, pomoc pri podnikaní, podnikateľské informácie, overovanie obchodných transakcií, zabezpečovanie obchodných transakcií (pre tretie osoby), reklamná a inzertná činnosť prostredníctvom telefónnej dátovej alebo informačnej siete, poskytovanie informácií a iných informačných produktov reklamného charakteru, prenájom reklamných informačných a komunikačných miest, sprostredkovanie v obchodných vzťahoch, služby riadenia ľudských zdrojov, vzťahy s verejnosťou (prieskum vzťahov medzi podnikmi, inštitúciami a spoločenským prostredím), zásielkové reklamné služby, zbieranie údajov do počítačových databáz, zoraďovanie údajov v počítačových databázach, obchodné sprostredkovanie služieb uvedených v triedach 35, 36, 39, 41, 43 a 44.

43 - Barové služby, bufety (rýchle občerstvenie), hotelierske služby, jedálne a závodné jedálne, kaviarne, prevádzkovanie kempov, motelové služby, penzióny, poskytovanie prechodného ubytovania, prenájom prenosných stavieb, prenájom turistických stanov, reštaurácie (jedálne), samoobslužné reštaurácie, rezervácia hotelov, rezervácia penziónov, rezervácia prechodného ubytovania, turistické ubytovne, ubytovacie kancelárie (hotely, penzióny), prenájom prechodného ubytovania.

44 - Fyzioterapia, fytooterapia, aromaterapia, aquaterapia, kadernícke salóny, parné kúpele, verejné kúpele na hygienu, lekárske služby, manikúra, masáže, ošetrovateľské služby, salóny krásy, zotavovne, poskytovanie doplnkových zdravotníckych služieb; poskytovanie komplexnej kúpeľnej starostlivosti; prevádzkovanie zariadení slúžiacich na regeneráciu a rekondíciu v súvislosti s poskytovaním zdravotnej starostlivosti, masáže, sanatóriá, verejné kúpele, zdravotnícka starostlivosť.

(540) GAZDOVSKÉ DVORY

(731) LAR, a. s., Aleja Slobody 1879, 026 01 Dolný Kubín, SK;

(740) Belička Ivan, Ing., Banská Bystrica, SK;

(210) 928-2008

(220) 14.5.2008

9 (511) 3, 16, 25, 35, 43, 44

(511) 3 - Bieliace krémy na pokožku, čistiace prípravky, dezinfekčné mydlá, dezodoračné mydlá, esenciálne oleje, esencie, éterické oleje, kozmetické prípravky, kozmetické krémy, kozmetické prípravky do kúpeľa, kúpeľové soli s výnimkou soli na liečebné účely, medicínálne mydlá, mydlá, oleje na kozmetické a toaletné účely, toaletné vody, pleťové vody, šampóny, toaletné prípravky.

16 - Baliaci papier, blahoprajné pohľadnice, brožované knihy, brožúry, brožúrky, bublinové obaly z plastických materiálov (na balenie), časopisy, etikety s výnimkou textilných, fotografie, grafické zobrazenie, grafiky, kalendáre, kartón, lepenka, katalógy, papierové kávové filtre, knihy, lepenkové alebo papierové škatule, lepenkové alebo papierové obaly na fľaše, lepenkové platne (papiernický tovar), lepiace pásky na kancelárske účely a použitie v domácnosti, leporéla, mapy, obálky (papiernický tovar), obaly (papiernický tovar), obrazy, papiernický tovar, periodické a neperiodické publikácie, plagáty, predmety z kartónu, prospekty, pútače z papiera alebo lepenky, reklamné tabule z papiera, kartónu alebo lepenky, grafické reprodukcie, tlačené reklamné materiály, umelecké litografie, umelohmotné fólie na balenie, vrecia z papiera alebo plastických materiálov, umelecké diela, darčekové a dekoratívne predmety z kartónu, z papiera alebo plastických materiálov.

25 - Bielizeň, osobná bielizeň zabraňujúca poteniu, body - bielizeň, bundy, cyklistické oblečenie, čelenky, čiapky, dámske róby a šaty, gymnastické (telocvičné) dresy, gamaše, chrániče uší (proti chladu, ako pokrývka hlavy), kombinézy (oblečenie), kombinézy na vodné lyžovanie, kabáty, košele, krátke nohavice, krátke kabátiky, kravaty, kožušiny (oblečenie), kostýmy, korbety, kovové časti na obuv a opasky, nohavice, nohavičky, oblečenie, oblečenie pre motoristov, oblečenie z kože, obuv, odevy, opasky, peleríny, pančuchy a pančuchové nohavice, plášte, plavky, pleteniny (oblečenie), pletiarisky tovar, podprsenky, podväzky, polokošele, pokrývky hlavy, ponožky, potníky, pulóvre, pyžamá, rukavice, rukávniky, saká, sandále, spodná bielizeň, spodky, sukne, svetre, šatky, šály, šiltovky, športová obuv, športové tričká a dresy, spodničky, tielka, tričká, topánky, vesty.

35 - Administratívna správa hotelov, maloobchodné služby s odevmi a obuvou, galantným tovarom, textilom, nábytkom, umeleckými dekoratívnymi a darčekovými tovarmi, poradenské služby v podnikovom manažmente pri predaji tovarov a služieb, poradenstvo a manažment pre podniky, dekorácia a aranžovanie výkladov, obchodný manažment, sprostredkovanie nákupu a predaja tovarov, reklama, organizovanie výstav na reklamné a obchodné účely, rozširovanie reklamných oznamov, predvádzanie tovaru, rozširovanie reklamných materiálov zákazníkom (letáky, prospekty, tlačivá, vzorky), zasielanie reklamných materiálov zákazníkom, vydávanie a aktualizovanie reklamných materiálov, distribúcia vzoriek, obchodný alebo podnikateľský prieskum, prenájom reklamných materiálov, uverejňovanie reklamných textov, vydávanie reklamných alebo náborových

textov, televízna reklama, reklamné agentúry, organizovanie reklamných hier na propagáciu predaja, prieskum trhu, prieskum verejnej mienky, prenájom reklamných priestorov, prenájom reklamných plôch, podpora predaja (pre tretie osoby), spracovanie textov, ponuka, sprostredkovanie a výber tovaru prostredníctvom katalógu, marketing, pomoc pri podnikaní, podnikateľské informácie, overovanie obchodných transakcií, zabezpečovanie obchodných transakcií (pre tretie osoby), reklamná a inzertná činnosť prostredníctvom telefónnej dátovej alebo informačnej siete, poskytovanie informácií a iných informačných produktov reklamného charakteru, prenájom reklamných informačných a komunikačných miest, sprostredkovanie v obchodných vzťahoch, služby riadenia ľudských zdrojov, vzťahy s verejnosťou (prieskum vzťahov medzi podnikmi, inštitúciami a spoločenským prostredím), zásielkové reklamné služby, zbieranie údajov do počítačových databáz, zoraďovanie údajov v počítačových databázach, obchodné sprostredkovanie služieb uvedených v triedach 35, 36, 39, 41, 43 a 44.

43 - Barové služby, bufety (rýchle občerstvenie), hotelierske služby, jedálne a závodné jedálne, kaviarne, prevádzkovanie kempov, motelové služby, penzióny, poskytovanie prechodného ubytovania, prenájom prenosných stavieb, prenájom turistických stanov, reštaurácie (jedálne), samoobslužné reštaurácie, rezervácia hotelov, rezervácia penziónov, rezervácia prechodného ubytovania, turistické ubytovne, ubytovacie kancelárie (hotely, penzióny), prenájom prechodného ubytovania.

44 - Fyzioterapia, fytooterapia, aromaterapia, aquaterapia, kadernícke salóny, parné kúpele, verejné kúpele na hygienu, lekárske služby, manikúra, masáže, ošetrovateľské služby, salóny krásy, zotavovne, poskytovanie doplnkových zdravotníckych služieb; poskytovanie komplexnej kúpeľnej starostlivosti; prevádzkovanie zariadení slúžiacich na regeneráciu a rekondíciu v súvislosti s poskytovaním zdravotnej starostlivosti, masáže, sanatóriá, verejné kúpele, zdravotnícka starostlivosť.

(540)



(591) hnedá, čierna, biela

(731) LAR, a. s., Aleja Slobody 1879, 026 01 Dolný Kubín, SK;

(740) Belička Ivan, Ing., Banská Bystrica, SK;

(210) 930-2008

(220) 14.5.2008

9 (511) 3, 16, 25, 35, 43, 44

(511) 3 - Bieliace krémy na pokožku, čistiacie prípravky, dezinfekčné mydlá, dezodoračné mydlá, esenciálne oleje, esencie, éterické oleje, kozmetické prípravky, kozmetické krémy, kozmetické prípravky do kúpeľa, kúpeľové soli s výnimkou solí na liečebné účely, medicínálne mydlá, mydlá, oleje na kozmetické a toaletné účely, toaletné vody, pleťové vody, šampóny, toaletné prípravky.

16 - Baliaci papier, blahoprajné pohľadnice, brožované knihy, brožúry, brožúrky, bublinové obaly z plastických materiálov (na balenie), časopisy, etikety s výnimkou textilných, fotografie, grafické zobrazenie, grafiky, kalendáre, kartón, lepenka, katalógy, papierové kávové filtre, knihy, lepenkové alebo papierové škatule, lepenkové alebo papierové obaly na fľaše, lepenkové platne (papiernický tovar), lepiace pásky na kancelárske účely a použitie v domácnosti, leporelá, mapy, obálky (papiernický tovar), obaly (papiernický tovar), obrazy, papiernický tovar, periodické a neperiodické publikácie, plagáty, predmety z kartónu, prospekty, pútače z papiera alebo lepenky, reklamné tabule z papiera, kartónu alebo lepenky, grafické reprodukcie, tlačenie reklamné materiály, umelecké litografie, umelohmotné fólie na balenie, vrecia z papiera alebo plastických materiálov, umelecké diela, darčekové a dekoratívne predmety z kartónu, z papiera alebo plastických materiálov.

25 - Bielizeň, osobná bielizeň zabraňujúca poteniu, body - bielizeň, bundy, cyklistické oblečenie, čelenky, čiapky, dámske róby a šaty, gymnastické (telocvičné) dresy, gamaše, chrániče uší (proti chladu, ako pokrývka hlavy), kombinézy (oblečenie), kombinézy na vodné lyžovanie, kabáty, košele, krátke nohavice, krátke kabátiky, kravaty, kožušiny (oblečenie), kostýmy, korzety, kovové časti na obuv a opasky, nohavice, nohavičky, oblečenie, oblečenie pre motoristov, oblečenie z kože, obuv, odevy, opasky, peleríny, pančuchy a pančuchové nohavice, plášte, plavky, pleteniny (oblečenie), pletiarsky tovar, podprsienky, podväzky, polokošeľe, pokrývky hlavy, ponožky, potníky, pulóvre, pyžamá, rukavice, rukávniky, saká, sandále, spodná bielizeň, spodky, sukne, svetre, šatky, šály, šiltovky, športová obuv, športové trička a dresy, spodničky, tielka, trička, topánky, vesty.

35 - Administratívna správa hotelov, maloobchodné služby s odevmi a obuvou, galantným tovarom, textilom, nábytkom umeleckými dekoratívnymi a darčekovými tovarmi, poradenské služby v podnikovom manažmente pri predaji tovarov a služieb, poradenstvo a manažment pre podniky, dekorácia a aranžovanie výkladov, obchodný manažment, sprostredkovanie nákupu a predaja tovarov, reklama, organizovanie výstav na reklamné a obchodné účely, rozširovanie reklamných oznamov, predvádzanie tovaru, rozširovanie reklamných materiálov zákazníkom (letáky, prospekty, tlačivá, vzorky), zasielanie reklamných materiálov zákazníkom, vydávanie a aktualizovanie reklamných materiálov, distribúcia vzoriek, obchodný alebo podnikateľský prieskum, prenájom reklamných materiálov, uverejňovanie reklamných textov, vydávanie reklamných alebo náborových textov, televízna reklama, reklamné agentúry, organizovanie reklamných hier na propagáciu predaja, prieskum trhu, prieskum verejnej mienky, prenájom reklamných priestorov, prenájom reklamných plôch, podpora predaja (pre tretie osoby), spracovanie textov, ponuka, sprostredkovanie a výber tovaru prostredníctvom katalógu, marketing, pomoc pri podnikaní, podnikateľské informácie, overovanie obchodných transakcií, zabezpečovanie obchodných transakcií (pre tretie osoby), reklamná a inzertná činnosť prostredníctvom te-

telefónnej dátovej alebo informačnej siete, poskytovanie informácií a iných informačných produktov reklamného charakteru, prenájom reklamných informačných a komunikačných miest, sprostredkovanie v obchodných vzťahoch, služby riadenia ľudských zdrojov, vzťahy s verejnosťou (prieskum vzťahov medzi podnikmi, inštitúciami a spoločenským prostredím), zásielkové reklamné služby, zbieranie údajov do počítačových databáz, zoraďovanie údajov v počítačových databázach, obchodné sprostredkovanie služieb uvedených v triedach 35, 36, 39, 41, 43 a 44.

43 - Barové služby, bufety (rýchle občerstvenie), hotelierske služby, jedálne a závodné jedálne, kaviarne, prevádzkovanie kempov, motelové služby, penzióny, poskytovanie prechodného ubytovania, prenájom prenosných stavieb, prenájom turistických stanov, reštaurácie (jedálne), samoobslužné reštaurácie, rezervácia hotelov, rezervácia penziónov, rezervácia prechodného ubytovania, turistické ubytovne, ubytovacie kancelárie (hotely, penzióny), prenájom prechodného ubytovania.

44 - Fyzioterapia, fytotherapia, aromaterapia, aquaterapia, kadernícke salóny, parné kúpele, verejné kúpele na hygienu, lekárske služby, manikúra, masáže, ošetrovateľské služby, salóny krásy, zotavovne, poskytovanie doplnkových zdravotníckych služieb; poskytovanie komplexnej kúpeľnej starostlivosti; prevádzkovanie zariadení slúžiacich na regeneráciu a rekondíciu v súvislosti s poskytovaním zdravotnej starostlivosti, masáže, sanatóriá, verejné kúpele, zdravotnícka starostlivosť.

(540)



(591) žltá, hnedá, modrá, čierna, biela

(731) LAR, a. s., Aleja Slobody 1879, 026 01 Dolný Kubín, SK;

(740) Belička Ivan, Ing., Banská Bystrica, SK;

(210) 931-2008

(220) 14.5.2008

9 (511) 3, 16, 25, 35, 43, 44

(511) 3 - Bieliace krémy na pokožku, čistiace prípravky, dezinfekčné mydlá, dezodoračné mydlá, esenciálne oleje, esencie, éterické oleje, kozmetické prípravky, kozmetické krémy, kozmetické prípravky do kúpeľa, kúpeľové soli s výnimkou solí na liečebné účely, medicínálne mydlá, mydlá, oleje na kozmetické a toaletné účely, toaletné vody, pleťové vody, šampóny, toaletné prípravky.

16 - Baliaci papier, blahoprajné pohľadnice, brožované knihy, brožúry, brožúrky, bublinové obaly z plastických materiálov (na balenie), časopisy, etikety s výnimkou textilných, fotografie, grafické zobrazenie, grafiky, kalendáre, kartón, lepenka, katalógy, papierové kávové filtre, knihy, lepenkové alebo papierové škatule, lepenkové alebo papierové obaly na fľaše, lepenkové platne (papiernický tovar), lepiace pásky na kancelárske účely a použitie v domácnosti, leporelá, mapy, obálky (papiernický tovar), obaly (papiernický tovar),

obrazy, papiernický tovar, periodické a neperiodické publikácie, plagáty, predmety z kartónu, prospekty, pútače z papiera alebo lepenky, reklamné tabule z papiera, kartónu alebo lepenky, grafické reprodukcie, tlačené reklamné materiály, umelecké litografie, umelohmotné fólie na balenie, vrecia z papiera alebo plastických materiálov, umelecké diela, darčekové a dekoratívne predmety z kartónu, z papiera alebo plastických materiálov.

25 - Bielizeň, osobná bielizeň zabraňujúca poteniu, body - bielizeň, bundy, cyklistické oblečenie, čelenky, čiapky, dámske róby a šaty, gymnastické (telocvičné) dresy, gamaše, chrániče uší (proti chladu, ako pokrývka hlavy), kombinézy (oblečenie), kombinézy na vodné lyžovanie, kabáty, košeľe, krátke nohavice, krátke kabátičky, kravaty, kožušiny (oblečenie), kostýmy, korzety, kovové časti na obuv a opasky, nohavice, nohavičky, oblečenie, oblečenie pre motoristov, oblečenie z kože, obuv, odevy, opasky, peleríny, pančuchy a pančuchové nohavice, plášte, plavky, pleteniny (oblečenie), pletiarstvo, podprsenky, podvázky, polokošeľe, pokrývky hlavy, ponožky, potníky, pulóvre, pyžamá, rukavice, rukávniky, saká, sandále, spodná bielizeň, spodky, sukne, svetre, šatky, šály, šiltovky, športová obuv, športové tričká a dresy, spodničky, tielka, tričká, topánky, vesty.

35 - Administratívna správa hotelov, maloobchodné služby s odevmi a obuvou, galantným tovarom, textilom, nábytkom, umeleckými dekoratívnymi a darčekovými tovarmi, poradenské služby v podnikovom manažmente pri predaji tovarov a služieb, poradenstvo a manažment pre podniky, dekorácia a aranžovanie výkladov, obchodný manažment, sprostredkovanie nákupu a predaja tovarov, reklama, organizovanie výstav na reklamné a obchodné účely, rozširovanie reklamných oznamov, predvádzanie tovaru, rozširovanie reklamných materiálov zákazníkom (letáky, prospekty, tlačivá, vzorky), zasielanie reklamných materiálov zákazníkom, vydávanie a aktualizovanie reklamných materiálov, distribúcia vzoriek, obchodný alebo podnikateľský prieskum, prenájom reklamných materiálov, uverejňovanie reklamných textov, vydávanie reklamných alebo náborových textov, televízna reklama, reklamné agentúry, organizovanie reklamných hier na propagáciu predaja, prieskum trhu, prieskum verejnej mienky, prenájom reklamných priestorov, prenájom reklamných plôch, podpora predaja (pre tretie osoby), spracovanie textov, ponuka, sprostredkovanie a výber tovaru prostredníctvom katalógu, marketing, pomoc pri podnikaní, podnikateľské informácie, overovanie obchodných transakcií, zabezpečovanie obchodných transakcií (pre tretie osoby), reklamná a inzertná činnosť prostredníctvom telefónnej dátovej alebo informačnej siete, poskytovanie informácií a iných informačných produktov reklamného charakteru, prenájom reklamných informačných a komunikačných miest, sprostredkovanie v obchodných vzťahoch, služby riadenia ľudských zdrojov, vzťahy s verejnosťou (prieskum vzťahov medzi podnikmi, inštitúciami a spoločenským prostredím), zásielkové reklamné služby, zbieranie údajov do počítačových databáz, zoraďovanie údajov v počítačových databázach, obchodné sprostredkovanie služieb uvedených v triedach 35, 36, 39, 41, 43 a 44.

43 - Barové služby, bufety (rýchle občerstvenie), hotelierske služby, jedálne a závodné jedálne, kaviarne, prevádzkovanie kempov, motelové služby, penzióny, poskytovanie prechodného ubytovania, prenájom prenosných stavieb, prenájom turistických stanov, reštaurácie (jedálne), samoobslužné reštaurácie, rezervácia hotelov, rezervácia penziónov, rezervácia prechodného ubytovania, turistické ubytovne, ubytovacie kancelárie (hotely, penzióny), prenájom prechodného ubytovania.

44 - Fyzioterapia, fytooterapia, aromaterapia, aquaterapia, kadernícke salóny, parné kúpele, verejné kúpele na hygienu, lekárske služby, manikúra, masáže, ošetrovateľské služby, salóny krásy, zotavovne, poskytovanie doplnkových zdravotníckych služieb; prevádzkovanie zariadení slúžiacich na regeneráciu a rekondíciu v súvislosti s poskytovaním zdravotnej starostlivosti, masáže, sanatóriá, verejné kúpele, zdravotnícka starostlivosť.

(540)



(591) žltá, svetlohnedá, tmavohnedá, čierna, biela

(731) LAR, a. s., Aleja Slobody 1879, 026 01 Dolný Kubín, SK;

(740) Belička Ivan, Ing., Banská Bystrica, SK;

(210) 932-2008

(220) 14.5.2008

9 (511) 3, 16, 25, 35, 43, 44

(511) 3 - Bieliace krémy na pokožku, čistiacie prípravky, dezinfekčné mydlá, dezodoračné mydlá, esenciálne oleje, esencie, éterické oleje, kozmetické prípravky, kozmetické krémy, kozmetické prípravky do kúpeľa, kúpeľové soli s výnimkou solí na liečebné účely, medicínálne mydlá, mydlá, oleje na kozmetické a toaletné účely, toaletné vody, pleťové vody, šampóny, toaletné prípravky.

16 - Baliaci papier, blahoprajné pohľadnice, brožované knihy, brožúry, brožúrky, bublinové obaly z plastických materiálov (na balenie), časopisy, etikety s výnimkou textilných, fotografie, grafické zobrazenie, grafiky, kalendáre, kartón, lepenka, katalógy, papierové kávové filtre, knihy, lepenkové alebo papierové škatule, lepenkové alebo papierové obaly na fľaše, lepenkové platne (papiernický tovar), lepiace pásky na kancelárske účely a použitie v domácnosti, leporelá, mapy, obálky (papiernický tovar), obaly (papiernický tovar), obrazy, papiernický tovar, periodické a neperiodické publikácie, plagáty, predmety z kartónu, prospekty, pútače z papiera alebo lepenky, reklamné tabule z papiera, kartónu alebo lepenky, grafické reprodukcie, tlačené reklamné materiály, umelecké litografie, umelohmotné fólie na balenie, vrecia z papiera alebo plastických materiálov, umelecké diela, darčekové a dekoratívne predmety z kartónu, z papiera alebo plastických materiálov.

25 - Bielizeň, osobná bielizeň zabraňujúca poteniu, body - bielizeň, bundy, cyklistické oblečenie, čelenky, čiapky, dámske róby a šaty, gymnastické

(telocvičné) dresy, gamaše, chrániče uší (proti chladu, ako pokrývka hlavy), kombinézy (oblečenie), kombinézy na vodné lyžovanie, kabáty, košele, krátke nohavice, krátke kabátiky, kravaty, kožušiny (oblečenie), kostýmy, korzety, kovové časti na obuv a opasky, nohavice, nohavičky, oblečenie, oblečenie pre motoristov, oblečenie z kože, obuv, odevy, opasky, peleríny, pančuchy a pančuchové nohavice, plášte, plavky, pleteniny (oblečenie), pletiarisky tovar, podprsienky, podvážky, polokošele, pokrývky hlavy, ponožky, potníky, pulóvre, pyžamá, rukavice, rukávniky, saká, sandále, spodná bielizeň, spodky, sukne, svetre, šatky, šály, šiltovky, športová obuv, športové tričká a dresy, spodničky, tielka, tričká, topánky, vesty.

35 - Administratívna správa hotelov, maloobchodné služby s odevmi a obuvou, galantným tovarom, textilom, nábytkom umeleckými dekoratívnymi a darčekovými tovarmi, poradenské služby v podnikovom manažmente pri predaji tovarov a služieb, poradenstvo a manažment pre podniky, dekorácia a aranžovanie výkladov, obchodný manažment, sprostredkovanie nákupu a predaja tovarov, reklama, organizovanie výstav na reklamné a obchodné účely, rozširovanie reklamných oznamov, predvádzanie tovaru, rozširovanie reklamných materiálov zákazníkom (letáky, prospekty, tlačivá, vzorky), zasielanie reklamných materiálov zákazníkom, vydávanie a aktualizovanie reklamných materiálov, distribúcia vzoriek, obchodný alebo podnikateľský prieskum, prenájom reklamných materiálov, uverejňovanie reklamných textov, vydávanie reklamných alebo náborových textov, televízna reklama, reklamné agentúry, organizovanie reklamných hier na propagáciu predaja, prieskum trhu, prieskum verejnej mienky, prenájom reklamných priestorov, prenájom reklamných plôch, podpora predaja (pre tretie osoby), spracovanie textov, ponuka, sprostredkovanie a výber tovaru prostredníctvom katalógu, marketing, pomoc pri podnikaní, podnikateľské informácie, overovanie obchodných transakcií, zabezpečovanie obchodných transakcií (pre tretie osoby), reklamná a inzertná činnosť prostredníctvom telefónnej dátovej alebo informačnej siete, poskytovanie informácií a iných informačných produktov reklamného charakteru, prenájom reklamných informačných a komunikačných miest, sprostredkovanie v obchodných vzťahoch, služby riadenia ľudských zdrojov, vzťahy s verejnosťou (prieskum vzťahov medzi podnikmi, inštitúciami a spoločenským prostredím), zásielkové reklamné služby, zbieranie údajov do počítačových databáz, zoraďovanie údajov v počítačových databázach, obchodné sprostredkovanie služieb uvedených v triedach 35, 36, 39, 41, 43 a 44.

43 - Barové služby, bufety (rýchle občerstvenie), hotelierske služby, jedálne a závodné jedálne, kaviarne, prevádzkovanie kempov, motelové služby, penzióny, poskytovanie prechodného ubytovania, prenájom prenosných stavieb, prenájom turistických stanov, reštaurácie (jedálne), samoobslužné reštaurácie, rezervácia hotelov, rezervácia penziónov, rezervácia prechodného ubytovania, turistické ubytovne, ubytovacie kancelárie (hotely, penzióny), prenájom prechodného ubytovania.

44 - Fyzioterapia, fytooterapia, aromaterapia, aquaterapia, kadernícke salóny, parné kúpele, verejné kúpele na hygienu, lekárske služby, manikúra, masáže, ošetrovateľské služby, salóny krásy, zotavovne, poskytovanie doplnkových zdravotníckych služieb; poskytovanie komplexnej kúpeľnej starostlivosti; prevádzkovanie zariadení slúžiacich na regeneráciu a rekondíciu v súvislosti s poskytovaním zdravotnej starostlivosti, masáže, sanatóriá, verejné kúpele, zdravotnícka starostlivosť.

(540)



(591) Žltá, hnedá, čierna, modrá, biela

(731) LAR, a. s., Aleja Slobody 1879, 026 01 Dolný Kubín, SK;

(740) Belička Ivan, Ing., Banská Bystrica, SK;

(210) 933-2008

(220) 14.5.2008

9 (511) 3, 16, 25, 35, 43, 44

(511) 3 - Bieliace krémy na pokožku, čistiace prípravky, dezinfekčné mydlá, dezodoračné mydlá, esenciálne oleje, esencie, éterické oleje, kozmetické prípravky, kozmetické krémy, kozmetické prípravky do kúpeľa, kúpeľové soli s výnimkou solí na liečebné účely, medicínálne mydlá, mydlá, oleje na kozmetické a toaletné účely, toaletné vody, pleťové vody, šampóny, toaletné prípravky.

16 - Baliaci papier, blahoprajné pohľadnice, brožované knihy, brožúry, brožúrky, bublinové obaly z plastických materiálov (na balenie), časopisy, etikety s výnimkou textilných, fotografie, grafické zobrazenie, grafiky, kalendáre, kartón, lepenka, katalógy, papierové kávové filtre, knihy, lepenkové alebo papierové škatule, lepenkové alebo papierové obaly na fľaše, lepenkové platne (papiernický tovar), lepiace pásky na kancelárske účely a použitie v domácnosti, leporelá, mapy, obálky (papiernický tovar), obaly (papiernický tovar), obrazy, papiernický tovar, periodické a neperiodické publikácie, plagáty, predmety z kartónu, prospekty, pútače z papiera alebo lepenky, reklamné tabule z papiera, kartónu alebo lepenky, grafické reprodukcie, tlačené reklamné materiály, umelecké litografie, umelohmotné fólie na balenie, vrecia z papiera alebo plastických materiálov, umelecké diela, darčekové a dekoratívne predmety z kartónu, z papiera alebo plastických materiálov.

25 - Bielizeň, osobná bielizeň zabraňujúca poteniu, body - bielizeň, bundy, cyklistické oblečenie, čelenky, čiapky, dámske róby a šaty, gymnastické (telocvičné) dresy, gamaše, chrániče uší (proti chladu, ako pokrývka hlavy), kombinézy (oblečenie), kombinézy na vodné lyžovanie, kabáty, košeľe, krátke nohavice, krátke kabátiky, kravaty, kožušiny (oblečenie), kostýmy, korzety, kovové časti na obuv a opasky, nohavice, nohavičky, oblečenie, oblečenie pre motoristov, oblečenie z kože, obuv, odevy, opasky, peleríny, pančuchy a pančuchové nohavice, plášte, plavky, pleteniny (oblečenie), pletiarsky tovar, podprsenky, podväzky,

polokošeľe, pokrývky hlavy, ponožky, potníky, pulóvre, pyžamá, rukavice, rukávniky, saká, sandále, spodná bielizeň, spodky, sukne, svetre, šatky, šály, šiltovky, športová obuv, športové tričká a dresy, spodničky, tielka, tričká, topánky, vesty.

35 - Administratívna správa hotelov, maloobchodné služby s odevmi a obuvou, galantným tovarom, textilom, nábytkom, umeleckými dekoratívnymi a darčekovými tovarmi, poradenenské služby v podnikovom manažmente pri predaji tovarov a služieb, poradenstvo a manažment pre podniky, dekorácia a aranžovanie výkladov, obchodný manažment, sprostredkovanie nákupu a predaja tovarov, reklama, organizovanie výstav na reklamné a obchodné účely, rozširovanie reklamných oznamov, predvádzanie tovaru, rozširovanie reklamných materiálov zákazníkom (letáky, prospekty, tlačivá, vzorky), zasielanie reklamných materiálov zákazníkovi, vydávanie a aktualizovanie reklamných materiálov, distribúcia vzoriek, obchodný alebo podnikateľský prieskum, prenájom reklamných materiálov, uverejňovanie reklamných textov, vydávanie reklamných alebo náborových textov, televízna reklama, reklamné agentúry, organizovanie reklamných hier na propagáciu predaja, prieskum trhu, prieskum verejnej mienky, prenájom reklamných priestorov, prenájom reklamných plôch, podpora predaja (pre tretie osoby), spracovanie textov, ponuka, sprostredkovanie a výber tovaru prostredníctvom katalógu, marketing, pomoc pri podnikaní, podnikateľské informácie, overovanie obchodných transakcií, zabezpečovanie obchodných transakcií (pre tretie osoby), reklamná a inzertná činnosť prostredníctvom telefónnej dátovej alebo informačnej siete, poskytovanie informácií a iných informačných produktov reklamného charakteru, prenájom reklamných informačných a komunikačných miest, sprostredkovanie v obchodných vzťahoch, služby riadenia ľudských zdrojov, vzťahy s verejnosťou (prieskum vzťahov medzi podnikmi, inštitúciami a spoločenským prostredím), zásielkové reklamné služby, zbieranie údajov do počítačových databáz, zoraďovanie údajov v počítačových databázach, obchodné sprostredkovanie služieb uvedených v triedach 35, 36, 39, 41, 43 a 44.

43 - Barové služby, bufety (rýchle občerstvenie), hotelierske služby, jedálne a závodné jedálne, kaviarne, prevádzkovanie kempov, motelové služby, penzióny, poskytovanie prechodného ubytovania, prenájom prenosných stavieb, prenájom turistických stanov, reštaurácie (jedálne), samoobslužné reštaurácie, rezervácia hotelov, rezervácia penziónov, rezervácia prechodného ubytovania, turistické ubytovne, ubytovacie kancelárie (hotely, penzióny), prenájom prechodného ubytovania.

44 - Fyzioterapia, fytooterapia, aromaterapia, aquaterapia, kadernícke salóny, parné kúpele, verejné kúpele na hygienu, lekárske služby, manikúra, masáže, ošetrovateľské služby, salóny krásy, zotavovne, poskytovanie doplnkových zdravotníckych služieb; poskytovanie komplexnej kúpeľnej starostlivosti; prevádzkovanie zariadení slúžiacich na regeneráciu a rekondíciu v súvislosti s poskytovaním zdravotnej starostlivosti, masáže, sanatóriá, verejné kúpele, zdravotnícka starostlivosť.

(540)



- (591) Žltá, hnedá, čierna, modrá, biela
 (731) LAR, a. s., Aleja Slobody 1879, 026 01 Dolný Kubín, SK;
 (740) Belička Ivan, Ing., Banská Bystrica, SK;

(210) 934-2008

(220) 14.5.2008

9 (511) 3, 16, 25, 35, 43, 44

(511) 3 - Bieliace krémy na pokožku, čistiace prípravky, dezinfekčné mydlá, dezodoračné mydlá, esenciálne oleje, esencie, éterické oleje, kozmetické prípravky, kozmetické krémy, kozmetické prípravky do kúpeľa, kúpeľové soli s výnimkou solí na liečebné účely, medicínálne mydlá, mydlá, oleje na kozmetické a toaletné účely, toaletné vody, pleťové vody, šampóny, toaletné prípravky.

16 - Baliaci papier, blahoprajné pohľadnice, brožované knihy, brožúry, brožúrky, bublinové obaly z plastických materiálov (na balenie), časopisy, etikety s výnimkou textilných, fotografie, grafické zobrazenie, grafiky, kalendáre, kartón, lepenka, katalógy, papierové kávové filtre, knihy, lepenkové alebo papierové škatule, lepenkové alebo papierové obaly na fľaše, lepenkové platne (papiernický tovar), lepiace pásky na kancelárske účely a použitie v domácnosti, leporelá, mapy, obálky (papiernický tovar), obaly (papiernický tovar), obrázky, papiernický tovar, periodické a neperiodické publikácie, plagáty, predmety z kartónu, prospekty, pútače z papiera alebo lepenky, reklamné tabule z papiera, kartónu alebo lepenky, grafické reprodukcie, tlačené reklamné materiály, umelecké litografie, umelohmotné fólie na balenie, vrecia z papiera alebo plastických materiálov, umelecké diela, darčekové a dekoratívne predmety z kartónu, z papiera alebo plastických materiálov.

25 - Bielizeň, osobná bielizeň zabraňujúca poteniu, body - bielizeň, bundy, cyklistické oblečenie, čelenky, čiapky, dámske róby a šaty, gymnastické (telocvičné) dresy, gamaše, chrániče uší (proti chladu, ako pokrývka hlavy), kombinézy (oblečenie), kombinézy na vodné lyžovanie, kabáty, košeľe, krátke nohavice, krátke kabátiky, kravaty, kožušiny (oblečenie), kostýmy, korzety, kovové časti na obuv a opasky, nohavice, nohavičky, oblečenie, oblečenie pre motoristov, oblečenie z kože, obuv, odevy, opasky, peleríny, pančuchy a pančuchové nohavice, plášte, plavky, pleteniny (oblečenie), pletiarsky tovar, podprsienky, podväzky, polokošeľe, pokrývky hlavy, ponožky, potníky, pulóvre, pyžamá, rukavice, rukávniky, saká, sandále, spodná bielizeň, spodky, sukne, svetre, šatky, šály, šiltovky, športová obuv, športové tričká a dresy, spodničky, tielka, tričká, topánky, vesty.

35 - Administratívna správa hotelov, maloobchodné služby s odevmi a obuvou, galantným tovarom, textilom, nábytkom, umeleckými dekoratívnymi a darčekovými tovarmi, poradenské služby v podnikovom manažmente pri predaji tova-

rov a služieb, poradenstvo a manažment pre podniky, dekorácia a aranžovanie výkladov, obchodný manažment, sprostredkovanie nákupu a predaja tovarov, reklama, organizovanie výstav na reklamné a obchodné účely, rozširovanie reklamných oznamov, predvádzanie tovaru, rozširovanie reklamných materiálov zákazníkom (letáky, prospekty, tlačivá, vzorky), zasielanie reklamných materiálov zákazníkom, vydávanie a aktualizovanie reklamných materiálov, distribúcia vzoriek, obchodný alebo podnikateľský prieskum, prenájom reklamných materiálov, uverejňovanie reklamných textov, vydávanie reklamných alebo náborových textov, televízna reklama, reklamné agentúry, organizovanie reklamných hier na propagáciu predaja, prieskum trhu, prieskum verejnej mienky, prenájom reklamných priestorov, prenájom reklamných plôch, podpora predaja (pre tretie osoby), spracovanie textov, ponuka, sprostredkovanie a výber tovaru prostredníctvom katalógu, marketing, pomoc pri podnikaní, podnikateľské informácie, overovanie obchodných transakcií, zabezpečovanie obchodných transakcií (pre tretie osoby), reklamná a inzertná činnosť prostredníctvom telefónnej dátovej alebo informačnej siete, poskytovanie informácií a iných informačných produktov reklamného charakteru, prenájom reklamných informačných a komunikačných miest, sprostredkovanie v obchodných vzťahoch, služby riadenia ľudských zdrojov, vzťahy s verejnosťou (prieskum vzťahov medzi podnikmi, inštitúciami a spoločenským prostredím), zásielkové reklamné služby, zbieranie údajov do počítačových databáz, zoraďovanie údajov v počítačových databázach, obchodné sprostredkovanie služieb uvedených v triedach 35, 36, 39, 41, 43 a 44.

43 - Barové služby, bufety (rýchle občerstvenie), hotelierske služby, jedálne a závodné jedálne, kaviarne, prevádzkovanie kempov, motelové služby, penzióny, poskytovanie prechodného ubytovania, prenájom prenosných stavieb, prenájom turistických stanov, reštaurácie (jedálne), samoobslužné reštaurácie, rezervácia hotelov, rezervácia penziónov, rezervácia prechodného ubytovania, turistické ubytovne, ubytovacie kancelárie (hotely, penzióny), prenájom prechodného ubytovania.
 44 - Fyzioterapia, fytooterapia, aromaterapia, aquaterapia, kadernícke salóny, parné kúpele, verejné kúpele na hygienu, lekárske služby, manikúra, masáže, ošetrovateľské služby, salóny krásy, zotavovne, poskytovanie doplnkových zdravotníckych služieb; poskytovanie komplexnej kúpeľnej starostlivosti; prevádzkovanie zariadení slúžiacich na regeneráciu a rekonvalescenciu v súvislosti s poskytovaním zdravotnej starostlivosti, masáže, sanatóriá, verejné kúpele, zdravotnícka starostlivosť.

(540)



- (591) žltá, hnedá, čierna, modrá, biela
 (731) LAR, a. s., Aleja Slobody 1879, 026 01 Dolný Kubín, SK;
 (740) Belička Ivan, Ing., Banská Bystrica, SK;

(210) 935-2008

(220) 14.5.2008

9 (511) 3, 16, 25, 35, 43, 44

(511) 3 - Bieliace krémy na pokožku, čistiacie prípravky, dezinfekčné mydlá, dezodoračné mydlá, esenciálne oleje, esencie, éterické oleje, kozmetické prípravky, krémy kozmetické, kozmetické prípravky do kúpeľa, kúpeľové soli s výnimkou soli na liečebné účely, medicínálne mydlá, mydlá, oleje na kozmetické a toaletné účely, toaletné vody, pleťové vody, šampóny, toaletné prípravky.

16 - Baliaci papier, blahoprajné pohľadnice, brožované knihy, brožúry, brožúrky, bublinové obaly z plastických materiálov (na balenie), časopisy, etikety s výnimkou textilných, fotografie, grafické zobrazenie, grafiky, kalendáre, kartón, lepenka, katalógy, papierové kávové filtre, knihy, lepenkové alebo papierové škatule, lepenkové alebo papierové obaly na fľaše, lepenkové platne (papierový tovar), lepiace pásky na kancelárske účely a použitie v domácnosti, leporelá, mapy, obálky (papierový tovar), obaly (papierový tovar), obrázky, papierový tovar, periodické a neperiodické publikácie, plagáty, predmety z kartónu, prospekty, pútače z papiera alebo lepenky, reklamné tabule z papiera, kartónu alebo lepenky, grafické reprodukcie, tlačené reklamné materiály, umelecké litografie, umelohmotné fólie na balenie, vrecia z papiera alebo plastických materiálov, umelecké diela, darčekové a dekoratívne predmety z kartónu, z papiera alebo plastických materiálov.

25 - Bielizeň, osobná bielizeň zabraňujúca poteniu, body - bielizeň, bundy, cyklistické oblečenie, čelenky, čiapky, dámske róby a šaty, gymnastické (telocvičné) dresy, gamaše, chrániče uší (proti chladu, ako pokrývka hlavy), kombinézy (oblečenie), kombinézy na vodné lyžovanie, kabáty, košele, krátke nohavice, krátke kabátiky, kravaty, kožušiny (oblečenie), kostýmy, korzety, kovové časti na obuv a opasky, nohavice, nohavičky, oblečenie, oblečenie pre motoristov, oblečenie z kože, obuv, odevy, opasky, peleríny, pančuchy a pančuchové nohavice, plášte, plavky, pleteniny (oblečenie), pletiarstvo, podprsenky, podväzky, polokošele, pokrývky hlavy, ponožky, potníky, polóvre, pyžamá, rukavice, rukávniky, saká, sandále, spodná bielizeň, spodky, sukne, svetre, šatky, šály, šiltovky, športová obuv, športové tričká a dresy, spodničky, tielka, tričká, topánky, vesty.

35 - Administratívna správa hotelov, maloobchodné služby s odevmi a obuvou, galantným tovarom, textilom, nábytkom, umeleckými dekoratívnymi a darčkovými tovarmi, poradenské služby v podnikovom manažmente pri predaji tovarov a služieb, poradenstvo a manažment pre podniky, dekorácia a aranžovanie výkladov, obchodný manažment, sprostredkovanie nákupu a predaja tovarov, reklama, organizovanie výstav na reklamné a obchodné účely, rozširovanie reklamných oznamov, predvádzanie tovaru, rozširovanie reklamných materiálov zákazníkom (letáky, prospekty, tlačivá, vzorky), zasielanie reklamných materiálov zákazníkom, vydávanie a aktualizovanie reklamných materiálov, distribúcia vzoriek, obchodný alebo podnikateľský prieskum, prenájom reklamných materiálov, uverejňovanie reklamných textov, vydá-

vanie reklamných alebo náborových textov, televízna reklama, reklamné agentúry, organizovanie reklamných hier na propagáciu predaja, prieskum trhu, prieskum verejnej mienky, prenájom reklamných priestorov, prenájom reklamných plôch, podpora predaja (pre tretie osoby), spracovanie textov, ponuka, sprostredkovanie a výber tovaru prostredníctvom katalógu, marketing, pomoc pri podnikaní, podnikateľské informácie, overovanie obchodných transakcií, zabezpečovanie obchodných transakcií (pre tretie osoby), reklamná a inzertná činnosť prostredníctvom telefónnej dátovej alebo informačnej siete, poskytovanie informácií a iných informačných produktov reklamného charakteru, prenájom reklamných informačných a komunikačných miest, sprostredkovanie v obchodných vzťahoch, služby riadenia ľudských zdrojov, vzťahy s verejnosťou (prieskum vzťahov medzi podnikmi, inštitúciami a spoločenským prostredím), zásielkové reklamné služby, zbieranie údajov do počítačových databáz, zoraďovanie údajov v počítačových databázach, obchodné sprostredkovanie služieb uvedených v triedach 35, 36, 39, 41, 43 a 44.

43 - Barové služby, bufety (rýchle občerstvenie), hotelierske služby, jedálne a závodné jedálne, kaviarne, prevádzkovanie kempov, motelové služby, penzióny, poskytovanie prechodného ubytovania, prenájom prenosných stavieb, prenájom turistických stanov, reštaurácie (jedálne), samoobslužné reštaurácie, rezervácia hotelov, rezervácia penziónov, rezervácia prechodného ubytovania, turistické ubytovne, ubytovacie kancelárie (hotely, penzióny), prenájom prechodného ubytovania.

44 - Fyzioterapia, fytooterapia, aromaterapia, aquaterapia, kadernícke salóny, parné kúpele, verejné kúpele na hygienu, lekárske služby, manikúra, masáže, ošetrovateľské služby, salóny krásy, zotavovne, poskytovanie doplnkových zdravotníckych služieb; poskytovanie komplexnej kúpeľnej starostlivosti; prevádzkovanie zariadení slúžiacich na regeneráciu a rekondíciu v súvislosti s poskytovaním zdravotnej starostlivosti, masáže, sanatória, verejné kúpele, zdravotnícka starostlivosť.

(540)



(591) žltá, hnedá, čierna, modrá, biela

(731) LAR, a. s., Aleja Slobody 1879, 026 01 Dolný Kubín, SK;

(740) Belička Ivan, Ing., Banská Bystrica, SK;

(210) 936-2008

(220) 14.5.2008

9 (511) 5, 35, 41, 44

(511) 5 - Liečivá na ľudskú spotrebu, farmaceutické výrobky, chemické prípravky na farmaceutické alebo lekárske účely, chemické činidlá na lekárske a zverolekárske účely, zverolekárske výrobky, narkotiká, digestíva na farmaceutické účely, enzýmy na lekárske účely, krv na lekárske účely,

liečivé prípravky do kúpeľa, plné lekárničky, liečivé nápoje, liečivé čaje, absorpčné tampóny, hygienické výrobky na lekárske použitie, diétnické látky prispôsobené na lekárske účely, náplasti, obväzový materiál.

35 - Obchodné poradenstvo pri riadení gynekologicko-pôrodných nemocníc, zdravotných stredísk, lekární, nemocníc, kliník, sanatórií, odborné obchodné alebo podnikateľské poradenstvo, predovšetkým obchodné alebo podnikateľské poradenstvo v zdravotníctve a farmácii, obchodné alebo podnikateľské informácie a prieskum, maloobchodné a veľkoobchodné služby s farmaceutickými výrobkami, liečivami, vzťahy s verejnosťou (prieskum vzťahov medzi podnikmi, inštitúciami a spoločenským prostredím), marketingové štúdie, účtovníctvo, analýzy nákladov, vedenie kartoték v počítači, vyhľadávanie informácií v počítačových súboroch pre zákazníkov, kopírovanie alebo rozmnožovanie dokumentov, prepisovanie, spracovanie textov, sekretárske služby, personálne poradenstvo, organizovanie výstav a verejných prezentácií na obchodné alebo reklamné účely, predovšetkým v súvislosti s uvedenými tovarmi a v súvislosti s lekárskejšími a zdravotníckymi službami, sprostredkovanie obchodu s tovarom, predovšetkým s liekmi a liečivami, reklama, online reklama na počítačovej komunikačnej sieti, rozhlasová a televízna reklama, vydávanie a aktualizovanie reklamných alebo náborových materiálov a textov, propagačná činnosť so zameraním na zdravotnú osvetu, rozširovanie reklamných materiálov zákazníkom (letáky, prospekty, tlačivá, vzorky), poskytovanie uvedených služieb prostredníctvom komunikačných médií, elektronickej pošty, SMS správ, počítačových sietí a internetu, obchodné sprostredkovanie služieb v triedach 35, 41 a 44.

41 - Telesné cvičenia, najmä predpôrodné cvičenia, školenia, semináre, vzdelávanie zamerané predovšetkým na prípravu na pôrod, výcvik, vzdelávanie, skúšanie, preskúšavanie, informácie o výchove a vzdelávaní, vydávanie periodickej a neperiodickej tlače, časopisov, novín, kníh, predovšetkým z oblasti gynekológie a pôrodnictva, vydávanie periodickej a neperiodickej tlače, časopisov, novín, kníh, predovšetkým z oblasti zdravotníctva, farmácie a zdravej životosprávy, informácie o zdravej výžive, vydávanie online kníh a časopisov v elektronickej podobe, vydávanie a zverejňovanie textov s výnimkou reklamných alebo náborových, organizovanie a vedenie konferencií, kongresov a seminárov, organizovanie a vedenie kultúrnych alebo vzdelávacích výstav, organizovanie plesov, športových súťaží, živých vystúpení, služby v oblasti estrád, zábavy a kultúrnych podujatí, služby športovísk, informácie o vzdelávaní, zábava, informácie o možnostiach zábavy, poskytovanie uvedených služieb prostredníctvom komunikačných médií, elektronickej pošty, SMS správ, počítačových sietí a internetu.

44 - Lekárske služby, zdravotná a zdravotnícka starostlivosť, predovšetkým gynekológia a pôrodnictvo, neonatológia a perinatológia, fyziatria, balneológia a liečebná rehabilitácia, patologická anatómia, anesteziológia a intenzívna medicína, služby pôrodnej asistentky, ošetrovateľské služby, umelé oplodnenie, služby nemocníc, zdravotných stre-

dísk, kliník, zdravotných zariadení, zotavovní, sanatórií, súkromných kliník, útulkov, odborné poradenstvo pre nemocnice, kliniky, sanatóriá, zdravotné strediská, diagnostické strediská, lekárne, farmaceutické poradenstvo, zdravotné alebo zdravotnícke poradenstvo, zdravotnícka starostlivosť, veterinárna pomoc, aromaterapeutické služby, farmaceutické poradenstvo, zdravotné alebo zdravotnícke poradenstvo, odborné poradenstvo pre nemocnice, kliniky, sanatóriá, zdravotné strediská a lekárne, fyzioterapia, služby chiropraktikov, služby optikov, plastická chirurgia, psychologické služby, stomatológia, implantovanie vlasov, masáže, poskytovanie uvedených služieb prostredníctvom komunikačných médií, elektronickej pošty, SMS správ, počítačových sietí a internetu.

(540)

GPN- KOCH



Gynekologicko-pôrodná nemocnica

(731) GPN s. r. o., Ružinovská 10, 820 07 Bratislava, SK;
(740) Porubčan Róbert, Ing., Ivanka pri Dunaji, SK;

(210) 1001-2008

(220) 23.5.2008

9 (511) 32

(511) 32 - Nealkoholické nápoje všetkých druhov.

(540)



(731) LAUKO FOODS & DRINKS, s. r. o., Kvetná 3, 911 05 Trenčín, SK;
(740) Kubínyi Peter, Bc., Trenčín, SK;

(210) 1002-2008

(220) 23.5.2008

9 (511) 21

(511) 21 - Zubné kefky, medzizubné kefky.

(540) TRI-PROXI

(731) COLGATE PALMOLIVE COMPANY, 300 Park Avenue, New York, New York 10022-7499, US;
(740) ROTT, RŮŽIČKA & GUTTMANN, v. o. s., Bratislava, SK;

(210) 1010-2008

(220) 26.5.2008

9 (511) 18, 25, 35

(511) 18 - Školské aktovky; batohy; cestovné tašky; kabelky; plážové tašky; plecniaky.

25 - Bielizeň; bundy; čelenky; čiapky; detská výbavička; detské nohavičky; kabáty; kombinézy; košele; nepremokavý odev; nohavice; oblečenie z imitácie kože; obuv; opasky; pančuchy; pánske a dámske plavky; podprsienky; ponožky; pyžamá; rukavice; saká; bundy; šály; sandále; šaty; šilty na pokrývku hlavy; športová obuv; sukne; svetre; tielká; tričká; župany.

35 - Reklama; maloobchodná činnosť v oblasti oblečenia, obuvi; sprostredkovanie v oblasti obchodu s tovarmi; obchodné alebo podnikateľské informácie; rozširovanie reklamných materiálov zákazníkovi (letáky, prospekty, tlačivá, vzorky); rozširovanie reklamných alebo inzertných oznamov; podpora predaja (pre tretie osoby); poradenstvo v obchodnej činnosti; predvádzanie tovaru; prenájom reklamných priestorov; prenájom reklamných materiálov; prenájom reklamných plôch; uverejňovanie reklamných textov; vydávanie a aktualizovanie reklamných materiálov; distribúcia vzoriek; obchodný alebo podnikateľský prieskum; podnikateľské informácie; overovanie obchodných transakcií; vykonávanie uskutočnenia obchodných transakcií; reklamná, inzertná a propagačná činnosť prostredníctvom akéhokoľvek média prostredníctvom telefónnej dátovej alebo informačnej siete; poskytovanie informácií a iných informačných produktov všetkých druhov, hlavne reklamného charakteru.

(540)



(731) Dadas s. r. o., Skalité 1100, 023 14 Skalité, SK;

(740) Reháč Marek, Topoľčany, SK;

(210) 1013-2008

(220) 26.5.2008

9 (511) 9, 10, 18, 24, 25

(511) 9 - Okuliare; ochranné okuliare; okuliare na šport; rámy na okuliare; okuliarové sklá; ochranné prilby.
10 - Chrániče sluchu; dýchacie prístroje; ortopedické výrobky; chrániče dýchacích ciest; respirátory; polomasky; masky; filtre; systémy s prívodom vzduchu.

18 - Usne, koženky a výrobky z týchto materiálov nezahrnuté v iných triedach.

24 - Textilie každého druhu, predovšetkým bavlnené; netkané; pleteniny (látky); vlnené; textilie a textilné výrobky, ktoré nie sú zahrnuté v iných triedach.

25 - Oblečenie každého druhu; pokrývky hlavy každého druhu; obuv každého druhu; rukavice každého druhu; chrániče ľudského tela každého druhu; opasky; bielizeň; protišmykové pomôcky na obuv.

(540)

TECHLINE

(591) červená

(731) Protech, spol. s r. o., Krupinská cesta 8502/2, 960 01 Zvolen, SK;

(210) 1014-2008

(220) 26.5.2008

9 (511) 29, 30

(511) 29 - Hotové jedlá, čiastočné hotové jedlá a potravinové výrobky určené na priamu spotrebu, všetky obsahujúce najmä mäso a/alebo mäsové výrobky a/alebo hydinu a/alebo hydinové výrobky a/alebo ryby a/alebo rybie výrobky a/alebo drobné jedlé kôrovce a/alebo mäkkýše a/alebo výrobky z mäkkýšov a/alebo výrobky z drobných jedlých kôrovcov a/alebo zeleninu a/alebo ovocie a/alebo zemiaky a zemiakové výrobky (najmä vo varenej, sušenej a konzervovanej podobe) a/alebo huby tiež s pridaním syra a/alebo omáčky (s výnimkou šalátových dresingov), zemiakové výrobky (najmä vo varenej, sušenej a konzervovanej podobe), polievky, polievkové koncentráty, vývary, polievkové kocky, bujóny, mäso, ryby, hydina a zverina, mäsové výťažky, zavárané, mrazené, sušené a varené ovocie a zelenina, želé, džemy, vajcia, mlieko a mliečne výrobky, oleje a jedlé tuky.
30 - Káva, kávové výťažky, kávové prípravky a nápoje, ľadová káva, kávové náhradky na báze rastlín, výťažky z kávových náhradiek, prípravky a nápoje na základe kávových náhradiek, cigória, čaj, čajové výťažky, čajové prípravky a nápoje, ľadový čaj, prípravky na základe sladu, kakao, kakaové prípravky a nápoje, čokoláda, čokoládové výrobky, čokoládové prípravky a nápoje, cukrovinky, sladkosti, bonbóny, žuvačky, prírodné sladidlá, pekárske výrobky, chlieb, droždie, jemné pečivo, sušienky, múčniky, keksy, oplátky, karamelky, puding, spojivá na prípravu zmrzliny a/alebo dreňovej zmrzliny a/alebo šerbetov a/alebo mrazených cukrovínek a/alebo mrazených zákuskov a/alebo mrazených jogurtov, med a medové náhrady, cereálie, müsli, kukuričné vločky, tyčinky z cereálií, cereálie na priamu spotrebu, prípravky z cereálií, ryža, cestoviny, rezance, potraviny so základom ryže, múky alebo cereálií, aj vo forme hotových jedál, pizzy, sendviča, zmesi potravinových cestovín a polotovary pripravených cestovín, zálievky, sójová omáčka, kečup, aromatické alebo koreniate prípravky do potravín, korenie, chuťové prísady, šalátové zálievky, majonéza, horčica, ocot, zmrzlina, cukor, tapioka, ságo, múka, prípravky z obilnín, melasový sirup, prášky do cesta, soľ, nálevy (na ochucovanie), ľad na osvieženie.

(540)

Orion

Intense

(731) Société des Produits Nestlé S. A., 1800 Vevey, CH;

(740) Csekes Erika, JUDr., Bratislava, SK;

(210) 1016-2008

(220) 26.5.2008

9 (511) 1, 19, 37

(511) 1 - Chemikálie pre priemysel, vedu, fotografiu, poľnohospodárstvo, záhradníctvo, lesníctvo; umeľé živice v nespracovanom stave; plastické hmoty v nespracovanom stave.

19 - Nekovové stavebné materiály; nekovové rúry pre stavebníctvo; asfalt, smola a bitúmen; nekovové prenosné stavby.

37 - Stavebníctvo.

(540)



(591) modrá, červená

(731) Chem - Crete Europe, s. r. o., Staničná 13, 908 51 Holíč, SK;

(740) Bystrický Juraj, JUDr., Bratislava, SK;

(210) 1019-2008

(220) 26.5.2008

9 (511) 19, 35, 37

(511) 19 - Drevené podlahy a parkety všetkých druhov, laminátové podlahoviny, dvere (s výnimkou kovových).

35 - Maloobchodná činnosť v oblasti podláh drevených a laminátových, lepidiel, tmelov, lakov, ochranných prípravkov proti hnilobe dreva, farbív, moridiel, politúr, olejov na konzervovanie drevených podláh, prípravkov na čistenie, leštenie, odmasťovanie a brúsenie, prostriedkov na viazanie prachu, drobného železiarskeho tovaru, brúsiacich a leštiacich strojov, vítačích strojov, strojových rezacích nástrojov, elektrických vítačiek, elektrických skrutkovačov, ručného náradia a nástrojov, podlahových krytín, parkiet; reklamná činnosť; nákup tovarov a služieb pre iné podniky; sprostredkovateľská činnosť v uvedenej oblasti.

37 - Kladenie podláh (drevených a laminátových); údržba, opravy a sanácia parkiet.

(540)



(731) Symparkett Bratislava, spol. s r. o., Kresánkova 11, 841 05 Bratislava, SK;

(740) Bachratá Magdaléna, Mgr., Bratislava, SK;

(210) 1020-2008

(220) 26.5.2008

9 (511) 6, 7, 40

(511) 6 - Obyčajné kovy a ich zliatiny; železiarsky tovar; iné výrobky z kovov, ktoré nie sú zahrnuté v iných triedach; rudy.

7 - Normované časti strojov; stroje a obrábacie stroje; motory a hnacie stroje okrem motorov do pozemných vozidiel; súkolesia, prevody a ich časti, reťaze, remene, spojky a prevody strojov; remenice, skrutky, hnacie elementy.

40 - Spracovanie a úprava materiálov.

(540)



(591) biela, modrá

(731) ULME s. r. o., SNP 137, 965 01 Žiar nad Hronom, SK;

(210) 1063-2008

(220) 3.6.2008

9 (511) 18, 24, 25, 26, 42

(511) 18 - Výrobky z kože, koženky a imitácie kože patriace do tejto triedy, najmä peňaženky, kufre, cestovné tašky, dáždniky.

24 - Nažehľovacie ozdoby textilných výrobkov.

25 - Pánske, dámske a detské odevy a textilné výrobky patriace do tejto triedy, najmä košeľe, kravaty, kabáty, plášte, kostýmy, obleky, šaty, nohavice, saká, vesty, bundy, vetrovky, svetre, vrchné oblečenie, zvrchníky, šatky, šály, opasky, pokrývky hlavy, ponožky, spodná bielizeň, športová obuv, športové oblečenie.

26 - Opaskové pracky, ozdobné spony, ozdoby na obuv s výnimkou drahých kovov, ozdoby na šaty (šnúry, šnúrky, lemovky - aj trblietavé), pracky (odevné doplnky), pracky na obuv, šnúrky do topánok.

42 - Módné návrhárstvo.

(540)



(731) JAMEL FASHION, s.r.o., Štefánikova 1067/74, 029 01 Námestovo, SK;

(740) Záhurecký Eugen, JUDr., Banská Bystrica, SK;

(210) 1102-2008

(220) 4.6.2008

9 (511) 9, 16, 35, 38, 41

(511) 9 - Zvukové, obrazové a zvukovo-obrazové nahrávky na všetkých druhoch nosičov, ako aj v digitálnej (elektronickej) podobe, informácie, dáta, databázy, katalógy, programy v elektronickej podobe; elektronické publikácie s možnosťou kopírovania; prístroje na nahrávanie, prenos a reprodukciu zvuku alebo obrazu.

16 - Noviny, časopisy, periodiká, knihy a iné tlačoviny, výrobky z papiera, kartónu a lepenky, ktoré nie sú zahrnuté v iných triedach; papiernický tovar a písacie potreby, vzdelávacie a učebné potreby okrem prístrojov, divadelné dekorácie, papierové propagačné materiály, letáky, prospekty, pohľadnice, obálky, obaly (papiernický tovar),

peračníky, puzdrá na perá, štítky (papierové nálepky), vyučovacie pomôcky vo forme hier, kancelárske potreby s výnimkou nábytku, kalendáre, príručky, plagáty, listový papier, stolové prestieranie z papiera, papierové obrusy, záložky do kníh, vrecká z papiera alebo plastických materiálov, školské potreby s výnimkou prístrojov, papierové podložky na stôl, nálepky na kancelárske použitie alebo pre domácnosť, ročenky, stojany na perá a ceruzky, papierové podložky pod poháre, oznámenia (papiernický tovar), papierové vlajky, papierové zástavy, nože na papier, otvárače na listy, papierové obrúsky, puzdrá na písacie potreby, pútače z papiera alebo lepenky, papierové obrúsky, utierky, etikety s výnimkou textilných, lepiace štítky, darčekové a reklamné predmety z papiera.

35 - Reklamná činnosť; prenájom reklamného času vo všetkých komunikačných médiách, ako aj v počítačovej komunikačnej sieti; prenájom reklamných materiálov; prenájom reklamných plôch; televízna a rozhlasová reklama; rozširovanie reklamných alebo inzertných oznamov a materiálov; organizovanie výstav na komerčné alebo reklamné účely; vydávanie, zverejňovanie a rozširovanie reklamných textov a materiálov; obchodný manažment a poradenstvo; prezentácia výrobkov a služieb v komunikačných médiách; organizovanie reklamných hier na propagáciu predaja; vyhľadávanie sponzorov; poradenské a informačné služby v oblasti uvedených služieb v tejto triede.

38 - Televízne a rozhlasové vysielanie všetkých druhov programov; komunikačné služby prostredníctvom audiotextu, teletextu, rozhlasu, televízie, počítačovej siete, mobilných telefónov, poskytovanie telekomunikačných služieb; poskytovanie telekomunikačného pripojenia do svetovej počítačovej siete; poskytovanie telekomunikačných kanálov na telenákupy; poskytovanie priestoru na diskusiu na internete; prenos a šírenie správ, informácií, publikácií, audiovizuálnych diel prostredníctvom komunikačných sietí vrátane internetu; informačné kancelárie; tlačové kancelárie; poradenské a informačné služby v oblasti uvedených služieb v tejto triede.

41 - Výroba televíznych a rozhlasových programov; výroba publicistických, spravodajských, zábavných, vzdelávacích, kultúrnych a športových programov; výroba hudobných programov; hudobno-skladateľské služby; organizovanie zábavných, kultúrnych, športových a vzdelávacích podujatí; vzdelávacia činnosť; organizovanie vedomostných, športových, zábavných, hudobných a športových súťaží; zábavné služby; organizovanie zábav, karnevalov, plesov; plánovanie a organizovanie večierkov; moderovanie relácií, programov a podujatí; zábavné parky; služby a zábava poskytované v prázdninových táboroch; služby klubov zdravia; výchovno-zábavné klubové služby; organizovanie a vedenie seminárov, kongresov, školení, konferencií; organizovanie živých seminárov, kongresov, školení, konferencií; organizovanie súťaží krásy; organizovanie živých vystúpení; živé predstavenia; filmová, divadelná a hudobná tvorba, služby filmových, divadelných a nahrávacích štúdií; dabingové služby; požičiavanie filmov; požičiavanie filmových premiatých prístrojov a príslušenstva; divadelné predstavenia; výroba divadelných alebo iných predstavení; služby agentúr spro-

stredkujúcich divadelných, koncertných a vartietných umelcov; rezervácia vstupeniek; výroba a prenájom zvukových a zvukovo-obrazových nahrávok; vydavateľská a nakladateľská činnosť s výnimkou vydávania reklamných materiálov; zverejňovanie a vydávanie textov okrem reklamných; poskytovanie elektronických publikácií online (bez možnosti kopírovania), vydávanie a zverejňovanie elektronických publikácií; elektronická edičná činnosť (DTP služby), organizovanie kultúrnych alebo vzdelávacích výstav; umelecké módné agentúry; kempingové služby spojené so športovým programom, služby súvisiace s telesnými cvičeniami; zábavné služby nočných klubov; poskytovanie počítačových hier (online); informácie o výchove, vzdelávaní; informácie o možnostiach rozptýlenia; informácie o možnostiach zábavy, rekreácie; informácie, správy, novinky z oblasti šoubiznisu; prekladateľské služby; prenájom dekorácií; poskytovanie služieb pre oddych a rekreáciu; prenájom audiopriestrojov, videopriestrojov, videorekordérov, premietačiek, televíznych prijímačov, filmov, kultúrnych a vzdelávacích potrieb a prístrojov; prenájom športového výstroja s výnimkou dopravných prostriedkov; reportérské služby; pomoc pri výbere povolania; organizovanie lotérií a stávkových hier; poradenské a informačné služby v oblasti uvedených služieb v tejto triede; všetky uvedené služby tiež vrátane služieb poskytovaných prostredníctvom internetu, online a interaktívnych počítačových služieb.

(540)



(591) červená, modrá, biela

(731) MARKÍZA - SLOVAKIA, spol. s r. o., Bratislavská 1/a, 843 56 Bratislava - Záhorská Bystrica, SK;

(740) Fajnorová Mária, Ing., Bratislava, SK;

(210) 1103-2008

(220) 5.6.2008

9 (511) 16, 19, 35, 37

(511) 16 - Firemné listiny, papiernický tovar, papierové propagačné materiály, informačné brožúry, fotografie, katalógy, kalendáre, mapy, knihy, noviny, časopisy, tlačivá.

19 - Nekomové prenosné stavby, nekovové vonkajšie plášte budov, nekovové stropy, stavebné drevo, dosky, latky, drevené dlážky, dyhy, opracované stolárske drevo, pílené drevo, dyhové drevo, drevené obloženie, nekovové okenné rámy, nekovové okenice, okenné sklo s výnimkou okenného skla na okná automobilov, okná s výnimkou kovových, palisády, parkety, ploty s výnimkou kovových, poklapy s výnimkou kovových, preklady s výnimkou kovových, priečky s výnimkou kovových, rámové konštrukcie s výnimkou kovových, rímasy s výnimkou kovových, schodiská s výnimkou kovových, schodnice s výnimkou kovových, trámy s výnimkou kovových, tvárne drevo, zárubne s výnimkou kovových, dvere s výnimkou kovových, dverové prahy s výnimkou kovových, dverové rámy s výnimkou kovových, nekovové žľaby.

35 - Maloobchodné služby s hutníckymi výrobkami, s hutníckymi materiálmi, so strojmi, so strojnými zariadeniami, s drevárskymi výrobkami, s nábytkom, s bytovými doplnkami, so stavebnými materiálmi, s elektrospotrebičmi, so spotrebnou elektronikou, so sklom, s porcelánom s keramikou, so železiarskymi výrobkami, s remeselníckymi potrebami, s armatúrami a výrobkami z plastov, s elektroinštaláčnymi materiálmi, s výrobkami chemického priemyslu, s výpočtovou a kancelárskou technikou, so zdravotníckymi materiálmi, s kožiarskym tovarom, s papierom a papierenskými výrobkami, s kancelárskymi potrebami, s knihami, s polygrafickými výrobkami, s odevmi, s textilom, s potravinami, s kozmetickými výrobkami, s čistiacimi prostriedkami, s farbami, s lakmi, s hračkami, s alkoholickými a nealkoholickými nápojmi, s dopravnými prostriedkami, s autosúčiastkami, s autosplynovačmi, s tabakovými výrobkami, s ovocím, so zeleninou, s poľnohospodárskymi produktmi, s kvetmi, s ropou a ropnými produktmi, s palivami, s olejmi, s pohonnými hmotami, s kovmi a kovovými výrobkami, so športovými potrebami, s domácimi potrebami, s kamenárskymi výrobkami, so stavebnými strojmi, s poľnohospodárskymi strojmi a náradím; činnosť reklamnej agentúry, rozširovanie, vydávanie a aktualizovanie reklamných materiálov, prenájom reklamných priestorov a plôch, prenájom reklamných materiálov, zásielkové reklamné služby, uverejňovanie reklamných textov, aranžovanie výkladov, analýzy nákladov, inzertné činnosti, obchodný alebo podnikateľský prieskum, poradenstvo v obchodnej činnosti, prenájom kancelárskych strojov a zariadení, obchodný manažment a podnikové poradenstvo, organizovanie výstav na obchodné a reklamné účely, odborné obchodné poradenstvo, prieskum trhu, prieskum verejnej mienky, sekretárske služby, účtovníctvo, vedenie účtovných kníh, marketingové štúdie.

37 - Stavebné činnosti, stavebné informácie, stavebný dozor, prenájom stavebných strojov a zariadení, demolácia budov, čistiace práce, čistenie okien, čistenie exteriérov budov, čistenie interiérov budov, dláždičské práce, kladenie parkiet a podláh, montovanie lešení; montáž, údržba a opravy montovaných domov, stavebných výrobkov, osvetľovacích zariadení, sanitárnych zariadení, tepelných zariadení, ventilačných a klimatizačných zariadení, strojných a priemyselných zariadení, uzemňujúcich zariadení, vodovodných a plynových zariadení; izolačné práce, pokrývačské práce, klampiarske práce, inštalatérske práce, maliarske práce, natieračské práce, tapetárske práce, lakovacie práce, glazovacie práce, sadrovacie práce.

(540)



(731) MONDOM s. r. o., Jasovská 3582, 851 07 Bratislava, SK;

(740) Gruber Dalibor, Ing., Košice, SK;

(210) 1104-2008

(220) 5.6.2008

9 (511) 6, 19, 37

(511) 6 - Konzoly, kovové podpery pre stavebníctvo; stavebné kovanie; oceľové stavebné konštrukcie; kovové vystužovacie materiály pre budovy; kovový stavebný materiál; kovové kostry stavieb; kovový stavebné konštrukcie.

19 - Baraky, budy; opracované drevo; základné konštrukcie budov s výnimkou kovových; nosníky, podpery s výnimkou kovových; stavebné konštrukcie s výnimkou kovových; drevené obloženie; stavebné panely s výnimkou kovových.

37 - Výstavba závodov, tovární a rodinných domov; izolovanie stavieb; stavebné informácie; stavebníctvo (stavebná činnosť); murovanie.

(540)

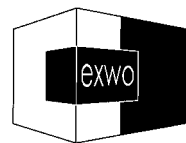

(731) Žatko Ján, Ing., Lipová 521/2, 031 04 Liptovský Mikuláš, SK;

(210) 1105-2008

(220) 5.6.2008

9 (511) 16, 35, 44

(511) 16 - Katalógy; prospekty; grafické reprodukcie; fotografie; publikácie; samolepky; papier; listový a baliaci papier; obaly; obrusy papierové a z plastov; vrecia; vrecká; obálky a vrecúška; samolepky pre domácnosť a na kancelárske účely; samolepiace pásky; plagáty; zástavky; príviesky; kartónové výrobky; škatule; kartónové a papierové škatuľky; kalendáre; kopírovacie papiere; tlačivá, brožúry; oznámenia; albumy; výkresy; papierové uteráky; obrúsky; kartónové vývesky; pohľadnice s blahoželaním; príležitostné pohľadnice; kancelárske obaly z papiera a plastov; zakladače; pečiatky; lepiace pásky; záložky do kníh; zošity; články a písomné materiály; učebnice; mapy; papierové kontrolné žetóny.

35 - Služby v oblasti reklamy; promočné služby; odovzdávanie obchodných informácií; prezentácie na reklamné účely; združovanie tovarov uvedených v triede 16 umožňujúce ich výhodný nákup nadobúdateľom vo veľkoobchodných a maloobchodných strediskách; distribúcia reklamných materiálov; organizovanie obchodných a reklamných výstav; informácie o službách a ich ponuka na internete.

44 - Aromaterapia; fyzioterapia; verejné kúpele; masáže; salóny krásy; kozmetika; ochrana zdravia.

(540)



Prvá kópia

(731) Danišová Yvona, Szlachtowskiego 7b/3, 30-132 Kraków, PL;

(740) Máčajová Mária, Ing., Nitra, SK;

(210) 1106-2008

(220) 5.6.2008

9 (511) 16, 35, 44

(511) 16 - Katalógy; prospekty; grafické reprodukcie; fotografie; publikácie; samolepky; papier; listový a baliaci papier; obaly; obrusy papierové a z plastov; vrecia; vrecká; obálky a vrecúška; samolepky pre domácnosť a na kancelárske účely; samolepiace pásky; plagáty; zástavky; prívesky; kartónové výrobky; škatule; kartónové a papierové škatuľky; kalendáre; kopírovacie papiere; tlačivá, brožúry; oznámenia; albumy; výkresy; papierové uteráky; obrúsky; kartónové vývesky; pohľadnice s blahoželaním; príležitostné pohľadnice; kancelárske obaly z papiera a plastov; zakladače; pečiatky; lepiace pásky; záložky do kníh; zošity; články a písomné materiály; učebnice; mapy; papierové kontrolné žetóny.

35 - Služby v oblasti reklamy; promočné služby; odovzdávanie obchodných informácií; prezentácie na reklamné účely; združovanie tovarov uvedených v triede 16 umožňujúce ich výhodný nákup nadobúdateľom vo veľkoobchodných a maloobchodných strediskách; distribúcia reklamných materiálov; organizovanie obchodných a reklamných výstav; informácie o službách a ich ponuka na internete.

44 - Aromaterapia; fyzioterapia; verejné kúpele; masáže; salóny krásy; kozmetika; ochrana zdravia.

(540)

Bylinkové kúpele

(731) Danišová Yvona, Szlachetowskiego 7b/3, 30-132 Kraków, PL;

(740) Máčajová Mária, Ing., Nitra, SK;

(210) 1110-2008

(220) 5.6.2008

9 (511) 29, 30, 31, 32

(511) 29 - Mäso, ryby, hydina a zverina; mäsové výťažky; konzervované, sušené a tepelne spracované ovocie a zelenina; rôsoly, džemy, marmelády, ovocné zaváraniny, ovocné pretlaky; vajcia, mlieko a mliečne výrobky; jedlé oleje a tuky.

30 - Káva, čaj, kakao, cukor, ryža, maniok, ságo, kávové náhradky; múka a výrobky z obilia, chlieb, pekárske a cukrárske výrobky, zmrzliny; med, melasový sirup; kvasnice, prášky do pečiva; soľ, horčica; ocot, omáčky ako chuťové prísady; korenie; ľad.

31- Poľnohospodárske, záhradkárské a lesné produkty a obilniny, ktoré nie sú zahrnuté v iných triedach; živé zvieratá; čerstvé ovocie a zelenina; semená, rastliny a kvety; potrava pre zvieratá, slad.

32 - Pivo; minerálne a sytené vody a iné nealkoholické nápoje; ovocné nápoje a ovocné šťavy; sirupy a iné prípravky na výrobu nápojov.

(540)**BIOMILA**

(591) červená

(731) EKOTREND Myjava, spol. s r. o., Rudník 16, 906 23 Rudník, SK;

(210) 1111-2008

(220) 5.6.2008

9 (511) 29, 30, 31, 32

(511) 29 - Mäso, ryby, hydina a zverina; mäsové výťažky; konzervované, sušené a tepelne spracované ovocie a zelenina; rôsoly, džemy, marmelády, ovocné zaváraniny, ovocné pretlaky; vajcia, mlieko a mliečne výrobky; jedlé oleje a tuky.

30 - Káva, čaj, kakao, cukor, ryža, maniok, ságo, kávové náhradky; múka a výrobky z obilia, chlieb, pekárske a cukrárske výrobky, zmrzliny; med, melasový sirup; kvasnice, prášky do pečiva; soľ, horčica; ocot, omáčky ako chuťové prísady; korenie; ľad.

31- Poľnohospodárske, záhradkárské a lesné produkty a obilniny, ktoré nie sú zahrnuté v iných triedach; živé zvieratá; čerstvé ovocie a zelenina; semená, rastliny a kvety; potrava pre zvieratá, slad.

32 - Pivo; minerálne a sytené vody a iné nealkoholické nápoje; ovocné nápoje a ovocné šťavy; sirupy a iné prípravky na výrobu nápojov.

(540)

(591) červená

(731) EKOTREND Myjava, spol. s r. o., Rudník 16, 906 23 Rudník, SK;

(210) 1115-2008

(220) 5.6.2008

9 (511) 24, 25

(511) 24 - Pleteniny (látky).

25 - Bielizeň, pančuchy, pančuchové nohavice, ponožky; pleteniny (oblečenie).

(540)

(731) TATRASVIT SVIT - SOCKS, a. s., Mierová 1, 059 21 Svit, SK;

(740) Beno Peter, Ing., Svit, SK;

(210) 1118-2008

(220) 6.6.2008

9 (511) 16, 20, 25, 29, 35, 41, 43, 44

(511) 16 - Baliaci papier, blahoprajné pohľadnice, brožované knihy, brožúry, brožúrky, bublinové obaly z plastických materiálov (na balenie), časopisy, etikety s výnimkou textilných, fotografie, grafické zobrazenie, grafiky, kalendáre, kartón, lepenka, katalógy, papierové kávové filtre, knihy, lepenkové alebo papierové škatule, lepenkové alebo papierové obaly na fľaše, lepenkové platne (papiernický tovar), lepiace pásky na kancelárske účely a použitie v domácnosti, leporelá, mapy, obálky (papiernický tovar), obaly (papiernický tovar), obrazy, papiernický tovar, periodické a neperiodické publikácie, plagáty, predmety z kartónu, prospekty, pútače z papiera alebo lepenky, reklamné tabule z papiera, kartónu alebo lepenky, grafické reprodukcie, tlačené reklamné materiály, umelecké litografie, umelohmotné fólie na balenie, vrecia z papiera alebo plastických materiálov, umelecké diela z papiera, darčkové a dekoratívne predmety z kartónu, z papiera alebo plastických materiálov.

20 - Jelenie parohy a výrobky z parožia, spomienkové predmety z plastov a dreva, sochy z dreva, vosku, sadry alebo plastov, umelecké diela z dreva, vosku, sadry alebo plastov, umelecké stolárske výrobky.

25 - Bielizeň, osobná bielizeň zabraňujúca poteniu, body - bielizeň, bundy, cyklistické oblečenie, čelenky, čiapky, dámske róby a šaty, gymnastické (telocvičné) dresy, gamaše, chrániče uší (proti chladu, ako pokrývka hlavy), kombinézy (oblečenie), kombinézy na vodné lyžovanie, kabáty, košele, krátke nohavice, krátke kabátiky, kravaty, kožušiny (oblečenie), kostýmy, korzety, kovové časti na obuv a opasky, nohavice, nohavičky, oblečenie, oblečenie pre motoristov, oblečenie z kože, obuv, odevy, opasky, peleríny, pančuchy a pančuchové nohavice, plášte, plavky, pleteniny (oblečenie), pletiarsky tovar, podprsenky, podväzky, polokošele, pokrývky hlavy, ponožky, potníky, pulóvre, pyžamá, rukavice, rukávniky, saká, sandále, spodná bielizeň, spodky, sukne, svetre, šatky, šály, šiltovky, športová obuv, športové tričká a dresy, spodničky, tielka, tričká, topánky, vesty.

29 - Mäso, hydina, zverina, výrobky z mäsa, hydiny a zveriny, mäsové výt'ažky, údeniny, šunky, klobásy, párky, salámy, slanina, hotové jedlá z mäsa, mäsové konzervy, mäsové výt'ažky, mäsové polotovary.

35 - Poradenské služby v podnikovom manažmente pri predaji tovarov a služieb; poradenstvo a manažment pre podniky; dekorácia a aranžovanie výkladov; obchodný manažment, sprostredkovanie nákupu a predaja tovarov, reklama, organizovanie výstav na reklamné a obchodné účely; rozširovanie reklamných oznamov; predvádzanie tovaru; rozširovanie reklamných materiálov zákazníkom (letáky, prospekty, tlačivá, vzorky); zasielanie reklamných materiálov zákazníkom; vydávanie a aktualizovanie reklamných materiálov; distribúcia vzoriek; obchodný alebo podnikateľský prieskum; prenájom reklamných materiálov;

uverejňovanie reklamných textov; vydávanie reklamných alebo náborových textov; televízna reklama; reklamné agentúry; organizovanie reklamných hier na propagáciu predaja; prenájom reklamných priestorov; prenájom reklamných plôch; podpora predaja (pre tretie osoby); spracovanie textov; ponuka, sprostredkovanie a výber tovaru prostredníctvom katalógu, marketing, pomoc pri podnikaní, podnikateľské informácie, reklamná a inzertná činnosť prostredníctvom telefónnej dátovej alebo informačnej siete; poskytovanie informácií a iných informačných produktov reklamného charakteru; prenájom reklamných informačných a komunikačných miest; sprostredkovanie v obchodných vzťahoch; služby riadenia ľudských zdrojov, zásielkové reklamné služby, obchodné sprostredkovanie služieb uvedených v triedach 41, 43 a 44, sprostredkovanie obchodu s tovarom, maloobchodná činnosť s mäsom a mäsovými výrobkami, veľkoobchodná činnosť s mäsom a mäsovými výrobkami, maloobchodné služby s odevmi a obuvou, galantérnym tovarom, textilom, nábytkom umeleckými dekoratívnymi a darčkovými tovarmi, zbraňami a strelivom.

41 - Informácie o možnostiach rekreácie, organizovanie a vedenie konferencií, kongresov, kolokvií, seminárov, sympózií, kurzov, školení, kultúrnych a vzdelávacích výstav, športových podujatí, súťaží; požičiavanie športového náradia, výroba televíznych a rozhlasových programov, vydávanie kníh, vyučovanie, vzdelávanie, zábavné parky, zoologické záhrady, živé predstavenia, usporadúvanie divadelných, filmových, koncertných a iných predstavení na kultúrne a zábavné účely, usporadúvanie koncertov, hudobných a tanečných produkcií, činnosť v oblasti zábavy, kultúry a športu, organizovanie audiovizuálnych predstavení na kultúrne a zábavné účely, organizovanie a plánovanie večierkov, organizovanie a usporadúvanie súťaží krásy, večierkov, plesov; prevádzkovanie športových zariadení slúžiacich na regeneráciu a rekondíciu.

43 - Služby barov; rýchle občerstvenie (bufety); hotelierske služby; kaviarne; prenájom prednáškových sál; prenájom prenosných stavieb; príprava a dodávka jedla na objednávku do domu; reštaurácie; samoobslužné reštaurácie; hotely; prenájom prechodného ubytovania; sprostredkovanie reštauračných a kaviarenských služieb; rezervácia hotelov; rezervácia penziónov; rezervácia prechodného ubytovania; ubytovacie kancelárie; sprostredkovanie hotelierskych služieb; zaobstarávanie ubytovania a stravovania v hoteloch, penziónoch, turistických a prázdninových táboroch, ubytovniach, na farmách a v rekreačných zariadeniach.

44 - Veterinárna pomoc, chov zvierat, rastlinné škôlky, správa poľovných revírov, správa lesných zvernic, lesnícke a veterinárne služby poľovníckym združeniam a poľovníkom, služby pre poľovnícke združenia a poľovníkov patriace do tejto triedy, prevádzkovanie liečebných zariadení slúžiacich na regeneráciu a rekondíciu, služby poľnohospodárskych stredísk a fariem.

(540)



(731) DUDÍN, spol. s r. o., Sásovská cesta 41, 974 01 Banská Bystrica, SK;

(740) Belička Ivan, Ing., Banská Bystrica, SK;

(210) 1119-2008

(220) 6.6.2008

9 (511) 16, 20, 25, 29

(511) 16 - Baliaci papier, blahoprajné pohľadnice, brožované knihy, brožúry, brožúrky, bublinové obaly z plastických materiálov (na balenie), časopisy, etikety s výnimkou textilných, fotografie, grafické zobrazenie, grafiky, kalendáre, kartón, lepenka, katalógy, papierové kávové filtre, knihy, lepenkové alebo papierové škatule, lepenkové alebo papierové obaly na fľaše, lepenkové platne (papiernický tovar), lepiace pásky na kancelárske účely a použitie v domácnosti, leporelá, mapy, obálky (papiernický tovar), obaly (papiernický tovar), obrazy, papiernický tovar, periodické a neperiodické publikácie, plagáty, predmety z kartónu, prospekty, pútače z papiera alebo lepenky, reklamné tabule z papiera, kartónu alebo lepenky, grafické reprodukcie, tlačené reklamné materiály, umelecké litografie, umelohmotné fólie na balenie, vrecia z papiera alebo plastických materiálov, umelecké diela z papiera, darčekové a dekoratívne predmety z kartónu, z papiera alebo plastických materiálov.

20 - Jelenie parohy a výrobky z parožia, spomienkové predmety z plastov a dreva, sochy z dreva, vosku, sadry alebo plastov, umelecké diela z dreva, vosku, sadry alebo plastov, umelecké stolárske výrobky.

25 - Bielizeň, osobná bielizeň zabraňujúca poteniu, body - bielizeň, bundy, cyklistické oblečenie, čelenky, čiapky, dámske róby a šaty, gymnastické (telocvičné) dresy, gamaše, chrániče uší (proti chladu, ako pokrývka hlavy), kombinézy (oblečenie), kombinézy na vodné lyžovanie, kabáty, košele, krátke nohavice, krátke kabátiky, kravaty, kožušiny (oblečenie), kostýmy, korzety, kovové časti na obuv a opasky, nohavice, nohavičky, oblečenie, oblečenie pre motoristov, oblečenie z kože, obuv, odevy, opasky, peleríny, pančuchy a pančuchové nohavice, plášte, plavky, pleteniny (oblečenie), pletiarisky tovar, podprsenky, podväzky, polokošele, pokrývky hlavy, ponožky, potníky, pulóvre, pyžamá, rukavice, rukávniky, saká, sandále, spodná bielizeň, spodky, sukne, svetre, šatky, šály, šiltovky, športová obuv, športové tričká a dresy, spodničky, tielka, tričká, topánky, vesty.

29 - Mäso, hydina, zverina, výrobky z mäsa, hydiny a zveriny, mäsové výťažky, údeniny, šunky, klobásy, párky, salámy, slanina, hotové jedlá z mäsa, mäsové konzervy, mäsové výťažky, mäsové polotovary.

(540) DUDÍN

(731) DUDÍN, spol. s r. o., Sásovská cesta 41, 974 01 Banská Bystrica, SK;

(740) Belička Ivan, Ing., Banská Bystrica, SK;

(210) 1120-2008

(220) 6.6.2008

9 (511) 16, 20, 25, 29, 35, 41, 43, 44

(511) 16 - Baliaci papier, blahoprajné pohľadnice, brožované knihy, brožúry, brožúrky, bublinové obaly z plastických materiálov (na balenie), časopisy, etikety s výnimkou textilných, fotografie, grafické zobrazenie, grafiky, kalendáre, kartón, lepenka, katalógy, papierové kávové filtre, knihy, lepenkové alebo papierové škatule, lepenkové alebo papierové obaly na fľaše, lepenkové platne (papiernický tovar), lepiace pásky na kancelárske účely a použitie v domácnosti, leporelá, mapy, obálky (papiernický tovar), obaly (papiernický tovar), obrazy, papiernický tovar, periodické a neperiodické publikácie, plagáty, predmety z kartónu, prospekty, pútače z papiera alebo lepenky, reklamné tabule z papiera, kartónu alebo lepenky, grafické reprodukcie, tlačené reklamné materiály, umelecké litografie, umelohmotné fólie na balenie, vrecia z papiera alebo plastických materiálov, umelecké diela z papiera, darčekové a dekoratívne predmety z kartónu, z papiera alebo plastických materiálov.

20 - Jelenie parohy a výrobky z parožia, spomienkové predmety z plastov a dreva, sochy z dreva, vosku, sadry alebo plastov, umelecké diela z dreva, vosku, sadry alebo plastov, umelecké stolárske výrobky.

25 - Bielizeň, osobná bielizeň zabraňujúca poteniu, body - bielizeň, bundy, cyklistické oblečenie, čelenky, čiapky, dámske róby a šaty, gymnastické (telocvičné) dresy, gamaše, chrániče uší (proti chladu, ako pokrývka hlavy), kombinézy (oblečenie), kombinézy na vodné lyžovanie, kabáty, košele, krátke nohavice, krátke kabátiky, kravaty, kožušiny (oblečenie), kostýmy, korzety, kovové časti na obuv a opasky, nohavice, nohavičky, oblečenie, oblečenie pre motoristov, oblečenie z kože, obuv, odevy, opasky, peleríny, pančuchy a pančuchové nohavice, plášte, plavky, pleteniny (oblečenie), pletiarisky tovar, podprsenky, podväzky, polokošele, pokrývky hlavy, ponožky, potníky, pulóvre, pyžamá, rukavice, rukávniky, saká, sandále, spodná bielizeň, spodky, sukne, svetre, šatky, šály, šiltovky, športová obuv, športové tričká a dresy, spodničky, tielka, tričká, topánky, vesty.

29 - Mäso, hydina, zverina, výrobky z mäsa, hydiny a zveriny, mäsové výťažky, údeniny, šunky, klobásy, párky, salámy, slanina, hotové jedlá z mäsa, mäsové konzervy, mäsové výťažky, mäsové polotovary.

35 - Poradenské služby v podnikovom manažmente pri predaji tovarov a služieb; poradenstvo a manažment pre podniky; dekorácia a aranžovanie výkladov; obchodný manažment, sprostredkovanie nákupu a predaja tovarov, reklama, organizovanie výstav na reklamné a obchodné účely; rozširovanie reklamných oznamov; predvádzanie tovaru; rozširovanie reklamných materiálov zákazníkom (letáky, prospekty, tlačivá, vzorky); zasielanie reklamných materiálov zákazníkom; vydávanie a aktualizovanie reklamných materiálov; distribúcia vzoriek; obchodný alebo podnikateľský prieskum; prenájom reklamných materiálov; uverejňovanie reklamných textov; vydávanie reklamných alebo náborových textov; televízna reklama;

reklamné agentúry; organizovanie reklamných hier na propagáciu predaja; prenájom reklamných priestorov; prenájom reklamných plôch; podpora predaja (pre tretie osoby); spracovanie textov; ponuka, sprostredkovanie a výber tovaru prostredníctvom katalógu, marketing, pomoc pri podnikaní, podnikateľské informácie, reklamná a inzertná činnosť prostredníctvom telefónnej dátovej alebo informačnej siete; poskytovanie informácií a iných informačných produktov reklamného charakteru; prenájom reklamných informačných a komunikačných miest; sprostredkovanie v obchodných vzťahoch; služby riadenia ľudských zdrojov, zásielkové reklamné služby, obchodné sprostredkovanie služieb uvedených v triedach 41, 43 a 44, sprostredkovanie obchodu s tovarom, maloobchodná činnosť s mäsom a mäsovými výrobkami, veľkoobchodná činnosť s mäsom a mäsovými výrobkami, maloobchodné služby s odevmi a obuvou, galantérnym tovarom, textilom, nábytkom umeleckými dekoratívnymi a darčekovými tovarmi, zbraňami a strelivom.

41 - Informácie o možnostiach rekreácie, organizovanie a vedenie konferencií, kongresov, kolokvií, seminárov, sympózií, kurzov, školení, kultúrnych a vzdelávacích výstav, športových podujatí, súťaží; požičiavanie športového náradia, výroba televíznych a rozhlasových programov, vydávanie kníh, vyučovanie, vzdelávanie, zábavné parky, zoológické záhrady, živé predstavenia, usporadúvanie divadelných, filmových, koncertných a iných predstavení na kultúrne a zábavné účely, usporadúvanie koncertov, hudobných a tanečných produkcií, činnosť v oblasti zábavy, kultúry a športu, organizovanie audiovizuálnych predstavení na kultúrne a zábavné účely, organizovanie a plánovanie večierkov, organizovanie a usporadúvanie súťaží krásy, večierkov, plesov; prevádzkovanie športových zariadení slúžiacich na regeneráciu a rekondíciu.

43 - Služby barov; rýchle občerstvenie (bufety); hotelierske služby; kaviarne; prenájom prednáškových sál; prenájom prenosných stavieb; príprava a dodávka jedla na objednávku do domu; reštaurácie; samoobslužné reštaurácie; hotely; prenájom prechodného ubytovania; sprostredkovanie reštauračných a kaviarenských služieb; rezervácia hotelov; rezervácia penziónov; rezervácia prechodného ubytovania; ubytovacie kancelárie; sprostredkovanie hotelierskych služieb; zaobstarávanie ubytovania a stravovania v hoteloch, penziónoch, turistických a prázdninových táboroch, ubytovniach, na farmách a v rekreačných zariadeniach.

44 - Veterinárna pomoc, chov zvierat, rastlinné škôlky, správa poľovných revírov, správa lesných zverníč, lesnícke a veterinárne služby poľovníckym združeniam a poľovníkom, služby pre poľovnícke združenia a poľovníkov patriace do tejto triedy, prevádzkovanie liečebných zariadení slúžiacich na regeneráciu a rekondíciu, služby poľnohospodárskych stredísk a fariem.

(540)



(731) DUDÍN, spol. s r. o., Sásovská cesta 41, 974 01 Banská Bystrica, SK;

(740) Belička Ivan, Ing., Banská Bystrica, SK;

(210) 1200-2008

(220) 16.6.2008

9 (511) 39

(511) 39 - Automobilová preprava; nákladná doprava; doprava; doručovacie služby; doručovanie balíkov; doručovanie tovaru; dovoz; informácie o preprave; kuriérske služby; prepravné služby; služby v doprave a preprave; zasielateľstvo; služba verejných nosičov a poslov.

(540)



(731) GO4, s.r.o., Opletalova 72, 841 07 Bratislava, SK;

(740) WERNER & PARTNERS, s.r.o., Bratislava, SK;

(210) 1246-2008

(220) 24.6.2008

9 (511) 36

(511) 36 - Poisťovacie činnosti v celom rozsahu, najmä poistenie v oblasti motorových vozidiel; sprostredkovanie poistenia; informácie o poistení; konzultačné služby v oblasti poistenia; finančné informácie; finančné služby; lízing; sprostredkovanie v oblasti nehnuteľností; prenájom nehnuteľností; správa nehnuteľností; oceňovanie nehnuteľností; finančné oceňovanie; dôchodkové fondy; finančné zúčtovanie; záruky; kaucie; garancie; kapitálové investície; pôžičky; spotrebiteľské úvery.

(540) LeaseGAP

(731) Carlife SK, s. r. o., Lazaretská 8, 821 08 Bratislava, SK;

(740) Kubínyiová Denisa, JUDr., Trenčín, SK;

(210) 1247-2008

(220) 24.6.2008

9 (511) 35, 36, 41, 43

(511) 35 - Administratívna správa hotelov; fakturácia; grafická úprava tlačovín na reklamné účely; spravovanie hotelov; komerčné informačné kancelárie; prezentácia výrobkov v komunikačných médiách pre maloobchod; analýzy nákupných cien, analýzy veľkoobchodných cien; poradenstvo v obchodnej činnosti; obchodné alebo podnikateľské informácie; poskytovanie obchodných alebo podnika-

teľských informácií; profesionálne obchodné alebo podnikateľské poradenstvo; obchodné informácie a rady spotrebiteľom; obchodný manažment a podnikové poradenstvo; pomoc pri riadení obchodnej činnosti; poradenstvo pri vedení podnikov; poradenstvo v obchodnej činnosti; posudzovanie efektívnosti v obchodnej činnosti; public relations; reklama; online reklama na počítačovej komunikačnej sieti; rozširovanie reklamných oznamov; uverejňovanie reklamných textov; poskytovanie pomoci pri riadení obchodných alebo priemyselných podnikov; poradenské služby v oblasti obchodného alebo podnikateľského riadenia; služby outsourcingu; obchodná správa licencií výrobkov a služieb pre tretie osoby; obchodný manažment v oblasti umenia; obchodný alebo podnikateľský prieskum.

36 - Kapitálové investície; prenájom nehnuteľností; správa nehnuteľností; sprostredkovateľská činnosť s nehnuteľnosťami; realitné kancelárie; správcovstvo; spravovanie financií; ubytovacie kancelárie (byty); vyberanie nájomného; zmenárenské služby; zriaďovanie fondov; prenájom bytov; finančné poradenstvo; finančné služby; vedenie nájomných domov; finančné oceňovanie (poistenie, bankovníctvo, nehnuteľnosti); záručná pôžička; finančné pôžičky; prenájom kancelárskych priestorov.

41 - Diskotéky (služby); elektronická edičná činnosť v malom (DTP služby); poskytovanie služieb golfových ihrísk; prevádzkovanie priestorov s hracími automatmi; hranie o peniaze; informácie o možnostiach rekreácie; informácie o možnostiach rozptýlenia; prevádzkovanie kasína; výchovno-zábavné klubové služby; kluby zdravia (telesné cvičenia); organizovanie a vedenie konferencií; organizovanie a vedenie kongresov; organizovanie lotérií; meranie času na športových podujatiach; nočné kluby; obveselenie; organizovanie a vedenie seminárov; organizovanie a vedenie sympózií; organizovanie plesov; organizovanie predstavení (manažérske služby); zábavné parky; plánovanie a organizovanie večierkov; prenájom tenisových kurtov; prevádzkovanie športových zariadení; služby pre oddych a rekreáciu; služby športovísk; organizovanie a plánovanie večierkov; online vydávanie kníh a časopisov v elektronickej forme; zábava, pobavenie; požičiavanie športového výstroja s výnimkou dopravných prostriedkov; rezervácia vstupeniek; zábavné parky.

43 - Služby barov; bufety (rýchle občerstvenie); hotelierske služby; jedálne a závodné jedálne; závodné jedálne; kaviarne; poskytovanie hotelového ubytovania; prenájom prechodného ubytovania; prenájom prednáškových sál; príprava a dodávka jedál na objednávku do domu; samoobslužné reštaurácie; reštaurácie (jedálne); rezervácia hotelov; rezervácia prechodného ubytovania; ubytovacie kancelárie (hotely, penzióny); penzióny.

(540)



SACHER CLUB

(591) strieborná, bordová

(731) MC&M MICHALEK CONSULTING & MANAGEMENT, a. s., Horný Val 6/13, 010 01 Žilina, SK;

(210) 1248-2008

(220) 24.6.2008

9 (511) 35, 36, 41, 43

(511) 35 - Administratívna správa hotelov; fakturácia; grafická úprava tlačovín na reklamné účely; spravovanie hotelov; komerčné informačné kancelárie; prezentácia výrobkov v komunikačných médiách pre maloobchod; analýzy nákupných cien, analýzy veľkoobchodných cien; poradenstvo v obchodnej činnosti; obchodné alebo podnikateľské informácie; poskytovanie obchodných alebo podnikateľských informácií; profesionálne obchodné alebo podnikateľské poradenstvo; obchodné informácie a rady spotrebiteľom; obchodný manažment a podnikové poradenstvo; pomoc pri riadení obchodnej činnosti; poradenstvo pri vedení podnikov; po-

radenstvo v obchodnej činnosti; posudzovanie efektívnosti v obchodnej činnosti; public relations; reklama; online reklama na počítačovej komunikačnej sieti; rozširovanie reklamných oznamov; uverejňovanie reklamných textov; poskytovanie pomoci pri riadení obchodných alebo priemyselných podnikov; poradenské služby v oblasti obchodného alebo podnikateľského riadenia; služby outsourcingu; obchodná správa licencií výrobkov a služieb pre tretie osoby; obchodný manažment v oblasti umenia; obchodný alebo podnikateľský prieskum.

36 - Kapitálové investície; prenájom nehnuteľností; správa nehnuteľností; sprostredkovateľská činnosť s nehnuteľnosťami; realitné kancelárie; správcovstvo; spravovanie financií; ubytovacie kancelárie (byty); vyberanie nájomného; zmenárenské služby; zriaďovanie fondov; prenájom bytov; finančné poradenstvo; finančné služby; vedenie nájomných domov; finančné oceňovanie (poistenie, bankovníctvo, nehnuteľnosti); záručná pôžička; finančné pôžičky; prenájom kancelárskych priestorov.

41 - Diskotéky (služby); elektronická edičná činnosť v malom (DTP služby); poskytovanie služieb golfových ihrísk; prevádzkovanie priestorov s hracími automatmi; hranie o peniaze; informácie o možnostiach rekreácie; informácie o možnostiach rozptýlenia; prevádzkovanie kasína; výchovno-zábavné klubové služby; kluby zdravia (telesné cvičenia); organizovanie a vedenie konferencií; organizovanie a vedenie kongresov; organizovanie lotérií; meranie času na športových podujatiach; nočné kluby; obveselenie; organizovanie a vedenie seminárov; organizovanie a vedenie sympózií; organizovanie plesov; organizovanie predstavení (manažérske služby); zábavné parky; plánovanie a organizovanie večierkov; prenájom tenisových kurtov; prevádzkovanie športových zariadení; služby pre oddych a rekreáciu; služby športovísk; organizovanie a plánovanie večierkov; online vydávanie kníh a časopisov v elektronickej forme; zábava, pobavenie; požičiavanie športového výstroja s výnimkou dopravných prostriedkov; rezervácia vstupeniek; zábavné parky.

43 - Služby barov; bufety (rýchle občerstvenie); hotelierske služby; jedálne a závodné jedálne; závodné jedálne; kaviarne; poskytovanie hotelového ubytovania; prenájom prechodného ubytovania; prenájom prednáškových sál; príprava a dodávka jedál na objednávku do domu; samoobslužné reštaurácie; reštaurácie (jedálne); rezervácia hotelov; rezervácia prechodného ubytovania; ubytovacie kancelárie (hotely, penzióny); penzióny.

(540)



- (591) strieborná, bordová
 (731) MC&M MICHALEK CONSULTING & MANAGEMENT, a. s., Horný Val 6/13, 010 01 Žilina, SK;

(210) 1249-2008

(220) 24.6.2008

9 (511) 35, 36, 41, 43

(511) 35 - Administratívna správa hotelov; fakturácia; grafická úprava tlačovín na reklamné účely; spravovanie hotelov; komerčné informačné kancelárie; prezentácia výrobkov v komunikačných médiách pre maloobchod; analýzy nákupných cien, analýzy veľkoobchodných cien; poradenstvo v obchodnej činnosti; obchodné alebo podnikateľské informácie; poskytovanie obchodných alebo podnikateľských informácií; profesionálne obchodné alebo podnikateľské poradenstvo; obchodné informácie a rady spotrebiteľom; obchodný manažment a podnikové poradenstvo; pomoc pri riadení obchodnej činnosti; poradenstvo pri vedení podnikov; poradenstvo v obchodnej činnosti; posudzovanie efektívnosti v obchodnej činnosti; public relations; reklama; online reklama na počítačovej komunikačnej sieti; rozširovanie reklamných oznamov; uverejňovanie reklamných textov; poskytovanie pomoci pri riadení obchodných alebo priemyselných podnikov; poradenské služby v oblasti obchodného alebo podnikateľského riadenia; služby outsourcingu; obchodná správa licencií výrobkov a služieb pre tretie osoby; obchodný manažment v oblasti umenia; obchodný alebo podnikateľský prieskum.

36 - Kapitálové investície; prenájom nehnuteľností; správa nehnuteľností; sprostredkovateľská činnosť s nehnuteľnosťami; realitné kancelárie; správcovstvo; spravovanie financií; ubytovacie kancelárie (byty); vyberanie nájomného; zmenárenské služby; zriaďovanie fondov; prenájom bytov; finančné poradenstvo; finančné služby; vedenie nájomných domov; finančné oceňovanie (poistenie, bankovníctvo, nehnuteľnosti); záručná pôžička; finančné pôžičky; prenájom kancelárskych priestorov.

41 - Diskotéky (služby); elektronická edičná činnosť v malom (DTP služby); poskytovanie služieb golfových ihrísk; prevádzkovanie priestorov s hracími automatmi; hranie o peniaze; informácie o možnostiach rekreácie; informácie o mož-

nostiach rozptýlenia; prevádzkovanie kasína; výchovno-zábavné klubové služby; kluby zdravia (telesné cvičenia); organizovanie a vedenie konferencií; organizovanie a vedenie kongresov; organizovanie lotérií; meranie času na športových podujatiach; nočné kluby; obveselenie; organizovanie a vedenie seminárov; organizovanie a vedenie sympózií; organizovanie plesov; organizovanie predstavení (manažérske služby); zábavné parky; plánovanie a organizovanie večierok; prenájom tenisových kurtov; prevádzkovanie športových zariadení; služby pre oddych a rekreáciu; služby športovísk; organizovanie a plánovanie večierok; online vydávanie kníh a časopisov v elektronickej forme; zábava, pobavenie; požičiavanie športového výstroja s výnimkou dopravných prostriedkov; rezervácia vstupeniek; zábavné parky.

43 - Služby barov; bufety (rýchle občerstvenie); hotelierske služby; jedálne a závodné jedálne; závodné jedálne; kaviarne; poskytovanie hotelového ubytovania; prenájom prechodného ubytovania; prenájom prednáškových sál; príprava a dodávka jedál na objednávku do domu; samoobslužné reštaurácie; reštaurácie (jedálne); rezervácia hotelov; rezervácia prechodného ubytovania; ubytovacie kancelárie (hotely, penzióny); penzióny.

(540)



- (591) strieborná, bordová
 (731) MC&M MICHALEK CONSULTING & MANAGEMENT, a. s., Horný Val 6/13, 010 01 Žilina, SK;

(210) 1250-2008

(220) 24.6.2008

9 (511) 35, 36, 41, 43

(511) 35 - Administratívna správa hotelov; fakturácia; grafická úprava tlačovín na reklamné účely; spravovanie hotelov; komerčné informačné kancelárie; prezentácia výrobkov v komunikačných médiách pre maloobchod; analýzy nákupných cien, analýzy veľkoobchodných cien; poradenstvo v obchodnej činnosti; obchodné alebo podnikateľské informácie; poskytovanie obchodných alebo podnikateľských informácií; profesionálne obchodné alebo podnikateľské poradenstvo; obchodné informácie a rady spotrebiteľom; obchodný manažment a podnikové poradenstvo; pomoc pri riadení obchodnej činnosti; poradenstvo pri vedení podnikov; poradenstvo v obchodnej činnosti; posudzovanie efektívnosti v obchodnej činnosti; public relations; reklama; online reklama na počítačovej komunikačnej sieti; rozširovanie reklamných oznamov; uverejňovanie reklamných textov; poskytovanie pomoci pri riadení obchodných alebo priemyselných podnikov; poradenské služby v oblasti obchodného alebo podnikateľského riadenia; služby outsourcingu; obchodná správa licencií výrobkov a služieb pre tretie osoby; obchodný manažment v oblasti umenia; obchodný alebo podnikateľský prieskum.

36 - Kapitálové investície; prenájom nehnuteľností; správa nehnuteľností; sprostredkovateľská činnosť s nehnuteľnosťami; realitné kancelárie; správcovstvo; spravovanie financií; ubytovacie kancelárie (byty); vyberanie nájomného; zmenárenské služby; zriaďovanie fondov; prenájom bytov; finančné poradenstvo; finančné služby; vedenie nájomných domov; finančné oceňovanie (poistenie, bankovníctvo, nehnuteľnosti); záručná pôžička; finančné pôžičky; prenájom kancelárskych priestorov.

41 - Diskotéky (služby); elektronická edičná činnosť v malom (DTP služby); poskytovanie služieb golfových ihrísk; prevádzkovanie priestorov s hracími automatmi; hranie o peniaze; informácie o možnostiach rozptýlenia; prevádzkovanie kasína; výchovno-zábavné klubové služby; kluby zdravia (telesné cvičenia); organizovanie a vedenie konferencií; organizovanie a vedenie kongresov; organizovanie lotérií; meranie času na športových podujatiach; nočné kluby; obveselenie; organizovanie a vedenie seminárov; organizovanie a vedenie sympózií; organizovanie plesov; organizovanie predstavení (manažérske služby); zábavné parky; plánovanie a organizovanie večierkov; prenájom tenisových kurtov; prevádzkovanie športových zariadení; služby pre oddych a rekreáciu; služby športovísk; organizovanie a plánovanie večierkov; online vydávanie kníh a časopisov v elektronickej forme; zábava, pobavenie; požíčkovanie športového výstroja s výnimkou dopravných prostriedkov; rezervácia vstupeniek; zábavné parky.

43 - Služby barov; bufety (rýchle občerstvenie); hotelierske služby; jedálne a závodné jedálne; závodné jedálne; kaviarne; poskytovanie hotelového ubytovania; prenájom prechodného ubytovania; prenájom prednáškových sál; príprava a dodávka jedál na objednávku do domu; samoobslužné reštaurácie; reštaurácie (jedálne); rezervácia hotelov; rezervácia prechodného ubytovania; ubytovacie kancelárie (hotely, penzióny); penzióny.

(540)



(591) strieborná, bordová

(731) MC&M MICHALEK CONSULTING & MANAGEMENT, a. s., Horný Val 6/13, 010 01 Žilina, SK;

(210) 1302-2008

(220) 1.7.2008

9 (511) 1, 7, 9, 42

(511) 1 - Chemické prípravky na ošetrovanie vína, ochranné chemické prípravky na vinič, priemyselné chemikálie, chemické látky na kvasenie vína, chemické látky na konzervovanie potravín, chemické prípravky na fermentáciu vína, triesloviny, chemické prípravky pre priemysel, chemické prípravky na vedecké použitie a chemické prípravky na poľnohospodárske účely.

7 - Poľnohospodárske náradie s výnimkou ručného, stroje na výrobu vína, stroje pre vinárstvo.

9 - Elektrické kontrolné a regulačné prístroje, elektrické monitorovacie prístroje, elektrické meracie zariadenia, meracie pomôcky, meracie prístroje, magnetické a optické nosiče údajov, zariadenia na spracovanie údajov.

42 - Výskum a vývoj v oblasti vinohradníctva a poľnohospodárstva.

(540)



(591) červená, čierna

(731) GMS, spol. s r. o., Stropkovská 585, 089 01 Svidník, SK;

(740) Gruber Dalibor, Ing., Košice, SK;

(210) 5097-2008

(220) 6.2.2008

9 (511) 35, 37, 41

(511) 35 - Pomoc pri riadení činnosti podnikov, obchodný manažment, komerčné informačné kancelárie, obchodné alebo podnikateľské informácie, reklama vo všetkých druhoch médií, vydávanie reklamných textov, organizovanie komerčných alebo reklamných výstav a veľtrhov, podpora predaja pre tretie osoby.

37 - Čistenie, dezinfekcia, deratizácia, prenájom čistiacich strojov, chemické čistenie, čistenie exteriérov a interiérov budov a dopravných prostriedkov, čistenie okien, upratovanie.

41 - Odborné školenia a vzdelávanie v oblasti čistenia a upratovania, organizovanie tréningov, súťaž, praktické ukážky čistiacich prác a upratovania, vydávanie textov s výnimkou reklamných.

(540)



CLEANING - KOMPLEXNÝ SYSTÉM ČISTENIA/UPRATOVANIA

(591) modrá, biela, červená, sivá, béžová

(731) Mgr. Marta Ivanová - Slovenský upratovací priemysel, Blagoevova 22, 851 04 Bratislava, SK;

(740) Šujanová Mária, Ing., Bratislava, SK;

(210) 5131-2008

(220) 14.2.2008

9 (511) 16, 35, 41

(511) 16 - Papier, kartón, lepenka a výrobky z týchto materiálov, ktoré nie sú zahrnuté v iných triedach; periodické a neperiodické publikácie; tlačoviny; reklamné tlačoviny; brožúry; letáky; lósy; tikety; plagáty; kalendáre; prospekty; fotografie; pohľadnice.

35 - Reklamná, inzertná a propagačná činnosť; online reklama na počítačovej komunikačnej sieti; rozhlasová a televízna reklama; vydávanie, aktualizovanie reklamných materiálov; zasielanie a rozširovanie reklamných materiálov (letáky, prospekty, tlačivá, vzorky) zákazníkom.

41 - Zábava, pobavenie; organizovanie a prevádzkovanie lotérií a stávkových hier; organizovanie lotérií a stávkových hier prostredníctvom internetu; organizovanie a prevádzkovanie spotrebiteľských lotérií; organizovanie a prevádzkovanie žrebových lotérií; organizovanie kurzových stávok; organizovanie kurzových stávok prostredníctvom internetu; organizovanie a prevádzkovanie doplnkových televíznych hier k lotériám; tvorba televíznych programov; organizovanie živých vystúpení; organizovanie zábavných a športových súťaží.

(540) ČIERNA ALEBO BIELA

- (731) TIPOS, národná loteriová spoločnosť, a. s., Brečtanova 1, 830 07 Bratislava, SK;
 (740) Litváková Edita, Ing., Bratislava, SK;

(210) 5132-2008

(220) 14.2.2008

9 (511) 7, 8, 9, 35, 39

(511) 7 - Práčky klasické i automatické; umývačky riadu; žmýkačky; elektromechanické kuchynské prístroje obsiahnuté v tejto triede, najmä stroje na spracovanie potravín, ako kuchynské roboty, šľahače a mixéry, miesiace stroje, elektrické nože, krájače a multikrájače, elektrické odšťavovače a lisy na ovocie, elektrické mlynčeky na kávu, elektrické mlynčeky na mäso, elektrické drviče na potraviny, elektrické vysávače a čističe kobercov, elektrické otvárače konzerv.

8 - Kulmy a ondulačné zariadenia; neelektrické otvárače konzerv.

9 - Elektrické prístroje a nástroje obsiahnuté v tejto triede; výpočtová technika - zariadenia na zber, prenos, spracovanie a uchovávanie dát a ich vzájomné kombinácie; počítače; notebooky; monitory; tlačiarne; periférne zariadenia k počítačom a príslušenstvo; videosystémy; prepájacie a predlžovacie káble; kancelárska technika - telefónne prístroje, faxy, kopírovacie zariadenia, kalkulátory; mobilné telefóny a príslušenstvo k nim; elektrické batérie; elektrické akumulátory; nabíjačky akumulátorov; fotografické prístroje a kamery; digitálne fotoaparáty vrátane pamäťových kariet; pamäťové médiá; pamäťové karty; rádioprijímače; rádioprijímače vrátane DAB prijímačov; rádiostanice - vysielačky, tunery; videotechnika; videoprojektory a dátové projektory; magnetofóny; diktafóny; gramofóny; CD prehrávače; hi-fi súpravy vrátane komponentov - reproduktory, mikrofóny, slúchadlá, meniče, zosilňovače, mikrosystémy a minisystémy na nahrávanie, prenos a reprodukciu zvuku a obrazu; rádiomagnetofóny; televízne prijímače vrátane antén, satelitov, diaľkových ovládačov; prenosné a osobné prijímače a prehrávače; rádiobudíky; autorádiá a autoreproduktory; osobné a mobilné navigačné prístroje; záznamové médiá - audiokazety, videokazety, DVD nosiče, kompaktné disky; zostavy domácich kín a jednotlivé komponenty zostáv domácich kín; hracie zariadenia fungujúce po pripojení na televízne prijímače; herné konzoly vrátane príslušenstva; SAT

a DVB-T prijímače; DVD prehrávače; DVD rekordéry; MP3 prehrávače; prístroje na záznam a reprodukciu zvuku a obrazu; meteorologické prístroje; babysittery (el. opatrovateľky).

35 - Marketing; prieskum a analýza trhu; sprostredkovanie obchodných záležitostí v odbore výroby, predaja a propagácie elektrospotrebičov a súvisiaceho tovaru; poradenstvo v otázkach organizovania obchodných činností; organizovanie komerčných výstav a veľtrhov; maloobchod s elektrospotrebičmi a súvisiacim tovarom a tovarmi uvedenými v triedach 7, 8, 9; maloobchodné služby siete maloobchodných a veľkoobchodných predajní s elektrospotrebičmi a súvisiacim tovarom a tovarmi uvedenými v triedach 7, 8, 9.

39 - Balenie tovaru a výrobkov; zásielková služba; preprava tovaru motorovými vozidlami.

(540)



- (731) ELEKTROSPED, a. s., Bajkalská 25, 827 18 Bratislava, SK;
 (740) Litváková Edita, Ing., Bratislava, SK;

(210) 5143-2008

(220) 15.2.2008

9 (511) 31

(511) 31 - Krmivo pre hydinu, krmivo pre prasatá, krmivo pre dobytok, krmivo pre zvieratá chované v domácnosti, rybia múčka na kŕmenie zvierat, cukrová trstina.

(540) CHEILJEDANG

- (731) CJ Corporation, 500, Namdaemunro 5-ga, Jung-gu, Seoul, KR;
 (740) PATENTSERVIS BRATISLAVA, a. s., Bratislava, SK;

(210) 5145-2008

(220) 19.2.2008

9 (511) 16, 25, 41

(511) 16 - Časopisy; grafiky; komiksy, knihy; lístky; plagáty; ročenky; tlačené časové plány a harmonogramy; tlačové znaky; obrazy; brožúry.

25 - Tričká; oblečenie.

41 - Divadelné predstavenie; organizovanie a vedenie konferencií; organizovanie kultúrnych alebo vzdelávacích výstav; poskytovanie počítačových hier online; prevádzkovanie karaoke; organizovanie a vedenie seminárov; organizovanie vedomostných a zábavných súťaží; tvorba videofilmov; titulky; rezervácia vstupeniek; vydávanie kníh; vzdelávanie; poskytovanie elektronických publikácií online.

(540) XAGNAM

- (731) Kočíš Ján, Ing., M. R. Štefánika 1696/12, 960 01 Zvolen, SK;
 (740) Klučík Stanislav, Modra, SK;

(210) 5152-2008

(220) 19.2.2008

9 (511) 29, 30

(511) 29 - Vývary a šťavy v kocke, polievky a šťavy v prášku, hovädzí vývar, polievky, bujón, prípravky na prípravu polievok; instantné jedlá a mrazené potraviny, predovšetkým obsahujúce mäso a/alebo ryby a/alebo hydinu a/alebo zverinu a/alebo ovocie a/alebo zeleninu; mlieko a mliečne výrobky.

30 - Korenie, korenacie prípravky, korenacie príchuťi, korenacie esencie, výťažky z korenia, bylinkové korenie, korenie vo forme korenacieho oleja, korenacie soli, korenacie omáčky, koreniny, koreninové príchuťi a koreninové prípravky, príchuťi a koreniny do polievok, šalátové koreniny, čierne korenie, obyčajná soľ, kečup, horčica, ocot, majonéza, omáčky, šalátové omáčky; instantné jedlá a mrazené potraviny, predovšetkým obsahujúce cestoviny a/alebo ryžu, ryžový pudíng.

(540)

(591) žltá, červená

(731) Lidl Stiftung & Co. KG, Stiftsbergstraße 1, 74167 Neckarsulm, DE;

(740) Čechvalová Dagmar, Bratislava, SK;

(210) 5161-2008

(220) 21.2.2008

9 (511) 2, 3, 21

(511) 2 - Ochranné prípravky proti hrdzi, farba na pneumatiky a nárazníky automobilových vozidiel.

3 - Prípravky na čistenie, leštenie, brúsenie a abrazívne prípravky; prípravky na čistenie áut a na starostlivosť o autá, penové čistiace prípravky na okná, čistiace prípravky na okná vo forme koncentrátu, aditíva do umývacích liniek čelných skiel a tesnení okien, pena na starostlivosť o pneumatiky ako čistiaci prípravok, čistiace prípravky na motory, prípravky na starostlivosť o motory, patriace do tejto triedy, prípravky na čistenie laku a prípravky na starostlivosť o lak, čistiace prípravky na čalúnenie, prípravky na odstraňovanie hmyzu, prípravky na čistenie ráfu kolesa, sprej na starostlivosť o gumoplasty (rubber-plastic), olejový sprej na silikón, sprej na kabínu (kokpit), odstraňovače hrdze.

21 - Špongie na umývanie, umývacie špongie na hmyz a špongie na okná z mikrovlákná; čistiace kefy; usne na leštenie, usne na čistiace účely (usne na autá); utierky na ručné čistenie, handry na čistenie skiel v aute a na čistenie kabíny (kokpitu), handry proti zahmlievaniu (clear view cloths).

(540) power shine

(731) Lidl Stiftung & Co. KG, Stiftsbergstraße 1, 74167 Neckarsulm, DE;

(740) Čechvalová Dagmar, Bratislava, SK;

(210) 5162-2008

(220) 21.2.2008

9 (511) 2, 3, 21

(511) 2 - Ochranné prípravky proti hrdzi, farba na pneumatiky a nárazníky automobilových vozidiel.

3 - Prípravky na čistenie, leštenie, brúsenie a abrazívne prípravky; prípravky na čistenie áut a na starostlivosť o autá, penové čistiace prípravky na okná, čistiace prípravky na okná vo forme koncentrátu, aditíva do umývacích liniek čelných skiel a tesnení okien, pena na starostlivosť o pneumatiky ako čistiaci prípravok, čistiace prípravky na motory, prípravky na starostlivosť o motory, patriace do tejto triedy, prípravky na čistenie laku a prípravky na starostlivosť o lak, čistiace prípravky na čalúnenie, prípravky na odstraňovanie hmyzu, prípravky na čistenie ráfu kolesa, sprej na starostlivosť o gumoplasty (rubber-plastic), olejový sprej na silikón, sprej na kabínu (kokpit), odstraňovače hrdze.

21 - Špongie na umývanie, umývacie špongie na hmyz a špongie na okná z mikrovlákná; čistiace kefy; usne na leštenie, usne na čistiace účely (usne na autá); utierky na ručné čistenie, handry na čistenie skiel v aute a na čistenie kabíny (kokpitu), handry proti zahmlievaniu (clear view cloths).

(540)

(591) čierna, sivá, červená, biela

(731) Lidl Stiftung & Co. KG, Stiftsbergstraße 1, 74167 Neckarsulm, DE;

(740) Čechvalová Dagmar, Bratislava, SK;

(210) 5182-2008

(220) 27.2.2008

9 (511) 9, 37

(511) 9 - Reprodukory.

37 - Inštalácia a opravy reproduktorov.

(540) T51-OF

(731) PERYMONT repro s. r. o., Kamanova 2643/4, 612 00 Brno, CZ;

(740) Hojčuš Peter, Ing., Bratislava, SK;

(210) 5183-2008

(220) 28.2.2008

9 (511) 29

(511) 29 - Syr.

(540)

(591) modrá, biela, červená, žltá, zelená, hnedá

(731) BONGRAIN S.A., 42 rue Rieuses, 78220 Viroflay, FR;

(740) Stavrovský Peter, JUDr., Bratislava, SK;

(210) 5184-2008

(220) 28.2.2008

9 (511) 29

(511) 29 - Syr.

(540)



(591) modrá, biela, červená, žltá, zelená, hnedá

(731) BONGRAIN S.A., 42 rue Rieussec, 78220 Viroflay, FR;

(740) Stavrovský Peter, JUDr., Bratislava, SK;

(210) 5190-2008

(220) 29.2.2008

9 (511) 16, 31, 41, 44

(511) 16 - Tlačoviny; obalové materiály z plastických hmôt, ktoré nie sú zahrnuté v iných triedach.

31 - Kombinované a minerálne krmivá pre všetky druhy zvierat.

41 - Vzdelávanie; zabezpečovanie výcvikov, kurzov a školení.

44 - Veterinárne služby.

(540) SanoGold

(731) Sano - Moderná výživa zvierat, s. r. o., Dlhé Dieľy I. 23/a, 841 04 Bratislava, SK;

(740) Juran Svetozár, JUDr., Bratislava, SK;

(210) 5203-2008

(220) 29.2.2008

9 (511) 30

(511) 30 - Cukrovinky, najmä žuvacia guma, žuvačky, cukríky a mäťové (vetrové) pepermintové cukríky.

(540) COLOURFUL CITRUS

(731) Wm. WRIGLEY Jr. Company, 410 North Michigan Avenue, Chicago, Illinois 60611, US;

(740) ROTT, RŮŽIČKA & GUTTMANN, v. o. s., Bratislava, SK;

(210) 5206-2008

(220) 3.3.2008

9 (511) 5

(511) 5 - Farmaceutické produkty, dermatologické produkty.

(540) TERBINAX

(731) BELUPO-Lijekovi i kozmetika d. d., Danica 5, 48000 Koprivnica, HR;

(740) Holoubková Mária, Ing., Bratislava, SK;

(210) 5212-2008

(220) 5.3.2008

9 (511) 9, 16, 35, 38, 41

(511) 9 - Informácie, dáta a databázy na elektronických, magnetických a optických nosičoch všetkých druhov a v elektronických, dátových, informačných a telekomunikačných sieťach všetkých druhov, multimediálne aplikácie, najmä elektronické informačné katalógy, časopisy a periodiká, knihy v elektronickej podobe, nahrané zvukové a zvukovo-obrazové a obrazové záznamy, vrátane softvéru na CD a DVD diskoch a magnetických nosičoch, softvér pre počítače.

16 - Tlačoviny všetkých druhov, najmä periodické a neperiodické publikácie na papierových nosičoch, napríklad časopisy, noviny, prospekty, plagáty, dáta a databázy na papierových nosičoch, kalendáre, fotografie, pohľadnice, samolepky, knihárske výrobky, informačné a propagačné výrobky z papiera vrátane dekoračných predmetov z papiera patriace do tejto triedy, obalový materiál z papiera a baliace fólie z plastu, papierové a plastové vrecká a tašky, kancelárske potreby (s výnimkou nábytku).

35 - Sprostredkovateľské služby v oblasti obchodu a pomoc pri riadení obchodnej činnosti, sprostredkovanie obchodných kontaktov, reklamná a propagačná činnosť, poskytovanie obchodných informačných produktov, napr. multimediálnych informácií na reklamné a obchodné účely vrátane ich vyhľadávania, inzertná a propagačná činnosť vrátane online inzercie a prezentácie užívateľov v počítačovej sieti internet, obchodné využitie siete internet v oblasti vyhľadávacích služieb a e-businessu, vydávanie reklamných a/alebo náborových textov, propagačných a inzertných tlačovín, rozširovanie reklamných a/alebo inzertných materiálov, obchodný prieskum a analýza trhu, marketing, organizácia reklamných a obchodných predvádzacích akcií výrobkov a služieb, vrátane obchodných výstav a ich sprievodných akcií, napr. komerčných módných prehliadok, distribúcia tovarov a tlačovín na reklamné účely, obchodné zastúpenie tuzemských a zahraničných firiem, obchodný a podnikateľský informačný servis, obchodné poradenské a konzultačné služby.

38 - Šírenie elektronických informácií, správ textových, zvukových a zvukovo-obrazových, napr. elektronických časopisov, kníh a diel prostredníctvom počítačovej siete internet a satelitov, výmena elektronických správ a informácií, služby zabezpečujúce audiovizuálnu komunikáciu prostredníctvom informačných a telekomunikačných sietí, napr. počítačovej siete internet a satelitov, šírenie audiovizuálnych diel, správ a informácií, ankiet a súťaží, odborná informačná a poradenská činnosť v daných odboroch.

41 - Nakladateľstvo a vydavateľstvo periodických a neperiodických publikácií, najmä spoločenských, zábavných, vzdelávacích a odborných časopisov, a to tlačených na papierových nosičoch i v elektronickej podobe, vrátane textových, zvukových a zvukovo-obrazových správ a informácií na elektronických, magnetických a optických nosičoch všetkých druhov, edičná a publikačná činnosť vrátane nahrávania zvukových a zvukovo-obrazových nosičov a programov pre rozhlasové a tele-

vízne vysielanie, požičovanie publikácií a nahraných zvukových a zvukovo-obrazových nosičov, produkčná a agentúrna činnosť v oblasti zábavy, vzdelávania, kultúry a športu vrátane usporadúvania zábavných a vzdelávacích súťaží a akcií, hobby súťaží, záujmových klubov, stretnutí a prednášok vrátane akcií na podporu zdravého životného štýlu a spoločenského uplatnenia a aktivity záujmových skupín, kultúrnych a/alebo vzdelávacích výstav, informačné, konzultačné, poradenské a obstarávateľské služby v odbore nakladateľskej a vydavateľskej činnosti, produkčná a agentúrna činnosť v oblasti zábavy, kultúry, vzdelávania, záujmovej činnosti a spoločenských aktivít.

(540)



(591) červená, biela, žltá, čierna

(731) BAUER MEDIA SK v.o.s., Panónska cesta 7, 851 04 Bratislava, SK;

(740) Hojčuš Peter, Ing., Bratislava, SK;

(210) 5214-2008

(220) 5.3.2008

9 (511) 9, 16, 35, 38, 41

(511) 9 - Informácie, dáta a databázy na elektronických, magnetických a optických nosičoch všetkých druhov a v elektronických, dátových, informačných a telekomunikačných sieťach všetkých druhov, multimediálne aplikácie, najmä elektronické informačné katalógy, časopisy a periodiká, knihy v elektronickej podobe, nahrané zvukové a zvukovo-obrazové a obrazové záznamy vrátane softvéru na CD a DVD diskoch a magnetických nosičoch, softvér pre počítače.

16 - Tlačoviny všetkých druhov, najmä periodické a neperiodické publikácie na papierových nosičoch, napríklad časopisy, noviny, knihy, prospekty, plagáty, dáta a databázy na papierových nosičoch, kalendáre, fotografie, pohľadnice, samolepky, knihárske výrobky, informačné a propagačné výrobky z papiera vrátane dekoračných predmetov z papiera patriace do tejto triedy, obalový materiál z papiera a baliace fólie z plastu, papierové a plastové vrecká a tašky, kancelárske potreby (s výnimkou nábytku).

35 - Sprostredkovateľské služby v oblasti obchodu a pomoc pri riadení obchodnej činnosti, sprostredkovanie obchodných kontaktov, reklamná a propagačná činnosť, poskytovanie obchodných informačných produktov, napr. multimediálnych informácií na reklamné a obchodné účely vrátane ich vyhľadávania, inzertná a propagačná činnosť vrátane online inzercie a prezentácie užívateľov v počítačovej sieti internet, obchodné využitie siete internet v oblasti vyhľadávacích služieb a e-businessu, vydávanie reklamných a/alebo náborových textov, propagačných a inzertných tlačovín, rozširovanie reklamných a/alebo inzertných materiálov, obchodný prieskum a analýza trhu, marketing, organizácia reklamných a obchodných predvážiacich akcií výrobkov a služieb vrátane obchodných výstav a ich sprievodných akcií,

napr. komerčných módnych prehliadok, distribúcia tovarov a tlačovín na reklamné účely, obchodné zastúpenie tuzemských a zahraničných firiem, obchodný a podnikateľský informačný servis, obchodné poradenské a konzultačné služby.

38 - Šírenie elektronických informácií, správ textových, zvukových a zvukovo-obrazových, napr. elektronických časopisov, kníh a diel prostredníctvom počítačovej siete internet a satelitov, výmena elektronických správ a informácií, služby zabezpečujúce audiovizuálnu komunikáciu prostredníctvom informačných a telekomunikačných sietí, napr. počítačovej siete internet a satelitov, šírenie audiovizuálnych diel, správ a informácií, ankiet a súťaží, odborná informačná a poradenská činnosť v daných odboroch.

41 - Nakladateľstvo a vydavateľstvo periodických a neperiodických publikácií, najmä spoločenských, zábavných, vzdelávacích a odborných časopisov, a to tlačných na papierových nosičoch i v elektronickej podobe vrátane textových, zvukových a zvukovo-obrazových správ a informácií na elektronických, magnetických a optických nosičoch všetkých druhov, edičná a publikačná činnosť vrátane nahrávania zvukových a zvukovo-obrazových nosičov a programov pre rozhlasové a televízne vysielanie, požičovanie publikácií a nahraných zvukových a zvukovo-obrazových nosičov, produkčná a agentúrna činnosť v oblasti zábavy, vzdelávania, kultúry a športu vrátane usporadúvania zábavných a vzdelávacích súťaží a akcií, hobby súťaží, záujmových klubov, stretnutí a prednášok vrátane akcií na podporu zdravého životného štýlu a spoločenského uplatnenia a aktivity záujmových skupín, kultúrnych a/alebo vzdelávacích výstav, informačné, konzultačné, poradenské a obstarávateľské služby v odbore nakladateľskej a vydavateľskej činnosti, produkčná a agentúrna činnosť v oblasti zábavy, kultúry, vzdelávania, záujmovej činnosti a spoločenských aktivít.

(540)



(591) červená, bledočervená, biela, čierna

(731) BAUER MEDIA SK v.o.s., Panónska cesta 7, 851 04 Bratislava, SK;

(740) Hojčuš Peter, Ing., Bratislava, SK;

(210) 5216-2008

(220) 5.3.2008

9 (511) 9, 16, 35, 38, 41

(511) 9 - Informácie, dáta a databázy na elektronických, magnetických a optických nosičoch všetkých druhov a v elektronických, dátových, informačných a telekomunikačných sieťach všetkých druhov, multimediálne aplikácie, najmä elektronické informačné katalógy, časopisy a periodiká, knihy v elektronickej podobe, nahrané zvukové a zvukovo-obrazové a obrazové záznamy vrátane softvéru na CD a DVD diskoch a magnetických nosičoch, softvér pre počítače.

16 - Tlačoviny všetkých druhov, najmä periodické a neperiodické publikácie na papierových nosičoch, napríklad časopisy, noviny, knihy, prospekty, plagáty, dáta a databázy na papierových nosičoch, kalendáre, fotografie, pohľadnice, samolepky, knihárske výrobky, informačné a propagačné výrobky z papiera vrátane dekoratívnych predmetov z papiera patriace do tejto triedy, obalový materiál z papiera a baliace fólie z plastu, papierové a plastové vrecká a tašky, kancelárske potreby (s výnimkou nábytku).

35 - Sprostredkovateľské služby v oblasti obchodu a pomoc pri riadení obchodnej činnosti, sprostredkovanie obchodných kontaktov, reklamná a propagačná činnosť, poskytovanie obchodných informačných produktov, napr. multimediálnych informácií na reklamné a obchodné účely vrátane ich vyhľadávania, inzertná a propagačná činnosť vrátane online inzercie a prezentácie užívateľov v počítačovej sieti internet, obchodné využitie siete internet v oblasti vyhľadávacích služieb a e-businessu, vydávanie reklamných a/alebo náborových textov, propagačných a inzertných tlačovín, rozširovanie reklamných a/alebo inzertných materiálov, obchodný prieskum a analýza trhu, marketing, organizácia reklamných a obchodných predvádzacích akcií výrobkov a služieb vrátane obchodných výstav a ich sprievodných akcií, napr. komerčných módných prehliadok, distribúcia tovarov a tlačovín na reklamné účely, obchodné zastúpenie tuzemských a zahraničných firiem, obchodný a podnikateľský informačný servis, obchodné poradenské a konzultačné služby.

38 - Šírenie elektronických informácií, správ textových, zvukových a zvukovo-obrazových, napr. elektronických časopisov, kníh a diel prostredníctvom počítačovej siete internet a satelitov, výmena elektronických správ a informácií, služby zabezpečujúce audiovizuálnu komunikáciu prostredníctvom informačných a telekomunikačných sietí, napr. počítačovej siete internet a satelitov, šírenie audiovizuálnych diel, správ a informácií, ankiet a súťaží, odborná informačná a poradenská činnosť v daných odboroch.

41 - Nakladateľstvo a vydavateľstvo periodických a neperiodických publikácií, najmä spoločenských, zábavných, vzdelávacích a odborných časopisov, a to tlačených na papierových nosičoch i v elektronickej podobe vrátane textových, zvukových a zvukovo-obrazových správ a informácií na elektronických, magnetických a optických nosičoch všetkých druhov, edičná a publikačná činnosť vrátane nahrávania zvukových a zvukovo-obrazových nosičov a programov pre rozhlasové a televízne vysielačie, požívanie publikácií a nahraných zvukových a zvukovo-obrazových nosičov, produkčná a agentúrna činnosť v oblasti zábavy, vzdelávania, kultúry a športu vrátane usporadúvania zábavných a vzdelávacích súťaží a akcií, hobby súťaží, záujmových klubov, stretnutí a prednášok vrátane akcií na podporu zdravého životného štýlu a spoločenského uplatnenia a aktivity záujmových skupín, kultúrnych a/alebo vzdelávacích výstav, informačné, konzultačné, poradenské a obstarávateľské služby v odbore nakladateľskej a vydavateľskej činnosti, produkčná a agentúrna činnosť v oblasti zábavy, kultúry, vzdelávania, záujmovej činnosti a spoločenských aktivít.

(540)



(591) červená, biela, zelená

(731) BAUER MEDIA SK v.o.s., Panónska cesta 7, 851 04 Bratislava, SK;

(740) Hojčuš Peter, Ing., Bratislava, SK;

(210) 5217-2008

(220) 5.3.2008

9 (511) 9, 16, 35, 38, 41

(511) 9 - Informácie, dáta a databázy na elektronických, magnetických a optických nosičoch všetkých druhov a v elektronických, dátových, informačných a telekomunikačných sieťach všetkých druhov, multimediálne aplikácie, najmä elektronické informačné katalógy, časopisy a periodiká, knihy v elektronickej podobe, nahrané zvukové a zvukovo-obrazové a obrazové záznamy vrátane softvéru na CD a DVD diskoch a magnetických nosičoch, softvér pre počítače.

16 - Tlačoviny všetkých druhov, najmä periodické a neperiodické publikácie na papierových nosičoch, napríklad časopisy, noviny, knihy, prospekty, plagáty, dáta a databázy na papierových nosičoch, kalendáre, fotografie, pohľadnice, samolepky, knihárske výrobky, informačné a propagačné výrobky z papiera vrátane dekoratívnych predmetov z papiera patriace do tejto triedy, obalový materiál z papiera a baliace fólie z plastu, papierové a plastové vrecká a tašky, kancelárske potreby (s výnimkou nábytku).

35 - Sprostredkovateľské služby v oblasti obchodu a pomoc pri riadení obchodnej činnosti, sprostredkovanie obchodných kontaktov, reklamná a propagačná činnosť, poskytovanie obchodných informačných produktov, napr. multimediálnych informácií na reklamné a obchodné účely vrátane ich vyhľadávania, inzertná a propagačná činnosť vrátane online inzercie a prezentácie užívateľov v počítačovej sieti internet, obchodné využitie siete internet v oblasti vyhľadávacích služieb a e-businessu, vydávanie reklamných a/alebo náborových textov, propagačných a inzertných tlačovín, rozširovanie reklamných a/alebo inzertných materiálov, obchodný prieskum a analýza trhu, marketing, organizácia reklamných a obchodných predvádzacích akcií výrobkov a služieb vrátane obchodných výstav a ich sprievodných akcií, napr. komerčných módných prehliadok, distribúcia tovarov a tlačovín na reklamné účely, obchodné zastúpenie tuzemských a zahraničných firiem, obchodný a podnikateľský informačný servis, obchodné poradenské a konzultačné služby.

38 - Šírenie elektronických informácií, správ textových, zvukových a zvukovo-obrazových, napr. elektronických časopisov, kníh a diel prostredníctvom počítačovej siete internet a satelitov, výmena elektronických správ a informácií, služby zabezpečujúce audiovizuálnu komunikáciu prostredníctvom informačných a telekomunikačných sietí, napr. počítačovej siete internet a satelitov,

šírenie audiovizuálnych diel, správ a informácií, ankiet a súťaží, odborná informačná a poradenská činnosť v daných odboroch.

41 - Nakladateľstvo a vydavateľstvo periodických a neperiodických publikácií, najmä spoločenských, zábavných, vzdelávacích a odborných časopisov, a to tlačných na papierových nosičoch i v elektronickej podobe vrátane textových, zvukových a zvukovo-obrazových správ a informácií na elektronických, magnetických a optických nosičoch všetkých druhov, edičná a publikačná činnosť vrátane nahrávania zvukových a zvukovo-obrazových nosičov a programov pre rozhlasové a televízne vysielanie, požičiavanie publikácií a nahraných zvukových a zvukovo-obrazových nosičov, produkčná a agentúrna činnosť v oblasti zábavy, vzdelávania, kultúry a športu vrátane usporadúvania zábavných a vzdelávacích súťaží a akcií, hobby súťaží, záujmových klubov, stretnutí a prednášok vrátane akcií na podporu zdravého životného štýlu a spoločenského uplatnenia a aktivity záujmových skupín, kultúrnych a/alebo vzdelávacích výstav, informačné, konzultačné, poradenské a obstaráateľské služby v odbore nakladateľskej a vydavateľskej činnosti, produkčná a agentúrna činnosť v oblasti zábavy, kultúry, vzdelávania, záujmovej činnosti a spoločenských aktivít.

(540)



(591) modrá, žltá

(731) BAUER MEDIA SK v.o.s., Panónska cesta 7, 851 04 Bratislava, SK;

(740) Hojčuš Peter, Ing., Bratislava, SK;

(210) 5218-2008

(220) 6.3.2008

9 (511) 35, 41

(511) 35 - Konzultačné služby a poradenstvo v oblasti personalistiky a personálneho manažmentu, obchodné alebo podnikateľské poradenstvo, výber osôb pomocou psychologických testov, prieskum a analýza trhu, marketing, obchodné sprostredkovanie vzdelávania.

41 - Vzdelávanie, organizovanie a vedenie kurzov, školení, seminárov, konferencií, kongresov, organizovanie vzdelávacích výstav, pomoc pri výbere povolania (poradenstvo v oblasti vzdelávania).

(540) SKILLSHUNTING

**Ako získať obchodníka alebo
Ako predat' nepredajné**

(731) Polašková Jelena, Ing., Rastislavova 39, 040 01 Košice, SK; Cecková Jarmila, Mgr., Červenej Armády 1060/13, 038 53 Turany, SK;

(740) Dolanská Elena, RNDr., Bratislava, SK;

(210) 5221-2008

(220) 6.3.2008

9 (511) 16, 35, 39, 41, 43, 44

(511) 16 - Papier, lepenka, výrobky z papiera a z lepenky, ktoré nie sú zahrnuté v iných triedach, tlačoviny, knihy, ročenky, publikácie, komiksy, spevníky, magazíny, letáky, noviny, albumy, periodiká, časopisy, katalógy, manuály, mapy, prospekty, plagáty, papiernický tovar, štítky, kancelárske potreby s výnimkou nábytku, nástroje na kreslenie a maľovanie, písacie potreby, inštruktážne a vyučovacie materiály, vyučovacie pomôcky s výnimkou prístrojov a zariadení, knižné väzby, záložky do kníh, kresby, maľby, fotografie, pečiatky, obrazy, kalendáre, perá, ceruzky, značkovacie ceruzky, farby ako školské pomôcky, štetce, značkovače, darčekové balenia tovarov patriace do tejto triedy, menovky na darčeky, hodvábný papier na balenie darčiekov, škatule na darčeky ako tovary patriace do tejto triedy, baliaci papier, poznámkové bloky, papierové obrúsky a ostatný dekoratívny papierový tovar, papierový tovar a papierové dekorácie na spoločenské zábavy, papierové obrusy a prikrývky na stôl, papierové podložky pod riad, papierové stužky a vľajky na spoločenské zábavy, predtlačé a vzorky na vyšívanie, dekoratívne obtačky, pravítka, gumené, blahoželania, štítky a nálepky, papierové značky, transparenty, náhradné diely a príslušenstvo k všetkým uvedeným druhom výrobkov, všetko uvedené patriace do tejto triedy.

35 - Administratívna správa hotelov, reklama, reklamná činnosť, online reklama na počítačovej komunikačnej sieti, komerčné informačné kancelárie, prenájom reklamných plôch a priestorov, poradenstvo a pomoc pri riadení obchodných aktivít, obchodné alebo podnikateľské informácie, organizovanie komerčných alebo reklamných výstav a veľtrhov, organizovanie výstav na obchodné a reklamné účely, organizovanie výstav na komerčné alebo reklamné účely, predvádzanie (služby modeliek) na reklamné účely a podporu predaja, predvádzanie tovaru, spracovanie textov, prepisovanie, písanie na stroji, návrh a úprava reklamných materiálov, rozširovanie reklamných materiálov (letáky, prospekty, tlačivá) zákazníkom, vydávanie a aktualizovanie reklamných materiálov, vydávanie reklamných alebo náborových textov, uverejňovanie reklamných textov, rozširovanie reklamných alebo inzertných oznamov, marketingové štúdie, prieskum trhu a verejnej mienky, prieskum vzťahov s verejnosťou, vedenie kartoték v počítači, zbieranie a zoradovanie údajov do počítačových databáz, vyhľadávanie informácií v počítačových súboroch pre zákazníkov, poskytovanie uvedených služieb prostredníctvom komunikačných médií, elektronickej pošty, SMS správ, počítačových sietí a internetu.

39 - Dovoz, osobná doprava, automobilová, autobusová, lodná, vzdušná doprava, sprostredkovanie automobilovej, autobusovej, lodnej, vzdušnej a železničnej dopravy, informácie o doprave a preprave, rezervácia dopravy, organizovanie exkurzií, ciest a výletov, poskytovanie pomoci pri doprave, rezervácia miestieniek, služby v doprave

a v preprave, sprevádzanie turistov, sprostredkovanie prepravy, sprostredkovanie prenájmu lodí, vozidiel a iných dopravných prostriedkov, turistické prehliadky, služby pri zaobstarávaní víz, služby poskytované výletnými loďami, služby cestovnej kancelárie v oblasti dopravy a prepravy, poskytovanie uvedených služieb prostredníctvom komunikačných médií, elektronickej pošty, SMS správ, počítačových sietí a internetu.

41 - Športová a kultúrna činnosť, služby fitnesscentra, vydavateľská činnosť s výnimkou vydávania reklamných a náborových textov; vzdelávanie, vyučovanie, zabezpečovanie výcvikov, kurzov a školení, informácie o výcvikoch, kurzoch a školeniach, pedagogické informácie, skúšanie a preskúšavanie ako pedagogická činnosť, ukážky praktických cvičení, organizácia a vedenie dielní na výučbu, organizovanie a vedenie konferencií, seminárov, kolokvií a kongresov, organizovanie kultúrnych alebo vzdelávacích výstav, zábava, obveselenie, služby, ktorých zámerom je pobavenie, rozptýlenie alebo rekreácia osôb, informácie o možnostiach zábavy, služby v oblasti estrád, zábavy, hier a kultúrnych podujatí, organizovanie lotérií, plesov, športových súťaží, živých vystúpení, organizovanie zábavných súťaží, služby zamerané na rekreáciu osôb (rekreačné služby), výchovno-zábavné klubové služby, poskytovanie uvedených služieb prostredníctvom komunikačných médií, elektronickej pošty, SMS správ, počítačových sietí a internetu.

43 - Reštauračné a kaviarské služby, prevádzka reštaurácií a kaviarní, služby ponúkané osobami alebo podnikmi, ktorých cieľom je príprava potravín alebo nápojov na konzumáciu, ako aj služby ponúkajúce ubytovanie, nocľah, prístrešok v hoteli, penzióny alebo iné zariadenia zabezpečujúce dočasné ubytovanie, prechodné ubytovanie, bufety (rýchle občerstvenie), jedálne a závodné jedálne, hotelierske služby, služby barov, poskytovanie hotelového ubytovania, služby motelov, penziónov, prenájom prechodného ubytovania, rezervácia penziónov a hotelov, služby cestovnej kancelárie v oblasti prechodného ubytovania a stravovania, poskytovanie uvedených služieb prostredníctvom komunikačných médií, elektronickej pošty, SMS správ, počítačových sietí a internetu.

44 - Fyzioterapia, kadernícke salóny, parné kúpele, lekárske služby, manikúra, masáže, ošetrovateľské služby, salóny krásy, služby saun, služby solárií, starostlivosť o čistotu zvierat chovaných v domácnosti, služby termálnych kúpeľov, tetovanie, verejné kúpele, veterinárna pomoc, služby vizážistov, zdravotnícka starostlivosť, zotavovne, lekárske služby, starostlivosť o hygienu a krásu ľudí alebo zvierat, poskytovanie uvedených služieb prostredníctvom komunikačných médií, elektronickej pošty, SMS správ, počítačových sietí a internetu.

(540)



(591) zelená

(731) A.V. PLUS s. r. o., Čapajevova 29, 080 01 Prešov, SK;

(740) Blaško Rastislav, Mgr., Senec, SK;

(210) 5222-2008

(220) 6.3.2008

9 (511) 25, 35, 41

(511) 25 - Odevy, obuv a pokrývky hlavy, konfekcia, oblečenie, bielizeň, detská obuv, bundy, boa, body, cyklistické oblečenie, čelenky, čiapky, chrániče uší ako pokrývka hlavy, detská výbavička, goliere, kabáty, kapucne, klobúky, kombiné, kombinézy ako oblečenie, korzety, kostýmy, obleky, košele, kožušiny ako oblečenie, krátke kabátiky, peleríny, krátke nohavice jazdecké alebo spodné, kravaty, kúpacie plášte, manžety ako časti odevov, náprsenky, nohavice, opasky, pančuchy, pančuchové nohavice, papuče, plášte, plavky, plážová obuv, plážové oblečenie, obuv a plášte na kúpanie, pleteniny ako oblečenie, oblečenie z imitácie kože, podprsenky, pokrývky hlavy, ponožky, pracovné plášte, pulóvre, pyžamá, rukavice, saká, spodničky, sukne, šály, šaty, šatky, šerpy, tielka, potníky, trička, vesty, uniformy, vrchné ošatenie, zástery, závoje, zvrchníky, župany, gymnastické dresy, šilty na pokrývky hlavy, športová obuv.

35 - Maloobchodné a/alebo veľkoobchodné služby s textilom, odevmi, obuvou, textilnými výrobkami, galantériou, kožušinami, ozdobami a doplnkami pre textil, služby supermarketov a hypermarketov, zhromažďovanie rozličných výrobkov, najmä uvedených tovarov, pre tretie osoby (okrem dopravy) s cieľom umožniť zákazníkovi, aby si mohli tieto výrobky pohodlne prehliadať a nakupovať, a to prostredníctvom maloobchodných predajní, veľkoobchodných predajní, prostredníctvom katalógového predaja alebo elektronickými prostriedkami, prostredníctvom webových stránok alebo prostredníctvom telenákupu, kancelárie zaoberajúce sa dovozom a vývozom, reklama, online reklama na počítačovej komunikačnej sieti, vydávanie a aktualizovanie reklamných alebo náborových materiálov, obchodný manažment a riadenie, pomoc pri riadení obchodnej činnosti, obchodný manažment v oblasti umenia a modelingu, personálne poradenstvo, predovšetkým personálne poradenstvo pre modelky a modelov, modeling - sprostredkovanie práce pre modelky a modelov, výber osôb pomocou psychologických testov, marketingové štúdie, prieskum trhu, vedenie kartoték v počítači, vyhľadávanie informácií v počítačových súboroch pre zákazníkov, organizovanie komerčných alebo reklamných výstav a veľtrhov, predvádzanie, služby modeliek (fotomodeliek a manekýnok) a modelov (fotomodelov a manekýnov) na reklamné účely a podporu predaja, podpora predaja pre tretie osoby, administratívne spracovanie obchodných objednávok, obchodné rady a informácie spotrebiteľom, poskytovanie uvedených služieb prostredníctvom komunikačných médií, elektronickej pošty, SMS správ, počítačových sietí a internetu.

41 - Organizovanie módnych prehliadok, plesov, športových súťaží, súťaží krásy, živých vystúpení, kastingov, večierkov, umelecké módné agentúry, umelecké modelingové agentúry, filmová

a fotografická tvorba, manažérske služby pri organizovaní predstavení módnych prehliadok, služby v oblasti estrád, zábavy, kultúrnych a hudobných podujatí, školenia, výcvik, vzdelávanie, služby na verejnú prezentáciu umeleckých a literárnych diel s kultúrnym alebo vzdelávacím s cieľom, vydávanie kníh, časopisov, periodík, vydávanie textov s výnimkou reklamných alebo náborových, informácie o vzdelávaní a možnostiach zábavy, rekreácie a rozptýlenia, organizovanie a vedenie kongresov, konferencií, seminárov, organizovanie kultúrnych alebo vzdelávacích výstav, zverejňovanie textov iných ako reklamných, knižnice, výroba rozhlasových alebo televíznych programov, zábava, pobavenie, obveselenie, zábavné parky, nočné kluby, rezervácia vstupeniek, poskytovanie uvedených služieb prostredníctvom komunikačných médií, elektronickej pošty, SMS správ, počítačových sietí a internetu.

(540)

Mercedes Collection

(731) Motor-Car Bratislava, spol. s r. o., Tuhovská 5, 831 07 Bratislava, SK;

(740) Porubčan Róbert, Ing., Ivanka pri Dunaji, SK;

(210) 5223-2008

(220) 6.3.2008

9 (511) 16, 35, 39, 41, 43, 44

(511) 16 - Papier, lepenka, výrobky z papiera a z lepenky, ktoré nie sú zahrnuté v iných triedach, tlačoviny, knihy, ročenky, publikácie, komiksy, spevníky, magazíny, letáky, noviny, albumy, periodiká, časopisy, katalógy, manuály, mapy, prospekty, plagáty, papiernický tovar, štítky, kancelárske potreby s výnimkou nábytku, nástroje na kreslenie a maľovanie, písacie potreby, inštruktážne a vyučovacie materiály, vyučovacie pomôcky s výnimkou prístrojov a zariadení, knižné väzby, záložky do kníh, kresby, maľby, fotografie, pečiatky, obrazy, kalendáre, perá, ceruzky, značkovačie ceruzky, farby ako školské pomôcky, štetce, značkovače, darčkové balenia tovarov patriace do tejto triedy, menovky na darčeky, hodvábný papier na balenie darčkov, škatule na darčeky ako tovary patriace do tejto triedy, baliaci papier, poznámkové bloky, papierové obrúsky a ostatný dekoratívny papierový tovar, papierový tovar a papierové dekorácie na spoločenské zábavy, papierové obrusy a prikrývky na stôl, papierové podložky pod riad, papierové stužky a vložky na spoločenské zábavy, predtlačé a vzorky na vyšívanie, dekoratívne obtlačky, pravítka, gummy, blahoželaná, štítky a nálepky, papierové značky, transparenty, náhradné diely a príslušenstvo k všetkým uvedeným druhom výrobkov, všetko uvedené patriace do tejto triedy.

35 - Administratívna správa hotelov, reklama, reklamná činnosť, online reklama na počítačovej komunikačnej sieti, komerčné informačné kancelárie, prenájom reklamných plôch a priestorov, poradenstvo a pomoc pri riadení obchodných aktivít, obchodné alebo podnikateľské informácie, organizovanie komerčných alebo reklamných výstav a veľtrhov, organizovanie výstav na obchodné a reklamné účely, organizovanie výstav na komerčné

alebo reklamné účely, predvádzanie (služby modeliek) na reklamné účely a podporu predaja, predvádzanie tovaru, spracovanie textov, kopírovanie alebo rozmnožovanie dokumentov, prepisovanie, písanie na stroji, návrh a úprava reklamných materiálov, rozširovanie reklamných materiálov (letáky, prospekty, tlačivá) zákaznikom, vydávanie a aktualizovanie reklamných materiálov, vydávanie reklamných alebo náborových textov, uverejňovanie reklamných textov, rozširovanie reklamných alebo inzertných oznamov, marketingové štúdie, prieskum trhu a verejnej mienky, prieskum vzťahov s verejnosťou, vedenie kartoték v počítači, zbieranie a zoraďovanie údajov do počítačových databáz, vyhľadávanie informácií v počítačových súboroch pre zákazníkov, poskytovanie uvedených služieb prostredníctvom komunikačných médií, elektronickej pošty, SMS správ, počítačových sietí a internetu.

39 - Dovozy, osobná doprava, automobilová, autobusová, lodná, vzdušná doprava, sprostredkovanie automobilovej, autobusovej, lodnej, vzdušnej a železničnej dopravy, informácie o doprave a preprave, rezervácia dopravy, organizovanie exkurzií, ciest a výletov, poskytovanie pomoci pri doprave, rezervácia miesteniek, služby v doprave a v preprave, sprevádzanie turistov, sprostredkovanie prepravy, sprostredkovanie prenájmu lodí, vozidiel a iných dopravných prostriedkov, turistické prehliadky, služby pri zaobstarávaní víz, služby poskytované výletnými loďami, služby cestovnej kancelárie v oblasti dopravy a prepravy, poskytovanie uvedených služieb prostredníctvom komunikačných médií, elektronickej pošty, SMS správ, počítačových sietí a internetu.

41 - Športová a kultúrna činnosť, služby fitnesscentra, vydavateľská činnosť s výnimkou vydávania reklamných a náborových textov; vzdelávanie, vyučovanie, zabezpečovanie výcvikov, kurzov a školení, informácie o výcvikoch, kurzoch a školeniach, pedagogické informácie, skúšanie a preskúšavanie ako pedagogická činnosť, ukážky praktických cvičení, organizácia a vedenie dielní na výučbu, organizovanie a vedenie konferencií, seminárov, kolokvií a kongresov, organizovanie kultúrnych alebo vzdelávacích výstav, zábava, obveselenie, služby, ktorých zámerom je pobavenie, rozptýlenie alebo rekreácia osôb, informácie o možnostiach zábavy, služby v oblasti estrád, zábavy, hier a kultúrnych podujatí, organizovanie lotérií, plesov, športových súťaží, živých vystúpení, organizovanie zábavných súťaží, služby zamerané na rekreáciu osôb (rekreačné služby), výchovno-zábavné klubové služby, poskytovanie uvedených služieb prostredníctvom komunikačných médií, elektronickej pošty, SMS správ, počítačových sietí a internetu.

43 - Reštauračné a kaviarské služby, prevádzka reštaurácií a kaviarní, služby ponúkané osobami alebo podnikmi, ktorých cieľom je príprava potravín alebo nápojov na konzumáciu, ako aj služby ponúkajúce ubytovanie, nocľah, prístrešok v hoteli, penzióne alebo iné zariadenia zabezpečujúce dočasné ubytovanie, prechodné ubytovanie, bufety (rýchle občerstvenie), jedálne a závodné jedálne, hotelierske služby, služby barov, poskytovanie hotelového ubytovania, služby motelov, penziónov, prenájom prechodného ubyto-

vania, rezervácia penziónov a hotelov, služby cestovnej kancelárie v oblasti prechodného ubytovania a stravovania, poskytovanie uvedených služieb prostredníctvom komunikačných médií, elektronickej pošty, SMS správ, počítačových sietí a internetu.

44 - Fyzioterapia, kadernícke salóny, parné kúpele, lekárske služby, manikúra, masáže, ošetrovateľské služby, salóny krásy, služby sún, služby solárií, starostlivosť o čistotu zvierat chovaných v domácnosti, služby termálnych kúpeľov, tetovanie, verejné kúpele, veterinárna pomoc, služby vizážistov, zdravotnícka starostlivosť, zotavovne, lekárske služby, starostlivosť o hygienu a krásu ľudí alebo zvierat, poskytovanie uvedených služieb prostredníctvom komunikačných médií, elektronickej pošty, SMS správ, počítačových sietí a internetu.

(540) **BOROVICA**

(731) A.V. PLUS s. r. o., Čapajevova 29, 080 01 Prešov, SK;

(740) Blaško Rastislav, Mgr., Senec, SK;

(210) **5224-2008**

(220) 6.3.2008

9 (511) **35, 36, 37**

(511) 35 - Reklamná, inzertná a propagačná činnosť; reklama (online) v počítačovej komunikačnej sieti; vydávanie, aktualizovanie a rozširovanie reklamných materiálov a oznamov zákazníkom; prenájom reklamných plôch; rozhlasová a televízna reklama; rozširovanie reklamných alebo inzertných oznamov; organizovanie zábavných, kultúrnych a spoločenských podujatí na reklamné a obchodné účely; sprostredkovanie reklamy; obchodné sprostredkovanie služieb uvedených v triede 36; obchodné sprostredkovanie služieb uvedených v triede 37.

36 - Služby v oblasti financovania, peňažníctva a nehnuteľností; správa nehnuteľností; finančné poradenstvo; prenájom izieb; finančné konzultačné služby; inkasovanie nájomného; vedenie nájomných domov; prenájom nehnuteľností; oceňovanie a odhady nehnuteľností; vyberanie nájomného.

37 - Údržba nehnuteľností; montážne a inštalačné služby; čistenie exteriérov a interiérov budov; čistenie komínov; deratizácia; dezinfekcia; informácie o opravách; montáž a opravy zámkov; inštalácia a opravy poplašných systémov proti vlámaniu; montáž, inštalácia a opravy výťahov; montáž kuchynských zariadení; inštalácia a opravy elektrických spotrebičov; montovanie a opravy telefónov; inštalácia a opravy chladiacich zariadení; inštalácia a opravy klimatizačných zariadení; montáž a opravy vykurovacích zariadení; čistenie a opravy kotlov; údržba a oprava horákov; izolovanie stavieb (tepelné aj proti vlhkosti); utesňovanie stavieb; klampiárstvo a inštalatérstvo; murárstvo; pokrývačské práce na strechách budov; stavebníctvo; stavebný dozor; štukovanie, sadrovanie a tapetovanie; sprostredkovanie služieb uvedených v triede 37.

(540)

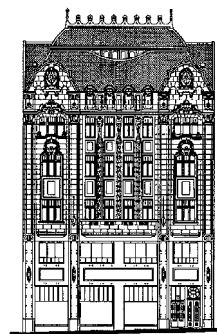

(731) Vaša správcovská, a. s., Sklenárova 4, 821 09 Bratislava, SK;

(740) Litváková Edita, Ing., Bratislava, SK;

(210) **5228-2008**

(220) 7.3.2008

9 (511) **7, 8, 11, 12, 14, 16, 20, 21, 24, 25, 26, 27, 28, 35, 37, 43**

(511) 7 - Malé a veľké elektrické domáce a/alebo kuchynské prístroje a kuchynské stroje (patriace do tejto triedy); umývačky riadov, vysávače, práčky, zariadenia na výrobu sytených nápojov, stroje na opracovávanie dreva, kameňa a umelých hmôt, stroje na spracovanie dreva, kovu, kameňa a umelých hmôt vrátane strojov na plnenie do fliaš, odsávanie, vŕtanie, balenie do škatúl, nanášanie farieb, tvarovanie, mletie, prepravovanie, plnenie, fúkanie, gravírovanie, miešanie, leštenie, brúsenie, frézovanie, ťaženie, fazetovanie, gravírovanie, razeň, strihanie, zváranie, triedenie, balenie a drvenie.

8 - Elektricky poháňané nástroje a prístroje, patriace do tejto triedy, najmä elektrické holiace strojčeky, zastrihávače fúzov, elektrické epilátory a strojčeky na vlasy, kliešte na natáčanie vlasov, súpravy na manikúru a pedikúru.

11 - Zariadenia na osvetľovanie, varenie, chladenie; sušenie, ventiláciu a na sanitárne účely.

12 - Vozidlá, stroje na pozemný, vzdušný a vodný pohyb.

14 - Drahé kovy a ich zliatiny, výrobky z drahých kovov alebo nimi potiahnuté, pokiaľ sú zahrnuté v tejto triede, šperky, drahokamy, hodinárske a časomeračské prístroje.

16 - Papier, lepenka a tovary z týchto materiálov vyrobené a zahrnuté v tejto triede.

20 - Nábytok, zrkadlá, obrazové rámy, tovary (zahrnuté v tejto triede) vyrobené z dreva, korku, trstiny, prútia, rohoviny, kostí, slonoviny, veľrybích kostí, perlete, jantáru, lastúr, morskej peny a náhrad všetkých týchto materiálov, alebo z umelých hmôt.

21 - Prístroje a nástroje pre domácnosť a kuchyne, surové alebo čiastočne spracované sklo (okrem stavebného skla), sklenené výrobky, porcelán a kamenina, zahrnuté v triede 21.

24 - Tkaniny a textilné výrobky (zahrnuté v tejto triede), posteľná bielizeň a obrusy.

25 - Odevy, obuv, pokrývky hlavy.

26 - Čipky a výšivky, stuhy a šnúrky, umelé kvety.

27 - Koberce, rohože, rohožky, linoleum alebo ďalšie podlahové krytiny, tapety (okrem z textilného materiálu).

28 - Hry, hračky, cvičebné a športové výrobky (zahnuté v triede 28), ozdoby na vianočný stromček.
35 - Reklama pre tretie osoby, maloobchodné služby týkajúce sa tovarov všetkých druhov, najmä týkajúce sa elektrických strojov do domácnosti a kuchyne, prístrojov do domácnosti a kuchyne, strojov na spracovanie dreva, kovov, nerastov a umelých hmôt, elektricky poháňaných nástrojov a prístrojov, osvetľovacích, varných, chladiacich, sušiacich a ventilačných prístrojov, sanitárnych zariadení, vozidiel, zariadení na prepravu po zemi, vo vzduchu a po vode, ušľachtilých kovov a ich zliatin a z nich vyrobených alebo potiahnutých výrobkov, klenotníckych výrobkov, bižutérie, draho-kamov, hodín a zariadení na meranie času, papiera, lepenky a výrobkov z týchto materiálov, zrkadiel, rámov na obrazy, výrobkov z dreva, korku, trstia, trstiny, prútia, rohoviny, kostí, slonoviny, kostíc, korytnačiny, jantáru, perlete, morskej peny a ich náhrad alebo z umelej hmoty, prístrojov a nástrojov pre domácnosť a kuchyňu, výrobkov zo skla, porcelánu a kameniny, tkanín a textilných výrobkov, lôžkovín a obrusov, odevov, obuvi a pokrývok hlavy, čipiek, výšiviek, stúh a tkaníc, umelých kvetín, kobercov, rohoží, rohožíek, linolea alebo ďalších podlahových krytín, tapiet, hier, hračiek, cvičebných a športových výrobkov a ozdôb na vianočný stromček, a to najmä zhromažďovanie týchto výrobkov pre tretie osoby, aby sa spotrebiteľom uľahčilo prehládanie a získanie týchto výrobkov.

37 - Stavebníctvo, inštalačné práce.

43 - Služby zabezpečujúce stravovanie a nápoje, dočasné ubytovanie.

(540)



(591) žltá, modrá, červená, čierna, biela

(731) XXXLutz Marken GmbH, Romerstrasse 39, 4600 Wels, AT;

(740) Guniš Jaroslav, Mgr., Bratislava, SK;

(210) 5235-2008

(220) 12.3.2008

9 (511) 3

(511) 3 - Mydlá; voňavkárske výrobky, éterické oleje, kozmetické prípravky, vlasové vodičky, prípravky na ústnu hygienu, prípravky na čistenie, starostlivosť, ošetrovanie a skrásľovanie pleti, pokožky hlavy a vlasov; prípravky na tvarovanie vlasov, tónovanie vlasov, zosvetľovacie, odfarbovacie a farbiace prípravky; prípravky na starostlivosť o pleť, najmä prípravky na umývanie tela, tváre, astringentné vody, to všetko na kozmetické účely, pleťové zvlhčovače a krémy.

(540)



(591) biela, červená

(731) Shulton, Inc., One Procter & Gamble Plaza, Cincinnati, Ohio 45202, US;

(740) Bušová Eva, JUDr., Bratislava, SK;

(210) 5248-2008

(220) 13.3.2008

9 (511) 16, 35, 39, 41, 42, 44, 45

(511) 16 - Časopisy (periodiká); publikácie.

35 - Marketingové štúdie; poskytovanie obchodných alebo podnikateľských informácií; profesionálne obchodné alebo podnikateľské poradenstvo; obchodný alebo podnikateľský prieskum; obchodný manažment a podnikové poradenstvo; organizovanie komerčných alebo reklamných výstav a veľtrhov; personálne poradenstvo; pomoc pri riadení obchodnej činnosti; odborné obchodné poradenstvo; poradenstvo pri vedení podnikov; poradenstvo v obchodnej činnosti; posudzovanie efektívnosti prevádzky a racionalizácie práce; hospodárske a ekonomické predpovede; obchodný prieskum; prieskum trhu; prieskum verejnej mienky; reklama; online reklama na počítačovej komunikačnej sieti; reklamné agentúry; rozširovanie reklamných materiálov zákazníkom (letáky, prospekty, tlačivá, vzorky); rozširovanie reklamných oznamov; poradenské služby v oblasti obchodného alebo podnikateľského riadenia; rozhlasová reklama; rozširovanie reklamných alebo inzertných oznamov; rozširovanie reklamných materiálov zákazníkom (letáky, prospekty, tlačivá, vzorky); televízna reklama; psychologické testovanie s cieľom vybrať; výber osôb pomocou psychologických testov; vydávanie a aktualizovanie reklamných materiálov; vzťahy s verejnosťou (prieskum vzťahov medzi podnikmi, inštitúciami a spoločenským prostredím); zasielanie reklamných materiálov zákazníkom.

39 - Organizovanie exkurzií; organizovanie okružných výletov.

41 - Informácie o výchove a vzdelávaní; korešpondenčné kurzy; organizovanie a vedenie kolokvií; organizovanie a vedenie konferencií; organizovanie a vedenie kongresov; organizovanie a vedenie seminárov; organizovanie a vedenie sympózií; organizovanie kultúrnych alebo vzdelávacích výstav; organizovanie plesov; organizovanie predstavení (manažérske služby); organizovanie súťaží (vedomostných alebo zábavných); skúšanie, preskúšavanie (pedagogická činnosť); školenie; zverejňovanie textov okrem reklamných; tvorba videofilmov; poradenstvo pre voľbu povolania (poradenstvo v oblasti vzdelávania); výcvik; online vydávanie kníh a časopisov v elektronickej forme; vydávanie kníh; vydávanie textov s výnimkou reklamných alebo náborových; výroba (tvorba) videofilmov; výroba (tvorba) rozhlasových a televíznych programov; vyučovanie, vzdelávanie.

42 - Prieskumy (inžinierske práce); technický prieskum; výskum a vývoj v oblasti humanitných spoločenských vied.

44 - Psychologické služby.

45 - Poradenstvo v oblasti práv duševného vlastníctva.

(540) OMI

(731) OMI s. r. o., Jesenná 8, 040 01 Košice, SK;

(740) Holakovský Štefan, Ing., Bratislava, SK;

(210) 5249-2008

(220) 13.3.2008

9 (511) 16, 35, 39, 41, 42, 44, 45

(511) 16 - Časopisy (periodiká); publikácie.

35 - Marketingové štúdie; poskytovanie obchodných alebo podnikateľských informácií; profesionálne obchodné alebo podnikateľské poradenstvo; obchodný alebo podnikateľský prieskum; obchodný manažment a podnikové poradenstvo; organizovanie komerčných alebo reklamných výstav a veľtrhov; personálne poradenstvo; pomoc pri riadení obchodnej činnosti; odborné obchodné poradenstvo; poradenstvo pri vedení podnikov; poradenstvo v obchodnej činnosti; posudzovanie efektívnosti prevádzky a racionalizácie práce; hospodárske a ekonomické predpovede; obchodný prieskum; prieskum trhu; prieskum verejnej mienky; reklama; online reklama na počítačovej komunikačnej sieti; reklamné agentúry; rozširovanie reklamných materiálov zákazníkom (letáky, prospekty, tlačivá, vzorky); rozširovanie reklamných oznamov; poradenské služby v oblasti obchodného alebo podnikateľského riadenia; rozhlasová reklama; rozširovanie reklamných alebo inzertných oznamov; rozširovanie reklamných materiálov zákazníkom (letáky, prospekty, tlačivá, vzorky); televízna reklama; psychologické testovanie s cieľom vybrať; výber osôb pomocou psychologických testov; vydávanie a aktualizovanie reklamných materiálov; vzťahy s verejnosťou (prieskum vzťahov medzi podnikmi, inštitúciami a spoločenským prostredím); zasielanie reklamných materiálov zákazníkom.

39 - Organizovanie exkurzií; organizovanie okružných výletov.

41 - Informácie o výchove a vzdelávaní; korešpondenčné kurzy; organizovanie a vedenie kolokvií; organizovanie a vedenie konferencií; organizovanie a vedenie kongresov; organizovanie a vedenie seminárov; organizovanie a vedenie sympózií; organizovanie kultúrnych alebo vzdelávacích výstav; organizovanie plesov; organizovanie predstavení (manažérske služby); organizovanie súťaží (vedomostných alebo zábavných); skúšanie, preskúšavanie (pedagogická činnosť); školenie; zverejňovanie textov okrem reklamných; tvorba videofilmov; poradenstvo pre voľbu povolania (poradenstvo v oblasti vzdelávania); výcvik; online vydávanie kníh a časopisov v elektronickej forme; vydávanie kníh; vydávanie textov s výnimkou reklamných alebo náborových; výroba (tvorba) videofilmov; výroba (tvorba) rozhlasových a televíznych programov; vyučovanie, vzdelávanie.

42 - Prieskumy (inžinierske práce); technický prieskum; výskum a vývoj v oblasti humanitných spoločenských vied.

44 - Psychologické služby.

45 - Poradenstvo v oblasti práv duševného vlastníctva.

(540) OPEN MANAGEMENT INT.

(731) OMI s. r. o., Jesenná 8, 040 01 Košice, SK;

(740) Holakovský Štefan, Ing., Bratislava, SK;

(210) 5250-2008

(220) 13.3.2008

9 (511) 16, 35, 39, 41, 42, 44, 45

(511) 16 - Časopisy (periodiká); publikácie.

35 - Marketingové štúdie; poskytovanie obchodných alebo podnikateľských informácií; profesionálne obchodné alebo podnikateľské poradenstvo; obchodný alebo podnikateľský prieskum; obchodný manažment a podnikové poradenstvo; organizovanie komerčných alebo reklamných výstav a veľtrhov; personálne poradenstvo; pomoc pri riadení obchodnej činnosti; odborné obchodné poradenstvo; poradenstvo pri vedení podnikov; poradenstvo v obchodnej činnosti; posudzovanie efektívnosti prevádzky a racionalizácie práce; hospodárske a ekonomické predpovede; obchodný prieskum; prieskum trhu; prieskum verejnej mienky; reklama; online reklama na počítačovej komunikačnej sieti; reklamné agentúry; rozširovanie reklamných materiálov zákazníkom (letáky, prospekty, tlačivá, vzorky); rozširovanie reklamných oznamov; poradenské služby v oblasti obchodného alebo podnikateľského riadenia; rozhlasová reklama; rozširovanie reklamných alebo inzertných oznamov; rozširovanie reklamných materiálov zákazníkom (letáky, prospekty, tlačivá, vzorky); televízna reklama; psychologické testovanie s cieľom vybrať; výber osôb pomocou psychologických testov; vydávanie a aktualizovanie reklamných materiálov; vzťahy s verejnosťou (prieskum vzťahov medzi podnikmi, inštitúciami a spoločenským prostredím); zasielanie reklamných materiálov zákazníkom.

39 - Organizovanie exkurzií; organizovanie okružných výletov.

41 - Informácie o výchove a vzdelávaní; korešpondenčné kurzy; organizovanie a vedenie kolokvií; organizovanie a vedenie konferencií; organizovanie a vedenie kongresov; organizovanie a vedenie seminárov; organizovanie a vedenie sympózií; organizovanie kultúrnych alebo vzdelávacích výstav; organizovanie plesov; organizovanie predstavení (manažérske služby); organizovanie súťaží (vedomostných alebo zábavných); skúšanie, preskúšavanie (pedagogická činnosť); školenie; zverejňovanie textov okrem reklamných; tvorba videofilmov; poradenstvo pre voľbu povolania (poradenstvo v oblasti vzdelávania); výcvik; online vydávanie kníh a časopisov v elektronickej forme; vydávanie kníh; vydávanie textov s výnimkou reklamných alebo náborových; výroba (tvorba) videofilmov; výroba (tvorba) rozhlasových a televíznych programov; vyučovanie, vzdelávanie.

42 - Prieskumy (inžinierske práce); technický prieskum; výskum a vývoj v oblasti humanitných spoločenských vied.

44 - Psychologické služby.

45 - Poradenstvo v oblasti práv duševného vlastníctva.

(540)

(591) modrá, sivá, čierna, biela

(731) OMI s. r. o., Jesenná 8, 040 01 Košice, SK;

(740) Holakovský Štefan, Ing., Bratislava, SK;

(210) 5251-2008

(220) 13.3.2008

9 (511) 16, 35, 39, 41, 42, 44, 45

(511) 16 - Časopisy (periodiká); publikácie.

35 - Marketingové štúdie; poskytovanie obchodných alebo podnikateľských informácií; profesionálne obchodné alebo podnikateľské poradenstvo; obchodný alebo podnikateľský prieskum; obchodný manažment a podnikové poradenstvo; organizovanie komerčných alebo reklamných výstav a veľtrhov; personálne poradenstvo; pomoc pri riadení obchodnej činnosti; odborné obchodné poradenstvo; poradenstvo pri vedení podnikov; poradenstvo v obchodnej činnosti; posudzovanie efektívnosti prevádzky a racionalizácie práce; hospodárske a ekonomické predpovede; obchodný prieskum; prieskum trhu; prieskum verejnej mienky; reklama; on line reklama na počítačovej komunikačnej sieti; reklamné agentúry; rozširovanie reklamných materiálov zákazníkom (letáky, prospekty, tlačivá, vzorky); rozširovanie reklamných oznamov; poradenské služby v oblasti obchodného alebo podnikateľského riadenia; rozhlasová reklama; rozširovanie reklamných alebo inzertných oznamov; rozširovanie reklamných materiálov zákazníkom (letáky, prospekty, tlačivá, vzorky); televízna reklama; psychologické testovanie s cieľom vybrať; výber osôb pomocou psychologických testov; vydávanie a aktualizovanie reklamných materiálov; vzťahy s verejnosťou (prieskum vzťahov medzi podnikmi, inštitúciami a spoločenským prostredím); zasielanie reklamných materiálov zákazníkom.

39 - Organizovanie exkurzií; organizovanie okružných výletov.

41 - Informácie o výchove a vzdelávaní; korešpondenčné kurzy; organizovanie a vedenie kolokvií; organizovanie a vedenie konferencií; organizovanie a vedenie kongresov; organizovanie a vedenie seminárov; organizovanie a vedenie sympózií; organizovanie kultúrnych alebo vzdelávacích výstav; organizovanie plesov; organizovanie predstavení (manažérske služby); organizovanie súťaží (vedomostných alebo zábavných); skúšanie, preskúšavanie (pedagogická činnosť); školenie; zverejňovanie textov, okrem reklamných; tvorba videofilmov; poradenstvo pre voľbu povolania (poradenstvo v oblasti vzdelávania); výcvik; online vydávanie kníh a časopisov v elektronickej forme; vydávanie kníh; vydávanie textov, s výnimkou reklamných alebo náborových; výroba (tvorba) videofilmov; výroba (tvorba) rozhlasových a televíznych programov; vyučovanie, vzdelávanie.

42 - Prieskumy (inžinierske práce); technický prieskum; výskum a vývoj v oblasti humanitných spoločenských vied.

44 - Psychologické služby.

45 - Poradenstvo v oblasti práv duševného vlastníctva.

(540)

(731) OMI s. r. o., Jesenná 8, 040 01 Košice, SK;

(740) Holakovský Štefan, Ing., Bratislava, SK;

(210) 5290-2008

(220) 19.3.2008

9 (511) 35, 36, 37, 42

(511) 35 - Reklama, obchodný manažment a podnikové poradenstvo, prieskum trhu.

36 - Sprostredkovanie nehnuteľností, prenájom nehnuteľností, realitné kancelárie, správa majetku, investovanie kapitálu.

37 - Stavebníctvo (stavebná činnosť), stavebný dozor, stavebné informácie.

42 - Expertízy (inžinierske práce).

(540)

(731) HB REAVIS GROUP, a. s., Prievozská 2/A, 821 09 Bratislava, SK;

(210) 5308-2008

(220) 25.3.2008

9 (511) 1,19,39

(511) 1 - Priemyselné chemikálie; chlorid horečnatý; kamenná soľ; konzervačná soľ s výnimkou soli na konzervovanie potravín; soľ (surovina); soli (chemické prípravky); soli na priemyselné účely.

19 - Hrubý štrk (stavebný materiál); štrk.

39 - Balenie tovaru; doprava nákladná (kamiónová); dovoz, doprava; informácie o skladovaní; prenájom nákladných vozňov; prenájom skladísk; skladovanie; skladovanie tovaru; prenájom skladov; sprostredkovanie prepravy.

(540)

(591) modrá, biela, červená

(731) IP Consulting, s. r. o., Smrečianska 29, 811 05 Bratislava, SK;

(740) Papp Róbert, Mgr., Senec, SK;

(210) 5309-2008

(220) 25.3.2008

9 (511) 35, 43

(511) 35 - Poradenstvo v obchodnej činnosti v oblasti gastronómie; obchodné alebo podnikateľské poradenstvo (profesionálne).

43 - Reštaurácie (jedálne); reštaurácie (samoobslužné); bary (služby); bufety (rýchle občerstvenie); príprava a dodávka jedál na objednávku do domu; jedálne a závodné jedálne.

(540)

(731) HUMENA s. r. o., Bajkalská 22, 821 09 Bratislava, SK;

(740) Sakál Marek, Mgr., Bratislava, SK;

(210) 5310-2008

(220) 25.3.2008

9 (511) 35, 43

(511) 35 - Poradenstvo v obchodnej činnosti v oblasti hotelierstva; obchodné alebo podnikateľské poradenstvo (profesionálne); administratívna správa hotelov; hotely (spravovanie hotelov).

43 - Hotelierske služby; ubytovanie (prenájom prechodného ubytovania); ubytovacie kancelárie (hotely, penzióny); poskytovanie hotelového ubytovania; penzióny; služby motelov; prenájom prednáškových sál; prenájom prechodného ubytovania; rezervácia hotelov.

(540)



(731) ASTON ESQUIRE s. r. o., Bajkalská 22, 821 09 Bratislava, SK;

(740) Sakál Marek, Mgr., Bratislava, SK;

(210) 5314-2008

(220) 26.3.2008

9 (511) 16, 33, 35

(511) 16 - Baliaci papier, blahoprajné pohľadnice, brožované knihy, brožúry, brožúrky, bublinové obaly z plastických materiálov (na balenie), časopisy, etikety s výnimkou textilných, fotografie, grafické zobrazenie, grafiky, kalendáre všetkých druhov, kartón, lepenka, papierové kávové filtre, knihy, lepenkové alebo papierové škatule, lepenkové alebo papierové obaly na fľaše, lepenkové platne (papiernický tovar), lepiace pásy na kancelárske účely a použitie v domácnosti, lepoprelá, mapy, obálky (papiernický tovar), obaly (papiernický tovar), obrazy, papiernický tovar, periodické a neperiodické publikácie, plagáty, predmety z kartónu, prospekty, pútače z papiera alebo lepenky, reklamné tabule z papiera, kartónu alebo lepenky, grafické reprodukcie, tlačené reklamné materiály, umelohmotné fólie na balenie, vrecia z papiera alebo plastických materiálov, vrecká z papiera alebo plastických materiálov, propagačné predmety z papiera alebo z plastických hmôt v rámci tejto triedy, predovšetkým kalendáre, letáky, plagáty, hracie karty patriace do tejto triedy, ceruzky, perá, kancelárske svorky.

33 - Alkoholické nápoje s výnimkou piva.

35 - Poradenstvo v obchodnej činnosti; reklamné služby; administratívne spracovanie obchodných objednávok; obchodný manažment; obchodná správa; grafická úprava tlačovín na reklamné účely; prezentácia výrobkov v komunikačných médiách pre maloobchod; obchodné alebo podnikateľské informácie; obchodný alebo podnikateľský prieskum; organizovanie komerčných výstav alebo veľtrhov; organizovanie výstav na obchodné alebo reklamné účely; predvádzanie tovaru; odborné obchodné poradenstvo; predvádzanie na reklamné účely a podporu predaja; prieskum trhu; prieskum verejnej mienky; public relations; reklama; online reklama na počítačovej komunikačnej sieti; reklamná, inzertná a propagačná činnosť pro-

stredníctvom akéhokoľvek média, prostredníctvom telefónnej, dátovej alebo informačnej siete; rozširovanie reklamných materiálov zákazníkom (letáky, prospekty, tlačoviny, vzorky); uverejňovanie reklamných textov; rozširovanie vzoriek tovarov; vydávanie a aktualizovanie reklamných materiálov; maloobchodné služby s alkoholickými nápojmi a darčekomými predmetmi; maloobchodné služby poskytované aj online týkajúce sa najmä alkoholických nápojov a darčekomých predmetov; aranžovanie výkladov; sprostredkovanie nákupu a predaja alkoholických nápojov a darčekomých predmetov; organizovanie reklamných hier na propagáciu predaja; ponuka, sprostredkovanie a výber tovaru prostredníctvom katalógu; propagácia; marketing.

(540) FERNET CARAT CHERRY

(731) CARAT DISTILLERY Trade, s. r. o., Senecská cesta 23, 931 01 Šamorín, SK;

(740) Brichtová Tatiana, JUDr., Bratislava, SK;

(210) 5320-2008

(220) 27.3.2008

9 (511) 4, 16, 35, 37, 40, 41, 42, 43

(511) 4 - Palivá vrátane pohonných hmôt do motorových vozidiel, priemyselné oleje a tuky, mazacie oleje, benzín, motorová nafta a oleje, motorové palivá a pohonné látky, palivové plyny, prchavé pohonné zmesi, nechemické prísady do motorových palív, surová alebo rafinovaná ropa, prostriedky na pohlcovanie, zvlhčovanie a viazanie prachu, olej na konzervovanie muriva, oleje do farieb, svietiace materiály, sviečky a knôty na svietenie.

16 - Papier, lepenka, výrobky z papiera a z lepenky, ktoré nie sú zahrnuté v iných triedach, tlačoviny, knihy, ročenky, publikácie, spevníky, magazíny, letáky, noviny, albumy, periodiká, časopisy, katalógy, manuály, mapy, prospekty, plagáty, papiernický tovar, štítky, kancelárske potreby s výnimkou nábytku, písacie potreby, inštruktážne a vyučovacie materiály, vyučovacie pomôcky s výnimkou prístrojov a zariadení, potreby na zväzovanie kníh, knižné väzby, záložky do kníh, kresby, maľby, fotografie, pečiatky, obrazy, kalendáre, perá, ceruzky, značkovacie ceruzky, farby ako školské pomôcky, baliaci papier, poznámkové bloky, obtačky, papierové obrúsky a ostatný dekoratívny papierový tovar, papierový tovar a dekorácie na spoločenské zábavy, papierové obrusy a prikrývky na stôl, papierové podložky pod riad, papierové stužky a vľajky na spoločenské zábavy, predtlačé a vzorky na vyšívanie, pravítka, blahoželania, štítky a nálepky, papierové značky, transparenty.

35 - Maloobchodné a veľkoobchodné služby so stavebným materiálom, pohonnými hmotami, pohonnými olejmi, autokozmetikou a spracovaným a nespracovaným rezivom, odborné obchodné poradenstvo, analýzy nákladov, poradenstvo v obchodnej činnosti, obchodný alebo podnikateľský prieskum, zhromažďovanie rozličných výrobkov, predovšetkým uvedených tovarov pre tretie osoby (okrem dopravy), s cieľom umožniť zákazníkovi, aby si mohli tieto výrobky pohodlne prehliadať a nakupovať, a to prostredníctvom

maloobchodných predajní, veľkoobchodných predajní, prostredníctvom katalógového predaja alebo elektronickými prostriedkami, prostredníctvom webových stránok alebo prostredníctvom telenákupu, kancelárie zaoberajúce sa dovozom a vývozom, reklama, reklamná činnosť, online reklama na počítačovej komunikačnej sieti, komerčné informačné kancelárie, prenájom reklamných plôch a priestorov, poradenstvo a pomoc pri riadení obchodných aktivít, obchodné alebo podnikateľské informácie, organizovanie komerčných alebo reklamných výstav a veľtrhov, organizovanie výstav na obchodné a reklamné účely, predvádzanie (služby modeliek) na reklamné účely a podporu predaja, predvádzanie tovaru, spracovanie textov, kopírovanie alebo rozmnožovanie dokumentov, prepisovanie, písanie na stroji, návrh a úprava reklamných materiálov, rozširovanie reklamných materiálov (letáky, prospekty, tlačivá) zákazníkom, vydávanie a aktualizovanie reklamných materiálov, uverejňovanie reklamných textov, rozširovanie reklamných alebo inzertných oznamov, prieskum trhu a verejnej mienky, prieskum vzťahov s verejnosťou, vedenie kartoték v počítači, zbieranie a zoraďovanie údajov do počítačových databáz, vyhľadávanie informácií v počítačových súboroch pre zákazníkov, poskytovanie uvedených služieb prostredníctvom komunikačných médií, elektronickej pošty, SMS správ, počítačových sietí a internetu.

37 - Stavebníctvo, stavebné činnosti, stavebné činnosti pre železničné dopravné stavby, stavebné informácie, odborné poradenstvo v stavebníctve, služby vzťahujúce sa na výstavbu budov, ciest, mostov, priehrad alebo diaľkového vedenia, murárstvo, klampiárstvo a inštalatérstvo, služby maliarov, klampiárov, inštalatérov, kúrenárov a pokrývačov, kontrola stavebných plánov a stavebný dozor, služby stavbyvedúceho, opravárenské služby, služby predstavujúce servis použitých, poškodených, čiastočne zničených alebo zničených predmetov, opravárske služby, ako sú služby v oblasti elektriny, nábytku, náradia a nástrojov, montážne služby, opravy a údržba, prenájom stavebných strojov a zariadení, prenájom žeriavov (staveniskových), prenájom čistiacich strojov, prenájom miešadiel a dopravníkov na omietky a malty, oprava opotrebovaných alebo poškodených strojov, omietanie, omietanie stavebných povrchov, natieranie a penetrovanie stavebných povrchov, tepelné izolovanie stavieb a budov, nanášanie podlahových poterov, zatepľovanie podláh a strešných plášťov, izolovanie stavieb, interiérové a exteriérové maľovanie a natieranie, štukovanie, stierkovanie, tapetovanie, montovanie lešení, montáž interiérov a interiérových prvkov, pokrývačské práce na strechách budov, čistenie ciest, asfaltovanie, realizácia cestných povrchov (kladenie), kladenie a obnova železničných zvrškov, demolácia budov, budovanie závodov a tovární, výstavba a opravy skladov, utesňovanie stavieb a budov, poskytovanie uvedených služieb prostredníctvom komunikačných médií, elektronickej pošty, SMS správ, počítačových sietí a internetu.

40 - Spracovanie a úprava materiálov, recyklácia a likvidácia stavebného materiálu, spaľovanie a spracovanie stavebného odpadu, mechanické alebo chemické spracovanie predmetov alebo anorganických a organických látok, služby spojené s rezaním, formovaním alebo leštením pomocou brúsenia alebo pokovovania, spracovanie dreva, stínanie, pílenie a kálanie dreva, pílenie a rezanie stavebného reziva, hobľovanie, chrómovanie, informácie o úprave a spracovaní materiálov, kreslenie, rysovanie laserom, rafinácia, spracovanie ropy, spájanie materiálov na objednávku (pre tretie osoby), poskytovanie uvedených služieb prostredníctvom komunikačných médií, elektronickej pošty, SMS správ, počítačových sietí a internetu.

41 - Výchovno-zábavné klubové služby, športová a kultúrna činnosť, služby športových klubov patriace do tejto triedy, poskytovanie služieb futbalových a iných športových ihrísk, organizovanie športových sústrezení, organizovanie športových súťaží, požičiavanie športového výstroja s výnimkou dopravných prostriedkov, prenájom ihrísk, štadiónov, prenájom tenisových kurtov, prevádzkovanie športových zariadení, predaj a rezervácia vstupeniek na športové a kultúrne podujatia, organizovanie kultúrnych alebo vzdelávacích výstav, zábava, obveselenie, služby, informácie o možnostiach zábavy, služby v oblasti estrád, zábavy, hier a kultúrnych podujatí, organizovanie lotérií, plesov, živých vystúpení a zábavných súťaží, fotografická reportáž, fotografovanie, reportérske služby, vydavateľská činnosť s výnimkou vydávania reklamných a náborových textov, vzdelávanie, vyučovanie, zabezpečovanie výcvikov, kurzov a školení, informácie o výcvikoch, kurzoch a školeniach, pedagogické informácie, skúšanie a preskúšavanie ako pedagogická činnosť, ukážky praktických cvičení, urbanistické plánovanie konferencií, seminárov, kolokvií a kongresov, poskytovanie uvedených služieb prostredníctvom komunikačných médií, elektronickej pošty, SMS správ, počítačových sietí a internetu.

42 - Projektovanie stavieb, projektová činnosť, projektovanie stavebných činností a technológií, architektonické poradenstvo, urbanistické plánovanie, poradenstvo pri navrhovaní a zariaďovaní interiérov, expertízy a prieskumy ako inžinierske práce, štúdie technických projektov, interiérová a exteriérová výzdoba, vypracovanie stavebných výkresov, kontrola kvality, zememeračstvo, inštalácia počítačových systémov pre projektovanie a vizualizáciu v stavebníctve, poskytovanie uvedených služieb prostredníctvom komunikačných médií, elektronickej pošty, SMS správ, počítačových sietí a internetu.

43 - Reštauračné a kaviarenské služby, prevádzka reštaurácií a kaviarní, služby ponúkajúce ubytovanie, nocľah, prístrešok v hoteli, penzióny alebo iné zariadenia zabezpečujúce dočasné ubytovanie, prechodné ubytovanie, bufety (rýchle občerstvenie), jedálne a závodné jedálne, hotelierske služby, služby barov, poskytovanie hotelového ubytovania, služby motelov, penziónov, prenájom prechodného ubytovania, rezervácia penziónov a hotelov, poskytovanie uvedených služieb prostredníctvom komunikačných médií, elektronickej pošty, SMS správ, počítačových sietí a internetu.

(540)



- (591) červená, modrá, biela
 (731) Ondrejka Viliam, Obycká 20, 951 93 Machulin-
 ce, SK;
 (740) Blaško Rastislav, Mgr., Senec, SK;

(210) 5321-2008

(220) 27.3.2008

9 (511) 4, 16, 35, 37, 40, 41, 42, 43

(511) 4 - Palivá vrátane pohonných hmôt do motorových vozidiel, priemyselné oleje a tuky, mazacie oleje, benzín, motorová nafta a oleje, motorové palivá a pohonné látky, palivové plyny, prchavé pohonné zmesi, nechemické prísady do motorových palív, surová alebo rafinovaná ropa, prostriedky na pohlcovanie, zvlhčovanie a viazanie prachu, olej na konzervovanie muriva, oleje do farieb, svietiace materiály, sviečky a knôty na svietenie.

16 - Papier, lepenka, výrobky z papiera a z lepenky, ktoré nie sú zahrnuté v iných triedach, tlačoviny, knihy, ročenky, publikácie, spevníky, magazíny, letáky, noviny, albumy, periodiká, časopisy, katalógy, manuály, mapy, prospekty, plagáty, papiernický tovar, štítky, kancelárske potreby s výnimkou nábytku, písacie potreby, inštruktážne a vyučovacie materiály, vyučovacie pomôcky s výnimkou prístrojov a zariadení, potreby na zväzovanie kníh, knižné väzby, záložky do kníh, kresby, maľby, fotografie, pečiatky, obrazy, kalendáre, perá, ceruzky, značkovacie ceruzky, farby ako školské pomôcky, baliaci papier, poznámkové bloky, obtačky, papierové obrúsky a ostatný dekoratívny papierový tovar, papierový tovar a dekorácie na spoločenské zábavy, papierové obrusy a prikrývky na stôl, papierové podložky pod riad, papierové stužky a vľajky na spoločenské zábavy, predtlačé a vzorky na vyšívanie, pravitka, blahoželania, štítky a nálepky, papierové značky, transparenty.

35 - Maloobchodné a veľkoobchodné služby so stavebným materiálom, pohonnými hmotami, pohonnými olejmi, autokozmetikou a spracovaným a nespracovaným rezivom, odborné obchodné poradenstvo, analýzy nákladov, poradenstvo v obchodnej činnosti, obchodný alebo podnikateľský prieskum, zhromažďovanie rozličných výrobkov, predovšetkým uvedených tovarov pre tretie osoby (okrem dopravy), s cieľom umožniť zákazníkovi, aby si mohli tieto výrobky pohodlne prehliadať a nakupovať, a to prostredníctvom maloobchodných predajní, veľkoobchodných predajní, prostredníctvom katalógového predaja alebo elektronickými prostriedkami, prostredníctvom webových stránok alebo prostredníctvom telenákupu, kancelárie zaoberajúce sa dovozom a vývozom, reklama, reklamná činnosť, online reklama na počítačovej komunikačnej sieti, komerčné informačné kancelárie, prenájom reklamných plôch a priestorov, poradenstvo a pomoc pri riadení obchodných

aktivít, obchodné alebo podnikateľské informácie, organizovanie komerčných alebo reklamných výstav a veľtrhov, organizovanie výstav na obchodné a reklamné účely, predvádzanie (služby modeliek) na reklamné účely a podporu predaja, predvádzanie tovaru, spracovanie textov, kopírovanie alebo rozmnožovanie dokumentov, prepisovanie, písanie na stroji, návrh a úprava reklamných materiálov, rozširovanie reklamných materiálov (letáky, prospekty, tlačivá) zákazníkom, vydávanie a aktualizovanie reklamných materiálov, uverejňovanie reklamných textov, rozširovanie reklamných alebo inzertných oznamov, prieskum trhu a verejnej mienky, prieskum vzťahov s verejnosťou, vedenie kartoték v počítači, zbieranie a zoraďovanie údajov do počítačových databáz, vyhľadávanie informácií v počítačových súboroch pre zákazníkov, poskytovanie uvedených služieb prostredníctvom komunikačných médií, elektronickej pošty, SMS správ, počítačových sietí a internetu.

37 - Stavebníctvo, stavebné činnosti, stavebné činnosti pre železničné dopravné stavby, stavebné informácie, odborné poradenstvo v stavebníctve, služby vzťahujúce sa na výstavbu budov, ciest, mostov, priehrad alebo diaľkového vedenia, murárstvo, klampiárstvo a inštalatérsvo, služby maliarov, klampiarov, inštalatérov, kúrenárov a pokrývačov, kontrola stavebných plánov a stavebný dozor, služby stavbyvedúceho, opravárenské služby, služby predstavujúce servis použitých, poškodených, čiastočne zničených alebo zničených predmetov, opravárske služby, ako sú služby v oblasti elektriny, nábytku, náradia a nástrojov, montážne služby, opravy a údržba, prenájom stavebných strojov a zariadení, prenájom žeriavov (staveniskových), prenájom čistiacich strojov, prenájom miešadiel a dopravníkov na omietky a malty, oprava opotrebovaných alebo poškodených strojov, omietanie, omietanie stavebných povrchov, natieranie a penetrovanie stavebných povrchov, tepelné izolovanie stavieb a budov, nanášanie podlahových poterov, zatepl'ovanie podláh a strešných plášťov, izolovanie stavieb, interiérové a exteriérové maľovanie a natieranie, štukovanie, stierkovanie, tapetovanie, montovanie lešení, montáž interiérov a interiérových prvkov, pokrývačské práce na strechách budov, čistenie ciest, asfaltovanie, realizácia cestných povrchov (kladenie), kladenie a obnova železničných zvrškov, demolácia budov, budovanie závodov a tovární, výstavba a opravy skladov, utesňovanie stavieb a budov, poskytovanie uvedených služieb prostredníctvom komunikačných médií, elektronickej pošty, SMS správ, počítačových sietí a internetu.

40 - Spracovanie a úprava materiálov, recyklácia a likvidácia stavebného materiálu, spaľovanie a spracovanie stavebného odpadu, mechanické alebo chemické spracovanie predmetov alebo anorganických a organických látok, služby spojené s rezaním, formovaním alebo leštením pomocou brúsenia alebo pokovovania, spracovanie dreva, stínanie, pílenie a kálanie dreva, pílenie a rezanie stavebného reziva, hobľovanie, chrómovanie, informácie o úprave a spracovaní materiálov, kreslenie, rysovanie laserom, rafinácia, spracovanie ropy, spájanie materiálov na objednávku (pre tretie

osoby), poskytovanie uvedených služieb prostredníctvom komunikačných médií, elektronickej pošty, SMS správ, počítačových sietí a internetu.

41 - Výchovno-zábavné klubové služby, športová a kultúrna činnosť, služby športových klubov patriace do tejto triedy, poskytovanie služieb futbalových a iných športových ihrísk, organizovanie športových sústredení, organizovanie športových súťaží, požičiavanie športového výstroja s výnimkou dopravných prostriedkov, prenájom ihrísk, štadiónov, prenájom tenisových kurtov, prevádzkovanie športových zariadení, predaj a rezervácia vstupeniek na športové a kultúrne podujatia, organizovanie kultúrnych alebo vzdelávacích výstav, zábava, obveselenie, služby, informácie o možnostiach zábavy, služby v oblasti estrád, zábavy, hier a kultúrnych podujatí, organizovanie lotérií, plesov, živých vystúpení a zábavných súťaží, fotografická reportáž, fotografovanie, reportážne služby, vydavateľská činnosť s výnimkou vydávania reklamných a náborových textov, vzdelávanie, vyučovanie, zabezpečovanie výcvikov, kurzov a školení, informácie o výcvikoch, kurzoch a školeniach, pedagogické informácie, skúšanie a preskúšavanie ako pedagogická činnosť, ukážky praktických cvičení, organizovanie a vedenie konferencií, seminárov, kolokvií a kongresov, poskytovanie uvedených služieb prostredníctvom komunikačných médií, elektronickej pošty, SMS správ, počítačových sietí a internetu.

42 - Projektovanie stavieb, projektová činnosť, projektovanie stavebných činností a technológií, architektonické poradenstvo, urbanistické plánovanie, poradenstvo pri navrhovaní a zariaďovaní interiérov, expertízy a prieskumy ako inžinierske práce, štúdie technických projektov, interiérová a exteriérová výzdoba, vypracovanie stavebných výkresov, kontrola kvality, zememeračstvo, inštalácia počítačových systémov pre projektovanie a vizualizáciu v stavebníctve, poskytovanie uvedených služieb prostredníctvom komunikačných médií, elektronickej pošty, SMS správ, počítačových sietí a internetu.

43 - Reštauračné a kaviarenské služby, prevádzka reštaurácií a kaviarní, služby ponúkajúce ubytovanie, nocľah, prístrešok v hoteli, penzióny alebo iné zariadenia zabezpečujúce dočasné ubytovanie, prechodné ubytovanie, bufety (rýchle občerstvenie), jedálne a závodné jedálne, hotelierske služby, služby barov, poskytovanie hotelového ubytovania, služby motelov, penziónov, prenájom prechodného ubytovania, rezervácia penziónov a hotelov, poskytovanie uvedených služieb prostredníctvom komunikačných médií, elektronickej pošty, SMS správ, počítačových sietí a internetu.

(540) Vion

(731) Ondrejka Viliam, Obycká 20, 951 93 Machulince, SK;

(740) Blaško Rastislav, Mgr., Senec, SK;

(210) 5327-2008

(220) 28.3.2008

9 (511) 33, 43

(511) 33 - Vína; destiláty a iné alkoholické nápoje.

43 - Pohostinská činnosť, bary, bufety, reštaurácie.

(540) KOALA

(731) Pivovar Černá Hora, a.s., Černá Hora 3/5, 679 21 Černá Hora, CZ;

(740) Holoubková Mária, Ing., Bratislava, SK;

(210) 5333-2008

(220) 28.3.2008

9 (511) 25

(511) 25 - Obuv.

(540)



(591) biela, žltá

(731) YANG HUI, spol. s r. o., Stará Vajnorská 37, 831 04 Bratislava, SK;

(740) Holoubková Mária, Ing., Bratislava, SK;

(210) 5334-2008

(220) 28.3.2008

9 (511) 9, 16, 25, 35, 39, 41

(511) 9 - Nahrať audio- a/alebo videonosiče, programové vybavenie počítačov, softvér a počítačové hry. 16 - Tlačoviny, brožúry, časopisy, knihy, fotografie, komiksy, kalendáre, papierové propagačné materiály.

25 - Odevy, trička, mikiny.

35 - Reklama; televízna reklama; rozhlasová reklama; online reklama na počítačovej komunikačnej sieti; reklama prostredníctvom mobilných telefónov; reklamné agentúry; podpora predaja (pre tretie osoby); produkcia reklamných spotov; vydávanie a aktualizovanie reklamných materiálov; prenájom reklamných materiálov; rozširovanie reklamných materiálov zákazníkom; rozširovanie reklamných oznamov; prenájom reklamných plôch; uverejňovanie reklamných textov; sprostredkovateľská a poradenská činnosť v oblasti reklamy; sprostredkovanie nákupu a predaja filmov, reklám, zábavných a audiovizuálnych programov; sprostredkovanie nákupu a predaja audiovizuálnej techniky; maloobchodné služby v oblasti audiovizuálnej techniky; maloobchodné služby v oblasti filmov, zábavných a audiovizuálnych programov; maloobchodná činnosť s nahratými audio- a/alebo videonosičmi; maloobchodná činnosť s počítačovými hrami; maloobchodná činnosť so softvérom.

39 - Distribúcia televíznych programov, hraných filmov, audio- a/alebo videonosičov.

41 - Produkcia televíznych programov, produkcia rozhlasových programov, filmová tvorba, produkcia dokumentárnych filmov; fotografická reportáž, tvorba videofilmov, nahrávanie videopásov, digitálna tvorba obrazov na výstupných zariadeniach; produkcia zábavných a audiovizuálnych programov, výroba publicistických, spravodajských a vzdelávacích programov, služby filmových a nahrávacích štúdií; divadelné predstavenia, výroba divadelných alebo iných predsta-

vení; služby agentúr sprostredkujúcich divadelných, koncertných a varetných umelcov; technicko-organizačné zabezpečenie kultúrnych, spoločenských a športových podujatí; organizovanie zábavných, kultúrnych, spoločenských a športových podujatí; organizovanie vzdelávacích, vedomostných alebo zábavných súťaží; organizovanie športových súťaží, organizovanie športových akcií a hier; organizovanie kultúrno-spoločenských akcií a hier; organizovanie audiotextových a SMS-kových hier; organizovanie živých vystúpení; vedomostné alebo zábavné súťaže organizované prostredníctvom internetu alebo telefónov a mobilných telefónov; zábavné parky; rozhlasová zábava; televízna zábava; zábava, pobavenie; plánovanie a organizovanie večierkov; výchovno-zábavné klubové služby; služby fanklubov; informácie o možnostiach rozptýlenia; informácie o možnostiach zábavy; služby technického zabezpečenia kultúrnych, spoločenských a športových podujatí; ozvučenie filmových a audiovizuálnych programov; sprostredkovanie a poradenská činnosť v uvedených oblastiach; požičiavanie filmov, požičiavanie videopások; prenájom audionahrávok; prenájom audiovizuálnej techniky; poradenstvo v oblasti audiovizuálnej techniky; prenájom dekorácií; vydávanie kníh, časopisov, novín a iných periodických a neperiodických publikácií; online poskytovanie počítačových hier (z počítačových sietí); hranie o peniaze; organizovanie lotérií; organizovanie finančných hier.

(540) PARTÁCI

- (731) J.A.M. FILM 1999, s. r. o., Gallayova 19, 841 02 Bratislava, SK;
 (740) Chmelíková Jana, RNDr., Bratislava, SK;

(210) 5335-2008

(220) 28.3.2008

9 (511) 32

- (511) 32 - Nealkoholické nápoje, ovocné a zeleninové šťavy, sirupy a prípravky na výrobu nápojov, prípravky na výrobu likérov.

(540)



- (591) hnedožltá, zelená

- (731) STAROTOPOĽČIANSKY PIVOVAR, s. r. o., Kapusnícka 373/17, 955 01 Nemčice, SK;
 (740) Dolanská Elena, RNDr., Bratislava, SK;

(210) 5336-2008

(220) 31.3.2008

(310) 08/3558008

(320) 22.2.2008

(330) FR

9 (511) 35, 41

- (511) 35 - Modelingové agentúry pre reklamu alebo na podporu predaja; výber zamestnancov; odborné konzultácie (nevzťahujúce sa k obchodu) ohľadne fyzického vzhľadu v rámci modelingových agentúr pre reklamu alebo na podporu predaja; voľba modelov, služby recruitmentu a obsadzovania pracovných miest.

41 - Fotografovanie, fotografické agentúry, fotografické reportáže, informácie o móde; organizovanie modelingových súťaží.

(540)



- (591) sivo-svetlofialová

- (731) MARILYN AGENCY (French Societé Anonyme), 4 rue de la Paix, F-75002 Paris, FR;

- (740) Bušová Eva, JUDr., Bratislava, SK;

(210) 5337-2008

(220) 31.3.2008

(310) 08/3558007

(320) 22.2.2008

(330) FR

9 (511) 35, 41

- (511) 35 - Modelingové agentúry pre reklamu alebo na podporu predaja; výber zamestnancov; profesionálne konzultácie (nevzťahujúce sa k obchodu) ohľadne fyzického vzhľadu v rámci modelingových agentúr pre reklamu alebo na podporu predaja; voľba modelov, služby recruitmentu a obsadzovania pracovných miest.

41 - Fotografovanie, fotografické agentúry, fotografické reportáže, informácie o móde; organizovanie modelingových súťaží.

(540)



- (591) sivá-tmavofialová

- (731) MARILYN AGENCY (French Societé Anonyme), 4 rue de la Paix, F-75002 Paris, FR;

- (740) Bušová Eva, JUDr., Bratislava, SK;

(210) 5338-2008

(220) 31.3.2008

(310) 08/3 558 004

(320) 22.2.2008

(330) FR

9 (511) 35, 41

- (511) 35 - Modelingové agentúry pre reklamu alebo na podporu predaja; výber zamestnancov; profesionálne konzultácie (nevzťahujúce sa k obchodu) ohľadne fyzického vzhľadu v rámci modelingových agentúr pre reklamu alebo na podporu predaja; voľba modelov, služby recruitmentu a obsadzovania pracovných miest.

41 - Fotografovanie, fotografické agentúry, fotografické reportáže, informácie o móde; organizovanie modelingových súťaží.

(540)



(591) červeno-sivá

(731) MARILYN AGENCY (French Soci  t   Anonyme), 4 Rue de la Paix, F-75002 Paris, FR;

(740) Buřov Eva, JUDr., Bratislava, SK;

(210) 5367-2008

(220) 4.4.2008

9 (511) 35, 36

(511) 35 - Poradensk sluby v oblasti podnikania a riadenia (manamentu) podnikov, poradenstvo v oblasti akvizici, spjania a predaja podnikov; ekonomick analzy a predpovede; analzy nkladov; zaraďovanie, vyhľadvanie a poskytovanie informaci v bankovch databzach pre zkaznkov; vedenie kartotk a centrlnch kartotk; poskytovanie vpisov z ućtov; poskytovanie a sprostredkovanie uvedench sluieb prostrednctvom komunikaćnch mdi, telekomunikaćnch prostriedkov, elektronickch mdi, elektronickej pořty, poćtaćovch siet, terminlov a internetu, vyhotovovanie vpisov z bankovch ućtov klientov.

36 - Bankovnctvo vrtane elektronickho bankovnctva; home banking; bankov sluby; finanćnctvo; finanćn poradenstvo; finanćn analzy a predpovede, finanćn sluby; prijmanie vkladov vrtane termnovanch vkladov; vedenie bankovch ućtov klientov; vedenie vkladnch kniek; vydvanie cenn a cennch papierov; uvery, piicky, hypotky a in formy financovania; investovanie do cennch papierov na vlastn ućet; kapitlov investicie; financovanie spoločnch podnikov; majetkov ućasti; finanćn prenjom (lzing); platobn styk (prevod finanćnch prostriedkov) a zućtovanie (klring); elektronickej prevod kapitlu; vydvanie a sprva platobnch prostriedkov vrtane platobnch kariet, uvery (kreditnch) a debetnch kariet; cestovnch řekov a ich overovanie; bankov sluby poskytovan prostrednctvom bankomatov; zruky; kaucie; rućenie; otvranie akreditvov; obstarvanie inkasa vrtane dokumentrneho inkasa; obchodovanie na vlastn ućet alebo na ućet klienta s valutami a devzovmi hodnotami; obchodovanie s opcimi vrtane kurzovch a urokovch obchodov; obchodovanie s prevoditelnmi cennmi papiermi; obchodovanie so zlatmi a striebornmi mincami; finanćn maklrstvo; hospodrenie s cennmi papiermi klienta na jeho ućet vrtane poradenstva (portfolio management); uloenie a sprva cennch papierov alebo inch hodnt;  innost' depozitra; zmenrensk  innost' (nkup devzovch prostriedkov); prenjom bezpećnostnch schr-

nok a dennho a noćnho trezoru; uřchova cennost v bezpećnostnch schrnkach; vykonvanie hypotekrnch obchodov; ostatn bankov a finanćn  innosti a transakcie; poradenstvo v oblasti bankovnctva a financi; poskytovanie bankovch a finanćnch informaci; finanćn odhady a oceňovanie v oblasti bankovnctva; poskytovanie a sprostredkovanie vřetkch uvedench sluieb prostrednctvom komunikaćnch mdi, telekomunikaćnch prostriedkov, elektronickch mdi, elektronickej pořty (e-mailu) a svetovej poćtaćovej siete (internet).

(540) **HOLIDAY HYPOTKA,
HOLIDAY UVER,
HOLIDAY PIICK**

(731) Wagner Group s. r. o., Prićkova 5, 821 08 Bratislava, SK;

(740) Kovćik řtefan, Ing., Bratislava, SK;

(210) 5368-2008

(220) 4.4.2008

9 (511) 30, 35, 41

(511) 30 - Pekrske vrobky, jemn pećivo, trvanliv pećivo sladk aj slane, cukrrske vrobky, kakaov,  okoldov, kvov a ovocn nplne, krmy a polevy, cukrovinky, vrobky z obilnn, cerelnne vrobky.

35 - Akvizicin, marketingov, propagaćn, reklamn, informaćn a inzertn  innost', distribcia tovarov na reklamn ućely, najm v oblasti vrobnkov trvanlivho pećiva, organizovanie a usporadvanie sta na podporu predaja vrobnkov trvanlivho pećiva.

41 - Organizovanie a usporadvanie sta pre verejnost'.

(540)



(591) biela, hned, fialov, modr

(731) Opavia - LU, a. s., Vinohradsk 2828/151, 130 00 Praha, CZ;

(740) Kovćik řtefan, Ing., Bratislava, SK;

(210) 5397-2008

(220) 10.4.2008

9 (511) 3, 5, 16, 21

(511) 3 - Uterky napusten kozmetickm lotinom, vata na kozmetick ućely, vatov tampny na kozmetick ućely.

5 - Hygienick potreby pre ženy, dmske vloky, utierky napusten farmaceutickm lotinom.

16 - Tovary vyroben z papiera zahrnut v triede 16; toaletn papier, papierov vreckovky, papierov obrsky, obrsky na tvr, papierov uterky, papierov obrusy,  istice obrsky na odstrnenie mejkapu, kuchynsk roľky, prľnav flie, vreck na odpadky, transparentn flie.

21 - Handry na  istenie, řpongiov utierky, handry pre domcnost', handry na dlku, handry na nbytok, prachovky.

(540)



- (591) modrá, červená, biela
 (731) Lidl Stiftung & Co. KG, Stiftsbergstraße 1, 74167 Neckarsulm, DE;
 (740) Čechvalová Dagmar, Bratislava, SK;

(210) 5402-2008

(220) 14.4.2008

9 (511) 16, 35, 41

(511) 16 - Papier, kartón, lepenka a výrobky z týchto materiálov obsiahnuté v triede 16; tlačoviny; reklamné tlačoviny; periodické a neperiodické publikácie; knihárske výrobky; knihy; fotografie; noviny a časopisy vrátane ich príloh a mimoriadnych vydaní; katalógy; prospekty; plagáty; kalendáre; pohľadnice; brožúry; pútače z papiera alebo z lepenky; etikety s výnimkou textilných; letáky; pozvánky; papiernický tovar.

35 - Reklamná, propagačná a inzertná činnosť; činnosť reklamnej agentúry; online reklama na počítačovej komunikačnej sieti; prenájom reklamných priestorov, reklamnej plochy a reklamného času; vydávanie a aktualizovanie reklamných materiálov; rozširovanie reklamných materiálov zákazníkom (letáky, prospekty, tlačivá, vzorky); organizovanie komerčných alebo reklamných výstav a veľtrhov; organizovanie zábavných, kultúrnych a spoločenských podujatí na reklamné a obchodné účely; predvádzanie (služby modeliek) na reklamné účely a podporu predaja; sprostredkovanie obchodu s tovarmi; obchodné sprostredkovanie služieb uvedených v triedach 35 a 41; maloobchodná činnosť s tovarmi uvedenými v triedach 16, 41 - Zábava, pobavenie; poskytovanie informácií o možnostiach rozptýlenia a zábavy; služby poskytované prostredníctvom umeleckých módných agentúr; organizovanie módných prehliadok a sprievodných akcií patriacich do triedy 41 agentúrou; organizovanie kastíngov; organizovanie, usporadúvanie a sprostredkovanie súťaží krásy a sympatií; manažérske služby pri organizovaní predstavení módných prehliadok; organizovanie živých vystúpení a hudobných koncertov; organizovanie hudobno-kultúrnych akcií; organizovanie hudobných a tanečných akcií; organizovanie plesov a banketov; organizovanie vedomostných alebo zábavných súťaží; plánovanie a organizovanie večierkov; fotografovanie; fotografická reportáž; predaj a rezervácia vstupeniek.

(540)



- (591) červená, sivá, biela
 (731) AGENTÚRA PROMOTION, s. r. o., Dr. Vladimíra Clementisa 10, 821 02 Bratislava, SK;
 (740) Litváková Edita, Ing., Bratislava, SK;

(210) 5411-2008

(220) 14.4.2008

9 (511) 14, 25

(511) 14 - Hodiny, hodinky, budíky, náramky na hodinky, remienky na hodinky, klenoty, šperky, náramky (šperky).
 25 - Oblečenie, obuv, pokrývky hlavy.

(540) HORIDO

- (731) "HORIDO.PL" Grzegorz Geppert, ul. Emanuela Waloszka 22, 41-106 Siemianowice Slaskie, PL;
 (740) Guniš Jaroslav, Mgr., Bratislava, SK;

(210) 5412-2008

(220) 15.4.2008

9 (511) 9, 16, 35, 38, 39, 40, 41

(511) 9 - Nahrané nosiče dát, zvuku a obrazu, elektronické publikácie; elektronicky šírené informačné materiály, časopisy, knihy, obchodné a odborné publikácie.

16 - Tlačoviny a polygrafické výrobky; periodická a neperiodická tlač, najmä časopisy, noviny, prílohy novín, knihy, prospekty, letáky, brožúry, katalógy, programy, plagáty, fotografie, pohľadnice, kalendáre; knihárske výrobky; propagačné materiály a predmety z papiera, najmä brožúry, letáky; obalový materiál z papiera a plastických hmôt; tlačiarenské typy a štočky; ozdobné predmety z papiera; grafické znaky, grafické zobrazenia, grafiky.

35 - Reklamná a inzertná činnosť; multimediálna reklama na počítačovej komunikačnej sieti; vydávanie reklamných materiálov; vydávanie reklamných alebo náborových textov; reprografie dokumentov; rozhlasová reklama; televízna reklama; obchodné sprostredkovanie služieb uvedených v triede 41.

38 - Televízne vysielanie; rozhlasové vysielanie.

39 - Distribučná činnosť v odbore zábavných a vzdelávacích tlačovín, publikácií, správ a informácií vrátane ich expedície.

40 - Polygrafické služby, najmä tlačiarenské všetkých druhov.

41 - Vydavateľská činnosť s výnimkou vydávania reklamných a náborových textov; fotografovanie, fotografická reportáž; reportérske služby; organizovanie kultúrnych akcií, školení, kurzov, prednášok, konferencií, súťaží a spoločenských akcií; usporadúvanie kultúrnych výstav; nakladateľská, vydavateľská činnosť v odbore zábavných, odborných, spravodajských a vzdelávacích tlačovín, publikácií, správ a informácií, zvukových a audiovizuálnych nosičov; produkčná a agentúrna činnosť v oblasti zábavy, výchovy a kultúry; poskytovanie elektronických publikácií (online) bez možnosti kopírovania.

(540) RODINNÉ STRIEBRO

- (731) F. R. & G. spol. s r. o., Ružová 8, 900 28 Ivánka pri Dunaji, SK;
 (740) Čechvalová Dagmar, Bratislava, SK;

(210) 5413-2008

(220) 15.4.2008

9 (511) 6, 19, 35, 37

(511) 6 - Kovové okná, kovové pánty a závesy, kovové uzávery na okná, kovové uzávery na posuvné okná, kovové západky na okná, kladky na posuvné okná, parapetné dosky z kovových materiálov, kovové sieťky proti hmyzu, kovové vonkajšie rolety a žalúzie, oceľové rolety, kovové okenice, kovové konštrukcie markízy, kovové dverové a okenné rámy, kovové kľučky dverí a okien, kovania na dvere a okná, kovové dvere, dverové obloženia a dverové prahy, dverové zástrčky, klopádlá, klopádlá na dvere, kovové držadlá, kovové kľučky, stavebné kovania, drobný železiarsky tovar, obyčajné kovy a ich zliatiny, stavebný materiál z kovu, prenosné stavby z kovu, kovový materiál na železničné trate, káble a drôty z obyčajných kovov s výnimkou elektrických, kovové potrubia a rúry, bezpečnostné schránky.

19 - Drevené a plastové okná, okná s výnimkou kovových, drevené a plastové okenné rámy, krídlové okná s výnimkou kovových, vitrážové okná, okenné rámy s výnimkou kovových, okenné sklo s výnimkou okenného skla na okná automobilov, sieťky proti hmyzu (nekovové), okenice s výnimkou kovových, rolety (vonkajšie) okrem kovových a textilných, žalúzie s výnimkou kovových, dvere s výnimkou kovových, drevené obloženia, dverové prahy s výnimkou kovových, dverové rámy s výnimkou kovových, skladacie dvere s výnimkou kovových, výplne dverí s výnimkou kovových, opracované drevo, pílené drevo, stavebné drevo, dyhové drevo, preglejka, drevotrieska, drevoštiepka, drevovláknité dosky, drevo ako polotovary, napr. hranoly, trámy, fošne a dosky, dyhy, dosky (stavebné drevo), termoizolačné sklo, netrieštivé sklo, nistejové sklo (stavebný materiál), tabuľové sklo pre stavebníctvo, izolačné stavebné sklo, nekovové stavebné materiály, nekovové rúry pre stavebníctvo, asfalt, smola a bitúmen, nekovové prenosné stavby, pomníky okrem kovových.

35 - Zhromažďovanie rozličných výrobkov, predovšetkým okien, dverí a nábytku pre tretie osoby (okrem dopravy) s cieľom umožniť zákazníkom, aby si mohli tieto výrobky pohodlne prehladať a nakupovať prostredníctvom maloobchodných predajní, veľkoobchodných predajní, prostredníctvom katalógového predaja alebo elektronickými prostriedkami, napr. prostredníctvom webových stránok alebo prostredníctvom telenákupu, reklama, online reklama na počítačovej komunikačnej sieti, reklamné služby, uverejňovanie reklamných textov, vydávanie a aktualizovanie reklamných materiálov a oznamov, organizovanie komerčných alebo reklamných výstav a veľtrhov, predvádzanie tovaru, obchodné alebo podnikateľské informácie, obchodné informácie a rady spotrebiteľom, pomoc v oblasti riadenia a obchodných záväzkov, marketingové štúdie, prieskum trhu, analýzy nákladov, účtovníctvo, vedenie účtovných kníh, kancelárie zaoberajúce sa dovozom a vývozom, obchodná správa, obchodná administratíva, kancelárske práce, sekretárske služby, služby porovnávania cien, administratívne spracovanie obchodných objednávok, vyhľadávanie informácií v počítačových súboroch (pre zákaz-

níkov), zbieranie a zaraďovanie údajov do počítačových databáz, vedenie kartoték v počítači, poskytovanie uvedených služieb prostredníctvom komunikačných médií, elektronickej pošty, SMS správ, počítačových sietí a internetu, obchodné sprostredkovanie služieb uvedených v triedach 35 a 37, sprostredkovanie obchodu s tovarom.

37 - Montáž a servis okien, dverí, interiérových prvkov a nábytku, údržba a čistenie okien a dverí, maľovanie a natieranie okenných rámov a dverí, opravy, opravy zámkov, informácie o opravách, opravárske služby, služby predstavujúce servis použitých, poškodených, čiastočne zničených alebo zničených predmetov, stavebníctvo, kontrola stavebných plánov, stavebný dozor, murovanie, stierkovanie, maľovanie, prenájom stavebných strojov, zariadení, prístrojov a pomôcok, poskytovanie uvedených služieb prostredníctvom komunikačných médií, elektronickej pošty, SMS správ, počítačových sietí a internetu.

(540) ANEKO

(731) ANEKO SK, s. r. o., Bernolákova 57, 953 01 Zlaté Moravce, SK;

(740) Blaško Rastislav, Mgr., Senec, SK;

(210) 5415-2008

(220) 15.4.2008

9 (511) 18, 24, 25, 35

(511) 18 - Usne, koženky a výrobky z týchto materiálov nezahrnuté v iných triedach, surové kože, kufre a cestovné tašky, dáždnyky, snečnky a vychádzkové palice, biče, postroje a sedlárske výrobky, kabelky, kabelkové rámy, peňaženky, kufre, kufričky, diplomatické kufríčky, aktovky, školské tašky, plážové tašky, batohy, lodné kufre, torby, rukavice, cestovné obaly na odevy, palice na podporu pri chôdzi, horolezecké palice, koža, imitácia kože, kožené alebo kožou potiahnuté škatule, kožené nite, šnúrky, kožené obloženia nábytku, kožušinové pokrývky, kožušiny, náhubky, obojky pre zvieratá, postroje pre zvieratá, opraty, kľúčenky z kože (kožená galantéria), poľovnícke tašky, puzdra na navštívenky, vaky pre turistov, vrecká z kože na balenie.

24 - Textilie a textilné výrobky, ktoré nie sú zahrnuté v iných triedach, posteľné prikrývky a prikrývky na stôl, látky na textilné využitie, tkaniny patriace do triedy 24, posteľné pokrývky a prikrývky, textilné tapety, textilie na obuv, umývacie rukavice, utierky na riad, textilné utierky, textilné obrúsky na odstraňovanie líčidiel a šminiek, odličovacie obrúsky, textilné obrúsky, textilné obrúsky ako prestieranie, látkové značky, bavlnené textilie, plátenná bielizeň, posteľná a stolová bielizeň, látky s imitáciou kože, cestovné prikrývky, čalúnkové látky, dverové závesy, gáza, závoj, látky z hodvábu, hrubé plátno, jutová látka, kúpeľňové textilie s výnimkou oblečenia, moleskin ako textília, sieťky proti moskytom, poťahy na nábytok, netkané textilie, obliečky na matrace, obliečky na podušky, obliečky na vankúše, textilné obrúsky, obrusy (nie papierové), plachty, pleteniny, prikrývky, textilné podšívky, vlajky s výnimkou papierových, textilné vreckovky, záclonky, zástavy s výnimkou papierových, textilné alebo umelohmotné závesy.

25 - Odevy, obuv a pokrývky hlavy, konfekcia, oblečenie, detská obuv, vysoká obuv, celé topánky, pracovná obuv patriaca do triedy 25, papuče, spodná bielizeň, bundy, boa, body, cyklistické oblečenie, cylindre, čelenky, čiapky, chrániče uší ako pokrývka hlavy, detská výbavička, textilné detské plienky, goliere, kabáty, kapucne, klobúky, kombiné, kombinézy ako oblečenie, korzety, kostýmy, obleky, košele, kožušiny ako oblečenie, krátke kabátiky, peleríny, krátke kabáty s kapučnou, krátke nohavice jazdecké alebo spodné, kravaty, kúpacie plášte, manžety ako časti odevov, náprsenky, nohavice, kožené rukavice, opasky, pančuchy, pančuchové nohavice, pánske spodky, plášte, plavky, plážová obuv, plážové oblečenie, obuv a plášte na kúpanie, pleteniny ako oblečenie, oblečenie z imitácie kože, podprsenky, pokrývky hlavy, ponožky, pracovné plášte, pulóvre, pyžamá, rukavice, saká, spodničky, sukne, šály, šaty, šatky, šerpy, tielka, potníky, trička, vesty, uniformy, vrchné oblečenie, zástery, závoje, zvrchníky, župany, vrecká na odevy, gymnastické dresy, maškarné kostýmy, šilty na pokrývky hlavy, celé topánky, galoše, podpätky, sandále, šnurovacie topánky, športová obuv.

35 - Maloobchodné a/alebo veľkoobchodné služby s odevmi, textilom, posteľnou bielizňou, bytovým textilom, obuvou, textilnými výrobkami, galantériou, kožušinami, ozdobami a doplnkami pre odevy alebo textil, maloobchodné a veľkoobchodné služby s tovarmi v triedach 3 - bieliace a iné prípravky na pranie a čistenie bielizne; prípravky na čistenie, leštenie, odmasťovanie a brúsenie; mydlá; voňavkárské výrobky, éterické oleje, kozmetické prípravky, vlasové vodičky; prípravky na čistenie zubov; 14 - drahé kovy a ich zliatiny, výrobky z drahých kovov alebo výrobky pokovované drahými kovmi, ktoré nie sú zahrnuté v iných triedach; šperky, drahokamy; hodinárske výrobky a iné chronometre; 16 - papier, kartón, lepenka a výrobky z týchto materiálov, ktoré nie sú zahrnuté v iných triedach, tlačoviny; knižárske výrobky; fotografie; papiernický tovar a písacie potreby; lepidlá na papier a na použitie v domácnosti; potreby pre umelcov; maliarske štetce; písacie stroje a kancelárske potreby okrem nábytku; vzdelávacie a učebné potreby okrem prístrojov; obalové materiály z plastických hmôt, ktoré nie sú zahrnuté v iných triedach; tlačiarenské písmo; štočky, 18, 23 - nite a priadze na textilné účely; 24, 25, 26 - čipky a výšivky, stužky a šnúrky; gombíky, háčiky a očka, špendlíky a ihly; umelé kvety a 28 - hry a hračky; telocvičné a športové potreby, ktoré nie sú zahrnuté v iných triedach; ozdoby na vianočný stromček; zhromažďovanie rozličných výrobkov, pre tretie osoby (okrem dopravy) s cieľom umožniť zákazníkovi, aby si mohli tieto výrobky pohodlne prehliadať a nakupovať, a to prostredníctvom maloobchodných predajní, veľkoobchodných predajní, prostredníctvom katalógového predaja alebo elektronickými prostriedkami, prostredníctvom webových stránok alebo prostredníctvom telenákupu, kancelárie zaoberajúce sa dovozom a vývozom, reklama, online reklama na počítačovej komunikačnej sieti, vydávanie a aktualizovanie reklamných alebo náborových materiálov, obchodný manažment a riadenie, pomoc pri riadení obchodnej činnosti, mar-

ketingové štúdie, prieskum trhu, vedenie kartoték v počítači, vyhľadávanie informácií v počítačových súboroch pre zákazníkov, služby porovnávania cien, organizovanie komerčných alebo reklamných výstav a veľtrhov, podpora predaja pre tretie osoby, predvádzanie tovaru, administratívne spracovanie obchodných objednávok, obchodné rady a informácie spotrebiteľom, poskytovanie uvedených služieb prostredníctvom komunikačných médií, elektronickej pošty, SMS správ, počítačových sietí a internetu, obchodné sprostredkovanie služieb v triede 35.

(540) mined

(731) DENIM FASHION, s. r. o., Baničova 48, 831 07 Bratislava, SK;

(740) Porubčan Róbert, Ing., Ivanka pri Dunaji, SK;

(210) 5422-2008

(220) 16.4.2008

9 (511) 35, 36, 37, 39

(511) 35 - Kancelárie zaoberajúce dovozom a vývozom; prenájom kancelárskych strojov a zariadení; pomoc pri riadení obchodných a priemyselných podnikov; príprava miezd a výplatných listín; poskytovanie obchodných alebo podnikateľských informácií; obchodné alebo podnikateľské informácie; obchodný alebo podnikateľský prieskum; obchodný manažment a podnikové poradenstvo; služby týkajúce sa premiestňovania prevádzok a podnikov; pomoc pri riadení obchodnej činnosti; poradenstvo pri vedení podnikov; poradenstvo v obchodnej činnosti; odborné obchodné poradenstvo; prieskum trhu; poradenské služby v oblasti obchodného alebo podnikateľského riadenia; účtovníctvo; služby outsourcingu; vedenie účtovných kníh; sekretárske služby.

36 - Finančné pôžičky; prenájom nehnuteľností; prenájom kancelárskych priestorov; realitné kancelárie; správa nehnuteľností; spravovanie financií; sprostredkovateľská činnosť s nehnuteľnosťami; kapitálové investície; investovanie kapitálu; finančné informácie; finančné služby; finančné poradenstvo; faktoring.

37 - Autoopravovne (údržba, opravy a tankovanie); autoservisy (údržba, opravy a tankovanie); údržba automobilov; budovanie závodov a tovární; čistenie exteriérov budov; demolácia budov; inštalácia, údržba a opravy kancelárskych strojov a zariadení; čistenie interiérov budov; inštalácia, údržba a opravy počítačov; výstavba a opravy skladov; prenájom stavebných strojov a zariadení; stavebníctvo (stavebná činnosť).

39 - Informácie o skladovaní; prenájom skladísk; skladovanie; prenájom dopravných prostriedkov; prenájom automobilov; prenájom vozidiel; skladovanie tovaru; prenájom skladovacích kontajnerov; prenájom miesta na parkovanie; skladovanie elektronicky uložených údajov a dokumentov.

(540)

OMNIA®

(591) modrá

(731) OMNIA HOLDING, SE, Příkop 843/4, 602 00 Bmo, CZ;

(210) 5425-2008

(220) 17.4.2008

9 (511) 25

(511) 25 - Obuv, športová obuv, papuče, sandále, šľapky, čižmy, odevy, športové odevy, detské súpravy (oblečenie), detské komplety (oblečenie), športové tričká a dresy, spodná bielizeň, podprsenky, tričká, bundy, kabáty, konfekcia, kostýmy, sukne, obleky, košele, saká, nohavice, vesty, svetre, pulóvre, pyžamá, župany, plášte, plavky, kožušinové oblečenie, oblečenie z kože, rukavice, kravaty, opasky, ponožky, podkolenky, šály, pokrývky hlavy, čiapky, športové čiapky, šatky.

(540)

(731) XU Gengsheng, Piniová 14365/15, 821 07 Bratislava, SK;

(740) Hojčuš Peter, Ing., Bratislava, SK;

(210) 5446-2008

(220) 17.4.2008

9 (511) 5

(511) 5 - Farmaceutické produkty, kardiovaskulárne produkty ako liečivá.

(540) VALSABELA

(731) BELUPO - Lijekovi i kozmetika d. d., Danica 5, 48000 Koprivnica, HR;

(740) Holoubková Mária, Ing., Bratislava, SK;

(210) 5447-2008

(220) 17.4.2008

9 (511) 5

(511) 5 - Farmaceutické produkty, kardiovaskulárne produkty ako liečivá.

(540) PEREL

(731) BELUPO - Lijekovi i kozmetika d. d., Danica 5, 48000 Koprivnica, HR;

(740) Holoubková Mária, Ing., Bratislava, SK;

(210) 5470-2008

(220) 22.4.2008

9 (511) 32

(511) 32 - Pivo; minerálne a sytené vody a iné nealkoholické nápoje; ovocné nápoje a ovocné džúsy; sirupy a iné prípravky na výrobu nápojov.

(540) ŽI ŽIVOT POZITÍVNE

(731) The Coca-Cola Company, One Coca-Cola Plaza, Atlanta, Georgia 30313, US;

(740) Csekes Erika, JUDr., Bratislava, SK;

(210) 5473-2008

(220) 22.4.2008

9 (511) 16, 35

(511) 16 - Papier, kartón a výrobky vyrobené z týchto materiálov zahrnuté v triede 16, obalové nádoby vyrobené z papiera, tašky a vrecká na balenie; tlačoviny; obalový materiál vyrobený zo syntetických látok zahrnutý v triede 16, najmä obaly, tašky, vrecká a fólie; reklamný materiál, menovite vzory pre reklamy.

35 - Reklama; marketing; maloobchodné služby týkajúce sa potravín, povzbudzujúcich prostriedkov, sanitárnych produktov, umývacích a čistiacich prípravkov, prípravkov na starostlivosť o telo a kozmetiky, liekov a liečiv, potrieb pre domácnosť a na použitie v kuchyni, porcelánového riadu a príborov, vybavenie pre kanceláriu, potrieb pre remeselníkov, dekoratívnych výrobkov, kancelárskych potrieb a školských potrieb, odevov, obuvi, textilných výrobkov, najmä textílií pre domácnosť, šijacích potrieb, koženého tovaru, tovaru na cestovanie, elektronických zákazníckych zariadení a prístrojov, počítačov, telekomunikačných zariadení, športových výrobkov a hračiek, konštrukčných, údržbárskych a záhradkárskych výrobkov na použitie pre domácich majstrov (Urob si sám), strojov, najmä strojov a zariadení na použitie v domácnosti, potraviny pre zvieratá a potrieb pre domáce zvieratá.

(540)

(731) Lidl Stiftung & Co. KG, Stiftsbergstraße 1, 74167 Neckarsulm, DE;

(740) Čechvalová Dagmar, Bratislava, SK;

(210) 5476-2008

(220) 23.4.2008

9 (511) 28, 35, 41

(511) 28 - Hry; spoločenské hry; hračky; športové potreby; zábavná pyrotechnika.

35 - Elektronické obchody prostredníctvom siete internet; sprostredkovanie obchodu s tovarom; poskytovanie obchodných a podnikateľských informácií; rady spotrebiteľom; obchodný a podnikateľský prieskum; public relation; obchodné odhady a prieskum; maloobchod s tovarmi uvedenými v triede 28 a s odevmi, obuvou a pokrývkami hlavy; prezentácia výrobkov v komunikačných médiách pre maloobchod; organizovanie výstav, veľtrhov, koncertov, večierok, prezentácií, súťaží a módnych prehliadok na obchodné účely; predvádzanie tovaru; predvádzanie (služby modeliek) na podporu predaja; obchodné sprostredkovanie služieb uvedených v triedach 35 a 41.

41 - Zábava; pobavenie; obveselenie; kultúra, športová, vzdelávacia činnosť; poskytovanie informácií o možnostiach rozptýlenia a zábavy; organizovanie a vedenie súťaží na zábavné, kultúrne, športové a vzdelávacie účely; organizovanie súťaží na komerčné účely; organizovanie večierok na zábavné, kultúrne, športové a vzdelávacie účely;

organizovanie výstav na zábavné, kultúrne a vzdelávacie účely; organizovanie festivalov; nahrávanie hudby a hudobných programov; organizovanie plesov; organizovanie živých vystúpení; organizovanie lotérií a tombôl; vydavateľská činnosť s výnimkou vydávania reklamných textov; služby pre oddych a rekreáciu; informácie o možnostiach rekreácií; vyučovanie a vzdelávanie; organizovanie a vedenie seminárov, školení, konferencií, kongresov, sympózií, koncertov, kolokvií; pedagogické informácie a pedagogická činnosť; predaj a rezervácia vstupeniek.

(540) Dráčik

(731) Víglaský Dušan, Ing., Brusnicova 7, 831 01 Bratislava, SK;

(740) Litvákova Edita, Ing., Bratislava, SK;

(210) 5478-2008

(220) 23.4.2008

9 (511) 3, 5, 30, 33

(511) 3 - Kozmetické prípravky, kozmetické krémy, kozmetické prípravky do kúpeľa, soli do kúpeľa, voňavkárske výrobky, éterické oleje, výťažky z rastlín na kozmetické účely, prípravky na starostlivosť o zuby a ústnu dutinu.

5 - Farmaceutické prípravky, výživové doplnky, potravinové doplnky pre ľudí, vitamínové prípravky, posilňujúce prípravky, tonikum, čaje, bylinné čaje, byliny, výťažky z rastlín, sirupy, emulzie, oleje, tinktúry, spreje, cukrovinky, drops, pastilky, tablety alebo žuvačky, dietetické látky, dietetické nápoje, balzamy, krémy, masti, gély, prípravky na starostlivosť o zuby a ústnu dutinu, kozmetické prípravky, soli do kúpeľa, všetky uvedené tovary na medicínálne alebo farmaceutické účely.

30 - Výživové doplnky, potravinové doplnky pre ľudí, posilňujúce prípravky, tonikum, čaje, bylinné čaje, výťažky z rastlín ako výživové doplnky, rastlinné sirupy ako výživové doplnky, cukrovinky, drops, pastilky alebo žuvačky, všetky uvedené tovary nie na medicínálne účely alebo farmaceutické účely.

33 - Bylinné alkoholové extrakty, liehové esencie, liehové výťažky.

(540) FOLSALVIN

(731) Fytopharma, a. s., Dukelských hrdinov 651, 901 27 Malacky, SK;

(740) Chmelíková Jana, RNDr., Bratislava, SK;

(210) 5482-2008

(220) 23.4.2008

9 (511) 32

(511) 32 - Pivo všetkých druhov.

(540)



(591) tmavočervená, jasnočervená, bledomodrá, žltá, čierna, bledohnedá

(731) STAROTOPOLČIANSKY PIVOVAR, s. r. o., Kapusnícka 373/17, 955 01 Nemčice, SK;

(740) Dolanská Elena, RNDr., Bratislava, SK;

(210) 5483-2008

(220) 23.4.2008

9 (511) 29

(511) 29 - Mlieko, syry, mliečne výrobky.

(540)



(731) Kaliarik Bohuš, Ing., Dolnočermánska 99, 949 01 Nitra, SK; Suško Michal, Mgr., Trieda A. Hlinku 45, 949 01 Nitra, SK; Iványi Peter, Dlhá 814/3, 949 01 Nitra, SK;

(740) Dolanská Elena, RNDr., Bratislava, SK;

(210) 5484-2008

(220) 23.4.2008

9 (511) 35, 36, 37, 41, 42

(511) 35 - Vedenie účtovníctva, obchodné alebo podnikateľské poradenstvo, obchodný alebo podnikateľský prieskum, obchodný manažment, sprostredkovanie obchodu s tovarom, kancelárie zaoberajúce sa dovozom a vývozom, prieskum trhu, reklamná a propagačná činnosť, vydávanie reklamných alebo náborových textov, prenájom kancelárskych strojov a zariadení.

36 - Faktoring a forfaiting, prenájom nehnuteľností, sprostredkovanie kúpy, predaja a prenájmu nehnuteľností.

37 - Montáž a oprava telekomunikačných zariadení mimo jednotnej telekomunikačnej siete.

41 - Vydavateľská činnosť s výnimkou reklamných alebo náborových textov.

42 - Prenájom prístrojov z oblasti výpočtovej techniky, poradenská činnosť v oblasti elektronických zariadení na spracovanie dát.

(540)



(591) ohnivočervená, sivá, čierna

(731) Optifin Invest s. r. o., Rusovská cesta 1, 851 01 Bratislava, SK;

(740) Dolanská Elena, RNDr., Bratislava, SK;

(210) 5485-2008

(220) 23.4.2008

9 (511) 35, 36, 37, 39, 41

(511) 35 - Administratívne spracovanie obchodných objednávok, poradenská a konzultačná činnosť v oblasti obchodu a služieb, obchodný alebo podnikateľský prieskum, obchodný manažment, sprostredkovanie obchodu s tovarom, kancelárie zaoberajúce sa dovozom a vývozom, prieskum trhu, reklamná a propagačná činnosť, vydávanie reklamných alebo náborových textov, grafická úprava tlačovín na reklamné účely, organizovanie komerčných alebo reklamných výstav a veľtrhov, obchodné sprostredkovanie opráv a údržby bytového a nebytového fondu.

36 - Faktoring a forfaiting, prenájom nehnuteľností, poskytovanie úverov nebankovým spôsobom z vlastných zdrojov.

37 - Upratovacie a čistiace práce, maliarske a natieračské práce, prenájom stavebných strojov a zariadení, prípravné práce pre stavbu - výkopové a zemné práce, demolačné a búracie práce, montáž sadrokartónových systémov, inžinierska činnosť - obstarávacie práce v stavebníctve.

39 - Prenájom motorových vozidiel, prenájom lodí, skladovanie a uskladňovanie.

41 - Organizovanie kurzov, školení, seminárov, kultúrnych a spoločenských podujatí, kultúrnych alebo vzdelávacích výstav, prevádzkovanie športových zariadení, zariadení na regeneráciu a rekonštrukciu, vydávanie periodických a neperiodických publikácií s výnimkou reklamných alebo náborových textov.

(540)



(591) tmavšia hnedá, svetlohnedá

(731) JoyDivision, s. r. o., Medená 21, 811 01 Bratislava, SK;

(740) Dolanská Elena, RNDr., Bratislava, SK;

(210) 5486-2008

(220) 23.4.2008

9 (511) 43

(511) 43 - Bary, kaviarne, reštaurácie, hotelové služby.

(540) **HARLEY SALOON**

(731) Harley-Davidson Bratislava, a. s., Rebarborova 1/A, 821 07 Bratislava, SK;

(740) Dolanská Elena, RNDr., Bratislava, SK;

(210) 5487-2008

(220) 23.4.2008

9 (511) 43

(511) 43 - Bary, kaviarne, reštaurácie, hotelové služby.

(540) **HOTEL SANTA FE**

(731) Harley-Davidson Bratislava, a. s., Rebarborova 1/A, 821 07 Bratislava, SK;

(740) Dolanská Elena, RNDr., Bratislava, SK;

(210) 5491-2008

(220) 24.4.2008

9 (511) 35, 36, 42

(511) 35 - Analýzy nákladov, hospodárske, ekonomické predpovede, pomoc pri riadení obchodnej činnosti, poradenstvo v obchodnej činnosti, poradenstvo pri vedení podnikov, posudzovanie efektívnosti v obchodnej činnosti, obchodné alebo podnikateľské informácie, poskytovanie obchodných alebo podnikateľských informácií, komerčné informačné kancelárie, reklama, marketingové štúdie, prieskum trhu.

36 - Poistenie, informácie o poistení, konzultačné služby v oblasti poisťovníctva, poisťovacia činnosť, zaisťovacia činnosť, činnosť zameraná na predchádzanie škodám (zábranná činnosť), uzatváranie poisťiek, poisťno-technické služby (štatistika), sprostredkovanie poistenia, poradenstvo v oblasti poistenia, finančné služby, finančné analýzy, daňové odhady (služby), finančné odhady a oceňovanie (poisťovníctvo, bankovníctvo, nehnuteľnosti), finančné informácie, finančné poradenstvo, kapitálové investície.

42 - Poradenstvo v oblasti počítačových programov, poradenstvo v oblasti počítačového hardvéru, počítačové programovanie, inštalácia počítačových programov, aktualizovanie počítačových programov, tvorba softvéru, tvorba webových stránok.

(540)



(591) zelená, biela

(731) Österreichische Hagelversicherung - Versicherungsverein auf Gegenseitigkeit, Lerchengasse 3 - 5, 1081 Viedeň, AT;

(210) 5492-2008

(220) 24.4.2008

9 (511) 35, 36, 42

(511) 35 - Analýzy nákladov, hospodárske, ekonomické predpovede, pomoc pri riadení obchodnej činnosti, poradenstvo v obchodnej činnosti, poradenstvo pri vedení podnikov, posudzovanie efektívnosti v obchodnej činnosti, obchodné alebo podnikateľské informácie, poskytovanie obchodných alebo podnikateľských informácií, komerčné informačné kancelárie, reklama, marketingové štúdie, prieskum trhu.

36 - Poistenie, informácie o poistení, konzultačné služby v oblasti poisťovníctva, poisťovacia činnosť, zaisťovacia činnosť, činnosť zameraná na predchádzanie škodám (zabraňovacia činnosť), uzatváranie poisťiek, poisťno-technické služby (štatistika), sprostredkovanie poistenia, poradenstvo v oblasti poistenia, finančné služby, finančné analýzy, daňové odhady (služby), finančné odhady a oceňovanie (poisťovníctvo, bankovníctvo, nehnuteľnosti), finančné informácie, finančné poradenstvo, kapitálové investície.

42 - Poradenstvo v oblasti počítačových programov, poradenstvo v oblasti počítačového hardvéru, počítačové programovanie, inštalácia počítačových programov, aktualizovanie počítačových programov, tvorba softvéru, tvorba webových stránok.

(540) **Agra poisťovňa**

(731) Österreichische Hagelversicherung - Versicherungsverein auf Gegenseitigkeit, Lerchengasse 3 - 5, 1081 Viedeň, AT;

(210) 5652-2008

(220) 22.5.2008

9 (511) 18, 19, 24

(511) 18 - Sedacie vaky vyhotovené z usní, ekokože, koženky; usne, koženka a výrobky z týchto materiálov nezahnuté v iných triedach; kufre a cestovné tašky.

19 - Sedacie vaky plnené expandovaným polystyrénom a inými výplňovými materiálmi; nábytok; výrobky (nezahrnuté do iných tried) z dreva, korku, trstiny, prútia, rohoviny, kostí, slonovinovej kosti, veľrybích kostíc, mušlí, korytnačiny, jantáru, perlete, sépiolitu a náhradiek týchto materiálov a z plastov.

24 - Sedacie vaky vyhotovené z textilu a plastových textílií; textilné výrobky, ktoré nie sú zahrnuté v iných triedach.

(540)

t u l i

(591) červená

(731) Guttman Martin, Ing., Mierová 36, 821 05 Bratislava, SK;

(210) 5716-2008

(220) 4.6.2008

9 (511) 16, 35, 41, 42

(511) 16 - Časopisy, noviny, periodická a neperiodická tlač, tlačoviny, plagáty všetkých druhov a rozmerov, papierové zástavky, knihy, brožúry, prospekty, kalendáre, príručky, plagáty, katalógy, obežníky, papier, kartón, lepenka a výrobky z týchto materiálov, ktoré nie sú zahrnuté v iných triedach, papiernický tovar, predmety z kartónu, albumy, atlasy, fotografie, tlačivá, formuláre, grafické reprodukcie, grafiky, spisové obaly (zaradovače), papierové vľajky, pútače z papiera alebo lepenky, formuláre, formuláre na zmluvy a podania, netextilné etikety, pečiatky, pečate, pečatné vosky, písacie potreby, školské potreby, kancelárske potreby s výnimkou nábytku, predovšetkým kancelárske potreby použité ako reklamné predmety, lepiace štítky, lepidlá a lepiace pásky na kancelárske účely a použitie v domácnosti, vrecia a vrecká z papiera alebo plastických materiálov.

35 - Reklama, reklamné činnosti, online reklama na počítačovej komunikačnej sieti, vzťahy s verejnosťou, prieskum vzťahov medzi občanmi, podnikmi, inštitúciami a spoločenským prostredím, vedenie kartoték v počítači, hospodárske a ekonomické predpovede, odborné obchodné poradenstvo, lepenie plagátov, prieskum verejnej mienky, vydávanie a aktualizovanie reklamných alebo náborových materiálov, rozširovanie reklamných materiálov zákazníkom, štatistické informácie, služby zaoberajúce sa zhromažďovaním výstrižkov z časopisov, zbieranie údajov do počítačových databáz, organizovanie komerčných alebo reklamných výstav a veľtrhov, vyhľadávanie sponzorov, lobingové služby na obchodné účely, obchodné sprostredkovanie uvedených služieb, sprostredkovanie obchodu s tovarom, predovšetkým s uvedeným tovarom, poskytovanie uvedených služieb

prostredníctvom komunikačných médií, elektronickej pošty, SMS správ, počítačových sietí a internetu.

41 - Vzdelávanie, spoločenská výchova, školenia, organizovanie a vedenie kongresov, konferencií, seminárov, organizovanie spoločenských a politických zhromaždení, organizovanie manifestácií a sprievodov, činnosť politických strán spočívajúca vo výchove a vzdelávaní, organizovanie kultúrnych alebo vzdelávacích výstav, organizovanie lotérií, plesov, športových súťaží, súťaží krásy, živých vystúpení, zverejňovanie textov iných ako reklamných, vydávanie kníh, časopisov, periodík, vydávanie textov s výnimkou reklamných alebo náborových, online vydávanie kníh a časopisov v elektronickej forme, informácie o výchove a vzdelávaní, pedagogické informácie, poradenstvo v oblasti vzdelávania, knižnice, výroba rozhlasových alebo televíznych programov, výchovno-zábavné klubové služby, služby v oblasti estrád, zábavných hier, kultúrnych a politických podujatí, poskytovanie uvedených estrád, zábavy, hier, kultúrnych a politických podujatí, poskytovanie uvedených služieb prostredníctvom komunikačných médií, elektronickej pošty, SMS správ, počítačových sietí a internetu.

42 - Spoločenské, politické alebo politologické analýzy a predpovede, vytváranie a udržiavanie počítačových webových stránok pre zákazníkov, odborné poradenstvo v oblasti vývoja a výskumu, architektúry, urbanistického plánovania, expertíz, inžinierskych činností, kontroly kvality, dizajnu, počítačových databáz, softvéru a hardvéru, poskytovanie uvedených služieb prostredníctvom komunikačných médií, elektronickej pošty, SMS správ, počítačových sietí a internetu.

(540)



Mladí sociální demokrati

(591) červená, biela

(731) Mladí sociální demokrati, Gunduličova 12, 811 05 Bratislava, SK;

(740) Porubčan Róbert, Ing., Ivanka pri Dunaji, SK;

(210) 5717-2008

(220) 5.6.2008

9 (511) 25, 28

(511) 25 - Rybárske vesty, oblečenie.

28 - Rybárske náradie.

(540)



(591) žltá, čierna

(731) DYNAMIK Slovakia s. r. o., Láb 291, 900 67 Láb, SK;

(740) Šimko Róbert, JUDr., Bratislava, SK;

(210) 5718-2008

(220) 5.6.2008

9 (511) 25, 28

(511) 25 - Rybárske vesty, oblečenie.

28 - Rybárske náradie.

(540)

(591) čierna, sivá, oranžová

(731) DYNAMIK Slovakia s. r. o., Láb 291, 900 67 Láb, SK;

(740) Šimko Róbert, JUDr., Bratislava, SK;

(210) 5724-2008

(220) 5.6.2008

9 (511) 30

(511) 30 - Cukrovinky, najmä žuvacia guma, žuvačky, cukríky a mätové (vetrové) pepermintové cukríky.

(540) SILVER ICE

(731) Wm. WRIGLEY Jr. Company, 410 North Michigan Avenue, Chicago, Illinois 60611, US;

(740) ROTT, RŮŽIČKA & GUTTMANN, v. o. s., Bratislava, SK;

(210) 5776-2008

(220) 18.6.2008

9 (511) 5, 29, 35

(511) 5 - Potravinové doplnky na posilnenie imunitného systému; dietetické prípravky na lekárske účely, potravinové prípravky na lekárske účely; liečivá pre ľudskú potrebu.

29 - Potravinové doplnky nie na lekárske účely obsahujúce výťažky z húb s prídavkom vitamínov alebo minerálov, alebo stopových prvkov.

35 - Sprostredkovanie obchodu s uvedenými tovarmi.

(540) Imunoglukan P4H

(731) PLEURAN, s. r. o., Súkenícka 15, 821 09 Bratislava, SK;

(740) Holoubková Mária, Ing., Bratislava, SK;

(210) 5875-2008

(220) 11.7.2008

9 (511) 9, 16, 35, 41, 43

(511) 9 - Nahrané videopásky; nahrané DVD; hudobné zvukové záznamy.

16 - Inštrukčné listy; inštrukčné karty; postery; manuály; knihy o cvičení; časopisy; bulletin.

35 - Maloobchodné služby s nahranými videopáskami, nahranými DVD, hudobnými zvukovými záznamami; inštrukčnými listami, inštrukčnými kartami, posterami, manuálmi, knihami o cvičení, časopismi, bulletinmi, zariadeniami a náčiniami na cvičenie, rúčkami, slučkami, pútkami a krúžkami, remienkami a príslušenstvom pre zariadenia a náčinie na cvičenie, podložkami a žienkami na cvičenie, náradím na cvičenie, vrecami a vankúšmi na cvičenie, oblečením, obuvou a pokrývkami hlavy, športovými vakmi a taškami, všetko aj prostredníctvom globálnej počítačovej siete.

41 - Poskytovanie lekcí, tréningu a zariadení na cvičenie a formovanie tela; výučbu kondičného posilňovania tela; kurzy kondičného posilňovania tela; odborné konzultácie v oblasti kondičného posilňovania tela; inštruktáž používania a obsluhy zariadení a náčinia na cvičenie; výučba v oblasti kondičného posilňovania tela; služby v oblasti telocviku; výchovné, vzdelávacie a náučné služby, ako je vedenie kurzov, seminárov a prednášok v oblasti cvičenia a kondičného posilňovania tela a distribúcia kurzových materiálov s tým spojených; výroba televíznych programov; vzdelávanie na spôsob televíznych programov na pokračovanie, premietanie filmov.

43 - Poskytovanie reštauračných a stravovacích služieb, služby baru, bufetov, rýchle občerstvenie.

(540) FILMWALKING

(731) LiteLife s.r.o., Mudroňova 1741/44, 811 01 Bratislava, SK;

(740) Čechvalová Dagmar, Bratislava, SK;

(210) 5885-2008

(220) 16.7.2008

9 (511) 6, 11, 35

(511) 6 - Kovové potrubia, rúrky, rúry; kovové, rúrkové a rúrové oblúky; kovové tyče; kovové zvitky; kovové platne, bloky; kovové príruby, kovové tvarovky, kovové spojovacie diely a ďalšie kovové potrubné príslušenstvo; plechy.

11 - Potrubia ako časti sanitnej inštalácie, komínové rúrky a rúry, kotlové rúry do vykurovacích zariadení a kotlov.

35 - Veľkoobchodná činnosť s tovarmi uvedenými v triedach 6 a 11.

(540)

(591) čierna, modrá, sivá

(731) EURO TECHNOLOGY SYSTEM, s. r. o., Terchovská 11, 900 28 Zálesie, SK;

(740) Kalabová Katarína, JUDr., Bratislava, SK;

(210) 5887-2008

(220) 16.7.2008

9 (511) 6, 11, 35

(511) 6 - Kovové potrubia, rúrky, rúry; kovové, rúrkové a rúrové oblúky; kovové tyče; kovové zvitky; kovové platne, bloky; kovové príruby, kovové tvarovky, kovové spojovacie diely a ďalšie kovové potrubné príslušenstvo; plechy.

11 - Potrubia ako časti sanitnej inštalácie, komínové rúrky a rúry, kotlové rúry do vykurovacích zariadení a kotlov.

35 - Veľkoobchodná činnosť s tovarmi uvedenými v triedach 6 a 11.

(540)

(591) sivá

(731) EURO TECHNOLOGY SYSTEM, s. r. o., Terchovská 11, 900 28 Zálesie, SK;

(740) Kalabová Katarína, JUDr., Bratislava, SK;

Zapísané ochranné známky bez zmeny

(210)	(111)	(210)	(111)	(210)	(111)	(210)	(111)
852-2004	222264	2017-2007	222077	2249-2007	222173	6282-2007	222221
898-2004	222284	2041-2007	222078	2250-2007	222174	6284-2007	222222
1644-2004	222270	2046-2007	222079	2251-2007	222121	6285-2007	222223
1905-2004	222271	2047-2007	222080	2253-2007	222122	6289-2007	222224
510-2005	222032	2051-2007	222081	2254-2007	222123	6290-2007	222225
5305-2005	222272	2052-2007	222082	2255-2007	222175	6291-2007	222226
554-2006	222017	2053-2007	222083	2256-2007	222176	6292-2007	222227
1912-2006	222285	2054-2007	222084	2257-2007	222177	6307-2007	222228
2281-2006	222033	2060-2007	222085	2258-2007	222178	6308-2007	222229
2312-2006	222287	2062-2007	222086	2259-2007	222179	6309-2007	222230
5350-2006	222266	2064-2007	222087	2260-2007	222180	6314-2007	222231
5352-2006	222267	2065-2007	222088	2303-2007	222124	6336-2007	222232
340-2007	222036	2070-2007	222089	2306-2007	222125	6337-2007	222233
395-2007	222148	2071-2007	222090	2309-2007	222181	6340-2007	222234
416-2007	222037	2072-2007	222091	2315-2007	222182	6342-2007	222235
678-2007	222038	2074-2007	222092	2319-2007	222183	6353-2007	222236
884-2007	222039	2075-2007	222093	2320-2007	222184	6361-2007	222237
1331-2007	222040	2076-2007	222094	2321-2007	222185	6362-2007	222238
1333-2007	222041	2105-2007	222095	2322-2007	222186	6380-2007	222239
1338-2007	222042	2106-2007	222096	2323-2007	222018	6394-2007	222240
1339-2007	222043	2107-2007	222097	2325-2007	222187	6395-2007	222241
1340-2007	222044	2108-2007	222098	2338-2007	222188	6403-2007	222136
1432-2007	222045	2109-2007	222099	2346-2007	222189	6404-2007	222137
1453-2007	222016	2110-2007	222100	2347-2007	222190	6405-2007	222242
1465-2007	222046	2112-2007	222151	2348-2007	222126	6408-2007	222138
1466-2007	222047	2114-2007	222152	2360-2007	222191	6410-2007	222243
1499-2007	222048	2115-2007	222153	2362-2007	222127	6412-2007	222244
1521-2007	222049	2116-2007	222154	2363-2007	222128	6413-2007	222245
1592-2007	222149	2117-2007	222155	2364-2007	222129	6414-2007	222246
1596-2007	222050	2118-2007	222101	2367-2007	222130	6415-2007	222247
1640-2007	222051	2119-2007	222102	2380-2007	222192	6454-2007	222248
1641-2007	222052	2120-2007	222156	5034-2007	222131	6455-2007	222249
1660-2007	222053	2127-2007	222157	5052-2007	222273	6458-2007	222019
1669-2007	222054	2128-2007	222158	5150-2007	222193	6472-2007	222250
1717-2007	222055	2131-2007	222159	5630-2007	222293	6473-2007	222251
1744-2007	222275	2132-2007	222160	5634-2007	222194	6486-2007	222139
1745-2007	222276	2134-2007	222161	5718-2007	222195	6487-2007	222252
1746-2007	222277	2135-2007	222162	5953-2007	222196	6489-2007	222253
1747-2007	222278	2142-2007	222103	6034-2007	222197	6490-2007	222254
1749-2007	222279	2144-2007	222163	6066-2007	222198	6492-2007	222255
1750-2007	222280	2146-2007	222164	6078-2007	222199	30-2008	222140
1761-2007	222281	2147-2007	222104	6089-2007	222132	135-2008	222020
1762-2007	222282	2150-2007	222165	6108-2007	222200	136-2008	222021
1763-2007	222283	2151-2007	222166	6136-2007	222201	141-2008	222141
1821-2007	222056	2153-2007	222167	6138-2007	222133	156-2008	222142
1827-2007	222057	2168-2007	222105	6139-2007	222134	158-2008	222143
1828-2007	222058	2172-2007	222168	6145-2007	222202	160-2008	222144
1829-2007	222059	2173-2007	222106	6190-2007	222203	161-2008	222256
1830-2007	222060	2176-2007	222169	6229-2007	222204	181-2008	222145
1831-2007	222061	2182-2007	222170	6237-2007	222205	184-2008	222257
1905-2007	222062	2185-2007	222171	6238-2007	222206	187-2008	222146
1906-2007	222063	2187-2007	222107	6241-2007	222207	204-2008	222022
1907-2007	222150	2193-2007	222172	6242-2007	222208	239-2008	222258
1927-2007	222064	2202-2007	222108	6243-2007	222209	282-2008	222023
1928-2007	222065	2210-2007	222109	6257-2007	222210	285-2008	222024
1929-2007	222066	2211-2007	222110	6258-2007	222211	303-2008	222025
1935-2007	222067	2213-2007	222111	6259-2007	222212	307-2008	222026
1948-2007	222068	2214-2007	222112	6260-2007	222213	351-2008	222027
1949-2007	222069	2218-2007	222113	6261-2007	222214	5007-2008	222147
1961-2007	222070	2219-2007	222114	6262-2007	222215	5010-2008	222259
1970-2007	222071	2228-2007	222115	6267-2007	222216	5060-2008	222260
1972-2007	222072	2229-2007	222116	6274-2007	222217	5063-2008	222261
1990-2007	222073	2233-2007	222117	6275-2007	222218	5069-2008	222028
2001-2007	222074	2243-2007	222118	6278-2007	222219	5144-2008	222029
2007-2007	222075	2244-2007	222119	6280-2007	222220		
2008-2007	222076	2248-2007	222120	6281-2007	222135		

(111) 222016

(151) 10.7.2008
(180) 3.8.2017
(210) 1453-2007
(220) 3.8.2007
(442) 7.1.2008
(732) Tlačiarne BB, s. r. o., Partizánska cesta 59, 975 26 Banská Bystrica, SK;
(740) Záthurecký Eugen, JUDr., Banská Bystrica, SK;

(111) 222017

(151) 14.7.2008
(180) 20.3.2016
(210) 554-2006
(220) 20.3.2006
(442) 7.4.2008
(732) DIGI SLOVAKIA, s. r. o., Einsteinova 21/3692, 851 01 Bratislava, SK;
(740) Neuschl Vladimír, Mgr. Ing., Bratislava, SK;

(111) 222018

(151) 14.7.2008
(180) 21.12.2017
(210) 2323-2007
(220) 21.12.2007
(442) 7.4.2008
(732) Steffel s. r. o., Prešovská 30, 821 08 Bratislava, SK;
(740) Baďurová Katarína, Mgr., Bratislava, SK;

(111) 222019

(151) 14.7.2008
(180) 20.12.2017
(210) 6458-2007
(220) 20.12.2007
(442) 7.4.2008
(732) Revance, s. r. o., Elektrárenská 1, 831 03 Bratislava, SK;
(740) Kajabová Monika, JUDr., Bratislava, SK;

(111) 222020

(151) 14.7.2008
(180) 24.1.2018
(210) 135-2008
(220) 24.1.2008
(442) 7.4.2008
(732) SLOVENSKÉ ENERGETICKÉ STROJÁRNE a.s. (skrátene SES a. s.), Továrenská 210, 935 28 Tlmače, SK;
(740) Gruber Dalibor, Ing., Košice, SK;

(111) 222021

(151) 14.7.2008
(180) 24.1.2018
(210) 136-2008
(220) 24.1.2008
(442) 7.4.2008
(732) SLOVENSKÉ ENERGETICKÉ STROJÁRNE a.s. (skrátene SES a. s.), Továrenská 210, 935 28 Tlmače, SK;
(740) Gruber Dalibor, Ing., Košice, SK;

(111) 222022

(151) 14.7.2008
(180) 1.2.2018
(210) 204-2008
(220) 1.2.2008
(442) 7.4.2008
(732) Frankmon Group, s. r. o., Hviezdoslavova 1304/9, 972 51 Handlová, SK;
(740) Záthurecký Eugen, JUDr., Banská Bystrica, SK;

(111) 222023

(151) 14.7.2008
(180) 15.2.2018
(210) 282-2008
(220) 15.2.2008
(442) 7.4.2008
(732) Tradix Slovakia, spol. s r. o., Kovaľská 1A, 040 15 Košice, SK;
(740) Fajnorová Mária, Ing., Bratislava, SK;

(111) 222024

(151) 14.7.2008
(180) 15.2.2018
(210) 285-2008
(220) 15.2.2008
(442) 7.4.2008
(732) Ewopharma International, s.r.o., Hlavná 17, 831 01 Bratislava, SK;
(740) Bachratá Magdaléna, Mgr., Bratislava, SK;

(111) 222025

(151) 14.7.2008
(180) 18.2.2018
(210) 303-2008
(220) 18.2.2008
(442) 7.4.2008
(732) Šturdík Mario, Šaštínska 23, 841 04 Bratislava, SK;

(111) 222026

(151) 14.7.2008
(180) 19.2.2018
(210) 307-2008
(220) 19.2.2008
(442) 7.4.2008
(732) NOVOSILVER s. r. o., Rúbanisko I/9, 984 03 Lučenec, SK;
(740) Aequitas s.r.o., Banská Bystrica, SK;

(111) 222027

(151) 14.7.2008
(180) 25.2.2018
(210) 351-2008
(220) 25.2.2008
(442) 7.4.2008
(732) MBT, a. s., Moyzesova 1744, 020 01 Púchov, SK;
(740) Mrenica Jaroslav, Ing., Púchov, SK;

(111) 222028

(151) 14.7.2008
 (180) 29.1.2018
 (210) 5069-2008
 (220) 29.1.2008
 (442) 7.4.2008
 (732) VODAX, a. s., Sasinkova 5, 811 08 Bratislava, SK;
 (740) Holoubková Mária, Ing., Bratislava, SK;

(111) 222029

(151) 14.7.2008
 (180) 18.2.2018
 (210) 5144-2008
 (220) 18.2.2008
 (442) 7.4.2008
 (732) MADMAXON, s. r. o., Saratovská 6, 841 02 Bratislava, SK;
 (740) Hojčuš Peter, Ing., Bratislava, SK;

(111) 222032

(151) 14.7.2008
 (180) 22.3.2015
 (210) 510-2005
 (220) 22.3.2005
 (442) 7.4.2008
 (732) TOPVAR, a. s., Krušovská 2092, 955 14 Topoľčany, SK;
 (740) Beleščák Ladislav, Ing., Piešťany, SK;

(111) 222033

(151) 14.7.2008
 (180) 12.12.2016
 (210) 2281-2006
 (220) 12.12.2006
 (442) 7.4.2008
 (732) Belička Štefan, Špania Dolina 132, 974 01 Špania Dolina, SK;
 (740) Belička Ivan, Ing., Banská Bystrica, SK;

(111) 222036

(151) 14.7.2008
 (180) 19.2.2017
 (210) 340-2007
 (220) 19.2.2007
 (442) 7.4.2008
 (732) Tatra banka, a. s., Hodžovo námestie 3, 811 06 Bratislava, SK;

(111) 222037

(151) 14.7.2008
 (180) 1.3.2017
 (210) 416-2007
 (220) 1.3.2007
 (442) 7.4.2008
 (732) MAXPHARM, s. r. o., Bardejovská 1, 040 11 Košice, SK;
 (740) Milas Vladimír, JUDr., Prešov, SK;

(111) 222038

(151) 14.7.2008
 (180) 10.4.2017
 (210) 678-2007
 (220) 10.4.2007
 (442) 7.4.2008
 (732) SR LOTÉRIA, s. r. o., Štefánikova 30, 010 01 Žilina, SK;
 (740) Belička Ivan, Ing., Banská Bystrica, SK;

(111) 222039

(151) 14.7.2008
 (180) 17.5.2017
 (210) 884-2007
 (220) 17.5.2007
 (442) 7.4.2008
 (732) 3 SUISSES INTERNATIONAL, 4 place de la République, 59170 Croix, FR;
 (740) Fajnorová Mária, Ing., Bratislava, SK;

(111) 222040

(151) 14.7.2008
 (180) 23.7.2017
 (210) 1331-2007
 (220) 23.7.2007
 (442) 7.4.2008
 (732) GEOTHERM Slovakia s. r. o., Rybníková 3, 917 01 Trnava, SK;

(111) 222041

(151) 14.7.2008
 (180) 23.7.2017
 (210) 1333-2007
 (220) 23.7.2007
 (442) 7.4.2008
 (732) AUTOATAK Slovakia s. r. o., Teplická cesta 1, 058 01 Poprad, SK;
 (740) Tomko Ľubomír, Ing., Hanušovce n. T., SK;

(111) 222042

(151) 14.7.2008
 (180) 23.7.2017
 (210) 1338-2007
 (220) 23.7.2007
 (442) 7.4.2008
 (732) Pivovary Topvar, a. s., Krušovská 2092, 955 14 Topoľčany, SK;
 (740) Beleščák Ladislav, Ing., Piešťany, SK;

(111) 222043

(151) 14.7.2008
 (180) 23.7.2017
 (210) 1339-2007
 (220) 23.7.2007
 (442) 7.4.2008
 (732) Pivovary Topvar, a. s., Krušovská 2092, 955 14 Topoľčany, SK;
 (740) Beleščák Ladislav, Ing., Piešťany, SK;

(111) 222044

(151) 14.7.2008
(180) 23.7.2017
(210) 1340-2007
(220) 23.7.2007
(442) 7.4.2008
(732) Pivovary Topvar, a. s., Krušovská 2092, 955 14 Topoľčany, SK;
(740) Beleščák Ladislav, Ing., Piešťany, SK;

(111) 222045

(151) 14.7.2008
(180) 1.8.2017
(210) 1432-2007
(220) 1.8.2007
(442) 7.4.2008
(732) DEK a. s., Tiskařská 10/257, 108 00 Praha, CZ;
(740) Kubínyi Peter, Bc., Trenčín, SK;

(111) 222046

(151) 14.7.2008
(180) 8.8.2017
(210) 1465-2007
(220) 8.8.2007
(442) 7.4.2008
(732) MASHINY s. r. o., Kubačova 19, 831 06 Bratislava, SK;

(111) 222047

(151) 14.7.2008
(180) 8.8.2017
(210) 1466-2007
(220) 8.8.2007
(442) 7.4.2008
(732) FremantleMedia Operations BV, Media Centre, Sumatrалаan 45, 1217GP Hilversum, NL;
(740) Suchoňová Katarína, JUDr., Banská Bystrica, SK;

(111) 222048

(151) 14.7.2008
(180) 14.8.2017
(210) 1499-2007
(220) 14.8.2007
(442) 7.4.2008
(732) Cigaňák Peter, Veterná 31/5, 034 01 Ružomberok, SK; Pavelka Juraj, ul. Klačno 41/20, 034 01 Ružomberok, SK;

(111) 222049

(151) 14.7.2008
(180) 18.8.2017
(210) 1521-2007
(220) 18.8.2007
(442) 7.4.2008
(732) AKVAREA, spol. s r. o., Lípa 289, 763 11 Zlín, CZ;
(740) Filípek Ján, Ing., Bratislava, SK;

(111) 222050

(151) 14.7.2008
(180) 27.8.2017
(210) 1596-2007
(220) 27.8.2007
(442) 7.4.2008
(732) Omastová Mária, Ing., PhD., J. Smreka 3, 841 08 Bratislava, SK;

(111) 222051

(151) 14.7.2008
(180) 5.9.2017
(210) 1640-2007
(220) 5.9.2007
(442) 7.4.2008
(732) Tepláreň Košice, a. s., Teplárenská 3, 042 92 Košice, SK;

(111) 222052

(151) 14.7.2008
(180) 5.9.2017
(210) 1641-2007
(220) 5.9.2007
(442) 7.4.2008
(732) Tepláreň Košice, a. s., Teplárenská 3, 042 92 Košice, SK;

(111) 222053

(151) 14.7.2008
(180) 10.9.2017
(210) 1660-2007
(220) 10.9.2007
(442) 7.4.2008
(732) Stern Tomáš, MUDr., Ul. 29. augusta 19, 811 08 Bratislava, SK;

(111) 222054

(151) 14.7.2008
(180) 11.9.2017
(210) 1669-2007
(220) 11.9.2007
(442) 7.4.2008
(732) Fontes, s. r. o., Olympionikov 4, 971 01 Prievidza, SK;

(111) 222055

(151) 14.7.2008
(180) 17.9.2017
(210) 1717-2007
(220) 17.9.2007
(442) 7.4.2008
(732) p.k. Solvent s. r. o., K Žižkovu 9/640, 190 00 Praha, CZ;
(740) Kubínyi Peter, Bc., Trenčín, SK;

(111) 222056

(151) 14.7.2008
 (180) 1.10.2017
 (210) 1821-2007
 (220) 1.10.2007
 (442) 7.4.2008
 (732) Fúsková Jana, Ing., Kollárová 1501/2, 949 01 Nitra, SK;
 (740) Brichtová Tatiana, JUDr., Bratislava, SK;

(111) 222057

(151) 14.7.2008
 (180) 3.10.2017
 (210) 1827-2007
 (220) 3.10.2007
 (442) 7.4.2008
 (732) KOLIBA, a. s., Krivec I., 962 05 Hriňová, SK;

(111) 222058

(151) 14.7.2008
 (180) 3.10.2017
 (210) 1828-2007
 (220) 3.10.2007
 (442) 7.4.2008
 (732) KOLIBA, a. s., Krivec I., 962 05 Hriňová, SK;

(111) 222059

(151) 14.7.2008
 (180) 3.10.2017
 (210) 1829-2007
 (220) 3.10.2007
 (442) 7.4.2008
 (732) KOLIBA, a. s., Krivec I., 962 05 Hriňová, SK;

(111) 222060

(151) 14.7.2008
 (180) 3.10.2017
 (210) 1830-2007
 (220) 3.10.2007
 (442) 7.4.2008
 (732) KOLIBA, a. s., Krivec I., 962 05 Hriňová, SK;

(111) 222061

(151) 14.7.2008
 (180) 3.10.2017
 (210) 1831-2007
 (220) 3.10.2007
 (442) 7.4.2008
 (732) KOLIBA, a. s., Krivec I., 962 05 Hriňová, SK;

(111) 222062

(151) 14.7.2008
 (180) 18.10.2017
 (210) 1905-2007
 (220) 18.10.2007
 (442) 7.4.2008
 (732) KLEMBER a SPOL, s. r. o., Nová osada 798, 929 01 Dunajská Streda, SK;
 (740) Záhurecký Eugen, JUDr., Banská Bystrica, SK;

(111) 222063

(151) 14.7.2008
 (180) 18.10.2017
 (210) 1906-2007
 (220) 18.10.2007
 (442) 7.4.2008
 (732) KLEMBER a SPOL, s. r. o., Nová osada 798, 929 01 Dunajská Streda, SK;
 (740) Záhurecký Eugen, JUDr., Banská Bystrica, SK;

(111) 222064

(151) 14.7.2008
 (180) 22.10.2017
 (210) 1927-2007
 (220) 22.10.2007
 (442) 7.4.2008
 (732) SELGEN, a. s., Jankovcova 18, 170 37 Praha - Holešovice, CZ;
 (740) Poledník Petr, JUDr., advokát, Bratislava, SK;

(111) 222065

(151) 14.7.2008
 (180) 22.10.2017
 (210) 1928-2007
 (220) 22.10.2007
 (442) 7.4.2008
 (732) SELGEN, a. s., Jankovcova 18, 170 37 Praha - Holešovice, CZ;
 (740) Poledník Petr, JUDr., advokát, Bratislava, SK;

(111) 222066

(151) 14.7.2008
 (180) 22.10.2017
 (210) 1929-2007
 (220) 22.10.2007
 (442) 7.4.2008
 (732) INDUSTRIAL, spol. s r. o., Júlová 4, 831 01 Bratislava, SK;
 (740) Máčajová Mária, Ing., Nitra, SK;

(111) 222067

(151) 14.7.2008
 (180) 23.10.2017
 (210) 1935-2007
 (220) 23.10.2007
 (442) 7.4.2008
 (732) Wizard Co., Inc., 6 Sylvan Way, Parsippany, New Jersey 07054, US;
 (740) Suchoňová Katarína, JUDr., Banská Bystrica, SK;

(111) 222068

(151) 14.7.2008
 (180) 25.10.2017
 (210) 1948-2007
 (220) 25.10.2007
 (442) 7.4.2008
 (732) Aqua Active, s. r. o., Sch. Trnavského 2/B, 841 01 Bratislava, SK;

(111) 222069

(151) 14.7.2008
(180) 25.10.2017
(210) 1949-2007
(220) 25.10.2007
(442) 7.4.2008
(732) Aqua Active, s. r. o., Sch. Trnavského 2/B, 841 01 Bratislava, SK;

(111) 222070

(151) 14.7.2008
(180) 29.10.2017
(210) 1961-2007
(220) 29.10.2007
(442) 7.4.2008
(732) Kurišová Magdaléna, Šancova 33, 831 04 Bratislava, SK;
(740) Žovic Milan, Mgr., Bratislava, SK;

(111) 222071

(151) 14.7.2008
(180) 31.10.2017
(210) 1970-2007
(220) 31.10.2007
(442) 7.4.2008
(732) Action Sports, s. r. o., Mlynarovičova 22, 851 03 Bratislava, SK;

(111) 222072

(151) 14.7.2008
(180) 31.10.2017
(210) 1972-2007
(220) 31.10.2007
(442) 7.4.2008
(732) Ďurica Stanislav, JUDr., Páričkova 3, 821 08 Bratislava, SK;

(111) 222073

(151) 14.7.2008
(180) 2.11.2017
(210) 1990-2007
(220) 2.11.2007
(442) 7.4.2008
(732) V.O.Č. SLOVAKIA, s. r. o., Školská 23, 040 11 Košice, SK;

(111) 222074

(151) 14.7.2008
(180) 5.11.2017
(210) 2001-2007
(220) 5.11.2007
(442) 7.4.2008
(732) MEDIATEL spol. s r. o., Prešovská 38/B, 821 01 Bratislava, SK;

(111) 222075

(151) 14.7.2008
(180) 27.1.2016
(210) 2007-2007
(220) 27.1.2006
(442) 7.4.2008
(732) DeTeMedien Deutsche Telekom Medien GmbH, Wiesenhüttenstr. 18, D-60329 Frankfurt am Main, DE;
(740) Považanová Andrea, JUDr., Bratislava, SK;

(111) 222076

(151) 14.7.2008
(180) 5.11.2017
(210) 2008-2007
(220) 5.11.2007
(442) 7.4.2008
(732) TUSY s.r.o., Tatranská 8, 974 11 Banská Bystrica, SK;
(740) Pataj Marián, JUDr., Banská Bystrica, SK;

(111) 222077

(151) 14.7.2008
(180) 6.11.2017
(210) 2017-2007
(220) 6.11.2007
(442) 7.4.2008
(732) M. I. C. PROMOTION, s. r. o., Pod hájkom 1442/24, 909 01 Skalica, SK;

(111) 222078

(151) 14.7.2008
(180) 8.11.2017
(210) 2041-2007
(220) 8.11.2007
(442) 7.4.2008
(732) Zentiva, a. s., U Kabelovny 130, 102 37 Praha - Dolní Měcholupy, CZ;
(740) Kertész Jozef, Ing., Zentiva, a. s., Hlohovec, SK;

(111) 222079

(151) 14.7.2008
(180) 9.11.2017
(210) 2046-2007
(220) 9.11.2007
(442) 7.4.2008
(732) VABAL Ing. Pavel Vranský, Hornohorská 2, 949 01 Nitra, SK;
(740) Máčajová Mária, Ing., Nitra, SK;

(111) 222080

(151) 14.7.2008
(180) 9.11.2017
(210) 2047-2007
(220) 9.11.2007
(442) 7.4.2008
(732) VABAL Ing. Pavel Vranský, Hornohorská 2, 949 01 Nitra, SK;
(740) Máčajová Mária, Ing., Nitra, SK;

(111) 222081

(151) 14.7.2008
 (180) 9.11.2017
 (210) 2051-2007
 (220) 9.11.2007
 (442) 7.4.2008
 (732) DANJAQ, LLC, Yahoo Center, 2400 Broadway Street, Suite 310, Santa Monica, CA 90404, US;
 (740) Fajnorová Mária, Ing., Bratislava, SK;

(111) 222082

(151) 14.7.2008
 (180) 9.11.2017
 (210) 2052-2007
 (220) 9.11.2007
 (442) 7.4.2008
 (732) Kraft Foods Schweiz Holding AG, Bellerive-strasse 203, CH-8008 Zürich, CH;
 (740) Fajnorová Mária, Ing., Bratislava, SK;

(111) 222083

(151) 14.7.2008
 (180) 11.11.2017
 (210) 2053-2007
 (220) 11.11.2007
 (442) 7.4.2008
 (732) Tešovičová Zuzana, Ing., Jasencová 13, 841 07 Bratislava, SK;
 (740) Porubčan Róbert, Ing., Ivanka pri Dunaji, SK;

(111) 222084

(151) 14.7.2008
 (180) 11.11.2017
 (210) 2054-2007
 (220) 11.11.2007
 (442) 7.4.2008
 (732) Tešovičová Zuzana, Ing., Jasencová 13, 841 07 Bratislava, SK;
 (740) Porubčan Róbert, Ing., Ivanka pri Dunaji, SK;

(111) 222085

(151) 14.7.2008
 (180) 12.11.2017
 (210) 2060-2007
 (220) 12.11.2007
 (442) 7.4.2008
 (732) United Technologies Corporation, United Technologies Building, One Financial Plaza, Hartford, Connecticut 06010, US;
 (740) Štros David, JUDr., Bratislava, SK;

(111) 222086

(151) 14.7.2008
 (180) 12.11.2017
 (210) 2062-2007
 (220) 12.11.2007
 (442) 7.4.2008
 (732) PROCTUM, spol. s r. o., Kolárska 8, 811 06 Bratislava, SK;

(111) 222087

(151) 14.7.2008
 (180) 12.11.2017
 (210) 2064-2007
 (220) 12.11.2007
 (442) 7.4.2008
 (732) TAURIS, a. s., Potravínárska 6, 979 01 Rimavská Sobota, SK;
 (740) Belička Ivan, Ing., Banská Bystrica, SK;

(111) 222088

(151) 14.7.2008
 (180) 12.11.2017
 (210) 2065-2007
 (220) 12.11.2007
 (442) 7.4.2008
 (732) TAURIS, a. s., Potravínárska 6, 979 01 Rimavská Sobota, SK;
 (740) Belička Ivan, Ing., Banská Bystrica, SK;

(111) 222089

(151) 14.7.2008
 (180) 13.11.2017
 (210) 2070-2007
 (220) 13.11.2007
 (442) 7.4.2008
 (732) Fujak Róbert, Rozkvet 2012/31-23, 017 01 Považská Bystrica, SK;

(111) 222090

(151) 14.7.2008
 (180) 13.11.2017
 (210) 2071-2007
 (220) 13.11.2007
 (442) 7.4.2008
 (732) CarDealer, s. r. o., Zvolenská cesta 19, 974 05 Banská Bystrica, SK;
 (740) Pataj Marián, JUDr., Banská Bystrica, SK;

(111) 222091

(151) 14.7.2008
 (180) 13.11.2017
 (210) 2072-2007
 (220) 13.11.2007
 (442) 7.4.2008
 (732) RENUITO (Overseas) LIMITED, 3, Demetri Liperti Street, Kotsapa Building, 3090 Limassol, CY;
 (740) Suchoňová Katarína, JUDr., Banská Bystrica, SK;

(111) 222092

(151) 14.7.2008
 (180) 13.11.2017
 (210) 2074-2007
 (220) 13.11.2007
 (442) 7.4.2008
 (732) RENUITO (Overseas) LIMITED, 3, Demetri Liperti Street, Kotsapa Building, 3090 Limassol, CY;
 (740) Suchoňová Katarína, JUDr., Banská Bystrica, SK;

(111) 222093

(151) 14.7.2008
(180) 13.11.2017
(210) 2075-2007
(220) 13.11.2007
(442) 7.4.2008
(732) RENUTO (Overseas) LIMITED, 3, Demetri Liper-
ti Street, Kotsapa Building, 3090 Limassol, CY;
(740) Suchoňová Katarína, JUDr., Banská Bystrica, SK;

(111) 222094

(151) 14.7.2008
(180) 14.11.2017
(210) 2076-2007
(220) 14.11.2007
(442) 7.4.2008
(732) consultDirect, s. r. o., Palárikova 25, 811 04 Bra-
tislava, SK;

(111) 222095

(151) 14.7.2008
(180) 15.11.2017
(210) 2105-2007
(220) 15.11.2007
(442) 7.4.2008
(732) CBA SK, a. s., Mierová 303, 017 01 Považská
Bystrica, SK;
(740) Belička Ivan, Ing., Banská Bystrica, SK;

(111) 222096

(151) 14.7.2008
(180) 15.11.2017
(210) 2106-2007
(220) 15.11.2007
(442) 7.4.2008
(732) Kraft Foods Schweiz Holding AG, Bellerive-
strasse 203, CH-8008 Zürich, CH;
(740) Fajnorová Mária, Ing., Bratislava, SK;

(111) 222097

(151) 14.7.2008
(180) 15.11.2017
(210) 2107-2007
(220) 15.11.2007
(442) 7.4.2008
(732) Kraft Foods Schweiz Holding AG, Bellerive-
strasse 203, CH-8008 Zürich, CH;
(740) Fajnorová Mária, Ing., Bratislava, SK;

(111) 222098

(151) 14.7.2008
(180) 15.11.2017
(210) 2108-2007
(220) 15.11.2007
(442) 7.4.2008
(732) Kraft Foods Schweiz Holding AG, Bellerive-
strasse 203, CH-8008 Zürich, CH;
(740) Fajnorová Mária, Ing., Bratislava, SK;

(111) 222099

(151) 14.7.2008
(180) 16.11.2017
(210) 2109-2007
(220) 16.11.2007
(442) 7.4.2008
(732) DIAS s. r. o., Prešovská 39, 821 08 Bratislava, SK;

(111) 222100

(151) 14.7.2008
(180) 16.11.2017
(210) 2110-2007
(220) 16.11.2007
(442) 7.4.2008
(732) Lidl Stiftung & Co. KG, Stiftsbergstraße 1, 74167
Neckarsulm, DE;
(740) Čechvalová Dagmar, Bratislava, SK;

(111) 222101

(151) 14.7.2008
(180) 20.11.2017
(210) 2118-2007
(220) 20.11.2007
(442) 7.4.2008
(732) TATRIN SK, spol. s r. o., Vajanského 34, 917 01
Trnava, SK;
(740) Záhurecký Eugen, JUDr., Banská Bystrica, SK;

(111) 222102

(151) 14.7.2008
(180) 20.11.2017
(210) 2119-2007
(220) 20.11.2007
(442) 7.4.2008
(732) Slovak Telekom, a. s., Karadžičova 10, 825 13
Bratislava, SK;

(111) 222103

(151) 14.7.2008
(180) 23.11.2017
(210) 2142-2007
(220) 23.11.2007
(442) 7.4.2008
(732) RENUTO (Overseas) LIMITED, 3, Demetri Liper-
ti Street, Kotsapa Building, 3090 Limassol, CY;
(740) Suchoňová Katarína, JUDr., Banská Bystrica, SK;

(111) 222104

(151) 14.7.2008
(180) 26.11.2017
(210) 2147-2007
(220) 26.11.2007
(442) 7.4.2008
(732) ZLATÝ DUKÁT spol. s r. o., Hlavná 16, 040 01
Košice, SK;
(740) Pavlová Jana, JUDr., Košice, SK;

(111) 222105

(151) 14.7.2008
 (180) 29.11.2017
 (210) 2168-2007
 (220) 29.11.2007
 (442) 7.4.2008
 (732) Slovak Telekom, a. s., Karadžičova 10, 825 13 Bratislava, SK;

(111) 222106

(151) 14.7.2008
 (180) 30.11.2017
 (210) 2173-2007
 (220) 30.11.2007
 (442) 7.4.2008
 (732) KARLOFF, s. r. o., M. R. Štefánika 18, 919 43 Cífer, SK;
 (740) Belička Ivan, Ing., Banská Bystrica, SK;

(111) 222107

(151) 14.7.2008
 (180) 4.12.2017
 (210) 2187-2007
 (220) 4.12.2007
 (442) 7.4.2008
 (732) ARES spol. s r. o., Športová 5, 831 04 Bratislava, SK;
 (740) Gruber Dalibor, Ing., Košice, SK;

(111) 222108

(151) 14.7.2008
 (180) 6.12.2017
 (210) 2202-2007
 (220) 6.12.2007
 (442) 7.4.2008
 (732) Hesta, spol. s r. o., Jilemnického 3, 080 01 Prešov, SK;
 (740) Tomko Ľubomír, Ing., Hanušovce n. T., SK;

(111) 222109

(151) 14.7.2008
 (180) 7.12.2017
 (210) 2210-2007
 (220) 7.12.2007
 (442) 7.4.2008
 (732) TatraTravel, Športová 25, 059 52 Veľká Zemnica, SK;

(111) 222110

(151) 14.7.2008
 (180) 7.12.2017
 (210) 2211-2007
 (220) 7.12.2007
 (442) 7.4.2008
 (732) D.P.F., spol. s r. o., Úhrová 18, 831 01 Bratislava, SK;

(111) 222111

(151) 14.7.2008
 (180) 7.12.2017
 (210) 2213-2007
 (220) 7.12.2007
 (442) 7.4.2008
 (732) Zentiva, a. s., U Kabelovny 130, 102 37 Praha, Dolní Měcholupy, CZ;
 (740) Kertész Jozef, Ing., Zentiva, a. s., Hlohovec, SK;

(111) 222112

(151) 14.7.2008
 (180) 7.12.2017
 (210) 2214-2007
 (220) 7.12.2007
 (442) 7.4.2008
 (732) CANOR, spol. s r. o., Strojnícka 1, 080 06 Prešov, SK;
 (740) Labudík Miroslav, Ing., Kysucké Nové Mesto, SK;

(111) 222113

(151) 14.7.2008
 (180) 7.12.2017
 (210) 2218-2007
 (220) 7.12.2007
 (442) 7.4.2008
 (732) Natur Produkt Zdovít Sp. z o. o., ul. Nocznickiego 31, 01-918 Warszawa, PL;
 (740) Čechvalová Dagmar, Bratislava, SK;

(111) 222114

(151) 14.7.2008
 (180) 10.12.2017
 (210) 2219-2007
 (220) 10.12.2007
 (442) 7.4.2008
 (732) Vadkerti Gabriel, Jilemnického 13, 941 31 Dvory nad Žitavou, SK;

(111) 222115

(151) 14.7.2008
 (180) 11.12.2017
 (210) 2228-2007
 (220) 11.12.2007
 (442) 7.4.2008
 (732) TOP - MED, s. r. o., Mudroňova 2, 955 01 Topoľčany, SK;
 (740) Številová Miroslava, JUDr., Nitra, SK;

(111) 222116

(151) 14.7.2008
 (180) 11.12.2017
 (210) 2229-2007
 (220) 11.12.2007
 (442) 7.4.2008
 (732) Šurina Ján, J. Milca 29, 010 01 Žilina, SK;

(111) 222117

(151) 14.7.2008
(180) 12.12.2017
(210) 2233-2007
(220) 12.12.2007
(442) 7.4.2008
(732) Pramat s. r. o., Ocelářska 2345/4, 190 00 Praha, CZ;
(740) Hörmannová Zuzana, Ing., Bratislava, SK;

(111) 222118

(151) 14.7.2008
(180) 13.12.2017
(210) 2243-2007
(220) 13.12.2007
(442) 7.4.2008
(732) Tlačová agentúra Slovenskej republiky - Slovakia,
Pribinova 25, 811 09 Bratislava, SK;

(111) 222119

(151) 14.7.2008
(180) 13.12.2017
(210) 2244-2007
(220) 13.12.2007
(442) 7.4.2008
(732) Tlačová agentúra Slovenskej republiky - Slovakia,
Pribinova 25, 811 09 Bratislava, SK;

(111) 222120

(151) 14.7.2008
(180) 14.12.2017
(210) 2248-2007
(220) 14.12.2007
(442) 7.4.2008
(732) IKAR, a. s., Kukuričná 13, 831 03 Bratislava, SK;
(740) Bachratá Magdaléna, Mgr., Bratislava, SK;

(111) 222121

(151) 14.7.2008
(180) 14.12.2017
(210) 2251-2007
(220) 14.12.2007
(442) 7.4.2008
(732) STALLERGENES SA, 6, rue Alexis de Tocqueville, 62160 Antony, FR;
(740) PATENTSERVIS BRATISLAVA a. s., Bratislava, SK;

(111) 222122

(151) 14.7.2008
(180) 14.12.2017
(210) 2253-2007
(220) 14.12.2007
(442) 7.4.2008
(732) BALIARNE OBCHODU, a. s. POPRAD, Hraničná 664/16, 058 01 Poprad, SK;
(740) Žuffa Ladislav, Ing., Poprad, SK;

(111) 222123

(151) 14.7.2008
(180) 14.12.2017
(210) 2254-2007
(220) 14.12.2007
(442) 7.4.2008
(732) BALIARNE OBCHODU, a. s. POPRAD, Hraničná 664/16, 058 01 Poprad, SK;
(740) Žuffa Ladislav, Ing., Poprad, SK;

(111) 222124

(151) 14.7.2008
(180) 19.12.2017
(210) 2303-2007
(220) 19.12.2007
(442) 7.4.2008
(732) THYMOS, spol. s r. o., Popradská 518, 059 52 Veľká Lomnica, SK;
(740) Žuffa Ladislav, Ing., Poprad, SK;

(111) 222125

(151) 14.7.2008
(180) 19.12.2017
(210) 2306-2007
(220) 19.12.2007
(442) 7.4.2008
(732) Peter Bolek - EKORAY, Miestneho priemyslu 568, 029 01 Námestovo, SK;
(740) Ďurica Ján, Ing., Považská Bystrica, SK;

(111) 222126

(151) 14.7.2008
(180) 28.12.2017
(210) 2348-2007
(220) 28.12.2007
(442) 7.4.2008
(732) Mravec Juraj-MRAVEX, Zvolenská 14, 010 08 Žilina, SK;

(111) 222127

(151) 14.7.2008
(180) 28.12.2017
(210) 2362-2007
(220) 28.12.2007
(442) 7.4.2008
(732) AVROPA spol. s r. o., Námestie SNP 74/28, 960 01 Zvolen, SK;
(740) Belička Ivan, Ing., Banská Bystrica, SK;

(111) 222128

(151) 14.7.2008
(180) 28.12.2017
(210) 2363-2007
(220) 28.12.2007
(442) 7.4.2008
(732) AVROPA spol. s r. o., Námestie SNP 74/28, 960 01 Zvolen, SK;
(740) Belička Ivan, Ing., Banská Bystrica, SK;

(111) 222129

(151) 14.7.2008
 (180) 28.12.2017
 (210) 2364-2007
 (220) 28.12.2007
 (442) 7.4.2008
 (732) MONETA S, s. r. o., Zarevúca 250/19, 034 01 Ružomberok, SK;
 (740) Žuffa Ladislav, Ing., Poprad, SK;

(111) 222135

(151) 14.7.2008
 (180) 8.11.2017
 (210) 6281-2007
 (220) 8.11.2007
 (442) 7.4.2008
 (732) Slow - Natur s. r. o., Polianky 15, 841 01 Bratislava, SK;
 (740) Hojčuš Peter, Ing., Bratislava, SK;

(111) 222130

(151) 14.7.2008
 (180) 31.12.2017
 (210) 2367-2007
 (220) 31.12.2007
 (442) 7.4.2008
 (732) Zubáň Juraj /Drotov, Čerňakovo 39, 038 21 Mošovce, SK;
 (740) Klocháň Jozef, Ing., Mošovce, SK;

(111) 222136

(151) 14.7.2008
 (180) 11.12.2017
 (210) 6403-2007
 (220) 11.12.2007
 (442) 7.4.2008
 (732) BE COOL, s. r. o., Vajnorská 8/A, 831 04 Bratislava, SK;
 (740) Litváková Edita, Ing., Bratislava, SK;

(111) 222131

(151) 14.7.2008
 (180) 11.1.2017
 (210) 5034-2007
 (220) 11.1.2007
 (442) 7.4.2008
 (732) Seges s. r. o., Gunduličova 3, 811 05 Bratislava, SK;
 (740) Porubčan Róbert, Ing., Ivanka pri Dunaji, SK;

(111) 222137

(151) 14.7.2008
 (180) 11.12.2017
 (210) 6404-2007
 (220) 11.12.2007
 (442) 7.4.2008
 (732) BE COOL, s. r. o., Vajnorská 8/A, 831 04 Bratislava, SK;
 (740) Litváková Edita, Ing., Bratislava, SK;

(111) 222132

(151) 14.7.2008
 (180) 21.9.2017
 (210) 6089-2007
 (220) 21.9.2007
 (442) 7.4.2008
 (732) ČESKOSLOVENSKÁ MUZIKA, spol. s r. o., Nádražná ulica 1119/18, 909 01 Skalica, SK;
 (740) Hojčuš Peter, Ing., Bratislava, SK;

(111) 222138

(151) 14.7.2008
 (180) 12.12.2017
 (210) 6408-2007
 (220) 12.12.2007
 (442) 7.4.2008
 (732) Lidl Stiftung & Co. KG, Stiftsbergstraße 1, 74167 Neckarsulm, DE;
 (740) Čechvalová Dagmar, Bratislava, SK;

(111) 222133

(151) 14.7.2008
 (180) 4.10.2017
 (210) 6138-2007
 (220) 4.10.2007
 (442) 7.4.2008
 (732) Giantmicrobes, Inc., One Dock Street, 06902 Stamford, CT, US;
 (740) Bušová Eva, JUDr., Bratislava, SK;

(111) 222139

(151) 14.7.2008
 (180) 27.12.2017
 (210) 6486-2007
 (220) 27.12.2007
 (442) 7.4.2008
 (732) Jan Becher - Karlovarská Becherovka, a. s., T. G. Masaryka 57, 360 76 Karlovy Vary, CZ;
 (740) Bušová Eva, JUDr., Bratislava, SK;

(111) 222134

(151) 14.7.2008
 (180) 4.10.2017
 (210) 6139-2007
 (220) 4.10.2007
 (442) 7.4.2008
 (732) Giantmicrobes, Inc., One Dock Street, 06902 Stamford, CT, US;
 (740) Bušová Eva, JUDr., Bratislava, SK;

(111) 222140

(151) 14.7.2008
 (180) 10.1.2018
 (210) 30-2008
 (220) 10.1.2008
 (442) 7.4.2008
 (732) Rosa Roman, Družicová 2, 821 02 Bratislava, SK;

(111) 222141

(151) 14.7.2008
(180) 25.1.2018
(210) 141-2008
(220) 25.1.2008
(442) 7.4.2008
(732) S.B.C. Slovensko, s r. o., Palisády 33, 811 06 Bratislava, SK;
(740) Hörmannová Zuzana, Ing., Bratislava, SK;

(111) 222142

(151) 14.7.2008
(180) 24.1.2018
(210) 156-2008
(220) 24.1.2008
(442) 7.4.2008
(732) 1. HELP s. r. o., Staničná 1062, 911 05 Trenčín, SK;
(740) Regina Ivan, Ing., Košice, SK;

(111) 222143

(151) 14.7.2008
(180) 25.1.2018
(210) 158-2008
(220) 25.1.2008
(442) 7.4.2008
(732) PASSIVHAUS, s. r. o., Partizánska 1029/6, 927 01 Šaľa, SK;

(111) 222144

(151) 14.7.2008
(180) 25.1.2018
(210) 160-2008
(220) 25.1.2008
(442) 7.4.2008
(732) RK SPIRIT, s. r. o., 1. mája 1960/54, 031 01 Lip-tovský Mikuláš, SK;
(740) Hulín Richard, JUDr., Bratislava, SK;

(111) 222145

(151) 14.7.2008
(180) 30.1.2018
(210) 181-2008
(220) 30.1.2008
(442) 7.4.2008
(732) BALTYRE, s. r. o., Slatinská 1710, 018 61 Belu-ša, SK;

(111) 222146

(151) 14.7.2008
(180) 31.1.2018
(210) 187-2008
(220) 31.1.2008
(442) 7.4.2008
(732) STROJKOV ENGINEERING, s. r. o., Moldav-ská 8/A, 040 11 Košice, SK;
(740) Azariová Klaudia, JUDr., advokát, Košice, SK;

(111) 222147

(151) 14.7.2008
(180) 7.1.2018
(210) 5007-2008
(220) 7.1.2008
(442) 7.4.2008
(732) Brčák Milan, Meličkovej 22, 841 05 Bratislava, SK;

(111) 222148

(151) 14.7.2008
(180) 27.2.2017
(210) 395-2007
(220) 27.2.2007
(442) 7.4.2008
(732) Bučko Vladimír, Mgr., ZEMPLÍN MEDIA, 072 32 Kusín 111, SK;
(740) Porubčan Róbert, Ing., Ivanka pri Dunaji, SK;

(111) 222149

(151) 14.7.2008
(180) 27.8.2017
(210) 1592-2007
(220) 27.8.2007
(442) 7.4.2008
(732) Tachyón, s. r. o., Zadunajská cesta 10, 851 01 Bra-tislava, SK;
(740) Litváková Edita, Ing., Bratislava, SK;

(111) 222150

(151) 14.7.2008
(180) 18.10.2017
(210) 1907-2007
(220) 18.10.2007
(442) 7.4.2008
(732) KLEMBER a SPOL, s. r. o., Nová osada 798, 929 01 Dunajská Streda, SK;
(740) Záthurecký Eugen, JUDr., Banská Bystrica, SK;

(111) 222151

(151) 14.7.2008
(180) 19.11.2017
(210) 2112-2007
(220) 19.11.2007
(442) 7.4.2008
(732) Skalík Richard, Kubranská 67/102, 911 01 Tren-čín, SK;

(111) 222152

(151) 14.7.2008
(180) 19.11.2017
(210) 2114-2007
(220) 19.11.2007
(442) 7.4.2008
(732) LAVAGANCE s. r. o., Mudrochova 1, 831 06 Bra-tislava, SK;

(111) 222153

(151) 14.7.2008
 (180) 19.11.2017
 (210) 2115-2007
 (220) 19.11.2007
 (442) 7.4.2008
 (732) INGEMA, s.r.o., Hlivišťa 23, 073 01 Hlivišťa, SK;

(111) 222154

(151) 14.7.2008
 (180) 19.11.2017
 (210) 2116-2007
 (220) 19.11.2007
 (442) 7.4.2008
 (732) Slovak Telekom, a. s., Karadžičova 10, 825 13 Bratislava, SK;

(111) 222155

(151) 14.7.2008
 (180) 20.11.2017
 (210) 2117-2007
 (220) 20.11.2007
 (442) 7.4.2008
 (732) WAGG-MARKT, spol. s r. o., Dostojevského 2563/17, 058 01 Poprad, SK;
 (740) Gruber Dalibor, Ing., Košice, SK;

(111) 222156

(151) 14.7.2008
 (180) 20.11.2017
 (210) 2120-2007
 (220) 20.11.2007
 (442) 7.4.2008
 (732) Slovak Telekom, a. s., Karadžičova 10, 825 13 Bratislava, SK;

(111) 222157

(151) 14.7.2008
 (180) 21.11.2017
 (210) 2127-2007
 (220) 21.11.2007
 (442) 7.4.2008
 (732) Peter UŠÁK - EKOFIT, Kotešová - Oblazov č. 12, 013 61 Kotešová, SK;
 (740) Labudík Miroslav, Ing., Kysucké Nové Mesto, SK;

(111) 222158

(151) 14.7.2008
 (180) 21.11.2017
 (210) 2128-2007
 (220) 21.11.2007
 (442) 7.4.2008
 (732) Kofola holding, a. s., Nad Porubkou 2278/31a, 708 00 Ostrava, CZ;
 (740) Záhurecký Eugen, JUDr., Banská Bystrica, SK;

(111) 222159

(151) 14.7.2008
 (180) 22.11.2017
 (210) 2131-2007
 (220) 22.11.2007
 (442) 7.4.2008
 (732) Best FM Media spol. s r. o., Vajnorská 53, 831 03 Bratislava, SK;
 (740) Lantaj Ivan, Mgr., Bratislava, SK;

(111) 222160

(151) 14.7.2008
 (180) 22.11.2017
 (210) 2132-2007
 (220) 22.11.2007
 (442) 7.4.2008
 (732) Best FM Media spol. s r. o., Vajnorská 53, 831 03 Bratislava, SK;
 (740) Lantaj Ivan, Mgr., Bratislava, SK;

(111) 222161

(151) 14.7.2008
 (180) 22.11.2017
 (210) 2134-2007
 (220) 22.11.2007
 (442) 7.4.2008
 (732) Best FM Media spol. s r. o., Vajnorská 53, 831 03 Bratislava, SK;
 (740) Lantaj Ivan, Mgr., Bratislava, SK;

(111) 222162

(151) 14.7.2008
 (180) 22.11.2017
 (210) 2135-2007
 (220) 22.11.2007
 (442) 7.4.2008
 (732) Best FM Media spol. s r. o., Vajnorská 53, 831 03 Bratislava, SK;
 (740) Lantaj Ivan, Mgr., Bratislava, SK;

(111) 222163

(151) 14.7.2008
 (180) 23.11.2017
 (210) 2144-2007
 (220) 23.11.2007
 (442) 7.4.2008
 (732) CORPORACION HABANOS, S.A., Avenida 3ra. No. 2006 e/ 20 y 22, Miramar, Playa, Ciudad de La Habana, CU;
 (740) Šafář Pavel, JUDr., Bratislava, SK;

(111) 222164

(151) 14.7.2008
 (180) 26.11.2017
 (210) 2146-2007
 (220) 26.11.2007
 (442) 7.4.2008
 (732) ZLATÝ DUKÁT spol. s r. o., Hlavná 16, 040 01 Košice, SK;
 (740) Pavlová Jana, JUDr., Košice, SK;

(111) 222165

(151) 14.7.2008
(180) 26.11.2017
(210) 2150-2007
(220) 26.11.2007
(442) 7.4.2008
(732) Univerzita Veterinárskeho Lekárstva v Košiciach, Komenského 73, 041 81 Košice, SK;

(111) 222166

(151) 14.7.2008
(180) 26.11.2017
(210) 2151-2007
(220) 26.11.2007
(442) 7.4.2008
(732) A.V.S., Festivalové námestie 2, 040 01 Košice, SK;

(111) 222167

(151) 14.7.2008
(180) 26.11.2017
(210) 2153-2007
(220) 26.11.2007
(442) 7.4.2008
(732) MATUŠOVO KRÁĽOVSTVO, spol. s r. o., Podolie 510, 916 22 Podolie, SK;
(740) Beleščák Ladislav, Ing., Piešťany, SK;

(111) 222168

(151) 14.7.2008
(180) 30.11.2017
(210) 2172-2007
(220) 30.11.2007
(442) 7.4.2008
(732) KARLOFF, s. r. o., M. R. Štefánika 18, 919 43 Cífer, SK;
(740) Belička Ivan, Ing., Banská Bystrica, SK;

(111) 222169

(151) 14.7.2008
(180) 3.12.2017
(210) 2176-2007
(220) 3.12.2007
(442) 7.4.2008
(732) CEREBRA Consulting, s. r. o., Weissého 2429/16, 915 01 Nové Mesto nad Váhom, SK;

(111) 222170

(151) 14.7.2008
(180) 3.12.2017
(210) 2182-2007
(220) 3.12.2007
(442) 7.4.2008
(732) Šmehýl Milan, Ing., J. Vuruma 8, 010 01 Žilina, SK;

(111) 222171

(151) 14.7.2008
(180) 4.12.2017
(210) 2185-2007
(220) 4.12.2007
(442) 7.4.2008
(732) IZOSTROP, s. r. o., Vajanského č. 1, 080 01 Prešov, SK;

(111) 222172

(151) 14.7.2008
(180) 5.12.2017
(210) 2193-2007
(220) 5.12.2007
(442) 7.4.2008
(732) Schwandner Róbert, Diaková 72, 038 02 Dražkovce, SK;

(111) 222173

(151) 14.7.2008
(180) 14.12.2017
(210) 2249-2007
(220) 14.12.2007
(442) 7.4.2008
(732) Staško Michal, Mgr. art., Krajinská cesta 2959/46, 921 01 Piešťany, SK;
(740) Beleščák Ladislav, Ing., Piešťany, SK;

(111) 222174

(151) 14.7.2008
(180) 14.12.2017
(210) 2250-2007
(220) 14.12.2007
(442) 7.4.2008
(732) Staško Michal, Mgr. art., Krajinská cesta 2959/46, 921 01 Piešťany, SK;
(740) Beleščák Ladislav, Ing., Piešťany, SK;

(111) 222175

(151) 14.7.2008
(180) 14.12.2017
(210) 2255-2007
(220) 14.12.2007
(442) 7.4.2008
(732) BALIARNE OBCHODU, a. s. POPRAD, Hraničná 664/16, 058 01 Poprad, SK;
(740) Žuffa Ladislav, Ing., Poprad, SK;

(111) 222176

(151) 14.7.2008
(180) 14.12.2017
(210) 2256-2007
(220) 14.12.2007
(442) 7.4.2008
(732) BALIARNE OBCHODU, a. s. POPRAD, Hraničná 664/16, 058 01 Poprad, SK;
(740) Žuffa Ladislav, Ing., Poprad, SK;

(111) 222177

(151) 14.7.2008
(180) 14.12.2017
(210) 2257-2007
(220) 14.12.2007
(442) 7.4.2008
(732) BALIARNE OBCHODU, a. s. POPRAD, Hraničná 664/16, 058 01 Poprad, SK;
(740) Žuffa Ladislav, Ing., Poprad, SK;

(111) 222178

(151) 14.7.2008
 (180) 14.12.2017
 (210) 2258-2007
 (220) 14.12.2007
 (442) 7.4.2008
 (732) BALIARNE OBCHODU, a. s. POPRAD, Hra-
 ničná 664/16, 058 01 Poprad, SK;
 (740) Žuffa Ladislav, Ing., Poprad, SK;

(111) 222184

(151) 14.7.2008
 (180) 21.12.2017
 (210) 2320-2007
 (220) 21.12.2007
 (442) 7.4.2008
 (732) American-Cigarette Company (Overseas) Limited,
 Zählerweg 4, CH 6300 Zug, CH;
 (740) Žovicová Viera, Mgr., Bratislava, SK;

(111) 222179

(151) 14.7.2008
 (180) 14.12.2017
 (210) 2259-2007
 (220) 14.12.2007
 (442) 7.4.2008
 (732) BALIARNE OBCHODU, a. s. POPRAD, Hra-
 ničná 664/16, 058 01 Poprad, SK;
 (740) Žuffa Ladislav, Ing., Poprad, SK;

(111) 222185

(151) 14.7.2008
 (180) 21.12.2017
 (210) 2321-2007
 (220) 21.12.2007
 (442) 7.4.2008
 (732) American-Cigarette Company (Overseas) Limited,
 Zählerweg 4, CH 6300 Zug, CH;
 (740) Žovicová Viera, Mgr., Bratislava, SK;

(111) 222180

(151) 14.7.2008
 (180) 14.12.2017
 (210) 2260-2007
 (220) 14.12.2007
 (442) 7.4.2008
 (732) BALIARNE OBCHODU, a. s. POPRAD, Hra-
 ničná 664/16, 058 01 Poprad, SK;
 (740) Žuffa Ladislav, Ing., Poprad, SK;

(111) 222186

(151) 14.7.2008
 (180) 21.12.2017
 (210) 2322-2007
 (220) 21.12.2007
 (442) 7.4.2008
 (732) British American Tobacco (Brands) Limited, Glo-
 be House, 4 Temple Place, London WC2R 2PG, GB;
 (740) Žovicová Viera, Mgr., Bratislava, SK;

(111) 222181

(151) 14.7.2008
 (180) 20.12.2017
 (210) 2309-2007
 (220) 20.12.2007
 (442) 7.4.2008
 (732) Vranský Pavel, Ing., VABAL, Hornohorská 2,
 949 01 Nitra, SK;
 (740) Máčajová Mária, Ing., Nitra, SK;

(111) 222187

(151) 14.7.2008
 (180) 21.12.2017
 (210) 2325-2007
 (220) 21.12.2007
 (442) 7.4.2008
 (732) AXXENT spol. s r. o., Na Vříšku 2, 814 99 Brati-
 slava, SK;

(111) 222182

(151) 14.7.2008
 (180) 20.12.2017
 (210) 2315-2007
 (220) 20.12.2007
 (442) 7.4.2008
 (732) Radoma s. r. o. Prešov, Kapušany 534, 082 12 Ka-
 pušany pri Prešove, SK;

(111) 222188

(151) 14.7.2008
 (180) 27.12.2017
 (210) 2338-2007
 (220) 27.12.2007
 (442) 7.4.2008
 (732) RealSen, s. r. o., Hala Kolónia, Hurbanova 542,
 905 01 Senica, SK;

(111) 222183

(151) 14.7.2008
 (180) 21.12.2017
 (210) 2319-2007
 (220) 21.12.2007
 (442) 7.4.2008
 (732) British American Tobacco (Brands) Limited, Glo-
 be House, 4 Temple Place, London WC2R 2PG, GB;
 (740) Žovicová Viera, Mgr., Bratislava, SK;

(111) 222189

(151) 14.7.2008
 (180) 28.12.2017
 (210) 2346-2007
 (220) 28.12.2007
 (442) 7.4.2008
 (732) KRUPA print, s. r. o., Hollého 7, 010 50 Žilina, SK;
 (740) United BG, a. s., Považská Bystrica, SK;

(111) 222190

(151) 14.7.2008
(180) 28.12.2017
(210) 2347-2007
(220) 28.12.2007
(442) 7.4.2008
(732) KRUPA print, s. r. o., Hollého 7, 010 50 Žilina, SK;
(740) United BG, a. s., Považská Bystrica, SK;

(111) 222191

(151) 14.7.2008
(180) 28.12.2017
(210) 2360-2007
(220) 28.12.2007
(442) 7.4.2008
(732) Soldán Vladimír, Sokolská 627, 900 89 Častá, SK;
(740) Brichtová Tatiana, JUDr., Bratislava, SK;

(111) 222192

(151) 14.7.2008
(180) 31.12.2017
(210) 2380-2007
(220) 31.12.2007
(442) 7.4.2008
(732) Javorík Roman, Rudina 386, 023 31 Kysucké Nové Mesto, SK;

(111) 222193

(151) 14.7.2008
(180) 14.2.2017
(210) 5150-2007
(220) 14.2.2007
(442) 7.4.2008
(732) MELLOW, spol. s r. o., Balkánska cesta 123, 851 10 Bratislava, SK;
(740) Juran Svetozár, JUDr., Bratislava, SK;

(111) 222194

(151) 14.7.2008
(180) 12.6.2017
(210) 5634-2007
(220) 12.6.2007
(442) 7.4.2008
(732) BioTech Nutrition Inc., P.O.B. 3321, Road Town, Tortola, VG;
(740) Guniš Jaroslav, Mgr., Bratislava, SK;

(111) 222195

(151) 14.7.2008
(180) 26.6.2017
(210) 5718-2007
(220) 26.6.2007
(442) 7.4.2008
(732) Kampress, spol. s r. o., Lotyšská 4, 821 06 Bratislava, SK;

(111) 222196

(151) 14.7.2008
(180) 14.8.2017
(210) 5953-2007
(220) 14.8.2007
(442) 7.4.2008
(732) Kaplan Robert, 10512 Cook Underwood Road, Underwood, Washington 98651, US;
(740) Guniš Jaroslav, Mgr., Bratislava, SK;

(111) 222197

(151) 14.7.2008
(180) 10.9.2017
(210) 6034-2007
(220) 10.9.2007
(442) 7.4.2008
(732) AQUASYSTEM, s. r. o., Hradská 76, 821 07 Bratislava, SK;
(740) Dolanská Elena, RNDr., Bratislava, SK;

(111) 222198

(151) 14.7.2008
(180) 17.9.2017
(210) 6066-2007
(220) 17.9.2007
(442) 7.4.2008
(732) YLIA s. r. o., Studená 5, 821 04 Bratislava, SK;

(111) 222199

(151) 14.7.2008
(180) 19.9.2017
(210) 6078-2007
(220) 19.9.2007
(442) 7.4.2008
(732) MEDISPEKTRUM s. r. o., Nábřežie arm. gen. Ludvíka Svobodu 20, 811 02 Bratislava, SK;
(740) Králik Miroslav, Bratislava, SK;

(111) 222200

(151) 14.7.2008
(180) 27.9.2017
(210) 6108-2007
(220) 27.9.2007
(442) 7.4.2008
(732) MS Náradí s. r. o., Drtinovo náměstí 171, 547 01 Náchod, CZ;
(740) Mešková Viera, Ing., Bratislava, SK;

(111) 222201

(151) 14.7.2008
(180) 4.10.2017
(210) 6136-2007
(220) 4.10.2007
(442) 7.4.2008
(732) Vitana, a. s., Mělnická 133, 277 32 Byšice, CZ;
(740) Čechvalová Dagmar, Bratislava, SK;

(111) 222202

(151) 14.7.2008
 (180) 5.10.2017
 (210) 6145-2007
 (220) 5.10.2007
 (442) 7.4.2008
 (732) Wm. WRIGLEY Jr. Company, 410 North Michigan Avenue, Chicago, Illinois 60611, US;
 (740) ROTT, RŮŽIČKA & GUTTMANN, v. o. s., Bratislava, SK;

(111) 222203

(151) 14.7.2008
 (180) 17.10.2017
 (210) 6190-2007
 (220) 17.10.2007
 (442) 7.4.2008
 (732) Vogler Claus, JUDr., Roľnícka 332, 831 07 Bratislava, SK;

(111) 222204

(151) 14.7.2008
 (180) 19.10.2017
 (210) 6229-2007
 (220) 19.10.2007
 (442) 7.4.2008
 (732) WALMARK, a. s., Oldřichovice 44, 739 61 Třinec, CZ;
 (740) Mešková Viera, Ing., Bratislava, SK;

(111) 222205

(151) 14.7.2008
 (180) 25.10.2017
 (210) 6237-2007
 (220) 25.10.2007
 (442) 7.4.2008
 (732) I & I pr, s. r. o., Líščie údolie 59, 840 00 Bratislava, SK;
 (740) Holoubková Mária, Ing., Bratislava, SK;

(111) 222206

(151) 14.7.2008
 (180) 25.10.2017
 (210) 6238-2007
 (220) 25.10.2007
 (442) 7.4.2008
 (732) I & I pr, s. r. o., Líščie údolie 59, 840 00 Bratislava, SK;
 (740) Holoubková Mária, Ing., Bratislava, SK;

(111) 222207

(151) 14.7.2008
 (180) 26.10.2017
 (210) 6241-2007
 (220) 26.10.2007
 (442) 7.4.2008
 (732) SUNTIMES TOURS s. r. o., Španielova 1701/52a, 163 00 Praha, CZ;
 (740) Dostál Štefan, JUDr., Senica, SK;

(111) 222208

(151) 14.7.2008
 (180) 26.10.2017
 (210) 6242-2007
 (220) 26.10.2007
 (442) 7.4.2008
 (732) SUNTIMES TOURS s. r. o., Španielova 1701/52a, 163 00 Praha, CZ;
 (740) Dostál Štefan, JUDr., Senica, SK;

(111) 222209

(151) 14.7.2008
 (180) 29.10.2017
 (210) 6243-2007
 (220) 29.10.2007
 (442) 7.4.2008
 (732) MAC TV, s. r. o., Brečtanová 1, 831 01 Bratislava, SK;
 (740) Ďurček Peter, Mgr., Bratislava, SK;

(111) 222210

(151) 14.7.2008
 (180) 31.10.2017
 (210) 6257-2007
 (220) 31.10.2007
 (442) 7.4.2008
 (732) STU Fakulta chemickej a potravinárskej technológie, Radlinského 9, 812 37 Bratislava, SK;
 (740) Holoubková Mária, Ing., Bratislava, SK;

(111) 222211

(151) 14.7.2008
 (180) 31.10.2017
 (210) 6258-2007
 (220) 31.10.2007
 (442) 7.4.2008
 (732) STU Fakulta chemickej a potravinárskej technológie, Radlinského 9, 812 37 Bratislava, SK;
 (740) Holoubková Mária, Ing., Bratislava, SK;

(111) 222212

(151) 14.7.2008
 (180) 31.10.2017
 (210) 6259-2007
 (220) 31.10.2007
 (442) 7.4.2008
 (732) STU Fakulta chemickej a potravinárskej technológie, Radlinského 9, 812 37 Bratislava, SK;
 (740) Holoubková Mária, Ing., Bratislava, SK;

(111) 222213

(151) 14.7.2008
 (180) 31.10.2017
 (210) 6260-2007
 (220) 31.10.2007
 (442) 7.4.2008
 (732) STU Fakulta chemickej a potravinárskej technológie, Radlinského 9, 812 37 Bratislava, SK;
 (740) Holoubková Mária, Ing., Bratislava, SK;

(111) 222214

(151) 14.7.2008
(180) 31.10.2017
(210) 6261-2007
(220) 31.10.2007
(442) 7.4.2008
(732) STU Fakulta chemickej a potravinárskej technológie, Radlinského 9, 812 37 Bratislava, SK;
(740) Holoubková Mária, Ing., Bratislava, SK;

(111) 222215

(151) 14.7.2008
(180) 31.10.2017
(210) 6262-2007
(220) 31.10.2007
(442) 7.4.2008
(732) STU Fakulta chemickej a potravinárskej technológie, Radlinského 9, 812 37 Bratislava, SK;
(740) Holoubková Mária, Ing., Bratislava, SK;

(111) 222216

(151) 14.7.2008
(180) 5.11.2017
(210) 6267-2007
(220) 5.11.2007
(442) 7.4.2008
(732) UNIMED PHARMA, spol. s r. o., Oriškova 11, 821 05 Bratislava, SK;
(740) Tencerová Miroslava, JUDr., Bratislava, SK;

(111) 222217

(151) 14.7.2008
(180) 7.11.2017
(210) 6274-2007
(220) 7.11.2007
(442) 7.4.2008
(732) MERCK SHARP & DOHME IDEA, Inc., Schaffhauserstrasse 134, 8152 Glattburgg, CH;
(740) Holoubková Mária, Ing., Bratislava, SK;

(111) 222218

(151) 14.7.2008
(180) 7.11.2017
(210) 6275-2007
(220) 7.11.2007
(442) 7.4.2008
(732) TATREX s. r. o., Skladová 2, 917 01 Trnava, SK;
(740) Holoubková Mária, Ing., Bratislava, SK;

(111) 222219

(151) 14.7.2008
(180) 7.11.2017
(210) 6278-2007
(220) 7.11.2007
(442) 7.4.2008
(732) FILMMAR, s. r. o., Jakubovo nám. 3, 811 09 Bratislava, SK;
(740) Čechvalová Dagmar, Bratislava, SK;

(111) 222220

(151) 14.7.2008
(180) 8.11.2017
(210) 6280-2007
(220) 8.11.2007
(442) 7.4.2008
(732) Valeant Czech Pharma, s. r. o., Truhlárska 1104/13, 1103/15, 110 00 Praha 1, CZ;
(740) Guniš Jaroslav, Mgr., Bratislava, SK;

(111) 222221

(151) 14.7.2008
(180) 8.11.2017
(210) 6282-2007
(220) 8.11.2007
(442) 7.4.2008
(732) Slow - Natur s. r. o., Polianky 15, 841 01 Bratislava, SK;
(740) Hojčuš Peter, Ing., Bratislava, SK;

(111) 222222

(151) 14.7.2008
(180) 9.11.2017
(210) 6284-2007
(220) 9.11.2007
(442) 7.4.2008
(732) Československá obchodní banka, a. s., Radlická 333/150, 150 57 Praha, CZ;
(740) Budaj Miroslav, JUDr., Bratislava, SK;

(111) 222223

(151) 14.7.2008
(180) 9.11.2017
(210) 6285-2007
(220) 9.11.2007
(442) 7.4.2008
(732) Československá obchodní banka, a. s., Radlická 333/150, 150 57 Praha, CZ;
(740) Budaj Miroslav, JUDr., Bratislava, SK;

(111) 222224

(151) 14.7.2008
(180) 9.11.2017
(210) 6289-2007
(220) 9.11.2007
(442) 7.4.2008
(732) BELUPO - Lijekovi i kozmetika d. d., Danica 5, 48000 Koprivnica, HR;
(740) Holoubková Mária, Ing., Bratislava, SK;

(111) 222225

(151) 14.7.2008
(180) 9.11.2017
(210) 6290-2007
(220) 9.11.2007
(442) 7.4.2008
(732) CRYSTAL invest s. r. o., Šafárikovo námestie 2, 811 02 Bratislava, SK;

(111) 222226
 (151) 14.7.2008
 (180) 9.11.2017
 (210) 6291-2007
 (220) 9.11.2007
 (442) 7.4.2008
 (732) BAL SLOVAKIA, s. r. o., Černovská 1670/8,
 010 08 Žilina, SK;
 (740) Kováčik Štefan, Ing., Bratislava, SK;

(111) 222227
 (151) 14.7.2008
 (180) 9.11.2017
 (210) 6292-2007
 (220) 9.11.2007
 (442) 7.4.2008
 (732) BAL SLOVAKIA, s. r. o., Černovská 1670/8,
 010 08 Žilina, SK;
 (740) Kováčik Štefan, Ing., Bratislava, SK;

(111) 222228
 (151) 14.7.2008
 (180) 15.11.2017
 (210) 6307-2007
 (220) 15.11.2007
 (442) 7.4.2008
 (732) Greg Hamm promotions, s. r. o., Riazanská 20,
 831 03 Bratislava, SK;
 (740) Trusina Anton, JUDr., Bratislava, SK;

(111) 222229
 (151) 14.7.2008
 (180) 15.11.2017
 (210) 6308-2007
 (220) 15.11.2007
 (442) 7.4.2008
 (732) BELUPO - Lijekovi i kozmetika d. d., Danica 5,
 48000 Koprivnica, HR;
 (740) Holoubková Mária, Ing., Bratislava, SK;

(111) 222230
 (151) 14.7.2008
 (180) 15.11.2017
 (210) 6309-2007
 (220) 15.11.2007
 (442) 7.4.2008
 (732) Nakladatelství Helma, s. r. o., Nademlejská 600/1,
 190 00 Praha, CZ;
 (740) Kajabová Monika, JUDr., Bratislava, SK;

(111) 222231
 (151) 14.7.2008
 (180) 19.11.2017
 (210) 6314-2007
 (220) 19.11.2007
 (442) 7.4.2008
 (732) AIESEC Bratislava, Dolnozemska cesta 1, 852 19
 Bratislava, SK;
 (740) Dolanská Elena, RNDr., Bratislava, SK;

(111) 222232
 (151) 14.7.2008
 (180) 23.11.2017
 (210) 6336-2007
 (220) 23.11.2007
 (442) 7.4.2008
 (732) STAR production, s. r. o., Dr. Vladimíra Clemen-
 tisa 10, 821 02 Bratislava, SK;
 (740) Litváková Edita, Ing., Bratislava, SK;

(111) 222233
 (151) 14.7.2008
 (180) 23.11.2017
 (210) 6337-2007
 (220) 23.11.2007
 (442) 7.4.2008
 (732) Milan Metelka - výroba likérů a lihovin, Morav-
 ské Prusy 119, 682 01 Vyškov, CZ;
 (740) Hojčuš Peter, Ing., Bratislava, SK;

(111) 222234
 (151) 14.7.2008
 (180) 27.11.2017
 (210) 6340-2007
 (220) 27.11.2007
 (442) 7.4.2008
 (732) Terkovič Alexander, Ing., Hronská 16, 821 07 Bra-
 tislava, SK;

(111) 222235
 (151) 14.7.2008
 (180) 27.11.2017
 (210) 6342-2007
 (220) 27.11.2007
 (442) 7.4.2008
 (732) HUBERT J. E., s. r. o., Vinárska 137, 926 01 Se-
 reď, SK;
 (740) Budaj Miroslav, JUDr., Bratislava, SK;

(111) 222236
 (151) 14.7.2008
 (180) 29.11.2017
 (210) 6353-2007
 (220) 29.11.2007
 (310) 452901
 (320) 18.10.2007
 (330) CZ
 (442) 7.4.2008
 (732) Vydavatelství Nekupto, spol. s r. o., Cejl 48/50,
 602 60 Brno, CZ;
 (740) Mešková Viera, Ing., Bratislava, SK;

(111) 222237
 (151) 14.7.2008
 (180) 30.11.2017
 (210) 6361-2007
 (220) 30.11.2007
 (442) 7.4.2008
 (732) ČESKÁ MUZIKA spol. s r. o., Křenovice 106,
 373 84 Dubné, CZ;
 (740) Hojčuš Peter, Ing., Bratislava, SK;

(111) 222238

(151) 14.7.2008
(180) 3.12.2017
(210) 6362-2007
(220) 3.12.2007
(442) 7.4.2008
(732) EMM, spol. s r.o., Sekurisová 16, 831 01 Bratislava, SK;
(740) Budaj Miroslav, JUDr., Bratislava, SK;

(111) 222239

(151) 14.7.2008
(180) 6.12.2017
(210) 6380-2007
(220) 6.12.2007
(442) 7.4.2008
(732) HS BUSINESS, s. r. o., Panenská 13, 811 03 Bratislava, SK;

(111) 222240

(151) 14.7.2008
(180) 10.12.2017
(210) 6394-2007
(220) 10.12.2007
(442) 7.4.2008
(732) Československá obchodní banka, a. s., Radlická 333/150, 150 57 Praha, CZ;
(740) Budaj Miroslav, JUDr., Bratislava, SK;

(111) 222241

(151) 14.7.2008
(180) 10.12.2017
(210) 6395-2007
(220) 10.12.2007
(442) 7.4.2008
(732) Československá obchodní banka, a. s., Radlická 333/150, 150 57 Praha, CZ;
(740) Budaj Miroslav, JUDr., Bratislava, SK;

(111) 222242

(151) 14.7.2008
(180) 11.12.2017
(210) 6405-2007
(220) 11.12.2007
(442) 7.4.2008
(732) BE COOL, s. r. o., Vajnorská 8/A, 831 04 Bratislava, SK;
(740) Litváková Edita, Ing., Bratislava, SK;

(111) 222243

(151) 14.7.2008
(180) 13.12.2017
(210) 6410-2007
(220) 13.12.2007
(442) 7.4.2008
(732) ECOPRESS a. s., Seberíniho 1, 820 07 Bratislava, SK;
(740) Hojčuš Peter, Ing., Bratislava, SK;

(111) 222244

(151) 14.7.2008
(180) 13.12.2017
(210) 6412-2007
(220) 13.12.2007
(442) 7.4.2008
(732) ECOPRESS a. s., Seberíniho 1, 820 07 Bratislava, SK;
(740) Hojčuš Peter, Ing., Bratislava, SK;

(111) 222245

(151) 14.7.2008
(180) 13.12.2017
(210) 6413-2007
(220) 13.12.2007
(442) 7.4.2008
(732) ECOPRESS a. s., Seberíniho 1, 820 07 Bratislava, SK;
(740) Hojčuš Peter, Ing., Bratislava, SK;

(111) 222246

(151) 14.7.2008
(180) 14.12.2017
(210) 6414-2007
(220) 14.12.2007
(442) 7.4.2008
(732) EDWIN s. r. o., Martina Čulena 5, 811 09 Bratislava, SK;
(740) Hojčuš Peter, Ing., Bratislava, SK;

(111) 222247

(151) 14.7.2008
(180) 14.12.2017
(210) 6415-2007
(220) 14.12.2007
(442) 7.4.2008
(732) EDWIN s. r. o., Martina Čulena 5, 811 09 Bratislava, SK;
(740) Hojčuš Peter, Ing., Bratislava, SK;

(111) 222248

(151) 14.7.2008
(180) 20.12.2017
(210) 6454-2007
(220) 20.12.2007
(442) 7.4.2008
(732) KREA SK s. r. o., Farská 8, 949 01 Nitra, SK;
(740) Porubčan Róbert, Ing., Ivanka pri Dunaji, SK;

(111) 222249

(151) 14.7.2008
(180) 20.12.2017
(210) 6455-2007
(220) 20.12.2007
(442) 7.4.2008
(732) KREA SK s. r. o., Farská 8, 949 01 Nitra, SK;
(740) Porubčan Róbert, Ing., Ivanka pri Dunaji, SK;

(111) 222250
 (151) 14.7.2008
 (180) 21.12.2017
 (210) 6472-2007
 (220) 21.12.2007
 (442) 7.4.2008
 (732) Mr. DESIGN spol. s r. o., Hlavatého 4, 811 03 Bratislava, SK;
 (740) Holoubková Mária, Ing., Bratislava, SK;

(111) 222251
 (151) 14.7.2008
 (180) 21.12.2017
 (210) 6473-2007
 (220) 21.12.2007
 (442) 7.4.2008
 (732) BELUPO - Lijekovi i kozmetika d. d., Danica 5, 48000 Koprivnica, HR;
 (740) Holoubková Mária, Ing., Bratislava, SK;

(111) 222252
 (151) 14.7.2008
 (180) 27.12.2017
 (210) 6487-2007
 (220) 27.12.2007
 (442) 7.4.2008
 (732) O.P. Ozone Pharma Limited, Grigoriou Xenopoulou 17, 3106 Limassol, CY;
 (740) Csekes Erika, JUDr., Bratislava, SK;

(111) 222253
 (151) 14.7.2008
 (180) 28.12.2017
 (210) 6489-2007
 (220) 28.12.2007
 (442) 7.4.2008
 (732) BERLIN-CHEMIE AG, Glienicker Weg 125, 12489 Berlin, DE;
 (740) Hörmannová Zuzana, Ing., Bratislava, SK;

(111) 222254
 (151) 14.7.2008
 (180) 28.12.2017
 (210) 6490-2007
 (220) 28.12.2007
 (442) 7.4.2008
 (732) BERLIN-CHEMIE AG, Glienicker Weg 125, 12489 Berlin, DE;
 (740) Hörmannová Zuzana, Ing., Bratislava, SK;

(111) 222255
 (151) 14.7.2008
 (180) 28.12.2017
 (210) 6492-2007
 (220) 28.12.2007
 (442) 7.4.2008
 (732) Jazykové pobyty, s. r. o., Štefánikova 19, 811 05 Bratislava, SK;
 (740) Litvákova Lenka, Ing., Bratislava, SK;

(111) 222256
 (151) 14.7.2008
 (180) 25.1.2018
 (210) 161-2008
 (220) 25.1.2008
 (442) 7.4.2008
 (732) RK SPIRIT, s. r. o., 1. mája 1960/54, 031 01 Liptovský Mikuláš, SK;

(111) 222257
 (151) 15.7.2008
 (180) 30.1.2018
 (210) 184-2008
 (220) 30.1.2008
 (442) 7.4.2008
 (732) ECONS, spoločnosť s ručením obmedzeným Košice, Zádielská 3, 040 01 Košice, SK;
 (740) Gruber Dalibor, Ing., Košice, SK;

(111) 222258
 (151) 15.7.2008
 (180) 11.2.2018
 (210) 239-2008
 (220) 11.2.2008
 (442) 7.4.2008
 (732) Bezděk Miroslav, Macharova 3, 851 01 Bratislava, SK;

(111) 222259
 (151) 15.7.2008
 (180) 8.1.2018
 (210) 5010-2008
 (220) 8.1.2008
 (442) 7.4.2008
 (732) D.EXPRES, a. s., Lamačská cesta 3, 840 05 Bratislava, SK;
 (740) Juran Svetozár, JUDr., Bratislava, SK;

(111) 222260
 (151) 15.7.2008
 (180) 25.1.2018
 (210) 5060-2008
 (220) 25.1.2008
 (442) 7.4.2008
 (732) Československá obchodná banka, a. s., Michaliská 18, 815 63 Bratislava, SK;
 (740) Budaj Miroslav, JUDr., Bratislava, SK;

(111) 222261
 (151) 15.7.2008
 (180) 25.1.2018
 (210) 5063-2008
 (220) 25.1.2008
 (442) 7.4.2008
 (732) MITAC INTERNATIONAL CORP., 1, R & D II Road, Hsinchu Science-Based Industrial Park, Hsinchu Hsien, TW;
 (740) ROTT, RŮŽIČKA & GUTTMANN, v. o. s., Bratislava, SK;

(111) 222264

(151) 23.7.2008
(180) 18.3.2014
(210) 852-2004
(220) 18.3.2004
(442) 4.3.2005
(732) Pirhala Ján, Ing., Liptovská Porúbka 479, 033 01 Liptovská Porúbka, SK;
(740) Kandlerová Zuzana, JUDr., Liptovský Mikuláš, SK;

(111) 222266

(151) 23.7.2008
(180) 20.3.2016
(210) 5350-2006
(220) 20.3.2006
(442) 3.11.2006
(732) Moravské vinařské závody s. r. o., Hukvaldy 29, 739 46 Hukvaldy, CZ;
(740) Hojčuš Peter, Ing., Bratislava, SK;

(111) 222267

(151) 23.7.2008
(180) 20.3.2016
(210) 5352-2006
(220) 20.3.2006
(442) 3.11.2006
(732) Moravské vinařské závody s. r. o., Hukvaldy 29, 739 46 Hukvaldy, CZ;
(740) Hojčuš Peter, Ing., Bratislava, SK;

(111) 222270

(151) 25.7.2008
(180) 18.5.2014
(210) 1644-2004
(220) 18.5.2004
(442) 1.4.2005
(732) SENÁT, s. r. o., Mlynská 4, 979 01 Rimavská Sobota, SK;

(111) 222271

(151) 25.7.2008
(180) 8.6.2014
(210) 1905-2004
(220) 8.6.2004
(442) 5.5.2005
(732) INCHEBA, a. s., Viedenská cesta 3-7, 851 01 Bratislava, SK;
(740) Hrková Jolana, JUDr., Bratislava, SK;

(111) 222272

(151) 25.7.2008
(180) 10.3.2015
(210) 5305-2005
(220) 10.3.2005
(442) 1.12.2005
(732) Asset Management Slovenskej sporiteľne, správ. spol., a. s., Záhradnícká 95, 812 02 Bratislava, SK;

(111) 222273

(151) 25.7.2008
(180) 18.1.2017
(210) 5052-2007
(220) 18.1.2007
(442) 3.5.2007
(732) McCarter a. s., Miletičova 1, 821 08 Bratislava, SK;
(740) Hojčuš Peter, Ing., Bratislava, SK;

(111) 222275

(151) 1.8.2008
(180) 21.9.2017
(210) 1744-2007
(220) 21.9.2007
(442) 7.1.2008
(732) BRE Bank SA, ul. Senatorska 18, 00-950 Warszawa, PL;
(740) Kajabová Monika, JUDr., Bratislava, SK;

(111) 222276

(151) 1.8.2008
(180) 21.9.2017
(210) 1745-2007
(220) 21.9.2007
(442) 7.1.2008
(732) BRE Bank SA, ul. Senatorska 18, 00-950 Warszawa, PL;
(740) Kajabová Monika, JUDr., Bratislava, SK;

(111) 222277

(151) 1.8.2008
(180) 21.9.2017
(210) 1746-2007
(220) 21.9.2007
(442) 7.1.2008
(732) BRE Bank SA, ul. Senatorska 18, 00-950 Warszawa, PL;
(740) Kajabová Monika, JUDr., Bratislava, SK;

(111) 222278

(151) 1.8.2008
(180) 21.9.2017
(210) 1747-2007
(220) 21.9.2007
(442) 7.1.2008
(732) BRE Bank SA, ul. Senatorska 18, 00-950 Warszawa, PL;
(740) Kajabová Monika, JUDr., Bratislava, SK;

(111) 222279

(151) 1.8.2008
(180) 21.9.2017
(210) 1749-2007
(220) 21.9.2007
(442) 7.1.2008
(732) BRE Bank SA, ul. Senatorska 18, 00-950 Warszawa, PL;
(740) Kajabová Monika, JUDr., Bratislava, SK;

(111) 222280

(151) 1.8.2008
 (180) 21.9.2017
 (210) 1750-2007
 (220) 21.9.2007
 (442) 7.1.2008
 (732) BRE Bank SA, ul. Senatorska 18, 00-950 Warszawa, PL;
 (740) Kajabová Monika, JUDr., Bratislava, SK;

(111) 222281

(151) 1.8.2008
 (180) 21.9.2017
 (210) 1761-2007
 (220) 21.9.2007
 (442) 7.1.2008
 (732) BRE Bank SA, ul. Senatorska 18, 00-950 Warszawa, PL;
 (740) Kajabová Monika, JUDr., Bratislava, SK;

(111) 222282

(151) 1.8.2008
 (180) 21.9.2017
 (210) 1762-2007
 (220) 21.9.2007
 (442) 7.1.2008
 (732) BRE Bank SA, ul. Senatorska 18, 00-950 Warszawa, PL;
 (740) Kajabová Monika, JUDr., Bratislava, SK;

(111) 222283

(151) 1.8.2008
 (180) 21.9.2017
 (210) 1763-2007
 (220) 21.9.2007
 (442) 7.1.2008
 (732) BRE Bank SA, ul. Senatorska 18, 00-950 Warszawa, PL;
 (740) Kajabová Monika, JUDr., Bratislava, SK;

(111) 222284

(151) 1.8.2008
 (180) 19.3.2014
 (210) 898-2004
 (220) 19.3.2004
 (310) 303 48 718.6/21
 (320) 22.9.2003
 (330) DE
 (442) 1.7.2005
 (732) MIP METRO Group Intellectual Property GmbH & Co. KG, Metro-Strasse 1, D-40235 Düsseldorf, DE;
 (740) Bachratá Magdaléna, Mgr., Bratislava, SK;

(111) 222285

(151) 1.8.2008
 (180) 23.10.2016
 (210) 1912-2006
 (220) 23.10.2006
 (442) 6.9.2007
 (732) Rocca Investments, s. r. o., Staviteľská 7, 832 46 Bratislava, SK;

(111) 222287

(151) 1.8.2008
 (180) 18.12.2016
 (210) 2312-2006
 (220) 18.12.2006
 (442) 7.6.2007
 (732) I. D. C. Holding, a. s., Drieňová 3, 821 01 Bratislava, SK;
 (740) Kubányiová Andrea, JUDr., Trnava, SK;

(111) 222293

(151) 5.8.2008
 (180) 11.6.2017
 (210) 5630-2007
 (220) 11.6.2007
 (442) 6.12.2007
 (732) LIBRI HISTORIAE, Donnerova 11, 841 04 Bratislava, SK;
 (740) Brichtová Tatiana, JUDr., Bratislava, SK;

Zapísané ochranné známky so zmenou

(210)	(111)	(210)	(111)	(210)	(111)	(210)	(111)
1753-2000	222030	344-2005	222263	5834-2006	222289	198-2007	222034
1755-2000	222031	655-2006	222291	5835-2006	222290	330-2007	222035
680-2003	222269	1937-2006	222286	5904-2006	222292	6065-2007	222274
5173-2004	222265	5833-2006	222288	6001-2006	222268	6430-2007	222262

(111) 222030

(151) 14.7.2008
 (180) 15.6.2010
 (210) 1753-2000
 (220) 15.6.2000
 (442) 1.3.2007

9 (511) 9, 12, 37, 42

(511) 9 - Prístroje na meranie všetkých druhov, rysovacie prístroje.

12 - Hydrostatické prevodníky do vozidiel, prevodovky do pozemných vozidiel.

37 - Stavebná činnosť stanovená zvláštnym oprávnením, montáž, údržba a opravy počítačov.

42 - Poradenské a konzultačné služby technickej povahy v oblasti rysovacích prístrojov, tvorba programov, aktualizácia počítačových programov, inštalácia počítačových programov, servis počítačových programov, návrh počítačových systémov, poradenské služby v oblasti počítačového hardvéru, prevod a konverzia počítačových programov a údajov (okrem fyzickej konverzie), prenájom počítačového softvéru, prenájom počítačov, prevod a konverzia údajov a dokumentov z fyzických na elektronické médiá.

(540)

(732) ZVL - OZ, s. r. o., Košická 26, 081 62 Prešov, SK;

(740) Filípek Ján, Ing., Bratislava, SK;

(111) 222031

(151) 14.7.2008
 (180) 15.6.2010
 (210) 1755-2000
 (220) 15.6.2000
 (442) 1.3.2007

9 (511) 9,42

(511) 9 - Prístroje na meranie všetkých druhov, rysovacie prístroje.

42 - Poradenské a konzultačné služby technickej povahy v oblasti rysovacích prístrojov.

(540)

(732) ZVL - OZ, s. r. o., Košická 26, 081 62 Prešov, SK;

(740) Filípek Ján, Ing., Bratislava, SK;

(111) 222034

(151) 14.7.2008
 (180) 31.1.2017
 (210) 198-2007
 (220) 31.1.2007
 (442) 6.7.2007

9 (511) 32, 35, 41

(511) 32 - Nealkoholické nápoje; minerálne vody (nápoje); vody (nápoje); nealkoholické aperitívy; energetické nápoje; izotonické nápoje; nápoje z nealkoholických štiav; nealkoholické výtázky z ovocia; ovocné a zeleninové šťavy, nealkoholické nápoje z ovocných štiav; nealkoholické koktaily; príchuť na výrobu nápojov; sódová voda; stolové vody; sytená voda; prípravky na výrobu nápojov; prípravky na výrobu sytenej vody; tablety na prípravu šumivých nápojov; prášky na výrobu šumivých nápojov; šerbety (ovocné nápoje); diétne nápoje, nie na lekárske účely; bioinformačné širokospektrálne regeneračné nápoje, nie na lekárske účely; nenávykové nápoje na stimuláciu a regeneráciu organizmu alebo na zvýšenie jeho výkonnosti, nie na lekárske účely; koncentráty na výrobu nápojov fortifikované stopovými prvkami, vitamínmi, prírodnými alebo minerálnymi extraktmi, nie na lekárske účely.

35 - Marketing; marketingové štúdie; obchodný alebo podnikateľský prieskum; prieskum trhu; prieskum verejnej mienky; organizovanie výstav na komerčné alebo reklamné účely; podpora predaja; predvádzanie tovaru na reklamné účely a na podporu predaja; reklama; online reklama v počítačovej komunikačnej sieti; vydávanie a aktualizovanie reklamných materiálov; vylepovanie plagátov; reklamná, inzertná a propagačná činnosť prostredníctvom akéhokoľvek média.

41 - Organizovanie hudobných a iných súťaží; udeľovanie cien; organizovanie hudobných festivalov a živých vystúpení; organizovanie predstavení; organizovanie kultúrnych alebo vzdelávacích výstav; organizovanie večierkov; výroba divadelných alebo iných predstavení; výroba rozhlasových alebo televíznych programov; zábava, pobavenie; informácie o možnostiach zábavy a rozptýlenia; poskytovanie elektronických publikácií online; vydávanie textov v elektronickej forme s výnimkou reklamných a náborových, poskytovanie informácií týkajúcich sa zábavy a kultúry online.

(540) booom award

(732) !BOOOM!, s. r. o., Pajorova 12/1161, 040 01 Košice, SK;

(740) Neuschl Vladimír, Mgr. Ing., Bratislava, SK;

(111) 222035

(151) 14.7.2008
(180) 16.2.2017
(210) 330-2007
(220) 16.2.2007
(442) 6.9.2007

9 (511) 12, 18, 43, 45

(511) 12 - Automobily a príslušenstvo a súčasti automobilov patriace do triedy 12, ako sú automobilové reťaze, karosérie automobilov, autopopľahy, autosedadlá, blatníky, brzdové obloženia, brzdy na vozidlá, čelné sklá, kolesá automobilov, podvozky automobilov, sedadlá automobilov, stierače, tlmiace pružiny, tlmiče automobilov.

18 - Koža a imitácia kože a výrobky vyrobené z týchto materiálov, ktoré nie sú zaradené v iných triedach; koža zvierat, usne; cestovné kufre a tašky; dáždňiky, slnečníky a vychádzkové palice; biče, popruhy a sedlárske výrobky.

43 - Služby barov; rýchle občerstvenie a bufety; hotelierske služby; kaviarne, prenájom prednáškových sál a prenosných stavieb; príprava a dodávka jedla na objednávku do domu; reštaurácie; samoobslužné reštaurácie; hotely; prenájom prechodného ubytovania; sprostredkovanie reštauračných a kaviarenských služieb; rezervácia hotelov, penziónov a prechodného ubytovania; ubytovacie kancelárie; sprostredkovanie hotelierskych služieb; zaobstarávanie ubytovania a stravovania v hoteloch, penziónoch, turistických a prázdninových táboroch, ubytovniach, na farmách a v rekreačných zariadeniach.

45 - Osobné a sociálne služby poskytované pre potreby jednotlivcov; bezpečnostné služby na ochranu majetku a osôb, zoznamovacie služby, osobní strážcovia.

(540)



(591) červená, čierna

(732) KGZ Production s. r. o., Miletičova 55, 821 09 Bratislava, SK;

(740) Huňady Ján, JUDr., Bratislava, SK;

(111) 222262

(151) 16.7.2008
(180) 14.12.2017
(210) 6430-2007
(220) 14.12.2007
(442) 7.4.2008

9 (511) 32

(511) 32 - Nealkoholické nápoje.

(540) SLOVAKIA KOLA

(732) STAROTOPOLČIANSKY PIVOVAR, s. r. o., Kapusnícka 373/17, 955 01 Nemčice, SK;

(740) Dolanská Elena, RNDr., Bratislava, SK;

(111) 222263

(151) 23.7.2008
(180) 25.2.2015
(210) 344-2005
(220) 25.2.2005
(442) 5.1.2006

8 (511) 16, 35, 40, 41

(511) 16 - Knihy a časopisy.

35 - Služby - maloobchodný predaj kníh, časopisov a devocionálií.

40 - Tlačiarenské služby, knihárstvo.

41 - Vydávanie kníh a časopisov.

(540)



(732) SPOLOČNOSŤ JEŽIŠOVA VYDAVATELSTVO DOBRÁ KNIHA, Štefánikova 44, 917 01 Trnava, SK;

(740) Soukeník David, Mgr., advokát, Bratislava, SK;

(111) 222265

(151) 23.7.2008
(180) 25.10.2014
(210) 5173-2004
(220) 25.10.2004
(442) 4.8.2005

8 (511) 9, 16, 35, 39, 41

(511) 9 - Magnetické, optické a iné nosiče dát, informácií, zvukových, obrazových a zvukovo-obrazových záznamov patriace do triedy 9, publikácie v elektronickej podobe nahrané na nosičoch a stiahnuteľné z telekomunikačnej siete, nahrané, resp. stiahnuteľné tlačoviny, časopisy, periodiká v elektronickej podobe, dostupné aj prostredníctvom počítačovej siete vrátane internetu, on-line dostupné stiahnuteľné publikácie v sieti internet, softvér na nosičoch.

16 - Papier a výrobky z papiera, ktoré nie sú zahrnuté v iných triedach, tlačoviny a polygrafické výrobky všetkých druhov, najmä časopisy, noviny, knihy, brožúry, prospekty, plagáty, fotografie, programy, vstupenky, letáky, katalógy, tlačene študijné a konferenčné materiály, napr. zborníky a sylaby, periodická a neperiodická tlač.

35 - Reklamná, inzertná a propagačná činnosť a služby, elektronická inzercia, on-line inzercia, výstavy na reklamné a propagačné účely, marketing, poradenské a sprostredkovateľské služby súvisiace s reklamnou tlačou, propagáciou, reklamou, inzerciou a marketingom, rozširovanie reklamných tlačovín a reklamných nosičov informácií, vydávanie reklamných materiálov.

39 - Distribúcia tlačovín, časopisov, periodík vrátane nahraných na nosičoch dát.

41 - Výchovná a zábavná činnosť, usporadúvanie odborných seminárov a konferencií, vydateľská a nakladateľská činnosť, najmä vydávanie novín,

časopisov, kníh vrátane vydávania tlačovín prostredníctvom počítačových sietí, poskytovanie elektronických publikácií on-line bez možnosti kopírovania, on-line dostupné publikácie v sieti internet bez možnosti kopírovania, rozširovanie tlačovín, časopisov, periodík v elektronickej podobe, prostredníctvom počítačovej siete vrátane internetu, bez možnosti kopírovania.

(540)



(732) Business Media CZ, s. r. o., Nádražní 32, 150 00 Praha, CZ;

(740) Hojčuš Peter, Ing., Bratislava, SK;

(111) 222268

(151) 24.7.2008

(180) 31.8.2016

(210) 6001-2006

(220) 31.8.2006

(442) 3.5.2007

9 (511) 35, 41, 42

(511) 35 - Reklamné a propagačné činnosti, vydávanie reklamných materiálov, propagácia darcovstva, humanitárnych, charitatívnych, sociálnych, kultúrnych, vzdelávacích, športových činností a podujatí, propagácia občianskych iniciatív, propagácia činností detí a mládeže.

41 - Činnosť v oblasti kultúry, výchovy, vzdelávania, športu a zábavy, rozvoj a podpora uvedených činností v oblasti vedy, techniky, umenia, kultúry, telesnej kultúry, organizovanie kurzov, seminárov, konferencií, sympózií, školení, kultúrnych alebo vzdelávacích výstav, benefičných podujatí, koncertov, kultúrnych, športových, spoločenských a vzdelávacích akcií a podujatí, organizovanie voľného času pre deti a mládež, organizovanie a podpora humanitárnych a sociálnych aktivít obsiahnutých v triede 41, vydavateľská a publikačná činnosť okrem vydávania reklamných a náborových textov, tvorba audiovizuálnych programov.

42 - Tvorba multimediálnych aplikácií, dokumentov, prezentácií, aplikácií, počítačové animácie a vizualizácie.

(540)



(732) Ondrišáková Alena, Panenská 26, 811 03 Bratislava, SK;

(740) Hojčuš Peter, Ing., Bratislava, SK;

(111) 222269

(151) 25.7.2008

(180) 19.3.2013

(210) 680-2003

(220) 19.3.2003

(442) 1.4.2005

8 (511) 16, 35, 40, 41

(511) 16 - Knihy a časopisy.

35 - Služby - maloobchodný predaj kníh, časopisov a devocionálií.

40 - Tlačiarenské služby, knihárstvo.

41 - Vydávanie kníh a časopisov.

(540)



DOBRÁ KNIHA

(732) SPOLOČNOSŤ JEŽIŠOVA VYDAVATELSTVO DOBRÁ KNIHA, Štefánikova 44, 917 01 Trnava, SK;

(740) Soukeník David, Mgr., advokát, Bratislava, SK;

(111) 222274

(151) 31.7.2008

(180) 17.9.2017

(210) 6065-2007

(220) 17.9.2007

(442) 7.4.2008

9 (511) 9, 11, 16, 21, 29, 30, 32, 33, 35, 41

(511) 9 - Váhy; prístroje na váženie; elektrické žehličky.

11 - Bojlery, ohrievače vody, chladiace prístroje a zariadenia, chladničky, grily, horúce platne, hriankovače, elektrické kávovary, elektrické kanvice, kuchynské potreby na pečenie a varenie elektrické, kuchynské sporáky, mikrovlnné rúry, chladiace nádoby, pece, sporáky, piecky, ponorné ohrievače, pražiacie stroje, ražne, rošty do pecí, sporáky, tlakové hrnce, variče, varné prístroje a zariadenia, ohrievače na vodu, elektrické kuchynské potreby určené na prípravu jedál a nápojov so zabudovanou funkciou na miešanie, sekanie, mixovanie, ohrev a váženie.

16 - Albumy, baliaci papier, brožúry, časopisy, cezuzky, formuláre, kalendáre, knihy, noviny, obaly, obrusy, obrúsky, papierové obrusy, papierové obrúsky, papiernický tovar, pastelky, pečiatky, periodiká, písacie potreby, prospekty, príručky, pohľadnice, školské potreby s výnimkou prístrojov, tlačivá, tlačoviny.

21 - Čajníky, dózy na čaj, cedidlá pre domácnosť, predmety na chladenie potravy pre domácnosť, dosky na krájanie, džbány, fľaše, formy na pečenie, formy na prípravu jedál, formy na zákusky a koláče, handry na čistenie, hrnce, hrnceky, kanvice, kanvičky, kanvy, kastroly, kávové súpravy, keramika na použitie v domácnosti, koreničky, krčahy, kuchynské hrnce, kuchynské mixéry s výnimkou elektrických, kuchynské nádoby, kuchynský riad, majolika, misy na zeleninu, ručné mixéry, ručné mlynčeky pre domácnosť, panvice na smaženie, nízke panvice, porcelán, kuchynský riad, sklenené poháre, šľahače pre domácnosť s výnimkou elektrických, taniere.

29 - Maslo, marmeláda, margaríny, jedlé oleje, jedlé tuky, mäso, mliečne výrobky, nasolené potraviny, nakladaná zelenina, konzervované ovocie, sušené ovocie, kandizované ovocie, potravinárske výrobky z húb, konzervovaná zelenina, sušená zelenina, varená zelenina.

30 - Aromatické prípravky do potravín, čaj, cereálie, cestá na koláče, cestoviny, čokoláda, cukrovinky, dresingy do šalátov, horčica, múčne jedlá, pečivo, kakao, káva, kečup, koreniny, kuchynská soľ, med, potravinárska múčka, čokoládové nápoje, kakaové nápoje, prísady do nápojov, omáčky, zmrzlinové prášky, príchuti do potravín s výnimkou esencií a olejov.

32 - Nealkoholické nápoje, ovocné džúsy, nealkoholické koktaily, minerálne vody, nealkoholické mušty, srvátkové nápoje, pivo, príchuti na výrobu nápojov, sirupy na výrobu nápojov, sóda, stolové vody, prášky na výrobu šumivých nápojov, zeleninové džúsy.

33 - Alkoholické nápoje s výnimkou piva, alkoholové extrakty, destilované nápoje, digestíva, liehoviny, likéry, alkoholické nápoje obsahujúce ovocie, víno.

35 - Obchodné alebo podnikateľské informácie, kancelárie zaoberajúce sa dovozom a vývozom, prezentácia výrobkov pre maloobchod, marketingové štúdie, pomoc pri riadení obchodnej činnosti, poradenstvo v obchodnej činnosti, obchodné odhady, obchodné rady a informácie spotrebiteľom, obchodný alebo podnikateľský prieskum, obchodný manažment a podnikové poradenstvo, organizovanie výstav na obchodné a reklamné účely, personálne poradenstvo, prenájom reklamných materiálov, prenájom reklamných priestorov, reklama, vydávanie a aktualizovanie reklamných materiálov.

41 - Informácie o výchove a vzdelávaní, vydávanie kníh, organizovanie a vedenie seminárov, organizovanie kultúrnych alebo vzdelávacích výstav, školenie, vyučovanie.

(540)



(591) zelená

(732) YLIA s. r. o., Studená 5, 821 04 Bratislava, SK;

(740) Líšková Anna, JUDr., advokát, Bratislava, SK;

(111) 222286

(151) 1.8.2008

(180) 26.10.2016

(210) 1937-2006

(220) 26.10.2006

(442) 1.3.2007

9 (511) 9, 18, 24, 28, 35

(511) 9 - Tašky, puzdrá (obaly, schránky, kufre) s tvrdým a mäkkým povrchom, plecniaky, kabely (vaky), batohy (na kolieskach a bez koliesok), ťadvinky (taštičky na opasok), vrecká, objemové vaky a tašky, všetko na nosenie/prepravu fotografic-

kého, kinematografického, videografického, optického, audio-, elektronického a počítačového vybavenia; filmové organizéry (zakladače); puzdrá na mobilné telefóny; systémy popruhov na pás a ramená na použitie s uvedenými tovarmi, všetko v triede 9.

18 - Batohy, vaky pre turistov, vaky pre horolezcov, vychádzkové palice, cestovné kufre, cestovné tašky, držiaky na kufre, horolezecké palice, chlebníky, kožené chlopne, lodné kufre, cestovné obaly na odevy, palice na podporu pri chôdzi, vrecká a tašky na pripnutie na opasok, plážové tašky, pokrývky na zvieratá, postroje na zvieratá, poľovnícke torby, puzdrá a obaly z vulkanfíbra, puzdrá na navštevky, remienky na korčule, plecniaky, tašky na nosenie detí, vychádzkové sedadlá, kožušiny, koža, imitácia kože, kožené alebo kožou potiahnuté škatule, kožené šnúrkové povrázky, aktovky, kufre, kufríky, peňaženky, kabelky, kľúčienky z kože, kožušínové pokrývky, kožené náramenné pásy, kožené remene, remienky, vrecká z kože na balenie, horolezecký výstroj patriaci do triedy 18, ako batohy a palice pre horolezcov.

24 - Spacie vaky nahrádzajúce prikrývky, sieťky proti moskytom, bavlnené textílie, textílie, tkaniny na textilné využitie, látkové značky, posteľná a stolová bielizeň a textílie, lôžkoviny, kúpeľňové textílie nie ako oblečenie, netkané textílie, textilné obrúsky a vreckovky, obrusy nie papierové, pleteniny, textilné podšívky, zástavy a vlajky nie papierové.

28 - Postroje pre horolezcov, horolezecký výstroj patriaci do triedy 28 ako postroje a upínacie pásy pre horolezcov, ochranné vypchávkové časti športových úborov, bejzbalové rukavice, boxerské rukavice, stacionárne bicykle na cvičenie, chrániče na lakte ako športové potreby, opasky pre vzpieráčov, hry, hračky, cvičebné náradie, bazény ako športový tovar, činky, stroje na fyzické cvičenie, golfové rukavice a vaky, gymnastické zariadenia, lopty, žetóny, kolieskové korčule, kolobežky, korčule, lyže, lyžiarske viazanie, sánky (športový tovar), skejtbordy.

35 - Maloobchodné služby v oblasti športových potrieb, potrieb na turistiku, textilu, textilných doplnkov, kancelárie zaoberajúce sa dovozom a vývozom, poradenstvo v obchodnej činnosti, obchodné alebo podnikateľské informácie, organizovanie komerčných alebo reklamných výstav a veľtrhov, predvádzanie tovaru, reklama, sprostredkovanie uvedených služieb, sprostredkovanie obchodu s tovarom.

(540)



(732) Beláň Dušan, Bednára 6/7, 971 01 Prievidza, SK;

(111) 222288(151) 1.8.2008
(180) 21.7.2016
(210) 5833-2006
(220) 21.7.2006
(442) 5.4.2007**9 (511) 35, 36, 41, 42**

(511) 35 - Inzerčná, reklamná, propagačná činnosť, vydávanie reklamných textov, prevádzkovanie reklamných plôch, bannerov, balónov, klipov na reklamné účely, všetko v súvislosti s prevádzkovaním kurzových stávok, marketing na prevádzkovanie kurzových stávok.

36 - Finančné sponzorstvo športových aktivít.

41 - Prevádzkovanie stávok prostredníctvom pobočiek stávkovej kancelárie a tiež on-line s využitím internetu, tzn. prevádzkovanie kurzových stávok, pri ktorých je výhra podmienená uhádnutím športových výsledkov alebo poradia v športových súťažiach, pretekoch alebo uhádnutím iných udalostí verejného záujmu, realizované priamym zberom tiketov, prostredníctvom internetu, mobilných sietí, realizácia stávkových hier, organizovanie športových podujatí, výchova a vzdelávanie v oblasti športu.

42 - Vývoj stávkových hier.

(540)

(591) žltá, čierna, biela

(732) FORTUNA sázková kancelár a. s., Vodičkova 30, 110 00 Praha, CZ;

(740) Čechvalová Dagmar, Bratislava, SK;

(111) 222289(151) 1.8.2008
(180) 21.7.2016
(210) 5834-2006
(220) 21.7.2006
(442) 5.4.2007**9 (511) 35, 36, 41, 42**

(511) 35 - Inzerčná, reklamná, propagačná činnosť, vydávanie reklamných textov, prevádzkovanie reklamných plôch, bannerov, balónov, klipov na reklamné účely, všetko v súvislosti s prevádzkovaním kurzových stávok, marketing na prevádzkovanie kurzových stávok.

36 - Finančné sponzorstvo športových aktivít.

41 - Prevádzkovanie stávok prostredníctvom pobočiek stávkovej kancelárie a tiež on-line s využitím internetu, tzn. prevádzkovanie kurzových stávok, pri ktorých je výhra podmienená uhádnutím športových výsledkov alebo poradia v športových súťažiach, pretekoch alebo uhádnutím iných udalostí verejného záujmu, realizované priamym zberom tiketov, prostredníctvom internetu, mobilných sietí, realizácia stávkových hier, organizovanie športových podujatí, výchova a vzdelávanie v oblasti športu.

42 - Vývoj stávkových hier.

(540)

(591) žltá, čierna, biela

(732) FORTUNA sázková kancelár a. s., Vodičkova 30, 110 00 Praha, CZ;

(740) Čechvalová Dagmar, Bratislava, SK;

(111) 222290(151) 1.8.2008
(180) 21.7.2016
(210) 5835-2006
(220) 21.7.2006
(442) 5.4.2007**9 (511) 35, 36, 41, 42**

(511) 35 - Inzerčná, reklamná, propagačná činnosť, vydávanie reklamných textov, prevádzkovanie reklamných plôch, bannerov, balónov, klipov na reklamné účely, všetko v súvislosti s prevádzkovaním kurzových stávok, marketing na prevádzkovanie kurzových stávok.

36 - Finančné sponzorstvo športových aktivít.

41 - Prevádzkovanie stávok prostredníctvom pobočiek stávkovej kancelárie a tiež on-line s využitím internetu, tzn. prevádzkovanie kurzových stávok, pri ktorých je výhra podmienená uhádnutím športových výsledkov alebo poradia v športových súťažiach, pretekoch alebo uhádnutím iných udalostí verejného záujmu, realizované priamym zberom tiketov, prostredníctvom internetu, mobilných sietí, realizácia stávkových hier, organizovanie športových podujatí, výchova a vzdelávanie v oblasti športu.

42 - Vývoj stávkových hier.

(540)

(591) žltá, čierna, biela

(732) FORTUNA sázková kancelár a. s., Vodičkova 30, 110 00 Praha, CZ;

(740) Čechvalová Dagmar, Bratislava, SK;

(111) 222291(151) 5.8.2008
(180) 5.4.2016
(210) 655-2006
(220) 5.4.2006
(442) 1.2.2007**9 (511) 35, 36, 39, 43**

(511) 35 - Administratívne služby; agentúry (reklamné); analýzy nákladov; automatizované spracovanie dát, dekorácia a aranžovanie výkladov; distribúcia vzoriek; dražby; hotely (spracovanie), komerčné informačné kancelárie; kopírovanie alebo rozmnožovanie dokumentov, dokladov atď.; marketing; marketingové štúdie; obchodné alebo podnikateľské informácie, obchodný manažment; obchod-

ný manažment v oblasti umenia; obchodný a podnikateľský prieskum; oceňovanie a odhady v oblasti podnikania; odkazovacie telefónne služby; organizovanie výstav na reklamné a obchodné účely; predvádzanie tovaru; organizovanie komerčných alebo reklamných výstav a veľtrhov; organizovanie reklamných hier na propagáciu predaja; overovanie obchodných transakcií; ponuka, sprostredkovanie a výber tovaru prostredníctvom katalógu, uverejňovanie reklamných textov; zbieranie údajov do počítačových databáz; podpora predaja (pre tretie osoby); podniky (služby poskytované v súvislosti so sťahovaním); pomoc pri podnikaní, podnikateľské obchodné informácie; poradenské služby v oblasti obchodného alebo podnikateľského riadenia, poradenstvo v obchodnej činnosti, poskytovanie obchodných alebo podnikateľských informácií; poradenstvo a manažment pre podniky; poradenské služby v podnikovom manažmente pri predaji tovarov a služieb; poskytovanie informácií a iných informačných produktov reklamného charakteru; služby týkajúce sa premiestňovania prevádzok a podnikov; prenájom reklamných priestorov; prenájom reklamných plôch; prenájom reklamného času vo všetkých komunikačných médiách; prieskum trhu; predpovede (hospodárske alebo ekonomické); prieskum verejnej mienky; prenájom reklamných materiálov; prenájom reklamných informačných a komunikačných miest; príprava inzertných stĺpcov; reklamná a inzertná činnosť prostredníctvom telefónnej dátovej alebo informačnej siete; reklama, reklama (on-line) na počítačovej komunikačnej sieti; riadenie priemyselných alebo obchodných podnikov; reklamné zásielkové služby; rozhlasová reklama; reprografia dokumentov; rozširovanie reklamných materiálov zákazníkom (letáky, prospekty, tlačivá, vzory); rozširovanie reklamných alebo inzertných oznamov; spracovanie textov; sprostredkovanie nákupu a predaja tovarov; sprostredkovanie v obchodných vzťahoch; sprostredkovateľne práce; televízna reklama; vydávanie a aktualizovanie reklamných materiálov; vylepovanie plagátov; účtovníctvo; uverejňovanie reklamných textov; vydávanie reklamných alebo náborových textov; vedenie kartoték v počítači, podpora predaja (pre tretie osoby); vyhľadávanie informácií v počítačových súboroch pre zákazníkov, vzťahy s verejnosťou (prieskum vzťahov medzi podnikmi, inštitúciami a spoločenským prostredím); zabezpečovanie obchodných transakcií (pre tretie osoby); zabezpečovanie predplatného; zasielanie reklamných materiálov zákazníkom; zásielkové reklamné služby; zbieranie údajov do počítačových databáz, zoradovanie údajov v počítačových databázach; sprostredkovanie uvedených služieb v tr. 35.

36 - Realitná kancelária; kancelária zaoberajúca sa inkasovaním pohľadávok; sprostredkovanie nákupu, predaja a prenájmu nehnuteľností; oceňovanie a odhady nehnuteľností; prenájom nehnuteľností; prenájom fariem; vyberanie nájomného; správcovstvo; správa nehnuteľností; sprostredkovanie nehnuteľností; vedenie nájomných bytov;

ubytovacie kancelárie; prenájom izieb a bytov; organizovanie dobročinných zbierok; kapitálové investície; garancie, záruky, kaucie; sprostredkovanie záruk; klíring (zúčtovávanie vzájomných pohľadávok a záväzkov - bezhotovostné platenie); úschovné služby, úschova v bezpečnostných schránkach; úschova cenností; pôžičky (financovanie); daňové odhady (služby); finančné odhady a oceňovanie (poisťovníctvo, bankovníctvo, nehnuteľnosť); oceňovanie starožitností; konateľstvo, zastupiteľstvo; sprostredkovanie poistenia; služby v oblasti finančníctva; finančné riadenie; záručné pôžičky; hypotéky, poskytovanie pôžičiek; finančné analýzy; finančné poradenstvo; konzultačné služby v oblasti financií; elektronický prevod kapitálu; platobné prevody vykonávané elektronicke; finančné informácie; finančné maklérsstvo; portfólio finančného manažmentu; operačný lízing; zmenárenské služby; faktoring a forfajting.

39 - Distribúcia tovaru na dobierku; sprostredkovanie prepravy; skladovanie; prenájom skladov; prenájom garáží; prenájom miesta na parkovanie; služby parkovania automobilov; prenájom motorových vozidiel, skútrov, štvorkoliek a motokár, prenájom automobilov; balenie tovaru, dovoz, doprava, doručovanie tovaru; preprava nábytku; prepravné služby; dočasné uskladnenie a dodávanie nábytku, zariadenia, interiérového dekoračného tovaru pre dom a rodinu a súvisiacich výrobkov; sprostredkovanie autobusovej, lodnej, vzdušnej, námornej a železničnej dopravy; preprava turistov.

43 - Služby barov; rýchle občerstvenie (bufety); hotelierske služby; kaviarne; prenájom prednáškových sál; prenájom prenosných stavieb; príprava a dodávka jedla na objednávku do domu; reštaurácie; samoobslužné reštaurácie; hotely; prenájom prechodného ubytovania; sprostredkovanie reštauračných a kaviarenských služieb; rezervácia hotelov; rezervácia penziónov; rezervácia prechodného ubytovania; ubytovacie kancelárie (prechodné ubytovanie, hotely, penzióny); sprostredkovanie hotelierskych služieb; zaobstarávanie ubytovania a stravovania v hoteloch, penziónoch, turistických a prázdninových táboroch, ubytovniach, na farmách a rekreačných zariadeniach.

(540)



(591) tmavá červená, sivá, biela

(732) Realitná kancelária RED, s. r. o., Námestie A. Hlinku 816/3, 010 01 Žilina, SK;

(740) Čížová Zuzana, JUDr., Bánovce nad Bebravou, SK;

(111) **222292**

(151) 5.8.2008

(180) 8.8.2016

(210) 5904-2006

(220) 8.8.2006

(442) 1.2.2007

9 (511) 5

(511) 5 - Farmaceutické prípravky na liečbu rakoviny s výnimkou vitamínových, multivitamínových, multiminerálových prípravkov, minerálov, stopových prvkov vo forme toboliiek, tabliet, dražé a piluliek.

(540) **MEGACE**

(732) Bristol-Myers Squibb Company, a Delaware Corporation, 345 Park Avenue, New York, New York 10154, US;

(740) Brichtová Tatiana, JUDr., Bratislava, SK;

Obnovené ochranné známky

(210)	(111)	(210)	(111)	(210)	(111)	(210)	(111)
2291	110588	1094-98	192126	1896-98	192941	1040-99	193509
2989	113485	1095-98	192127	1900-98	192557	1226-99	187265
5479	104945	1096-98	192128	1910-98	185811	1237-99	193225
13250	101174	1112-98	191095	1911-98	185780	2867-2004	209851
13549	101008	1135-98	190813	1925-98	190900	1362-2006	219376
16013	153393	1136-98	190814	1926-98	191593		
16025	101018	1137-98	190815	1927-98	191594		
16087	153856	1138-98	190816	1928-98	191595		
16175	153436	1139-98	190817	1959-98	191608		
16784	153809	1140-98	191456	1960-98	191609		
17138	153465	1143-98	191106	2009-98	191896		
17512	153845	1223-98	190849	2029-98	191897		
17660	153792	1275-98	191484	2039-98	191905		
18249	106880	1289-98	191494	2107-98	190559		
41692	159552	1295-98	191497	2180-98	191917		
41830	158385	1304-98	190862	2181-98	191918		
41914	159192	1305-98	190863	2249-98	190946		
42231	159343	1375-98	190431	2292-98	191231		
50606	164011	1376-98	190432	2311-98	191239		
50642	164119	1377-98	190433	2312-98	191240		
50685	164379	1398-98	190448	2313-98	191241		
50744	164055	1408-98	191134	2318-98	191245		
51076	164309	1436-98	205956	2343-98	191261		
55649	167227	1444-98	190471	2405-98	191927		
55662	167236	1458-98	190479	2455-98	191935		
55772	167040	1511-98	190504	2699-98	193965		
55773	167041	1531-98	190522	2700-98	193966		
55843	167271	1619-98	190545	2701-98	191301		
55899	167411	1721-98	190873	2702-98	191302		
1380-95	184152	1737-98	183079	2703-98	191303		
2612-97	188052	1745-98	190885	2704-98	191304		
2956-97	188460	1775-98	191555	2705-98	191305		
3163-97	188092	1778-98	197440	2706-98	191306		
3291-97	194110	1779-98	195810	2708-98	191308		
3292-97	194111	1780-98	191558	2855-98	195811		
452-98	191431	1781-98	193835	2881-98	192245		
643-98	193436	1782-98	194374	2901-98	191985		
818-98	190337	1783-98	194375	2904-98	191987		
852-98	205164	1792-98	190891	2914-98	191712		
926-98	190793	1794-98	192157	2968-98	192265		
927-98	191082	1806-98	185287	3007-98	185787		
928-98	191083	1807-98	185288	3021-98	192291		
930-98	191084	1808-98	185289	3041-98	194658		
931-98	191085	1843-98	191579	3042-98	194659		
932-98	191086	1849-98	191584	3043-98	194660		
933-98	191087	1851-98	191155	3044-98	194661		
934-98	191445	1852-98	191156	3045-98	194662		
935-98	190353	1860-98	192939	3176-98	192353		
947-98	190360	1870-98	193455	3272-98	192386		
992-98	190796	1885-98	192555	3273-98	192387		
1002-98	190028	1890-98	193550	288-99	192720		
1093-98	192125	1891-98	193551	289-99	192721		

(111) 101008

(151) 16.5.1928
 (156) 16.5.2008
 (180) 16.5.2018
 (210) 13549
 (220) 16.5.1928

7 (511) 6

(510) Zámky.

(540)



(732) Schlage Lock Company, 11819 N. Pennsylvania Street, Carmel, IN 46032, US;

(740) PATENTSERVIS BRATISLAVA, a. s., Bratislava, SK;

(111) 101018

(151) 2.7.1938
 (156) 2.7.2008
 (180) 2.7.2018
 (210) 16025
 (220) 2.7.1938

7 (511) 3, 4

(511) 3 - Konzervačný prostriedok alebo čistidlo na kov, drevo alebo usne, nábytkové leštidlá a práškové, pastové a tekuté voskové prípravky na čistenie, leštenie a ochranu výrobkov z dreva, podláh všetkých druhov, nábytku, linoleí a automobilov, prípravky na čistenie čalúnenia a prípravky na čistenie behúňov a kobercov a prípravky na čistenie výrobkov z dreva, podláh, striebra, kovu, porcelánu, smaltovaného tovaru, skla, kachličiek a pod.
 4 - Oleje, použiteľné ako mazivo.

(540)



3-IN-ONE

(732) WD-40 COMPANY, 1061 Cudahy Place, San Diego, California 92110, US;

(740) Žovicová Viera, Mgr., Bratislava, SK;

(111) 101174

(151) 23.2.1948
 (156) 23.2.2008
 (180) 23.2.2018
 (210) 13250
 (220) 23.2.1948

7 (511) 32

(510) Nealkoholické sladové nápoje a sirupy na výrobu takýchto nápojov.

(540)



(732) THE COCA-COLA COMPANY, One Coca-Cola Plaza, Atlanta, Georgia 30313, US;

(740) Guniš Jaroslav, Mgr., Bratislava, SK;

(111) 104945

(151) 16.5.1928
 (156) 16.5.2008
 (180) 16.5.2018
 (210) 5479
 (220) 16.5.1928

7 (511) 3, 5

(510) Lekárske antiseptické a dezodoračné zlučieniny, prášok na zuby, zubné pasty, mastencový prášok, lekárske tabletky na odstraňovanie zlého trávenia a proti bolesti v krku, chladivý krém, soli do kúpeľa.

(540)

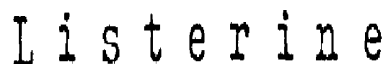

(732) Warner-Lambert Company LLC, 201 Tabor Road, Morris Plains, New Jersey 07950, US;

(740) Bušová Eva, JUDr., Bratislava, SK;

(111) 106880

(151) 2.3.1949
 (156) 2.3.2009
 (180) 2.3.2019
 (210) 18249
 (220) 2.3.1949

7 (511) 1, 2, 3, 4, 5

(510) Všetky druhy chemických výrobkov.

(540)

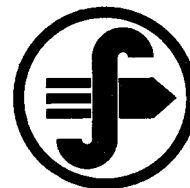

(732) Synthesia, a. s., Pardubice č. p. 103, 532 17 Pardubice, Semtín, CZ;

(740) PATENTSERVIS BRATISLAVA, a. s., Bratislava, SK;

(111) 110588

(151) 12.3.1949
 (156) 12.3.2009
 (180) 12.3.2019
 (210) 2291
 (220) 12.3.1949

7 (511) 19

(510) Sklenené výlisky a kamene na stropy, klenby, okná a steny, lisované a fúkané.

(540) VITRABLOK

(732) VITRABLOK, k.s., Bílinská 42, 419 14 Duchcov, CZ;

(740) PATENTSERVIS BRATISLAVA, a. s., Bratislava, SK;

(111) 113485

- (151) 17.1.1949
- (156) 17.1.2009
- (180) 17.1.2019
- (210) 2989
- (220) 17.1.1949

7 (511) 6, 7, 9, 11, 12, 21

(510) Značky, rukoväti, chladiče, ventilátory, kľúče, trubice, zámky na volanty vozidiel, držiaky dýz, vstrekovacie dýzy, čapy, Pitotove a Venturiho trubice, káblový inštaláčny materiál a armatúry, káblové rampy. Dynamá, elektrické nožnice, okrasné kryty, zdvíhaky, lietadlové dynamá, lietadlové splynovače, letecké motory, ich súčasti a armatúry, čerpadlá benzínové a olejové, ventilové frézy, olejové chladiče, vodné chladiče, vstrekovacie čerpadlá, dopravné čerpadlá, presuvníky vstreku, piesky a valce na vstrekovacie čerpadlá, posúvačové karburátory, motocyklové a automobilové karburátory, benzínové štartéry, elektrické motorčeky, posúvače. Zapaľovacie cievky, relé, kolektory, magnety, prerušovače, rozdeľovače, spúšťáče, usmerňovače, vývodky, baroskopy, pneumeriče, hůkačky, nožné spínače, prepínače, rozvážacie skrinky, vypínače, clony proti oslneniu, vypínače nožné, ampérmetre, voltmetre, tlakomery, teplometry, direkcionály, derivometre, analyzátory výfukových plynov, horizonty, kompasy, merače nastavenia listov vrtule, otáčkomery, palivomery, rýchlomery, sklonomery, variometre, časové hodiny, meniče, výškomery, zatačkomery, lietadlové hydraulické zariadenia a inštaláčny materiál, letiskové zariadenia, hlavne signálne, osvetľovacie a transportné, káblové koncovky, kombinované vypínače a prepínače, zapaľovacie sviečky všetkých druhov, tachometre, regulátory výkonostné, regulátory rýchlostné, regulátory pneumatické, obmedzovače obrátok, skúšače dýz, oscilátory, súčiastky a armatúry všetkých týchto výrobkov, zariadenia na skúšanie elektrického výstroja vozidiel a lietadiel, lietadlové spúšťáče, skúšače sviečok. Dynamosvietidlá, cigaretové zapaľovače, rozmrazovače, svietidlá, koncové svetlá, osvetľovacie zariadenia, lampy, montážne lampy, stropné svietidlá, signálne svietidlá, čističe benzínu a oleja, reflektory lietadlové, automobilové, motocyklové a na bicykle, reflektory s tachometrom, reflektory zapustené, stopsvietidlá, zadné svietidlá, montážne svietidlá, čističe lamelové, čističe dýz, čističe vzduchu, zariadenia na klimatizáciu vzduchu, svietidlá na armatúrne dosky, výškové dýchače. Automobily, lietadlá, motocykle, bicykle, motorové bicykle, vozidlá, železničné vozidlá, elektrické vozidlá a ich súčasti, výzbroj a príslušenstvo automobilov, lietadiel, motocyklov, bicyklov, motorových bicyklov, vozidiel, železničných vozidiel, elektrických vozidiel a lokomotív, volanty, stierače, smerníky, armatúrne dosky, držiaky kapôt, hustilky, hmlovky, zrkadlá, brzdy, hydraulické brzdy, motory, stabilné motory, nárazníky, tlmiče hydraulické a výfukové, tlmiče podvozkové a ostrohoové, ukazovatele prístávacích klapiek a podvozkov, armatúry lietadlové, automobilové a vozidlové, armatúry elektrotechnické,

lietadlové magnety, súčasti lietadiel, podvozky lietadlové, vrtule, pretlakové kabíny na lietadlá, ručné hustilky, plniace hrdlá s uzávierkami, ventily, karosérie, šasi, spojky, dopravné pumpičky, akceleračné pumpičky, prestaviteľné ťahadlá. Poľníčky, škatule na náradie.

(540)



(732) PAL International, a.s., Mladoboleslavská 15, 197 05 Praha - Kbely, CZ;

(740) PATENTSERVIS BRATISLAVA, a. s., Bratislava, SK;

(111) 153393

- (151) 21.5.1958
- (156) 6.5.2008
- (180) 6.5.2018
- (210) 16013
- (220) 6.5.1958

7 (511) 5

(510) Farmaceutické, zverolekárske a zdravotnícke prípravky a látky, výživa detská a pre invalidov, dezinfekčné prostriedky.

(540) IMPOSIL

(732) ALSTOE LIMITED, Sheriff Hutton Industrial Park, Sheriff Hutton, Yorks Y60 6RZ, GB;

(740) ROTT, RŮŽIČKA & GUTTMANN, v. o. s., Bratislava, SK;

(111) 153436

- (151) 23.7.1958
- (156) 21.5.2008
- (180) 21.5.2018
- (210) 16175
- (220) 21.5.1958

7 (511) 3

(510) Mydlá, parfumériové výrobky, kozmetické výrobky všetkých druhov, pracie, umývacie a bieliace prostriedky a pasty, prostriedky a pasty na odstraňovanie škvrn.

(540) SOLSAPON

(732) ZENIT, spol. s r. o., Pražská 162, 286 01 Čáslav, CZ;

(740) Kajabová Monika, JUDr., Bratislava, SK;

(111) 153465

- (151) 29.8.1958
- (156) 18.8.2008
- (180) 18.8.2018
- (210) 17138
- (220) 18.8.1958

7 (511) 5

(510) Farmaceutické prípravky na liečenie ľudí a zvierat, najmä prísady do živočíšnych krmív, antibiotiká, ich deriváty a vitamíny buď samotné alebo kombinované.

(540)



(732) Pfizer Inc., 11 Bartlett Street, Brooklyn, New York, US;

(740) Bušová Eva, JUDr., Bratislava, SK;

(111) 153792

(151) 22.4.1959

(156) 24.10.2008

(180) 24.10.2018

(210) 17660

(220) 24.10.1958

7 (511) 1

(510) Polyolefíny, ich zmesi a ich chemické deriváty, všetko v podobe chemických látok a chemické zloženiny vyrobené z týchto materiálov, všetko na účely výroby plastických hmôt a na predmety z plastických hmôt.

(540) RIGIDEX

(732) Innovene Europe Limited, Chertsey Road, Sunbury on Thames, Middlesex TW16 7BP, GB;

(740) Fajnorová Mária, Ing., Bratislava, SK;

(111) 153809

(151) 16.5.1959

(156) 26.6.2008

(180) 26.6.2018

(210) 16784

(220) 26.6.1958

7 (511) 6, 7, 8, 16, 17, 18, 20, 21, 26, 28, 34

(511) 6 - Drobný tovar všetkých druhov z kovu, kovanie, zámky a iné uzávery.

7 - Stroje slúžiace na výrobu a používanie uvedených výrobkov.

8 - Nástroje slúžiace na výrobu a používanie uvedených výrobkov.

16 - Drobné potreby pre domácnosť, drobný tovar z plastických hmôt.

17 - Drobný tovar všetkých druhov z plastických hmôt.

18 - Drobné potreby pre krajčírov, obuvníkov, sedlárov, brašnárov a čalúnnikov.

20 - Drobné potreby pre domácnosť.

21 - Drobné potreby kadernícke a kozmetické.

26 - Spínadlá, spony a iné súčasti a príslušenstvá odevov a obuvi, tovar krátky, galantéry a ihlársky.

28 - Hračky, drobné potreby športové.

34 - Drobné potreby fajčiarske.

(540) GOLDIN

(732) KOH-I-NOOR, a. s., Vršovická 51, 101 15 Praha, CZ;

(740) ROTT, RŮŽIČKA & GUTTMANN, v. o. s., Bratislava, SK;

(111) 153845

(151) 30.5.1959

(156) 4.10.2008

(180) 4.10.2018

(210) 17512

(220) 4.10.1958

7 (511) 1, 4, 6, 7, 8, 9, 10, 11, 12, 21

(510) Rezorcínformaldehydové hmoty, dextrín, fenolové a vinylové lepidlá, vysoko vodivé zliatiny, zliatiny odolné proti pôsobeniu tepla a tlaku, spájkovacie zliatiny, kovové zväracie drôty a tyče, odliatky zo železa a z neželezných obyčajných kovov, nástrojové ocele, kovy na elektrické kontakty, mazacie oleje a tuhy, elektrické prístroje, ich príslušenstvo a súčasti, najmä oblúkové lampy, elektrické žiarovky, žiarivky, výbojky s kovovými parami, automobilové, fluorescenčné a infračervené lampy, tlejivky, zapaľovače žiariviek, osvetľovacie zariadenie na obývanie, obchodné a priemyselné účely, zariadenie na osvetľovanie fasád budov, pouličné osvetľovacie zariadenie, osvetľovacie zariadenie na letecké a námorné účely a súčasti uvedených osvetľovacích zariadení, suché elektrické batérie, elektrické kompenzátory, elektrické kondenzátory a iné kapacity, elektrické vodiče, elektrické zvierky a svorky, prepínače elektrických motorov, a ich súčasti, najmä na spúšťanie, zastavovanie a obracanie chodu elektrických motorov, na reguláciu ich výkonu, otáčok, sklzu a účinníkov, na reguláciu záberového momentu pri spúšťaní a pri brzdení motora a na reguláciu doby spúšťania elektrických synchronných motorov, elektrické konvertory a meniče, frekvencie, elektrické dynamá, elektrické a dielelektrické lokomotívy a ich súčasti, elektrické zväracie zariadenia a ich súčasti, zväracie elektródy, elektromagnety, elektrické tavné poistky a ich držiačky, elektrické generátory a ich súčasti, elektrické izolačné rúrky, elektrické izolátory a izolačné materiály v tuhom, polotekutom alebo tekutom stave, bleskoistky, závesné a izolačné zariadenia na trolejové vedenie a na elektrické vodiče dopravných tratí, výhybkové a križovatkové spojky trolejov, úsekové izolátory elektrických trolejov, elektrické spoje na koľajnice, elektrické, motor-generátory, regulátory elektrického napätia, elektromotory a ich súčasti, spúšťáče elektromotorov, regulátory elektromotorov, elektrické relé, reostaty a elektrické odpory, elektrické prepínacie panely a ich súčasti, elektrické kontrolné panely a ich súčasti, elektrické spínače, vypínače a prerušovače a ich súčasti, elektrické synchronizačné zariadenia, elektrické transformátory a ich súčasti, tlmivky a indukčné odpory, trolejové zberače prúdu, pantografy a ich súčasti, výbojové elektrolytické a mechanické usmerňovače a ich súčasti, kuproxové a selénové usmerňovače a ich súčasti, synchronizačné kondenzátory, elektrické výbojky, najmä tyratrony a ignitrony, elektrické spínače, zapaľovače elektrických lúčových trolejbusov, vedenie, kovom kryté valcové prepínače, samočinné elektrické vypínače a ističe, samočinné spínače elektrických obvodov, elektrické pece.

(540)

Westinghouse

(732) Westinghouse Electric Corporation (a Delaware corporation), 51 West 52nd Street, New York, NY 10019-6119, US;

(740) Bušová Eva, JUDr., Bratislava, SK;

(111) 153856

(151) 16.5.1958

(156) 16.5.2008

(180) 16.5.2018

(210) 16087

(220) 16.5.1958

7 (511) 3, 7, 8

(510) Stroje a zariadenia na banské a zemné vrtanie, čerpadlá, zariadenia na injektovanie zemín cementom, stroje a zariadenia na rudný prieskum a na otvárkové práce, nástroje na spracovanie nerastov, hornín a kovov, vyložené diamantmi, karbidom volfrámu, karbidom kremíka alebo inými tvrdými hmotami, najmä vrtacie korunky, brúsne kotúče a kamenárske píly.

(540)



(732) Atlas Copco Craelius AB, Märsta, SE;

(740) Fajnorová Mária, Ing., Bratislava, SK;

(111) 158385

(151) 13.9.1968

(156) 11.6.2008

(180) 11.6.2018

(210) 41830

(220) 11.6.1968

7 (511) 30

(510) Ryža všetkých druhov.

(540) **GALLO**

(732) Riso Gallo S. p. A., Viale Riccardo Preve 4, 270 38 Robbio (PV), IT;

(740) Bachratá Magdaléna, Mgr., Bratislava, SK;

(111) 159192

(151) 7.8.1969

(156) 20.6.2008

(180) 20.6.2018

(210) 41914

(220) 20.6.1968

7 (511) 12

(510) Pozemné motorové vozidlá, ich súčasti a príslušenstvo, motory pre pozemné vozidlá, ich súčasti a príslušenstvo okrem lúčových, signalizačných a podobných svetelných vybavení, vozidiel.

(540)

MAZDA

(732) MAZDA MOTOR CORPORATION, 3-1, Shinchi, Fuchu-cho, Aki-gun, Hiroshima-ken, JP;

(740) ROTT, RŮŽIČKA & GUTTMANN, v. o. s., Bratislava, SK;

(111) 159343

(151) 20.10.1969

(156) 10.9.2008

(180) 10.9.2018

(210) 42231

(220) 10.9.1968

7 (511) 5

(510) Prípravky insekticídne, fungicídne, herbicídne, prípravky na ničenie buriny a prípravky spôsobujúce vysychanie rastlín a odpadávanie ich listov.

(540) **GRAMONOL**

(732) Syngenta Limited, Syngenta European Regional Centre, Priestley Road, Surrey Research Park, Guildford, Surrey GU2 7YH, GB;

(740) Čechvalová Dagmar, Bratislava, SK;

(111) 159552

(151) 16.2.1970

(156) 30.4.2008

(180) 30.4.2018

(210) 41692

(220) 30.4.1968

7 (511) 5

(510) Farmaceutické prípravky a substancie.

(540) **ISUPREL**

(732) ABBOTT LABORATORIES, Abbott Park, Illinois, US;

(740) ROTT, RŮŽIČKA & GUTTMANN, v. o. s., Bratislava, SK;

(111) 164011

(151) 13.3.1979

(156) 10.5.2008

(180) 10.5.2018

(210) 50606

(220) 10.5.1978

7 (511) 9

(510) Hovoriace zariadenie, prístroje na záznam a reprodukciu zvuku, prístroje na magnetický záznam a reprodukciu, magnetofóny, magnetofónové šasi, slúchadlá na hlavu, vymazávače pásov, adaptéry cievok, jednotky na umelý dozvuk, zvukové zosilňovače, prijímače, jednotky na potlačanie šumu, magnetofóny na obrazový záznam, kamery na obrazový záznam mikrofony, demagnetizačné prístroje na hlavice, cievky na pásky, zvukové mixéry, reproduktory, ladiace ústrojenstvá, prístroje na prehrávanie záznamu, magnetické pásky ako aj súčasti všetkých uvedených výrobkov.

(540)

TEAC

(732) TEAC CORPORATION, Musashino-shi, Tokyo, JP;

(740) Bušová Eva, JUDr., Bratislava, SK;

(111) 164055

(151) 4.5.1979
 (156) 15.8.2008
 (180) 15.8.2018
 (210) 50744
 (220) 15.8.1978

7 (511) 5

(510) Farmaceutické a zverolekárske prípravky, potraviny pre deti a chorých, lekárske a chirurgické náplasti, obväzový materiál.

(540) NALCROM

(732) FISONS LIMITED, Aventis House, 50 Kings Hill Avenue, Kings Hill, West Malling, Kent ME19 4AH, GB;

(740) Čechvalová Dagmar, Bratislava, SK;

(111) 164119

(151) 25.7.1979
 (156) 31.5.2008
 (180) 31.5.2018
 (210) 50642
 (220) 31.5.1978

7 (511) 7

(510) Strojovo poháňané prenosné, ohybné, trecie, honovacie, leštiace a brúsne kedy.

(540)

FLEX-HONE

(732) Brush Research Manufacturing Co., Inc. spoločnosť zriadená podľa zákonov štátu California, 4353-4355 E. Floral Drive, Los Angeles, California 90022, US;

(740) Bušová Eva, JUDr., Bratislava, SK;

(111) 164309

(151) 19.2.1980
 (156) 4.4.2009
 (180) 4.4.2019
 (210) 51076
 (220) 4.4.1979

7 (511) 1

(510) Ťažobné chemické promotory na úpravu medených, olovených a zinkových rúd.

(540) AEROPHINE

(732) Cytec Technology Corp., Suite 1300, 1105 North Market Street, Wilmington, Delaware 19801, US;

(740) Bušová Eva, JUDr., Bratislava, SK;

(111) 164379

(151) 21.4.1980
 (156) 5.7.2008
 (180) 5.7.2018
 (210) 50685
 (220) 5.7.1978

7 (511) 9, 10

(510) Prístroje a nástroje na vedecké a laboratórne účely, prístroje a nástroje určené na prenášanie rozkazov, na meranie a prístroje všeobecne používané pri vedení lodí, lietadiel, prístroje a nástroje geodetické a prístroje, a nástroje elektrické, nezачlenené do iných tried, prístroje a nástroje na

bezdrôtovú telegrafiu, prístroje fotografické, kinematografické, optické vrátane premietačov obrazov a zväčšovacích prístrojov, prístroje a nástroje na váženie a meranie, prístroje a nástroje signalizačné vrátane signálnych píšťaliek, prístroje a nástroje na účely záchranné a učebné, automaty uvádzané do činnosti vhadením mince alebo známky, prístroje na záznam a reprodukciu hovoreného slova, zapisovacie pokladnice a počítače vrátane kancelárskych a dierovacích strojov, hasiace prístroje, špeciálne puzdrá na prístroje a nástroje, ktoré sú zaradené do tejto triedy. Prístroje a nástroje chirurgické, lekárske, zubolekárske a zverolekárske vrátane špeciálneho nábytku pre tieto odbohy a vrátane prístrojov a zdravotníckych pomôcok ako: ortopedické bandáže, zdravotnícke výrobky z gumených, protézy a podobne.

(540) SHARP

(732) Sharp Kabushiki Kaisha, 22-22, Nagaike-cho, Abeno-ku, Osaka, JP;

(740) Bušová Eva, JUDr., Bratislava, SK;

(111) 167040

(151) 15.9.1988
 (156) 11.7.2008
 (180) 11.7.2018
 (210) 55772
 (220) 11.7.1988

7 (511) 35, 37, 42

(510) Technicko-obchodné služby súvisiace s výskumom, vývojom, opravami a servisom nákladných a špeciálnych automobilov vrátane ich účelových modifikácií a ich dielov. Opravy a servis nákladných a špeciálnych automobilov vrátane ich účelových modifikácií a ich dielov. Výskum a vývoj v oblasti nákladných a špeciálnych automobilov vrátane ich účelových modifikácií a ich dielov.

(540)

DEVIN

(732) HOTEL DEVÍN, a. s., Riečna 4, 811 02 Bratislava, SK;

(740) Knopp Juraj, Ing., CSc., Bratislava, SK;

(111) 167041

(151) 15.9.1988
 (156) 11.7.2008
 (180) 11.7.2018
 (210) 55773
 (220) 11.7.1988

7 (511) 35, 37, 42

(510) Technicko-obchodné služby súvisiace s výskumom, vývojom, opravami a servisom nákladných a špeciálnych automobilov vrátane ich účelových modifikácií a ich dielov. Opravy a servis nákladných a špeciálnych automobilov vrátane ich účelových modifikácií a ich dielov. Výskum a vývoj v oblasti nákladných a špeciálnych automobilov vrátane ich účelových modifikácií a ich dielov.

(540)



(732) HOTEL DEVÍN, a. s., Riečna 4, 811 02 Bratislava, SK;
(740) Knopp Juraj, Ing., CSc., Bratislava, SK;

(111) 167227

(151) 16.5.1989
(156) 26.4.2008
(180) 26.4.2018
(210) 55649
(220) 26.4.1988

7 (511) 32

(510) Pivo, ľahké pívá, ležiaky, minerálne vody, šumivé a iné nealkoholické nápoje, sirupy a iné prípravky na prípravu nápojov, ovocné šťavy a nápoje z ovocných štiav.

(540)



(732) THE COCA-COLA COMPANY, One Coca-Cola Plaza, Atlanta, Georgia 30313, US;
(740) Guniš Jaroslav, Mgr., Bratislava, SK;

(111) 167236

(151) 16.5.1989
(156) 4.5.2008
(180) 4.5.2018
(210) 55662
(220) 4.5.1988
(310) 1325870
(320) 4.11.1987
(330) GB

7 (511) 5

(510) Antikoncepčné a profylaktické prípravky a látky, spermicídne gély a krémy, hygienické masťné krémy, diagnostické prípravky na účely gynekologických testov, všetko, pokiaľ patrí do tr. 5.

(540) DUREX

(732) LRC Products Limited, Toft Hall, Holmes Chapel Road, Toft, Knutsford, Cheshire WA16 9PD, GB;
(740) Tomeš Pavol, Ing., Bratislava, SK;

(111) 167271

(151) 16.5.1989
(156) 31.8.2008
(180) 31.8.2018
(210) 55843
(220) 31.8.1988

7 (511) 5

(510) Výrobky farmaceutické, zverolekárske a zdravotnícke; výrobky dietetické pre deti a chorých; náplastí, obväzový materiál, hmoty určené na plombovanie zubov a na odtlačky zubov; dezinfekčné prostriedky na hubenie rastlinných a živočíšnych škodcov, antiparazitné látky.

(540) NORVASC

(732) Pfizer Inc., 11 Bartlett Street, Brooklyn, New York, US;
(740) Bušová Eva, JUDr., Bratislava, SK;

(111) 167411

(151) 13.10.1989
(156) 5.10.2008
(180) 5.10.2018
(210) 55899
(220) 5.10.1988

7 (511) 5

(510) Prípravky insekticídne, fungicídne, herbicídne, prípravky na ničenie škodcov.

(540) SENTINEL

(732) Syngenta Limited, Syngenta European Regional Centre, Priestley Road, Surrey Research Park, Guildford, Surrey GU2 7YH, GB;
(740) Čechvalová Dagmar, Bratislava, SK;

(111) 183079

(151) 10.12.1998
(156) 29.6.2008
(180) 29.6.2018
(210) 1737-98
(220) 29.6.1998
(442) 9.9.1998
(450) 12.3.1999

7 (511) 3, 4, 10, 18, 21, 24, 25, 26, 28

(511) 3 - Leštiace pasty a vosky; oleje na čistenie; brúsivá; leštidlá; bieliace, čistiacie, ochranné a konzervačné prípravky na kožu; čistiacie a leštiace krémy na obuv; leštidlá na obuv; obuvnícke vosky; krémy na kožu; prípravky a mydlá proti poteniu nôh.

4 - Krémy, mastiace tuky, mazadlá na obuv; vosky, mazivá, tuky, oleje, konzervačné a ochranné prípravky na kožu, textil, remene a laná; olej na konzervovanie kože; mazacie oleje; mazacie tuky; mazadlá.

10 - Zdravotná obuv; ortopedické vložky do topánok; ortopedická obuv, topánky; ortopedické pásky a bandáže na spevnenie kĺbov; ortopedické výrobky; popruhy na lekárske účely; podporné vložky na ploché nohy; elastické pančuchy na liečebné účely; pančuchy, na, kľčové žily.

18 - Kožené obloženia nábytku; koža zvierat; obaly na hudobné nástroje; palice na dáždniky; kostry dáždnikov a slnečníkov; poľovnícke torby; školské tašky - aktovky; puzdrá na navštívenky; kožené škatule na klobúky; podšívky, výstelky a koža na obuv; kozinka; cestovné kufre; remienky, šnúrky kožené; kožušínové pokrývky; krupóny; usne ako surovina alebo polotovar; kožené nite, šnúrky; kožené ozdoby na nábytok; imitácie kože; dáždniky; tašky na nosenie detí; tašky na náradie; chlebníky; obaly na dáždniky; batohy; pleciaky; kožené podbradníky; peňaženky nie z drahých kovov; slnečníky; kožušiny; tašky na kolieskach; nákupné tašky; diplomatické kufríky; vaky pre horolezcov; vaky pre turistov; plážové tašky; kabelky; cestovné tašky; kožené baliace tašky; kožené vrecia na balenie; kožené remene; aktovky, kufríky; držiaky na kufre; tel'acia koža; kožené alebo kožou potiahnuté škatule;

retiazkové taštičky s výnimkou taštičiek z drahých kovov; kufre kožené a potiahnuté kožou; lodné kufre; kufriky s toaletnými potrebami; semiš, okrem semišu na čistenie; kožené náplecníkové pásy; kožené remene na nosenie zbrane; kufre, puzdrá a obaly z vulkanfíbra; cestovné obaly na odevy; kľúčienky ako kožená galantéria; sieťky na nákupy; obaly a puzdrá na tovary zaradené v triede 18.

21 - Puzdrá, vrecká; kefársky tovar; kefy na obuv; handry na čistenie; toaletné kufriky; napínačky na obuv, kopytá; kefy; lyžice na obúvanie, obuváčky; vyzuváčky; leštiace zariadenia na čistenie topánok s výnimkou elektrických; obaly a puzdrá na tovary zaradené v triede 21.

24 - Tkaniny, látky na textilné využitie; látky s imitáciou kože; čalúnnické látky; kúpeľňové textilie s výnimkou oblečenia; brokáty; textilie; vyšívacie čalúnnické a gobelínové plátna; hrubé plátno; konopné tkaniny; látky na vložky do topánok; textilie na obuv; ševioty - vlnené tkaniny; voskované plátno; zamat; bavlnené textilie; sypkovina; obrusy s výnimkou papierových; cestovné prikrývky; krep; krepón - jemná vlnená tkanina; damask; tkaniny; drožet - vzorovaná pretkávaná látka; flanel; flauš; barchet; jutová látka; vlnené látky; ľanové tkaniny; posteľná a stolová bielizeň; textilné vreckovky; rajón - umelý hodváb ako látka; závesy, textilné alebo plastové; sárí; látky z hodvábu; tyl; esparto - látka; taft; pleteniny; záclonky; mušelin, kartún; netkané textilie; spacie vaky; látkové značky; textilné tapety.

25 - Gymnastické - telocvičné dresy; oblečenie z imitácie kože; šatky, závoje; protišmykové pomôcky na obuv; obuv na kúpanie; pančuchy; boa - kožušinová alebo perová ozdoba okolo krku; čiapky; obuv pánska, dámska a detská; šnurovacie topánky; bielizeň; opasky; župany; ponožky; pánske podväzky; podväzky; košeľe; klobúky; pokrývky hlavy; kovanie na obuv; pančuškové nohavice; kombinézy; kostýmy, obleky; konfekcia; chrániče uší proti chladu ako pokrývka hlavy; kravaty; gamaše; krátke, jazdecké alebo spodné nohavice; nohavice; vrchné ošatenie; rukavice; šatky, šály; pleteniny; espadrily - letná obuv s plátenným zvrškom a podošvou z prírodného materiálu; kožušinové štóly; futbalová obuv; futbalové topánky; galoše; gymnastické cvičky; plášte; pletené svetre; sukne; detská výbavička; športové bundy; tielka, tričká; rukávniky; papuče; plážové oblečenie; plážová obuv; vrecká na odevy; pulóvre; pyžamá; šaty; dreváky; sandále; kabáty; podpätky na obuv; rámy na obuv; uniformy; bundy; saká, bundy; plavky; podošvy na obuv; nánožníky nie elektricky vyhrievané; športová obuv; čelenky; lyžiarske topánky.

26 - Sponky, pracky na obuv; obuvnícke šidlá, ihly; sedlárske ihly; popruhy na vedenie detí; uzávery na traky, opaskové pracky; háčiky na obuv; šnúry do topánok; ozdoby na obuv s výnimkou ozdôb z drahých kovov; krúžky na diery na obuv, krúžky na šnurovacie topánky; umelé kvety; umelé ovocie; umelé vence; galantérny tovar s výnimkou priadzí; podkrúžky na odevy; zipsové uzávery na tašky; spony na obuv.

28 - Lopty na hranie; rukavice na kriket; hračky; topánky na korčuľovanie s pripnutými korčuľami; hracie lopty; boxerské rukavice; golfové palice; chrániče na pšťaľy ako športový tovar; taška s kriketovými potrebami; golfové vaky; šermiarske fleurety; hracie rukavice; kolieskové korčule; korčule; obaly na lyže; biliardové stoly; šermiarske rukavice; bejzbalové rukavice; chrániče na lakte ako športové potreby; golfové rukavice.

(540)



(732) BRASS, s. r. o., Osiková 3211/9, 010 07 Žilina, SK;
(740) Zahatňanská Gabriela, Ing., Žilina, SK;

(111) 184152

(151) 11.2.1999
(156) 1.6.2008
(180) 1.6.2018
(210) 1380-95
(220) 1.6.1998
(442) 4.11.1998
(450) 7.5.1999

7 (511) 35

(511) 35 - Reklama, činnosť reklamnej agentúry, rozširovanie reklamných materiálov zákazníkom, vydávanie a aktualizovanie reklamných materiálov, rozširovanie reklamných oznamov, uverejňovanie reklamných textov, rozhlasová reklama, televízna reklama, organizovanie komerčných alebo reklamných výstav, sprostredkovateľská činnosť v oblasti obchodu s tovarmi.

(540)

MW · PROMOTION

(732) MW PROMOTION, spol. s r. o., Komenského 36, 960 01 Zvolen, SK;
(740) Brichtová Tatiana, JUDr., Bratislava, SK;

(111) 185287

(151) 20.4.1999
(156) 3.7.2008
(180) 3.7.2018
(210) 1806-98
(220) 3.7.1998
(442) 11.1.1999
(450) 12.7.1999

7 (511) 5, 30

(511) 5 - Diétne potraviny upravené na lekárske účely.
30 - Cukrovinky, čokoláda, keksy, koláče, oplatky, cereálne výrobky, cukrárske výrobky.

(540)



(591) biela, čierna, zelená, hnedá, béžová, červená, žltá
(732) DDK SLOVAKIA, spol. s r. o., Železničná 465, 905 01 Senica, SK;
(740) Mešková Viera, Ing., Bratislava, SK;

(111) 185288

(151) 20.4.1999
(156) 3.7.2008
(180) 3.7.2018
(210) 1807-98
(220) 3.7.1998
(442) 11.1.1999
(450) 12.7.1999

7 (511) 5, 30

(511) 5 - Diétne potraviny upravené na lekárske účely.
30 - Cukrovinky, čokoláda, keksy, koláče, oblatky, cereálne výrobky, cukrárske výrobky.

(540)



(591) biela, čierna, hnedá, žltá, béžová, červená
(732) DDK SLOVAKIA, spol. s r. o., Železničná 465, 905 01 Senica, SK;
(740) Mešková Viera, Ing., Bratislava, SK;

(111) 185289

(151) 20.4.1999
(156) 3.7.2008
(180) 3.7.2018
(210) 1808-98
(220) 3.7.1998
(442) 11.1.1999
(450) 12.7.1999

7 (511) 5, 30

(511) 5 - Diétne potraviny upravené na lekárske účely.
30 - Cukrovinky, čokoláda, keksy, koláče, oblatky, cereálne výrobky, cukrárske výrobky.

(540)



(591) biela, čierna, bordová, hnedá, béžová, červená, žltá, ružová
(732) DDK SLOVAKIA, spol. s r. o., Železničná 465, 905 01 Senica, SK;
(740) Mešková Viera, Ing., Bratislava, SK;

(111) 185780

(151) 25.5.1999
(156) 16.7.2008
(180) 16.7.2018
(210) 1911-98
(220) 16.7.1998
(442) 11.2.1999
(450) 6.8.1999

7 (511) 5, 16, 20, 29, 30, 31, 32, 35

(511) 5 - Dietetické a diabetické potraviny upravené na lekárske účely; dietetické a diabetické výrobky obilné, kukuričné, strukovinové a ich zmesi na lekárske účely; dietetické a diabetické cestoviny a cereálne výrobky na lekárske účely; detská a dojčenská strava; jedlé rastlinné vlákny; medicínálne čaje.

16 - Papier a výrobky z papiera, lepenky a kartonážne výrobky; obaly papierové, kartonážne a lepenkové; tlačoviny, časopisy, katalógy.

20 - Obaly a obalové nádoby z plastických materiálov.

29 - Sušené, konzervované a varené ovocie a zelenina; zmesi sušeného ovocia; zmesi sušeného ovocia a orieškov; ovocné šupky; arašidové maslo; kokosové maslo; kokos sušený; hrozienka; jedlé oleje a tuky; kukuričný olej; mandle spracované; arašidy spracované; datle; zemiakové lupienky; výrobky zo sóje; sójové sušené mlieko, morské riasy; jablkový prášok; mlieko a iné mliečne výrobky vrátane mliečnych nápojov; konzervy s rybami; konzervované mäso.

30 - Pekárske, cestovinárske a cukrárske výrobky; múka (potravínarska), múčne výrobky; chlieb, pečivo, jemné pečivo, koláče, zákusky, sušienky, sucháre, slané tyčinky, cestoviny, strúhanka, cukrovinky, sójové potraviny; obilné, kukuričné a strukovinové výrobky a ich zmesi; ryža; olejiny upravené na ľudskú výživu a vegetariánsku stravu vrátane ich zmesí; müsli; potraviny škrobovité; káva; čaj; kakao; sušené kvasinky; kvasnice; prášky do pečiva; chuťové omáčky; med; soľ kuchynská.

31 - Poľnohospodárske plodiny neupravené; orechy; oriešky lieskové, kešu, sójové a cícerové; mak; kokosové orechy; mandle (ovocie); arašidy; obilniny neupravené; strukoviny neupravené; olejiny neupravené; kukurica neupravená; čerstvé ovocie a zelenina.

32 - Nealkoholické nápoje; vody minerálne a šumivé; sirupy a iné prípravky na prípravu nápojov; pivo.

35 - Sprostredkovanie predaja a nákupu tovarov v rozsahu predmetu činnosti; organizovanie, zabezpečovanie a usporiadanie propagačných a/alebo komerčných výstav a propagačných a reklamných akcií; organizačné služby, vedenie obchodných záležitostí; obchodný manažment a podnikové poradenstvo; marketing, pomoc pri riadení obchodnej činnosti; dovozná a vývozná agentúra.

(540) DOBRÝ ŽIVOT

(732) BONAVIDA, SERVIS spol. s r. o., Šustekova 18, 851 04 Bratislava, SK;
(740) Kastler Anton, Bratislava, SK;

(111) 185787

(151) 25.5.1999
(156) 26.11.2008
(180) 26.11.2018
(210) 3007-98
(220) 26.11.1998
(442) 11.2.1999
(450) 6.8.1999

7 (511) 5, 30

(511) 5 - Dietetické výrobky, ako sú dietetické pečivo, sucháre, sušienky, piškóty, keksy, cukrovinky, bonbóny, pastilky, žuvačky, čokoláda, cukrovinkárske a pečivárske výrobky s posilujúcim a s podporným liečivým účinkom.

30 - Trvanlivé, polotrvanlivé a jemné pečivo, čokoládové a nečokoládové cukrovinky, bonbóny a cukríky, čokoláda, fondán, karamelky, keksy, koláče, krekerky, lízanky, oplátky, perníky, medovníky, biskvity, sucháre, sušienky, piškóty, vianočné kolekcie a iné cukrovinky na ozdobovanie vianočných stromčekov, vafle, trubičky, dezerty, komprimáty, želé, napolitánky, tyčinky, káva, čaj, kaka, cukor, kávové náhradky, zmrzliny, pastilky.

(540) Dr. Ebi

(732) I. D. C. Holding, a. s., Drieňová 3, 821 01 Bratislava, SK;

(111) 185811

(151) 18.6.1999
(156) 16.7.2008
(180) 16.7.2018
(210) 1910-98
(220) 16.7.1998
(442) 12.3.1999
(450) 10.9.1999

7 (511) 5, 16, 20, 29, 30, 31, 32

(511) 5 - Dietetické a diabetické potraviny upravené na lekárske účely; dietetické a diabetické výrobky obilné, kukuričné, strukovínové a ich zmesi na lekárske účely; dietetické a diabetické cestoviny a cereálne výrobky na lekárske účely; detská a dojčenská strava; jedlé rastlinné vlákničky; medicínske čaje.

16 - Papier a výrobky z papiera, lepenky a kartonážne výrobky; obaly papierové, kartonážne a lepenkové; tlačoviny, časopisy, katalógy.

20 - Obaly a obalové nádoby z plastických materiálov.

29 - Sušené, konzervované a varené ovocie a zelenina; zmesi sušeného ovocia; zmesi sušeného ovocia a orieškov; ovocné šupky; arašidové maslo; kokosové maslo; kokos sušený; hrozienka; jedlé oleje a tuky; kukuričný olej; mandle spracované; arašidy spracované; datle; zemiakové lupienky; výrobky zo sóje; sójové sušené mlieko, morské riasy; jablkový prášok; mlieko a iné mliečne výrobky vrátane mliečnych nápojov; konzervy s rybami; konzervované mäso.

30 - Pekárske, cestovinárske a cukrárske výrobky; múka (potravínárska), múčne výrobky; chlieb, pečivo, jemné pečivo, koláče, zákusky, sušienky, sucháre, slané tyčinky, cestoviny, strúhanka, cukrovinky, sójové potraviny; obilné, kukuričné a strukovínové výrobky a ich zmesi; ryža; olejiny upravené na ľudskú výživu a vegetariánsku stravu vrátane ich zmesi; müsli; potraviny škrobovité; káva; čaj; kakao; sušené kvasinky; kvasnice; prášky do pečiva; chuťové omáčky; med; soľ kuchynská.

31 - Poľnohospodárske plodiny neupravené; orechy; oriešky lieskové, kešu, sójové a cícerové; mak; kokosové orechy; mandle (ovocie); arašidy; obilniny neupravené; strukoviny neupravené; olejiny neupravené; kukurica neupravená; čerstvé ovocie a zelenina.

32 - Nealkoholické nápoje; vody minerálne a šumivé; sirupy a iné prípravky na prípravu nápojov; pivo.

(540) VITAPACK

(732) BONAVITA SERVIS spol. s r. o., Šustekova 18, 851 04 Bratislava, SK;

(740) Kastler Anton, Bratislava, SK;

(111) 187265

(151) 14.10.1999
(156) 17.5.2009
(180) 17.5.2019
(210) 1226-99
(220) 17.5.1999
(442) 12.7.1999
(450) 18.1.2000

7 (511) 17

(511) 17 - Dosky a tyče z plastických hmôt.

(540)



(732) Novácke chemické závody, a. s., M. R. Štefánika 1, 972 71 Nováky, SK;

(111) 188052

(151) 22.11.1999
(156) 12.9.2007
(180) 12.9.2017
(210) 2612-97
(220) 12.9.1997
(442) 6.8.1999
(450) 14.2.2000

7 (511) 32

(511) 32 - Pivo svetlé.

(540)



(591) Žltá, červená, čierna

(732) Heineken Slovensko, a. s., Novozámocká 2, 947 12 Hurbanovo, SK;

(111) 188092

(151) 22.11.1999
(156) 27.10.2007
(180) 27.10.2017
(210) 3163-97
(220) 27.10.1997
(442) 6.8.1999
(450) 14.2.2000

7 (511) 5

(511) 5 - Potrava pre dojčatá, hlavne detská výživa, ovocná dreň a pod.

(540)



(732) NOVOFRUCT SK, s. r. o., Komárňanská cesta 13, 940 43 Nové Zámky, SK;

(111) 188460

(151) 14.12.1999

(156) 8.10.2007

(180) 8.10.2017

(210) 2956-97

(220) 8.10.1997

(442) 10.9.1999

(450) 13.3.2000

7 (511) 36

(511) 36 - Poisťovníctvo (zdravotné).

(540)



(591) modrá, zelená

(732) Spoločná zdravotná poisťovňa, a. s., Ondavská 3, 820 05 Bratislava, SK;

(111) 190028

(151) 20.3.2000

(156) 20.4.2008

(180) 20.4.2018

(210) 1002-98

(220) 20.4.1998

(442) 10.12.1999

(450) 12.6.2000

7 (511) 33, 35

(511) 33 - Alkoholické nápoje s výnimkou piva.

35 - Reklamná činnosť.

(540)

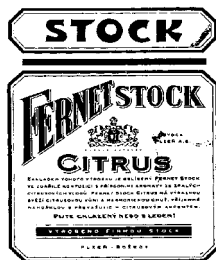

(732) STOCK Plzeň-Božkov s.r.o., Palírenská 641/2, 326 00 Plzeň-Božkov, CZ;

(740) Neuschl Vladimír, Mgr. Ing., Bratislava, SK;

(111) 190337

(151) 26.4.2000

(156) 2.4.2008

(180) 2.4.2018

(210) 818-98

(220) 2.4.1998

(442) 18.1.2000

(450) 11.7.2000

7 (511) 16, 35, 40, 41, 42

(511) 16 - Fotografie, reklamné materiály v papierovej forme.

35 - Reklamná činnosť.

40 - Spracovanie fotografií, zostavovanie a výroba reklamných materiálov.

41 - Vydavateľská a edičná činnosť.

42 - Poradenská činnosť v oblasti dizajnu a reklamy, navrhovanie grafického a priemyselného dizajnu, prevádzka fotoštúdia, tvorba priemyselnej, reklamnej a umeleckej fotografie.

(540) P.Paul

(732) P. PAUL creative s. r. o., Karpatská 15, 811 05 Bratislava, SK;

(111) 190353

(151) 26.4.2000

(156) 15.5.2008

(180) 15.5.2018

(210) 935-98

(220) 15.5.1998

(442) 18.1.2000

(450) 11.7.2000

7 (511) 29, 30, 31, 39

(511) 29 - Konzervovaná cibuľa, prípravky na výrobu polievok, koncentrované vývary, konzervované záhradné bylinky, konzervovaná zelenina, sušená zelenina, prípravky na zeleninové polievky.

30 - Aníz (semená), aromatické prípravky do potravín, badián, čili (korenie), chuťové prísady, kari (korenie), klinčeky (korenie), korenie (spices), korenie (pepper), koreniny, marináda (chuťové prísady), nové korenie, orechy (muškátové), paprika (korenie), príchuti (arómy), príchuti do potravín (s výnimkou esencií a éterických olejov), príchuti s výnimkou éterických olejov, kuchynská soľ, soľ na konzervovanie potravín, šafran (korenie), škoric (korenie), zázvor.

31 - Semená rastlín, zelenina (čerstvá).

39 - Balenie tovaru.

(540)



(591) biela, žltá, hnedá, červená, zelená, čierna

(732) THYMOS, spol. s r. o., Popradská 518, 059 52 Veľká Lomnica, SK;

(740) Žuffa Ladislav, Ing., Poprad, SK;

(111) 190360

(151) 26.4.2000

(156) 16.4.2008

(180) 16.4.2018

(210) 947-98

(220) 16.4.1998

(442) 18.1.2000

(450) 11.7.2000

7 (511) 6, 19

(511) 6 - Kovový stavebný materiál, nosníky a konštrukcie vrátane kovových nosníkov pre železobetón.

19 - Výrobky z cementu, betónové prvky, betonárske výrobky, dlaždice, dlažby, prefabrikáty, stropy, nosníky, tvarovky, stropné dosky, betónové dosky, armovaný betón.

(540) GRANUM

(732) PREMAC, spol. s r. o., Stará Vajnorská cesta 25, 832 17 Bratislava, SK;

(740) Guniš Jaroslav, Mgr., Bratislava, SK;

(111) 190431

(151) 26.4.2000
 (156) 28.5.2008
 (180) 28.5.2018
 (210) 1375-98
 (220) 28.5.1998
 (442) 18.1.2000
 (450) 11.7.2000

7 (511) 9, 16, 37, 38, 41, 42

(511) 9 - Počítač - zápisník (notebook); počítače na prenos dát; počítačové dosky; počítačové stroje; počítačové pamäte; počítače; nahrané počítačové programy; počítačové klávesnice; nahrané programy obsluhujúce počítač; periférne zariadenia k počítačom; počítačový softvér; modemy; tlačiarne k počítačom; výpočtová technika.

16 - Kancelárska technika patriaca do tejto triedy.

37 - Montáž; údržba a opravy počítačov; inštalácia a údržba počítačových sietí.

38 - Prenájom modemov; prenájom telekomunikačných prístrojov; počítačová komunikácia; komunikácia pomocou počítačových terminálov; prenos správ a obrazových informácií pomocou počítača; telekomunikačné informácie; prenájom zariadení na prenos informácií.

41 - Školiaca a konzultačná činnosť; poradenská činnosť patriaca do tejto triedy.

42 - Obnovovanie počítačových báz dát; servis počítačových programov; odborné poradenstvo s výnimkou obchodného; prenájom počítačov; počítačové programovanie; výroba softvéru; poradenské služby v oblasti počítačového hardvéru; počítačové bazy dát - prenájom prístupového času; prenájom počítačového softvéru; projektovanie; poskytovanie softvéru; tvorba programov na základe objednávok.

(540) AXA

(732) AXA, akciová spoločnosť, Radničné nám. 4, 821 05 Bratislava, SK;

(740) Holakovský Štefan, Ing., Bratislava, SK;

(111) 190432

(151) 26.4.2000
 (156) 28.5.2008
 (180) 28.5.2018
 (210) 1376-98
 (220) 28.5.1998
 (442) 18.1.2000
 (450) 11.7.2000

7 (511) 9, 16, 37, 38, 41, 42

(511) 9 - Počítač - zápisník (notebook); počítače na prenos dát; počítačové dosky; počítačové stroje; počítačové pamäte; počítače; nahrané počítačové programy; počítačové klávesnice; nahrané programy obsluhujúce počítač; periférne zariadenia k počítačom; počítačový softvér; modemy; tlačiarne k počítačom; výpočtová technika.

16 - Kancelárska technika patriaca do tejto triedy.

37 - Montáž; údržba a opravy počítačov; inštalácia a údržba počítačových sietí.

38 - Prenájom modemov; prenájom telekomunikačných prístrojov; počítačová komunikácia; komunikácia pomocou počítačových terminálov; prenos správ a obrazových informácií pomocou počítača; telekomunikačné informácie; prenájom zariadení na prenos informácií.

41 - Školiaca a konzultačná činnosť; poradenská činnosť patriaca do tejto triedy.

42 - Obnovovanie počítačových báz dát; servis počítačových programov; odborné poradenstvo s výnimkou obchodného; prenájom počítačov; počítačové programovanie; výroba softvéru; poradenské služby v oblasti počítačového hardvéru; počítačové bazy dát - prenájom prístupového času; prenájom počítačového softvéru; projektovanie, poskytovanie softvéru; tvorba programov na základe objednávok.

(540)

(732) AXA, akciová spoločnosť, Radničné nám. 4, 821 05 Bratislava, SK;

(740) Holakovský Štefan, Ing., Bratislava, SK;

(111) 190433

(151) 26.4.2000
 (156) 28.5.2008
 (180) 28.5.2018
 (210) 1377-98
 (220) 28.5.1998
 (442) 18.1.2000
 (450) 11.7.2000

7 (511) 9, 16, 37, 38, 41, 42

(511) 9 - Počítač - zápisník (notebook); počítače na prenos dát; počítačové dosky; počítačové stroje; počítačové pamäte; počítače; nahrané počítačové programy; počítačové klávesnice; nahrané programy obsluhujúce počítač; periférne zariadenia k počítačom; počítačový softvér; modemy; tlačiarne k počítačom; výpočtová technika.

16 - Kancelárska technika patriaca do tejto triedy.

37 - Montáž; údržba a opravy počítačov; inštalácia a údržba počítačových sietí.

38 - Prenájom modemov; prenájom telekomunikačných prístrojov; počítačová komunikácia; komunikácia pomocou počítačových terminálov; prenos správ a obrazových informácií pomocou počítača; telekomunikačné informácie; prenájom zariadení na prenos informácií.

41 - Školiaca a konzultačná činnosť; poradenská činnosť patriaca do tejto triedy.

42 - Obnovovanie počítačových báz dát; servis počítačových programov; odborné poradenstvo s výnimkou obchodného; prenájom počítačov; počítačové programovanie; výroba softvéru; poradenské služby v oblasti počítačového hardvéru; počítačové bazy dát - prenájom prístupového času; prenájom počítačového softvéru; projektovanie, poskytovanie softvéru; tvorba programov na základe objednávok.

(540)

AXA

(732) AXA, akciová spoločnosť, Radničné nám. 4, 821 05 Bratislava, SK;

(740) Holakovský Štefan, Ing., Bratislava, SK;

(111) 190448

(151) 26.4.2000
(156) 29.5.2008
(180) 29.5.2018
(210) 1398-98
(220) 29.5.1998
(442) 18.1.2000
(450) 11.7.2000

7 (511) 7, 8, 9

(511) 7 - Elektrické nástroje; príslušenstvo elektrických nástrojov; vzduchové kompresory; elektrické striekacie pištole; otváracie zariadenia garážových dvier a ich príslušenstvo; kosačky na trávu a traktory; príslušenstvo kosačiek na trávu a traktorov; elektrické dúchadlá; elektrické obrubovačky; strihacie zariadenia na živé ploty a nožnice na živé ploty; kalové čerpadlá; generátory.

8 - Ručné nástroje; rozstrekovače; striekacie pištole; záhradné príslušenstvo; kypriče (kultivátory) a príslušenstvo; neelektrické zariadenia na ošetrovanie trávy a záhrady; neelektrické kotúčové výrobky.

9 - Pásma na meranie; vysávače na suché aj mokré vysávanie; vysávače do obchodov a ich príslušenstvo; elektrické šnúry; batérie; zväračky; tlakové stroje na umývanie.

(540) CRAFTSMAN

(732) Sears Brands, LLC spoločnosť zriadená podľa zákonov štátu Illinois, 3333 Beverly Road, Hoffman Estates, Illinois 60179, US;

(740) Tomeš Pavol, Ing., Bratislava, SK;

(111) 190471

(151) 26.4.2000
(156) 3.6.2008
(180) 3.6.2018
(210) 1444-98
(220) 3.6.1998
(442) 18.1.2000
(450) 11.7.2000

7 (511) 9

(511) 9 - Prístroje elektrické a elektronické; prístroje na meranie, signalizáciu, kontrolu a váženie; prístroje optické a optoelektronické; prístroje na záznam, prevod a reprodukciu zvuku alebo obrazu; prístroje na spracovanie informácií a počítače; príslušenstvá počítačov a počítačový softvér; indukčné a kapacitné senzory; senzory na kontrolu prúdenia; inkrementálne rotačné snímače; absolútne uhlové snímače; senzory na snímanie tlakov; magnetické a optické nosiče médií.

(540) efector

(732) ifm electronic, spol. s r. o., U Křížku 571, 252 43 Průhonice, CZ;

(740) Máčajová Mária, Ing., Nitra, SK;

(111) 190479

(151) 26.4.2000
(156) 5.6.2008
(180) 5.6.2018
(210) 1458-98
(220) 5.6.1998
(442) 18.1.2000
(450) 11.7.2000

7 (511) 33

(511) 33 - Liehoviny.

(540) AMBASSADOR

(732) STOCK Plzeň-Božkov s.r.o., Palírenská 641/2, 326 00 Plzeň-Božkov, CZ;

(740) Bušová Eva, JUDr., Bratislava, SK;

(111) 190504

(151) 26.4.2000
(156) 11.6.2008
(180) 11.6.2018
(210) 1511-98
(220) 11.6.1998
(442) 18.1.2000
(450) 11.7.2000

7 (511) 9

(511) 9 - Elektronické hracie prístroje, hracie videoprístroje, domáce hracie videoprístroje, všetko na použitie s televíznymi prijímačmi; periférne zariadenie na použitie s domácimi hracími prístrojmi; programy elektronických hier; zásobníky elektronických hier, pásky, disky a kazety; programy videohier; zásobníky domácich videohier, pásky, disky a kazety; počítače; periférne zariadenia počítačov; programové vybavenie počítačov; počítačové programy; programy počítačových hier; zásobníky počítačových hier, pásky, disky a kazety; zariadenia na počítačové hry s pamäťou; pamäťové vybavenie na zariadenie na počítačové hry; prístroje na spracovanie údajov a obrazu; pásky, disky a kazety, všetko na záznam dát a obrazu; zvukové záznamy a videozáznamy; komunikačné prístroje na použitie s celosvetovou počítačovou sieťou a satelitnými a telefónnymi spojmi; interakčné televízne terminálové súbory; vrchné bloky na príjem kódovaných alebo zhustených audio-, video- alebo údajových signálov; KARAOKE prehrávače; prehrávače CD-ROM; časti a súčasti uvedeného tovaru.

(540) DREAMCAST

(732) Kabushiki Kaisha Sega, 2-12, Haneda 1-chome, Ohta-ku, Tokyo 144-0043, JP;

(740) Bušová Eva, JUDr., Bratislava, SK;

(111) 190522

(151) 26.4.2000
(156) 11.6.2008
(180) 11.6.2018
(210) 1531-98
(220) 11.6.1998
(442) 18.1.2000
(450) 11.7.2000

7 (511) 25

(511) 25 - Odevy, obuv a pokrývky hlavy.

(540)



(591) zelená, modrá, červená, čierna

(732) Buksesnedkeren ApS, Staeremosen 11-13, DK-3250 Gilleleje, DK;

(740) Kubínyi Peter, Bc., Trenčín, SK;

(111) 190545

(151) 26.4.2000
 (156) 17.6.2008
 (180) 17.6.2018
 (210) 1619-98
 (220) 17.6.1998
 (442) 18.1.2000
 (450) 11.7.2000

7 (511) 5

(511) 5 - Farmaceutické a liečivé prípravky a látky.

(540)

(591) biela, čierna, červená
 (732) Novartis International Pharmaceutical Ltd, P. O. Box HM 2899, Hamilton HM LX, BM;
 (740) Čechvalová Dagmar, Bratislava, SK;

(111) 190559

(151) 26.4.2000
 (156) 10.8.2008
 (180) 10.8.2018
 (210) 2107-98
 (220) 10.8.1998
 (442) 18.1.2000
 (450) 11.7.2000

7 (511) 42

(511) 42 - Poskytovanie aktuálnych (on-line) informácií z oblasti financií, zdravia, cestovania, politického spravodajstva, pracovných príležitostí, osobného rozvoja a verejných služieb prostredníctvom celosvetovej počítačovej siete; poskytovanie klubového členstva on-line prostredníctvom celosvetovej počítačovej siete umožňujúceho prístup k informáciám a členské výhody v oblasti financií, zdravia, cestovania, politického spravodajstva, pracovných príležitostí, osobného rozvoja a verejných služieb; počítačové služby, najmä on-line katalóg odievania prístupný prostredníctvom celosvetovej počítačovej siete.

(540) TRIPOD

(732) Lycos, Inc., 100 Fifth Avenue, Waltham, Massachusetts 02451, US;
 (740) ROTT, RŮŽIČKA & GUTTMANN, v. o. s., Bratislava, SK;

(111) 190793

(151) 22.5.2000
 (156) 14.4.2008
 (180) 14.4.2018
 (210) 926-98
 (220) 14.4.1998
 (442) 14.2.2000
 (450) 14.8.2000

7 (511) 29, 30, 31

(511) 29 - Mäso, ryby, hydina, zverina, mäsové výťažky, konzervované, sušené a varené ovocie a zelenina, rósoly, zaváraniny, vajcia, mlieko a iné mliečne výrobky, jedlé oleje a tuky, konzervy mäsové, rybacie, hydínové a z diviny.

30 - Káva, čaj, kakao, cukor, tapioka, ságo, kávové nahrádky, múka potravinárska, obilné prípravky, chlieb, sušienky, sucháre, koláče, jemné pe-

čivo, cukrovinky, zmrzlina, med, sirup z melasy, kvasnice, prášky do pečiva, soľ, horčica, čierne korenie, ocot, chuťové omáčky, korenie.

31 - Zemiaky, obilniny (zrno), semená, čerstvé ovocie a zelenina, živé rastliny a prírodné kvetiny, krmivá pre dobytok.

(540) LUSK

(732) Baliarne obchodu, a. s., Poprad, Hraničná 664/16, 058 01 Poprad, SK;

(740) Žuffa Ladislav, Ing., Poprad, SK;

(111) 190796

(151) 22.5.2000
 (156) 17.4.2008
 (180) 17.4.2018
 (210) 992-98
 (220) 17.4.1998
 (442) 14.2.2000
 (450) 14.8.2000

7 (511) 2, 9

(511) 2 - Tlačiarenská farba, tonery do kopírovacích strojov a zariadení, tonerové cartridge, atramentové cartridge, náplne do atramentových tlačiarň.

9 - Fotoaparáty, digitálne fotopristroje, objektívy, elektronické blesky, motorové prevíjače, optické filtre, reprodukčné zariadenia, statívy na fotoaparáty, popruhy a slučky na fotoaparáty, puzdrá na fotografické aparáty, puzdrá na objektívy, filmové kamery, premietacie prístroje, premietacie plátna, mikrofóny, pásky na zvukové nahrávanie, binokulárne ďalekohľady, ďalekohľady, mikroskopy, okuliare, slnečné okuliare, videokamery, prenosné videokamery s nahrávačom, videotunery, videorekordéry, videokazety, videodisky, televízory, elektrofotografické prístroje, kopírovacie zariadenia a stroje, posunovače papiera, triedičky, faxy, mikrografické prístroje, elektronické tlačiarne, laserové tlačiarne, atramentové tlačiarne, zobrazovacie jednotky, tlačiarne hlavy, držiaky na tlačiarne hlavy so zásobníkom atramentu, snímač diernych štítkov, elektronické kalkulačky, počítače, počítačový softvér, prepájacie jednotky, rozhrania, monitory, prídavné karty, skenery, pružné disky, diskety, magnetické karty, textové procesory, zariadenia na preklad textu, zariadenia slúžiace na študijné účely, polovodiče, optické prístroje, optické vlákna, meracie prístroje, röntgenové fotografické prístroje s výnimkou prístrojov na lekárske účely, holografické prístroje, elektronické pomôcky pre telesne postihnutých, magnetické hlavy, diskové mechaniky, tlačiarne, čítačky štítkov, meradlá, mikromotory, sieťové napájače, batérie, fotoelektrické obrazové cartridge, otočne/lineárne kódovacie zariadenie, solárne články, solárne batérie, reproduktory, amplióny, displej z kvapalných kryštálov, doskový displej; časti a súčasti uvedeného tovaru a montážny materiál.

(540)

(732) CANON KABUSHIKI KAISHA, 30-2, Shimomaru 3-chome, Ohta-ku, Tokyo, JP;

(740) Čechvalová Dagmar, Bratislava, SK;

(111) 190813

(151) 22.5.2000
 (156) 30.4.2008
 (180) 30.4.2018
 (210) 1135-98
 (220) 30.4.1998
 (442) 14.2.2000
 (450) 14.8.2000

7 (511) 29, 30, 32

(511) 29 - Arašidové maslo, jedlé oleje, jedlé tuky, jogurt, kakaové maslo, kazeín ako potrava, kefír, kokosové maslo, maslo, mliečne nápoje s vysokým obsahom mlieka, mliečne výrobky, mlieko, šľahačka, smotana, srvátka, syridlo, syry, tukové nátierky na chlieb.

30 - Mliečne čokoládové nápoje, mliečne kakaové nápoje, mliečne kávové nápoje, čokoládové nápoje, kakaové nápoje, kávové nápoje, šťavy s výnimkou dressingov, zmrzlina.

32 - Citronády, nekvasený hroznový mušt, minerálne vody ako nápoje, mandľové mlieko ako nápoj, mušty, nealkoholické nápoje, prípravky na výrobu nápojov, srvátkové nápoje, nápoje z nealkoholických štiav, ovocné šťavy, nealkoholické nápoje z ovocných štiav, nealkoholické ovocné výťažky, príchuť na výrobu nápojov, stolové vody, sýtená voda, pastilky na výrobu šumivých nápojov, prášky na výrobu šumivých nápojov, tablety na prípravu šumivých nápojov, zeleninové šťavy.

(540) HÉÉJ

(732) TATRANSKÁ MLIEKAREŇ, a. s., Nad traťou 26, 060 01 Kežmarok, SK;

(740) Žuffa Ladislav, Ing., Poprad, SK;

(111) 190814

(151) 22.5.2000
 (156) 30.4.2008
 (180) 30.4.2018
 (210) 1136-98
 (220) 30.4.1998
 (442) 14.2.2000
 (450) 14.8.2000

7 (511) 29, 30, 32

(511) 29 - Arašidové maslo, jedlé oleje, jedlé tuky, jogurt, kakaové maslo, kazeín ako potrava, kefír, kokosové maslo, maslo, mliečne nápoje s vysokým obsahom mlieka, mliečne výrobky, mlieko, šľahačka, smotana, srvátka, syridlo, syry, tukové nátierky na chlieb.

30 - Mliečne čokoládové nápoje, mliečne kakaové nápoje, mliečne kávové nápoje, čokoládové nápoje, kakaové nápoje, kávové nápoje, šťavy s výnimkou dressingov, zmrzlina.

32 - Citronády, nekvasený hroznový mušt, minerálne vody ako nápoje, mandľové mlieko ako nápoj, mušty, nealkoholické nápoje, prípravky na výrobu nápojov, srvátkové nápoje, nápoje z nealkoholických štiav, ovocné šťavy, nealkoholické nápoje z ovocných štiav, nealkoholické ovocné výťažky, príchuť na výrobu nápojov, stolové vody, sýtená voda, pastilky na výrobu šumivých nápojov, prášky na výrobu šumivých nápojov, tablety na prípravu šumivých nápojov, zeleninové šťavy.

(540)



(732) TATRANSKÁ MLIEKAREŇ, a. s., Nad traťou 26, 060 01 Kežmarok, SK;

(740) Žuffa Ladislav, Ing., Poprad, SK;

(111) 190815

(151) 22.5.2000
 (156) 30.4.2008
 (180) 30.4.2018
 (210) 1137-98
 (220) 30.4.1998
 (442) 14.2.2000
 (450) 14.8.2000

7 (511) 29, 30, 32

(511) 29 - Arašidové maslo, jedlé oleje, jedlé tuky, jogurt, kakaové maslo, kazeín ako potrava, kefír, kokosové maslo, maslo, mliečne nápoje s vysokým obsahom mlieka, mliečne výrobky, mlieko, šľahačka, smotana, srvátka, syridlo, syry, tukové nátierky na chlieb.

30 - Mliečne čokoládové nápoje, mliečne kakaové nápoje, mliečne kávové nápoje, čokoládové nápoje, kakaové nápoje, kávové nápoje, šťavy s výnimkou dressingov, zmrzlina.

32 - Citronády, nekvasený hroznový mušt, minerálne vody ako nápoje, mandľové mlieko ako nápoj, mušty, nealkoholické nápoje, prípravky na výrobu nápojov, srvátkové nápoje, nápoje z nealkoholických štiav, ovocné šťavy, nealkoholické nápoje z ovocných štiav, nealkoholické ovocné výťažky, príchuť na výrobu nápojov, stolové vody, sýtená voda, pastilky na výrobu šumivých nápojov, prášky na výrobu šumivých nápojov, tablety na prípravu šumivých nápojov, zeleninové šťavy.

(540)



(591) červená, biela

(732) TATRANSKÁ MLIEKAREŇ, a. s., Nad traťou 26, 060 01 Kežmarok, SK;

(740) Žuffa Ladislav, Ing., Poprad, SK;

(111) 190816

(151) 22.5.2000
 (156) 30.4.2008
 (180) 30.4.2018
 (210) 1138-98
 (220) 30.4.1998
 (442) 14.2.2000
 (450) 14.8.2000

7 (511) 29, 30, 32

(511) 29 - Arašidové maslo, jedlé oleje, jedlé tuky, jogurt, kakaové maslo, kazeín ako potrava, kefir, kokosové maslo, maslo, mliečne nápoje s vysokým obsahom mlieka, mliečne výrobky, mlieko, šľahačka, smotana, srvátka, syridlo, syry, tukové nátierky na chlieb.

30 - Mliečne čokoládové nápoje, mliečne kakaové nápoje, mliečne kávové nápoje, čokoládové nápoje, kakaové nápoje, kávové nápoje, šťavy s výnimkou dressingov, zmrzlina.

32 - Citronády, nekvasený hroznový mušt, minerálne vody ako nápoje, mandľové mlieko ako nápoj, mušty, nealkoholické nápoje, prípravky na výrobu nápojov, sviatkové nápoje, nápoje z nealkoholických štiav, ovocné šťavy, nealkoholické nápoje z ovocných štiav, nealkoholické ovocné výťažky, príchuť na výrobu nápojov, stolové vody, sýtená voda, pastilky na výrobu šumivých nápojov, prášky na výrobu šumivých nápojov, tablety na prípravu šumivých nápojov, zeleninové šťavy.

(540) TAMI

(732) TATRANSKÁ MLIEKAREŇ, a. s., Nad traťou 26, 060 01 Kežmarok, SK;

(740) Žuffa Ladislav, Ing., Poprad, SK;

(111) 190817

(151) 22.5.2000

(156) 30.4.2008

(180) 30.4.2018

(210) 1139-98

(220) 30.4.1998

(442) 14.2.2000

(450) 14.8.2000

7 (511) 29, 30, 32

(511) 29 - Arašidové maslo, jedlé oleje, jedlé tuky, jogurt, kakaové maslo, kazeín ako potrava, kefir, kokosové maslo, maslo, mliečne nápoje s vysokým obsahom mlieka, mliečne výrobky, mlieko, šľahačka, smotana, srvátka, syridlo, syry, tukové nátierky na chlieb.

30 - Mliečne čokoládové nápoje, mliečne kakaové nápoje, mliečne kávové nápoje, čokoládové nápoje, kakaové nápoje, kávové nápoje, šťavy s výnimkou dressingov, zmrzlina.

32 - Citronády, nekvasený hroznový mušt, minerálne vody ako nápoje, mandľové mlieko ako nápoj, mušty, nealkoholické nápoje, prípravky na výrobu nápojov, sviatkové nápoje, nápoje z nealkoholických štiav, ovocné šťavy, nealkoholické nápoje z ovocných štiav, nealkoholické ovocné výťažky, príchuť na výrobu nápojov, stolové vody, sýtená voda, pastilky na výrobu šumivých nápojov, prášky na výrobu šumivých nápojov, tablety na prípravu šumivých nápojov, zeleninové šťavy.

(540)



(732) TATRANSKÁ MLIEKAREŇ, a. s., Nad traťou 26, 060 01 Kežmarok, SK;

(740) Žuffa Ladislav, Ing., Poprad, SK;

(111) 190849

(151) 22.5.2000

(156) 12.5.2008

(180) 12.5.2018

(210) 1223-98

(220) 12.5.1998

(442) 14.2.2000

(450) 14.8.2000

7 (511) 32

(511) 32 - Nealkoholické nápoje sýtené a nesýtené, nealkoholické nápoje obohatené vitamínmi, iónové nápoje, nealkoholické nápoje tonizované chinínom, ovocné a zeleninové nápoje, ovocné a zeleninové šťavy, džúsy, sirupy, prípravky na výrobu nápojov, bylinkové výťažky na výrobu nealkoholických nápojov, minerálne a stolové vody.

(540)

Relax

DOHODA, KTORÁ NEKONČÍ

(732) MASPEX Spółka z o. o., Chopina 10, 34-100 Wadowice, PL;

(740) Kajabová Monika, JUDr., Bratislava, SK;

(111) 190862

(151) 19.5.2000

(156) 19.5.2008

(180) 19.5.2018

(210) 1304-98

(220) 19.5.1998

(442) 14.2.2000

(450) 14.8.2000

7 (511) 32

(511) 32 - Pivo.

(540)



(591) tmavozelená, zlatá

(732) Pivovar STEIGER a. s., Pivovar Steiger 24, 966 02 Vyhne, SK;

(111) 190863

(151) 19.5.2000

(156) 19.5.2008

(180) 19.5.2018

(210) 1305-98

(220) 19.5.1998

(442) 14.2.2000

(450) 14.8.2000

7 (511) 32

(511) 32 - Pivo.

(540)



(591) tmavozelená, zlatá

(732) Pivovar STEIGER a. s., Pivovar Steiger 24, 966 02 Vyhne, SK;

- (111) **190873**
 (151) 19.5.2000
 (156) 25.6.2008
 (180) 25.6.2018
 (210) 1721-98
 (220) 25.6.1998
 (310) 129344
 (320) 19.1.1998
 (330) CZ
 (442) 14.2.2000
 (450) 14.8.2000

7 (511) 35

- (511) 35 - Mediálne nákupné služby, najmä zadávanie inzercie pre iné osoby, služby týkajúce sa prieskumu trhu, marketingové plánovacie služby, služby týkajúce sa nákupu a sledovania priamych odpovedí na inzertnú činnosť, prevádzkované pre iné osoby, správa programov týkajúcich sa obchodnej inzercie, plánovacie služby týkajúce sa stimulácie predaja.

(540) THE MEDIA EDGE

- (732) Young & Rubicam Inc., 285 Madison Avenue, New York, New York 10017-6486, US;
 (740) Čechvalová Dagmar, Bratislava, SK;

- (111) **190885**
 (151) 19.5.2000
 (156) 29.6.2008
 (180) 29.6.2018
 (210) 1745-98
 (220) 29.6.1998
 (442) 14.2.2000
 (450) 14.8.2000

7 (511) 10

- (511) 10 - Prístroje a nástroje chirurgické, lekárske, zubárske a zverolekárske; umelé končatiny, umelé oči a zubné protézy; ortopedické pomôcky; šijacie materiály.

(540) GENOTROPIN MIXER

- (732) Pfizer Health AB, SE-112 87 Stockholm, SE;
 (740) Bušová Eva, JUDr., Bratislava, SK;

- (111) **190891**
 (151) 19.5.2000
 (156) 2.7.2008
 (180) 2.7.2018
 (210) 1792-98
 (220) 2.7.1998
 (442) 14.2.2000
 (450) 14.8.2000

7 (511) 3

- (511) 3 - Mydlá, parfumériové výrobky, vonné oleje, kozmetické výrobky, vody na vlasy, prostriedky na čistenie a skrášľovanie pleti, pokožky hlavy a vlasov a starostlivosti o ne.

(540) PHYSIQUE

- (732) The Procter & Gamble Company, spoločnosť zriadená podľa zákonov štátu Ohio, One Procter & Gamble Plaza, Cincinnati, Ohio, US;
 (740) Bušová Eva, JUDr., Bratislava, SK;

- (111) **190900**
 (151) 19.5.2000
 (156) 17.7.2008
 (180) 17.7.2018
 (210) 1925-98
 (220) 17.7.1998
 (442) 14.2.2000
 (450) 14.8.2000

7 (511) 36

- (511) 36 - Poistky (uzatváranie), uzatváranie poistiek proti požiaru, uzatváranie poistiek životných, poisto-technické služby, poradenstvo v oblasti poistenia, sprostredkovanie poistenia, konzultačné služby, sprostredkovanie záruk, dôchodkové fondy, elektronický prevod kapitálu, finančné informácie, finančné odhady a oceňovania (poist'ovníctvo, bankovníctvo, nehnuteľnosti), finančné poradenstvo, finančné riadenie, finančné analýzy, finančníctvo, klíring (zúčtovanie vzájomných pohľadávok a záväzkov - bezhotovostné platenie), informácie o poistení, kapitálové investície, nákup na splátky, prenájom nehnuteľností, správa nehnuteľností, sprostredkovatelia nehnuteľnosti, nehody (poistenie), platenie na splátky, burzové makléřstvo, kaucie, záruky, garancie, ručenie, pripoistenie.

(540)

AIG LIFE

- (732) AMERICAN INTERNATIONAL GROUP, INC., 70 Pine Street, New York, NY 10270, US;
 (740) Csekes Erika, JUDr., Bratislava, SK;

- (111) **190946**
 (151) 19.5.2000
 (156) 28.8.2008
 (180) 28.8.2018
 (210) 2249-98
 (220) 28.8.1998
 (442) 14.2.2000
 (450) 14.8.2000

7 (511) 34

- (511) 34 - Tabak, ako fajkový tabak, šnupavý tabak, žuvací tabak, jemne nasekaný vlhký tabak vo voľnej forme alebo upravený do vrecúšok (snuff), cigarety, cigary, krátke cigary (cigarillos); potreby pre fajčiarov; zápalky.

(540) PRINCE ALBERT'S SOFT & SWEET VANILLA

- (732) JMTM LLC, 1105 North Market Street, Suite 1028, Wilmington, Delaware 19899-8985, US;
 (740) Tomeš Pavol, Ing., Bratislava, SK;

- (111) **191082**
 (151) 19.6.2000
 (156) 14.4.2008
 (180) 14.4.2018
 (210) 927-98
 (220) 14.4.1998
 (442) 13.3.2000
 (450) 12.9.2000

7 (511) 29, 30, 31

(511) 29 - Mäso, ryby, hydina, zverina, mäsové výťažky, konzervované, sušené a varené ovocie a zelenina, rôtoly, zaváraniny, vajcia, mlieko a iné mliečne výrobky, jedlé oleje a tuky, konzervy mäsové, rybacie, hydínové a z diviny.

30 - Káva, čaj, kakao, cukor, tapioka, ságo, kávové náhradky, múka potravinárska, obilné prípravky, chlieb, sušienky, sucháre, koláče, jemné pečivo, cukrovinky, zmrzlina, med, sirup z melasy, kvasnice, prášky do pečiva, soľ, horčica, čierne korenie, ocot, chuťové omáčky, korenie.

31 - Zemiaky, obilniny (zrno), semená, čerstvé ovocie a zelenina, živé rastliny a prírodné kvetiny, krmivá pre dobytok.

(540)



(591) biela, zelená, žltá, červená, hnedá, čierna

(732) Baliarne obchodu, a. s., Poprad, Hraničná 664/16, 058 01 Poprad, SK;

(740) Žuffa Ladislav, Ing., Poprad, SK;

(111) 191083

(151) 19.6.2000

(156) 14.4.2008

(180) 14.4.2018

(210) 928-98

(220) 14.4.1998

(442) 13.3.2000

(450) 12.9.2000

7 (511) 29, 30, 31

(511) 29 - Mäso, ryby, hydina, zverina, mäsové výťažky, konzervované, sušené a varené ovocie a zelenina, rôtoly, zaváraniny, vajcia, mlieko a iné mliečne výrobky, jedlé oleje a tuky, konzervy mäsové, rybacie, hydínové a z diviny.

30 - Káva, čaj, kakao, cukor, tapioka, ságo, kávové náhradky, múka potravinárska, obilné prípravky, chlieb, sušienky, sucháre, koláče, jemné pečivo, cukrovinky, zmrzlina, med, sirup z melasy, kvasnice, prášky do pečiva, soľ, horčica, čierne korenie, ocot, chuťové omáčky, korenie.

31 - Zemiaky, obilniny (zrno), semená, čerstvé ovocie a zelenina, živé rastliny a prírodné kvetiny, krmivá pre dobytok.

(540)

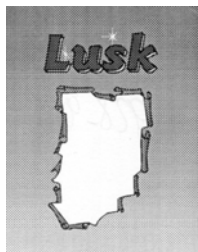

(732) Baliarne obchodu, a. s., Poprad, Hraničná 664/16, 058 01 Poprad, SK;

(740) Žuffa Ladislav, Ing., Poprad, SK;

(111) 191084

(151) 19.6.2000

(156) 14.4.2008

(180) 14.4.2018

(210) 930-98

(220) 14.4.1998

(442) 13.3.2000

(450) 12.9.2000

7 (511) 30, 39

(511) 30 - Káva, čaj, čokoláda, kakao, cukor, kávové náhradky na báze rastlín, kávové nápoje, kávové príchuti, kávovinové náhradky.

39 - Balenie tovaru.

(540)



(732) Baliarne obchodu, a. s., Poprad, Hraničná 664/16, 058 01 Poprad, SK;

(740) Žuffa Ladislav, Ing., Poprad, SK;

(111) 191085

(151) 19.6.2000

(156) 14.4.2008

(180) 14.4.2018

(210) 931-98

(220) 14.4.1998

(442) 13.3.2000

(450) 12.9.2000

7 (511) 30, 39

(511) 30 - Káva, čaj, čokoláda, kakao, cukor, kávové náhradky na báze rastlín, kávové nápoje, kávové príchuti, kávovinové náhradky.

39 - Balenie tovaru.

(540)



(591) biela, červená, čierna

(732) Baliarne obchodu, a. s., Poprad, Hraničná 664/16, 058 01 Poprad, SK;

(740) Žuffa Ladislav, Ing., Poprad, SK;

(111) 191086

(151) 19.6.2000

(156) 14.4.2008

(180) 14.4.2018

(210) 932-98

(220) 14.4.1998

(442) 13.3.2000

(450) 12.9.2000

7 (511) 30, 39

(511) 30 - Cukor, sušienky, sucháre, jemné pečivo.

39 - Balenie tovaru.

(540)

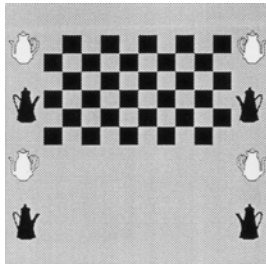

(732) Baliarne obchodu, a. s., Poprad, Hraničná 664/16,
058 01 Poprad, SK;
(740) Žuffa Ladislav, Ing., Poprad, SK;

(111) 191087

(151) 19.6.2000
(156) 14.4.2008
(180) 14.4.2018
(210) 933-98
(220) 14.4.1998
(442) 13.3.2000
(450) 12.9.2000

7 (511) 30, 39

(511) 30 - Cukor, sušienky, sucháre, jemné pečivo.
39 - Balenie tovaru.

(540)

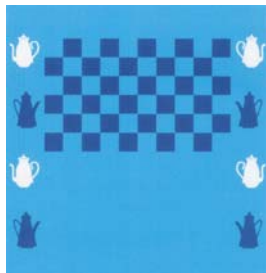

(591) biela, modrá
(732) Baliarne obchodu, a. s., Poprad, Hraničná 664/16,
058 01 Poprad, SK;
(740) Žuffa Ladislav, Ing., Poprad, SK;

(111) 191095

(151) 19.6.2000
(156) 29.4.2008
(180) 29.4.2018
(210) 1112-98
(220) 29.4.1998
(442) 13.3.2000
(450) 12.9.2000

7 (511) 3

(511) 3 - Prípravky a iné pracie prostriedky, prípravky na čistenie, leštenie, odmasťovanie a brúsenie, mydlo, voňavkárske výrobky, éterické oleje, vodičky na vlasy, zubné pasty; kozmetika, najmä krémy, telové mlieka, šampóny, gély, kondicionéry.

(540) **AVON HERBAL CARE**

(732) Avon Products, Inc., 1345 Avenue of the Americas, New York, New York 10105-0196, US;
(740) Bachratá Magdaléna, Mgr., Bratislava, SK;

(111) 191106

(151) 19.6.2000
(156) 4.5.2008
(180) 4.5.2018
(210) 1143-98
(220) 4.5.1998
(442) 13.3.2000
(450) 12.9.2000

7 (511) 4, 6, 7, 8, 9, 11, 17, 19, 37

(511) 4 - Meracie a rezné oleje.

6 - Ventily, klapky, kohúty, potrubné kolená, kovové vodovodné a kúrenárske, potrubia na vetranie a klimatizáciu, kovové nádoby, kovové nádoby na stlačený plyn, príchytky na potrubia, fittingy.
7 - Elektromechanické stroje na delenie rúr a na rezanie závitov.

8 - Nástroje na delenie rúr a na rezanie závitov, inštalátorske náradie.

9 - Manometre, teplomery, termostaty, merače tepla a prietoku, vodomery, plynomery.

11 - Zváracie horáky na acetylén, akumulátorové kachle, bidety, záchody, umývadlá, vane, zmiešavacie batérie, sprchy, sprchové kúty, zásobníky vody, vaňové príslušenstvo, splachovacie zariadenia, ohrievače vody, teplovodné kúrenie, vykurovacie telesá, radiátory a ich príslušenstvo, expanzné kúrenárske nádrže, kotly na tuhé i tekuté palivo, kotlové rúry, plynové horáky, olejové horáky, prívodné zariadenia ku kúrenárskym a teplárenským kotlom, komínové rúry a tvarovky, teplovzdušné zariadenia, výmenníky tepla, zariadenia na úpravu a zmäkčovanie vody, filtre, regulátory na vodovodné, kúrenárske a plynové zariadenia, regulačné a poistné ventily, polievacie zariadenia, regulátory tlaku plynu.

17 - Tepelnoizolačné hmoty, izolačné pásy, izolačné tkaniny, spájkovacie materiály z plastov, spojky na potrubia, flexihadice, vodovodné a vzduchové tesnenia.

19 - Plastové potrubia a plastové ventily a fittingy.

37 - Montáž a inštalácia vodárenských, kúrenárskych a plynových rozvodov a zariadení, oprava a servis zariadení uvedených v predchádzajúcich skupinách, kompletizácia vodomero.

(540)



(732) V. I. Trade, spol. s r. o., Novozámocká 102, 949 05 Nitra, SK;

(111) 191134

(151) 19.6.2000
(156) 29.5.2008
(180) 29.5.2018
(210) 1408-98
(220) 29.5.1998
(442) 13.3.2000
(450) 12.9.2000

8 (511) 20, 35, 42

- (511) 20 - Spacie vaky na stanovanie; spacie vaky na kempovanie.
 35 - Prieskum a analýza trhov; pomoc pri riadení obchodnej činnosti; služby, poradenstvo v obchodnej činnosti; obchodné alebo podnikateľské informácie.
 42 - Projektová, konštruktérska a inžinierska činnosť v investičnej výstavbe; odborné poradenstvo v oblasti stavebnín.

(540)



BRICK
 REALIZACE INTERIERŮ

(732) BRICK, realizace interiérů spol. s r. o., Nad Želivkou 461, 164 00 Praha, CZ;

(740) Kajabová Monika, JUDr., Bratislava, SK;

(111) 191155

- (151) 19.6.2000
 (156) 8.7.2008
 (180) 8.7.2018
 (210) 1851-98
 (220) 8.7.1998
 (442) 13.3.2000
 (450) 12.9.2000

7 (511) 5

(511) 5 - Veterinárne výrobky a prípravky.

(540) **CEFA-DRI**

(732) Wyeth, Five Giralda Farms, Madison, New Jersey 07940-0874, US;

(740) Fajnorová Mária, Ing., Bratislava, SK;

(111) 191156

- (151) 19.6.2000
 (156) 8.7.2008
 (180) 8.7.2018
 (210) 1852-98
 (220) 8.7.1998
 (442) 13.3.2000
 (450) 12.9.2000

7 (511) 5

(511) 5 - Veterinárne výrobky a prípravky.

(540) **CEFA-TABS**

(732) Wyeth, Five Giralda Farms, Madison, New Jersey 07940-0874, US;

(740) Fajnorová Mária, Ing., Bratislava, SK;

(111) 191231

- (151) 19.6.2000
 (156) 4.9.2008
 (180) 4.9.2018
 (210) 2292-98
 (220) 4.9.1998
 (442) 13.3.2000
 (450) 12.9.2000

7 (511) 39, 42

(511) 39 - Služby cestovnej kancelárie, najmä poskytovanie a odovzdávanie informácií a zabezpečovanie platieb v spojení s rezerváciami dopravy pomocou počítačovej siete, svetovej počítačovej siete, poštou, kuriérom, telefónom, faxom.

42- Služby cestovnej kancelárie, najmä poskytovanie a odovzdávanie informácií a zabezpečovanie platieb v spojení s rezerváciami prechodného ubytovania a zabezpečovanie ubytovania pomocou počítačovej siete, svetovej počítačovej siete, poštou, kuriérom, telefónom, faxom vrátane vytvorenia, udržiavania a poskytovania prístupu do elektrickej bázy dát, tlač a vydávanie lístkov.

(540) **PRICELINE**

(732) priceline.com Incorporated, 800 Connecticut Avenue, Norwalk, Connecticut, 06854, US;

(740) PATENTSERVIS BRATISLAVA, a. s., Bratislava, SK;

(111) 191239

- (151) 19.6.2000
 (156) 8.9.2008
 (180) 8.9.2018
 (210) 2311-98
 (220) 8.9.1998
 (442) 13.3.2000
 (450) 12.9.2000

7 (511) 5

(511) 5 - Farmaceutické prípravky a látky na humánne a veterinárne použitie, veterinárne prípravky, zdravotnícke prípravky; dietetické látky prispôsobené na lekárske účely, potrava pre dojcátá; náplasti, obvazový materiál; hmoty na plombovanie zubov a zubné vosky; dezinfekčné prostriedky; prípravky na ničenie hmyzu; fungicídy, herbicídy.

(540) **ALOND**

(732) PFIZER PRODUCTS INC., Eastern Point Road, Groton, Connecticut 06340, US;

(740) Bušová Eva, JUDr., Bratislava, SK;

(111) 191240

- (151) 19.6.2000
 (156) 8.9.2008
 (180) 8.9.2018
 (210) 2312-98
 (220) 8.9.1998
 (442) 13.3.2000
 (450) 12.9.2000

7 (511) 5

(511) 5 - Farmaceutické prípravky a látky na humánne a veterinárne použitie, veterinárne prípravky, zdravotnícke prípravky; dietetické látky prispôsobené na lekárske účely, potrava pre dojcátá; náplasti, obvazový materiál; hmoty na plombovanie zubov a zubné vosky; dezinfekčné prostriedky; prípravky na ničenie hmyzu; fungicídy, herbicídy.

(540) **GEODON**

(732) PFIZER PRODUCTS INC., Eastern Point Road, Groton, Connecticut 06340, US;

(740) Bušová Eva, JUDr., Bratislava, SK;

(111) 191241

(151) 19.6.2000
(156) 8.9.2008
(180) 8.9.2018
(210) 2313-98
(220) 8.9.1998
(442) 13.3.2000
(450) 12.9.2000

7 (511) 5

(511) 5 - Farmaceutické prípravky a látky na humánne a veterinárne použitie, veterinárne prípravky, zdravotnícke prípravky; dietetické látky prispôsobené na lekárske účely, potrava pre dojčatá; náplasti, obväzový materiál; hmoty na plombovanie zubov a zubné vosky; dezinfekčné prostriedky; prípravky na ničenie hmyzu; fungicídy, herbicídy.

(540) VFEND

(732) PFIZER PRODUCTS INC., Eastern Point Road, Groton, Connecticut 06340, US;

(740) Bušová Eva, JUDr., Bratislava, SK;

(111) 191245

(151) 19.6.2000
(156) 10.9.2008
(180) 10.9.2018
(210) 2318-98
(220) 10.9.1998
(442) 13.3.2000
(450) 12.9.2000

7 (511) 5

(511) 5 - Farmaceutické prípravky, farmaceutické prípravky na liečenie leukémie.

(540) MYLOTARG

(732) Wyeth, Five Giralda Farms, Madison, New Jersey 07940-0874, US;

(740) Fajnorová Mária, Ing., Bratislava, SK;

(111) 191261

(151) 19.6.2000
(156) 14.9.2008
(180) 14.9.2018
(210) 2343-98
(220) 14.9.1998
(442) 13.3.2000
(450) 12.9.2000

7 (511) 5

(511) 5 - Potrava pre dojčatá a batolátá.

(540) PROMISE

(732) Wyeth, Five Giralda Farms, Madison, New Jersey 07940-0874, US;

(740) Fajnorová Mária, Ing., Bratislava, SK;

(111) 191301

(151) 19.6.2000
(156) 28.10.2008
(180) 28.10.2018
(210) 2701-98
(220) 28.10.1998
(442) 13.3.2000
(450) 12.9.2000

7 (511) 1, 2, 3

(511) 1 - Chemické výrobky pre priemysel, najmä chladiace a brzdové kvapaliny.
2 - Ochranné prostriedky proti hrdzi.
3 - Prípravky na čistenie, leštenie, odmasťovanie a brúsenie.

(540) FRIDEX G 48

(732) Velvana, a. s., 273 24 Velvary, CZ;

(740) Tomeš Pavol, Ing., Bratislava, SK;

(111) 191302

(151) 19.6.2000
(156) 28.10.2008
(180) 28.10.2018
(210) 2702-98
(220) 28.10.1998
(442) 13.3.2000
(450) 12.9.2000

7 (511) 1, 2, 3

(511) 1 - Chemické výrobky pre priemysel, najmä chladiace a brzdové kvapaliny.
2 - Ochranné prostriedky proti hrdzi.
3 - Prípravky na čistenie, leštenie, odmasťovanie a brúsenie.

(540) FRIDEX SL

(732) Velvana, a. s., 273 24 Velvary, CZ;

(740) Tomeš Pavol, Ing., Bratislava, SK;

(111) 191303

(151) 19.6.2000
(156) 28.10.2008
(180) 28.10.2018
(210) 2703-98
(220) 28.10.1998
(442) 13.3.2000
(450) 12.9.2000

7 (511) 1, 2, 3

(511) 1 - Chemické výrobky pre priemysel, najmä chladiace a brzdové kvapaliny.
2 - Ochranné prostriedky proti hrdzi.
3 - Prípravky na čistenie, leštenie, odmasťovanie a brúsenie.

(540) FRIDEX DF

(732) Velvana, a. s., 273 24 Velvary, CZ;

(740) Tomeš Pavol, Ing., Bratislava, SK;

(111) 191304

(151) 19.6.2000
(156) 28.10.2008
(180) 28.10.2018
(210) 2704-98
(220) 28.10.1998
(442) 13.3.2000
(450) 12.9.2000

7 (511) 1, 2, 3

(511) 1 - Chemické výrobky pre priemysel, najmä chladiace a brzdové kvapaliny.
2 - Ochranné prostriedky proti hrdzi.
3 - Prípravky na čistenie, leštenie, odmasťovanie a brúsenie.

(540) FRIDEX STABIL

(732) Velvana, a. s., 273 24 Velvary, CZ;

(740) Tomeš Pavol, Ing., Bratislava, SK;

(111) 191305

(151) 19.6.2000
 (156) 28.10.2008
 (180) 28.10.2018
 (210) 2705-98
 (220) 28.10.1998
 (442) 13.3.2000
 (450) 12.9.2000

7 (511) 1, 2, 3

(511) 1 - Chemické výrobky pre priemysel, najmä chladiace a brzdové kvapaliny.
 2 - Ochranné prostriedky proti hrdzi.
 3 - Prípravky na čistenie, leštenie, odmasťovanie a brúsenie.

(540) FRIDEX EKO

(732) Velvana, a. s., 273 24 Velvary, CZ;
 (740) Tomeš Pavol, Ing., Bratislava, SK;

(111) 191306

(151) 19.6.2000
 (156) 28.10.2008
 (180) 28.10.2018
 (210) 2706-98
 (220) 28.10.1998
 (442) 13.3.2000
 (450) 12.9.2000

7 (511) 1, 2, 3

(511) 1 - Chemické výrobky pre priemysel, najmä chladiace a brzdové kvapaliny.
 2 - Ochranné prostriedky proti hrdzi.
 3 - Prípravky na čistenie, leštenie, odmasťovanie a brúsenie.

(540) FRIDEX SUPER

(732) Velvana, a. s., 273 24 Velvary, CZ;
 (740) Tomeš Pavol, Ing., Bratislava, SK;

(111) 191308

(151) 19.6.2000
 (156) 28.10.2008
 (180) 28.10.2018
 (210) 2708-98
 (220) 28.10.1998
 (442) 13.3.2000
 (450) 12.9.2000

7 (511) 1, 2, 3

(511) 1 - Chemické výrobky pre priemysel, najmä chladiace a brzdové kvapaliny.
 2 - Ochranné prostriedky proti hrdzi.
 3 - Prípravky na čistenie, leštenie, odmasťovanie a brúsenie.

(540)

antifreeze **SL**

(732) Velvana, a. s., 273 24 Velvary, CZ;
 (740) Tomeš Pavol, Ing., Bratislava, SK;

(111) 191431

(151) 17.7.2000
 (156) 23.2.2008
 (180) 23.2.2018
 (210) 452-98
 (220) 23.2.1998

(442) 10.4.2000

(450) 9.10.2000

7 (511) 35, 37, 42

(511) 35 - Sprostredkovanie v oblasti obchodu s tovarmi.
 37 - Vykonávanie geologických prác, vykonávanie geofyzikálnych prác.
 42 - Projektovanie, riadenie a vyhodnocovanie úloh hydrogeologického prieskumu, inžiniersko-geologického prieskumu a prieskumu geologických činiteľov životného prostredia.

(540) BHF Environmental

(732) BHF Environmental, s. r. o., Dúbravská cesta 9, 842 37 Bratislava, SK;
 (740) Brichtová Tatiana, JUDr., Bratislava, SK;

(111) 191445

(151) 17.7.2000
 (156) 15.5.2008
 (180) 15.5.2018
 (210) 934-98
 (220) 15.5.1998
 (442) 10.4.2000
 (450) 9.10.2000

7 (511) 29, 30, 31, 39

(511) 29 - Bujóny, vývary, cibuľa konzervovaná, hydina; nie živá, jedlé oleje, jedlé tuky, zemiakové hranolčeky, mäso, mäso konzervované, mliečne výrobky, mlieko, mrazené ovocie, nakladaná zelenina, ovocie konzervované, polievky, potraviny solené, potraviny z rýb, ryby s výnimkou živých, prípravky na výrobu polievok, sušené ovocie, koncentrované vývary, záhradné bylinky konzervované, konzervovaná zelenina, zelenina sušená, zelenina varená, prípravky na zeleninové polievky, zeleninové šaláty, zemiakové lupienky.
 30 - Aníz (semená), aromatické prípravky do potravín, badián, cestá, čaj, čokoláda, cestoviny, chlieb, jemné pečivo, čili (korenie) chuťové prísady, káva, karí (korenie), klinčeky (korenie), korenie (spices), korenie (pepper), koreniny, pražená kukurica, marináda (chuťové prísady), výrobky z múky, nápoje destilované, pálenky, nové korenie, muškátové orechy, paprika (korenie), pečivo, príchuti (arómy), príchuti do potravín (s výnimkou esencií a éterických olejov), príchuti s výnimkou éterických olejov, ryža, kuchynská soľ, soľ na konzervovanie potravín, sušienky, sucháre, keksy, biskvity, šafran (korenie), škoricca (korenie), vanilka, výrobky z kakaa, výrobky z obilnín, zázvor.
 31 - Arašidy, čerstvé ovocie, orechy, semená rastlín, čerstvá zelenina, čerstvé zemiaky, záhradné bylinky čerstvé, zrna (obilie).
 39 - Balenie tovaru.

(540)

(732) THYMOS, spol. s r. o., Popradská 518, 059 52 Veľká Lomnica, SK;
 (740) Žuffa Ladislav, Ing., Poprad, SK;

(111) 191456

(151) 17.7.2000
 (156) 30.4.2008
 (180) 30.4.2018
 (210) 1140-98
 (220) 30.4.1998
 (442) 10.4.2000
 (450) 9.10.2000

7 (511) 29, 30, 32

(511) 29 - Arašidové maslo, jedlé oleje, jedlé tuky, jogurt, kakaové maslo, kazeín ako potrava, kefír, kokosové maslo, maslo, mliečne nápoje s vysokým obsahom mlieka, mliečne výrobky, mlieko, šľahačka, smotana, srvátka, syridlo, syry, tukové nátierky na chlieb.

30 - Mliečne čokoládové nápoje, mliečne kakaové nápoje, mliečne kávové nápoje, čokoládové nápoje, kakaové nápoje, kávové nápoje, šťavy s výnimkou dressingov, zmrzlina.

32 - Citronády, nekvasený hroznový mušt, minerálne vody ako nápoje, mandľové mlieko ako nápoj, mušty, nealkoholické nápoje, prípravky na výrobu nápojov, srvátkové nápoje, nápoje z nealkoholických štiav, ovocné šťavy, nealkoholické nápoje z ovocných štiav, nealkoholické ovocné výťažky, príchuť na výrobu nápojov, stolové vody, sytená voda, pastilky na výrobu šumivých nápojov, prášky na výrobu šumivých nápojov, tablety na prípravu šumivých nápojov, zeleninové šťavy.

(540)



(591) biela, žltá, červená, modrá
 (732) Tatranská mliekareň, a. s., Nad traťou 26, 060 01 Kežmarok, SK;
 (740) Žuffa Ladislav, Ing., Poprad, SK;

(111) 191484

(151) 17.7.2000
 (156) 14.5.2008
 (180) 14.5.2018
 (210) 1275-98
 (220) 14.5.1998
 (442) 10.4.2000
 (450) 9.10.2000

7 (511) 6, 19

(511) 6 - Bezpečnostné dvere kovové.
 19 - Bezpečnostné dvere nekovové.

(540)



(732) Guzma Peter, Lomonosovova 18, 040 01 Košice, SK;

(111) 191494

(151) 17.7.2000
 (156) 15.5.2008
 (180) 15.5.2018
 (210) 1289-98
 (220) 15.5.1998
 (442) 10.4.2000
 (450) 9.10.2000

7 (511) 3

(511) 3 - Mydlá; voňavkárské výrobky, éterické oleje, kozmetické prípravky, vlasové vodičky (lotions).

(540) JACQ'S

(732) Coty GmbH, Ludwig-Bertram-Strasse 8+10, D-67059 Ludwigshafen, DE;
 (740) Tomeš Pavol, Ing., Bratislava, SK;

(111) 191497

(151) 17.7.2000
 (156) 15.5.2008
 (180) 15.5.2018
 (210) 1295-98
 (220) 15.5.1998
 (442) 10.4.2000
 (450) 9.10.2000

7 (511) 19

(511) 19 - Nekovové stavebné materiály, zmesi na škárovanie.

(540) Pro-Fin

(732) BPB Limited, Aldwych 81, Aldwych, London WC2B 4HQ, GB;
 (740) Bušová Eva, JUDr., Bratislava, SK;

(111) 191555

(151) 17.7.2000
 (156) 30.6.2008
 (180) 30.6.2018
 (210) 1775-98
 (220) 30.6.1998
 (442) 10.4.2000
 (450) 9.10.2000

7 (511) 3, 5

(511) 3 - Avivážne prípravky; bieliace prípravky; glazovacie prípravky na bielizeň; leštiace prípravky na bielizeň; modridlá (farbivá na pranie; farbivá na modrenie bielizne a šatstva); namáčacie prípravky; predpieracie prípravky; bieliace prípravky (na čistenie bielizne a šatstva); pracie prípravky; chemické avivážne prípravky na použitie v domácnosti; zjasňovacie prípravky (chemické prípravky na osvieženie farieb) pre domácnosť; zmäkčovadlá na textilie; zmäkčovadlá na bielizeň; čistiace prípravky; odmasťovacie prípravky s výnimkou prípravkov na použitie vo výrobnom procese; mydlá; kozmetické potreby; kozmetické prípravky; krémy na ošetrovanie rúk.

5 - Chemické dezinfekčné prostriedky na WC; dezinfekčné prípravky; dezinfekčné prípravky na hygienické účely.

(540) DUHA

(732) ZENIT, spol. s r. o., Pražská 162, 286 01 Čáslav, CZ;
 (740) Kajabová Monika, JUDr., Bratislava, SK;

(111) 191558

(151) 17.7.2000
 (156) 30.6.2008
 (180) 30.6.2018
 (210) 1780-98
 (220) 30.6.1998
 (442) 10.4.2000
 (450) 9.10.2000

7 (511) 3, 5

(511) 3 - Avivážne prípravky; bieliace prípravky; glazovacie prípravky na bielizeň; leštiace prípravky na bielizeň; modridlá (farbivá na pranie; farbivá na modrenie bielizne a šatstva); namáčacie prípravky; predpieracie prípravky; bieliace prípravky (na čistenie bielizne a šatstva); pracie prípravky; chemické avivážne prípravky na použitie v domácnosti; zjasňovacie prípravky (chemické prípravky na osvieženie farieb) pre domácnosť; zmäkčovadlá na textilie; zmäkčovadlá na bielizeň; čistiacie prípravky; odmasťovacie prípravky s výnimkou prípravkov na použitie vo výrobnom procese; mydlá; kozmetické potreby; kozmetické prípravky; krémy na ošetrovanie rúk; pasty na umývanie a ošetrovanie rúk.

5 - Chemické dezinfekčné prostriedky na WC; dezinfekčné prípravky; dezinfekčné prípravky na hygienické účely.

(540) AVANTI

(732) ZENIT, spol. s r. o., Pražská 162, 286 01 Čáslav, CZ;
 (740) Kajabová Monika, JUDr., Bratislava, SK;

(111) 191579

(151) 17.7.2000
 (156) 8.7.2008
 (180) 8.7.2018
 (210) 1843-98
 (220) 8.7.1998
 (442) 10.4.2000
 (450) 9.10.2000

7 (511) 5

(511) 5 - Veterinárne výrobky a prípravky.

(540) NOLVASAN

(732) Wyeth, Five Giralda Farms, Madison, New Jersey 07940-0874, US;
 (740) Fajnorová Mária, Ing., Bratislava, SK;

(111) 191584

(151) 17.7.2000
 (156) 8.7.2008
 (180) 8.7.2018
 (210) 1849-98
 (220) 8.7.1998
 (442) 10.4.2000
 (450) 9.10.2000

7 (511) 5

(511) 5 - Veterinárne výrobky a prípravky.

(540) SEDAZINE

(732) Wyeth, Five Giralda Farms, Madison, New Jersey 07940-0874, US;
 (740) Fajnorová Mária, Ing., Bratislava, SK;

(111) 191593

(151) 17.7.2000
 (156) 17.7.2008
 (180) 17.7.2018
 (210) 1926-98
 (220) 17.7.1998
 (442) 10.4.2000
 (450) 9.10.2000

7 (511) 36

(511) 36 - Poistky (uzatváranie), uzatváranie poistiek proti požiaru, uzatváranie životných poistiek, poistno-technické služby, poradenstvo v oblasti poistenia, sprostredkovanie poistenia, konzultačné služby, sprostredkovanie záruk, dôchodkové fondy, elektronický prevod kapitálu, finančné informácie, finančné odhady a oceňovania (poisťovníctvo, bankovníctvo, nehnuteľnosti), finančné poradenstvo, finančné riadenie, finančné analýzy, finančníctvo, klíring (zúčtovanie vzájomných pohľadávok a záväzkov - bezhotovostné platenie), informácie o poistení, kapitálové investície, nákup na splátky, prenájom nehnuteľností, správa nehnuteľností, sprostredkovatelia nehnuteľností, nehody (poistenie), platenie na splátky, burzové maklérsstvo, kaucie, záruky, garancie, ručenie, pripoistenie.

(540)

AIG ŽIVOTNÁ

(732) AMERICAN INTERNATIONAL GROUP, INC.,
 70 Pine Street, New York, NY 10270, US;
 (740) Csekes Erika, JUDr., Bratislava, SK;

(111) 191594

(151) 17.7.2000
 (156) 17.7.2008
 (180) 17.7.2018
 (210) 1927-98
 (220) 17.7.1998
 (442) 10.4.2000
 (450) 9.10.2000

7 (511) 36

(511) 36 - Poistky (uzatváranie), uzatváranie poistiek proti požiaru, uzatváranie životných poistiek, poistno-technické služby, poradenstvo v oblasti poistenia, sprostredkovanie poistenia, konzultačné služby, sprostredkovanie záruk, dôchodkové fondy, elektronický prevod kapitálu, finančné informácie, finančné odhady a oceňovania (poisťovníctvo, bankovníctvo, nehnuteľnosti), finančné poradenstvo, finančné riadenie, finančné analýzy, finančníctvo, klíring (zúčtovanie vzájomných pohľadávok a záväzkov - bezhotovostné platenie), informácie o poistení, kapitálové investície, nákup na splátky, prenájom nehnuteľností, správa nehnuteľností, sprostredkovatelia nehnuteľností, nehody (poistenie), platenie na splátky, burzové maklérsstvo, kaucie, záruky, garancie, ručenie, pripoistenie.

(540) AIG ŽIVOTNÁ

(732) AMERICAN INTERNATIONAL GROUP, INC.,
 70 Pine Street, New York, NY 10270, US;
 (740) Csekes Erika, JUDr., Bratislava, SK;

(111) 191595

(151) 17.7.2000
 (156) 17.7.2008
 (180) 17.7.2018
 (210) 1928-98
 (220) 17.7.1998
 (442) 10.4.2000
 (450) 9.10.2000

7 (511) 36

(511) 36 - Poistky (uzatváranie), uzatváranie poistiek proti požiaru, uzatváranie životných poistiek, poistno-technické služby, poradenstvo v oblasti poistenia, sprostredkovanie poistenia, konzultačné služby, sprostredkovanie záruk, dôchodkové fondy, elektronický prevod kapitálu, finančné informácie, finančné odhady a oceňovania (poisťovníctvo, bankovníctvo, nehnuteľnosti), finančné poradenstvo, finančné riadenie, finančné analýzy, finančníctvo, klíring (zúčtovanie vzájomných pohľadávok a záväzkov - bezhotovostné platenie), informácie o poistení, kapitálové investície, nákup na splátky, prenájom nehnuteľností, správa nehnuteľností, sprostredkovatelia nehnuteľností, nehody (poistenie), platenie na splátky, burzové makléristvo, kaucie, záruky, garancie, ručenie, pripistenie.

(540) AIG LIFE

(732) AMERICAN INTERNATIONAL GROUP, INC.,
 70 Pine Street, New York, NY 10270, US;
 (740) Csekés Erika, JUDr., Bratislava, SK;

(111) 191608

(151) 18.7.2000
 (156) 23.7.2008
 (180) 23.7.2018
 (210) 1959-98
 (220) 23.7.1998
 (442) 10.4.2000
 (450) 9.10.2000

7 (511) 9

(511) 9 - Vedecké, navigačné, zameriavacie, elektrické, fotografické, kinematografické, optické, navažovacie, meracie, signalizačné, kontrolné, dohliadacie, záchranné a vyučovacie zariadenia a prístroje; zariadenia na zaznamenávanie prenosu alebo reprodukcie zvuku alebo obrazu; nosiče magnetických dát, zaznamenávacie disky; predajné automaty a mechanizmy do zariadení operujúcich s mincami; kontrolné pokladnice, počítačové stroje, vybavenie na spracovanie dát a počítače; hašiacie prístroje.

(540) AIPHONE

(732) AIPHONE KABUSHIKI KAISHA (Aiphone Co., Ltd.), 18, 2-Chome, Jinno-Cho, Atsuta-Ku, Nagoya-Shi, Aichi-Ken, JP;
 (740) Žovicová Viera, Mgr., Bratislava, SK;

(111) 191609

(151) 18.7.2000
 (156) 23.7.2008
 (180) 23.7.2018
 (210) 1960-98
 (220) 23.7.1998
 (442) 10.4.2000
 (450) 9.10.2000

7 (511) 9

(511) 9 - Vedecké, navigačné, zameriavacie, elektrické, fotografické, kinematografické, optické, navažovacie, meracie, signalizačné, kontrolné, dohliadacie, záchranné a vyučovacie zariadenia a prístroje; zariadenia na zaznamenávanie prenosu alebo reprodukcie zvuku alebo obrazu; nosiče magnetických dát, zaznamenávacie disky; predajné automaty a mechanizmy do zariadení operujúcich s mincami; kontrolné pokladnice, počítačové stroje, vybavenie na spracovanie dát a počítače; hašiacie prístroje.

(540)



(732) AIPHONE KABUSHIKI KAISHA (Aiphone Co., Ltd.), 18, 2-Chome, Jinno-Cho, Atsuta-Ku, Nagoya-Shi, Aichi-Ken, JP;
 (740) Žovicová Viera, Mgr., Bratislava, SK;

(111) 191712

(151) 18.7.2000
 (156) 18.11.2008
 (180) 18.11.2018
 (210) 2914-98
 (220) 18.11.1998
 (442) 10.4.2000
 (450) 9.10.2000

8 (511) 5, 30, 32

(511) 5 - Dietetické výrobky patriace do tejto triedy, t. j. dietetické pečivo, sucháre, sušienky, piškóty, keksy, obilné prípravky, cukrovinky, bonbóny, pastilky, žuvačky, čokoláda, výrobky posilňujúce a s podporným liečivým účinkom.
 30 - Trvanlivé, polotrvanlivé a jemné pečivo, čokoládové a nečokoládové cukrovinky, bonbóny a cukríky, čokoláda, fondán, karamelky, keksy, koláče, krekry, lízanky, oplátky, perníky, medovníky, biskvity, sucháre, sušienky, piškóty, vianočné kolekcie a iné cukrovinky na ozdobovanie vianočných stromčekov, vafle, trubičky, dezerty, komprimáty, želé, napolitánky, tyčinky, cukor, ryža, múka a výrobky z obilia, zmrzlina, med, soľ, horčica, ocot, omáčky ako chuťové prísady, korenie.
 32 - Minerálne a sýtené vody a iné nealkoholické nápoje, ovocné nápoje a ovocné šťavy, sirupy a iné prípravky na výrobu nápojov.

(540) VELVET

(732) I. D. C. Holding, a. s., Drieňová 3, 821 01 Bratislava, SK;

(111) 191896

(151) 23.8.2000
 (156) 28.7.2008
 (180) 28.7.2018
 (210) 2009-98
 (220) 28.7.1998
 (442) 16.5.2000
 (450) 7.11.2000

7 (511) 12

(511) 12 - Osobné automobily, nákladné automobily, traktory, morské lode, lokomotívy, autobusy, bicykle, motocykle, vozidlá s pohonom 4 kolies, pneumatiky, lietadlá, časti uvedených výrobkov.

(540)

CARNIVAL

(732) KIA MOTORS CORPORATION, 231, Yangjae-dong, Seocho-gu, Seoul, KR;

(740) ROTT, RŮŽIČKA & GUTTMANN, v. o. s., Bratislava, SK;

(111) 191897

(151) 23.8.2000
 (156) 30.7.2008
 (180) 30.7.2018
 (210) 2029-98
 (220) 30.7.1998
 (442) 16.5.2000
 (450) 7.11.2000

7 (511) 5, 30, 32

(511) 5 - Dietetické výrobky patriace do tejto triedy, t. j. dietetické pečivo, sucháre, sušienky, piškóty, keksy, obilné prípravky, cukrovinky, bonbóny, pastilky, žuvačky, čokoláda.

30 - Trvanlivé, polotrvanlivé a jemné pečivo, čokoládové a nečokoládové cukrovinky, bonbóny a cukríky, čokoláda, fondán, karamelky, keksy, koláče, krekerky, lízanky, oplátky, perníky, medovníky, biskvity, sucháre, sušienky, piškóty, vianočné kolekcie a iné cukrovinky na ozdobovanie vianočných stromčekov, vafle, trubičky, dezerty, komprimáty, želé, napolitánky, tyčinky, káva, čaj, kakao, cukor, ryža, kávové náhradky, múka a výrobky z obilí, zmrzlina, med, soľ, horčica, ocot, omáčky ako chuťové prísady, korenie.

32 - Minerálne a sýtené vody a iné nealkoholické nápoje, ovocné nápoje a ovocné šťavy, sirupy a iné prípravky na výrobu nápojov.

(540) Bombík

(732) I. D. C. Holding, a. s., Drieňová 3, 821 01 Bratislava, SK;

(111) 191905

(151) 23.8.2000
 (156) 30.7.2008
 (180) 30.7.2018
 (210) 2039-98
 (220) 30.7.1998
 (442) 16.5.2000
 (450) 7.11.2000

7 (511) 5, 30, 32

(511) 5 - Dietetické výrobky patriace do tejto triedy, t. j. dietetické pečivo, sucháre, sušienky, piškóty, keksy, obilné prípravky, cukrovinky, bonbóny, pastilky, žuvačky, čokoláda.

30 - Trvanlivé, polotrvanlivé a jemné pečivo, čokoládové a nečokoládové cukrovinky, bonbóny a cukríky, čokoláda, fondán, karamelky, keksy, koláče, krekerky, lízanky, oplátky, perníky, medovníky, biskvity, sucháre, sušienky, piškóty, vianočné kolekcie a iné cukrovinky na ozdobovanie vianočných stromčekov, vafle, trubičky, dezerty, komprimáty, želé, napolitánky, tyčinky, káva, čaj, kakao, cukor, ryža, kávové náhradky, múka a výrobky z obilí, zmrzlina, med, soľ, horčica, ocot, omáčky ako chuťové prísady, korenie.

32 - Minerálne a sýtené vody a iné nealkoholické nápoje, ovocné nápoje a ovocné šťavy, sirupy a iné prípravky na výrobu nápojov.

(540) Dr. Ebi

(732) I. D. C. Holding, a. s., Drieňová 3, 821 01 Bratislava, SK;

(111) 191917

(151) 23.8.2000
 (156) 18.8.2008
 (180) 18.8.2018
 (210) 2180-98
 (220) 18.8.1998
 (442) 16.5.2000
 (450) 7.11.2000

7 (511) 5, 30, 32

(511) 5 - Dietetické výrobky patriace do tejto triedy, t. j. dietetické pečivo, sucháre, sušienky, piškóty, keksy, obilné prípravky, cukrovinky, bonbóny, pastilky, žuvačky, čokoláda.

30 - Trvanlivé, polotrvanlivé a jemné pečivo, čokoládové a nečokoládové cukrovinky, bonbóny a cukríky, čokoláda, fondán, karamelky, keksy, koláče, krekerky, lízanky, oplátky, perníky, medovníky, biskvity, sucháre, sušienky, piškóty, vianočné kolekcie a iné cukrovinky na ozdobovanie vianočných stromčekov, vafle, trubičky, dezerty, komprimáty, želé, napolitánky, tyčinky, káva, čaj, kakao, cukor, ryža, kávové náhradky, múka a výrobky z obilí, zmrzlina, med, soľ, horčica, ocot, omáčky ako chuťové prísady, korenie.

32 - Minerálne a sýtené vody a iné nealkoholické nápoje, ovocné nápoje a ovocné šťavy, sirupy a iné prípravky na výrobu nápojov.

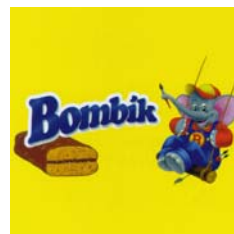
(540)

(591) žltá, modrá, hnedá, biela, červená, ružová, sivá

(732) I. D. C. Holding, a. s., Drieňová 3, 821 01 Bratislava, SK;

(111) 191918

(151) 23.8.2000
 (156) 18.8.2008
 (180) 18.8.2018
 (210) 2181-98
 (220) 18.8.1998
 (442) 16.5.2000
 (450) 7.11.2000

7 (511) 5, 30, 32

(511) 5 - Dietetické výrobky patriace do tejto triedy, t. j. dietetické pečivo, sucháre, sušienky, piškóty, keksy, obilné prípravky, cukrovinky, bonbóny, pastilky, žuvačky, čokoláda.
 30 - Trvanlivé, polotrvanlivé a jemné pečivo, čokoládové a nečokoládové cukrovinky, bonbóny a cukríky, čokoláda, fondán, karamelky, keksy, koláče, krekerky, lízanky, oplátky, perníky, medovníky, biskvity, sucháre, sušienky, piškóty, vianočné kolekcie a iné cukrovinky na ozdobovanie vianočných stromčekov, vafle, trubičky, dezerty, komprimáty, želé, napolitánky, tyčinky, káva, čaj, kakao, cukor, ryža, kávové náhradky, múka a výrobky z obilia, zmrzliny, med, soľ, horčica, ocot, omáčky ako chuťové prísady, korenie.
 32 - Minerálne a sýtené vody a iné nealkoholické nápoje, ovocné nápoje a ovocné šťavy, sirupy a iné prípravky na výrobu nápojov.

(540)



(591) žltá, modrá, hnedá, biela
 (732) I. D. C. Holding, a. s., Drieňová 3, 821 01 Bratislava, SK;

(111) 191927

(151) 23.8.2000
 (156) 25.9.2008
 (180) 25.9.2018
 (210) 2405-98
 (220) 25.9.1998
 (442) 16.5.2000
 (450) 7.11.2000

7 (511) 5

(511) 5 - Farmaceutické prípravky, farmaceutické prípravky pre hemofilikov.

(540) BENEFIX

(732) Wyeth, Five Giralda Farms, Madison, New Jersey 07940-0874, US;
 (740) Fajnorová Mária, Ing., Bratislava, SK;

(111) 191935

(151) 23.8.2000
 (156) 1.10.2008
 (180) 1.10.2018
 (210) 2455-98
 (220) 1.10.1998
 (442) 16.5.2000
 (450) 7.11.2000

7 (511) 1, 6, 8, 11, 17, 19, 20, 21

(511) 1 - Lepidlá na priemyselné účely, silikóny.
 6 - Lišty, laty (kovové), náradie pre obkladačov, vane (kovové), dvere (kovové), zárubne (kovové), okná (kovové).
 8 - Rezačky.
 11 - Umývadlá, pisoáre, bidety, splachovače, splachovacie zariadenia, vane, vaňové príslušenstvo, vaňové zariadenie, vodovodné zariadenia, vodovodné batérie, sprchy, sprchovacie kúty, sprchovacie steny.
 17 - Izolačné materiály.
 19 - Zárubne s výnimkou kovových, dvere s výnimkou kovových, okná s výnimkou kovových, lišty s výnimkou kovových, dlažby s výnimkou kovových, keramické obklady, kameninové obklady a dlažby.
 20 - Vešiaky, zrkadlá, kúpeľňový nábytok, dekor, lišty (plastové).
 21 - Držiaky na mydlo, kuchynské linky, keramické dlažby.

(540)



(591) žltá, čierna
 (732) W.A.W. spol. s r. o., Mlynské luhy 17, 821 05 Bratislava, SK;

(111) 191985

(151) 23.8.2000
 (156) 18.11.2008
 (180) 18.11.2018
 (210) 2901-98
 (220) 18.11.1998
 (442) 16.5.2000
 (450) 7.11.2000

7 (511) 5, 30, 32

(511) 5 - Dietetické výrobky patriace do tejto triedy, t. j. dietetické pečivo, sucháre, sušienky, piškóty, keksy, obilné prípravky, cukrovinky, bonbóny, pastilky, žuvačky, čokoláda, výrobky posilňujúce a s podporným liečivým účinkom.
 30 - Trvanlivé, polotrvanlivé a jemné pečivo, čokoládové a nečokoládové cukrovinky, bonbóny a cukríky, čokoláda, fondán, karamelky, keksy, koláče, krekerky, lízanky, oplátky, perníky, medovníky, biskvity, sucháre, sušienky, piškóty, vianočné kolekcie a iné cukrovinky na ozdobovanie vianočných stromčekov, vafle, trubičky, dezerty, komprimáty, želé, napolitánky, tyčinky, káva, čaj, kakao, cukor, ryža, kávové náhradky, múka a výrobky z obilia, zmrzliny, med, soľ, horčica, ocot, omáčky ako chuťové prísady, korenie.
 32 - Minerálne a sýtené vody a iné nealkoholické nápoje, ovocné nápoje a ovocné šťavy, sirupy a iné prípravky na výrobu nápojov.

(540) VERBENA

(732) I. D. C. Holding, a. s., Drieňová 3, 821 01 Bratislava, SK;

(111) 191987

(151) 23.8.2000
 (156) 18.11.2008
 (180) 18.11.2018
 (210) 2904-98
 (220) 18.11.1998
 (442) 16.5.2000
 (450) 7.11.2000

7 (511) 5, 30, 32

(511) 5 - Dietetické výrobky patriace do tejto triedy, t. j. dietetické pečivo, sucháre, sušienky, piškóty, keksy, obilné prípravky, cukrovinky, bonbóny, pastilky, žuvačky, čokoláda, výrobky posilňujúce a s podporným liečivým účinkom.

30 - Trvanlivé, polotrvanlivé a jemné pečivo, čokoládové a nečokoládové cukrovinky, bonbóny a cukríky, čokoláda, fondán, karamelky, keksy, koláče, krekerky, lízanky, oplátky, perníky, medovníky, biskvity, sucháre, sušienky, piškóty, vianočné kolekcie a iné cukrovinky na ozdobovanie vianočných stromčekov, vafle, trubičky, dezerty, komprimáty, želé, napolitánky, tyčinky, káva, čaj, kakao, cukor, ryža, kávové náhradky, múka a výrobky z obilia, zmrzlina, med, soľ, horčica, ocot, omáčky ako chuťové prísady, korenie.

32 - Minerálne a sýtené vody a iné nealkoholické nápoje, ovocné nápoje a ovocné šťavy, sirupy a iné prípravky na výrobu nápojov.

(540) FRESH LINE

(732) I. D. C. Holding, a. s., Drieňová 3, 821 01 Bratislava, SK;

(111) 192125

(151) 27.9.2000
 (156) 28.4.2008
 (180) 28.4.2018
 (210) 1093-98
 (220) 28.4.1998
 (442) 12.6.2000
 (450) 11.12.2000

7 (511) 33

(511) 33 - Alkoholické nápoje s výnimkou piva.

(540)



(732) GRANETTE a. s., Drážďanská 80/82, 400 07 Ústí nad Labem, CZ;

(740) Neuschl Vladimír, Mgr. Ing., Bratislava, SK;

(111) 192126

(151) 27.9.2000
 (156) 28.4.2008
 (180) 28.4.2018
 (210) 1094-98
 (220) 28.4.1998
 (442) 12.6.2000
 (450) 11.12.2000

7 (511) 33

(511) 33 - Alkoholické nápoje s výnimkou piva.

(540)



(732) GRANETTE a. s., Drážďanská 80/82, 400 07 Ústí nad Labem, CZ;

(740) Neuschl Vladimír, Mgr. Ing., Bratislava, SK;

(111) 192127

(151) 27.9.2000
 (156) 28.4.2008
 (180) 28.4.2018
 (210) 1095-98
 (220) 28.4.1998
 (442) 12.6.2000
 (450) 11.12.2000

7 (511) 33

(511) 33 - Alkoholické nápoje s výnimkou piva.

(540)



(732) GRANETTE a. s., Drážďanská 80/82, 400 07 Ústí nad Labem, CZ;

(740) Neuschl Vladimír, Mgr. Ing., Bratislava, SK;

(111) 192128

(151) 27.9.2000
 (156) 28.4.2008
 (180) 28.4.2018
 (210) 1096-98
 (220) 28.4.1998
 (442) 12.6.2000
 (450) 11.12.2000

7 (511) 33

(511) 33 - Alkoholické nápoje s výnimkou piva.

(540)



(732) GRANETTE a. s., Dražďanská 80/82, 400 07 Ústí nad Labem, CZ;
(740) Neuschl Vladimír, Mgr. Ing., Bratislava, SK;

(111) 192157

(151) 27.9.2000
(156) 2.7.2008
(180) 2.7.2018
(210) 1794-98
(220) 2.7.1998
(442) 12.6.2000
(450) 11.12.2000

7 (511) 3, 11, 21, 41, 42

(511) 3 - Mydlá, parfumériové výrobky, vonné oleje, kozmetika, vody na vlasy, prípravky na čistenie a skrášľovanie pleti, pokožky hlavy a vlasov a na starostlivosť o ne, vrátane šampónov, kondicionérov, pien, gélov a vlasových sprejov; prípravky na odfarbovanie a farbenie vlasov.
11 - Vysúšacie vlasov, ich časti a príslušenstvá.
21 - Kefy (okrem štetcov) a hrebene (vrátane elektrických alebo na baterku), ich časti a príslušenstvá.
41 - Kadernícke školy.
42 - Kadernícke služby.

(540)

VS

(732) The Procter & Gamble Company, spoločnosť zriadená podľa zákonov štátu Ohio, One Procter & Gamble Plaza, Cincinnati, Ohio, US;
(740) Bušová Eva, JUDr., Bratislava, SK;

(111) 192245

(151) 25.9.2000
(156) 17.11.2008
(180) 17.11.2018
(210) 2881-98
(220) 17.11.1998
(442) 12.6.2000
(450) 11.12.2000

7 (511) 9, 16, 41

(511) 9 - Počítačové programy (nahrané), nosiče informácií, najmä disky optické kompaktné, disky magnetické, kazety, videokazety.
16 - Periodické a neperiodické tlačoviny, knihy.
41 - Vydávanie kníh, vydávanie periodickej a neperiodickej tlače, vydávanie publikácií na optických, kompaktných a magnetických diskoch, kazetách a videokazetách.

(540)



(732) LIBRI, spol. s. r. o., Hořejší nábřeží 17, 150 00 Praha, CZ;
(740) Čechvalová Dagmar, Bratislava, SK;

(111) 192265

(151) 25.9.2000
(156) 23.11.2008
(180) 23.11.2018
(210) 2968-98
(220) 23.11.1998
(442) 12.6.2000
(450) 11.12.2000

7 (511) 5, 30, 32

(511) 5 - Dietetické výrobky patriace do tejto triedy, t. j. dietetické pečivo, sucháre, sušienky, piškóty, keksy, obilné prípravky, cukrovinky, bonbóny, pastilky, žuvačky, čokoláda, výrobky posilňujúce a s podporným liečivým účinkom.
30 - Trvanlivé, polotrvanlivé a jemné pečivo, čokoládové a nečokoládové cukrovinky, bonbóny a cukríky, čokoláda, fondán, karamelky, keksy, koláče, krekerky, lízanky, oplátky, perníky, medovníky, biskvity, sucháre, sušienky, piškóty, vianočné kolekcie a iné cukrovinky na ozdobovanie vianočných stromčekov, vafle, trubičky, dezerty, komprimáty, želé, napolitánky, tyčinky, káva, čaj, kakao, cukor, ryža, kávové náhradky, múka a výrobky z obilia, zmrzlina, med, kuchynská soľ, horčica, ocot, omáčky ako chuťové prísady, korenie.
32 - Minerálne a sýtené vody a iné nealkoholické nápoje, ovocné nápoje a ovocné šťavy, sirupy a iné prípravky na výrobu nápojov.

(540) ANDANTE

(732) I. D. C. Holding, a. s., Drieňová 3, 821 01 Bratislava, SK;

(111) 192291

(151) 26.9.2000
(156) 27.11.2008
(180) 27.11.2018
(210) 3021-98
(220) 27.11.1998
(442) 12.6.2000
(450) 11.12.2000

7 (511) 19

(511) 19 - Oporné a ochranné svahové steny vyrobené z betónu.

(540)

RUWENA

(732) PREMAC, spol. s r. o., Stará Vajnorská cesta 25, 832 17 Bratislava, SK;
(740) Guniš Jaroslav, Mgr., Bratislava, SK;

(111) 192353

- (151) 26.9.2000
 (156) 14.12.2008
 (180) 14.12.2018
 (210) 3176-98
 (220) 14.12.1998
 (442) 12.6.2000
 (450) 11.12.2000

7 (511) 5, 30, 32

- (511) 5 - Dietetické výrobky patriace do tejto triedy, t. j. dietetické pečivo, sucháre, sušienky, piškóty, keksy, obilné prípravky, cukrovinky, bonbóny, pastilky, žuvačky, čokoláda, pečivárske a cukrovinkárske výrobky s posilňujúcim a podporným liečivým účinkom.

30 - Trvanlivé, polotrvanlivé a jemné pečivo, čokoládové a nečokoládové cukrovinky, bonbóny a cukríky, čokoláda, fondán, karamelky, keksy, koláče, krekerky, lízanky, oplátky, perníky, medovníky, biskvity, sucháre, sušienky, piškóty, vianočné kolekcie a iné cukrovinky na ozdobovanie vianočných stromčekov, vafle, trubičky, dezerty, komprimáty, želé, napolitánky, tyčinky, káva, čaj, kakao, cukor, ryža, kávové náhradky, múka a výrobky z obilia, zmrzlina, med, soľ, horčica, ocot, omáčky ako chuťové prísady, korenie.

32 - Minerálne a sytené vody a iné nealkoholické nápoje, ovocné nápoje a ovocné šťavy, sirupy a iné prípravky na výrobu nápojov.

(540) BAILINO

- (732) I. D. C. Holding, a. s., Drieňová 3, 821 01 Bratislava, SK;

(111) 192386

- (151) 27.9.2000
 (156) 18.12.2008
 (180) 18.12.2018
 (210) 3272-98
 (220) 18.12.1998
 (442) 12.6.2000
 (450) 11.12.2000

7 (511) 12

- (511) 12 - Automobily, ich časti a príslušenstvo zahrnuté v tejto triede.

(540)

SUBARU

- (732) FUJI JUKOGYO KABUSHIKI KAISHA (Fuji Heavy Industries Ltd.), 7-2, Nishi-Shinjuku 1-Chome, Shinjuku-Ku, Tokyo, JP;

- (740) Žovicová Viera, Mgr., Bratislava, SK;

(111) 192387

- (151) 27.9.2000
 (156) 18.12.2008
 (180) 18.12.2018
 (210) 3273-98
 (220) 18.12.1998
 (442) 12.6.2000
 (450) 11.12.2000

7 (511) 12

- (511) 12 - Automobily, ich časti a príslušenstvo zahrnuté v tejto triede.

(540)

- (732) FUJI JUKOGYO KABUSHIKI KAISHA (Fuji Heavy Industries Ltd.), 7-2, Nishi-Shinjuku 1-Chome, Shinjuku-Ku, Tokyo, JP;

- (740) Žovicová Viera, Mgr., Bratislava, SK;

(111) 192555

- (151) 17.10.2000
 (156) 13.7.2008
 (180) 13.7.2018
 (210) 1885-98
 (220) 13.7.1998
 (442) 11.7.2000
 (450) 18.1.2001

7 (511) 9, 37

- (511) 9 - Prístroje a nástroje vedecké, navigačné, zeme-meračské, elektrické, fotografické, kinematografické, optické, meracie, signalizačné, kontrolné, záchranné, vzdelávacie a prístroje a nástroje na váženie; prístroje na nahrávanie, prenos a reprodukciu zvuku alebo obrazu; magnetické nosiče údajov, záznamové disky; predajné automaty a mechanizmy prístrojov uvádzaných do činnosti vhođením mince; registračné pokladnice, počítaacie stroje, zariadenia na spracovanie údajov a počítače; hasiace prístroje; zariadenia na prehrávanie videodiskov, zariadenia na nahrávanie na videodisky, zariadenia na prehrávanie kompaktných diskov, zariadenia na nahrávanie na kompaktné disky, zariadenia na prehrávanie magnetofónových kaziet, zariadenia na nahrávanie na magnetofónové kazety, magnetofóny, zosilňovače, rádiá a tunery, prijímače zvukových signálov, prijímače obrazových signálov, televízne prijímače, reproduktory, reproduktorové systémy, mikrofóny a mikrofónové zmiešavače, náhlavné slúchadlá, slúchadlá, prístroje na čistenie zvukových záznamových diskov, antény, telefónne prístroje, hracie skrinky, videodisky, kompaktné disky, audiokazety, videokazety, magnetické kazety, disky na nahrávanie zvukových záznamov, prístroje na nahrávanie a reprodukciu zvuku, videokamery, počítače, vonkajšie počítačové zariadenia, počítačové klávesnice, počítačové pamäte, tlačiarne na použitie s počítačmi, prístroje na spracovávanie údajov, CD-ROM disketové mechaniky a CD-ROM disketové automeniče, optické disketové mechaniky a optické disketové automeniče, počítačový softvér, počítačové operačné programy, počítačové hry, CD-ROM disky, optické disky a magnetické disky, pružné disky, integrované obvody, polovodiče, televízne hracie prístroje, zábavné automaty uvádzané do činnosti vhođením mince, predajné automaty, diaľkové ovládače, konvertory na káblovú televíziu, zariadenia na čítanie čiarových kódov, audiovizuálne vzdelávacie prístroje a nástroje, navigačné vybavenie, konektory, batérie, elektrické káble, skrinky na reproduktory, zvukové časovače, zvukové skrine, kreslá so zabudovaným prístrojom na reprodukciu zvuku a vibračnými jednotkami, akustické membrány, ďalekohľady.

37 - Inštalácia, údržba a opravy elektrických prístrojov a nástrojov, prístrojov na nahrávanie, prenos alebo reprodukciu zvuku a obrazu, telefónnych prístrojov, kancelárskych strojov a vybavenia, predajných automatov a mechanizmov prístrojov uvádzaných do činnosti vhođením mince, prístrojov na spracovávanie údajov, počítačov, výrobných strojov, skriniek na reproduktory a na audio- a videozariadenia.

(540)

Pioneer

(732) PIONEER CORPORATION, 4-1, Meguro 1-cho-me, Meguro-ku, Tokyo, JP;

(740) Fajnorová Mária, Ing., Bratislava, SK;

(111) 192557

(151) 17.10.2000

(156) 14.7.2008

(180) 14.7.2018

(210) 1900-98

(220) 14.7.1998

(442) 11.7.2000

(450) 18.1.2001

7 (511) 3

(511) 3 - Parfumy, toaletné prípravky bez liečebných účinkov, kozmetika, vonné oleje, mydlá, prostriedky na čistenie zubov, šampóny, prípravky na vlasy, nechty a pokožku hlavy, dezodoračné prípravky na osobnú potrebu a antiperspiranty.

(540) **2000 CALORIE**

(732) The Procter & Gamble Company, spoločnosť zriadená podľa zákonov štátu Ohio, One Procter & Gamble Plaza, Cincinnati, Ohio, US;

(740) Bušová Eva, JUDr., Bratislava, SK;

(111) 192720

(151) 18.10.2000

(156) 12.2.2009

(180) 12.2.2019

(210) 288-99

(220) 12.2.1999

(442) 11.7.2000

(450) 18.1.2001

7 (511) 6, 11, 35, 37, 42

(511) 6 - Železné tvarované výrobky neobsiahnuté v iných triedach.

11 - Pece všetkých druhov a na rôzne účely, napr. pekárske, kuchynské, porcelánové, kombinované, kozuby kameninové, kozuby všetkých druhov a ich príslušenstvo (rošty, sporákové krúžky, popolníky, príslušenstvo a náhradné diely pecí).

35 - Reklamné činnosti, vydávanie a aktualizovanie reklamných materiálov, sprostredkovanie obchodu, pomoc pri riadení obchodnej spoločnosti, poradenstvo obchodné, sprostredkovateľská obchodná činnosť vrátane dovozu a vývozu tovaru, obchodno-zastupiteľská činnosť, sprostredkovanie predaja a nákupu pecí a kozubov, obchody - kontrola, riadenie a dozor, akvizičná činnosť.

37 - Opravársky servis k pecí a kozubov, montáž pecí a kozubov.

42 - Odborné poradenstvo (s výnimkou obchodného) v odbore konštrukcií a používania pecí a kozubov, odborné poradenstvo v oblasti investičnej výstavby a investícií.

(540)



(591) červená

(732) EWEX, s. r. o., Račianska 71, 832 59 Bratislava, SK;

(111) 192721

(151) 18.10.2000

(156) 12.2.2009

(180) 12.2.2019

(210) 289-99

(220) 12.2.1999

(442) 11.7.2000

(450) 18.1.2001

7 (511) 6, 11, 35, 37, 42

(511) 6 - Železné tvarované výrobky neobsiahnuté v iných triedach.

11 - Pece všetkých druhov a na rôzne účely, napr. pekárske, kuchynské, porcelánové, kombinované, kozuby kameninové, kozuby všetkých druhov a ich príslušenstvo (rošty, sporákové krúžky, popolníky, príslušenstvo a náhradné diely pecí).

35 - Reklamné činnosti, vydávanie a aktualizovanie reklamných materiálov, sprostredkovanie obchodu, pomoc pri riadení obchodnej spoločnosti, poradenstvo obchodné, sprostredkovateľská obchodná činnosť vrátane dovozu a vývozu tovaru, obchodno-zastupiteľská činnosť, sprostredkovanie predaja a nákupu pecí a kozubov, obchody - kontrola, riadenie a dozor, akvizičná činnosť.

37 - Opravársky servis k pecí a kozubov, montáž pecí a kozubov.

42 - Odborné poradenstvo (s výnimkou obchodného) v odbore konštrukcií a používania pecí a kozubov, odborné poradenstvo v oblasti investičnej výstavby a investícií.

(540)



(591) červená

(732) EWEX, s. r. o., Račianska 71, 832 59 Bratislava, SK;

(111) 192939

(151) 16.11.2000
 (156) 9.7.2008
 (180) 9.7.2018
 (210) 1860-98
 (220) 9.7.1998
 (442) 14.8.2000
 (450) 12.2.2001

7 (511) 14, 18, 25

(511) 14 - Drahé kovy a ich zliatiny, výrobky z drahých kovov alebo výrobky pokovované drahými kovmi, ktoré nie sú zahrnuté v iných triedach; klenoty, hodinky, drahokamy, hodinárske a chronometrické nástroje a prístroje.

18 - Kufre, kufre lodné a cestovné tašky, batohy, kabelky, mešky na peniaze, peňaženky, kufríky, vaky, športové tašky, gymnastické tašky.

25 - Košele, vesty, pulóvre, topánky, čiapky, šatky, šortky, triká, spodky, opasky na odevy, ponožky, plavky, saká, oblečenie do dažďa, blúzky, šaty, obuv, pleteniny, šály, klobúky, čelenky, pyžamá a oblečenie na noc.

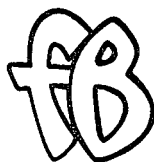
(540)

(732) GTFM, Inc., a New York corporation, 350 Fifth Avenue, Suite 6617, New York, New York 10118, US;

(740) Bušová Eva, JUDr., Bratislava, SK;

(111) 192941

(151) 16.11.2000
 (156) 13.7.2008
 (180) 13.7.2018
 (210) 1896-98
 (220) 13.7.1998
 (442) 14.8.2000
 (450) 12.2.2001

7 (511) 9, 12, 22, 27, 35

(511) 9 - Výstražné trojuholníky.

12 - Motorové a nemotorové vozidlá, brzdové obloženia, pneumatiky na všetky druhy vozidiel vrátane duší a vložiek do nich, karosérie, tlmiče nárazov na vozidlá, okenné sklá aj ochranné, strešné okná, húkačky, kapoty, karosérie, čističe výfukových plynov (katalyzátory), ochranné kryty kolies, stierače, tlmiče, výstražné a doplnkové svetlá, nosiče všetkých druhov určených na motorové a nemotorové vozidlá, zariadenia na plnenie pneumatík vzduchom, najmä hustilky na pneumatiky vozidiel mechanické a elektrické, klinové remene do motorov automobilov, spojery, reťaze pre pozemné vozidlá.

22 - Autolaná.

27 - Autokoberce.

35 - Sprostredkovanie obchodu s uvedenými tovarmi.

(540) AUTOCORA

(732) AUTOCORA OBCHODNÍ SPOL. s. r. o., Příkladství 845/55 104 00 Praha 10 - Uhřetěves, CZ;

(740) Mešková Viera, Ing., Bratislava, SK;

(111) 193225

(151) 16.11.2000
 (156) 17.5.2009
 (180) 17.5.2019
 (210) 1237-99
 (220) 17.5.1999
 (442) 14.8.2000
 (450) 12.2.2001

7 (511) 9

(511) 9 - Prístroje na nahrávanie, prenos a reprodukciu zvuku alebo obrazu (stacionárne a mobilné telefónne prístroje a príslušenstvo k mobilným telefónnym prístrojom).

(540) Koracell

(732) DREIM SK, s. r. o., Jantárová cesta 1869/15, 929 01 Dunajská Streda, SK;

(111) 193436

(151) 15.12.2000
 (156) 27.5.2008
 (180) 27.5.2018
 (210) 643-98
 (220) 27.5.1998
 (442) 12.9.2000
 (450) 12.3.2001

7 (511) 35, 37, 41, 42

(511) 35 - Sprostredkovanie nákupu a predaja tovarov v tr. 3, 5, 9, 16, 21, 24, 27, 32, 33, 34; sprostredkovanie obchodu s rekvizitami.

37 - Upratovacie práce; vŕtanie dier; technická príprava výstav.

41 - Požičiavanie elektroniky; vydavateľská činnosť patriaca do tejto triedy, výroba audiovizuálnych programov.

42 - Pohostinská činnosť; natáčanie videokamerou.

(540)

(591) biela, žltá, oranžová, hnedá, sivá, červená, ružová

(732) Chylo Vladimír - Ister centrum, Poloreckého 9, 851 04 Bratislava, SK;

(740) Beleščák Ladislav, Ing., Piešťany, SK;

(111) 193455

(151) 15.12.2000
 (156) 9.7.2008
 (180) 9.7.2018
 (210) 1870-98
 (220) 9.7.1998
 (442) 12.9.2000
 (450) 12.3.2001

7 (511) 11, 37, 42

(511) 11 - Termické čistiace zariadenia.

37 - Opravy elektrických strojov a prístrojov; čistenie povrchov kovových predmetov.

42 - Vývoj a konštrukcia strojov a prístrojov na čistenie povrchov kovových predmetov, najmä na termické čistenie povrchov kovových predmetov od organických látok.

(540) TD

(732) KZ, spol. s r. o., Komárnická 26, 821 01 Bratislava, SK;
 (740) Živicová Viera, Mgr., Bratislava, SK;

(111) 193509

(151) 15.12.2000
 (156) 22.4.2009
 (180) 22.4.2019
 (210) 1040-99
 (220) 22.4.1999
 (442) 12.9.2000
 (450) 12.3.2001

7 (511) 1

(511) 1 - Chemické látky a prípravky v stavebníctve na urýchľovanie tuhnutia a tvrdnutia betónov.

(540) EKOSAL

(732) STACHEMA Bratislava s. r. o., Nemčíkova 7, 841 01 Bratislava, SK;
 (740) Kováčik Štefan, Ing., Bratislava, SK;

(111) 193550

(151) 15.12.2000
 (156) 13.7.2008
 (180) 13.7.2018
 (210) 1890-98
 (220) 13.7.1998
 (442) 12.9.2000
 (450) 12.3.2001

7 (511) 9, 25

(511) 9 - Počítače na bicykle.
 25 - Obuv na cyklistiku, čiapky a iné pokrývky hlavy a športové oblečenie, najmä košeľe, tričká, saká, bundy, nohavice a ponožky.

(540)

SHIMANO

(732) SHIMANO INC., 77, Oimatsu-Cho, 3-Cho, Sakai, Osaka, JP;
 (740) Fajnorová Mária, Ing., Bratislava, SK;

(111) 193551

(151) 15.12.2000
 (156) 13.7.2008
 (180) 13.7.2018
 (210) 1891-98
 (220) 13.7.1998
 (442) 12.9.2000
 (450) 12.3.2001

7 (511) 12

(511) 12 - Časti a fitingy na bicykle, náboje kolies, uvoľňovacie páky, zaraďovacie páky, predné výkoľajky, zadné výkoľajky, vodiace lišty reťazí, voľnoběžky, reťazové kolesá, remenice, reťaze, reťazové deflektory, preraďovacie káble, kľuky, kľukové zariadenia, reťazové kolesá, pedále, cyklistická klipka, brzdové páky, predné brzdy, zadné brzdy, brzdové káble, brzdové čeluste, ráfiky, spice, spicové zvierky, spodné podpery, stĺpiky sedadla, rýchle uvoľňovače stĺpikov sedadla, kostra a jej časti, rámy, závesy, ťahadlá riadenia, držadlá, rukoväti riadenia, sedadlá, blatníky, stojany, nosiče, zvončeky, klaksóny, spätné zrkadlá na bicykle, výkoľajky riadené počítačom.

(540)



(732) SHIMANO INC., 77, Oimatsu-Cho, 3-Cho, Sakai, Osaka, JP;
 (740) Fajnorová Mária, Ing., Bratislava, SK;

(111) 193835

(151) 16.1.2001
 (156) 30.6.2008
 (180) 30.6.2018
 (210) 1781-98
 (220) 30.6.1998
 (442) 9.10.2000
 (450) 9.4.2001

7 (511) 3, 5

(511) 3 - Čistiace prípravky.
 5 - Chemické dezinfekčné prostriedky na WC; dezinfekčné prípravky; čistiace prípravky; dezinfekčné prípravky na hygienické účely.

(540) WC HIT

(732) ZENIT, spol. s r. o., Pražská 162, 286 01 Čáslav, CZ;
 (740) Kajabová Monika, JUDr., Bratislava, SK;

(111) 193965

(151) 16.1.2001
 (156) 28.10.2008
 (180) 28.10.2018
 (210) 2699-98
 (220) 28.10.1998
 (442) 9.10.2000
 (450) 9.4.2001

7 (511) 1, 2, 3

(511) 1 - Chemické výrobky pre priemysel, najmä chladiace a brzdové kvapaliny.
 2 - Ochranné prostriedky proti hrdzi.
 3 - Prípravky na čistenie, leštenie, odmasťovanie a brúsenie.

(540) ANTIFREEZE SL

(732) Velvana, a. s., 273 24 Velvary, CZ;
 (740) Tomeš Pavol, Ing., Bratislava, SK;

(111) 193966

(151) 16.1.2001
 (156) 28.10.2008
 (180) 28.10.2018
 (210) 2700-98
 (220) 28.10.1998
 (442) 9.10.2000
 (450) 9.4.2001

7 (511) 1, 2, 3

(511) 1 - Chemické výrobky pre priemysel, najmä chladiace a brzdové kvapaliny.
 2 - Ochranné prostriedky proti hrdzi.
 3 - Prípravky na čistenie, leštenie, odmasťovanie a brúsenie.

(540) ANTIFREEZE G 48

(732) Velvana, a. s., 273 24 Velvary, CZ;
 (740) Tomeš Pavol, Ing., Bratislava, SK;

(111) 194110

(151) 23.1.2001
 (156) 7.11.2007
 (180) 7.11.2017
 (210) 3291-97
 (220) 7.11.1997
 (442) 8.10.1999
 (450) 9.4.2001

7 (511) 30

(511) 30 - Oblátky s orieškovou náplňou.

(540) BELANKY

(732) Pečivárne Lipt. Hrádok, s. r. o., Liptovská Porúbka 347, 033 01 Liptovský Hrádok, SK;

(111) 194111

(151) 23.1.2001
 (156) 7.11.2007
 (180) 7.11.2017
 (210) 3292-97
 (220) 7.11.1997
 (442) 8.10.1999
 (450) 9.4.2001

7 (511) 30

(511) 30 - Oblátky s arašidovou náplňou.

(540) GERLAŠKY

(732) Pečivárne Lipt. Hrádok, s. r. o., Liptovská Porúbka 347, 033 01 Liptovský Hrádok, SK;

(111) 194374

(151) 13.2.2001
 (156) 1.7.2008
 (180) 1.7.2018
 (210) 1782-98
 (220) 1.7.1998
 (442) 7.11.2000
 (450) 10.5.2001

7 (511) 6, 17, 19, 20

(511) 6 - Obyčajné kovy a ich zliatiny; stavebný materiál z kovu, stavebné príslušenstvo z kovu; kovové dielce stavebné; káble, laná a drôty z obyčajných kovov (s výnimkou elektrických); zámočnícky a drobný železiarsky tovar; kovové potrubia a rúry; iné výrobky z kovov (pokiaľ sú zaradené v tr. 6), a to najmä viazací drôt, stropné závesy, tesniace valčeky, tesniace šnúry, hrebeňové a drážkové kladky, matice, klince, profily vrátane vetracích a ventilačných profilov, skrutky, pánty, háky, skoby, čapy, dverové závory, panely, kolíky, stavebné kovanie, spony na drevo, škrabáky na profilové lôžka, škárovacie škrabáky.
 17 - Tesniace a izolačné materiály na tepelnú izoláciu.

19 - Nekovové stavebné materiály.

20 - Výrobky z dreva alebo plastov používané v stavebníctve v rozsahu tejto triedy, najmä príchytka a spojky na káble alebo rúrky z plastických hmôt; drevené trámy; korok; kozubové zásteny; mriežky (ochranné-) pre domácnosť, ochranné kryty na komíny; pánty, závory; stolárske výrobky; rebríky (drevené alebo plastové), schodiskové zábradlie, tyče; drobný nekovový materiál na okná a dvere; maltovnice; čapy; tesniace uzávery; koly; schránky; nádoby; klapky a ventily - (všetko s výnimkou kovových).

(540)

(732) Dr. Manfred Gehring, Hermann - Hesse - Str. 18+23, 72250 Freudenstadt, DE;

(740) ROTT, RŮŽIČKA & GUTTMANN, v. o. s., Bratislava, SK;

(111) 194375

(151) 13.2.2001
 (156) 1.7.2008
 (180) 1.7.2018
 (210) 1783-98
 (220) 1.7.1998
 (442) 7.11.2000
 (450) 10.5.2001

7 (511) 6, 17, 19, 20

(511) 6 - Obyčajné kovy a ich zliatiny; stavebný materiál z kovu, stavebné príslušenstvo z kovu; kovové dielce stavebné; káble, laná a drôty z obyčajných kovov (s výnimkou elektrických); zámočnícky a drobný železiarsky tovar; kovové potrubia a rúry; iné výrobky z kovov (pokiaľ sú zaradené v tr. 6), a to najmä viazací drôt, stropné závesy, tesniace valčeky, tesniace šnúry, hrebeňové a drážkové kladky, matice, klince, profily vrátane vetracích a ventilačných profilov, skrutky, pánty, háky, skoby, čapy, dverové závory, panely, kolíky, stavebné kovanie, spony na drevo, škrabáky na profilové lôžka, škárovacie škrabáky.

17 - Tesniace a izolačné materiály na tepelnú izoláciu.

19 - Nekovové stavebné materiály.

20 - Výrobky z dreva alebo plastov používané v stavebníctve v rozsahu tejto triedy, najmä príchytka a spojky na káble alebo rúrky z plastických hmôt; drevené trámy; korok; kozubové zásteny; mriežky (ochranné-) pre domácnosť, ochranné kryty na komíny; pánty, závory; stolárske výrobky; rebríky (drevené alebo plastové), schodiskové zábradlie, tyče; drobný nekovový materiál na okná a dvere; maltovnice; čapy; tesniace uzávery; koly; schránky; nádoby; klapky a ventily - (všetko s výnimkou kovových).

(540) MAGE

(732) Dr. Manfred Gehring, Hermann - Hesse - Str. 18+23, 72250 Freudenstadt, DE;

(740) ROTT, RŮŽIČKA & GUTTMANN, v. o. s., Bratislava, SK;

(111) 194658

(151) 16.3.2001
 (156) 30.11.2008
 (180) 30.11.2018
 (210) 3041-98
 (220) 30.11.1998
 (442) 11.12.2000
 (450) 11.6.2001

7 (511) 9, 16, 35, 38, 41

(511) 9 - Fotografické, kinematografické a optické aparatúry a prístroje; aparatúry a prístroje na záznam, prenos, vysielanie, príjem, uchovávanie, zobrazenie alebo reprodukciu zvuku, obrazov a dát; počítače; počítačové programy, počítačový softvér, počítačové čipy, aparatúry a prístroje na kódovanie a dekódovanie elektrických signálov, jednotky diaľkového ovládania; inteligentné karty; kódové karty; antény; satelitné paraboly; káble; optické vlákna; spínače; adaptéry; konektory; zástrčky; zásuvky a výstupy; spájacie skrine; pásky, diskety a kazety ako nosiče alebo na záznam dát, zvuku alebo obrazu; kinematografické filmy pripravené na premietanie; audio- a/alebo videozáznamy; multimediálne zariadenia na komunikáciu, záznam, prenos, vysielanie, uchovávanie, zobrazenie, príjem a reprodukciu; vybavenie na spracovávanie dát; počítačový softvér, aparatúry a prístroje na použitie v spojení s internetom; elektronické publikácie, ktorými sú publikácie v elektronickej forme; súčasti a montážne prvky všetkých uvedených tovarov.

16 - Tlačoviny; časopisy; prehľady televíznych, káblových, rozhlasových a satelitných programov; prehľady zábavných programov; fotografie; nálepky; plagáty; papiernický tovar; noviny.

35 - Sprostredkovateľská činnosť v oblasti nákupu a predaja tovarov uvedených v triedach 9 a 16; uvádzanie rôznych druhov tovarov v záujme iných, umožňujúci zákazníkom pohodlne si prezerať a nakupovať tieto tovary; inzertné a reklamné služby; prenájom reklamných plôch; služby riadenia podniku; účtovnícke služby, poradenské, konzultačné a informačné služby týkajúce sa podnikania a riadenia podniku; služby prieskumu trhu; fakturačné služby; služby v oblasti propagácie a marketingu; predplatné a poradenské, informačné a konzultačné a riadiace služby predplatiteľom; príprava a uskutočnenie obchodných prezentácií a výstav; rozširovanie inzertných a reklamných materiálov; uvedené služby poskytované prostredníctvom svetovej počítačovej siete (internetu); poskytovanie a rozširovanie informácií týkajúcich sa uvedených služieb.

38 - Hlasové, dátové, zvukové a obrazové komunikačné služby; multimediálne komunikačné služby; telekomunikačné služby; služby rozhlasového, televízneho, satelitného a káblového vysielania; služby tlačových agentúr; prenos, poskytovanie a zobrazenie informácií z počítačovo uchovávaných bánk dát pre potreby podnikov a domácností; vysielanie živých predstavení a akcií; požičiavanie a prenájom telekomunikačných aparatúr a prístrojov; služby predplatenia televízneho vysielania; poskytovanie webovských stránok; poskytovanie užívateľského prístupu do svetovej počítačovej siete; služby zabezpečujúce vstup do komunikačných sietí a stránok webu; poskytovanie a šírenie informácií týkajúcich sa všetkých uvedených služieb.

41 - Tvorba a záznam rozhlasových, televíznych, video-, satelitných a káblových programov; služby v oblasti vzdelávania a zábavy; organizovanie, prezentácia, produkcia a záznam živých predstavení, show, udalostí, koncertov, divadelných produkcií, súťaží, prednášok, propagácií, seminárov,

športových činností a akcií, recitálov, debát, verejných a súkromných zhromaždení, kultúrnych činností a akcií, konferencií, schôdzí, manifestácií a prejavov; požičiavanie kinematografických filmov, videozáznamov, audiozáznamov a CD-ROM; požičiavanie a prenájom aparatúr a prístrojov, ktoré sa týkajú vzdelávania, poskytovania školení, zábavy, športových a kultúrnych aktivít; vydávanie kníh, manuálov, časopisov a textov, filmov, videonámkov, audiovizuálnych a zvukových záznamov; poradenské služby týkajúce sa všetkých uvedených služieb; uvedené služby v tejto triede poskytované prostredníctvom svetovej počítačovej siete (internetu); poskytovanie a rozširovanie informácií týkajúcich sa všetkých uvedených služieb; poskytovanie elektronických publikácií.

(540)



(732) MIH INTELPROP HOLDINGS LIMITED, a Mauritian company, 3rd Floor, Les Cascades, Edith Cavell Street, Port Louis, MU;

(740) Žovicová Viera, Mgr., Bratislava, SK;

(111) 194659

(151) 16.3.2001

(156) 30.11.2008

(180) 30.11.2018

(210) 3042-98

(220) 30.11.1998

(442) 11.12.2000

(450) 11.6.2001

7 (511) 9, 16, 35, 38, 41

(511) 9 - Fotografické, kinematografické a optické aparatúry a prístroje; aparatúry a prístroje na záznam, prenos, vysielanie, príjem, uchovávanie, zobrazenie alebo reprodukciu zvuku, obrazov a dát; počítače; počítačové programy, počítačový softvér, počítačové čipy, aparatúry a prístroje na kódovanie a dekódovanie elektrických signálov, jednotky diaľkového ovládania; inteligentné karty; kódové karty; antény; satelitné paraboly; káble; optické vlákna; spínače; adaptéry; konektory; zástrčky; zásuvky a výstupy; spájacie skrine; pásky, diskety a kazety ako nosiče alebo na záznam dát, zvuku alebo obrazu; kinematografické filmy pripravené na premietanie; audio- a/alebo videozáznamy; multimediálne zariadenia na komunikáciu, záznam, prenos, vysielanie, uchovávanie, zobrazenie, príjem a reprodukciu; vybavenie na spracovávanie dát; počítačový softvér, aparatúry a prístroje na použitie v spojení s internetom; elektronické publikácie, ktorými sú publikácie v elektronickej forme; súčasti a montážne prvky všetkých uvedených tovarov.

16 - Tlačoviny; časopisy; prehľady televíznych, káblových, rozhlasových a satelitných programov; prehľady zábavných programov; fotografie; nálepky; plagáty; papiernický tovar; noviny.

35 - Sprostredkovateľská činnosť v oblasti nákupu a predaja tovarov uvedených v triedach 9 a 16; uvádzanie rôznych druhov tovarov v záujme iných, umožňujúc zákazníkovi pohodlne si prezerať a nakupovať tieto tovary; inzertné a reklamné služby; prenájom reklamných plôch; služby riadenia podniku; účtovnícke služby, poradenské, konzultačné a informačné služby týkajúce sa podnikania a riadenia podniku; služby prieskumu trhu; fakturačné služby; služby v oblasti propagácie a marketingu; predplatné a poradenské, informačné a konzultačné a riadiace služby predplatiťom; príprava a uskutočnenie obchodných prezentácií a výstav; rozširovanie inzertných a reklamných materiálov; uvedené služby poskytované prostredníctvom svetovej počítačovej siete (internetu); poskytovanie a rozširovanie informácií týkajúcich sa uvedených služieb.

38 - Hlasové, dátové, zvukové a obrazové komunikačné služby; multimediálne komunikačné služby; telekomunikačné služby; služby rozhlasového, televízneho, satelitného a káblového vysielania; služby tlačových agentúr; prenos, poskytovanie a zobrazenie informácií z počítačovo uchovávaných bánk dát pre potreby podnikov a domácností; vysielanie živých predstavení a akcií; požíčovanie a prenájom telekomunikačných aparátov a prístrojov; služby predplatenia televízneho vysielania; poskytovanie webovských stránok; poskytovanie užívateľského prístupu do svetovej počítačovej siete; služby zabezpečujúce vstup do komunikačných sietí a stránok webu; poskytovanie a šírenie informácií týkajúcich sa všetkých uvedených služieb.

41 - Tvorba a záznam rozhlasových, televíznych, video-, satelitných a káblových programov; služby v oblasti vzdelávania a zábavy; organizovanie, prezentácia, produkcia a záznam živých predstavení, show, udalostí, koncertov, divadelných produkcií, súťaží, prednášok, propagácií, seminárov, športových činností a akcií, recitálov, debát, verejných a súkromných zhromaždení, kultúrnych činností a akcií, konferencií, schôdzí, manifestácií a prejavov; požíčovanie kinematografických filmov, videozáznamov, audiozáznamov a CD-ROM; požíčovanie a prenájom aparátov a prístrojov, ktoré sa týkajú vzdelávania, poskytovania školení, zábavy, športových a kultúrnych aktivít; vydávanie kníh, manuálov, časopisov a textov, filmov, videonámkov, audiovizuálnych a zvukových záznamov; poradenské služby týkajúce sa všetkých uvedených služieb; uvedené služby v tejto triede poskytované prostredníctvom svetovej počítačovej siete (internetu); poskytovanie a rozširovanie informácií týkajúcich sa všetkých uvedených služieb; poskytovanie elektronických publikácií.

(540)

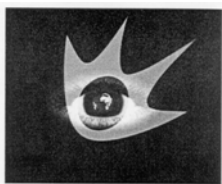

(732) MIH INTELPROP HOLDINGS LIMITED, a Mauritian company, 3rd Floor, Les Cascades, Edith Cavell Street, Port Louis, MU;

(740) Žovicová Viera, Mgr., Bratislava, SK;

(111) 194660

(151) 16.3.2001

(156) 30.11.2008

(180) 30.11.2018

(210) 3043-98

(220) 30.11.1998

(442) 11.12.2000

(450) 11.6.2001

7 (511) 9, 16, 35, 38, 41

(511) 9 - Fotografické, kinematografické a optické aparatúry a prístroje; aparatúry a prístroje na záznam, prenos, vysielanie, príjem, uchovávanie, zobrazenie alebo reprodukciu zvuku, obrazov a dát; počítače; počítačové programy, počítačový softvér, počítačové čipy, aparatúry a prístroje na kódovanie a dekódovanie elektrických signálov, jednotky diaľkového ovládania; inteligentné karty; kódové karty; antény; satelitné paraboly; káble; optické vlákna; spínače; adaptéry; konektory; zástrčky; zásuvky a výstupy; spájacie skrine; pásky, diskety a kazety ako nosiče alebo na záznam dát, zvuku alebo obrazu; kinematografické filmy pripravené na premietanie; audio- a/alebo videozáznamy; multimediálne zariadenia na komunikáciu, záznam, prenos, vysielanie, uchovávanie, zobrazenie, príjem a reprodukciu; vybavenie na spracovávanie dát; počítačový softvér, aparatúry a prístroje na použitie v spojení s internetom; elektronické publikácie, ktorými sú publikácie v elektronickej forme; súčasti a montážne prvky všetkých uvedených tovarov.

16 - Tlačoviny; časopisy; prehľady televíznych, káblových, rozhlasových a satelitných programov; prehľady zábavných programov; fotografie; nálepky; plagáty; papiernický tovar; noviny.

35 - Sprostredkovateľská činnosť v oblasti nákupu a predaja tovarov uvedených v triedach 9 a 16; uvádzanie rôznych druhov tovarov v záujme iných, umožňujúc zákazníkovi pohodlne si prezerať a nakupovať tieto tovary; inzertné a reklamné služby; prenájom reklamných plôch; služby riadenia podniku; účtovnícke služby, poradenské, konzultačné a informačné služby týkajúce sa podnikania a riadenia podniku; služby prieskumu trhu; fakturačné služby; služby v oblasti propagácie a marketingu; predplatné a poradenské, informačné a konzultačné a riadiace služby predplatiťom; príprava a uskutočnenie obchodných prezentácií a výstav; rozširovanie inzertných a reklamných materiálov; uvedené služby poskytované prostredníctvom svetovej počítačovej siete (internetu); poskytovanie a rozširovanie informácií týkajúcich sa uvedených služieb.

38 - Hlasové, dátové, zvukové a obrazové komunikačné služby; multimediálne komunikačné služby; telekomunikačné služby; služby rozhlasového, televízneho, satelitného a káblového vysielania; služby tlačových agentúr; prenos, poskytovanie a zobrazenie informácií z počítačovo uchovávaných bánk dát pre potreby podnikov a domácností; vysielanie živých predstavení a akcií; požíčovanie a prenájom telekomunikačných aparátov a prístrojov; služby predplatenia televízneho vysielania; poskytovanie webovských stránok; poskytovanie užívateľského prístupu do svetovej počítačovej siete; služby zabezpečujúce vstup do komunikačných sietí a stránok webu; poskytovanie a šírenie informácií týkajúcich sa všetkých uvedených služieb.

41 - Tvorba a záznam rozhlasových, televíznych, video-, satelitných a káblových programov; služby v oblasti vzdelávania a zábavy; organizovanie, prezentácia, produkcia a záznam živých predstavení, show, udalostí, koncertov, divadelných produkcií, súťaží, prednášok, propagácií, seminárov, športových činností a akcií, recitálov, debát, verejných a súkromných zhromaždení, kultúrnych činností a akcií, konferencií, schôdzí, manifestácií a prejavov; požičiavanie kinematografických filmov, videozáznamov, audiozáznamov a CD-ROM; požičiavanie a prenájom aparátúr a prístrojov, ktoré sa týkajú vzdelávania, poskytovania školení, zábavy, športových a kultúrnych aktivít; vydávanie kníh, manuálov, časopisov a textov, filmov, videosnímkov, audiovizuálnych a zvukových záznamov; poradenské služby týkajúce sa všetkých uvedených služieb; uvedené služby v tejto triede poskytované prostredníctvom svetovej počítačovej siete (internetu); poskytovanie a rozširovanie informácií týkajúcich sa všetkých uvedených služieb; poskytovanie elektronických publikácií.

(540)



(732) MIH INTELPROP HOLDINGS LIMITED, a Mauritian company, 3rd Floor, Les Cascades, Edith Cavell Street, Port Louis, MU;

(740) Žovicová Viera, Mgr., Bratislava, SK;

(111) 194661

(151) 16.3.2001

(156) 30.11.2008

(180) 30.11.2018

(210) 3044-98

(220) 30.11.1998

(442) 11.12.2000

(450) 11.6.2001

7 (511) 9, 16, 35, 38, 41

(511) 9 - Fotografické, kinematografické a optické aparátúry a prístroje; aparátúry a prístroje na záznam, prenos, vysielanie, príjem, uchovávanie, zobrazenie alebo reprodukciu zvuku, obrazov a dát; počítače; počítačové programy, počítačový softvér, počítačové čipy, aparátúry a prístroje na kódovanie a dekódovanie elektrických signálov, jednotky diaľkového ovládania; inteligentné karty; kódové karty; antény; satelitné paraboly; káble; optické vlákna; spínače; adaptéry; konektory; zástrčky; zásuvky a výstupy; spájacie skrine; pásky, diskety a kazety ako nosiče alebo na záznam dát, zvuku alebo obrazu; kinematografické filmy pripravené na premietanie; audio- a/alebo videozáznamy; multimediálne zariadenia na komunikáciu, záznam, prenos, vysielanie, uchovávanie, zobrazenie, príjem a reprodukciu; vybavenie na spracovávanie dát; počítačový softvér, aparátúry a prístroje na použitie v spojení s internetom; elektronické publikácie, ktorými sú publikácie v elektronickej forme; súčasti a montážne prvky všetkých uvedených tovarov.

16 - Tlačoviny; časopisy; prehľady televíznych, káblových, rozhlasových a satelitných programov; prehľady zábavných programov; fotografie; nálepky; plagáty; papiernický tovar; noviny.

35 - Sprostredkovateľská činnosť v oblasti nájmu a predaja tovarov uvedených v triedach 9 a 16; uvádzanie rôznych druhov tovarov v záujme iných, umožňujúce zákazníkom pohodlne si prezerať a nakupovať tieto tovary; inzertné a reklamné služby; prenájom reklamných plôch; služby riadenia podniku; účtovnícke služby, poradenské, konzultačné a informačné služby týkajúce sa podnikania a riadenia podniku; služby prieskumu trhu; fakturačné služby; služby v oblasti propagácie a marketingu; predplatné a poradenské, informačné a konzultačné a riadiace služby predplatiteľom; príprava a uskutočnenie obchodných prezentácií a výstav; rozširovanie inzertných a reklamných materiálov; uvedené služby poskytované prostredníctvom svetovej počítačovej siete (internetu); poskytovanie a rozširovanie informácií týkajúcich sa uvedených služieb.

38 - Hlasové, dátové, zvukové a obrazové komunikačné služby; multimediálne komunikačné služby; telekomunikačné služby; služby rozhlasového, televízneho, satelitného a káblového vysielania; služby tlačových agentúr; prenos, poskytovanie a zobrazenie informácií z počítačovo uchovávaných bánk dát pre potreby podnikov a domácností; vysielanie živých predstavení a akcií; požičiavanie a prenájom telekomunikačných aparátúr a prístrojov; služby predplatenia televízneho vysielania; poskytovanie webovských stránok; poskytovanie užívateľského prístupu do svetovej počítačovej siete; služby zabezpečujúce vstup do komunikačných sietí a stránok webu; poskytovanie a šírenie informácií týkajúcich sa všetkých uvedených služieb.

41 - Tvorba a záznam rozhlasových, televíznych, video-, satelitných a káblových programov; služby v oblasti vzdelávania a zábavy; organizovanie, prezentácia, produkcia a záznam živých predstavení, show, udalostí, koncertov, divadelných produkcií, súťaží, prednášok, propagácií, seminárov, športových činností a akcií, recitálov, debát, verejných a súkromných zhromaždení, kultúrnych činností a akcií, konferencií, schôdzí, manifestácií a prejavov; požičiavanie kinematografických filmov, videozáznamov, audiozáznamov a CD-ROM; požičiavanie a prenájom aparátúr a prístrojov, ktoré sa týkajú vzdelávania, poskytovania školení, zábavy, športových a kultúrnych aktivít; vydávanie kníh, manuálov, časopisov a textov, filmov, videosnímkov, audiovizuálnych a zvukových záznamov; poradenské služby týkajúce sa všetkých uvedených služieb; uvedené služby v tejto triede poskytované prostredníctvom svetovej počítačovej siete (internetu); poskytovanie a rozširovanie informácií týkajúcich sa všetkých uvedených služieb; poskytovanie elektronických publikácií.

(540)



- (732) MIH INTELPROP HOLDINGS LIMITED, a Mauritian company, 3rd Floor, Les Cascades, Edith Cavell Street, Port Louis, MU;
 (740) Žovicová Viera, Mgr., Bratislava, SK;

(111) 194662

- (151) 16.3.2001
 (156) 30.11.2008
 (180) 30.11.2018
 (210) 3045-98
 (220) 30.11.1998
 (442) 11.12.2000
 (450) 11.6.2001

7 (511) 9, 16, 35, 38, 41

(511) 9 - Fotografické, kinematografické a optické aparatúry a prístroje; aparatúry a prístroje na záznam, prenos, vysielanie, príjem, uchovávanie, zobrazenie alebo reprodukciu zvuku, obrazov a dát; počítače; počítačové programy, počítačový softvér, počítačové čipy, aparatúry a prístroje na kódovanie a dekódovanie elektrických signálov, jednotky diaľkového ovládania; inteligentné karty; kódové karty; antény; satelitné paraboly; káble; optické vlákna; spínače; adaptéry; konektory; zástrčky; zásuvky a výstupy; spájacie skrine; pásy, diskety a kazety ako nosiče alebo na záznam dát, zvuku alebo obrazu; kinematografické filmy pripravené na premietanie; audio- a/alebo videozáznamy; multimediálne zariadenia na komunikáciu, záznam, prenos, vysielanie, uchovávanie, zobrazenie, príjem a reprodukciu; vybavenie na spracovávanie dát; počítačový softvér, aparatúry a prístroje na použitie v spojení s internetom; elektronické publikácie, ktorými sú publikácie v elektronickej forme; súčasti a montážne prvky všetkých uvedených tovarov.

16 - Tlačoviny; časopisy; prehľady televíznych, káblových, rozhlasových a satelitných programov; prehľady zábavných programov; fotografie; nálepky; plagáty; papiernický tovar; noviny.

35 - Sprostredkovateľská činnosť v oblasti nákupu a predaja tovarov uvedených v triedach 9 a 16; uvádzanie rôznych druhov tovarov v záujme iných, umožňujúci zákazníkom pohodlne si prezerat' a nakupovat' tieto tovary; inzertné a reklamné služby; prenájom reklamných plôch; služby riadenia podniku; účtovnícke služby, poradenské, konzultačné a informačné služby týkajúce sa podnikania a riadenia podniku; služby prieskumu trhu; fakturačné služby; služby v oblasti propagácie a marketingu; predplatné a poradenské, informačné a konzultačné a riadiace služby predplatiteľom; príprava a uskutočnenie obchodných prezentácií a výstav; rozširovanie inzertných a reklamných materiálov; uvedené služby poskytované prostredníctvom svetovej počítačovej siete (internetu); poskytovanie a rozširovanie informácií týkajúcich sa uvedených služieb.

38 - Hlasové, dátové, zvukové a obrazové komunikačné služby; multimediálne komunikačné služby; telekomunikačné služby; služby rozhlasového, televízneho, satelitného a káblového vysielania; služby tlačových agentúr; prenos, poskytovanie a zobrazenie informácií z počítačovo uchovávaných bánk dát pre potreby podnikov a domácností; vysielanie živých predstavení a akcií;

požičiavanie a prenájom telekomunikačných aparatúr a prístrojov; služby predplatenia televízneho vysielania; poskytovanie webových stránok; poskytovanie užívateľského prístupu do svetovej počítačovej siete; služby zabezpečujúce vstup do komunikačných sietí a stránok webu; poskytovanie a šírenie informácií týkajúcich sa všetkých uvedených služieb.

41 - Tvorba a záznam rozhlasových, televíznych, video-, satelitných a káblových programov; služby v oblasti vzdelávania a zábavy; organizovanie, prezentácia, produkcia a záznam živých predstavení, show, udalostí, koncertov, divadelných produkcií, súťaží, prednášok, propagácií, seminárov, športových činností a akcií, recitálov, debát, verejných a súkromných zhromaždení, kultúrnych činností a akcií, konferencií, schôdzí, manifestácií a prejavov; požičiavanie kinematografických filmov, videozáznamov, audiozáznamov a CD-ROM; požičiavanie a prenájom aparatúr a prístrojov, ktoré sa týkajú vzdelávania, poskytovania školení, zábavy, športových a kultúrnych aktivít; vydávanie kníh, manuálov, časopisov a textov, filmov, videonámkov, audiovizuálnych a zvukových záznamov; poradenské služby týkajúce sa všetkých uvedených služieb; uvedené služby v tejto triede poskytované prostredníctvom svetovej počítačovej siete (internetu); poskytovanie a rozširovanie informácií týkajúcich sa všetkých uvedených služieb; poskytovanie elektronických publikácií.

(540)

- (732) MIH INTELPROP HOLDINGS LIMITED, a Mauritian company, 3rd Floor, Les Cascades, Edith Cavell Street, Port Louis, MU;

(740) Žovicová Viera, Mgr., Bratislava, SK;

(111) 195810

- (151) 19.6.2001
 (156) 30.6.2008
 (180) 30.6.2018
 (210) 1779-98
 (220) 30.6.1998
 (442) 10.4.2000
 (450) 11.9.2001

7 (511) 3, 5

(511) 3 - Avivážne prípravky; bieliace prípravky; glazovacie prípravky na bielizeň; leštiace prípravky na bielizeň; modridlá (farbivá na pranie; farbivá na modrenie bielizne a šatstva); namáčacie prípravky; predpieracie prípravky; bieliace prípravky (na čistenie bielizne a šatstva); pracie prípravky; chemické avivážne prípravky na použitie v domácnosti; zjasňovacie prípravky (chemické prípravky na osvieženie farieb) pre domácnosť; zmäkčovadlá na textílie; zmäkčovadlá na bielizeň; čistiacie prípravky; odmasťovacie prípravky s výnimkou prípravkov na použitie vo výrobnom procese; mydlá; kozmetické potreby; kozmetické prípravky; krémy na ošetrovanie rúk; pasty na umývanie a ošetrovanie rúk.

5 - Chemické dezinfekčné prostriedky na WC; dezinfekčné prípravky; dezinfekčné prípravky na hygienické účely.

(540) REAL CHLORAX

(732) ZENIT, spol. s r. o., Pražská 162, 286 01 Čáslav, CZ;
(740) Kajabová Monika, JUDr., Bratislava, SK;

(111) 195811

(151) 19.6.2001
(156) 13.11.2008
(180) 13.11.2018
(210) 2855-98
(220) 13.11.1998
(442) 12.6.2000
(450) 11.9.2001

7 (511) 9

(511) 9 - Počítačky, počítače, servery, superpočítače, osobné počítače, disky, floppydisky, počítačové klávesnice, tlačiarne, diskové jednotky, pamäťové jednotky, laserové tlačiarne, programové pásky do hracích prístrojov prispôbelených na použitie s televíznymi prijímačmi, počítačové identifikačné karty, telefónne karty, kreditné karty, elektronické telefóny, záznamníky adres, zariadenia na automatické vytáčanie telefónnych čísel, telefóny, ručné počítačky, elektronické počítačky, jednofarebné kopírovacie stroje, faxy, textové procesory, klávesové telefóny, rozvádzače, fotokopírovacie stroje, videotelefóny, elektronické whiteboardy, kontrolné pokladnice, televízne súpravy, páskové magnetofóny, stereofónne zvukové prístroje, gramofóny, kamery, videá, bezdrôtové telefóny, celulárne mobilné telefóny, bezdrôtové pagingové prístroje, elektronické organizátory, mikrografické čítacie tlačiarne, monitory, konvertory, pravítka, kružidlá, váhy so stupnicou, kalibrované trubice, kalibrované kadičky, odpočítavacie meradlá, analyzátory, sieťové karty, reproduktory, karaoky, stroje na vyučovanie jazykov, sieťové konvertory, sieťové drôtové kolektory, sieťové mštitkové zariadenia, prijímače a konvertory na satelitné TV signály, prijímače obrazu, projektory filmových pásov, projektory, hracie prístroje a zábavné prístroje adaptované na použitie s televíznymi prijímačmi, laserové disky, videopásky, pásky, prehrávače laserových diskov, kompaktné disky, pamäťové jednotky kompaktných diskov, počítačový softvér pre marketingové predajné riadiace systémy, výrobné riadiace systémy, personálne a mzdové riadiace systémy, účtovné riadiace systémy, riadiace systémy na inventúru, riadiace systémy klientely.

(540)

AURORA

(732) AURORA CORPORATION, 15th Fl., No. 2, Sec. 5, Hsin I Road, Taipei, TW;
(740) PATENTSERVIS BRATISLAVA, a. s., Bratislava, SK;

(111) 197440

(151) 19.11.2001
(156) 30.6.2008
(180) 30.6.2018
(210) 1778-98
(220) 30.6.1998
(442) 10.4.2000
(450) 5.2.2002

7 (511) 3, 5

(511) 3 - Avivážne prípravky; bieliace prípravky; glazovacie prípravky na bielizeň; leštiace prípravky na bielizeň; modridlá (farbivá na pranie; farbivá na modrenie bielizne a šatstva); namáčacie prípravky; predpieracie prípravky; bieliace prípravky (na čistenie bielizne a šatstva); pracie prípravky; chemické avivážne prípravky na použitie v domácnosti; zjasňovacie prípravky (chemické prípravky na osvieženie farieb) pre domácnosť; zmäkčovadlá na textilie; zmäkčovadlá na bielizeň; čistiacie prípravky; odmasťovacie prípravky s výnimkou prípravkov na použitie vo výrobnom procese.
5 - Chemické dezinfekčné prostriedky na WC; dezinfekčné prípravky; dezinfekčné prípravky na hygienické účely.

(540) PANTER

(732) ZENIT, spol. s r. o., Pražská 162, 286 01 Čáslav, CZ;
(740) Kajabová Monika, JUDr., Bratislava, SK;

(111) 205164

(151) 20.1.2004
(156) 7.4.2008
(180) 7.4.2018
(210) 852-98
(220) 7.4.1998
(442) 18.1.2000
(450) 6.4.2004

7 (511) 6, 9, 12

(511) 6 - Obyčajné kovy a ich zliatiny, stavebný materiál z kovu, prenosné stavby z kovu, kovový materiál na železničné trate, káble a drôty z obyčajných kovov s výnimkou elektrických, železiarsky tovar patriaci do tr. 6, kovové potrubia a rúry, bezpečnostné schránky, kovové bezpečnostné reťaze, kovové cestné zvodidlá, kovové čeluste zveráka, kovové dopravné palety, drôtené pletivo, kovové držadlá, rukoväti, kľučky, kľúče, stavebné kovania, kovové reťaze, kovové montážne kľúče, kovové okenice, okenné rámy, okná, rebríky, ostnatý drôt, pánty, závesy, pancierové platne, pokladničky, visacie zámky, kovové zámky s výnimkou elektrických, kovové zámky na vozidlá, kovové závery, zámky na radiacu páku prevodovky motorových vozidiel, mechanické zabezpečovacie zariadenia do vozidiel.

9 - Elektrické akumulátory, azbestové odevy na ochranu proti ohňu, elektrické batérie, diaľkové ovládače, hasiace prístroje, elektrické hlásiče, elektrické zariadenia proti krádeži, nepriestrelné vesty, ochranné oblečenie proti ohňu, ochranné helmy, masky, ochranné obleky proti úrazom, radiácií a ohňu, poplašné zariadenia, požiarne hlásiče, bezpečnostné siete, ochranné siete proti nehodám, sirény, snímače, ochranné štíty na tvár, zabezpečovacie zariadenia proti odcudzeniu a ich časti, súčasti a príslušenstvo patriace do tr. 9, elektrické zámky.

12 - Vozidlá, automobily, automobilové podvozky a ich časti, súčasti a príslušenstvo patriace do tr. 12, lode, protišmykové reťaze, zabezpečovacie zariadenia proti odcudzeniu vozidiel a ich časti, súčasti a príslušenstvo patriace do tr.12.

(540)



(732) CONSTRUCT CZECH, a. s., Durďákova č. p. 335, č. or. 27, 613 00 Brno, CZ;

(740) Neuschl Vladimír, Mgr. Ing., Bratislava, SK;

(111) 205956

(151) 22.4.2004

(156) 3.6.2008

(180) 3.6.2018

(210) 1436-98

(220) 3.6.1998

(442) 18.1.2000

(450) 7.7.2004

7 (511) 30

(511) 30 - Slané a korenené pečivo a zákusky.

(540) **Party Stars**

(732) LORENZ BAHLSEN SNACK - WORLD HOLDING GmbH & Co. KG, Podbielskistrasse 289, D-30655 Hannover, DE;

(740) Bušová Eva, JUDr., Bratislava, SK;

(111) 209851

(151) 9.6.2005

(156) 19.6.2008

(180) 19.6.2018

(210) 2867-2004

(220) 19.6.1998

(442) 4.3.2005

(450) 8.9.2005

8 (511) 30

(511) 30 - Káva, čaj, kakao, ryža, cukor, náhradky.

(540)



(732) Fiocchetto Massimiliano, Via Pontina, km 27, 400, I-00040 Pomezia (Roma), IT;

(111) 219376

(151) 25.9.2007

(156) 28.5.2008

(180) 28.5.2018

(210) 1362-2006

(220) 28.5.1998

(450) 2.11.2007

8 (511) 9, 16, 42

(511) 9 - Počítačový softvér (zahrnutý v triede 9) vrátane programov a databáz spracúvajúcich elektronické údaje, strojom čitateľné nosiče údajov obsahujúce programy a databázy spracúvajúce elektronické údaje.

16 - Príručky pre užívateľov počítačového softvéru a dokumentácia pre počítačový softvér (zahrnuté v triede 16).

42 - Tvorba a udržanie (zlepšenie a updatovanie) počítačového softvéru vrátane programov a databáz spracúvajúcich elektronické údaje, technické poradenstvo, poskytovanie expertíz, technických služieb, všetko v oblasti spracovania elektronických údajov.

(540) **SER**

(732) SER Solutions, Inc., 45925 Horseshoe Drive, Suite 150, Dulles, Virginia 20166, US;

(740) Považanová Andrea, JUDr., Bratislava, SK;

Prevody a prechody práv**(111) 108150**

(210) 5490
(732) OLEOFIN a. s., Anglická 140/20, 120 00 Praha, CZ;
(770) SETUZA, a. s., Žukovova 100, 401 29 Ústí nad Labem, CZ;
Dátum uzavretia zmluvy: 31.3.2008
(580) 7.7.2008

(111) 108366

(210) 6435
(732) OLEOFIN a. s., Anglická 140/20, 120 00 Praha, CZ;
(770) SETUZA, a. s., Žukovova 100, 401 29 Ústí nad Labem, CZ;
Dátum uzavretia zmluvy: 31.3.2008
(580) 7.7.2008

(111) 110133

(210) 1511
(732) OLEOFIN a. s., Anglická 140/20, 120 00 Praha, CZ;
(770) SETUZA, a. s., Žukovova 100, 401 29 Ústí nad Labem, CZ;
Dátum uzavretia zmluvy: 31.3.2008
(580) 7.7.2008

(111) 110220

(210) 4602
(732) OLEOFIN a. s., Anglická 140/20, 120 00 Praha, CZ;
(770) SETUZA, a. s., Žukovova 100, 401 29 Ústí nad Labem, CZ;
Dátum uzavretia zmluvy: 31.3.2008
(580) 7.7.2008

(111) 110990

(210) 17427
(732) OCM Czech Topco s.r.o., Palírenská 641/2, 326 00 Plzeň-Božkov, CZ;
(770) STOCK Plzeň - Božkov s.r.o., Palírenská 2, 326 00 Plzeň - Božkov, CZ;
(580) 18.7.2008

(111) 110991

(210) 17428
(732) OCM Czech Topco s.r.o., Palírenská 641/2, 326 00 Plzeň-Božkov, CZ;
(770) STOCK Plzeň - Božkov s.r.o., Palírenská 2, 326 00 Plzeň - Božkov, CZ;
(580) 18.7.2008

(111) 110993

(210) 17430
(732) OCM Czech Topco s.r.o., Palírenská 641/2, 326 00 Plzeň-Božkov, CZ;
(770) STOCK Plzeň - Božkov s.r.o., Palírenská 2, 326 00 Plzeň - Božkov, CZ;
(580) 18.7.2008

(111) 155368

(210) 27808
(732) JABLONEX GROUP a.s., Palackého 3145/41, 466 37 Jablonec nad Nisou, CZ;
(770) ŽELEZNOBRODSKÉ SKLO a. s., Průmyslová 702, 468 22 Železný Brod, CZ;
(580) 2.7.2008

(111) 157884

(210) 40634
(732) MEDA AB, Pipers Väg 2A, BOX 906, SE-170 09 Solna, SE;
(770) Wyeth, Five Giralda Farms, Madison, New Jersey 07940-0874, US;
Dátum uzavretia zmluvy: 18.4.2008
(580) 15.7.2008

(111) 158769

(210) 42725
(732) MEDA AB, Pipers Väg 2A, BOX 906, SE-170 09 Solna, SE;
(770) Wyeth Holdings Corporation, Five Giralda Farms, Madison, New Jersey 07940, US;
Dátum uzavretia zmluvy: 18.4.2008
(580) 15.7.2008

(111) 159202

(210) 43373
(732) MEDA AB, Pipers Väg 2A, BOX 906, SE-170 09 Solna, SE;
(770) Wyeth Holdings Corporation, Five Giralda Farms, Madison, New Jersey 07940, US;
Dátum uzavretia zmluvy: 18.4.2008
(580) 15.7.2008

(111) 161810

(210) 47318
(732) MEDA AB, Pipers Väg 2A, BOX 906, SE-170 09 Solna, SE;
(770) Wyeth Holdings Corporation, Five Giralda Farms, Madison, New Jersey 07940, US;
Dátum uzavretia zmluvy: 18.4.2008
(580) 15.7.2008

(111) 162122

(210) 48099
(732) Kofola a. s., Rajecká Lesná 1, 013 15 Rajecká Lesná, SK;
(770) Vitis Pezinok, s. r. o., Za dráhou 21, 902 20 Pezinok, SK;
Dátum uzavretia zmluvy: 31.1.2008
(580) 14.7.2008

(111) 163019

(210) 49240
(732) ROLLS-ROYCE MOTOR CARS LIMITED, Ellesfield Avenue, Bracknell, Berkshire RG12 8TA, GB;
(770) ROLLS - ROYCE plc, 65 Buckingham Gate, London SW1E 6AT, GB;
Dátum uzavretia zmluvy: 30.7.2007
(580) 23.7.2008

(111) 163020

(210) 49241
(732) ROLLS-ROYCE MOTOR CARS LIMITED, Ellesfield Avenue, Bracknell, Berkshire RG12 8TA, GB;
(770) ROLLS - ROYCE plc, 65 Buckingham Gate, London SW1E 6AT, GB;
Dátum uzavretia zmluvy: 30.7.2007
(580) 23.7.2008

(111) 163382

(210) 50036
(732) Miller Brewing International, Inc., 3939 West Highland Boulevard, Milwaukee, Wisconsin 53208, US;
(770) Miller Products Company, 3939 West Highland Boulevard, Milwaukee, Wisconsin 53208, US;
Dátum uzavretia zmluvy: 21.5.2008
(580) 22.7.2008

(111) 163735

(210) 50047
(732) Miller Brewing International, Inc., 3939 West Highland Boulevard, Milwaukee, Wisconsin 53208, US;
(770) Miller Products Company, 3939 West Highland Boulevard, Milwaukee, Wisconsin 53208, US;
Dátum uzavretia zmluvy: 21.5.2008
(580) 22.7.2008

(111) 163957

(210) 50489
(732) MEDA AB, Pipers Väg 2A, BOX 906, SE-170 09 Solna, SE;
(770) Wyeth, Five Giralda Farms, Madison, New Jersey 07940-0874, US;
Dátum uzavretia zmluvy: 18.4.2008
(580) 15.7.2008

(111) 166081

(210) 53237
(732) FEDERAL-MOGUL HOLDING ITALY S.r.l., Corso Inghilterra 2, MONDOVÍ, IT;
(770) FEDERAL-MOGUL IGNITION S. r. l., Via Conservatorio 15, 20122 Milano, IT;
(580) 7.7.2008

(111) 167916

(210) 56456
(732) OCM Czech Topco s.r.o., Palírenská 641/2, 326 00 Plzeň-Božkov, CZ;
(770) STOCK Plzeň - Božkov s.r.o., Palírenská 2, 326 00 Plzeň - Božkov, CZ;
(580) 18.7.2008

(111) 168207

(210) 57403
(732) Slovak Entertainment Group, a. s., Križkova 9, 811 04 Bratislava, SK;
(770) BLOOMSBURY PACIFIC SLOVAKIA, a. s., Dr. Vodú 16, 984 01 Lučenec, SK;
(580) 23.7.2008

(111) 168805

(210) 58113
(732) OCM Czech Topco s.r.o., Palírenská 641/2, 326 00 Plzeň-Božkov, CZ;
(770) STOCK Plzeň - Božkov s.r.o., Palírenská 2, 326 00 Plzeň - Božkov, CZ;
(580) 18.7.2008

(111) 169469

(210) 59485
(732) AWAKKS WAKKENHAT s.r.o., Komárkova 1204/23, 148 00 Praha 4 Roztyly, CZ;
(770) AGENTURA FENIX s. r. o., Běloveská 637, 547 01 Náchod, CZ;
(580) 8.7.2008

(111) 174982

(210) 61055
(732) Amorgos a.s., Nemocniční 987/12, 702 00 Moravská Ostrava, CZ;
(770) AutoCont, a. s., Nemocniční 12, 702 00 Moravská Ostrava, CZ;
(580) 14.7.2008

(111) 176104

(210) 65870
(732) OCM Czech Topco s.r.o., Palírenská 641/2, 326 00 Plzeň-Božkov, CZ;
(770) STOCK Plzeň - Božkov s.r.o., Palírenská 2, 326 00 Plzeň - Božkov, CZ;
(580) 18.7.2008

(111) 185274

(210) 3019-96
(732) OCM Czech Topco s.r.o., Palírenská 641/2, 326 00 Plzeň-Božkov, CZ;
(770) STOCK Plzeň - Božkov s.r.o., Palírenská 2, 326 00 Plzeň - Božkov, CZ;
(580) 17.7.2008

(111) 185733

(210) 3012-96
(732) OCM Czech Topco s.r.o., Palírenská 641/2, 326 00 Plzeň-Božkov, CZ;
(770) STOCK Plzeň - Božkov s.r.o., Palírenská 2, 326 00 Plzeň - Božkov, CZ;
(580) 17.7.2008

(111) 185734

(210) 3013-96
(732) OCM Czech Topco s.r.o., Palírenská 641/2, 326 00 Plzeň-Božkov, CZ;
(770) STOCK Plzeň - Božkov s.r.o., Palírenská 2, 326 00 Plzeň - Božkov, CZ;
(580) 17.7.2008

(111) 186034

(210) 3117-96
(732) OCM Czech Topco s.r.o., Palírenská 641/2, 326 00 Plzeň-Božkov, CZ;
(770) STOCK Plzeň - Božkov s.r.o., Palírenská 2, 326 00 Plzeň - Božkov, CZ;
(580) 17.7.2008

(111) 186172

(210) 13-97
(732) OCM Czech Topco s.r.o., Palírenská 641/2, 326 00 Plzeň-Božkov, CZ;
(770) STOCK Plzeň - Božkov s.r.o., Palírenská 2, 326 00 Plzeň - Božkov, CZ;
(580) 17.7.2008

(111) 186584

(210) 2382-95
(732) MECOM, a. s. Humenné, Poľná 4, 066 01 Humenné, SK;
(770) MOF INVEST, s. r. o., Mierová 62, 066 01 Humenné, SK;
Dátum uzavretia zmluvy: 18.1.2008
(580) 3.7.2008

(111) 187764

(210) 273-97
(732) OCM Czech Topco s.r.o., Palírenská 641/2, 326 00 Plzeň-Božkov, CZ;
(770) STOCK Plzeň - Božkov s.r.o., Palírenská 2, 326 00 Plzeň - Božkov, CZ;
(580) 17.7.2008

(111) 187823

(210) 967-97
(732) OCM Czech Topco s.r.o., Palírenská 641/2, 326 00 Plzeň-Božkov, CZ;
(770) STOCK Plzeň - Božkov s.r.o., Palírenská 2, 326 00 Plzeň - Božkov, CZ;
(580) 17.7.2008

(111) 188052

(210) 2612-97
(732) Heineken Slovensko, a. s., Novozámocká 2, 947 12 Hurbanovo, SK;
(770) Pivovar Corgoň, s. r. o., Štefánikova 79, 949 01 Nitra, SK;
(580) 7.7.2008

(111) 188549

(210) 3206-97
(732) Kofola a. s., Rajecká Lesná 1, 013 15 Rajecká Lesná, SK;
(770) Vitis Pezinok, s. r. o., Za dráhou 21, 902 20 Pezinok, SK;
Dátum uzavretia zmluvy: 31.1.2008
(580) 14.7.2008

(111) 190028

(210) 1002-98
(732) OCM Czech Topco s.r.o., Palírenská 641/2, 326 00 Plzeň-Božkov, CZ;
(770) STOCK Plzeň - Božkov s.r.o., Palírenská 2, 326 00 Plzeň - Božkov, CZ;
(580) 22.7.2008

(111) 190479

(210) 1458-98
(732) OCM Czech Topco s.r.o., Palírenská 641/2, 326 00 Plzeň-Božkov, CZ;
(770) STOCK Plzeň - Božkov s.r.o., Palírenská 2, 326 00 Plzeň - Božkov, CZ;
(580) 17.7.2008

(111) 190480

(210) 1459-98
(732) OCM Czech Topco s.r.o., Palírenská 641/2, 326 00 Plzeň-Božkov, CZ;
(770) STOCK Plzeň - Božkov s.r.o., Palírenská 2, 326 00 Plzeň - Božkov, CZ;
(580) 17.7.2008

(111) 192585

(210) 133-99
(732) MECOM, a. s. Humenné, Poľná 4, 066 01 Humenné, SK;
(770) MOF INVEST, s. r. o., Mierová 62, 066 01 Humenné, SK;
Dátum uzavretia zmluvy: 18.1.2008
(580) 3.7.2008

(111) 192586

(210) 134-99
(732) MECOM, a. s. Humenné, Poľná 4, 066 01 Humenné, SK;
(770) MOF INVEST, s. r. o., Mierová 62, 066 01 Humenné, SK;
Dátum uzavretia zmluvy: 18.1.2008
(580) 3.7.2008

(111) 192621

(210) 221-99
(732) OCM Czech Topco s.r.o., Palírenská 641/2, 326 00 Plzeň-Božkov, CZ;
(770) STOCK Plzeň - Božkov s.r.o., Palírenská 2, 326 00 Plzeň - Božkov, CZ;
(580) 17.7.2008

(111) 193263

(210) 1300-99
(732) OCM Czech Topco s.r.o., Palírenská 641/2, 326 00 Plzeň-Božkov, CZ;
(770) STOCK Plzeň - Božkov s.r.o., Palírenská 2, 326 00 Plzeň - Božkov, CZ;
(580) 17.7.2008

(111) 193509

(210) 1040-99
(732) STACHEMA Bratislava s. r. o., Nemčíkova 7, 841 01 Bratislava, SK;
(770) Bruthans Zdeněk, Ing. - STACHEMA Bratislava, Nemčíkova 7, 841 01 Bratislava, SK;
Dátum uzavretia zmluvy: 1.10.2002
(580) 7.7.2008

(111) 194090

(210) 2605-99
(732) Kofola a. s., Rajecká Lesná 1, 013 15 Rajecká Lesná, SK;
(770) Vitis Pezinok, s. r. o., Za dráhou 21, 902 20 Pezinok, SK;
Dátum uzavretia zmluvy: 31.1.2008
(580) 14.7.2008

(111) 194135

(210) 1431-98
(732) Jesenické prameny Nová Pláň, a.s., Nová Pláň 61, 792 01 Nová Pláň, okr. Bruntál, CZ;
(770) Jesenické prameny, s. r. o., Nová Pláň 61, 792 01 Nová Pláň, okr. Bruntál, CZ;
Dátum uzavretia zmluvy: 27.3.2008
(580) 4.7.2008

(111) 194407

(210) 2147-99
(732) MEDA AB, Pipers Väg 2A, BOX 906, SE-170 09 Solna, SE;
(770) Wyeth, Five Giralda Farms, Madison, New Jersey 07940-0874, US;
Dátum uzavretia zmluvy: 18.4.2008
(580) 15.7.2008

(111) 195489

(210) 1442-99
(732) Amorgos a.s., Nemocniční 987/12, 702 00 Moravská Ostrava, CZ;
(770) AutoCont, a. s., Nemocniční 12, 702 00 Moravská Ostrava, CZ;
(580) 14.7.2008

(111) 196034

(210) 494-2000
(732) Tenebro s.r.o., Palírenská 2, 326 00 Plzeň - Božkov, CZ;
(770) STOCK Plzeň, a. s., Palírenská 2, 326 00 Plzeň, CZ;
(580) 22.7.2008

(111) 196034

(210) 494-2000
(732) OCM Czech Topco s.r.o., Palírenská 641/2, 326 00 Plzeň-Božkov, CZ;
(770) STOCK Plzeň - Božkov s.r.o., Palírenská 2, 326 00 Plzeň - Božkov, CZ;
(580) 22.7.2008

(111) 196439

(210) 1868-2000
(732) OCM Czech Topco s.r.o., Palírenská 641/2, 326 00 Plzeň-Božkov, CZ;
(770) STOCK Plzeň - Božkov s.r.o., Palírenská 2, 326 00 Plzeň - Božkov, CZ;
(580) 17.7.2008

(111) 196499

(210) 1762-99
(732) OCM Czech Topco s.r.o., Palírenská 641/2, 326 00 Plzeň-Božkov, CZ;
(770) STOCK Plzeň - Božkov s.r.o., Palírenská 2, 326 00 Plzeň - Božkov, CZ;
(580) 17.7.2008

(111) 196670

(210) 1876-2000
(732) Kofola a. s., Rajecká Lesná 1, 013 15 Rajecká Lesná, SK;
(770) Vitis Pezinok, s. r. o., Za dráhou 21, 902 20 Pezinok, SK;
Dátum uzavretia zmluvy: 31.1.2008
(580) 14.7.2008

(111) 196932

(210) 1440-99
(732) Amorgos a.s., Nemocniční 987/12, 702 00 Moravská Ostrava, CZ;
(770) AutoCont, a. s., Nemocniční 12, 702 00 Moravská Ostrava, CZ;
(580) 14.7.2008

(111) 196966

(210) 430-2000
(732) Tenebro s.r.o., Palírenská 2, 326 00 Plzeň - Božkov, CZ;
(770) STOCK Plzeň, a. s., Palírenská 2, 315 51 Plzeň - Božkov, CZ;
(580) 22.7.2008

(111) 196966

(210) 430-2000
(732) OCM Czech Topco s.r.o., Palírenská 641/2, 326 00 Plzeň-Božkov, CZ;
(770) STOCK Plzeň - Božkov s.r.o., Palírenská 2, 326 00 Plzeň - Božkov, CZ;
(580) 22.7.2008

(111) 197468

(210) 1465-2001
(732) MECOM, a. s. Humenné, Poľná 4, 066 01 Humenné, SK;
(770) MOF INVEST, s. r. o., Mierová 62, 066 01 Humenné, SK;
Dátum uzavretia zmluvy: 18.1.2008
(580) 3.7.2008

(111) 197693

(210) 2862-2000
(732) OCM Czech Topco s.r.o., Palírenská 641/2, 326 00 Plzeň-Božkov, CZ;
(770) STOCK Plzeň - Božkov s.r.o., Palírenská 2, 326 00 Plzeň - Božkov, CZ;
(580) 17.7.2008

(111) 198099

(210) 2632-2000
(732) OCM Czech Topco s.r.o., Palírenská 641/2, 326 00 Plzeň-Božkov, CZ;
(770) STOCK Plzeň - Božkov s.r.o., Palírenská 2, 326 00 Plzeň - Božkov, CZ;
(580) 17.7.2008

(111) 198100

(210) 2634-2000
(732) OCM Czech Topco s.r.o., Palírenská 641/2, 326 00 Plzeň-Božkov, CZ;
(770) STOCK Plzeň - Božkov s.r.o., Palírenská 2, 326 00 Plzeň - Božkov, CZ;
(580) 17.7.2008

(111) 198101

(210) 2635-2000
(732) OCM Czech Topco s.r.o., Palírenská 641/2, 326 00 Plzeň-Božkov, CZ;
(770) STOCK Plzeň - Božkov s.r.o., Palírenská 2, 326 00 Plzeň - Božkov, CZ;
(580) 17.7.2008

(111) 198102

(210) 2636-2000
(732) OCM Czech Topco s.r.o., Palírenská 641/2, 326 00 Plzeň-Božkov, CZ;
(770) STOCK Plzeň - Božkov s.r.o., Palírenská 2, 326 00 Plzeň - Božkov, CZ;
(580) 17.7.2008

(111) 198247

(210) 3633-2000
(732) AWAKKS WAKKENHAT s.r.o., Komárkova 1204/23, 148 00 Praha 4 Roztyly, CZ;
(770) AGENTURA FENIX s. r. o., Běloveská 637, 547 01 Náchod, CZ;
(580) 8.7.2008

(111) 198345

(210) 3634-2000
(732) AWAKKS WAKKENHAT s.r.o., Komárkova 1204/23, 148 00 Praha 4 Roztyly, CZ;
(770) AGENTURA FENIX s. r. o., Běloveská 637, 547 01 Náchod, CZ;
(580) 8.7.2008

(111) 198346

(210) 3635-2000
(732) AWAKKS WAKKENHAT s.r.o., Komárkova 1204/23, 148 00 Praha 4 Roztyly, CZ;
(770) AGENTURA FENIX s. r. o., Běloveská 637, 547 01 Náchod, CZ;
(580) 8.7.2008

(111) 198347

(210) 3636-2000
(732) AWAKKS WAKKENHAT s.r.o., Komárkova 1204/23, 148 00 Praha 4 Roztyly, CZ;
(770) AGENTURA FENIX s. r. o., Běloveská 637, 547 01 Náchod, CZ;
(580) 8.7.2008

(111) 198348

(210) 3637-2000
(732) AWAKKS WAKKENHAT s.r.o., Komárkova 1204/23, 148 00 Praha 4 Roztyly, CZ;
(770) AGENTURA FENIX s. r. o., Běloveská 637, 547 01 Náchod, CZ;
(580) 8.7.2008

(111) 198349

(210) 3638-2000
(732) AWAKKS WAKKENHAT s.r.o., Komárkova 1204/23, 148 00 Praha 4 Roztyly, CZ;
(770) AGENTURA FENIX s. r. o., Běloveská 637, 547 01 Náchod, CZ;
(580) 8.7.2008

(111) 198350

(210) 3639-2000
(732) AWAKKS WAKKENHAT s.r.o., Komárkova 1204/23, 148 00 Praha 4 Roztyly, CZ;
(770) AGENTURA FENIX s. r. o., Běloveská 637, 547 01 Náchod, CZ;
(580) 8.7.2008

(111) 198351

(210) 3640-2000
(732) AWAKKS WAKKENHAT s.r.o., Komárkova 1204/23, 148 00 Praha 4 Roztyly, CZ;
(770) AGENTURA FENIX s. r. o., Běloveská 637, 547 01 Náchod, CZ;
(580) 8.7.2008

(111) 198813

(210) 1611-99
(732) Kofola a. s., Rajecká Lesná 1, 013 15 Rajecká Lesná, SK;
(770) Vitis Pezinok, s. r. o., Za dráhou 21, 902 20 Pezinok, SK;
Dátum uzavretia zmluvy: 31.1.2008
(580) 14.7.2008

(111) 199101

(210) 511-2001
(732) Allen & Overy LLP, One Bishops Square, E1 6AD London, GB;
(770) A. O. Services, One Bishops Square, E1 6AD London, GB;
Dátum uzavretia zmluvy: 21.12.2007
(580) 1.7.2008

(111) 199172

(210) 86-2001
(732) OCM Czech Topco s.r.o., Palírenská 641/2, 326 00 Plzeň-Božkov, CZ;
(770) STOCK Plzeň - Božkov s.r.o., Palírenská 2, 326 00 Plzeň - Božkov, CZ;
(580) 17.7.2008

(111) 199173

(210) 87-2001
(732) OCM Czech Topco s.r.o., Palírenská 641/2, 326 00 Plzeň-Božkov, CZ;
(770) STOCK Plzeň - Božkov s.r.o., Palírenská 2, 326 00 Plzeň - Božkov, CZ;
(580) 17.7.2008

(111) 199174

(210) 88-2001
(732) OCM Czech Topco s.r.o., Palírenská 641/2, 326 00 Plzeň-Božkov, CZ;
(770) STOCK Plzeň - Božkov s.r.o., Palírenská 2, 326 00 Plzeň - Božkov, CZ;
(580) 17.7.2008

(111) 199446

(210) 510-2001
(732) Allen & Overy LLP, One Bishops Square, E1 6AD London, GB;
(770) A. O. Services, One Bishops Square, E1 6AD London, GB;
Dátum uzavretia zmluvy: 21.12.2007
(580) 1.7.2008

(111) 199648

(210) 2633-2000
(732) OCM Czech Topco s.r.o., Palírenská 641/2, 326 00 Plzeň-Božkov, CZ;
(770) STOCK Plzeň - Božkov s.r.o., Palírenská 2, 326 00 Plzeň - Božkov, CZ;
(580) 17.7.2008

(111) 201442

(210) 3757-2001
(732) MADOC Slovakia s. r. o., Bratislavská 354/32, 018 41 Dubnica nad Váhom, SK;
(770) TRUVA s. r. o., Ciglianska cesta 5, 971 01 Prievidza, SK;
Dátum uzavretia zmluvy: 22.10.2007
(580) 15.7.2008

(111) 203035

(210) 968-2002
(732) OCM Czech Topco s.r.o., Palírenská 641/2, 326 00 Plzeň-Božkov, CZ;
(770) STOCK Plzeň - Božkov s.r.o., Palírenská 2, 326 00 Plzeň - Božkov, CZ;
(580) 18.7.2008

(111) 203368

(210) 3927-2001
(732) NIKE International Limited, One Bowerman Drive, Beaverton, Oregon 97005-6453, US;
(770) BAUER NIKE HOCKEY INC., 905, chemin de la Rivière-du-Nord, Saint-Jérôme, Québec, J7Y 5G2, CA;
Dátum uzavretia zmluvy: 31.10.2002
(580) 7.7.2008

(111) 203425

(210) 980-2002
(732) MECOM, a. s. Humenné, Poľná 4, 066 01 Humenné, SK;
(770) MOF INVEST, s. r. o., Mierová 62, 066 01 Humenné, SK;
Dátum uzavretia zmluvy: 18.1.2008
(580) 3.7.2008

(111) 203426

(210) 981-2002
(732) MECOM, a. s. Humenné, Poľná 4, 066 01 Humenné, SK;
(770) MOF INVEST, s. r. o., Mierová 62, 066 01 Humenné, SK;
Dátum uzavretia zmluvy: 18.1.2008
(580) 3.7.2008

(111) 203427

(210) 982-2002
(732) MECOM, a. s. Humenné, Poľná 4, 066 01 Humenné, SK;
(770) MOF INVEST, s. r. o., Mierová 62, 066 01 Humenné, SK;
Dátum uzavretia zmluvy: 18.1.2008
(580) 3.7.2008

(111) 203428

(210) 983-2002
(732) MECOM, a. s. Humenné, Poľná 4, 066 01 Humenné, SK;
(770) MOF INVEST, s. r. o., Mierová 62, 066 01 Humenné, SK;
Dátum uzavretia zmluvy: 18.1.2008
(580) 3.7.2008

(111) 203429

(210) 985-2002

(732) MECOM, a. s. Humenné, Poľná 4, 066 01 Humenné, SK;

(770) MOF INVEST, s. r. o., Mierová 62, 066 01 Humenné, SK;

Dátum uzavretia zmluvy: 18.1.2008

(580) 3.7.2008

(111) 203430

(210) 988-2002

(732) MECOM, a. s. Humenné, Poľná 4, 066 01 Humenné, SK;

(770) MOF INVEST, s. r. o., Mierová 62, 066 01 Humenné, SK;

Dátum uzavretia zmluvy: 18.1.2008

(580) 3.7.2008

(111) 203431

(210) 989-2002

(732) MECOM, a. s. Humenné, Poľná 4, 066 01 Humenné, SK;

(770) MOF INVEST, s. r. o., Mierová 62, 066 01 Humenné, SK;

Dátum uzavretia zmluvy: 18.1.2008

(580) 3.7.2008

(111) 203432

(210) 990-2002

(732) MECOM, a. s. Humenné, Poľná 4, 066 01 Humenné, SK;

(770) MOF INVEST, s. r. o., Mierová 62, 066 01 Humenné, SK;

Dátum uzavretia zmluvy: 18.1.2008

(580) 3.7.2008

(111) 203629

(210) 1609-2002

(732) MECOM, a. s. Humenné, Poľná 4, 066 01 Humenné, SK;

(770) MOF INVEST, s. r. o., Mierová 62, 066 01 Humenné, SK;

Dátum uzavretia zmluvy: 18.1.2008

(580) 3.7.2008

(111) 203630

(210) 1610-2002

(732) MECOM, a. s. Humenné, Poľná 4, 066 01 Humenné, SK;

(770) MOF INVEST, s. r. o., Mierová 62, 066 01 Humenné, SK;

Dátum uzavretia zmluvy: 18.1.2008

(580) 3.7.2008

(111) 203631

(210) 1613-2002

(732) MECOM, a. s. Humenné, Poľná 4, 066 01 Humenné, SK;

(770) MOF INVEST, s. r. o., Mierová 62, 066 01 Humenné, SK;

Dátum uzavretia zmluvy: 18.1.2008

(580) 3.7.2008

(111) 203632

(210) 1614-2002

(732) MECOM, a. s. Humenné, Poľná 4, 066 01 Humenné, SK;

(770) MOF INVEST, s. r. o., Mierová 62, 066 01 Humenné, SK;

Dátum uzavretia zmluvy: 18.1.2008

(580) 3.7.2008

(111) 203633

(210) 1615-2002

(732) MECOM, a. s. Humenné, Poľná 4, 066 01 Humenné, SK;

(770) MOF INVEST, s. r. o., Mierová 62, 066 01 Humenné, SK;

Dátum uzavretia zmluvy: 18.1.2008

(580) 3.7.2008

(111) 203634

(210) 1616-2002

(732) MECOM, a. s. Humenné, Poľná 4, 066 01 Humenné, SK;

(770) MOF INVEST, s. r. o., Mierová 62, 066 01 Humenné, SK;

Dátum uzavretia zmluvy: 18.1.2008

(580) 3.7.2008

(111) 203635

(210) 1617-2002

(732) MECOM, a. s. Humenné, Poľná 4, 066 01 Humenné, SK;

(770) MOF INVEST, s. r. o., Mierová 62, 066 01 Humenné, SK;

Dátum uzavretia zmluvy: 18.1.2008

(580) 3.7.2008

(111) 203636

(210) 1618-2002

(732) MECOM, a. s. Humenné, Poľná 4, 066 01 Humenné, SK;

(770) MOF INVEST, s. r. o., Mierová 62, 066 01 Humenné, SK;

Dátum uzavretia zmluvy: 18.1.2008

(580) 3.7.2008

(111) 203637

(210) 1619-2002

(732) MECOM, a. s. Humenné, Poľná 4, 066 01 Humenné, SK;

(770) MOF INVEST, s. r. o., Mierová 62, 066 01 Humenné, SK;

Dátum uzavretia zmluvy: 18.1.2008

(580) 3.7.2008

(111) 203690

(210) 1172-2002

(732) MECOM, a. s. Humenné, Poľná 4, 066 01 Humenné, SK;

(770) MOF INVEST, s. r. o., Mierová 62, 066 01 Humenné, SK;

Dátum uzavretia zmluvy: 18.1.2008

(580) 3.7.2008

(111) 204916

(210) 2443-2002
(732) Mácha Josef, Šafaříkova 20, 120 00 Praha, CZ;
(770) SELIKO - SLOVAKIA spol. s r. o., Jarmočná 73,
992 01 Modrý Kameň, SK;
(580) 4.7.2008

(111) 205458

(210) 1658-2002
(732) MECOM, a. s. Humenné, Poľná 4, 066 01 Hu-
menné, SK;
(770) MOF INVEST, s. r. o., Mierová 62, 066 01 Hu-
menné, SK;
Dátum uzavretia zmluvy: 18.1.2008
(580) 3.7.2008

(111) 205542

(210) 3574-2002
(732) LIBERTY TRADE, s. r. o., Súvoz 1, 911 01 Tren-
čín, SK;
(770) Vlček Miroslav, Ing., Olpran 339/1, 783 51 Samo-
tišky, CZ;
Dátum uzavretia zmluvy: 12.6.2007
(580) 22.7.2008

(111) 206247

(210) 2801-2002
(732) HC SLOVAN Bratislava, a. s., Odbojárov 9,
831 04 Bratislava, SK;
(770) SLOVAN BRAND, s. r. o., Odbojárov 9, 831 04
Bratislava, SK;
(580) 1.7.2008

(111) 207335

(210) 2495-2001
(732) LIBERTY TRADE, s. r. o., Súvoz 1, 911 01 Tren-
čín, SK;
(770) Vlček Miroslav, Ing., Olpran 339/1, 733 51 Samo-
tišky, CZ;
Dátum uzavretia zmluvy: 12.6.2007
(580) 22.7.2008

(111) 207336

(210) 2497-2001
(732) LIBERTY TRADE, s. r. o., Súvoz 1, 911 01 Tren-
čín, SK;
(770) Vlček Miroslav, Ing., Olpran 339/1, 733 51 Samo-
tišky, CZ;
Dátum uzavretia zmluvy: 12.6.2007
(580) 22.7.2008

(111) 207497

(210) 1740-2003
(732) MECOM, a. s. Humenné, Poľná 4, 066 01 Hu-
menné, SK;
(770) MOF INVEST, s. r. o., Mierová 62, 066 01 Hu-
menné, SK;
Dátum uzavretia zmluvy: 18.1.2008
(580) 3.7.2008

(111) 207499

(210) 1742-2003
(732) MECOM, a. s. Humenné, Poľná 4, 066 01 Hu-
menné, SK;
(770) MOF INVEST, s. r. o., Mierová 62, 066 01 Hu-
menné, SK;
Dátum uzavretia zmluvy: 18.1.2008
(580) 3.7.2008

(111) 207745

(210) 2028-2003
(732) MECOM, a. s. Humenné, Poľná 4, 066 01 Hu-
menné, SK;
(770) MOF INVEST, s. r. o., Mierová 62, 066 01 Hu-
menné, SK;
Dátum uzavretia zmluvy: 18.1.2008
(580) 3.7.2008

(111) 207804

(210) 2422-2003
(732) MECOM, a. s. Humenné, Poľná 4, 066 01 Hu-
menné, SK;
(770) MOF INVEST, s. r. o., Mierová 62, 066 01 Hu-
menné, SK;
Dátum uzavretia zmluvy: 18.1.2008
(580) 3.7.2008

(111) 207935

(210) 1922-2003
(732) MECOM, a. s. Humenné, Poľná 4, 066 01 Hu-
menné, SK;
(770) MOF INVEST, s. r. o., Mierová 62, 066 01 Hu-
menné, SK;
Dátum uzavretia zmluvy: 18.1.2008
(580) 3.7.2008

(111) 207936

(210) 1923-2003
(732) MECOM, a. s. Humenné, Poľná 4, 066 01 Hu-
menné, SK;
(770) MOF INVEST, s. r. o., Mierová 62, 066 01 Hu-
menné, SK;
Dátum uzavretia zmluvy: 18.1.2008
(580) 3.7.2008

(111) 207938

(210) 1925-2003
(732) MECOM, a. s. Humenné, Poľná 4, 066 01 Hu-
menné, SK;
(770) MOF INVEST, s. r. o., Mierová 62, 066 01 Hu-
menné, SK;
Dátum uzavretia zmluvy: 18.1.2008
(580) 3.7.2008

(111) 208178

(210) 1364-2002
(732) WINTER média, a. s., Winterova 62, 921 01 Pieš-
ťany, SK;
(770) Winterpress s. r. o., Winterova 62, 921 01 Pieš-
ťany, SK;
Dátum uzavretia zmluvy: 6.5.2008
(580) 9.7.2008

(111) 208368

(210) 2539-2003
(732) LIBERTY TRADE, s. r. o., Súvoz 1, 911 01 Trenčín, SK;
(770) Vlček Miroslav, Ing., Olpran 339/1, 733 51 Samtíšky, CZ;
Dátum uzavretia zmluvy: 12.6.2007
(580) 22.7.2008

(111) 208369

(210) 2540-2003
(732) LIBERTY TRADE, s. r. o., Súvoz 1, 911 01 Trenčín, SK;
(770) Vlček Miroslav, Ing., Olpran 339/1, 733 51 Samtíšky, CZ;
Dátum uzavretia zmluvy: 12.6.2007
(580) 22.7.2008

(111) 209101

(210) 66-2004
(732) MECOM, a. s. Humenné, Poľná 4, 066 01 Humenné, SK;
(770) MOF INVEST, s. r. o., Mierová 62, 066 01 Humenné, SK;
Dátum uzavretia zmluvy: 18.1.2008
(580) 3.7.2008

(111) 209415

(210) 163-2004
(732) Mácha Josef, Šafaříkova 20, 120 00 Praha, CZ;
(770) „SELIKO-SLOVAKIA“ spol. s r. o., Jarmočná 73, 992 01 Modrý Kameň, SK;
(580) 4.7.2008

(111) 209890

(210) 114-2004
(732) Mácha Josef, Šafaříkova 20, 120 00 Praha, CZ;
(770) „SELIKO-SLOVAKIA“ spol. s r. o., Jarmočná 73, 992 01 Modrý Kameň, SK;
(580) 4.7.2008

(111) 209891

(210) 118-2004
(732) Mácha Josef, Šafaříkova 20, 120 00 Praha, CZ;
(770) „SELIKO-SLOVAKIA“ spol. s r. o., Jarmočná 73, 992 01 Modrý Kameň, SK;
(580) 4.7.2008

(111) 209892

(210) 119-2004
(732) Mácha Josef, Šafaříkova 20, 120 00 Praha, CZ;
(770) „SELIKO-SLOVAKIA“ spol. s r. o., Jarmočná 73, 992 01 Modrý Kameň, SK;
(580) 4.7.2008

(111) 210278

(210) 3399-2003
(732) Amorgos a.s., Nemocniční 987/12, 702 00 Moravská Ostrava, CZ;
(770) AutoCont, a. s., Nemocniční 12, 702 00 Moravská Ostrava, CZ;
(580) 14.7.2008

(111) 210287

(210) 117-2004
(732) Mácha Josef, Šafaříkova 20, 120 00 Praha, CZ;
(770) SELIKO-SLOVAKIA, spol. s r. o., Jarmočná 73, 992 01 Modrý Kameň, SK;
(580) 4.7.2008

(111) 211736

(210) 2360-2004
(732) OCM Czech Topco s.r.o., Palírenská 641/2, 326 00 Plzeň-Božkov, CZ;
(770) STOCK Plzeň - Božkov s.r.o., Palírenská 2, 326 00 Plzeň - Božkov, CZ;
(580) 18.7.2008

(111) 211737

(210) 2361-2004
(732) OCM Czech Topco s.r.o., Palírenská 641/2, 326 00 Plzeň-Božkov, CZ;
(770) STOCK Plzeň - Božkov s.r.o., Palírenská 2, 326 00 Plzeň - Božkov, CZ;
(580) 18.7.2008

(111) 211806

(210) 5177-2004
(732) Tenebro s.r.o., Palírenská 2, 326 00 Plzeň - Božkov, CZ;
(770) STOCK PLZEŇ, a. s., Palírenská 2, 326 00 Plzeň - Božkov, CZ;
(580) 22.7.2008

(111) 211806

(210) 5177-2004
(732) OCM Czech Topco s.r.o., Palírenská 641/2, 326 00 Plzeň-Božkov, CZ;
(770) STOCK Plzeň - Božkov s.r.o., Palírenská 2, 326 00 Plzeň - Božkov, CZ;
(580) 22.7.2008

(111) 211876

(210) 2268-2004
(732) HC SLOVAN Bratislava, a. s., Odbojárov 9, 831 04 Bratislava, SK;
(770) SLOVAN BRAND, s. r. o., Odbojárov 9, 831 04 Bratislava, SK;
(580) 1.7.2008

(111) 212606

(210) 5276-2004
(732) OCM Czech Topco s.r.o., Palírenská 641/2, 326 00 Plzeň-Božkov, CZ;
(770) STOCK Plzeň - Božkov s.r.o., Palírenská 2, 326 00 Plzeň - Božkov, CZ;
(580) 18.7.2008

(111) 212673

(210) 5277-2004
(732) OCM Czech Topco s.r.o., Palírenská 641/2, 326 00 Plzeň-Božkov, CZ;
(770) STOCK Plzeň - Božkov s.r.o., Palírenská 2, 326 00 Plzeň - Božkov, CZ;
(580) 18.7.2008

(111) 214229

(210) 1230-2003
(732) Mácha Josef, Šafaříkova 20, 120 00 Praha, CZ;
(770) SELIKO-SLOVAKIA spol. s r. o., Jarmočná 73, 992 01 Modrý Kameň, SK;
(580) 4.7.2008

(111) 214752

(210) 249-2005
(732) MECOM, a. s. Humenné, Poľná 4, 066 01 Humenné, SK;
(770) MOF INVEST, s. r. o., Mierová 62, 066 01 Humenné, SK;
Dátum uzavretia zmluvy: 18.1.2008
(580) 3.7.2008

(111) 214753

(210) 250-2005
(732) MECOM, a. s. Humenné, Poľná 4, 066 01 Humenné, SK;
(770) MOF INVEST, s. r. o., Mierová 62, 066 01 Humenné, SK;
Dátum uzavretia zmluvy: 18.1.2008
(580) 3.7.2008

(111) 214754

(210) 265-2005
(732) MECOM, a. s. Humenné, Poľná 4, 066 01 Humenné, SK;
(770) MOF INVEST, s. r. o., Mierová 62, 066 01 Humenné, SK;
Dátum uzavretia zmluvy: 18.1.2008
(580) 3.7.2008

(111) 215673

(210) 2359-2005
(732) MECOM, a. s. Humenné, Poľná 4, 066 01 Humenné, SK;
(770) MOF INVEST, s. r. o., Mierová 62, 066 01 Humenné, SK;
Dátum uzavretia zmluvy: 18.1.2008
(580) 3.7.2008

(111) 215674

(210) 2360-2005
(732) MECOM, a. s. Humenné, Poľná 4, 066 01 Humenné, SK;
(770) MOF INVEST, s. r. o., Mierová 62, 066 01 Humenné, SK;
Dátum uzavretia zmluvy: 18.1.2008
(580) 3.7.2008

(111) 215675

(210) 2366-2005
(732) MECOM, a. s. Humenné, Poľná 4, 066 01 Humenné, SK;
(770) MOF INVEST, s. r. o., Mierová 62, 066 01 Humenné, SK;
Dátum uzavretia zmluvy: 18.1.2008
(580) 3.7.2008

(111) 215857

(210) 1744-2003
(732) MECOM, a. s. Humenné, Poľná 4, 066 01 Humenné, SK;
(770) MOF INVEST, s. r. o., Mierová 62, 066 01 Humenné, SK;
Dátum uzavretia zmluvy: 18.1.2008
(580) 3.7.2008

(111) 215861

(210) 1906-2005
(732) MADOC Slovakia s. r. o., Bratislavská 354/32, 018 41 Dubnica nad Váhom, SK;
(770) TRUVA s. r. o., Ciglianska cesta 5, 971 01 Prievidza, SK;
Dátum uzavretia zmluvy: 22.10.2007
(580) 15.7.2008

(111) 217415

(210) 2353-2005
(732) MECOM, a. s. Humenné, Poľná 4, 066 01 Humenné, SK;
(770) MOF INVEST, s. r. o., Mierová 62, 066 01 Humenné, SK;
Dátum uzavretia zmluvy: 18.1.2008
(580) 3.7.2008

(111) 217416

(210) 2354-2005
(732) MECOM, a. s. Humenné, Poľná 4, 066 01 Humenné, SK;
(770) MOF INVEST, s. r. o., Mierová 62, 066 01 Humenné, SK;
Dátum uzavretia zmluvy: 18.1.2008
(580) 3.7.2008

(111) 217417

(210) 2355-2005
(732) MECOM, a. s. Humenné, Poľná 4, 066 01 Humenné, SK;
(770) MOF INVEST, s. r. o., Mierová 62, 066 01 Humenné, SK;
Dátum uzavretia zmluvy: 18.1.2008
(580) 3.7.2008

(111) 217418

(210) 2356-2005
(732) MECOM, a. s. Humenné, Poľná 4, 066 01 Humenné, SK;
(770) MOF INVEST, s. r. o., Mierová 62, 066 01 Humenné, SK;
Dátum uzavretia zmluvy: 18.1.2008
(580) 3.7.2008

(111) 217465

(210) 968-2006
(732) MECOM, a. s. Humenné, Poľná 4, 066 01 Humenné, SK;
(770) MOF INVEST, s. r. o., Mierová 62, 066 01 Humenné, SK;
Dátum uzavretia zmluvy: 18.1.2008
(580) 3.7.2008

(111) 217569

(210) 2357-2005
(732) MECOM, a. s. Humenné, Poľná 4, 066 01 Humenné, SK;
(770) MOF INVEST, s. r. o., Mierová 62, 066 01 Humenné, SK;
Dátum uzavretia zmluvy: 18.1.2008
(580) 3.7.2008

(111) 217570

(210) 2362-2005
(732) MECOM, a. s. Humenné, Poľná 4, 066 01 Humenné, SK;
(770) MOF INVEST, s. r. o., Mierová 62, 066 01 Humenné, SK;
Dátum uzavretia zmluvy: 18.1.2008
(580) 3.7.2008

(111) 217571

(210) 2364-2005
(732) MECOM, a. s. Humenné, Poľná 4, 066 01 Humenné, SK;
(770) MOF INVEST, s. r. o., Mierová 62, 066 01 Humenné, SK;
Dátum uzavretia zmluvy: 18.1.2008
(580) 3.7.2008

(111) 217572

(210) 2367-2005
(732) MECOM, a. s. Humenné, Poľná 4, 066 01 Humenné, SK;
(770) MOF INVEST, s. r. o., Mierová 62, 066 01 Humenné, SK;
Dátum uzavretia zmluvy: 18.1.2008
(580) 3.7.2008

(111) 217573

(210) 2369-2005
(732) MECOM, a. s. Humenné, Poľná 4, 066 01 Humenné, SK;
(770) MOF INVEST, s. r. o., Mierová 62, 066 01 Humenné, SK;
Dátum uzavretia zmluvy: 18.1.2008
(580) 3.7.2008

(111) 217985

(210) 1339-2006
(732) MECOM, a. s. Humenné, Poľná 4, 066 01 Humenné, SK;
(770) MOF INVEST, s. r. o., Mierová 62, 066 01 Humenné, SK;
Dátum uzavretia zmluvy: 18.1.2008
(580) 3.7.2008

(111) 218879

(210) 2156-2006
(732) MECOM, a. s. Humenné, Poľná 4, 066 01 Humenné, SK;
(770) MOF INVEST, s. r. o., Mierová 62, 066 01 Humenné, SK;
Dátum uzavretia zmluvy: 18.1.2008
(580) 3.7.2008

(111) 219922

(210) 1128-2007
(732) UNIVERSUM-REAL, s. r. o., Kuzmányho 7, 974 00 Banská Bystrica, SK;
(770) Nakladal Miroslav, Ing., Ph. D., Karla Rajnocha 2576, 767 01 Kroměříž, CZ;
Dátum uzavretia zmluvy: 5.2.2008
(580) 14.7.2008

(111) 220608

(210) 5751-2007
(732) OCM Czech Topco s.r.o., Palírenská 641/2, 326 00 Plzeň-Božkov, CZ;
(770) STOCK Plzeň - Božkov s.r.o., Palírenská 2, 326 00 Plzeň - Božkov, CZ;
(580) 18.7.2008

(111) 220609

(210) 5752-2007
(732) OCM Czech Topco s.r.o., Palírenská 641/2, 326 00 Plzeň-Božkov, CZ;
(770) STOCK Plzeň - Božkov s.r.o., Palírenská 2, 326 00 Plzeň - Božkov, CZ;
(580) 18.7.2008

(111) 220610

(210) 5753-2007
(732) OCM Czech Topco s.r.o., Palírenská 641/2, 326 00 Plzeň-Božkov, CZ;
(770) STOCK Plzeň - Božkov s.r.o., Palírenská 2, 326 00 Plzeň - Božkov, CZ;
(580) 18.7.2008

(111) 220611

(210) 5754-2007
(732) OCM Czech Topco s.r.o., Palírenská 641/2, 326 00 Plzeň-Božkov, CZ;
(770) STOCK Plzeň - Božkov s.r.o., Palírenská 2, 326 00 Plzeň - Božkov, CZ;
(580) 18.7.2008

(111) 220944

(210) 2363-2005

(732) MECOM, a. s. Humenné, Poľná 4, 066 01 Humenné, SK;

(770) MOF INVEST, s. r. o., Mierová 62, 066 01 Humenné, SK;

Dátum uzavretia zmluvy: 18.1.2008

(580) 3.7.2008

(111) 220960

(210) 851-2007

(732) Interportfolio, s. r. o., Zvolenská 22, 821 09 Bratislava, SK;

(770) Pilsberg beverages, s.r.o., Murgašova 1, 058 80 Poprad, SK;

Dátum uzavretia zmluvy: 28.4.2008

(580) 1.7.2008

(111) 221364

(210) 1251-2007

(732) MECOM, a. s. Humenné, Poľná 4, 066 01 Humenné, SK;

(770) MOF INVEST, s. r. o., Mierová 62, 066 01 Humenné, SK;

Dátum uzavretia zmluvy: 18.1.2008

(580) 3.7.2008

(111) 221511

(210) 1308-2006

(732) mobilkom austria Aktiengesellschaft, Obere Donaustrasse 29, A-1020 Wien, AT;

(770) mobilkom austria AG & Co KG, Obere Donaustrasse 29, Viedeň, AT;

(580) 3.7.2008

(111) 221512

(210) 1312-2006

(732) mobilkom austria Aktiengesellschaft, Obere Donaustrasse 29, A-1020 Wien, AT;

(770) mobilkom austria AG & Co KG, Obere Donaustrasse 29, Viedeň, AT;

(580) 3.7.2008

(111) 221513

(210) 1313-2006

(732) mobilkom austria Aktiengesellschaft, Obere Donaustrasse 29, A-1020 Wien, AT;

(770) mobilkom austria AG & Co KG, Obere Donaustrasse 29, Viedeň, AT;

(580) 3.7.2008

(111) 221625

(210) 1314-2006

(732) mobilkom austria Aktiengesellschaft, Obere Donaustrasse 29, A-1020 Wien, AT;

(770) mobilkom austria AG & Co KG, Obere Donaustrasse 29, Viedeň, AT;

(580) 3.7.2008

Čiastočné prevody ochranných známok

- (111) 214060**
 (210) 1057-2000
 (732) MK KODRETA, s. r. o., Javorinská 1092/2, 907 15 Myjava, SK;
- 9 (511) 6, 18, 20, 37**
 (511) 6 - Kovanie na nábytok, kovová vložka do posteľe, konštrukcie kovové stavebné, rebríky kovové, skladacie rebríky kovové, sklopné schodíky, lavice, vešiaky kovové.
 18 - Brašnárske výrobky okrem výrobkov patriacich do iných tried.
 20 - Nábytok z dreva, kovu, plastov a ich vzájomných kombinácií; nábytok čalúnený, chromovaný i lakovaný, nábytok s drevenou alebo kovovou kostrou, stoly, stolíky, konferenčné stoly a stolíky, toaletné a nočné stolíky, stolíky pod kvetiny, pod televízory, pod video- a audiozariadenia, stoličky, kreslá, skladacie kreslá, skrine, skrinky, regály a police, posteľe jedno- a dvojlôžkové, váľandy, matrace, kuchynský nábytok, kuchynské linky a súpravy, garníže, lavice, sedačky pevné a odklápacie, vešiaky na šaty a kľúče, rolety, nábytok detský, nábytok do kúpeľní, do sáun a plavární, nábytok do zasadacích a konferenčných miestností, stavebno-stolárske výrobky, dverové prahy.
 37 - Zámočnícke, čalúnnické a natieračské práce.
 Dátum uzavretia zmluvy: 14.12.2007
 (580) 14.7.2008
-
- (111) 214060A**
 (210) 1057-2000A
 (732) KODRETA Štefanov, s. r. o., 906 45 Štefanov, SK;
- 9 (511) 1, 9**
 (511) 1 - Náplne do hasiacich prístrojov.
 9 - Hasiace prístroje.
 Dátum uzavretia zmluvy: 14.12.2007
 (580) 14.7.2008
-
- (111) 217409**
 (210) 1181-2000
 (732) MK KODRETA, s. r. o., Javorinská 1092/2, 907 15 Myjava, SK;
- 9 (511) 6, 18, 20, 37**
 (511) 6 - Kovanie na nábytok, kovová vložka do posteľe, konštrukcie kovové stavebné, rebríky kovové, skladacie rebríky kovové, kovové sklopné schodíky, kovové vešiakové háčiky, kovové dverové prahy, vonkajšie kovové rolety.
 18 - Brašnárske výrobky okrem výrobkov patriacich do iných tried.
 20 - Nábytok z dreva, kovu, plastov a ich vzájomných kombinácií; nábytok čalúnený, chromovaný i lakovaný, nábytok s drevenou alebo kovovou kostrou, stoly, stolíky, konferenčné stoly a stolíky, toaletné a nočné stolíky, stolíky pod kvetiny, pod televízory, pod video- a audiozariadenia, stoličky, kreslá, skladacie kreslá, skrine, skrinky, regály a police, posteľe jedno- a dvojlôžkové, váľandy, matrace, kuchynský nábytok, kuchynské linky a súpravy, garníže, lavice, sedačky pevné a odklápacie, vešiaky na šaty a kľúče, nábytok detský,
- nábytok do kúpeľní, pre sauny a plavárne, nábytok do zasadacích a konferenčných miestností, vešiakové háčiky s výnimkou kovových, kovové vešiaky na odevy, kovové vešiaky na kľúče, interiérové rolety.
 37 - Zámočnícke práce ako stavebná činnosť, čalúnnické a natieračské práce.
 Dátum uzavretia zmluvy: 14.12.2007
 (580) 14.7.2008
-
- (111) 217409A**
 (210) 1181-2000A
 (732) KODRETA Štefanov, s. r. o., 906 45 Štefanov, SK;
- 9 (511) 1, 9**
 (511) 1 - Náplne do hasiacich prístrojov.
 9 - Hasiace prístroje.
 Dátum uzavretia zmluvy: 14.12.2007
 (580) 14.7.2008
-
- (111) 217455**
 (210) 858-2006
 (732) LUTO SLOVAKIA a. s., Rastislavova 93, 040 01 Košice, SK;
- 9 (511) 16, 20, 24, 27, 35, 36, 37, 39, 40, 42**
 (511) 16 - Baliaci papier, blahoprajné pohľadnice, brožované knihy, brožúry, brožúrky, bublinové obaly z plastických materiálov (na balenie), časopisy, etikety s výnimkou textilných, fotografie, grafické zobrazenie, grafiky, kalendáre všetkých druhov, kartón, lepenka, papierové kávové filtre, knihy, lepenkové alebo papierové škatule, lepenkové alebo papierové obaly na fľaše, lepenkové platne (papiernický tovar), lepiace pásy na kancelárske účely a použitie v domácnosti, leporelá, mapy, obálky (papiernický tovar), obaly (papiernický tovar), obrazy, papiernický tovar, periodické a neperiodické publikácie, plagáty, predmety z kartónu, prospekty, pútače z papiera alebo lepenky, reklamné tabule z papiera, kartónu alebo lepenky, reprodukcie grafické, tlačené reklamné materiály, umelo-hmotné fólie na balenie, vrecia z papiera alebo plastických materiálov, vrecká z papiera alebo plastických materiálov, tlačivá a kancelárske potreby s výnimkou nábytku.
 20 - Drevené hrany a kostry na nábytok, dvierka na nábytok, háčiky na šaty s výnimkou kovových, vešiakové háčiky s výnimkou kovových, krúžky na záclony, latková debna, lavice, pulty, lavičky (nábytok), lávky s výnimkou kovových, ležadlá (rozkladacie), nábytok, písacie stoly, podnosy s výnimkou kovových, podstavce na kvety, podstavce, kostry, stojany pre počítače, posteľové kolieska s výnimkou kovových, posteľové vybavenie s výnimkou kovového, regály, rukoväti nástrojov s výnimkou kovových, stojany na kvety, stoličky servírovacie, stoly, umelecké diela z dreva, vosku, sadry alebo plastov, umelecké stolárske výrobky, vysoké stoličky pre deti, posteľe, nočné stolíky, komody a police, skrine šatníkové a policové, skrinky na topánky, kufrovníky, nábytkové kontajnery, barové skrinky, barové a re-

cepečné pulty, reštauračný nábytok, hotelový nábytok, bytový nábytok, kancelársky nábytok, ležadlá a lavičky, taburetky, toaletné stolíky, mobiliár (dekoratívne prenosné predmety ako doplnok nábytku), dekoratívne nástenné ozdoby s výnimkou textilných, dekoratívne závesy na steny s výnimkou textilných, drevené a plastové nádoby a schránky, vešiaky, pružinové matrace, rámy na obrazy, rebríky (plastové alebo drevené), vankúše, drevené hrany a kostry na nábytok, drevené obaly na fľaše, drevené prepravky na fľaše, drevené sudy na stáčanie vína, drevené trámy.

24 - Stolové textilie, čalúnnické látky, dverové závesy, poťahy na nábytok, obliečky na matrace, obliečky na vankúše, záclonky, závesy, utierky, vlnky, bavlnené textilie, cestovné prikrývky, brokáty, damask, drožet, esparto, flanel, flauš, gáza z hodvábu, hrubé plátno, jutová látka, potlačený kartón, konopné tkaniny, krep, krepon, ľanové tkaniny, marabut, moleskin, mušelin, ramie, zamat, zefír, žerzej, textilné tapety.

27 - Koberce, tapety s výnimkou textilných, linoleum, podlahové krytiny, dverové rohožky, kúpeľňové rohožky.

35 - Maloobchodné služby v oblastiach nasledujúcich tovarov: s potravinami, nápojmi, poľnohospodárskymi produktmi, obilím, osivami, mäsom, mäsovými výrobkami, elektronikou, železiarskym tovarom, rudami, kovovými výrobkami, keramikou, konfekciou, obuvou, sklom, porcelánom, športovými potrebami, autami, náhradnými súčiastkami na autá, svetidlami, lampami na svietenie, lustrami, osvetľovacími prístrojmi a zariadeniami, nábytkom, kancelárskym nábytkom, kreslami, posteľami, taburetkami, rozkladacími ležadlami, pohovkami, kolískami, košmi s výnimkou kovových, stolmi, stoličkami, lavicami, pultmí, stolárskymi výrobkami, stolíkmi, zrkadlami, stolovými textíliami, čalúnnickými látkami, dverovými závesmi, poťahmi na nábytok, obliečkami na matrace, obliečkami na vankúše, záclonkami, závesmi, utierkami, vlnkami, bavlnenými textíliami, cestovnými prikrývkami, kobercami, tapetami, linoleom, podlahovými krytinami, dverovými rohožkami, tapetami, kúpeľňovými rohožkami, aranžovanie výkladov, reklamná činnosť, zasielanie reklamných materiálov zákazníkom, obchodná administratíva, kancelárske práce, kancelárie zaoberajúce sa dovozom a vývozom, kopírovanie, kopírovanie alebo rozmnožovanie dokumentov, dokladov, nábor zamestnancov, organizovanie výstav na obchodné a reklamné účely, zbieranie údajov do počítačovej databázy, hospodárske alebo ekonomické predpovede, prenájom kancelárskych strojov a zariadenia, prenájom reklamných materiálov, prenájom reklamných priestorov, prepisovanie, prieskum trhu, prenájom reklamných plôch, zásielkové reklamné služby, rozširovanie reklamných alebo inzertných oznamov, spracovanie textov, vydávanie reklamných materiálov, vydávanie reklamných alebo náborových textov, vylepovanie plagátov, analýzy nákupných cien, veľkoobchodných cien, automatizované spracovanie dát v administratíve, barterové operácie, komerčné informačné kancelárie, marketing, marketingové štúdiá, obchodné administratívne služby, obchodné alebo podnikateľské informácie, obchodný alebo podnikateľský prieskum, obchodný manažment a pod-

nikové poradenstvo, podpora predaja (pre tretie osoby), pomoc pri riadení komerčných a priemyselných podnikov, pomoc pri riadení obchodnej činnosti, poradenské služby v oblasti obchodného alebo podnikateľského riadenia, poradenstvo v obchodnej činnosti, poskytovanie obchodných alebo podnikateľských informácií, poskytovanie pomoci pri riadení obchodných alebo priemyselných podnikov, prieskum trhu, profesionálne obchodné alebo podnikateľské poradenstvo, sekretárske služby, spracovanie textov, sprostredkovanie kompenzačných obchodov s tovarom na vnútroštátnej a medzinárodnej úrovni, sprostredkovanie obchodu s tovarom, účtovníctvo, uverejňovanie reklamných textov, vedenie kartoték v počítači, vydávanie a aktualizovanie reklamných materiálov, vzťahy s verejnosťou (prieskum vzťahov medzi podnikmi, inštitúciami a spoločenským prostredím), zbieranie údajov do počítačových databáz, zoraďovanie údajov do počítačových databáz, zoraďovanie údajov v počítačových databázach, sprostredkovanie uvedených služieb v tejto triede.

36 - Sprostredkovanie nehnuteľností, realitné kancelárie, prenájom izieb, prenájom bytov, prenájom kancelárskych priestorov, prenájom nehnuteľností.

37 - Čalúnenie, čalúnnické práce, čalúnnické opravy, stavebné informácie, údržba nábytku, reštaurovanie nábytku, montáž nábytku a interiérového zariadenia (pre tretie osoby), montáž materiálov na objednávku (pre tretie osoby), úprava nábytku podľa želania zákazníkov.

39 - Preprava nábytku, sťahovanie nábytku, informácie o preprave, nákladná doprava, služby v doprave a preprave, sprostredkovanie prepravy nábytku, balenie tovaru, najmä nábytku, úprava tovaru, skladovanie, distribúcia tovaru na dobierku, doručovacie služby, doručovanie tovaru, zabezpečovanie a sprostredkovanie balenia a doručovanie tovaru.

40 - Informácie o úprave a spracovaní materiálov, spracovanie a úprava kovov, dreva, plastov, textílií a kožušín, sprostredkovanie uvedených služieb, leštenie dreva, farbenie dreva, frézovanie dreva.

42 - Profesionálne odborné poradenstvo týkajúce sa nábytku a interiérov, grafický dizajn, navrhovanie (priemyselný dizajn), umelecký dizajn, navrhovanie obalov, obalový dizajn, priemyselný dizajn, sprostredkovanie uvedených služieb v triede 42, štúdie technických projektov, projektová činnosť, výskum a vývoj nových výrobkov (pre zákazníkov), architektonické poradenstvo, výroba softvéru, interiérová výzdoba, inžinierska činnosť v nábytkárstve.

Dátum uzavretia zmluvy: 11.3.2008

(580) 28.7.2008

(111) 217455A

(210) 858-2006A

(732) PROELEKTRO SK, s. r. o., Scherffelova 38, 058 01 Poprad, SK;

9 (511) 11

(511) 11 - Svetidlá, lampy na svietenie, lustre, osvetľovacie prístroje a zariadenia.

Dátum uzavretia zmluvy: 11.3.2008

(580) 28.7.2008

Odňatie ochrany a prepis majiteľa ochranej známky

(111) 198666

(210) 3327-2001

(732) HUMIX Kereskedelmi Kft., Földö u. 55, Tatabánya, HU;

(770) EURODEALER Nitra, spol. s r. o., Levická 7, 949 01 Nitra, SK;

(580) 21.7.2008

Zmeny v údajoch o majiteľoch/prihlasovateľoch**(111) 101008**

(210) 13549

(732) Schlage Lock Company, 11819 N. Pennsylvania Street, Carmel, IN 46032, US;

(580) 4.7.2008

(111) 166081

(210) 53237

(732) FEDERAL-MOGUL ITALY S.r.l., Corso Inghilterra 2, MONDOVÍ, IT;

(580) 7.7.2008

(111) 101174

(210) 13250

(732) THE COCA-COLA COMPANY, One Coca-Cola Plaza, Atlanta, Georgia 30313, US;

(580) 4.7.2008

(111) 167227

(210) 55649

(732) THE COCA-COLA COMPANY, One Coca-Cola Plaza, Atlanta, Georgia 30313, US;

(580) 4.7.2008

(111) 106880

(210) 18249

(732) Synthesia, a. s., Pardubice č. p. 103, 532 17 Pardubice, Semtín, CZ;

(580) 4.7.2008

(111) 167916

(210) 56456

(732) STOCK Plzeň-Božkov s.r.o., Palírenská 641/2, 326 00 Plzeň-Božkov, CZ;

(580) 18.7.2008

(111) 110588

(210) 2291

(732) VITRABLOK, k.s., Bílinská 42, 419 14 Duchcov, CZ;

(580) 29.7.2008

(111) 168207

(210) 57403

(732) NOVOKER, a. s., Zvolenská cesta 2740, 984 01 Lučenec, SK;

(580) 23.7.2008

(111) 110990

(210) 17427

(732) STOCK Plzeň-Božkov s.r.o., Palírenská 641/2, 326 00 Plzeň-Božkov, CZ;

(580) 18.7.2008

(111) 168805

(210) 58113

(732) STOCK Plzeň-Božkov s.r.o., Palírenská 641/2, 326 00 Plzeň-Božkov, CZ;

(580) 18.7.2008

(111) 110991

(210) 17428

(732) STOCK Plzeň-Božkov s.r.o., Palírenská 641/2, 326 00 Plzeň-Božkov, CZ;

(580) 18.7.2008

(111) 176104

(210) 65870

(732) STOCK Plzeň-Božkov s.r.o., Palírenská 641/2, 326 00 Plzeň-Božkov, CZ;

(580) 18.7.2008

(111) 110993

(210) 17430

(732) STOCK Plzeň-Božkov s.r.o., Palírenská 641/2, 326 00 Plzeň-Božkov, CZ;

(580) 18.7.2008

(111) 179250

(210) 1560-94

(732) Hřebčín Bělá s.r.o., Revoluční 1105, 252 30 Řevnice, CZ;

(580) 9.7.2008

(111) 117954

(210) 9457

(732) ELSLAV, spol. s r. o., Cyrilská 16, 602 00 Brno, CZ;

(580) 13.5.2008

(111) 179351

(210) 1559-94

(732) Hřebčín Bělá s.r.o., Revoluční 1105, 252 30 Řevnice, CZ;

(580) 9.7.2008

(111) 164055

(210) 50744

(732) FISONS LIMITED, Aventis House, 50 Kings Hill Avenue, Kings Hill, West Malling, Kent ME19 4AH, GB;

(580) 4.7.2008

(111) 184152

(210) 1380-95

(732) MW PROMOTION, spol. s r.o., Komenského 36, 960 01 Zvolen, SK;

(580) 24.7.2008

(111) 185274
(210) 3019-96
(732) STOCK Plzeň-Božkov s.r.o., Palírenská 641/2,
326 00 Plzeň-Božkov, CZ;
(580) 17.7.2008

(111) 185733
(210) 3012-96
(732) STOCK Plzeň-Božkov s.r.o., Palírenská 641/2,
326 00 Plzeň-Božkov, CZ;
(580) 17.7.2008

(111) 185734
(210) 3013-96
(732) STOCK Plzeň-Božkov s.r.o., Palírenská 641/2,
326 00 Plzeň-Božkov, CZ;
(580) 17.7.2008

(111) 186034
(210) 3117-96
(732) STOCK Plzeň-Božkov s.r.o., Palírenská 641/2,
326 00 Plzeň-Božkov, CZ;
(580) 17.7.2008

(111) 186172
(210) 13-97
(732) STOCK Plzeň-Božkov s.r.o., Palírenská 641/2,
326 00 Plzeň-Božkov, CZ;
(580) 17.7.2008

(111) 186584
(210) 2382-95
(732) MOF INVEST, s. r. o., Mierová 62, 066 01 Hu-
menné, SK;
(580) 3.7.2008

(111) 187764
(210) 273-97
(732) STOCK Plzeň-Božkov s.r.o., Palírenská 641/2,
326 00 Plzeň-Božkov, CZ;
(580) 17.7.2008

(111) 187823
(210) 967-97
(732) STOCK Plzeň-Božkov s.r.o., Palírenská 641/2,
326 00 Plzeň-Božkov, CZ;
(580) 17.7.2008

(111) 188052
(210) 2612-97
(732) Pivovar Corgoň, s. r. o., Štefánikova 79, 949 01
Nitra, SK;
(580) 31.3.2008

(111) 188422
(210) 2288-97
(732) Hřebčín Bělá s.r.o., Revoluční 1105, 252 30 Řev-
nice, CZ;
(580) 9.7.2008

(111) 188425
(210) 2291-97
(732) Hřebčín Bělá s.r.o., Revoluční 1105, 252 30 Řev-
nice, CZ;
(580) 9.7.2008

(111) 188460
(210) 2956-97
(732) Spoločná zdravotná poisťovňa, a. s., Ondavská 3,
820 05 Bratislava, SK;
(580) 25.7.2008

(111) 190028
(210) 1002-98
(732) STOCK Plzeň-Božkov s.r.o., Palírenská 641/2,
326 00 Plzeň-Božkov, CZ;
(580) 22.7.2008

(111) 190337
(210) 818-98
(732) P. PAUL creative s. r. o., Karpatská 15, 811 05
Bratislava, SK;
(580) 7.7.2008

(111) 190479
(210) 1458-98
(732) STOCK Plzeň-Božkov s.r.o., Palírenská 641/2,
326 00 Plzeň-Božkov, CZ;
(580) 17.7.2008

(111) 190480
(210) 1459-98
(732) STOCK Plzeň-Božkov s.r.o., Palírenská 641/2,
326 00 Plzeň-Božkov, CZ;
(580) 17.7.2008

(111) 190504
(210) 1511-98
(732) Kabushiki Kaisha Sega, 2-12, Haneda 1-chome,
Ohta-ku, Tokyo 144-0043, JP;
(580) 7.7.2008

(111) 190862
(210) 1304-98
(732) Pivovar STEIGER a. s., Pivovar Steiger 24, 966 02
Vyhne, SK;
(580) 25.7.2008

(111) 190863
(210) 1305-98
(732) Pivovar STEIGER a. s., Pivovar Steiger 24, 966 02
Vyhne, SK;
(580) 25.7.2008

(111) 190946
(210) 2249-98
(732) JMTM LLC, 1105 North Market Street, Suite 1028,
Wilmington, Delaware 19899-8985, US;
(580) 7.7.2008

(111) 191431
(210) 452-98
(732) BHF Environmental, s. r. o., Dúbravská cesta 9,
842 37 Bratislava, SK;
(580) 25.7.2008

(111) 191497
(210) 1295-98
(732) BPB Limited, Aldwych 81, Aldwych, London
WC2B 4HQ, GB;
(580) 7.7.2008

(111) 191896
(210) 2009-98
(732) KIA MOTORS CORPORATION, 231, Yangjae-
dong, Seocho-gu, Seoul, KR;
(580) 31.7.2008

(111) 191935
(210) 2455-98
(732) W.A.W. spol. s r. o., Mlynské luhy 17, 821 05 Bra-
tislava, SK;
(580) 29.7.2008

(111) 192585
(210) 133-99
(732) MOF INVEST, s. r. o., Mierová 62, 066 01 Hu-
menné, SK;
(580) 3.7.2008

(111) 192586
(210) 134-99
(732) MOF INVEST, s. r. o., Mierová 62, 066 01 Hu-
menné, SK;
(580) 3.7.2008

(111) 192621
(210) 221-99
(732) STOCK Plzeň-Božkov s.r.o., Palírenská 641/2,
326 00 Plzeň-Božkov, CZ;
(580) 17.7.2008

(111) 193263
(210) 1300-99
(732) STOCK Plzeň-Božkov s.r.o., Palírenská 641/2,
326 00 Plzeň-Božkov, CZ;
(580) 17.7.2008

(111) 193455
(210) 1870-98
(732) KZ, spol. s r. o., Komárnická 26, 821 01 Brati-
slava, SK;
(580) 7.7.2008

(111) 194110
(210) 3291-97
(732) Pečivárne Lipt. Hrádok, s. r. o., Liptovská Po-
rúbka 347, 033 01 Liptovský Hrádok, SK;
(580) 4.7.2008

(111) 194111
(210) 3292-97
(732) Pečivárne Lipt. Hrádok, s. r. o., Liptovská Po-
rúbka 347, 033 01 Liptovský Hrádok, SK;
(580) 4.7.2008

(111) 196034
(210) 494-2000
(732) STOCK Plzeň-Božkov s.r.o., Palírenská 641/2,
326 00 Plzeň-Božkov, CZ;
(580) 22.7.2008

(111) 196439
(210) 1868-2000
(732) STOCK Plzeň-Božkov s.r.o., Palírenská 641/2,
326 00 Plzeň-Božkov, CZ;
(580) 17.7.2008

(111) 196499
(210) 1762-99
(732) STOCK Plzeň-Božkov s.r.o., Palírenská 641/2,
326 00 Plzeň-Božkov, CZ;
(580) 17.7.2008

(111) 196646
(210) 1558-2000
(732) Hřebčín Bělá s.r.o., Revoluční 1105, 252 30 Řev-
nice, CZ;
(580) 9.7.2008

(111) 196966
(210) 430-2000
(732) STOCK Plzeň-Božkov s.r.o., Palírenská 641/2,
326 00 Plzeň-Božkov, CZ;
(580) 22.7.2008

(111) 197468
(210) 1465-2001
(732) MOF INVEST, s. r. o., Mierová 62, 066 01 Hu-
menné, SK;
(580) 3.7.2008

(111) 197693
(210) 2862-2000
(732) STOCK Plzeň-Božkov s.r.o., Palírenská 641/2,
326 00 Plzeň-Božkov, CZ;
(580) 17.7.2008

(111) 198099
(210) 2632-2000
(732) STOCK Plzeň-Božkov s.r.o., Palírenská 641/2,
326 00 Plzeň-Božkov, CZ;
(580) 17.7.2008

(111) 198100
(210) 2634-2000
(732) STOCK Plzeň-Božkov s.r.o., Palírenská 641/2,
326 00 Plzeň-Božkov, CZ;
(580) 17.7.2008

(111) 198101
(210) 2635-2000
(732) STOCK Plzeň-Božkov s.r.o., Palírenská 641/2,
326 00 Plzeň-Božkov, CZ;
(580) 17.7.2008

(111) 198102
(210) 2636-2000
(732) STOCK Plzeň-Božkov s.r.o., Palírenská 641/2,
326 00 Plzeň-Božkov, CZ;
(580) 17.7.2008

(111) 199101
(210) 511-2001
(732) A. O. Services, One Bishops Square, E1 6AD Lon-
don, GB;
(580) 1.7.2008

(111) 199172
(210) 86-2001
(732) STOCK Plzeň-Božkov s.r.o., Palírenská 641/2,
326 00 Plzeň-Božkov, CZ;
(580) 17.7.2008

(111) 199173
(210) 87-2001
(732) STOCK Plzeň-Božkov s.r.o., Palírenská 641/2,
326 00 Plzeň-Božkov, CZ;
(580) 17.7.2008

(111) 199174
(210) 88-2001
(732) STOCK Plzeň-Božkov s.r.o., Palírenská 641/2,
326 00 Plzeň-Božkov, CZ;
(580) 17.7.2008

(111) 199446
(210) 510-2001
(732) A. O. Services, One Bishops Square, E1 6AD Lon-
don, GB;
(580) 1.7.2008

(111) 199648
(210) 2633-2000
(732) STOCK Plzeň-Božkov s.r.o., Palírenská 641/2,
326 00 Plzeň-Božkov, CZ;
(580) 17.7.2008

(111) 201442
(210) 3757-2001
(732) TRUVA s. r. o., Ciglianska cesta 5, 971 01 Prie-
vidza, SK;
(580) 15.7.2008

(111) 202534
(210) 3609-2001
(732) Hřebčín Bělá s.r.o., Revoluční 1105, 252 30 Řev-
nice, CZ;
(580) 9.7.2008

(111) 202986
(210) 204-2002
(732) MONAL - BBG s. r. o., Broskyňová 8, 811 03
Bratislava, SK;
(580) 23.7.2008

(111) 203035
(210) 968-2002
(732) STOCK Plzeň-Božkov s.r.o., Palírenská 641/2,
326 00 Plzeň-Božkov, CZ;
(580) 18.7.2008

(111) 203368
(210) 3927-2001
(732) BAUER NIKE HOCKEY INC., 905, chemin de
la Rivière-du-Nord, Saint-Jérôme, Québec, J7Y 5G2,
CA;
(580) 7.7.2008

(111) 203425
(210) 980-2002
(732) MOF INVEST, s. r. o., Mierová 62, 066 01 Hu-
menné, SK;
(580) 3.7.2008

(111) 203426
(210) 981-2002
(732) MOF INVEST, s. r. o., Mierová 62, 066 01 Hu-
menné, SK;
(580) 3.7.2008

(111) 203427
(210) 982-2002
(732) MOF INVEST, s. r. o., Mierová 62, 066 01 Hu-
menné, SK;
(580) 3.7.2008

(111) 203428
(210) 983-2002
(732) MOF INVEST, s. r. o., Mierová 62, 066 01 Hu-
menné, SK;
(580) 3.7.2008

(111) 203429
(210) 985-2002
(732) MOF INVEST, s. r. o., Mierová 62, 066 01 Hu-
menné, SK;
(580) 3.7.2008

(111) 203430
(210) 988-2002
(732) MOF INVEST, s. r. o., Mierová 62, 066 01 Hu-
menné, SK;
(580) 3.7.2008

(111) 203431
(210) 989-2002
(732) MOF INVEST, s. r. o., Mierová 62, 066 01 Humenné, SK;
(580) 3.7.2008

(111) 203432
(210) 990-2002
(732) MOF INVEST, s. r. o., Mierová 62, 066 01 Humenné, SK;
(580) 3.7.2008

(111) 203629
(210) 1609-2002
(732) MOF INVEST, s. r. o., Mierová 62, 066 01 Humenné, SK;
(580) 3.7.2008

(111) 203630
(210) 1610-2002
(732) MOF INVEST, s. r. o., Mierová 62, 066 01 Humenné, SK;
(580) 3.7.2008

(111) 203631
(210) 1613-2002
(732) MOF INVEST, s. r. o., Mierová 62, 066 01 Humenné, SK;
(580) 3.7.2008

(111) 203632
(210) 1614-2002
(732) MOF INVEST, s. r. o., Mierová 62, 066 01 Humenné, SK;
(580) 3.7.2008

(111) 203633
(210) 1615-2002
(732) MOF INVEST, s. r. o., Mierová 62, 066 01 Humenné, SK;
(580) 3.7.2008

(111) 203634
(210) 1616-2002
(732) MOF INVEST, s. r. o., Mierová 62, 066 01 Humenné, SK;
(580) 3.7.2008

(111) 203635
(210) 1617-2002
(732) MOF INVEST, s. r. o., Mierová 62, 066 01 Humenné, SK;
(580) 3.7.2008

(111) 203636
(210) 1618-2002
(732) MOF INVEST, s. r. o., Mierová 62, 066 01 Humenné, SK;
(580) 3.7.2008

(111) 203637
(210) 1619-2002
(732) MOF INVEST, s. r. o., Mierová 62, 066 01 Humenné, SK;
(580) 3.7.2008

(111) 203690
(210) 1172-2002
(732) MOF INVEST, s. r. o., Mierová 62, 066 01 Humenné, SK;
(580) 3.7.2008

(111) 203784
(210) 1047-2003
(732) Asseco Slovakia, a. s., Trenčianska 56/A, 821 09 Bratislava, SK;
(580) 28.7.2008

(111) 205458
(210) 1658-2002
(732) MOF INVEST, s. r. o., Mierová 62, 066 01 Humenné, SK;
(580) 3.7.2008

(111) 207497
(210) 1740-2003
(732) MOF INVEST, s. r. o., Mierová 62, 066 01 Humenné, SK;
(580) 3.7.2008

(111) 207499
(210) 1742-2003
(732) MOF INVEST, s. r. o., Mierová 62, 066 01 Humenné, SK;
(580) 3.7.2008

(111) 207745
(210) 2028-2003
(732) MOF INVEST, s. r. o., Mierová 62, 066 01 Humenné, SK;
(580) 3.7.2008

(111) 207804
(210) 2422-2003
(732) MOF INVEST, s. r. o., Mierová 62, 066 01 Humenné, SK;
(580) 3.7.2008

(111) 207935
(210) 1922-2003
(732) MOF INVEST, s. r. o., Mierová 62, 066 01 Humenné, SK;
(580) 3.7.2008

(111) 207936
(210) 1923-2003
(732) MOF INVEST, s. r. o., Mierová 62, 066 01 Humenné, SK;
(580) 3.7.2008

(111) 207938
(210) 1925-2003
(732) MOF INVEST, s. r. o., Mierová 62, 066 01 Humenné, SK;
(580) 3.7.2008

(111) 209101
(210) 66-2004
(732) MOF INVEST, s. r. o., Mierová 62, 066 01 Humenné, SK;
(580) 3.7.2008

(111) 209851
(210) 2867-2004
(732) Fiocchetto Massimiliano, Via Pontina, km27, 400, I-00040 Pomezia (Roma), IT;
(580) 7.7.2008

(111) 211736
(210) 2360-2004
(732) STOCK Plzeň-Božkov s.r.o., Palírenská 641/2, 326 00 Plzeň-Božkov, CZ;
(580) 18.7.2008

(111) 211737
(210) 2361-2004
(732) STOCK Plzeň-Božkov s.r.o., Palírenská 641/2, 326 00 Plzeň-Božkov, CZ;
(580) 18.7.2008

(111) 211806
(210) 5177-2004
(732) STOCK Plzeň-Božkov s.r.o., Palírenská 641/2, 326 00 Plzeň-Božkov, CZ;
(580) 22.7.2008

(111) 212606
(210) 5276-2004
(732) STOCK Plzeň-Božkov s.r.o., Palírenská 641/2, 326 00 Plzeň-Božkov, CZ;
(580) 18.7.2008

(111) 212673
(210) 5277-2004
(732) STOCK Plzeň-Božkov s.r.o., Palírenská 641/2, 326 00 Plzeň-Božkov, CZ;
(580) 18.7.2008

(111) 214752
(210) 249-2005
(732) MOF INVEST, s. r. o., Mierová 62, 066 01 Humenné, SK;
(580) 3.7.2008

(111) 214753
(210) 250-2005
(732) MOF INVEST, s. r. o., Mierová 62, 066 01 Humenné, SK;
(580) 3.7.2008

(111) 214754
(210) 265-2005
(732) MOF INVEST, s. r. o., Mierová 62, 066 01 Humenné, SK;
(580) 3.7.2008

(111) 215673
(210) 2359-2005
(732) MOF INVEST, s. r. o., Mierová 62, 066 01 Humenné, SK;
(580) 3.7.2008

(111) 215674
(210) 2360-2005
(732) MOF INVEST, s. r. o., Mierová 62, 066 01 Humenné, SK;
(580) 3.7.2008

(111) 215675
(210) 2366-2005
(732) MOF INVEST, s. r. o., Mierová 62, 066 01 Humenné, SK;
(580) 3.7.2008

(111) 215857
(210) 1744-2003
(732) MOF INVEST, s. r. o., Mierová 62, 066 01 Humenné, SK;
(580) 3.7.2008

(111) 215861
(210) 1906-2005
(732) TRUVA s. r. o., Ciglianska cesta 5, 971 01 Prievidza, SK;
(580) 15.7.2008

(111) 217415
(210) 2353-2005
(732) MOF INVEST, s. r. o., Mierová 62, 066 01 Humenné, SK;
(580) 3.7.2008

(111) 217416
(210) 2354-2005
(732) MOF INVEST, s. r. o., Mierová 62, 066 01 Humenné, SK;
(580) 3.7.2008

(111) 217417
(210) 2355-2005
(732) MOF INVEST, s. r. o., Mierová 62, 066 01 Humenné, SK;
(580) 3.7.2008

(111) 217418
(210) 2356-2005
(732) MOF INVEST, s. r. o., Mierová 62, 066 01 Humenné, SK;
(580) 3.7.2008

(111) 217465

(210) 968-2006

(732) MOF INVEST, s. r. o., Mierová 62, 066 01 Humenné, SK;

(580) 3.7.2008

(111) 220608

(210) 5751-2007

(732) STOCK Plzeň-Božkov s.r.o., Palírenská 641/2, 326 00 Plzeň-Božkov, CZ;

(580) 18.7.2008

(111) 217569

(210) 2357-2005

(732) MOF INVEST, s. r. o., Mierová 62, 066 01 Humenné, SK;

(580) 3.7.2008

(111) 220609

(210) 5752-2007

(732) STOCK Plzeň-Božkov s.r.o., Palírenská 641/2, 326 00 Plzeň-Božkov, CZ;

(580) 18.7.2008

(111) 217570

(210) 2362-2005

(732) MOF INVEST, s. r. o., Mierová 62, 066 01 Humenné, SK;

(580) 3.7.2008

(111) 220610

(210) 5753-2007

(732) STOCK Plzeň-Božkov s.r.o., Palírenská 641/2, 326 00 Plzeň-Božkov, CZ;

(580) 18.7.2008

(111) 217571

(210) 2364-2005

(732) MOF INVEST, s. r. o., Mierová 62, 066 01 Humenné, SK;

(580) 3.7.2008

(111) 220611

(210) 5754-2007

(732) STOCK Plzeň-Božkov s.r.o., Palírenská 641/2, 326 00 Plzeň-Božkov, CZ;

(580) 18.7.2008

(111) 217572

(210) 2367-2005

(732) MOF INVEST, s. r. o., Mierová 62, 066 01 Humenné, SK;

(580) 3.7.2008

(111) 220944

(210) 2363-2005

(732) MOF INVEST, s. r. o., Mierová 62, 066 01 Humenné, SK;

(580) 3.7.2008

(111) 217573

(210) 2369-2005

(732) MOF INVEST, s. r. o., Mierová 62, 066 01 Humenné, SK;

(580) 3.7.2008

(111) 221364

(210) 1251-2007

(732) MOF INVEST, s. r. o., Mierová 62, 066 01 Humenné, SK;

(580) 3.7.2008

(111) 217985

(210) 1339-2006

(732) MOF INVEST, s. r. o., Mierová 62, 066 01 Humenné, SK;

(580) 3.7.2008

(111) 218879

(210) 2156-2006

(732) MOF INVEST, s. r. o., Mierová 62, 066 01 Humenné, SK;

(580) 3.7.2008

(111) 219376

(210) 1362-2006

(732) SER Solutions, Inc., 45925 Horseshoe Drive, Suite 150, Dulles, Virginia 20166, US;

(580) 7.7.2008

Licenčné zmluvy registrované**(111) 98697**

(210) 18892
(732) BIOTIKA, a. s., Slovenská Ľupča 566, 976 13 Slovenská Ľupča, SK;
(791) BB Pharma s. r. o., Sklabinská 30, 036 01 Martin, SK;
(793) zmluvná nevýlučná
Dátum uzavretia licenčnej zmluvy: 23.1.2008
(580) 2.7.2008

(111) 151281

(210) 1269
(732) Biotika, a. s., Slovenská Ľupča 566, 976 13 Slovenská Ľupča, SK;
(791) BB Pharma s. r. o., Sklabinská 30, 036 01 Martin, SK;
(793) zmluvná nevýlučná
Dátum uzavretia licenčnej zmluvy: 23.1.2008
(580) 1.7.2008

(111) 172687

(210) 1591-94
(732) BIOTIKA, a. s., Slovenská Ľupča 566, 976 13 Slovenská Ľupča, SK;
(791) BB Pharma s. r. o., Sklabinská 30, 036 01 Martin, SK;
(793) zmluvná nevýlučná
Dátum uzavretia licenčnej zmluvy: 23.1.2008
(580) 2.7.2008

(111) 177054

(210) 3591-95
(732) BIOTIKA, a. s., Slovenská Ľupča 566, 976 13 Slovenská Ľupča, SK;
(791) BB Pharma s. r. o., Sklabinská 30, 036 01 Martin, SK;
(793) zmluvná nevýlučná
Dátum uzavretia licenčnej zmluvy: 23.1.2008
(580) 2.7.2008

(111) 179250

(210) 1560-94
(732) Hřebčín Bělá s.r.o., Revoluční 1105, 252 30 Řevnice, CZ;
(791) BIOFAKTORY PRAHA, spol. s r.o., Na Chvalce 2049, 193 00 Praha, CZ;
(793) zmluvná nevýlučná
Dátum uzavretia licenčnej zmluvy: 1.1.2008
(580) 9.7.2008

(111) 179351

(210) 1559-94
(732) Hřebčín Bělá s.r.o., Revoluční 1105, 252 30 Řevnice, CZ;
(791) BIOFAKTORY PRAHA, spol. s r.o., Na Chvalce 2049, 193 00 Praha, CZ;
(793) zmluvná nevýlučná
Dátum uzavretia licenčnej zmluvy: 1.1.2008
(580) 9.7.2008

(111) 188422

(210) 2288-97
(732) Hřebčín Bělá s.r.o., Revoluční 1105, 252 30 Řevnice, CZ;
(791) BIOFAKTORY PRAHA, spol. s r.o., Na Chvalce 2049, 193 00 Praha, CZ;
(793) zmluvná nevýlučná
Dátum uzavretia licenčnej zmluvy: 1.1.2008
(580) 9.7.2008

(111) 188425

(210) 2291-97
(732) Hřebčín Bělá s.r.o., Revoluční 1105, 252 30 Řevnice, CZ;
(791) BIOFAKTORY PRAHA, spol. s r.o., Na Chvalce 2049, 193 00 Praha, CZ;
(793) zmluvná nevýlučná
Dátum uzavretia licenčnej zmluvy: 1.1.2008
(580) 9.7.2008

(111) 196646

(210) 1558-2000
(732) Hřebčín Bělá s.r.o., Revoluční 1105, 252 30 Řevnice, CZ;
(791) Beňuška Michal, MVDr., Biofaktory, s. r. o., Trnavská cesta 4, 926 01 Sereď, SK;
(793) zmluvná nevýlučná
Dátum uzavretia licenčnej zmluvy: 1.1.2008
(580) 9.7.2008

(111) 202534

(210) 3609-2001
(732) Hřebčín Bělá s.r.o., Revoluční 1105, 252 30 Řevnice, CZ;
(791) BIOFAKTORY PRAHA, spol. s r.o., Na Chvalce 2049, 193 00 Praha, CZ;
(793) zmluvná nevýlučná
Dátum uzavretia licenčnej zmluvy: 1.1.2008
(580) 9.7.2008

Ukončenie platnosti licenčných zmlúv

(111) 162122

(210) 48099

(732) Kofola a. s., Rajecká Lesná 1, 013 15 Rajecká Lesná, SK;

(791) Vitis Pezinok, s. r. o., Námestie slobody 5, 974 01 Banská Bystrica, SK;

(793) 10.8.2006

(580) 14.7.2008

(111) 196670

(210) 1876-2000

(732) Kofola a. s., Rajecká Lesná 1, 013 15 Rajecká Lesná, SK;

(791) Vitis Pezinok, s. r. o., Námestie slobody 5, 974 01 Banská Bystrica, SK;

(793) 10.8.2006

(580) 14.7.2008

(111) 186584

(210) 2382-95

(732) MECOM, a. s. Humenné, Poľná 4, 066 01 Humenné, SK;

(791) MECOM, a. s. Humenné, potravinársky agrokombinát, Poľná 4, 066 01 Humenné, SK;

(793) 3.7.2008

(580) 3.7.2008

(111) 197468

(210) 1465-2001

(732) MECOM, a. s. Humenné, Poľná 4, 066 01 Humenné, SK;

(791) MECOM, a. s. Humenné, potravinársky agrokombinát, Poľná 4, 066 01 Humenné, SK;

(793) 3.7.2008

(580) 3.7.2008

(111) 188549

(210) 3206-97

(732) Kofola a. s., Rajecká Lesná 1, 013 15 Rajecká Lesná, SK;

(791) Vitis Pezinok, s. r. o., Námestie slobody 5, 974 01 Banská Bystrica, SK;

(793) 15.8.2006

(580) 14.7.2008

(111) 198813

(210) 1611-99

(732) Kofola a. s., Rajecká Lesná 1, 013 15 Rajecká Lesná, SK;

(791) Vitis Pezinok, s. r. o., Námestie slobody 5, 974 01 Banská Bystrica, SK;

(793) 15.8.2006

(580) 14.7.2008

(111) 192585

(210) 133-99

(732) MECOM, a. s. Humenné, Poľná 4, 066 01 Humenné, SK;

(791) MECOM, a. s. Humenné, potravinársky agrokombinát, Poľná 4, 066 01 Humenné, SK;

(793) 3.7.2008

(580) 3.7.2008

(111) 203425

(210) 980-2002

(732) MECOM, a. s. Humenné, Poľná 4, 066 01 Humenné, SK;

(791) MECOM, a. s. Humenné, potravinársky agrokombinát, Poľná 4, 066 01 Humenné, SK;

(793) 3.7.2008

(580) 3.7.2008

(111) 192586

(210) 134-99

(732) MECOM, a. s. Humenné, Poľná 4, 066 01 Humenné, SK;

(791) MECOM, a. s. Humenné, potravinársky agrokombinát, Poľná 4, 066 01 Humenné, SK;

(793) 3.7.2008

(580) 3.7.2008

(111) 203426

(210) 981-2002

(732) MECOM, a. s. Humenné, Poľná 4, 066 01 Humenné, SK;

(791) MECOM, a. s. Humenné, potravinársky agrokombinát, Poľná 4, 066 01 Humenné, SK;

(793) 3.7.2008

(580) 3.7.2008

(111) 194090

(210) 2605-99

(732) Kofola a. s., Rajecká Lesná 1, 013 15 Rajecká Lesná, SK;

(791) Vitis Pezinok, s. r. o., Námestie slobody 5, 974 01 Banská Bystrica, SK;

(793) 10.8.2006

(580) 14.7.2008

(111) 203427

(210) 982-2002

(732) MECOM, a. s. Humenné, Poľná 4, 066 01 Humenné, SK;

(791) MECOM, a. s. Humenné, potravinársky agrokombinát, Poľná 4, 066 01 Humenné, SK;

(793) 3.7.2008

(580) 3.7.2008

(111) 203428

(210) 983-2002
(732) MECOM, a. s. Humenné, Poľná 4, 066 01 Humenné, SK;
(791) MECOM, a. s. Humenné, potravinársky agrokombinát, Poľná 4, 066 01 Humenné, SK;
(793) 3.7.2008
(580) 3.7.2008

(111) 203429

(210) 985-2002
(732) MECOM, a. s. Humenné, Poľná 4, 066 01 Humenné, SK;
(791) MECOM, a. s. Humenné, potravinársky agrokombinát, Poľná 4, 066 01 Humenné, SK;
(793) 3.7.2008
(580) 3.7.2008

(111) 203430

(210) 988-2002
(732) MECOM, a. s. Humenné, Poľná 4, 066 01 Humenné, SK;
(791) MECOM, a. s. Humenné, potravinársky agrokombinát, Poľná 4, 066 01 Humenné, SK;
(793) 3.7.2008
(580) 3.7.2008

(111) 203431

(210) 989-2002
(732) MECOM, a. s. Humenné, Poľná 4, 066 01 Humenné, SK;
(791) MECOM, a. s. Humenné, potravinársky agrokombinát, Poľná 4, 066 01 Humenné, SK;
(793) 3.7.2008
(580) 3.7.2008

(111) 203432

(210) 990-2002
(732) MECOM, a. s. Humenné, Poľná 4, 066 01 Humenné, SK;
(791) MECOM, a. s. Humenné, potravinársky agrokombinát, Poľná 4, 066 01 Humenné, SK;
(793) 3.7.2008
(580) 3.7.2008

(111) 203629

(210) 1609-2002
(732) MECOM, a. s. Humenné, Poľná 4, 066 01 Humenné, SK;
(791) MECOM, a. s. Humenné, potravinársky agrokombinát, Poľná 4, 066 01 Humenné, SK;
(793) 3.7.2008
(580) 3.7.2008

(111) 203630

(210) 1610-2002
(732) MECOM, a. s. Humenné, Poľná 4, 066 01 Humenné, SK;
(791) MECOM, a. s. Humenné, potravinársky agrokombinát, Poľná 4, 066 01 Humenné, SK;
(793) 3.7.2008
(580) 3.7.2008

(111) 203631

(210) 1613-2002
(732) MECOM, a. s. Humenné, Poľná 4, 066 01 Humenné, SK;
(791) MECOM, a. s. Humenné, potravinársky agrokombinát, Poľná 4, 066 01 Humenné, SK;
(793) 3.7.2008
(580) 3.7.2008

(111) 203632

(210) 1614-2002
(732) MECOM, a. s. Humenné, Poľná 4, 066 01 Humenné, SK;
(791) MECOM, a. s. Humenné, potravinársky agrokombinát, Poľná 4, 066 01 Humenné, SK;
(793) 3.7.2008
(580) 3.7.2008

(111) 203633

(210) 1615-2002
(732) MECOM, a. s. Humenné, Poľná 4, 066 01 Humenné, SK;
(791) MECOM, a. s. Humenné, potravinársky agrokombinát, Poľná 4, 066 01 Humenné, SK;
(793) 3.7.2008
(580) 3.7.2008

(111) 203634

(210) 1616-2002
(732) MECOM, a. s. Humenné, Poľná 4, 066 01 Humenné, SK;
(791) MECOM, a. s. Humenné, potravinársky agrokombinát, Poľná 4, 066 01 Humenné, SK;
(793) 3.7.2008
(580) 3.7.2008

(111) 203635

(210) 1617-2002
(732) MECOM, a. s. Humenné, Poľná 4, 066 01 Humenné, SK;
(791) MECOM, a. s. Humenné, potravinársky agrokombinát, Poľná 4, 066 01 Humenné, SK;
(793) 3.7.2008
(580) 3.7.2008

(111) 203636

(210) 1618-2002
(732) MECOM, a. s. Humenné, Poľná 4, 066 01 Humenné, SK;
(791) MECOM, a. s. Humenné, potravinársky agrokombinát, Poľná 4, 066 01 Humenné, SK;
(793) 3.7.2008
(580) 3.7.2008

(111) 203637

(210) 1619-2002
(732) MECOM, a. s. Humenné, Poľná 4, 066 01 Humenné, SK;
(791) MECOM, a. s. Humenné, potravinársky agrokombinát, Poľná 4, 066 01 Humenné, SK;
(793) 3.7.2008
(580) 3.7.2008

(111) 203690

(210) 1172-2002

(732) MECOM, a. s. Humenné, Poľná 4, 066 01 Humenné, SK;

(791) MECOM, a. s. Humenné, potravinársky agrokombinát, Poľná 4, 066 01 Humenné, SK;

(793) 3.7.2008

(580) 3.7.2008

(111) 205458

(210) 1658-2002

(732) MECOM, a. s. Humenné, Poľná 4, 066 01 Humenné, SK;

(791) MECOM, a. s. Humenné, potravinársky agrokombinát, Poľná 4, 066 01 Humenné, SK;

(793) 3.7.2008

(580) 3.7.2008

(111) 207804

(210) 2422-2003

(732) MECOM, a. s. Humenné, Poľná 4, 066 01 Humenné, SK;

(791) MECOM, a. s. Humenné, potravinársky agrokombinát, Poľná 4, 066 01 Humenné, SK;

(793) 3.7.2008

(580) 3.7.2008

(111) 209101

(210) 66-2004

(732) MECOM, a. s. Humenné, Poľná 4, 066 01 Humenné, SK;

(791) MECOM, a. s. Humenné, potravinársky agrokombinát, Poľná 4, 066 01 Humenné, SK;

(793) 3.7.2008

(580) 3.7.2008

Zmeny dispozičných práv na ochranné známky (zálohy)

(111) 110990

(210) 17427

(732) STOCK Plzeň-Božkov s.r.o., Palírenská 641/2,
326 00 Plzeň-Božkov, CZ;
Záložný veriteľ:
ABN AMRO Bank N.V., Gustav Mahlerlaan 10,
1082 PP Amsterdam, NL;
Dátum uzavretia zmluvy: 13.6.2008

(580) 23.7.2008

(111) 185733

(210) 3012-96

(732) STOCK Plzeň-Božkov s.r.o., Palírenská 641/2,
326 00 Plzeň-Božkov, CZ;
Záložný veriteľ:
ABN AMRO Bank N.V., Gustav Mahlerlaan 10,
1082 PP Amsterdam, NL;
Dátum uzavretia zmluvy: 13.6.2008

(580) 23.7.2008

(111) 110991

(210) 17428

(732) STOCK Plzeň-Božkov s.r.o., Palírenská 641/2,
326 00 Plzeň-Božkov, CZ;
Záložný veriteľ:
ABN AMRO Bank N.V., Gustav Mahlerlaan 10,
1082 PP Amsterdam, NL;
Dátum uzavretia zmluvy: 13.6.2008

(580) 23.7.2008

(111) 185734

(210) 3013-96

(732) STOCK Plzeň-Božkov s.r.o., Palírenská 641/2,
326 00 Plzeň-Božkov, CZ;
Záložný veriteľ:
ABN AMRO Bank N.V., Gustav Mahlerlaan 10,
1082 PP Amsterdam, NL;
Dátum uzavretia zmluvy: 13.6.2008

(580) 23.7.2008

(111) 110993

(210) 17430

(732) STOCK Plzeň-Božkov s.r.o., Palírenská 641/2,
326 00 Plzeň-Božkov, CZ;
Záložný veriteľ:
ABN AMRO Bank N.V., Gustav Mahlerlaan 10,
1082 PP Amsterdam, NL;
Dátum uzavretia zmluvy: 13.6.2008

(580) 23.7.2008

(111) 186584

(210) 2382-95

(732) MECOM, a. s. Humenné, Poľná 4, 066 01 Hu-
menné, SK;
Záložný veriteľ:
ERSTE BANK DER OESTERREICHISCHEN
SPARKASSEN AG, Graben 21, A-1010 Viedeň,
AT;
Dátum uzavretia zmluvy: 17.7.2008

(580) 25.7.2008

(111) 167916

(210) 56456

(732) STOCK Plzeň-Božkov s.r.o., Palírenská 641/2,
326 00 Plzeň-Božkov, CZ;
Záložný veriteľ:
ABN AMRO Bank N.V., Gustav Mahlerlaan 10,
1082 PP Amsterdam, NL;
Dátum uzavretia zmluvy: 13.6.2008

(580) 23.7.2008

(111) 187823

(210) 967-97

(732) STOCK Plzeň-Božkov s.r.o., Palírenská 641/2,
326 00 Plzeň-Božkov, CZ;
Záložný veriteľ:
ABN AMRO Bank N.V., Gustav Mahlerlaan 10,
1082 PP Amsterdam, NL;
Dátum uzavretia zmluvy: 13.6.2008

(580) 23.7.2008

(111) 168805

(210) 58113

(732) STOCK Plzeň-Božkov s.r.o., Palírenská 641/2,
326 00 Plzeň-Božkov, CZ;
Záložný veriteľ:
ABN AMRO Bank N.V., Gustav Mahlerlaan 10,
1082 PP Amsterdam, NL;
Dátum uzavretia zmluvy: 13.6.2008

(580) 23.7.2008

(111) 190028

(210) 1002-98

(732) STOCK Plzeň-Božkov s.r.o., Palírenská 641/2,
326 00 Plzeň-Božkov, CZ;
Záložný veriteľ:
ABN AMRO Bank N.V., Gustav Mahlerlaan 10,
1082 PP Amsterdam, NL;
Dátum uzavretia zmluvy: 13.6.2008

(580) 23.7.2008

(111) 185274

(210) 3019-96

(732) STOCK Plzeň-Božkov s.r.o., Palírenská 641/2,
326 00 Plzeň-Božkov, CZ;
Záložný veriteľ:
ABN AMRO Bank N.V., Gustav Mahlerlaan 10,
1082 PP Amsterdam, NL;
Dátum uzavretia zmluvy: 13.6.2008

(580) 23.7.2008

(111) 192585

(210) 133-99

(732) MECOM, a. s. Humenné, Poľná 4, 066 01 Humenné, SK;

Záložný veriteľ:

ERSTE BANK DER OESTERREICHISCHEN SPARKASSEN AG, Graben 21, A-1010 Viedeň, AT;

Dátum uzavretia zmluvy: 17.7.2008

(580) 25.7.2008

(111) 192586

(210) 134-99

(732) MECOM, a. s. Humenné, Poľná 4, 066 01 Humenné, SK;

Záložný veriteľ:

ERSTE BANK DER OESTERREICHISCHEN SPARKASSEN AG, Graben 21, A-1010 Viedeň, AT;

Dátum uzavretia zmluvy: 17.7.2008

(580) 25.7.2008

(111) 193263

(210) 1300-99

(732) STOCK Plzeň-Božkov s.r.o., Palírenská 641/2, 326 00 Plzeň-Božkov, CZ;

Záložný veriteľ:

ABN AMRO Bank N.V., Gustav Mahlerlaan 10, 1082 PP Amsterdam, NL;

Dátum uzavretia zmluvy: 13.6.2008

(580) 23.7.2008

(111) 196034

(210) 494-2000

(732) STOCK Plzeň-Božkov s.r.o., Palírenská 641/2, 326 00 Plzeň-Božkov, CZ;

Záložný veriteľ:

ABN AMRO Bank N.V., Gustav Mahlerlaan 10, 1082 PP Amsterdam, NL;

Dátum uzavretia zmluvy: 13.6.2008

(580) 23.7.2008

(111) 196439

(210) 1868-2000

(732) STOCK Plzeň-Božkov s.r.o., Palírenská 641/2, 326 00 Plzeň-Božkov, CZ;

Záložný veriteľ:

ABN AMRO Bank N.V., Gustav Mahlerlaan 10, 1082 PP Amsterdam, NL;

Dátum uzavretia zmluvy: 13.6.2008

(580) 23.7.2008

(111) 196499

(210) 1762-99

(732) STOCK Plzeň-Božkov s.r.o., Palírenská 641/2, 326 00 Plzeň-Božkov, CZ;

Záložný veriteľ:

ABN AMRO Bank N.V., Gustav Mahlerlaan 10, 1082 PP Amsterdam, NL;

Dátum uzavretia zmluvy: 13.6.2008

(580) 23.7.2008

(111) 196966

(210) 430-2000

(732) STOCK Plzeň-Božkov s.r.o., Palírenská 641/2, 326 00 Plzeň-Božkov, CZ;

Záložný veriteľ:

ABN AMRO Bank N.V., Gustav Mahlerlaan 10, 1082 PP Amsterdam, NL;

Dátum uzavretia zmluvy: 13.6.2008

(580) 23.7.2008

(111) 197468

(210) 1465-2001

(732) MECOM, a. s. Humenné, Poľná 4, 066 01 Humenné, SK;

Záložný veriteľ:

ERSTE BANK DER OESTERREICHISCHEN SPARKASSEN AG, Graben 21, A-1010 Viedeň, AT;

Dátum uzavretia zmluvy: 17.7.2008

(580) 25.7.2008

(111) 198099

(210) 2632-2000

(732) STOCK Plzeň-Božkov s.r.o., Palírenská 641/2, 326 00 Plzeň-Božkov, CZ;

Záložný veriteľ:

ABN AMRO Bank N.V., Gustav Mahlerlaan 10, 1082 PP Amsterdam, NL;

Dátum uzavretia zmluvy: 13.6.2008

(580) 23.7.2008

(111) 198100

(210) 2634-2000

(732) STOCK Plzeň-Božkov s.r.o., Palírenská 641/2, 326 00 Plzeň-Božkov, CZ;

Záložný veriteľ:

ABN AMRO Bank N.V., Gustav Mahlerlaan 10, 1082 PP Amsterdam, NL;

Dátum uzavretia zmluvy: 13.6.2008

(580) 23.7.2008

(111) 198101

(210) 2635-2000

(732) STOCK Plzeň-Božkov s.r.o., Palírenská 641/2, 326 00 Plzeň-Božkov, CZ;

Záložný veriteľ:

ABN AMRO Bank N.V., Gustav Mahlerlaan 10, 1082 PP Amsterdam, NL;

Dátum uzavretia zmluvy: 13.6.2008

(580) 23.7.2008

(111) 198102

(210) 2636-2000

(732) STOCK Plzeň-Božkov s.r.o., Palírenská 641/2, 326 00 Plzeň-Božkov, CZ;

Záložný veriteľ:

ABN AMRO Bank N.V., Gustav Mahlerlaan 10, 1082 PP Amsterdam, NL;

Dátum uzavretia zmluvy: 13.6.2008

(580) 23.7.2008

(111) 199648

(210) 2633-2000

(732) STOCK Plzeň-Božkov s.r.o., Palírenská 641/2,
326 00 Plzeň-Božkov, CZ;

Záložný veriteľ:

ABN AMRO Bank N.V., Gustav Mahlerlaan 10,
1082 PP Amsterdam, NL;

Dátum uzavretia zmluvy: 13.6.2008

(580) 23.7.2008

(111) 203035

(210) 968-2002

(732) STOCK Plzeň-Božkov s.r.o., Palírenská 641/2,
326 00 Plzeň-Božkov, CZ;

Záložný veriteľ:

ABN AMRO Bank N.V., Gustav Mahlerlaan 10,
1082 PP Amsterdam, NL;

Dátum uzavretia zmluvy: 13.6.2008

(580) 23.7.2008

(111) 203425

(210) 980-2002

(732) MECOM, a. s. Humenné, Poľná 4, 066 01 Hu-
menné, SK;

Záložný veriteľ:

ERSTE BANK DER OESTERREICHISCHEN
SPARKASSEN AG, Graben 21, A-1010 Viedeň,
AT;

Dátum uzavretia zmluvy: 17.7.2008

(580) 25.7.2008

(111) 203426

(210) 981-2002

(732) MECOM, a. s. Humenné, Poľná 4, 066 01 Hu-
menné, SK;

Záložný veriteľ:

ERSTE BANK DER OESTERREICHISCHEN
SPARKASSEN AG, Graben 21, A-1010 Viedeň,
AT;

Dátum uzavretia zmluvy: 17.7.2008

(580) 25.7.2008

(111) 203427

(210) 982-2002

(732) MECOM, a. s. Humenné, Poľná 4, 066 01 Hu-
menné, SK;

Záložný veriteľ:

ERSTE BANK DER OESTERREICHISCHEN
SPARKASSEN AG, Graben 21, A-1010 Viedeň,
AT;

Dátum uzavretia zmluvy: 17.7.2008

(580) 25.7.2008

(111) 203428

(210) 983-2002

(732) MECOM, a. s. Humenné, Poľná 4, 066 01 Hu-
menné, SK;

Záložný veriteľ:

ERSTE BANK DER OESTERREICHISCHEN
SPARKASSEN AG, Graben 21, A-1010 Viedeň,
AT;

Dátum uzavretia zmluvy: 17.7.2008

(580) 25.7.2008

(111) 203429

(210) 985-2002

(732) MECOM, a. s. Humenné, Poľná 4, 066 01 Hu-
menné, SK;

Záložný veriteľ:

ERSTE BANK DER OESTERREICHISCHEN
SPARKASSEN AG, Graben 21, A-1010 Viedeň,
AT;

Dátum uzavretia zmluvy: 17.7.2008

(580) 25.7.2008

(111) 203430

(210) 988-2002

(732) MECOM, a. s. Humenné, Poľná 4, 066 01 Hu-
menné, SK;

Záložný veriteľ:

ERSTE BANK DER OESTERREICHISCHEN
SPARKASSEN AG, Graben 21, A-1010 Viedeň,
AT;

Dátum uzavretia zmluvy: 17.7.2008

(580) 25.7.2008

(111) 203431

(210) 989-2002

(732) MECOM, a. s. Humenné, Poľná 4, 066 01 Hu-
menné, SK;

Záložný veriteľ:

ERSTE BANK DER OESTERREICHISCHEN
SPARKASSEN AG, Graben 21, A-1010 Viedeň,
AT;

Dátum uzavretia zmluvy: 17.7.2008

(580) 25.7.2008

(111) 203432

(210) 990-2002

(732) MECOM, a. s. Humenné, Poľná 4, 066 01 Hu-
menné, SK;

Záložný veriteľ:

ERSTE BANK DER OESTERREICHISCHEN
SPARKASSEN AG, Graben 21, A-1010 Viedeň,
AT;

Dátum uzavretia zmluvy: 17.7.2008

(580) 25.7.2008

(111) 203629

(210) 1609-2002

(732) MECOM, a. s. Humenné, Poľná 4, 066 01 Hu-
menné, SK;

Záložný veriteľ:

ERSTE BANK DER OESTERREICHISCHEN
SPARKASSEN AG, Graben 21, A-1010 Viedeň,
AT;

Dátum uzavretia zmluvy: 17.7.2008

(580) 25.7.2008

(111) 203630

(210) 1610-2002

(732) MECOM, a. s. Humenné, Poľná 4, 066 01 Humenné, SK;

Záložný veriteľ:

ERSTE BANK DER OESTERREICHISCHEN SPARKASSEN AG, Graben 21, A-1010 Viedeň, AT;

Dátum uzavretia zmluvy: 17.7.2008

(580) 25.7.2008

Záložný veriteľ:

ERSTE BANK DER OESTERREICHISCHEN SPARKASSEN AG, Graben 21, A-1010 Viedeň, AT;

Dátum uzavretia zmluvy: 17.7.2008

(580) 25.7.2008

(111) 203631

(210) 1613-2002

(732) MECOM, a. s. Humenné, Poľná 4, 066 01 Humenné, SK;

Záložný veriteľ:

ERSTE BANK DER OESTERREICHISCHEN SPARKASSEN AG, Graben 21, A-1010 Viedeň, AT;

Dátum uzavretia zmluvy: 17.7.2008

(580) 25.7.2008

(111) 203636

(210) 1618-2002

(732) MECOM, a. s. Humenné, Poľná 4, 066 01 Humenné, SK;

Záložný veriteľ:

ERSTE BANK DER OESTERREICHISCHEN SPARKASSEN AG, Graben 21, A-1010 Viedeň, AT;

Dátum uzavretia zmluvy: 17.7.2008

(580) 25.7.2008

(111) 203632

(210) 1614-2002

(732) MECOM, a. s. Humenné, Poľná 4, 066 01 Humenné, SK;

Záložný veriteľ:

ERSTE BANK DER OESTERREICHISCHEN SPARKASSEN AG, Graben 21, A-1010 Viedeň, AT;

Dátum uzavretia zmluvy: 17.7.2008

(580) 25.7.2008

(111) 203637

(210) 1619-2002

(732) MECOM, a. s. Humenné, Poľná 4, 066 01 Humenné, SK;

Záložný veriteľ:

ERSTE BANK DER OESTERREICHISCHEN SPARKASSEN AG, Graben 21, A-1010 Viedeň, AT;

Dátum uzavretia zmluvy: 17.7.2008

(580) 25.7.2008

(111) 203633

(210) 1615-2002

(732) MECOM, a. s. Humenné, Poľná 4, 066 01 Humenné, SK;

Záložný veriteľ:

ERSTE BANK DER OESTERREICHISCHEN SPARKASSEN AG, Graben 21, A-1010 Viedeň, AT;

Dátum uzavretia zmluvy: 17.7.2008

(580) 25.7.2008

(111) 203690

(210) 1172-2002

(732) MECOM, a. s. Humenné, Poľná 4, 066 01 Humenné, SK;

Záložný veriteľ:

ERSTE BANK DER OESTERREICHISCHEN SPARKASSEN AG, Graben 21, A-1010 Viedeň, AT;

Dátum uzavretia zmluvy: 17.7.2008

(580) 25.7.2008

(111) 203634

(210) 1616-2002

(732) MECOM, a. s. Humenné, Poľná 4, 066 01 Humenné, SK;

Záložný veriteľ:

ERSTE BANK DER OESTERREICHISCHEN SPARKASSEN AG, Graben 21, A-1010 Viedeň, AT;

Dátum uzavretia zmluvy: 17.7.2008

(580) 25.7.2008

(111) 205458

(210) 1658-2002

(732) MECOM, a. s. Humenné, Poľná 4, 066 01 Humenné, SK;

Záložný veriteľ:

ERSTE BANK DER OESTERREICHISCHEN SPARKASSEN AG, Graben 21, A-1010 Viedeň, AT;

Dátum uzavretia zmluvy: 17.7.2008

(580) 25.7.2008

(111) 203635

(210) 1617-2002

(732) MECOM, a. s. Humenné, Poľná 4, 066 01 Humenné, SK;

(111) 207497

(210) 1740-2003

(732) MECOM, a. s. Humenné, Poľná 4, 066 01 Humenné, SK;

Záložný veriteľ:

ERSTE BANK DER OESTERREICHISCHEN SPARKASSEN AG, Graben 21, A-1010 Viedeň, AT;

Dátum uzavretia zmluvy: 17.7.2008

(580) 25.7.2008

(111) 207498

(210) 1741-2003

(732) Hrádok mäsokombinát, spol. s r. o., Mikušovská cesta 3022, 984 14 Lučenec, SK;

Záložný veriteľ:

ERSTE BANK DER OESTERREICHISCHEN SPARKASSEN AG, Graben 21, A-1010 Viedeň, AT;

Dátum uzavretia zmluvy: 17.7.2008

(580) 25.7.2008

Záložný veriteľ:

ERSTE BANK DER OESTERREICHISCHEN SPARKASSEN AG, Graben 21, A-1010 Viedeň, AT;

Dátum uzavretia zmluvy: 17.7.2008

(580) 25.7.2008

(111) 207499

(210) 1742-2003

(732) MECOM, a. s. Humenné, Poľná 4, 066 01 Humenné, SK;

Záložný veriteľ:

ERSTE BANK DER OESTERREICHISCHEN SPARKASSEN AG, Graben 21, A-1010 Viedeň, AT;

Dátum uzavretia zmluvy: 17.7.2008

(580) 25.7.2008

(111) 207746

(210) 2029-2003

(732) Hrádok mäsokombinát, spol. s r. o., Mikušovská cesta 3022, 984 14 Lučenec, SK;

Záložný veriteľ:

ERSTE BANK DER OESTERREICHISCHEN SPARKASSEN AG, Graben 21, A-1010 Viedeň, AT;

Dátum uzavretia zmluvy: 17.7.2008

(580) 25.7.2008

(111) 207500

(210) 1743-2003

(732) Hrádok mäsokombinát, spol. s r. o., Mikušovská cesta 3022, 984 14 Lučenec, SK;

Záložný veriteľ:

ERSTE BANK DER OESTERREICHISCHEN SPARKASSEN AG, Graben 21, A-1010 Viedeň, AT;

Dátum uzavretia zmluvy: 17.7.2008

(580) 25.7.2008

(111) 207804

(210) 2422-2003

(732) MECOM, a. s. Humenné, Poľná 4, 066 01 Humenné, SK;

Záložný veriteľ:

ERSTE BANK DER OESTERREICHISCHEN SPARKASSEN AG, Graben 21, A-1010 Viedeň, AT;

Dátum uzavretia zmluvy: 17.7.2008

(580) 25.7.2008

(111) 207501

(210) 1745-2003

(732) Hrádok mäsokombinát, spol. s r. o., Mikušovská cesta 3022, 984 14 Lučenec, SK;

Záložný veriteľ:

ERSTE BANK DER OESTERREICHISCHEN SPARKASSEN AG, Graben 21, A-1010 Viedeň, AT;

Dátum uzavretia zmluvy: 17.7.2008

(580) 25.7.2008

(111) 207935

(210) 1922-2003

(732) MECOM, a. s. Humenné, Poľná 4, 066 01 Humenné, SK;

Záložný veriteľ:

ERSTE BANK DER OESTERREICHISCHEN SPARKASSEN AG, Graben 21, A-1010 Viedeň, AT;

Dátum uzavretia zmluvy: 17.7.2008

(580) 25.7.2008

(111) 207744

(210) 2027-2003

(732) Hrádok mäsokombinát, spol. s r. o., Mikušovská cesta 3022, 984 14 Lučenec, SK;

Záložný veriteľ:

ERSTE BANK DER OESTERREICHISCHEN SPARKASSEN AG, Graben 21, A-1010 Viedeň, AT;

Dátum uzavretia zmluvy: 17.7.2008

(580) 25.7.2008

(111) 207936

(210) 1923-2003

(732) MECOM, a. s. Humenné, Poľná 4, 066 01 Humenné, SK;

Záložný veriteľ:

ERSTE BANK DER OESTERREICHISCHEN SPARKASSEN AG, Graben 21, A-1010 Viedeň, AT;

Dátum uzavretia zmluvy: 17.7.2008

(580) 25.7.2008

(111) 207745

(210) 2028-2003

(732) MECOM, a. s. Humenné, Poľná 4, 066 01 Humenné, SK;

(111) 207937

(210) 1924-2003

(732) Hrádok mäsokombinát, spol. s r. o., Mikušovská cesta 3022, 984 14 Lučenec, SK;

Záložný veriteľ:

ERSTE BANK DER OESTERREICHISCHEN SPARKASSEN AG, Graben 21, A-1010 Viedeň, AT;

Dátum uzavretia zmluvy: 17.7.2008

(580) 25.7.2008

(111) 207938

(210) 1925-2003

(732) MECOM, a. s. Humenné, Poľná 4, 066 01 Humenné, SK;

Záložný veriteľ:

ERSTE BANK DER OESTERREICHISCHEN SPARKASSEN AG, Graben 21, A-1010 Viedeň, AT;

Dátum uzavretia zmluvy: 17.7.2008

(580) 25.7.2008

(111) 207939

(210) 1926-2003

(732) Hrádok mäsokombinát, spol. s r. o., Mikušovská cesta 3022, 984 14 Lučenec, SK;

Záložný veriteľ:

ERSTE BANK DER OESTERREICHISCHEN SPARKASSEN AG, Graben 21, A-1010 Viedeň, AT;

Dátum uzavretia zmluvy: 17.7.2008

(580) 25.7.2008

(111) 207940

(210) 1927-2003

(732) Hrádok mäsokombinát, spol. s r. o., Mikušovská cesta 3022, 984 14 Lučenec, SK;

Záložný veriteľ:

ERSTE BANK DER OESTERREICHISCHEN SPARKASSEN AG, Graben 21, A-1010 Viedeň, AT;

Dátum uzavretia zmluvy: 17.7.2008

(580) 25.7.2008

(111) 209101

(210) 66-2004

(732) MECOM, a. s. Humenné, Poľná 4, 066 01 Humenné, SK;

Záložný veriteľ:

ERSTE BANK DER OESTERREICHISCHEN SPARKASSEN AG, Graben 21, A-1010 Viedeň, AT;

Dátum uzavretia zmluvy: 17.7.2008

(580) 25.7.2008

(111) 211736

(210) 2360-2004

(732) STOCK Plzeň-Božkov s.r.o., Palírenská 641/2, 326 00 Plzeň-Božkov, CZ;

Záložný veriteľ:

ABN AMRO Bank N.V., Gustav Mahlerlaan 10, 1082 PP Amsterdam, NL;

Dátum uzavretia zmluvy: 13.6.2008

(580) 23.7.2008

(111) 211737

(210) 2361-2004

(732) STOCK Plzeň-Božkov s.r.o., Palírenská 641/2, 326 00 Plzeň-Božkov, CZ;

Záložný veriteľ:

ABN AMRO Bank N.V., Gustav Mahlerlaan 10, 1082 PP Amsterdam, NL;

Dátum uzavretia zmluvy: 13.6.2008

(580) 23.7.2008

(111) 211806

(210) 5177-2004

(732) STOCK Plzeň-Božkov s.r.o., Palírenská 641/2, 326 00 Plzeň-Božkov, CZ;

Záložný veriteľ:

ABN AMRO Bank N.V., Gustav Mahlerlaan 10, 1082 PP Amsterdam, NL;

Dátum uzavretia zmluvy: 13.6.2008

(580) 23.7.2008

(111) 212606

(210) 5276-2004

(732) STOCK Plzeň-Božkov s.r.o., Palírenská 641/2, 326 00 Plzeň-Božkov, CZ;

Záložný veriteľ:

ABN AMRO Bank N.V., Gustav Mahlerlaan 10, 1082 PP Amsterdam, NL;

Dátum uzavretia zmluvy: 13.6.2008

(580) 23.7.2008

(111) 212673

(210) 5277-2004

(732) STOCK Plzeň-Božkov s.r.o., Palírenská 641/2, 326 00 Plzeň-Božkov, CZ;

Záložný veriteľ:

ABN AMRO Bank N.V., Gustav Mahlerlaan 10, 1082 PP Amsterdam, NL;

Dátum uzavretia zmluvy: 13.6.2008

(580) 23.7.2008

(111) 214752

(210) 249-2005

(732) MECOM, a. s. Humenné, Poľná 4, 066 01 Humenné, SK;

Záložný veriteľ:

ERSTE BANK DER OESTERREICHISCHEN SPARKASSEN AG, Graben 21, A-1010 Viedeň, AT;

Dátum uzavretia zmluvy: 17.7.2008

(580) 25.7.2008

(111) 214753

(210) 250-2005

(732) MECOM, a. s. Humenné, Poľná 4, 066 01 Humenné, SK;

Záložný veriteľ:

ERSTE BANK DER OESTERREICHISCHEN SPARKASSEN AG, Graben 21, A-1010 Viedeň, AT;

Dátum uzavretia zmluvy: 17.7.2008

(580) 25.7.2008

(111) 214754

(210) 265-2005

(732) MECOM, a. s. Humenné, Poľná 4, 066 01 Humenné, SK;

Záložný veriteľ:

ERSTE BANK DER OESTERREICHISCHEN SPARKASSEN AG, Graben 21, A-1010 Viedeň, AT;

Dátum uzavretia zmluvy: 17.7.2008

(580) 25.7.2008

(111) 215673

(210) 2359-2005

(732) MECOM, a. s. Humenné, Poľná 4, 066 01 Humenné, SK;

Záložný veriteľ:

ERSTE BANK DER OESTERREICHISCHEN SPARKASSEN AG, Graben 21, A-1010 Viedeň, AT;

Dátum uzavretia zmluvy: 17.7.2008

(580) 25.7.2008

Záložný veriteľ:

ERSTE BANK DER OESTERREICHISCHEN SPARKASSEN AG, Graben 21, A-1010 Viedeň, AT;

Dátum uzavretia zmluvy: 17.7.2008

(580) 25.7.2008

(111) 215674

(210) 2360-2005

(732) MECOM, a. s. Humenné, Poľná 4, 066 01 Humenné, SK;

Záložný veriteľ:

ERSTE BANK DER OESTERREICHISCHEN SPARKASSEN AG, Graben 21, A-1010 Viedeň, AT;

Dátum uzavretia zmluvy: 17.7.2008

(580) 25.7.2008

(111) 217417

(210) 2355-2005

(732) MECOM, a. s. Humenné, Poľná 4, 066 01 Humenné, SK;

Záložný veriteľ:

ERSTE BANK DER OESTERREICHISCHEN SPARKASSEN AG, Graben 21, A-1010 Viedeň, AT;

Dátum uzavretia zmluvy: 17.7.2008

(580) 25.7.2008

(111) 215675

(210) 2366-2005

(732) MECOM, a. s. Humenné, Poľná 4, 066 01 Humenné, SK;

Záložný veriteľ:

ERSTE BANK DER OESTERREICHISCHEN SPARKASSEN AG, Graben 21, A-1010 Viedeň, AT;

Dátum uzavretia zmluvy: 17.7.2008

(580) 25.7.2008

(111) 217418

(210) 2356-2005

(732) MECOM, a. s. Humenné, Poľná 4, 066 01 Humenné, SK;

Záložný veriteľ:

ERSTE BANK DER OESTERREICHISCHEN SPARKASSEN AG, Graben 21, A-1010 Viedeň, AT;

Dátum uzavretia zmluvy: 17.7.2008

(580) 25.7.2008

(111) 215857

(210) 1744-2003

(732) MECOM, a. s. Humenné, Poľná 4, 066 01 Humenné, SK;

Záložný veriteľ:

ERSTE BANK DER OESTERREICHISCHEN SPARKASSEN AG, Graben 21, A-1010 Viedeň, AT;

Dátum uzavretia zmluvy: 17.7.2008

(580) 25.7.2008

(111) 217465

(210) 968-2006

(732) MECOM, a. s. Humenné, Poľná 4, 066 01 Humenné, SK;

Záložný veriteľ:

ERSTE BANK DER OESTERREICHISCHEN SPARKASSEN AG, Graben 21, A-1010 Viedeň, AT;

Dátum uzavretia zmluvy: 17.7.2008

(580) 25.7.2008

(111) 217415

(210) 2353-2005

(732) MECOM, a. s. Humenné, Poľná 4, 066 01 Humenné, SK;

Záložný veriteľ:

ERSTE BANK DER OESTERREICHISCHEN SPARKASSEN AG, Graben 21, A-1010 Viedeň, AT;

Dátum uzavretia zmluvy: 17.7.2008

(580) 25.7.2008

(111) 217569

(210) 2357-2005

(732) MECOM, a. s. Humenné, Poľná 4, 066 01 Humenné, SK;

Záložný veriteľ:

ERSTE BANK DER OESTERREICHISCHEN SPARKASSEN AG, Graben 21, A-1010 Viedeň, AT;

Dátum uzavretia zmluvy: 17.7.2008

(580) 25.7.2008

(111) 217416

(210) 2354-2005

(732) MECOM, a. s. Humenné, Poľná 4, 066 01 Humenné, SK;

(111) 217570

(210) 2362-2005

(732) MECOM, a. s. Humenné, Poľná 4, 066 01 Humenné, SK;

Záložný veriteľ:

ERSTE BANK DER OESTERREICHISCHEN SPARKASSEN AG, Graben 21, A-1010 Viedeň, AT;

Dátum uzavretia zmluvy: 17.7.2008

(580) 25.7.2008

(111) 217571

(210) 2364-2005

(732) MECOM, a. s. Humenné, Poľná 4, 066 01 Humenné, SK;

Záložný veriteľ:

ERSTE BANK DER OESTERREICHISCHEN SPARKASSEN AG, Graben 21, A-1010 Viedeň, AT;

Dátum uzavretia zmluvy: 17.7.2008

(580) 25.7.2008

Záložný veriteľ:

ERSTE BANK DER OESTERREICHISCHEN SPARKASSEN AG, Graben 21, A-1010 Viedeň, AT;

Dátum uzavretia zmluvy: 17.7.2008

(580) 25.7.2008

(111) 217572

(210) 2367-2005

(732) MECOM, a. s. Humenné, Poľná 4, 066 01 Humenné, SK;

Záložný veriteľ:

ERSTE BANK DER OESTERREICHISCHEN SPARKASSEN AG, Graben 21, A-1010 Viedeň, AT;

Dátum uzavretia zmluvy: 17.7.2008

(580) 25.7.2008

(111) 220051

(210) 493-2007

(732) HRÁDOK MÄSOKOMBINÁT, spol. s r. o., Mikušovská cesta 3022, 984 14 Lučenec, SK;

Záložný veriteľ:

ERSTE BANK DER OESTERREICHISCHEN SPARKASSEN AG, Graben 21, A-1010 Viedeň, AT;

Dátum uzavretia zmluvy: 17.7.2008

(580) 25.7.2008

(111) 217573

(210) 2369-2005

(732) MECOM, a. s. Humenné, Poľná 4, 066 01 Humenné, SK;

Záložný veriteľ:

ERSTE BANK DER OESTERREICHISCHEN SPARKASSEN AG, Graben 21, A-1010 Viedeň, AT;

Dátum uzavretia zmluvy: 17.7.2008

(580) 25.7.2008

(111) 220608

(210) 5751-2007

(732) STOCK Plzeň-Božkov s.r.o., Palírenská 641/2, 326 00 Plzeň-Božkov, CZ;

Záložný veriteľ:

ABN AMRO Bank N.V., Gustav Mahlerlaan 10, 1082 PP Amsterdam, NL;

Dátum uzavretia zmluvy: 13.6.2008

(580) 23.7.2008

(111) 217985

(210) 1339-2006

(732) MECOM, a. s. Humenné, Poľná 4, 066 01 Humenné, SK;

Záložný veriteľ:

ERSTE BANK DER OESTERREICHISCHEN SPARKASSEN AG, Graben 21, A-1010 Viedeň, AT;

Dátum uzavretia zmluvy: 17.7.2008

(580) 25.7.2008

(111) 220609

(210) 5752-2007

(732) STOCK Plzeň-Božkov s.r.o., Palírenská 641/2, 326 00 Plzeň-Božkov, CZ;

Záložný veriteľ:

ABN AMRO Bank N.V., Gustav Mahlerlaan 10, 1082 PP Amsterdam, NL;

Dátum uzavretia zmluvy: 13.6.2008

(580) 23.7.2008

(111) 218879

(210) 2156-2006

(732) MECOM, a. s. Humenné, Poľná 4, 066 01 Humenné, SK;

Záložný veriteľ:

ERSTE BANK DER OESTERREICHISCHEN SPARKASSEN AG, Graben 21, A-1010 Viedeň, AT;

Dátum uzavretia zmluvy: 17.7.2008

(580) 25.7.2008

(111) 220610

(210) 5753-2007

(732) STOCK Plzeň-Božkov s.r.o., Palírenská 641/2, 326 00 Plzeň-Božkov, CZ;

Záložný veriteľ:

ABN AMRO Bank N.V., Gustav Mahlerlaan 10, 1082 PP Amsterdam, NL;

Dátum uzavretia zmluvy: 13.6.2008

(580) 23.7.2008

(111) 220050

(210) 492-2007

(732) HRÁDOK MÄSOKOMBINÁT, spol. s r. o., Mikušovská cesta 3022, 984 14 Lučenec, SK;

(111) 220611

(210) 5754-2007

(732) STOCK Plzeň-Božkov s.r.o., Palírenská 641/2, 326 00 Plzeň-Božkov, CZ;

Záložný veriteľ:

ABN AMRO Bank N.V., Gustav Mahlerlaan 10, 1082 PP Amsterdam, NL;

Dátum uzavretia zmluvy: 13.6.2008

(580) 23.7.2008

(111) 220944
 (210) 2363-2005
 (732) MECOM, a. s. Humenné, Poľná 4, 066 01 Humenné, SK;
 Záložný veriteľ:
 ERSTE BANK DER OESTERREICHISCHEN SPARKASSEN AG, Graben 21, A-1010 Viedeň, AT;
 Dátum uzavretia zmluvy: 17.7.2008
 (580) 25.7.2008

(111) 221364
 (210) 1251-2007
 (732) MECOM, a. s. Humenné, Poľná 4, 066 01 Humenné, SK;
 Záložný veriteľ:
 ERSTE BANK DER OESTERREICHISCHEN SPARKASSEN AG, Graben 21, A-1010 Viedeň, AT;
 Dátum uzavretia zmluvy: 17.7.2008
 (580) 25.7.2008

Medzinárodne zapísané ochranné známky

(111) 156101
 (220) 15.12.1964
 (800) 312 803
 Dátum medzinárodného zápisu: 17.3.2008
 Platnosť pre: TR

(111) 220493
 (220) 20.6.2007
 (800) 967 121
 Dátum medzinárodného zápisu: 11.2.2008
 Platnosť pre: BX, CN, FR, DE, RU, SG, US, ES, CH, IT, GB

(111) 199751
 (220) 9.8.2001
 (800) 787 607
 Dátum medzinárodného zápisu: 31.1.2008
 Platnosť pre: CN, US

(111) 220804
 (220) 5.10.2007
 (800) 966 346
 Dátum medzinárodného zápisu: 12.3.2008
 Platnosť pre: BY, EM, HR, MK, NO, RU, CH, TR, UA

(111) 200752
 (220) 5.6.2002
 (800) 793 031
 Dátum medzinárodného zápisu: 22.2.2008
 Platnosť pre: AL, BX, BA, BG, ME, DK, EE, FI, FR, GR, HR, IE, LT, LV, MK, NO, PT, RO, RU, SI, RS, ES, CH, SE, IT, TR, UA, GB

(111) 220806
 (220) 18.10.2007
 (800) 967 126
 Dátum medzinárodného zápisu: 12.3.2008
 Platnosť pre: BY, EM, HR, MK, NO, RU, CH, TR, UA

(111) 211842
 (220) 30.5.2005
 (800) 873 622
 Dátum medzinárodného zápisu: 12.4.2008
 Platnosť pre: BH, BG, NA, SZ, TR

(111) 221499
 (220) 22.11.2007
 (800) 966 119
 Dátum medzinárodného zápisu: 12.5.2008
 Platnosť pre: CZ, HU, PL, AT, RO

(111) 214424
 (220) 18.1.2006
 (800) 895 226
 Dátum medzinárodného zápisu: 7.12.2007
 Platnosť pre: BA, BG, MK, RS, TR

(111) 221504
 (220) 19.12.2007
 (800) 966 379
 Dátum medzinárodného zápisu: 12.5.2008
 Platnosť pre: CZ, HU, PL, RO

(111) 215001
 (220) 17.2.2006
 (800) 966 586
 Dátum medzinárodného zápisu: 12.6.2008
 Platnosť pre: CZ, HU, PL, UA

(111) 221505
 (220) 27.12.2007
 (800) 966 651
 Dátum medzinárodného zápisu: 12.5.2008
 Platnosť pre: BX, BY, BA, BG, CY, CZ, ME, DK, EE, FI, FR, GR, HR, IE, KZ, LI, LT, LV, MK, HU, MD, DE, NO, PL, PT, AT, RO, RU, SI, RS, ES, CH, SE, IT, TR, UA, GB

Zastavené konania o prihláškach ochranných známok

(210)

1908-2006
672-2007
821-20071493-2007
5482-2007**Zamietnuté prihlášky ochranných známok**

(210)

5591-2005

Zaniknuté ochranné známky

(111)	(141)	(111)	(141)	(111)	(141)	(111)	(141)
91723	31.12.2007	181523	28.08.2007	189165	30.12.2007	190183	12.12.2007
96302	07.12.2007	182340	18.12.2007	189166	30.12.2007	190185	23.12.2007
96789	22.12.2007	183566	02.12.2007	189167	30.12.2007	190187	31.12.2007
97204	17.12.2007	183567	29.12.2007	189168	30.12.2007	190722	01.12.2007
97260	03.12.2007	188612	01.12.2007	189169	30.12.2007	190724	02.12.2007
97737	03.12.2007	188614	03.12.2007	189170	30.12.2007	190725	08.12.2007
98612	11.12.2007	188617	03.12.2007	189171	30.12.2007	190726	08.12.2007
98982	01.12.2007	188618	03.12.2007	189172	30.12.2007	190728	08.12.2007
98983	01.12.2007	188620	03.12.2007	189173	30.12.2007	190729	10.12.2007
99038	05.12.2007	188621	03.12.2007	189174	30.12.2007	190730	10.12.2007
99107	09.12.2007	188622	03.12.2007	189475	12.12.2007	190732	10.12.2007
99110	09.12.2007	188624	04.12.2007	189477	18.12.2007	190989	01.12.2007
99114	09.12.2007	188625	04.12.2007	189478	18.12.2007	190998	29.12.2007
99198	15.12.2007	188626	04.12.2007	189480	18.12.2007	191401	17.09.2007
153306	21.12.2007	188627	04.12.2007	189483	18.12.2007	191413	12.12.2007
153349	14.12.2007	188628	04.12.2007	189484	19.12.2007	191422	29.12.2007
157944	22.12.2007	188629	04.12.2007	189487	19.12.2007	191723	03.12.2007
157969	08.12.2007	188630	04.12.2007	189488	19.12.2007	191814	10.12.2007
158006	22.12.2007	188631	04.12.2007	189489	19.12.2007	191815	10.12.2007
159169	07.12.2007	188640	05.12.2007	189493	22.12.2007	191816	10.12.2007
163717	13.12.2007	188641	05.12.2007	189494	22.12.2007	191819	15.12.2007
163718	13.12.2007	188642	05.12.2007	189495	22.12.2007	191820	17.12.2007
163724	12.12.2007	188646	08.12.2007	189503	29.12.2007	191821	29.12.2007
163766	20.12.2007	188647	11.12.2007	189506	29.12.2007	191822	30.12.2007
163791	05.12.2007	188648	11.12.2007	189507	29.12.2007	191823	30.12.2007
163845	09.12.2007	188649	11.12.2007	189799	01.12.2007	193154	23.12.2007
164654	19.12.2007	188653	12.12.2007	189803	19.12.2007	193155	23.12.2007
164655	19.12.2007	188654	12.12.2007	9803A	19.12.2007	193156	23.12.2007
164656	19.12.2007	188656	12.12.2007	189804	19.12.2007	193160	30.12.2007
166934	01.12.2007	188657	12.12.2007	9804A	19.12.2007	193208	19.07.2004
166948	22.12.2007	188660	12.12.2007	189807	29.12.2007	193287	12.12.2007
166986	01.12.2007	189132	10.12.2007	189808	29.12.2007	193303	23.12.2007
167002	03.12.2007	189133	10.12.2007	189809	29.12.2007	193960	03.12.2007
167158	15.12.2007	189140	12.12.2007	189810	29.12.2007	195479	19.07.2004
167223	28.12.2007	189144	16.12.2007	189811	29.12.2007	197073	30.12.2007
167246	08.12.2007	189146	16.12.2007	189812	29.12.2007	197255	30.12.2007
167361	02.12.2007	189147	16.12.2007	189813	29.12.2007	200744	11.01.2005
167581	14.12.2007	189155	29.12.2007	189814	29.12.2007	206898	08.04.2005
177617	11.04.2004	189156	29.12.2007	189820	31.12.2007	208396	26.06.2008
179406	04.01.2004	189158	30.12.2007	189821	30.12.2007	208397	26.06.2008
181473	09.12.2007	189161	30.12.2007	189823	31.12.2007	208398	26.06.2008
181475	29.12.2007	189162	30.12.2007	190065	29.12.2007		
181476	29.12.2007	189163	30.12.2007	190178	12.12.2007		
181478	30.12.2007	189164	30.12.2007	190179	12.12.2007		

Zmeny v zozname tovarov a služieb

(111) 216483
 (210) 360-2006
9 (511) 5
 (511) 5 - Nesteroidné antiandrogény obsahujúce účinnú látku bicalutamid (na liečbu rakoviny prostaty).
 (580) 22.7.2008

(111) 221112
 (210) 1157-2007
9 (511) 9, 16, 35, 41, 42
 (511) 9 - Elektronické publikácie, časopisy, ročenky, prílohy, periodiká a elektronické nosiče informácií všetkých druhov.
 16 - Tlačoviny, časopisy (periodiká), publikácie, periodiká, brožúry, noviny, knihy, obežníky, ročenky, prílohy a papierové nosiče informácií všetkých druhov v časopisovej a novinovej forme; reklamné a propagačné materiály, letáky, prospekty, polygrafické výrobky všetkých druhov.
 35 - Obchodný alebo podnikateľský prieskum; rozhlasová a televízna reklama; obchodné alebo podnikateľské informácie, ich poskytovanie; spracovanie a vydávanie reklamných alebo náborových textov; obchodné poradenstvo; prenájom reklamných priestorov; rozširovanie reklamných materiálov zákazníkom (letáky, prospekty, tlačivá, vzorky); vyhľadávanie informácií v počítačových súboroch (pre zákazníkov); zoraďovanie údajov v počítačových databázach; rozširovanie reklamných alebo inzertných oznamov; hospodárske, ekonomické predpovede; distribúcia vzoriek tovarov; vydávanie a aktualizovanie reklamných materiálov; zasielanie reklamných materiálov zákazníkom; reklama.
 41 - Organizovanie a vedenie konferencií; organizovanie a vedenie seminárov; organizovanie a vedenie kongresov; organizovanie a vedenie sympózií; výroba rozhlasových a televíznych programov a relácií; výroba rozhlasových a televíznych reklamných blokov; výroba informačných blokov; vydavateľská činnosť; prenájom a vydávanie kníh, časopisov, ročeniek, príloh, periodík, tlačovín všetkých druhov v papierovej a v elektronickej forme; prenájom a publikovanie rubriek, článkov v papierovej a v elektronickej forme; zverejňovanie a vydávanie textov; organizovanie kultúrnych a vzdelávacích výstav, podujatí; organizovanie súťaží; poradenstvo v oblasti vydávania časopisov a nosičov informácií všetkých druhov; poskytovanie elektronických publikácií online (bez možnosti kopírovania); poradenstvo v oblasti poskytovania elektronických publikácií online (bez možnosti kopírovania).
 42 - Udržiavanie a vytváranie počítačových stránok (webových) pre zákazníkov a tvorba databáz v papierovej a elektronickej forme; poradenstvo v oblasti udržiavania a vytvárania počítačových stránok (webových) pre zákazníkov a poradenstvo v oblasti tvorby databáz v papierovej a elektronickej forme.
 (580) 22.7.2008

(111) 221113
 (210) 1161-2007
9 (511) 9, 16, 35, 41, 42
 (511) 9 - Elektronické publikácie, časopisy, ročenky, prílohy, periodiká a elektronické nosiče informácií všetkých druhov.
 16 - Tlačoviny, časopisy (periodiká), publikácie, periodiká, brožúry, noviny, knihy, obežníky, ročenky, prílohy a papierové nosiče informácií všetkých druhov v časopisovej a novinovej forme; reklamné a propagačné materiály, letáky, prospekty, polygrafické výrobky všetkých druhov.
 35 - Obchodný alebo podnikateľský prieskum; rozhlasová a televízna reklama; obchodné alebo podnikateľské informácie, ich poskytovanie; spracovanie a vydávanie reklamných alebo náborových textov; obchodné poradenstvo; prenájom reklamných priestorov; rozširovanie reklamných materiálov zákazníkom (letáky, prospekty, tlačivá, vzorky); vyhľadávanie informácií v počítačových súboroch (pre zákazníkov); zoraďovanie údajov v počítačových databázach; rozširovanie reklamných alebo inzertných oznamov; hospodárske, ekonomické predpovede; distribúcia vzoriek tovarov; vydávanie a aktualizovanie reklamných materiálov; zasielanie reklamných materiálov zákazníkom; reklama.
 41 - Organizovanie a vedenie konferencií; organizovanie a vedenie seminárov; organizovanie a vedenie kongresov; organizovanie a vedenie sympózií; výroba rozhlasových a televíznych programov a relácií; výroba rozhlasových a televíznych reklamných blokov; výroba informačných blokov; vydavateľská činnosť; prenájom a vydávanie kníh, časopisov, ročeniek, príloh, periodík, tlačovín všetkých druhov v papierovej a v elektronickej forme; prenájom a publikovanie rubriek, článkov v papierovej a v elektronickej forme; zverejňovanie a vydávanie textov; organizovanie kultúrnych a vzdelávacích výstav, podujatí; organizovanie súťaží; poradenstvo v oblasti vydávania časopisov a nosičov informácií všetkých druhov; poskytovanie elektronických publikácií online (bez možnosti kopírovania); poradenstvo v oblasti poskytovania elektronických publikácií online (bez možnosti kopírovania).
 42 - Udržiavanie a vytváranie počítačových stránok (webových) pre zákazníkov a tvorba databáz v papierovej a elektronickej forme; poradenstvo v oblasti udržiavania a vytvárania počítačových stránok (webových) pre zákazníkov a poradenstvo v oblasti tvorby databáz v papierovej a elektronickej forme.
 (580) 22.7.2008

Opravy zoznamu zatriedených tovarov a/alebo služieb

(111) 220729

(210) 1344-2007

(511) 32 - ...pivná mladinka; **pivo**; slad a...

Vestník č. 11/2007 - str. 157
