

ČAŠŤ

DIZAJNY

Číselné INID - kódy na označovanie bibliografických údajov (Štandard WIPO ST. 80)

(11)	Číslo zapísaného dizajnu	(51)	Medzinárodné triedenie dizajnov
(15)	Dátum zápisu/predĺženia platnosti	(54)	Názov dizajnu
(18)	Predpokladaný dátum uplynutia platnosti zápisu/predĺženia platnosti	(55)	Vyobrazenie dizajnu/vyobrazenie dizajnu po čiastočnom výmaze
(21)	Číslo prihlášky	(58)	Dátum záznamu v registri, napr. zmeny mena, zániku, výmazu a pod.
(22)	Dátum podania prihlášky	(62)	Číslo pôvodnej prihlášky v prípade vylúčenej prihlášky
(24)	Dátum nadobudnutia účinkov zapísaného dizajnu	(72)	Meno pôvodcu (-ov)
(28)	Počet dizajnov	(73)	Meno (názov) a adresa majiteľa (-ov)
(31)	Číslo prioritnej prihlášky	(74)	Meno (názov) a adresa zástupcu (-ov)
(32)	Dátum podania prioritnej prihlášky	(78)	Meno (názov) a adresa nového majiteľa (-ov) po prevode alebo prechode
(33)	Krajina alebo regionálna organizácia priority		
(45)	Dátum sprístupnenia zapísaného dizajnu		
(46)	Dátum uplynutia odkladu zverejnenia		

Poznámka:

Číslo uvádzané pred kódom (51) znamená verziu Medzinárodného triedenia dizajnov.

Kódy na označovanie záhlaví oznámení publikovaných vo Vestníku ÚPV SR (Štandard WIPO ST. 17)

FG4Q	Zapísané dizajny Zapísané dizajny s odloženým zverejnením Zverejnené zapísané dizajny po uplynutí doby odkladu zverejnenia
MA4Q	Zaniknuté zapísané dizajny vzdáním sa
MC4Q	Vymazané zapísané dizajny
MG4Q	Čiastočne vymazané zapísané dizajny
MK4Q	Zaniknuté zapísané dizajny uplynutím doby platnosti
ND4Q	Predĺženie platnosti zapísaných dizajnov
PC4Q	Prevody a prechody práv
PD4Q	Zmeny dispozičných práv na zapísané dizajny (zálohy)
PD4Q	Zmeny dispozičných práv na zapísané dizajny (ukončenie zálohov)
QB4Q	Licenčné zmluvy registrované
QC4Q	Ukončenie platnosti licenčných zmlúv
TA4Q	Doplnenie pôvodcu (-ov)
TB4Q	Opravy mien
TC4Q	Zmeny mien
TD4Q	Opravy adries
TE4Q	Zmeny adries
TF4Q	Opravy dátumov
TG4Q	Opravy zatriedenia podľa Medzinárodného triedenia dizajnov
TH4Q	Opravy chýb alebo zmeny všeobecne
TK4Q	Opravy tlačových chýb vo Vestníku ÚPV SR

FG4Q

Zapísané dizajny

(11) (51)

27452 03/01.05
 27453 25/04.00
 27454 23/03.02
 27455 13/03.01
 27456 19/07.04

8 (51) 03/01.05**(11) 27452**

(15) 23.6.2008

(18) 23.11.2012

(21) 59-2007

(22) 23.11.2007

(24) 23.6.2008

(72) Jurášová Emília, Ing., Banská Bystrica, SK;

(73) Jurášová Emília, Ing., Banská Bystrica, SK;

(54) Textilná taška na reklamné účely

Určenie výrobku:

Výrobok, v ktorom je dizajn stelesnený, je taška určená najmä na reklamné účely.

(28) 1

(55)



1.1



1.2



1.3

8 (51) 13/03.01**(11) 27455**

(15) 23.6.2008

(18) 22.2.2013

(21) 5003-2008

(22) 22.2.2008

(24) 23.6.2008

(72) Mikloš Štefan, Bratislava, SK; Doleček Robert, Prostějov, CZ;

(73) ZTS electronic, s. r. o., Bratislava, SK;

(74) Knopp Juraj, Ing., CSc., Bratislava, SK;

(54) Optický rozvádzač

Určenie výrobku:

Výrobok, v ktorom je dizajn stelesnený, je optický rozvádzač určený na vzájomné prepojenie siete optických vlákien, ktorý mechanicky chráni mikrorúrkový systém s optickými vláknami pred poškodením a zároveň predstavuje vysoko estetický dizajn vonkajšej skrinky technického zariadenia, ktorý je harmonický s iným vnútorným príslušenstvom inteligentných budov (tr. 13-03 LOC).

(28) 1

(55)

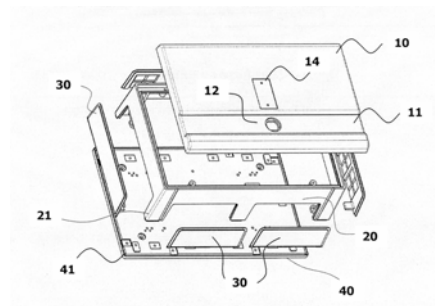

1.1

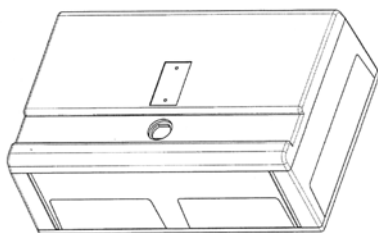

1.2

8 (51) 19/07.04

(11) 27456

(15) 23.6.2008

(18) 17.3.2013

(21) 5007-2008

(22) 17.3.2008

(24) 23.6.2008

(72) Draxler Štefan, Ing., Bratislava, SK;

(73) Draxler Štefan, Ing., Bratislava, SK;

(54) NUMIZMATICKÁ MAPA KRAJÍN

EUROPSKEJ ÚNIE - zberateľsko, vzdelávacio-propagačná pomôcka

Určenie výrobku:

Numizmatická mapa krajín Európskej únie - zberateľsko, vzdelávacio-propagačná pomôcka (ďalej len pomôcka) je určená na predaj v maloobchodnej, ale tiež vo veľkoobchodnej sieti predajní. Je určená na uspokojenie zberateľských záujmov numizmatikov, pre žiakov základných škôl ako zábavno-vzdelávacia pomôcka a pre širokú verejnosť ako zberateľsko-propagačná pomôcka pri zavádzaní EURO meny, pod logom „Zbierame EURO mince - poznávame Našu menu“. Pomôcka na zber EURO mincí v nominálnej hodnote 1 CENT je určená predovšetkým žiakom základných škôl a širokej verejnosti s najnižšími finančnými príjmami, aby si uvedomili hodnotu i tých najmenších mincí (1 Cent = cca 30 hal.).

(28) 4

(55)

NUMIZMATICKÁ MAPA KRAJÍN
EURÓPSKEJ ÚNIE

EUROVÉ MINCE V NOMINÁLNEJ HODNOTE
1 CENT



PODEA NÁRODNÝCH MODIFIKÁCIÍ



SLOVENSKÉ EUROVÉ MINCE

V nominálnej hodnote
1, 2 a 5 centov

Rubová strana



KRIVÁŇ

Ing. DRAXLER



1.1

MOTÍVY NA ĎALŠÍCH SLOVENSKÝCH
EUROVÝCH MINCIACH



Mince v nominálnej hodnote
1 a 2 EURO
Rubové strany



DVOJKRÍŽ NA TROJVRŠÍ

Mince v nominálnej hodnote 10, 20 a 50 centov
Rubová strana



BRATISLAVSKÝ HRAD



1.2

GALÉRIA EURO MINCÍ V NOMINÁLNEJ HODNOTE 1 CENT
PODEA NÁRODNÝCH MODIFIKÁCIÍ

Andora	Belgicko	Bulharsko	Cyprus
Česká republika	Dánsko	Estónsko	Fínsko
Francúzsko	Grécko	Holandsko	Chorvátsko
Írsko	Litva	Lotyšsko	Luxembursko
Maďarsko	Malta	Monako	Nemecko
Poľsko	Portugalsko	Rakúsko	Romunsko
Svätý Marín	Slovensko	Slovinsko	Spojené Kráľovstvo
Srbsko	Španielsko	Švédsko	Taliano
Turecko	Vatíkán		

1.3

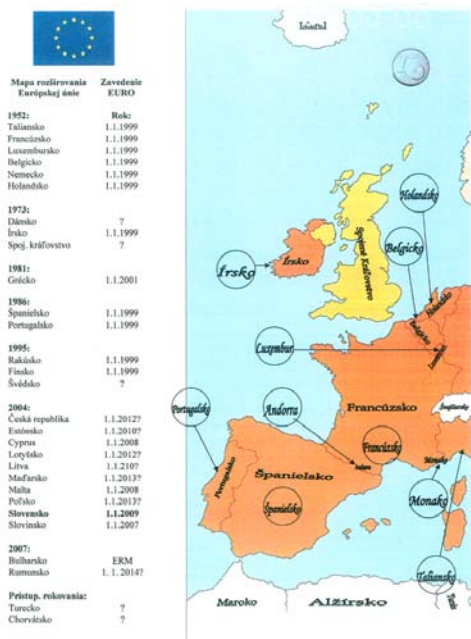

1.4

NUMIZMATICKÁ MAPA KRAJÍN EURÓPSKEJ ÚNIE

EUROVÉ MINCE V NOMINÁLNEJ HODNOTE 50 CENTOV



POĎĽA NÁRODNÝCH MODIFIKÁCIÍ



SLOVENSKÉ EUROVÉ MINCE
V nominálnej hodnote 10, 20 a 50 centov
Rubová strana



BRATISLAVSKÝ HRAD



2.1



1.5

MOTÍVY NA ĎALŠÍCH SLOVENSKÝCH EUROVÝCH MINCIACH



Mince v nominálnej hodnote 1, 2 a 5 centov
Rubová strana



KRIVÁŇ

Mince v nominálnej hodnote 1 a 2 EURO
Rubové strany



DVOJKRÍŽ NA TROJVRŠÍ



2.2

MOTÍVY NA ĎALŠÍCH SLOVENSKÝCH EUROVÝCH MINCIACH



Mince v nominálnej hodnote 1, 2 a 5 centov
Rubová strana



KRIVÁŇ

Mince v nominálnej hodnote 10, 20 a 50 centov a 2 EURO
Rubové strany



BRATISLAVSKÝ HRAD



3.2



Mapa rozšírenia Európskej únie

1952:	Zavedenie EURO
Fínsko	1.1.1999
Francúzsko	1.1.1999
Luxembursko	1.1.1999
Belgicko	1.1.1999
Nemecko	1.1.1999
Holandsko	1.1.1999
1973:	
Dánsko	?
Írsko	1.1.1999
Spoj. kráľovstvo	?
1981:	
Grécko	1.1.2001
1986:	
Španielsko	1.1.1999
Portugalsko	1.1.1999
1995:	
Rakúsko	1.1.1999
Fínsko	1.1.1999
Švédsko	?
2004:	
Česká republika	1.1.2012?
Estónsko	1.1.2010?
Cyprus	1.1.2008
Lotyšsko	1.1.2012?
Litva	1.1.2107
Maďarsko	1.1.2013?
Malta	1.1.2008
Poľsko	1.1.2013?
Slovensko	1.1.2009
Slovinsko	1.1.2007
2007:	
Bulharsko	ERM
Romansko	1.1.2014?
Prístup, rokovania:	
Turecko	?
Chorvátsko	?



3.4

GALÉRIA EURO MINCÍ V NOMINÁLNEJ HODNOTE 1 EURO
PODĽA NÁRODNÝCH MODIFIKÁCIÍ

Andora	Belgicko	Bulharsko	Cyprus
Česká republika	Dánsko	Estónsko	Fínsko
Francie	Grécko	Holandsko	Chorvátsko
Írsko	Litva	Lotyšsko	Luxembursko
Maďarsko	Malta	Monako	Nemecko
Poľsko	Portugalsko	Rakúsko	Romansko
San Marino	Slovensko	Slovinsko	Spojení Kráľovstvo
Srbsko	Španielsko	Švédsko	Taliansko
Turecko	Vatikán		

3.3



3.5

NUMIZMATICKÁ MAPA KRAJÍN
EURÓPSKEJ ÚNIE

EUROVÉ MINCE V NOMINÁLNEJ HODNOTE
2 EURO



PODEA NÁRODNÝCH MODIFIKÁCIÍ



SLOVENSKÉ EUROVÉ MINCE
V nominálnej hodnote
2 EURO

Rubová strana



DVOJKRÍŽ NA TROJVRŠÍ



4.1

MOTÍVY NA ĎALŠÍCH SLOVENSKÝCH
EUROVÝCH MINCIACH



Mince v nominálnej hodnote
1, 2 a 5 centov
Rubová strana



KRIVÁŇ

Mince v nominálnej hodnote
10, 20 a 50 centov a 1 EURO
Rubové strany



BRATISLAVSKÝ HRAD DVOJKRÍŽ NA TROJVRŠÍ



4.2

GALÉRIA EURO MINCÍ V NOMINÁLNEJ HODNOTE 2 EURO
PODEA NÁRODNÝCH MODIFIKÁCIÍ

Andora	Belgicko	Bulharsko	Cyprus
Česká republika	Dánsko	Estonka	Fínsko
Francie	Grécko	Holandsko	Chorvátsko
Írsko	Litva	Lotyšsko	Luxembursko
Maďarsko	Malta	Monako	Nemecko
Peľsko	Portugalsko	Rakúsko	Rumunsko
San Marino	Slovensko	Slovinsko	Spojené kráľovstvo
Srbsko	Španielsko	Švédsko	Taliansko
Turecko	Vatikán		

4.3



4.4

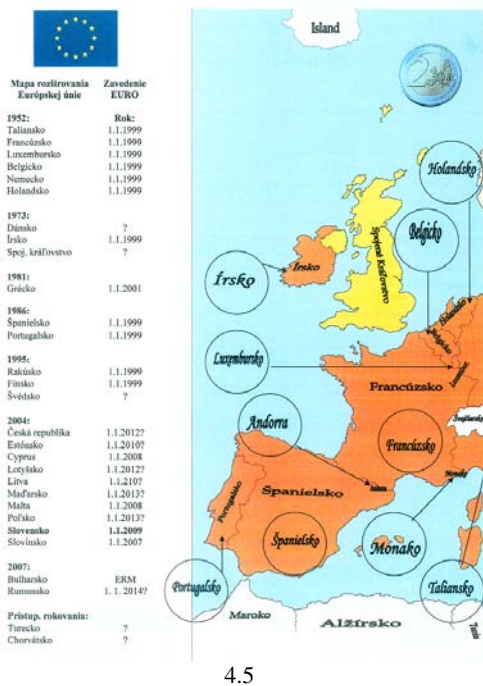

4.5



1.2

8 (51) 23/03.02

(11) 27454

(15) 23.6.2008

(18) 9.5.2013

(21) 27-2008

(22) 9.5.2008

(24) 23.6.2008

(72) Zrak Milan, Ing., Šumiac, SK; Zrak Ivan, Ing., Šumiac, SK;

(73) Zrak Milan, Ing., Šumiac, SK; Zrak Ivan, Ing., Šumiac, SK;

(54) Radiátor

Určenie výrobku:

Radiátory stelesňujúce prihlasované dizajny sú určené na vykurovanie interiérov.

(28) 5

(55)



1.3



1.4



1.1



1.5



1.6

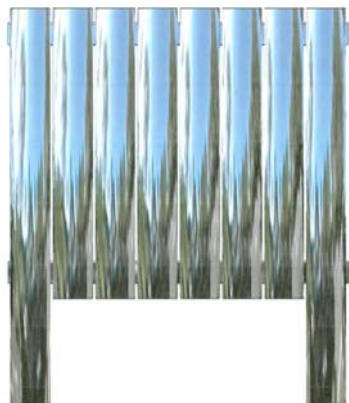

2.1



2.2

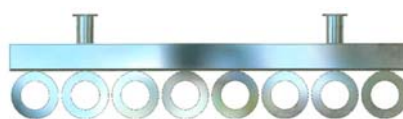

2.3



2.4



2.5



3.1



3.5



3.2



4.1



3.3



3.4



4.2



4.3



4.4



4.5



5.1



5.2



5.3



5.4



5.5

8 (51) 25/04.00

(11) 27453

(15) 23.6.2008

(18) 19.2.2013

(21) 9-2008

(22) 19.2.2008

(24) 23.6.2008

(72) Lukáčová Denisa, Púchov, SK;

(73) PRODUKT SK, s.r.o., Púchov, SK;

(74) Kubínyi Peter, Bc., Trenčín, SK;

(54) Schody

Určenie výrobku:

Výrobok, v ktorom je dizajn stelesnený a na ktorom je dizajn použitý, sú schody.

(28) 4

(55)



1.1



1.2

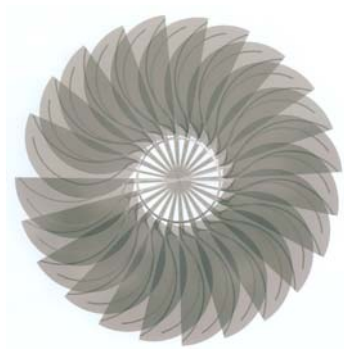

1.3



1.4



1.5

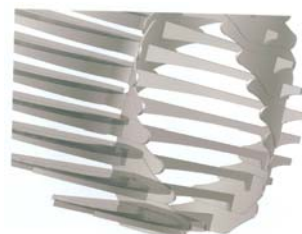

1.6

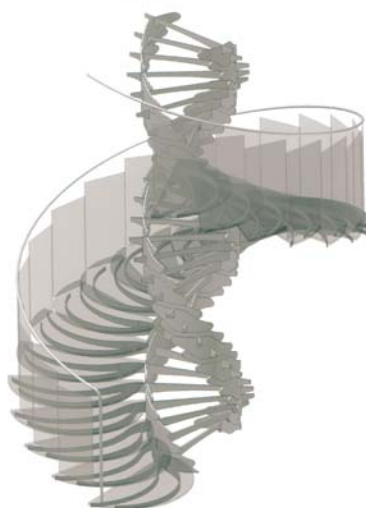

2.1

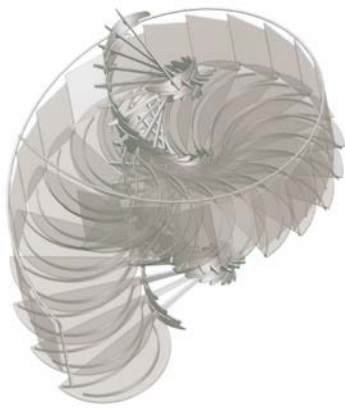

2.2

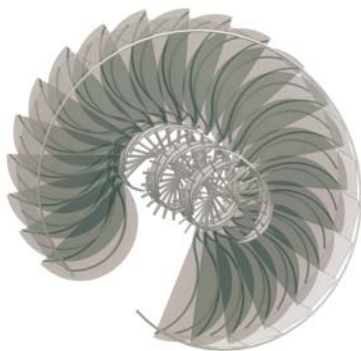

2.3

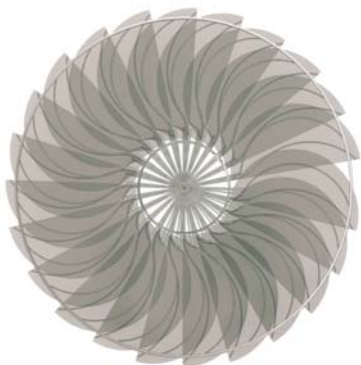

2.4

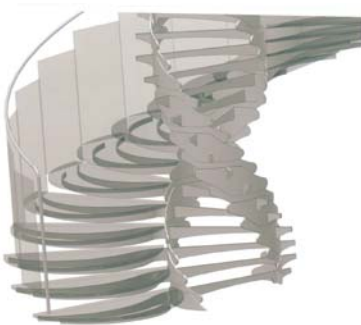

2.5



3.1



3.2



3.3



4.1



4.2



4.3

(51)	(11)
03/01.05	27452
13/03.01	27455
19/07.04	27456
23/03.02	27454
25/04.00	27453

MK4Q Zaniknuté zapísané dizajny uplynutím doby platnosti

(11)	Dátum zániku	(11)	Dátum zániku	(11)	Dátum zániku	(11)	Dátum zániku
25543	28.11.2007	25589	12.11.2007	26679	29.11.2007	26746	11.11.2007
25558	19.11.2007	26661	27.11.2007	26737	11.11.2007	26747	11.11.2007
25559	24.11.2007	26673	04.11.2007	26738	11.11.2007	26780	28.11.2007
25577	18.11.2007	26676	07.11.2007	26739	11.11.2007		
25588	10.11.2007	26678	15.11.2007	26740	11.11.2007		

ND4Q Predĺženie platnosti zapísaných dizajnov

(11)	(51)	(11)	(51)	(11)	(51)	(11)	(51)
25699	12/08.01	26786	23/02.03	26819	28/03.10	26919	11/02.03
25722	09/05.08	26792	06/01.02	26845	09/01.01	27020	23/03.01
26537	15/02.03	26804	09/05.08	26847	19/06.08		
26543	10/05.04	26818	28/03.02	26881	08/03.02		

7 (51) 06/01.02**(11) 26792**

(15) 17.12.2003

(18) 16.6.2013

(21) 103-2003

(22) 16.6.2003

(73) Eldoy Olav, Sagvag, NO;

(54) Stolička a jej časti

Určenie výrobku:

Predmetné výrobky prihlásené na ochranu ako dizajn „Stolička a jej časti“ sú určené ako nábytok.

8 (51) 09/05.08**(11) 26804**

(15) 16.1.2004

(18) 11.4.2013

(21) 56-2003

(22) 11.4.2003

(73) HERBEX, spol. s r. o., Vinica, SK;

(54) Obal na Zimný čaj HERBEX

Určenie výrobku:

Výrobok je určený ako obal na Zimný čaj HERBEX.

8 (51) 08/03.02**(11) 26881**

(15) 6.5.2004

(18) 10.9.2013

(21) 166-2003

(22) 10.9.2003

(73) Šanta Ladislav, Hrochoť, SK;

(54) Skladací nôž

Určenie výrobku:

Výrobok, v ktorom je dizajn stelesnený, predstavuje skladací nôž, najmä celokovový, s otvormi v tele rúčky noža.

7 (51) 09/05.08**(11) 25722**

(15) 31.3.1999

(18) 9.6.2013

(21) 135-98

(22) 9.6.1998

(73) Bonavita-Servis, spol. s r.o., Bratislava, SK;

(54) Obaly na spoločné balenie jogurtov alebo nápojov s cereáliami**7 (51) 10/05.04****(11) 26543**

(15) 28.8.2002

(18) 7.3.2012

(21) 54-2002

(22) 7.3.2002

(73) Vojenský letecký technický a skúšobný ústav Košice, Košice, SK; Letecké opravovne Trenčín, a. s., Trenčín, SK;

(54) Preskúšavacie zariadenie hydraulických systémov**8 (51) 09/01.01****(11) 26845**

(15) 17.3.2004

(18) 20.8.2013

(21) 152-2003

(22) 20.8.2003

(73) Henkel Kommanditgesellschaft auf Aktien, Düsseldorf, DE;

(54) Fľaša

Určenie výrobku:

Výrobok, v ktorom je dizajn stelesnený alebo na ktorom bude aplikovaný, je určený ako fľaša na čistiace prostriedky.

8 (51) 11/02.03, 11/02.08, 26/01.00**(11) 26919**

(15) 1.7.2004

(18) 23.7.2013

(21) 135-2003

(22) 23.7.2003

(73) Višňovský Miloš, Nové Zámky, SK;

(54) Súbor ozdobných predmetov na pomník

Určenie výrobku:

Dizajny uvedené v „Súbore ozdobných predmetov na pomníky“ budú použité ako doplnky náhrobných pomníkov, pamätníkov, epitafných dosiek, stien kolumbárií, v urnových hájoch a ako drobná exteriérová a interierová plastika.

7 (51) 12/08.01**(11) 25699**

(15) 21.1.1999

(18) 25.6.2013

(21) 150-98

(22) 25.6.1998

(73) SEAT, S. A., Barcelona, ES;

(54) Osobný automobil**7 (51) 15/02.03****(11) 26537**

(15) 21.8.2002

(18) 7.3.2012

(21) 55-2002

(22) 7.3.2002

(73) Vojenský letecký technický a skúšobný ústav Košice, Košice, SK; Letecké opravovne Trenčín, a. s., Trenčín, SK;

(54) Univerzálne zariadenie na plnenie lietadiel stlačenými plynmi**8 (51) 19/06.08****(11) 26847**

(15) 17.3.2004

(18) 5.9.2013

(21) 163-2003

(22) 5.9.2003

(73) Henkel Kommanditgesellschaft auf Aktien, Düsseldorf, DE;

(54) Dávkovač pásky

Určenie výrobku:

Výrobok, v ktorom je dizajn stelesnený, je dávkovač pásky.

7 (51) 23/02.03**(11) 26786**

(15) 12.12.2003

(18) 12.6.2013

(21) 102-2003

(22) 12.6.2003

(73) Hansgrohe AG, Schiltach, DE;

(54) Ručná sprcha, hlavica sprchy a držadlo na ručné sprchy

Určenie výrobku:

Predmetné výrobky prihlásené na ochranu ako dizajn „Ručná sprcha, hlavica sprchy a držadlo na ručné sprchy“ sú určené ako sanitárna armatúra.

8 (51) 23/03.01**(11) 27020**

(15) 6.12.2004

(18) 13.5.2014

(21) 103-2004

(22) 13.5.2004

(73) BENEKOVterm, s. r. o., Horní Benešov, CZ;

(54) Kotel

Určenie výrobku:

Výrobok, v ktorom je dizajn stelesnený, je kotel na spaľovanie, najmä pevných palív.

8 (51) 28/03.02**(11) 26818**

(15) 13.2.2004

(18) 27.6.2013

(21) 111-2003

(22) 27.6.2003

(73) Braun GmbH, Kronberg im Taunus, DE;

(54) Elektrický holiaci strojček

Určenie výrobku:

Výrobkom je elektrický holiaci strojček.

8 (51) 28/03.10**(11) 26819**

(15) 13.2.2004

(18) 27.6.2013

(21) 112-2003

(22) 27.6.2003

(73) Braun GmbH, Kronberg im Taunus, DE;

(54) Čistiace zariadenie pre elektrický holiaci strojček

Určenie výrobku:

Výrobkom je čistiace zariadenie pre elektrický holiaci strojček.

(51)	(11)	(51)	(11)	(51)	(11)	(51)	(11)
06/01.02	26792	09/05.08	26804	15/02.03	26537	28/03.02	26818
08/03.02	26881	10/05.04	26543	19/06.08	26847	28/03.10	26819
09/01.01	26845	11/02.03	26919	23/02.03	26786		
09/05.08	25722	12/08.01	25699	23/03.01	27020		

TC4Q**Zmeny mien**

- (11) **26776**
 - (21) 65-2003
 - (73) GENERALE BISCUIT, Société par Actions Sim-
plifiée, Rungis, FR;
 - (58) 30.6.2008
-