

# **VESTNÍK**

**ÚRADU PRIEMYSELNÉHO VLASTNÍCTVA  
SLOVENSKEJ REPUBLIKY**

**Banská Bystrica 6. máj 2008**

**5**

## OBSAH

Zverejnené patentové prihlášky .....	9
Udelené patenty .....	14
Európske patenty .....	31
Dodatkové ochranné osvedčenia .....	60
Zverejnené prihlášky úžitkových vzorov .....	65
Zapísané dizajny .....	76
Zverejnené prihlášky ochranných známk .....	94
Zapísané ochranné známky bez zmeny .....	223
Zapísané ochranné známky so zmenou .....	250
Obnovené ochranné známky .....	255
Prevody ochranných známk .....	276
Zmeny v údajoch o majiteľoch ochranných známk .....	284
Licenčné zmluvy (ochranné známky) .....	290
Označenia pôvodu výrobkov a zemepisné označenia výrobkov .....	299

## INHALT

Veröffentlichung der Patentanmeldungen .....	9
Erteilte Patente .....	14
Europäische Patente .....	31
Ergänzende Schutzsertifikate .....	60
Veröffentlichte Gebrauchsmuster .....	65
Eingetragene Designs .....	76
Veröffentlichte Markenmeldung .....	94
Registrierte Warenzeichen ohne Änderung .....	223
Registrierte Warenzeichen mit Änderung .....	250
Erneuerte Warenzeichen .....	255
Warenzeichenübertragungen .....	276
Änderungen im Angaben von den Warenzeicheninhabers .....	284
Kontraktlizenz (Warenzeichen) .....	290
Geschützte Ursprungsbezeichnung und Geschützte Geographische Angabe .....	299

## CONTENTS

Publication of Patent Applications .....	9
Granted Patents .....	14
European Patents .....	31
Supplementary Protection Certificates .....	60
Publication of Utility Model Applications .....	65
Registered Designs .....	76
Published Trademark Applications .....	94
Registered Trademarks without Modification .....	223
Registered Trademarks with Modification .....	250
Renewal Trademarks .....	255
Transfers of Trademarks .....	276
Modification of data of Trademark holders .....	284
Licence contracts (Trademarks) .....	290
Designations of origin for products and Geographical indications for products .....	299

**Dvojpísmenové kódové označenia krajín a medzinárodných organizácií  
(Štandard WIPO ST. 3)**

AD Andorra	DK Dánsko	IL Izrael
AE Spojené arabské emiráty	DM Dominika	IM Ostrov Man
AF Afganistan	DO Dominikánska republika	IN India
AG Antigua a Barbuda	DZ Alžírsko	IQ Irak
AI Anguilla		IR Irán
AL Albánsko	EA Eurázijská patentová organizácia (EAPO)	IS Island
AM Arménsko	EC Ekvádor	IT Taliansko
AN Holandské Antily	EE Estónsko	JE Jersey
AO Angola	EG Egypt	JM Jamajka
AP Africká regionálna organizácia priemyselného vlastníctva (ARIPO)	EH Západná Sahara	JO Jordánsko
AR Argentína	EM Úrad pre harmonizáciu na vnútornom trhu (OHIM)	JP Japonsko
AT Rakúsko	EP Európsky patentový úrad	KE Keňa
AU Austrália	ER Eritrea	KG Kirgizsko
AW Aruba	ES Španielsko	KH Kambodža
AZ Azerbajdžan	ET Etiópia	KI Kiribati
		KM Komory
BA Bosna a Hercegovina	FI Fínsko	KN Svätý Krištof a Nevis
BB Barbados	FJ Fidži	KP Kórejská ľudovodemokratická republika
BD Bangladéš	FK Falklandy	KR Kórejská republika
BE Belgicko	FO Faerské ostrovy	KW Kuvajt
BF Burkina Faso	FR Francúzsko	KY Kajmanie ostrovy
BG Bulharsko		KZ Kazachstan
BH Bahrain	GA Gabun	
BI Burundi	GB Veľká Británia	LA Laos
BJ Benin	GC Patentový úrad Rady pre spoluprácu arabských štátov v Golfskom zálive (GCC)	LB Libanon
BM Bermudy		LC Svätá Lucia
BN Brunej	GD Grenada	LI Lichtenštajnsko
BO Bolívia	GE Gruzínsko	LK Srí Lanka
BR Brazília	GG Guernsey	LR Libéria
BS Bahamy	GH Ghana	LS Lesotho
BT Bhutan	GI Gibraltár	LT Litva
BV Buvetov ostrov	GL Grónsko	LU Luxembursko
BW Botswana	GM Gambia	LV Lotyšsko
BX Benelux	GN Guinea	LY Líbya
BY Bielorusko	GQ Rovníková Guinea	MA Maroko
BZ Belize	GR Grécko	MC Monako
CA Kanada	GS Južná Georgia a Južné Sandvičové ostrovy	MD Moldavsko
CD Konžská demokratická republika	GT Guatemala	ME Čierna Hora
CF Stredoafriická republika	GW Guinea-Bissau	MG Madagaskar
CG Kongo	GY Guyana	MK Macedónsko
CH Švajčiarsko		ML Mali
CI Pobrežie Slonoviny		MM Myanmar
CK Cookove ostrovy	HK Hongkong	MN Mongolsko
CL Chile	HN Honduras	MO Macao
CM Kamerun	HR Chorvátsko	MP Severné Mariány
CN Čína	HT Haiti	MR Mauritánia
CO Kolumbia	HU Maďarsko	MS Montserrat
CR Kostarika		MT Malta
CU Kuba	IB Medzinárodný úrad Svetovej organizácie duševného vlastníctva (WIPO)	MU Maurícius
CV Kapverdy		MV Maledivy
CY Cyprus		MW Malawi
CZ Česká republika		MX Mexiko
		MY Malajzia
DE Nemecko	ID Indonézia	MZ Mozambik
DJ Džibutsko	IE Írsko	

NA	Namíbia	TC	Turks a Caicos
NE	Niger	TD	Čad
NG	Nigéria	TG	Togo
NI	Nikaragua	TH	Thajsko
NL	Holandsko	TJ	Tadžikistan
NO	Nórsko	TL	Timor-Leste
NP	Nepál	TM	Turkménsko
NR	Nauru	TN	Tunisko
NZ	Nový Zéland	TO	Tonga
		TR	Turecko
OA	Africká organizácia du- ševného vlastníctva (OAPI)	TT	Trinidad a Tobago
OM	Omán	TV	Tuvalu
		TW	Taiwan
		TZ	Tanzánia
PA	Panama	UA	Ukrajina
PE	Peru	UG	Uganda
PG	Papua-Nová Guinea	US	Spojené štáty americké
PH	Filipíny	UY	Uruguaj
PK	Pakistan	UZ	Uzbekistan
PL	Poľsko		
PT	Portugalsko	VA	Vatikán
PW	Palau	VC	Svätý Vincent a Grenadiny
PY	Paraguaj	VE	Venezuela
		VG	Britské Panenské ostrovy
QA	Katar	VN	Vietnam
		VU	Vanuatu
RO	Rumunsko		
RS	Srbsko	WO	Svetová organizácia duševného vlastníctva (WIPO)
RU	Rusko	WS	Samoa
RW	Rwanda		
		YE	Jemen
SA	Saudská Arábia		
SB	Šalamúnové ostrovy	ZA	Juhoafrická republika
SC	Seychely	ZM	Zambia
SD	Sudán	ZW	Zimbabwe
SE	Švédsko		
SG	Singapur		
SH	Svätá Helena		
SI	Slovinsko		
<b>SK</b>	<b>Slovensko</b>		
SL	Sierra Leone		
SM	San Maríno		
SN	Senegal		
SO	Somálsko		
SR	Surinam		
ST	Svätý Tomáš a Princov ostrov		
SV	Salvádor		
SY	Sýria		
SZ	Svazijsko		

**ČASŤ**

**PATENTY**

## Kódy na označovanie jednotlivých druhov dokumentov (Štandard WIPO ST. 16)

- |  |   |
|--|---|
| <b>A3</b> Zverejnené patentové prihlášky podľa zákona č. 435/2001 Z. z. o patentoch, dodatkových ochranných osvedčeniach a o zmene a doplnení niektorých zákonov | <b>B6</b> Udelené patenty podľa zákona č. 435/2001 Z. z. o patentoch, dodatkových ochranných osvedčeniach a o zmene a doplnení niektorých zákonov |
|--|---|

## Číselné kódy na označovanie bibliografických údajov (Štandard WIPO ST. 9)

- |   |  |
|---|--|
| <b>(11)</b> Číslo dokumentu                               | <b>(62)</b> Číslo pôvodnej prihlášky v prípade vylúčenej prihlášky |
| <b>(21)</b> Číslo prihlášky                               | <b>(71)</b> Meno (názov) prihlasovateľa (-ov)                      |
| <b>(22)</b> Dátum podania prihlášky                       | <b>(72)</b> Meno pôvodcu (-ov)                                     |
| <b>(24)</b> Dátum nadobudnutia účinkov patentu            | <b>(73)</b> Meno (názov) majiteľa (-ov)                            |
| <b>(31)</b> Číslo prioritnej prihlášky                    | <b>(74)</b> Meno (názov) zástupcu (-ov)                            |
| <b>(32)</b> Dátum podania prioritnej prihlášky            | <b>(86)</b> Číslo podania medzinárodnej prihlášky podľa PCT        |
| <b>(33)</b> Krajina alebo regionálna organizácia priority | <b>(87)</b> Číslo zverejnenia medzinárodnej prihlášky podľa PCT    |
| <b>(40)</b> Dátum zverejnenia prihlášky                   |  |
| <b>(47)</b> Dátum sprístupnenia patentu verejnosti        |  |
| <b>(51)</b> Medzinárodné patentové triedenie              |  |
| <b>(54)</b> Názov   |  |
| <b>(57)</b> Anotácia                                      |  |

Poznámka:

Číslo uvádzané pred kódom (51) znamená verziu Medzinárodného patentového triedenia.

## Kódy na označovanie záhlaví oznámení publikovaných vo Vestníku ÚPV SR (Štandard WIPO ST. 17)

- |   |   |
|---|---|
| <b>BA9A</b> Zverejnené patentové prihlášky  | <b>FG4A</b> Udelené patenty   |
| <b>FA9A</b> Zastavené konania o patentových prihláškach na žiadosť prihlasovateľa | <b>MA4A</b> Zaniknuté patenty vzdáním sa  |
| <b>FB9A</b> Zastavené konania o patentových prihláškach                           | <b>MA4F</b> Zaniknuté autorské osvedčenia vzdáním sa                              |
| <b>FC9A</b> Zamietnuté patentové prihlášky  | <b>MC4A</b> Zrušené patenty   |
| <b>FD9A</b> Zastavené konania pre nezaplatenie poplatku                           | <b>MC4F</b> Zrušené autorské osvedčenia   |
| <b>PC9A</b> Prevody a prechody práv na patentové prihlášky                        | <b>MG4A</b> Čiastočne zrušené patenty   |
| <b>PD9A</b> Zmeny dispozičných práv na patentové prihlášky (zálohy)               | <b>MG4F</b> Čiastočne zrušené autorské osvedčenia                                 |
| Zmeny dispozičných práv na patentové prihlášky (ukončenie zálohov)                | <b>MK4A</b> Zaniknuté patenty uplynutím doby platnosti                            |
| <b>QA9A</b> Ponuky licencií   | <b>MK4F</b> Zaniknuté autorské osvedčenia uplynutím doby platnosti                |
|   | <b>MM4A</b> Zaniknuté patenty pre nezaplatenie udržiavacích poplatkov             |
|   | <b>MM4F</b> Zaniknuté autorské osvedčenia pre nezaplatenie udržiavacích poplatkov |
|   | <b>PA4A</b> Zmeny autorských osvedčení na patenty                                 |
|   | <b>PC4A</b> Prevody a prechody práv na patenty                                    |
|   | <b>PC4F</b> Prevody a prechody práv na autorské osvedčenia                        |
|   | <b>PD4A</b> Zmeny dispozičných práv na patenty (zálohy)                           |
|   | Zmeny dispozičných práv na patenty (ukončenie zálohov)                            |
|   | <b>PD4F</b> Zmeny dispozičných práv na autorské osvedčenia (zálohy)               |
|   | Zmeny dispozičných práv na autorské osvedčenia (ukončenie zálohov)                |
|   | <b>QA4A</b> Ponuky licencií   |
|   | <b>QB4A</b> Licenčné zmluvy registrované alebo udelené na patenty                 |
|   | <b>QB4F</b> Licenčné zmluvy registrované alebo udelené na autorské osvedčenia     |
|   | <b>QC4A</b> Ukončenie platnosti licenčných zmlúv na patenty                       |
|   | <b>QC4F</b> Ukončenie platnosti licenčných zmlúv na autorské osvedčenia           |
|   | <b>SB4A</b> Patenty zapísané do registra po odtajnení                             |
|   | <b>SB4F</b> Autorské osvedčenia zapísané do registra po odtajnení                 |

## Opravy a zmeny

### Opravy v patentových prihláškach

- HA9A** Doplnenie pôvodcu (-ov)
- HB9A** Opravy mien
- HC9A** Zmeny mien
- HD9A** Opravy adries
- HE9A** Zmeny adries
- HF9A** Opravy dátumov
- HG9A** Opravy zatriedenia podľa MPT
- HH9A** Opravy chýb alebo zmeny všeobecne
- HK9A** Opravy tlačových chýb vo Vestníku ÚPV SR

### Opravy v udelených ochranných dokumentoch

- TA4A** Doplnenie pôvodcu (-ov)
- TB4A** Opravy mien
- TC4A** Zmeny mien
- TD4A** Opravy adries
- TE4A** Zmeny adries
- TF4A** Opravy dátumov
- TG4A** Opravy zatriedenia podľa MPT
- TH4A** Opravy chýb alebo zmeny všeobecne
- TK4A** Opravy tlačových chýb vo Vestníku ÚPV SR

- TA4F** Doplnenie pôvodcu (-ov)
- TB4F** Opravy mien
- TC4F** Zmeny mien
- TD4F** Opravy adries
- TE4F** Zmeny adries
- TF4F** Opravy dátumov
- TG4F** Opravy zatriedenia podľa MPT
- TH4F** Opravy chýb alebo zmeny všeobecne
- TK4F** Opravy tlačových chýb vo Vestníku ÚPV SR

**BA9A**

**Zverejnené patentové prihlášky**

(21)	(51)	(21)	(51)	(21)	(51)	(21)	(51)
23-2005	G06Q 10/00	140-2006	F24J 2/00	5089-2006	B30B 11/00	5115-2007	A43D 86/00
70-2006	A47G 29/00	142-2006	A61G 7/057	5090-2006	B30B 11/00	50040-2007	C07D 307/00
124-2006	B23C 5/00	148-2006	A47G 25/00	5093-2006	G01W 1/14		
134-2006	F02C 1/00	150-2006	A23C 21/00	135-2007	A47L 15/00		
139-2006	C04B 35/565	5088-2006	B62M 9/00	148-2007	E06B 9/17		

**8 (51) A23C 21/00, A23C 9/152**

- (21) **150-2006**  
 (22) 20.10.2006  
 (71) Nika spol. s r. o., Považská Bystrica, SK;  
 (72) Keresteš Ján, Ing., Považská Bystrica, SK; Keresteš Ján, Ing., CSc., Považská Bystrica, SK;  
 (74) Majlingová Marta, Ing., Bratislava, SK;  
**(54) Priemyselne vyrobený mliečny termizovaný nápoj s chuťou žinčice a spôsob jeho výroby**  
 (57) Mliečny termizovaný nápoj pozostáva z 10,5 až 12,5 % hmotn. sušenej srvátky, 2,5 až 3,3 % hmotn. sušeného kravskeho plnotučného mlieka, 5,5 až 6,0 % hmotn. smotany, 2,5 až 3,3 % hmotn. sudovaného ovčieho syra, 0,018 až 0,02 % hmotn. mliečnej zmesnej kultúry a zvyšok do 100 % hmotn. je tvorený pitnou vodou, pričom prevažná časť jeho tuhých častíc je menšia ako 10 µm.

**8 (51) A43D 86/00, A43B 9/00**

- (21) **5115-2007**  
 (22) 26.9.2007  
 (31) 11/554 564  
 (32) 30.10.2006  
 (33) US  
 (71) Chen Ming-Te, Taichung Hsien, Fon-Chou City, TW;  
 (72) Chuang-Chuan Chen, Taipei Contry, WuGu Township, TW;  
 (74) Holoubková Mária, Ing., Bratislava, SK;  
**(54) Spôsob výroby topánky**  
 (57) Zvršok (200) a spájajúca stredná časť (230) sa umiestnia do formy a materiálom vytvárajúcim podošvu (240) sa vyplnia otvory (235) v druhej ploche (232) a medzera medzi štvrtou plochou (234) spájajúcej strednej časti (230) a spodným zvrškom (220).

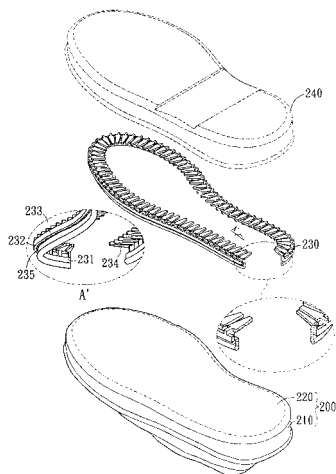

**8 (51) A47G 25/00**

- (21) **148-2006**  
 (22) 16.10.2006  
 (71) Solár Ján, Trnava, SK;  
 (72) Solár Ján, Trnava, SK;  
**(54) Navliekač a zvliekač ponožiek**  
 (57) Navliekač a zvliekač pozostáva z nosnej tyče (1), rukoväti (2), konzoly (3), navliekacieho žľabu (5) a vidlicového obuváka (8). Navliekací žľab (5) a obuvák (8) sú upevnené na spoločnej nosnej tyči (1).

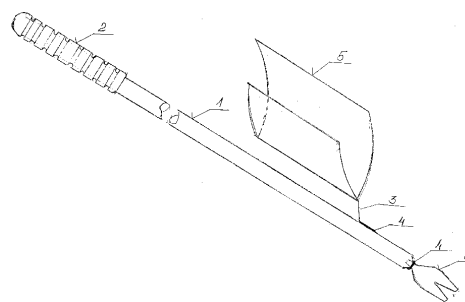

**8 (51) A47G 29/00**

- (21) **70-2006**  
 (22) 5.5.2006  
 (71) Mihok Peter, Ing., Prešov, SK;  
 (72) Mihok Peter, Ing., Prešov, SK;  
**(54) Automatický blokovací systém vstupných klapiek poštových schránok**  
 (57) Blokováním vstupnej klapky (7) poštovej schránky sa vlastník môže rozhodnúť, o aké zásielky má záujem. Všetkými schránkami prechádzajú vodiace lišty (1) zavesené na pružinách (9) a v priestore každej schránky sú presúvateľné blokovacie kolíky (22, 23), ktorých vertikálna poloha určuje, či vstupná klapka (7) bude dovnútra voľne výklopná alebo zablokovaná. Polohu kolíkov (22, 23) si majiteľ prestaví do požadovanej polohy. Všetky zablokované klapky súčasne odblokuje elektropohon (3), ktorý vodiace lišty spojené priečnikom (26) presunie do dolnej polohy na čas nevyhnutný na vloženie zásielky. Tento povel prichádza od riadiacej jednotky (21), využívajúcej dotykové elektronické kľúče. Iba po pripojení oprávneného kľúča k snímaču elektropohon (3) odblokuje všetky zablokované vstupné klapky (7) a poštová doručovateľka môže vsunúť zásielky. Jedným elektropohonom (3) môžu byť individuálne ovládané všetky vstupné klapky.

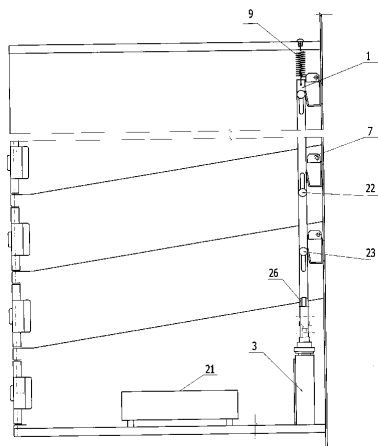

**8 (51) A47L 15/00****(21) 135-2007**

(22) 24.10.2007

(31) PV 2006-674

(32) 24.10.2006

(33) CZ

(71) DUNET s. r. o., Tuchoměřice, CZ;

(72) Dubák Vladimír, Tuchoměřice, CZ;

(74) Kubínyi Peter, Bc., Trenčín, SK;

**(54) Umývačka na ručné umývanie a oplachovanie nápojového skla, najmä pívnych pohárov s uchom**

(57) Do umývacej nádoby (2) sa privádza studená alebo teplá umývacia voda a oddelene do oplachovej jednotky (3) sa privádza studená alebo teplá oplachová voda, pritom teplá umývacia voda alebo teplá oplachová voda má teplotu v rozmedzí 25 až 50 °C, prednostne 35 až 40 °C. Umývacia voda sa privádza do vstupu (12) umývacej nádoby (2) regulovane cez umývaciu ventilovú hlavu (32) z prívodu (22) umývacej vody. Oplachová voda sa privádza do vstupu (13) oplachovej jednotky (3) regulovane cez oplachovú ventilovú hlavu (33) z prívodu (23) oplachovej vody. Umývacia nádoba (2) a oplachová jednotka (3) môžu byť upevnené na spoločnom držiaku (17) s dvoma priechodnými otvormi pre regulovateľné ventilové hlavy (32, 33). Držiak (17), na ktorom je upevnená umývacia nádoba (2) a oplachová jednotka (3), môže predstavovať nosný konštrukčný prvok s plným prierezom alebo má dutý prierez, ktorého vnútrošok je opatrený priehradkou (15) oddeľujúcou rozvody (42, 43) umývacej a oplachovej vody, nadväzujúce na príslušné prívody (22, 23) umývacej a oplachovej vody. Všetky diely a/alebo povrchy umývačky, ktoré prichádzajú do styku s teplou umývacou a oplachovou vodou, sú zhotovené z materiálu mechanicke a tepelne odolného proti pôsobeniu dlhotrvajúcej teploty prednostne do 80 až 100 °C.

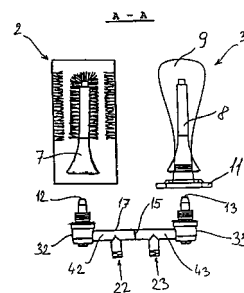
**8 (51) A61G 7/057****(21) 142-2006**

(22) 10.10.2006

(71) Takáč Marián, Nitra, SK;

(72) Takáč Marián, Nitra, SK;

**(54) Posteľ s antidekubitačným zariadením**

(57) Posteľ, najmä posteľ pre imobilných pacientov, je vybavená zariadením zabraňujúcim vzniku dekubitov pôsobením protismerne rotujúcich kotúčov (4), (5) unášajúcich guľôčky (6), ktoré sa odvalujú po spodnej doske (2), a tým aj po tele ležiaceho pacienta, čím vyvolávajú sústavnú masáž a prekrvovanie povrchu tela pacienta.

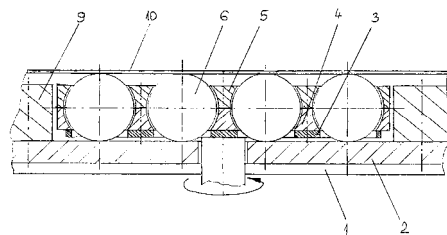
**8 (51) B23C 5/00, B23D 47/00****(21) 124-2006**

(22) 4.9.2006

(71) Vasilko Karol, prof. Ing., DrSc., Prešov, SK;

(72) Vasilko Karol, prof. Ing., DrSc., Prešov, SK;

**(54) Výkonná kotúčová fréza (píla)**

(57) Kotúčová fréza (píla), v ktorej rotačnom telese je umiestnená minimálne jedna dvojica rezných platničiek, pričom kosouhlá rezná platnička so šírkou  $b_1$  je na priemere  $d_1$  a súčasne kruhová dokončovacia platnička s priemerom  $d_p$ , ktorý je väčší ako  $b_1$ , je na priemere  $d_2$ , kde  $d_2$  je menšie ako  $d_1$ .

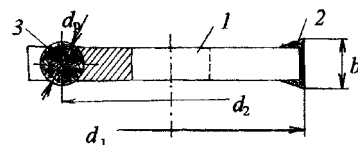

8 (51) B30B 11/00

(21) 5090-2006

(22) 10.10.2006

(71) Šooš Ľubomír, doc. Ing., PhD., Bratislava, SK;

(72) Šooš Ľubomír, doc. Ing., PhD., Bratislava, SK;

(74) Kováčik Štefan, Ing., Bratislava, SK;

(54) **Multitechnologická hubica briketovacieho lisu**

(57) Hubica pozostáva z telesa (1), ktoré je vyrobené z húževnatej a pružnej ocele s kruhovým otvorom orientovaným v smere osi lisovania, do ktorej je osadená vymeniteľná lisovacia matica (3) z kalenej a oteruvzdornej ocele. Lisovacia matica (3) má v smere osi lisovania vytvorených viac lisovacích otvorov (4), ktoré na vstupe majú nábehový kužeľový otvor (8). Na vstupe lisovacích otvorov (4) sú vytvorené ostré hrany (9) a hrot (5) z prienikov nábehových kužeľových otvorov (8).

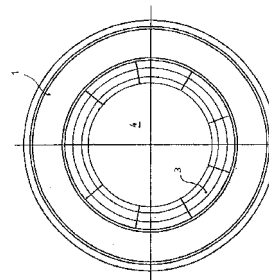
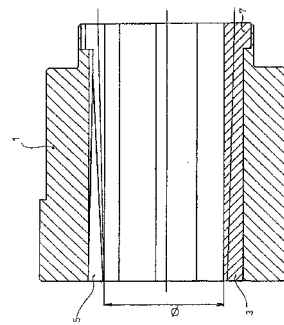
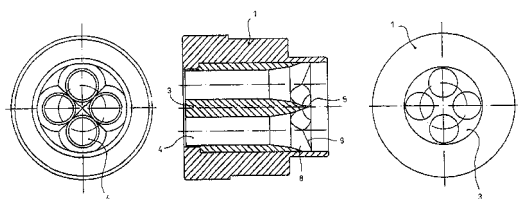

8 (51) B30B 11/00

(21) 5089-2006

(22) 10.10.2006

(71) Šooš Ľubomír, doc. Ing., PhD., Bratislava, SK;

(72) Šooš Ľubomír, doc. Ing., PhD., Bratislava, SK;

(74) Kováčik Štefan, Ing., Bratislava, SK;

(54) **Skladaná hubica briketovacieho lisu**

(57) Skladaná hubica briketovacieho lisu pozostáva z telesa (1) z húževnatej a pružnej ocele s kruhovým otvorom orientovaným v smere osi lisovania, v ktorom sú axiálne osadené vymeniteľné segmenty (3) z kalenej a oteruvzdornej ocele, ktoré svojimi vnútornými plochami vytvárajú kužeľový lisovací otvor (4). Každé dva susediace segmenty (3) na časti svojej dĺžky vytvárajú technologickú dutinu (5) vyúsťujúcu na výstupnom čele telesa (1) hubice tak, že medzi technologickou dutinou (5) a kužeľovým alebo valcovým lisovacím otvorom (4) sa nachádza dotykový mostík s rozširujúcou sa dotykovou plochou smerom k nosu (7) segmentu (3).

8 (51) B62M 9/00

(21) 5088-2006

(22) 6.10.2006

(71) Majerčák Ján, Kežmarok, SK;

(72) Majerčák Ján, Kežmarok, SK;

(74) Litváková Lenka, Ing., Bratislava, SK;

(54) **Pohonový mechanizmus dopravných prostriedkov hnaných ľudskou silou**

(57) Pohonový mechanizmus dopravných prostriedkov hnaných ľudskou silou, obsahujúci zadné ozubené koleso, reťaz, predné ozubené koleso – prevodník s pedálovou kľukou a os, pričom predné ozubené koleso (2) je umiestnené na jednej strane osi (1) a prídavný prvok (3) je umiestnený na druhej strane osi (1), pričom v strede predného ozubeného kolesa (2) a prídavného prvku (3) sú umiestnené matice (4) najmenej s jednou hranou a pedálové kľuky (5) sú v tvare dvojramennej páky, pričom jedno rameno (6) je kratšie a jeho strana smerujúca k matici (4), a druhé rameno (8) dvojramennej páky je dlhšie a je zakončené tak, aby na neho bolo možné umiestniť pedál, pričom pedálové kľuky (5) v tvare dvojramennej páky sú pripevnené na ozubené koleso (2) a na prídavný prvok (3) stredom dvojramennej páky otočným čapom (9).

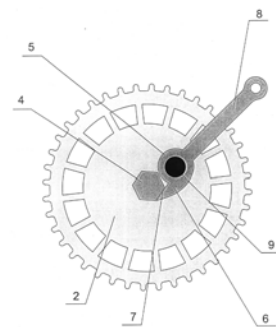

**8 (51) C04B 35/565, C01B 31/00****(21) 139-2006**

(22) 9.10.2006

(71) Ústav anorganickej chémie, SAV, Bratislava, SK;

(72) Šajgalík Pavol, RNDr. DrSc. Prof., Bratislava, SK; Lenčes Zoltán, Ing. PhD., Horná Kráľová, SK; Sedláček Jaroslav, Ing. PhD., Bratislava, SK;

**(54) Spôsob výroby hutnej keramiky na báze karbidu kremíka**

(57) Keramika z karbidu kremíka, ktorá sa vyznačuje vysokou hutnosťou a dobrými mechanickými vlastnosťami, sa pripraví granuláciou prášku  $\beta$ -karbidu kremíka. Následne sa granulát kalcinuje a tlakovo speká. Postup výroby rieši problémy zhutňovania karbidu kremíka do vysokého stupňa hutnosti bez prítomnosti spekacích prísad pri súčasnom znížení teploty spekania a v prípade tlakového spekania aj pri znížení tlaku. Výsledná hutná keramika s hustotou nad 99,8 % teoretickej hodnoty karbidu kremíka, pripravená takýmto postupom, má vysokú tvrdosť a lomovú húževnatosť.

**8 (51) C07D 307/00, A61K 31/343, A61K 9/20****(21) 50040-2007**

(22) 22.6.2006

(31) PA200500912

(32) 22.6.2005

(33) DK

(71) H. LUNDBECK A/S, Valby-Copenhagen, DK;

(72) Dancer Robert, Hvidovre, DK; Petersen Hans, Vanløse, DK; Nielsen Ole, Valby, DK; Rock Michael Harold, Hvidovre, DK; Eliassen Helle, Køge, DK; Liljegren Ken, Vaerløse, DK;

(74) Majlingová Marta, Ing., Bratislava, SK;

(86) PCT/DK2006/000366

(87) WO2006/136169

**(54) Voľná báza escitalopramu v tuhej forme, farmaceutický prostriedok s jej obsahom a spôsob jej výroby, orodispergovateľná tableta a spôsob jej výroby**

(57) Voľná báza escitalopramu v tuhej forme, ktorá môže obsahovať kryštalický escitalopram a ktorá môže byť kryštalická najmenej z 90 %. Opísaný je aj farmaceutický prostriedok, ktorý obsahuje voľnú bázu escitalopramu, a spôsob výroby voľnej bázy escitalopramu alebo jeho soli, v ktorom sa hydrobromid escitalopramu vyzráža v kryštalickej forme z rozpúšťadla a oddelí sa od rozpúšťadla, prípadne sa rekryštalizuje raz alebo viackrát a potom sa transformuje na voľnú bázu escitalopramu alebo jeho soľ za predpokladu, že vyrobená soľ escitalopramu nie je hydrobromidom. Ďalej je opísaná orodispergovateľná tableta, ktorá má tvrdosť najmenej 22 N a čas rozdrobenia v ústnej dutine kratší ako 120 s a obsahuje aktívnu farmaceutickú zložku adsorbovanú plnivom rozpustným vo vode, jeden alebo viac dezintegrovateľných a prípadne dodatočné plnivo rozpustné vo vode, pričom aktívna farmaceutická zložka má teplotu topenia v rozsahu 40 až 100 °C, a spôsob jej výroby.

**8 (51) E06B 9/17****(21) 148-2007**

(22) 3.12.2007

(71) Jacko Blažej, Sobrance, SK;

(72) Jacko Blažej, Sobrance, SK;

**(54) Mechanizmus retiazkovej žalúzie**

(57) Mechanizmus retiazkovej žalúzie na spúšťanie a dvíhanie žalúzií založený na jednotlivých komponentoch, ktoré sú súčasťou mechanizmu. Ovládanie retiazkou vedie cez vsuvku (1, 2) koliesko retiazky (5, 6) vsadené do kľetky retiazky (4, 5), cez ktorú vedie drôt (23, 24) otáčajúci kladkou navíjania stužky (11) vsadenej do lietadla (7, 8). Kladka navíja alebo odvíja stužku, čím sa žalúzia dvíha hore alebo spúšťa dole. Jednotlivé súčasti sú vsadené v ráme (17, 18).

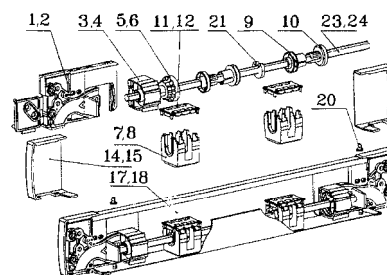
**8 (51) F02C 1/00****(21) 134-2006**

(22) 29.9.2006

(71) Šoltes Peter, Ing., Poprad, SK; Pacák Jozef, Poprad, SK;

(72) Šoltes Peter, Ing., Poprad, SK;

**(54) Zariadenie na výrobu elektrickej energie s využitím technologického odberu pary**

(57) Zariadenie na výrobu elektrickej energie s využitím technologického odberu pary, tvorené rozdeľovačom technologického pary (7), zberačom technologického pary (11), kogeneračnými jednotkami, nízkootáčkovou turbínou (10), generátorom (11), výmenníkom tepla (12), obehovým čerpadlom (14) a prepojovacím potrubím (9).

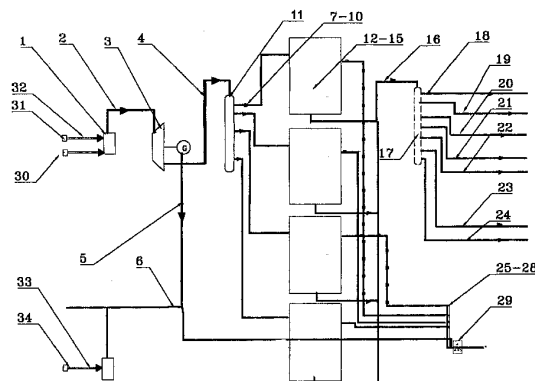

8 (51) F24J 2/00, E06B 9/38

- (21) 140-2006  
 (22) 9.10.2006  
 (71) Bozó Jozef, Lučenec, SK;  
 (72) Bozó Jozef, Lučenec, SK;  
**(54) Slnecný kolektor**  
 (57) Slnecný kolektor pozostáva z telesa (1), ktoré je zložené z dvoch plochých bodovo zvarených častí a ktoré sú osadené v ráme s priehľadným prierezom, pričom na hornej hrane telesa je namontovaná expanzná nádrž s poistným ventilom. Technologicky nenáročný kolektor s minimálnymi energetickými stratami je vytvorený tak, že na ploche plochej časti (2b) telesa (1) je vylišované hranaté zúbkovanie (4) a na ploche plochej časti (2a) je navarením uchytený vlnitý odvádzač (5) tepla, na hornej hrane telesa (1) sú navarené dva závesy (31) a na oboch bočných hranách telesa (1) sú navarené najmenej dva okenné závesy (16), na hornej hrane telesa (1) je namontovaná expanzná nádrž (23) s poistným ventilom (24). Teleso (1) je osadené v ráme s priehľadným prierezom, medzi priehľadným prierezom a telesom (1) je medziokenná žalúzia (10).

8 (51) G06Q 10/00, G07C 13/00

- (21) 23-2005  
 (22) 1.3.2005  
 (71) Herceg Martin, Piešťany, SK; Masár Peter, Kálnica, SK;  
 (72) Herceg Martin, Piešťany, SK; Masár Peter, Kálnica, SK;  
 (74) Beleščák Ladislav, Ing., Piešťany, SK;  
**(54) Systém na identifikáciu prítomných a sčítanie hlasov účastníkov zhromaždenia**  
 (57) Elektronický hlasovací systém pozostáva z centrálnej biometrickej čítačky (42) na získavanie biometrických znakov, ktorá je prepojená na centrálny počítač (41) systému na vyhodnocovanie pohybu a hlasovania osôb minimálne jedného registračného pracovníka (4), v ktorom je umiestnený aj systém na obsluhu biometrických čítačiek (13, 42) a ku ktorému je pripojené sčítacie zariadenie (43), pričom biometrická čítačka (13) osôb spolu so zabraňujúcim prvkom (14) tvorí vstupné a/alebo výstupné zariadenie (11), ktoré je umiestnené pri každom zo vstupov alebo výstupov z/do hlasovacieho priestoru (1) a ktoré je prepojené s registračným pracoviskom (4).

8 (51) G01W 1/14

- (21) 5093-2006  
 (22) 25.10.2006  
 (71) Schwarz Juraj, Ing., Bratislava, SK;  
 (72) Schwarz Juraj, Ing., Bratislava, SK;  
**(54) Automatický korekčný váhový zrážkometer**  
 (57) Automatický korekčný zrážkometer, ktorý meria tekuté a pevné zrážky, pozostáva z modulu elektroniky (2), ktorá spracováva signály z vážiaceho mechanizmu zrážkomera (1), snímača teploty vzduchu (4), detektora zrážok (3) a vyhodnocuje silu vetra pôsobiacu na vážiaci mechanizmus (1), ktorá sa využíva na korekciu nameraných údajov v závislosti od jej veľkosti v module korekcie zrážok (5).

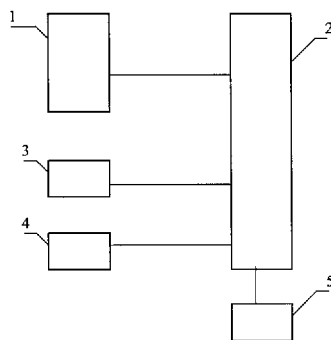
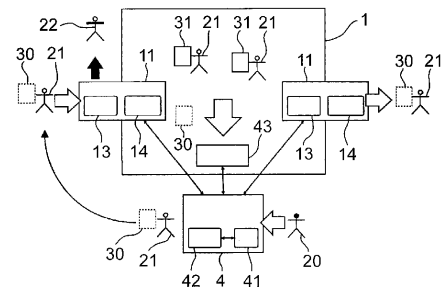

(51)	(21)	(51)	(21)	(51)	(21)	(51)	(21)
A23C 21/00	150-2006	A61G 7/057	142-2006	C04B 35/565	139-2006	G01W 1/14	5093-2006
A43D 86/00	5115-2007	B23C 5/00	124-2006	C07D 307/00	50040-2007	G06Q 10/00	23-2005
A47G 25/00	148-2006	B30B 11/00	5089-2006	E06B 9/17	48-2007		
A47G 29/00	70-2006	B30B 11/00	5090-2006	F02C 1/00	134-2006		
A47L 15/00	135-2007	B62M 9/00	5088-2006	F24J 2/00	140-2006		

## FG4A

## Udelené patenty

(11)	(51)	(11)	(51)	(11)	(51)	(11)	(51)
286182	B65B 1/30	286196	A61K 31/58	286210	B66C 21/00	286224	A61F 5/44
286183	H01L 31/04	286197	C07D 417/00	286211	E04D 13/14	286225	B32B 3/10
286184	E01B 35/00	286198	F16B 13/06	286212	E04D 13/03	286226	F16H 55/02
286185	A61K 31/675	286199	A61K 9/00	286213	A61K 31/17	286227	C07D 207/00
286186	D06M 11/00	286200	B27N 3/08	286214	B01J 29/00	286228	C07C 41/00
286187	F16B 13/00	286201	E03C 1/28	286215	E06B 3/70	286229	H02K 1/27
286188	C07C 241/00	286202	C04B 28/00	286216	E06B 9/11	286230	B07B 1/28
286189	F16B 13/00	286203	A61K 31/4192	286217	A61K 47/34	286231	C12N 15/40
286190	A61F 2/24	286204	F41A 19/00	286218	B22C 1/16	286232	B07B 1/28
286191	A61K 31/21	286205	A61K 35/14	286219	F23Q 7/00	286233	C07D 489/00
286192	A61K 31/403	286206	F16K 5/06	286220	B32B 7/08	286234	E04D 13/14
286193	E05B 17/00	286207	E04H 1/12	286221	B29C 47/20		
286194	A61K 31/58	286208	C08L 3/00	286222	B29C 47/20		
286195	C12P 33/00	286209	A61M 11/00	286223	B22D 41/14		

**8 (51) A61F 2/24****(11) 286190**

(21) 384-2003

(22) 27.3.2003

(24) 6.5.2008

(40) 1.12.2004

(73) THERMO FLUOR - Ing. Peter Červinka, Bratislava, SK;

(72) Červinka Peter, Ing., Bratislava, SK;

(74) Majlingová Marta, Ing., Bratislava, SK;

**(54) Vialistová osovo symetrická mechanická chlopňová náhrada**

(73) FRESENIUS KABI DEUTSCHLAND GmbH, Bad Homburg, DE;

(72) Kessler Barbara, Kronberg, DE; Riedel Angelika, Grävenwiesbach, DE; Suchner Ulrich, Erding, DE;

(74) Hörmannová Zuzana, Ing., Bratislava, SK;

(86) PCT/EP01/13163

(87) WO02/39978

**(54) Enterálne podávaný doplnok k parenterálnej výžive alebo čiastočne enterálno-orálnej výžive vážne chorých, chronicky chorých a podvyživených pacientov****8 (51) A61F 5/44, A61F 13/15, B23P 15/24, B26F 1/00, C08J 5/18****(11) 286224**

(21) 1927-2000

(22) 19.10.1999

(24) 6.5.2008

(31) RM99A000229

(32) 15.4.1999

(33) IT

(40) 10.7.2001

(73) ADMA S.R.L., S. Giovanni Teatino, IT;

(72) Iulianetti Lino, Torre dei Passeri, IT;

(74) PATENTSERVIS BRATISLAVA a. s., Bratislava, SK;

(86) PCT/IT99/00330

(87) WO00/62729

**(54) Fólia z dierovaného trojrozmerné tvarovaného materiálu a matrica na jej výrobu****8 (51) A61K 31/17, A61K 31/34, A61K 31/381, A61K 31/41, A61K 31/415, A61K 31/42, A61K 31/425, A61K 31/44, A61K 31/47, A61K 31/496, A61K 31/506, A61K 31/5375, C07C 275/00, C07D 231/00, C07D 261/00, C07D 257/00, C07D 271/00, C07D 277/00, C07D 285/00, C07D 333/00, C07D 401/00, C07D 409/00, C07D 413/00, C07D 417/00, C07D 521/00, A61P 35/00, A61P 43/00****(11) 286213**

(21) 963-2000

(22) 22.12.1998

(24) 6.5.2008

(31) 08/996 343

(32) 22.12.1997

(33) US

(40) 12.3.2001

(73) Bayer Corporation, Pittsburgh, PA, US;

(72) Dumas Jacques, Orange, CT, US; Khire Uday, Hamden, CT, US; Lowinger Timothy B., Nishinomiya City, Hyogo, JP; Paulsen Holger, Wuppertal, DE; Riedl Bernd, Wuppertal, DE; Scott William J., Guilford, CT, US; Smith Roger A., Madison, CT, US; Wood Jill E., Hamden, CT, US; Hatoum-Mokdad Holia, Hamden, CT, US; Johnson Jeffrey, Branford, CT, US; Lee Wendy, Hamden, CT, US; Redman Aniko, Derby, CT, US; Miller Scott, Exton, PA, US; Sibley Robert, North Haven, CT, US; Renick Joel, San Diego, CA, US;

(74) ROTT, RŮŽIČKA &amp; GUTTMANN, v. o. s., Bratislava, SK;

**8 (51) A61K 9/00, A61K 31/185, A61K 31/21, A61K 33/24, A61K 33/30****(11) 286199**

(21) 561-2003

(22) 14.11.2001

(24) 6.5.2008

(31) 100 57 290.1

(32) 17.11.2000

(33) DE

(40) 7.10.2003

- (86) PCT/US98/26078  
 (87) WO99/32106  
 (54) **Substituované heterocyklické močoviny, farmaceutický prípravok ich obsahujúci a ich použitie**

- 8 (51) A61K 31/21, A61K 31/28, A61K 9/20, A61K 9/52, A61K 9/48, A61P 1/00, A61P 17/00, A61P 37/00, A61J 3/06, A61J 3/07**  
**(11) 286191**  
 (21) 539-2001  
 (22) 8.10.1999  
 (24) 6.5.2008  
 (31) 198 48 260.4  
 (32) 20.10.1998  
 (33) DE  
 (40) 6.8.2001  
 (73) FUMAPHARM AG, Luzern, CH;  
 (72) Joshi Rajendra Kumar, Zürich, CH; Strebel Hans-Peter, Muri, CH;  
 (74) Bezák Marián, Ing., Bratislava, SK;  
 (86) PCT/EP99/07568  
 (87) WO00/23068  
 (54) **Použitie solí monoalkylesterov kyseliny fumarovej**

- 8 (51) A61K 31/403, A61K 31/4427, A61P 11/00, A61P 19/00, A61P 29/00, A61P 43/00, C07D 401/00, C07D 209/00**  
**(11) 286192**  
 (21) 1575-2000  
 (22) 24.4.1999  
 (24) 6.5.2008  
 (31) 198 18 964.8, 199 17 504.7  
 (32) 28.4.1998, 17.4.1999  
 (33) DE, DE  
 (40) 6.8.2001  
 (73) Elbion AG, Radebeul, DE;  
 (72) Höfgen Norbert, Ottendorf-Ockrilla, DE; Egerland Ute, Radebeul, DE; Poppe Hildegard, Dresden, DE; Marx Degenhard, Pirna, DE; Szelenyi Stefan, Schwaig, DE; Kronbach Thomas, Radebeul, DE; Polymeropoulos Emmanuel, Frankfurt, DE; Heer Sabine, Dresden, DE;  
 (74) Bezák Marián, Ing., Bratislava, SK;  
 (86) PCT/EP99/02792  
 (87) WO99/55696  
 (54) **Hydroxyindol, spôsob jeho prípravy a jeho použitie ako inhibítora fosfodiesterázy 4**

- 8 (51) A61K 31/4192, A61P 25/00**  
**(11) 286203**  
 (21) 1225-2001  
 (22) 28.2.2000  
 (24) 6.5.2008  
 (31) 09/259 911, 09/259 910  
 (32) 1.3.1999, 1.3.1999  
 (33) US, US  
 (40) 9.5.2002  
 (73) NOVARTIS AG, Basel, CH;  
 (72) Schmutz Markus, Schönenbuch, CH;  
 (74) Čechvalová Dagmar, Bratislava, SK;

- (86) PCT/EP00/01626  
 (87) WO00/51577  
 (54) **Použitie fluorovaných triazolov na výrobu farmaceutickej kompozície na liečbu neuropatickej bolesti**

- 8 (51) A61K 31/58, A61K 47/38, A61K 9/00**  
**(11) 286194**  
 (21) 693-2002  
 (22) 20.10.2000  
 (24) 6.5.2008  
 (31) 11/298186  
 (32) 20.10.1999  
 (33) JP  
 (40) 10.9.2002  
 (73) Nycomed GmbH, Konstanz, DE;  
 (72) Nagano Atsuhiko, Hino-shi, Tokyo, JP; Nishibe Yoshihisa, Iwakuni-shi, Yamaguchi, JP; Takana-shi Kazuya, Hino-shi, Tokyo, JP;  
 (74) Majlingová Marta, Ing., Bratislava, SK;  
 (86) PCT/JP00/07351  
 (87) WO01/28563  
 (54) **Vodná farmaceutická zmes**

- 8 (51) A61K 31/58, A61K 47/38, A61K 9/00**  
**(11) 286196**  
 (21) 692-2002  
 (22) 20.10.2000  
 (24) 6.5.2008  
 (31) 11/298185  
 (32) 20.10.1999  
 (33) JP  
 (40) 10.9.2002  
 (73) Nycomed GmbH, Konstanz, DE;  
 (72) Nagano Atsuhiko, Hino-shi, Tokyo, JP; Nishibe Yoshihisa, Iwakuni-shi, Yamaguchi, JP; Takana-shi Kazuya, Hino-shi, Tokyo, JP;  
 (74) Majlingová Marta, Ing., Bratislava, SK;  
 (86) PCT/JP00/07350  
 (87) WO01/28562  
 (54) **Vodná farmaceutická zmes na aplikovanie na sliznicu**

- 8 (51) A61K 31/675, A61K 9/28, A61P 35/00**  
**(11) 286185**  
 (21) 1858-2000  
 (22) 8.6.1999  
 (24) 6.5.2008  
 (31) 198 26 517.4  
 (32) 15.6.1998  
 (33) DE  
 (40) 6.8.2001  
 (73) Baxter Healthcare SA, Wallisellen, CH; Baxter International Inc., Deerfield, IL, US;  
 (72) Engel Jürgen, Alzenau, DE; Rawert Jürgen, Alzenau, DE; Sauerbier Dieter, Werther, DE; Wichert Burkhard, Bielefeld, DE;  
 (74) Bušová Eva, JUDr., Bratislava, SK;  
 (86) PCT/EP99/03920  
 (87) WO99/65499  
 (54) **Obalená tableta s cyklofosfamidom a spôsob jej výroby a spôsob výroby jadier tablety**

**8 (51) A61K 35/14, A61K 38/00, C07K 1/00, C12P 21/00**  
**(11) 286205**  
 (21) 1439-2002  
 (22) 16.2.2001  
 (24) 6.5.2008  
 (31) 09/523 656  
 (32) 10.3.2000  
 (33) US  
 (40) 3.6.2003  
 (73) Emory University, Atlanta, GA, US;  
 (72) Lollar John S., Decatur, GA, US;  
 (74) Čechvalová Dagmar, Bratislava, SK;  
 (86) PCT/US01/05076  
 (87) WO01/68109  
**(54) Modifikovaný faktor VIII a DNA, ktorá ho kóduje**

**8 (51) A61K 47/34, A61K 38/21, A61K 47/48, A61P 31/00, A61P 35/00, A61P 37/00**  
**(11) 286217**  
 (21) 1622-2000  
 (22) 28.4.1999  
 (24) 6.5.2008  
 (31) 60/083 339  
 (32) 28.4.1998  
 (33) US  
 (40) 9.4.2001  
 (73) Laboratoires Serono SA, Coinsins, Vaud, CH;  
 (72) El Tayar Nabil, Milton, MA, US; Roberts Michael J., Madison, AL, US; Harris J. Milton, Huntsville, AL, US; Sawlivich Wayne, Wilmington, MA, US;  
 (74) Majlingová Marta, Ing., Bratislava, SK;  
 (86) PCT/US99/09161  
 (87) WO99/55377  
**(54) Polyol-interferón-β konjugát, spôsob jeho výroby a farmaceutický prostriedok s jeho obsahom**

**8 (51) A61M 11/00, A61M 15/00**  
**(11) 286209**  
 (21) 700-2000  
 (22) 11.11.1998  
 (24) 6.5.2008  
 (31) 9704185-9  
 (32) 14.11.1997  
 (33) SE  
 (40) 18.1.2001  
 (73) AstraZeneca UK Limited, London, GB;  
 (72) Hodson Darren, Loughborough, Leicestershire, GB; Rasmussen Jorgen, Struer, DK;  
 (74) Žovicová Viera, Mgr., Bratislava, SK;  
 (86) PCT/SE98/02038  
 (87) WO99/25406  
**(54) Inhalačný prístroj**

**8 (51) B01J 29/00, B01J 38/00, C07C 2/00, C07C 6/00**  
**(11) 286214**  
 (21) 1032-2000  
 (22) 7.7.2000  
 (24) 6.5.2008  
 (31) MI99A001532  
 (32) 13.7.1999  
 (33) IT

(40) 10.5.2001  
 (73) ENICHEM S. p. A., San Donato Milanese (Milan), IT; ENITECNOLOGIE S. P. A., San Donato Milanese (Milan), IT;  
 (72) Amarilli Stefano, Maggiora (Novara), IT; Perego Carlo, Carnate (Milan), IT; Cappellazzo Oscar, Alghero (Sassari), IT; Biddau Gianfranco, Porto Torres (Sassari), IT; Bencini Elena, Ceresse Di Virgilio (Mantova), IT; Girotti Gianni, Novara, IT;  
 (74) Bušová Eva, JUDr., Bratislava, SK;  
**(54) Spôsob regenerácie zeolitového katalyzátora a spôsob alkylácie alebo transalkylácie aromatického substrátu**

**8 (51) B07B 1/28, B07B 1/46**  
**(11) 286232**  
 (21) 157-2002  
 (22) 30.1.2002  
 (24) 6.5.2008  
 (31) PV 2001-1063  
 (32) 23.3.2001  
 (33) CZ  
 (40) 8.10.2002  
 (73) Blažej Jaroslav, Horní Slavkov, CZ;  
 (72) Blažej Jaroslav, Horní Slavkov, CZ; Plachý Jan, Ing., Ostrov nad Ohří, CZ;  
 (74) Kubínyi Peter, Bc., Trenčín, SK;  
**(54) Zariadenie na zdvíhanie sitových etáží**

**8 (51) B07B 1/28, B07B 1/42, B07B 1/46**  
**(11) 286230**  
 (21) 156-2002  
 (22) 30.1.2002  
 (24) 6.5.2008  
 (31) PV 2001-1062  
 (32) 23.3.2001  
 (33) CZ  
 (40) 8.10.2002  
 (73) Blažej Jaroslav, Horní Slavkov, CZ;  
 (72) Blažej Jaroslav, Horní Slavkov, CZ; Plachý Jan, Ing., Ostrov nad Ohří, CZ;  
 (74) Kubínyi Peter, Bc., Trenčín, SK;  
**(54) Zariadenie na nastavovanie chodu**

**8 (51) B22C 1/16, B22C 13/00, B22C 15/00**  
**(11) 286218**  
 (21) 572-2002  
 (22) 21.10.2000  
 (24) 6.5.2008  
 (31) 199 51 622.7  
 (32) 26.10.1999  
 (33) DE  
 (40) 4.3.2003  
 (73) VAW ALUMINIUM AG, Bonn, DE;  
 (72) Steinhäuser Thomas, Goch-Hommersum, DE;  
 (74) Bušová Eva, JUDr., Bratislava, SK;  
 (86) PCT/EP00/10386  
 (87) WO01/30517  
**(54) Spojivový systém na báze vodného skla, piesková zmes na jadrá a spôsob výroby pieskovej zmesi na jadrá**

**8 (51) B22D 41/14, B22D 41/22, B32B 18/00**  
**(11) 286223**  
 (21) 1444-2000  
 (22) 25.3.1999  
 (24) 6.5.2008  
 (31) 98870063.9  
 (32) 31.3.1998  
 (33) EP  
 (40) 3.12.2001  
 (73) VESUVIUS CRUCIBLE COMPANY, Wilmington, DE, US;  
 (72) Hanse Eric, Feignies, FR;  
 (74) Bušová Eva, JUDr., Bratislava, SK;  
 (86) PCT/BE99/00041  
 (87) WO99/50008  
**(54) Viacvrstvový keramický výrobok a spôsob jeho výroby**

**8 (51) B27N 3/08, B30B 11/22**  
**(11) 286200**  
 (21) 491-2003  
 (22) 8.8.2001  
 (24) 6.5.2008  
 (31) 200 18 347.8  
 (32) 26.10.2000  
 (33) DE  
 (40) 11.9.2003  
 (73) ANTON HEGGENSTALLER AG, Kühbach-Unterbernach, DE;  
 (72) Spies Xaver, Unterbernach, DE; Nagl Wilhelm, Teising, DE;  
 (74) Hörmannová Zuzana, Ing., Bratislava, SK;  
 (86) PCT/EP01/09150  
 (87) WO02/34489  
**(54) Pretláčací lis na rastlinné častice zmiešané so spojivami**

**8 (51) B29C 47/20**  
**(11) 286222**  
 (21) 55-2007  
 (22) 12.1.1999  
 (24) 6.5.2008  
 (31) 2,227,161, 09/034,241  
 (32) 16.1.1998, 4.3.1998  
 (33) CA, US  
 (40) 7.11.2000  
 (73) Lupke Manfred A. A., Thornhill, Ontario, CA; Lupke Stefan A., Thornhill, Ontario, CA;  
 (72) Lupke Manfred A. A., Thornhill, Ontario, CA; Lupke Stefan A., Thornhill, Ontario, CA;  
 (74) Majlingová Marta, Ing., Bratislava, SK;  
 (86) PCT/CA99/00021  
 (87) WO99/36247  
**(54) Torpédo pre pretláčaciu formu**

**8 (51) B29C 47/20**  
**(11) 286221**  
 (21) 1057-2000  
 (22) 12.1.1999  
 (24) 6.5.2008  
 (31) 2,227,161, 09/034,241  
 (32) 16.1.1998, 4.3.1998  
 (33) CA, US  
 (40) 7.11.2000

(73) Lupke Manfred A. A., Thornhill, Ontario, CA; Lupke Stefan A., Thornhill, Ontario, CA;  
 (72) Lupke Manfred A. A., Thornhill, Ontario, CA; Lupke Stefan A., Thornhill, Ontario, CA;  
 (74) Majlingová Marta, Ing., Bratislava, SK;  
 (86) PCT/CA99/00021  
 (87) WO99/36247  
**(54) Torpédo hlavy extrudéra**

**8 (51) B32B 3/10, F41H 5/00**  
**(11) 286225**  
 (21) 1585-2002  
 (22) 5.5.2001  
 (24) 6.5.2008  
 (31) 100 23 181.0  
 (32) 11.5.2000  
 (33) DE  
 (40) 4.3.2003  
 (73) Teijin Aramid GmbH, Wuppertal, DE;  
 (72) Mohr Michael, Wuppertal, DE; Geitz Carsten, Wuppertal, DE; Wintersieg Jörg, Wuppertal, DE;  
 (74) Majlingová Marta, Ing., Bratislava, SK;  
 (86) PCT/EP01/05114  
 (87) WO01/85443  
**(54) Pancierový kompozitný materiál**

**8 (51) B32B 7/08, B32B 15/00, C22C 47/00, B22F 3/11**  
**(11) 286220**  
 (21) 425-2003  
 (22) 4.4.2003  
 (24) 6.5.2008  
 (40) 4.2.2005  
 (73) Ústav materiálov a mechaniky strojov SAV, Bratislava, SK;  
 (72) Simančík František, Dr., Ing., Bratislava, SK; Jerz Jaroslav, Dr., Ing., Bratislava, SK;  
**(54) Spôsob výroby vystuženého konštrukčného prvku, konštrukčný prvok a jeho použitie**

**8 (51) B65B 1/30**  
**(11) 286182**  
 (21) 501-2000  
 (22) 6.10.1998  
 (24) 6.5.2008  
 (31) 08/949 047  
 (32) 10.10.1997  
 (33) US  
 (40) 11.12.2000  
 (73) NEKTAR THERAPEUTICS, San Carlos, CA, US;  
 (72) Stout Gordon, Albany, CA, US; Pham Xuyen, Fremont, CA, US; Rocchio Michael J., Hayward, CA, US; Naydo Kyle A., Sunnyvale, CA, US; Parks Derrick J., San Carlos, CA, US; Reich Patrick, San Mateo, CA, US;  
 (74) Majlingová Marta, Ing., Bratislava, SK;  
 (86) PCT/US98/21059  
 (87) WO99/19215  
**(54) Spôsob dopravy jemného prášku, zariadenie a systém na uskutočňovanie tohto spôsobu**



- 8 (51) B66C 21/00**  
**(11) 286210**  
 (21) 707-2003  
 (22) 6.6.2003  
 (24) 6.5.2008  
 (40) 3.1.2005  
 (73) Keszeli František, Ing., Rimavská Sobota, SK;  
 (72) Keszeli František, Ing., Rimavská Sobota, SK;  
 Kusza Július, Jesenské, SK; Galko Štefan, Ing., Tomalja, SK;  
**(54) Nakladacie zariadenie, najmä drapákový čistiaci stroj hrablíc**
- 
- 8 (51) C04B 28/00**  
**(11) 286202**  
 (21) 1272-2001  
 (22) 7.9.2001  
 (24) 6.5.2008  
 (40) 1.4.2003  
 (73) WOPFINGER Stein - und Kalkwerke Schmid & Co., Waldegg-Wopfing, AT; Novak Denes, Dipl. Ing., Markt Piesting, AT;  
 (72) Novak Denes, Dipl. Ing., Markt Piesting, AT;  
 (74) Bušová Eva, JUDr., Bratislava, SK;  
**(54) Hydraulické spojivo**
- 
- 8 (51) C07C 41/00, C07C 43/00, C07C 213/00, A61K 31/135**  
**(11) 286228**  
 (21) 192-2004  
 (22) 23.4.2004  
 (24) 6.5.2008  
 (40) 3.11.2005  
 (73) Zentiva, a. s., Hlohovec, SK;  
 (72) Škoda Alojz, Ing., PhD., Hlohovec, SK; Zavadil Vladimír, Ing., Hlohovec, SK; Proksa Bohumil, Ing., DrSc., Hlohovec, SK;  
 (74) Zentiva, a. s., Kertész Jozef, Ing., Hlohovec, SK;  
**(54) Spôsob prípravy 4-[2-(cyklopropylmetoxy)etyl]-1-benzyloxybenzénu**
- 
- 8 (51) C07C 241/00, C07C 243/00**  
**(11) 286188**  
 (21) 294-2004  
 (22) 19.7.2004  
 (24) 6.5.2008  
 (40) 2.2.2006  
 (73) VUP, a. s., Prievidza, SK;  
 (72) Komora Ladislav, Ing., CSc., Prievidza, SK; Niederland Kamil, Ing., Prievidza, SK; Kavala Miroslav, Ing., CSc., Prievidza, SK;  
**(54) Spôsob stabilizácie alkylderivátov hydrazínu**
- 
- 8 (51) C07D 207/00, A61K 9/00, A61K 9/08, A61K 31/185, A61K 31/4015, A61K 47/10, A61P 1/00, A61P 19/00, A61P 21/00, A61P 25/00, A61P 29/00, C07D 209/00**  
**(11) 286227**  
 (21) 1411-2003  
 (22) 29.4.2002  
 (24) 6.5.2008  
 (31) 60/293 832, 60/343 733  
 (32) 25.5.2001, 25.10.2001  
 (33) US, US  
 (40) 3.8.2004  
 (73) WARNER-LAMBERT COMPANY LLC, Morris Plains, NJ, US;  
 (72) Kulkarni Neema Mahesh, Morris Plains, NJ, US; Schneider Michael, Freiburg, DE; Silbering Steven Bernard, Morris Plains, NJ, US; Meyer-Wonnay Hans Richard, Freiburg, DE; Sanii-Yahyai Nahid, Ann Arbor, MI, US;  
 (74) Bušová Eva, JUDr., Bratislava, SK;  
 (86) PCT/IB02/01500  
 (87) WO02/094220  
**(54) Kvapalná farmaceutická kompozícia obsahujúca analóg GABA a spôsob jej prípravy a použitie**
- 
- 8 (51) C07D 417/00, A61K 31/425**  
**(11) 286197**  
 (21) 910-2000  
 (22) 14.12.1998  
 (24) 6.5.2008  
 (31) 9726568.0  
 (32) 16.12.1997  
 (33) GB  
 (40) 18.1.2001  
 (73) SMITHKLINE BEECHAM PLC, Brentford, Middlesex, GB;  
 (72) Blackler Paul David James, Tonbridge, Kent, GB; Lee David C., Welwyn, Herts, GB; Sasse Michael John, Tonbridge, Kent, GB;  
 (74) Majlingová Marta, Ing., Bratislava, SK;  
 (86) PCT/EP98/08154  
 (87) WO99/31094  
**(54) Hydrát 5-[4-[2-N-metyl-N-(2-pyridyl)amino]-etoxy]benzyl]-tiazolidín-2,4-dión maleínu, spôsob jeho výroby, farmaceutický prípravok s jeho obsahom a jeho použitie**
- 
- 8 (51) C07D 489/00, C07B 63/00**  
**(11) 286233**  
 (21) 395-2004  
 (22) 15.11.2004  
 (24) 6.5.2008  
 (40) 3.8.2006  
 (73) Zentiva, a. s., Hlohovec, SK;  
 (72) Šnupárek Vladislav, Ing., Rišňovce, SK; Ratkovská Ľubica, Ing., CSc., Hlohovec, SK; Proksa Bohumil, Ing., DrSc., Hlohovec, SK;  
 (74) Zentiva, a. s., Kertész Jozef, Ing., Hlohovec, SK;  
**(54) Spôsob izolácie 14-hydroxykodeínu**
- 
- 8 (51) C08L 3/00, D21H 17/00, D21H 21/10, C08B 31/00, C08L 33/00**  
**(11) 286208**  
 (21) 604-2000  
 (22) 23.10.1998  
 (24) 6.5.2008  
 (31) 08/960 648, 09/059 556  
 (32) 30.10.1997, 14.4.1998  
 (33) US, US  
 (40) 9.4.2001  
 (73) E.I. DU PONT DE NEMOURS AND COMPANY, Wilmington, DE, US;  
 (72) Moffett Robert Harvey, Landenberg, PA, US;  
 (74) Bušová Eva, JUDr., Bratislava, SK;  
 (86) PCT/US98/22488  
 (87) WO99/23155  
**(54) Vodná suspenzia suroviny na výrobu papiera**

**8 (51) C12N 15/40, A61K 39/12, C12N 5/00****(11) 286231**

(21) 547-99

(22) 29.10.1997

(24) 6.5.2008

(31) 96203024.3

(32) 30.10.1996

(33) EP

(40) 16.5.2000

(73) Boehringer Ingelheim Vetmedica GmbH, Ingelheim am Rhein, DE;

(72) Meulenberg Johanna Jacoba Maria, Amsterdam, NL; Pol Johannes Maria Antonius, Lelystad, NL; Bos-de Ruijter Judy Norma Aletta, Almere-Buiten, NL;

(74) PATENTSERVIS BRATISLAVA a. s., Bratislava, SK;

(86) PCT/NL97/00593

(87) WO98/18933

**(54) Spôsob prípravy infekčného klonu založeného na genóme +RNA vírusu, zahrnujúcom rekombinantnú nukleovú kyselinu, modifikovaný RNA vírus obsahujúci túto kyselinu a vakcínu obsahujúcu tento modifikovaný RNA vírus**

(40) 7.11.2000

(73) Franz Plasser Bahnbaumaschinen-Industriegesellschaft m.b.H., Wien, AT;

(72) Theurer Josef, Wien, AT; Lichtberger Bernhard, Dr., Leonding, AT;

(74) Bušová Eva, JUDr., Bratislava, SK;

**(54) Spôsob zameriavania kol'aje****8 (51) E03C 1/28, E03F 5/04****(11) 286201**

(21) 1102-2000

(22) 21.7.2000

(24) 6.5.2008

(31) A 1272/99

(32) 22.7.1999

(33) AT

(40) 18.1.2001

(73) Hutterer &amp; Lechner Kommanditgesellschaft, Humberg bei Wien, AT;

(72) Rittmann Anton, Rauchenwarth, AT;

(74) Hörmannová Zuzana, Ing., Bratislava, SK;

**(54) Stavebnica na vytvorenie vodného pachového uzáveru****8 (51) C12P 33/00, C12P 19/00****(11) 286195**

(21) 1745-2001

(22) 26.5.2000

(24) 6.5.2008

(31) MI99A001223

(32) 1.6.1999

(33) IT

(40) 4.4.2002

(73) INDENA S. P. A., Milano, IT;

(72) Acquati Walter, Milano, IT; Ponzzone Cesare, Milano, IT;

(74) Majlingová Marta, Ing., Bratislava, SK;

(86) PCT/EP00/04794

(87) WO00/73489

**(54) Spôsob prípravy desglukodesramnoscínu****8 (51) E04D 13/03, E04B 1/48****(11) 286212**

(21) 923-2000

(22) 16.12.1998

(24) 6.5.2008

(31) PA 1997 01483

(32) 19.12.1997

(33) DK

(40) 11.12.2000

(73) VKR HOLDING A/S, Soborg, DK;

(72) Edvardsen Allan, Skanderborg, DK; Nielsen Elgard Schandorff, Ostbirk, DK;

(74) Majlingová Marta, Ing., Bratislava, SK;

(86) PCT/DK98/00555

(87) WO99/35355

**(54) Okno na namontovanie do strešnej konštrukcie a montážna konzola použitá pri tejto montáži****8 (51) D06M 11/00****(11) 286186**

(21) 288-2004

(22) 16.7.2004

(24) 6.5.2008

(40) 2.2.2006

(73) Výskumný ústav chemických vlákien, a. s., Svit, SK;

(72) Brejka Ondrej, Ing., Poprad, SK; Krivoš Štefan, Ing., Poprad, SK; Mezovský Milan, Svit, SK;

(74) Rzymanová Kamila, Ing., Poprad, SK;

**(54) Koncentráty antimikrobiálneho aditíva na aditivovanie syntetických vlákien a plastov****8 (51) E04D 13/14****(11) 286211**

(21) 680-2000

(22) 10.11.1998

(24) 6.5.2008

(31) PA 1997 01272

(32) 10.11.1997

(33) DK

(40) 9.10.2000

(73) VKR HOLDING A/S, Soborg, DK;

(72) Picco Vincenzo, Helsingor, DK;

(74) Majlingová Marta, Ing., Bratislava, SK;

(86) PCT/DK98/00484

(87) WO99/27211

**(54) Súprava prvkov z plechového materiálu na lemovanie štvoruholníkového prvku, ktorý preniká strechou, a spôsob lemovania štvoruholníkového prvku****8 (51) E01B 35/00, G01S 5/10****(11) 286184**

(21) 164-2000

(22) 4.2.2000

(24) 6.5.2008

(31) A 204/99

(32) 12.2.1999

(33) AT

**8 (51) E04D 13/14****(11) 286234**

(21) 4-2000

(22) 8.7.1998

(24) 6.5.2008

(31) 0825/97

(32) 8.7.1997

(33) DK

(40) 11.7.2000

(73) VKR HOLDING A/S, Soborg, DK;

(72) Andersen Bjarne Andrés, Hillerod, DK; Larsen Henrik Hauberg, Slagelse, DK;

(74) Majlingová Marta, Ing., Bratislava, SK;

(86) PCT/DK98/00319

(87) WO99/02799

**(54) Pripevňovací veniec na tesniace pripevnenie stavebnej konštrukcie, ktorá prechádza strechou**

(40) 9.4.2001

(73) Jung Horst, Dietzenbach, DE;

(72) Jung Horst, Dietzenbach, DE;

(74) Bezák Marián, Ing., Bratislava, SK;

(86) PCT/EP98/08441

(87) WO99/53166

**(54) Spôsob renovácie dverí****8 (51) E04H 1/12****(11) 286207**

(21) 1354-99

(22) 28.2.1998

(24) 6.5.2008

(31) 197 14 996.0

(32) 10.4.1997

(33) DE

(40) 12.6.2000

(73) Octanorm-Vertriebs-GmbH für Bauelemente, Filderstadt, DE;

(72) Bruder Hans, Aichtal, DE;

(74) Žovicová Viera, Mgr., Bratislava, SK;

(86) PCT/EP98/01143

(87) WO98/45552

**(54) Priechkový nosník na výrobu mobilných stavičiek****8 (51) E06B 9/11, E06B 9/56****(11) 286216**

(21) 645-2001

(22) 11.11.1999

(24) 6.5.2008

(31) PA 1998 01476

(32) 12.11.1998

(33) DK

(40) 3.12.2001

(73) VKR HOLDING A/S, Soborg, DK;

(72) Ritz Anders, Hamdrup, DK; Ulriksen Ulrik, Skjern, DK;

(74) Majlingová Marta, Ing., Bratislava, SK;

(86) PCT/DK99/00620

(87) WO00/29706

**(54) Tieniace zariadenie****8 (51) E05B 17/00****(11) 286193**

(21) 1707-2000

(22) 20.5.1999

(24) 6.5.2008

(31) 198 24 398.7, 198 53 543.0

(32) 30.5.1998, 20.11.1998

(33) DE, DE

(40) 8.10.2002

(73) Huf Hülsbeck &amp; Fürst GmbH &amp; Co. KG, Velbert, DE;

(72) Wittwer Reinhard, Heiligenhaus, DE; Löw Matthias, Ratingen, DE;

(74) Tomeš Pavol, Ing., Bratislava, SK;

(86) PCT/EP99/03447

(87) WO99/63187

**(54) Uzatváracie zariadenie najmä na ovládanie a vykonávanie uzatváracích funkcií na vozidlách****8 (51) F16B 13/00, F16B 13/06****(11) 286187**

(21) 979-2002

(22) 4.7.2002

(24) 6.5.2008

(31) 01116963.8

(32) 12.7.2001

(33) EP

(40) 4.2.2003

(73) fischerwerke Artur Fischer GmbH &amp; Co. KG, Waldachtal, DE;

(72) Nehl Wolfgang, Waldachtal, DE;

(74) Hörmannová Zuzana, Ing., Bratislava, SK;

**(54) Kotva na upevnenie v dutých a plných stavebných materiáloch****8 (51) E06B 3/70, E06B 3/58****(11) 286215**

(21) 1495-2000

(22) 24.12.1998

(24) 6.5.2008

(31) 198 16 006.2

(32) 9.4.1998

(33) DE

**8 (51) F16B 13/00, F16B 13/06, E04B 1/41****(11) 286189**

(21) 1280-2002

(22) 19.1.2001

(24) 6.5.2008

(31) 100 11 565.9

(32) 9.3.2000

(33) DE

(40) 11.9.2003

(73) fischerwerke Artur Fischer GmbH &amp; Co. KG, Waldachtal, DE;

(72) Fischer Rainer, Waldachtal, DE; Haug Willi, Freudenstadt-Musbach, DE;

(74) Hörmannová Zuzana, Ing., Bratislava, SK;

(86) PCT/EP01/00597

(87) WO01/66962

**(54) Rozpínacia kotva**

**8 (51) F16B 13/06****(11) 286198**

(21) 1668-2002

(22) 8.5.2001

(24) 6.5.2008

(31) 100 26 886.2

(32) 30.5.2000

(33) DE

(40) 1.4.2003

(73) fischerwerke Artur Fischer GmbH &amp; Co. KG, Waldachtal, DE;

(72) Hoppe Hartmut, Horb, DE;

(74) Hörmannová Zuzana, Ing., Bratislava, SK;

(86) PCT/EP01/05176

(87) WO01/92736

**(54) Rozpínacia kotva****8 (51) F16H 55/02****(11) 286226**

(21) 869-2003

(22) 7.7.2003

(24) 6.5.2008

(40) 4.3.2005

(73) SEGMENT, s. r. o., Bratislava, SK;

(72) Sejna Vladimír, Bratislava, SK;

(74) Kováčik Štefan, Ing., Bratislava, SK;

**(54) „V” ozubenie, „V” ozubené koleso a „V” ozubený prevod****8 (51) F16K 5/06****(11) 286206**

(21) 833-2000

(22) 30.8.1999

(24) 6.5.2008

(31) MI98A002157

(32) 7.10.1998

(33) IT

(40) 10.7.2001

(73) NUOVO PIGNONE HOLDING S. p. A., Florence, IT;

(72) Florio Andrea, Palo del Colle, IT; Bucci Fabio, Foggia, IT;

(74) Bušová Eva, JUDr., Bratislava, SK;

(86) PCT/IB99/01490

(87) WO00/20783

**(54) Guľový ventil****8 (51) F23Q 7/00****(11) 286219**

(21) 353-2002

(22) 12.8.2000

(24) 6.5.2008

(31) 199 44 193.6

(32) 15.9.1999

(33) DE

(40) 3.12.2002

(73) ROBERT BOSCH GMBH, Stuttgart, DE;

(72) Bauer Hans-Peter, Ditzingen, DE; Geissinger Albrecht, Mühlacker, DE; Locher Johannes, Seoul, KR; Teschner Werner, Stuttgart, DE; Neumeister Jochen, Stuttgart, DE;

(74) Bušová Eva, JUDr., Bratislava, SK;

(86) PCT/DE00/02730

(87) WO01/20229

**(54) Žeraviaca sviečka so žeraviacim kolíkom****8 (51) F41A 19/00, F41A 17/00****(11) 286204**

(21) 98-2004

(22) 13.2.2004

(24) 6.5.2008

(31) PV 2003-472

(32) 18.2.2003

(33) CZ

(40) 1.12.2004

(73) Česká zbrojovka a s., Uherský Brod, CZ;

(72) Mucha Jan, Ing., Uherský Brod, CZ;

(74) ROTT, RŮŽIČKA &amp; GUTTMANN, v. o. s., Bratislava, SK;

**(54) Spúšťový mechanizmus samonabíjacej pištole****8 (51) H01L 31/04, B32B 9/00****(11) 286183**

(21) 306-2000

(22) 30.6.1999

(24) 6.5.2008

(31) 98112319.3

(32) 3.7.1998

(33) EP

(40) 14.8.2000

(73) Isovolta Österreichische Isolierstoffwerke Aktiengesellschaft, Wiener Neudorf, AT; Fraunhofer-Gesellschaft zur Förderung der angewandten Forschung e.v., München, DE;

(72) Plessing Albert, Brunn, AT; Langowski Horst-Christian, Zolling, DE; Moosheimer Ulrich, Hohenkammer, DE;

(74) ROTT, RŮŽIČKA &amp; GUTTMANN, v. o. s., Bratislava, SK;

(86) PCT/EP99/04505

(87) WO00/02257

**(54) Spôsob výroby fotovoltaiického modulu****8 (51) H02K 1/27****(11) 286229**

(21) 443-2000

(22) 25.9.1998

(24) 6.5.2008

(31) PI 9705579.4

(32) 26.9.1997

(33) BR

(40) 12.9.2000

(73) EMPRESA BRASILEIRA DE COMPRESSORES S.A. - EMBRACO, Joinville, SC, BR;

(72) Möbius Marcos Romeu, Joinville, SC, BR; Von Dokonal Luiz, Joinville - SC, BR; De Lima Claudio Werner, Joinville - SC, BR;

(74) PATENTSERVIS BRATISLAVA a. s., Bratislava, SK;

(86) PCT/BR98/00086

(87) WO99/17420

**(54) Rotor elektrického motora a spôsob výroby takého rotora elektromotora**

(51)	(11)	(51)	(11)	(51)	(11)	(51)	(11)
A61F 2/24	286190	B07B 1/28	286230	C07D 207/00	286227	E06B 3/70	286215
A61F 5/44	286224	B07B 1/28	286232	C07D 417/00	286197	E06B 9/11	286216
A61K 9/00	286199	B22C 1/16	286218	C07D 489/00	286233	F16B 13/00	286189
A61K 31/17	286213	B22D 41/14	286223	C08L 3/00	286208	F16B 13/00	286187
A61K 31/21	286191	B27N 3/08	286200	C12N 15/40	286231	F16B 13/06	286198
A61K 31/403	286192	B29C 47/20	286221	C12P 33/00	286195	F16H 55/02	286226
A61K 31/4192	286203	B29C 47/20	286222	D06M 11/00	286186	F16K 5/06	286206
A61K 31/58	286196	B32B 3/10	286225	E01B 35/00	286184	F23Q 7/00	286219
A61K 31/58	286194	B32B 7/08	286220	E03C 1/28	286201	F41A 19/00	286204
A61K 31/675	286185	B65B 1/30	286182	E04D 13/03	286212	H01L 31/04	286183
A61K 35/14	286205	B66C 21/00	286210	E04D 13/14	286234	H02K 1/27	286229
A61K 47/34	286217	C04B 28/00	286202	E04D 13/14	286211		
A61M 11/00	286209	C07C 41/00	286228	E04H 1/12	286207		
B01J 29/00	286214	C07C 241/00	286188	E05B 17/00	286193		

**FB9A Zastavené konania o patentových prihláškach**

(21)	(21)	(21)	(21)
1491-98	1335-2000	1779-2000	389-2004
160-2000	1497-2000	407-2003	
943-2000	1699-2000	238-2004	

**FC9A Zamietnuté patentové prihlášky**

(21)	(21)	(21)	(21)
1610-98	625-2000	1753-2000	711-2001
143-2000	1064-2000	1806-2000	218-2004
323-2000	1241-2000	1-2001	

**FD9A Zastavené konania pre nezaplatenie poplatku**

(21)  
599-99

**MK4A Zaniknuté patenty uplynutím doby platnosti**

(11)	Dátum zániku
274669	24.02.2008
274690	24.02.2008
274691	24.02.2008
274692	24.02.2008
274693	24.02.2008
281631	11.02.2008

**MM4A Zaniknuté patenty pre nezaplatenie udržiavacích poplatkov**

(11)	Dátum zániku	(11)	Dátum zániku	(11)	Dátum zániku	(11)	Dátum zániku
279338	31.08.2007	281634	12.08.2007	284478	13.08.2007	285457	26.08.2007
279731	25.08.2007	281705	09.08.2007	284506	31.08.2007	285612	12.08.2007
279746	28.08.2007	281833	05.08.2007	284727	14.08.2007	285694	19.04.2007
280229	20.08.2007	281888	16.08.2007	284867	26.08.2007		
280337	07.08.2007	282331	19.08.2007	285236	11.08.2007		
280712	16.08.2007	282940	02.08.2007	285403	05.08.2007		

**PC9A****Prevody a prechody práv na patentové prihlášky****(21) 346-2000**

(71) Oerlikon Trading AG, Trübbach, Trübbach, CH;  
 Predchádzajúci prihlasovateľ:  
 OC Oerlikon Balzers AG, Balzers Fürstentum Liechtenstein, LI;  
 Dátum uzavretia zmluvy: 11.2.2008  
 Dátum zápisu do registra: 11.3.2008

**(21) 347-2000**

(71) Oerlikon Trading AG, Trübbach, Trübbach, CH;  
 Predchádzajúci prihlasovateľ:  
 OC Oerlikon Balzers AG, Balzers Fürstentum Liechtenstein, LI;  
 Dátum uzavretia zmluvy: 11.2.2008  
 Dátum zápisu do registra: 11.3.2008

**(21) 856-2000**

(71) IPCom GmbH & Co. KG, Pullach, DE;  
 Predchádzajúci prihlasovateľ:  
 Robert Bosch GmbH, Stuttgart, DE;  
 Dátum uzavretia zmluvy: 26.11.2007  
 Dátum zápisu do registra: 3.4.2008

**(21) 1802-2000**

(71) Dr. Reisacher Winzerbedarf GmbH, Neuhausen, DE;  
 Predchádzajúci prihlasovateľ:  
 Reisacher Raimund, Dr. Ing., Limburgerhof, DE;  
 Dátum zápisu do registra: 3.4.2008

**(21) 365-2001**

(71) Dow Wolff Cellulosics GmbH, Walsrode, DE;  
 Predchádzajúci prihlasovateľ:  
 WOLFF WALSRÖDE AG, Walsrode, DE;  
 Dátum zápisu do registra: 25.3.2008

**(21) 113-2002**

(71) NOVEXEL, Romainville, FR;  
 Predchádzajúci prihlasovateľ:  
 AVENTIS PHARMA S. A., Antony, FR;  
 Dátum uzavretia zmluvy: 2.2.2006  
 Dátum zápisu do registra: 25.3.2008

**(21) 1781-2002**

(71) Takeda Pharmaceutical Company Limited, Osaka-shi, Osaka, JP;  
 Predchádzajúci prihlasovateľ:  
 3M Innovative Properties Company, Saint Paul, Minnesota 55144, US;  
 Dátum uzavretia zmluvy: 16.10.2007  
 Dátum zápisu do registra: 20.3.2008

**(21) 370-2003**

(71) Green Farm Energy A/S, Langa, DK;  
 Predchádzajúci prihlasovateľ:  
 GREEN FARM ENERGY A/S, Randers, DK;  
 Dátum zápisu do registra: 25.3.2008

**(21) 582-2003**

(71) NOVEXEL, Romainville, FR;  
 Predchádzajúci prihlasovateľ:  
 AVENTIS PHARMA S. A., Antony, FR;  
 Dátum uzavretia zmluvy: 2.2.2006  
 Dátum zápisu do registra: 25.3.2008

**(21) 1479-99**

(71) Jenapharm GmbH & Co. KG, Jena, DE;  
 Predchádzajúci prihlasovateľ:  
 Bayer Schering Pharma Aktiengesellschaft, Berlin, DE;  
 Dátum uzavretia zmluvy: 19.2.2008  
 Dátum zápisu do registra: 20.3.2008

**PC4A****Prevody a prechody práv na patenty****(11) 277729**

(21) 2644-91  
 (73) Plastika SV s.r.o., Zdounky, CZ;  
 Predchádzajúci majiteľ:  
 Plastika a. s., Kroměříž, CZ;  
 Dátum uzavretia zmluvy: 1.6.2007  
 Dátum zápisu do registra: 3.4.2008

**(11) 279393**

(21) 1585-94  
 (73) BIOVITRUM AB, Stockholm, SE;  
 Predchádzajúci majiteľ:  
 Pharmacia & Upjohn Aktiebolag, Stockholm, SE;  
 Dátum uzavretia zmluvy: 8.2.2008  
 Dátum zápisu do registra: 26.3.2008

**(11) 279940**

(21) 1269-94  
 (73) BIOVITRUM AB, Stockholm, SE;  
 Predchádzajúci majiteľ:  
 Pharmacia Aktiebolag, Stockholm, SE;  
 Dátum uzavretia zmluvy: 8.2.2008  
 Dátum zápisu do registra: 26.3.2008

**(11) 280544**

(21) 939-96  
 (73) AlzChem Trostberg GmbH, Trostberg, DE;  
 Predchádzajúci majiteľ:  
 Degussa AG, Trostberg, DE;  
 Dátum uzavretia zmluvy: 18.12.2006  
 Dátum zápisu do registra: 20.3.2008

(11) **283094**  
 (21) 823-97  
 (73) Eurokeg B.V., (1780 AC) Den Helder, NL;  
 Predchádzajúci majiteľ:  
 EURO MAINTENANCE LEASE PRODUKTIE  
 B. V., Schipol, NL;  
 Dátum zápisu do registra: 3.4.2008

(11) **285608**  
 (21) 84-2003  
 (73) GS pharma s.r.o., Pardubice, CZ;  
 Predchádzajúci majiteľ:  
 Sardaryan Eduard, Pardubice, CZ;  
 Dátum uzavretia zmluvy: 13.8.2007  
 Dátum zápisu do registra: 17.3.2008

(11) **285605**  
 (21) 1930-2001  
 (73) NOVEXEL, Romainville, FR;  
 Predchádzajúci majiteľ:  
 AVENTIS PHARMA S. A., Antony, FR;  
 Dátum uzavretia zmluvy: 2.2.2006  
 Dátum zápisu do registra: 25.3.2008

(11) **285872**  
 (21) 835-2000  
 (73) Takeda Pharmaceutical Company Limited, Osaka-shi, Osaka, JP;  
 Predchádzajúci majiteľ:  
 3M Innovative Properties Company, Saint Paul, Minnesota, US;  
 Dátum zápisu do registra: 20.3.2008

## TC4A

## Zmeny mien

(11) **279438**  
 (21) 1293-93  
 (73) SHIRE CANADA INC., Ville Saint-Laurent, Quebec, CA;  
 Dátum zápisu do registra: 18.3.2008

(11) **283430**  
 (21) 1251-91  
 (73) SHIRE CANADA INC., Ville Saint-Laurent, Quebec, CA;  
 Dátum zápisu do registra: 18.3.2008

(11) **279438**  
 (21) 1293-93  
 (73) SHIRE BIOCHEM INC., Laval, Quebec, CA;  
 Dátum zápisu do registra: 5.3.2008

(11) **283430**  
 (21) 1251-91  
 (73) SHIRE BIOCHEM INC., Laval, Québec, CA;  
 Dátum zápisu do registra: 5.3.2008

(11) **280131**  
 (21) 104-94  
 (73) SHIRE CANADA INC., Ville Saint-Laurent, Quebec, CA;  
 Dátum zápisu do registra: 3.3.2008

(11) **284892**  
 (21) 103-2000  
 (73) Laboratorios Liconsa, S.A., Barcelona, ES;  
 Dátum zápisu do registra: 18.3.2008

(11) **281954**  
 (21) 1294-93  
 (73) SHIRE CANADA INC., Ville Saint-Laurent, Quebec, CA;  
 Dátum zápisu do registra: 18.3.2008

(11) **285498**  
 (21) 709-2002  
 (73) Continental Matador Rubber, s. r. o., Púchov, SK;  
 Dátum zápisu do registra: 3.3.2008

(11) **281954**  
 (21) 1294-93  
 (73) SHIRE BIOCHEM INC., Laval, Quebec, CA;  
 Dátum zápisu do registra: 5.3.2008

(11) **285872**  
 (21) 835-2000  
 (73) 3M Innovative Properties Company, Saint Paul, Minnesota, US;  
 Dátum zápisu do registra: 20.3.2008

(11) **283279**  
 (21) 86-2001  
 (73) Laboratorios Liconsa, S.A., Barcelona, ES;  
 Dátum zápisu do registra: 18.3.2008

(11) **285925**  
 (21) 427-2003  
 (73) Continental Matador Rubber, s. r. o., Púchov, SK;  
 Dátum zápisu do registra: 3.3.2008



**TE4A****Zmeny adres****(11) 279438**

(21) 1293-93

(73) Shire Biochem Inc., Ville Saint-Laurent, Quebec, CA;

Dátum zápisu do registra: 5.3.2008

**(11) 283430**

(21) 1251-91

(73) Shire Biochem Inc., Ville Saint-Laurent, Quebec, CA;

Dátum zápisu do registra: 5.3.2008

**(11) 281954**

(21) 1294-93

(73) Shire Biochem Inc., Ville Saint-Laurent, Quebec, CA;

Dátum zápisu do registra: 5.3.2008

**HC9A****Zmeny mien****(21) 1479-99**

(71) Bayer Schering Pharma Aktiengesellschaft, Berlin, DE;

Dátum zápisu do registra: 20.3.2008

**(21) 866-2002**

(71) NeuroSearch Sweden AB, Göteborg, SE;

Dátum zápisu do registra: 18.3.2008

**(21) 346-2000**

(71) OC Oerlikon Balzers AG, Balzers Fürstentum Liechtenstein, LI;

Dátum zápisu do registra: 11.3.2008

**(21) 867-2002**

(71) NeuroSearch Sweden AB, Göteborg, SE;

Dátum zápisu do registra: 18.3.2008

**(21) 347-2000**

(71) OC Oerlikon Balzers AG, Balzers Fürstentum Liechtenstein, LI;

Dátum zápisu do registra: 11.3.2008

**(21) 1585-2002**

(71) Teijin Aramid GmbH, Wuppertal, DE;

Dátum zápisu do registra: 3.3.2008

**(21) 1382-2001**

(71) SHIRE CANADA INC., Ville Saint-Laurent, Quebec, CA;

Dátum zápisu do registra: 1.4.2008

**(21) 25-2006**

(71) Continental Matador Rubber, s. r. o., Púchov, SK;

Dátum zápisu do registra: 3.3.2008

**(21) 257-2002**

(71) Bayer Schering Pharma Aktiengesellschaft, Berlin, DE;

Dátum zápisu do registra: 3.3.2008

**(21) 28-2006**

(71) Continental Matador Rubber, s. r. o., Púchov, SK;

Dátum zápisu do registra: 3.3.2008

# ČASŤ

**EURÓPSKE PATENTY  
S URČENÍM PRE SLOVENSKÚ REPUBLIKU**

### Kódy na označovanie jednotlivých druhov dokumentov (Štandard WIPO ST. 16)

<b>T1</b>	Preklad patentových nárokov európskej patentovej prihlášky	<b>T3</b>	Preklad európskeho patentového spisu
<b>T2</b>	Opravený preklad patentových nárokov európskej patentovej prihlášky	<b>T4</b>	Opravený preklad európskeho patentového spisu
		<b>T5</b>	Preklad zmeneného európskeho patentového spisu

### Číselné kódy na označovanie bibliografických údajov (Štandard WIPO ST. 9)

<b>(11)</b>	Číslo dokumentu	<b>(62)</b>	Číslo pôvodnej prihlášky v prípade vylúčenej prihlášky
<b>(21)</b>	Číslo prihlášky	<b>(71)</b>	Meno (názov) prihlasovateľa (-ov)
<b>(22)</b>	Dátum podania prihlášky	<b>(72)</b>	Meno pôvodcu (-ov)
<b>(24)</b>	Dátum nadobudnutia účinkov európskeho patentu	<b>(73)</b>	Meno (názov) majiteľa (-ov)
<b>(31)</b>	Číslo prioritnej prihlášky	<b>(74)</b>	Meno (názov) zástupcu (-ov)
<b>(32)</b>	Dátum podania prioritnej prihlášky	<b>(86)</b>	Číslo podania medzinárodnej prihlášky podľa PCT
<b>(33)</b>	Krajina alebo regionálna organizácia priority	<b>(87)</b>	Číslo zverejnenia medzinárodnej prihlášky podľa PCT
<b>(45)</b>	Dátum sprístupnenia prekladu patentového spisu alebo zmeneného patentového spisu	<b>(96)</b>	Číslo a dátum podania európskej patentovej prihlášky
<b>(46)</b>	Dátum sprístupnenia prekladu patentových nárokov	<b>(97)</b>	Číslo a dátum zverejnenia európskej patentovej prihlášky alebo vydania európskeho patentového spisu
<b>(48)</b>	Dátum sprístupnenia opraveného prekladu patentových nárokov alebo patentového spisu		
<b>(51)</b>	Medzinárodné patentové triedenie		
<b>(54)</b>	Názov		

Poznámka:

Číslo uvádzané pred kódom (51) znamená verziu Medzinárodného patentového triedenia.

### Kódy na označovanie záhlaví oznámení publikovaných vo Vestníku ÚPV SR (Štandard WIPO ST. 17)

<b>BA9A</b>	Sprístupnené preklady a opravené preklady patentových nárokov európskych patentových prihlášok
<b>SC4A</b>	Sprístupnené preklady a opravené preklady európskych patentových spisov
<b>SC4A</b>	Sprístupnené preklady zmenených európskych patentových spisov
<b>FA9A</b>	Zastavené konania o európskych patentových prihláškach z dôvodu späťvzatia
<b>GA9A</b>	Zmeny európskych patentových prihlášok na národné prihlášky
<b>MA4A</b>	Zaniknuté európske patenty vzdaním sa patentu
<b>MC4A</b>	Zrušené európske patenty
<b>MG4A</b>	Čiastočne zrušené európske patenty
<b>MK4A</b>	Zaniknuté európske patenty uplynutím doby platnosti
<b>MM4A</b>	Zaniknuté európske patenty pre nezaplatenie udržiavacích poplatkov
<b>PC9A</b>	Prevody a prechody práv na európske patentové prihlášky
<b>PC4A</b>	Prevody a prechody práv na európske patenty
<b>PD9A</b>	Zmeny dispozičných práv na európske patentové prihlášky (zálohy)
<b>PD4A</b>	Zmeny dispozičných práv na európske patenty (zálohy)
<b>PD9A</b>	Zmeny dispozičných práv na európske patentové prihlášky (ukončenie zálohov)
<b>PD4A</b>	Zmeny dispozičných práv na európske patenty (ukončenie zálohov)
<b>QA9A</b>	Ponuky licencií na európske patentové prihlášky
<b>QA4A</b>	Ponuky licencií na európske patenty
<b>QB9A</b>	Licenčné zmluvy registrované alebo udelené na európske patentové prihlášky
<b>QB4A</b>	Licenčné zmluvy registrované alebo udelené na európske patenty
<b>QC9A</b>	Ukončenie platnosti licenčných zmlúv na európske patentové prihlášky
<b>QC4A</b>	Ukončenie platnosti licenčných zmlúv na európske patenty

## Opravy a zmeny

### Opravy v európskych patentových prihláškach

- HA9A** Doplnenie pôvodcu (-ov)
- HB9A** Opravy mien
- HC9A** Zmeny mien
- HD9A** Opravy adries
- HE9A** Zmeny adries
- HF9A** Opravy dátumov
- HG9A** Opravy zatriedenia podľa MPT
- HH9A** Opravy chýb alebo zmeny všeobecne
- HK9A** Opravy tlačových chýb vo Vestníku ÚPV SR

### Opravy v európskych patentoch

- TA4A** Doplnenie pôvodcu (-ov)
- TB4A** Opravy mien
- TC4A** Zmeny mien
- TD4A** Opravy adries
- TE4A** Zmeny adries
- TF4A** Opravy dátumov
- TG4A** Opravy zatriedenia podľa MPT
- TH4A** Opravy chýb alebo zmeny všeobecne
- TK4A** Opravy tlačových chýb vo Vestníku ÚPV SR

**BA9A**

**Sprístupnené preklady patentových nárokov  
európskych patentových prihlášok**

(11) (51)

1661693 B32B 27/32  
1854794 C07D 417/00

**8 (51) B32B 27/32, B65D 65/40**

**(11) 1661693**

(96) 05024887.1, 15.11.2005

(97) 1661693, 31.5.2006

(31) 20012004

(32) 29.11.2004

(33) AT

(71) Eber Folien Ndl. der Händler & Natermann GmbH,  
Wiesbaden, DE;

(72) Lohr Waldemar, Wiesbaden, DE;

(74) Mešková Viera, Ing., Bratislava, SK;

**(54) Zavinovacia fólia a jej použitie ako baliacej fólie**

**8 (51) C07D 417/00, A61K 9/20, A61K 31/4427,  
A61P 3/00, A61J 1/00**

**(11) 1854794**

(96) 06252444.2, 9.5.2006

(97) 1854794, 14.11.2007

(71) TEVA PHARMACEUTICAL INDUSTRIES LTD.,  
Petach-Tikva, IL;

(72) Dolitzky Yeudit, Petach Tikva, IL; Avezov Yoseph, Netanya, IL; Spivak Dina, Pardes-Hanna, IL; Leibovici Minutza, Netanya, IL; Solomon Ben-Zion, Petach Tikva, IL;

(74) Čechvalová Dagmar, Bratislava, SK;

**(54) Kyselina 2-N-{5-[[4-[2-(metyl-2-pyridinylamino) etoxy]fenyl]metyl]-2,4-tiazolidíndión}bután-diová, spôsob jej prípravy a kompozícia s maľéranom rosiglitazónu**

(51) (11)

B32B 27/32 1661693  
C07D 417/00 1854794

## SC4A Sprístupnené preklady európskych patentových spisov

(11)	(51)	(11)	(51)	(11)	(51)	(11)	(51)
3033	B60P 7/06	3071	F16D 41/00	3109	C07D 213/00	3147	C07D 295/00
3034	B60P 1/64	3072	A61B 17/50	3110	A61K 36/185	3148	A61K 31/4164
3035	F16H 53/00	3073	A61K 31/565	3111	B60N 2/16	3149	A61K 31/5415
3036	C07C 5/00	3074	A61K 31/403	3112	E04D 1/02	3150	C07C 215/00
3037	A23K 1/18	3075	C07D 495/00	3113	B60D 1/00	3151	H04Q 7/38
3038	C07D 417/00	3076	H02P 6/14	3114	C08J 5/04	3152	C13K 5/00
3039	B61D 3/00	3077	A61B 17/20	3115	A47B 57/00	3153	B60R 25/02
3040	B23K 9/16	3078	B61F 5/02	3116	B66B 31/00	3154	C07H 19/00
3041	G01R 15/14	3079	E05D 5/00	3117	F42B 12/02	3155	B42D 15/10
3042	B21H 1/00	3080	A01N 47/28	3118	B62K 5/00	3156	A61M 1/36
3043	H04B 7/26	3081	C07D 333/00	3119	C04B 28/00	3157	A61K 8/18
3044	C07D 471/00	3082	C07F 9/00	3120	C07C 29/00	3158	C07D 311/00
3045	G01N 33/564	3083	B29C 69/02	3121	F03D 11/00	3159	A63H 17/00
3046	A61K 31/44	3084	A61B 17/16	3122	B61L 5/00	3160	A61K 31/737
3047	F16B 33/00	3085	A61K 9/127	3123	G10K 11/00	3161	C07D 241/00
3048	A61K 31/155	3086	G07F 19/00	3124	F16H 61/24	3162	F16F 15/121
3049	C07D 487/00	3087	B01F 5/06	3125	A61K 9/16	3163	A61K 31/4164
3050	B60Q 1/04	3088	B32B 17/06	3126	F02N 15/02	3164	H01R 31/06
3051	A61K 31/11	3089	C08K 5/00	3127	A61F 13/15	3165	B22D 41/14
3052	C07C 317/00	3090	E04C 2/04	3128	A47K 10/00	3166	F16L 55/04
3053	H01M 8/06	3091	H01R 39/00	3129	C04B 28/00	3167	B65G 49/00
3054	A61K 9/20	3092	B62D 65/00	3130	B08B 9/02	3168	B08B 7/00
3055	C07D 453/00	3093	E01F 7/00	3131	G06F 11/32	3169	C07D 213/00
3056	H04L 9/32	3094	B23Q 1/25	3132	H04L 12/56	3170	C08J 5/18
3057	F02D 41/02	3095	D21G 3/00	3133	A61L 2/04	3171	A61K 9/50
3058	C07D 213/00	3096	C07D 471/00	3134	E04B 1/78	3172	B60R 21/20
3059	C07D 295/00	3097	C07D 313/00	3135	F16L 37/00	3173	A61K 9/70
3060	E06C 7/00	3098	A61Q 19/04	3136	H04L 12/24	3174	G01R 33/12
3061	B23B 51/04	3099	H01R 4/64	3137	C12N 9/52	3175	F16D 13/64
3062	C07D 409/00	3100	C09J 161/00	3138	C07D 305/00	3176	G10L 11/00
3063	E01C 5/06	3101	B21D 5/00	3139	A61K 31/519	3177	A61K 9/16
3064	D04H 13/00	3102	B26D 1/00	3140	B61L 1/00	3178	A23L 1/302
3065	H02K 5/00	3103	G01C 21/34	3141	C07D 405/00	3179	A61K 9/20
3066	A61K 39/108	3104	B29C 35/04	3142	C07J 43/00	3180	B41J 2/175
3067	B65D 51/24	3105	G01C 15/02	3143	F16L 3/10	3181	C07H 19/00
3068	H01L 31/0224	3106	B22D 11/041	3144	C07K 1/00	3182	G01N 1/24
3069	H04N 5/232	3107	B62M 7/00	3145	C12N 1/00		
3070	B23Q 1/00	3108	B01D 63/10	3146	A61M 25/01		

### 8 (51) A01N 47/28

#### (11) E 3080

(96) 04763233.6, 15.7.2004

(97) 1651047, 19.12.2007

(24) 19.12.2007

(31) 10334304

(32) 28.7.2003

(33) DE

(73) Bayer CropScience AG, Monheim, DE;

(72) HACKER Erwin, Hochheim, DE; HESS Martin, Mainz-Bretzenheim, DE; TOP Frédéric, Albigny, FR; BENZ Wolfgang, Burscheid, DE; DOLLINGER Markus, Leverkusen, DE;

(74) Hörmannová Zuzana, Ing., Bratislava, SK;

(86) PCT/EP2004/007834

(87) WO 2005/009133

(54) **Kombinácie herbicídov s obsahom špeciálnych sulfónamidov**

### 8 (51) A23K 1/18, A23K 1/00

#### (11) E 3037

(96) 03702762.0, 12.2.2003

(97) 1476029, 31.10.2007

(24) 31.10.2007

(31) 0203307

(32) 12.2.2002

(33) GB

(73) StatoilHydro ASA, Stavanger, NO;

(72) MOEN Einar, Stavanger, NO; ERIKSEN Henrik, Nyborg, DK; LARSEN Jan, Tommerup, DK;

(74) Majlingová Marta, Ing., Bratislava, SK;

(86) PCT/GB2003/000640

(87) WO 2003/068003

(54) **Bakteriálny autolyzát**

**8 (51) A23L 1/302, A23C 9/13, F28D 7/00, F04B 7/00**  
**(11) E 3178**  
 (96) 05717522.6, 1.2.2005  
 (97) 1715762, 19.12.2007  
 (24) 19.12.2007  
 (31) 0401513  
 (32) 16.2.2004  
 (33) FR  
 (73) Compagnie Gervais Danone, Paris, FR;  
 (72) DOAT Stéphane, La Ville du Bois, FR; VELA ROCA Elena, Barcelona, ES; MONTSERRAT CARRERAS Agusti, Llinars Del Valles - Barcelona, ES; WEILL Ricardo, Villa Sarmiento, Buenos Aires, AR; GASPARD Claude Emmanuelle, Paris, FR; ROBINE Bernard, Le Plessis Robinson, FR;  
 (74) PATENTSERVIS BRATISLAVA a. s., Bratislava, SK;  
 (86) PCT/FR2005/000203  
 (87) WO 2005/087021  
**(54) Postup prípravy mliečného výrobku**

**8 (51) A47B 57/00, A47B 47/00**  
**(11) E 3115**  
 (96) 03077949.0, 18.9.2003  
 (97) 1415573, 13.12.2006  
 (24) 13.12.2006  
 (31) 8202226 U  
 (32) 19.9.2002  
 (33) BR  
 (73) Nilko Metalurgia, Ltda., Piraquara-Parana, BR;  
 (72) Huscher Fraimundo, Parana, BR;  
 (74) Beleščák Ladislav, Ing., Piešťany, SK;  
**(54) Viacúčelové odkladacie skrinky**

**8 (51) A47K 10/00**  
**(11) E 3128**  
 (96) 04008120.0, 2.4.2004  
 (97) 1495705, 12.12.2007  
 (24) 12.12.2007  
 (31) 618332  
 (32) 11.7.2003  
 (33) US  
 (73) Nice-Pak Products, Inc., Orangeburg, NY, US;  
 (72) Julius Robert, Greenwich CT, US;  
 (74) PATENTSERVIS BRATISLAVA a. s., Bratislava, SK;  
**(54) Kombinácia výdajného balíčka a držiaka**

**8 (51) A61B 17/16**  
**(11) E 3084**  
 (96) 03254481.9, 17.7.2003  
 (97) 1382308, 5.12.2007  
 (24) 5.12.2007  
 (31) 198514  
 (32) 18.7.2002  
 (33) US  
 (73) Biosense Webster, Inc., Diamond Bar, CA, US;  
 (72) Govari Assaf, Haifa, IL; Dayan Avinoam, Zichron Yacob, IL; Davison Dale G., Warsaw, IN, US; Ferro Thomas G., Fort Wayne, IN, US;  
 (74) Bušová Eva, JUDr., Bratislava, SK;  
**(54) Dištálne zameriavanie zaisťovacích skrutiek v intramedulárnych klincoch**

**8 (51) A61B 17/20, A61M 37/00, A61N 1/30**  
**(11) E 3077**  
 (96) 02805673.7, 20.12.2002  
 (97) 1465535, 28.11.2007  
 (24) 28.11.2007  
 (31) 342553 P  
 (32) 20.12.2001  
 (33) US  
 (73) ALZA CORPORATION, Mountain View, CA, US;  
 (72) TRAUTMAN Joseph C., Sunnyvale, CA, US; CORMIER Michel J. N., Mountain View, CA, US;  
 (74) Bušová Eva, JUDr., Bratislava, SK;  
 (86) PCT/US2002/041208  
 (87) WO 2003/053258  
**(54) Mikroskopické výstupky na prepichovanie kože s reguláciou hĺbky prepichnutia**

**8 (51) A61B 17/50, A61B 17/30**  
**(11) E 3072**  
 (96) 04797813.5, 9.11.2004  
 (97) 1682015, 16.1.2008  
 (24) 16.1.2008  
 (31) 20317698 U  
 (32) 14.11.2003  
 (33) DE  
 (73) Solutions Branding & Design Companies AG, Hamburg, DE;  
 (72) GOLTA Karel, Hamburg, DE; PRÜSSNER Holger, Rosengarten-Klecken, DE; UHLIG Günter, Appel, Eversen-Heide, DE;  
 (74) PATENTSERVIS BRATISLAVA a. s., Bratislava, SK;  
 (86) PCT/EP2004/012779  
 (87) WO 2005/048855  
**(54) Nástroj na vyt'ahovanie kliešťov**

**8 (51) A61F 13/15**  
**(11) E 3127**  
 (96) 03250525.7, 29.1.2003  
 (97) 1332746, 16.1.2008  
 (24) 16.1.2008  
 (31) 2002025924  
 (32) 1.2.2002  
 (33) JP  
 (73) UNI-CHARM CORPORATION, Shikokuchuo-shi, Ehime-ken, JP;  
 (72) Kudo Jun, c/o Technical Center, Mitoyo-gun, Kagawa-ken, JP;  
 (74) Holoubková Mária, Ing., Bratislava, SK;  
**(54) Individuálne balená hygienická vložka**

**8 (51) A61K 8/18, A61Q 19/00, A61Q 19/02, A61K 36/00**  
**(11) E 3157**  
 (96) 04805628.7, 3.12.2004  
 (97) 1699423, 7.11.2007  
 (24) 7.11.2007  
 (31) 0315521  
 (32) 29.12.2003  
 (33) FR  
 (73) BiotechMarine, Pontrieux, FR;  
 (72) MEKIDECHE Nicole, Ploubazlanec, FR;  
 (74) Bušová Eva, JUDr., Bratislava, SK;

- (86) PCT/FR2004/003109  
 (87) WO 2005/072697  
**(54) Použitie lyofilizátu dediferencovaných rastlinných buniek na depigmentáciu a/alebo zosvetlenie kože**

---

**8 (51) A61K 9/127, A61K 31/185**

- (11) E 3085**  
 (96) 03757944.8, 9.10.2003  
 (97) 1551370, 19.12.2007  
 (24) 19.12.2007  
 (31) 417847 P, 357617, 357618  
 (32) 11.10.2002, 4.2.2003, 4.2.2003  
 (33) US, US, US  
 (73) IDEA AG, Munich, DE;  
 (72) CEVC Gregor, Gauting, DE; VIERL Ulrich, Gröbenzell, DE;  
 (74) Bušová Eva, JUDr., Bratislava, SK;  
 (86) PCT/EP2003/011202  
 (87) WO 2004/032900  
**(54) Agregát so zvýšenou deformovateľnosťou, obsahujúci aspoň tri amfipaty, na zlepšený transport cez semipermeabilné bariéry a na neinvazívnu aplikáciu liečiva in vivo, osobitne cez kožu**

---

**8 (51) A61K 9/16, A61K 47/48**

- (11) E 3177**  
 (96) 02796803.1, 11.10.2002  
 (97) 1434567, 19.12.2007  
 (24) 19.12.2007  
 (31) 0113178  
 (32) 12.10.2001  
 (33) FR  
 (73) PIERRE FABRE MEDICAMENT, Boulogne-Billancourt, FR;  
 (72) FREISS Bernard, Castres, FR; MARCIACQ Florence, Orgon, FR; FAGES Jacques, Albi, FR; SAUCEAU Martial, Albi, FR; LOCHARD Hubert, Albi, FR; LETOURNEAU Jean-Jacques, Gragnague, FR; JOUSSOT-DUBIEN Christophe, Rochefort Du Gard, FR;  
 (74) PATENTSERVIS BRATISLAVA a. s., Bratislava, SK;  
 (86) PCT/FR2002/003474  
 (87) WO 2003/043604  
**(54) Postup prípravy zmesi na interakciu aktívnych látok s poréznym nosičom použitím superkritickej tekutiny**

---

**8 (51) A61K 9/16**

- (11) E 3125**  
 (96) 05814028.6, 25.7.2005  
 (97) 1776091, 19.12.2007  
 (24) 19.12.2007  
 (31) 918597  
 (32) 13.8.2004  
 (33) US  
 (73) ALLERGAN, INC., Irvine, CA, US;  
 (72) SHIAH Jane Guo, Irvine, CA, US; BHAGAT Rahul, Irvine, CA, US; NIVAGGIOLI Thierry, Los Altos Hills, CA, US; PENG Lin, Palo Alto, CA, US; CHOU David, Palo Alto, CA, US; WEBER David A., Danville, CA, US; Blanda Wendy. M., Tustin, CA, US;

- (74) PATENTSERVIS BRATISLAVA a. s., Bratislava, SK;  
 (86) PCT/US2005/026500  
 (87) WO 2006/036280  
**(54) Spôsob vyhotovenia bioerodovateľného implantátu na liečenie očného ochorenia**

---

**8 (51) A61K 9/20, A61P 1/00, A61K 33/06**

- (11) E 3054**  
 (96) 02745874.4, 8.7.2002  
 (97) 1421944, 12.12.2007  
 (24) 12.12.2007  
 (31) 2001256421  
 (32) 27.8.2001  
 (33) JP  
 (73) KYOWA CHEMICAL INDUSTRY CO., LTD., Takamatsu-shi, Kagawa, JP;  
 (72) SOFUE Mitsuhiro, Kyowa Chemical Industry Co. Ltd, Takamatsu-shi, Kagawa, JP; KAWAMURA Isamu, Kyowa Chemical Industry Co. Ltd, Takamatsu-shi, Kagawa, JP; YAMAOKA Shigeo, Kyowa Chemical Industry Co. Ltd, Takamatsu-shi, Kagawa, JP; BABA Hideaki, Kyowa Chemical Industry Co. Ltd, Takamatsu-shi, Kagawa, JP; HORIE Shiro, Kyowa Chemical Industry Co. Ltd, Takamatsu-shi, Kagawa, JP; ABE Yoko, Kyowa Chemical Industry Co. Ltd, Takamatsu-shi, Kagawa, JP; SOFUE Hisae, Kyowa Chemical Industry Co. Ltd, Takamatsu-shi, Kagawa, JP;  
 (74) Tomeš Pavol, Ing., Bratislava, SK;  
 (86) PCT/JP2002/006909  
 (87) WO 2003/018034  
**(54) Antacidum a laxatívna tableta obsahujúca oxid horečnatý**

---

**8 (51) A61K 9/20, A61K 31/40**

- (11) E 3179**  
 (96) 04738465.6, 5.8.2004  
 (97) 1653930, 19.12.2007  
 (24) 19.12.2007  
 (31) 20032135, 20040857  
 (32) 5.8.2003, 3.8.2004  
 (33) CZ, CZ  
 (73) Zentiva, a.s., Praha, CZ;  
 (72) Sebek Pavel, Praha, CZ; Prokopova Alena, Praha, CZ; Svoboda Eduard, Praha, CZ; Rádl Stanislav, Praha, CZ; Stach Jan, Praha - Újezd nad Lesy, CZ; Svoboda Martin, Lázně Bohdaneč, CZ; Kovacik Andrej, Hlohovec, SK; Danko Adrian, Hlohovec, SK; Petro Roman, Hlohovec, SK; Strizinec Miroslav, Hlohovec, SK;  
 (74) ROTT, RŮŽIČKA & GUTTMANN, v. o. s., Bratislava, SK;  
 (86) PCT/CZ2004/000045  
 (87) WO 2005/011638  
**(54) Spôsob stabilizácie atorvastatínu**

---

**8 (51) A61K 9/50**

- (11) E 3171**  
 (96) 05774320.5, 9.7.2005  
 (97) 1781252, 9.1.2008  
 (24) 9.1.2008  
 (31) 102004035938  
 (32) 23.7.2004  
 (33) DE



- (73) Evonik Röhm GmbH, Darmstadt, DE;  
 (72) PETEREIT Hans-Ulrich, Darmstadt, DE; WEIS-BROD Wolfgang, Darmstadt, DE; BÄR Hans, Brombachtal, DE;  
 (74) Čechvalová Dagmar, Bratislava, SK;  
 (86) PCT/EP2005/007468  
 (87) WO 2006/010457  
**(54) Spôsob výroby potiahnutých liekových foriem so stabilným profilom uvoľňovania**

**8 (51) A61K 9/70, A61P 31/00**

- (11) E 3173**  
 (96) 02797674.5, 4.9.2002  
 (97) 1423102, 21.11.2007  
 (24) 21.11.2007  
 (31) 01121202  
 (32) 4.9.2001  
 (33) EP  
 (73) Trommsdorff GmbH & Co.KG Arzneimittel, Alsdorf, DE;  
 (72) SUSILO Rudy, Köln, DE;  
 (74) PATENTSERVIS BRATISLAVA a. s., Bratislava, SK;  
 (86) PCT/EP2002/009912  
 (87) WO 2003/020250  
**(54) Náplasti na liečbu dysfunkcií a ochorení rastu nechtov**

**8 (51) A61K 31/11, A61P 15/00**

- (11) E 3051**  
 (96) 05025314.5, 2.5.2003  
 (97) 1652520, 5.12.2007  
 (24) 5.12.2007  
 (31) MI20020994  
 (32) 10.5.2002  
 (33) IT  
 (73) INDENA S.p.A., Milano, IT;  
 (72) Bombardelli Ezio, Gropello Cairoli (PV), IT; Morazzoni Paolo, Milano, IT; Riva Antonella, Milano, IT; Seghizzi Roberto, Milano, IT;  
 (74) Majlingová Marta, Ing., Bratislava, SK;  
**(54) Prostriedky užitočné na liečenie mužskej a ženskej impotencie**

**8 (51) A61K 31/155, A61P 35/00**

- (11) E 3048**  
 (96) 04704150.4, 22.1.2004  
 (97) 1597302, 28.11.2007  
 (24) 28.11.2007  
 (31) 1742003  
 (32) 4.2.2003  
 (33) AT  
 (73) Geopharma ProduktionsgmbH, Wien, AT;  
 (72) SCHMIDT Oskar, Wien, AT;  
 (74) PATENTSERVIS BRATISLAVA a. s., Bratislava, SK;  
 (86) PCT/AT2004/000023  
 (87) WO 2004/069898  
**(54) Polymérne deriváty guanidínu ako cytostatické liečivo**

**8 (51) A61K 31/403, A61K 31/381, A61K 31/4402, A61K 31/4353, C07D 209/00, C07D 405/00, C07D 409/00, C07D 401/00, C07D 403/00, C07D 417/00, C07D 413/00, C07D 471/00**

- (11) E 3074**  
 (96) 02750715.1, 18.7.2002  
 (97) 1414441, 2.1.2008  
 (24) 2.1.2008  
 (31) 307674 P, 338061 P  
 (32) 25.7.2001, 7.12.2001  
 (33) US, US  
 (73) BOEHRINGER INGELHEIM (CANADA) LTD., Laval, Québec, CA;  
 (72) BEAULIEU Pierre Louis, Laval, Québec, CA; FAZAL Gulrez, Laval, Québec, CA; KUKOLJ George, Laval, Québec, CA; JOLICOEUR Eric, Laval, Québec, CA; GILLARD James, Laval, Québec, CA; POUPART Marc-André, Laval, Québec, CA; RANCOURT Jean, Laval, Québec, CA;  
 (74) Čechvalová Dagmar, Bratislava, SK;  
 (86) PCT/CA2002/001127  
 (87) WO 2003/010140  
**(54) Inhibitory polymerázy vírusu hepatitídy C s heterobicyklickou štruktúrou**

**8 (51) A61K 31/4164**

- (11) E 3148**  
 (96) 04766269.7, 20.7.2004  
 (97) 1653950, 9.1.2008  
 (24) 9.1.2008  
 (31) 03102379  
 (32) 31.7.2003  
 (33) EP  
 (73) NicOx S.A., Sophia Antipolis - Valbonne, FR;  
 (72) ALMIRANTE Nicoletta, Milano, IT; DEL SOL-DATO Piero, Monza, IT; ONGINI Ennio, Segrate, IT;  
 (74) Žovicová Viera, Mgr., Bratislava, SK;  
 (86) PCT/EP2004/051550  
 (87) WO 2005/011646  
**(54) Nitroderiváty losartanu, valsartanu, candesartanu, telmisartanu, eprosartanu a omelsartanu ako blokátory receptorov angiotenzínu II na liečbu kardiovaskulárnych chorôb**

**8 (51) A61K 31/4164, A61K 47/38, A61K 47/08, A61K 47/02, A61K 47/10, A61P 25/00**

- (11) E 3163**  
 (96) 04805330.0, 28.10.2004  
 (97) 1682124, 19.12.2007  
 (24) 19.12.2007  
 (31) 0312626  
 (32) 28.10.2003  
 (33) FR  
 (73) PIERRE FABRE MEDICAMENT, Boulogne-Billancourt, FR;  
 (72) BOUGARET Joel, Caraman, FR; AVAN Jean-Louis, Villefranche de Lauragais, FR; SEGONDS Roland, Toulouse, FR;  
 (74) PATENTSERVIS BRATISLAVA a. s., Bratislava, SK;  
 (86) PCT/FR2004/002773  
 (87) WO 2005/041956  
**(54) Farmaceutický prostriedok s obsahom soli alebo hydrátu idazoxánu alebo jedného z jeho polymorfov**

**8 (51) A61K 31/44, A61K 31/185, A61P 9/00, A61P 3/00, C07C 323/00, C07D 213/00, C07C 59/00**

**(11) E 3046**

(96) 03738056.5, 18.6.2003

(97) 1513526, 7.11.2007

(24) 7.11.2007

(31) 0214149

(32) 19.6.2002

(33) GB

(73) SMITHKLINE BEECHAM CORPORATION, Philadelphia, PA, US;

(72) BELL Richard, GlaxoSmithKline, Stevenage, Hertfordshire, GB; BESWICK Paul John, GlaxoSmithKline, Stevenage, Hertfordshire, GB; GOSMINI Romain L. M., Lab.GlaxoSmithKline, Les Ulis, FR; HAMLETT Christopher Charles F., GlaxoSmithKline, Stevenage, Hertfordshire, GB; KING Nigel Paul, GlaxoSmithKline, Harlow, Essex, GB; PATEL Vipulkumar Kantibhai, GlaxoSmithKline, Stevenage, Hertfordshire, GB;

(74) Majlingová Marta, Ing., Bratislava, SK;

(86) PCT/EP2003/006415

(87) WO 2004/000315

**(54) Deriváty fenylalkánovej a fenylxyalkánovej kyseliny ako HPPAR aktivátory**

**8 (51) A61K 31/519, A61K 31/5375, A61K 31/541, A61K 45/00, C07D 475/00, A61P 37/00, A61P 9/00, A61P 25/00, A61P 35/00**

**(11) E 3139**

(96) 04761485.4, 27.8.2004

(97) 1658081, 24.10.2007

(24) 24.10.2007

(31) 651604, 0408955

(32) 29.8.2003, 22.4.2004

(33) US, GB

(73) 4 AZA IP NV, Leuven, BE;

(72) WAER Mark Jozef Albert, Heverlee, BE; HERDEWIJN Piet André Maurits Maria, Rotselaar/-Wezemaal, BE; PFLEIDERER Wolfgang Eugen, Konstanz, DE; MARCHAND Arnaud Didier Marie, Heverlee, BE; DE JONGHE Steven Cesar Alfons, Brussel, BE;

(74) Čechvalová Dagmar, Bratislava, SK;

(86) PCT/BE2004/000124

(87) WO 2005/021003

**(54) Imunosupresívne účinky pteridínových derivátov**

**8 (51) A61K 31/5415, C07D 285/00, A61P 25/00**

**(11) E 3149**

(96) 05292310.9, 2.11.2005

(97) 1655030, 19.12.2007

(24) 19.12.2007

(31) 0411690

(32) 3.11.2004

(33) FR

(73) Les Laboratoires Servier, Courbevoie Cedex, FR;

(72) Desos Patrice, Bois-Colombes, FR; Cordi Alexis, Suresnes, FR; Lestage Pierre, La Celle-St-Cloud, FR;

(74) ROTT, RŮŽIČKA & GUTTMANN, v. o. s., Bratislava, SK;

**(54) Benzotiadiazínové deriváty, spôsob ich prípravy a farmaceutické kompozície s ich obsahom**

**8 (51) A61K 31/565, A61K 31/352, A61P 35/00 (11) E 3073**

(96) 03759076.7, 23.10.2003

(97) 1556058, 12.12.2007

(24) 12.12.2007

(31) 02079414

(32) 23.10.2002

(33) EP

(73) Pantarhei Bioscience B.V., Zeist, NL;

(72) COELINGH BENNINK Herman Jan Tijmen, Driebergen, NL; BUNSCHOTEN Evert Johannes, Heesch, NL;

(74) PATENTSERVIS BRATISLAVA a. s., Bratislava, SK;

(86) PCT/NL2003/000718

(87) WO 2004/037269

**(54) Farmaceutické prostriedky obsahujúce estetrolové deriváty na použitie pri liečení rakoviny**

**8 (51) A61K 31/737, A61P 19/00, A61P 17/00, A61P 41/00**

**(11) E 3160**

(96) 02758008.3, 29.8.2002

(97) 1420801, 31.10.2007

(24) 31.10.2007

(31) 315362 P

(32) 29.8.2001

(33) US

(73) THE UNIVERSITY OF BRITISH COLUMBIA, Vancouver, British Columbia, CA;

(72) JACKSON John K., Vancouver, British Columbia, CA; BURT Helen M., Vancouver, British Columbia, CA;

(74) Bušová Eva, JUDr., Bratislava, SK;

(86) PCT/CA2002/001337

(87) WO 2003/018033

**(54) Použitie fukánov pri liečení adhézií, artritídy a psoriázy**

**8 (51) A61K 36/185, A61P 11/00**

**(11) E 3110**

(96) 04765026.2, 10.9.2004

(97) 1663269, 2.1.2008

(24) 2.1.2008

(31) 10345342

(32) 19.9.2003

(33) DE

(73) Engelhard Arzneimittel GmbH & Co. KG, Niederdorfelden, DE;

(72) RUNKEL Frank, Buseck, DE; SCHNEIDER Wolfgang, Butzbach, DE; SCHMIDT Oliver, Buseck, DE; ENGELHARD Georg Maximilian, Kronberg, DE;

(74) PATENTSERVIS BRATISLAVA a. s., Bratislava, SK;

(86) PCT/EP2004/010093

(87) WO 2005/037299

**(54) Postup prípravy extraktov z listov brečtana, stabilných pri skladovaní, a extrakt vyrobený týmto spôsobom**

**8 (51) A61K 39/108****(11) E 3066**

(96) 04751979.8, 12.5.2004

(97) 1622642, 12.12.2007

(24) 12.12.2007

(31) 470471 P

(32) 14.5.2003

(33) US

(73) Wyeth, Madison, New Jersey, US;

(72) FAN Henry H., Hickory, NC, US; KUMAR Mahesh, Fort Dodge, Iowa, US; LA RAGIONE Roberto Marcello, Hertfordshire, GB; WOODWARD Martin John, Hampshire, GB;

(74) Majlingová Marta, Ing., Bratislava, SK;

(86) PCT/US2004/014835

(87) WO 2004/103402

**(54) Vtáčia vakcína proti *E. coli* na ochranu proti kolibacilóze****8 (51) A61L 2/04, A61L 2/00, A61M 5/00****(11) E 3133**

(96) 03010245.3, 7.5.2003

(97) 1386619, 31.10.2007

(24) 31.10.2007

(31) 10235542

(32) 3.8.2002

(33) DE

(73) Arzneimittel GmbH Apotheker Vetter &amp; Co. Ravensburg, Ravensburg, DE;

(72) Vetter Udo J., Ravensburg, DE; Treuer Friedrich, Ravensburg, DE; Steigenberger Klaus, Wangen, DE;

(74) Hörmannová Zuzana, Ing., Bratislava, SK;

**(54) Spôsob a zariadenie na priebežné meranie, zisťovanie a reguláciu náporového tlaku pri sterilizácii parou****8 (51) A61M 1/36, B01D 15/08****(11) E 3156**

(96) 04761033.2, 13.9.2004

(97) 1663347, 2.1.2008

(24) 2.1.2008

(31) 14442003

(32) 12.9.2003

(33) AT

(73) AFFIRIS Forschungs- und Entwicklungs GmbH, Wien, AT;

(72) MATTNER Frank, Wien, AT; SCHMIDT Walter, Wien, AT;

(74) Hörmannová Zuzana, Ing., Bratislava, SK;

(86) PCT/AT2004/000311

(87) WO 2005/025651

**(54) Zariadenie na aferézu****8 (51) A61M 25/01, A61M 29/02****(11) E 3146**

(96) 02258295.1, 2.12.2002

(97) 1321162, 23.1.2008

(24) 23.1.2008

(31) 2001368039

(32) 3.12.2001

(33) JP

(73) ASAHI INTECC CO., LTD., Nagoya-shi, Aichi-ken, JP;

(72) Kato Tomihisa, c/o Asahi Intecc Co., Ltd., Nagoya-shi, Aichi-ken, JP; Uematsu Kenjiro, c/o Asahi Intecc Co., Ltd., Nagoya-shi, Aichi-ken, JP;

(74) Tomeš Pavol, Ing., Bratislava, SK;

**(54) Lekársky vodiaci kábel****8 (51) A61Q 19/04, A61K 8/72****(11) E 3098**

(96) 04706626.1, 30.1.2004

(97) 1603526, 19.12.2007

(24) 19.12.2007

(31) 10311641

(32) 14.3.2003

(33) DE

(73) Evonik Röhm GmbH, Darmstadt, DE;

(72) SCHOCKE Kai-Olivier, Darmstadt, DE; SEELMANN Peter, Wien, AT; HILD Uwe, Gross-Umstadt, DE; HÄFNER Birgit, Münster, DE; MOLNAR Gerald, Gramatneusiedl, AT; AUER Erich, Gramatneusiedl, AT;

(74) Čechvalová Dagmar, Bratislava, SK;

(86) PCT/EP2004/000842

(87) WO 2004/080435

**(54) Opaľovacie prostriedky****8 (51) A63H 17/00****(11) E 3159**

(96) 05007227.1, 2.4.2005

(97) 1707250, 24.10.2007

(24) 24.10.2007

(73) Franz Schneider GmbH &amp; Co. KG, Neustadt b. Coburg, DE;

(72) Ewringmann Ulrich, Taufkirchen, DE;

(74) Bušová Eva, JUDr., Bratislava, SK;

**(54) Detské hracie vozidlo****8 (51) B01D 63/10, B01D 65/00****(11) E 3108**

(96) 05849819.7, 15.12.2005

(97) 1689516, 28.11.2007

(24) 28.11.2007

(31) 200410306

(32) 22.12.2004

(33) ZA

(73) Dressel Pte Ltd., Singapore, SG;

(72) William Graham, Gordon's Bay, ZA;

(74) ROTT, RŮŽIČKA &amp; GUTTMANN, v. o. s., Bratislava, SK;

(86) PCT/ZA2005/000183

(87) WO 2006/069405

**(54) Separácia pevných častíc z kvapaliny, v ktorej sú dispergované****8 (51) B01F 5/06, B01F 13/00, B05C 17/005, B65D 81/32****(11) E 3087**

(96) 03026474.1, 20.11.2003

(97) 1533021, 19.12.2007

(24) 19.12.2007

(73) Eftec Europe Holding AG, Zug, CH;

(72) Hempel Klaus, Friedersdorf, DE; Munkelt Roland Erich, Beiersdorf, DE;

(74) ROTT, RŮŽIČKA &amp; GUTTMANN, v. o. s., Bratislava, SK;

- (54) **Statické zmiešavacie zariadenie, vynášacie zariadenie a zásobná nádrž s takým zmiešavacím zariadením, použitie takého zmiešavacieho zariadenia ako aj spôsob vynášania**
- 
- 8 (51) B08B 7/00**  
**(11) E 3168**  
 (96) 03759873.7, 11.6.2003  
 (97) 1513626, 28.11.2007  
 (24) 28.11.2007  
 (31) 200200920  
 (32) 17.6.2002  
 (33) DK  
 (73) Maskinfabrikken Fornax A/S, Silkeborg, DK;  
 (72) THOUSTRUP Asbjorn, Rosle, DK;  
 (74) Hörmannová Zuzana, Ing., Bratislava, SK;  
 (86) PCT/DK2003/000382  
 (87) WO 2003/106059  
**(54) Stroj a spôsob na tepelné čistenie a oddeľovanie kovových súčiastok**
- 
- 8 (51) B08B 9/02, C23C 2/36, C23C 18/31, C23G 3/00**  
**(11) E 3130**  
 (96) 03775410.8, 7.11.2003  
 (97) 1575715, 12.12.2007  
 (24) 12.12.2007  
 (31) 20022025  
 (32) 14.11.2002  
 (33) FI  
 (73) Outokumpu Oyj, Espoo, FI;  
 (72) SALMINEN Aleksí, Pori, FI;  
 (74) Hörmannová Zuzana, Ing., Bratislava, SK;  
 (86) PCT/FI2003/000844  
 (87) WO 2004/043620  
**(54) Usporiadanie na ošetrovanie vnútorného povrchu kovovej rúrky**
- 
- 8 (51) B21D 5/00, B21D 11/00**  
**(11) E 3101**  
 (96) 02778130.1, 18.9.2002  
 (97) 1439920, 5.9.2007  
 (24) 5.9.2007  
 (31) 0103229  
 (32) 27.9.2001  
 (33) SE  
 (73) Ortic 3D AB, Borlänge, SE;  
 (72) INGVARSSON Lars, Borlänge, SE;  
 (74) PATENTSERVIS BRATISLAVA a. s., Bratislava, SK;  
 (86) PCT/SE2002/001689  
 (87) WO 2003/041886  
**(54) Spôsob ohýbania kovových strešných platní a zariadenie na ohýbanie**
- 
- 8 (51) B21H 1/00, B21H 3/00, B21H 5/00**  
**(11) E 3042**  
 (96) 05025308.7, 19.11.2005  
 (97) 1661638, 21.11.2007  
 (24) 21.11.2007  
 (31) 102004056921  
 (32) 25.11.2004  
 (33) DE
- 
- (73) Kamax-Werke Rudolf Kellermann GmbH & Co. KG, Osterode am Harz, DE;  
 (72) Hartmann Gunther, Dr., Alsfeld, DE; Sommer Wolfgang, Dipl.-Ing., Gemünden (Wohra), DE; Braun Mario, Dipl.-Ing., Mücke, DE; Becker Matthias, Alsfeld-Billertshausen, DE;  
 (74) Bušová Eva, JUDr., Bratislava, SK;  
**(54) Spôsob a zariadenie na presné valcovanie rotačne symetrických súčastí**
- 
- 8 (51) B22D 11/041, B22D 11/04**  
**(11) E 3106**  
 (96) 03000356.0, 9.1.2003  
 (97) 1332811, 24.10.2007  
 (24) 24.10.2007  
 (31) 10203967  
 (32) 31.1.2002  
 (33) DE  
 (73) KME Germany AG, Osnabrück, DE;  
 (72) Hauri Roland, Wettswil, CH; Eichholz-Boldt Raimund, Osnabrück, DE; Kolbeck Dietmar, Steinfeld, DE; Hugenschütt Gerhard, Belm, DE;  
 (74) Bušová Eva, JUDr., Bratislava, SK;  
**(54) Kokilová rúrka**
- 
- 8 (51) B22D 41/14**  
**(11) E 3165**  
 (96) 05763960.1, 15.7.2005  
 (97) 1789220, 19.12.2007  
 (24) 19.12.2007  
 (31) 04447179  
 (32) 20.7.2004  
 (33) EP  
 (73) VESUVIUS CRUCIBLE COMPANY, Wilmington, DE 19803, US;  
 (72) GUILLO Philippe, PARIS, FR;  
 (74) Bušová Eva, JUDr., Bratislava, SK;  
 (86) PCT/BE2005/000116  
 (87) WO 2006/007672  
**(54) Zátková tyč na privádzanie plynu do roztaveného kovu**
- 
- 8 (51) B23B 51/04**  
**(11) E 3061**  
 (96) 03799449.8, 18.12.2003  
 (97) 1572404, 28.11.2007  
 (24) 28.11.2007  
 (31) 20219754 U  
 (32) 19.12.2002  
 (33) DE  
 (73) Gühring Jörg, Albstadt, DE;  
 (72) KÜNZEL Lothar, Pliezhausen, DE;  
 (74) ROTT, RŮŽIČKA & GUTTMANN, v. o. s., Bratislava, SK;  
 (86) PCT/DE2003/004274  
 (87) WO 2004/056518  
**(54) Vrták na hlboké diery s náhradnými sadami pre rôzne priemery**
-

**8 (51) B23K 9/16****(11) E 3040**

(96) 05015390.7, 15.7.2005

(97) 1625910, 14.11.2007

(24) 14.11.2007

(31) 102004038714

(32) 10.8.2004

(33) DE

(73) Hammelmann Maschinenfabrik GmbH, Oelde, DE;

(72) Helmig Egbert, Dipl.-Ing., Ennigerloh, DE;

(74) Hörmannová Zuzana, Ing., Bratislava, SK;

**(54) Spôsob odstraňovania vtrúsenín v zvare a zariadenie na vykonávanie spôsobu****8 (51) B23Q 1/00, B23B 39/00, B23Q 39/00****(11) E 3070**

(96) 05003824.9, 23.2.2005

(97) 1695791, 5.12.2007

(24) 5.12.2007

(73) Alfing Kessler Sondermaschinen GmbH, Aalen, DE;

(74) Bušová Eva, JUDr., Bratislava, SK;

**(54) Obrábací stroj s niekoľkými rovnobežnými vretenovými usporiadaniami****8 (51) B23Q 1/25, B23Q 7/02****(11) E 3094**

(96) 05717559.8, 4.2.2005

(97) 1725372, 5.12.2007

(24) 5.12.2007

(31) 0401450

(32) 13.2.2004

(33) FR

(73) Coutier Industrie S.A.R.L., Basse Ham, FR;

(72) COUTIER Charles, Cattenom, FR;

(74) PATENTSERVIS BRATISLAVA a. s., Bratislava, SK;

(86) PCT/FR2005/000256

(87) WO 2005/082571

**(54) Otočná podložka na podávanie súčiastok****8 (51) B26D 1/00****(11) E 3102**

(96) 05715604.4, 28.2.2005

(97) 1725380, 19.9.2007

(24) 19.9.2007

(31) 102004013993

(32) 19.3.2004

(33) DE

(73) Breyer GmbH Maschinenfabrik, Singen, DE;

(72) BREYER Walter, Rielasingen/Worblingen, DE;

(74) Mešková Viera, Ing., Bratislava, SK;

(86) PCT/EP2005/002100

(87) WO 2005/095067

**(54) Rezacie zariadenie pre vytlačovacie zariadenie na výrobu vytlačovaných plastových hadíc alebo laminovaných hadíc na tuby****8 (51) B29C 35/04, F16L 41/02, B29D 30/06****(11) E 3104**

(96) 03741282.2, 8.7.2003

(97) 1541313, 7.11.2007

(24) 7.11.2007

(31) 2002199951

(32) 9.7.2002

(33) JP

(73) Ichimaru Giken Co., Ltd., Chikugo-shi, Fukuoka, JP;

(72) ICHIMARU Hironobu, Chikugo-shi, Fukuoka, JP;

(74) PATENTSERVIS BRATISLAVA a. s., Bratislava, SK;

(86) PCT/JP2003/008678

(87) WO 2004/018175

**(54) Potrubný systém v zariadení na vulkanizáciu pneumatík****8 (51) B29C 69/02, B29C 53/00, B29C 43/36****(11) E 3083**

(96) 03025464.3, 6.11.2003

(97) 1419873, 9.1.2008

(24) 9.1.2008

(31) PD20020290

(32) 14.11.2002

(33) IT

(73) Plastek S.r.l., Villadose (RO), IT;

(72) Chiarion Claudio, Gavello (RO), IT;

(74) ROTT, RŮŽIČKA &amp; GUTTMANN, v. o. s., Bratislava, SK;

**(54) Spôsob výroby rotačne symetrických predmetov z polymérnych materiálov****8 (51) B32B 17/06, C03C 27/12, E06B 3/66****(11) E 3088**

(96) 02758035.6, 19.9.2002

(97) 1432570, 19.12.2007

(24) 19.12.2007

(31) 18312001

(32) 4.10.2001

(33) CH

(73) Vetrotech Saint-Gobain (International) AG, Bern 22, CH;

(72) LINDBERG Anders, Emmaboda, SE; LINDQVIST Jan-Olof, Emmaboda, SE;

(74) Bachratá Magdaléna, Mgr., Bratislava, SK;

(86) PCT/CH2002/000515

(87) WO 2003/031173

**(54) Spôsob a zariadenie na vyplnenie dutého priestoru medzi dvoma sklenenými tabuľami protipožiarneho vrstveného bezpečnostného skla****8 (51) B41J 2/175****(11) E 3180**

(96) 05015450.9, 5.9.2003

(97) 1602491, 26.12.2007

(24) 26.12.2007

(31) 2002341826, 2003076890, 2003076891, 2003128049, 2003204804, 649806

(32) 26.11.2002, 20.3.2003, 20.3.2003, 6.5.2003, 31.7.2003, 26.8.2003

(33) JP, JP, JP, JP, JP, US

(73) Seiko Epson Corporation, Shinjuku-ku, Tokyo, JP;

(72) Hashii Kazuhiro, c/o Seiko Epson Corporation, Suwa-shi, Nagano, JP; Shinada Satoshi, c/o Seiko Epson Corporation, Suwa-shi, Nagano, JP; Sakai Yasuto, c/o Seiko Epson Corporation, Suwa-shi, Nagano, JP; Harada Kazumasa, c/o Seiko Epson Corporation, Suwa-shi, Nagano, JP; Aoki Kazuaki, c/o Seiko Epson Corporation, Suwa-shi, Nagano, JP;

(74) PATENTSERVIS BRATISLAVA a. s., Bratislava, SK;

**(54) Atramentová tlačiarenská kazeta**

**8 (51) B42D 15/10****(11) E 3155**

(96) 04766645.8, 31.8.2004

(97) 1663667, 17.10.2007

(24) 17.10.2007

(31) 10342946

(32) 17.9.2003

(33) DE

(73) Bundesdruckerei GmbH, Berlin, DE;

(72) SENGE Carsten, Kiel, DE;

(74) Hörmannová Zuzana, Ing., Bratislava, SK;

(86) PCT/EP2004/051962

(87) WO 2005/028209

**(54) Vložkový list pre identifikačný dokument v knižnom vyhotovení, identifikačný dokument v knižnom vyhotovení a spôsob vytvorenia identifikačného dokumentu v knižnom vyhotovení****8 (51) B60D 1/00****(11) E 3113**

(96) 04023428.8, 1.10.2004

(97) 1586469, 12.12.2007

(24) 12.12.2007

(31) 202004006228 U

(32) 16.4.2004

(33) DE

(73) Sauermann Hans, Freinhausen, DE;

(72) Sauermann Hans, Freinhausen, DE;

(74) Mešková Viera, Ing., Bratislava, SK;

**(54) Ťažné zariadenie pre vozidlo****8 (51) B60N 2/16, B62D 1/18****(11) E 3111**

(96) 03396039.4, 5.5.2003

(97) 1361104, 14.3.2007

(24) 14.3.2007

(31) 20020861

(32) 7.5.2002

(33) FI

(73) Patria Vehicles Oy, Hämeenlinna, FI;

(72) Taalikka Reijo, Vantaa, FI;

(74) PATENTSERVIS BRATISLAVA a. s., Bratislava, SK;

**(54) Mechanizmus sedadla a volantu s veľkou pri-spôsobivosťou, najmä obrneného vozidla****8 (51) B60P 1/64, B62D 21/14****(11) E 3034**

(96) 04010747.6, 6.5.2004

(97) 1486375, 14.11.2007

(24) 14.11.2007

(31) 10327075

(32) 13.6.2003

(33) DE

(73) Schmitz Gotha Fahrzeugwerke GmbH, Gotha, DE;

(72) Koch Josef, Ulm, DE;

(74) Čechvalová Dagmar, Bratislava, SK;

**(54) Kontajnerový podvozok s nastaviteľnou dĺžkou****8 (51) B60P 7/06****(11) E 3033**

(96) 02021414.4, 25.9.2002

(97) 1300284, 24.10.2007

(24) 24.10.2007

(31) 10148728

(32) 2.10.2001

(33) DE

(73) Schmitz Gotha Fahrzeugwerke GmbH, Gotha, DE;

(72) Schmidt Hartmut, Seebergen, DE; Koch Josef, Ulm, DE;

(74) Čechvalová Dagmar, Bratislava, SK;

**(54) Usporiadanie závorý na držanie kontajnera****8 (51) B60Q 1/04****(11) E 3050**

(96) 04291793.0, 13.7.2004

(97) 1500553, 14.11.2007

(24) 14.11.2007

(31) 0309093

(32) 24.7.2003

(33) FR

(73) VALEO VISION, Bobigny Cédex, FR;

(72) Leleve Joël, Epinay sur Seine, FR;

(74) Hörmannová Zuzana, Ing., Bratislava, SK;

**(54) Pevný svetlomet na svietenie do zákruty pre motorové vozidlo****8 (51) B60R 21/20****(11) E 3172**

(96) 06704574.0, 30.1.2006

(97) 1750978, 23.1.2008

(24) 23.1.2008

(31) 05008603

(32) 20.4.2005

(33) EP

(73) Eissmann Automotive Deutschland GmbH, Bad Urach, DE;

(72) Kaulbersch Nicole, Leinfelden, DE;

(74) Mešková Viera, Ing., Bratislava, SK;

(86) PCT/EP2006/000782

(87) WO 2006/111212

**(54) Poťah ako zakrytie pre airbag a spôsob jeho výroby****8 (51) B60R 25/02****(11) E 3153**

(96) 05726173.7, 14.3.2005

(97) 1740422, 28.11.2007

(24) 28.11.2007

(31) 23004, 90604

(32) 15.3.2004, 13.10.2004

(33) YU, YU

(73) Liebre Enterprises Limited, Limassol, CY;

(72) Rajacic Zdravko, Beograd, YU;

(74) Hörmannová Zuzana, Ing., Bratislava, SK;

(86) PCT/YU2005/000005

(87) WO 2005/087557

**(54) Valcový zámok s kódovým kľúčom na zablokovanie hriadeľa volantu a ochranu motorového vozidla pred odcudzením**

**8 (51) B61D 3/00, B61D 45/00****(11) E 3039**

- (96) 06370012.4, 6.4.2006  
(97) 1712444, 7.11.2007  
(24) 7.11.2007  
(31) 0503743, 0505882  
(32) 14.4.2005, 9.6.2005  
(33) FR, FR  
(73) ARBEL FAUVET RAIL S.A., Douai, FR;  
(72) Ven Jean Michel, Lille, FR;  
(74) Mešková Viera, Ing., Bratislava, SK;

**(54) Snímateľná gondola určená na nakladanie návesu, vagón vybavený gondolou a spôsob nakladania návesu****8 (51) B61F 5/02, B61L 3/00****(11) E 3078**

- (96) 02292465.8, 7.10.2002  
(97) 1306282, 5.12.2007  
(24) 5.12.2007  
(31) 0113661  
(32) 23.10.2001  
(33) FR  
(73) Alstom, Levallois-Perret, FR;  
(72) Auge de Fleury Bernard, Noisy Le Grand, FR;  
Feraud-Beaumont Stéphane, Viry Chatillon, FR;  
(74) Tomeš Pavol, Ing., Bratislava, SK;

**(54) Spôsob bezpečnostnej kontroly naklápania železničného vozidla****8 (51) B61L 1/00****(11) E 3140**

- (96) 05742655.3, 13.5.2005  
(97) 1750987, 26.12.2007  
(24) 26.12.2007  
(31) TO20040325  
(32) 14.5.2004  
(33) IT  
(73) Ansaldo Segnalamento Ferroviario S.p.A., Tito, IT;  
(72) FIZ Maurizio, Genova, IT; CUROTTO Mauro, Cogorno, IT;  
(74) Guniš Jaroslav, Mgr., Bratislava, SK;  
(86) PCT/EP2005/052206  
(87) WO 2005/113314  
(54) Zariadenie na bezpečný prenos dát do železničných návěstidiel

**8 (51) B61L 5/00****(11) E 3122**

- (96) 05090200.6, 1.7.2005  
(97) 1623903, 12.12.2007  
(24) 12.12.2007  
(31) 102004038304  
(32) 4.8.2004  
(33) DE  
(73) SIEMENS AKTIENGESELLSCHAFT, München, DE;  
(72) Bender Bernd, Berlin, DE; Klett Jan, Berlin, DE; Robbe Rolf, Berlin, DE; Sattler Uwe, Braunschweig, DE;  
(74) Bušová Eva, JUDr., Bratislava, SK;  
(54) Zámkový systém pre výhybky

**8 (51) B62D 65/00****(11) E 3092**

- (96) 05717669.5, 17.1.2005  
(97) 1711394, 16.1.2008  
(24) 16.1.2008  
(31) 0401081  
(32) 5.2.2004  
(33) FR  
(73) Peugeot Citroën Automobiles S.A., Vélizy Villacoublay, FR;  
(72) HERMETZ Fabrice, PARIS, FR; GOURLIN Jean-Marie, HARDRICOURT, FR;  
(74) Čechvalová Dagmar, Bratislava, SK;  
(86) PCT/FR2005/050024  
(87) WO 2005/077739

**(54) Zariadenie na transport a umiestňovanie komplexu karosérie automobilového vozidla****8 (51) B62K 5/00, B62D 9/00****(11) E 3118**

- (96) 04804174.3, 20.12.2004  
(97) 1694555, 12.12.2007  
(24) 12.12.2007  
(31) MI20032532, MI20042341  
(32) 19.12.2003, 6.12.2004  
(33) IT, IT  
(73) PIAGGIO & C. S.p.A., Pontedera (Pisa), IT;  
(72) MARCACCI Maurizio, Livorno, IT;  
(74) Bušová Eva, JUDr., Bratislava, SK;  
(86) PCT/EP2004/014578  
(87) WO 2005/058680

**(54) Štvorkolesové vozidlo****8 (51) B62M 7/00, B62K 11/00****(11) E 3107**

- (96) 04076966.3, 7.7.2004  
(97) 1495957, 28.11.2007  
(24) 28.11.2007  
(31) mi20031400  
(32) 9.7.2003  
(33) IT  
(73) PIAGGIO & C. S.p.A., Pontedera (Pisa), IT;  
(72) Bagnoli Alessandro, Perignano Di Lari (Pisa), IT;  
(74) Bušová Eva, JUDr., Bratislava, SK;  
(54) Spojovací systém medzi rámom a motorovou skupinou pri motorovom vozidle

**8 (51) B65D 51/24, B65D 83/00, A46B 11/00****(11) E 3067**

- (96) 05003295.2, 16.2.2005  
(97) 1571101, 28.11.2007  
(24) 28.11.2007  
(31) 202004002417 U  
(32) 17.2.2004  
(33) DE  
(73) Gustav Pfohl GmbH, Landshut-Altdorf, DE;  
(72) Stelke Klaus Dieter, Landshut-Altdorf, DE;  
(74) PATENTSERVIS BRATISLAVA a. s., Bratislava, SK;  
(54) Zariadenie na vytvorenie zásoby a odber tekutých médií, najmä lepidla

**8 (51) B65G 49/00****(11) E 3167**

(96) 02783053.8, 31.10.2002

(97) 1440024, 19.12.2007

(24) 19.12.2007

(31) 10153992

(32) 2.11.2001

(33) DE

(73) Dürr Systems GmbH, Stuttgart, DE;

(72) Kisi Hidayet, Heilbronn, DE;

(74) Bušová Eva, JUDr., Bratislava, SK;

(86) PCT/EP2002/012156

(87) WO 2003/037762

**(54) Zariadenie a spôsob povrchového spracovania predmetov****8 (51) B66B 31/00****(11) E 3116**

(96) 04024714.0, 16.10.2004

(97) 1528029, 12.12.2007

(24) 12.12.2007

(31) 03405779

(32) 30.10.2003

(33) EP

(73) INVENTIO AG, Hergiswil, CH;

(72) Schulz Robert, Wien, AT;

(74) Bušová Eva, JUDr., Bratislava, SK;

**(54) Čistiaca jednotka na čistenie dopravného zariadenia, dopravné zariadenie s čistiacou jednotkou a spôsob na uskutočňovanie čistiacej sekvencie na čistenie dopravného zariadenia****8 (51) C04B 28/00****(11) E 3129**

(96) 04711661.1, 17.2.2004

(97) 1622847, 14.11.2007

(24) 14.11.2007

(31) 0311071

(32) 14.5.2003

(33) GB

(73) Burnside 117 Limited, Burnside Chambers, Kilmacolm, GB;

(72) CAMPBELL Sean J., Oxshott, GB;

(74) ROTT, RŮŽIČKA &amp; GUTTMANN, v. o. s., Bratislava, SK;

(86) PCT/GB2004/000628

(87) WO 2004/101464

**(54) Poter obsahujúci recyklovaný sklenený odpad****8 (51) C04B 28/00, C04B 7/00****(11) E 3119**

(96) 04075379.0, 5.2.2004

(97) 1561736, 19.12.2007

(24) 19.12.2007

(73) Optos Optimale Oszillationstechnik GmbH, Warburg, DE;

(72) Ahmet Sadikovic, Paderborn, DE;

(74) PATENTSERVIS BRATISLAVA a. s., Bratislava, SK;

**(54) Spôsob prípravy stavebného materiálu****8 (51) C07C 5/00, B01J 23/44****(11) E 3036**

(96) 04723597.3, 26.3.2004

(97) 1611072, 21.11.2007

(24) 21.11.2007

(31) 2003018888, 2003018890, 2003018891, 2003019039

(32) 26.3.2003, 26.3.2003, 26.3.2003, 27.3.2003

(33) KR, KR, KR, KR

(73) BASF SE, Ludwigshafen, DE;

(72) MOON Sang H., Seocho-gu, Seoul, KR; KIM Woo Jae, Gangnam-gu, Seoul, KR; KANG Jung Hwa, Jongno-gu, Seoul, KR; AHN In Young, Jung-gu, Seoul, KR;

(74) Žovicová Viera, Mgr., Bratislava, SK;

(86) PCT/EP2004/003263

(87) WO 2004/085353

**(54) Katalyzátor na báze paládia na selektívnu hydrogenáciu acetylénu****8 (51) C07C 29/00****(11) E 3120**

(96) 04102527.1, 4.6.2004

(97) 1484300, 12.3.2008

(24) 12.3.2008

(31) 476564 P

(32) 6.6.2003

(33) US

(73) SHELL INTERNATIONALE RESEARCH MAAT-SCHAPPIJ B.V., The Hague, NL;

(72) Powell Joseph Broun, Houston, Texas, US; Van Kruchten Eugene Marie Godfried Andre, Amsterdam, NL;

(74) Žovicová Viera, Mgr., Bratislava, SK;

**(54) Spôsob výroby alkylénglykolu za prítomnosti homogénneho katalyzátora****8 (51) C07C 215/00, C07D 295/00, C07D 209/00, C07D 333/00, C07D 307/00, A61K 31/133, A61P 25/00****(11) E 3150**

(96) 02764691.8, 15.7.2002

(97) 1406859, 2.1.2008

(24) 2.1.2008

(31) 10135637, 10135635

(32) 17.7.2001, 17.7.2001

(33) DE, DE

(73) Grüenthal GmbH, Aachen, DE;

(72) SUNDERMANN Bernd, Aachen, DE; HENNIES Hagen-Heinrich, Simmerath, DE; KÖGEL Babette-Yvonne, Langerwehe, DE; WNENDT Stephan, Aachen, DE;

(74) Hörmannová Zuzana, Ing., Bratislava, SK;

(86) PCT/EP2002/007849

(87) WO 2003/008371

**(54) Substituované deriváty 4-aminocyklohexanolu****8 (51) C07C 317/00, C07D 213/00, C07D 233/00, C07D 211/00, C07D 295/00, A61K 31/095, A61P 25/00****(11) E 3052**

(96) 02758542.1, 16.8.2002

(97) 1421062, 21.11.2007

(24) 21.11.2007

(31) 0120347, PCT/GB01/03741

(32) 21.8.2001, 21.8.2001

(33) GB, WO



- (73) Merck Sharp & Dohme Limited, Hoddesdon, Hertfordshire, GB;
- (72) CHURCHER Ian, Harlow, Essex, GB; DINNELL Kevin, Harlow, Essex, GB; HARRISON Timothy, Harlow, Essex, GB; KERRAD Sonia, Harlow, Essex, GB; NADIN Alan John, Harlow, Essex, GB; OAKLEY Paul Joseph, Harlow, Essex, GB; SHAW Duncan Edward, Harlow, Essex, GB; TEALL Martin Richard, Harlow, Essex, GB; WILLIAMS Brian John, Harlow, Essex, GB; WILLIAMS Susannah, Harlow, Essex, GB;
- (74) Majlingová Marta, Ing., Bratislava, SK;
- (86) PCT/GB2002/003806
- (87) WO 2003/018543
- (54) Nové cyklohexylsulfóny**
- 
- 8 (51) C07D 213/00, C07D 405/00, A61K 31/4427, A61K 31/44, A61P 25/00, A61P 29/00**
- (11) E 3058**
- (96) 03815065.2, 19.12.2003
- (97) 1572653, 21.11.2007
- (24) 21.11.2007
- (31) 10261091
- (32) 20.12.2002
- (33) DE
- (73) Grünenthal GmbH, Aachen, DE;
- (72) BLOMS-FUNKE Petra, Würselen, DE; PÜTZ Claudia, Düren, DE; GRAUDUMS Ivars, Stolberg, DE; KLESS Achim, Aachen, DE; GRIEBEL Carsten, Aachen, DE; HENNIES Hagen-Heinrich, Simmerath, DE; KAULARTZ Dagmar, Stolberg, DE; REINARDY Sabine, Würselen, DE; SAUNDERS Derek, Aachen, DE; SCHIENE Klaus, Düsseldorf, DE; ENGLBERGER Werner, Stolberg, DE; ZIMMER Oswald, Würselen, DE;
- (74) Hörmannová Zuzana, Ing., Bratislava, SK;
- (86) PCT/EP2003/014653
- (87) WO 2004/063161
- (54) Nasýtené a nenasýtené heteroarýlcykloalkylmetylamíny ako antidepresíva**
- 
- 8 (51) C07D 213/00, C07D 417/00**
- (11) E 3109**
- (96) 04731028.9, 4.5.2004
- (97) 1623977, 7.11.2007
- (24) 7.11.2007
- (31) 200301075
- (32) 9.5.2003
- (33) ES
- (73) Medichem, S.A., Sant Joan Despi, Barcelona, ES;
- (72) DURAN LOPEZ Ernesto, Sant Joan Despi, Barcelona, ES;
- (74) Čechvalová Dagmar, Bratislava, SK;
- (86) PCT/ES2004/070031
- (87) WO 2004/099147
- (54) Medziprodukt na prípravu pioglitazónu**
- 
- 8 (51) C07D 213/00, A61K 31/44, A61P 35/00**
- (11) E 3169**
- (96) 04786091.1, 22.7.2004
- (97) 1663978, 28.11.2007
- (24) 28.11.2007
- (31) 489102 P, 540326 P
- (32) 23.7.2003, 2.2.2004
- (33) US, US
- (73) Bayer Pharmaceuticals Corporation, West Haven, CT, US;
- (72) Dumas Jacques, Bethany, CT, US; Boyer Stephen, Hilden, DE; RIEDL Bernd, Wuppertal, DE; Wilhelm Scott, Orange, CT, US;
- (74) Hörmannová Zuzana, Ing., Bratislava, SK;
- (86) PCT/US2004/023500
- (87) WO 2005/009961
- (54) Fluórom substituovaná omega-karboxyaryldifenylmočovina na liečenie a prevenciu chorôb a chorobných stavov**
- 
- 8 (51) C07D 241/00, A61K 31/4965, A61P 7/00**
- (11) E 3161**
- (96) 03711105.1, 19.2.2003
- (97) 1485359, 5.12.2007
- (24) 5.12.2007
- (31) 76551
- (32) 19.2.2002
- (33) US
- (73) Parion Sciences, Inc., Durham, NC, US;
- (72) Johnson Michael R., Chapel Hills, NC, US;
- (74) ROTT, RŮŽIČKA & GUTTMANN, v. o. s., Bratislava, SK;
- (86) PCT/US2003/004823
- (87) WO 2003/070184
- (54) Blokátory sodíkového kanála**
- 
- 8 (51) C07D 295/00, C07D 311/00, C07D 317/00, C07D 307/00, C07D 495/00**
- (11) E 3147**
- (96) 04816424.8, 17.12.2004
- (97) 1701946, 19.12.2007
- (24) 19.12.2007
- (31) 0315248
- (32) 23.12.2003
- (33) FR
- (73) Sanofi-Aventis, Paris, FR;
- (72) ABOUABDELLAH Ahmed, Vigneux-Sur-Seine, FR; ALMARIO GARCIA Antonio, Chatenay Malabry, FR; HOORNAERT Christian, Antony, FR; LI Adrien Tak, Fontenay aux Roses, FR;
- (74) Čechvalová Dagmar, Bratislava, SK;
- (86) PCT/FR2004/003289
- (87) WO 2005/070910
- (54) Deriváty 1-piperazín- a 1-homopiperazínkarboxylátov, spôsob ich prípravy a ich použitie ako inhibítory enzýmu FAAH**
- 
- 8 (51) C07D 295/00, A61K 31/496, C07D 261/00, C07D 209/00, A61K 31/495, C07D 231/00, C07D 239/00, A61K 31/506, C07D 277/00, A61P 29/00, A61P 25/00, A61P 35/00, A61P 37/00, A61P 31/00, A61P 33/00**
- (11) E 3059**
- (96) 05732897.3, 25.2.2005
- (97) 1720848, 5.12.2007
- (24) 5.12.2007
- (31) 0401953
- (32) 26.2.2004
- (33) FR
- (73) Sanofi-Aventis, Paris, FR;

- (72) Abouabdellah Ahmed, Thiais, FR; Almaria Garcia Antonio, Chatenay Malabry, FR; Hoornaert Christian, Antony, FR; LI Adrien Tak, Fontenay aux Roses, FR;
- (74) Čechvalová Dagmar, Bratislava, SK;
- (86) PCT/FR2005/000450
- (87) WO 2005/090322
- (54) Deriváty alkylpiperazín- a alkylhomopiperazínkarboxylátov, ich príprava a ich použitie ako inhibítorov enzýmu FAAH**
- 
- 8 (51) C07D 305/00, C07D 405/00, C07D 493/00, A61K 31/335, A61P 35/00**
- (11) E 3138**
- (96) 04789167.6, 27.9.2004
- (97) 1664033, 7.11.2007
- (24) 7.11.2007
- (31) 506680 P
- (32) 25.9.2003
- (33) US
- (73) Tapestry Pharmaceuticals, Inc., Boulder, CO, US;
- (72) MCCHESENEY James D., Boulder, CO, US; FER-RARA James, Boulder, CO, US; ZYGMUT Jan, Longmont, CO, US;
- (74) PATENTSERVIS BRATISLAVA a. s., Bratislava, SK;
- (86) PCT/US2004/031816
- (87) WO 2005/030150
- (54) Analógy 9,10,-alfa, alfa-OH taxanu a spôsob ich prípravy**
- 
- 8 (51) C07D 311/00**
- (11) E 3158**
- (96) 05762093.2, 12.7.2005
- (97) 1771433, 12.3.2008
- (24) 12.3.2008
- (31) 102004034683
- (32) 17.7.2004
- (33) DE
- (73) Boehringer Ingelheim Pharma GmbH & Co. KG, Ingelheim, DE;
- (72) Sobotta Rainer, Ingelheim, DE; Ignatow Hans-Peter, Ingelheim, DE;
- (74) Čechvalová Dagmar, Bratislava, SK;
- (86) PCT/EP2005/007534
- (87) WO 2006/008030
- (54) Spôsob izolácie  $\alpha$ -mangostínu**
- 
- 8 (51) C07D 313/00, C07D 211/00, C07D 215/00, C07D 295/00, C07D 243/00, C07D 311/00, C07D 405/00, C07D 319/00, A61K 31/496, A61K 31/4523, A61K 31/5375, A61K 31/551, A61K 31/4465, A61P 25/00, C07D 213/00, C07D 249/00**
- (11) E 3097**
- (96) 06290575.7, 7.4.2006
- (97) 1710240, 5.12.2007
- (24) 5.12.2007
- (31) 0503512
- (32) 8.4.2005
- (33) FR
- (73) Les Laboratoires Servier, Courbevoie Cedex, FR;
- (72) Peglion Jean-Louis, Le Vesinet, FR; Dessinges Aimée, Rueil-Malmaison, FR; Goument Bertrand, Viroflay, FR; Millan Mark, Le Pecq, FR; Manoury La Cour Clotilde, Paris, FR;
- (74) ROTT, RŮŽIČKA & GUTTMANN, v. o. s., Bratislava, SK;
- (54) Deriváty piperazínu a ich použitie ako inhibítorov resorpcie serotonínu alebo ako antagonistov neurokinínu**
- 
- 8 (51) C07D 333/00, A61K 31/38**
- (11) E 3081**
- (96) 05793945.6, 21.10.2005
- (97) 1758879, 12.12.2007
- (24) 12.12.2007
- (31) 20041072
- (32) 26.10.2004
- (33) CZ
- (73) Zentiva, a.s., Praha, CZ;
- (72) Ridvan Ludek, Praha, CZ; Hruby Petr, Praha, CZ; Placek Lukas, Bruntál, CZ; Kuchar Miroslav, Praha, CZ;
- (74) ROTT, RŮŽIČKA & GUTTMANN, v. o. s., Bratislava, SK;
- (86) PCT/CZ2005/000079
- (87) WO 2006/045255
- (54) Spôsob výroby hydrochloridu (S)-N-metyl-3-(1-naftyloxy)-3-(2-tienyl)propylamínu (duloxetínu)**
- 
- 8 (51) C07D 405/00, A61K 31/44, A61P 7/00, A61P 9/00, A61P 35/00, A61P 43/00**
- (11) E 3141**
- (96) 03718393.6, 14.4.2003
- (97) 1495018, 14.11.2007
- (24) 14.11.2007
- (31) 373072 P
- (32) 16.4.2002
- (33) US
- (73) Schering Corporation, Kenilworth, New Jersey, US;
- (72) CHACKALAMANNIL Samuel, Califon, NJ, US; CLASBY Martin C., Plainsboro, NJ, US; GREENLEE William J., Teaneck, NJ, US; WANG Yuguang, North Brunswick, NJ, US; XIA Yan, Edison, NJ, US; VELTRI Enrico P., Princeton, NJ, US; CHELLIAH Mariappan, Edison, NJ, US; WU Wenxue, Princeton Junction, NJ, US;
- (74) Majlingová Marta, Ing., Bratislava, SK;
- (86) PCT/US2003/011510
- (87) WO 2003/089428
- (54) Tricyklické antagonisty trombínového receptora**
- 
- 8 (51) C07D 409/00**
- (11) E 3062**
- (96) 03789150.4, 4.12.2003
- (97) 1567519, 19.9.2007
- (24) 19.9.2007
- (31) 0228533
- (32) 6.12.2002
- (33) GB
- (73) GLAXO GROUP LIMITED, Greenford, Middlesex, GB;
- (72) DELL'ORCO Philip C, GlaxoSmithKline, King of Prussia, PA, US; KELLY Henry Anderson, GlaxoSmithKline, Stevenage, Hertfordshire, GB; SHAH Gita Punjabha, GlaxoSmithKline, Stevenage, Hertfordshire, GB; WATSON Nigel Stephen, GlaxoSmithKline, Stevenage, Hertfordshire, GB; YOUNG Robert John, GlaxoSmithKline, Stevenage, Hertfordshire, GB;

- (74) Bušová Eva, JUDr., Bratislava, SK;  
 (86) PCT/EP2003/013800  
 (87) WO 2004/052878  
**(54) Kryštalické deriváty 2-(5-chlorthien-2-yl)-N-((3S)-1-((1S)-1-methyl-2-morfolín-4-yl)-2-oxoethyl)-2-oxopyrrolidín-3-yl)ethansulfonamidu**

**8 (51) C07D 417/00, C07K 5/00, A61P 31/00**

- (11) E 3038**  
 (96) 04733750.6, 19.5.2004  
 (97) 1654261, 14.11.2007  
 (24) 14.11.2007  
 (31) 472709 P  
 (32) 21.5.2003  
 (33) US  
 (73) Boehringer Ingelheim International GmbH, Ingelheim, DE;  
 (72) LLINAS-BRUNET Montse, Laval, Quebec CA; BAILEY Murray D., Laval, Quebec, CA; BHARDWAJ Punit, Laval, Quebec, CA; BORDELEAU Josée, Laval, Quebec, CA; FORGIONE Pasquale, Laval, Québec, CA; GHIRO Elise, Laval, Québec, CA; GORYS Vida, Laval, Québec, CA; GOU-DREAU Nathalie, Laval, Québec, CA; GOULET Sylvie, Laval, Québec, CA; HALMOS Teddy, Laval, Québec, CA; RANCOURT Jean, Laval, Québec, CA;  
 (74) Čechvalová Dagmar, Bratislava, SK;  
 (86) PCT/CA2004/000750  
 (87) WO 2004/103996  
**(54) Zlúčeniny ako inhibítory hepatitídy C**

**8 (51) C07D 453/00**

- (11) E 3055**  
 (96) 05702373.1, 26.1.2005  
 (97) 1713801, 12.12.2007  
 (24) 12.12.2007  
 (31) 541323 P  
 (32) 2.2.2004  
 (33) US  
 (73) Pfizer Products Incorporated, Groton, CT, US;  
 (72) BASFORD Patricia Ann, Pfizer Global R&D, Sandwich, Kent, GB; POST Ronald James, Pfizer Global R&D, Groton, CT, US; SMITH Julian Duncan, Pfizer Global R&D, Sandwich, Kent, GB; TABER Geraldine Patricia, Pfizer Global R&D, Groton, CT, US;  
 (74) Tomeš Pavol, Ing., Bratislava, SK;  
 (86) PCT/IB2005/000221  
 (87) WO 2005/075473  
**(54) Spôsob prípravy 1-(2S,3S)-2-benzhydryl-N-(5-terc.-butyl-2-metoxibenzyl)chinuklidín-3-amínu**

**8 (51) C07D 471/00, C07D 491/00, A61K 31/4738, A61P 15/00**

- (11) E 3044**  
 (96) 03761110.0, 17.6.2003  
 (97) 1534707, 21.11.2007  
 (24) 21.11.2007  
 (31) 389904 P  
 (32) 19.6.2002  
 (33) US  
 (73) Janssen Pharmaceutica NV, Beerse, BE;

- (72) Jiang Weiqin, Johnson & Johnson Ph. Res. & Dev., Raritan, NJ, US; Sui Zhuhua, Johnson & Johnson Ph. Res. & Dev., Raritan, NJ, US;  
 (74) Bušová Eva, JUDr., Bratislava, SK;  
 (86) PCT/US2003/019262  
 (87) WO 2004/000842  
**(54) Substituované deriváty 2,4-dihydropyról[3,4-b]chinolín-9-ónu užitočné ako inhibítory fosfodiesterázy**

**8 (51) C07D 471/00, C07D 513/00, C07D 498/00, A61K 31/4353, A61P 11/00, A61P 37/00, A61P 19/00**

- (11) E 3096**  
 (96) 04731525.4, 6.5.2004  
 (97) 1625126, 16.1.2008  
 (24) 16.1.2008  
 (31) 0301373  
 (32) 9.5.2003  
 (33) SE  
 (73) AstraZeneca AB, Södertälje, SE;  
 (72) Hemmerling Martin, Lund, SE; Klingstedt Tomas, Lund, SE;  
 (74) Čechvalová Dagmar, Bratislava, SK;  
 (86) PCT/SE2004/000694  
 (87) WO 2004/099204  
**(54) Imidazo a tiazolopyridín ako inhibítory JAK3-kinázy**

**8 (51) C07D 487/00**

- (11) E 3049**  
 (96) 03786158.0, 23.12.2003  
 (97) 1578750, 21.11.2007  
 (24) 21.11.2007  
 (31) 0229742  
 (32) 23.12.2002  
 (33) GB  
 (73) Destiny Pharma Limited, Falmer, Brighton, GB; Solvias AG, Basel, CH;  
 (72) Brundish Derek, West Sussex, GB; Feng Xiangdong, Qingdao, CN; Love William, West Sussex, GB; Rhys-Williams William, West Sussex, GB; Pugin Benoit, Muenchenstein, CH;  
 (74) Hörmannová Zuzana, Ing., Bratislava, SK;  
 (86) PCT/GB2003/005649  
 (87) WO 2004/056828  
**(54) Kationové porfyrínové deriváty používané ako antibakteriálne činidlá**

**8 (51) C07D 495/00, A61K 31/551**

- (11) E 3075**  
 (96) 05759149.7, 7.7.2005  
 (97) 1773841, 5.12.2007  
 (24) 5.12.2007  
 (31) 200401850  
 (32) 27.7.2004  
 (33) ES  
 (73) INKE, S.A., Castellbisbal, ES;  
 (72) DALMASES BARJOAN Pere, SANT FELIU DE LLOBREGAT, ES; BESSA BELLMUNT Jordi, Barcelona, ES;  
 (74) Bušová Eva, JUDr., Bratislava, SK;  
 (86) PCT/IB2005/002209  
 (87) WO 2006/013435  
**(54) Zmesový solvát olanzapínu, postup jeho prípravy a postup prípravy olanzapínu Formy I**

**8 (51) C07F 9/00, A61K 31/662, A61P 19/00**  
**(11) E 3082**  
 (96) 05706666.4, 28.2.2005  
 (97) 1723157, 28.11.2007  
 (24) 28.11.2007  
 (31) 20040292, 20040798, 20040880  
 (32) 26.2.2004, 8.7.2004, 12.8.2004  
 (33) CZ, CZ, CZ  
 (73) Zentiva, a.s., Praha, CZ;  
 (72) Richter Jindřich, Pardubice, CZ; Jirman Josef, Praha, CZ; Petříčková Hana, Praha, CZ;  
 (74) ROTT, RŮŽIČKA & GUTTMANN, v. o. s., Bratislava, SK;  
 (86) PCT/CZ2005/000024  
 (87) WO 2005/082915  
**(54) Amorfne formy risedronátu monosodného**

**8 (51) C07H 19/00**  
**(11) E 3154**  
 (96) 05701948.1, 19.1.2005  
 (97) 1709057, 19.12.2007  
 (24) 19.12.2007  
 (31) 0401292  
 (32) 21.1.2004  
 (33) GB  
 (73) Cambridge Biotechnology Ltd, Cambridge, GB;  
 (72) OUZMAN Jacqueline Valerie Anne, Cambridge, GB;  
 (74) Žovicová Viera, Mgr., Bratislava, SK;  
 (86) PCT/GB2005/000183  
 (87) WO 2005/070947  
**(54) Syntéza spongozínu**

**8 (51) C07H 19/00**  
**(11) E 3181**  
 (96) 04744169.6, 29.7.2004  
 (97) 1654270, 26.12.2007  
 (24) 26.12.2007  
 (31) MI20031610  
 (32) 5.8.2003  
 (33) IT  
 (73) Archimica S.r.l., Milano, IT;  
 (72) BERTOLINI Giorgio, Sesto San Giovanni, IT; DELEO Maurizio, Milano, IT; VELATI Maurizio, Mezzana Rabattone, IT; FRIGERIO Marco, Milan-o, IT; CASTOLDI Patrizia, Lainate, IT;  
 (74) Majlingová Marta, Ing., Bratislava, SK;  
 (86) PCT/IB2004/002520  
 (87) WO 2005/012325  
**(54) Spôsob prípravy 2',3'-didehydro-2',3'-dideoxynukleozidov a 2',3'-dideoxynukleozidov**

**8 (51) C07J 43/00, C07J 53/00, A61K 31/58, A61P 15/00**  
**(11) E 3142**  
 (96) 05733590.3, 18.3.2005  
 (97) 1735330, 28.11.2007  
 (24) 28.11.2007  
 (31) 556210 P, 04101241  
 (32) 25.3.2004, 25.3.2004  
 (33) US, EP  
 (73) N.V. Organon, Oss, NL;  
 (72) HAMERSMA Johannes Antonius Maria, Oss, NL; REWINKEL Johannes Bernardus Maria, Oss, NL;  
 (74) Majlingová Marta, Ing., Bratislava, SK;

(86) PCT/EP2005/051265  
 (87) WO 2005/092912  
**(54) Modulátory progesterónového receptora**

**8 (51) C07K 1/00, C07C 231/00, C07B 43/00**  
**(11) E 3144**  
 (96) 05770278.9, 13.7.2005  
 (97) 1771463, 2.1.2008  
 (24) 2.1.2008  
 (31) 04016776, 04017037, 04017036  
 (32) 16.7.2004, 20.7.2004, 20.7.2004  
 (33) EP, EP, EP  
 (73) Lonza AG, Basel, CH;  
 (72) Giraud Matthieu, Sion, CH; Williner Michaela, Glis, CH; Werbitzky Oleg, Veyras, CH;  
 (74) Čechvalová Dagmar, Bratislava, SK;  
 (86) PCT/EP2005/007625  
 (87) WO 2006/008050  
**(54) Spôsob syntézy peptidov**

**8 (51) C08J 5/04, C08J 5/18, C08K 7/00, G09F 3/03**  
**(11) E 3114**  
 (96) 05716909.6, 4.3.2005  
 (97) 1740647, 16.1.2008  
 (24) 16.1.2008  
 (31) 04101804  
 (32) 29.4.2004  
 (33) EP  
 (73) NV Bekaert SA, Zvevegem, BE;  
 (72) Vromant Carl, De Pinte, BE; Soete Karel, Kal-ken, BE;  
 (74) Čechvalová Dagmar, Bratislava, SK;  
 (86) PCT/EP2005/050967  
 (87) WO 2005/105902  
**(54) Zapracovanie ochranných častíc do cenných dokumentov alebo cenných výrobkov**

**8 (51) C08J 5/18, C08L 33/00, C08L 51/00, C08F 265/00, C08L 101/00**  
**(11) E 3170**  
 (96) 04765213.6, 15.9.2004  
 (97) 1685186, 9.1.2008  
 (24) 9.1.2008  
 (31) 10354379  
 (32) 20.11.2003  
 (33) DE  
 (73) Evonik Röhm GmbH, Darmstadt, DE;  
 (72) GOLDACKER Thorsten, Rossdorf, DE; SPIESS Andreas, Dieburg, DE; MÜLLER Reiner, Biebesheim, DE; SCHULTES Klaus, Wiesbaden, DE; NUMRICH Uwe, Gro -Zimmern, DE;  
 (74) Čechvalová Dagmar, Bratislava, SK;  
 (86) PCT/EP2004/010299  
 (87) WO 2005/052038  
**(54) Formovateľná hmota obsahujúca matovacie činidlo**

**8 (51) C08K 5/00****(11) E 3089**

(96) 04800460.0, 25.11.2004

(97) 1694757, 2.1.2008

(24) 2.1.2008

(31) 4562003

(32) 25.11.2003

(33) SK

(73) Duslo, a.s., Sal'a, SK;

(72) Andruskova Viera, Sala, SK; Uhlar Jan, Sala, SK; Lehocky Peter, Nitra, SK; Horak Jaroslav, Sala, SK;

(74) Bachratá Magdaléna, Mgr., Bratislava, SK;

(86) PCT/SK2004/000013

(87) WO 2005/052050

**(54) Antioxidačná kompozícia oktylovaného difenylamínu a spôsob jej prípravy****8 (51) C09J 161/00****(11) E 3100**

(96) 05770722.6, 30.7.2005

(97) 1778812, 16.1.2008

(24) 16.1.2008

(31) 102004038785

(32) 9.8.2004

(33) DE

(73) BASF SE, Ludwigshafen, DE;

(72) Weinkötz Stephan, Neustadt, DE; Fueger Klaus, Lemberg, DE;

(74) Žovicová Viera, Mgr., Bratislava, SK;

(86) PCT/EP2005/008293

(87) WO 2006/015750

**(54) Systém spojív obsahujúci aminosy, najmenej jeden acetal odvođený z parciálne alebo úplne zmydleného polyvinylesteru a aldehydu a kyselínu****8 (51) C12N 1/00****(11) E 3145**

(96) 05012049.2, 3.6.2005

(97) 1607476, 28.11.2007

(24) 28.11.2007

(31) 2004175969

(32) 14.6.2004

(33) JP

(73) K.K. Yonezawa Biru Shisutemu Sabisu, Haku-san-shi, Ishikawa-ken, JP; Takeda Kazunori, Haku-san-shi, Ishikawa-ken, JP;

(72) Takeda Kazunori, Matsutou-shi, Ishikawa-ken, JP;

(74) Čechvalová Dagmar, Bratislava, SK;

**(54) Mikroorganizmus izolovaný z kefírových zrn, kultúra mikroorganizmu získaná kultiváciou tohto mikroorganizmu alebo mikroorganizmov, ktoré ho obsahujú a produkt používajúci tieto mikroorganizmy alebo kultúry mikroorganizmu****8 (51) C12N 9/52, C12N 15/57, C11D 3/00****(11) E 3137**

(96) 05738142.8, 15.4.2005

(97) 1737952, 21.11.2007

(24) 21.11.2007

(31) 102004019751

(32) 23.4.2004

(33) DE

(73) Henkel Kommanditgesellschaft auf Aktien, Düsseldorf, DE;

(72) Wieland Susanne, Dormagen-Zons, DE; Maurer Karl-Heinz, Erkrath, DE; Kottwitz Beatrix, Erkrath, DE; Niehaus Frank, Heppenheim, DE; Lorenz Patrick, Lorsch, DE;

(74) Majlingová Marta, Ing., Bratislava, SK;

(86) PCT/EP2005/003983

(87) WO 2005/103244

**(54) Nové alkalické proteázy a pracie čističe prostriedky s ich obsahom****8 (51) C13K 5/00, A23C 9/00, C13D 3/00****(11) E 3152**

(96) 03758272.3, 25.8.2003

(97) 1549774, 5.12.2007

(24) 5.12.2007

(31) 0211046

(32) 6.9.2002

(33) FR

(73) APPLEXION, Epone, FR;

(72) THEOLEYRE Marc-André, Paris, FR;

(74) Hörmannová Zuzana, Ing., Bratislava, SK;

(86) PCT/FR2003/002574

(87) WO 2004/022789

**(54) Spôsob výroby laktózy zo srvátky alebo permeátu získaného ultrafiltráciou srvátky****8 (51) D04H 13/00****(11) E 3064**

(96) 04701612.6, 13.1.2004

(97) 1587979, 29.8.2007

(24) 29.8.2007

(31) 0300328

(32) 14.1.2003

(33) FR

(73) Ahlstrom Corporation, Helsinki, FI;

(72) Jeambar Patrick, Barraux, FR;

(74) Bušová Eva, JUDr., Bratislava, SK;

(86) PCT/FI2004/000017

(87) WO 2004/063451

**(54) Spôsob výroby vrstvenej netkanej textilie a zariadenie na uskutočňovanie uvedeného spôsobu****8 (51) D21G 3/00****(11) E 3095**

(96) 06009181.6, 4.5.2006

(97) 1734181, 26.12.2007

(24) 26.12.2007

(31) 102005028795

(32) 16.6.2005

(33) DE

(73) Joh. Clouth GmbH &amp; Co. KG, Hückeswagen, DE;

(72) Knopp Joachim, Hückeswagen, DE; Mau Peter, Remscheid, DE;

(74) ROTT, RŮŽIČKA &amp; GUTTMANN, v. o. s., Bratislava, SK;

**(54) Zariadenie na pridržavanie stierky**

**8 (51) E01C 5/06****(11) E 3063**

(96) 05006715.6, 29.3.2005  
 (97) 1582628, 7.11.2007  
 (24) 7.11.2007  
 (31) 102004016995, 102005004930  
 (32) 2.4.2004, 3.2.2005  
 (33) DE, DE

(73) Recyfoam SA, Herstal, BE;  
 (72) Blocken Wilfried, Schalkhoven (Hoeselt), BE;  
 (74) Majlingová Marta, Ing., Bratislava, SK;

**(54) Spôsob výroby vodopriepustného panelu z ume-  
 ľého kameňa**

**8 (51) E01F 7/00****(11) E 3093**

(96) 03775785.3, 22.10.2003  
 (97) 1680552, 5.12.2007  
 (24) 5.12.2007

(73) OFFICINE MACCAFERRI S.p.A., Bologna, IT;  
 (72) FERRAILOLO Francesco, Ca' de' Fabbri (Bolog-  
 na), IT;  
 (74) PATENTSERVIS BRATISLAVA a. s., Bratisla-  
 va, SK;

(86) PCT/IT2003/000653  
 (87) WO 2005/038143

**(54) Ochranná drôtená sieť, ochranná štruktúra  
 a použitie ochrannej drôtenej siete na kon-  
 štruovanie ochrannej štruktúry**

**8 (51) E04B 1/78, E04B 1/70****(11) E 3134**

(96) 03018375.0, 13.8.2003  
 (97) 1391568, 17.10.2007  
 (24) 17.10.2007  
 (31) 20212910 U  
 (32) 22.8.2002  
 (33) DE

(73) Haug Rainer, Stuttgart, DE;  
 (72) Haug Rainer, Stuttgart, DE;  
 (74) Bušová Eva, JUDr., Bratislava, SK;

**(54) Obkládacia doska pre vnútornú stranu stien  
 budov alebo pre stropy budov**

**8 (51) E04C 2/04****(11) E 3090**

(96) 02793132.8, 20.12.2002  
 (97) 1456482, 28.11.2007  
 (24) 28.11.2007  
 (31) 0130697  
 (32) 21.12.2001  
 (33) GB

(73) PLACOPLATRE, Suresnes Cédex, FR;  
 (72) MOURIER Alexandre, Villeparisis, FR;  
 (74) Majlingová Marta, Ing., Bratislava, SK;  
 (86) PCT/EP2002/014907  
 (87) WO 2003/054320

**(54) Sádzkartónová doska**

**8 (51) E04D 1/02****(11) E 3112**

(96) 02019651.5, 3.9.2002  
 (97) 1291476, 28.11.2007  
 (24) 28.11.2007  
 (31) 10143582  
 (32) 5.9.2001  
 (33) DE

(73) Bracht Manfred, Dipl.-Ing., Lübbecke, DE;  
 (72) Bracht Manfred, Dipl.-Ing., Lübbecke, DE;  
 (74) Hörmannová Zuzana, Ing., Bratislava, SK;

**(54) Strešná škridla, hlavne veľkoplošná dvojko-  
 rýtková posuvná škridla na plošné pokrývanie  
 strechy**

**8 (51) E05D 5/00, E05D 7/00****(11) E 3079**

(96) 05707009.6, 26.1.2005  
 (97) 1711672, 2.1.2008  
 (24) 2.1.2008

(31) 202004001161 U, 202004003238 U,  
 202004004593 U

(32) 26.1.2004, 27.2.2004, 22.3.2004  
 (33) DE, DE, DE

(73) Ramsauer Dieter, Schwelm, DE;  
 (72) Ramsauer Dieter, Schwelm, DE;  
 (74) Hörmannová Zuzana, Ing., Bratislava, SK;  
 (86) PCT/EP2005/000730  
 (87) WO 2005/071198

**(54) Záves pre montáž do otvoru**

**8 (51) E06C 7/00****(11) E 3060**

(96) 04021747.3, 13.9.2004  
 (97) 1514994, 14.11.2007  
 (24) 14.11.2007  
 (31) 10342627  
 (32) 15.9.2003  
 (33) DE

(73) MKL-Technik GmbH, Dortmund, DE;  
 (72) Beuschlein Rainer, Dipl.-Ing. FH, Riedstadt, DE;  
 Lauterbach Thomas, Dortmund, DE;  
 (74) ROTT, RŮŽIČKA & GUTTMANN, v. o. s.,  
 Bratislava, SK;

**(54) Záchytné zariadenie pre ochranný systém pri  
 stúpaní**

**8 (51) F02D 41/02, F02D 41/30, F02D 41/38, F01N 3/08****(11) E 3057**

(96) 06120210.7, 6.9.2006  
 (97) 1767761, 28.11.2007  
 (24) 28.11.2007  
 (31) 102005045858  
 (32) 26.9.2005  
 (33) DE

(73) VDO Automotive AG, Regensburg, DE;  
 (72) Achleitner Erwin, Obertraubling, DE; Rösel Gerd,  
 Regensburg, DE;  
 (74) Bušová Eva, JUDr., Bratislava, SK;

**(54) Spôsob regenerácie katalyzátora akumulujú-  
 ceho NOx**

**8 (51) F02N 15/02****(11) E 3126**

(96) 04703815.3, 21.1.2004

(97) 1592881, 12.12.2007

(24) 12.12.2007

(31) 0300644

(32) 21.1.2003

(33) FR

(73) VALEO EQUIPEMENTS ELECTRIQUES MO-  
TEUR, Créteil Cedex, FR;(72) Halbin Philippe, Villefontaine, FR; Paltrie Thier-  
ry, Lyon, FR;

(74) Hörmannová Zuzana, Ing., Bratislava, SK;

(86) PCT/FR2004/000130

(87) WO 2004/067950

**(54) Spôsob montáže dorazového krúžku na hria-  
del' elektrického štartéra obsahujúceho hna-  
ciu časť a príslušný štartér****8 (51) F03D 11/00, F03D 1/00, E04H 12/00****(11) E 3121**

(96) 02796580.5, 6.12.2002

(97) 1466095, 2.1.2008

(24) 2.1.2008

(31) 10160306

(32) 7.12.2001

(33) DE

(73) Wobben Aloys, Aurich, DE;

(72) Wobben Aloys, Aurich, DE;

(74) ROTT, RŮŽIČKA & GUTTMANN, v. o. s.,  
Bratislava, SK;

(86) PCT/EP2002/013844

(87) WO 2003/048570

**(54) Veža veternej elektrárne****8 (51) F16B 33/00, F16B 25/00****(11) E 3047**

(96) 03815945.5, 20.2.2003

(97) 1601883, 12.12.2007

(24) 12.12.2007

(73) Conti Fasteners AG, Baar, CH;

(72) SCHWARZ Manfred, Forchtenberg-Ernsbach,  
DE;(74) ROTT, RŮŽIČKA & GUTTMANN, v. o. s.,  
Bratislava, SK;

(86) PCT/EP2003/001758

(87) WO 2004/074698

**(54) Závitoresná skrutka na použitie v materiáloch  
s nízkou ťažnosťou****8 (51) F16D 13/64****(11) E 3175**

(96) 06007654.4, 12.4.2006

(97) 1717471, 13.2.2008

(24) 13.2.2008

(31) 102005019772

(32) 28.4.2005

(33) DE

(73) ZF FRIEDRICHSHAFEN AG, Friedrichshafen, DE;

(72) Bokisch Winfried, Poppenhausen, DE; Buer Ger-  
ald, Mühlhausen, DE;

(74) Čechvalová Dagmar, Bratislava, SK;

**(54) Kotúč spojky pre spojkové zariadenie****8 (51) F16D 41/00****(11) E 3071**

(96) 03771041.5, 25.7.2003

(97) 1534972, 16.1.2008

(24) 16.1.2008

(31) 398979 P

(32) 26.7.2002

(33) US

(73) Litens Automotive, Woodbridge, Ontario, CA;

(72) Jansen Christian, Thornhill, Ontario, CA; Antchak  
John, Innisfil, Ontario, CA;

(74) Čechvalová Dagmar, Bratislava, SK;

(86) PCT/CA2003/001168

(87) WO 2004/011818

**(54) Preháňaná remenica oddeľovača alternátora  
s neobalenou drôtenou pružinou a masťným  
mazivom****8 (51) F16F 15/121, F16F 15/12****(11) E 3162**

(96) 06118830.6, 11.8.2006

(97) 1762749, 2.1.2008

(24) 2.1.2008

(31) 0552749

(32) 13.9.2005

(33) FR

(73) Valeo Embrayages, Amiens Cedex 1, FR;

(72) Minereau Hugues, c/o VALEO EMBRAYAGES,  
Stains, FR; Fafet Olivier, c/o VALEO EMBRA-  
YAGES, Amiens, FR; Graton Michel, c/o VA-  
LEO EMBRAYAGES, Paris, FR;

(74) Hörmannová Zuzana, Ing., Bratislava, SK;

**(54) Trecia spojka, zvlášť pre motorové vozidlo, so  
zdokonalenými tanierovými pružinami****8 (51) F16H 53/00, B21D 26/00, B21D 53/00,  
B23P 11/00, F01L 1/04****(11) E 3035**

(96) 02776775.5, 4.10.2002

(97) 1434955, 19.9.2007

(24) 19.9.2007

(31) 10150093

(32) 11.10.2001

(33) DE

(73) Furchheim Bodo, Chemnitz, DE;

(72) Furchheim Bodo, Chemnitz, DE;

(74) Čechvalová Dagmar, Bratislava, SK;

(86) PCT/DE2002/003745

(87) WO 2003/033948

**(54) Spôsob spájania konštrukčných častí s dutými  
hriadeľmi, predovšetkým na výrobu vačko-  
vých hriadeľov****8 (51) F16H 61/24****(11) E 3124**

(96) 06300745.4, 3.7.2006

(97) 1746310, 16.1.2008

(24) 16.1.2008

(31) 0552238

(32) 19.7.2005

(33) FR

(73) Peugeot Citroen Automobiles SA, Vélizy-Villa-  
coublay Cedex, FR;(72) Graillot Richard, Plaisir, FR; Richard Olivier,  
Pierres, FR;

- (74) Čechvalová Dagmar, Bratislava, SK;  
**(54) Zotrvačnickový systém pre ovládacie zariadenie rýchlostnej skrine**

---

**8 (51) F16L 3/10, H02G 3/22**

- (11) E 3143**  
 (96) 05105569.7, 22.6.2005  
 (97) 1624237, 12.12.2007  
 (24) 12.12.2007  
 (31) 200401900 U  
 (32) 4.8.2004  
 (33) ES  
 (73) Ceravalls Pujol Ramon, Castellar del Valles, ES; Lopez Pucho Nuria, Castellar del Valles, ES;  
 (72) Ceravalls Pujol Ramon, Castellar del Valles, ES; Lopez Pucho Nuria, Castellar del Valles, ES;  
 (74) Bušová Eva, JUDr., Bratislava, SK;  
**(54) Zariadenie na upevňovanie rúrok a podobných predmetov**

---

**8 (51) F16L 37/00, F16L 33/22**

- (11) E 3135**  
 (96) 04740504.8, 1.7.2004  
 (97) 1642058, 14.11.2007  
 (24) 14.11.2007  
 (31) 10330408  
 (32) 4.7.2003  
 (33) DE  
 (73) Friatec Aktiengesellschaft, Mannheim, DE;  
 (72) BAVING Hans-Jürgen, Mannheim, DE; MIL-NAZIK Peer, Ludwigshafen, DE; SICHLER Bernhard, Gornxhaimertal, DE; MANNWEILER Gudrun, Mannheim, DE; KROPP Michael, Edingen-Neckarhausen, DE; SCHIEDHERING Lars, Schriesheim, DE;  
 (74) Bušová Eva, JUDr., Bratislava, SK;  
 (86) PCT/EP2004/007132  
 (87) WO 2005/003614  
**(54) Zásuvná spojka**

---

**8 (51) F16L 55/04**

- (11) E 3166**  
 (96) 03735286.1, 7.5.2003  
 (97) 1504213, 26.12.2007  
 (24) 26.12.2007  
 (31) 10221277  
 (32) 14.5.2002  
 (33) DE  
 (73) Eaton Fluid Power GmbH, Baden-Baden, DE;  
 (72) Zimpfer Michael, Ettlingen, DE; Merkel Ralph Peter, Gaggenau, DE; Hilgert Andreas Richard, Sinzheim, DE;  
 (74) Bušová Eva, JUDr., Bratislava, SK;  
 (86) PCT/DE2003/001454  
 (87) WO 2003/095886  
**(54) Tlmič pre hydraulické systémy**

**8 (51) F42B 12/02**

- (11) E 3117**  
 (96) 05739413.2, 11.3.2005  
 (97) 1728042, 26.9.2007  
 (24) 26.9.2007  
 (31) 0450527  
 (32) 16.3.2004  
 (33) FR  
 (73) Catherine Tanguy, Chateau Landon, FR;  
 (72) Catherine Tanguy, Chateau Landon, FR;  
 (74) Bušová Eva, JUDr., Bratislava, SK;  
 (86) PCT/FR2005/050157  
 (87) WO 2005/093364  
**(54) Trieštivý granát**

---

**8 (51) G01C 15/02**

- (11) E 3105**  
 (96) 02025119.5, 8.11.2002  
 (97) 1310765, 3.10.2007  
 (24) 3.10.2007  
 (31) 20118240 U  
 (32) 9.11.2001  
 (33) DE  
 (73) Rothbucher Georg, Bayerisch Gmain, DE;  
 (72) Rothbucher Georg, Bayerisch Gmain, DE;  
 (74) Guniš Jaroslav, Mgr., Bratislava, SK;  
**(54) Značkovací prvok na vymeriavanie stavieb**

---

**8 (51) G01C 21/34**

- (11) E 3103**  
 (96) 04714854.9, 26.2.2004  
 (97) 1608935, 14.11.2007  
 (24) 14.11.2007  
 (31) 0304358, 0305175  
 (32) 26.2.2003, 7.3.2003  
 (33) GB, GB  
 (73) TomTom International B.V., CT Amsterdam, NL;  
 (72) PINKUS Ayal, CT Amsterdam, NL; NEEF Edwin, CT Amsterdam, NL; JURGENS Sven-Erik, CT Amsterdam, NL; GREYTON Mark, London, GB;  
 (74) Bušová Eva, JUDr., Bratislava, SK;  
 (86) PCT/GB2004/000802  
 (87) WO 2004/076978  
**(54) Navigačné zariadenie a spôsob zobrazovania simulovaných navigačných údajov**

---

**8 (51) G01N 1/24, G01N 1/22, G01N 33/00**

- (11) E 3182**  
 (96) 03772641.1, 8.10.2003  
 (97) 1583983, 12.12.2007  
 (24) 12.12.2007  
 (31) TO20020868  
 (32) 8.10.2002  
 (33) IT  
 (73) Sciocchetti Giuliano, Roma, IT;  
 (72) SCIOCCHETTI Giuliano, Roma, IT; SOLDANO Elvio, Roma, IT; PAGLIARI Massimo, Roma, IT;  
 (74) Bušová Eva, JUDr., Bratislava, SK;  
 (86) PCT/IT2003/000608  
 (87) WO 2004/034085  
**(54) Zariadenie na detekciu plynu s uzatváracou armatúrou**
-



- 8 (51) G01N 33/564**  
**(11) E 3045**  
(96) 03784432.1, 4.8.2003  
(97) 1529216, 24.10.2007  
(24) 24.10.2007  
(31) 400914 P, 447076 P, 462984 P, 473231 P  
(32) 2.8.2002, 13.2.2003, 15.4.2003, 23.5.2003  
(33) US, US, US, US  
(73) Glycominds Ltd., Lod, IL;  
(72) Dotan Nir, Shoham, IL; Dukler Avinoam, Modeiin, IL; Schwarz Mikael, Kiryat Uno, IL; Gargir Ari, Givatayim, IL;  
(74) Majlingová Marta, Ing., Bratislava, SK;  
(86) PCT/IB2003/003878  
(87) WO 2004/015420  
**(54) Spôsob diagnostiky sklerózy multiplex**
- 
- 8 (51) G01R 15/14, H02H 3/32, H01H 83/00**  
**(11) E 3041**  
(96) 06354018.1, 2.6.2006  
(97) 1736784, 14.11.2007  
(24) 14.11.2007  
(31) 0506438  
(32) 24.6.2005  
(33) FR  
(73) SCHNEIDER ELECTRIC INDUSTRIES SAS, Rueil-Malmaison, FR;  
(72) Mas Patrick, Schneider Electric Industries SAS, Grenoble Cedex 09, FR; Buffat S., Schneider Electric Industries SAS, Grenoble Cedex 09, FR;  
(74) Hörmannová Zuzana, Ing., Bratislava, SK;  
**(54) Zariadenie na meranie rozdielového prúdu, vypínací modul a prerušovacie zariadenie**
- 
- 8 (51) G01R 33/12**  
**(11) E 3174**  
(96) 03757921.6, 7.10.2003  
(97) 1671146, 5.12.2007  
(24) 5.12.2007  
(73) Institute Jozef Stefan, Ljubljana, SI;  
(72) MCGUINNESS Paul John, Ljubljana, SI; GERSAK Gregor, Ljubljana, SI; KOBE Spomenka, Ljubljana, SI;  
(74) PATENTSERVIS BRATISLAVA a. s., Bratislava, SK;  
(86) PCT/EP2003/011086  
(87) WO 2005/040842  
**(54) Merací prístroj na meranie magnetických vlastností pri vysokých teplotách**
- 
- 8 (51) G06F 11/32, H04L 12/24**  
**(11) E 3131**  
(96) 04739264.2, 19.5.2004  
(97) 1654654, 5.12.2007  
(24) 5.12.2007  
(31) 10323040  
(32) 20.5.2003  
(33) DE  
(73) T-Mobile Deutschland GmbH, Bonn, DE;  
(72) Hachmann Frank, Erpel, DE; Peschel Dietmar, Meckenheim, DE; Sachgau Christian, Vettelschoss, DE;  
(74) Hörmannová Zuzana, Ing., Bratislava, SK;  
(86) PCT/EP2004/005414  
(87) WO 2004/104837
- 
- (54) Spôsob automatizovaného zisťovania rozsahu škôd v objektoch v dôsledku výpadku technických komponentov zapojených do výrobného procesu**
- 
- 8 (51) G07F 19/00, G07F 7/08**  
**(11) E 3086**  
(96) 04292917.4, 8.12.2004  
(97) 1657687, 5.9.2007  
(24) 5.9.2007  
(31) 522822 P, 6833 P  
(32) 10.11.2004, 8.12.2004  
(33) US, US  
(73) Zormati Alexandre Sam, New Rochelle, N.Y., US;  
(72) Zormati Alexandre Sam, New Rochelle, N.Y., US;  
(74) ROTT, RŮŽIČKA & GUTTMANN, v. o. s., Bratislava, SK;  
**(54) Predplatená platobná karta s okamžitým dobíjaním na diaľku pomocou kupónu**
- 
- 8 (51) G10K 11/00**  
**(11) E 3123**  
(96) 04790706.8, 21.10.2004  
(97) 1697923, 12.12.2007  
(24) 12.12.2007  
(31) 20320100 U  
(32) 23.12.2003  
(33) DE  
(73) Carcoustics TechConsult GmbH, Leverkusen, DE;  
(72) VÖLKER Christine, Leverkusen, DE;  
(74) Bušová Eva, JUDr., Bratislava, SK;  
(86) PCT/EP2004/011899  
(87) WO 2005/066932  
**(54) Konštrukčný prvok absorbujúci zvuk prenášaný vzduchom**
- 
- 8 (51) G10L 11/00**  
**(11) E 3176**  
(96) 05745748.3, 9.5.2005  
(97) 1745464, 10.10.2007  
(24) 10.10.2007  
(31) 102004023436  
(32) 10.5.2004  
(33) DE  
(73) m2any GmbH, Garching, DE;  
(72) HERRE Jürgen, Buckenhof, DE; ALLAMANICHE Eric, Emeryville, CA, US; HELLMUTH Oliver, Erlangen, DE; KASTNER Thorsten, Stockheim, DE;  
(74) Hojčuš Peter, Ing., Bratislava, SK;  
(86) PCT/EP2005/005004  
(87) WO 2005/111998  
**(54) Zariadenie a metóda na analýzu informačného signálu**
- 
- 8 (51) H01L 31/0224**  
**(11) E 3068**  
(96) 03790589.0, 21.8.2003  
(97) 1547158, 28.11.2007  
(24) 28.11.2007  
(31) 10239845  
(32) 29.8.2002  
(33) DE

- (73) Day4 Energy Inc., Burnaby, British Columbia, CA;  
 (72) RUBIN Leonid B., Vancouver, British Columbia, CA; RUBIN George L., Vancouver, British Columbia, CA;  
 (74) PATENTSERVIS BRATISLAVA a. s., Bratislava, SK;  
 (86) PCT/CA2003/001278  
 (87) WO 2004/021455  
**(54) Elektróda pre fotovoltaickú bunku, fotovoltaická bunka a fotovoltaický modul**

- 8 (51) H01M 8/06, H01M 8/04, F23D 14/02, F23D 14/46**  
**(11) E 3053**  
 (96) 06012825.3, 22.6.2006  
 (97) 1739779, 21.11.2007  
 (24) 21.11.2007  
 (31) 102005030908  
 (32) 30.6.2005  
 (33) DE  
 (73) Viessmann Werke GmbH & Co. KG, Allendorf, DE;  
 (72) Lorenz Christian, Allendorf, DE; Hesse Wolfgang, Hallenberg, DE; Heckmann Jens, Berlin, DE;  
 (74) Mešková Viera, Ing., Bratislava, SK;  
**(54) Zariadenie na výrobu tepelnej a elektrickej energie**

- 8 (51) H01R 4/64, H01R 4/66, H01R 4/58**  
**(11) E 3099**  
 (96) 03003914.3, 21.2.2003  
 (97) 1347534, 19.12.2007  
 (24) 19.12.2007  
 (31) 4142002  
 (32) 19.3.2002  
 (33) AT  
 (73) Siemens VAI Metals Technologies GmbH & Co, Linz, AT;  
 (72) Mühlberger Josef, Ernsthofen, AT;  
 (74) Hörmannová Zuzana, Ing., Bratislava, SK;  
**(54) Prepojovacia svorka a uzemňovacie zariadenie**

- 8 (51) H01R 31/06**  
**(11) E 3164**  
 (96) 06017500.7, 23.8.2006  
 (97) 1758214, 19.12.2007  
 (24) 19.12.2007  
 (31) 102005039946  
 (32) 24.8.2005  
 (33) DE  
 (73) SEMIKRON Elektronik GmbH & Co. KG, Nürnberg, DE;  
 (72) Ebersberger Frank, Altdorf, DE; Steger Jürgen, Hiltpoltstein, DE;  
 (74) PATENTSERVIS BRATISLAVA a. s., Bratislava, SK;  
**(54) Usporiadanie s výkonovým polovodičovým modulom a pripojovacou spojkou**

- 8 (51) H01R 39/00**  
**(11) E 3091**  
 (96) 04803858.2, 14.12.2004  
 (97) 1702390, 5.12.2007  
 (24) 5.12.2007  
 (31) 10359896  
 (32) 19.12.2003  
 (33) DE

- (73) HOFFMANN & CO. ELEKTROKOHLE AKTIENGESELLSCHAFT, Steeg, AT;  
 (72) BACHAUER Gerhard, Bad Ischl, AT; BÖTTGER Christian, Grävenwiesbach, DE;  
 (74) PATENTSERVIS BRATISLAVA a. s., Bratislava, SK;  
 (86) PCT/EP2004/014235  
 (87) WO 2005/064756  
**(54) Uhlíková kefa, spôsob a materiál na jej výrobu**

- 8 (51) H02K 5/00**  
**(11) E 3065**  
 (96) 02779601.0, 31.7.2002  
 (97) 1415381, 14.11.2007  
 (24) 14.11.2007  
 (31) 0110271  
 (32) 31.7.2001  
 (33) FR  
 (73) VALEO EQUIPEMENTS ELECTRIQUES MO-TEUR, Créteil, FR;  
 (72) GAUTIER Jean, St Barthelemy D'Anjou, FR;  
 (74) Hörmannová Zuzana, Ing., Bratislava, SK;  
 (86) PCT/FR2002/002767  
 (87) WO 2003/012960  
**(54) Elektrický rotačný stroj typu alternátor, prispôsobiteľný rôznym druhom motorov v motorovom vozidle**

- 8 (51) H02P 6/14**  
**(11) E 3076**  
 (96) 04804733.6, 8.12.2004  
 (97) 1695436, 12.12.2007  
 (24) 12.12.2007  
 (31) 10357503  
 (32) 9.12.2003  
 (33) DE  
 (73) BSH Bosch und Siemens Hausgeräte GmbH, München, DE;  
 (72) DE FILIPPIS Pietro, Milano, IT; HOCHHAUSEN Ralf, Ingolstadt, DE; SEYFARTH Jörg, Regensburg, DE;  
 (74) Bušová Eva, JUDr., Bratislava, SK;  
 (86) PCT/EP2004/053355  
 (87) WO 2005/060086  
**(54) Regulácia rovnomerného elektromotora**

- 8 (51) H04B 7/26, H04B 7/15, H04Q 7/20, H04B 7/005**  
**(11) E 3043**  
 (96) 03722608.1, 11.4.2003  
 (97) 1501216, 21.11.2007  
 (24) 21.11.2007  
 (31) 200200862  
 (32) 12.4.2002  
 (33) ES  
 (73) Telefonica, S.A., Madrid, ES;  
 (72) CUCALA GARCIA Luis, MADRID, ES; WARZANSKYJ GARCIA Wsewolod, MADRID, ES; LLUCH MESQUIDA Cayetano, MADRID, ES;  
 (74) Bušová Eva, JUDr., Bratislava, SK;  
 (86) PCT/ES2003/000170  
 (87) WO 2003/088525  
**(54) Prístupová technológia a medzizosilňovací systém pre UMTS so spektrálnou výmenou medzi UMTS frekvenciami**

**8 (51) H04L 9/32, G06F 1/00****(11) E 3056**

- (96) 04806422.4, 22.12.2004  
(97) 1698100, 21.11.2007  
(24) 21.11.2007  
(31) 531865 P, 5838  
(32) 22.12.2003, 7.12.2004  
(33) US, US  
(73) Guardtime AS, Tallinn, EE;  
(72) SAAREPERA Mart, Tallinn, EE; BULDAS Ahto, Tallinn, EE;  
(74) Belička Ivan, Ing., Banská Bystrica, SK;  
(86) PCT/IB2004/004248  
(87) WO 2005/064846  
(54) **Systém a postup pre vytváranie elektronického potvrdenia**

**8 (51) H04Q 7/38****(11) E 3151**

- (96) 03761434.4, 25.6.2003  
(97) 1516507, 5.12.2007  
(24) 5.12.2007  
(31) 10228885  
(32) 27.6.2002  
(33) DE  
(73) T-Mobile Deutschland GmbH, Bonn, DE;  
(72) Brücken Reinhold, Köln, DE;  
(74) Hörmannová Zuzana, Ing., Bratislava, SK;  
(86) PCT/DE2003/002121  
(87) WO 2004/004393  
(54) **Spôsob vykonávania slepého odovzdania (blind handover) pri medzisystémových a medzifrekvenčných odovzdaniach v mobilných komunikačných systémoch**

**8 (51) H04L 12/24****(11) E 3136**

- (96) 05763674.8, 23.7.2005  
(97) 1771969, 21.11.2007  
(24) 21.11.2007  
(31) 102004036337  
(32) 27.7.2004  
(33) DE  
(73) T-Mobile Deutschland GmbH, Bonn, DE;  
(72) BURGGRAF Reiner, Troisdorf, DE; SPICKER Karsten, Troisdorf, DE; PAULI Michael, Köln (Rondorf), DE;  
(74) Hörmannová Zuzana, Ing., Bratislava, SK;  
(86) PCT/EP2005/008050  
(87) WO 2006/010573  
(54) **Systém centrálného plánovania a dokumentácie E1-sietí/sietí s optickými vodičmi**

**8 (51) H04L 12/56****(11) E 3132**

- (96) 05027964.5, 16.11.2002  
(97) 1657862, 15.8.2007  
(24) 15.8.2007  
(73) Siemens S.p.A., Milano, IT;  
(72) Meago Francesco, Sondrio, IT;  
(74) Bušová Eva, JUDr., Bratislava, SK;  
(54) **Centralizovaný dynamický spôsob rezervácie prostriedkov v sieti s viac technológiami prístupu, založený na výmene nastavenia kapacít špecificky priradených službám**

**8 (51) H04N 5/232, G11B 31/00, H04N 1/32****(11) E 3069**

- (96) 04736211.6, 7.6.2004  
(97) 1639811, 28.11.2007  
(24) 28.11.2007  
(31) 20035091  
(32) 11.6.2003  
(33) FI  
(73) Nokia Corporation, Espoo, FI;  
(72) Ruotsalainen Petteri, Toijala, FI; Heinonen Tais-to, Lempäälä, FI;  
(74) PATENTSERVIS BRATISLAVA a. s., Bratislava, SK;  
(86) PCT/FI2004/050081  
(87) WO 2004/110055  
(54) **Spôsob a systém spracovania obrazu, zariadenie a záznam obrazu**

(51)	(11)	(51)	(11)	(51)	(11)	(51)	(11)
A01N 47/28	3080	B21D 5/00	3101	C07D 213/00	3109	F02D 41/02	3057
A23K 1/18	3037	B21H 1/00	3042	C07D 213/00	3058	F02N 15/02	3126
A23L 1/302	3178	B22D 11/041	3106	C07D 241/00	3161	F03D 11/00	3121
A47B 57/00	3115	B22D 41/14	3165	C07D 295/00	3059	F16B 33/00	3047
A47K 10/00	3128	B23B 51/04	3061	C07D 295/00	3147	F16D 13/64	3175
A61B 17/16	3084	B23K 9/16	3040	C07D 305/00	3138	F16D 41/00	3071
A61B 17/20	3077	B23Q 1/00	3070	C07D 311/00	3158	F16F 15/121	3162
A61B 17/50	3072	B23Q 1/25	3094	C07D 313/00	3097	F16H 53/00	3035
A61F 13/15	3127	B26D 1/00	3102	C07D 333/00	3081	F16H 61/24	3124
A61K 8/18	3157	B29C 35/04	3104	C07D 405/00	3141	F16L 3/10	3143
A61K 9/127	3085	B29C 69/02	3083	C07D 409/00	3062	F16L 37/00	3135
A61K 9/16	3177	B32B 17/06	3088	C07D 417/00	3038	F16L 55/04	3166
A61K 9/16	3125	B41J 2/175	3180	C07D 453/00	3055	F42B 12/02	3117
A61K 9/20	3179	B42D 15/10	3155	C07D 471/00	3096	G01C 15/02	3105
A61K 9/20	3054	B60D 1/00	3113	C07D 471/00	3044	G01C 21/34	3103
A61K 9/50	3171	B60N 2/16	3111	C07D 487/00	3049	G01N 1/24	3182
A61K 9/70	3173	B60P 1/64	3034	C07D 495/00	3075	G01N 33/564	3045
A61K 31/11	3051	B60P 7/06	3033	C07F 9/00	3082	G01R 15/14	3041
A61K 31/155	3048	B60Q 1/04	3050	C07H 19/00	3181	G01R 33/12	3174
A61K 31/403	3074	B60R 21/20	3172	C07H 19/00	3154	G06F 11/32	3131
A61K 31/4164	3163	B60R 25/02	3153	C07J 43/00	3142	G07F 19/00	3086
A61K 31/4164	3148	B61D 3/00	3039	C07K 1/00	3144	G10K 11/00	3123
A61K 31/44	3046	B61F 5/02	3078	C08J 5/04	3114	G10L 11/00	3176
A61K 31/519	3139	B61L 1/00	3140	C08J 5/18	3170	H01L 31/0224	3068
A61K 31/5415	3149	B61L 5/00	3122	C08K 5/00	3089	H01M 8/06	3053
A61K 31/565	3073	B62D 65/00	3092	C09J 161/00	3100	H01R 4/64	3099
A61K 31/737	3160	B62K 5/00	3118	C12N 1/00	3145	H01R 31/06	3164
A61K 36/185	3110	B62M 7/00	3107	C12N 9/52	3137	H01R 39/00	3091
A61K 39/108	3066	B65D 51/24	3067	C13K 5/00	3152	H02K 5/00	3065
A61L 2/04	3133	B65G 49/00	3167	D04H 13/00	3064	H02P 6/14	3076
A61M 1/36	3156	B66B 31/00	3116	D21G 3/00	3095	H04B 7/26	3043
A61M 25/01	3146	C04B 28/00	3119	E01C 5/06	3063	H04L 9/32	3056
A61Q 19/04	3098	C04B 28/00	3129	E01F 7/00	3093	H04L 12/24	3136
A63H 17/00	3159	C07C 5/00	3036	E04B 1/78	3134	H04L 12/56	3132
B01D 63/10	3108	C07C 29/00	3120	E04C 2/04	3090	H04N 5/232	3069
B01F 5/06	3087	C07C 215/00	3150	E04D 1/02	3112	H04Q 7/38	3151
B08B 7/00	3168	C07C 317/00	3052	E05D 5/00	3079		
B08B 9/02	3130	C07D 213/00	3169	E06C 7/00	3060		

## SC4A Sprístupnené opravené preklady európskych patentových spisov

### (11) E 2702

(97) 1539874, 27.6.2007

(24) 27.6.2007

(45) 5.2.2008

(54) Zlepšené izolačné zmesi obsahujúce metalocénové polyméry

**MM4A Zaniknuté európske patenty pre nezaplatenie udržiavacích poplatkov**

(11) **E 49**  
(97) 1290977  
Dátum zániku: 28.8.2007

---

(11) **E 129**  
(97) 1419117  
Dátum zániku: 13.8.2007

---

(11) **E 841**  
(97) 1412508  
Dátum zániku: 1.8.2007

---

(11) **E 870**  
(97) 1422995  
Dátum zániku: 30.8.2007

---

(11) **E 1163**  
(97) 1288402  
Dátum zániku: 23.8.2007

---

(11) **E 1200**  
(97) 1529374  
Dátum zániku: 16.8.2007

---

(11) **E 1354**  
(97) 1546051  
Dátum zániku: 27.8.2007

---

(11) **E 1473**  
(97) 1659900  
Dátum zániku: 23.8.2007

---

(11) **E 2111**  
(97) 1423360  
Dátum zániku: 23.8.2007

---

**PC4A Prevody a prechody práv na európske patenty**

(11) **E 468**  
(97) 1478876, 21.9.2005  
(73) American Sterilizer Company, Mentor, Ohio, US;  
Predchádzajúci majiteľ:  
STERIS INC., Temecula, California, US;  
Dátum uzavretia zmluvy: 15.10.2007  
Dátum zápisu do registra: 14.3.2008

---

(11) **E 922**  
(97) 1478877, 19.4.2006  
(73) American Sterilizer Company, Mentor, Ohio, US;  
Predchádzajúci majiteľ:  
STERIS INC., Temecula, California, US;  
Dátum uzavretia zmluvy: 15.10.2007  
Dátum zápisu do registra: 14.3.2008

---

(11) **E 975**  
(97) 1323518, 24.5.2006  
(73) Schrott Wetzel GmbH, Mannheim, DE;  
Predchádzajúci majiteľ:  
Wetzel Gertrud, Hatzenbühl, DE;  
Dátum zápisu do registra: 25.3.2008

---

**TC4A****Zmeny mien**

**(11) E 641**

(97) 1356904, 15.2.2006

(73) Paroc Oy Ab, Vantaa, FI;

Dátum zápisu do registra: 26.3.2008

---

# ČASŤ

**DODATKOVÉ OCHRANNÉ OSVEDČENIA**

## Číselné kódy na označovanie bibliografických údajov (Štandard WIPO ST. 9)

- |  |   |
|--|---|
| <p>(11) Číslo dokumentu</p> <p>(21) Číslo žiadosti</p> <p>(22) Dátum podania žiadosti</p> <p>(24) Predpokladaný dátum nadobudnutia účinkov dodatkového ochranného osvedčenia</p> <p>(54) Názov vynálezu základného patentu</p> <p>(68) Číslo základného patentu</p> <p>(71) Meno (názov) žiadateľa (-ov)</p> <p>(73) Meno (názov) majiteľa (-ov)</p> <p>(74) Meno (názov) zástupcu (-ov)</p> | <p>(92) Číslo a dátum prvého povolenia uviesť liečivo alebo výrobok na ochranu rastlín na trh v Slovenskej republike</p> <p>(93) Číslo, dátum a štát prvého povolenia uviesť liečivo alebo výrobok na ochranu rastlín na trh v Spoločenstve</p> <p>(94) Predpokladaný dátum uplynutia platnosti osvedčenia</p> <p>(95) Názov liečiva/výrobku na ochranu rastlín<br/>typ: (liečivo/výrobok na ochranu rastlín)</p> |
|--|---|



### Udelené dodatkové ochranné osvedčenia

**(11) 59**

- (21) 5004-2006  
 (22) 10.7.2006  
 (24) 12.8.2018  
 (68) 284958  
 (54) Farmaceutická kompozícia, jej použitie a použitie amlodipínu a atorvastatínu  
 (73) PFIZER PRODUCTS INC., Groton, US;  
 (74) Bušová Eva, JUDr., Bratislava, SK;  
 (92) 58/0080/06-S, 58/0081/06-S, 22.2.2006  
 (93) 369 300-9 : 7, 369 301-5 : 10, 369 302-1 : 14, 369 303-8 : 20, 369 304-4 : 28, 369 305-0 : 30, 566 843-5 : 50, 566 844-1 : 56, 566 845-8 : 60, 566 846-4 : 100, 566 847-0 : 200, 369 306-7 : 30, 566 848-7 : 90, 369 293-2 : 7, 369 294-9 : 10, 369 295-5 : 14, 369 296-1 : 20, 369 297-8 : 28, 369 298-4 : 30, 566 837-5 : 50, 566 838-1 : 56, 566 839-8 : 60, 566 840-6 : 100, 566 841-2 : 200, 369 299-0 : 30, 566 842-9 : 90, 7.7.2005; FR  
 (95) **Amlodipín besylát a trihydrát vápenatej soli atorvastatínu**  
 typ: Liečivo  
 (94) 7.7.2020
- 

**(11) 60**

- (21) 5004-2007  
 (22) 4.5.2007  
 (24) 20.10.2015  
 (68) 281908  
 (54) Heteroarylsubstituované deriváty 1,3-dioxolan-4-ylmetoxyfenyl-1-piperazinylnylfenyl-2,4-dihydro-2-alkyl-3H-1,2,4-triazol-3-ónu, spôsob a medzi-produkty na ich výrobu a farmaceutické prostriedky  
 (73) JANSSEN PHARMACEUTICA N. V., Beerse, BE;  
 (74) Bušová Eva, JUDr., Bratislava, SK;  
 (92) EU/2/06/063/001, EU/2/06/063/002, EU/2/06/063/003, 14.11.2006  
 (93) EU/2/06/063/001, EU/2/06/063/002, EU/2/06/063/003, 14.11.2006, EU  
 (95) **Mitratapid**  
 typ: Liečivo  
 (94) 20.10.2020
- 

### Zamietnuté žiadosti o udelenie dodatkového ochranného osvedčenia

(21)

5002-2004

**(21) 5002-2004**

- (22) 6.10.2004  
 (68) 280620  
 (54) N-Fenyl-2-pyrimidínaminový derivát, spôsob jeho prípravy, farmaceutická kompozícia s jeho obsahom a jeho použitie  
 (71) NOVARTIS AG, Basel, CH;  
 (93) 55807 01, 55807 02, 21.6.2001, CH  
 (95) **Imatinib mesilát**  
 typ: Liečivo
-

# ČASŤ

## ÚŽITKOVÉ VZORY

### Kódy na označovanie jednotlivých druhov dokumentov (Štandard WIPO ST. 16)

- |  |   |
|--|---|
| <p><b>U1</b> Zverejnené prihlášky úžitkových vzorov podľa zákona č. 517/2007 Z.z. o úžitkových vzoroch a o zmene a doplnení niektorých zákonov</p> <p><b>U -</b> Zapísané úžitkové vzory podľa zákona č. 478/1992 Zb. o úžitkových vzoroch v znení zákona NR SR č. 90/93 Z. z. o opatreniach v oblasti priemyselného vlastníctva</p> | <p><b>Y1</b> Zapísané úžitkové vzory podľa zákona č. 517/2007 Z.z. o úžitkových vzoroch a o zmene a doplnení niektorých zákonov bez zmeny v porovnaní s príslušnou zverejnenou prihláškou</p> <p><b>Y2</b> Zapísané úžitkové vzory podľa zákona č. 517/2007 Z.z. o úžitkových vzoroch a o zmene a doplnení niektorých zákonov so zmenou v porovnaní s príslušnou zverejnenou prihláškou</p> |
|--|---|

### Číselné kódy na označovanie bibliografických údajov (Štandard WIPO ST. 9)

- |   |  |
|---|--|
| <p><b>(11)</b> Číslo dokumentu</p> <p><b>(21)</b> Číslo prihlášky</p> <p><b>(22)</b> Dátum podania prihlášky</p> <p><b>(24)</b> Dátum nadobudnutia účinkov úžitkového vzoru</p> <p><b>(31)</b> Číslo prioritnej prihlášky</p> <p><b>(32)</b> Dátum podania prioritnej prihlášky</p> <p><b>(33)</b> Krajina alebo regionálna organizácia priority</p> <p><b>(43)</b> Dátum zverejnenia prihlášky</p> <p><b>(45)</b> Dátum oznámenia o zápise úžitkového vzoru</p> <p><b>(47)</b> Dátum zápisu a sprístupnenia úžitkového vzoru verejnosti</p> <p><b>(51)</b> Medzinárodné patentové triedenie</p> <p><b>(54)</b> Názov</p> <p><b>(57)</b> Anotácia</p> | <p><b>(62)</b> Číslo pôvodnej prihlášky v prípade vylúčenej prihlášky</p> <p><b>(67)</b> Číslo pôvodnej patentovej prihlášky v prípade odbočenia</p> <p><b>(71)</b> Meno (názov) prihlasovateľa (-ov)</p> <p><b>(72)</b> Meno pôvodcu (-ov)</p> <p><b>(73)</b> Meno (názov) majiteľa (-ov)</p> <p><b>(74)</b> Meno (názov) zástupcu (-ov)</p> <p><b>(86)</b> Číslo podania medzinárodnej prihlášky podľa PCT</p> <p><b>(87)</b> Číslo zverejnenia medzinárodnej prihlášky podľa PCT</p> <p><b>(96)</b> Číslo podania európskej patentovej prihlášky</p> <p><b>(97)</b> Číslo zverejnenia európskej patentovej prihlášky alebo vydania európskeho patentového spisu</p> |
|---|--|

Poznámka:

Číslo uvádzané pred kódom **(51)** znamená verziu Medzinárodného patentového triedenia.

### Kódy na označovanie záhlaví oznámení publikovaných vo Vestníku ÚPV SR (Štandard WIPO ST. 17)

- |  |   |
|--|---|
| <p><b>BA2K</b> Zverejnené prihlášky úžitkových vzorov</p> <p><b>FA2K</b> Zastavené konania o prihláškach úžitkových vzorov na žiadosť prihlasovateľa</p> <p><b>FB2K</b> Zastavené konania o prihláškach úžitkových vzorov</p> <p><b>FC2K</b> Zamietnuté prihlášky úžitkových vzorov</p> <p><b>GB2K</b> Prevody a prechody práv na prihlášky úžitkových vzorov</p> <p><b>PD2K</b> Zmeny dispozičných práv na prihlášky úžitkových vzorov (zálohy)</p> <p><b>PD2K</b> Zmeny dispozičných práv na prihlášky úžitkových vzorov (ukončenie zálohov)</p> | <p><b>FG2K</b> Zapísané úžitkové vzory</p> <p><b>MA2K</b> Zaniknuté úžitkové vzory vzdáním sa</p> <p><b>MC2K</b> Vymazané úžitkové vzory</p> <p><b>MG2K</b> Čiastočne vymazané úžitkové vzory</p> <p><b>MK2K</b> Zaniknuté úžitkové vzory uplynutím doby platnosti</p> <p><b>ND2K</b> Predĺženie platnosti úžitkových vzorov</p> <p><b>PC2K</b> Prevody a prechody práv na úžitkové vzory</p> <p><b>PD2K</b> Zmeny dispozičných práv na úžitkové vzory (zálohy)</p> <p><b>PD2K</b> Zmeny dispozičných práv na úžitkové vzory (ukončenie zálohov)</p> <p><b>QB2K</b> Licenčné zmluvy</p> <p><b>QC2K</b> Ukončenie platnosti licenčných zmlúv</p> |
|--|---|

## Opravy a zmeny

### Opravy v prihláškach úžitkových vzorov

- HA2K** Doplnenie pôvodcu (-ov)
- HB2K** Opravy mien
- HC2K** Zmeny mien
- HD2K** Opravy adries
- HE2K** Zmeny adries
- HF2K** Opravy dátumov
- HG2K** Opravy zatriedenia podľa MPT
- HH2K** Opravy chýb alebo zmeny všeobecne
- HK2K** Opravy tlačových chýb vo Vestníku ÚPV SR

### Opravy v úžitkových vzoroch

- TA2K** Doplnenie pôvodcu (-ov)
- TB2K** Opravy mien
- TC2K** Zmeny mien
- TD2K** Opravy adries
- TE2K** Zmeny adries
- TF2K** Opravy dátumov
- TG2K** Opravy zatriedenia podľa MPT
- TH2K** Opravy chýb alebo zmeny všeobecne
- TK2K** Opravy tlačových chýb vo Vestníku ÚPV SR

**BA2K**

**Zverejnené prihlášky úžitkových vzorov**

Podľa § 40 ods. 1 zákona č. 517/2007 Z.z. o úžitkových vzoroch a o zmene a doplnení niektorých zákonov, po zverejnení prihlášky úžitkového vzoru môže ktokoľvek podať v lehote troch mesiacov od tohto zverejnenia úradu námietky proti zápisu úžitkového vzoru do registra.

Obsah prihlášok úžitkových vzorov sa zverejňuje v rozsahu opisu technického riešenia, nárokov na ochranu, výkresov s obrázkami a ďalšími podkladmi, spolu s výsledkom rešerše na stav techniky, ktorú vykonal úrad podľa § 38 ods. 4 uvedeného zákona.

Zverejnené prihlášky sú dostupné prostredníctvom internetovej databázy s vybranými údajmi z registra úžitkových vzorov na stránke www.upv.sk alebo v študovni úradu, alebo môžu byť doručené v papierovej alebo elektronickej forme na základe objednávky, doručenej úradu v písomnej forme.

(21)	(51)	(21)	(51)	(21)	(51)	(21)	(51)
35-2006	E01F 9/00	217-2007	D06M 11/00	5063-2007	B62K 15/00	5091-2007	B60K 15/00
210-2007	C05D 9/00	220-2007	A61G 9/00	5068-2007	H02J 4/00	14-2008	C04B 28/00
213-2007	F23G 7/00	225-2007	B60C 7/00	5090-2007	B60K 15/00		

**8 (51) A61G 9/00**

(21) 220-2007

(22) 19.12.2007

(71) Mižák Jozef, JUDr., Čaňa, SK;

(72) Mižák Jozef, JUDr., Čaňa, SK;

(74) Gruber Dalibor, Ing., Košice, SK;

**(54) Zariadenie na zachytenie moču**

(57) Zariadenie je tvorené najmenej jednou zbernou nádobou (1) najmenej s jedným otvorom (2), na ktorý je pripevnená najmenej jedna strana hrdla (4) s telovým držiakom (5), na ktoré je z druhej strany rozoberateľne pripevnený mechanický vodotesný uzáver (6).

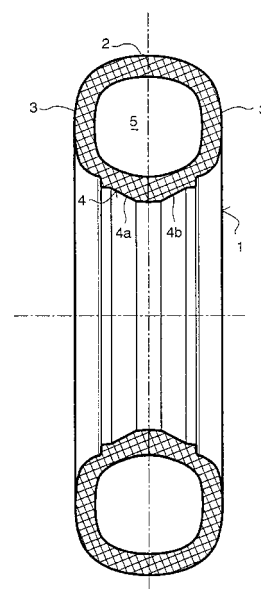
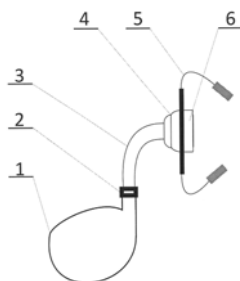

**8 (51) B60C 7/00, B29D 30/00**

(21) 225-2007

(22) 28.12.2007

(71) ETOP TRADING, a. s., Púchov, SK;

(72) Lukáč Vladimír, Ing., Púchov, SK;

(74) Kubínyi Peter, Bc., Trenčín, SK;

**(54) Nepneumatická pružná obruč kola a forma na výrobu tejto obruče**

(57) Predmetom technického riešenia je nepneumatická pružná obruč (1) kola obsahujúca behúňovú časť (2), bočnice (3) a pätku (4). Táto obruč (1) kola obsahuje vo svojom vnútri aspoň jednu dutinu (5) a pätku (4) je po obvode rozdelená na korešpondujúce časti (4a, 4b).

**8 (51) B60K 15/00, B60K 15/03**

(21) 5090-2007

(22) 28.12.2007

(31) PUV 2007-18617 U

(32) 12.3.2007

(33) CZ

(71) EKOBUS a. s., Praha, CZ;

(72) Žižka Vratislav, Ústí nad Labem, CZ;

(74) Mešková Viera, Ing., Bratislava, SK;

**(54) Zariadenie na dodávanie paliva do motorov vozidiel na zemný plyn**

(57) Zariadenie na dodávanie paliva do motorov vozidiel na zemný plyn zahŕňa tlakový zásobník (14) stlačeného zemného plynu, pozostávajúci z radu vedľa seba usporiadaných tlakových nádob, uložených a upevnených v nosnom ráme (16), pričom tlakový zásobník (14) je prepojený s plniacim ventilom (1) s koncovkou a súčasne cez regulátor (5) tlaku zemného plynu so zmiešavačom zemného plynu a vzduchu na vstupe do motora vozidla. Tlakový zásobník (14) s nosným rámom

(16) je upevnený na streche vozidla tak, že jeho tlakové nádoby sú usporiadané súbežne s pozdĺžnou osou vozidla, a každá tlaková nádoba zásobníka (14) je vybavená na jednom konci mechanickým ventilom (10) na jednosmerné napúšťanie zemného plynu a na opačnom konci elektromagnetickým ventilom (12) na obojsmerný prietok plynu na plnenie nádoby zásobníka (14) aj na prívod plynu zo zásobníka (14) do motora vozidla, jednotlivé tlakové nádoby zásobníka (14) sú usporiadané vedľa seba tak, že sú orientované súhlasne tak, že všetky ich mechanické ventily (10) sú na rovnakom konci ich zostavy v zásobníku (14) a ich elektromagnetické ventily (12) sú všetky na opačnom konci tejto zostavy, pričom elektromagnetické ventily (12) sú jednotlivito pripojené cez prvý delič (9) do plniacej a prívodnej vetvy (8') zásobníka (14), zatiaľ čo mechanické ventily (10) sú jednotlivito pripojené cez druhý delič (9') do plniacej vetvy (8) zásobníka (14), ktorá je cez spätný ventil (7) napojená do plniacej a prívodnej vetvy (8') zásobníka (14).

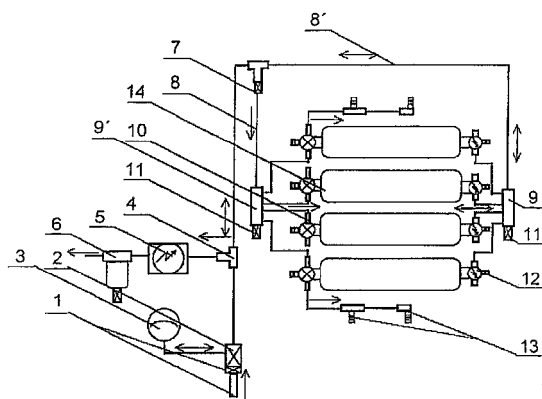

**8 (51) B60K 15/00, B60K 15/03**

(21) 5091-2007

(22) 28.12.2007

(31) PUV 2007-18889 U

(32) 7.6.2007

(33) CZ

(71) EKOBUS a. s., Praha, CZ;

(72) Žižka Vratislav, Ústí nad Labem, CZ;

(74) Mešková Viera, Ing., Bratislava, SK;

**(54) Zariadenie na dodávanie paliva do motorov vozidiel na zemný plyn**

(57) Zariadenie na dodávanie paliva do motorov vozidiel na zemný plyn zahŕňa zásobník (14) stlačeného zemného plynu, pozostávajúci z radu vedľa seba usporiadaných tlakových nádob, uložených a upevnených v nosnom ráme (16), pričom zásobník (14) je prepojený s plniacim ventilom (1) a súčasne cez regulátor (5) tlaku zemného plynu so zmiešavačom zemného plynu a vzduchu na vstupe do motora vozidla. Zásobník (14) s nosným rámom (16) je upevnený na streche vozidla tak, že jeho tlakové nádoby sú usporiadané súbežne s pozdĺžnou osou vozidla, a každá tlaková nádoba zásobníka (14) je vybavená na prvom konci tohto zásobníka (14) elektromagnetickým ventilom (12) na obojsmerný prietok plynu na plnenie nádoby zásobníka (14) aj na prívod plynu zo zásobníka (14) do motora vozidla a na druhom, opačnom konci sú tlakové nádoby zásobní-

ka (14) vybavené mechanickými alebo elektromagnetickými ventilmi (10, 12), ktoré sú na tomto druhom konci vonkajších tlakových nádob zásobníka (14) prepojené so zodpovedajúcim bezpečnostným ventilom (13), pričom elektromagnetické ventily (12) tlakových nádob na prvom konci zásobníka (14) sú jednotlivito pripojené cez prvý delič (9) do plniacej a prívodnej vetvy (8') zásobníka (14).

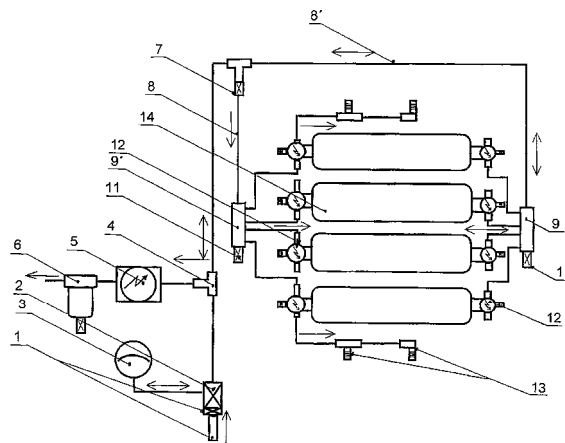

**8 (51) B62K 15/00**

(21) 5063-2007

(22) 6.9.2007

(71) Varga Peter, Ing. Mgr. Art., Gelnica, SK;

(72) Varga Peter, Ing. Mgr. Art., Gelnica, SK;

**(54) Skladací bicykel**

(57) Skladací bicykel podľa vynálezu pozostáva z hlavovej zostavy (4), ku ktorej je otočným kĺbom (A) prichytené horné rameno (3) a otočným kĺbom (B) prichytené dolné rameno (5). K hornému ramenu (3) sa otočným kĺbom (C) pripája horná konzola (2) a k dolnému ramenu (5) sa otočným kĺbom (D) pripája dolná konzola (1). Otočné kĺby (C) a (D) sú spojené spevňujúcou vzperou (9). Zadné rameno (16) je prichytené k hornej konzole (2) otočným kĺbom (E) a k dolnej konzole (1) otočným kĺbom (F). V mieste spojenia horného ramena (3) s hornou konzolou (2) v otočnom kĺbe (C) sa nachádza aretačná rúčka s poistkou (20). K hornému ramenu (3) v mieste otočného kĺbu (C) sa pripája predná teleskopická vzpera (7), ktorej opačný koniec sa pripája na dolné rameno (5) v mieste otočného kĺbu (B). Zadná teleskopická vzpera (8) sa pripája k hornej konzole (2) v mieste otočného kĺbu (C) a k dolnej konzole v mieste otočného kĺbu (F). K dolnej konzole (1) je uchytená stredová zostava s kľukami a pedálmi (21). Na koniec dolnej konzoly (1) sa pripája zadné koleso (23). Sedadlo (19) je uchytené v zadnom ramene (16) a môže sa v ňom vertikálne posúvať. K hlavovej zostave (4) sa v hornej časti pripájajú riadidlá (18) a v dolnej časti predná vidlica (17) s predným kolesom (22). Bicykel sa skladá tak, že po uvoľnení a odistení aretačnej rúčky (20) sa vertikálnym pohybom zdvihne stredová časť kostry bicykla v mieste otočného kĺbu (C). Bicykel sa týmto pohybom zloží do tvaru písmena „A“, t. j. predné koleso (22) a zadné koleso (23) sa priblížia k sebe takmer na doraz. Po zložení bicykla

sa opätovnou aretáciou v rúčke (20) zaistiť a zafixuje zložená konštrukcia bicykla. Rozloženie bicykla sa uskutoční opačným spôsobom.

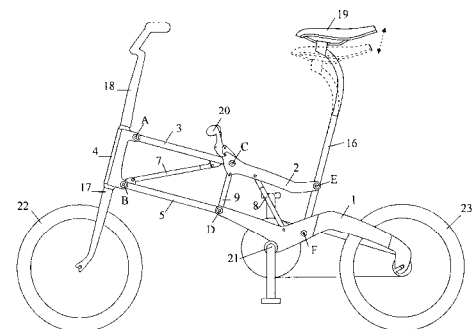

**8 (51) C04B 28/00**

(21) 14-2008

(22) 4.2.2008

(71) Hečko František, Ing., Bojnice, SK;

(72) Hečko František, Ing., Bojnice, SK;

**(54) Injektážna malta**

(57) Opísaná je injektážna malta pevnosti v tlaku 5 až 50 MPa, ktorá zhodnocuje odpadový elektrárenský popolček a je použiteľná v stavebníctve a v banškom priemysle s cieľom zabezpečiť zvýšenie stability stavebného alebo banšského diela. Injektážna malta pozostáva z 5 až 65 hmotn. dielov elektrárenského úletového popola, 5 až 65 hmotn. dielov cementu, 30 až 80 hmotn. dielov vody a prípadne maximálne 5 hmotn. dielov stekucujúcej prísady a maximálne 5 hmotn. dielov urýchľovacej prísady.

**8 (51) C05D 9/00**

(21) 210-2007

(22) 5.12.2007

(71) Teren Ján, Ing. CSc., Bratislava - Rača, SK;

(72) Teren Ján, Ing. CSc., Bratislava - Rača, SK;

**(54) Kvapalný koncentrát zinku**

(57) Opísaný je kvapalný koncentrát zinku, určený predovšetkým na výživu a liečenie rastlín, ktorý sa aplikuje predovšetkým na nadzemné časti rastlín. Koncentrát obsahuje v 100 hmotnostných dieloch neriedeného prípravku 12 až 30 hmotnostných dielov octanu zinočnatého, 6 až 32 hmotnostných dielov močoviny a 0,5 až 16 hmotnostných dielov sušiny niektorého z alkalických hydrolyzátoz kolagénových materiálov.

**8 (51) D06M 11/00**

(21) 217-2007

(22) 12.12.2007

(71) VÚTCH - CHEMITEX, spol. s r.o., Žilina, SK;

(72) Šesták Jozef, Ing., PhD., Rosina, SK; Balogová Ľudmila, Ing., Rimavská Sobota, SK;

(74) Ľabuďík Miroslav, Ing., Kysucké Nové Mesto, SK;

**(54) Textilná s bariérovými vlastnosťami proti UV žiareniu**

(57) Technické riešenie sa týka textílií s bariérovými vlastnosťami proti UV žiareniu, ktoré zabezpečujú ochranu osôb pred nepriaznivými účinkami slnečného ultrafialového žiarenia, s parametrami pre ochranný ultrafialový faktor (UPF)  $UPF > 40$  pri priepustnosti (transmitancii)  $\tau(UV-A)$  žiarenia  $\leq 5\%$  v rozsahu vlnových dĺžok 100 – 400 nm počas celej doby ich využívania. V štruktúre polypropylénových vlákien, z ktorých je pripravená textília s bariérovými vlastnosťami proti UV žiareniu, je rovnomerne rozmiestnených 0,1 až 3,0 hmotnostných % anorganických nanočastíc  $TiO_2$ , pričom polypropylénové vlákna s jemnosťou 50 až 660 dtex sú frikčne tvarované a spracované do textilnej vrstvy s plošnou hmotnosťou od 50 do 500 g/m<sup>2</sup>. Je výhodné, ak sú vlákna v textílii frikčne tvarované zákrutom typu „Z“ alebo „S“ a ak je textilná vrstva vo forme tkaniny alebo pleteniny, pričom vlákna v štruktúre textílie môžu byť použité ako v zrebnom, tak vo farebnom vyhotovení.

**8 (51) E01F 9/00, A63C 19/00, E01C 13/00, G08G 1/00**

(21) 35-2006

(22) 3.3.2006

(71) Autoklub Slovenskej republiky, Bratislava, SK;

(72) Horváth Ján, Ing., Nová Ves nad Žitavou, SK; Čitáry Ivan, Ing. arch., Nitra, SK;

(74) Beleščák Ladislav, Ing., Piešťany, SK;

**(54) Detské dopravné ihrisko**

(57) Detské dopravné ihrisko je riešené na pevnej viacúčelovej ploche (1), na ktorej sú vozovky (2), chodníky (3) a vodorovné dopravné značky (4) presne vymedzené vrstvami ľahko odstrániteľného značkovaného média a zvislé dopravné značky (9) sú uložené odnímateľne a premiestniteľne.

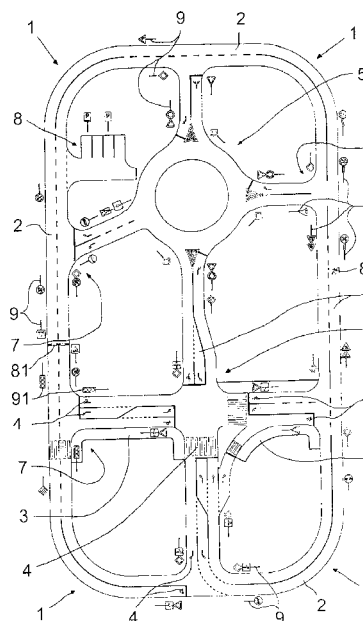

**8 (51) F23G 7/00, C10L 1/00, C10G 3/00****(21) 213-2007**

(22) 7.12.2007

(71) Líška Marián, Ing., Bratislava, SK;

(72) Líška Marián, Ing., Bratislava, SK;

(74) Gruber Dalibor, Ing., Košice, SK;

**(54) Zapojenie systému na ekologické zhodnocovanie odpadu, najmä glycerínovej odpadovej zmesi**

(57) Opísané je zapojenie systému na ekologické zhodnocovanie odpadu, najmä glycerínovej odpadovej zmesi, ktoré je tvorené vzájomne prepojeným najmenej jedným uzatvoreným kontinuálnym glycerínovým okruhom (8) s najmenej jedným kontinuálnym ťahovým spaľovacím okruhom (9), tvoreným najmenej jednou spaľovacou komorou (2), ktorá je cez prvé prepojovacie potrubie (21) prepojená na najmenej jednu dohorievaciu komoru (3), ktorá je prepojená cez najmenej jeden rúrkový prietokový splynovací výmenník (7) na najmenej jedno energetické zariadenie (4), ktoré je prepojené cez najmenej jeden predohrievací výmenník (6) na komín (62).

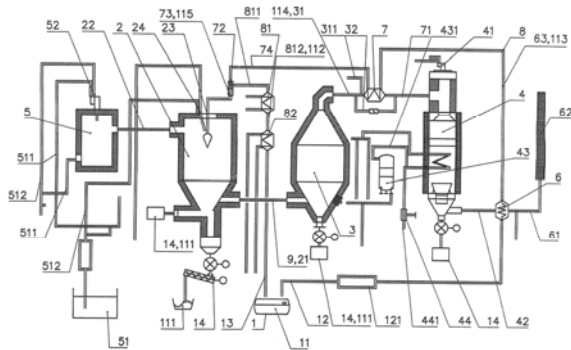
**8 (51) H02J 4/00, F28B 11/00****(21) 5068-2007**

(22) 4.10.2007

(71) Auxilien, a.s., Praha, CZ;

(72) Funda Zdeněk, Ing., Vodňany, CZ;

(74) ROTT, RŮŽIČKA &amp; GUTTMANN, v. o. s., Bratislava, SK;

**(54) Energetický systém s rozšíreným regulačným rozsahom**

(57) Opísaný je energetický systém s rozšíreným regulačným rozsahom elektrického výkonu, v ktorom môže byť elektrická energia vyrábaná zdrojom na výrobu elektriny alebo na výrobu elektriny a tepla, ktorá je dodávaná v mieste pripojenia elektriny vyrobenej zdrojom do elektrizačnej sústavy. Pritom regulačný rozsah samotného zdroja je obmedzený daným maximálnym výkonom zdroja zhora a zdola minimálnym výkonom zdroja, pri ktorom je možné ešte zdroj stabilne prevádzkovať. Energetický systém obsahuje spotrebič (2) elektrickej energie, napájaný prívodom (4) elektriny vyrobenej zdrojom a inštalovaný k zdroju pred miestom pripojenia elektriny vyrobenej zdrojom do elektrizačnej sústavy.

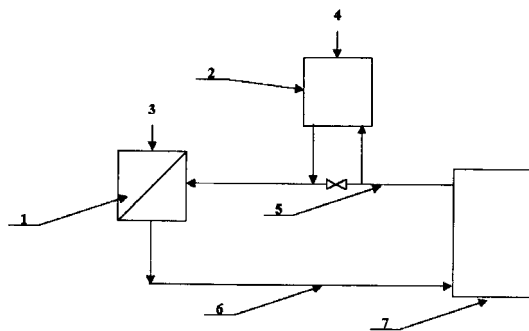

(51) A61G 9/00  
B60C 7/00  
B60K 15/00

(21) 220-2007  
225-2007  
5090-2007

(51) B60K 15/00  
B62K 15/00  
C04B 28/00

(21) 5091-2007  
5063-2007  
14-2008

(51) C05D 9/00  
D06M 11/00  
E01F 9/00

(21) 210-2007  
217-2007  
35-2006

(51) F23G 7/00  
H02J 4/00

(21) 213-2007  
5068-2007



**MK2K**

**Zaniknuté úžitkové vzory uplynutím doby platnosti**

(11)	Dátum zániku	(11)	Dátum zániku	(11)	Dátum zániku	(11)	Dátum zániku
2766	09.08.2007	3677	11.08.2007	3708	27.08.2007	3762	11.08.2007
2767	11.08.2007	3680	18.08.2007	3709	27.08.2007	3763	26.08.2007
2786	15.08.2007	3688	21.08.2007	3734	15.08.2007	3798	27.08.2007
3118	07.08.2007	3707	08.08.2007	3759	06.08.2007	3806	13.08.2007

**ND2K**

**Predĺženie platnosti úžitkových vzorov**

(11)	(51)	(11)	(51)	(11)	(51)	(11)	(51)
2948	E04B 1/74	3108	B60G 7/00	3859	C09K 3/00	4064	B65D 19/38
2954	B60P 1/00	3109	B60G 3/00	3867	B66B 11/04	4201	E06B 5/10
2987	F01D 5/00	3204	E02D 29/14	3868	B65D 8/04	5012	F17D 3/00
2988	F02C 7/08	3819	B65D 35/00	3938	E01C 7/00		
2989	F01D 5/12	3857	F24F 13/00	4020	H01Q 25/00		

**8 (51) B60G 3/00**

**(11) 3109**

(21) 223-2001

(22) 9.7.2001

(73) TATRA, a. s., Kopřivnice, CZ;

**(54) Nehnaná výkyvná polos s riadeným kolesom**

**8 (51) B60G 7/00**

**(11) 3108**

(21) 222-2001

(22) 9.7.2001

(73) TATRA, a. s., Kopřivnice, CZ;

**(54) Nehnaná výkyvná polonáprava s riadeným kolesom**

**8 (51) B60P 1/00**

**(11) 2954**

(21) 46-2001

(22) 22.2.2001

(73) OKD, DOPRAVA, a. s., Ostrava-Moravská Ostrava, CZ;

**(54) Nákladný automobil s nadstavbou na manipuláciu a prepravu kontajnerov**

**8 (51) B65D 8/04**

**(11) 3868**

(21) 87-2004

(22) 31.3.2004

(73) Kašík Vladimír, Starý Poddvorov, CZ;

**(54) Dekoračný obal nádob**

**8 (51) B65D 19/38**

**(11) 4064**

(21) 278-2004

(22) 26.10.2004

(73) N. G. W., spol. s r. o., Želiezovce, SK;

**(54) Usporiadanie hranových ochrán na prepravnej alebo skladovacej palete**

**8 (51) B65D 35/00**

**(11) 3819**

(21) 13-2004

(22) 2.2.2004

(73) Gažo Alexander, Ing., Levice, SK; Belička Ivan, Ing., Banská Bystrica, SK;

**(54) Obal na pasty, krémy a látky im podobnej konzistencie**

**8 (51) B66B 11/04, F16H 1/02**

**(11) 3867**

(21) 80-2004

(22) 25.3.2004

(73) ZTS Sabinov, a. s., Sabinov, SK;

**(54) Záložné blokovacie zariadenie**

**8 (51) C09K 3/00, B24C 1/00**

**(11) 3859**

(21) 81-2004

(22) 25.3.2004

(73) MIDAS PRO, s. r. o., Dubnica nad Váhom, SK;

**(54) Hmota na presné krycie masky**

**8 (51) E01C 7/00, E01C 15/00**

**(11) 3938**

(21) 56-2004

(22) 8.3.2004

(73) Hajský Milan, d. t., Púchov, SK; Mišún Milan, Mestečko, SK;

**(54) Plávajúci koberec**

**8 (51) E02D 29/14, E05C 3/00**

**(11) 3204**

(21) 77-2001

(22) 23.3.2001

(73) Slovak Telekom, a.s., Bratislava, SK;

**(54) Zariadenie na uzamykanie liatinových a oceľových poklopov**

**8 (51) E04B 1/74, E04B 1/80, E04B 1/84, F16L 59/00, F16L 59/02**  
**(11) 2948**  
 (21) 106-2001  
 (22) 17.4.2001  
 (73) Menhart Libor, Kolinec, CZ; Haasová Marie, Klattovy, CZ;  
**(54) Reflexný izolačný pás**

**8 (51) E06B 5/10, E06B 7/00, E05B 17/00**  
**(11) 4201**  
 (21) 42-2005  
 (22) 24.2.2005  
 (73) EUROPEAN SECURITY COMPANY, s. r. o., Ostrava Přívoz, CZ;  
**(54) Zariadenie na zabezpečenie vstupných dverí proti ich násilnému poškodeniu**

**8 (51) F01D 5/00, F16B 4/00**  
**(11) 2987**  
 (21) 33-2001  
 (22) 14.2.2001  
 (73) EKOL, spol. s r. o., Brno, CZ;  
**(54) Rotor spaľovacej turbíny**

**8 (51) F01D 5/12**  
**(11) 2989**  
 (21) 36-2001  
 (22) 14.2.2001  
 (73) EKOL, spol. s r. o., Brno, CZ;  
**(54) Zariadenie na prerozdeľovanie tepelného spádu**

**8 (51) F02C 7/08**  
**(11) 2988**  
 (21) 35-2001  
 (22) 14.2.2001  
 (73) EKOL, spol. s r. o., Brno, CZ;  
**(54) Zariadenie na regeneráciu tepla pri spaľovacích turbínach**

**8 (51) F17D 3/00**  
**(11) 5012**  
 (21) 310-2002  
 (22) 23.10.2002  
 (73) AJ GAZ, s. r. o., Žilina, SK; PREMATLAK, a. s., Stará Turá, SK;  
**(54) Tester, najmä na plynové zariadenia a inštalácie**

**8 (51) F24F 13/00**  
**(11) 3857**  
 (21) 75-2004  
 (22) 22.3.2004  
 (73) Oplatek Petr, Ing., Brno, CZ;  
**(54) Klimatizačné zariadenie**

**8 (51) H01Q 25/00, H01P 5/00**  
**(11) 4020**  
 (21) 77-2004  
 (22) 23.3.2004  
 (73) Vojenský technický ústav, a. s., Liptovský Mikuláš, SK;  
**(54) Aktívny rozbočovač anténového signálu**

(51)	(11)	(51)	(11)	(51)	(11)	(51)	(11)
B60G 3/00	3109	B65D 35/00	3819	E04B 1/74	2948	F17D 3/00	5012
B60G 7/00	3108	B66B 11/04	3867	E06B 5/10	4201	F24F 13/00	3857
B60P 1/00	2954	C09K 3/00	3859	F01D 5/00	2987	H01Q 25/00	4020
B65D 8/04	3868	E01C 7/00	3938	F01D 5/12	2989		
B65D 19/38	4064	E02D 29/14	3204	F02C 7/08	2988		

**QB2K**

**Licenčné zmluvy registrované alebo udelené**

**(11) 4504**

(21) 5011-2006  
 (73) Browville International Ltd., Road Town, VG;  
 Nadobúdateľ:  
 4GAME a. s., Bratislava, SK;  
 Druh licencie: zmluvná výlučná  
 Dátum uzavretia licenčnej zmluvy: 21.1.2008  
 Dátum zápisu do registra: 20.3.2008

**(11) 4728**

(21) 5001-2007  
 (73) Jaroš Vladimír, Mgr., Praha - Kbely, CZ; Kubálek Ladislav, doc. PhDr., CSc., Praha - Stodůlky, CZ;  
 Nadobúdateľ:  
 LEDIC Slovakia a. s., Bratislava, SK;  
 Druh licencie: zmluvná nevýlučná  
 Dátum uzavretia licenčnej zmluvy: 28.1.2008  
 Dátum zápisu do registra: 26.3.2008

**(11) 4579**

(21) 5039-2006  
 (73) Jaroš Vladimír, Mgr., Praha - Kbely, CZ; Kubálek Ladislav, doc. PhDr., CSc., Praha - Stodůlky, CZ;  
 Cinko Gustav, Praha, CZ;  
 Nadobúdateľ:  
 LEDIC Slovakia a. s., Bratislava, SK;  
 Druh licencie: zmluvná nevýlučná  
 Dátum uzavretia licenčnej zmluvy: 28.1.2008  
 Dátum zápisu do registra: 26.3.2008

**(11) 4819**

(21) 5026-2007  
 (73) Jaroš Vladimír, Mgr., Praha - Kbely, CZ; Kubálek Ladislav, doc. PhDr., CSc., Praha - Stodůlky, CZ;  
 Nadobúdateľ:  
 LEDIC Slovakia a. s., Bratislava, SK;  
 Druh licencie: zmluvná nevýlučná  
 Dátum uzavretia licenčnej zmluvy: 28.1.2008  
 Dátum zápisu do registra: 17.3.2008

**(11) 4580**

(21) 5040-2006  
 (73) Jaroš Vladimír, Mgr., Praha - Kbely, CZ; Kubálek Ladislav, doc. PhDr., CSc., Praha - Stodůlky, CZ;  
 Cinko Gustav, Praha, CZ;  
 Nadobúdateľ:  
 LEDIC Slovakia a. s., Bratislava, SK;  
 Druh licencie: zmluvná nevýlučná  
 Dátum uzavretia licenčnej zmluvy: 28.1.2008  
 Dátum zápisu do registra: 26.3.2008

**(11) 4857**

(21) 66-2007  
 (73) Kollárová Slavomíra, Košice, SK; Kollár Jaroslav, Košice, SK;  
 Nadobúdateľ:  
 Kollárová Slavomíra, Košice, SK;  
 Druh licencie: zmluvná výlučná  
 Dátum uzavretia licenčnej zmluvy: 10.9.2007  
 Dátum zápisu do registra: 11.3.2008

**(11) 4581**

(21) 5041-2006  
 (73) Jaroš Vladimír, Mgr., Praha - Kbely, CZ; Kubálek Ladislav, doc. PhDr., CSc., Praha - Stodůlky, CZ;  
 Cinko Gustav, Praha, CZ;  
 Nadobúdateľ:  
 LEDIC Slovakia a. s., Bratislava, SK;  
 Druh licencie: zmluvná nevýlučná  
 Dátum uzavretia licenčnej zmluvy: 28.1.2008  
 Dátum zápisu do registra: 26.3.2008

**(11) 4926**

(21) 5061-2007  
 (73) Jaroš Vladimír, Mgr., Praha - Kbely, CZ; Kubálek Ladislav, doc. PhDr., CSc., Praha - Stodůlky, CZ;  
 Nadobúdateľ:  
 LEDIC Slovakia a. s., Bratislava, SK;  
 Druh licencie: zmluvná nevýlučná  
 Dátum uzavretia licenčnej zmluvy: 28.1.2008  
 Dátum zápisu do registra: 26.3.2008

**(11) 4582**

(21) 5042-2006  
 (73) Jaroš Vladimír, Mgr., Praha - Kbely, CZ; Kubálek Ladislav, doc. PhDr., CSc., Praha - Stodůlky, CZ;  
 Cinko Gustav, Praha, CZ;  
 Nadobúdateľ:  
 LEDIC Slovakia a. s., Bratislava, SK;  
 Druh licencie: zmluvná nevýlučná  
 Dátum uzavretia licenčnej zmluvy: 28.1.2008  
 Dátum zápisu do registra: 26.3.2008

**(11) 4929**

(21) 5060-2007  
 (73) Jaroš Vladimír, Mgr., Praha - Kbely, CZ; Kubálek Ladislav, doc. PhDr., CSc., Praha - Stodůlky, CZ;  
 Nadobúdateľ:  
 LEDIC Slovakia a. s., Bratislava, SK;  
 Druh licencie: zmluvná nevýlučná  
 Dátum uzavretia licenčnej zmluvy: 28.1.2008  
 Dátum zápisu do registra: 26.3.2008

**TA2K****Doplnenie pôvodcu (-ov)**

- (11) **4704**  
(21) 104-2006  
(72) Marhevka Karol, Rožkovany, SK; Pomikala Ras-  
tislav, Levoča, SK;  
Vestník č. 3/2007 - FG1K, str. 56
- 

**TC2K****Zmeny mien**

- (11) **3200**  
(21) 360-2000  
(73) Continental Matador Rubber, s. r. o., Púchov, SK;  
Dátum zápisu do registra: 3.3.2008
- 

- (11) **3337**  
(21) 47-2002  
(73) Continental Matador Rubber, s. r. o., Púchov, SK;  
Dátum zápisu do registra: 3.3.2008
- 

- (11) **3407**  
(21) 138-2002  
(73) Continental Matador Rubber, s. r. o., Púchov, SK;  
Dátum zápisu do registra: 3.3.2008
- 

- (11) **4063**  
(21) 262-2004  
(73) Continental Matador Rubber, s. r. o., Púchov, SK;  
Dátum zápisu do registra: 3.3.2008
- 

- (11) **4478**  
(21) 55-2006  
(73) Continental Matador Rubber, s. r. o., Púchov, SK;  
Dátum zápisu do registra: 3.3.2008
- 

- (11) **4589**  
(21) 22-2006  
(73) Continental Matador Rubber, s. r. o., Púchov, SK;  
Dátum zápisu do registra: 3.3.2008
- 

- (11) **4935**  
(21) 142-2007  
(73) Continental Matador Rubber, s. r. o., Púchov, SK;  
Dátum zápisu do registra: 27.3.2008
-

**ČASŤ**

**DIZAJNY**

### Číselné INID - kódy na označovanie bibliografických údajov (Štandard WIPO ST. 80)

(11)	Číslo zapísaného dizajnu	(51)	Medzinárodné triedenie dizajnov
(15)	Dátum zápisu/predĺženia platnosti	(54)	Názov dizajnu
(18)	Predpokladaný dátum uplynutia platnosti zápisu/predĺženia platnosti	(55)	Vyobrazenie dizajnu/vyobrazenie dizajnu po čiastočnom výmaze
(21)	Číslo prihlášky	(58)	Dátum záznamu v registri, napr. zmeny mena, zániku, výmazu a pod.
(22)	Dátum podania prihlášky	(62)	Číslo pôvodnej prihlášky v prípade vylúčenej prihlášky
(24)	Dátum nadobudnutia účinkov zapísaného dizajnu	(72)	Meno pôvodcu (-ov)
(28)	Počet dizajnov	(73)	Meno (názov) a adresa majiteľa (-ov)
(31)	Číslo prioritnej prihlášky	(74)	Meno (názov) a adresa zástupcu (-ov)
(32)	Dátum podania prioritnej prihlášky	(78)	Meno (názov) a adresa nového majiteľa (-ov) po prevode alebo prechode
(33)	Krajina alebo regionálna organizácia priority		
(45)	Dátum sprístupnenia zapísaného dizajnu		
(46)	Dátum uplynutia odkladu zverejnenia		

Poznámka:

Číslo uvádzané pred kódom (51) znamená verziu Medzinárodného triedenia dizajnov.

### Kódy na označovanie záhlaví oznámení publikovaných vo Vestníku ÚPV SR (Štandard WIPO ST. 17)

<b>FG4Q</b>	Zapísané dizajny Zapísané dizajny s odloženým zverejnením Zverejnené zapísané dizajny po uplynutí doby odkladu zverejnenia
<b>MA4Q</b>	Zaniknuté zapísané dizajny vzdáním sa
<b>MC4Q</b>	Vymazané zapísané dizajny
<b>MG4Q</b>	Čiastočne vymazané zapísané dizajny
<b>MK4Q</b>	Zaniknuté zapísané dizajny uplynutím doby platnosti
<b>ND4Q</b>	Predĺženie platnosti zapísaných dizajnov
<b>PC4Q</b>	Prevody a prechody práv
<b>PD4Q</b>	Zmeny dispozičných práv na zapísané dizajny (zálohy)
<b>PD4Q</b>	Zmeny dispozičných práv na zapísané dizajny (ukončenie zálohov)
<b>QB4Q</b>	Licenčné zmluvy registrované
<b>QC4Q</b>	Ukončenie platnosti licenčných zmlúv
<b>TA4Q</b>	Doplnenie pôvodcu (-ov)
<b>TB4Q</b>	Opravy mien
<b>TC4Q</b>	Zmeny mien
<b>TD4Q</b>	Opravy adries
<b>TE4Q</b>	Zmeny adries
<b>TF4Q</b>	Opravy dátumov
<b>TG4Q</b>	Opravy zatriedenia podľa Medzinárodného triedenia dizajnov
<b>TH4Q</b>	Opravy chýb alebo zmeny všeobecne
<b>TK4Q</b>	Opravy tlačových chýb vo Vestníku ÚPV SR

## FG4Q

## Zapísané dizajny

(11)	(51)	(11)	(51)	(11)	(51)	(11)	(51)
27427	21/01.06	27431	20/99.00	27435	12/13.10	27439	08/03.05
27428	10/04.03	27432	09/01.01	27436	12/13.10	27440	99/00.00
27429	19/08.01	27433	12/13.07	27437	10/03.00	27441	06/06.02
27430	12/03.01	27434	12/13.10	27438	06/01.06		

**8 (51) 06/01.06, 06/02.01 , 06/03.02****(11) 27438**

(15) 14.3.2008

(18) 5.10.2012

(21) 5053-2007

(22) 5.10.2007

(24) 14.3.2008

(72) Jelínek Daniel, Valašské Meziříčí, CZ;

(73) Jelínek - výroba nábytku s.r.o., Valašské Meziříčí, CZ;

(74) ROTT, RŮŽIČKA &amp; GUTTMANN, v. o. s., Bratislava, SK;

**(54) Nábytok**

Určenie výrobku:

Výrobkom sú štyri dizajny nábytku, a to kreslo, pohovka, posteľ a konferenčný stolík.

(28) 4

(55)



1.1



2.1



3.1



4.1

**8 (51) 06/06.02****(11) 27441**

(15) 25.3.2008

(18) 19.12.2012

(21) 64-2007

(22) 19.12.2007

(24) 25.3.2008

(72) Šuch Dušan, doc. Ing., PhD., Košice, SK;

(73) Šuch Dušan, doc. Ing., PhD., Košice, SK;

**(54) Stojanový vešiak skladací - strom**

Určenie výrobku:

Výrobok, v ktorom je dizajn stelesnený, je určený ako skladací stojanový vešiak.

(28) 1

(55)

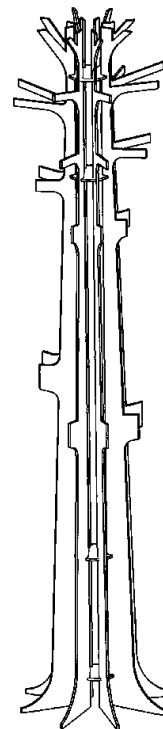

1.1

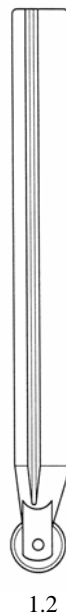
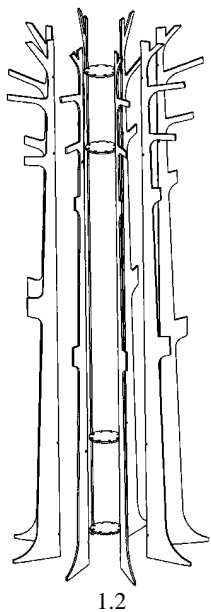

8 (51) 08/03.05

(11) 27439

(15) 14.3.2008

(18) 29.11.2012

(21) 5054-2007

(22) 29.11.2007

(24) 14.3.2008

(31) D 0505105

(32) 16.7.2007

(33) ES

(72) Torrents I Comas Josep, Rubi (Barcelona), ES;

(73) GERMANS BOADA, S.A., Rubi (Barcelona), ES;

(74) Holoubková Mária, Ing., Bratislava, SK;

(54) **Narezávacie koleso pre rezačky keramických dlaždíc a obkladačiek**

Určenie výrobku:

Narezávacie koleso pre rezačky keramických dlaždíc a obkladačiek, v ktorom je dizajn stelesnený, je určené na narezanie dlaždice alebo obkladačky.

(28) 1

(55)



1.3



1.4



1.1



1.5



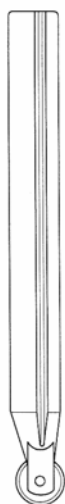

1.6



1.2



1.3

**8 (51) 09/01.01****(11) 27432**

(15) 13.3.2008

(18) 12.11.2012

(21) 54-2007

(22) 12.11.2007

(24) 13.3.2008

(72) Kišac Eduard, Ing., Nitra, SK;

(73) PIVOVAR KALTENECKER, s.r.o., Rožňava, SK;

**(54) Pivová fľaša**

Určenie výrobku:

Plastová fľaša hnedej farby používaná na uskladnenie a predaj piva.

(28) 1

(55)



1.1



1.4

**8 (51) 10/03.00****(11) 27437**

(15) 14.3.2008

(18) 28.11.2012

(21) 60-2007

(22) 28.11.2007

(24) 14.3.2008

(72) Zaujec Vladimír, Ing., Veľké Zálužie, SK;

(73) Zaujec Vladimír, Ing., Veľké Zálužie, SK;

(74) Beleščák Ladislav, Ing., Piešťany, SK;

**(54) Presýpacie hodiny**

Určenie výrobku:

Výrobok, v ktorom je dizajn stelesnený alebo na ktorom je použitý, je určený ako presýpacie hodiny na meranie času alebo ako dekoratívny doplnkový predmet do bytových a kancelárskych priestorov.

(28) 1

(55)



1.1



1.2

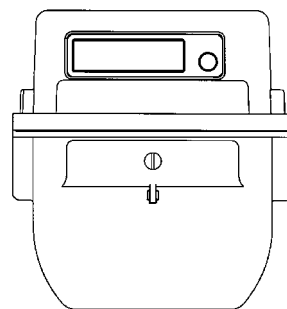

1.2

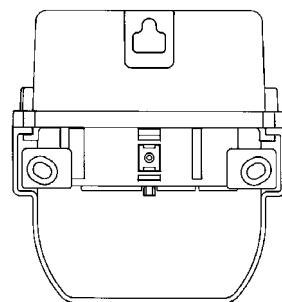

1.3

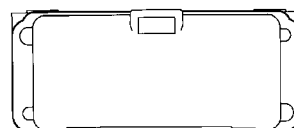

1.4

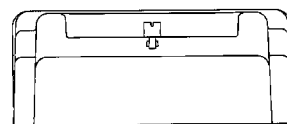

1.5

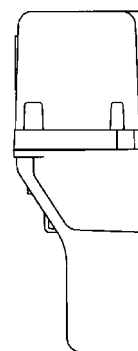

1.6

8 (51) 10/04.03

(11) 27428

(15) 13.3.2008

(18) 16.10.2012

(21) 46-2007

(22) 16.10.2007

(24) 13.3.2008

(31) 2007-010406

(32) 18.4.2007

(33) JP

(72) Nishikawa Hirokazu, Shinagawa-ku, Tokyo, JP;

(73) OSAKI ELECTRIC CO., LTD., Shinagawa-ku, Tokyo, JP;

(74) Majlingová Marta, Ing., Bratislava, SK;

(54) **Watthodinový elektrometer**

Určenie výrobku:

Výrobok, v ktorom bude dizajn stelesnený alebo na ktorom bude aplikovaný, je určený ako elektrometer na meranie činnnej elektrickej energie.

(28) 1

(55)

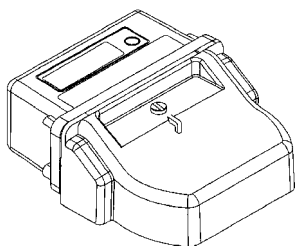

1.1

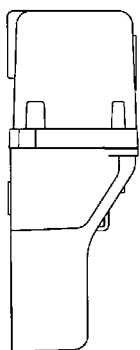

1.7

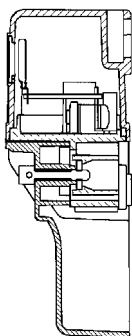

1.8

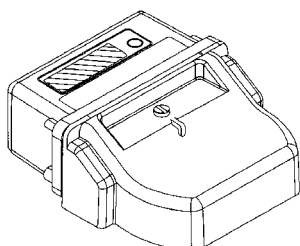

1.9

(55)



1.1

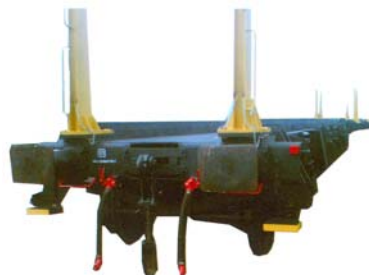

1.2



1.3



1.4



1.5



1.6

**8 (51) 12/03.01****(11) 27430**

(15) 13.3.2008

(18) 2.11.2012

(21) 49-2007

(22) 2.11.2007

(24) 13.3.2008

(72) Andrejkovič Ján, Ing., Bohdanovce, SK;

(73) Andrejkovič Ján, Ing., Bohdanovce, SK;

(74) Gruber Dalibor, Ing., Košice, SK;

**(54) Súprava nákladných železničných vagónov**

Určenie výrobku:

Výrobkom, v ktorom je dizajn stelesnený, je súprava nákladných železničných vagónov, určená na prevoz zariadení, cisterien, resp. koľajnicových betónových podvalov.

(28) 1



1.7

8 (51) 12/13.07

(11) 27433

(15) 14.3.2008

(18) 20.11.2012

(21) 55-2007

(22) 20.11.2007

(24) 14.3.2008

(72) Mojžiš Ján, Ing., Detva, SK;

(73) DELTA DEFENCE, a.s., Prešov, SK;

(74) Mrenica Jaroslav, Ing., Púchov, SK;

(54) **Nosič kontajnerov s balistickou ochranou**

Určenie výrobku:

Výrobkom, ktorým je dizajn stelesnený, je konštrukcia nosiča kontajnerov s balistickou ochranou pre vozidlá určené pre armádu s využitím pri uskutočňovaní bojových, ale aj mierových zá-krokov, pričom ide o zložený výrobok, ktorého predmetom nie je vozidlo, ale výlučne jeho úpra-va.

(28) 1

(55)



1.1



1.2



1.3



1.4



1.5



1.6

**8 (51) 12/13.10****(11) 27436**

(15) 14.3.2008

(18) 20.11.2012

(21) 58-2007

(22) 20.11.2007

(24) 14.3.2008

(72) Mojžiš Ján, Ing., Detva, SK;

(73) DELTA DEFENCE, a.s., Prešov, SK;

(74) Mrenica Jaroslav, Ing., Púchov, SK;

**(54) Kabína na nosič kontajnerov s balistickou ochranou**

Určenie výrobku:

Výrobkom, ktorým je dizajn stelesnený, je konštrukcia kabíny na nosič kontajnerov s balistickou ochranou pre vozidlá určené pre armádu s využitím pri uskutočňovaní bojových, ale aj mierových zákrokov.

(28) 1

(55)



1.1



1.2



1.3



1.4



1.5

**8 (51) 12/13.10****(11) 27435**

(15) 14.3.2008

(18) 20.11.2012

(21) 57-2007

(22) 20.11.2007

(24) 14.3.2008

(72) Mojžiš Ján, Ing., Detva, SK;

(73) DELTA DEFENCE, a.s., Prešov, SK;

(74) Mrenica Jaroslav, Ing., Púchov, SK;

**(54) Nárazník na nosič kontajnerov s balistickou ochranou**

Určenie výrobku:

Výrobkom, ktorým je dizajn stelesnený, je konštrukcia nárazníka na nosič kontajnerov s balistickou ochranou pre vozidlá určené pre armádu s využitím pri uskutočňovaní bojových, ale aj mierových zákrokov.

(28) 1

(55)

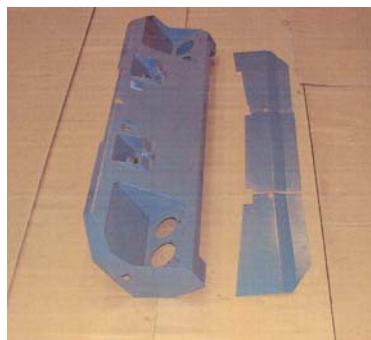

1.1



1.2



1.3

**8 (51) 12/13.10**

**(11) 27434**

(15) 14.3.2008

(18) 20.11.2012

(21) 56-2007

(22) 20.11.2007

(24) 14.3.2008

(72) Mojžiš Ján, Ing., Detva, SK;

(73) DELTA DEFENCE, a.s., Prešov, SK;

(74) Mrenica Jaroslav, Ing., Púchov, SK;

**(54) Nosný rám pod kontajner na nosič kontajnerov s balistickou ochranou**

Určenie výrobku:

Výrobkom, ktorým je dizajn stelesnený, je konštrukcia nosného rámu pod kontajner na nosič kontajnerov s balistickou ochranou pre vozidlá určené pre armádu s využitím pri uskutočňovaní bojových, ale aj mierových zákrokov.

(28) 1

(55)

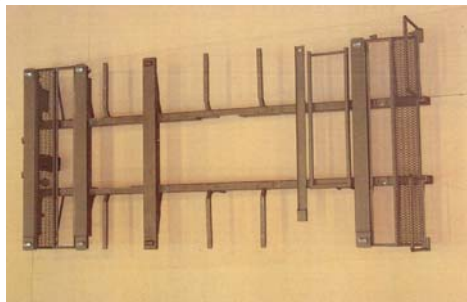

1.1

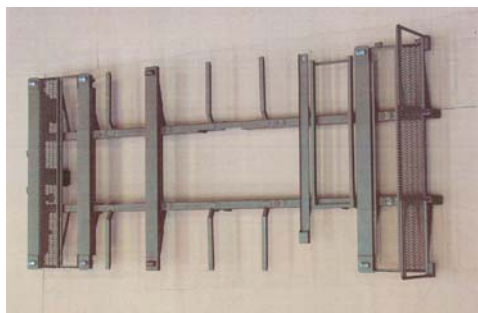

1.2

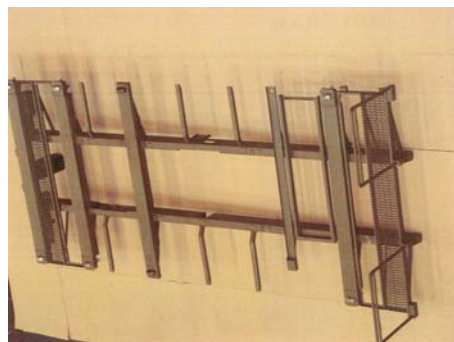

1.3

**8 (51) 19/08.01**

**(11) 27429**

(15) 13.3.2008

(18) 22.10.2012

(21) 48-2007

(22) 22.10.2007

(24) 13.3.2008

(72) Štencl Ján, prof. MUDr., CSc., Bratislava, SK;

Rusnák Igor, doc. MUDr., CSc., Bratislava, SK;

Hrúzik Peter, MUDr., CSc., Bratislava, SK;

(73) Slovenská zdravotnícka univerzita, Fakulta zdravotníckych špecializačných štúdií, Katedra gynekológie a pôrodníctva, Bratislava, SK;

**(54) Tehotenský preukaz**

Určenie výrobku:

Výrobok, v ktorom je dizajn stelesnený alebo na ktorom je použitý, predstavuje TEHOTENSKÝ PREUKAZ.

(28) 2

(55)



1.1



1.2



2.1

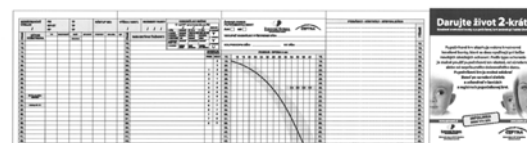

2.2

8 (51) 20/99.00

(11) 27431

(15) 13.3.2008

(18) 6.11.2012

(21) 51-2007

(22) 6.11.2007

(24) 13.3.2008

(72) Buzinkay Radoslav, Bratislava, SK;

(73) Buzinkay Radoslav, Bratislava, SK;

(74) Baďurová Katarína, Mgr., Bratislava, SK;

**(54) Reklamné okuliare**

Určenie výrobku:

Výrobok, v ktorom bude dizajn stelesnený alebo na ktorom bude aplikovaný, je určený na reklamné účely.

(28) 1

(55)



1.1

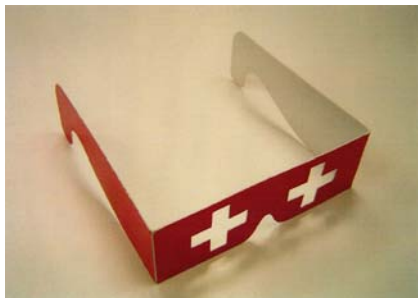

1.2



1.3

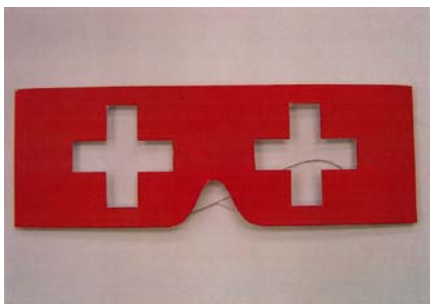

1.4



1.5

8 (51) 21/01.06

(11) 27427

(15) 13.3.2008

(18) 8.10.2012

(21) 45-2007

(22) 8.10.2007

(24) 13.3.2008

(72) Ondrúšková Emília, Žilina, SK;

(73) Ondrúšková Emília, Žilina, SK;

**(54) Zamatová hračka ANJELIK LILI**

Určenie výrobku:

Výrobok, v ktorom je dizajn stelesnený, je určený na použitie ako hračka.

(28) 1

(55)



1.1



1.2



1.3



1.3



1.4



1.5



1.6

8 (51) 99/00.00

(11) 27440

(15) 25.3.2008

(18) 5.12.2012

(21) 62-2007

(22) 5.12.2007

(24) 25.3.2008

(72) Korčok Maurícius, Krupina, SK;

(73) C-C Group s.r.o., Banská Bystrica, SK; Korčok Maurícius, Krupina, SK;

(74) Dianiška Martin, JUDr., Banská Bystrica, SK;

(54) **Vonkajšia úprava interiéru a exteriéru kaviarne**

Určenie výrobku:

Výrobok v predkladanom dizajne je kaviareň a bude využívaný na podávanie studených a teplých alkoholických a nealkoholických nápojov, cukrárenských výrobkov a občerstvenia. Súčasťou bude niveltý shop.

(28) 1

(55)



1.1



1.2





1.7



1.10



1.11



1.8



1.12



1.9



1.13

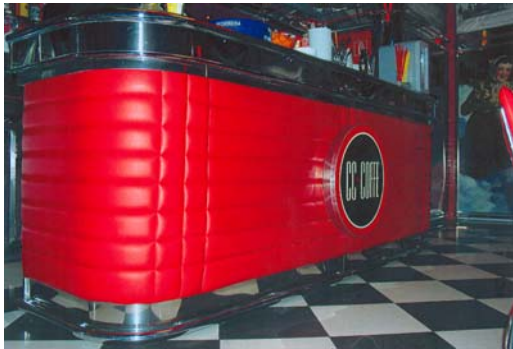

1.14



1.15



1.16

---

(51)	(11)	(51)	(11)	(51)	(11)	(51)	(11)
06/01.06	27438	10/03.00	27437	12/13.10	27434	20/99.00	27431
06/06.02	27441	10/04.03	27428	12/13.10	27435	21/01.06	27427
08/03.05	27439	12/03.01	27430	12/13.10	27436	99/00.00	27440
09/01.01	27432	12/13.07	27433	19/08.01	27429		

**MK4Q Zaniknuté zapísané dizajny uplynutím doby platnosti**

(11)	Dátum zániku	(11)	Dátum zániku	(11)	Dátum zániku	(11)	Dátum zániku
25495	26.08.2007	25700	22.08.2007	26617	23.08.2007	26621	23.08.2007
25530	13.08.2007	26614	23.08.2007	26618	23.08.2007	26658	23.08.2007
25576	13.08.2007	26615	23.08.2007	26619	23.08.2007	26723	06.08.2007
25648	22.08.2007	26616	23.08.2007	26620	23.08.2007		

**ND4Q Predĺženie platnosti zapísaných dizajnov**

(11)	(51)	(11)	(51)	(11)	(51)	(11)	(51)
25704	09/03.04	26681	02/04.08	26824	09/99.00	26869	24/01.06
25737	01/03.00	26795	05/05.01	26841	24/01.06	26898	03/01.05

**7 (51) 01/03.00****(11) 25737**

(15) 15.4.1999

(18) 4.3.2013

(21) 56-98

(22) 4.3.1998

(73) Liptovská mliekareň, a. s., Liptovský Mikuláš, SK;

**(54) Povrchová úprava syrového bochníka****7 (51) 02/04.08****(11) 26681**

(15) 10.7.2003

(18) 6.12.2012

(21) 266-2002

(22) 6.12.2002

(73) SWISSPORT SLOVAKIA, s. r. o., Šaľa, SK;

**(54) Ponožka**

Určenie výrobku:

Výrobok "Ponožka" je určený ako súčasť odevu - na športové odievanie.

**8 (51) 05/05.01****(11) 26795**

(15) 16.1.2004

(18) 6.2.2013

(21) 12-2003

(22) 6.2.2003

(73) Tatraľan, s. r. o., Kežmarok, SK;

**(54) Tkanina na poľné rovnošaty**

Určenie výrobku:

Výrobok, v ktorom je dizajn stelesnený, je tkanina určená na výrobu poľných rovnošiat.

**7 (51) 09/03.04****(11) 25704**

(15) 4.3.1999

(18) 9.2.2013

(21) 29-98

(22) 9.2.1998

(73) ETOP TRADING, a. s., Púchov, SK;

**(54) Skladacia paleta****8 (51) 03/01.05****(11) 26898**

(15) 24.5.2004

(18) 10.11.2013

(21) 210-2003

(22) 10.11.2003

(73) Vojenský technický ústav, a.s., Liptovský Mikuláš, SK;

**(54) Individuálny zdravotnícky balíček výsadkára**

Určenie výrobku:

Výrobok, v ktorom je dizajn stelesnený, je individuálny zdravotnícky balíček výsadkára určený ako základný prostriedok prvej pomoci v dobe a priestore s neprítomnosťou odborného zdravotníckeho personálu formou svojpomoci a vzájomnej pomoci.

**8 (51) 09/99.00****(11) 26824**

(15) 16.2.2004

(18) 8.8.2013

(21) 147-2003

(22) 8.8.2003

(73) Inter IKEA Systems B. V., LN Delft, NL;

**(54) Nakladacia lišta**

Určenie výrobku:

Výrobok, v ktorom je dizajn stelesnený, je tvorená lišta profilu "L", ktorá má na spodnej strane duté výstupky. Upevňuje sa na spodné protiľahlé hrany obalov pri formovaní a balení nákladov.

**8 (51) 24/01.06**  
**(11) 26869**  
 (15) 5.4.2004  
 (18) 20.5.2013  
 (21) 90-2003  
 (22) 20.5.2003  
 (73) SOCIETE DIAGNOSTICA-STAGO, Asnieres, FR;  
**(54) Jednorazový súbor nádobiek pre prístroj na hemostázu**  
 Určenie výrobku:  
 Výrobok, v ktorom bude dizajn stelesnený alebo na ktorom bude aplikovaný, je určený ako jednorazový súbor nádobiek pre prístroj na hemostázu.

**8 (51) 24/01.06**  
**(11) 26841**  
 (15) 16.3.2004  
 (18) 20.5.2013  
 (21) 91-2003  
 (22) 20.5.2003  
 (73) SOCIETE DIAGNOSTICA-STAGO, Asnieres, FR;  
**(54) Jednorazová nádobka pre prístroj na hemostázu**  
 Určenie výrobku:  
 Výrobok, v ktorom bude dizajn stelesnený alebo na ktorom bude aplikovaný, je určený ako jednorazová nádobka pre prístroj na hemostázu.

(51)	(11)	(51)	(11)	(51)	(11)	(51)	(11)
01/03.00	25737	03/01.05	26898	09/03.04	25704	24/01.06	26869
02/04.08	26681	05/05.01	26795	09/99.00	26824	24/01.06	26841

## QB4Q

## Licenčné zmluvy registrované

**(11) 25209**  
 (21) 170-96  
 (73) Simber AG, Basel, CH;  
 Nadobúdateľ:  
 Mydlová Marta, Michalovce, SK;  
 Druh licencie: zmluvná výlučná  
 Dátum uzavretia licenčnej zmluvy: 13.4.2007  
 (58) 4.4.2008

## QC4Q

## Ukončenie platnosti licenčných zmlúv

**(11) 25209**  
 (21) 170-96  
 (73) Simber AG, Basel, CH;  
 Držiteľ licencie: Harvan Ján, Ing., Michalovce, SK;  
 Dátum ukončenia platnosti licenčnej zmluvy:  
 31.12.2006  
 (58) 29.11.2004

**(11) 25209**  
 (21) 170-96  
 (73) Simber AG, Basel, CH;  
 Držiteľ licencie: Motlík Ivan, Ing., Bratislava, SK;  
 Dátum ukončenia platnosti licenčnej zmluvy:  
 31.3.2005  
 (58) 9.7.2004

**(11) 25209**  
 (21) 170-96  
 (73) Simber AG, Basel, CH;  
 Držiteľ licencie:  
 Katriňák Valent, Ing. - GASTROVAL, Spišská Nová Ves, SK;  
 Dátum ukončenia platnosti licenčnej zmluvy:  
 31.3.2005  
 (58) 11.11.2002

**ČASŤ**

**OCHRANNÉ ZNÁMKY**

## Číselné kódy na označovanie bibliografických údajov (Štandard WIPO ST.60)

- (111) Číslo zápisu  
(141) Dátum zániku  
(151) Dátum zápisu  
(156) Dátum obnovy  
(180) Predpokladaný dátum uplynutia platnosti zápisu/obnovy  
(210) Číslo prihlášky  
(220) Dátum podania prihlášky  
(310) Číslo prioritnej prihlášky  
(320) Dátum podania prioritnej prihlášky  
(330) Krajina alebo regionálna organizácia priority  
(340) Zoznam tovarov a služieb, na ktoré sa vzťahuje čiastočná priorita  
(350) Dátum práva z prihlášky, z ktorej sa uplatňuje seniorita  
(360) Zoznam tovarov a služieb, na ktoré sa vzťahuje čiastočná seniorita  
(442) Dátum zverejnenia prihlášky po prieskume  
(450) Dátum oznámenia o zápise ochrannej známky  
(510) Zoznam tovarov a/alebo služieb, ak neboli zatriedené/bez použitia triedenia  
(511) Medzinárodné triedenie tovarov a/alebo služieb, a/alebo zoznam zatriedených tovarov a/alebo služieb  
(540) Reprodukcia známky  
(551) Údaje o kolektívnej známke  
(554) Trojrozmerná známka  
(580) Dátum zápisu akejkoľvek transakcie v súvislosti s prihláškou alebo zápisom ochrannej známky do registra, napr. zmena majiteľa, zmena mena alebo adresy, zrieknutie sa známky atď. (účinnosť)  
(591) Údaje o uplatňovaných farbách  
(641) Číslo, dátum podania, dátum seniority prihlášky ochrannej známky spoločenstva, premenou ktorej vznikla prihláška národnej ochrannej známky  
(646) Číslo, dátum podania, dátum seniority ochrannej známky spoločenstva, premenou ktorej vznikla prihláška národnej ochrannej známky  
(731) Meno a adresa prihlasovateľa (-ov)  
(732) Meno a adresa majiteľa (-ov)  
(740) Meno a adresa zástupcu (-ov)  
(770) Meno a adresa predchádzajúceho prihlasovateľa (-ov) alebo majiteľa (-ov) (v prípade zmeny vlastníctva)  
(771) Predchádzajúce meno alebo adresa prihlasovateľa (-ov) alebo majiteľa (-ov) (v prípade zmeny údajov)  
(791) Meno a adresa držiteľa (-ov) licencie  
(793) Podmienky a obmedzenia licencie  
(800) Údaje o medzinárodnom zápise  
(881) Číslo a dátum zápisu ochrannej známky nahradenej medzinárodným zápisom

Poznámka:

Číslo uvádzané pred kódom (511) znamená verziu Medzinárodného triedenia tovarov a služieb.

**Zverejnené prihlášky ochranných známok**

(210)	(210)	(210)	(210)
335-2005	2157-2007	6276-2007	52-2008
477-2005	2158-2007	6293-2007	53-2008
722-2005	2164-2007	6305-2007	55-2008
2309-2005	2192-2007	6310-2007	56-2008
2434-2005	2201-2007	6311-2007	57-2008
2435-2005	2207-2007	6312-2007	58-2008
6196-2005	2208-2007	6316-2007	106-2008
1455-2006	2216-2007	6320-2007	110-2008
1783-2006	2224-2007	6321-2007	111-2008
1784-2006	2227-2007	6322-2007	112-2008
2353-2006	2234-2007	6323-2007	113-2008
745-2007	2245-2007	6328-2007	114-2008
983-2007	2262-2007	6331-2007	115-2008
987-2007	2263-2007	6332-2007	116-2008
1004-2007	2266-2007	6334-2007	117-2008
1480-2007	2267-2007	6341-2007	118-2008
1552-2007	2268-2007	6345-2007	119-2008
1553-2007	2274-2007	6346-2007	129-2008
1554-2007	2278-2007	6347-2007	130-2008
1555-2007	2286-2007	6348-2007	131-2008
1573-2007	2287-2007	6365-2007	132-2008
1702-2007	2305-2007	6367-2007	133-2008
1704-2007	2308-2007	6374-2007	134-2008
1714-2007	2310-2007	6377-2007	144-2008
1766-2007	2311-2007	6383-2007	145-2008
1782-2007	2312-2007	6384-2007	146-2008
1818-2007	2313-2007	6396-2007	147-2008
1846-2007	2317-2007	6400-2007	148-2008
1851-2007	2326-2007	6416-2007	149-2008
1858-2007	2339-2007	6431-2007	150-2008
1859-2007	2350-2007	6432-2007	151-2008
1874-2007	2358-2007	6433-2007	152-2008
1875-2007	2365-2007	6434-2007	153-2008
1879-2007	2376-2007	6444-2007	154-2008
1890-2007	2385-2007	6462-2007	157-2008
1891-2007	2386-2007	6463-2007	159-2008
1895-2007	2389-2007	6465-2007	182-2008
1896-2007	5354-2007	6466-2007	183-2008
1898-2007	5490-2007	6488-2007	186-2008
1900-2007	5571-2007	6491-2007	192-2008
1916-2007	5572-2007	6522-2007	193-2008
1917-2007	5573-2007	6523-2007	194-2008
1926-2007	5574-2007	6524-2007	225-2008
1931-2007	5708-2007	6526-2007	226-2008
1954-2007	5779-2007	6528-2007	227-2008
1957-2007	5780-2007	6529-2007	228-2008
1992-2007	5783-2007	24-2008	253-2008
1993-2007	5788-2007	25-2008	263-2008
2009-2007	5789-2007	29-2008	270-2008
2011-2007	5835-2007	32-2008	284-2008
2012-2007	6040-2007	33-2008	335-2008
2013-2007	6081-2007	35-2008	344-2008
2019-2007	6166-2007	36-2008	357-2008
2058-2007	6171-2007	37-2008	382-2008
2067-2007	6172-2007	39-2008	389-2008
2090-2007	6178-2007	40-2008	574-2008
2091-2007	6189-2007	43-2008	5004-2008
2096-2007	6197-2007	44-2008	5009-2008
2098-2007	6198-2007	45-2008	5013-2008
2100-2007	6199-2007	46-2008	5015-2008
2113-2007	6234-2007	47-2008	5019-2008
2139-2007	6244-2007	48-2008	5020-2008
2156-2007	6245-2007	51-2008	5021-2008

(210)	(210)	(210)	(210)
5022-2008	5051-2008	5061-2008	5116-2008
5034-2008	5052-2008	5072-2008	5177-2008
5036-2008	5053-2008	5077-2008	5178-2008
5048-2008	5056-2008	5104-2008	5211-2008
5049-2008	5057-2008	5105-2008	5265-2008
5050-2008	5059-2008	5111-2008	

**(210) 335-2005**

(220) 24.2.2005

**9 (511) 29, 30**

(511) 29 - Konzervované potraviny obsahujúce tovary patriace do triedy 29, polievky, prípravky na polievky, polievky vo vrecku, mliečne prípravky, konzervované hotové jedlá a ich zložky obsahujúce prevažne tovary patriace do triedy 29, mrazené mäso, mäso a mäsové výrobky, ako mäsové pasty, nátierky na chlieb, paštéty, ovocie a zelenina konzervovaná, sušená, mrazená a zaváraná, želatína, jedlá želatína, ovocné rôsoly, džemy, kompóty, vajcia, mlieko a mliečne výrobky, ovocné drene, zmrazené hotové jedlá a polotovary obsahujúce prevažne tovary patriace do triedy 29.

30 - Esencie do cukrovínok, zmrazené hotové jedlá a polotovary obsahujúce prevažne tovary patriace do triedy 30, káva, čaj, kakao, cukor, ryža, kávové náhradky, med, ľad na osvieženie, ovocné želé, šalátové zálievky, šalátové omáčky, šalátové dresingy, konzervované potraviny obsahujúce tovary patriace do triedy 30, konzervované hotové jedlá a ich zložky obsahujúce prevažne tovary patriace do triedy 30.

**(540) MÁJA**

(731) HAMÉ, a. s., Babice č. 572, 687 03 Babice, CZ;

(740) Kajabová Monika, JUDr., Bratislava, SK;

**(210) 477-2005**

(220) 17.3.2005

**9 (511) 5, 29, 30**

(511) 5 - Dietetické látky a potraviny upravené na lekárske účely, potraviny pre deti, batolátá a chorých, detská a dojčenská výživa, potravinové prípravky a doplnky, ako posilňujúce požívatiný, vitamínové prípravky, požívatiný na doplnenie redukčných diét alebo prípravkov na schudnutie, prípravky obsahujúce biochemické katalyzátory najmä pre fyzicky aktívne osoby, rekonvalescentov a chorých, dezinfekčné prípravky.

29 - Ovocné rôsoly, džemy, kompóty.

30 - Cukor, kávové náhradky, ľad na osvieženie.

**(540) OTMA**

(731) HAMÉ, a. s., Babice č. 572, 687 03 Babice, CZ;

(740) Kajabová Monika, JUDr., Bratislava, SK;

**(210) 722-2005**

(220) 18.4.2005

**9 (511) 16**

(511) 16 - Jednorazové detské plienky z papiera alebo celulózy, detské plienky z papiera alebo buničiny, detské jednorazové plienkové nohavičky z papiera alebo buničiny, plienkové jednorazové nohavičky z papiera alebo buničiny.

**(540) BAMBINO**

(731) UNIVERSAL TRADING SR, a. s., Viničné 209, 900 23 Viničné, SK;

(740) Holakovský Štefan, Ing., Bratislava, SK;

**(210) 2309-2005**

(220) 14.12.2005

**9 (511) 32, 35, 43**

(511) 32 - Pivo, pivné koktaily.

35 - Sprostredkovanie obchodu s tovarom, reklamná činnosť, maloobchodná činnosť s alkoholickými nápojmi a nealkoholickými nápojmi; organizovanie audiovizuálnych predstavení na komerčné a reklamné účely, organizovanie výstav na komerčné alebo reklamné účely, personálne poradenstvo, pomoc pri riadení obchodnej činnosti, poradenstvo v obchodnej činnosti, poskytovanie obchodných alebo podnikateľských informácií, predvádzanie (služby modeliek) na reklamné účely a podporu predaja, rozširovanie reklamných oznámov, rozširovanie reklamných materiálov zákazníkom (letáky, prospekty, tlačivá, vzorky), spracovanie textov, vydávanie a aktualizovanie reklamných materiálov a zvukovo-obrazových záznamov a periodických a neperiodických publikácií, vydávanie a rozširovanie reklamných textov, vydávanie reklamných alebo náborových textov, obchodné alebo podnikateľské informácie, komerčné informačné kancelárie, prenájom kancelárskych strojov a zariadení, marketingové štúdiá, nábor zamestnancov, obchodný alebo podnikateľský prieskum, obchodný manažment a podnikové poradenstvo, prenájom predajných automatov, predvádzanie (služby modeliek) na reklamné účely a podporu predaja, predvádzanie tovaru, obchodné sprostredkovanie služieb uvedených v triede 43.

43 - Barové služby, bufety (rýchle občerstvenie), hotelierske služby, jedálne a závodné jedálne, kaviarne, prevádzkovanie kempov, motelové služby, penzióny, poskytovanie prechodného ubytovania, prenájom prenosných stavieb, prenájom turistických stanov, reštaurácie (jedálne), samoobslužné reštaurácie, rezervácia hotelov, rezervácia penziónov, rezervácia prechodného ubytovania, turistické ubytovanie, ubytovacie kancelárie (hotely, penzióny), prenájom prechodného ubytovania.

**(540) GOLEM**

(731) CDR s. r. o., Dominikánske námestie 15, 040 01 Košice, SK;

(740) Belička Ivan, Ing., Banská Bystrica, SK;



**(210) 2434-2005**

(220) 27.12.2005

**8 (511) 29, 30, 33, 43**

(511) 29 - Hotové jedlá vyrobené prevažne z produktov patriacich do tejto triedy, polotovary patriace do tejto triedy.

30 - Hotové jedlá vyrobené prevažne z produktov patriacich do tejto triedy, polotovary patriace do tejto triedy.

33 - Vína.

43 - Reštaurácie, výroba a distribúcia hotových jedál a nápojov - catering, príprava a dodávka jedál a nápojov na objednávku do domu, pohostinská činnosť, kaviarne, bary, bufety, penzióny, rezervácia penziónov, poskytovanie prechodného ubytovania, poradenstvo v oblasti prevádzkovania penziónov a reštaurácií, domovy dôchodcov, hotelierske služby, jedálne a závodné jedálne, kempy, prenájom prednáškových sál, prenájom prenosných stavieb, prevádzkovanie hotelového ubytovania, rezervácia hotelov, rezervácia prechodného ubytovania.

**(540)**

(731) Hesselová Zuzana, Podháj 133, 841 03 Bratislava, SK;

**(210) 2435-2005**

(220) 27.12.2005

**8 (511) 29, 30, 33, 43**

(511) 29 - Hotové jedlá vyrobené prevažne z produktov patriacich do tejto triedy, polotovary patriace do tejto triedy.

30 - Hotové jedlá vyrobené prevažne z produktov patriacich do tejto triedy, polotovary patriace do tejto triedy.

33 - Vína.

43 - Reštaurácie, výroba a distribúcia hotových jedál a nápojov - catering, príprava a dodávka jedál a nápojov na objednávku do domu, pohostinská činnosť, kaviarne, bary, bufety, penzióny, rezervácia penziónov, poskytovanie prechodného ubytovania, poradenstvo v oblasti prevádzkovania penziónov a reštaurácií, domovy dôchodcov, hotelierske služby, jedálne a závodné jedálne, kempy, prenájom prednáškových sál, prenájom prenosných stavieb, prevádzkovanie hotelového ubytovania, rezervácia hotelov, rezervácia prechodného ubytovania.

**(540) Chez DAVID**

(731) Hesselová Zuzana, Podháj 133, 841 03 Bratislava, SK;

**(210) 6196-2005**

(220) 3.11.2005

**9 (511) 16, 35, 41, 45**

(511) 16 - Pohľadnice, plagáty všetkých druhov a rozmerov, grafiky, obrazy, obrazy ako maľby zarámované aj nezarámované, papierové propagačné materiály, plány, podložky na písanie, reklamné tabule z papiera, kartónu alebo lepenky, skicáre, stojany na fotografie, záložky do kníh, tlačivá, databázy na papierových nosičoch, kalendáre, prospekty, papierové vľajky, papierové zástavky, pútače z papiera alebo lepenky, pečiatky, pečate, papiernický tovar, obálky, obaly, nálepky, netextilné etikety, kancelárske potreby s výnimkou nábytku, predovšetkým kancelárske potreby použité ako reklamné alebo darčkové predmety, plastové fólie na balenie, formuláre, predmety z kartónu, spisové obaly, stolové prestieranie z papiera, papierové servítky, papierové utierky, vrecia a vrecká z papiera alebo plastických materiálov, vzory na výrobu odevov.

35 - Obchodný manažment v oblasti umenia a modelingu, personálne poradenstvo, predovšetkým personálne poradenstvo pre modelky a modelov, nábor zamestnancov a pracovníkov, predovšetkým modeliek a modelov, kastinky modeliek a modelov, modeling - sprostredkovanie práce pre modelky a modelov, výber osôb pomocou psychologických testov, zbieranie údajov do počítačových databáz, vedenie kartoték v počítači, obchodné alebo podnikateľské poradenstvo, obchodný alebo podnikateľský prieskum, pomoc pri riadení obchodnej činnosti, organizovanie výstav na obchodné a reklamné účely, maloobchodné služby v oblasti katalógov, fotografií, litografií, plagátov, poskytovanie uvedených služieb prostredníctvom komunikačných médií, elektronickej pošty, SMS správ, počítačových sietí a internetu, sprostredkovanie obchodu s tovarom, obchodné sprostredkovanie služieb uvedených v triedach 35, 41 a 45 prostredníctvom komunikačných médií, elektronickej pošty, SMS správ, počítačových sietí a internetu.

41 - Organizovanie športových súťaží, umelecké modelingové agentúry, fotografovanie, fotografovanie modeliek a modelov, filmová a fotografická tvorba, školenia, výcvik, vzdelávanie, predovšetkým školenia, výcvik a vzdelávanie modeliek a modelov, informácie o vzdelávaní a možnostiach zábavy, rekreácie a rozptýlenia, služby nahrávacích štúdií, požičiavanie videopásov a filmov, nahrávanie na videopásky, výroba divadelných predstavení, organizovanie a vedenie kongresov, konferencií, seminárov, organizovanie vzdelávacích výstav, knižnice, výroba rozhlasových alebo televíznych programov, zábavné parky, nočné kluby, rezervácia vstupeniek, poskytovanie uvedených služieb prostredníctvom komunikačných médií, elektronickej pošty, SMS správ, počítačových sietí a internetu.

45 - Agentúry poskytujúce služby hostesiek, agentúry poskytujúce služby modeliek a modelov, sprevádzanie do spoločností, požičiavanie oblekov a večerných šiat, agentúry poskytujúce služby sprievodcov a sprievodkyň nie turistických, zostavovanie horoskopov, zoznamovacie služby,

sprostredkovanie uvedených služieb, poskytovanie uvedených služieb prostredníctvom komunikačných médií, elektronickej pošty, SMS správ, počítačových sietí a internetu.

**(540) MISS MY**

(731) Mikuláš Santner - FLASH, Jeruzalemská 44, 917 01 Trnava, SK;

(740) Porubčan Róbert, Ing., Ivanka pri Dunaji, SK;

**(210) 1455-2006**

(220) 11.8.2006

**9 (511) 16, 19**

(511) 16 - Modelovacie materiály z umelých hmôt; modelovací íl; detské tvarovacie hmoty; plastelíny; modelovacie hmoty s výnimkou dentálnych; pastelky; popisovače, farby, kriedy, piesky a vosky ako výtvarné potreby; písacie potreby, ako skicáre, školské potreby, štetce, ceruzky, tuhy do ceruziek, hárky papiera, papier a výrobky z papiera všetkých druhov, ako napr. papier na kopírovanie, baliaci papier, voskovaný papier, filtračný papier, celofán (celulózoové fólie) na balenie, papierové podložky pod poháre, papierové obrúsky, lepenky a kartónové výrobky, akvarely, albumy, blahoprajné pohľadnice i hudobné, pohľadnice, diagramy, figúrky (sošky) z papierovej hmoty, fotografie, stojany na fotografie, grafické reprodukcie, grafiky, lepty, lístky, litografie, olejotlač, plagáty, maľby (obrazy) zarámované alebo nezarámované, letáky, portréty, prospekty, rytiny, turistické príručky, mapy, atlasy, pohľadnice a iné propagačné a informačné materiály a spomienkové predmety patriace do tejto triedy, ako sú propagačné publikácie, ročenky, papierové propagačné samolepky, knihárske výrobky, písacie potreby, učebné pomôcky, tlačiarenské typy, štočky, obaly z papiera, známky, samolepky; potreby pre umelcov, ako sú napr. štetce, modelovací íl, papierová hmota, maliarske plátna, maliarske stojany, maliarske valčeky pre interiéry, mištičky na vodové farby, palety pre maliarov, opierky na ruky pre maliarov; rysovacie dosky; kancelársky papiernický tovar; obalové materiály; neperiodické i periodické publikácie, napr. brožúry, časopisy, kalendáre, katalógy, ročenky, knihy, obežníky, spevníky, knihy na nalepovanie výstrižkov (albumy), komiksy, manuály, noviny; kancelárske potreby, ako sú adresové štítky do adresovacích strojov, bloky (papiernické výrobky), číslovačky, kancelárska pomôcka na dávkovanie lepiacej pásky; dosky (papiernické výrobky), písacie dosky s klipsou na pridržiavanie papiera, dosky na dokumenty (usporadovače, šanóny), listový papier, držiaky na písacie potreby, etikety s výnimkou textilných, formuláre, gumičky (kancelárske potreby), gumy na gumovanie, navlhčovacie hubky (kancelárske pomôcky), hroty písacích pier, atramenty, kalamáre, kancelárske spiniky, kartotékové lístky, karty, karty a papierové pásky na zaznamenávanie počítačových programov, krejóny (patentné ceruzky), kružidlá, krieda na písanie, krividlá, laminovačky na dokumenty na použitie v kancelárii, lepiace pásky na kancelárske účely a na použitie v domácnosti, lepidlá na kancelárske účely a na použitie v domácnosti, materiály na pečatenie, nálepky na kancelárske

účely a na použitie v domácnosti, napínáčičky, násadky na perá, nože na papier (kancelárske pomôcky), obálky, oplátky na pečatenie, orezávacie strojčeky na ceruzky, rezačky na papier, pečate, pečatné vosky, peračníky, plniace perá, podložky na stôl (papierové), podložky pod pivové poháre, poštové známky, puzdrá na písacie potreby, pravička, puzdrá na perá, puzdrá na pečiatky, pripínáčičky, písacie stroje elektrické i neelektrické, pečiatky, rysovacie potreby, zošity, zoznamy (registre), stroje na lepenie obálok, ťažidlá, tikety, tlačiarňičky (prenosné), účtovné knihy, uhly na kreslenie, zápisníky (notesy), bytové akváriá, detské plienky z papiera alebo buničiny (jednorazové), papierové filtre na kávu, fólia hliníková na balenie potravín, fólie z umelých hmôt na balenie, kontúry papierové, škatule lepenkové alebo papierové, lepenka, lepenkové rúry, mašle papierové, obtlačky, toaletný papier, papierové obrúsky, papierové obrusy, pásky cigarové, podložky na písanie, podušky na pečiatkovanie, poklopy na bytové akváriá, pútače z papiera alebo lepenky, puzdrá na doklady, puzdrá na pasy, puzdrá na strihy, puzdrá s farbami (školské pomôcky), vrecká z papiera alebo plastických materiálov ako obaly, utierky papierové, vývesné štíty z papiera alebo lepenky, reklamné tabule z papiera, kartónu alebo lepenky, terária bytové.

19 - Bazény plavecké (nekovové); stavebné materiály nekovové - surové alebo polospracované a nekovové stavebné výrobky a konštrukcie patriace do triedy 19; neohybné rúry nekovové pre stavebníctvo; prenosné konštrukcie nekovové; betón; bridlica; cement a cementové dosky; tehly; lepenka bitúmenová (asfaltová) a na stavebné účely; dlaždice s výnimkou kovových na podlahy, na steny a pre stavebníctvo; stavebné drevo; dvere s výnimkou kovových; geotextílie; stavebný kameň; kameniny pre stavebníctvo; konštrukcie s výnimkou kovových; strešné krovky a krytiny; kremenný piesok; dosky, latky; lemovanie striech; lešenia s výnimkou kovových; lišty s výnimkou kovových; malta a suché maltové zmesi; malta stavebná; mozaiky pre stavebníctvo; mramor; náterové hmoty pre stavebníctvo; nosníky s výnimkou kovových; obklady na budovy s výnimkou kovových; obklady stien a priečok s výnimkou kovových; obklady vinylové; obloženie drevené; ohňovzdorné cementové ochranné vrstvy; okenice s výnimkou kovových; nekovové dverné okienka; rámové konštrukcie s výnimkou kovových; rámy okenné s výnimkou kovových; omietky, sanačné a štruktúrne omietky, omietkové zmesi i hotové, zateplené omietky; opuka; stavebné panely s výnimkou kovových; nekovové plášte budov; papier stavebný; parketové podlahy; podlahové vlysy; podlahy nekovové aj liate; podlahové dosky; preklady okenné a dverové s výnimkou kovových; preglejka; priečky s výnimkou kovových; trstina na stavebné účely; rolety vonkajšie s výnimkou kovových a textilných; rezivo; nekovové rímky a lišty na rímky; sadra; sadrové bloky; sadrokartón; sadrovec; schodiská s výnimkou kovových; schodnice a stupne ako časti schodísk s výnimkou kovových; stavebné sklo; sklo izolačné stavebné; mozaikové sklo; okenné sklo s výnimkou okenného skla na automobily; tabuľové sklo (stavebný materiál); stro-

py, stropné dosky s výnimkou kovových; troska ako stavebný materiál; šindle; škvara; štrk aj drevený; škridly s výnimkou kovových; trámy s výnimkou kovových; nekovové drenážne rúrky; kameňové rúrky; nekovové rúrky; tvárnice; úžľabia striech s výnimkou kovových; vápenec; materiály na stavbu a pokryv alebo povlaky vozoviek; nekovové výstuže pre stavebníctvo; zárubne s výnimkou kovových; odkvapové žľaby s výnimkou kovových; žiaruvzdorné materiály.

(540)



(591) červená, modrá, oranžová

(731) Impag, s. r. o., Zámecká 865, 696 32 Ždánice, CZ;

(740) Máčajová Mária, Ing., Nitra, SK;

**(210) 1783-2006**

(220) 3.10.2006

**9 (511) 16, 33, 35**

(511) 6 - Baliaci papier, blahoprajné pohľadnice, brožované knihy, brožúry, brožúrky, bublinové obaly z plastických materiálov (na balenie), časopisy, etikety s výnimkou textilných, fotografie, grafické zobrazenia, grafiky, kalendáre, kartón, lepenka, katalógy, papierové darčeky, knihy, lepenkové alebo papierové škatule, lepenkové alebo papierové obaly na fľaše, lepenkové platne (papiernický tovar), lepiace pásky na kancelárske účely a použitie v domácnosti, leporelá, mapy, obálky (papiernický tovar), obaly (papiernický tovar), obrazy, papiernický tovar, periodické a neperiodické publikácie, plagáty, predmety z kartónu, prospekty, pútače z papiera alebo lepenky, reklamné tabule z papiera, kartónu alebo lepenky, reprodukcie grafické, tlačené reklamné materiály, umelecké litografie, umelohmotné fólie na balenie, vrecia z papiera alebo plastických materiálov.

33 - Víno.

35 - Sprostredkovanie obchodu s vínom, reklamná činnosť, maloobchodná činnosť s vínom; veľkoobchodná činnosť s vínom; organizovanie audiovizuálnych predstavení na komerčné a reklamné účely, organizovanie výstav na komerčné alebo reklamné účely; personálne poradenstvo, pomoc pri riadení obchodnej činnosti, poradenstvo v obchodnej činnosti, poskytovanie obchodných alebo podnikateľských informácií, predvádzanie (služby modeliek) na reklamné účely a podporu predaja, rozširovanie reklamných oznamov, rozširovanie reklamných materiálov zákazníkom (letáky, prospekty, tlačivá, vzorky), spracovanie textov, vydávanie a aktualizovanie reklamných materiálov a zvukovo-obrazových záznamov a periodických a neperiodických publikácií, vydávanie a rozširovanie reklamných textov, vydávanie reklamných alebo náborových textov, obchodné alebo podnikateľské informácie, komerčné informačné kancelárie, prenájom kancelárskych strojov a zariadení, marketingové štúdie, nábor zamestnancov, obchodný alebo podnikateľský prieskum, obchodný manažment a podnikové poradenstvo,

prenájom predajných automatov, predvádzanie (služby modeliek) na reklamné účely a podporu predaja, predvádzanie tovaru.

(540)



(591) čierna, biela, sivá, žltá

(731) Vitis Pezinok, s. r. o., Za dráhou 21, 902 20 Pezinok, SK;

(740) Belička Ivan, Ing., Banská Bystrica, SK;

**(210) 1784-2006**

(220) 3.10.2006

**9 (511) 16, 33, 35**

(511) 6 - Baliaci papier, blahoprajné pohľadnice, brožované knihy, brožúry, brožúrky, bublinové obaly z plastických materiálov (na balenie), časopisy, etikety s výnimkou textilných, fotografie, grafické zobrazenia, grafiky, kalendáre, kartón, lepenka, katalógy, papierové darčeky, knihy, lepenkové alebo papierové škatule, lepenkové alebo papierové obaly na fľaše, lepenkové platne (papiernický tovar), lepiace pásky na kancelárske účely a použitie v domácnosti, leporelá, mapy, obálky (papiernický tovar), obaly (papiernický tovar), obrazy, papiernický tovar, periodické a neperiodické publikácie, plagáty, predmety z kartónu, prospekty, pútače z papiera alebo lepenky, reklamné tabule z papiera, kartónu alebo lepenky, reprodukcie grafické, tlačené reklamné materiály, umelecké litografie, umelohmotné fólie na balenie, vrecia z papiera alebo plastických materiálov.

33 - Víno.

35 - Sprostredkovanie obchodu s vínom, reklamná činnosť, maloobchodná činnosť s vínom; veľkoobchodná činnosť s vínom; organizovanie audiovizuálnych predstavení na komerčné a reklamné účely, organizovanie výstav na komerčné alebo reklamné účely; personálne poradenstvo, pomoc pri riadení obchodnej činnosti, poradenstvo v obchodnej činnosti, poskytovanie obchodných alebo podnikateľských informácií, predvádzanie (služby modeliek) na reklamné účely a podporu predaja, rozširovanie reklamných oznamov, rozširovanie reklamných materiálov zákazníkom (letáky, prospekty, tlačivá, vzorky), spracovanie textov, vydávanie a aktualizovanie reklamných materiálov a zvukovo-obrazových záznamov a periodických a neperiodických publikácií, vydávanie a rozširovanie reklamných textov, vydávanie reklamných alebo náborových textov, obchodné alebo podnikateľské informácie, komerčné informačné kancelárie, prenájom kancelárskych strojov a zariadení, marketingové štúdie, nábor zamestnancov, obchodný alebo podnikateľský prieskum, obchodný manažment a podnikové poradenstvo, prenájom predajných automatov, predvádzanie (služby modeliek) na reklamné účely a podporu predaja, predvádzanie tovaru.

(540)



- (591) čierna, biela, sivá, červená  
 (731) Vitis Pezinok, s. r. o., Za dráhou 21, 902 20 Pezinok, SK;  
 (740) Belička Ivan, Ing., Banská Bystrica, SK;

(210) 2353-2006

(220) 27.12.2006

9 (511) 29, 30

(511) 29 - Potravinové doplnky zaradené v tejto triede, neurčené na lekárske účely a obsahujúce látky živočíšneho pôvodu, proteín pre ľudí, proteínové výrobky a prípravky na výživu, prípravky zvláštnej výživy pre športovcov alebo osoby s vysokým energetickým výdajom, jedlá želatína, želatínové výrobky a prípravky na výživu, jedlé tuky, jedlé oleje, extrakty z chaluáh ako výživa, výživné prípravky na denné doplnenie stravy, ktorá sa skladá najmä z mlieka v prášku alebo zo živočíšnych, alebo zeleninových proteínov, taktiež s prídavkom vitamínov alebo minerálov, alebo stopových prvkov, alebo cukru, mlieko, mliečne výrobky, jogurty, konzervované, sušené, varené alebo nakladané ovocie alebo zelenina, polievky, vývary, bujóny.

30 - Potravinové doplnky zaradené v tejto triede, nie na lekárske účely a obsahujúce látky rastlinného pôvodu, cukrovinky, žuvačky, bonbóny, zmrzlina, pekárské výrobky, cukrárske výrobky, kakao, káva, čaj, čokoláda, nápoje čokoládové, čajové, kakaové alebo kávové, potraviny a pokrmy z obilnín na ľudskú spotrebu, cestoviny, mšli, med, propolis pre ľudí.

(540) OSTEOTENAL

- (731) Helvetia Pharma a. s., Slezská 949/32, 120 00 Praha, CZ;  
 (740) Labudík Miroslav, Ing., Kysucké Nové Mesto, SK;

(210) 745-2007

(220) 23.4.2007

9 (511) 6, 37, 42

(511) 6 - Drôtené pletivo, fľaše na stlačený plyn a skvapalnený vzduch, ingoty z obyčajných kovov, kovové kabíny na striekanie farieb, kovové kladky, klapky, kovové ventily drenážnych rúrok, kovové koľajnice, kovové kontajnery, kovové konzoly a podpery pre stavebníctvo, kovové kostry stavieb, kruhové kovové zvierky na rúry, kovové krúžky, kovové laná, liatina, kovové matice, kovové nádoby, kovové nárazníky, kovové navíjacie cievky patriace do triedy 6, kovové navijaky, kovové nosníky, kovové stavebné obklady, oceľové stavebné konštrukcie, oceľové laná, oceľové pásy, kovové rúry a trubice, oceľový drôt,

oceľový plech, kovové potrubia, kovové prefabrikáty, kovové priečky, kovové priehradové konštrukcie, kovové rámy stavieb, kovové schodiská, kovové silá, kovové prenosné skleníky, kovové slučkové závesy patriace do triedy 6, kovový spájkovací drôt, spojovacie plechy, spojovacie rúry, kovové prenosné stavby, kovové stavebné konštrukcie, stavebné kovania, kovové stavebné panely, kovový stavebný materiál patriaci do triedy 6, kovové stĺpy, kovové stožiare, kovové strešné krytiny, kovové stropy, kovové stropné dosky, kovové sudy, kovové tlakové potrubie, kovové trámy, kovové traverzy patriace do triedy 6, kovové dýzy, kovové tyče, kovové ventily, kovové veterníky, kovové vodiace lišty, kovové vonkajšie plášte budov, železničné výhybky, kovové výstuže, kovové nádrže a zásobníky, všetky tovary patriace do triedy 6.

37 - Opravy, montáž a rekonštrukcia tlakových nádob, opravy rúrkových častí kotlov, montáž, opravy a revízie priemyselných plynovodov, rozvodov technických plynov, montáž, servis a opravy technologických a strojových zariadení, vysokých pecí a ostatných hutníckych zariadení, prenájom stavebných strojov a zariadení, bagrov, rýpadiel, autožeriavov, buldozéro, montáž priemyselných stavieb kovových; natieračské práce; montáž a rekonštrukcie nádrží a zásobníkov; montáž zvaraných stavieb, vodoinštalatérsvo a kúrenárske práce; lešenárske práce, montáž oceľových konštrukcií, montáž oceľových konštrukcií strojov, veží, stožiarov.

42 - Projektovanie kovových stavieb a kovových konštrukcií, produktovodov, technologických zariadení, montážnych prác.

(540) Hutné montáže

- (731) Hutné montáže s. r. o., Južná trieda 82, 040 17 Košice, SK;  
 (740) Tomko Ľubomír, Ing., Hanušovce, SK;

(210) 983-2007

(220) 1.6.2007

9 (511) 29

(511) 29 - Mäso, hydina a zverina, nie živé, konzervované mäsové výťažky.

(540) SOCRA

- (731) BALTAXIA, s. r. o., Strážovská 1, 974 01 Banská Bystrica, SK;

(210) 987-2007

(220) 4.6.2007

9 (511) 11, 35, 37, 40

(511) 11 - Zariadenia na filtrovanie vody, zariadenia na magnetickú úpravu a/alebo ochranu vody, príslušenstvo na reguláciu vodných zariadení a na vodovodné potrubia, zariadenia a príslušenstvo na ochranu vodných, vodovodných alebo vodárenských zariadení pred vodným kameňom, filtre na pitnú vodu, pultové a podpultové filtre na pitnú vodu, filtračné systémy a ich príslušenstvo na filtráciu vody, mechanické filtračné systémy a ich príslušenstvo na filtráciu vody, príslušenstvo k pultovým a podpultovým filtrom na pitnú vodu patriace do tejto triedy, uhlíkové filtre na filtráciu

vody, preplachové filtre na filtráciu vody, sedimentačné filtre na filtráciu vody, filtre na filtráciu horúcej vody, UV lampy ako prístroje na dezinfekciu pitnej vody, zariadenia a stroje na čistenie alebo úpravu vody, prístroje a zariadenia na zmäkčenie vody, sterilizátory vody, zariadenia na čistenie odpadových vôd, hydranty, zariadenia na zásobovanie vodou, zariadenia na prívod vody, vodovodné zariadenia, vodovody, bezpečnostné príslušenstvo a zariadenia na vodné zariadenia a na vodovodné potrubia, regulačno-bezpečnostné prídavné zariadenia na vodné zariadenia, kohútiky a kohúty na potrubia, potrubia ako časti sanitnej inštalácie, vodárenské a sanitárne zariadenia, zariadenia na vykurovanie a osvetľovanie, parné kotly, bojlerov s výnimkou bojlerov ako častí strojov, bojlerov, ohrievače vody, zariadenia na varenie, chladenie a sušenie.

35 - Obchodný alebo podnikateľský prieskum, marketingové štúdiá, analýzy nákladov, prieskum trhu, sprostredkovanie obchodu s tovarom, predovšetkým so zariadeniami, prístrojmi, nástrojmi a príslušenstvom určeným na čistenie a úpravu pitnej vody, poskytovanie a sprostredkovanie uvedených služieb prostredníctvom komunikačných médií, elektronickej pošty, SMS správ, počítačových sietí a internetu, obchodné sprostredkovanie služieb v triedach 35 až 45.

37 - Montážne služby, opravy a údržba zariadení, prístrojov a nástrojov určených na čistenie a úpravu vody, stavebné informácie, odborné poradenstvo v oblasti inštalácií a údržby zariadení, prístrojov a nástrojov určených na čistenie a úpravu pitnej vody, stavebné činnosti, kontrola stavebných činností, dozor nad stavbami, asanácia verejných a súkromných vodných systémov, inštalatérske, prenájom zariadení, prístrojov a nástrojov určených na čistenie a úpravu pitnej vody, poskytovanie uvedených služieb prostredníctvom komunikačných médií, elektronickej pošty, SMS správ, počítačových sietí a internetu.

40 - Úpravy vody, informácie o spracovaní a úprave vody, magnetizácia vody, chemické a mechanické odstraňovače nečistôt, usadenín a nežiaducich prvkov z pitnej vody.

#### (540) SuperMAG

(731) Mertens Edgar, N.V.Gogol'a 2446/21, 071 01 Michalovce, SK;

(740) Porubčan Róbert, Ing., Ivanka pri Dunaji, SK;

#### (210) 1004-2007

(220) 7.6.2007

#### 9 (511) 44

(511) 44 - Služby farmaceutov, príprava predpísaných liekov.

#### (540) HIPOKRATES

(731) UNIPHARMA PRIEVIDZA - 1. slovenská lekárnická akciová spoločnosť, Opatovská cesta 4, 972 01 Bojnice, SK;

#### (210) 1480-2007

(220) 10.8.2007

#### 9 (511) 35, 36, 43, 44

(511) 35 - Administratívna správa hotelov, administratívne spracovanie obchodných objednávok, aranžovanie výkladov, fakturácia, grafická úprava tlačovín na reklamné účely, spravovanie hotelov, vyhľadávanie informácií v počítačových súboroch (pre zákazníkov), komerčné informačné kancelárie, prezentácia výrobkov v komunikačných médiách pre maloobchod, kopírovanie alebo rozmnožovanie dokumentov, lepenie plagátov, marketingové štúdiá, príprava miezd a výplatných listín, nábor zamestnancov, analýzy nákupných cien, veľkoobchodných cien, pomoc pri riadení obchodnej činnosti, obchodná správa licencií výrobkov a služieb pre tretie osoby, obchodné alebo podnikateľské informácie, poskytovanie obchodných alebo podnikateľských informácií, profesionálne obchodné alebo podnikateľské poradenstvo, obchodné informácie a rady spotrebiteľom, obchodné odhady, obchodný alebo podnikateľský prieskum, obchodný manažment a podnikové poradenstvo, organizovanie komerčných alebo reklamných výstav a veľtrhov, organizovanie výstav na komerčné alebo reklamné účely, organizovanie výstav na obchodné a reklamné účely, personálne poradenstvo, písanie na stroji, zbieranie údajov do počítačových databáz, pomoc pri riadení priemyselných alebo obchodných podnikov, odborné obchodné poradenstvo, poradenstvo pri vedení podnikov, poradenstvo v obchodnej činnosti, prenájom kancelárskych strojov a zariadenia, prenájom reklamných materiálov, public relations, reklama, online reklama na počítačovej, komunikačnej sieti, reklamné agentúry, rozširovanie reklamných materiálov zákazníkom (letáky, prospekty, tlačoviny, vzorky), rozširovanie reklamných oznamov, uverejňovanie reklamných textov, rozhlasová reklama, rozširovanie reklamných alebo inzertných oznamov, rozširovanie vzoriek tovarov, služby outsourcingu, televízne reklamy, účtovníctvo, vydávanie a aktualizovanie reklamných materiálov, vydávanie reklamných alebo náborových textov, vyhľadávanie sponzorov, zasielanie reklamných materiálov zákazníkom.

36 - Inkasovanie nájomného, vedenie nájomných domov, oceňovanie a odhady nehnuteľností, prenájom nehnuteľností, prenájom kancelárskych priestorov, realitné kancelárie, správa nehnuteľností, správcovstvo, spravovanie financií, sprostredkovateľská činnosť s nehnuteľnosťami, ubytovacie kancelárie (byty), úschova cenností, úschovné služby, úschova v bezpečnostných schránkach, vyberanie nájomného, vydávanie cenných papierov, organizovanie zbierok, zmenárenské služby, zriaďovanie fondov.

43 - Služby barov, bufety (rýchle občerstvenie), hotelierske služby, závodné jedálne, jedálne a závodné jedálne, kaviarne, motelové služby, penzióny, poskytovanie hotelového ubytovania, prenájom prednáškových sál, prenájom prechodného ubytovania, prenájom prenosných stavieb, prenájom stoličiek, stolov, obrusov a sklenených výrobkov, samoobslužné reštaurácie, reštaurácie (jedálne), rezervácia hotelov, rezervácia penziónov, rezervácia prechodného ubytovania, turistické ubytovne, turistické ubytovne, ubytovacie kancelárie (hotely, penzióny).

44 - Aranžovanie kvetov, aromaterapeutické služby, služby farmaceutov (príprava predpísaných liekov), farmaceutické poradenstvo, fyzioterapia, služby chiropraktikov, plastická chirurgia, implantovanie vlasov, kadernícke salóny, parné kúpele, verejné kúpele na účely hygieny, lekárske služby, manikúra, masáže, služby optikov, salóny krásy, služby sauny, služby solárií, súkromné kliniky alebo sanatóriá, telemedicínske služby, služby termálnych kúpeľov, tetovanie, verejné kúpele, služby vizážistov, zdravotné strediská, zdravotnícka starostlivosť, zotavovne, zotavovne pre rekonvalescentov.

(540)



(591) modrá, zlatá

(731) Bratcarl I, s. r. o., Hviezdoslavovo nám. 3, 811 02 Bratislava, SK;

(740) Bukovský Ján, Bratislava, SK;

(210) 1552-2007

(220) 21.8.2007

9 (511) 16, 29, 35

(511) 16 - Baliaci papier, blahoprajné pohľadnice, brožované knihy, brožúry, brožúrky, bublinové obaly z plastických materiálov (na balenie), časopisy, etikety s výnimkou textilných, fotografie, grafické zobrazenia, grafiky, kalendáre, kartón, lepenka, katalógy, papierové darčeky, knihy, lepenkové alebo papierové škatule, lepenkové alebo papierové obaly na fľaše, lepenkové platne (papiernický tovar), lepiace pásky na kancelárske účely a použitie v domácnosti, leporelá, mapy, obálky (papiernický tovar), obaly (papiernický tovar), obrazy, papiernický tovar, periodické a neperiodické publikácie, plagáty, predmety z kartónu, prospekty, pútače z papiera alebo lepenky, reklamné tabule z papiera, kartónu alebo lepenky, reprodukcie grafické, tlačené reklamné materiály, umelecké litografie, plastové fólie na balenie, vrecia z papiera alebo plastických materiálov.

29 - Šunky.

35 - Sprostredkovanie obchodu s tovarom, reklamná činnosť, maloobchodná činnosť s mäsom a mäsovými výrobkami, veľkoobchodná činnosť s mäsom a mäsovými výrobkami, organizovanie audiovizuálnych predstavení na komerčné a reklamné účely, organizovanie výstav na komerčné alebo reklamné účely, personálne poradenstvo, pomoc pri riadení obchodnej činnosti, poradenstvo v obchodnej činnosti, poskytovanie obchodných alebo podnikateľských informácií, predvádzanie (služby modeliek) na reklamné účely a podporu predaja, rozširovanie reklamných oznamov, rozširovanie reklamných materiálov zákazníkom (letáky, prospekty, tlačivá, vzorky), spracovanie textov, vydávanie a aktualizovanie reklamných materiálov a zvukovo-obrazových záznamov a periodických a neperiodických publikácií na reklamné účely, vydávanie a rozširovanie reklamných textov, vydávanie reklamných alebo náborových textov,

obchodné alebo podnikateľské informácie, komerčné informačné kancelárie, prenájom kancelárskych strojov a zariadení, marketingové štúdie, nábor zamestnancov, obchodný alebo podnikateľský prieskum, obchodný manažment a podnikové poradenstvo, prenájom predajných automatov, predvádzanie (služby modeliek) na reklamné účely a podporu predaja, predvádzanie tovaru.

(540)



(591) červená, hnedá, žltá, biela, ružová

(731) TAURIS, a. s., Potravinárska 6, 979 01 Rimavská Sobota, SK;

(740) Belička Ivan, Ing., Banská Bystrica, SK;

(210) 1553-2007

(220) 21.8.2007

9 (511) 16, 29, 35

(511) 16 - Baliaci papier, blahoprajné pohľadnice, brožované knihy, brožúry, brožúrky, bublinové obaly z plastických materiálov (na balenie), časopisy, etikety s výnimkou textilných, fotografie, grafické zobrazenia, grafiky, kalendáre, kartón, lepenka, katalógy, papierové darčeky, knihy, lepenkové alebo papierové škatule, lepenkové alebo papierové obaly na fľaše, lepenkové platne (papiernický tovar), lepiace pásky na kancelárske účely a použitie v domácnosti, leporelá, mapy, obálky (papiernický tovar), obaly (papiernický tovar), obrazy, papiernický tovar, periodické a neperiodické publikácie, plagáty, predmety z kartónu, prospekty, pútače z papiera alebo lepenky, reklamné tabule z papiera, kartónu alebo lepenky, reprodukcie grafické, tlačené reklamné materiály, umelecké litografie, plastové fólie na balenie, vrecia z papiera alebo plastických materiálov.

29 - Salámy.

35 - Sprostredkovanie obchodu s tovarom, reklamná činnosť, maloobchodná činnosť s mäsom a mäsovými výrobkami, veľkoobchodná činnosť s mäsom a mäsovými výrobkami, organizovanie audiovizuálnych predstavení na komerčné a reklamné účely, organizovanie výstav na komerčné alebo reklamné účely, personálne poradenstvo, pomoc pri riadení obchodnej činnosti, poradenstvo v obchodnej činnosti, poskytovanie obchodných alebo podnikateľských informácií, predvádzanie (služby modeliek) na reklamné účely a podporu predaja, rozširovanie reklamných oznamov, rozširovanie reklamných materiálov zákazníkom (letáky, prospekty, tlačivá, vzorky), spracovanie textov, vydávanie a aktualizovanie reklamných materiálov a zvukovo-obrazových záznamov a periodických a neperiodických publikácií na reklamné účely, vydávanie a rozširovanie reklamných textov, vydávanie reklamných alebo náborových

textov, obchodné alebo podnikateľské informácie, komerčné informačné kancelárie, prenájom kancelárskych strojov a zariadení, marketingové štúdiá, nábor zamestnancov, obchodný alebo podnikateľský prieskum, obchodný manažment a podnikové poradenstvo, prenájom predajných automatov, predvádzanie (služby modeliek) na reklamné účely a podporu predaja, predvádzanie tovaru.

(540)



(591) červená, hnedá, žltá, biela

(731) TAURIS, a. s., Potravinárska 6, 979 01 Rimavská Sobota, SK;

(740) Belička Ivan, Ing., Banská Bystrica, SK;

**(210) 1554-2007**

(220) 21.8.2007

**9 (511) 16, 29, 35**

(511) 16 - Baliaci papier, blahoprajné pohľadnice, brožované knihy, brožúry, brožúrky, bublinové obaly z plastických materiálov (na balenie), časopisy, etikety s výnimkou textilných, fotografie, grafické zobrazenia, grafiky, kalendáre, kartón, lepenka, katalógy, papierové darčeky, knihy, lepenkové alebo papierové škatule, lepenkové alebo papierové obaly na fľaše, lepenkové platne (papierový tovar), lepiace pásky na kancelárske účely a použitie v domácnosti, lepoprelá, mapy, obálky (papierový tovar), obaly (papierový tovar), obrazy, papierový tovar, periodické a neperiodické publikácie, plagáty, predmety z kartónu, prospekty, pútače z papiera alebo lepenky, reklamné tabule z papiera, kartónu alebo lepenky, reprodukcie grafické, tlačené reklamné materiály, umelecké litografie, plastové fólie na balenie, vrecia z papiera alebo plastických materiálov.

29 - Salámy.

35 - Sprostredkovanie obchodu s tovarom, reklamná činnosť, maloobchodná činnosť s mäsom a mäsovými výrobkami, veľkoobchodná činnosť s mäsom a mäsovými výrobkami, organizovanie audiovizuálnych predstavení na komerčné a reklamné účely, organizovanie výstav na komerčné alebo reklamné účely, personálne poradenstvo, pomoc pri riadení obchodnej činnosti, poradenstvo v obchodnej činnosti, poskytovanie obchodných alebo podnikateľských informácií, predvádzanie (služby modeliek) na reklamné účely a podporu predaja, rozširovanie reklamných oznamov, rozširovanie reklamných materiálov zákazníkom (letáky, prospekty, tlačivá, vzorky), spracovanie textov, vydávanie a aktualizovanie reklamných materiálov a zvukovo-obrazových záznamov a periodických a neperiodických publikácií na reklamné účely, vydávanie a rozširovanie reklamných textov, vydávanie reklamných alebo náborových textov, obchodné alebo podnikateľské informácie, komerčné informačné kancelárie, prenájom kancelárskych strojov a zariadení, marketingové štúdiá, nábor zamestnancov, obchodný alebo podnikateľský prieskum, obchodný manažment a pod-

nikové poradenstvo, prenájom predajných automatov, predvádzanie (služby modeliek) na reklamné účely a podporu predaja, predvádzanie tovaru.

(540)



(591) červená, hnedá, žltá, biela

(731) TAURIS, a. s., Potravinárska 6, 979 01 Rimavská Sobota, SK;

(740) Belička Ivan, Ing., Banská Bystrica, SK;

**(210) 1555-2007**

(220) 21.8.2007

**9 (511) 16, 29, 35**

(511) 16 - Baliaci papier, blahoprajné pohľadnice, brožované knihy, brožúry, brožúrky, bublinové obaly z plastických materiálov (na balenie), časopisy, etikety s výnimkou textilných, fotografie, grafické zobrazenia, grafiky, kalendáre, kartón, lepenka, katalógy, papierové darčeky, knihy, lepenkové alebo papierové škatule, lepenkové alebo papierové obaly na fľaše, lepenkové platne (papierový tovar), lepiace pásky na kancelárske účely a použitie v domácnosti, lepoprelá, mapy, obálky (papierový tovar), obaly (papierový tovar), obrazy, papierový tovar, periodické a neperiodické publikácie, plagáty, predmety z kartónu, prospekty, pútače z papiera alebo lepenky, reklamné tabule z papiera, kartónu alebo lepenky, reprodukcie grafické, tlačené reklamné materiály, umelecké litografie, plastové fólie na balenie, vrecia z papiera alebo plastických materiálov.

29 - Salámy.

35 - Sprostredkovanie obchodu s tovarom, reklamná činnosť, maloobchodná činnosť s mäsom a mäsovými výrobkami, veľkoobchodná činnosť s mäsom a mäsovými výrobkami, organizovanie audiovizuálnych predstavení na komerčné a reklamné účely, organizovanie výstav na komerčné alebo reklamné účely, personálne poradenstvo, pomoc pri riadení obchodnej činnosti, poradenstvo v obchodnej činnosti, poskytovanie obchodných alebo podnikateľských informácií, predvádzanie (služby modeliek) na reklamné účely a podporu predaja, rozširovanie reklamných oznamov, rozširovanie reklamných materiálov zákazníkom (letáky, prospekty, tlačivá, vzorky), spracovanie textov, vydávanie a aktualizovanie reklamných materiálov a zvukovo-obrazových záznamov a periodických a neperiodických publikácií na reklamné účely, vydávanie a rozširovanie reklamných textov, vydávanie reklamných alebo náborových textov, obchodné alebo podnikateľské informácie, komerčné informačné kancelárie, prenájom kancelárskych strojov a zariadení, marketingové štúdiá, nábor zamestnancov, obchodný alebo podnikateľský prieskum, obchodný manažment a podnikové poradenstvo, prenájom predajných automatov, predvádzanie (služby modeliek) na reklamné účely a podporu predaja, predvádzanie tovaru.

(540)



- (591) červená, hnedá, žltá, biela  
 (731) TAURIS, a. s., Potravinárska 6, 979 01 Rimavská Sobota, SK;  
 (740) Belička Ivan, Ing., Banská Bystrica, SK;

(210) 1573-2007

(220) 24.8.2007

9 (511) 33

- (511) 33 - Alkoholické nápoje s výnimkou piva.

(540) **MATYŠÁK GRAPENKA**

- (731) VÍNO MATYŠÁK, s. r. o., Holubyho 85, 902 01 Pezinok, SK;  
 (740) Jakušík Peter, JUDr., Bratislava, SK;

(210) 1702-2007

(220) 14.9.2007

9 (511) 16, 31, 35, 39, 41, 42, 44

- (511) 16 - Baliaci papier, blahoprajné karty, brožované knihy, brožúry, brožúrky, bublinové obaly z plastických materiálov (na balenie), časopisy, etikety s výnimkou textilných, fotografie, grafické zobrazenia, grafiky, kalendáre, kartón, lepenka, katalógy, papierové darčeky, knihy, lepenkové alebo papierové škatule, lepenkové alebo papierové obaly na fľaše, lepenkové platne (papiernický tovar), lepiace pásky na kancelárske účely a použitie v domácnosti, lepoprelá, mapy, obálky (papiernický tovar), obaly (papiernický tovar), obrazy, papiernický tovar, periodické a neperiodické publikácie, plagáty, predmety z kartónu, prospekty, pútače z papiera alebo lepenky, reklamné tabule z papiera, kartónu alebo lepenky, reprodukcie grafické, tlačené reklamné materiály, umelecké litografie, umelohmotné fólie na balenie, vrecia z papiera alebo plastických materiálov.

31 - Prírodné kvety, rezané kvety, sušené kvety na ozdobu, vence prírodných kvetov, kvetinové cibule, kľúčky semien na botanické účely, korok (surovina), kríky, krovie, palmy, palmové listy, sušené rastliny ako dekorácia, rašelina (ako podstielka), ružové kríky, sadenice, semená rastlín, stromy, trávniky (prírodné), vianočné stromčeky, záhradné bylinky (čerstvé).

35 - Maloobchodná činnosť s kvetmi, rastlinami, papierovým a spotrebným tovarom, veľkoobchodná činnosť s kvetmi, rastlinami, papierovým a spotrebným tovarom, maloobchodná a veľkoobchodná činnosť s kvetmi, rastlinami, papierovým a spotrebným tovarom prostredníctvom internetu (obchodné služby online, e-shop), dekorácia a aranžovanie výkladov, komerčné informačné kancelárie, obchodné alebo podnikateľské informácie, poskytovanie obchodných alebo podnikateľských informácií, profesionálne obchodné alebo podnikateľské poradenstvo, obchodný manažment a podnikové poradenstvo, pomoc pri riadení obchodnej činnosti, poradenstvo pri vedení podnikov, poradenstvo v obchodnej činnosti, odborné obchodné

poradenstvo, posudzovanie efektívnosti prevádzky a racionalizácie práce, poskytovanie pomoci pri riadení obchodných alebo priemyselných podnikov, riadenie priemyselných alebo obchodných podnikov, poradenské služby v oblasti obchodného alebo podnikateľského riadenia, organizovanie komerčných alebo reklamných výstav a veľtrhov, organizovanie výstav na obchodné a reklamné účely, organizovanie výstav na komerčné alebo reklamné účely, organizovanie audiovizuálnych predstavení na komerčné a reklamné účely, prepisovanie, reprografia dokumentov, spracovanie textov, kopírovanie, kopírovanie alebo rozmnožovanie dokumentov, dokladov atď., personálne poradenstvo, výber osôb pomocou psychologických testov, reklama, reklamná a propagačná činnosť, reklama online na počítačovej komunikačnej sieti, reklamné agentúry, zásielkové reklamné služby, zasielanie reklamných materiálov zákazníkom, vydávanie a rozširovanie reklamných textov, vydávanie a aktualizovanie reklamných materiálov a zvukovo-obrazových záznamov a periodických a neperiodických publikácií na reklamné účely, uverejňovanie a vydávanie reklamných alebo náborových textov, rozširovanie reklamných alebo inzertných oznamov, príprava inzertných stĺpcov, rozširovanie reklamných materiálov zákazníkom (letáky, prospekty, tlačivá, vzorky), prenájom reklamných materiálov, prenájom reklamných plôch a priestorov, lepenie plagátov, štatistické informácie, vzťahy s verejnosťou (prieskum vzťahov medzi podnikmi, inštitúciami a spoločenským prostredím), marketingové štúdie, prieskum trhu, prieskum verejnej mienky, obchodný alebo podnikateľský prieskum, vedenie kartoték v počítači, vyhľadávanie informácií v počítačových súboroch (pre zákazníkov), zbieranie údajov do počítačových databáz, zoraďovanie údajov v počítačových databázach, sprostredkovanie obchodu s tovarom, zásobovacie služby pre tretie osoby (nákup tovarov a služieb pre iné podniky), podpora predaja (pre tretie osoby), rozširovanie vzoriek, predvádzanie tovaru, obchodné sprostredkovanie kultúrnych a spoločenských podujatí, obchodné sprostredkovanie premietania filmov, obchodné sprostredkovanie služieb cestovných kancelárií patriacich do triedy 41 (informácie o možnostiach rekreácie, rozptýlenia a zábavy), obchodné sprostredkovanie služieb uvedených v triedach 39, 41 a 42.

39 - Balenie a doručovanie darčkových a umeleckých predmetov, balenie tovaru, distribúcia tovaru na dobierku, distribúcia darčkových a umeleckých predmetov, doručovacie služby, kuriérske služby, doručovanie tovaru, informácie o balení a doručovaní darčkov a umeleckých predmetov, kuriérske služby, zabezpečovanie a sprostredkovanie balenia a doručovanie tovaru.

41 - Organizovanie výcvikov a školení (manažérske služby), organizovanie nekomerčných výstav a predstavení, organizovanie vedomostných alebo zábavných súťaží, organizovanie a vedenie konferencií, organizovanie a vedenie kongresov, organizovanie a vedenie seminárov, organizovanie a vedenie sympózií, organizovanie a vedenie kolokvií, organizovanie kurzov, zverejňovanie textov okrem reklamných, vydávanie textov s výnimkou reklamných alebo náborových, vydáva-



nie časopisov, katalógov, novin a iných periodických publikácií, tvorba, požičavanie, distribúcia videofilmov, prevádzkovanie kinosál, prevádzkovanie zábavných klubov, organizačné zabezpečenie výstav, prenájom videopások, rozmnožovanie nahraných nosičov zvukových a zvukovo-obrazových záznamov, zverejňovanie a vydávanie kníh, revue a magazínov, časopisov, periodických a neperiodických publikácií s výnimkou reklamných, umelecké módne agentúry, informácie o možnostiach rozptýlenia a zábavy, požičavanie nahraných nosičov, zvukových a zvukovo-obrazových záznamov, prenájom hudobných nástrojov a hudobnej aparatury, usporadúvanie divadelných, filmových, koncertných a iných hudobných a tanečných produkcií na účely kultúrne a zábavné, fotografická reportáž, fotografovanie, organizovanie, organizovanie a plánovanie večierkov, organizovanie audiovizuálnych predstavení na účely kultúrne a zábavné.

42 - Interiérová výzdoba, architektonické poradenstvo, navrhovanie obalov, grafický dizajn, módný dizajn, umelecký dizajn, výskum a vývoj nových výrobkov.

44 - Aranžovanie kvetov, zhotovovanie vencov, rastlinné škôlky, fytooterapia, aromaterapeutické služby, liečenie stromov a rastlín, ničenie buriny, prenájom poľnohospodárskych nástrojov a zariadení, údržba trávnikov, záhradkárske služby, záhradníctvo.

(540)



(591) sivá, cyklámenová, biela

(731) Kveti.sk s. r. o., Kriváň 351, 962 04 Kriváň, SK;

(740) Belička Ivan, Ing., Banská Bystrica, SK;

(210) 1704-2007

(220) 14.9.2007

9 (511) 6, 19, 35, 40

(511) 6 - Lejárske formy kovové, vstrekovacie formy kovové, kovové formy, kovové prepravné palety, podlahové rošty, kovové kontajnery, kovové rebríky, plošinové rebríky, kovové pracovné plošiny, hliník, zliatiny obyčajných kovov, primárne hliníkové zliatiny, sekundárne hliníkové zliatiny, hliníkové predzliatiny, lisované hliníkové profily, ťahané hliníkové rúrky, rúry kovové, dutý tovar z alumínia, alobal - hliníková fólia, hliníkový drôt, hliníkové profily, odliatky najmä z oceľoliatiny, sivej liatiny a neželezných kovov, oceľ ako polotovar, pásová oceľ, oceľové plechy a pásy, vlnité plechy, oceľové konštrukcie, najmä stavebné, zvárané rúry izolované a neizolované, drôt, drôtené pletivo, drôty z obyčajných kovov (okrem poistkových drôtov), drôty zo zliatin obyčajných kovov, náhradné dielce a súčiastky patriace do tejto triedy, baliace fólie kovové, brány kovové, plechy, dielce kovové (stavebné), držadlá, kľučky kovové, dvere kovové, kince, kolíky kovové, kontajnery kovové, kovové obruče, spojky, skrinky kovové, kovové spojky a príchytky na káble a rúry, nádrže kovové, objímky, prstence, oceľové laná, oceľové stožiare, oceľové rúrky, oceľový drôt, ostatný drôt, pokladničky, pánty, závesy, reťaze kovové, rímasy kovové, skoby kovové,

spojovacie plechy, sudy kovové, kovové rúry pre ventilačné a klimatizačné zariadenia, kovové značky s výnimkou svetelných a mechanických, drobný železiarsky tovar, kovový spojovací materiál, rozperné kolíky kovové, háčiky (železiarsky tovar), kovové podpery a konzoly pre stavebníctvo, kovové nosníky, kovové obloženie stavieb, priečok a stien, kovové stavebné dielce, kovový stavebný materiál, oceľové konštrukcie, kovové okná, kovové okenice, kovové okenné rámy, kovové stropy, stropné dosky, kovové stupne (schody), pánty, závesy, stavebné konštrukcie kovové, stavebné kovania, stavebný materiál kovový, kovové tyče, kovové inzertné stĺpy, kokily, koľajnice, kovové obruče, kovové reťaze, kovové krúžky, kovové matice, nákovy, nity, kovové obloženie, kovové pletivo, kince, podvaly, rošty, konštrukcie kovové, kovové dielce stavebné, kovové obruče, spojky, kovové prefabrikáty, laná, lávky, lešenia, poklapy, priečky, kovové okenné rámy, žľaby.

19 - Lejárske formy s výnimkou kovových, vstrekovacie formy nekované, asfaltové (bitúmenové) potery, povlaky, pokrivy na strechy, betón, betónové podpery, stĺpy, bitúmen, asfalt, živice, cementové potery, dlažba s výnimkou kovovej, dlaždice, obkladačky stavebné (nekovové), dlážky s výnimkou kovových, dosky, latky, drevené dlážky, dvere s výnimkou kovových, plastové okná, plastové dvere, drevené okná, okná s rámami z platových hmôt, dvere s výnimkou kovových, dverové rámy s výnimkou kovových, okenné rámy s výnimkou kovových; okná s výnimkou kovových; rámové konštrukcie s výnimkou kovových; drevo opracované, lišty s výnimkou kovových, lepenka na stavebné účely, obkladový materiál na budovy s výnimkou kovového, obklady stien a priečok s výnimkou kovových, obklady, povlaky, mriežky s výnimkou kovových, parketové výlisky, parkety, preglejka, schodiská s výnimkou kovových, drevotrieskové dosky, hranoľy, stavebný materiál nekovový, kompozitné stavebné materiály na báze dreva a do tejto triedy patriacich materiálov, kameň prírodný a umelý.

35 - Maloobchodná a veľkoobchodná činnosť s tovarmi uvedenými v triedach 6 a 19, spracovanie textov, sprostredkovanie obchodu s tovarom, sprostredkovanie uvedených služieb, zbieranie údajov do počítačových databáz, zoraďovanie databáz, zoraďovanie údajov v počítačových databázach, sprostredkovanie obchodu s tovarmi v triedach 6 a 19, obchodné sprostredkovanie služieb uvedených v triede 40.

40 - Povrchové úpravy kovov, dreva, plastov, spracovávanie, opracovávanie a tvárnenie kovov, dreva a plastov, úprava a spracovanie kovových materiálov, pokovovanie, platovanie, poniklovanie, kováčstvo, zváračské práce, frézovanie, galvanizácia, pozinkovanie, hoblívanie, chrómovanie, zámočnícke služby, rytie, gravírovanie, informácie o spracovaní a úprave materiálov, recyklácia odpadu, poradenská a konzultačná činnosť pri spracovaní a úprave kovov všetkých druhov.

(540) **ESOX**

(731) ESOX, spol. s r. o., Pálenica 53/79, 033 01 Lip-tovský Hrádok, SK;

(740) Belička Ivan, Ing., Banská Bystrica, SK;

(210) 1714-2007

(220) 14.9.2007

9 (511) 14, 16, 25, 28, 30, 35, 41, 42, 43

(511) 14 - Bižutéria, prívesky.

16 - Fotografie, pohľadnice, obrazy, kalendáre, darčekové taštičky.

25 - Pletený a háčkovany tovar, pletené a háčkové odevné doplnky.

28 - Vianočné ozdoby.

30 - Cukrovinky, jemné pečivo, keksy.

35 - Maloobchodná a veľkoobchodná činnosť s pekářskými, cukrářskými, potravinárskými výrobkami, alkoholickými a nealkoholickými nápojmi.

41 - Vyučovanie anglického jazyka.

42 - Interiérová výzdoba, návrhy interiérov, módný dizajn, navrhovanie obalov, obalový dizajn.

43 - Poskytovanie a rezervácia prechodného ubytovania, kaviarne, príprava jedál.

(540) **LYDKA**

(731) Leňová Lýdia, Ing., Udavské 304, 067 31 Udavské, SK;

(210) 1766-2007

(220) 21.9.2007

9 (511) 16, 35, 41

(511) 16 - Knihárske výrobky a tlačoviny.

35 - Služby reklamných agentúr, ako rozširovanie prospektov.

41 - Elektronické vydávanie textov, kníh a časopisov.

(540) **EPICURE**

(731) RNP s.r.o. Rožňava, P. Dobšinského 837/31, 048 01 Rožňava, SK;

(210) 1782-2007

(220) 26.9.2007

9 (511) 43

(511) 43 - Bary (služby), kaviarne, príprava a dodávka jedál na objednávku do domu, reštaurácie (jedálne), samoobslužné reštaurácie.

(540)



(591) červená, žltá

(731) Šupík Rastislav, SNP 12, 053 42 Krompachy, SK;

(210) 1818-2007

(220) 1.10.2007

9 (511) 29, 35, 40

(511) 29 - Výrobky z mäsa, a to klobásy a klobásy ako polotovary; klobásy; klobásy ako údeniny; klobásy ako konzervované výrobky; klobásy ako upravené hotové jedlá.

35 - Maloobchodné služby v oblasti mäsových výrobkov.

40 - Spracovanie mäsa pre tretie osoby, konzervovanie potravín a údenie potravín, najmä mäsa a mäsových výrobkov.

(540) **Čermel'ská klobása**

(731) Agrovest, spol. s r. o., Textilná 4, 040 12 Košice, SK;

(740) Bachratá Magdaléna, Mgr., Bratislava, SK;

(210) 1846-2007

(220) 8.10.2007

9 (511) 16, 29, 35

(511) 16 - Baliaci papier, blahoprajné pohľadnice, brožované knihy, brožúry, brožúrky, bublinové obaly z plastických materiálov (na balenie), časopisy, etikety s výnimkou textilných, fotografie, grafické zobrazenia, grafiky, kalendáre, kartón, lepenka, katalógy, papierové darčeky, knihy, lepenkové alebo papierové škatule, lepenkové alebo papierové obaly na fľaše, lepenkové platne (papiernický tovar), lepiace pásky na kancelárske účely a použitie v domácnosti, leporelá, mapy, obálky (papiernický tovar), obrazy, papiernický tovar, periodické a neperiodické publikácie, plagáty, predmety z kartónu, prospekty, pútače z papiera alebo lepenky, reklamné tabule z papiera, kartónu alebo lepenky, reprodukcie grafické, tlačené reklamné materiály, umelohmotné litografie, plastové fólie na balenie, vrecia z papiera alebo plastických materiálov.

29 - Šunky.

35 - Sprostredkovanie obchodu s tovarom, reklamná činnosť, maloobchodná činnosť s mäsom a mäsovými výrobkami, veľkoobchodná činnosť s mäsom a mäsovými výrobkami, organizovanie audiovizuálnych predstavení na komerčné a reklamné účely, organizovanie výstav na komerčné alebo reklamné účely, personálne poradenstvo, pomoc pri riadení obchodnej činnosti, poradenstvo v obchodnej činnosti, poskytovanie obchodných alebo podnikateľských informácií, predvádzanie (služby modeliek) na reklamné účely a podporu predaja, rozširovanie reklamných oznamov, rozširovanie reklamných materiálov zákazníkom (letáky, prospekty, tlačivá, vzorky), spracovanie textov, vydávanie a aktualizovanie reklamných materiálov a zvukovo-obrazových záznamov a periodických a neperiodických publikácií, vydávanie a rozširovanie reklamných textov, vydávanie reklamných alebo náborových textov, obchodné alebo podnikateľské informácie, komerčné informačné kancelárie, prenájom kancelárskych strojov a zariadení, marketingové štúdie, nábor zamestnancov, obchodný alebo podnikateľský prieskum, obchodný manažment a podnikové poradenstvo, prenájom predajných automatov, predvádzanie (služby modeliek) na reklamné účely a podporu predaja, predvádzanie tovaru.

(540) **POLNOČNÁ ŠUNKA**

(731) TAURIS, a. s., Potravinárska 6, 979 01 Rimavská Sobota, SK;

(740) Belička Ivan, Ing., Banská Bystrica, SK;

**(210) 1851-2007**

(220) 8.10.2007

**9 (511) 12, 35, 39**

(511) 12 - Automobily a časti a súčasti k týmto automobily; náhradné diely.

35 - Kancelárie zaoberajúce sa dovozom a vývozom; maloobchodné a veľkoobchodné služby s jazdenými vozidlami.

39 - Dovoz, doprava.

**(540)**

(591) modrá, červená, čierna

(731) AUTO PALACE BRATISLAVA s. r. o., Panónska cesta 33, 851 04 Bratislava, SK;

**(210) 1858-2007**

(220) 9.10.2007

**9 (511) 16, 29, 35**

(511) 16 - Baliaci papier, blahoprajné pohľadnice, brožované knihy, brožúry, brožúrky, bublinové obaly z plastických materiálov (na balenie), časopisy, etikety s výnimkou textilných, fotografie, grafické zobrazenie, grafiky, kalendáre, kartón, lepenka, katalógy, papierové darčeky, knihy, lepenkové alebo papierové škatule, lepenkové alebo papierové obaly na fľaše, lepenkové platne (papiernický tovar), lepiace pásky na kancelárske účely a použitie v domácnosti, leporelá, mapy, obálky (papiernický tovar), obrazy, papiernický tovar, periodické a neperiodické publikácie, plagáty, predmety z kartónu, prospekty, pútače z papiera alebo lepenky, reklamné tabule z papiera, kartónu alebo lepenky, reprodukcie grafické, tlačené reklamné materiály, umelohmotné litografie, plastové fólie na balenie, vrecia z papiera alebo plastických materiálov.

29 - Klobásky.

35 - Sprostredkovanie obchodu s tovarom, reklamná činnosť, maloobchodná činnosť s mäsom a mäsovými výrobkami, veľkoobchodná činnosť s mäsom a mäsovými výrobkami, organizovanie audiovizuálnych predstavení na komerčné a reklamné účely, organizovanie výstav na komerčné alebo reklamné účely, personálne poradenstvo, pomoc pri riadení obchodnej činnosti, poradenstvo v obchodnej činnosti, poskytovanie obchodných alebo podnikateľských informácií, predvádzanie (služby modeliek) na reklamné účely a podporu predaja, rozširovanie reklamných oznamov, rozširovanie reklamných materiálov zákazníkom (letáky, prospekty, tlačivá, vzorky), spracovanie textov, vydávanie a aktualizovanie reklamných materiálov a zvukovo-obrazových záznamov a periodických a neperiodických publikácií, vydávanie a rozširovanie reklamných textov, vydávanie reklamných alebo náborových textov, obchodné alebo podnikateľské informácie, komerčné informačné kancelárie, prenájom kancelárskych strojov a zariadení, marketingové štúdie, nábor zamestnancov, obchodný alebo podnikateľský prieskum,

obchodný manažment a podnikové poradenstvo, prenájom predajných automatov, prevádzanie (služby modeliek) na reklamné účely a podporu predaja, predvádzanie tovaru.

**(540)**

(591) červená, hnedá, žltá, biela

(731) TAURIS, a. s., Potravínárska 6, 979 01 Rimavská Sobota, SK;

(740) Belička Ivan, Ing., Banská Bystrica, SK;

**(210) 1859-2007**

(220) 9.10.2007

**9 (511) 16, 29, 35**

(511) 16 - Baliaci papier, blahoprajné pohľadnice, brožované knihy, brožúry, brožúrky, bublinové obaly z plastických materiálov (na balenie), časopisy, etikety s výnimkou textilných, fotografie, grafické zobrazenia, grafiky, kalendáre, kartón, lepenka, katalógy, papierové darčeky, knihy, lepenkové alebo papierové škatule, lepenkové alebo papierové obaly na fľaše, lepenkové platne (papiernický tovar), lepiace pásky na kancelárske účely a použitie v domácnosti, leporelá, mapy, obálky (papiernický tovar), obrazy, papiernický tovar, periodické a neperiodické publikácie, plagáty, predmety z kartónu, prospekty, pútače z papiera alebo lepenky, reklamné tabule z papiera, kartónu alebo lepenky, reprodukcie grafické, tlačené reklamné materiály, umelohmotné litografie, plastové fólie na balenie, vrecia z papiera alebo plastických materiálov.

29 - Šunky.

35 - Sprostredkovanie obchodu s tovarom, reklamná činnosť, maloobchodná činnosť s mäsom a mäsovými výrobkami, veľkoobchodná činnosť s mäsom a mäsovými výrobkami, organizovanie audiovizuálnych predstavení na komerčné a reklamné účely, organizovanie výstav na komerčné alebo reklamné účely, personálne poradenstvo, pomoc pri riadení obchodnej činnosti, poradenstvo v obchodnej činnosti, poskytovanie obchodných alebo podnikateľských informácií, predvádzanie (služby modeliek) na reklamné účely a podporu predaja, rozširovanie reklamných oznamov, rozširovanie reklamných materiálov zákazníkom (letáky, prospekty, tlačivá, vzorky), spracovanie textov, vydávanie a aktualizovanie reklamných materiálov a zvukovo-obrazových záznamov a periodických a neperiodických publikácií, vydávanie a rozširovanie reklamných textov, vydávanie reklamných alebo náborových textov, obchodné alebo podnikateľské informácie, komerčné informačné kancelárie, prenájom kancelárskych strojov a zariadení, marketingové štúdie, nábor zamestnancov, obchodný alebo podnikateľský prieskum, obchodný manažment a podnikové poradenstvo, prenájom predajných automatov, predvádzanie (služby modeliek) na reklamné účely a podporu predaja, predvádzanie tovaru.

(540)



- (591) červená, ružová, hnedá, žltá, biela  
 (731) TAURIS, a. s., Potravinárska 6, 979 01 Rimavská Sobota, SK;  
 (740) Belička Ivan, Ing., Banská Bystrica, SK;

(210) 1874-2007

(220) 12.10.2007

9 (511) 9, 16, 18, 20, 24, 25

- (511) 9 - Puzdrá na telefón; ochranné rukavice.  
 16 - Peračníky.  
 18 - Cestovné tašky; nákupné tašky; náprsné tašky; plážové tašky; školské tašky; športové tašky; vaky pre turistov; peňaženky.  
 20 - Vankúše; posteľné matrace; podušky.  
 24 - Textilné výrobky: prikrývky.  
 25 - Odevy: dievčenské a chlapčenské nohavice (dlhé a krátke); dievčenské a chlapčenské tričká, košele, vesty; zástery.

(540)



- (591) žltá, modrá, sivá  
 (731) UNIMEX SLOVAKIA, s. r. o., J. Matušku 775/4, 957 01 Bánovce nad Bebravou, SK;

(210) 1875-2007

(220) 12.10.2007

9 (511) 16

- (511) 16 - Časopisy (periodiká).

(540)



- (731) Slawinski Michal, Dolní Chrabry 659/4, Praha - Dolní, CZ; Valenta Petr, Krynická 498/15, 181 00 Praha Troja, CZ;  
 (740) Trella Rudolf, JUDr., Bratislava, SK;

(210) 1879-2007

(220) 15.10.2007

9 (511) 9, 16, 35, 36, 39, 40, 41

- (511) 9 - Nosiče údajov, dát, informácií, záznamov, programov všetkých druhov, audio, video a audiovizuálneho charakteru, elektronické publikácie, počítačový program a softvér.

16 - Tlačoviny a polygrafické výrobky akéhokoľvek druhu a formy, najmä knižárske výrobky a pomôcky, publikácie, periodická a neperiodická tlač, noviny, časopisy, katalógy, brožúry, príručky, texty, prospekty a reklamné tabule z papiera, kartónu alebo lepenky, papiernický tovar, propagačné materiály a predmety z papiera, kartónu alebo lepenky patriace do tejto triedy a obalový materiál z papiera a plastických hmôt patriaci do tejto triedy, ozdobné predmety z papiera patriace do tejto triedy.

35 - Reklama, reklamná, propagačná a inzertná činnosť a služby a ich sprostredkovanie, vydávanie, aktualizovanie a rozširovanie reklamných materiálov rôzneho druhu, reprografické služby, poradenské a sprostredkovateľské služby týkajúce sa vydávania tlačovín na reklamné účely, organizovanie komerčných alebo reklamných výstav, veľtrhov a podujatí, sprostredkovanie obchodu s tovarmi uvedenými v triedach 9 a 16, obchodný manažment, marketing v obchode, obchodná správa, obchodná administratíva, profesionálne obchodné poradenstvo, obchodné informácie, obchodný prieskum, obchodné sprostredkovanie služieb v oblasti distribúcie periodickej a neperiodickej tlače a polygrafických výrobkov, obchodné sprostredkovanie služieb v oblasti polygrafie a tlače, obchodné sprostredkovanie služieb uvedených v triede 41.

36 - Prenájom, správa, služby a sprostredkovateľská činnosť v oblasti nehnuteľností, služby realitnej kancelárie.

39 - Distribúcia periodickej a neperiodickej tlače a polygrafických výrobkov.

40 - Kníhviazačstvo, knižárstvo, polygrafické služby, tlač, tlačenie, odborné poradenské služby v oblasti polygrafie a tlače.

41 - Vydavateľská a nakladateľská činnosť, najmä kníh, publikácií, časopisov, tlačovín, a vydávanie a zverejňovanie textov (s výnimkou reklamných alebo náborových) aj v elektronickej forme a online, organizovanie vzdelávacích, odborných, kultúrnych a spoločenských podujatí a akcií, výchovná a zábavná činnosť, poradenské služby v uvedených oblastiach.

(540)

**MATYS**

(591) modrá

- (731) Vydavateľstvo MATYS s. r. o., Starhradská 8, 851 05 Bratislava, SK;

**(210) 1890-2007**

(220) 17.10.2007

**9 (511) 32, 33, 35, 36, 40, 41, 43**

(511) 32 - Hroznový mušt; hroznový nekvasený mušt; nekvasené mušty; nealkoholické nápoje; šumivé nealkoholické nápoje; miešané nealkoholické nápoje; nápoje z nealkoholických štiav; nealkoholické kokteily; nealkoholické výťažky z ovocia; koncentráty a iné prípravky na výrobu nápojov; ovocné šťavy.

33 - Vína všetkých druhov vrátane sýtených vín (šumivého vína); sýtené a nesýtené miešané alkoholické nápoje pripravené z vína; vodnár (víno); hroznový mušt alkoholický; alkoholické mušty; kokteily; alkoholické šumivé nápoje.

35 - Maloobchodné služby s nealkoholickými nápojmi s vínom a s ostatnými alkoholickými nápojmi; poradenstvo v obchodnej činnosti; sprostredkovanie nákupu a predaja tovarov; reklama; organizovanie výstav na reklamné a obchodné účely; predvádzanie tovaru; rozširovanie reklamných materiálov zákazníkom (letáky, prospekty, tlačivá, vzorky); vydávanie a aktualizovanie reklamných materiálov; distribúcia vzoriek; obchodný alebo podnikateľský prieskum; uverejňovanie reklamných textov; vzťahy s verejnosťou; organizovanie reklamných hier na propagáciu predaja; prieskum trhu; ponuka, sprostredkovanie a výber tovaru prostredníctvom katalógu; propagácia; marketing; reklamná a inzertná činnosť; maloobchodný predaj s uvedenými tovarmi; reklamná, inzertná a propagačná činnosť prostredníctvom akéhokoľvek média, prostredníctvom telefónnej, dátovej alebo informačnej siete; sprostredkovanie v obchodných vzťahoch; organizovanie komerčných alebo reklamných výstav a veľtrhov.

36 - Služby v oblasti nehnuteľností; sprostredkovanie kúpy, predaja a prenájmu nehnuteľností; správa nehnuteľností; obstarávanie služieb spojených so správou nehnuteľností, ako vyberanie nájomného, poisťného a za služby spojené s nájomom od nájomcov pre prenajímateľa, sprostredkovanie finančných služieb, oceňovanie (poistenie, bankovníctvo, nehnuteľnosti), finančný lízing, predaj na splátky; zmenárenské služby, prenájom kancelárskych a iných nehnuteľných priestorov a nehnuteľností.

40 - Odborné poradenstvo, konzultačné služby v odbore výroby liehovín, vína a nealkoholických nápojov.

41 - Vzdelávanie; zábava; športová a kultúrna činnosť; organizovanie spoločenských podujatí, večierkov (eventov); organizovanie degustácií; vydávanie kníh; organizovanie a vedenie seminárov, konferencií, kongresov; obveselenie; organizovanie kultúrnych alebo vzdelávacích výstav; organizovanie plesov; organizovanie zábavných súťaží; organizovanie športových súťaží, živých vystúpení; písanie textov (okrem reklamných); plánovanie a organizovanie večierkov; vydávanie (online) kníh a časopisov v elektronickej forme; vydávanie informácií o podujatiach pomocou online služieb; zabezpečenie školenia, zábavy, športových a kultúrnych činností; poskytovanie informácií týkajúcich sa športových, spoločenských a kultúrnych podujatí.

43 - Vinárne; vínné pivnice; vinotéky; reštauračné služby.

**(540)**

(731) VILLA VINO RAČA, a. s., Pri vinohradoch 2, 831 06 Bratislava, SK;

**(210) 1891-2007**

(220) 17.10.2007

**9 (511) 33, 35, 40**

(511) 33 - Vína všetkých druhov vrátane sýtených vín (šumivého vína).

35 - Maloobchodné služby s vínom a s ostatnými alkoholickými nápojmi; poradenstvo v obchodnej činnosti; sprostredkovanie nákupu a predaja tovarov; reklama; organizovanie výstav na reklamné a obchodné účely; predvádzanie tovaru; rozširovanie reklamných materiálov zákazníkom (letáky, prospekty, tlačivá, vzorky); vydávanie a aktualizovanie reklamných materiálov; distribúcia vzoriek; obchodný alebo podnikateľský prieskum; uverejňovanie reklamných textov; vzťahy s verejnosťou; organizovanie reklamných hier na propagáciu predaja; prieskum trhu; ponuka, sprostredkovanie a výber tovaru prostredníctvom katalógu; propagácia; marketing; reklamná a inzertná činnosť; maloobchodný predaj s uvedenými tovarmi; reklamná, inzertná a propagačná činnosť prostredníctvom akéhokoľvek média, prostredníctvom telefónnej, dátovej alebo informačnej siete; sprostredkovanie v obchodných vzťahoch; organizovanie komerčných alebo reklamných výstav a veľtrhov.

40 - Odborné poradenstvo, konzultačné služby v odbore výroby liehovín a vína.

**(540)**

(731) VILLA VINO RAČA, a. s., Pri vinohradoch 2, 831 06 Bratislava, SK;

**(210) 1895-2007**

(220) 16.10.2007

**9 (511) 16, 30, 35**

(511) 16 - Drobné spomienkové predmety (diáre, bloky, ceruzky, perá, tlačoviny, kalendáre, igelitové tašky), formuláre, tlačoviny, nálepky, lepiace štítky, vrecká, vaky, vrecia na balenie z papiera alebo z plastových hmôt, fólie na balenie, obaly, reklamné tabule z papiera, kartónu, lepenky.

30 - Pekárenské výrobky, múčne výrobky, koláče, keksy, jemné pečivo, trvanlivé pečivo sladké a slané, cukrárske výrobky, zákusky, piškóty, oplátky, kakaové, čokoládové, kávové a ovocné náplne, krémy a polevy, cukrovinky, výrobky z obilnín, múka, cukor, kakao, čokoláda.

35 - Marketingová, propagačná, reklamná a inzertná činnosť, informácie o obchode a reklame.

(540)



(731) SHP a. s., Ul. Červenej armády 1191, 039 01 Turčianske Teplice, SK;

(740) Ferenčíková Milota, JUDr., Malý Čepčín, SK;

(210) 1896-2007

(220) 16.10.2007

9 (511) 16, 30, 35

(511) 16 - Drobné spomienkové predmety (diáre, bloky, ceruzky, perá, tlačoviny, kalendáre, igelitové tašky), formuláre, tlačoviny, nálepky, lepiace štítky, vrecká, vaky, vrecia na balenie z papiera alebo z plastových hmôt, fólie na balenie, obaly, reklamné tabule z papiera, kartónu, lepenky.

30 - Pekárenské výrobky, múčne výrobky, koláče, keksy, jemné pečivo, trvanlivé pečivo sladké a slané, cukrárske výrobky, zákusky, piškóty, oplátky, kakaové, čokoládové, kávové a ovocné náplne, krémy a polevy, cukrovinky, výrobky z obilnín, múka, cukor, kakao, čokoláda.

35 - Marketingová, propagačná, reklamná a inzertná činnosť, informácie o obchode a reklame.

(540)



(591) žltoranžová, čierna

(731) SHP a. s., Ul. Červenej armády 1191, 039 01 Turčianske Teplice, SK;

(740) Ferenčíková Milota, JUDr., Malý Čepčín, SK;

(210) 1898-2007

(220) 2.10.2007

9 (511) 40

(511) 40 - Spracovanie a úprava materiálov.

(540)



(591) modrá, biela

(731) Gombár Milan, Svarepec 110, 017 01 Považská Bystrica, SK;

(210) 1900-2007

(220) 16.10.2007

9 (511) 16, 30, 35, 39, 43

(511) 16 - Papiernický tovar, oznámenia (papiernický tovar), lístky, mapy, nálepky na kancelárske použitie alebo pre domácnosť, nálepky, lepiace štítky, samolepky pre domácnosť a na kancelárske účely, štítky (papierové nálepky), vrecká z papiera alebo plastických materiálov, oblačky, výrobky z kartónu, lepenky, ktoré nie sú zahrnuté v iných triedach, bublinové obaly z plastických materiálov, lepenkové alebo papierové škatule, baliaci papier, lepenkové alebo papierové obaly na fľaše, umelohmotné fólie na balenie, papierové obrúsky, obrúsky (papierové prestieranie), papierové obrusy, papierové prikrývky na stôl, stolové prestieranie z papiera, papierové obrúsky, utierky, papierové podložky pod poháre, podložky pod pivové poháre, papierové podbradníky, plagáty, pútače z papiera alebo lepenky, reklamné tabule z papiera, kartónu alebo z lepenky, papierové vlajky, papierové klobúky.

30 - Múka a prípravky vyrobené z obilnín, chlieb, pečivo a cukrovinky, zmrzlina, ľad, med, kvasnice, kypriaci prášok, soľ, horčica, ocot, korenie, omáčky ako chuťové prísady, ochucovadlá a chuťové prísady, biele pečivo, sušienky, strúhanka, koláče, ryža, pizza, omáčky na pizzu, plnená pizza s posypom, cesto na pizzu, cestoviny a plnené cestoviny, šalátové dresingy, pizza a prísady spojené s výrobou pizze, cestoviny, hotové jedlá z uvedených surovín, cukrovinky, káva, čaj, kakaové a čokoládové nápoje, dezerty, cukor, tapioka, kávové náhrady, cereálne potraviny, sirup z melasy, prášky do pečiva.

35 - Pomoc pri riadení obchodnej činnosti, obchodné franchisingové služby, obchodné poradenské služby, reklama, propagačné služby, organizovanie, vykonávanie a riadenie predajných a propagačných motivačných akcií, distribúcia brožúr a prospektov, obstarávanie obchodných informácií; rozširovanie reklamných materiálov, informačné a poradenské služby súvisiace s uvedenými službami.

39 - Dovoz tovaru, sprevádzanie turistov.

43 - Reštaurácie, bary, bistrá, kaviarne, vínne bary, hotelierske služby, poskytovanie hotelového ubytovania, stravovacie služby poskytované penziónmí, poskytovanie ubytovania v penziónoch, odnášanie a dodávanie jedál a nápojov, informácie a poradenské služby súvisiace s uvedenými službami; zaisťovanie jedla objednaného prostredníctvom online počítačovej siete, príprava a dodávka jedál na objednávku do domu; služby kaviarní, kafetérií, jedální, reštaurácií, snackbarov a verejného stravovania a dodávky jedál na objednávku do domu.

(540)



(591) biela, čierna, oranžová

(731) INVESTA Centrum spol. s r. o., Tobručká 5, 811 02 Bratislava, SK;

(740) Neuschl Vladimír, Mgr. Ing., Bratislava, SK;

**(210) 1916-2007**

(220) 22.10.2007

**9 (511) 36, 42**

(511) 36 - Prenájom nehnuteľností; služby realitnej kancelárie; správa nehnuteľností; správa nehnuteľností majetku, hlavne budov, bytov, nebytových priestorov, výrobných a prevádzkových objektov, rekreačných objektov a pozemkov; sprostredkovateľská činnosť s nehnuteľnosťami; expertízna a odborná konzultačná a poradenská činnosť v odbore realít.

42 - Projektová činnosť; príprava a vypracovanie developérskeho projektu; expertízna a odborná konzultačná a poradenská činnosť v odbore architektúry v rámci tejto triedy.

**(540)**

(591) bordova, sivá, biela

(731) FIDUCIA, spol. s r. o., Záhradnícka 60, 821 08 Bratislava, SK;

**(210) 1917-2007**

(220) 22.10.2007

**9 (511) 36, 42**

(511) 36 - Prenájom nehnuteľností; služby realitnej kancelárie; správa nehnuteľností; správa nehnuteľností majetku, hlavne budov, bytov, nebytových priestorov, výrobných a prevádzkových objektov, rekreačných objektov a pozemkov; sprostredkovateľská činnosť s nehnuteľnosťami; expertízna a odborná konzultačná a poradenská činnosť v odbore realít.

42 - Projektová činnosť; príprava a vypracovanie developérskeho projektu; expertízna a odborná konzultačná a poradenská činnosť v odbore architektúry v rámci tejto triedy.

**(540)**

(591) bordová, sivá, biela

(731) FIDUCIA, spol. s r. o., Záhradnícka 60, 821 08 Bratislava, SK;

**(210) 1926-2007**

(220) 22.10.2007

(310) 77/093449

(320) 29.1.2007

(330) US

**9 (511) 1, 3, 35**

(511) 1 - Látky proti vytváraniu inkrustácie alebo na jej odstraňovanie, kyselina chlorovodíková; kyselina soľná, neutralizačné prípravky na neutralizáciu toxických plynov, prípravky proti tvorbe kotolného kameňa, prípravky proti tvorbe vodného kameňa; prípravky na odstraňovanie vodného kameňa s výnimkou prípravkov pre domácnosť, vodné sklo, prípravky na zmäkčovanie vody, neutralizačné prípravky na neutralizáciu toxických

plynov, chemické činidlá s výnimkou činidiel na lekárske alebo zverolekárske účely; chemické čistiace prípravky patriace do tejto triedy; odmasťovacie prípravky používané v priemysle; prípravky na zníženie tvrdosti vody v kúrenárskych systémoch; fosforečnany; anorganické ionexy; organické ionexy.

3 - Saponáty a detergenty; prípravky na čistenie, leštenie, odmasťovanie a brúsenie; prípravky na umývanie riadu; mydlá; prípravky na odstraňovanie vodného kameňa pre domácnosť.

35 - Reklamné služby, obchodná administratíva, administratívne spracovanie obchodných objednávok; grafická úprava tlačovín na reklamné účely; prezentácia výrobkov v komunikačných médiách pre maloobchod; obchodné alebo podnikateľské informácie; odborné obchodné poradenstvo; predvádzanie na reklamné účely a podporu predaja; prieskum trhu; prieskum verejnej mienky; public relations; reklama; online reklama na počítačovej komunikačnej sieti; rozširovanie reklamných materiálov zákazníkom (letáky, prospekty, tlačoviny, vzorky); uverejňovanie reklamných textov; rozširovanie vzoriek tovarov; vydávanie a aktualizovanie reklamných materiálov; maloobchodné služby s uvedenými tovarmi.

**(540) BATH-CALIN**

(731) INKRUSTA J. HULÍN, spol. s r. o., Nitrianska 93, 920 01 Hlohovec, SK;

(740) Brichtová Tatiana, JUDr., Bratislava, SK;

**(210) 1931-2007**

(220) 19.10.2007

**9 (511) 18, 25, 35**

(511) 18 - Odevy z kože, odevy z imitovanej kože, kožené doplnky k odevom z kože, doplnky z imitovanej kože k odevom z imitovanej kože.

25 - Odevy z triedy 25, bundy, bielizeň, blúzky, čiapky, nohavice, klobúky, košeľe, kabáty, plavky, pyžamá, pulóvre, rukavice, odevné doplnky z triedy 25, spodná bielizeň, sukne, šatky, šály, šerpy, trička, vesty, závoje, župany.

35 - Sprostredkovanie obchodu s tovarmi.

**(540) XTREME**

(731) ESOLINE, s. r. o., Gazdovský rad 41, 931 01 Šamorín, SK;

**(210) 1954-2007**

(220) 26.10.2007

**9 (511) 5, 32**

(511) 5 - Potraviny pre batol'atá vo forme sirupov a štiav, detské sirupy na lekárske účely najmä na báze jednodruhových húb ako hlivy ustricovej aj v kombinácii so Shii-Take a zmesou húb s liečebnými účinkami, posilňujúce potraviny vo forme sirupov a štiav na liečebné účely, vitamínové prípravky vo forme sirupov a štiav, detské dietetické šťavy a sirupy upravené na lekárske účely.

32 - Prípravky alebo príchuti na výrobu nápojov, koncentráty a sirupy na výrobu nápojov, ovocné alebo zeleninové šťavy a sirupy, detské sirupy najmä na báze jednodruhových húb, želatínové nápoje vo forme štiav a sirupov, ovocné alebo zeleninové nealkoholické nápoje vo forme štiav a sirupov.

(540)

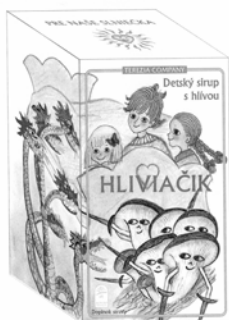

(731) Svátová Terézia, Ing., Na Veselí 26, 140 00 Praha, CZ;

(740) Kajabová Monika, JUDr., Bratislava, SK;

(210) 1957-2007

(220) 26.10.2007

9 (511) 5

(511) 5 - Pesticídy, prípravky na ničenie škodcov, fungicídy, herbicídy a insekticídy.

(540) **HURICANE**

(731) Dow AgroSciences LLC, spol. podľa zákonov štátu Delaware, 9330 Zionsville Road, Indianapolis, Indiana 46268, US;

(740) Tomeš Pavol, Ing., Bratislava, SK;

(210) 1992-2007

(220) 2.11.2007

9 (511) 9, 38, 42

(511) 9 - Elektrické a elektronické komunikačné a telekomunikačné prístroje a nástroje; komunikačné a telekomunikačné prístroje a nástroje; elektrické a elektronické prístroje a nástroje, všetky na spracovanie, zaznamenávanie, ukladanie, prenos, vyhľadávanie alebo príjem dát; prístroje a nástroje na zaznamenávanie, prenos, zosilnenie alebo reprodukciu zvuku, obrazu, informácií alebo kódovaných údajov; fotoaparáty a kamery; fotografické prístroje, nástroje a zariadenia; prístroje, nástroje a zariadenia na spracovanie obrazu; televízne a rádiové prístroje a nástroje; telekomunikačné, rádiové a televízne vysielacie a prijímače; prístroje umožňujúce prístup k vysielaným alebo prenášaným programom; hologramy; počítače; periférne zariadenia pre počítače; programované elektronické obvody nesúce údaje; počítačové programy; počítačový softvér; disky, pásky a vodiče, všetky ako magnetické nosiče údajov; čisté a nahrané magnetické karty; dátové karty; pamäťové karty; inteligentné čipové karty (smart cards); karty s mikroprocesormi; karty s integrovanými obvodmi; elektronické identifikačné karty; telefónne karty, telefónne kreditné karty; kreditné karty; platobné karty; karty na elektronické hry určené na použitie s telefónmi; CD-ROM-y; magnetické, digitálne a optické nosiče údajov; magnetické, digitálne a optické médiá na nahrávanie a ukladanie údajov (čisté a nahraté); počítačový softvér dodávaný z internetu; elektronické publikácie (kopírovateľné) poskytované online z počítačových databáz alebo internetu; počítačový softvér a telekomunikačné prístroje (vrátane mode-

mov) umožňujúce pripojenie k databázam, miestnym sieťam a internetu; počítačový softvér umožňujúci telekonferenčné, videokonferenčné a videofónne služby; počítačový softvér umožňujúci prehľadávanie a vyhľadávanie údajov; počítačový softvér umožňujúci prístup k databázam, telekomunikačným službám, počítačovým sieťam a elektronickým výveskám (electronic bulletin boards); softvér pre počítačové hry; digitálna hudba (kopírovateľná) poskytovaná z počítačových databáz alebo internetu; digitálna hudba (kopírovateľná) poskytovaná z MP3 webových internetových stránok; zariadenia na prehrávanie hudby získanej z internetu, MP3 prehrávače; fotografie, obrázky, grafiky, zvukové bajty (sound bytes), filmy, videá a audiovizuálne programy (kopírovateľné) poskytované online alebo z počítačových databáz alebo z internetu alebo internetových webových stránok; diaľkové monitorovacie prístroje a nástroje; počítačový softvér na diaľkové monitorovanie; satelitné vysielacie a prijímače; telekomunikačné a vysielacie satelity; rádiatelefónne signalizačné stanice a telefónne zosilniče; elektrické vodiče a káble; optické káble; odporové vodiče; elektródy; telekomunikačné systémy a zariadenia; terminály pre telefónne siete; telefónne ústredne; zariadenia na vstup, ukladanie, konverziu a spracovanie telekomunikačného signálu; telefónne zariadenia; zariadenia pre pevné, prenosné, mobilné, hands-free alebo zvukovo aktivované telefóny; multimedialne terminály; interaktívne terminály na zobrazenie a objednávanie tovarov a služieb; paginovanie, rádiopaginovanie a rádiatelefónne prístroje a nástroje; telefóny, mobilné telefóny a telefónne slúchadlá; faxovacie prístroje; príslušenstvá pre telefóny a telefónne slúchadlá a súpravy; adaptéry na použitie s telefónmi; nabíjačky batérií na použitie s telefónmi; jednotky na upevnenie na stole alebo v aute so zabudovanými reproduktormi umožňujúce používanie telefónnych súprav bez držania rukami (hands-free); držáky telefónnych súprav do vozidiel; tašky a puzdrá a obaly špeciálne upravené na držanie alebo nosenie prenosných telefónov a telefónnych zariadení a príslušenstva; počítačové osobné organizéry; antény; batérie; mikroprocesory; klávesnice; modemy; kalkulačky; displejové obrazovky; elektronické globálne zameriavacie systémy; elektronické navigačné, sledovacie a zameriavacie prístroje a nástroje; monitorovacie (iné než in vivo monitorovacie) prístroje a nástroje; rádiové prístroje a nástroje; elektrické riadiace, testovacie (iné než in vivo testovacie), signalizačné, kontrolné a učebné prístroje a nástroje; optické a elektrooptické prístroje a nástroje; videofilmy; audiovizuálne prístroje a zariadenia; prístroje a zariadenia na elektronické hry; elektrické a elektronické príslušenstvo a periférne zariadenia určené a prispôbené na použitie s počítačmi; audiovizuálne prístroje a zariadenia a prístroje na elektronické hry; časti a fitingy pre všetky uvedené tovary.

38 - Telekomunikačné služby; komunikačné služby; telefónne služby, služby mobilných telefónov, faxové služby, telexové služby, služby zberu a prenosu správ a odkazov, rádiové paginovacie služby, presmerovanie hovorov, telefónny záznamník, informácie o telefónnych číslach a služby



elektronickej pošty; prenos, doručovanie a príjem zvuku, dát, obrazov, hudby a informácií; služby doručovania elektronických správ; online informačné služby týkajúce sa telekomunikácií; služby výmeny dát; prenos dát prostredníctvom telekomunikácií; satelitné komunikačné služby; služby vysielania; vysielanie alebo prenos rozhlasových alebo televíznych programov a filmov, tele-shoppingových a webshoppingových programov; videotextové a teletextové služby, služby elektronického systému výberu údajov cez TV; vysielanie a doručovanie multimediálnych obsahov prostredníctvom elektronických komunikačných sietí; služby zasielania videospráv; konferenčné videosluzby; telefónne videosluzby; telekomunikácia informácií (vrátane webových stránok), prenos počítačových programov a akýchkoľvek iných dát prostredníctvom telekomunikácie; poskytovanie užívateľského prístupu k internetu; poskytovanie telekomunikačných spojení alebo linkov k internetu alebo databázam; poskytovanie užívateľského prístupu k internetu (služby providerov); poskytovanie a prevádzkovanie elektronických konferenčných, diskusných skupín a chat roomov; poskytovanie prístupu k digitálnym hudobným webovým stránkam na internete; poskytovanie prístupu k MP3 webovým stránkam na internete; doručovanie digitálnej hudby prostredníctvom telekomunikácií; poskytovanie prístupu k telekomunikačným infraštruktúram pre iných operátorov; prevádzkovanie a poskytovanie vyhľadávacích zariadení; telekomunikačné prístupové služby; počítačmi podporovaný prenos správ a obrazov; komunikácia prostredníctvom počítačov; služby spravodajských agentúr; prenos spravodajstva a informácií o aktuálnych udalostiach; nájom alebo prenájom zariadení, nástrojov, inštalácií alebo komponentov na použitie pri poskytovaní uvedených služieb; poradenské, informačné a konzultačné služby týkajúce sa všetkých uvedených služieb, poskytovanie prístupu k elektronickej online sieti na vyhľadávanie informácií; prenájom prístupového času k počítačovým databázam; prenájom prístupového času k počítačovým spravodajským výveskám (bulletin boards) a výveskám správ (message boards) a k počítačovým sieťam; služby providerov internetových služieb.

42 - Vedecké a technologické služby a výskum a dizajn týkajúci sa týchto služieb; služby laboratórneho výskumu; manažment výskumných, dizajnových a vývojových projektov; výskum, dizajn a vývoj produktov; technický výskum; výskumné, dizajnové a vývojové služby týkajúce sa počítačov, počítačových programov, počítačových systémov, riešení počítačových softvérových aplikácií, systémov na spracovanie údajov, manažmentu údajov, systémov na spracovanie informácií uložených v počítači, komunikačných služieb, komunikačných riešení, komunikačných systémov a sieťových prepojení; počítačové služby; údržba, aktualizácia a navrhovanie počítačového hardvéru, počítačového firmvéru, počítačového softvéru a počítačových programov; služby počítačového programovania; príprava a poskytovanie informácií týkajúcich sa počítačov a počítačových sieťových zariadení; služby technického poradenstva a konzultačné služby v oblasti

informačných technológií a telekomunikácií; navrhovanie a vývoj počítačových systémov a telekomunikačných systémov a zariadení; služby počítačového manažmentu; prevádzkové podporné služby pre počítačové siete, telekomunikačné siete a siete na prenos dát; online počítačové služby; programovacie služby poskytované online; prenájom počítačov; dizajn, kreslenie a písanie na objednávku, všetko na kompiláciu webových stránok na internete; služby virtuálneho a interaktívneho vytvárania obrazov; vytváranie, prevádzkovanie a údržba databáz, intranetov a webových stránok; hosťovanie na webových stránkach iných; inštalácia a údržba počítačového softvéru; vytváranie, prevádzkovanie a údržba webových stránok, webových stránok a portálov na zaznamenávanie textu, obrazov a hudby poskytovaných buď prostredníctvom počítačov, alebo mobilných telefónov; predpoveď počasia; informačné služby o počasí; služby interiérového dizajnu; informačné a poradenské služby týkajúce sa všetkých uvedených služieb.

(540)



(591) oranžová, biela, čierna

(731) Orange Personal Communications Services Limited, St. James Court, Great Park Road, Almondsbury Park, Bradley Stoke, Bristol, GB;

(740) Fajnorová Mária, Ing., Bratislava, SK;

(210) 1993-2007

(220) 2.11.2007

9 (511) 35, 36, 37, 38, 39, 41, 44, 45

(511) 35 - Organizovanie reklamných a komerčných výstav, vzťahy s verejnosťou, komerčné informačné kancelárie.

36 - Kúpa, predaj a správa nehnuteľností, poradenská a konzultačná činnosť v oblasti nehnuteľností.

37 - Údržba a čistenie komunikácií.

38 - Televízne vysielanie; tlačové kancelárie.

39 - Odvoz odpadu.

41 - Organizovanie športových a kultúrnych podujatí, prenájom športových zariadení, služby knižníc, informácie o možnostiach zábavy, informácie o výchove a vzdelávaní.

44 - Údržba zelene, veterinárne služby.

45 - Požiarna ochrana, služby sociálnych zariadení pre sociálne slabšie vrstvy obyvateľstva, sociálne služby pre starších občanov.

(540)



(591) tmavomodrá, svetlomodrá, zlatá, zelená

(731) Mesto Liptovský Mikuláš, Štúrova 1989/41, 031 42 Liptovský Mikuláš, SK;

(210) 2009-2007

(220) 5.11.2007

9 (511) 9, 16, 18, 25, 28, 35, 36, 38, 41, 45

(511) 9 - Magnetické nosiče údajov, záznamové disky, nahrané a nenahrané zvukové a zvukovo-obrazové nosiče, magnetické identifikačné karty.

16 - Tlačoviny, periodická a neperiodická tlač, publikácie, knihy, plagáty, letáky, prospekty, fotografie, pohľadnice, kalendáre, albumy, diáre, poznamkové bloky, samolepky pre domácnosť a na kancelárske účely, papierové nálepky, brožúry, karty a kartičky na kancelárske účely, ceruzky, perá (kancelárske potreby), písacie potreby, zápisníky, listový papier, reklamné materiály, papierové obrúsky, puzdrá na písacie potreby, peračníky, papierové tašky a vrecká.

18 - Výrobky z kože a koženky nezahrnuté v iných triedach; kufre a kufričky, cestovné tašky; tašky na športové potreby, vaky, plecniaky, školské tašky, nákupné tašky, kabelky, dáždniky, slnečníky a vychádzkové palice, puzdrá a obaly z kože alebo koženky patriace do tejto triedy.

25 - Oblečenie, obuv a pokrývky hlavy, doplnky odevov, ako sú kravaty, potné vložky, šály, šatky.

28 - Hry a hračky; hracie karty; telocvičné a športové potreby, ktoré nie sú zahrnuté v iných triedach.

35 - Činnosť reklamná, propagačná a inzertná vrátane vydávania reklamných materiálov a distribúcie tovarov na reklamné účely; rozhlasová reklama; sprostredkovanie obchodu s tovarmi; sprostredkovanie služieb uvedených v triede 41.

36 - Sprostredkovanie nákupu, predaja a prenájmu nehnuteľností.

38 - Rozhlasové vysielanie, rozhlasové spravodajstvo, vysielanie publicistických relácií.

41 - Tvorba a výroba (ako služba) rozhlasových programov, vzdelávacia a zábavná činnosť, tvorba a výroba (ako služba) zábavných, vzdelávacích a publicistických programov; tvorba a výroba rozhlasových dialógov, výroba rozhlasových programov (ako služba); reportérske služby; prenájom a požičovanie nahrávok a zvukových nosičov, služby nahrávacích štúdií; organizovanie živých vystúpení, organizovanie koncertov; vydavateľská činnosť, nakladateľská činnosť, informácie o možnostiach zábavy, rekreácie, výchovy a vzdelávania; zabezpečovanie výcvikov, kurzov a školení.

45 - Spravovanie autorských práv.

(540)



(731) OKEY RÁDIO, a. s., Seberínho 1, 821 03 Bratislava, SK;

(210) 2011-2007

(220) 5.11.2007

9 (511) 29, 35, 40

(511) 29 - Párky ako mäkký mäsový výrobok.

35 - Maloobchodné a veľkoobchodné služby s uvedenými tovarmi; sprostredkovanie nákupu a predaja uvedených tovarov; reklamné služby.

40 - Mäsiarstvo a údenárstvo, rozoberanie a spracovanie mäsa; údenie potravín.

(540) JAVOR PÁRKY

(731) MECOM INVESTMENT s. r. o., Poľná 4, 066 01 Humenné, SK;

(740) Regina Ivan, Ing., Košice, SK;

(210) 2012-2007

(220) 6.11.2007

9 (511) 16, 29, 35

(511) 16 - Baliaci papier, blahoprajné pohľadnice, brožované knihy, brožúry, brožúrky, bublinové obaly z plastických materiálov (na balenie), časopisy, etikety s výnimkou textilných, fotografie, grafické zobrazenia, grafiky, kalendáre, kartón, lepenka, katalógy, papierové darčeky, knihy, lepenkové alebo papierové škatule, lepenkové alebo papierové obaly na fľaše, lepenkové platne (papiernický tovar), lepiace pásy na kancelárske účely a použitie v domácnosti, leporelá, mapy, obálky (papiernický tovar), obaly (papiernický tovar), obrazy, papiernický tovar, periodické a neperiodické publikácie, plagáty, predmety z kartónu, prospekty, pútače z papiera alebo lepenky, reklamné tabule z papiera, kartónu alebo lepenky, reprodukcie grafické, tlačené reklamné materiály, umelecké litografie, plastové fólie na balenie, vrecia z papiera alebo plastických materiálov.

29 - Výrobky z mäsa, hydiny a zveriny, údeniny, šunky, klobásy, salámy, hotové jedlá z mäsa.

35 - Sprostredkovanie obchodu s tovarom, reklamná činnosť, maloobchodná činnosť s mäsom a mäsovými výrobkami, veľkoobchodná činnosť s mäsom a mäsovými výrobkami, organizovanie audiovizuálnych predstavení na komerčné a reklamné účely, organizovanie výstav na komerčné alebo reklamné účely, personálne poradenstvo, pomoc pri riadení obchodnej činnosti, poradenstvo v obchodnej činnosti, poskytovanie obchodných alebo podnikateľských informácií, predvádzanie (služby modeliek) na reklamné účely a podporu predaja, rozširovanie reklamných oznamov, rozširovanie reklamných materiálov zákazníkom (letáky, prospekty, tlačivá, vzorky), spracovanie textov, vydávanie a aktualizovanie reklamných materiálov a zvukovo-obrazových záznamov a periodických a neperiodických publikácií na reklamné účely, vydávanie a rozširovanie reklamných textov, vydávanie reklamných alebo náborových textov, obchodné alebo podnikateľské informácie, komerčné informačné kancelárie, prenájom kancelárskych strojov a zariadení, marketingové štúdiá, nábor zamestnancov, obchodný alebo podnikateľský prieskum, obchodný manažment a podnikové poradenstvo, prenájom predajných automatov, predvádzanie tovaru.

(540) Tauris varí s Vami

(731) TAURIS, a. s., Potravinárska 6, 979 01 Rimavská Sobota, SK;

(740) Belička Ivan, Ing., Banská Bystrica, SK;

**(210) 2013-2007**

(220) 6.11.2007

**9 (511) 16, 29, 35**

(511) 16 - Baliaci papier, blahoprajné pohľadnice, brožované knihy, brožúry, brožúrky, bublinové obaly z plastických materiálov (na balenie), časopisy, etikety s výnimkou textilných, fotografie, grafické zobrazenia, grafiky, kalendáre, kartón, lepenka, katalógy, papierové darčeky, knihy, lepenkové alebo papierové škatule, lepenkové alebo papierové obaly na fľaše, lepenkové platne (papiernický tovar), lepiace pásky na kancelárske účely a použitie v domácnosti, leporelá, mapy, obálky (papiernický tovar), obaly (papiernický tovar), obrázky, papiernický tovar, periodické a neperiodické publikácie, plagáty, predmety z kartónu, prospekty, pútače z papiera alebo lepenky, reklamné tabule z papiera, kartónu alebo lepenky, reprodukcie grafické, tlačené reklamné materiály, umelecké litografie, plastové fólie na balenie, vrecia z papiera alebo plastických materiálov.

29 - Výrobky z mäsa, hydiny a zveriny, údeniny, šunky, klobásy, salámy, hotové jedlá z mäsa.

35 - Sprostredkovanie obchodu s tovarom, reklamná činnosť, maloobchodná činnosť s mäsom a mäsovými výrobkami, veľkoobchodná činnosť s mäsom a mäsovými výrobkami, organizovanie audiovizuálnych predstavení na komerčné a reklamné účely, organizovanie výstav na komerčné alebo reklamné účely, personálne poradenstvo, pomoc pri riadení obchodnej činnosti, poradenstvo v obchodnej činnosti, poskytovanie obchodných alebo podnikateľských informácií, predvádzanie (služby modeliek) na reklamné účely a podporu predaja, rozširovanie reklamných oznamov, rozširovanie reklamných materiálov zákazníkom (letáky, prospekty, tlačivá, vzorky), spracovanie textov, vydávanie a aktualizovanie reklamných materiálov a zvukovo-obrazových záznamov a periodických a neperiodických publikácií na reklamné účely, vydávanie a rozširovanie reklamných textov, vydávanie reklamných alebo náborových textov, obchodné alebo podnikateľské informácie, komerčné informačné kancelárie, prenájom kancelárskych strojov a zariadení, marketingové štúdie, nábor zamestnancov, obchodný alebo podnikateľský prieskum, obchodný manažment a podnikové poradenstvo, prenájom predajných automatov, predvádzanie tovaru.

**(540) UHORČÍK**

(731) TAURIS, a. s., Potravinárska 6, 979 01 Rimavská Sobota, SK;

(740) Belička Ivan, Ing., Banská Bystrica, SK;

**(210) 2019-2007**

(220) 6.11.2007

**9 (511) 35, 36, 37, 39, 40, 41, 42, 43**

(511) 35 - Reklamné služby; obchodný manažment; obchodná správa; obchodná administratíva; kancelárske práce; sprostredkovanie obchodu s tovarmi; obchodné sprostredkovanie služieb uvedených v triedach 35, 36, 37, 39, 40, 41, 42, 43; poradenstvo v oblasti služieb uvedených v triede 35. 36 - Služby v oblasti nehnuteľností; poradenstvo v oblasti služieb uvedených v triede 36.

37 - Stavebníctvo; opravy; inštalčné služby; poradenstvo v oblasti služieb uvedených v triede 37.

39 - Preprava; balenie a skladovanie tovaru; organizovanie ciest; poradenstvo v oblasti služieb uvedených v triede 39.

40 - Spracovanie a úprava materiálov; poradenstvo v oblasti služieb uvedených v triede 40.

41 - Vzdelávanie; zabezpečovanie výcvikových a školení; zábava; športová a kultúrna činnosť; poradenstvo v oblasti služieb uvedených v triede 41.

42 - Služby vedecké a technologické vrátane výskumu v oblasti vedy a priemyslu; priemyselné analýzy a priemyselný výskum; návrh a vývoj počítačového hardvéru a softvéru; poradenstvo v oblasti služieb uvedených v triede 42.

43 - Reštauračné služby (strava); prechodné ubytovanie; poradenstvo v oblasti služieb uvedených v triede 43.

**(540)**

(731) Ťažký Milan, PhD. Ing., Moyzesova 1909/1A-19, 020 01 Púchov, SK;

**(210) 2058-2007**

(220) 12.11.2007

**9 (511) 14, 20, 40**

(511) 14 - Drahé kovy a ich zliatiny, výrobky z drahých kovov alebo výrobky pokovované drahými kovmi, ktoré nie sú zahrnuté v iných triedach - šperky, drahokamy.

20 - Výrobky z dreva, rohoviny, slonovinovej kosti, mušlí, jantáru, perlete, sépiolitu a náhradiek týchto materiálov.

40 - Spracovanie a úprava materiálov.

**(540)**

(591) bledohnedá

(731) Andrášiová Martina, Štefánikovo námestie 13/25, 967 01 Kremnica, SK;

**(210) 2067-2007**

(220) 12.11.2007

**9 (511) 32, 39, 43**

(511) 32 - Nealkoholické ovocné nápoje; minerálne vody (nápoje); prípravky na výrobu minerálnej vody; mušty, citrónády; výťažky z chmeľu na výrobu piva; prípravky na výrobu likérov; hroznový mušt; kvas (nealkoholický nápoj); medové nealkoholické nápoje.

39 - Automobilová doprava; kamiónová nákladná doprava nákladná; balenie tovaru; doručovacie služby, kuriérske služby.

43 - Poskytovanie hotelového ubytovania; príprava a dodávka jedál na objednávku do domu; kaviarne; jedálne a závodné jedálne; závodné jedálne; penzióny; hotelierske služby; reštaurácie

(jedálne); samoobslužné reštaurácie; bufety (rýchle občerstvenie); prenájom stoličiek, stolov, obrusov, sklenených výrobkov.

(540)



(731) PIVOVAR KALTENECKER, s. r. o., Zakarpatská 28, 048 01 Rožňava, SK;

(210) 2090-2007

(220) 14.11.2007

9 (511) 5

(511) 5 - Farmaceutické prípravky.

(540) **VOLTADYN**

(731) NOVARTIS AG, 4002 Basel, CH;

(740) Čechvalová Dagmar, Bratislava, SK;

(210) 2091-2007

(220) 14.11.2007

9 (511) 32

(511) 32 - Pivá; minerálne a sytené vody a ďalšie nealkoholické nápoje; ovocné nápoje a ovocné džúsy; sirupy a ďalšie prípravky na výrobu nápojov.

(540)



(591) červená, zelená, žltá, biela

(731) Lidl Stiftung & Co. KG, Stiftsbergstraße 1, 74167 Neckarsulm, DE;

(740) Čechvalová Dagmar, Bratislava, SK;

(210) 2096-2007

(220) 15.11.2007

9 (511) 35, 36

(511) 35 - Administratívne služby, automatizované spracovanie dát, obchodné alebo podnikateľské informácie, poradenské služby v oblasti obchodného alebo podnikateľského riadenia, poradenstvo v obchodnej činnosti, poskytovanie obchodných alebo podnikateľských informácií, poradenské služby v podnikovom manažmente pri predaji tovarov a služieb; poradenstvo a manažment pre podniky; dekorácia a aranžovanie výkladov; obchodný manažment, sprostredkovanie nákupu a predaja tovarov, reklama, organizovanie výstav na reklamné a obchodné účely; rozširovanie reklamných oznamov; predvádzanie tovaru; rozširovanie reklamných materiálov zákazníkom (letáky, prospekty, tlačivá, vzorky); zasielanie reklamných materiálov zákazníkom; vydávanie a aktualizovanie reklamných materiálov; distribúcia vzoriek; obchodný alebo podnikateľský prieskum; prenájom reklamných materiálov; uverejňovanie reklamných textov; vydávanie reklamných alebo nábových textov; televízna reklama; reklamné agen-

túry; organizovanie reklamných hier na propagáciu predaja; prieskum trhu; prieskum verejnej mienky; prenájom reklamných priestorov; prenájom reklamných plôch; účtovníctvo, uverejňovanie reklamných textov, vedenie kartoték v počítači, podpora predaja (pre tretie osoby); spracovanie textov; ponuka, sprostredkovanie a výber tovaru prostredníctvom katalógu, marketing, pomoc pri podnikaní, podnikateľské informácie, overovanie obchodných transakcií, zabezpečovanie obchodných transakcií (pre tretie osoby), reklamná a inzertná činnosť prostredníctvom telefónnej, dátovej alebo informačnej siete; poskytovanie informácií a iných informačných produktov reklamného charakteru; prenájom reklamných, informačných a komunikačných miest; sprostredkovanie v obchodných vzťahoch; služby riadenia ľudských zdrojov, vzťahy s verejnosťou (prieskum vzťahov medzi podnikmi, inštitúciami a spoločenským prostredím), zásielkové reklamné služby, zbieranie údajov do počítačových databáz, zoraďovanie údajov v počítačových databázach, obchodné sprostredkovanie služieb uvedených v triedach 35 a 36.

36 - Bankovníctvo a bankové služby vrátane elektronického bankovníctva a homebankingu; finančníctvo, finančné operácie a finančné produkty; prijímanie vkladov vrátane termínovaných vkladov, vedenie účtov, vedenie vkladných knižiek, vydávanie cenín a cenných papierov; poskytovanie úverov, pôžičiek a iné formy financovania; investovanie do cenných papierov na vlastný účet, kapitálové investície, financovanie spoločných podnikov, majetkové účasti, finančný prenájom (lízing); platobný styk a zúčtovanie (klíring), elektronický prevod kapitálu; vydávanie a správa platobných prostriedkov, najmä platobných kariet, cestovných šekov a ich overovanie, úverových (kreditných) a debetných kariet, zriaďovanie a prevádzkovanie siete bankomatov; poskytovanie záruk, kaucí a ručenie; otváranie akreditívov; obstarávanie inkasa vrátane dokumentárneho inkasa; obchodovanie na vlastný účet alebo na účet klienta s devízovými hodnotami, v oblasti termínovaných obchodov (futures) a opcí (options) vrátane kurzových a úrokových obchodov, s prevoditeľnými cennými papiermi, so zlatými a striebornými mincami; účasť na vydávaní cenných papierov a poskytovanie súvisiacich služieb; finančné maklérsstvo; obhospodarovanie cenných papierov klienta na jeho účet včítane poradenstva (portfólio manažment); uloženie a správa cenných papierov alebo iných hodnôt; výkon funkcie depozitára; zmenárenská činnosť (nákup devízových prostriedkov); prenájom bezpečnostných schránok, denného a nočného trezoru, úschova cenností v bezpečnostných schránkach; vykonávanie hypotekárnych obchodov; sporiteľne, správcovstvo, úverové ústavy, úverové banky, ručenie, zbieranie peňazí na dobročinné účely, ostatné bankové a finančné operácie a transakcie; konzultačné služby v oblasti poisťovníctva, informácie o poistení, uzatváranie poisťiek, poisťky životné, poradenstvo v oblasti poistenia, poradenské a konzultačné služby v oblasti bankovníctva a financií vrátane elektronického bankovníctva, poskytovanie bankových a finančných informácií; finančné odhady a oceňovanie v oblasti ban-

kovníctva; finančné analýzy a predpovede, poskytovanie a sprostredkovanie všetkých uvedených služieb prostredníctvom komunikačných médií, elektronických médií, telekomunikačných prostriedkov, elektronickej pošty, počítačových sietí, terminálov a internetu.

**(540) NUMOX**

(731) Takáč Peter, Hronské predmestie 1, 974 01 Banská Bystrica, SK;

(740) Belička Ivan, Ing., Banská Bystrica, SK;

**(210) 2098-2007**

(220) 15.11.2007

**9 (511) 35, 37, 41, 45**

(511) 35 - Spracovanie textov.

37 - Čistenie interiérov.

41 - Prekladateľské služby.

45 - Opatrovanie detí.

**(540)**



(591) červená, čierna, biela

(731) STUDENT SERVICES, s. r. o., Gercenova 23, 851 01 Bratislava, SK;

**(210) 2100-2007**

(220) 15.11.2007

**9 (511) 4, 6, 9, 16, 37, 39**

(511) 4 - Skvapalnený plyn, skvapalnený plyn vo fľašiach.

6 - Zásobníky na skvapalnený plyn, fľaše na skvapalnený plyn, plynová armatúra k zásobníkom na skvapalnený plyn a fľašiam na skvapalnený plyn.

9 - Meracie zariadenia na meranie teploty a tlaku, elektrické meracie zariadenia.

16 - Tlačoviny, publikácie, brožúry, katalógy.

37 - Konštrukcia, inštalácia, kontrola a údržba zásobníkov na skvapalnený plyn a potrubí na skvapalnený plyn.

39 - Prenájom zásobníkov na skvapalnený plyn a cisterien na skvapalnený plyn.

**(540)**



(591) žltá, červená, čierna, biela

(731) Flaga PROGAS, spol. s r. o., Na Bielenisku 4, 902 01 Pezinok, SK;

(740) Valovičová Dagmar, JUDr., Bratislava, SK;

**(210) 2113-2007**

(220) 19.11.2007

**9 (511) 5, 10, 29, 30, 32, 35, 42, 44**

(511) 5 - Liečivá na ľudskú spotrebu, vitamínové a multivitamínové prípravky, vitamínové a multivitamínové preparáty, prípravky obsahujúce minerály a stopové prvky pre ľudí a zvieratá na lekárske účely, farmaceutické výrobky, diétne a nutričné prípravky na lekárske účely a liečivá, minerálne

potravínové doplnky na lekárske účely, výživové doplnky na lekárske účely, posilňujúce prípravky, tonikum, prípravky obsahujúce stopové prvky na lekárske účely, lecitín a prípravky z lecitínu, aminokyselinové prípravky, kreatín monohydrát, diastáza na lekárske účely (enzým meniaci škrob na maltózu), rastlinné vlákna na lekárske účely, liečivé byliny, výťažky z liečivých bylín a kombinované prípravky vitamínov, minerálov, stopových prvkov a bylenných výťažkov, bylenné výťažky alebo sirupy, nápoje upravené na lekárske účely, liečivé čaje a nápoje, bylenné čaje, medicínálne sirupy, diietické nápoje, minerálne vody upravené na lekárske účely, liečivé cukríky a pastilky, cukrovinky, pastilky, tabletky, tobolky, kapsuly a žuvačky s liečivými prísadami, potraviny upravené na lekárske účely, diétne potraviny upravené na lekárske účely, doplnky výživy na lekárske účely, vitamínová a minerálna výživa vo forme koncentrátov, bielkovinové prípravky alebo potrava na lekárske účely, proteínové koncentráty ako výživové prídavky k potravinám, diietické látky upravené na lekárske účely, potravínové doplnky obohatené vitamínmi alebo minerálmi alebo stopovými prvkami na lekárske účely, tabletky na zahnanie hladu, chuti do jedla na lekárske účely, lekárske prípravky na zoštlhlenie, výživové alebo diietické prípravky na lekárske účely na denné doplnenie stravy ako instantná strava alebo samostatná zmes, ktorá sa skladá hlavne z mlieka v prášku alebo zo živočíšnych alebo zeleninových proteínov, tiež s prídavkom vitamínov alebo minerálov, alebo stopových prvkov, alebo cukru, potrava pre dojčatá, farmaceutické výrobky a iné výrobky na liečebné účely, farmaceutické a zverolekárske výrobky, hygienické výrobky na lekárske použitie, krémy, masti a tinktúry na farmaceutické a lekárske účely, hygienické výrobky na osobnú hygienu okrem toaletných potrieb, dezodoranty s výnimkou dezodorantov na osobné použitie, hygienické výrobky na lekárske použitie, obväzový materiál, dezinfekčné prostriedky, absorpčná vata a tampóny, antiseptické a dezinfekčné prípravky, náplasti, gumové náplasti, hojivé hubky a náplasti, chirurgické tkaniny, chemické prípravky na farmaceutické a lekárske účely, hmoty na plombovanie zubov a zubné vosky, prípravky na ničenie hmyzu, fungicídy, herbicídy.

10 - Prístroje, nástroje a pomôcky chirurgické, lekárske, zubárske a zverolekárske, prístroje a zariadenia na lekárske analýzy, diagnostické prístroje na lekárske účely, laser na lekárske účely, UV lampy a UV lúče na lekárske účely, pomôcky a potreby na liečenie, posteľe špeciálne vyrobené na lekárske účely, ortopedické pomôcky, ortopedické výrobky a obuv, vystužené obvazy a bandáže, podporné bandáže, brušné pásy a korzety, masážne prístroje, rukavice na lekárske účely, ortopedické výrobky patriace do triedy 10, zdravotná obuv, gumené hygienické pomôcky, lekárske tašky, nádoby a kazety na lekárske nástroje, špeciálny nábytok na lekárske použitie, umelé končatiny, umelé oči a zubné protézy, šijacie materiály na lekárske účely.

29 - Potravínové doplnky nie na lekárske účely (zaradené v tejto triede) a obsahujúce látky živočíšneho pôvodu, doplnková výživa, proteín na ľudskú potrebu, proteínové výrobky a prípravky na výživu a na ľudskú spotrebu, prípravky zvláštnej výživy pre športovcov alebo osoby s vysokým energetickým výdajom patriace do tejto triedy, želatína, želatínové výrobky a prípravky na výživu, jedlé tuky, jedlé oleje, extrakty z chalúh ako výživa, výživné prípravky na denné doplnenie stravy, ktorá sa skladá hlavne z mlieka v prášku alebo zo živočíšnych alebo zeleninových proteínov, tiež s prídavkom vitamínov alebo minerálov, alebo stopových prvkov, alebo cukru, mlieko, konzervované, sušené, varené alebo nakladané ovocie, zelenina a liečivé alebo záhradné byliny, proteínové koncentráty na ľudskú spotrebu.

30 - Potraviny rastlinného pôvodu určené na priamu spotrebu alebo konzervovanie, káva, čokoláda, čaj, nápoje na báze čaju, kakao, kávové, kakaové a čokoládové nápoje, kávové náhradky na báze rastlín, ľad, cukor, cukríky, cukrovinky, karamelky (cukríky), maniok, ságo, múka a výrobky z obilnín, lepok, strúhanka, potraviny a pokrmy z obilnín na ľudskú spotrebu, obilniny určené na ľudskú spotrebu, napr. ovsené vločky a vločky z iných obilnín, ryža, chuťovky na báze cereálií a ryže, krupica, instantné kaše z rôznych druhov múky (s vodou alebo s mliekom), müsli, chlieb, pekárske a cukrárske výrobky, kvasnice, droždie v prášku, prášky do pečiva, cestá na koláče, lístkové cesto, múčne jedlá, cestoviny, rezance, pečivo (rožky), pizza, jemné pečivo, keksy, krekerky (slané pečivo), oblátky, mentol pre cukrárstvo, prírodné sladidlá, sucháre, sušienky, keksy, biskvity, zákusky, torty, sladké žemle, zmrzlina, prášky na výrobu zmrzliny, puding, pukance, med, melasový sirup, propolis na ľudskú spotrebu, žuvačky, nie na lekárske použitie, aditíva určené na zlepšenie chuti jedál, korenie, koreniny, chuťové prísady, príchuť do potravín, soľ, horčica, ocot, omáčky ako chuťové prísady, dresingy do šalátov, kečup, majonéza, látky na zjemnenie mäsa pre domácnosť, ocot, omáčky (prílohy jedál), príchuť do potravín s výnimkou esencií a éterických olejov, potravinové doplnky nie na lekárske účely (zaradené v tejto triede) a obsahujúce látky rastlinného pôvodu, sacharidové koncentráty.

32 - Nealkoholické nápoje, izotonické nápoje, energetické nealkoholické nápoje, prípravky na výrobu nápojov, prášky na prípravu šumivých nápojov, tablety alebo pastilky na výrobu šumivých nápojov, príchuť na výrobu nápojov, sirupy na výrobu nápojov, nealkoholický aperitív, nealkoholické džúsy a šťavy, nealkoholické výťažky z ovocia, zeleniny alebo rastlín, sytená voda, sódová voda, šerbeti ako nápoje, stolové vody, ovocné šťavy, zeleninové šťavy a džúsy, citronády, nealkoholický koktail, prípravky na výrobu minerálnych vôd, minerálne vody ako nápoje.

35 - Maloobchodná a veľkoobchodná činnosť s potravinami, nápojmi, liečivami, výživovými doplnkami, energetickými nápojmi a posilňujúcimi prípravkami, chirurgickými, lekáskymi, zubárskymi a zverolekáskymi prístrojmi, nástrojmi a pomôckami, zhromažďovanie rozličných výrobkov

pre tretie osoby (okrem dopravy) s cieľom umožniť zákazníkom, aby si mohli tieto výrobky pohodlne prehliadať a nakupovať, a to prostredníctvom maloobchodných predajní, veľkoobchodných predajní, prostredníctvom katalógového predaja alebo elektronickými prostriedkami, prostredníctvom webových stránok alebo prostredníctvom telenákupu, reklama a propagácia výživových doplnkov, posilňujúcich prípravkov a energetických nápojov, prenájom predajných automatov, obchodné alebo podnikateľské informácie a prieskum, prieskum trhu, predovšetkým prieskum trhu v oblasti zdravotníctva a farmácie, odborné obchodné alebo podnikateľské poradenstvo, predovšetkým obchodné alebo podnikateľské poradenstvo v zdravotníctve a farmácii, hospodárske alebo ekonomické predpovede, vzťahy s verejnosťou (prieskum vzťahov medzi podnikmi, inštitúciami a spoločenským prostredím), marketingové štúdie, účtovníctvo, analýzy nákladov, vedenie kartoték v počítači, zbieranie a zoradovanie údajov do počítačových databáz, vyhľadávanie informácií v počítačových súboroch pre zákazníkov, kopírovanie alebo rozmnožovanie dokumentov, prepisovanie, spracovanie textov, sekretárske služby, organizovanie výstav a verejných prezentácií na obchodné alebo reklamné účely predovšetkým v súvislosti s uvedenými tovarmi a v súvislosti s lekáskymi, zdravotníckymi a farmaceutickými službami, kancelária zaoberajúca sa dovozom alebo vývozom, reklama, online reklama na počítačovej komunikačnej sieti, vydávanie a aktualizovanie reklamných alebo náborových materiálov a textov, propagačná činnosť so zameraním na zdravotnú osvetu, rozširovanie reklamných materiálov zákazníkom (letáky, prospekty, tlačivá, vzorky), poskytovanie uvedených služieb prostredníctvom komunikačných médií, elektronickej pošty, SMS správ, počítačových sietí a internetu, obchodné sprostredkovanie služieb uvedených v triedach 35, 42 a 44.

42 - Chemické analýzy, výskum a vývoj v oblasti výživových doplnkov, posilňujúcich prípravkov, vytváranie a udržiavanie počítačových stránok pre zákazníkov, hostovanie na počítačových stránkach, navrhovanie obalov, grafický a priemyselný dizajn, prevod a konverzia údajov a dokumentov z fyzických médií na elektronické médiá, poskytovanie uvedených služieb prostredníctvom komunikačných médií, elektronickej pošty, SMS správ, počítačových sietí a internetu.

44 - Lekárske služby, zdravotnícka starostlivosť, lekárske analýzy týkajúce sa ošetrovania a liečenia osôb, lekárska starostlivosť v oblasti hygieny tela a krásy poskytovanej osobami alebo zariadeniami pre ľudí a zvieratá, poradenstvo v oblasti farmácie, služby farmaceutov (príprava predpisovaných liekov), fyzioterapia, masáže, ošetrovateľské služby, diagnostické strediská, lekárske, súkromné kliniky alebo sanatóriá, zdravotné strediská, zotavovne, zotavovne pre rekonvalescentov, služby kliník, nemocníc, zotavovní, sanatórií, útulkov, veterinárne služby, starostlivosť o hygienu a krásu ľudí alebo zvierat, poskytovanie uvedených služieb prostredníctvom komunikačných médií, elektronickej pošty, SMS správ, počítačových sietí a internetu.

(540)



(731) Harsányiová Marcela, MUDr., Horelica 332, 022 01 Čadca, SK;

(740) Porubčan Róbert, Ing., Ivanka pri Dunaji, SK;

**(210) 2139-2007**

(220) 22.11.2007

**9 (511) 16, 28, 30, 35, 39, 43**

(511) 16 - Papierový tovar, oznámenia (papiernický tovar), lístky, mapy, nálepky na kancelárske použitie alebo pre domácnosť, nálepky, lepiace štítky, samolepky pre domácnosť a na kancelárske účely, štítky (papierové nálepky), vrecká z papiera alebo plastických materiálov, obtlačky, výrobky z kartónu a lepenky, ktoré patria do triedy 16, bublinové obaly z plastických materiálov (na balenie), lepenkové alebo papierové škatule, baliaci papier, lepenkové alebo papierové obaly na fľaše, umelohmotné fólie na balenie, papierové obrúsky, obrúsky (papierové prestieranie), papierové obrusy, papierové prikrývky na stôl, stolové prestieranie z papiera, papierové obrúsky, utierky, papierové podložky pod poháre, podložky pod pivové poháre, papierové podbradníky, plagáty, pútače z papiera alebo lepenky, reklamné tabule z papiera, kartónu alebo z lepenky, papierové vlajky, papierové klobúky.

28 - Hracie karty.

30 - Múka a prípravky vyrobené z obilnín, chlieb, pečivo a cukrovinky, zmrzlina, ľad, med, kvasnice, kypriaci prášok, soľ, horčica, ocot, korenie, omáčky ako chuťové prísady, ochucovadlá a chuťové prísady, biele pečivo, sušienky, strúhanka, koláče, ryža, pizza, omáčky na pizzu, plnená pizza s posypom, cesto na pizzu, cestoviny a plnené cestoviny, šalátové dresingy, pizza a prísady spojené s výrobou pizze, cestoviny, hotové jedlá z uvedených surovín, cukrovinky, káva, čaj, kakaové a čokoládové nápoje, dezerty, cukor, tapioka, kávové náhrady, cereálne potraviny, sirup z melasy, prášky do pečiva.

35 - Pomoc pri riadení obchodnej činnosti, obchodné franchisingové služby, obchodné poradenské služby, reklama, propagačné služby, organizovanie, vykonávanie a riadenie predajných a propagačných motivačných akcií, distribúcia brožúr a prospektov, obstarávanie obchodných informácií; rozširovanie reklamných materiálov, informačné a poradenské služby súvisiace s uvedenými službami.

39 - Dovoz tovaru, sprevádzanie turistov.

43 - Reštaurácie, bary, bistrá, kaviarne, vínne bary, hotely, penzióny, odnášanie a dodávanie jedál a nápojov, informácie a poradenské služby súvisiace s uvedenými službami; zaisťovanie jedla objednaného prostredníctvom online počítačovej siete, príprava a dodávka jedál na objednávku do domu, služby kaviarní, kafetérií, jedální, reštaurácií, snackbarov a verejného stravovania a dodávky jedál na objednávku do domu, hotelierske služby, poskytovanie hotelového ubytovania, stravovacie služby poskytované penziónmi, poskytovanie ubytovania v penziónoch.

(540)



(591) oranžová, čierna

(731) INVESTA Centrum spol. s r. o., Tobručká 5, 811 02 Bratislava, SK;

(740) Neuschl Vladimír, Mgr. Ing., Bratislava, SK;

**(210) 2156-2007**

(220) 27.11.2007

**9 (511) 16, 19, 20, 35, 38, 39, 42**

(511) 16 - Baliaci papier, blahoprajné pohľadnice, brožované knihy, brožúry, brožúrky, bublinové obaly z plastických materiálov (na balenie), časopisy, etikety s výnimkou textilných, fotografie, grafické zobrazenia, grafiky, kalendáre, kartón, lepenka, papierové kávové filtre, knihy, lepenkové alebo papierové škatule, lepenkové alebo papierové obaly na fľaše, lepenkové platne (papiernický tovar), lepiace pásy na kancelárske účely a na použitie v domácnosti, obálky (papiernický tovar), obaly (papiernický tovar), obrázky, papiernický tovar, periodické a neperiodické publikácie, plagáty, predmety z kartónu, prospekty, pútače z papiera alebo lepenky, reklamné tabule z papiera, kartónu alebo lepenky, reprodukcie grafické, tlačené reklamné materiály.

19 - Stojany ako nekovové konštrukcie, inzertné stĺpy s výnimkou kovových, reklamné stĺpy s výnimkou kovových, nekovové reklamné panely s výnimkou svetelných, nekovové parkovacie stojany, plastové reklamné tabule, plastové reklamné plachty, drevené parkovacie stojany.

20 - Reklamné stojany z dreva a plastov, veľkoplošné a maloplošné reklamné pútače z dreva alebo plastov, zobrazovacie a reklamné tabule z nekovových materiálov, tyče a spojovacie prostriedky rozoberateľného a nerozoberateľného spojenia z dreva a plastov.

35 - Maloobchodná a veľkoobchodná činnosť s elektrickými, elektronickými tovarmi, kuchynskými prístrojmi, strojmi a zariadeniami, prístrojmi a zariadeniami spotrebnej elektroniky, televíznymi, video-, audio- a rozhlasovými zariadeniami, počítačmi a ich príslušenstvom, automobilmi, počítačovým softvérom, marketingové štúdie, obchodný alebo podnikateľský prieskum, organizovanie audiovizuálnych predstavení na komerčné a reklamné účely, organizovanie výstav na komerčné alebo reklamné účely, pomoc pri riadení obchodnej činnosti, poradenstvo v obchodnej činnosti, poskytovanie obchodných alebo podnikateľských informácií, prenájom reklamných materiálov, reklama, reklamná a propagačná činnosť, reklamné agentúry, rozširovanie reklamných oznamov, rozširovanie reklamných materiálov zákazníkom (letáky, prospekty, tlačivá, vzorky), sprostredkovanie obchodu s tovarom, sprostredkovanie uvedených služieb, televízna reklama, vydávanie a aktualizovanie reklamných materiálov a zvukovo-obrazových záznamov a periodických a neperiodických publikácií na reklamné účely, vydávanie a rozširovanie reklamných textov, vydávanie reklamných alebo náborových textov, zásielkové reklamné služby, zbieranie údajov do počítačových databáz, zoraďovanie údajov

jov v počítačových databázach, komerčné informačné kancelárie, obchodné sprostredkovanie služieb uvedených v triedach 35, 38, 39, 42 a 45.

38 - Elektronická pošta, komunikácia prostredníctvom optických káblov, počítačová komunikácia, komunikácia pomocou počítačových terminálov, posielanie správ, prenos správ a obrazových informácií pomocou počítača, telekomunikačné služby poskytované prostredníctvom svetovej počítačovej siete (internet), elektronickej pošty a prenosu dát v reálnom čase (prenosu zvuku, obrazu, textu alebo iných dát či informácií), poskytovanie prístupu a pripojenia k týmto telekomunikačným sieťam vrátane internetu, poskytovanie prístupu do verejnej alebo neverejnej telekomunikačnej siete, telekomunikačný prenos elektronických tlačovín, časopisov, periodík, kníh a iných dát prostredníctvom verejnej alebo neverejnej telekomunikačnej siete vrátane internetu, telekomunikačný prenos informácií na internete vrátane prevádzkovania elektronických nástienok, diskusných skupín a fór a poskytovanie prístupu k online informačným službám dát, poskytovanie prístupu k bázam dát, iným dátovým systémom a aplikáciám na ich spracovanie.

39 - Autobusová doprava, automobilová preprava, informácie o preprave, nákladná kamiónová doprava, prenájom automobilov, prenájom dopravných prostriedkov, prenájom garáží, prenájom miesta na parkovanie, služby v doprave a preprave, sprostredkovanie dopravy, sprostredkovanie prepravy, sprostredkovanie uvedených služieb, ťahanie alebo vlečenie dopravných prostriedkov pri poruchách, distribúcia tovaru na dobierku, skladovanie, prenájom skladov, balenie tovaru, dovoz, doprava, doručovanie tovaru, preprava nábytku, prepravné služby, sprostredkovanie autobusovej, lodnej, vzdušnej, námornej a železničnej dopravy, preprava turistov, informácie o doprave a preprave, rezervácia dopravy, rezervácie miesteniek, rezervácie zájazdov, sprevádzanie turistov, organizovanie výletov, organizovanie ciest, turistické prehliadky, sprostredkovanie a poskytovanie cestovných služieb, sprostredkovanie prenájmu plavidiel, vozidiel a iných dopravných prostriedkov, služby poskytované výletnými loďami, poskytovanie pomoci pri doprave, služby turistickej kancelárie týkajúce sa prepravy osôb a organizovania ciest, prehliadok a výletov, sprevádzanie turistov, balenie a doručovanie darčkových a umeleckých predmetov, distribúcia umeleckých predmetov, doručovacie služby, doručovanie tovaru, informácie o balení a doručovaní darčkov a umeleckých predmetov, kuriérske služby.

42 - Grafický dizajn, navrhovanie (priemyselný dizajn), navrhovanie obalov, obalový dizajn, odborné poradenstvo týkajúce sa počítačov a príslušenstva k nim, priemyselný dizajn, štúdie technických projektov, projektová činnosť, umelecký dizajn, výskum a vývoj nových výrobkov (pre zákazníkov), prenájom počítačov, servis počítačových programov, počítačové programovanie, poradenské služby v oblasti počítačového hardvéru, poradenské služby v oblasti počítačového softvéru, prenájom počítačového softvéru, tvorba softvéru, návrhy, štruktúrovanie a programovanie

či iné vytváranie počítačových programov a počítačových systémov, najmä programového vybavenia internetových, intranetových či iných sieťových serverov, serverových staníc a systémov vrátane ich inštalácie, zavádzania, aktualizácie a údržby, návrhy, štruktúrovanie a programovanie či iné vytváranie internetových či intranetových počítačových stránok a nástienok (webpages a websites) a internetových či intranetových aplikácií vrátane ich inštalácie, zavádzania, aktualizácie a údržby, hosťovanie (poskytovanie voľného priestoru) na internetové či intranetové počítačové stránky a nástienky (webpages a websites) alebo hosťovanie (poskytovanie voľného priestoru) v rámci týchto stránok či nástienok, hosťovanie (poskytovanie voľného priestoru) na internetové či intranetové aplikácie, prevod (konverzia) počítačových programov, dát či iných údajov v elektronickej podobe z rôznych formátov do iných formátov, prevod (konverzia) dokumentov, dát či iných údajov z fyzických médií na elektronické médiá, aktualizovanie počítačových programov, hosťovanie na počítačových stránkach (webových stránkach), inštalácia počítačových programov, návrh počítačových systémov, obnovenie počítačových databáz, počítačové programy (zhotovovanie kópií), prenájom počítačového softvéru, prevod a konverzia počítačových programov a údajov, prieskum v oblasti využitia počítačov, vytváranie a udržiavanie webových stránok pre zákazníkov.

(540)



- (591) modrá, biela, žltá, zelená, oranžová, čierna  
 (731) Obeda Michal, Tematínska 2002/5, 915 01 Nové Mesto nad Váhom, SK;  
 (740) Belička Ivan, Ing., Banská Bystrica, SK;

(210) 2157-2007

(220) 27.11.2007

9 (511) 16, 31, 35, 39, 42, 44, 45

- (511) 16 - Baliaci papier, blahoprajné karty, brožované knihy, brožúry, brožúrky, bublinové obaly z plastických materiálov (na balenie), časopisy, etikety s výnimkou textilných, fotografie, grafické zobrazení, grafiky, kalendáre, kartón, lepenka, katalógy, papierové darčeky, knihy, lepenkové alebo papierové škatule, lepenkové alebo papierové obaly na fľaše, lepenkové platne (papiernický tovar), lepiace pásky na kancelárske účely a použitie v domácnosti, leporelá, mapy, obálky (papiernický tovar), obaly (papiernický tovar), obrazy, papiernický tovar, periodické a neperiodické publikácie, plagáty, predmety z kartónu, prospekty, pútače z papiera alebo lepenky, reklamné tabule z papiera, kartónu alebo lepenky, reprodukcie grafické, tlačené reklamné materiály, umelecké litografie, umelohmotné fólie na balenie, vrecia z papiera alebo plastických materiálov.



31 - Prírodné kvety, rezané kvety, sušené kvety na ozdobu, vence prírodných kvetov, kvetinové cibule, klíčky semien na botanické účely, korok (surový), kôra (surovina), kríky, krovie, palmy, palmové listy, sušené rastliny ako dekorácia, rašelina (ako podstielka), ružové kríky, sadenice, semená rastlín, stromy, trávniky (prírodné), vianočné stromčeky, záhradné bylinky (čerstvé).

35 - Maloobchodná činnosť s kvetmi, rastlinami, papierovým a spotrebným tovarom, veľkoobchodná činnosť s kvetmi, rastlinami, papierovým a spotrebným tovarom, dekorácia a aranžovanie výkladov, komerčné informačné kancelárie, obchodné alebo podnikateľské informácie, poskytovanie obchodných alebo podnikateľských informácií, profesionálne obchodné alebo podnikateľské poradenstvo, obchodný manažment a podnikové poradenstvo, pomoc pri riadení obchodnej činnosti, poradenstvo pri vedení podnikov, poradenstvo v obchodnej činnosti, odborné obchodné poradenstvo, poradenské služby v oblasti obchodného alebo podnikateľského riadenia, organizovanie komerčných alebo reklamných výstav a veľtrhov, organizovanie výstav na obchodné a reklamné účely, organizovanie výstav na komerčné alebo reklamné účely, organizovanie audiovizuálnych predstavení na komerčné a reklamné účely, prepisovanie, reprografia dokumentov, spracovanie textov, kopírovanie, kopírovanie alebo rozmnožovanie dokumentov, dokladov atď., personálne poradenstvo, výber osôb pomocou psychologických testov, reklama, reklamná a propagačná činnosť, uverejňovanie a vydávanie reklamných alebo náborových textov, rozširovanie reklamných alebo inzertných oznamov, príprava inzertných stĺpcov, lepenie plagátov, štatistické informácie, vzťahy s verejnosťou (prieskum vzťahov medzi podnikmi, inštitúciami a spoločenským prostredím), marketingové štúdie, prieskum trhu, prieskum verejnej mienky, obchodný alebo podnikateľský prieskum, vedenie kartoték v počítači, vyhľadávanie informácií v počítačových súboroch (pre zákazníkov), zbieranie údajov do počítačových databáz, zoraďovanie údajov v počítačových databázach, sprostredkovateľské práce, sprostredkovanie obchodu s tovarom, zásobovacie služby pre tretie osoby (nákup tovarov a služieb pre iné podniky), podpora predaja (pre tretie osoby), rozširovanie vzoriek, predvádzanie tovaru, obchodné sprostredkovanie služieb uvedených v triedach 35, 39, 42, 44 a 45.

39 - Balenie a doručovanie darčkových a umeleckých predmetov, balenie tovaru, distribúcia tovaru na dobierku, distribúcia darčkových a umeleckých predmetov, doručovacie služby, kuriérske služby, doručovanie tovaru, informácie o balení a doručovaní darčkov a umeleckých predmetov, kuriérske služby, zabezpečovanie a sprostredkovanie balenia a doručovania tovaru.

42 - Interiérová výzdoba, architektonické poradenstvo, navrhovanie obalov, grafický dizajn, módný dizajn, umelecký dizajn, výskum a vývoj nových výrobkov.

44 - Aranžovanie kvetov, zhotovovanie vencov, navrhovanie úprav krajiny, rastlinné škôlky, služby vizážistov, záhradníctvo, služby záhradných architektov.

45 - Pohrebné služby, pohreby, služby krematória, prevádzkovanie pohrebísk, organizovanie náboženských obradov, sprevádzanie do spoločnosti.

(540)

# SONÁTA

(731) Himpárová Euridika, Mostová 295, 925 07 Mostová, SK;

(740) Belička Ivan, Ing., Banská Bystrica, SK;

(210) 2158-2007

(220) 28.11.2007

9 (511) 35, 36, 39, 41, 43

(511) 35 - Administratívna správa hotelov; spravovanie hotelov; public relations; reklama; reklama (online) na počítačovej komunikačnej sieti; reklamné agentúry; televízna reklama.

36 - Sprostredkovateľská činnosť s nehnuteľnosťami; prenájom kancelárskych priestorov; prenájom nehnuteľností; realitné kancelárie; správa nehnuteľností; správcovstvo.

39 - Prenájom skladov.

41 - Akadémie; prenájom dekorácií; diskotéky; golfové ihriská; hranie o peniaze; hudobné skladateľské služby; informácie o možnostiach rekreácie; informácie o možnostiach rozptýlenia; informácie o možnostiach zábavy; informácie o výchove a vzdelávaní; prevádzkovanie kasín; výchovno-zábavné klubové služby; kluby zdravia (telesné cvičenia); koncertné siene, sály; organizovanie a vedenie konferencií; organizovanie a vedenie kongresov; nočné kluby; obveselenie; organizovanie plesov; organizovanie predstavení (manažérske služby); organizovanie súťaží krásy; prekladateľské služby; služby pre oddych a rekreáciu; organizovanie a vedenie seminárov; organizovanie a vedenie večierkov; organizovanie a vedenie koncertov; zábava, pobavenie.

43 - Služby barov; bufety (rýchle občerstvenie); hotelierske služby; jedálne a závodné jedálne; kaviarne; motelové služby; penzióny; poskytovanie hotelového ubytovania; prenájom prednáškových sál; prenájom stoličiek, stolov, obrusov a sklenených výrobkov; príprava a dodávka jedál na objednávku do domu; samoobslužné reštaurácie; reštaurácie (jedálne); rezervácia hotelov; rezervácia penziónov; ubytovacie kancelárie (hotely, penzióny); prenájom prechodného ubytovania.

(540) **TATRA INN.**

(731) Plechová Zuzana, Ing., M.B.A., Rázusova 1544, 022 01 Čadca, SK;

(210) 2164-2007

(220) 28.11.2007

9 (511) 6, 7, 8, 9, 16

(511) 6 - Kovové potreby zámočnícke a klampiarske zaradené do tejto triedy, železiarsky tovar všetkých druhov zaradený do tejto triedy, bezpečnostné schránky, kovové rámy a konštrukcie, kontajnery kovové, skrinky kovové, debny kovové, kabíny kovové, stojky kovové, podpery kovové, rebríky kovové, okenné rámy kovové, dverové rámy kovové, kovanie na nábytok, stavebné

kovania, kovové spojovacie prvky, kince, kolíky kovové, skrutky kovové, matice kovové, kovové zámky s výnimkou elektrických.

7 - Stroje zaradené do tejto triedy, najmä obrábacie stroje a ich súčasti, ložiská všetkých druhov zaradených do tejto triedy, ložiskové krúžky a klietky, upínacie zariadenia, upínacie vretená ako časti strojov, železné nástroje na žliabkovanie ako časti strojov, nože ako časti strojov.

8 - Ručné náradie a nástroje, ručné rezacie a obrábacie nástroje všetkých druhov zaradené do tejto triedy, upínacie náradie a prípravky, zveráky, maticové a montážne kľúče všetkých druhov zaradené do tejto triedy, záhradné náradie na ručný pohon, murárske náradie na ručný pohon zaradené do tejto triedy, príbor, zbrane sečné a bodné.

9 - Prístroje a nástroje vedecké a optické zaradené do tejto triedy, elektrické prístroje a nástroje na meranie a váženie, prístroje a potreby na meranie, váženie a signalizáciu zaradené do tejto triedy, merače, meradlá, mierky všetkých druhov zaradené do tejto triedy.

16 - Kancelárske potreby s výnimkou nábytku, papiernický tovar, písacie potreby a súpravy, učebné a vyučovacie pomôcky s výnimkou prístrojov a zariadení, rysovacie pomôcky, rysovacie potreby, rysovacie stoly, rysovacie pravítka, uholníky, príložníky, šablóny.

(540)

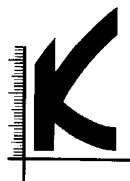

(731) KRB Praha, s. r. o., Bernolákova 1190/4, 142 00 Praha, CZ;

(740) Záthurecký Eugen, JUDr., Banská Bystrica, SK;

(210) 2192-2007

(220) 5.12.2007

9 (511) 3, 5, 35

(511) 3 - Antistatické prípravky na použitie v domácnosti; avivážne prípravky; čistiace prípravky; depilačné prípravky; detergenty s výnimkou detergentov na použitie vo výrobnom procese; dezodoranty na osobnú potrebu; farby kozmetické; prípravky na odstraňovanie farieb; holiace prípravky; kozmetické prípravky; kozmetické taštičky; kozmetické krémy; kúpeľové soli s výnimkou soli na liečebné účely; laky na nechty; prípravky na odstránenie lakov; leštiace prípravky; líčidlá; prípravky na odstraňovanie líčidiel; lesky na pery; mlieko (čistiace) na kozmetické účely; mydlá; mydlá na holenie; nechty a mihalnice umelé; namáčacie prípravky; obočenky; oleje na kozmetické účely; opaľovacie prípravky; pracie prípravky; rúže; šampóny; tampóny; vata na kozmetické účely; farby alebo tónovače na vlasy; voňavky, parfumy.

5 - Bylinkové čaje; čistiace prípravky v rámci tejto triedy; dámske a hygienické vložky; liečivé prísady do kúpeľa; vitamínové prípravky; prípravky na čistenie a osviežovanie vzduchu.

35 - Obchodné sprostredkovanie tovarov v triedach 3 a 5; reklama; prieskum trhu; obchodný manažment.

(540) **DVA PLUS**

(731) DVA PLUS s. r. o., Novomeského 33, 949 11 Nitra, SK;

(740) Máčajová Mária, Ing., Nitra, SK;

(210) 2201-2007

(220) 5.12.2007

9 (511) 18, 25, 35, 39

(511) 18 - Aktovky, školské aktovky, kufričky, batohy, cestovné kufre, cestovné tašky, kožené cestovné tašky, dáždniky, diplomatické kufričky, držiaky na kufre, kabelky, kľúčenky, kožené alebo kožu potiahnuté škatule, kožené škatule na klobúky, kožené nite, šnúrky, kožené náramenné pásy, kožušínové pokrývky, kožušiny, lodné kufre, kufre kožené a potiahnuté kožou, kufre z vulkanfíbru, kufrik na toaletné potreby, kufre, nákupné tašky, obaly na dáždniky, cestovné obaly na odevy, cestovné obaly na šaty, kožené ozdoby na nábytok, peňaženky, meštekky na peniaze, peňaženky, nie z drahých kovov, plážové tašky, puzdrá a obaly z vulkanfíbru, puzdrá na navštívenky, rámy na kabelky, kožené remienky, tašky.

25 - Espadrily, futbalová obuv, futbalové topánky, kabáty, klobúky, konfekcia, kostýmy, obleky, košele, kovanie na obuv, kovové časti na obuv, kožušínové štóly, kožušiny (oblečenie), krátke kabátiky, krátke kabáty s kapucňou, kravaty, nohavice, oblečenie, oblečenie z imitácie kože, oblečenie z kože, obuv, odevy, opasky, opasky na doklady a peniaze, papuče, peleríny, plášte, plavky, plážová obuv, plážové oblečenie, pletené svetre, pleteniny, podpätky, podpätky na obuv, podošvy na obuv, pokrývky hlavy, pulóvre, rukavice, rukávniky, saká, bundy, sandále, sukne, svetre, šály, šály univerzálne pod krkom, šatky, závoje, šaty, šnurovacie topánky, šnurovačky, športová obuv, topánky, topánky na šport, tričká, vesty, vlnené šály, vrchné ošatenie.

35 - Obchodná činnosť, predvádzanie tovaru na reklamné účely a podporu predaja, reklama, rozširovanie reklamných materiálov zákazníkom, vydávanie a aktualizovanie reklamných materiálov, reklamné oznamy, reklamné služby, zasielanie reklamných materiálov zákazníkom.

39 - Balenie tovaru, distribúcia tovaru na dobierku, prepravné služby, skladovanie.

(540)

**DANEA**

(731) Cesare Slovakia, spol. s r. o., Stará Prievozská 2, 821 09 Bratislava, SK;

(740) Neuschl Vladimír, Mgr. Ing., Bratislava, SK;

**(210) 2207-2007**

(220) 6.12.2007

**9 (511) 7, 11, 16, 35, 37, 42**

(511) 7 - Strojové dopravníky, čistiace stroje a prístroje, parné čistiace stroje, vysokotlakové čistiace stroje, brúsne stroje, baliace stroje, strojové čerpadlá, strojové drviče odpadu, farbiace stroje, filtrovacie stroje, vložky do filtračných zariadení, odprašovacie strojové filtre, motorové katalyzátory, kondenzačné zariadenia, obrábacie stroje, strojové manipulátory, odprašovacie stroje a zariadenia, strojové odsávače, olejové separátory.

11 - Čistiace zariadenia na odpadovú vodu, klimatizačné filtre, odprašovacie filtre, filtre na pitnú vodu, hadicové filtre uvedené v tejto triede, zariadenia na filtrovanie vzduchu, dezinfekčné zariadenia, chladiace stroje a zariadenia, výhrevné kotly, tlakové nádoby, termoolejové kotly, kotly na ohrev organických médií, pece uvedené v tejto triede, spaľovne, spaľovacie pece, katalytické rekuperatívne spaľovacie zariadenia, termické regeneratívne spaľovacie zariadenia, prírodné zariadenia ku kúrenárskym a teplárskym kotlom.

16 - Firemné listiny, papiernický tovar, papierové propagačné materiály, informačné brožúry, fotografie, katalógy, kalendáre, mapy, knihy, noviny, časopisy, tlačivá, kancelárske potreby uvedené v tejto triede, kancelárska technika uvedená v tejto triede, náhradné diely a príslušenstvo kancelárskej techniky uvedené v tejto triede.

35 - Maloobchodná činnosť v oblasti energetického, strojárskeho, stavebného a drevospracujúceho priemyslu, v oblasti elektrických zariadení, so zariadeniami určenými na ochranu životného prostredia, so spaľovacími zariadeniami, s vykurovacou technikou, s kotlami a tlakovými nádobami, so spaľovacími zariadeniami, s dopravnými prostriedkami a ich príslušenstvom, s elektrickými prístrojmi a zariadeniami, so zabezpečovacou technikou, s reprodukčnou technikou, s telekomunikačnými zariadeniami; činnosti reklamnej agentúry, rozširovanie, vydávanie a aktualizovanie reklamných materiálov, prenájom reklamných priestorov a plôch, prenájom reklamných materiálov, zásielkové reklamné služby, uverejňovanie reklamných textov, prenájom kancelárskych strojov a zariadení, aranžovanie výkladov, analýzy nákladov, inzertné činnosti, obchodný alebo podnikateľský prieskum, poradenstvo v obchodnej činnosti, obchodný manažment a podnikové poradenstvo, organizovanie výstav na obchodné a reklamné účely, odborné obchodné poradenstvo, prieskum trhu, kopírovanie alebo rozmnožovanie dokumentov, prieskum verejnej mienky, sekretárske služby, účtovníctvo, vedenie účtovných kníh, marketingové štúdie.

37 - Montáž, údržba a opravy elektrických a energetických zariadení, vyhradených plynových zariadení, plynových technických zariadení, kotlov, horákov, konštrukcií, tlakových nádob, meračov tepla, vykurovacích technických zariadení, spaľovacích zariadení, termických spaľovacích zariadení, katalytických spaľovacích zariadení, termoolejových a horúcovodných prietokových kotlov, sušičiek piesku, technologických pecí, sušiacich kanálov impregnačných strojov.

42 - Projektová a inžinierska činnosť v energetike a investičnej výstavbe; projektovanie elektro-rozvodných sietí, transformovni, rozvodní, priemyselných a slaboprúdových elektroinštalácií, technologických zariadení a pecí, sušiacich zariadení, spaľovacích zariadení, ekologických zariadení, strojárske výroby a zdychotechnických zariadení, technická inšpekcia, odborné a technické konzultácie, elektrotechnická posudková činnosť; revízie skúšky materiálov prevádzkových kotlov, plynových zariadení, energetických a elektrických zariadení; grafický dizajn, priemyselný dizajn, kontrola kvality; obnovovanie počítačových databáz, počítačové programovanie; inštalácia, aktualizácia a zhotovovanie kópií počítačových programov.

**(540)**

(731) Enviteam, spol. s r. o., Továrenská 8, 900 56 Vysoká pri Morave, SK;

(740) Gruber Dalibor, Ing., Košice, SK;

**(210) 2208-2007**

(220) 6.12.2007

**9 (511) 11, 16, 20, 35, 39**

(511) 11 - Svietidlá, lampy na svietenie, lustre, osvetľovacie prístroje a zariadenia.

16 - Firemné listiny, papiernický tovar, papierové propagačné materiály, informačné brožúry, fotografie, katalógy, kalendáre, mapy, knihy, noviny, časopisy, tlačivá a kancelárske potreby uvedené v tejto triede, kancelárska technika uvedená v tejto triede, náhradné diely a príslušenstvo kancelárskej techniky uvedené v tejto triede.

20 - Nábytok, nábytok vrátane kovového a kempingového nábytku, kancelársky nábytok, chaise longue (čalúnené kreslo), kreslá, posteľe, taburet-ky, rozkladacie ležadlá, pohovky, kolísky, koše s výnimkou kovových, stoly, stoličky, lavice, pulty, stolárske výrobky, stolíky, zrkadlá, rámy, regály, matrace, podušky, police, sedadlá, vešáky, žalúzie, rakvy, vitríny.

35 - Maloobchodná činnosť v strojárskej oblasti, v stavebnej oblasti, v hutníckej oblasti, v potravinárskej oblasti, v drevárskej oblasti, v keramickej oblasti, v sklárskej oblasti, v klenotníctve, so stoličkami, s kreslami, s taburetkami, s nábytkom, s porcelánovými výrobkami, s drahými kovmi a ich zliatinami, s výrobkami z drahých kovov, s výrobkami pokovovanými drahými kovmi, so šperkmi, s keramicými šperkmi, s bižutériou; činnosť reklamnej agentúry, rozširovanie, vydávanie a aktualizovanie reklamných materiálov, prenájom reklamných plôch, zásielkové reklamné služby, uverejňovanie reklamných textov, prenájom kancelárskych strojov a zariadení, aranžovanie výkladov, inzertné činnosti, prieskum trhu, obchodné prieskumy, kopírovanie a rozmnožovanie dokumentov, vedenie účtovných kníh, účtovníctvo, služby a poradenstvo v obchodnej oblasti, organizovanie výstav na obchodné a reklamné účely.

39 - Automobilová preprava, nákladná doprava, kamiónová doprava, prenájom vozidiel a automobilov, balenie tovaru, informácie o doprave, rezervácia v doprave, informácie o preprave, informácie o uskladnení, osobná doprava, poskytovanie pomoci pri doprave, prenájom dopravných prostriedkov, prenájom skladísk, prepravné služby, skladovanie, skladovanie tovaru, služby v doprave a preprave, sprostredkovanie prepravy, uskladnenie tovaru.

(540)



(731) TURMALÍN, s. r. o., Veselá 8515/2, 080 01 Prešov, SK;

(740) Gruber Dalibor, Ing., Košice, SK;

(210) 2216-2007

(220) 7.12.2007

9 (511) 19

(511) 19 - Stavebné konštrukcie s výnimkou kovových; stavebný materiál s výnimkou kovového; debne s výnimkou kovového (stavebníctvo).

(540)



(591) červená, žltá

(731) PASSIVHAUS, s. r. o., Partizánska 1029/6, 927 01 Šaľa, SK;

(210) 2224-2007

(220) 10.12.2007

9 (511) 7, 37

(511) 7 - Motory iné ako pre pozemné vozidlá, časti a súčasti motorov pre pozemné vozidlá; AC motory a DC motory (ktoré nezahŕňajú motory pre pozemné vozidlá, ale zahŕňajú časti, súčasti a súčasti pre všetky AC motory a DC motory), generátory (alternátory), DC generátory; kľfy (zberné) na elektrickom dynamo; hriadele, osi alebo čapy (nie pre pozemné vozidlá), ložiská (strojové súčasti nie pre pozemné vozidlá), hriadeľové spojky alebo prípojky (strojové súčasti nie pre pozemné vozidlá); zariadenia na prenos energie a ozubené prevody a súkolesia pre stroje (nie pre pozemné vozidlá), tlmiče nárazov (strojové súčasti nie pre pozemné vozidlá); pružiny (strojové súčasti nie pre pozemné vozidlá); brzdy (strojové súčasti nie pre pozemné vozidlá); ventily (strojové súčasti nie pre pozemné vozidlá).

37 - Oprava a údržba automobilov.

(540) FUSO

(731) MITSUBISHI FUSO TRUCK AND BUS CORPORATION, 890-12, Kashimada, Saiwai-ku, Kawasaki-shi, Kanagawa, JP;

(740) Fajnorová Mária, Ing., Bratislava, SK;

(210) 2227-2007

(220) 11.12.2007

9 (511) 20, 35, 36, 40

(511) 20 - Nábytok.

35 - Maloobchodná a veľkoobchodná činnosť v oblasti nábytku, nábytkového kovania, drevených podláh, polotovarov z dreva a palivových briki; reklama; obchodné sprostredkovanie služieb uvedených v triede 40.

36 - Sprostredkovateľská činnosť s nehnuteľnosťami.

40 - Spracovanie kovových materiálov, pílenie, vysekávanie, lisovanie, ohýbanie, ohraňovanie; obrábanie kovových materiálov, sústruženie, frézovanie, vŕtanie; zváranie kovových materiálov; nanášanie práškových farieb na kovové materiály, všetko na objednávku pre tretie osoby.

(540)



(731) MICOM s. r. o., Legionárska 3006, 911 04 Trenčín, SK;

(740) United BG, a. s., Považská Bystrica, SK;

(210) 2234-2007

(220) 12.12.2007

9 (511) 9, 28, 35, 37, 41, 42

(511) 9 - Predajné automaty a mechanizmy do prístrojov uvádzaných do činnosti vhođením mince, hracie zariadenia fungujúce po pripojení na televízne prijímače, zábavné zariadenia prispôbené na fungovanie len spolu s televíznymi prijímačmi, hracie skrinky uvádzané do chodu vhođením mince, hudobné automaty uvádzané do činnosti vhođením mince, počítačové hry, videohry, videotelefony, videopásky, videokamery, pozorovacie prístroje, počítačový hardvér, počítače a periférne zariadenia k počítačom, počítačový softvér, počítačové programy a softvér všetkého druhu na akomkoľvek type nosičov, t. j. nahrané na magnetických nosičoch alebo stiahnuté z externej počítačovej siete, nahrané programy obsluhujúce počítače, monitorovacie počítačové programy, počítačové programy stiahnuté z telekomunikačnej siete, programy na počítačové hry a hracie zariadenia, počítačové programy na hazardné hry.

28 - Hry, hracie automaty s výnimkou automatov fungujúcich po pripojení na televízne prijímače, zariadenia na elektronické hry s výnimkou hier využívajúcich televízne prijímače, hracie automaty uvádzané do činnosti vhođením mince, hracie kocky, pohár na hracie kocky, hracie karty, karty na bingo, hracie žetóny, stolové spoločenské hry, ruletové kolo, stoly na salónny futbal, biliardové stoly, biliardové stoly uvádzané do činnosti vhođením mince, šípky ako elektronická hra, výbava na rôzne druhy hier, hračky.

35 - Reklamná činnosť, podpora predaja (pre tretie osoby), sprostredkovanie nákupu a predaja tovarov, sprostredkovanie služieb uvedených v triede 42.

37 - Montáž a údržba elektrických zariadení, montáž a údržba elektronických zariadení, servis elektronických hier.

41 - Prevádzkovanie priestorov s hracími automatmi, prevádzkovanie kasín, nočné kluby, prevádzkovanie stávkových hier v kasínach, prevádzkovanie stávkových hier pomocou výherných prístrojov a elektricko-mechanických ruliet, organizovanie lotérií, hier, hranie o peniaze, prenájom hier Ruleta, Black Jack, Poker, Craps a ďalších vrátane potrebného zariadenia a krupierov na firemných akciách, predvádzanie a výučba pravidiel hier na pobavenie, vydávanie online kníh a časopisov v elektronickej forme, poskytovanie elektronických publikácií online bez možnosti kopírovania, vydávanie textov s výnimkou reklamných alebo náborových, poskytovanie počítačových hier online z počítačových sietí, zábava a pobavenie, informácie o možnostiach zábavy, výchovno-zábavné klubové služby, služby so zameraním na pobavenie, rozptýlenie alebo rekreáciu osôb, organizovanie seminárov, plesov, večierkov, recepcií a prezentácií, informácie o možnostiach vzdelávania, školení, výcvikov a kurzov v oblasti krupierstva, prenájom počítačových hier, zabezpečovanie výcvikov, kurzov a školení v oblasti krupierstva, vydávanie príručiek, kníh, časopisov a periodík so zameraním na krupierstvo, lotérie, hry, počítačové hry a hracie automaty, poskytovanie a sprostredkovanie uvedených služieb prostredníctvom komunikačných médií, elektronickej pošty, SMS správ, počítačových sietí alebo internetu.

42 - Počítačové programovanie, tvorba softvéru, vývoj a tvorba počítačových hier, návrh a analýzy počítačových systémov, zhotovovanie kópií počítačových programov, servis a aktualizovanie počítačových programov, obnovovanie počítačových programov, výskum a vývoj v oblasti softvéru a hardvéru, prenájom počítačov a počítačového softvéru, vytváranie a udržiavanie počítačových stránok pre zákazníkov, hosťovanie na počítačových stránkach, poradenstvo v oblasti počítačového hardvéru a softvéru, inštalácia počítačových programov, prevod a konverzia údajov a dokumentov z fyzických médií na elektronické médiá, technický prieskum, poskytovanie a sprostredkovanie uvedených služieb prostredníctvom komunikačných médií, elektronickej pošty, počítačových sietí a internetu.

45 - Spravovanie autorských práv, poskytovanie a distribúcia licencií k právam duševného vlastníctva, predovšetkým k počítačovým programom so súhlasom autora.

#### (540) NOXA

(731) A. M. AXON, s. r. o., Kopčianska 16, 851 01 Bratislava, SK;

(210) 2245-2007

(220) 13.12.2007

#### 9 (511) 35, 41

(511) 35 - Spracovanie textov, sekretárske služby, kopírovanie alebo rozmnožovanie dokumentov, obchodné alebo podnikateľské poradenstvo, reklama, organizovanie obchodných a propagačných akcií, služby stenografické v spojení s užívaním cudzích jazykov, obchodné sprostredkovanie oficiálnych

prekladov a notársky overených prekladov a obchodné sprostredkovanie prekladateľských a tlmočnických služieb.

41 - Prekladateľské a tlmočnické služby, poradenské služby v oblasti používania cudzích jazykov, služby jazykovo-organizačné, organizovanie školení, vyučovanie, vzdelávanie, vyučovanie jazykov, vzdelávacie služby v prekladateľskej a tlmočnickej oblasti, organizovanie a vedenie kongresov, konferencií, seminárov, školení, prednášok a kurzov s využitím cudzích jazykov, písanie textov, vydávanie kníh.

#### (540) VERBALEX

(731) Kovár Stanislav, JUDr., L. Fullu 9, 841 05 Bratislava, SK;

(210) 2262-2007

(220) 17.12.2007

#### 9 (511) 36, 39, 43

(511) 36 - Ubytovacie kancelárie (byty).

39 - Turistické kancelárie s výnimkou kancelárií poskytujúcich rezerváciu hotelového ubytovania.

43 - Poskytovanie prechodného ubytovania; prázdninové tábory - ubytovacie služby; prevádzkovanie hotelového ubytovania; rezervácia prechodného ubytovania; turistické ubytovne; ubytovacie kancelárie (hotely, penzióny); prenájom prechodného ubytovania, služby cestovnej kancelárie v oblasti ubytovania a stravovania.

(540)



(591) zelená, žltá, červená, modrá, čierna

(731) TWISTOVO s. r. o., Nevädzova 5, 821 01 Bratislava, SK;

(740) Holakovský Štefan, Ing., Bratislava, SK;

(210) 2263-2007

(220) 17.12.2007

#### 9 (511) 36, 39, 43

(511) 36 - Ubytovacie kancelárie (byty).

39 - Turistické kancelárie s výnimkou kancelárií poskytujúcich rezerváciu hotelového ubytovania.

43 - Poskytovanie prechodného ubytovania; prázdninové tábory - ubytovacie služby; prevádzkovanie hotelového ubytovania; rezervácia prechodného ubytovania; turistické ubytovne; ubytovacie kancelárie (hotely, penzióny); prenájom prechodného ubytovania, služby cestovnej kancelárie v oblasti ubytovania a stravovania.

#### (540) TWISTOVO

(731) TWISTOVO s. r. o., Nevädzova 5, 821 01 Bratislava, SK;

(740) Holakovský Štefan, Ing., Bratislava, SK;

(210) 2266-2007

(220) 17.12.2007

9 (511) 7, 11, 37, 42

(511) 7 - Kovoobrábacie stroje.

11 - Kozuby, kozuby domové, pece, sporáky, piecky, výhrevné kotly, kozubové vložky, vykurovacie telesá, grily (prístroje na pečenie), kachle, konštrukcie pecí, kostry pecí, kuchynské sporáky, tvarované obloženie pecí, tvarovky na pece, rošty do pecí, vykurovacie zariadenia.

37 - Murárske, obkladačské práce, stavebníctvo (stavebná činnosť); stavba pecí, kozubov, sporákov a ďalších vykurovacích telies.

42 - Poradenská, konzultačná, inžinierska, posudková služba v oblasti strojárstva.

(540) KOBOK

(731) KOBOK spol. s r. o., Strojárska 318/46, 976 43 Valaská - Piesok, SK;

(740) Holakovský Štefan, Ing., Bratislava, SK;

(210) 2267-2007

(220) 17.12.2007

9 (511) 32

(511) 32 - Minerálne vody (nápoje); nealkoholické nápoje; ovocné nealkoholické nápoje; diétne nápoje; vody (nápoje); sýtené vody; sýtené pitné vody; balené pitné vody; sirupy a iné prípravky na výrobu nápojov.

(540) EMPE

(731) EMPE Nealko, s. r. o., Kalinčiakova 1036/6, 091 01 Stropkov, SK;

(740) Holakovský Štefan, Ing., Bratislava, SK;

(210) 2268-2007

(220) 17.12.2007

9 (511) 32

(511) 32 - Minerálne vody (nápoje); nealkoholické nápoje; ovocné nealkoholické nápoje; diétne nápoje; vody (nápoje); sýtené vody; sýtené pitné vody; balené pitné vody; sirupy a iné prípravky na výrobu nápojov.

(540)



(591) červená, žltá, biela, čierna

(731) EMPE Nealko, s. r. o., Kalinčiakova 1036/6, 091 01 Stropkov, SK;

(740) Holakovský Štefan, Ing., Bratislava, SK;

(210) 2274-2007

(220) 17.12.2007

9 (511) 16, 35, 36, 38, 41, 42, 43

(511) 16 - Tlačoviny.

35 - Poradenstvo v obchodnej činnosti; organizovanie komerčných alebo reklamných výstav a veľtrhov; reklama, prezentácia výrobkov v komuni-

kačných médiách pre maloobchod; predvádzanie (služby modeliek) na reklamné účely a podporu predaja.

36 - Prenájom nehnuteľností; správa nehnuteľností; sprostredkovateľská činnosť s nehnuteľnosťami.

38 - Počítačová komunikácia.

41 - Organizovanie a vedenie konferencií; organizovanie kultúrnych alebo vzdelávacích výstav; organizovanie a vedenie seminárov; prevádzkovanie športových zariadení; výroba rozhlasových a televíznych programov; služby športovísk; vydávanie textov s výnimkou reklamných alebo náborových; prevádzkovanie kinosál; zábava, pobavenie.

42 - Tvorba softvéru.

43 - Služby barov; reštaurácie (jedálne); kaviarne.

(540)



(591) modrá, žltá, zelená, červená

(731) J&T REAL ESTATE, a. s., Lamačská cesta 3, 841 04 Bratislava, SK;

(210) 2278-2007

(220) 17.12.2007

9 (511) 19, 27, 35

(511) 19 - Drevené podlahy, parkety.

27 - Podlahové krytiny, koberce, podlahové krytiny z PVC.

35 - Maloobchodné a veľkoobchodné služby s podlahovými krytinami, podlahovými krytinami z PVC, kobercami, drevenými podlahami, parketami.

(540)



(591) zelená

(731) DOMOS SLOVAKIA, s. r. o., Južná trieda 31, 040 01 Košice, SK;

(210) 2286-2007

(220) 18.12.2007

9 (511) 12, 17, 37, 39

(511) 12 - Autá; autobusy; autokary; automobilové obývacie prívesy; automobilové pneumatiky; automobilové podvozky; automobilové reťaze; automobily; karosérie automobilov; bicyklové pneumatiky; brzdové čeluste na vozidlá; čapy na pneumatiky; kozmické dopravné prostriedky; dopravné prostriedky na pohyb po zemi, vode, vo vzduchu a po koľajniciach; adhézne záplaty na opravy duší; bicyklové duše; náradie na opravu duší; duše na kolesá automobilov; duše pneumatík; náboje kolies automobilov; brzdové obloženie do dopravných prostriedkov; obruče kolies; obruče na kolesá vozidiel; plášte na pneumatiky; pneumatiky; automobilové pneumatiky; protišmykové zariadenia na pneumatiky automobilov; pneumatické

ky na vozidlá; ráfiky na bicykle; ráfy kolies automobilov; rámy, podvozky automobilov; tlmiče automobilov; trojkolky; dodávkové trojkolky; trojkolky, trojkolesové vozíky; chladiarenské vozidlá; zariadenia proti oslepeniu do vozidiel; vojenské vozidlá na dopravu; vozidlá na diaľkové ovládanie (iné než hračky); vozy; zásobovacie trojkolky.

17 - Syntetický kaučuk; tekutý kaučuk; kaučuk ako surovina alebo polotovary; kaučuk, surovina alebo polotovary; materiály na brzdové obloženia v polospracovanom stave; materiály na brzdové obloženie ako polotovary; guma na protektorovanie pneumatík; syntetická guma.

37 - Čistenie automobilov; leštenie automobilov; mazanie automobilov; údržba automobilov; autoopravovne (údržba, opravy a tankovanie); leštenie vozidiel; mazanie vozidiel; údržba a opravy motorových vozidiel; protektorovanie pneumatík; umývanie automobilov; umývanie dopravných prostriedkov; opravy havarovaných vozidiel.

39 - Autobusová doprava; automobilová preprava; prenájom automobilov; distribúcia tovaru na dobierku; informácie o doprave; rezervácia dopravy; kamiónová nákladná doprava; ťahanie alebo vlečenie dopravných prostriedkov pri poruchách; doručovacie služby, kuriérske služby; doručovanie tovaru; dovoz, doprava; informácie o doprave; informácie o preprave; informácie o skladovaní; kuriérske služby; kuriérske služby (dokumenty alebo tovar); taxislužba; uskladnenie tovaru.

**(540) aaa pneu**

(731) aaa pneu s. r. o., Kollárova 46, 974 01 Banská Bystrica, SK;

(740) Aequitas s.r.o., Banská Bystrica, SK;

**(210) 2287-2007**

(220) 18.12.2007

**9 (511) 12, 17, 37, 39**

(511) 12 - Autá; autobusy; autokary; automobilové obývacie prívesy; automobilové pneumatiky; automobilové podvozky; automobilové reťaze; automobily; karosérie automobilov; bicyklové pneumatiky; brzdové čeluste na vozidlá; čapy na pneumatiky; kozmické dopravné prostriedky; dopravné prostriedky na pohyb po zemi, vode, vo vzduchu a po koľajniciach; adhézne záplaty na opravy duší; bicyklové duše; náradie na opravu duší; duše na kolesá automobilov; duše pneumatík; náboje kolies automobilov; brzdové obloženie do dopravných prostriedkov; obruče kolies; obruče na kolesá vozidiel; plášte na pneumatiky; pneumatiky; automobilové pneumatiky; protišmykové zariadenia na pneumatiky automobilov; pneumatiky na vozidlá; ráfiky na bicykle; ráfy kolies automobilov; rámy, podvozky automobilov; tlmiče automobilov; trojkolky; dodávkové trojkolky; trojkolky, trojkolesové vozíky; chladiarenské vozidlá; zariadenia proti oslepeniu do vozidiel; vojenské vozidlá na dopravu; vozidlá na diaľkové ovládanie (iné než hračky); vozy; zásobovacie trojkolky.

17 - Syntetický kaučuk; tekutý kaučuk; kaučuk, ako surovina alebo polotovary; kaučuk surovina alebo polotovary; materiály na brzdové obloženia

v polospracovanom stave; materiály na brzdové obloženie ako polotovary; guma na protektorovanie pneumatík; syntetická guma.

37 - Čistenie automobilov; leštenie automobilov; mazanie automobilov; údržba automobilov; autoopravovne (údržba, opravy a tankovanie); leštenie vozidiel; mazanie vozidiel; údržba a opravy motorových vozidiel; protektorovanie pneumatík; umývanie automobilov; umývanie dopravných prostriedkov; opravy havarovaných vozidiel.

39 - Autobusová doprava; automobilová preprava; prenájom automobilov; distribúcia tovaru na dobierku; informácie o doprave; rezervácia dopravy; kamiónová nákladná doprava; ťahanie alebo vlečenie dopravných prostriedkov pri poruchách; doručovacie služby, kuriérske služby; doručovanie tovaru; dovoz, doprava; informácie o doprave; informácie o preprave; informácie o skladovaní; kuriérske služby; kuriérske služby (dokumenty alebo tovar); taxislužba; uskladnenie tovaru.

**(540) www.aaapneu.sk**

(731) aaa pneu s. r. o., Kollárova 46, 974 01 Banská Bystrica, SK;

(740) Aequitas s.r.o., Banská Bystrica, SK;

**(210) 2305-2007**

(220) 19.12.2007

**9 (511) 35, 38, 42**

(511) 35 - Poradenské a konzultačné služby v oblasti reklamy na internete, reklama na internete, zabezpečovanie reklamných kampaní, obchodný manažment a podnikateľské poradenstvo, odborné obchodné poradenstvo, poskytovanie informácií a iných informačných produktov všetkého druhu - komerčná informačná kancelária, poskytovanie multimedialných obchodných informácií, poskytovanie komerčných informácií a vyhľadávanie služieb prostredníctvom internetových médií, online inzercie, prezentácia užívateľov na stránkach World Wide Web v počítačovej sieti internet, systemizácia informácií do počítačových databáz, konzultačná a analytická činnosť v oblasti automatizovaného spracovania dát, zasielanie reklamných materiálov zákazníkom.

38 - Prenos dát prostredníctvom poštových a databázových serverov, serverhousing - prenájom zariadenia pripojeného k sieti internet, poskytovanie užívateľského prístupu ku globálnym počítačovým sieťam, pošta (elektronická).

42 - Hosting webových stránok, umiestňovanie webových stránok, projektovanie, analýzy, konzultácie a poradenstvo v oblasti IT/TT a IS, návrhy, dodávky, zabezpečovanie a správa infraštruktúry IS, návrh a vývoj (implementácia) programového vybavenia, aktualizácia programového vybavenia, údržba programového vybavenia, programovanie počítačov, prenájom prístupového času k databáze, podpora rozvoja komerčného využitia internetu a iných počítačových, dátových a komunikačných sietí navrhovaním a vývojom softvéru, tvorba systémov pre elektronické obchodovanie vrátane príslušného softvéru a hardvéru, know-how pre oblasť elektronického obchodovania a informačných technológií, programovanie internetových dynamických databázových

systémov a tvorba profesionálnych internetových aplikácií, programovanie multimediálnych aplikácií, tvorba multimediálnych dokumentov, prezentácií, aplikácií, katalógov a pod., konštrukcia WWW prezentácií a riešenie WWW serverov, počítačové animácie a vizualizácie, programové projekty, tvorba informačných databáz, elektronických časopisov, periodík, kníh; vytváranie a udržiavanie stránok (webových stránok) pre zákazníkov.

**(540) PIPNI**

(731) PIPNI s. r. o., Karlovo náměstí 16, 120 00 Praha, CZ;

(740) Fajnorová Mária, Ing., Bratislava, SK;

**(210) 2308-2007**

(220) 20.12.2007

**9 (511) 9, 11, 14, 20, 21**

(511) 9 - Elektrické meracie zariadenia; elektrické od-pory; polovodiče; prístroje na kontrolu tepla; snímače teploty; termostaty; elektrické vodiče; vypínače.

11 - Elektrické lampy; lampy na svietenie; ohrievače; ohrievadlá; elektrické radiátory; radiátory (na kúrenie); saunovacie zariadenia; stropné svetlá; tienidlá na lampy; elektrické vykurovacie vlákna; vyhrievacie telesá; vykurovacie telesá; elektrické vykurovacie telesá, vykurovacie zariadenia, vyhrievacie zariadenia; žiariče.

14 - Drahé kovy ako suroviny alebo polotovary; strieborný drôt; vlákna z drahých kovov; zliatiny drahých kovov.

20 - Striebreňé sklo.

21 - Sklo obsahujúce jemné elektrické vedenie; smaltované sklo.

**(540) carbowell**

(731) Fontes, s. r. o., Olympionikov 4, 971 01 Prievidza, SK;

**(210) 2310-2007**

(220) 20.12.2007

**9 (511) 43**

(511) 43 - Reštauračné služby (strava); prechodné ubytovanie.

**(540)**

(591) modrá, biela

(731) TK GROUP, spol. s r. o., Tmavská cesta 82, 821 02 Bratislava, SK;

**(210) 2311-2007**

(220) 20.12.2007

**9 (511) 30**

(511) 30 - Zmrzlina, mrazené krémy, nanuky, drene, cukrovinky, mrazené smotanové krémy, mrazené drene.

**(540) Lapaj**

(731) Radoma s. r. o. Prešov, Kapušany 534, 082 12 Kapušany pri Prešove, SK;

**(210) 2312-2007**

(220) 20.12.2007

**9 (511) 30**

(511) 30 - Zmrzlina, mrazené krémy, nanuky, drene, cukrovinky, mrazené smotanové krémy, mrazené drene.

**(540) Radomáčik**

(731) Radoma s. r. o. Prešov, Kapušany 534, 082 12 Kapušany pri Prešove, SK;

**(210) 2313-2007**

(220) 20.12.2007

**9 (511) 30**

(511) 30 - Zmrzlina, mrazené krémy, nanuky, drene, cukrovinky, mrazené smotanové krémy, mrazené drene.

**(540) Ambigo**

(731) Radoma s. r. o. Prešov, Kapušany 534, 082 12 Kapušany pri Prešove, SK;

**(210) 2317-2007**

(220) 20.12.2007

**9 (511) 30**

(511) 30 - Zmrzlina, mrazené krémy, nanuky, drene, cukrovinky, mrazené smotanové krémy, mrazené drene.

**(540) 69**

(731) Radoma s. r. o. Prešov, Kapušany 534, 082 12 Kapušany pri Prešove, SK;

**(210) 2326-2007**

(220) 21.12.2007

**9 (511) 35, 36, 37**

(511) 35 - Reklamná činnosť okrem iného zahŕňajúca tvorbu reklamy, jej rozširovanie, vysielanie, distribúciu, odborné obchodné poradenstvo, pomoc pri riadení obchodnej činnosti, reklama, zasielanie reklamných materiálov zákazníkom, vydávanie a aktualizovanie reklamných materiálov, rozširovanie reklamných materiálov zákazníkom, informačné komerčné kancelárie, vedenie účtovníctva.

36 - Realitné kancelárie, sprostredkovanie nájmu a predaja nehnuteľností, prenájom nehnuteľností, poskytovanie informácií v oblasti nehnuteľností, sprostredkovanie oceňovania a odhadov nehnuteľností.

37 - Stavebníctvo, hlavne služby poskytované dodávateľmi a odberateľmi v oblasti stavieb, vzťahujúce sa na výstavbu budov, ciest, mostov, priehrad alebo diaľkového vedenia, a špeciálne služby v oblasti stavebníctva.

**(540) SUN CITY**

(731) LI-PA Holding, a. s., Drobného 27, 841 01 Bratislava, SK;

(740) Zlámalová Zuzana, Mgr., Bratislava, SK;



**(210) 2339-2007**

(220) 27.12.2007

**9 (511) 16, 30, 32, 33, 35, 41, 43**

(511) 16 - Papierové a plastové obaly na cukrovinky a darčekové predmety, obrúsky (papierové prestieranie).

30 - Čokoládové výrobky a cukrovinky, pralinky, topená čokoláda, čokoládové ozdoby a darčeky, umelecké výrobky z tvarovanej čokolády, čokoláda s potlačou, čokoládové nápoje, kakao, káva, čaje, kakaové nápoje, kávové nápoje, ľadový čaj, nápoje na báze čajov, koláče, zákusky, slané pečivo, zmrzlina.

32 - Nealkoholické nápoje, nealkoholické kokteily, pivo.

33 - Alkoholické nápoje s výnimkou piva.

35 - Podnikateľské poradenstvo v oblasti marketingu a prieskumu trhu, obchodný alebo podnikateľský prieskum, poradenstvo v obchodnej činnosti, obchodné alebo podnikateľské informácie, maloobchodná činnosť a veľkoobchodná činnosť s tovarmi prihlasovanými v triedach 16, 30, 32 a 33, zásobovacie služby pre tretie osoby (nákup tovaru a služieb pre iné podniky, napríklad hotelové zariadenia), predvádzanie tovaru, rozširovanie vzoriek tovarov.

41 - Organizovanie slávnostných posedení a večierok, aranžovanie čokolády a čokoládových dekorácií na slávnostné príležitosti, edukácia v oblasti pestovania, výroby a spracovania čokoládových produktov.

43 - Pohostinské služby vo vzorkovej predajni.

**(540)**

(591) maslová-krémová, hnedá, pomarančová, čierna, biela

(731) DON LEON, s. r. o., Tatranské Matliare 2, 059 53 Vysoké Tatry, SK;

(740) Rzymanová Kamila, Ing., Poprad, SK;

**(210) 2350-2007**

(220) 28.12.2007

**9 (511) 29, 30, 35**

(511) 29 - Mlieko a mliečne výrobky, maslo, mliečne nápoje s podstatnou zložkou mlieka, tvaroh, výrobky z tvarohu (slané i sladké), výrobky z masla, jogurty, mliekarske výrobky, tekuté mlieka, termizované výrobky, syry, biosyry, bioprodukty a biopotraviny z tovarov patriacich do tejto triedy, mliečne tvarohové nápoje.

30 - Mrazené jogurty, cukrovinky s obsahom mlieka, mliečne čokoládové nápoje, mliečne kávové nápoje, mliečne kakaové nápoje, zmrzlina, cukrovinky s obsahom mlieka, mrazené smotanové krémy.

35 - Poradenstvo v obchodnej činnosti, poskytovanie obchodných alebo podnikateľských informácií, organizovanie výstav na obchodné a reklamné účely, podpora predaja pre tretie osoby,

posudzovanie efektívnosti prevádzky a racionalizácie práce, reklama, reklama (online) v počítačovej komunikačnej sieti, rozširovanie reklamných materiálov zákazníkom (letáky, prospekty, tlačivá, vzorky), vydávanie a aktualizovanie reklamných materiálov, zásielkové reklamné služby, rozširovanie reklamných alebo inzertných oznamov, rozširovanie vzoriek, vyhľadávanie informácií v počítačových súboroch pre zákazníkov, vzťahy s verejnosťou (prieskum vzťahov medzi podnikmi, inštitúciami a spoločenským prostredím), zasielanie reklamných materiálov zákazníkom, zásobovacie služby pre tretie osoby (nákup tovarov a služieb pre iné podniky); maloobchodný a veľkoobchodný nákup a predaj uvedených tovarov, sprostredkovateľská činnosť v oblasti obchodu, zbieranie a zoraďovanie údajov v počítačových databázach.

**(540)**

(731) POLABSKÉ MLÉKÁRNY a. s., Dr. Kryšpína 510, 291 06 Poděbrady, CZ;

(740) Brichtová Tatiana, JUDr., Bratislava, SK;

**(210) 2358-2007**

(220) 28.12.2007

**9 (511) 29, 30, 35**

(511) 29 - Mlieko a mliečne výrobky, maslo, mliečne nápoje s podstatnou zložkou mlieka, tvaroh, výrobky z tvarohu (slané i sladké), výrobky z masla, jogurty, mliekarske výrobky, tekuté mlieka, termizované výrobky, syry, biosyry, bioprodukty a biopotraviny z tovarov patriacich do tejto triedy, mliečne tvarohové nápoje.

30 - Mrazené jogurty, cukrovinky s obsahom mlieka, mliečne čokoládové nápoje, mliečne kávové nápoje, mliečne kakaové nápoje, zmrzlina, cukrovinky s obsahom mlieka, mrazené smotanové krémy.

35 - Poradenstvo v obchodnej činnosti, poskytovanie obchodných alebo podnikateľských informácií, organizovanie výstav na obchodné a reklamné účely, podpora predaja pre tretie osoby, posudzovanie efektívnosti prevádzky a racionalizácie práce, reklama, reklama (online) v počítačovej komunikačnej sieti, rozširovanie reklamných materiálov zákazníkom (letáky, prospekty, tlačivá, vzorky), vydávanie a aktualizovanie reklamných materiálov, zásielkové reklamné služby, rozširovanie reklamných alebo inzertných oznamov, rozširovanie vzoriek, vyhľadávanie informácií v počítačových súboroch pre zákazníkov, vzťahy s verejnosťou (prieskum vzťahov medzi podnikmi, inštitúciami a spoločenským prostredím), zasielanie reklamných materiálov zákazníkom, zásobovacie služby pre tretie osoby (nákup tovarov a služieb pre iné podniky); maloobchodný a veľkoobchodný nákup a predaj uvedených tovarov, sprostredkovateľská činnosť v oblasti obchodu, zbieranie a zoraďovanie údajov v počítačových databázach.

**(540) MANDAVA**

(731) POLABSKÉ MLÉKÁRNY a. s., Dr. Kryšpína 510,  
291 06 Poděbrady, CZ;  
(740) Brichtová Tatiana, JUDr., Bratislava, SK;

**(210) 2365-2007**

(220) 28.12.2007

**9 (511) 35, 38, 42**

(511) 35 - Zhromažďovanie, poskytovanie, triedenie, preklad alebo iné spracovanie obchodných alebo podnikateľských informácií vrátane vytvárania, spracovania a triedenia dát v rámci databáz, šírenie propagačných informácií, najmä systematizácia informácií do počítačových databáz, reklamná, inzertná a propagačná činnosť.

38 - Komunikácia a prenos dát prostredníctvom verejnej alebo neverejnej telekomunikačnej siete vrátane internetu pomocou telefónov, mobilných telefónov, telefaxov, satelitov, počítačov či terminálov alebo akýmkoľvek inými prostriedkami vrátane prenosu elektronickej pošty a prenosu dát v reálnom čase (prenosu zvuku, obrazu, textu alebo iných dát či informácií) a poskytovanie a sprostredkovanie služieb s tým spojených vrátane poskytovania prístupu a pripojenia k týmto telekomunikačným sieťam vrátane internetu, prevádzkovanie verejnej alebo neverejnej telekomunikačnej siete; poskytovanie prístupu k online informačným službám a databázam.

42 - Návrhy, štruktúrovanie a programovanie či iné vytváranie počítačových programov a počítačových systémov, najmä programového vybavenia internetových, intranetových či iných sieťových serverov, serverových staníc a systémov vrátane ich inštalácie, zavádzania, aktualizácie a údržby; návrhy, štruktúrovanie a programovanie či iné vytváranie databáz, iných dátových systémov a aplikácií na ich spracovanie vrátane poskytovania prístupu k nim a ich inštalácie, zavádzania, aktualizácie a údržby; návrhy, štruktúrovanie a programovanie či iné vytváranie internetových či intranetových počítačových stránok a internetových či intranetových aplikácií vrátane ich inštalácie, zavádzania, aktualizácie a údržby; poskytovanie voľného priestoru na internetové či intranetové počítačové stránky alebo poskytovanie voľného priestoru v rámci týchto stránok; poskytovanie voľného priestoru na internetové či intranetové aplikácie; prevod dokumentov, dát či iných údajov z fyzických médií na elektronické médiá; prevod počítačových programov, dát či iných údajov v elektronickej podobe z rôznych formátov do iných formátov.

**(540)**



(591) červená

(731) MNS SLOVAKIA s. r. o., Nám. A. Hlinku 26,  
017 01 Považská Bystrica, SK;  
(740) Ďurica Ján, Ing., Považská Bystrica, SK;

**(210) 2376-2007**

(220) 30.12.2007

**9 (511) 9, 16, 35, 36, 41**

(511) 9 - Počítačové terminály a počítačový softvér na použitie vo finančných službách, bankových, burzových a telekomunikačných odvetviach na prístupnenie, zúčtovanie a úhradu finančných alebo burzových operácií, CD disky, DVD disky, záznamové disky, magnetické a optické nosiče údajov, prístroje na nahrávanie, spracovanie, prenos a reprodukciu zvuku, obrazu alebo dát, nosiče s obrazovými, zvukovými, audiovizuálnymi alebo textovými dielami, nahrávkami a záznamami, publikácie v elektronickej forme online s možnosťou kopírovania, počítače, periférne zariadenia počítačov, počítačový softvér, počítačové programy stiahnuté z telekomunikačnej siete, elektronické časopisy, elektronické publikácie stiahnuté z telekomunikačnej siete, kódované karty, hlavne magnetické karty a karty obsahujúce integrované obvody najmä na finančné využitie.

16 - Listinné cenné papiere, tlačoviny, tlačivá, formuláre, firemné listiny, periodická a neperiodická tlač a publikácie, zborníky, knihy, brožúry, časopisy, periodiká, noviny, albumy, atlasy, plagáty, katalógy, kalendáre, príručky, prospekty, ročenky, fotografie, papierové propagačné materiály, papierové obaly, papierové lístky, papierové pozvánky, letáky, tlačené reklamné a úžitkové manuály, grafické reprodukcie, databázy na papierových nosičoch, papierové vlajky, pútače z papiera alebo lepenky, pečiatky, papiernický tovar, nálepky, písacie potreby, predmety z kartónu, lepiace štítky, kancelárske potreby s výnimkou nábytku.

35 - Zúčtovanie a vyrovnanie obchodov s investičnými nástrojmi, vytváranie výpisov z účtov, vytváranie výpisov zo zoznamov akcionárov a tvorba iných papierových výstupov služieb, ktoré poskytuje obchodník alebo depozitár, obchodné alebo podnikateľské informácie, poskytovanie obchodných alebo podnikateľských informácií, poradenstvo v obchodnej činnosti, hospodárske a ekonomické predpovede, účtovníctvo, vedenie účtovných kníh, revízia účtov, štatistiky, marketingové štúdie, prieskum trhu, ekonomické expertízy a štúdie, vyhľadávanie informácií v počítačových súboroch pre zákazníkov, zbieranie a zoraďovanie údajov do počítačových databáz, vedenie karietiek v počítači, kopírovanie, reklama, online reklama na počítačovej komunikačnej sieti, sprostredkovanie uvedených služieb, poskytovanie uvedených služieb prostredníctvom komunikačných médií, elektronickej pošty, počítačových sietí a internetu, obchodné sprostredkovanie služieb uvedených v triedach 35, 36, 41.

36 - Činnosť depozitára cenných papierov, vydávanie cenných papierov a cenín, uloženie a správa cenných papierov alebo iných hodnôt, hospodárenie s cennými papiermi klienta na jeho účet vrátane poradenstva (portfólio manažment), vydávanie cenných papierov emitentov a služby súvisiace s ich umiestňovaním, prijímanie listinných cenných papierov do samostatnej a/alebo hromadnej úschovy, evidencia zaknihovaných cenných papierov a imobilizovaných cenných papierov v registroch emitentov, evidencia majiteľov

zaknihovaných cenných papierov na účtoch majiteľov, evidencia údajov o cenných papieroch na klientských účtoch členov a držiteľských účtoch, evidencia zmien na účtoch majiteľov, na klientských účtoch členov a na držiteľských účtoch, evidencia údajov, zmien a ďalších údajov týkajúcich sa zaknihovaných cenných papierov a imobilizovaných cenných papierov, finančné služby, poradenstvo v oblasti cenných papierov, vedenie zoznamov akcionárov pri listinných akciách na meno, zabezpečovanie splácania menovitej hodnoty cenných papierov a vyplácanie výnosov z cenných papierov, úschova a správa finančných nástrojov na účet klienta vrátane držiteľskej správy a súvisiacich služieb, najmä správy peňažných prostriedkov a finančných zábezpek, prenájom bezpečnostných schránok, poskytovanie úverov alebo pôžičiek klientovi na účely vykonania obchodu s investičnými nástrojmi, zriaďovanie účtu u zahraničnej právnickej osoby s predmetom činnosti ako centrálny depozitár, u zahraničnej banky alebo zahraničného obchodníka s cennými papiermi, požičiavanie cenných papierov, správa garančného fondu, finančné služby súvisiace s činnosťou obchodníka s cennými papiermi, služby maklérov na burze cenných papierov, kurzové záznamy na burze, investovanie do cenných papierov na vlastný účet, obchodovanie s prevoditeľnými cennými papiermi, zriaďovanie a vedenie držiteľských účtov, výpisy z účtov klientov, netting (vzájomné započítavanie záväzkov a pohľadávok účastníkov systému zúčtovania a vyrovnania z obchodov vyrovnávaných v systéme zúčtovania a vyrovnania), klíring (výpočet vzájomných pohľadávok a záväzkov), finančné analýzy, elektronický prevod kapitálu, finančné informácie, platobné prevody vykonávané elektronicky, finančné informácie, služby v oblasti finančnictva, finančné odhady a oceňovanie, finančné poradenstvo, finančné riadenie, finančné konzultačné služby, finančné oceňovanie podnikových súpisov a aktív, služby faktoringové, forfajtingové, poskytovanie uvedených služieb prostredníctvom komunikačných médií, elektronickej pošty, počítačových sietí a internetu.

41 - Vzdelávanie, predovšetkým vzdelávanie v oblasti cenných papierov, zabezpečovanie výcvikov, kurzov a školení, praktické cvičenie (ukážky), školenia, výcvik, vyučovanie, informácie o výchove a vzdelávaní, organizovanie a vedenie kongresov, konferencií, seminárov a sympózií, organizovanie kultúrnych alebo vzdelávacích výstav, písanie textov (okrem reklamných), poskytovanie elektronických publikácií online (bez možnosti kopírovania), elektronická edičná činnosť v malom (DTP služby), online vydávanie kníh a časopisov v elektronickej forme, vydávanie kníh, vydávanie textov s výnimkou reklamných alebo náborových, poskytovanie uvedených služieb prostredníctvom komunikačných médií, elektronickej pošty, počítačových sietí a internetu.

(540)



(591) modrá, sivá

(731) CMS Capital Market Services, a. s., Pribinova 25, 811 09 Bratislava, SK;

(740) Blaško Rastislav, Mgr., Senec, SK;

(210) 2385-2007

(220) 31.12.2007

9 (511) 12, 21, 35, 37

(511) 12 - Sklá a dopravné prostriedky, čelné sklá, okenné tabule na okná vozidiel, spätné zrkadlá, automobilové sklené strechy, smerovky na vozidlá, časti a súčasti dopravných prostriedkov patriace do triedy 12 a zahrnujúce sklo.

21 - Sklo patriace do tejto triedy, sklené nádoby a poháre, výrobky zo skla nezahrnuté v iných triedach.

35 - Maloobchodná činnosť a veľkoobchodná činnosť so sklom pre dopravné prostriedky, zhromažďovanie uvedených tovarov pre tretie osoby (okrem dopravy) s cieľom umožniť zákazníkovi, aby si mohli tieto výrobky pohodlne prehliadať a nakupovať, a to prostredníctvom maloobchodných predajní, veľkoobchodných predajní, prostredníctvom katalógového predaja alebo elektronickými prostriedkami, prostredníctvom webových stránok alebo prostredníctvom telenákupu, reklama, online reklama v počítačovej komunikačnej sieti, rozširovanie reklamných materiálov a inzertných materiálov, šírenie informácií reklamného, propagačného a komerčného charakteru, zasielanie reklamných materiálov zákazníkom, kancelárie zaoberajúce sa dovozom a vývozom, poradenstvo v obchodnej činnosti, predvádzanie tovaru, sprostredkovanie obchodu s tovarom, predovšetkým s uvedeným tovarom, poskytovanie uvedených služieb prostredníctvom komunikačných médií, elektronickej pošty, SMS správ, počítačových sietí a internetu.

37 - Inštalácia, montáž a opravy skiel pre dopravné prostriedky, poskytovanie uvedených služieb prostredníctvom komunikačných médií, elektronickej pošty, SMS správ, počítačových sietí a internetu.

(540)



(591) žltá, modrá a jej odtiene, biela, čierna

(731) Ján Jurišta - AUTOSKLO, Krajinská cesta 4, 821 05 Bratislava - Ružinov, SK;

(740) Blaško Rastislav, Mgr., Senec, SK;

(210) 2386-2007

(220) 31.12.2007

9 (511) 12, 21, 35, 36, 37, 38, 39, 40, 41, 42, 43, 44, 45

(511) 12 - Sklá pre dopravné prostriedky, čelné sklá, okenné tabule na okná vozidiel, spätné zrkadlá, dopravné prostriedky na pohyb po zemi, vode, vo vzduchu, autá, automobily, autobusy, autokary, automobilové obývacie prívěsy, automobilové pneumatiky, automobilové podvozky, karosérie automobilov, karosérie dopravných prostriedkov, automobilové strechy, plátenné strechy na automobily, autopoháň, autosedadlá, batožinové nosiče na vozidlá, batožinové kufre na motocykle,

bezpečnostné pásy na sedadlá automobilov, bezpečnostné sedačky pre deti do automobilov, bicykle, blatníky, brzdové diely do vozidiel, čalúnenie automobilov, dvere na dopravné prostriedky, elektromobily, motory do pozemných vozidiel, kamióny, nákladné vozidlá, kapoty na vozidlá, karavany (obytné prívesy), kolesá vozidiel, motocykle, náboje kolies automobilov, nafukovacie vankúše (ochranné prostriedky pre vodičov pri nehodách), opravy vozidiel, nárazníky vozidiel, nosiče lyží na autá, opierky na sedadlá automobilov, opravárske náradie na opravu pneumatík, zariadenia do automobilov proti oslneniu, ozubené kolesá a ozubené prevody do pozemných vozidiel, pneumatiky, protišmykové zariadenia na pneumatiky automobilov, poťahy na sedadlá vozidiel, poťahy na volanty vozidiel, prevodovky do pozemných vozidiel, protišmykové reťaze, snehové reťaze, tlmiace pružiny do dopravných prostriedkov, ráfy kolies automobilov, rámy, podvozky automobilov, sedadlá automobilov, sklopné zadné dosky (časti dopravných prostriedkov), smerovky na vozidlá, stierače, hydraulické obvody pre vozidlá, tlmiče automobilov, ložiskové čapy hriadeľov a náprav, volanty vozidiel, poťahy na volanty vozidiel, diaľkovo ovládané vozidlá iné než hračky, zabezpečovacie poplašné zariadenia proti odcudzeniu vozidiel, zabezpečovacie zariadenia proti odcudzeniu vozidiel, závažie na vyváženie kolies vozidiel, kryty na automobilové kolesá, disky na kolesá vozidiel, ťažné zariadenia pre vozidlá, časti a súčasti dopravných prostriedkov patriace do triedy 12.

21 - Bavlnený a vlnený odpad na čistenie, nástroje na čistenie na ručný pohon, dávkovače mydla, kovové nádoby na dávkovanie papierových utierok, nekovové drôtenky na čistenie, drôtenky na čistenie, handry na čistenie, špongie, jelenica na čistenie, kefársky tovar, hrebene, kefy, štetky a štetce s výnimkou maliarskych, kefy na umývanie a čistenie riadu, nádrží a nádob, elektrické kefy, nie ako časti strojov, kefy na obuv, kefy na zvieratá, kozmetické pomôcky, prostriedky a pomôcky na čistenie, leštiace rukavice, mopy, nádoby na smeti, poháriky papierové alebo z plastických hmôt, potreby a nádoby pre domácnosť, nie z drahých kovov, prachovky, rukavice pre domácnosť, záhradnícke rukavice, semiš na čistenie, porcelán, keramika, poháre, iné duté sklo patriace do tejto triedy, sklenené nádoby a poháre, taniere, nie z drahých kovov, papierové taniere, zubné kefy, výrobky zo skla, porcelánu a kameniny nezahrnuté v iných triedach.

35 - Maloobchodná činnosť a veľkoobchodná činnosť so sklom pre dopravné prostriedky, ojazdenými motorovými vozidlami všetkého druhu, maloobchodná činnosť s vozidlami, náhradnými dielmi pre vozidlá, súčasťami vozidiel, autodoplňkami, zhromažďovanie rozličných výrobkov pre tretie osoby (okrem dopravy) s cieľom umožniť zákazníkovi, aby si mohli tieto výrobky pohodlne prehliadať a nakupovať, a to prostredníctvom maloobchodných predajní, veľkoobchodných predajní, prostredníctvom katalógového predaja alebo elektronickými prostriedkami, prostredníctvom webových stránok alebo prostredníctvom telenákupu, reklama, rozhlasová a televízna reklama, reklamná činnosť, reklamné a inzertné služ-

by, online reklama v počítačovej komunikačnej sieti, návrh a úprava reklamných materiálov, návrh reklamných manuálov, vydávanie a aktualizovanie reklamných alebo náborových materiálov, rozširovanie reklamných materiálov a inzertných materiálov, šírenie informácií reklamného, propagačného a komerčného charakteru, zasielanie reklamných materiálov zákazníkom, príprava inzertných stĺpcov, prenájom reklamných materiálov a priestorov, aranžovanie výkladov, kancelárie zaoberajúce sa dovozom a vývozom, poradenstvo v obchodnej činnosti, obchodné alebo podnikateľské informácie, účtovníctvo, marketingové štúdie, prieskum trhu, prieskum vzťahov s verejnosťou, sekretárske služby, lobistické služby na obchodné účely, služby porovnávanie cien, administratívne spracovanie nákupov na objednávku, zbieranie a zoraďovanie údajov do počítačových databáz, vedenie kartoték v počítači, vyhľadávanie informácií v počítačových súboroch, služby spracovania informácií, kopírovanie alebo rozmnožovanie dokumentov, organizovanie komerčných alebo reklamných výstav a veľtrhov, predvádzanie tovaru, podpora predaja pre tretie osoby, prenájom kancelárskych strojov a zariadení, sprostredkovanie obchodu s tovarom, predovšetkým s uvedeným tovarom, poskytovanie uvedených služieb prostredníctvom komunikačných médií, elektronickej pošty, SMS správ, počítačových sietí a internetu.

36 - Finančné analýzy, colné služby, finančné riadenie, garancie a záruky, finančné konzultačné služby, finančný lízing, prenájom a správa nehnuteľností, platenie na splátky, prenájom kancelárskych priestorov, služby v oblasti poistenia a financovania, sprostredkovanie poistenia, reálné kancelárie, služby v oblasti nehnuteľností, príprava a vyhotovenie jednotlivých colných deklarácií, zatriedenie tovarov podľa colného sadzovníka, poskytovanie uvedených služieb prostredníctvom komunikačných médií, elektronickej pošty, SMS správ, počítačových sietí a internetu.

37 - Inštalácia, montáž a opravy skiel pre dopravné prostriedky, montáž a opravy výrobných a opravárenských technológií v automobilovom priemysle, poradenská činnosť v oblasti inštalácie a servisu v automobilovom priemysle, autoopravovne (údržba, opravy a tankovanie), umývanie dopravných prostriedkov, opravy, montážne služby, služby klampiarov, autoservisy, nastavenie dopravných prostriedkov, informácie o opravách vozidiel, údržba a opravy vozidiel, protikorózne nátery ako ošetrovanie vozidiel, čalúnenie a čalúnnické opravy interiérov v dopravných prostriedkoch, oprava opotrebovaných alebo poškodených motorov, inštalácia a opravy zabezpečovacích zariadení proti odcudzeniu vozidiel, protektorovanie pneumatík, vulkanizácia pneumatík (oprava), leštenie a mazanie vozidiel, čistenie vozidiel, čistenie interiérov vozidiel, montáž a demontáž častí a súčastí motorových vozidiel, montáž a demontáž autopríslušenstva, stavebníctvo (stavebná činnosť), poskytovanie uvedených služieb prostredníctvom komunikačných médií, elektronickej pošty, SMS správ, počítačových sietí a internetu.

38 - Telekomunikačné služby, služby umožňujúce vzájomnú komunikáciu aspoň dvoch osôb prostredníctvom ich zmyslov, ako ústna komunikácia jednej osoby s druhou, prenos správ od jednej osoby k druhej a auditívne alebo vizuálne spojenie jednej osoby s druhou, služby spočívajúce v rozširovaní televíznych a rozhlasových programov, poskytovanie uvedených služieb prostredníctvom komunikačných médií, elektronickej pošty, SMS správ, počítačových sietí alebo internetu.

39 - Zasielateľské služby, zasielanie a odovzdávanie tovaru, doručovanie tovaru ponúkaného prostredníctvom katalógov, korešpondenčného (zásielkového) predaja alebo predaja na diaľku a vo svetových telekomunikačných informačných sieťach, doručovanie katalógov korešpondenčného (zásielkového) predaja alebo predaja na diaľku, cestná nákladná doprava, balenie tovaru, distribúcia tovaru na dobierku, doručovanie tovaru (dovoz, doprava), doprava, preprava všetkých druhov, preprava a organizácia prepravy tovarov a osôb, prenájom miesta na parkovanie, prenájom automobilov a dopravných prostriedkov, špedičné služby, logistické služby v doprave a skladovaní, služby spojené s informáciami o tarifách a možnostiach prepravy a dopravy, prenájom skladísk a skladovacích kontajnerov, preprava a skladovanie odpadu, skladovanie tovaru, poskytovanie uvedených služieb prostredníctvom komunikačných médií, elektronickej pošty, SMS správ, počítačových sietí a internetu.

40 - Spracovanie a úprava materiálov, likvidácia odpadu, predovšetkým odpadu z autoservisnej činnosti, tlač, tlačené, ofsetová tlač, spracovanie a úprava papiera, úprava a prešívanie oblečenia, informácie o úprave a spracovaní materiálov, poskytovanie uvedených služieb prostredníctvom komunikačných médií, elektronickej pošty, SMS správ, počítačových sietí a internetu.

41 - Vzdelávanie, školenia, výcvik, predovšetkým vzdelávanie, školenia a výcvik v oblasti skiel pre dopravné prostriedky, vydávanie príručiek, kníh, časopisov, periodík, vydávanie textov s výnimkou reklamných alebo náborových, online vydávanie kníh a časopisov v elektronickej forme, informácie o vzdelávaní a možnostiach zábavy, organizovanie a vedenie kongresov, konferencií, seminárov, poskytovanie uvedených služieb prostredníctvom komunikačných médií, elektronickej pošty, SMS správ, počítačových sietí alebo internetu.

42 - Vytváranie a udržiavanie počítačových webových stránok pre zákazníkov, hostovanie na počítačových webových stránkach, dizajn, testovanie, rešerše, analýzy, časové zdieľanie, technická podpora a iné technické a poradenské služby vo vzťahu k softvéru, počítačom a k vývoju počítačových programov, príprava softvérového rozhrania cez sieť s umožnením špecifického zákazníckeho prístupu na globálnu, celosvetovú počítačovo-informačnú sieť na prenos a rozširovanie informácií, počítačové programovanie, návrh softvéru, návrh počítačových systémov, poradenstvo v oblasti počítačového hardvéru a soft-

véru, inštalácia počítačových programov, analýza softvéru, diagnostikovanie a testovanie softvéru, prenájom počítačov a počítačového softvéru, prevod a konverzia údajov a dokumentov z fyzických médií na elektronické médiá, vytváranie a udržiavanie počítačových stránok pre zákazníkov, hostovanie na počítačových stránkach, grafický a priemyselný dizajn, navrhovanie obalov, poskytovanie uvedených služieb prostredníctvom komunikačných médií, elektronickej pošty, SMS správ, počítačových sietí alebo internetu.

43 - Reštauračné a kaviarenské služby, prevádzka reštaurácií a kaviarní, služby ponúkané osobami alebo podnikmi, ktorých cieľom je príprava potravín alebo nápojov na konzumáciu, ako aj služby ponúkajúce ubytovanie, nocľah, prístrešok v hoteli, penzióne alebo iné zariadenia zabezpečujúce dočasné ubytovanie, prechodné ubytovanie, bufety (rýchle občerstvenie), jedálne a závodné jedálne, hotelierske služby, služby barov, poskytovanie hotelového ubytovania, služby motelov, penziónov, prenájom prechodného ubytovania, rezervácia prechodného ubytovania, rezervácia penziónov a hotelov, poskytovanie uvedených služieb prostredníctvom komunikačných médií, elektronickej pošty, SMS správ, počítačových sietí a internetu.

44 - Lekárske služby, veterinárne služby, starostlivosť o hygienu a krásu ľudí alebo zvierat, poľnohospodárske, záhradnícke a lesnícke služby, lekárska starostlivosť v oblasti hygieny tela a krásy poskytovanej osobami alebo zariadeniami pre ľudí a zvieratá, služby vzťahujúce sa na oblasti poľnohospodárstva, záhradníctva a lesníctva, lekárske analýzy týkajúce sa ošetrovania a liečenia osôb (ako sú röntgenové snímkovanie a odber krvi), umelé oplodňovanie, poradenstvo v oblasti farmácie, chov zvierat, služby týkajúce sa pestovania rastlín, ako je napr. záhradníctvo, služby týkajúce sa kvetinárskeho umenia, ako sú kompozície kvetov a tiež záhradnícke návrhárstvo, poskytovanie uvedených služieb prostredníctvom komunikačných médií, elektronickej pošty, SMS správ, počítačových sietí a internetu.

45 - Lobistické služby iné než na obchodné účely, bezpečnostné služby na ochranu majetku, poradenstvo v oblasti bezpečnosti a strážnych služieb, prenájom zabezpečovacích zariadení, prevádzkovanie zabezpečovacieho systému, prevádzkovanie poplachového systému alebo ústrednej zabezpečovacej signalizácie, sledovanie alarmov proti krádeži, osobné a sociálne služby poskytované tretími osobami na uspokojovanie potrieb jednotlivcov, poskytovanie uvedených služieb prostredníctvom komunikačných médií, elektronickej pošty, SMS správ, počítačových sietí a internetu.

#### (540) JURISTA

(731) Ján Jurišta - AUTOSKLO, Krajinská cesta 4, 821 05 Bratislava - Ružinov, SK;

(740) Blaško Rastislav, Mgr., Senec, SK;

(210) 2389-2007

(220) 31.12.2007

**9 (511) 9, 16, 18, 20, 25, 35, 36, 37, 41, 42, 43, 44, 45**

(511) 9 - CD disky, DVD disky, magnetické a optické nosiče údajov, záznamové disky, videokazety, počítače, počítačové súčasti a programy, periférne zariadenia k počítačom, počítačový softvér, počítačové programy stiahnuté z telekomunikačnej siete, zariadenia a prístroje na prenos, záznam alebo reprodukciu zvuku, obrazu alebo dát, prístroje a nástroje na vedenie, distribúciu, transformáciu, akumuláciu, reguláciu alebo kontrolu elektrického prúdu, prístroje a nástroje fotografické, kinematografické, optické, signalizačné, kontrolné, záchranné.

16 - Knihy, brožúry, časopisy, periodiká, tlačivá, príručky, formuláre predovšetkým v súvislosti so systémom manažérstva kvality, plagáty, katalógy, kalendáre, prospekty, fotografie, grafické reprodukcie, školské potreby, papierové vlajky, pútače z papiera alebo lepenky, pečiatky, písacie potreby, nálepky, netextilné etikety, kancelárske potreby s výnimkou nábytku, papiernický tovar, albumy, atlasy, umelohmotné fólie na balenie, predmety z kartónu, lepiace štítky, lepidlá a lepiace pásky na kancelárske účely a použitie v domácnosti, papierové utierky, vrecia a vrecká z papiera alebo plastických materiálov.

18 - Usne, koženky a výrobky z týchto materiálov nezahrnuté v iných triedach, koža, surové kože, kufre a cestovné tašky, dáždnyky, slnečníky a vychádzkové palice, biče, postroje a sedlárske výrobky.

20 - Nábytok, zrkadlá, rámy na obrazy, kovový a záhradný nábytok, lôžkoviny, matrace, podušky, sklá na výrobu zrkadiel, nábytkové a kúpeľňové zrkadlá, výrobky (nezahrnuté do iných tried) z dreva, korku, trstiny, prútia, rohoviny, kostí, slonovinovej kosti, veľrybích kostíc, mušlí, korytnačiny, jantáru, perlete, sépiolitu a náhradiek týchto materiálov a z plastov, tabuľky na poznávacie značky s výnimkou kovových, poštové schránky s výnimkou murovaných a kovových.

25 - Odevy, obuv a pokrývky hlavy, konfekcia, oblečenie, detská obuv, vysoká obuv, celé topánky, pracovná obuv patriaca do triedy 25, papuče, spodná bielizeň, bundy, boa, body, cyklistické oblečenie, cylindre, čelenky, čiapky, chrániče uší ako pokrývka hlavy, detská výbavička, textilné detské plienky, goliere, kabáty, kapucne, klobúky, kombiné, kombinézy ako oblečenie, korzety, kostýmy, obleky, košele, kožušiny ako oblečenie, krátke kabátiky, peleríny, krátke kabáty s kapucňou, krátke nohavice jazdecké alebo spodné, kravaty, kúpacie plášte, manžety ako časti odevov, náprsenky, nohavice, opasky, pančuchy, pančúškové nohavice, pánske spodky, plášte, plavky, plážová obuv, plážové oblečenie, obuv a plášte na kúpanie, pleteniny ako oblečenie, oblečenie z imitácie kože, podprsenky, pokrývky hlavy, ponožky, pracovné plášte, pulóvre, pyžamá, rukavice, saká, spodničky, sukne, šály, šaty, šatky, šerpy, tielka, potníky, trička, vesty, uniformy, vrchné ošatenie, zástery, závoje, zvrchníky, župany, vrecká na odevy, gymnastické dresy, maškarné kostýmy, šilty na pokrývky hlavy, celé topánky, galoše, podpätky, sandále, šnurovacie topánky, športová obuv, kožené rukavice.

35 - Reklama, reklamné činnosti, online reklama na počítačovej komunikačnej sieti, vydávanie a aktualizovanie reklamných alebo náborových materiálov, prieskum trhu, prieskum vzťahov s verejnosťou, sekretárske služby, zbieranie a zoradovanie údajov do počítačových databáz, vedenie kartoték v počítači, vyhľadávanie informácií v počítačových súboroch, prenájom kancelárskych strojov, zariadení, kopírovacích strojov, predajných automatov, kopírovanie alebo rozmnožovanie dokumentov, organizovanie výstav na obchodné a reklamné účely, podpora predaja pre tretie osoby, poradenstvo a pomoc pri riadení obchodných aktivít, odborné obchodné poradenstvo, obchodné alebo podnikateľské informácie, sprostredkovanie obchodu s tovarom, predovšetkým s uvedeným tovarom, poskytovanie a sprostredkovanie uvedených služieb prostredníctvom komunikačných médií, elektronickej pošty, SMS správ, počítačových sietí a internetu.

36 - Finančný lízing, finančný lízing dopravných prostriedkov, poisťovníctvo, služby týkajúce sa poistenia, informácie o poistení v oblasti poistenia dopravných prostriedkov, uzatváranie a sprostredkovanie poisťiek, poistenie proti nehodám, poistenie pri pozemnej doprave, služby v oblasti financovania a peňažníctva, služby úverových ústavov, ktoré nie sú bankami, ako napríklad samostatné finančné spoločnosti, služby investičných trustov a holdingových spoločností, finančné informácie, finančné záruky, kaucie a garancie, platenie na splátky, služby týkajúce sa úverových kariet, zmenárenské služby, organizovanie zbierok, záložňa, prenájom kancelárskych priestorov, realitné kancelárie, poskytovanie uvedených služieb prostredníctvom komunikačných médií, elektronickej pošty, SMS správ, počítačových sietí a internetu.

37 - Stavebníctvo, opravy, inštalačné služby, služby poskytované dodávateľmi a odberateľmi v oblasti stavieb a služby poskytované fyzickými alebo právnickými osobami zaoberajúcimi sa reštaurovaním predmetov a ich uvádzaním do pôvodného stavu alebo ich konzervovaním bez porušenia ich fyzikálnych alebo chemických vlastností, služby vzťahujúce sa na výstavbu budov, ciest, mostov, priehrad alebo diaľkového vedenia a špeciálne služby v oblasti stavebníctva, ako napr. služby maliarov, klampiarov, inštalatérov, kúrenárov a pokrývačov, pomocné služby v oblasti stavebníctva, ako napr. kontrola stavebných plánov a stavebný dozor, prenájom náradia, opravárske služby, t. j. služby predstavujúce servis použitých, poškodených, čiastočne zničených alebo zničených predmetov (reštaurovanie predmetov alebo budov, ktoré majú byť uvedené do pôvodného stavu), rozličné opravárske služby, ako napr. služby v oblasti elektriny, nábytku, náradia a nástrojov, poskytovanie uvedených služieb prostredníctvom komunikačných médií, elektronickej pošty, SMS správ, počítačových sietí a internetu.

41 - Vydávanie kníh, časopisov, periodík predovšetkým v spojitosti so zavádzaním systémov kvality, vydávanie textov s výnimkou reklamných alebo náborových, online vydávanie kníh a časopisov v elektronickej forme, služby v oblasti estrád, zábavy a kultúrnych podujatí, služby na

verejnú prezentáciu umeleckých a literárnych diel s kultúrnym alebo vzdelávacím cieľom, fotoграфovanie, vzdelávanie, školenia, preskúšavanie predovšetkým vzdelávanie, školenia a preskúšavanie pri zavádzaní systémov kvality, informácie o vzdelávaní a možnostiach zábavy, služby nahrávacích štúdií, organizovanie a vedenie kongresov, konferencií, seminárov, organizovanie kultúrnych alebo vzdelávacích výstav, organizovanie lotérií, plesov, športových súťaží, súťaží krásy, živých vystúpení, zverejňovanie textov iných ako reklamných, knižnice, výroba rozhlasových alebo televíznych programov, zábava, pobavenie, poskytovanie a sprostredkovanie uvedených služieb prostredníctvom komunikačných médií, elektronickej pošty, SMS správ, počítačových sietí a internetu.

42 - Posudzovanie a certifikácia systémov manažérstva, systémy kvality a systémy manažérstva kvality a ich zavádzanie do podnikov a prevádzok, kontrola kvality, poradenské služby v oblasti riadenia kvality, pomoc pri riadení kvality, expertízy ako inžinierske činnosti, certifikácie, skúšobníctvo, normalizačné služby, grafický a priemyselný dizajn, vytváranie a udržiavanie počítačových stránok pre zákazníkov, hostovanie na počítačových stránkach, návrh počítačových systémov, zhotovovanie kópií počítačových programov, servis a aktualizovanie počítačových programov, počítačové programovanie, prenájom počítačov a počítačového softvéru, prevod a konverzia údajov a dokumentov z fyzických médií na elektronické médiá, poskytovanie a sprostredkovanie uvedených služieb prostredníctvom komunikačných médií, elektronickej pošty, SMS správ, počítačových sietí a internetu.

43 - Reštauračné a kaviarenské služby, prevádzka reštaurácií a kaviarní, služby ponúkané osobami alebo podnikmi, ktorých cieľom je príprava potravín alebo nápojov na konzumáciu, ako aj služby ponúkajúce ubytovanie, nocľah, prístrešok v hoteli, penzióny alebo iné zariadenia zabezpečujúce dočasné ubytovanie, prechodné ubytovanie, bufety (rýchle občerstvenie), jedálne a závodné jedálne, hotelierske služby, služby barov, poskytovanie hotelového ubytovania, služby motelov, penziónov, prenájom prechodného ubytovania, rezervácia prechodného ubytovania, rezervácia penziónov a hotelov, poskytovanie uvedených služieb prostredníctvom komunikačných médií, elektronickej pošty, SMS správ, počítačových sietí a internetu.

44 - Lekárske služby, veterinárne služby, starostlivosť o hygienu a krásu ľudí alebo zvierat, poľnohospodárske, záhradnícke a lesnícke služby, lekárska starostlivosť v oblasti hygieny tela a krásy poskytované osobami alebo zariadeniami pre ľudí a zvieratá, služby vzťahujúce sa na oblasti poľnohospodárstva, záhradníctva a lesníctva, lekárske analýzy týkajúce sa ošetrovania a liečenia osôb (ako sú röntgenové snímkovanie a odber krvi), umelé oplodňovanie, poradenstvo v oblasti farmácie, chov zvierat, služby týkajúce sa pestovania rastlín, ako je napr. záhradníctvo, služby týkajúce sa kvetinárskeho umenia, ako sú kompozície kvetov a tiež záhradnícke návrhárstvo, poskytovanie uvedených služieb prostredníctvom komunikačných médií, elektronickej pošty, SMS správ, počítačových sietí a internetu.

45 - Právne služby poskytované jednotlivcom, združeniam, organizáciám a podnikom, osobné a sociálne služby poskytované tretími osobami na uspokojovanie potrieb jednotlivcov, spravovanie autorských práv, sledovacie služby v oblasti duševného vlastníctva, služby komerčných právnikov, licencie práv duševného vlastníctva, poradenstvo v oblasti práv duševného vlastníctva, registrácia doménových mien, bezpečnostné služby na ochranu osôb a majetku.

#### (540) **BLAŠKO**

(731) Blaško Rastislav, Mgr., Dobšinského 1154/16, 900 28 Ivanka pri Dunaji, SK;

(740) Porubčan Róbert, Ing., Ivanka pri Dunaji, SK;

(210) **5354-2007**

(220) 30.3.2007

**9 (511) 19, 35, 40**

(511) 19 - Pílené drevo, opracované drevo, spracované drevo, stavebné drevo, stolárske opracované drevo, dyhové drevo, dyhy, drevo ako polotovar, drevené obloženia, stavebné panely s výnimkou kovových, stĺpy (nekovové), nosníky s výnimkou kovových, trámy s výnimkou kovových, tvárne drevo.

35 - Maloobchodný a veľkoobchodný predaj dreva a výrobkov z dreva.

40 - Spracovanie a stínanie dreva, farbenie dreva, hobľovanie, informácie o úprave a spracovaní dreva a drevených materiálov.

#### (540) **EURO - TIMBER**

(731) EURO - TIMBER, spol. s r. o., Bajkalská 31, 821 05 Bratislava, SK;

(740) Kalabová Katarína, JUDr., Bratislava, SK;

(210) **5490-2007**

(220) 4.5.2007

**9 (511) 12, 35, 36, 37, 39**

(511) 12 - Dopravné prostriedky na pohyb po zemi, vode, vo vzduchu, autá, automobily, autobusy, autokary, automobilové obývacie privesy, automobilové pneumatiky, automobilové podvozky, karosérie automobilov, karosérie dopravných prostriedkov, automobilové strechy, plátenné strechy na automobily, autopopľahy, autosedadlá, batožinové nosiče na vozidlá, batožinové kufre na motocykle, bezpečnostné pásy na sedadlá automobilov, bezpečnostné sedačky pre deti do automobilov, bicykle, blatníky, brzdové diely do vozidiel, čalúnenie automobilov, čelné sklá, dvere na dopravné prostriedky, elektromobily, motory do pozemných vozidiel, kamióny, nákladné vozidlá, kapoty na vozidlá, karavany (obytné privesy), kolesá vozidiel, motocykle, náboje kolies automobilov, nafukovacie vankúše (ochranné prostriedky pre vodičov pri nehodách), nápravy vozidiel, nárazníky vozidiel, nosiče lyží na autá, opierky na sedadlá automobilov, opravárske náradie na opravu pneumatík, zariadenia do automobilov proti oslneniu, ozubené kolesá a ozubené prevody do pozemných vozidiel, pneumatiky, protišmykové zariadenia na pneumatiky automobilov, popľahy na sedadlá vozidiel, popľahy na volanty vozidiel, prevodovky do pozemných vozidiel, protišmykové reťaze, snehové reťaze, tlmiace pružiny do

dopravných prostriedkov, ráfy kolies automobilov, rámy, podvozky automobilov, sedadlá automobilov, sklopné zadné dosky (časti dopravných prostriedkov), smerovky na vozidlá, spätné zrkadlá, stierače, hydraulické obvody pre vozidlá, tlmiče automobilov, ložiskové čapy hriadeľov a náprav, volanty vozidiel, diaľkovo ovládané vozidlá iné než hračky, zabezpečovacie poplašné zariadenia proti odcudzeniu vozidiel, zabezpečovacie zariadenia proti odcudzeniu vozidiel, závažia na vyváženie kolies vozidiel, kryty na automobilové kolesá, disky na kolesá vozidiel, okenné tabule na okná vozidiel, ťažné zariadenia pre vozidlá, časti a súčasti dopravných prostriedkov patriace do triedy 12.

35 - Maloobchodná a veľkoobchodná činnosť v oblasti vozidiel, náhradných dielov pre vozidlá, súčastí vozidiel, autodoplnkov, maloobchodná a veľkoobchodná činnosť v oblasti povinnej a doplnkovej výbavy a výstroja vozidiel, zhromažďovanie rozličných výrobkov, predovšetkým vozidiel pre tretie osoby (okrem dopravy) s cieľom umožniť zákazníkom, aby si mohli tieto výrobky pohodlne prehliadať a nakupovať, a to prostredníctvom maloobchodných predajní, veľkoobchodných predajní, prostredníctvom katalógového predaja alebo elektronickými prostriedkami, prostredníctvom webových stránok alebo prostredníctvom telenákupu, sprostredkovanie obchodu s novými alebo ojazdenými vozidlami, kancelárie zaoberajúce sa dovozom a vývozom, oceňovanie vozidiel, reklama, online reklama na počítačovej komunikačnej sieti, vydávanie a aktualizovanie reklamných alebo náborových materiálov, obchodný manažment a riadenie, pomoc pri riadení obchodnej činnosti, marketingové štúdie, prieskum trhu, vedenie kartoték v počítači, vyhľadávanie informácií v počítačových súboroch pre zákazníkov, služby porovnávania cien, organizovanie komerčných alebo reklamných výstav a veľtrhov, podpora predaja pre tretie osoby, predvádzanie tovaru, administratívne spracovanie obchodných objednávok, obchodné rady a informácie spotrebiteľom, public relations, obchodné sprostredkovanie lízinguových zmlúv najmä na dopravné prostriedky, poskytovanie a sprostredkovanie uvedených služieb prostredníctvom komunikačných médií, elektronickej pošty, SMS správ, počítačových sietí a internetu, obchodné sprostredkovanie služieb v triedach 35 až 45.

36 - Finančný lízing, finančný lízing dopravných prostriedkov, poisťovníctvo, služby týkajúce sa poistenia, informácie o poistení v oblasti poistenia dopravných prostriedkov, uzatváranie a sprostredkovanie poisťiek, poistenie proti nehodám, poistenie pri pozemnej doprave, služby v oblasti financovania a peňažníctva, služby úverových ústavov, ktoré nie sú bankami, ako napríklad samostatné finančné spoločnosti, služby investičných trustov a holdingových spoločností, finančné informácie, finančné záruky, kaucie a garancie, platenie na splátky, služby týkajúce sa úverových kariet, zmenárenské služby, organizovanie zbierok, záložňa, prenájom kancelárskych priestorov, realitné kancelárie, poskytovanie uvedených služieb prostredníctvom komunikačných médií, elektronickej pošty, SMS správ, počítačových sietí a internetu.

37 - Autoopravovne (údržba, opravy a tankovanie), umývanie dopravných prostriedkov, opravy, montážne a inštalačné služby, služby klampiarov, autoservisy, nastavovanie dopravných prostriedkov, informácie o opravách vozidiel, údržba a opravy vozidiel, protikorozívne nátery ako ošetrovanie vozidiel, čalúnenie a čalúnnické opravy interiérov v dopravných prostriedkoch, oprava opotrebovaných alebo poškodených motorov, inštalácia a opravy zabezpečovacích zariadení proti odcudzeniu vozidiel, protektorovanie pneumatík, vulkanizácia pneumatík (oprava), leštenie a mazanie vozidiel, čistenie vozidiel, čistenie interiérov vozidiel, montáž a demontáž častí a súčastí motorových vozidiel, montáž a demontáž autopríslušenstva, stavebníctvo (stavebná činnosť), poskytovanie uvedených služieb prostredníctvom komunikačných médií, elektronickej pošty, SMS správ, počítačových sietí a internetu.

39 - Prenájom automobilov, prenájom dopravných prostriedkov, prenájom nosičov na automobily, informácie o doprave, odťahová služba, ťahanie alebo vlečenie dopravných prostriedkov pri poruchách alebo nehodách, informácie o doprave, automobilová preprava, služby parkovania automobilov, poskytovanie pomoci pri doprave, prenájom garáží, prenájom miesta na parkovanie, skladovanie tovaru, sprostredkovanie prepravy, služby vodičov, poskytovanie uvedených služieb prostredníctvom komunikačných médií, elektronickej pošty, SMS správ, počítačových sietí a internetu.

#### (540) **AUTO - IMPEX**

(731) AUTO-IMPEX spol. s r. o., Trnavské Mýto 1, 832 21 Bratislava, SK;

(740) Porubčan Róbert, Ing., Ivanka pri Dunaji, SK;

(210) **5571-2007**

(220) 25.5.2007

#### **9 (511) 7, 35, 37, 39, 41, 42, 45**

(511) 7 - Stroje s mechanickým pohonom patriace do tejto triedy, stroje a súčastky strojov patriace do tejto triedy.

35 - Maloobchodné a veľkoobchodné služby týkajúce sa tovarov z triedy 7, sprostredkovateľská činnosť v oblasti obchodu s tovarom, sprostredkovanie služieb uvedených v tejto triede, obchodný prieskum trhu, prieskum verejnej mienky na účely obchodu, reklamná činnosť, propagácia a inzercia na obchodné účely, organizovanie komerčných veľtrhov a výstav, obchodné a podnikateľské poradenstvo, vydávanie a aktualizovanie reklamných materiálov alebo náborových textov, prieskum verejnej mienky, prenájom kancelárskej techniky.

37 - Vykonaťvanie mechanických úprav, prenájom strojov a zariadení patriacich do tejto triedy.

39 - Prenájom dopravných prostriedkov, prenájom motorových vozidiel, prenájom strojov a zariadení patriacich do tejto triedy, ukladanie písomností nearchívnej povahy.

41 - Organizovanie a vedenie konferencií, organizovanie kultúrnych, kultúrno-spoločenských, športových podujatí, vydávanie kníh, časopisov v elektronickej forme, vydávanie kníh, vydávanie textov s výnimkou reklamných a náborových.



42 - Výskum a vývoj v oblasti prírodných a technických vied, výskum a vývoj nových výrobkov, inžinierska činnosť v stavebníctve, prenájom počítačov.

45 - Služby v oblasti duševného vlastníctva.

(540)



(731) ORBITA MOTORS, a. s., Priemyselná 8, 821 09 Bratislava, SK;

(740) Filípek Ján, Ing., Bratislava, SK;

(210) 5572-2007

(220) 25.5.2007

9 (511) 7, 35, 37, 39, 41, 42, 45

(511) 7 - Stroje s mechanickým pohonom patriace do tejto triedy, stroje a súčiastky strojov patriace do tejto triedy.

35 - Maloobchodné a veľkoobchodné služby týkajúce sa tovarov z triedy 7, sprostredkovateľská činnosť v oblasti obchodu s tovarom, sprostredkovanie služieb uvedených v tejto triede, obchodný prieskum trhu, prieskum verejnej mienky na účely obchodu, reklamná činnosť, propagácia a inzercia na obchodné účely, organizovanie komerčných veľtrhov a výstav, obchodné a podnikateľské poradenstvo, vydávanie a aktualizovanie reklamných materiálov alebo náborových textov, prieskum verejnej mienky, prenájom kancelárskej techniky.

37 - Vykonávanie mechanických úprav, prenájom strojov a zariadení patriacich do tejto triedy.

39 - Prenájom dopravných prostriedkov, prenájom motorových vozidiel, prenájom strojov a zariadení patriacich do tejto triedy, ukladanie písomností nearchívnej povahy.

41 - Organizovanie a vedenie konferencií, organizovanie kultúrnych, kultúrno-spoločenských, športových podujatí, vydávanie kníh, časopisov v elektronickej forme, vydávanie kníh, vydávanie textov s výnimkou reklamných a náborových.

42 - Výskum a vývoj v oblasti prírodných a technických vied, výskum a vývoj nových výrobkov, inžinierska činnosť v stavebníctve, prenájom počítačov.

45 - Služby v oblasti duševného vlastníctva.

(540)



(731) ORBITA MOTORS, a. s., Priemyselná 8, 821 09 Bratislava, SK;

(740) Filípek Ján, Ing., Bratislava, SK;

(210) 5573-2007

(220) 25.5.2007

9 (511) 7, 35, 37, 39, 41, 42, 45

(511) 7 - Stroje s mechanickým pohonom patriace do tejto triedy, stroje a súčiastky strojov patriace do tejto triedy.

35 - Maloobchodné a veľkoobchodné služby týkajúce sa tovarov z triedy 7, sprostredkovateľská činnosť v oblasti obchodu s tovarom, sprostredkovanie služieb uvedených v tejto triede, obchodný prieskum trhu, prieskum verejnej mienky na účely obchodu, reklamná činnosť, propagácia a inzercia na obchodné účely, organizovanie komerčných veľtrhov a výstav, obchodné a podnikateľské poradenstvo, vydávanie a aktualizovanie reklamných materiálov alebo náborových textov, prieskum verejnej mienky, prenájom kancelárskej techniky.

37 - Vykonávanie mechanických úprav, prenájom strojov a zariadení patriacich do tejto triedy.

39 - Prenájom dopravných prostriedkov, prenájom motorových vozidiel, prenájom strojov a zariadení patriacich do tejto triedy, ukladanie písomností nearchívnej povahy.

41 - Organizovanie a vedenie konferencií, organizovanie kultúrnych, kultúrno-spoločenských, športových podujatí, vydávanie kníh, časopisov v elektronickej forme, vydávanie kníh, vydávanie textov s výnimkou reklamných a náborových.

42 - Výskum a vývoj v oblasti prírodných a technických vied, výskum a vývoj nových výrobkov, inžinierska činnosť v stavebníctve, prenájom počítačov.

45 - Služby v oblasti duševného vlastníctva.

(540)



(591) modrá, červená, žltá

(731) ORBITA MOTORS, a. s., Priemyselná 8, 821 09 Bratislava, SK;

(740) Filípek Ján, Ing., Bratislava, SK;

(210) 5574-2007

(220) 25.5.2007

9 (511) 7, 35, 37, 39, 41, 42, 45

(511) 7 - Stroje s mechanickým pohonom patriace do tejto triedy, stroje a súčiastky strojov patriace do tejto triedy.

35 - Maloobchodné a veľkoobchodné služby týkajúce sa tovarov z triedy 7, sprostredkovateľská činnosť v oblasti obchodu s tovarom, sprostredkovanie služieb uvedených v tejto triede, obchodný prieskum trhu, prieskum verejnej mienky na účely obchodu, reklamná činnosť, propagácia a inzercia na obchodné účely, organizovanie komerčných veľtrhov a výstav, obchodné a podnikateľské poradenstvo, vydávanie a aktualizovanie reklamných materiálov alebo náborových textov, prieskum verejnej mienky, prenájom kancelárskej techniky.

37 - Vykonávanie mechanických úprav, prenájom strojov a zariadení patriacich do tejto triedy.

39 - Prenájom dopravných prostriedkov, prenájom motorových vozidiel, prenájom strojov a zariadení patriacich do tejto triedy, ukladanie písomností nearchívnej povahy.

41 - Organizovanie a vedenie konferencií, organizovanie kultúrnych, kultúrno-spoločenských, športových podujatí, vydávanie kníh, časopisov v elektronickej forme, vydávanie kníh, vydávanie textov s výnimkou reklamných a náborových.

42 - Výskum a vývoj v oblasti prírodných a technických vied, výskum a vývoj nových výrobkov, inžinierska činnosť v stavebníctve, prenájom počítačov.

45 - Služby v oblasti duševného vlastníctva.

(540)



(591) modrá, červená, žltá

(731) ORBITA MOTORS, a. s., Priemyselná 8, 821 09 Bratislava, SK;

(740) Filípek Ján, Ing., Bratislava, SK;

(210) 5708-2007

(220) 22.6.2007

9 (511) 29

(511) 29 - Syry.

(540)



(591) biela, žltá, červená, béžová, zelená, modrá

(731) BONGRAIN S.A., 42, rue Rieussec, 78220 Viroflay, FR;

(740) Holoubková Mária, Ing., Bratislava, SK;

(210) 5779-2007

(220) 9.7.2007

9 (511) 6, 7, 8, 9, 11, 16, 21

(511) 6 - Kovové potreby zámočnicke a klampiarske, kovové rúrky a kovové výrobky využívané na výrobu elektrospotrebičov a ich príslušenstva, drôtený program, ako závesné systémy, háčiky a vešiaky kovové.

7 - Stroje a obrábacie stroje, motory, elektrotechnické výrobky pre priemysel a domácnosti, elektrické stroje a prístroje na čistenie, elektrické mlynčeky (pre domácnosť), elektrické otváratele plechoviek, elektricky poháňané kefy, miešacie stroje, elektrické stroje a prístroje na čistenie koberec pomocou šampónov, krájače chleba (stroje), kuchynské elektrické roboty, kuchynské elektrické stroje, stroje a prístroje na leštenie, elektrické lisovacie stroje na odpad, lisy na hrozno,

elektrické lisy na ovocie pre domácnosť, mangle, mäsové mlynčeky (stroje), mechanické ručné nástroje a náradie, miešacie zariadenia, miesiace kuchynské stroje elektrické, mixéry (stroje), mlynčeky elektrické pre domácnosť, mlynčeky na kávu, iné než na ručný pohon, umývačky riadu, elektrické nože, nožnice (strojčeky) na strihanie zvieracej srsti, nožnice elektrické, odsávače prachu a iných nečistôt, rozprašovače vôní alebo dezinfekčných prostriedkov (ako príslušenstvo k vysávačom), čistiace stroje na zeleninu, šľahače (elektrické) pre domácnosť, stroje na výrobu cestovín, vysávače prachu, hadice k vysávačom prachu, príslušenstvo na rozptyľovanie vôní a dezinfekčných prípravkov pre vysávače prachu a na vysávanie prachu, čistiace zariadenia pre vysávače prachu, elektrické strojčeky na zmrzlinu, škrabače zemiakov elektrické, iné elektrické náradia a nástroje poháňané elektrickým motorom alebo iným mechanickým pohonom v rámci tejto triedy, prístroje na hermetické uzatvorenie a odsávanie vzduchu, strojčeky na zvráňanie plastových fólií, elektrické náradie, elektrické ručné vŕtačky, elektrické skrutkovače, brúsky, pílkys, hoblíky a ostatné nástroje poháňané elektrickým motorom alebo iným mechanickým pohonom spadajúcim do tejto triedy, stroje na poľnohospodárske, lesnícke, záhradkárské a vinárske účely, sekačky rotačné, elektrické a benzínové, kosačky motorové, sekačky strunové, bubnové, čističky trávnikov, rozmetače hnojív, trávové kolektory, kultivátory, postrekovače a rosiče, sejacie a dosievacie stroje, prevzdušňovače, zhrabovače lístia a trávy, viazacie stroje na sená, samojazdné zmetače, kompostéry a drviče, čerpadlá záhradné elektrické, čerpadlá pre domáce vodárne, čerpadlá do vŕtaných studní, ponorné čerpadlá, vrecká do vysávačov.

8 - Nástroje a náradie ručné v rámci tejto triedy, vidličky, lyžice, rezné nástroje, škrabky (ručné nástroje), nožiarske výrobky, ručná záhradná technika spadajúca do tejto triedy, depilačné prístroje elektrické a neelektrické, holiace strojčeky elektrické alebo neelektrické, otváratele neelektrické na konzervy, krájače na zeleninu, kulmy (na ondulovanie vlasov), leštičky na nechty (elektrické alebo neelektrické), luskáčiky na orechy s výnimkou luskáčikov z drahých kovov, manikúrové súpravy (elektrické), ondulačné spotrebiče, rozprašovače prípravkov (ručné náradie).

9 - Prístroje a nástroje elektrické zaradené v tejto triede, prístroje a nástroje elektronické, spotrebná elektronika všetkého druhu, televízne prístroje, magnetofóny, rádioprijímače, rádiomagnetofóny, videomagnetofóny, videoprehrávače, magnetické suporty a mechanizmy na mince, zapisovacie pokladne (záznam), kalkulačné stroje, prístroje na spracovanie informácií a výpočtová technika, hasiace prístroje, audio- a videozáznamy, metrické konvertory, digitálne kalkulačky a kalkulačky časových pásiem, meracie pásy, slnečné okuliare, nahrávače zvukových kaziet, triedre, elektrické akumulátory vrátane akumulátorov do vozidiel, elektrické batérie nabíjacie, elektrické ovládacie a rozvodné dosky, nahraté i čisté nosiče informácií všetkého druhu, videokazety, audiokazety, kompaktné disky a nosiče DVD, plastové obaly nosičov informácií, diaprojektory, premie-

tacie žiarovky, filmové kamery, fotoaparáty, hra- cie prístroje fungujúce po pripojení na televízne prijímače, televízne hry, spotrebiče na elektrickú tepelnú úpravu patriace do triedy 9, elektrické žehličky všetkých druhov, elektricky vyhrievané vlasové natáčky, nápojové automaty.

11 - Zariadenia a výrobky na varenie, pečenie, smaženie, ohrievanie, chladenie spadajúce do tejto triedy, chladničky, mrazničky a výrobníky ľadu, elektrické, plynové a kombinované zariadenie na varenie, pečenie, smaženie a opekanie, sporáky, rúry elektrické, plynové i mikrovlnné, grily, rošty, sendvičovače, toustovače a opekače hriankov, elektrické fritovacie hrnce, elektrické panvy a formy na pečenie, variče a varné dosky, sporáky na tuhé palivo, kávovary elektrické, stroje na espresso, instantné dávkovače horúcej vody, rýchlovarné kanvice, zariadenia vetracie a klimatizačné, stroje a prístroje na čistenie vzduchu, prístroje na úpravu vzduchu v miestnostiach, filtračné zariadenia patriace do triedy 11, zvlhčovače a odvlhčovače, stroje a prístroje na chladenie vzduchu, ventilátory patriace do triedy 11, príslušenstvo k uvedeným výrobkom v triede 11, prachové a antibakteriálne filtre v rámci tejto triedy, odsávače pár, elektrické a plynové vykurovacie zariadenia vrátane kotlov, radiátorov, plynových ohrievadiel, elektrických ohrievacích telies, infražiaričov a konvektorov, elektrické a plynové ohrievače vody.

16 - Papierové filtre do vysávačov, papierové filtre do kávovarov, vrecká na odpadky z papiera alebo plastov.

21 - Neelektrické náradie a nádoby na varenie, pečenie, smaženie, ohrievanie, chladenie, na výrobu pary, a to vrátane náhradných dielov a príslušenstva, všetko na kuchynské účely a spadajúce do tejto triedy, domáce a kuchynské náradie a nádoby, varné hrnce, varné panvy, kameninové a keramické riady, tanierne, misy, pohárik na pitie, poháre, hrnčiarstvo, sklenené riady, misy na oplachovanie, drobné prenosné nástroje, náradia a nádoby do kuchyne a domácnosti z plechu, hliníka, plastických a iných hmôt, malé prístroje na sekanie, drvenie, mixovanie, miešanie, hnetenie, roztláčanie, mletie, strúhanie, šľahanie, krájanie, vytlačovanie, rozmelňovanie, emulgovanie patriace do tejto triedy, prístroje, nástroje a potreby na varenie, pečenie a smaženie, ako panvy, kuchynské riady (súpravy), majolika, misy, misky (riady), mlynčeky ručné pre domácnosť, nádoby tepelnoizolačné (termosky), čistiacie nástroje, klopače textílií a podlahovín, ručné šampónovače a vysávače mechanické, mechanické metly, mechanické odstraňovače nečistôt, hladký i zušľachtený sklenený tovar, ktorý nie je zahrnutý v iných triedach, umelecké diela z porcelánu, terakoty alebo zo skla, dekoratívne sklo z farebných skiel, sklo pre domácnosť, a to varné sklo, stolné a úžitkové sklo, nápojové sklo, sklenené nádoby a riady, keramický a porcelánový tovar úžitkový i dekoratívny, výrobky z umelej hmoty určené pre domácnosť a gastronómiu obsiahnuté v triede 21, tiež tovar hrnčiarstvo a kameninový obsiahnutý v triede 21, banky - cukorničky, čajníky, čajové vajíčka, čajové a mokka súpravy, demižóny, dózy na čaj, držiaky na sviečky a servítky, džbány, flakóny, formy na pečenie, hrnce,

hrnčeky, kalíšky na vajíčka, karafy, fľaše stolové, kanvice a kanvičky na čaj a kávu a na varenie vody, koreníčky, košíky na chlieb, škatule na potraviny, kuchynské súpravy, riady a nádoby, kvetináče, fľaše, likérové súpravy, lisy na ovocie, majolika, maselníčky, misy a misky, nálevky, tiež panvy a panvičky pre domácnosť, podložky na krájanie, podložky na prestieranie, podložky pod horúce riady, podnosy na použitie v domácnosti, podnosy ozdobné, tácky, podšálky, tanierne a tanieriky, poháre, pokrievky, poklapy, poľné fľaše, domáce potreby s výnimkou potrieb z drahých kovov, rozprašovače na parfúmy a toaletné vody, rozstrekovače na voňavky a na polievanie kvetov, servisy riadov, schránky na chlieb, na dávkovanie uterákov, na čaj, chlieb a pečivo, sitká pre domácnosť, sklenené zátky a uzávery, soľničky, zmetáky a zmetáčky s lopatkou, poháriky, soľničky, sošky z porcelánu, terakoty a skla, stierky, súpravy kuchynského náradia a riadov, stolové súpravy, stojany na vajíčka a špáradlá, stojany na grily a na rošty, šejkre, táčne a tácky, tanierne, tepelnoizolačné nádoby, termosky, tlakové hrnce s výnimkou elektrických, výrobky z krištáľového skla, ručné mechanické lisy na ovocie a zeleninu, ručné kuchynské prístroje, náradia, nástroje a prípravky, smetiaky, nádoby na odpadky, nádoby na použitie v domácnosti alebo v kuchyni, dávkovače mydla, rozprašovače na voňavky.

(540)

**ETAtool**

(731) ETA, a. s., Poličská 444, 539 16 Hlinsko, CZ;

(740) Kastler Anton, Bratislava, SK;

(210) 5780-2007

(220) 9.7.2007

(310) 448643

(320) 31.5.2007

(330) CZ

9 (511) 6, 7, 8, 9, 11, 16, 21

(511) 6 - Kovové potreby zámočnícke a klampiarske, kovové rúrky a kovové výrobky využívané na výrobu elektrospotrebičov a ich príslušenstva, drôtený program, ako závesné systémy, háčiky a vešiaky kovové.

7 - Stroje a obrábacie stroje, motory, elektrotechnické výrobky pre priemysel a domácnosti, elektrické stroje a prístroje na čistenie, elektrické mlynčeky (pre domácnosť), elektrické otvárače plechoviek, elektricky poháňané kefy, miešacie stroje, elektrické stroje a prístroje na čistenie kobercov pomocou šampónov, krájače chleba (stroje), kuchynské elektrické roboty, kuchynské elektrické stroje, stroje a prístroje na leštenie, elektrické lisovacie stroje na odpad, lisy na hrozno, elektrické lisy na ovocie pre domácnosť, mangle, mäsové mlynčeky (stroje), mechanické ručné nástroje a náradie, miešacie zariadenia, miesiace kuchynské stroje elektrické, mixéry (stroje), mlynčeky elektrické pre domácnosť, mlynčeky na kávu, iné než na ručný pohon, umývačky riadu, elektrické nože, nožnice (strojčeky) na strihanie zvieracej srsti, nožnice elektrické, odsávače prachu a iných nečistôt, rozprašovače vôní alebo

dezinfekčných prostriedkov (ako príslušenstvo k vysávačom), čistiace stroje na zeleninu, šľahače (elektrické) pre domácnosť, stroje na výrobu cestovín, vysávače prachu, hadice k vysávačom prachu, príslušenstvo na rozptyľovanie vôní a dezinfekčných prípravkov pre vysávače prachu a na vysávanie prachu, čistiace zariadenia pre vysávače prachu, elektrické strojčeky na zmrzlinu, škrabače zemiakov elektrické, iné elektrické náradia a nástroje poháňané elektrickým motorom alebo iným mechanickým pohonom v rámci tejto triedy, prístroje na hermetické uzatvorenie a odsávanie vzduchu, strojčeky na zváranie plastových fólií, elektrické náradie, elektrické ručné vŕtačky, elektrické skrutkovače, brúsky, pílkys, hoblíky a ostatné nástroje poháňané elektrickým motorom alebo iným mechanickým pohonom spadajúcim do tejto triedy, stroje na poľnohospodárske, lesnícke, záhradkárské a vinárske účely, sekačky rotačné, elektrické a benzínové, kosačky motorové, sekačky strunové, bubnové, čističky trávnikov, rozmetače hnojív, trávové kolektory, kultivátory, postrekovače a rosiče, sejacie a dosievacie stroje, prevzdušňovače, zhrabovače lístia a trávy, viazacie stroje na sená, samojazdné zmetače, kompostéry a drviče, čerpadlá záhradné elektrické, čerpadlá pre domáce vodárne, čerpadlá do vŕtaných studní, ponorné čerpadlá, vrecká do vysávačov.

8 - Nástroje a náradie ručné v rámci tejto triedy, vidličky, lyžice, rezné nástroje, škrabky (ručné nástroje), nožiarske výrobky, ručná záhradná technika spadajúca do tejto triedy, depilačné prístroje elektrické a neelektrické, holiace strojčeky elektrické alebo neelektrické, otvárače neelektrické na konzervy, krájače na zeleninu, kulmy (na Ondulovanie vlasov), leštičky na nechty (elektrické alebo neelektrické), luskáčiky na orechy s výnimkou luskáčikov z drahých kovov, manikúrové súpravy (elektrické), ondulačné spotrebiče, rozprašovače prípravkov (ručné náradie).

9 - Prístroje a nástroje elektrické zaradené v tejto triede, prístroje a nástroje elektronické, spotrebná elektronika všetkého druhu, televízne prístroje, magnetofóny, rádioprijímače, rádionagnetofóny, videomagnetofóny, videoprehrávače, magnetické suporty a mechanizmy na mince, zapisovacie pokladne (záznam), kalkulačné stroje, prístroje na spracovanie informácií a výpočtová technika, hasiace prístroje, audio- a videozáznamy, metrické konvertory, digitálne kalkulačky a kalkulačky časových pásiem, meracie pásky, slnečné okuliare, nahrávače zvukových kaziet, triedre, elektrické akumulátory vrátane akumulátorov do vozidiel, elektrické batérie nabíjacie, elektrické ovládacie a rozvodné dosky, nahraté i čisté nosiče informácií všetkého druhu, videokazety, audiokazety, kompaktné disky a nosiče DVD, plastové obaly nosičov informácií, diaprojektory, premietacie žiarovky, filmové kamery, fotoaparáty, hracie prístroje fungujúce po pripojení na televízne prijímače, televízne hry, spotrebiče na elektrickú tepelnú úpravu patriace do triedy 9, elektrické žehličky všetkých druhov, elektricky vyhrievané vlasové natáčky, nápojové automaty.

11 - Zariadenia a výrobky na varenie, pečenie, smaženie, ohrievanie, chladenie spadajúce do tejto triedy, chladničky, mrazničky a výrobníky ľadu, elektrické, plynové a kombinované zariadenie na varenie, pečenie, smaženie a opekanie, sporáky, rúry elektrické, plynové i mikrovlnné, grily, rošty, sendvičovače, toustovače a opekače hriankov, elektrické fritovacie hrnce, elektrické panvy a formy na pečenie, variče a varné dosky, sporáky na tuhé palivo, kávovary elektrické, stroje na espresso, instantné dávkovače horúcej vody, rýchlovarné kanvice, zariadenia vetracie a klimatizačné, stroje a prístroje na čistenie vzduchu, prístroje na úpravu vzduchu v miestnostiach, filtračné zariadenia patriace do triedy 11, zvlhčovače a odvlhčovače, stroje a prístroje na chladenie vzduchu, ventilátory patriace do triedy 11, príslušenstvo k uvedeným výrobkom v triede 11, prachové a antibakteriálne filtre v rámci tejto triedy, odsávače pár, elektrické a plynové vykurovacie zariadenia vrátane kotlov, radiátorov, plynových ohrievadiel, elektrických ohrievacích telies, infražiarivých a konvektorov, elektrické a plynové ohrievače vody.

16 - Papierové filtre do vysávačov, papierové filtre do kávovarov, vrecká na odpadky z papiera alebo plastov.

21 - Neelektrické náradie a nádoby na varenie, pečenie, smaženie, ohrievanie, chladenie, na výrobu pary, a to vrátane náhradných dielov príslušenstva, všetko na kuchynské účely a spadajúce do tejto triedy, domáce a kuchynské náradie a nádoby, varné hrnce, varné panvy, kameninové a keramické riady, taniere, misky, pohárikys na pitie, poháre, hrnčiarsky tovar, sklenené riady, misky na oplachovanie, drobné prenosné nástroje, náradia a nádoby do kuchyne a domácnosti z plechu, hliníka, plastických a iných hmôt, malé prístroje na sekanie, drvenie, mixovanie, miešanie, hnetenie, roztláčanie, mletie, strúhanie, šľahanie, krájanie, vytlačanie, rozmeľňovanie, emulgovanie patriace do tejto triedy, prístroje, nástroje a potreby na varenie, pečenie a smaženie, ako panvy, kuchynské riady (súpravy), majolika, misky, misky (riady), mlynčeky ručné pre domácnosť, nádoby tepelnoizolačné (termosky), čistiace nástroje, klopače textílií a podlahovín, ručné šampónovače a vysávače mechanické, mechanické metly, mechanické odstraňovače nečistôt, hladký i zušľachtený sklenený tovar, ktorý nie je zahrnutý v iných triedach, umelecké diela z porcelánu, terakoty alebo zo skla, dekoratívne sklo z farebných skiel, sklo pre domácnosť, a to varné sklo, stolné a úžitkové sklo, nápojové sklo, sklenené nádoby a riady, keramický a porcelánový tovar úžitkový i dekoratívny, výrobky z umelej hmoty určené pre domácnosť a gastronómiu obsiahnuté v triede 21, tiež tovar hrnčiarsky a kameninový obsiahnutý v triede 21, banky - cukorníky, čajníky, čajové vajička, čajovky a mokka súpravy, demižóny, dózy na čaj, držiaky na sviečky a servítkys, džbány, flakóny, formy na pečenie, hrnce, hrnčeky, kalíšky na vajička, karafy, fľaše stolové, kanvice a kanvičky na čaj a kávu a na varenie vody, koreničky, košíky na chlieb, škatule na potraviny, kuchynské súpravy, riady a nádoby, kvetinače, fľaše, likérové súpravy, lisy na ovocie,

majolika, maselníčky, misy a misky, nálevky, tiež panvy a panvičky pre domácnosť, podložky na krájanie, podložky na prestieranie, podložky pod horúce riady, podnosy na použitie v domácnosti, podnosy ozdobné, tácky, podšálky, taniere a taniery, poháre, pokrievky, poklapy, poľné fľaše, domáce potreby s výnimkou potrieb z drahých kovov, rozprašovače na parfumsy a toaletné vody, rozstrekovače na voňavky a na polievanie kvetov, servisy riadov, schránky na chlieb, na dávkovanie uterákov, na čaj, chlieb a pečivo, sitká pre domácnosť, sklenené zátky a uzávery, soľničky, zmetáky a zmetáčiky s lopatkou, poháriky, soľničky, sošky z porcelánu, terakoty a skla, stierky, súpravy kuchynského náradia a riadov, stolové súpravy, stojany na vajička a špáradlá, stojany na grily a na rošty, šejkre, táce a tácky, taniere, tepelnoizolačné nádoby, termosky, tlakové hrnce s výnimkou elektrických, výrobky z krištáľového skla, ručné mechanické lisy na ovocie a zeleninu, ručné kuchynské prístroje, náradia, nástroje a prípravky, smetiaky, nádoby na odpadky, nádoby na použitie v domácnosti alebo v kuchyni, dávkovače mydla, rozprašovače na voňavky.

(540)



(731) ETA, a. s., Poličská 444, 539 16 Hlinsko, CZ;

(740) Kastler Anton, Bratislava, SK;

**(210) 5783-2007**

(220) 12.7.2007

**9 (511) 9, 14, 16, 35, 36, 38, 42**

(511) 9 - Platobné karty kódované.

14 - Mince, medaily, pruhy z drahých kovov.

16 - Ceniny.

35 - Poskytovanie pomoci pri prevádzke a vedení obchodu, obchodných podnikov a obchodných úsekov; prieskum trhu; marketing; ekonomické analýzy; obchodné alebo podnikateľské informácie pre zákazníkov z databáz banky; vedenie kartoték a centrálnych kartoték; riadenie elektronického obchodu prostredníctvom komunikačných médií; poskytovanie uvedených služieb prostredníctvom komunikačných médií, telekomunikačných prostriedkov, elektronických médií, elektronickej pošty (e-mail) a svetovej počítačovej siete (internet).

36 - Bankovníctvo vrátane elektronického bankovníctva; homebanking; služby v oblasti finančnictva; prijímanie vkladov vrátane termínovaných vkladov; vedenie bankových účtov klientov; vedenie vkladných knižiek; vydávanie cenín a cenných papierov; poskytovanie úverov a iné formy financovania; investovanie do cenných papierov na vlastný účet; kapitálové investície; financovanie spoločných podnikov; služby v oblasti správcovstva majetkových účastí; finančný prenájom (lízing); platobný styk a zúčtovanie (klíring); elektronický prevod kapitálu; vydávanie a správa platobných prostriedkov vrátane platobných kariet, cestovných šekov a ich overovania,

úverových (kreditných) a debetných kariet; bankové služby poskytované prostredníctvom siete bankomatov; poskytovanie záruk a kaucí; ručenie; otváranie akreditívov; obstarávanie inkasa vrátane dokumentárneho inkasa; obchodovanie na vlastný účet alebo na účet klienta s valutami a devízovými hodnotami a v oblasti termínovaných obchodov a opcií vrátane kurzových a úrokových obchodov; obchodovanie s prevoditeľnými cennými papiermi; obchodovanie so zlatými a striebornými mincami; finančné makléřstvo; obhospodarovanie cenných papierov klienta na jeho účet vrátane poradenstva (portfólio manažment); uloženie a správa cenných papierov alebo iných hodnôt; činnosť depozitára; zmenárenská činnosť (nákup devízových prostriedkov); prenájom bezpečnostných schránok a denného a nočného trezoru; úschova cenností v bezpečnostných schránkach; vykonávanie hypotekárnych obchodov; ostatné bankové a finančné činnosti a transakcie; finančné poradenstvo; finančné analýzy; poskytovanie bankových a finančných informácií; výpisy z bankových účtov klientov; finančné odhady a oceňovanie v oblasti bankovníctva; poskytovanie a sprostredkovanie všetkých uvedených služieb prostredníctvom komunikačných médií, telekomunikačných prostriedkov, elektronických médií, elektronickej pošty (e-mail) a svetovej počítačovej siete (internet).

38 - Elektronická pošta; elektronické zobrazovanie; telekomunikačné služby zamerané najmä na prenosy správ, obrázkov alebo informácií pomocou počítača, elektronických telekomunikačných médií a prostriedkov, elektronickej pošty (e-mail) a svetovej počítačovej siete (internet).

42 - Hostovanie na počítačových stránkach (webových stránkach); návrh počítačových systémov; obnovovanie počítačových databáz; aktualizovanie počítačových programov; prevod a konverzia počítačových programov a údajov (okrem fyzickej konverzie); prevod a konverzia údajov a dokumentov z fyzických médií na elektronické médiá; tvorba softvéru; vytváranie a udržiavanie počítačových stránok (web) pre zákazníkov, zhotovovanie kópií počítačových programov.

**(540) VOLKSBANK**

(731) VOLKSBANK Slovensko, a. s., Vysoká 9, 810 00 Bratislava, SK;

**(210) 5788-2007**

(220) 12.7.2007

**9 (511) 9, 14, 16, 35, 36, 38, 42**

(511) 9 - Platobné karty kódované.

14 - Mince, medaily, pruhy z drahých kovov.

16 - Ceniny.

35 - Poskytovanie pomoci pri prevádzke a vedení obchodu, obchodných podnikov a obchodných úsekov; prieskum trhu; marketing; ekonomické analýzy; obchodné alebo podnikateľské informácie pre zákazníkov z databáz banky; vedenie kartoték a centrálnych kartoték; riadenie elektronického obchodu prostredníctvom komunikačných médií; poskytovanie uvedených služieb prostredníctvom komunikačných médií, telekomunikačných prostriedkov, elektronických médií, elektronickej pošty (e-mail) a svetovej počítačovej siete (internet).

36 - Bankovníctvo vrátane elektronického bankovníctva; homebanking; služby v oblasti finančnictva; prijímanie vkladov vrátane termínovaných vkladov; vedenie bankových účtov klientov; vedenie vkladných knižiek; vydávanie cenín a cenných papierov; poskytovanie úverov a iné formy financovania; investovanie do cenných papierov na vlastný účet; kapitálové investície; financovanie spoločných podnikov; služby v oblasti správcovstva majetkových účastí; finančný prenájom (lízing); platobný styk a zúčtovanie (klíring); elektronický prevod kapitálu; vydávanie a správa platobných prostriedkov vrátane platobných kariet, cestovných šekov a ich overovania, úverových (kreditných) a debetných kariet; bankové služby poskytované prostredníctvom siete bankomatov; poskytovanie záruk a kaucí; ručenie; otváranie akreditívov; obstarávanie inkasa vrátane dokumentárneho inkasa; obchodovanie na vlastný účet alebo na účet klienta s valutami a devízovými hodnotami a v oblasti termínovaných obchodov a opcií vrátane kurzových a úrokových obchodov; obchodovanie s prevoditeľnými cennými papiermi; obchodovanie so zlatými a striebornými mincami; finančné maklérstvo; obhospodarovanie cenných papierov klienta na jeho účet vrátane poradenstva (portfólio manažment); uloženie a správa cenných papierov alebo iných hodnôt; činnosť depozitára; zmenárenská činnosť (nákup devízových prostriedkov); prenájom bezpečnostných schránok a denného a nočného trezoru; úschova cenností v bezpečnostných schránkach; vykonávanie hypotekárnych obchodov; ostatné bankové a finančné činnosti a transakcie; finančné poradenstvo; finančné analýzy; poskytovanie bankových a finančných informácií; výpisy z bankových účtov klientov; finančné odhady a oceňovanie v oblasti bankovníctva; poskytovanie a sprostredkovanie všetkých uvedených služieb prostredníctvom komunikačných médií, telekomunikačných prostriedkov, elektronických médií, elektronickej pošty (e-mail) a svetovej počítačovej siete (internet).

38 - Elektronicná pošta; elektronicke zobrazovanie; telekomunikačne služby zamerané najmä na prenosy správ, obrázkov alebo informácií pomocou počítača, elektronických telekomunikačných médií a prostriedkov, elektronickej pošty (e-mail) a svetovej počítačovej siete (internet).

42 - Hostovanie na počítačových stránkach (webových stránkach); návrh počítačových systémov; obnovovanie počítačových databáz; aktualizovanie počítačových programov; prevod a konverzia počítačových programov a údajov (okrem fyzickej konverzie); prevod a konverzia údajov a dokumentov z fyzických médií na elektronicke médiá; tvorba softvéru; vytváranie a udržiavanie počítačových stránok (web) pre zákazníkov, zhotovovanie kópií počítačových programov.

(540)



(731) VOLKSBANK Slovensko, a. s., Vysoká 9, 810 00 Bratislava, SK;

(210) 5789-2007

(220) 12.7.2007

9 (511) 9, 14, 16, 35, 36, 38, 42

(511) 9 - Platobné karty kódované.

14 - Mince, medaily, prúty z drahých kovov.

16 - Ceniny.

35 - Poskytovanie pomoci pri prevádzke a vedení obchodu, obchodných podnikov a obchodných úsekov; prieskum trhu; marketing; ekonomické analýzy; obchodné alebo podnikateľské informácie pre zákazníkov z databáz banky; vedenie kartoték a centrálnych kartoték; riadenie elektronickeho obchodu prostredníctvom komunikačných médií; poskytovanie uvedených služieb prostredníctvom komunikačných médií, telekomunikačných prostriedkov, elektronických médií, elektronickej pošty (e-mail) a svetovej počítačovej siete (internet).

36 - Bankovníctvo vrátane elektronického bankovníctva; homebanking; služby v oblasti finančnictva; prijímanie vkladov vrátane termínovaných vkladov; vedenie bankových účtov klientov; vedenie vkladných knižiek; vydávanie cenín a cenných papierov; poskytovanie úverov a iné formy financovania; investovanie do cenných papierov na vlastný účet; kapitálové investície; financovanie spoločných podnikov; služby v oblasti správcovstva majetkových účastí; finančný prenájom (lízing); platobný styk a zúčtovanie (klíring); elektronický prevod kapitálu; vydávanie a správa platobných prostriedkov vrátane platobných kariet, cestovných šekov a ich overovania, úverových (kreditných) a debetných kariet; bankové služby poskytované prostredníctvom siete bankomatov; poskytovanie záruk a kaucí; ručenie; otváranie akreditívov; obstarávanie inkasa vrátane dokumentárneho inkasa; obchodovanie na vlastný účet alebo na účet klienta s valutami a devízovými hodnotami a v oblasti termínovaných obchodov a opcií vrátane kurzových a úrokových obchodov; obchodovanie s prevoditeľnými cennými papiermi; obchodovanie so zlatými a striebornými mincami; finančné maklérstvo; obhospodarovanie cenných papierov klienta na jeho účet vrátane poradenstva (portfólio manažment); uloženie a správa cenných papierov alebo iných hodnôt; činnosť depozitára; zmenárenská činnosť (nákup devízových prostriedkov); prenájom bezpečnostných schránok a denného a nočného trezoru; úschova cenností v bezpečnostných schránkach; vykonávanie hypotekárnych obchodov; ostatné bankové a finančné činnosti a transakcie; finančné poradenstvo; finančné analýzy; poskytovanie bankových a finančných informácií; výpisy z bankových účtov klientov; finančné odhady a oceňovanie v oblasti bankovníctva; poskytovanie a sprostredkovanie všetkých uvedených služieb prostredníctvom komunikačných médií, telekomunikačných prostriedkov, elektronických médií, elektronickej pošty (e-mail) a svetovej počítačovej siete (internet).

38 - Elektronicná pošta; elektronicke zobrazovanie; telekomunikačne služby zamerané najmä na prenosy správ, obrázkov alebo informácií pomocou počítača, elektronických telekomunikačných médií a prostriedkov, elektronickej pošty (e-mail) a svetovej počítačovej siete (internet).

42 - Hostovanie na počítačových stránkach (webových stránkach); návrh počítačových systémov; obnovovanie počítačových databáz; aktualizovanie počítačových programov; prevod a konverzia počítačových programov a údajov (okrem fyzickej konverzie); prevod a konverzia údajov a dokumentov z fyzických médií na elektronické médiá; tvorba softvéru; vytváranie a udržiavanie počítačových stránok (web) pre zákazníkov, zhoto-vovanie kópií počítačových programov.

(540)



(591) modrá

(731) VOLKSBANK Slovensko, a. s., Vysoká 9, 810 00 Bratislava, SK;

(210) 5835-2007

(220) 19.7.2007

9 (511) 16, 35, 43

(511) 16 - Obaly na potraviny z papiera, lepenky a plastov.  
35 - Reklamná činnosť, obchodný manažment, obchodná správa; obchodná administratíva; maloobchodné služby predaja potravín a hotových jedál koncovému odberateľovi.  
43 - Služby reštaurácií s obsluhou aj samoobslužných.

(540) ŽERAVÝ KOTLÍK

(731) J &amp; K Restaurants, s. r. o., Cukrová 14, 813 39 Bratislava, SK;

(740) ROTT, RŮŽIČKA &amp; GUTTMANN, v. o. s., Bratislava, SK;

(210) 6040-2007

(220) 11.9.2007

9 (511) 16, 35, 41, 43

(511) 16 - Stolové prestieranie z papiera, papierové utierky, papierové vľajky, papierové obrúsky, jedálne lístky, papier, kartón, lepenka a výrobky z týchto materiálov, ktoré nie sú zahrnuté v iných triedach, výrobky z papiera, knihárske výrobky, papiernický tovar, obálky, obaly, baliaci papier, albumy, atlasy, knihy, brožúry, časopisy, periodiká, tlačivá, plagáty, katalógy, kalendáre, príručky, prospekty; publikácie, pútače z papiera alebo lepenky, písacie potreby, netextilné etikety, plastové fólie na balenie, formuláre, kancelárske potreby s výnimkou nábytku, nálepky, spisové obaly, vrecia a vrecká z papiera alebo plastických materiálov, papierové zástavky.

35 - Administratívna správa hotelov, reštaurácií, barov, reklama, najmä reklama v spojitosti s reštauračnými službami a pohostinskou činnosťou, reklamné činnosti, rozhlasová a televízna reklama, online reklama na počítačovej komunikačnej sieti, vydávanie a aktualizovanie reklamných alebo náborových materiálov, pomoc pri riadení obchodných aktivít, obchodný manažment a riadenie, obchodná pomoc pri franchisingu, marketingové štúdie, prieskum trhu, vedenie kartoték v počítači, vyhľadávanie informácií v počítačových súbo-

roch pre zákazníkov, služby porovnávania cien, administratívne spracovanie obchodných objednávok, obchodné rady a informácie spotrebiteľom, public relations, organizovanie komerčných alebo reklamných výstav a veľtrhov, podpora predaja pre tretie osoby, predvádzanie tovaru, veľkoobchodná a maloobchodná činnosť v oblasti predaja hotových jedál a nápojov, veľkoobchodná a maloobchodná činnosť v oblasti predaja obrazov a umeleckých diel, poskytovanie uvedených služieb prostredníctvom komunikačných médií, elektronickej pošty, SMS správ, počítačových sietí a internetu, obchodné sprostredkovanie služieb v triedach 35, 41, 43, obchodné sprostredkovanie služieb uvedených v triede 41 prostredníctvom komunikačných médií, elektronickej pošty, SMS správ, počítačových sietí a internetu, služby franchisingu v oblasti stravovania a ubytovania.

41 - Služby na prezentáciu verejnosti umeleckých a literárnych diel na účely kultúrne alebo vzdelávacie, organizovanie kultúrnych alebo vzdelávacích výstav, plánovanie a organizovanie večierkov, prevádzkovanie priestorov s hracími automatmi, vydávanie časopisov, novín, kníh, periodík, neperiodickej tlače, vydávanie textov s výnimkou reklamných alebo náborových, online vydávanie časopisov, novín a kníh v elektronickej forme, vzdelávanie, školenia, organizovanie a vedenie kongresov, konferencií, seminárov, organizovanie plesov, športových súťaží, živých vystúpení, výroba rozhlasových alebo televíznych programov, zábava, pobavenie, poskytovanie uvedených služieb prostredníctvom komunikačných médií, elektronickej pošty, SMS správ, počítačových sietí a internetu.

43 - Samoobslužné reštaurácie, reštauračné a kaviarenské služby, prevádzka reštaurácií a kaviarní, bufety (rýchle občerstvenie), jedálne a závodné jedálne, služby barov, catering, príprava a dodávka jedál a nápojov na objednávku do domu, služby ponúkané osobami alebo podnikmi, ktorých cieľom je príprava potravín alebo nápojov na konzumáciu, ako aj služby ponúkajúce ubytovanie, nocľah, prístrešok v hoteli, penzióny alebo iné zariadenia zabezpečujúce dočasné ubytovanie, zaobstarávanie ubytovania a stravovania v podnikoch, hoteloch, penziónoch, turistických táboroch, ubytovniach, na farmách, prechodné ubytovanie, hotelové služby, poskytovanie hotelového ubytovania, služby motelov, penziónov, prenájom prechodného ubytovania, rezervácia prechodného ubytovania, hotelierske služby, prenájom stoličiek, stolov, obrusov a sklenených výrobkov, služby cestovnej kancelárie v oblasti ubytovania a stravovania, poskytovanie uvedených služieb prostredníctvom komunikačných médií, elektronickej pošty, SMS správ, počítačových sietí a internetu.

(540)



(591) červená, biela

(731) BONJOUR s. r. o., Súmravná 24, 821 02 Bratislava, SK;

(740) Porubčan Róbert, Ing., Ivanka pri Dunaji, SK;

(210) 6081-2007

(220) 21.9.2007

(310) 446659

(320) 21.3.2007

(330) CZ

9 (511) 18, 25, 26, 35

(511) 18 - Viacúčelové tašky, najmä kabelky, tašky na rameno, tašky na kolieskach, vaky na topánky, tašky na topánky, náprsné tašky a peňaženky.

25 - Pánska, dámska a detská obuv, najmä topánky, čižmy, mokasíny, vychádzková obuv, bežecská obuv, sandále a papuče, pánske a dámske odevy, najmä kabáty, saká, vesty, šály, rukavice, kloúbiky, čapice, pánske a dámske kožené a semišové odevy, najmä kabáty, saká, opasky, rukavice.

26 - Pánske a dámske móдне doplňky uvedené v tejto triede, najmä čelenky, sponky do vlasov, gumičky do vlasov.

35 - Zhromažďovanie rôzneho tovaru v prospech ostatných (s výnimkou prepravy tohto tovaru) tak, aby si zákazníci mohli tento tovar pohodlne prehliadať a nakúpiť, a to vrátane prostredníctvom internetových stránok s ohľadom na uvedené triedy a tovar, najmä v oblasti pánskej a dámskej obuvi, odevov, kožených odevov, módnych doplnkov a tašiek, produktov na starostlivosť o obuv.

(540)

**Spring**

(591) modrá

(731) ALDO GROUP INTERNATIONAL AG, Lindenstrasse 8, CH-6340 Baar, CH;

(740) PATENTSERVIS BRATISLAVA a. s., Bratislava, SK;

(210) 6166-2007

(220) 11.10.2007

9 (511) 30

(511) 30 - Horčica.

(540)

**Špeci**

(731) Devely Holding GmbH & Co. Beteiligungs KG, Ottobrunner Strasse 45, 820 01 Unterhaching, DE;

(740) Šiška Karol, JUDr., Bratislava, SK;

(210) 6171-2007

(220) 12.10.2007

9 (511) 35, 36, 38

(511) 35 - Poskytovanie poradenských služieb v oblasti podnikania a riadenia (manažmentu) podnikov, poradenstvo v oblasti akvizícií, spájania a predaja podnikov, ekonomické analýzy a predpovede, analýzy nákladov; zbieranie, zaraďovanie, vyhľadávanie a poskytovanie informácií v počítačových bankových databázach pre zákazníkov, vedenie kartoték a centrálnych kartoték, zostavovanie a poskytovanie výpisov z účtov, poskytovanie a sprostredkovanie uvedených služieb pro-

stredníctvom komunikačných médií, telekomunikačných prostriedkov, elektronických médií, elektronickej pošty, počítačových sietí, terminálov a internetu; reklamná činnosť; rozširovanie reklamných nosičov v spojení s bankovými a finančnými službami; inzercia v spojení s bankovými finančnými službami.

36 - Bankovníctvo vrátane elektronického bankovníctva; home banking; bankové služby; finančníctvo; finančné poradenstvo; finančné analýzy, finančné odhady, finančné služby; prijímanie vkladov vrátane termínovaných vkladov; vedenie bankových účtov klientov; vedenie vkladných knižiek; vydávanie cenín a cenných papierov; úvery, pôžičky a iné formy financovania; investovanie do cenných papierov na vlastný účet; kapitálové investície; financovanie spoločných podnikov; majetkové účasti; finančný prenájom (lízing); platobný styk (prevod finančných prostriedkov) vrátane poštového platobného styku a zúčtovanie (klíring); elektronický prevod kapitálu; vydávanie a správa platobných prostriedkov vrátane platobných kariet, úverových (kreditných) a debetných kariet, cestovných šekov a ich overovanie; bankové služby poskytované prostredníctvom bankomatov; poskytovanie záruk; garancie; kaucie; ručenie; otváranie a potvrdzovanie akreditívov; obstarávanie inkasa vrátane dokumentárneho inkasa; obchodovanie na vlastný účet alebo na účet klienta s valutami a devízovými hodnotami; obchodovanie v oblasti termínovaných obchodov a opcií vrátane kurzových a úrokových obchodov; obchodovanie s prevoditeľnými cennými papiermi; obchodovanie s mincami z drahých kovov, pamätnými bankovkami a pamätnými mincami, hárkami bankoviek a súbormi obehových mincí; účasť na vydávaní cenných papierov a poskytovanie súvisiacich služieb; finančné makléristvo; hospodárenie s cennými papiermi klienta na jeho účet vrátane poradenstva (portfólio manažment); uloženie a správa cenných papierov alebo iných hodnôt; činnosť depozitára; zmenárenská činnosť (nákup devízových prostriedkov); prenájom bezpečnostných schránok a denného a nočného trezoru; úschova cenností v bezpečnostných schránkach; ostatné bankové a finančné činnosti a transakcie; poradenstvo v oblasti bankovníctva a financií; sprostredkovateľská činnosť a poradenstvo v oblasti bankovníctva a poisťovníctva súvisiaca s bankovou činnosťou; finančné poradenstvo; finančné analýzy; poskytovanie bankových a finančných informácií; výpisy z bankových účtov klientov; finančné odhady a oceňovanie v oblasti bankovníctva; poskytovanie a sprostredkovanie všetkých uvedených služieb prostredníctvom komunikačných médií, telekomunikačných prostriedkov, elektronických médií, elektronickej pošty (e-mail) a svetovej počítačovej siete (internet).

38 - Elektronická pošta; služby poskytované elektronickými tabuľami (telekomunikačné služby); komunikácia, posielanie a prenos správ, dát a obrázkov prostredníctvom komunikačných médií, telekomunikačných prostriedkov, elektronických médií, elektronickej pošty (e-mail), terminálov a svetovej počítačovej siete (internet).



(540)



(591) modrá, biela

(731) POŠTOVÁ BANKA, a. s., Prievozská 2/B, 821 09 Bratislava, SK;

(210) 6172-2007

(220) 12.10.2007

9 (511) 35, 36, 38

(511) 35 - Poskytovanie poradenských služieb v oblasti podnikania a riadenia (manažmentu) podnikov, poradenstvo v oblasti akvizícií, spájania a predaja podnikov, ekonomické analýzy a predpovede, analýzy nákladov; zbieranie, zaradovanie, vyhľadávanie a poskytovanie informácií v počítačových bankových databázach pre zákazníkov, vedenie kartoték a centrálnych kartoték, zostavovanie a poskytovanie výpisov z účtov, poskytovanie a sprostredkovanie uvedených služieb prostredníctvom komunikačných médií, telekomunikačných prostriedkov, elektronických médií, elektronickej pošty, počítačových sietí, terminálov a internetu; reklamná činnosť; rozširovanie reklamných nosičov v spojení s bankovými a finančnými službami; inzercia v spojení s bankovými finančnými službami.

36 - Bankovníctvo vrátane elektronického bankovníctva; home banking; bankové služby; finančníctvo; finančné poradenstvo; finančné analýzy, finančné odhady, finančné služby; prijímanie vkladov vrátane termínovaných vkladov; vedenie bankových účtov klientov; vedenie vkladných knižiek; vydávanie cenín a cenných papierov; úvery, pôžičky a iné formy financovania; investovanie do cenných papierov na vlastný účet; kapitálové investície; financovanie spoločných podnikov; majetkové účasti; finančný prenájom (lízing); platobný styk (prevod finančných prostriedkov) vrátane poštového platobného styku a zúčtovanie (klíring); elektronický prevod kapitálu; vydávanie a správa platobných prostriedkov vrátane platobných kariet, úverových (kreditných) a debetných kariet, cestovných šekov a ich overovanie; bankové služby poskytované prostredníctvom bankomatov; poskytovanie záruk; garancie; kaucie; ručenie; otváranie a potvrdzovanie akreditívov; obstarávanie inkasa vrátane dokumentárneho inkasa; obchodovanie na vlastný účet alebo na účet klienta s valutami a devízovými hodnotami; obchodovanie v oblasti termínovaných obchodov a opcí vrátane kurzových a úrokových obchodov; obchodovanie s prevoditeľnými cennými papiermi; obchodovanie s mincami z drahých kovov, pamätnými bankovkami a pamätnými mincami, hárkami bankoviek a súbormi obehových mincí; účasť na vydávaní cenných papierov a poskytovanie súvisiacich služieb; finančné makléristvo; hospodárenie s cennými papiermi klienta na jeho účet vrátane poradenstva (portfólio manaž-

ment); uloženie a správa cenných papierov alebo iných hodnôt; činnosť depozitára; zmenárenská činnosť (nákup devízových prostriedkov); prenájom bezpečnostných schránok a denného a nočného trezoru; úschova cenností v bezpečnostných schránkach; ostatné bankové a finančné činnosti a transakcie; poradenstvo v oblasti bankovníctva a financií; sprostredkovateľská činnosť a poradenstvo v oblasti bankovníctva a poisťovníctva súvisiaca s bankovou činnosťou; finančné poradenstvo; finančné analýzy; poskytovanie bankových a finančných informácií; výpisy z bankových účtov klientov; finančné odhady a oceňovanie v oblasti bankovníctva; poskytovanie a sprostredkovanie všetkých uvedených služieb prostredníctvom komunikačných médií, telekomunikačných prostriedkov, elektronických médií, elektronickej pošty (e-mail) a svetovej počítačovej siete (internet).

38 - Elektronická pošta; služby poskytované elektronickými tabuľkami (telekomunikačné služby); komunikácia, posielanie a prenos správ, dát a obrázkov prostredníctvom komunikačných médií, telekomunikačných prostriedkov, elektronických médií, elektronickej pošty (e-mail), terminálov a svetovej počítačovej siete (internet).

(540)

(591) modrá

(731) POŠTOVÁ BANKA, a. s., Prievozská 2/B, 821 09 Bratislava, SK;

(210) 6178-2007

(220) 15.10.2007

9 (511) 2, 16, 35

(511) 2 - Farby, fermeže, laky, ochranné prostriedky proti hrdzi a deteriorizácii dreva; farbivá; moridlá; prírodné živice v surovom stave; kovy vo forme fólií a práškov pre maliarov, dekoratérov, tlačiarov a umelcov.

16 - Lepidlá na papier alebo domácnosť; potreby pre umelcov; maliarske štetce, akvarely; atramenty, kriedy, ktoré nie sú zahrnuté v iných triedach, modelovacie hlinky, pasty a modelovacie vosky (okrem dentálnych).

35 - Propagačná činnosť, reklama, maloobchodné služby s tovarmi uvedenými v triedach 2 a 16.

(540)

(731) TRIGA COLOR, a. s., Janáčkova 333, 666 01 Tišnov, CZ;

(740) Bušová Eva, JUDr., Bratislava, SK;

(210) 6189-2007

(220) 16.10.2007

9 (511) 29, 30, 35, 39, 40, 43

(511) 29 - Mäso; konzervované mäso; mäsové konzer-  
vy; konzervy so zeleninou; mäsovo-zeleninové  
konzervy; termosterilizované pokrmy (hotové jed-  
lá) pripravované zo surovín obsiahnutých v triede  
29; nakladaná zelenina; tukové nátierky na chlieb;  
nátierky pripravované zo surovín obsiahnutých  
v triede 29; zeleninové nátierky a pochúťky pri-  
pravované zo surovín obsiahnutých v triede 29;  
hotové jedlá pripravované najmä zo surovín v trie-  
de 29.

30 - Chuťovky na báze cereálií; pražená kukuri-  
ca; chuťovky na báze ryže; ryžový koláč; extru-  
dované výrobky na báze kukurice a ryže; müsli;  
potravínarske polotovary pripravované najmä zo  
surovín obsiahnutých v triede 30.

35 - Spravovanie hotelov; administratívna správa  
hotelov; maloobchodné a/alebo veľkoobchodné  
služby s tovarmi uvedenými v triedach 29 a 30.

39 - Nákladná doprava; dovoz, doprava; kamió-  
nová nákladná doprava; služby v doprave a pre-  
prave; informácie o doprave.

40 - Konzervovanie potravín a nápojov.

43 - Penzióny, prevádzkovanie penziónu; ubyto-  
vacie kancelárie (hotely, penzióny); hotelierske  
služby; poskytovanie hotelového ubytovania; re-  
zervácia penziónov; turistické ubytovne; reštau-  
račné a stravovacie služby.

(540)



(591) červená, biela, čierna

(731) TATRAKON, spol. s r. o., Alžbetina 23, 058 01  
Poprad, SK;

(740) Holakovský Štefan, Ing., Bratislava, SK;

(210) 6197-2007

(220) 17.10.2007

9 (511) 32, 33, 35, 36, 40, 41, 43

(511) 32 - Hroznový mušt; hroznový nekvasený mušt;  
nekvasené mušty; nealkoholické nápoje; šumivé  
nealkoholické nápoje; miešané nealkoholické ná-  
poje; nápoje z nealkoholických štiav; nealkoho-  
lické kokteily; nealkoholické výťažky z ovocia;  
koncentráty a iné prípravky na výrobu nápojov;  
ovocné šťavy.

33 - Vína všetkých druhov vrátane sýtených vín  
(šumivé vína); sýtené a nesýtené miešané alko-  
holicke nápoje pripravené z vína; vodnár (víno);  
hroznový mušt alkoholický; alkoholické mušty;  
kokteily; alkoholické šumivé nápoje.

35 - Maloobchodné služby s nealkoholickými ná-  
pojmi, s vínom a s ostatnými alkoholickými ná-  
pojmi; poradenstvo v obchodnej činnosti; spro-  
stredkovanie nákupu a predaja tovarov; reklama;  
organizovanie výstav na reklamné a obchodné  
účely; predvádzanie tovaru; rozširovanie reklam-  
ných materiálov zákazníkom (letáky, prospekty,  
tlačivá, vzorky); vydávanie a aktualizovanie re-  
klamných materiálov; distribúcia vzoriek; obchod-

ný alebo podnikateľský prieskum; uverejňovanie  
reklamných textov; vzťahy s verejnosťou; orga-  
nizovanie reklamných hier na propagáciu pred-  
aja; prieskum trhu; ponuka, sprostredkovanie a vý-  
ber tovaru prostredníctvom katalógu; propagácia;  
marketing; reklamná a inzertná činnosť; maloob-  
chodný predaj s uvedenými tovarmi; reklamná,  
inzertná a propagačná činnosť prostredníctvom  
akéhokoľvek média, prostredníctvom telefónnej,  
 dátovej alebo informačnej siete; sprostredkovanie  
v obchodných vzťahoch; organizovanie komerč-  
ných alebo reklamných výstav a veľtrhov.

36 - Služby v oblasti nehnuteľností; sprostredko-  
vanie kúpy, predaja a prenájmu nehnuteľností;  
správa nehnuteľností; obstarávanie služieb spo-  
jených so správou nehnuteľností, ako vyberanie  
nájomného, poistného a za služby spojené s ná-  
jomom od nájomcov pre prenajímateľa, spro-  
stredkovanie finančných služieb, oceňovanie (poiste-  
nie, bankovníctvo, nehnuteľností), finančný lízing,  
predaj na splátky; zmenárenské služby, prenájom  
kancelárskych a iných nehnuteľných priestorov  
a nehnuteľností.

40 - Odborné poradenstvo, konzultačné služby  
v odbore výroby liehovín, vína a nealkoholic-  
kých nápojov.

41 - Vzdelávanie; zábava; športová a kultúrna čin-  
nosť; organizovanie spoločenských podujatí, ve-  
čierok (eventov); organizovanie degustácií; vy-  
dávanie kníh; organizovanie a vedenie seminárov,  
konferencií, kongresov; obveselenie; organizova-  
nie kultúrnych alebo vzdelávacích výstav; orga-  
nizovanie plesov; organizovanie zábavných sú-  
ťaží; organizovanie športových súťaží, živých  
vystúpení; písanie textov (okrem reklamných); plá-  
novanie a organizovanie večierok; vydávanie  
(online) kníh a časopisov v elektronickej forme;  
vydávanie informácií o podujatiach pomocou on-  
line služieb; zabezpečenie školenia, zábavy, špor-  
tových a kultúrnych činností; poskytovanie infor-  
mácií týkajúcich sa športových, spoločenských  
a kultúrnych podujatí.

43 - Vinárne; vínne pivnice; vinotéky; reštaurač-  
né služby.

(540) **VILLA VINO RAČA**

(731) Villa Vino Rača a. s., Pri vinohradoch 2, 835 20  
Bratislava, SK;

(740) Brichtová Tatiana, JUDr., Bratislava, SK;

(210) 6198-2007

(220) 17.10.2007

9 (511) 33, 35, 40

(511) 33 - Vína všetkých druhov vrátane sýtených vín (šu-  
mivého vína); sýtené a nesýtené miešané alko-  
holicke nápoje pripravené z vína; vodnár (víno);  
hroznový mušt alkoholický; alkoholické mušty,  
kokteily.

35 - Maloobchodné služby s vínom a s ostatnými  
alkoholickými nápojmi; poradenstvo v obchodnej  
činnosti; sprostredkovanie nákupu a predaja to-  
varov; reklama; organizovanie výstav na reklam-  
né a obchodné účely; predvádzanie tovaru; rozši-  
rovanie reklamných materiálov zákazníkom (le-  
táky, prospekty, tlačivá, vzorky); vydávanie a aktu-  
alizovanie reklamných materiálov; distribúcia vzor-  
riek; obchodný alebo podnikateľský prieskum;

uverejňovanie reklamných textov; vzťahy s verejnosťou; organizovanie reklamných hier na propagáciu predaja; prieskum trhu; ponuka, sprostredkovanie a výber tovaru prostredníctvom katalógu; propagácia; marketing; reklamná a inzertná činnosť; maloobchodný predaj s uvedenými tovarmi; reklamná, inzertná a propagačná činnosť prostredníctvom akéhokoľvek média, prostredníctvom telefónnej, dátovej alebo informačnej siete; sprostredkovanie v obchodných vzťahoch; organizovanie komerčných alebo reklamných výstav a veľtrhov.

40 - Obchodné poradenstvo, konzultačné služby v odbore výroby liehovín a vína.

**(540) CHÂTEAU PALUGYAY**

(731) Villa Vino Rača a. s., Pri vinohradoch 2, 835 20 Bratislava, SK;

(740) Brichtová Tatiana, JUDr., Bratislava, SK;

**(210) 6199-2007**

(220) 17.10.2007

**9 (511) 33, 35, 40**

(511) 33 - Vína všetkých druhov vrátane sýtených vín (šumivého vína); sýtené a nesýtené miešané alkoholické nápoje pripravené z vína; vodnár (víno); hroznový mušt alkoholický; alkoholické mušty, kokteily.

35 - Maloobchodné služby s vínom a s ostatnými alkoholickými nápojmi; poradenstvo v obchodnej činnosti; sprostredkovanie nákupu a predaja tovarov; reklama; organizovanie výstav na reklamné a obchodné účely; predvádzanie tovaru; rozširovanie reklamných materiálov zákazníkom (letáky, prospekty, tlačivá, vzorky); vydávanie a aktualizovanie reklamných materiálov; distribúcia vzoriek; obchodný alebo podnikateľský prieskum; uverejňovanie reklamných textov; vzťahy s verejnosťou; organizovanie reklamných hier na propagáciu predaja; prieskum trhu; ponuka, sprostredkovanie a výber tovaru prostredníctvom katalógu; propagácia; marketing; reklamná a inzertná činnosť; maloobchodný predaj s uvedenými tovarmi; reklamná, inzertná a propagačná činnosť prostredníctvom akéhokoľvek média, prostredníctvom telefónnej, dátovej alebo informačnej siete; sprostredkovanie v obchodných vzťahoch; organizovanie komerčných alebo reklamných výstav a veľtrhov.

40 - Obchodné poradenstvo, konzultačné služby v odbore výroby liehovín a vína.

**(540)**



(731) Villa Vino Rača a. s., Pri vinohradoch 2, 835 20 Bratislava, SK;

(740) Brichtová Tatiana, JUDr., Bratislava, SK;

**(210) 6234-2007**

(220) 24.10.2007

**9 (511) 1, 2, 3, 25**

(511) 1 - Namáčacie prípravky na bielenie, odmasťovacie prípravky na použitie vo výrobnom procese.

2 - Roztoky na bielenie.

3 - Pracie prostriedky, prípravky na čistenie, leštenie, brúsenie, odmasťovacie prípravky s výnimkou prípravkov na použitie vo výrobnom procese, sóda na bielenie, soli na bielenie, mydlá, parfuméria, vonné oleje, kozmetika, vlasové vody, zubné pasty.

25 - Odevy vrátane sortimentu pančuchových výrobkov, ponožky, obuv, kloboučnícke výrobky.

**(540)**



(731) Flaška Milan, Mánesova 1044, 251 01 Říčany, CZ;

(740) Dolanská Elena, RNDr., Bratislava, SK;

**(210) 6244-2007**

(220) 29.10.2007

**9 (511) 16, 28, 30, 35, 39**

(511) 16 - Obalové materiály z plastických hmôt, ktoré nie sú zahrnuté v iných triedach, obaly (papierenský tovar), baliaci papier, plastové fólie na balenie, vrecia, vrecká a tašky z papiera alebo plastických materiálov, baliace materiály na báze škrobu, bublinové obaly z plastických materiálov na balenie, fólie z regenerovanej celulózy na balenie, umelohmotné fólie na balenie, umelohmotné príľnavé a naťahovacie fólie na paletizáciu, lepenkové alebo papierové škatule, plastické obaly, vrecúška a tašky ako obalové materiály, adresové štítky do adresovacích strojov, strojčky na tlačenie adries, nálepky, lepiace štítky, lepiace pásky na kancelárske účely alebo použitie v domácnosti, papier, kartón, lepenka a výrobky z týchto materiálov, ktoré nie sú zahrnuté v iných triedach, papierové produkty patriace do triedy 16, reklamné tabule z papiera, kartónu alebo lepenky, pútače z papiera alebo lepenky, tlačoviny, noviny a časopisy, periodická a neperiodická tlač a publikácie, knihárske výrobky, knihy, kníhviazačský materiál, fotografie, stojany na fotografie, pohľadnice, grafické zobrazenia, školské potreby, brožúry, tlačivá, kalendáre, príručky, prospekty, publikácie, obálky, obrazy, papiernický tovar a písacie potreby, podložky na písanie, lepidlá na papier a na použitie v domácnosti, lepidlá pre piernictvo, potreby pre umelcov, maliarske štetce, písacie stroje a kancelárske potreby okrem nábytku, vzdelávacie a učebné potreby okrem prístrojov, náučné prostriedky (materiály s výnimkou prístrojov), tlačiarenské písmo, polygrafické písmo, usporadovače, štočky, kopírovacie zariadenia, rezačky na papier, stroje na lepenie obálok.

28 - Hry a hračky, bábiky, izby, domčeky, postielky a autá pre bábiky, šaty pre bábiky, autá (hračky), modely automobilov (zmenšené), diaľkovo ovládané hračkárske vozidlá, medvedíky (hračky), vlčkovia (hračky), plyšové hračky, pištole

(hračky), balóny a balóniky na hranie, lopty na hranie, bubliny z mydla (ako hračky), hojdačky, stavebnicové kocky (hračky), kolobežky, kolieskové korčule, rapkáče, hračky pre zvieratá chované v domácnostiach, spoločenské hry a ich príslušenstvo, stolové hry, hracie automaty s výnimkou automatov fungujúcich po pripojení na externú obrazovku alebo monitor, hracie automaty uvádzané do činnosti vhođením mince, zariadenia na hry s výnimkou zariadení fungujúcich po pripojení na externú obrazovku alebo monitor, hracie karty a kocky, kolky (hra), puzzle, šachové hry, karnevalové a divadelné masky, telocvičné a športové potreby, ktoré nie sú zahrnuté v iných triedach, výbava pre rôzne druhy športov a hier, športové náradie, zariadenia na kulturistiku a telesné cvičenia, ozdoby alebo darčeky rozdávané hosťom pri večierkoch, ozdoby na vianočný stromček.

30 - Cukrárske výrobky, pekárske výrobky, cukrovinky, čokoládové a nečokoládové cukríky, čokoláda, marcipán, bonbóny, pralinky, sušienky, keksy, biskvity, oblátky, spekané oblátky, pečené oblátky, oblátkové rezy, oblátkové trojhrany a trubičky, oblátkové korpusy, karamelky, cukríky, mentolové cukríky, arašidové cukrovinky, mandľové cukrovinky a pyšteky, ovocné želé (cukrovinky), chuťovky na báze cereálií, perníky, medovníky, cukrovinky na zdobenie vianočných stromčekov, torty, zákusky, koláče, jedlé ozdoby na torty a zákusky, kakaové, čokoládové, kávové a ovocné náplne, krémy a polevy, cestá, maslové a tukové cesto, cestá na koláče, lístkové cestá, mandľové cestá, cesto na výrobu oblátok, vafle, koláče s plnkou, náplne do oblátok a iného jemného a trvanlivého pečiva, ryžový koláč, jemné pečivo, trvanlivé pečivo, quiches (pečivo), sladké žemle, puding, výrobky z kakaa, pukance, pukance kukuričné, krekey (slané pečivo), káva, kakao, kávové, kakaové a čokoládové nápoje, mliečne čokoládové, kakaové a kávové nápoje, čaj, cukor, kávové náhradky, múka a výrobky z obilia, lepok, obilniny určené na ľudskú spotrebu, mäsli, múčne jedlá, chlieb, sucháre, zmrzliny, prášky na výrobu zmrzliny, med, melasový sirup, prírodné sladidlá, kandis ako potrava, kvasnice, korenie, prášky do pečiva, prípravky na stuženie šľahačky, aromatické prípravky do potravín, mentol pre cukrárstvo, príchuti do koláčov a zákuskov s výnimkou éterických olejov, vanilín (vanilková náhradka), vanilka (príchut'), žuvačky, nie na lekárske použitie, potraviny rastlinného pôvodu určené na priamu spotrebu, obilniny určené na ľudskú spotrebu, ovsené vločky, vločky z iných obilnín.

35 - Maloobchodné a veľkoobchodné služby s pekárskymi a cukrárskymi výrobkami, hrami, hračkami, obalovými materiálmi, obalmi, telocvičnými a športovými potrebami, sprostredkovanie obchodu s pekárskymi a cukrárskymi výrobkami, hrami, hračkami, obalovými materiálmi a obalmi, telocvičnými a športovými potrebami, obchodné poradenstvo v oblasti cukrárskych a pekárskych výrobkov, obchodné poradenstvo v oblasti balenia, zhromažďovanie (okrem dopravy) rôzneho tovaru, najmä uvedeného tovaru pre tretie osoby umožňujúce spotrebiteľom, aby si prezreli a za-

kúpili tovar prostredníctvom katalógov, korešpondenčného (zásielkového) predaja, prostredníctvom maloobchodu, veľkoobchodu, internetu, teleshoppingu alebo prostredníctvom iných komunikačných médií, analýzy nákladov, obchodné alebo podnikateľské informácie, marketingové štúdie, organizovanie výstav na komerčné alebo reklamné účely, zbieranie údajov do počítačových databáz, zoradovanie údajov v počítačových databázach, vedenie kartoték v počítačoch, posudzovanie efektívnosti prevádzky a racionalizácie práce, prieskum trhu, reklama, online reklama v počítačovej komunikačnej sieti, reklama na obaloch, rozširovanie reklamných materiálov zákazníkom (letáky, prospekty, tlačivá, vzorky), vydávanie a aktualizovanie reklamných materiálov, rozširovanie reklamných oznamov, rozhlasová a televízna reklama, rozširovanie reklamných alebo inzertných oznamov, poskytovanie uvedených služieb prostredníctvom komunikačných médií, elektronickej pošty, SMS správ, počítačových sietí a internetu, obchodné sprostredkovanie služieb v triede 35 a 39.

39 - Balenie tovaru, služby spojené s balením tovaru pred jeho expedovaním, odborné poradenstvo v oblasti balenia, prenájom baliacich strojov, skladovanie tovaru, uskladnenie tovaru, informácie o skladovaní tovaru, služby súvisiace so skladovaním tovaru v skladiskách alebo iných budovách s cieľom ich ochrany a stráženia, prenájom skladísk a skladovacích kontajnerov, distribúcia tovaru na dobierku, doručovanie tovaru, doručovacie služby, kuriérske služby, služby spojené s prepravou tovarov z jedného miesta na druhé vlakovou, cestnou, vodnou, leteckou a potrubnou dopravou, služby týkajúce sa poskytovania informácií o doprave alebo preprave tovaru poskytovaných sprostredkovateľmi a informácií o tarifách a možnostiach prepravy alebo dopravy, preprava, služby vodičov, organizovanie ciest, služby spojené s prenájom prepravných vozidiel, doprava nákladná (kamiónová), prenájom dopravných prostriedkov, prenájom chladiarenských boxov, poskytovanie uvedených služieb prostredníctvom komunikačných médií, elektronickej pošty, SMS správ, počítačových sietí a internetu.

(540)



(591) staroružová

(731) MSI, spol. s r. o., Jakabova 59, 821 04 Bratislava, SK;

(740) Porubčan Róbert, Ing., Ivanka pri Dunaji, SK;

(210) 6245-2007

(220) 29.10.2007

9 (511) 16, 28, 30, 35, 39

(511) 16 - Obalové materiály z plastických hmôt, ktoré nie sú zahrnuté v iných triedach, obaly (papierenský tovar), baliaci papier, plastové fólie na balenie, vrecia, vrecká a tašky z papiera alebo plastických materiálov, baliacie materiály na báze škrobu, bublinové obaly z plastických materiálov na

balenie, fólie z regenerovanej celulózy na balenie, umelohmotné príľnavé a naťahovacie fólie na paletizáciu, lepenkové alebo papierové škatule, plastické obaly, vrecúška a tašky ako obalové materiály, adresové štítky do adresovacích strojov, strojčky na tlačenie adres, nálepky, lepiace štítky, lepiace pásky na kancelárske účely alebo použitie v domácnosti, papier, kartón, lepenka a výrobky z týchto materiálov, ktoré nie sú zahrnuté v iných triedach, papierové produkty patriace do triedy 16, reklamné tabule z papiera, kartónu alebo lepenky, pútače z papiera alebo lepenky, tlačoviny, noviny a časopisy, periodická a neperiodická tlač a publikácie, knižárske výrobky, knihy, kníhviazačský materiál, fotografie, stojany na fotografie, pohľadnice, grafické zobrazenia, školské potreby, brožúry, tlačivá, kalendáre, príručky, prospekty, publikácie, obálky, obrazy, piernické tovar a písacie potreby, podložky na písanie, lepidlá na papier a na použitie v domácnosti, lepidlá pre piernictvo, potreby pre umelcov, maliarske štetce, písacie stroje a kancelárske potreby okrem nábytku, vzdelávacie a učebné potreby okrem prístrojov, náučné prostriedky (materiály s výnimkou prístrojov), tlačiarske písmo, polygrafické písmo, usporadovače, štočky, kopírovacie zariadenia, rezačky na papier, stroje na lepenie obálok.

28 - Hry a hračky, bábiky, izby, domčeky, postielky a autá pre bábiky, šaty pre bábiky, autá (hračky), modely automobilov (zmenšené), diaľkovo ovládané hračkárske vozidlá, medvedíky (hračky), vlčkovia (hračky), plyšové hračky, pištole (hračky), balónky a balóniky na hranie, lopty na hranie, bubliny z mydla (ako hračky), hojdačky, stavebnicové kocky (hračky), kolobežky, kolieskové korčule, rapkáče, hračky pre zvieratá chované v domácnostiach, spoločenské hry a ich príslušenstvo, stolové hry, hracie automaty s výnimkou automatov fungujúcich po pripojení na externú obrazovku alebo monitor, hracie automaty uvádzané do činnosti vhadnutím mince, zariadenia na hry s výnimkou zariadení fungujúcich po pripojení na externú obrazovku alebo monitor, hracie karty a kocky, koly (hra), puzzle, šachové hry, karnevalové a divadelné masky, telocvičné a športové potreby, ktoré nie sú zahrnuté v iných triedach, výbava pre rôzne druhy športov a hier, športové náradie, zariadenia na kulturistiku a telesné cvičenia, ozdoby alebo darčeky rozdávané hosťom pri večierkoch, ozdoby na vianočný stromček.

30 - Cukrárske výrobky, pekárske výrobky, cukrovinky, čokoládové a nečokoládové cukríky, čokoláda, marcipán, bonbóny, pralinky, sušienky, keksy, biskvity, oblátky, spekané oblátky, pečené oblátky, oblátkové rezy, oblátkové trojhrany a trubičky, oblátkové korpusy, karamelky, cukríky, mentolové cukríky, arašidové cukrovinky, mandľové cukrovinky a pyšteky, ovocné želé (cukrovinky), chuťovky na báze cereálií, perníky, medovníky, cukrovinky na zdobenie vianočných stromčekov, torty, zákusky, koláče, jedlé ozdoby na torty a zákusky, kakaové, čokoládové, kávové a ovocné náplne, krémy a polevy, cestá, maslové a tukové cesto, cestá na koláče, lístkové cestá, mandľové cestá, cesto na výrobu oblátok, vafle, koláče s plnkou, náplne do oblátok a iného jemného

a trvanlivého pečiva, ryžový koláč, jemné pečivo, trvanlivé pečivo, quiches (pečivo), sladké žemle, puding, výrobky z kaka, pukance, pukance kukuričné, krekerky (slané pečivo), káva, kakao, kávové, kakaové a čokoládové nápoje, mliečne čokoládové, kakaové a kávové nápoje, čaj, cukor, kávové náhradky, múka a výrobky z obilia, lepek, obilniny určené na ľudskú spotrebu, mäsilí, múčne jedlá, chlieb, sucháre, zmrzliny, prášky na výrobu zmrzliny, med, melasový sirup, prírodné sladidlá, kandis ako potrava, kvasnice, korenie, prášky do pečiva, prípravky na stuženie šľahačky, aromatické prípravky do potravín, mentol pre cukrárstvo, príchuti do koláčov a zákuskov s výnimkou éterických olejov, vanilín (vanilková náhradka), vanilka (príchuť), žuvačky, nie na lekárske použitie, potraviny rastlinného pôvodu určené na priamu spotrebu, obilniny určené na ľudskú spotrebu, ovsené vločky, vločky z iných obilnín.

35 - Maloobchodné a veľkoobchodné služby s pekárskymi a cukrárskymi výrobkami, hrami, hračkami, obalovými materiálmi, obalmi, telocvičnými a športovými potrebami, sprostredkovanie obchodu s pekárskymi a cukrárskymi výrobkami, hrami, hračkami, obalovými materiálmi a obalmi, telocvičnými a športovými potrebami, obchodné poradenstvo v oblasti cukrárskych a pekárskych výrobkov, obchodné poradenstvo v oblasti balenia, zhromažďovanie (okrem dopravy) rôzneho tovaru, najmä uvedeného tovaru pre tretie osoby umožňujúce spotrebiteľom, aby si prezreli a zakúpili tovar prostredníctvom katalógov, korešpondenčného (zásilkového) predaja, prostredníctvom maloobchodu, veľkoobchodu, internetu, teleshoppingu alebo prostredníctvom iných komunikačných médií, analýzy nákladov, obchodné alebo podnikateľské informácie, marketingové štúdie, organizovanie výstav na komerčné alebo reklamné účely, zbieranie údajov do počítačových databáz, zoraďovanie údajov v počítačových databázach, vedenie kartoték v počítačoch, posudzovanie efektívnosti prevádzky a racionalizácie práce, prieskum trhu, reklama, online reklama v počítačovej komunikačnej sieti, reklama na obaloch, rozširovanie reklamných materiálov zákaznikom (letáky, prospekty, tlačivá, vzorky), vydávanie a aktualizovanie reklamných materiálov, rozširovanie reklamných oznamov, rozhlasová a televízna reklama, rozširovanie reklamných alebo inzertných oznamov, poskytovanie uvedených služieb prostredníctvom komunikačných médií, elektronickej pošty, SMS správ, počítačových sietí a internetu, obchodné sprostredkovanie služieb v triede 35 a 39.

39 - Balenie tovaru, služby spojené s balením tovaru pred jeho expedovaním, odborné poradenstvo v oblasti balenia, prenájom baliacich strojov, skladovanie tovaru, uskladnenie tovaru, informácie o skladovaní tovaru, služby súvisiace so skladovaním tovaru v skladiskách alebo iných budovách s cieľom ich ochrany a stráženia, prenájom skladísk a skladovacích kontajnerov, distribúcia tovaru na dobierku, doručovanie tovaru, doručovacie služby, kuriérske služby, služby spojené s prepravou tovarov z jedného miesta na druhé vlakovou, cestnou, vodnou, leteckou a potrubnou dopravou, služby týkajúce sa poskytovania infor-

mácií o doprave alebo preprave tovaru poskytovaných sprostredkovateľmi a informácií o tarifách a možnostiach prepravy alebo dopravy, preprava, služby vodičov, organizovanie ciest, služby spojené s prenájomom prepravných vozidiel, doprava nákladná (kamiónová), prenájom dopravných prostriedkov, prenájom chladiarenských boxov, poskytovanie uvedených služieb prostredníctvom komunikačných médií, elektronickej pošty, SMS správ, počítačových sietí a internetu.

**(540) MSi**

(731) MSI, spol. s r. o., Jakabova 59, 821 04 Bratislava, SK;

(740) Porubčan Róbert, Ing., Ivanka pri Dunaji, SK;

**(210) 6276-2007**

(220) 7.11.2007

**9 (511) 16, 35, 37, 41, 42**

(511) 16 - Periodická, periodická a neperiodická tlač a publikácie, časopisy, noviny, tlačoviny, brožúry, tlačivá, katalógy, letáky, publikácie, príručky, knihy, plagáty, kalendáre, prospekty, ročenky, fotografie, albumy, atlasy, firemné listiny, formuláre, papierové propagačné materiály, pútače z papiera alebo lepenky, grafiky, grafické reprodukcie a zobrazenia, tlačené časové plány a harmonogramy, informačné produkty na papierových nosičoch, databázy na papierových nosičoch, tlačené reklamné a úžitkové manuály, papierové vlajky, papierový tovar, kancelárske potreby s výnimkou nábytku, predmety z kartónu, kartón, lepenkové alebo papierové škatule, lepenka, drevitý papier, drevitá lepenka (papierový tovar), litografické dosky, obaly (papierový tovar), lepenkové alebo papierové obaly na fľaše, listy papiera, spisové obaly (zaraďovače), obaly ako papierový tovar, obaly na doklady, baliaci papier, lepenkové alebo papierové obaly, adresové štítky do adresovacích strojov, strojčeky na tlačenie adres, ručné prístroje na etiketovanie, obáľkovacie stroje pre kancelárie, nálepky, lepiace štítky, lepiace pásky na kancelárske účely alebo použitie v domácnosti, lepidlá na kancelárske účely alebo pre domácnosť, rezačky na papier, stroje na lepenie obálok, vrecia z papiera alebo plastických materiálov, prenosné tlačiarňičky (kancelárska pomôcka), baliace materiály na báze škrobu, bublinové obaly z plastických materiálov na balenie, fólie z regenerovanej celulózy na balenie, umelohmotné fólie na balenie, umelohmotné príľnavé naťahovacie fólie na paletizáciu, viskózové fólie na obalovanie.

35 - Maloobchodná a veľkoobchodná činnosť s tlačovinami a obalmi, stavebným materiálom, stavebnými pomôckami, nástrojmi a prístrojmi, sprostredkovanie obchodu s tovarom, reklama, online reklama na počítačovej komunikačnej sieti, rozhlasová a televízna reklama, reklamné činnosti, prenájom reklamných plôch, vydávanie a aktualizovanie reklamných alebo náborových materiálov, vedenie kartoték v počítači, vyhľadávanie informácií v počítačových súboroch pre zákazníkov, služby porovnávania cien, organizovanie komerčných alebo reklamných výstav a veľtrhov, podpora predaja pre tretie osoby, odborné obchodné poradenstvo, pomoc pri riadení obchod-

ných aktivít, ako aj služby reklamných a inzertných organizácií poskytované predovšetkým vo forme komunikácie s verejnosťou a inzerciou prostredníctvom všetkých komunikačných prostriedkov a týkajúce sa všetkých druhov výrobkov alebo služieb, administratívne spracovanie obchodných objednávok, obchodné rady a informácie spotrebiteľom, poskytovanie uvedených služieb prostredníctvom komunikačných médií, elektronickej pošty, SMS správ, počítačových sietí a internetu, obchodné sprostredkovanie služieb v triedach 35, 37, 41 a 42.

37 - Stavebníctvo, stavebné činnosti, stavebné informácie, odborné poradenstvo v stavebníctve, dozor nad stavbami, kontrola stavebných činností, služby stavbyvedúceho, omietanie, omietanie stavebných povrchov, natieranie a penetrovanie stavebných povrchov, tepelné izolovanie stavieb a budov, zateplovanie stavieb, budov, podláh a strešných plášťov, nanášanie podlahových potero, izolovanie stavieb, interiérové a exteriérové maľovanie a natieranie, štukovanie, sadrovanie, stierkovanie, tapetovanie, montovanie lešení, murárstvo, montážne služby, opravy a údržba, montáž interiérov a interiérových prvkov, klampiárstvo a inštalatérstvo, prenájom stavebných strojov a zariadení, prenájom čistiacich strojov, prenájom miešadiel a dopravníkov na omietky a malty, prenájom náradia, montážne a inštaláčne služby s výnimkou inštalácie softvéru, autoservisy, umývanie dopravných prostriedkov, informácie o opravách vozidiel, údržba a opravy vozidiel, čalúnenie a čalúnnické opravy interiérov v dopravných prostriedkoch, oprava opotrebovaných alebo poškodených motorov, informácie o opravách, opravárske služby, predovšetkým služby predstavujúce servis použitých, poškodených, čiastočne zničených alebo zničených predmetov, inštalovanie a opravy elektrických spotrebičov, odrušovanie elektrických prístrojov a zariadení, poskytovanie uvedených služieb prostredníctvom komunikačných médií, elektronickej pošty, SMS správ, počítačových sietí a internetu.

41 - Vydávanie periodickej a neperiodickej tlače, časopisov, novín, kníh, periodík, vydávanie a zverejňovanie textov s výnimkou reklamných alebo náborových, online vydávanie časopisov, novín a kníh v elektronickej forme, vydávanie a edícia elektronicky reprodukovateľných textov, výroba audiovizuálnych programov, služby v oblasti zábavy a kultúrnych podujatí, fotografovanie, filmová a fotografická tvorba, vzdelávanie, zabezpečovanie výcvikov, kurzov a školení, školenia, výcvik, informácie o vzdelávaní a možnostiach zábavy, služby nahrávacích štúdií, organizovanie a vedenie kongresov, konferencií, seminárov, organizovanie kultúrnych alebo vzdelávacích výstav, organizovanie plesov, športových súťaží, živých vystúpení, zverejňovanie textov iných ako reklamných, výroba rozhlasových alebo televíznych programov, zábava, pobavenie, poskytovanie uvedených služieb prostredníctvom komunikačných médií, elektronickej pošty, SMS správ, počítačových sietí a internetu.

42 - Certifikácia systémov kvality, hodnotenie a kontrola kvality, expertízy ako inžinierske činnosti, poradenstvo v oblasti riadenia kvality, kon-

trola kvality, služby vedecké a technologické včítane výskumu v oblasti vedy a priemyslu, priemyselné analýzy a priemyselný výskum, návrh a vývoj počítačového hardvéru a softvéru, služby inžinierov, ktorí sa zaoberajú odhadmi, ohodnocovaním, výskumom a výstupnými správami v oblasti vedy a technológií, grafický a priemyselný dizajn, navrhovanie obalov, vytváranie a udržiavanie počítačových stránok pre zákazníkov, hosťovanie na počítačových stránkach, návrh a aktualizácia počítačových systémov, zhotovovanie kópií počítačových programov, servis a aktualizovanie počítačových programov, počítačové programovanie, prenájom počítačov a počítačového softvéru, poradenstvo v oblasti počítačového hardvéru a softvéru, inštalácia počítačových programov, prevod a konverzia údajov a dokumentov z fyzických médií na elektronické médiá, štúdie technických projektov, technický prieskum, poskytovanie uvedených služieb prostredníctvom komunikačných médií, elektronickej pošty, SMS správ, počítačových sietí a internetu.

(540)

**STAVEBNINY**

(731) Greguš Martin, Ing., Malinovského 1151/2, 958 01 Partizánske, SK;

(740) Porubčan Róbert, Ing., Ivanka pri Dunaji, SK;

**(210) 6293-2007**

(220) 9.11.2007

**9 (511) 36, 39, 43**

(511) 36 - Sprostredkovanie cestovného poistenia, online rezervácia poistenia.

39 - Organizovanie ciest, zájazdov, výletov a pobytov, rezervácia dopravy, poskytovanie cestovných a dopravných informácií, cestovná rezervácia, online rezervácia leteniek, sprostredkovanie požičiavania automobilov, sprostredkovanie vybavovania víz, sprostredkovanie dopravných služieb vrátane dopravy autobusmi a aerotaxíkmi, verejná osobná hromadná doprava.

43 - Online rezervácia ubytovania.

(540)

(731) STUDENT AGENCY, s. r. o., Bašty 2, 602 00 Brno, CZ;

(740) Mešková Viera, Ing., Bratislava, SK;

**(210) 6305-2007**

(220) 14.11.2007

**9 (511) 36**

(511) 36 - Finančné analýzy, bankové služby priamo k zákazníkovi, bankovníctvo, burzové maklérsstvo, vydávanie cenín, úschova cenností, vydávanie cestovných šekov, klíring, colné služby, daňové odhady (služby), služby na využívanie dôchodkových fondov, elektronický prevod kapitálu, finančné informácie, finančné odhady a oceňova-

nie, finančné poradenstvo, finančné riadenie, finančné záruky, služby v oblasti finančnictva, finančný lízing, garancie, hypotéky (poskytovanie pôžičiek), kapitálové investície, kancelárie zaoberajúce sa inkasovaním pohľadávok, kaucie, záruky, konateľstvo, zastupiteľstvo, sprostredkovanie nehnuteľností, oceňovanie a odhady nehnuteľností, prenájom nehnuteľností, správa nehnuteľností, finančné oceňovanie, daňové oceňovanie a odhady, organizovanie dobrovoľných zbierok, overovanie šekov, platenie na splátky, záručná pôžička, finančné pôžičky, platobné prevody vykonávané elektronicky, realitné kancelárie, sporiteľne, sprostredkovanie záruk, úschovné služby, služby úverových kariet, úverové ústavy, úverové banky, vydávanie cenných papierov, vydávanie kreditných kariet, zmenárenské služby.

**(540) DINERS CLUB ROAD ACCOUNT**

(731) Diners Club International Ltd., 8430 West Bryn Mawr Avenue, Chicago, Illinois 60631, US;

(740) Guniš Jaroslav, Mgr., Bratislava, SK;

**(210) 6310-2007**

(220) 15.11.2007

**9 (511) 9, 35, 42**

(511) 9 - Počítačový softvér; elektronické databázy; monitorovacie počítačové programy; nahrané počítačové programy; informácie a záznamy v elektronickej podobe; elektronické časopisy; elektronické periodiká a knihy v elektronickej podobe, elektronické publikácie.

35 - Zbieranie a zoradovanie údajov do počítačových databáz; vyhľadávanie informácií v počítačových súboroch (pre zákazníkov); obchodné alebo podnikateľské informácie; obchodný alebo podnikateľský prieskum; prieskum trhu; obchodný prieskum; reklama.

42 - Prieskumy v oblasti farmaceutických výrobkov patriace do tejto triedy; obnovovanie počítačových databáz; správa a obnovovanie počítačových databáz; tvorba informačných databáz, elektronických časopisov, periodík, kníh v elektronickej forme; prevod a konverzia údajov a dokumentov z fyzických médií na elektronické médiá.

**(540) SLAIS**

(731) BE TRADE spol. s r. o., Röntgenova 1178/14, 851 01 Bratislava, SK;

(740) Kajabová Monika, JUDr., Bratislava, SK;

**(210) 6311-2007**

(220) 15.11.2007

**9 (511) 10, 35, 37, 42**

(511) 10 - Lekárske prístroje a nástroje, stomatologické prístroje a nástroje; stomatologické súpravy, kreslá na lekárske účely, kreslá na stomatologické účely, stoličky na lekárske účely, stoličky na stomatologické účely, nábytok na lekárske účely, nábytok na stomatologické účely, kompresory na stomatologické účely, príslušenstvo a náhradné diely na zdravotnícke prístroje a nástroje, príslušenstvo a časti stomatologických súprav, diagnostické prístroje na lekárske účely, svietidlá na lekárske účely.

35 - Obchodné poradenstvo, podnikateľské poradenstvo.

37 - Inštalácia, opravy a servis výrobkov, zdravotníckej techniky, stomatologických súprav a ich častí, stomatologických nástrojov a prístrojov.

42 - Projektová a predprojektová príprava investičných celkov.

(540)

## CHIRANA - DENTAL

(731) Chirana - Dental, s. r. o., Vrbovská cesta 17, 921 01 Piešťany, SK;

(740) Hojčuš Peter, Ing., Bratislava, SK;

(210) 6312-2007

(220) 15.11.2007

9 (511) 10, 35, 37, 42

(511) 10 - Lekárske prístroje a nástroje, stomatologické prístroje a nástroje, stomatologické súpravy, kreslá na lekárske účely, kreslá na stomatologické účely, stoličky na lekárske účely, stoličky na stomatologické účely, nábytok na lekárske účely, nábytok na stomatologické účely, kompresory na stomatologické účely, príslušenstvo a náhradné diely na zdravotnícke prístroje a nástroje, príslušenstvo a časti stomatologických súprav, diagnostické prístroje na lekárske účely, svietidlá na lekárske účely.

35 - Obchodné poradenstvo, podnikateľské poradenstvo.

37 - Inštalácia, opravy a servis výrobkov, zdravotníckej techniky, stomatologických súprav a ich častí, stomatologických nástrojov a prístrojov.

42 - Projektová a predprojektová príprava investičných celkov.

(540)

## CHIRANA DENTAL

(591) modrá, zelená

(731) Chirana - Dental, s. r. o., Vrbovská cesta 17, 921 01 Piešťany, SK;

(740) Hojčuš Peter, Ing., Bratislava, SK;

(210) 6316-2007

(220) 19.11.2007

9 (511) 29

(511) 29 - Mlieko a mliečne výrobky, najmä syry.

(540)



(591) modrá, červená, zelená, žltá, biela, hnedá, sivá, čierna, fialová, ružová

(731) SYRÁREŇ BEL SLOVENSKO, a. s., Lastomírskya 1, 071 01 Michalovce, SK;

(740) ROTT, RŮŽIČKA & GUTTMANN, v. o. s., Bratislava, SK;

(210) 6320-2007

(220) 20.11.2007

9 (511) 9, 35, 36, 41

(511) 9 - Kompaktné disky; optické disky; digitálne videodisky (DVD); gramofónové platne; magnetické médiá; magnetické pásky; magnetické nosiče údajov; optické nosiče údajov; videokazety; videopásky; pásky na zvukové nahrávanie; exponované filmy; kreslené filmy.

35 - Reklama; reprografia dokumentov; organizovanie výstav na obchodné a reklamné účely; zaobstarávanie predplatného pre tretie osoby; rozširovanie reklamných materiálov zákazníkom (letáky, prospekty, tlačivá, vzorky); vydávanie, aktualizovanie reklamných materiálov; rozširovanie reklamných oznamov; spracovanie textov.

36 - Organizovanie dobročinných zbierok; organizovanie zbierok.

41 - Akadémie (vzdelávanie); divadelné a hudobné predstavenia; fotografovanie; hudobné skladateľské služby; informácie o možnostiach rozptýlenia; informácie o možnostiach zábavy; koncertné siene, sály; organizovanie a vedenie konferencií, kongresov, seminárov a sympózií; prevádzkovanie múzea; obveselenie; organizovanie predstavení (manažérske služby); organizovanie hudobných festivalov; organizovanie plesov; organizovanie živých vystúpení; služby poskytované orchestrami; plánovanie a organizovanie večierkov; redigovanie scenárov; služby pre oddych a rekreáciu; služby nahrávacích štúdií; rezervácia vstupeniek; školenie; zverejňovanie textov okrem reklamných; online vydávanie kníh a časopisov v elektronickej forme; vydávanie kníh a neperiodických publikácií, najmä hudobných; výroba videofilmov; výroba divadelných, hudobných alebo iných predstavení; výroba dokumentárnych filmov a expozícií; výroba rozhlasových a televíznych programov; zábava, pobavenie; živé predstavenie.

(540) BRUNO WALTER

## SYMPHONY ORCHESTRA

(731) Jack Martin Händler, Holubyho 1/A, 811 03 Bratislava, SK;

(740) Brichtová Tatiana, JUDr., Bratislava, SK;

(210) 6321-2007

(220) 20.11.2007

9 (511) 9, 16, 35, 41

(511) 9 - Elektronické publikácie; nahraté nosiče údajov. 16 - Tlačoviny; knihy; časopisy; noviny; periodické a neperiodické publikácie vrátane ich príloh a mimoriadnych vydaní; fotografie; katalógy; letáky; mapy; plagáty; príručky; prospekty; polygrafické výrobky; obežníky; ročenky; albumy; tlačivá; kancelárske, školské a vyučovacie potreby s výnimkou nábytku.

35 - Reklamná, inzertná a propagačná činnosť; online reklama v počítačovej komunikačnej sieti; vydávanie, aktualizovanie, zasielanie a rozširovanie reklamných materiálov (letáky, prospekty, tlačivá, vzorky), náborových textov a oznamov zákazníkom; uverejňovanie reklamných textov; grafická úprava tlačovín na reklamné účely; hospodárske, ekonomické predpovede; organizovanie výstav na obchodné a reklamné účely; orga-



nizovanie zábavných, kultúrnych a spoločenských podujatí na reklamné a obchodné účely; maloobchod s tovarmi uvedenými v triedach 9 a 16; sprostredkovanie obchodu s tovarom; konzultačná činnosť v oblasti služieb uvedených v triede 35; sprostredkovateľská obchodná činnosť v oblasti služieb uvedených v triede 35 a 41. 41 - Vydavateľská činnosť s výnimkou vydávania reklamných a náborových textov; vydávanie a zverejňovanie kníh, časopisov a textov; vydávanie a zverejňovanie online kníh a časopisov v elektronickej podobe; vydávanie textov v elektronickej forme; elektronická edičná činnosť v malom; poskytovanie informácií online; fotografická reportáž; reportážne služby; poskytovanie elektronických publikácií online (bez možnosti kopírovania); vzdelávanie; vyučovanie; zabezpečovanie výcvikov, kurzov a školení; organizovanie a vedenie konferencií, kongresov, seminárov, školení, sympózií, koncertov, kolokvií a výcvikov; informácie o výchove a vzdelávaní; informácie o možnostiach rekreácie, rozptýlenia, zábavy; športová a kultúrna činnosť; pobavenie; organizovanie kultúrnych alebo vzdelávacích výstav; organizovanie predstavení; organizovanie vedomostných a zábavných súťaží; organizovanie športových súťaží; organizovanie živých vystúpení; fotografovanie; prenájom audionahrávkov; všetky uvedené služby poskytované aj prostredníctvom internetu; konzultačná činnosť v oblasti služieb uvedených v triede 41.

#### (540) **moderná dorka**

(731) STAR production, s. r. o., Dr. Vladimíra Clementisa 10, 821 02 Bratislava, SK;

(740) Litváková Edita, Ing., Bratislava, SK;

(210) **6322-2007**

(220) 20.11.2007

#### 9 (511) **35, 36, 41, 43**

(511) 35 - Reklamná, inzertná a propagačná činnosť; rozhlasová a televízna reklama; online reklama na počítačovej komunikačnej sieti; bannery; grafická úprava tlačovín na reklamné účely; vydávanie, aktualizovanie, zasielanie a rozširovanie reklamných materiálov a oznamov zákazníkovi; rozširovanie reklamných alebo inzertných oznamov; vydávanie reklamných alebo náborových textov; sprostredkovanie reklamy a inzercie; prieskum v oblasti reklamy; prenájom reklamných materiálov; prenájom reklamných plôch a priestorov; organizovanie zábavných, kultúrnych a spoločenských podujatí na reklamné a obchodné účely; služby v oblasti mediálnej stratégie; prieskum trhu; prieskum verejnej mienky; obchodný alebo podnikateľský prieskum; obchodný manažment a podnikové poradenstvo; poradenstvo a konzultačná činnosť v oblasti marketingu; marketingové štúdie; public relations; služby outsourcingu; poradenstvo v obchodnej činnosti; analýzy nákladov; zbieranie a zoraďovanie údajov do počítačových databáz; automatizované spracovanie dát; obchodné alebo podnikateľské informácie; komerčné informačné kancelárie; spracovanie textov; dražby; hospodárske, ekonomické

predpovede; vyhľadávanie informácií v počítačových súboroch pre zákazníkov; organizovanie výstav na komerčné alebo reklamné účely; podpora predaja pre tretie osoby; predvádzanie (služby modeliek) na reklamné účely a podporu predaja; prezentácia výrobkov v komunikačných médiách pre maloobchod; maloobchodný predaj reklamných a informačných materiálov a reklamných predmetov; prihlasované služby v triede 35 poskytované aj prostredníctvom internetu; konzultačná a sprostredkovateľská činnosť v oblasti služieb uvedených v triede 35; obchodné sprostredkovanie služieb uvedených v triede 35, 36, 41 a 42.

36 - Služby v oblasti nehnuteľností; služby poskytované správcami nehnuteľného majetku; odhady a oceňovanie nehnuteľností; prenájom a správa nehnuteľností; sprostredkovateľská činnosť s nehnuteľnosťami; služby v oblasti financií; finančné analýzy; finančné poradenstvo; finančné informácie; finančné riadenie; prihlasované služby v triede 36 poskytované aj prostredníctvom internetu; konzultačná činnosť v oblasti služieb uvedených v triede 36.

41 - Vzdelávanie; zabezpečovanie výcvikov, kurzov a školení; športová a kultúrna činnosť; organizovanie a vedenie konferencií, kongresov, seminárov a kolokvií; zábava, pobavenie, diskotéky; plánovanie a organizovanie súťaží krásy; plánovanie a organizovanie živých vystúpení; plánovanie a organizovanie večierkov a plesov; organizovanie a vedenie koncertov; organizovanie a vedenie vedomostných, zábavných a športových súťaží; organizovanie kultúrnych alebo vzdelávacích výstav; prenájom dekorácií; prevádzkovanie karaoke; prevádzkovanie športových zariadení; prenájom zvukového nahrávacieho zariadenia; služby nahrávacieho štúdia; prevádzkovanie priestorov s hracími automatmi; zábavné klubové služby; koncertné siene, sály; nočné kluby; poskytovanie informácií online; fotografická reportáž; prihlasované služby v triede 41 poskytované aj prostredníctvom internetu; konzultačná činnosť v oblasti služieb uvedených v triede 41.

43 - Reštauračné, kaviarské a jedáľenské služby; prevádzkovanie barov a bufetov; samoobslužné reštaurácie; príprava a dodávka jedál na objednávku; prenájom stoličiek, stolov, obrusov a sklenených výrobkov; prenájom kuchynských potrieb; hotelierske služby; prevádzkovanie hotelového ubytovania; poskytovanie a rezervácie prechodného ubytovania; poradenstvo v oblasti hotelierskych služieb, prechodného ubytovania a reštauračného stravovania; prihlasované služby v triede 43 poskytované aj prostredníctvom internetu; konzultačná činnosť v oblasti služieb uvedených v triede 43.

#### (540) **Roxor**

(731) Lazar - Klostermann, s. r. o., Údernícka 3, 851 01 Bratislava, SK;

(740) Litváková Edita, Ing., Bratislava, SK;

(210) 6323-2007

(220) 20.11.2007

9 (511) 35, 36, 41, 43

(511) 35 - Reklamná, inzertná a propagačná činnosť; rozhlasová a televízna reklama; online reklama na počítačovej komunikačnej sieti; bannery; grafická úprava tlačovín na reklamné účely; vydávanie, aktualizovanie, zasielanie a rozširovanie reklamných materiálov a oznamov zákazníkovi; rozširovanie reklamných alebo inzertných oznamov; vydávanie reklamných alebo náborových textov; sprostredkovanie reklamy a inzercie; prieskum v oblasti reklamy; prenájom reklamných materiálov; prenájom reklamných plôch a priestorov; organizovanie zábavných, kultúrnych a spoločenských podujatí na reklamné a obchodné účely; služby v oblasti mediálnej stratégie; prieskum trhu; prieskum verejnej mienky; obchodný alebo podnikateľský prieskum; obchodný manažment a podnikové poradenstvo; poradenstvo a konzultačná činnosť v oblasti marketingu; marketingové štúdie; public relations; služby outsourcingu; poradenstvo v obchodnej činnosti; analýzy nákladov; zbieranie a zoraďovanie údajov do počítačových databáz; automatizované spracovanie dát; obchodné alebo podnikateľské informácie; komerčné informačné kancelárie; spracovanie textov; dražby; hospodárske, ekonomické predpovede; vyhľadávanie informácií v počítačových súboroch pre zákazníkov; organizovanie výstav na komerčné alebo reklamné účely; podpora predaja pre tretie osoby; predvádzanie (služby modeliek) na reklamné účely a podporu predaja; prezentácia výrobkov v komunikačných médiách pre maloobchod; maloobchodný predaj reklamných a informačných materiálov a reklamných predmetov; prihlasované služby v triede 35 poskytované aj prostredníctvom internetu; konzultačná a sprostredkovateľská činnosť v oblasti služieb uvedených v triede 35; obchodné sprostredkovanie služieb uvedených v triede 35, 36, 41 a 42.

36 - Služby v oblasti nehnuteľností; služby poskytované správcami nehnuteľného majetku; odhady a oceňovanie nehnuteľností; prenájom a správa nehnuteľností; sprostredkovateľská činnosť s nehnuteľnosťami; služby v oblasti financií; finančné analýzy; finančné poradenstvo; finančné informácie; finančné riadenie; prihlasované služby v triede 36 poskytované aj prostredníctvom internetu; konzultačná činnosť v oblasti služieb uvedených v triede 36.

41 - Vzdelávanie; zabezpečovanie výcvikových kurzov a školení; športová a kultúrna činnosť; organizovanie a vedenie konferencií, kongresov, seminárov a kolokvií; zábava, pobavenie, diskotéky; plánovanie a organizovanie súťaží krásy; plánovanie a organizovanie živých vystúpení; plánovanie a organizovanie večierok a plesov; organizovanie a vedenie koncertov; organizovanie a vedenie vedomostných, zábavných a športových súťaží; organizovanie kultúrnych alebo vzdelávacích výstav; prenájom dekorácií; prevádzkovanie karaoke; prevádzkovanie športových zariadení; prenájom zvukového nahrávacieho zariadenia; služby nahrávacieho štúdia; prevádzkovanie priestorov s hracími automatmi; zábavné klubové

služby; koncertné siene, sály; nočné kluby; poskytovanie informácií online; fotografická reportáž; prihlasované služby v triede 41 poskytované aj prostredníctvom internetu; konzultačná činnosť v oblasti služieb uvedených v triede 41.

43 - Reštauračné, kaviarenské a jedálne služby; prevádzkovanie barov a bufetov; samoobslužné reštaurácie; príprava a dodávka jedál na objednávku; prenájom stoličiek, stolov, obrusov a sklenených výrobkov; prenájom kuchynských potrieb; hotelierske služby; prevádzkovanie hotelového ubytovania; poskytovanie a rezervácie prechodného ubytovania; poradenstvo v oblasti hotelierskych služieb, prechodného ubytovania a reštauračného stravovania; prihlasované služby v triede 43 poskytované aj prostredníctvom internetu; konzultačná činnosť v oblasti služieb uvedených v triede 43.

(540) **Roxor Club**

(731) Lazar - Klostermann, s. r. o., Údernícka 3, 851 01 Bratislava, SK;

(740) Litváková Edita, Ing., Bratislava, SK;

(210) 6328-2007

(220) 22.11.2007

9 (511) 16, 35, 38, 41, 42

(511) 16 - Periodické a neperiodické publikácie; noviny, časopisy vrátane ich rubriík, príloh a mimoriadnych vydaní; propagačné publikácie.

35 - Sprostredkovateľská činnosť v oblasti obchodu a služieb na obchodné účely; pomoc pri riadení obchodnej činnosti; reklamná a inzertná činnosť; propagácia; marketing; pomoc pri podnikaní; podnikateľské informácie; reklamná, inzertná a propagačná činnosť prostredníctvom akéhokoľvek média, prostredníctvom telefónnej, dátovej alebo informačnej siete; poskytovanie informácií a iných informačných produktov reklamného charakteru; odborné obchodné poradenstvo; obchodné alebo podnikateľské informácie; sprostredkovanie obchodných kontaktov; uskutočňovanie obchodných operácií; online reklama na počítačovej komunikačnej sieti; online inzercia; vyhľadávanie informácií v počítačových súboroch; prenájom reklamného času vo všetkých komunikačných médiách; poskytovanie obchodných informácií a služieb pomocou internetu; sprostredkovanie internetového obchodu; obchodné služby prostredníctvom internetu v oblastiach komerčných internetových médií a vyhľadávacích služieb; vyhľadávanie dát v počítačových súboroch; prezentácia užívateľov na stránkach www v počítačovej sieti internet na reklamné účely; systematizácia informácií do počítačových databáz; reklama; propagácia; propagačná korešpondencia; inzercia; štatistické informácie; vedenie kartoték v počítači; aktualizovanie reklamných materiálov; automatizované spracovanie dát.

38 - Počítačová komunikácia; prenos správ a obrazových informácií pomocou počítača; telegrafická komunikácia; činnosť informačných kancelárií v oblasti telekomunikácií; počítačová komunikácia.

41 - Poskytovanie elektronických publikácií online; vydávanie kníh a časopisov v elektronickej forme; vydávanie textov v elektronickej forme; poskytovanie informácií a poskytovanie informácií online z oblasti vzdelávania, zábavy, športu a kultúry.

42 - Poradenské, konzultačné a expertízne služby v oblasti počítačových softvérov; tvorba softvérov; tvorba www stránok; poskytovanie informácií v oblasti počítačových softvérov; zhotovovanie kópií počítačových programov; prevod a konverzia údajov a dokumentov z fyzických médií na elektronické médiá; preklad informácií do počítačovej databázy.

(540)



(591) čierna, biela, oranžová

(731) Net &amp; Web Services, spoločnosť s ručením obmedzeným, Kubáňovo 94, 935 75 Kubáňovo, SK;

(740) Litváková Edita, Ing., Bratislava, SK;

(210) 6331-2007

(220) 22.11.2007

9 (511) 9, 16, 35, 41

(511) 9 - Elektronické publikácie (stiahnuté z telekomunikačnej siete).

16 - Tlačoviny; knihy; časopisy; noviny; periodické a neperiodické publikácie; fotografie; katalógy; letáky; mapy; plagáty; príručky; prospekty; polygrafické výrobky, najmä prílohy novín, informačné letáky a brožúry, študijné texty, zoznamy, adresáre; reklamné tlačoviny; obežníky; ročenky; albumy; tlačivá; tlačoviny všetkých druhov; kancelárske, školské a vyučovacie potreby s výnimkou nábytku.

35 - Reklamná, inzertná a propagačná činnosť; online reklama na počítačovej komunikačnej sieti; vydávanie, aktualizovanie, zasielanie a rozširovanie reklamných materiálov (letáky, prospekty, tlačivá, vzorky), náborových textov a oznamov zákazníkom; uverejňovanie reklamných textov; grafická úprava tlačovín na reklamné účely; hospodárske, ekonomické predpovede; organizovanie výstav na obchodné a reklamné účely; organizovanie zábavných, kultúrnych a spoločenských podujatí na reklamné a obchodné účely; obchodný manažment a podnikové poradenstvo; marketingové štúdie; obchodný alebo podnikateľský prieskum; prieskum trhu; prieskum verejnej mienky; poradenstvo a konzultačná činnosť v oblasti marketingu; poradenstvo v obchodnej činnosti; zabezpečovanie novinového predplatného (pre predplatiteľov); obchodné alebo podnikateľské informácie a rady spotrebiteľom; automatizované spracovanie dát; spracovanie textov; štatistické kompilácie; vedenie kartoték v počítači; zbieranie a zoradovanie údajov do počítačových databáz; vyhľadávanie informácií v počítačových súboroch (pre zákazníkov); konzultačná činnosť v oblasti služieb uvedených v triede 35; sprostredkovateľská činnosť v oblasti služieb uvedených v triede 35 a 41.

41 - Vydavateľská činnosť s výnimkou vydávania reklamných a náborových textov; vydávanie a zverejňovanie kníh, časopisov a textov; vydávanie a zverejňovanie online kníh a časopisov v elektronickej podobe; vydávanie textov v elektronickej forme; elektronická edičná činnosť v malom (DTP služby); formátovanie textov s výnimkou na reklamné účely; poskytovanie informácií online; fotografická reportáž; reportérske služby; poskytovanie elektronických publikácií online (bez možnosti kopírovania); písanie textov (okrem reklamných); vzdelávanie; vyučovanie; zabezpečovanie výcvikov, kurzov a školení; organizovanie a vedenie konferencií, kongresov, seminárov, školení, sympózií, koncertov, kolokvií a výcvikov; informácie o výchove a vzdelávaní; informácie o možnostiach rekreácie, rozptýlenia, zábavy; zábava; športová a kultúrna činnosť; pobavenie; organizovanie kultúrnych alebo vzdelávacích výstav; organizovanie predstavení; organizovanie vedomostných a zábavných súťaží; organizovanie športových súťaží; organizovanie živých vystúpení; fotografovanie; prenájom audiounahrávk; všetky uvedené služby poskytované aj prostredníctvom internetu; konzultačná činnosť v oblasti služieb uvedených v triede 41.

(540)

## Staromestský kuriér

(591) červená, biela, čierna

(731) STAROMEŠŤAN, s. r. o., Sedlárska 8, 811 01 Bratislava, SK;

(740) Litváková Edita, Ing., Bratislava, SK;

(210) 6332-2007

(220) 22.11.2007

9 (511) 35, 41, 44

(511) 35 - Organizovanie výstav na reklamné a obchodné účely; organizovanie a usporadúvanie kultúrnych, spoločenských a športových podujatí na reklamné a obchodné účely; obchodné sprostredkovanie so športovými odevmi, športovou obuvou, telocvičnými, relaxačnými a športovými potrebami; konzultačné služby týkajúce sa uvedených služieb v triede 35.

41 - Športová, kultúrna, zábavná a vzdelávacia činnosť; pohybové vzdelávanie detí predškolského veku; pohybová terapia; pohybové aktivity; praktický výcvik (ukážky); individuálne poradenstvo ohľadne motorického vývinu dieťaťa; telesné cvičenie; informácie o výchove a vzdelávaní; kluby zdravia (telesné cvičenia); pedagogické informácie; detské škôlky; organizovanie a vedenie odborných kurzov, seminárov, školení, výcvikov; organizovanie a vedenie školení pre inštruktorov a cvičiteľov; organizovanie a vedenie kurzov pre budúcich rodičov; organizovanie výstav na vzdelávanie, kultúrne a zábavné účely; prevádzkovanie športových zariadení; organizovanie športových súťaží; organizovanie živých vystúpení; požičiavanie a prenájom športového výstroja, náradia, športových potrieb s výnimkou dopravných prostriedkov; prenájom športových zariadení; služby pre oddych a rekreáciu; služby športovísk;

organizovanie a usporadúvanie kultúrnych, spoločenských a športových podujatí; zábava, pobavenie; vydávanie periodických a neperiodických publikácií; písanie textov (okrem reklamných); fotografovanie; poskytovanie elektronických publikácií online (bez možnosti kopírovania); poradenské, konzultačné a informačné služby týkajúce sa uvedených služieb v triede 41.

44 - Masérské a kozmetické služby; prevádzkovanie zariadení slúžiacich na regeneráciu a rekondíciu; opatrovateľské služby; psychologické služby; pedagogicko-psychologické poradenstvo; konzultačné a informačné služby týkajúce sa uvedených služieb v triede 44.

#### (540) **BabySoma**

(731) Sedlačková Anna, Majerníkova 10, 841 05 Bratislava, SK; Kováčová Angelika, Studenohorská 14, 841 03 Bratislava, SK;

(740) Litvákova Lenka, Ing., Bratislava, SK;

#### (210) 6334-2007

(220) 23.11.2007

#### 9 (511) 6, 17, 19, 20, 35, 37

(511) 6 - Kovové okná, kovové pánty a závesy, kovové uzávery na okná, kovové uzávery na posuvné okná, kovové západky na okná, kladky na posuvné okná, parapetné dosky z kovových materiálov, kovové sieťky proti hmyzu, kovové vonkajšie rolety a žalúzie, oceľové rolety, kovové okenice, kovové konštrukcie markízy, kovové dverové a okenné rámy, kovové kľučky dverí a okien, kovania na dvere a okná, kovové dvere, dverové obloženia a dverové prahy, dverové zástrčky, klopadlá, klopadlá na dvere, kovové držadlá, rukoväti, kľučky, stavebné kovania, drobný železiarsky tovar, obyčajné kovy a ich zliatiny, stavebný materiál z kovu, prenosné stavby z kovu, kovový materiál na železničné trate, káble a drôty z obyčajných kovov s výnimkou elektrických, kovové potrubia a rúry, bezpečnostné schránky.

17 - Antireflexné fólie na okná (farebné), tesnenia (dverí alebo okien), gumové alebo vulkaníťrové tesnenia (tesniace krúžky), tesniace obloženia, tesniace tmely, gumové a plastové výplne, zvukovoizolačné materiály, tesniace upchávacie a izolačné materiály, azbestové izolácie a tesnenia, azbestové pätky a podložky, azbestový papier a tkaniny, izolačné farby, kovové fólie na izoláciu, izolačná plst', izolačné hmoty zabraňujúce sáľaniu tepla, izolačné laky a náterové farby, izolačné materiály, izolačné žiaruvzdorné materiály, plastové výlisky ako polotovary, polotovary z plastických hmôt v tvare profilov a tvarovaných kusov pre nábytkársky priemysel a na výrobu okien, profily vždy úplne alebo čiastočne z plastických hmôt ako polotovary, ohybné rúry a hadice s výnimkou kovových, kaučuk, gutaperča, guma, azbest, slúda a výrobky z týchto materiálov, ktoré nie sú zahrnuté v iných triedach.

19 - Drevené a plastové okná, okná s výnimkou kovových, drevené a plastové okenné rámy, krídlkové okná s výnimkou kovových, vitrážové okná, okenné rámy s výnimkou kovových, okenné sklo s výnimkou okenného skla na okná automobilov,

sieťky proti hmyzu (nekovové), okenice s výnimkou kovových, rolety (vonkajšie) okrem kovových a textilných, žalúzie s výnimkou kovových, dvere s výnimkou kovových, drevené obloženia, dverové prahy s výnimkou kovových, dverové rámy s výnimkou kovových, skladacie dvere s výnimkou kovových, výplne dverí s výnimkou kovových, opracované drevo, pílené drevo, stavebné drevo, dyhové drevo, preglejka, drevotrieska, drevoštiepka, drevovláknité dosky, drevo ako polotovar, napr. hranoly, trámy, fošne a dosky, dyhy, dosky (stavebné drevo), termoizolačné sklo, netrieštivé sklo, nistějové sklo (stavebný materiál), tabuľové sklo pre stavebníctvo, izolačné stavebné sklo, nekovové stavebné materiály, nekovové rúry pre stavebníctvo, asfalt, smola a bitúmen, nekovové prenosné stavby, pomníky okrem kovových.

20 - Nábytok, stoličky, kreslá, sedadlá, paravány, pulty, stojany, nábytkové police, stoly, regály, zásuvkové kontajnery, lavice, lavičky ako nábytok, zrkadlá, rámy na obrazy, písacie, rysovacie a pracovné stoly, figuríny a busty z dreva, vosku, sadry alebo umelej hmoty, pútače z dreva, dopravné palety s výnimkou kovových, drevené alebo plastové debny, debny, nádoby a schránky, drevené obaly a prepravky, drevené hrany a kostry na nábytok, drobný nekovový materiál na dvere a okná, dverové obloženie s výnimkou kovového, dvierka na nábytok, plastové a drevené lišty na nábytok, nekovové kolieska na nábytok, nekovové obloženie alebo ozdoby na nábytok, nekovové príslušenstvo k nábytkom, tyče s výnimkou kovových, interiérové lamelové žalúzie a rolety, výrobky z dreva, korku, trstiny, prútia, rohoviny, kostí, slonovinej kosti, veľrýbich kostíc, náhľí, korytnačiny, jantáru, perlete, sépiolitu a mušardiek týchto materiálov patriace do tejto triedy.

35 - Zhromažďovanie rozličných výrobkov, predovšetkým okien, dverí a nábytku pre tretie osoby (okrem dopravy) s cieľom umožniť zákazníkovi, aby si mohli tieto výrobky pohodlne prehliadať a nakupovať prostredníctvom maloobchodných predajní, veľkoobchodných predajní, prostredníctvom katalógového predaja alebo elektronickými prostriedkami, napr. prostredníctvom webových stránok alebo prostredníctvom telenákupu, prezentácia výrobkov v komunikačných médiách pre maloobchod, reklama, online reklama v počítačovej komunikačnej sieti, reklamné služby, služby reklamných agentúry a služby ako rozširovanie prospektov, či už priamo alebo poštou, alebo rozširovanie vzoriek, uverejňovanie reklamných textov, vydávanie a aktualizovanie reklamných materiálov a oznamov, organizovanie komerčných alebo reklamných výstav a veľtrhov, predvádzanie tovaru, obchodný manažment, obchodné alebo podnikateľské informácie, obchodné informácie a rady spotrebiteľom, pomoc v oblasti riadenia a obchodných záväzkov, marketingové štúdie, prieskum trhu, analýzy nákladov, účtovníctvo, vedenie účtovných kníh, kancelárie zaoberajúce sa dovozom a vývozom, obchodná správa, obchodná administratíva, kancelárske práce, sekretárske služby, služby porovnávania cien, administratívne spracovanie obchodných objednávok, vyhľadávanie informácií v počítačových súboroch (pre zákazníkov), zbieranie

a zoradovanie údajov do počítačových databáz, vedenie kartoték v počítači, poskytovanie uvedeních služieb prostredníctvom komunikačných médií, elektronickej pošty, SMS správ, počítačových sietí a internetu, obchodné sprostredkovanie služieb uvedených v triedach 35 a 37, sprostredkovanie obchodu s tovarom.

37 - Montáž a servis okien, dverí, interiérových prvkov a nábytku, inštalácia okien, dverí, interiérových prvkov a nábytku, údržba a čistenie okien a dverí, maľovanie a natieranie okenných rámov a dverí, opravy, opravy zámkov, informácie o opravách, opravárske služby, služby predstavujúce servis použitých, poškodených, čiastočne zničených alebo zničených predmetov, inštalčné služby, stavebníctvo, kontrola stavebných plánov, stavebný dozor, murovanie, stierkovanie, maľovanie, prenájom stavebných strojov, zariadení, prístrojov a pomôcok.

**(540) OKINEX**

(731) OKINEX, s. r. o., Poľná 4, 903 01 Senec, SK;

(740) Porubčan Róbert, Ing., Ivanka pri Dunaji, SK;

**(210) 6341-2007**

(220) 27.11.2007

**9 (511) 36**

(511) 36 - Finančné analýzy, bankové služby priamo k zákazníkom, bankovníctvo, burzové makléristvo, vydávanie cenín, úschova cenností, vydávanie cestovných šekov, klíring, colné služby, daňové odhady (služby), služby na využívanie dôchodkových fondov, elektronický prevod kapitálu, finančné informácie, finančné odhady a oceňovanie, finančné poradenstvo, finančné riadenie, finančné záruky, služby v oblasti finančníctva, finančný lízing, garancie, hypotéky (poskytovanie pôžičiek), kapitálové investície, kancelárie zaoberajúce sa inkasovaním pohľadávok, kaucie, záruky, konateľstvo, zastupiteľstvo, finančný lízing, sprostredkovanie nehnuteľností, oceňovanie a odhady nehnuteľností, prenájom nehnuteľností, správa nehnuteľností, finančné oceňovanie, daňové oceňovanie a odhady, organizovanie dobrovoľných zbierok, overovanie šekov, platenie na splátky, záručná pôžička, finančné pôžičky, platobné prevody vykonávané elektronicky, realitné kancelárie, finančné riadenie, sporiteľne, sprostredkovanie záruk, sprostredkovanie nehnuteľností, úschova cenností, úschovné služby, služby úverových kariet, úverové ústavy, úverové banky, vydávanie cenných papierov, vydávanie cestovných šekov, vydávanie kreditných kariet, zmenárenské služby.

**(540) DINERS CLUB PERSONA CARD**

(731) Diners Club International Ltd., 8430 West Bryn Mawr Avenue, Chicago, Illinois 60631, US;

(740) Guniš Jaroslav, Mgr., Bratislava, SK;

**(210) 6345-2007**

(220) 27.11.2007

**9 (511) 5, 29, 30**

(511) 5 - Potrava pre dojčatá; sladové mliečne nápoje na lekárske účely; doplnky výživy na lekárske účely.

29 - Mlieko a mliečne výrobky; maslo; mliečne nápoje s podstatnou zložkou mlieka; tvaroh; výrobky z tvarohu (slané i sladké); jogurty; mliekarské výrobky; tekuté mlieka; termizované výrobky, syry; mliečne tvarohové nápoje.

30 - Mrazené jogurty; cukrovinky s obsahom mlieka; mliečne čokoládové nápoje; mliečne kávové nápoje; mliečne kakaové nápoje; zmrzlina; mrazené smotanové krémy.

**(540) OVOFIT**

(731) POLABSKÉ MLÉKÁRNY a. s., Dr. Kryšpína 510, 291 06 Poděbrady, CZ;

(740) Brichtová Tatiana, JUDr., Bratislava, SK;

**(210) 6346-2007**

(220) 27.11.2007

**9 (511) 5, 29, 30**

(511) 5 - Potrava pre dojčatá; sladové mliečne nápoje na lekárske účely; doplnky výživy na lekárske účely.

29 - Mlieko a mliečne výrobky; maslo; mliečne nápoje s podstatnou zložkou mlieka; tvaroh; výrobky z tvarohu (slané i sladké); jogurty; mliekarské výrobky; tekuté mlieka; termizované výrobky, syry; mliečne tvarohové nápoje.

30 - Mrazené jogurty; cukrovinky s obsahom mlieka; mliečne čokoládové nápoje; mliečne kávové nápoje; mliečne kakaové nápoje; zmrzlina; mrazené smotanové krémy.

**(540) MONTICREMO**

(731) POLABSKÉ MLÉKÁRNY a. s., Dr. Kryšpína 510, 291 06 Poděbrady, CZ;

(740) Brichtová Tatiana, JUDr., Bratislava, SK;

**(210) 6347-2007**

(220) 27.11.2007

**9 (511) 5, 29, 30**

(511) 5 - Potrava pre dojčatá; sladové mliečne nápoje na lekárske účely; doplnky výživy na lekárske účely.

29 - Mlieko a mliečne výrobky; maslo; mliečne nápoje s podstatnou zložkou mlieka; tvaroh; výrobky z tvarohu (slané i sladké); jogurty; mliekarské výrobky; tekuté mlieka; termizované výrobky, syry; mliečne tvarohové nápoje.

30 - Mrazené jogurty; cukrovinky s obsahom mlieka; mliečne čokoládové nápoje; mliečne kávové nápoje; mliečne kakaové nápoje; zmrzlina; mrazené smotanové krémy.

(540)



(731) POLABSKÉ MLÉKÁRNY a. s., Dr. Kryšpína 510, 291 06 Poděbrady, CZ;

(740) Brichtová Tatiana, JUDr., Bratislava, SK;

(210) 6348-2007

(220) 27.11.2007

9 (511) 5, 29, 30

(511) 5 - Potrava pre dojčatá; sladové mliečne nápoje na lekárske účely; doplnky výživy na lekárske účely.

29 - Mlieko a mliečne výrobky; maslo; mliečne nápoje s podstatnou zložkou mlieka; tvaroh; výrobky z tvarohu (slané i sladké); jogurty; mliekarské výrobky; tekuté mlieka; termizované výrobky, syry; mliečne tvarohové nápoje.

30 - Mrazené jogurty; cukrovinky s obsahom mlieka; mliečne čokoládové nápoje; mliečne kávové nápoje; mliečne kakaové nápoje; zmrzlina; mrazené smotanové krémy.

(540)



(731) POLABSKÉ MLÉKÁRNY a. s., Dr. Kryšpína 510, 291 06 Poděbrady, CZ;

(740) Brichtová Tatiana, JUDr., Bratislava, SK;

(210) 6365-2007

(220) 4.12.2007

9 (511) 9, 38, 41

(511) 9 - Elektronické publikácie, exponované filmy, kreslené filmy, filmy - strihacie zariadenia, kamery, exponované kinofilmy, premietacie plátna, prenosný prehrávač, premietacie prístroje, snímače (skenery), videokamery, videokazety, videopásy, vysielače elektronických signálov, zábavné zariadenia fungujúce po pripojení na externú obrazovku alebo monitor, zvukové zariadenia na prenos zvuku, zvukové nahrávacie zariadenia, zvukové nahrávky (disky), zvukové nahrávky (nosiče), zvukové nahrávky (pásy), zvukové nahrávacie zariadenia.

38 - Káblová TV - vysielenie, prenos signálu pomocou satelitu, prenos správ a obrazových informácií počítačom, rozhlasové vysielenie, televízne vysielenie, textové služby.

41 - Elektronická edičná činnosť v malom, filmová tvorba, filmové štúdiá, nahrávacie štúdiá, nahrávanie videopások, písanie textov okrem reklamných, redigovanie scenárov, vydávanie kníh, vydávanie textov s výnimkou reklamných a náborových, vydávanie (online) kníh a časopisov v elektronickej forme, výroba rozhlasových a televíznych programov, výroba - tvorba videofilmov.

(540) **Sestričky**

(731) TOVÁREŇ 5/7/11, s. r. o., Medená 10, 811 02 Bratislava, SK;

(210) 6367-2007

(220) 5.12.2007

9 (511) 5, 32, 35

(511) 5 - Liečivé nápoje; minerálne vody na liečenie.

32 - Prípravky na výrobu minerálnych vôd; minerálne vody (nápoje); stolové vody; sýtená voda; vody (nápoje).

35 - Reklamné agentúry; obchodné informácie a rady spotrebiteľom; obchodný alebo podnikateľský prieskum; organizovanie výstav na obchodné a reklamné účely; predvádzanie tovaru; prenájom reklamných materiálov; prezentácia výrobkov v komunikačných médiách pre maloobchod; prieskum trhu; obchodný prieskum; reklama; reklamné agentúry; distribúcia vzoriek tovarov.

(540) **Magna Via**

(731) DOXX MINERÁL, s. r. o., Kálov 356, 010 01 Žilina, SK;

(740) Public Research, s. r. o., Bratislava, SK;

(210) 6374-2007

(220) 6.12.2007

9 (511) 5, 30, 32

(511) 5 - Bylinkové čaje na lekárske účely, sirupy na farmaceutické účely.

30 - Čaj, potravinové doplnky obsahujúce v prevažnej miere tovary v triede 30.

32 - Sirupy na výrobu nápojov.

(540) **FIGURAN**

(731) MED-PLANT, s. r. o., Cpinova 11, 900 01 Modra, SK;

(740) Guniš Jaroslav, Mgr., Bratislava, SK;

(210) 6377-2007

(220) 6.12.2007

9 (511) 5, 30, 32

(511) 5 - Bylinkové čaje na lekárske účely, sirupy na farmaceutické účely.

30 - Čaj, potravinové doplnky obsahujúce v prevažnej miere tovary v triede 30.

32 - Sirupy na výrobu nápojov.

(540) **MATERNITEA**

(731) MED-PLANT, s. r. o., Cpinova 11, 900 01 Modra, SK;

(740) Guniš Jaroslav, Mgr., Bratislava, SK;

(210) 6383-2007

(220) 6.12.2007

9 (511) 9, 16, 35, 37, 38, 39, 41

(511) 9 - Zariadenie na záznam, prenos, spracovanie a reprodukciu obrazu alebo dát; elektronické prístroje používané v telekomunikáciách; nosiče informácií, najmä elektronických; elektronické cestovné poriadky; kopírovateľné elektronické publikácie poskytované online z počítačových databáz alebo z internetu; periodická a neperiodická tlač, nahrané, resp. stiahnuteľné knihy, tlačoviny, noviny, časopisy, periodiká v elektronickej podobe, dostupné aj prostredníctvom počítačovej siete vrátane internetu.

16 - Tlačoviny všetkých druhov, najmä periodické a neperiodické publikácie na papierových nosičoch, napríklad časopisy, noviny, knihy, prospekty, plagáty, dáta a databázy na papierových nosičoch, kalendáre, fotografie, krížovky, pohľadnice, samolepky, kníharske výrobky, informačné a propagačné výrobky z papiera vrátane dekoratívnych predmetov z papiera patriace do tejto triedy, vytlačené cestovné poriadky.

35 - Reklamná, inzertná a propagačná činnosť a služby, prenájom reklamných plôch na dopravných prostriedkoch a v nich, elektronická inzercia, online inzercia, výstavy na reklamné a propagačné účely, marketing, poradenské a sprostredkovateľské služby súvisiace s reklamnou tlačou, propagáciou, reklamou, inzerciou a marketingom, rozširovanie reklamných tlačovín a reklamných nosičov informácií, vydávanie reklamných materiálov, šírenie komerčných alebo reklamných audiovizuálnych diel, správ a informácií, ankiet a súťaží, odborná informačná a poradenská činnosť v oblasti obchodu a/alebo podnikania, podnikateľské a obchodné informácie, obchodné alebo podnikateľské poradenstvo, obchodný alebo podnikateľský prieskum, štatistické informácie, prieskum vzťahov s verejnosťou.

37 - Opravy dopravných prostriedkov (autobusov, automobilov, nákladných vozidiel, trolejbusov, električiek), údržba dopravných prostriedkov, opravy pneumatík, sprostredkovanie uvedených služieb, čistenie dopravných prostriedkov.

38 - Šírenie elektronických informácií, správ textových, zvukových a zvukovo-obrazových, napr. elektronických cestovných poriadkov, časopisov, kníh, prostredníctvom počítačovej siete internet, výmena elektronických správ a informácií.

39 - Autobusová doprava, električková a trolejbusová doprava, informácie o preprave, osobná doprava, ťahanie alebo vlečenie dopravných prostriedkov pri poruchách, odťahová služba, organizovanie ciest, organizovanie exkurzií, organizovanie okružných výletov, poskytovanie pomoci pri doprave, prenájom dopravných prostriedkov, prenájom garáží, prenájom miesta na parkovanie, rezervácia (v doprave), rezervácia miesteniek na cestovanie, služby v doprave a v preprave, sprevádzanie turistov, turistické prehliadky, preprava turistov, turistické kancelárie s výnimkou kancelárií poskytujúcich rezerváciu hotelového ubytovania, organizovanie výletov, sprostredkovanie uvedených služieb, sprostredkovanie prepravy.

41 - Zabezpečovanie kurzov, výcvikov, školení, najmä vodičov, poskytovanie elektronických publikácií online bez možností kopírovania, výchovná a zábavná činnosť, usporadúvanie odborných seminárov a konferencií, vydateľská činnosť, najmä vydávanie novín, časopisov, kníh vrátane tlačovín.

(540)



(731) Dopravný podnik Bratislava, a. s., Olejkárska 1, 814 52 Bratislava, SK;

(740) Hojčuš Peter, Ing., Bratislava, SK;

(210) 6384-2007

(220) 6.12.2007

9 (511) 29, 30, 31, 32

(511) 29 - Zemiakové lupienky, zemiakové tyčinky, extrudované zemiakové výrobky obsahujúce oriešky alebo arašidy, spracované oriešky, spracované arašidy, mlieko a mliečne výrobky, mäso, ryby s výnimkou živých, hydina, nie živá, zverina, konzervované, sušené a tepelne spracované ovocie a zelenina, rösoly, džemy, marmelády, ovocné zaváraniny, ovocné pretlaky, vajcia.

30 - Tyčinky (slané pečivo), korenené pečivo, kreker, extrudované a granulované pečivo, cereálne výrobky, müsli, káva, čaj, cukor, ryža, múka a výrobky z obilnia, obilninové lupienky a vločky, výrobky z kukuričnej múky, chlieb, pekárske a cukrárske výrobky, sušienky, keksy, plnené trubičky, mrazené mliečne, smotanové a ovocné zmrzliny a krémy, topingy (polevy), pudinky, chuťové prípravy, korenie, kuchynská soľ, horčica, ocot, zmrazené hotové jedlá a polotovary obsahujúce prevažne tovary patriace do tejto triedy.

31 - Arašidy čerstvé, orechy, mandle čerstvé, sezam a ostatné semená a plody vhodné na potravinárske účely patriace do tejto triedy.

32 - Minerálne a stolové vody, nealkoholické nápoje, ovocné nealkoholické nápoje, nealkoholické nápoje obohatené minerálmi alebo vitamínmi, energetické nápoje, ovocné a zeleninové šťavy, džúzy, sirupy a iné prípravky na výrobu nápojov.

(540)



(731) Danubia Snack, s. r. o., Zlatovská cesta 35, 911 05 Trenčín, SK;

(740) Hojčuš Peter, Ing., Bratislava, SK;

(210) 6396-2007

(220) 10.12.2007

(310) Z-326458

(320) 12.6.2007

(330) PL

9 (511) 5

(511) 5 - Farmaceutické prípravky, vitamínové a minerálne prípravky na lekárske účely, bylinkové nápoje.

(540) Litorsal

(731) Natur Produkt Zdovit Sp. z o. o., ul. Nocznickiego 31, 01-918 Warszawa, PL;

(740) Čechvalová Dagmar, Bratislava, SK;

(210) 6400-2007

(220) 11.12.2007

9 (511) 16, 33, 35

(511) 16 - Propagačné predmety z papiera alebo z plastických hmôt v rámci tejto triedy, predovšetkým kalendáre, letáky, plagáty, ceruzky, perá, kancelárske svorky.

33 - Alkoholické nápoje s výnimkou piva.

35 - Reklamná činnosť, propagačná činnosť.

(540)



- (554) trojrozmerná známka  
 (591) čierna, červená, žltá, biela  
 (731) HERBA ALKO, spol. s r. o., Palackého 16, 747 91 Štítina, CZ;  
 (740) Fajnor Karol, Ing., Bratislava, SK;

(210) 6416-2007

(220) 14.12.2007

9 (511) 9, 16, 35, 38, 41

(511) 9 - Informácie, dáta a databázy na elektronických, magnetických a optických nosičoch všetkých druhov a v elektronických, dátových, informačných a telekomunikačných sieťach všetkých druhov, multimediálne aplikácie, najmä elektronické informačné katalógy, elektronické periodiká, elektronické časopisy, elektronické noviny, knihy v elektronickej podobe, nahrané zvukové a zvukovo-obrazové a obrazové záznamy na CD a DVD diskoch a magnetických nosičoch.

16 - Tlačoviny všetkých druhov, periodická a neperiodická tlač a publikácie, napríklad časopisy, noviny, katalógy, knihy, prospekty, plagáty, kalendáre, fotografie, pohľadnice, samolepky, obálky, formuláre a tlačivá, dáta a databázy na papierových nosičoch, knižárske výrobky, informačné a propagačné výrobky z papiera vrátane dekoratívnych predmetov z papiera patriace do tejto triedy, obalový materiál z papiera a baliace fólie z plastu, papierové a plastové vrecká a tašky.

35 - Sprostredkovateľské služby v oblasti obchodu a pomoc pri riadení obchodnej činnosti, sprostredkovanie obchodných kontaktov, reklamná a propagačná činnosť, poskytovanie obchodných informačných produktov, napr. multimediálnych informácií na reklamné a obchodné účely, vrátane ich vyhľadávania, inzertná činnosť vrátane online inzercie a prezentácie užívateľov v počítačovej sieti internet, využitie siete internet v oblasti vyhľadávacích služieb a e-biznisu, vydávanie reklamných a/alebo náborových textov, propagačných a inzertných tlačovín, rozširovanie reklamných a/alebo inzertných materiálov, obchodný prieskum a analýza trhu, marketing, organizácia reklamných a obchodných akcií, distribúcia tovarov a tlačovín na reklamné účely, obchodný a podnikateľský informačný servis, obchodné poradenské a konzultačné služby, kopírovanie alebo rozmnožovanie dokumentov.

38 - Šírenie elektronických informácií, správ textových, zvukových a zvukovo-obrazových, napr. elektronických časopisov, kníh a diel, prostredníctvom počítačovej siete internet a satelitov, výmena elektronických správ a informácií, služby zabezpečujúce audiovizuálnu komunikáciu pro-

stredníctvom informačných a telekomunikačných sietí, napr. prostredníctvom počítačovej siete internet a satelitov, šírenie audiovizuálnych diel, správ a informácií, ankiet a súťaží, odborná informačná a poradenská činnosť v daných odboroch. 41 - Vydavateľská činnosť s výnimkou vydávania reklamných materiálov, vydavateľstvo periodických a neperiodických publikácií, najmä spoločenských, zábavných, vzdelávacích a odborných časopisov, a to tlačných na papierových nosičoch i v elektronickej podobe vrátane textových, zvukových a zvukovo-obrazových správ a informácií na elektronických, magnetických a optických nosičoch všetkých druhov, edičná a publikačná činnosť vrátane nahrávania zvukových a zvukovo-obrazových nosičov a programov pre rozhlasové a televízne vysielanie, požičovanie publikácií a nahraných zvukových a zvukovo-obrazových nosičov, produkčná a agentúrna činnosť v oblasti zábavy, vzdelávania, kultúry a športu vrátane usporadúvania zábavných a vzdelávacích súťaží a akcií, hobby súťaží, záujmových klubov, stretnutí a prednášok vrátane akcií na podporu spoločenského uplatnenia a aktivity záujmových skupín, kultúrnych a/alebo vzdelávacích výstav, informačné, konzultačné a poradenské služby v odbore vydavateľskej činnosti.

(540) SPEX

(731) The Rock, s. r. o., Lazaretská 12, 811 08 Bratislava, SK;

(740) Hojčuš Peter, Ing., Bratislava, SK;

(210) 6431-2007

(220) 14.12.2007

9 (511) 5

(511) 5 - Farmaceutické a veterinárne prípravky; zdravotnícke prípravky na lekárske účely; dietetické látky upravené na lekárske účely; potrava pre dojčatá; náplasti; obväzový materiál; materiály na plombovanie zubov, dentálne vosky; dezinfekčné prípravky; prípravky na ničenie škodcov; fungicídy, herbicídy.

(540) SAMISTAD

(731) STADA Arzneimittel AG, Stadastrasse 2-18, 61118 Bad Vilbel, DE;

(740) PATENTSERVIS BRATISLAVA a. s., Bratislava, SK;

(210) 6432-2007

(220) 14.12.2007

9 (511) 5

(511) 5 - Farmaceutické a veterinárne prípravky; zdravotnícke prípravky na lekárske účely; dietetické látky upravené na lekárske účely; potrava pre dojčatá; náplasti; obväzový materiál; materiály na plombovanie zubov, dentálne vosky; dezinfekčné prípravky; prípravky na ničenie škodcov; fungicídy, herbicídy.

(540) CHONDROSTAD

(731) STADA Arzneimittel AG, Stadastrasse 2-18, 61118 Bad Vilbel, DE;

(740) PATENTSERVIS BRATISLAVA a. s., Bratislava, SK;



**(210) 6433-2007**

(220) 17.12.2007

**9 (511) 33, 35**

(511) 33 - Alkoholické nápoje s výnimkou piva; vína všetkých druhov.

35 - Maloobchod s tovarmi uvedenými v triede 33; sprostredkovanie obchodu s tovarmi uvedenými v triede 33; reklamná a propagačná činnosť.

**(540)**

(591) biela, žltá, zelená, hnedá, čierna

(731) FOOD FARM, s. r. o., Duklianska 21, 920 14 Hlohovec, SK;

(740) Litvákova Edita, Ing., Bratislava, SK;

**(210) 6434-2007**

(220) 17.12.2007

**9 (511) 5**

(511) 5 - Herbicídy.

**(540) Glyfosem**

(731) AGRO ALIANCE SK, s. r. o., ČSĽA 579/28, 972 17 Kanianka, SK;

**(210) 6444-2007**

(220) 18.12.2007

**9 (511) 29, 32**

(511) 29 - Mäso, ryby, hydina a zverina; mäsové výťažky; konzervované, sušené a tepelne spracované ovocie a zelenina; rôsoly, džemy, marmelády, ovocné zaváraniny, ovocné pretlakky; vajcia, mlieko a mliečne výrobky; jedlé oleje a tuky.

32 - Pivo; minerálne a sýtené vody a iné nealkoholické nápoje; ovocné nápoje a ovocné šťavy; sirupy a iné prípravky na výrobu nápojov.

**(540) FRIFRU**

(731) Kärntnermilch reg. Gen. m. b. H., Villacherstrasse 92, 9800 Spittal an der Drau, AT;

(740) ROTT, RŮŽIČKA &amp; GUTTMANN, v. o. s., Bratislava, SK;

**(210) 6462-2007**

(220) 21.12.2007

**9 (511) 2, 6, 7, 8, 12, 19, 32, 33, 35, 37, 39, 40, 43**

(511) 2 - Farby, farbivá, fermeže, nátery, laky, ochranné prostriedky proti hrdzi a poškodeniu dreva, farbivá, moridlá, prírodné živice v surovom stave, kovy vo forme fólií a práškov pre maliarov, dekoratérov, tlačiarov a umelcov, farby, fermeže a laky pre priemysel, remeselnú a umeleckú výrobu, farby na textílie, baktericídne náterové farby, nátery na dechtové plste (farby), farbivá na drevo, konzervačné prípravky a oleje na drevo, modridlá (farbivá alebo farby), prípravky na konzervovanie dreva, emailové farby, garbiarska farba, tlačiarenská farba, riedidlá a spojivá do farieb, zahusťovače farieb, fixatívny (laky), glazúry

(farby, laky), glejová farba, keramické farby, tlačiarenské pasty (farby), tlačiarenské farby (atrament), nátery zabraňujúce nánosom a usadeninám, ochranné pásy proti korózii, ochranné prípravky na kovy.

6 - Kovové mriežky, kovové predeľovacie steny, kovové laná, kovové laná s výnimkou elektrických, káble a drôty z obyčajných kovov s výnimkou elektrických, kovové bezpečnostné reťaze, kovové siete a sieťky, kovové dvere a okná, kovové príslušenstvo k dverám a oknám, stavebný materiál z kovu, prenosné stavby z kovu, kovové vystužovacie materiály pre stavebníctvo, kovové obklady stien a priečok (na stavby), kovové lamelové obloženie, kovové priečky a preklady, nespracované a čiastočne spracované obyčajné kovy a jednoduché výrobky z týchto kovov, obyčajné kovy a ich zliatiny, železiarsky tovar, drobný železiarsky tovar, kovový spojovací materiál, príchytky, klince, kovové matice, kovové a mastiace čapy, kovové svorky na káble a rúry, kovové svorky na laná, kovové svorky na manipulovanie s nákladom, kovové ventily a klapky, nie ako časti strojov, kovové spojky a príchytky na káble a rúrky, kovové obruče, spojky, ložiskový kov, kovové potrubia a rúry, kovové tlakové potrubia, kovové objímky na potrubie, pásy (kovové) na viazanie, zväzovanie a balenie, bezpečnostné schránky, kovové slučkové lanové alebo reťazové závesy na manipuláciu s nákladmi, kovové priehradové konštrukcie, stavebné kovania, kovové stavebné konštrukcie, kovové vystužovacie materiály do betónu, kovové výplne dverí, kovové zárubne, kovové zábradlia, kovové svetlíky, kovové bránky, oplotenia, kovový materiál na železničné trate, rudy, biele kovy, kovy v prášku.

7 - Stroje a obrábacie stroje, motory a hnacie stroje okrem motorov pre pozemné vozidlá, súkolesia, prevody a ich časti okrem súkolesí a prevodov do pozemných vozidiel, poľnohospodárske náradie okrem náradia na ručný pohon, časti motorov a hnacích strojov všetkých druhov, elektrické čistiace stroje a prístroje, alternátory, asfaltéry, asfaltovacie stroje, betónové miešačky (stroje), zachytávače a zberače na blato (ako stroje), brúsky (ako stroje), brúsne kotúče a kamene (ako časti strojov), buldozéry, centrifúgy, odstredivky (stroje), cestné stroje a valce, čerpadlá a pumpy (stroje), parné čistiace stroje, dlabačky (stroje), drevoobrábacie stroje, drviče, ejektory, prúdové čerpadlá, elektrické a pneumatiké kladivá, hnacie motory s výnimkou motorov do pozemných vozidiel, hobl'ovačky, kompresory (ako stroje), kosačky, stroje a prístroje na leštenie (elektrické), lisovacie stroje, nakladacie rampy, nakladacie výložníky, nákladné výťahy, objímky a krúžky na mazanie (časti strojov), obrábacie stroje, obrábacie stroje, dlabačky, odsávacie stroje na priemyselné účely, odstredivky a žmýkačky, olejové separátory, remene do motorov a hnacích strojov, rezacie stroje, riadiace mechanizmy strojov, motorov a hnacích strojov, ventilátory motorov a hnacích strojov, zdvíhacie zariadenia, žeriavy, liahne.

8 - Ručné nástroje a ručné náradia, nožiarsky tovar a príbory, bodné zbrane, britvy, žiletky, holiace čepele, holiace strojčeky, nožiarsky tovar, ručné štikacie kliešte.

12 - Dopravné prostriedky na pohyb po zemi, vode, vo vzduchu, autá, automobily, autobusy, autokary, automobilové obývacie prívesy, automobilové pneumatiky, automobilové podvozky, karosérie automobilov, karosérie dopravných prostriedkov, automobilové strechy, plátenné strechy na automobily, autopoľahy, autosedadlá, batožinové nosiče na vozidlá, batožinové kufre na motocykle, bezpečnostné pásy na sedadlá automobilov, bezpečnostné sedačky pre deti do automobilov, bicykle, blatníky, brzdové diely do vozidiel, čalúnenie automobilov, čelné sklá, dvere na dopravné prostriedky, elektromobily, motory do pozemných vozidiel, kamióny, nákladné vozidlá, kapoty na vozidlá, karavany (obytné prívesy), kolesá vozidiel, motocykle, náboje kolies automobilov, nafukovacie vankúše (ochranné prostriedky pre vodičov pri nehodách), nápravy vozidiel, nárazníky vozidiel, nosiče lyží na autá, opierky na sedadlá automobilov, opravárske náradie na opravu pneumatík, zariadenia do automobilov proti oslneniu, ozubené kolesá a ozubené prevody do pozemných vozidiel, pneumatiky, protišmykové zariadenia na pneumatiky automobilov, poľahy na sedadlá vozidiel, poľahy na volanty vozidiel, prevodovky do pozemných vozidiel, protišmykové reťaze, snehové reťaze, pružiny (tlmiace) do dopravných prostriedkov, ráfy kolies automobilov, rámy, podvozky automobilov, sedadlá automobilov, sklopné zadné dosky (časti dopravných prostriedkov), smerovky na vozidlá, spätné zrkadlá, stierače, hydraulické obvody pre vozidlá, tlmiče automobilov, ložiskové čapy hriadeľov a náprav, volanty vozidiel, poľahy na volanty vozidiel, diaľkovo ovládané vozidlá iné než hračky, zabezpečovacie poplašné zariadenia proti odcudzeniu vozidiel, zabezpečovacie zariadenia proti odcudzeniu vozidiel, záväžie na vyváženie kolies vozidiel, kryty na automobilové kolesá, disky na kolesá vozidiel, ťažné zariadenia pre vozidlá, časti a súčasti dopravných prostriedkov patriace do triedy 12.

19 - Nekovový stavebný materiál, nekovové využívané materiály pre stavebníctvo, predovšetkým nekovové využívané materiály pre obklady, omietky a zateplňovacie systémy, nekovové vonkajšie plášte budov, suché stavebné zmesi na výrobu alebo prípravu omietok alebo podlahových vrstiev a poterov, cement, suché stavebné lepiace zmesi, stavebné lepidlá na báze cementu, omietky pre stavebníctvo, tenkovrstvové omietky, dekoratívne omietky, omietky z farebných zŕn, mozaiky (stavebníctvo), stavebná malta, potery s výnimkou kovových, cementové potery a povlaky, obkladový materiál na budovy s výnimkou kovového, nekovové obklady, nekovové vonkajšie plášte (stavebné konštrukcie) vrátane nekovových zateplňovacích plášťov, nekovové obklady stien, priečok, prekladov, nekovové konštrukcie, nekovové konštrukčné materiály, nekovové nosníky, nekovové lešenia, nekovové stavebné výrobky, betón, prefabrikáty z betónu, cementové platne, nekovové debnenie, nekovová dlažba, nekovové dlaždice, obkladačky, stavebné drevo, hranoly, drevo ako polotovar, strešné krokvy, figuríny, sochy, sošky z kameňa, betónu alebo

mramoru, kameň, kamenárske výrobky, kameniny pre stavebníctvo, nekovové stavebné krytiny, štrk, vápno, vápenný hydrát, tehly, piesok, nekovové stavebné tvárnice, murovací malta.

32 - Nealkoholické nápoje, izotonické nápoje, energetické nealkoholické nápoje, prípravky na výrobu nápojov, prášky na prípravu šumivých nápojov, tablety alebo pastilky na výrobu šumivých nápojov, príchuť na výrobu nápojov, sirupy na výrobu nápojov, nealkoholický aperitív, nealkoholické džúsy a šťavy, nealkoholické výťažky z ovocia, zeleniny alebo rastlín, sytená voda, sódová voda, šerbety ako nápoje, stolové vody, ovocné šťavy, zeleninové šťavy, pivo, citronády, nealkoholický koktail, prípravky na výrobu minerálnych vôd, minerálne vody ako nápoje.

33 - Alkoholické nápoje s výnimkou piva, alkoholové extrakty, destilované nápoje, digestívy, likéry a pálenky, liehoviny, alkoholické ovocné mušty, víno, alkoholické mušty, alkoholické výťažky z ovocia.

35 - Maloobchodné a veľkoobchodné služby so stavebným materiálom, omietkami, náterovými hmotami, zateplňovacími systémami, zhromažďovanie rozličných výrobkov pre tretie osoby (okrem dopravy) s cieľom umožniť zákazníkovi, aby si mohli tieto výrobky pohodlne prehliadať a nakupovať, a to prostredníctvom maloobchodných predajní, veľkoobchodných predajní, prostredníctvom katalógového predaja alebo elektronickými prostriedkami, prostredníctvom webových stránok alebo prostredníctvom telenákupu, kancelárie zaoberajúce sa dovozom a vývozom, odborné obchodné poradenstvo, analýzy nákladov, poradenstvo v obchodnej činnosti, obchodný alebo podnikateľský prieskum, reklama, online reklama v počítačovej komunikačnej sieti, organizovanie výstav na obchodné a reklamné účely, sprostredkovanie uvedených služieb, sprostredkovanie obchodu s tovarom, predovšetkým so stavebným materiálom, omietkami, lepidlami, náterovými hmotami, izolačnými hmotami a zateplňovacími systémami, obchodné sprostredkovanie služieb uvedených v triedach 36, 37, 39, 40, 43.

37 - Stavebníctvo, stavebné činnosti, omietanie stavebných povrchov, natieranie a penetrovanie stavebných povrchov, tepelné izolovanie stavieb a budov, zateplňovanie stavieb a budov, zateplňovanie kontaktnými zateplňovacími systémami, nanášanie podlahových poterov, zateplňovanie podláh a strešných plášťov, dozor nad stavbami, kontrola stavebných činností, služby stavbyvedúceho, izolovanie stavieb, interiérové a exteriérové maľovanie a natieranie, štukovanie, sadrovanie, stierkovanie, tapetovanie, montovanie lešení, murárstvo, montážne služby, opravy a údržba, montáž interiérov a interiérových prvkov, klampiárstvo a inštalatérstvo, prenájom stavebných strojov a zariadení, prenájom čistiacich strojov, prenájom miešadiel a dopravníkov na omietky a malty, stavebné informácie, odborné poradenstvo v stavebníctve, poskytovanie uvedených služieb prostredníctvom komunikačných médií, elektronickej pošty, SMS správ, počítačových sietí a internetu.

39 - Doprava, preprava všetkých druhov, sprostredkovanie všetkých druhov cestnej, lodnej, železničnej a leteckej dopravy, špedičné služby, služby vodičov, organizovanie ciest, rezervácia dopravy, prepravné služby, služby spojené s informáciami o tarifách a možnostiach prepravy a dopravy, nákladná kamiónová doprava, železničná, lodná a letecká preprava tovaru, prenájom vozidiel, prenájom nákladných vozňov, poskytovanie pomoci pri doprave, ťahanie alebo vlečenie dopravných prostriedkov pri poruchách, doručovacie služby, dovoz, balenie a skladovanie tovaru, informácie o uskladnení tovaru, služby spojené s balením tovaru pred jeho expedovaním, služby týkajúce sa poskytovania informácií o preprave tovaru poskytovaných sprostredkovateľmi, prenájom skladísk a skladovacích kontajnerov, poskytovanie uvedených služieb prostredníctvom komunikačných médií, elektronickej pošty, SMS správ, počítačových sietí a internetu.

40 - Spracovanie a úprava materiálov, spracovanie dreva, hobľovanie, chrómovanie, informácie o úprave a spracovaní materiálov, kalenie kovov, pokovovanie kovových materiálov, kreslenie, rysovanie laserom, leštenie trením, obrábanie kovov, obrusovanie, spracovanie, recyklácia a likvidácia stavebného odpadu, plátovanie, pokovovanie, spájanie materiálov (pre tretie osoby), spájanie materiálov na objednávku (pre tretie osoby), zváranie, pochrómovanie nárazníkov, služby spojené so zaobchádzaním s materiálmi počas výroby látok alebo predmetov (okrem budov), ako napr. služby spojené s rezaním, formovaním alebo leštením pomocou brúsenia alebo pokovovania.

43 - Reštauračné a kaviarské služby, prevádzka reštaurácií a kaviarní, služby ponúkané osobami alebo podnikmi, ktorých cieľom je príprava potravín alebo nápojov na konzumáciu, ako aj služby ponúkajúce ubytovanie, nocľah, prístrešok v hoteli, penzióny alebo iné zariadenia zabezpečujúce dočasné ubytovanie, prechodné ubytovanie, bufety (rýchle občerstvenie), jedálne a závodné jedálne, hotelierske služby, služby barov, poskytovanie hotelového ubytovania, služby motelov, penziónov, prenájom prechodného ubytovania, rezervácia prechodného ubytovania, rezervácia penziónov a hotelov, poskytovanie uvedených služieb prostredníctvom komunikačných médií, elektronickej pošty, SMS správ, počítačových sietí a internetu.

(540)



(591) zelená, biela

(731) FORMANEK, s. r. o., Záleská cesta 150/12, 900 45 Malinovo, SK;

(740) Porubčan Róbert, Ing., Ivanka pri Dunaji, SK;

(210) 6463-2007

(220) 21.12.2007

9 (511) 2, 6, 7, 8, 12, 19, 32, 33, 35, 37, 39, 40, 43

(511) 2 - Farby, farbivá, fermeže, nátery, laky, ochranné prostriedky proti hrdzi a poškodeniu dreva, farbivá, moridlá, prírodné živice v surovom stave, kovy vo forme fólií a práškov pre maliarov,

dekoratérov, tlačiarov a umelcov, farby, fermeže a laky pre priemysel, remeselnú a umeleckú výrobu, farby na textilie, baktericídne náterové farby, nátery na dechtové plste (farby), farbivá na drevo, konzervačné prípravky a oleje na drevo, modridlá (farbivá alebo farby), prípravky na konzervovanie dreva, emailové farby, garbiarska farba, tlačiarenská farba, riedidlá a spojivá do farieb, zahusťovače farieb, fixatívy (laky), glazúry (farby, laky), glejová farba, keramické farby, tlačiarenské pasty (farby), tlačiarenské farby (atrament), nátery zabraňujúce nánosom a usadeninám, ochranné pásky proti korózii, ochranné prípravky na kovy.

6 - Kovové mriežky, kovové predeľovacie steny, kovové laná, kovové laná s výnimkou elektrických, káble a drôty z obyčajných kovov s výnimkou elektrických, kovové bezpečnostné reťaze, kovové siete a sieťky, kovové dvere a okná, kovové príslušenstvo k dverám a oknám, stavebný materiál z kovu, prenosné stavby z kovu, kovové vystužovacie materiály pre stavebníctvo, kovové obklady stien a priečok (na stavby), kovové lamelové obloženie, kovové priečky a preklady, nespracované a čiastočne spracované obyčajné kovy a jednoduché výrobky z týchto kovov, obyčajné kovy a ich zliatiny, železiarsky tovar, drobný železiarsky tovar, kovový spojovací materiál, príchytky, klince, kovové matice, kovové a mastiace čapy, kovové svorky na káble a rúry, kovové svorky na laná, kovové svorky na manipulovanie s nákladom, kovové ventily a klapky, nie ako časti strojov, kovové spojky a príchytky na káble a rúry, kovové obruče, spojky, ložiskový kov, kovové potrubia a rúry, kovové tlakové potrubia, kovové objímky na potrubie, pásky (kovové) na viazanie, zväzovanie a balenie, bezpečnostné schránky, kovové slučkové lanové alebo reťazové závesy na manipuláciu s nákladmi, kovové priehradové konštrukcie, stavebné kovania, kovové stavebné konštrukcie, kovové vystužovacie materiály do betónu, kovové výplne dverí, kovové zárubne, kovové zábradlia, kovové svetlíky, kovové bránky, oplotenia, kovový materiál na železničné trate, rudy, biele kovy, kovy v prášku.

7 - Stroje a obrábacie stroje, motory a hnacie stroje okrem motorov pre pozemné vozidlá, súkolesia, prevody a ich časti okrem súkolesí a prevodov do pozemných vozidiel, poľnohospodárske náradie okrem náradia na ručný pohon, časti motorov a hnacích strojov všetkých druhov, elektrické čistiace stroje a prístroje, alternátory, asfaltéry, asfaltovacie stroje, betónové miešačky (stroje), zachytávače a zberače na blato (ako stroje), brúsky (ako stroje), brúsne kotúče a kamene (ako časti strojov), buldozéry, centrifúgy, odstredivky (stroje), cestné stroje a valce, čerpadlá a pumpy (stroje), parné čistiace stroje, dlaňáčky (stroje), drevoobrábacie stroje, drviče, ejektory, prúdové čerpadlá, elektrické a pneumatické kladivá, hnacie motory s výnimkou motorov do pozemných vozidiel, hobľovačky, kompresory (ako stroje), kosačky, stroje a prístroje na leštenie (elektrické), lisovacie stroje, nakladacie rampy, nakladacie výložníky, nákladné výťahy, objímky a krúžky na mazanie (časti strojov), obrábacie stroje, obrábacie stroje, dlaňáčky, odsávacie stroje na prie-

myselne účely, odstredivky a žmýkačky, olejové separátory, remene do motorov a hnacích strojov, rezacie stroje, riadiace mechanizmy strojov, motorov a hnacích strojov, ventilátory motorov a hnacích strojov, zdvíhacie zariadenia, žeriavy, liahne.

8 - Ručné nástroje a ručné náradia, nožiarsky tovar a príbory, bodné zbrane, britvy, žiletky, holiace čepele, holiace strojčeky, nožiarsky tovar, ručné štikacie kliešte.

12 - Dopravné prostriedky na pohyb po zemi, vode, vo vzduchu, autá, automobily, autobusy, autokary, automobilové obývacie prívesy, automobilové pneumatiky, automobilové podvozky, karosérie automobilov, karosérie dopravných prostriedkov, automobilové strechy, plátenné strechy na automobily, autopoháhy, autosedadlá, batožinové nosiče na vozidlá, batožinové kufre na motocykle, bezpečnostné pásy na sedadlá automobilov, bezpečnostné sedačky pre deti do automobilov, bicykle, blatníky, brzdové diely do vozidiel, čalúnenie automobilov, čelné sklá, dvere na dopravné prostriedky, elektromobily, motory do pozemných vozidiel, kamióny, nákladné vozidlá, kapoty na vozidlá, karavany (obytné prívesy), kolesá vozidiel, motocykle, náboje kolies automobilov, nafukovacie vankúše (ochranné prostriedky pre vodičov pri nehodách), nápravy vozidiel, nárazníky vozidiel, nosiče lyží na autá, opierky na sedadlá automobilov, opravárske náradie na opravu pneumatík, zariadenia do automobilov proti oslneniu, ozubené kolesá a ozubené prevody do pozemných vozidiel, pneumatiky, protišmykové zariadenia na pneumatiky automobilov, poháhy na sedadlá vozidiel, poháhy na volanty vozidiel, prevodovky do pozemných vozidiel, protišmykové reťaze, snehové reťaze, pružiny (tlmiace) do dopravných prostriedkov, ráfy kolies automobilov, rámy, podvozky automobilov, sedadlá automobilov, sklopné zadné dosky (časti dopravných prostriedkov), smerovky na vozidlá, spätné zrkadlá, stierače, hydraulické obvody pre vozidlá, tlmiče automobilov, ložiskové čapy hriadeľov a náprav, volanty vozidiel, poháhy na volanty vozidiel, diaľkovo ovládané vozidlá iné než hračky, zabezpečovacie poplašné zariadenia proti odcudzeniu vozidiel, zabezpečovacie zariadenia proti odcudzeniu vozidiel, závažie na vyváženie kolies vozidiel, kryty na automobilové kolesá, disky na kolesá vozidiel, ťažné zariadenia pre vozidlá, časti a súčasti dopravných prostriedkov patriace do triedy 12.

19 - Nekovový stavebný materiál, nekovové vystužovacie materiály pre stavebníctvo, predovšetkým nekovové vystužovacie materiály pre obklady, omietky a zateplňovacie systémy, nekovové vonkajšie plášte budov, suché stavebné zmesi na výrobu alebo prípravu omietok alebo podlahových vrstiev a poterov, cement, suché stavebné lepiace zmesi, stavebné lepidlá na báze cementu, omietky pre stavebníctvo, tenkovrstvové omietky, dekoratívne omietky, omietky z farebných zrn, mozaiky (stavebníctvo), stavebná malta, potery s výnimkou kovových, cementové potery a povlaky, obkladový materiál na budovy s výnimkou kovového, nekovové obklady, nekovové vonkajšie plášte (stavebné konštrukcie) vrátane nekovových zateplňovacích plášťov, nekovové obklady stien, priečok, prekladov, nekovové konštruk-

cie, nekovové konštrukčné materiály, nekovové nosníky, nekovové lešenia, nekovové stavebné výrobky, betón, prefabrikáty z betónu, cementové platne, nekovové debnenie, nekovová dlažba, nekovové dlaždice, obkladačky, stavebné drevo, hranoly, drevo ako polotovary, strešné krokvy, figuríny, sochy, sošky z kameňa, betónu alebo mramoru, kameň, kamenárske výrobky, kameniny pre stavebníctvo, nekovové stavebné krytiny, štrk, vápno, vápenný hydrát, tehly, piesok, nekovové stavebné tvárnice, murovací malta.

32 - Nealkoholické nápoje, izotonické nápoje, energetické nealkoholické nápoje, prípravky na výrobu nápojov, prášky na prípravu šumivých nápojov, tablety alebo pastilky na výrobu šumivých nápojov, príchuť na výrobu nápojov, sirupy na výrobu nápojov, nealkoholický aperitív, nealkoholické džúsy a šťavy, nealkoholické výťažky z ovocia, zeleniny alebo rastlín, sytená voda, sódová voda, šerbety ako nápoje, stolové vody, ovocné šťavy, zeleninové šťavy, pivo, citrónády, nealkoholický koktail, prípravky na výrobu minerálnych vôd, minerálne vody ako nápoje.

33 - Alkoholické nápoje s výnimkou piva, alkoholové extrakty, destilované nápoje, digestívy, likéry a pálenky, liehoviny, alkoholické ovocné mušty, víno, alkoholické mušty, alkoholické výťažky z ovocia.

35 - Maloobchodné a veľkoobchodné služby so stavebným materiálom, omietkami, náterovými hmotami, zateplňovacími systémami, zhromažďovanie rozličných výrobkov pre tretie osoby (okrem dopravy) s cieľom umožniť zákazníkovi, aby si mohli tieto výrobky pohodlne prehliadať a nakupovať, a to prostredníctvom maloobchodných predajní, veľkoobchodných predajní, prostredníctvom katalógového predaja alebo elektronickými prostriedkami, prostredníctvom webových stránok alebo prostredníctvom telenákupu, kancelárie zaoberajúce sa dovozom a vývozom, odborné obchodné poradenstvo, analýzy nákladov, poradenstvo v obchodnej činnosti, obchodný alebo podnikateľský prieskum, reklama, online reklama na počítačovej komunikačnej sieti, organizovanie výstav na obchodné a reklamné účely, sprostredkovanie uvedených služieb, sprostredkovanie obchodu s tovarom, predovšetkým so stavebným materiálom, omietkami, lepidlami, náterovými hmotami, izolačnými hmotami a zateplňovacími systémami, obchodné sprostredkovanie služieb uvedených v triedach 36, 37, 39, 40, 43.

37 - Stavebníctvo, stavebné činnosti, omietanie stavebných povrchov, natieranie a penetrovanie stavebných povrchov, tepelné izolovanie stavieb a budov, zateplňovanie stavieb a budov, zateplňovanie kontaktnými zateplňovacími systémami, nanášanie podlahových poterov, zateplňovanie podláh a strešných plášťov, dozor nad stavbami, kontrola stavebných činností, služby stavbyvedúceho, izolovanie stavieb, interiérové a exteriérové maľovanie a natieranie, štukovanie, sadrovanie, stierkovanie, tapetovanie, montovanie lešení, murárstvo, montážne služby, opravy a údržba, montáž interiérov a interiérových prvkov, klampiárstvo a inštalatérstvo, prenájom stavebných strojov a zariadení, prenájom čistiacich strojov, prenájom miešadiel a dopravníkov na omietky a malty, stavebné informácie, odborné poradenstvo

v stavebníctve, poskytovanie uvedených služieb prostredníctvom komunikačných médií, elektronickej pošty, SMS správ, počítačových sietí a internetu.

39 - Doprava, preprava všetkých druhov, sprostredkovanie všetkých druhov cestnej, lodnej, železničnej a leteckej dopravy, špedičné služby, služby vodičov, organizovanie ciest, rezervácia dopravy, prepravné služby, služby spojené s informáciami o tarifách a možnostiach prepravy a dopravy, nákladná kamiónová doprava, železničná, lodná a letecká preprava tovaru, prenájom vozidiel, prenájom nákladných vozňov, poskytovanie pomoci pri doprave, ťahanie alebo vlečenie dopravných prostriedkov pri poruchách, doručovacie služby, dovoz, balenie a skladovanie tovaru, informácie o uskladnení tovaru, služby spojené s balením tovaru pred jeho expedovaním, služby týkajúce sa poskytovania informácií o preprave tovaru poskytovaných sprostredkovateľmi, prenájom skladísk a skladovacích kontajnerov, poskytovanie uvedených služieb prostredníctvom komunikačných médií, elektronickej pošty, SMS správ, počítačových sietí a internetu.

40 - Spracovanie a úprava materiálov, spracovanie dreva, hobľovanie, chrómovanie, informácie o úprave a spracovaní materiálov, kalenie kovov, pokovovanie kovových materiálov, kreslenie, rysovanie laserom, leštenie trením, obrábanie kovov, obrusovanie, spracovanie, recyklácia a likvidácia stavebného odpadu, plátovanie, pokovovanie, spájanie materiálov (pre tretie osoby), spájanie materiálov na objednávku (pre tretie osoby), zváranie, pochrómovanie nárazníkov, služby spojené so zaobchádzaním s materiálmi počas výroby látok alebo predmetov (okrem budov), ako napr. služby spojené s rezaním, formovaním alebo leštením pomocou brúsenia alebo pokovovania.

43 - Reštauračné a kaviarské služby, prevádzka reštaurácií a kaviarní, služby ponúkané osobami alebo podnikmi, ktorých cieľom je príprava potravín alebo nápojov na konzumáciu, ako aj služby ponúkajúce ubytovanie, nocľah, prístrešok v hoteli, penzióny alebo iné zariadenia zabezpečujúce dočasné ubytovanie, prechodné ubytovanie, bufety (rýchle občerstvenie), jedálne a závodné jedálne, hotelierske služby, služby barov, poskytovanie hotelového ubytovania, služby motelov, penziónov, prenájom prechodného ubytovania, rezervácia prechodného ubytovania, rezervácia penziónov a hotelov, poskytovanie uvedených služieb prostredníctvom komunikačných médií, elektronickej pošty, SMS správ, počítačových sietí a internetu.

#### (540) FORMANEK

(731) FORMANEK, s. r. o., Záleská cesta 150/12, 900 45 Malinovo, SK;

(740) Porubčan Róbert, Ing., Ivanka pri Dunaji, SK;

(210) 6465-2007

(220) 21.12.2007

#### 9 (511) 12, 35, 36, 37, 39, 43

(511) 12 - Dopravné prostriedky na pohyb po zemi, vode, vo vzduchu, autá, automobily, autobusy, autokary, automobilové obývacie prívesy, automobilové pneumatiky, automobilové podvozky, karosérie automobilov, karosérie dopravných prostried-

kov, automobilové strechy, plátenné strechy na automobily, autopofahy, autosedadlá, batožinové nosiče na vozidlá, batožinové kufre na motocykle, bezpečnostné pásy na sedadlá automobilov, bezpečnostné sedačky pre deti do automobilov, bicykle, blatníky, brzdové diely do vozidiel, brzdy vozidiel, čalúnenie automobilov, čelné sklá, dvere na dopravné prostriedky, elektromobily, motory do pozemných vozidiel, kamióny, nákladné vozidlá, snehové skútre (snehové vozidlá), kapoty na vozidlá, karavany (obytné prívesy), kolesá vozidiel, motocykle, náboje kolies automobilov, nafukovacie vankúše (ochranné prostriedky pre vodičov pri nehodách), nápravy vozidiel, nárazníky vozidiel, nosiče lyží na autá, opierky na sedadlá automobilov, opravárske náradie na opravu pneumatík, zariadenia do automobilov proti oslneniu, ozubené kolesá a ozubené prevody do pozemných vozidiel, pneumatiky, protišmykové zariadenia na pneumatiky automobilov, poľahy na sedadlá vozidiel, poľahy na volanty vozidiel, prevodovky do pozemných vozidiel, protišmykové reťaze, snehové reťaze, pružiny (tlmiace) do dopravných prostriedkov, ráfy kolies automobilov, rámy, podvozky automobilov, sedadlá automobilov, sklopné zadné dosky (časti dopravných prostriedkov), smerovky na vozidlá, spätné zrkadlá, stierače, hydraulické obvody pre vozidlá, tlmiče automobilov, ložiskové čapy hriadeľov a náprav, volanty vozidiel, poľahy na volanty vozidiel, diaľkovo ovládané vozidlá iné než hračky, zabezpečovacie poplašné zariadenia proti odcudzeniu vozidiel, zabezpečovacie zariadenia proti odcudzeniu vozidiel, závažie na vyváženie kolies vozidiel, kryty na automobilové kolesá, disky na kolesá vozidiel, okenné tabule na okná vozidiel, ťažné zariadenia pre vozidlá, časti a súčasti dopravných prostriedkov patriace do triedy 12, sklopné zadné dosky (časti dopravných prostriedkov).

35 - Maloobchodná činnosť v oblasti vozidiel, náhradných dielov pre vozidlá, súčastí vozidiel, autodoplnkov, maloobchodná činnosť v oblasti povinnej a doplnkovej výbavy vozidiel, zhromažďovanie rozličných výrobkov, predovšetkým vozidiel pre tretie osoby (okrem dopravy) s cieľom umožniť zákazníkovi, aby si mohli tieto výrobky pohodlne prehliadať a nakupovať, a to prostredníctvom maloobchodných predajní, veľkoobchodných predajní, prostredníctvom katalógového predaja alebo elektronickými prostriedkami, prostredníctvom webových stránok alebo prostredníctvom telenákupu, sprostredkovanie obchodu s novými alebo ojazdenými vozidlami, kancelárie zaoberajúce sa dovozom a vývozom, určovanie polohy vozidiel pomocou počítačov, oceňovanie vozidiel, reklama, online reklama v počítačovej komunikačnej sieti, vydávanie a aktualizovanie reklamných alebo náborových materiálov, pomoc pri riadení obchodných aktivít, ako aj služby reklamných a inzertných organizácií poskytované predovšetkým vo forme komunikácie s verejnosťou a inzerciou prostredníctvom všetkých komunikačných prostriedkov a týkajúce sa predovšetkým dopravných prostriedkov, pomoc pri riadení obchodnej činnosti, marketingové štúdie, prieskum trhu, vedenie kartoték v počítači, služby porovnávaní cien, organizovanie komerčných alebo reklamných výstav a veľtrhov, podpora pre-

daja pre tretie osoby, predvádzanie tovaru, prezentácia tovarov v komunikačných médiách pre maloobchod, administratívne spracovanie obchodných objednávok, obchodné rady a informácie spotrebiteľom, public relations, obchodné sprostredkovanie lízingových zmlúv najmä na dopravné prostriedky, poskytovanie a sprostredkovanie uvedených služieb prostredníctvom komunikačných médií, elektronickej pošty, SMS správ, počítačových sietí a internetu, obchodné sprostredkovanie služieb v triedach 35 až 45.

36 - Finančný lízing, finančný lízing dopravných prostriedkov, poisťovníctvo, služby týkajúce sa poistenia, informácie o poistení v oblasti poistenia dopravných prostriedkov, uzatváranie a sprostredkovanie poisťiek, poistenie proti nehodám, poistenie pri pozemnej doprave, služby v oblasti financovania a peňažníctva, služby úverových ústavov, ktoré nie sú bankami, ako napríklad samostatné finančné spoločnosti, finančné informácie, finančné záruky, kaucie a garancie, platenie na splátky, služby týkajúce sa úverových kariet, zmenárenské služby, organizovanie zbierok, záložňa, realitné kancelárie, služby v oblasti nehnuteľností, poskytovanie uvedených služieb prostredníctvom komunikačných médií, elektronickej pošty, SMS správ, počítačových sietí a internetu.

37 - Autoopravovne (údržba, opravy a tankovanie), umývanie dopravných prostriedkov, opravy, montážne a inštalačné služby, služby klmpiarov, auto-servisy, nastavovanie dopravných prostriedkov, informácie o opravách vozidiel, údržba a opravy vozidiel, protikorozívne nátery ako ošetrovanie vozidiel, čalúnenie a čalúnické opravy interiérov v dopravných prostriedkoch, oprava opotrebovaných alebo poškodených motorov, inštalácia a opravy zabezpečovacích zariadení proti odcudzeniu vozidiel, protektorovanie pneumatík, vulkanizácia pneumatík (oprava), leštenie a mazanie vozidiel, čistenie vozidiel, čistenie interiérov vozidiel, montáž a demontáž častí a súčastí motorových vozidiel, montáž a demontáž autopríslušenstva, stavebníctvo (stavebná činnosť), poskytovanie uvedených služieb prostredníctvom komunikačných médií, elektronickej pošty, SMS správ, počítačových sietí a internetu.

39 - Prenájom automobilov, prenájom dopravných prostriedkov, prenájom nosičov na automobily, informácie o doprave, odťahová služba, ťahanie alebo vlečenie dopravných prostriedkov pri poruchách alebo nehodách, informácie o doprave, automobilová preprava, služby parkovania automobilov, poskytovanie pomoci pri doprave, prenájom garáží, prenájom skladov, prenájom miesta na parkovanie, skladovanie tovaru, sprostredkovanie prepravy, služby vodičov, služby spojené s prenájomom prepravných vozidiel, služby týkajúce sa poskytovania informácií o cestovaní alebo o preprave tovaru poskytovaných sprostredkovateľmi alebo turistickými kanceláriami a informácií o tarifách, cestovných poriadkoch a možnostiach prepravy, služby týkajúce sa kontroly dopravných prostriedkov alebo tovaru pred začiatkom prepravy, prepravné služby, doprava nákladná (kamiónová), lodná preprava tovaru,

námorná preprava, železničná preprava, poskytovanie uvedených služieb prostredníctvom komunikačných médií, elektronickej pošty, SMS správ, počítačových sietí a internetu.

43 - Reštauračné služby, prechodné ubytovanie, služby ponúkané osobami alebo podnikmi, ktorých cieľom je príprava potravín alebo nápojov na konzumáciu, ako aj služby ponúkajúce ubytovanie, nocľah, prístrešok v hoteli, penzióny alebo iné zariadenia zabezpečujúce dočasné ubytovanie, služby barov, bufety (rýchle občerstvenie), jedálne a závodné jedálne, kaviarne, hotelierske služby, poskytovanie hotelového ubytovania, služby motelov, penziónov, prenájom prechodného ubytovania, rezervácia prechodného ubytovania, rezervácia penziónov a hotelov, poskytovanie uvedených služieb prostredníctvom komunikačných médií, elektronickej pošty, SMS správ, počítačových sietí a internetu.

(540)



(591) modrá, zelená, biela

(731) DANUBIASERVICE, a. s., Rožňavská 30, 821 04 Bratislava, SK;

(740) Porubčan Róbert, Ing., Ivanka pri Dunaji, SK;

(210) 6466-2007

(220) 21.12.2007

9 (511) 12, 35, 36, 37, 39, 43

(511) 12 - Dopravné prostriedky na pohyb po zemi, vode, vo vzduchu, autá, automobily, autobusy, autokary, automobilové obývacie prívěsy, automobilové pneumatiky, automobilové podvozky, karosérie automobilov, karosérie dopravných prostriedkov, automobilové strechy, plátenné strechy na automobily, autopopľahy, autosedadlá, batožinové nosiče na vozidlá, batožinové kufre na motocykle, bezpečnostné pásy na sedadlá automobilov, bezpečnostné sedačky pre deti do automobilov, bicykle, blatníky, brzdové diely do vozidiel, čalúnenie automobilov, čelné sklá, dvere na dopravné prostriedky, elektromobily, motory do pozemných vozidiel, kamióny, nákladné vozidlá, kapoty na vozidlá, karavany (obytné prívěsy), kolesá vozidiel, motocykle, náboje automobilov, nafukovacie vankúše (ochranné prostriedky pre vodičov pri nehodách), nápravy vozidiel, nárazníky vozidiel, nosiče lyží na autá, opierky na sedadlá automobilov, opravárske náradie na opravu pneumatík, zariadenia do automobilov proti oslneniu, ozubené kolesá a ozubené prevody do pozemných vozidiel, pneumatiky, protišmykové zariadenia na pneumatiky automobilov, popľahy na sedadlá vozidiel, popľahy na volanty vozidiel, prevodovky do pozemných vozidiel, protišmykové reťaze, snehové reťaze, pružiny (tlmiace) do dopravných prostriedkov, ráfy kolies automobilov, rámy, podvozky automobilov, sedadlá automobilov, sklopné zadné dosky (časti dopravných prostriedkov), smerovky na vozidlá, spätné zrkadlá, stierače, hydraulické obvody pre vozidlá, tlmiče automobilov, ložiskové čapy hriadeľov a náprav, volanty vozidiel, popľahy na volanty vozidiel, diaľkovo ovládané vozidlá iné než hračky,

zabezpečovacie zariadenia proti odcudzeniu vozidiel, závažia na vyváženie kolies vozidiel, kryty na automobilové kolesá, disky na kolesá vozidiel, okenné tabule na okná vozidiel, ťažné zariadenia pre vozidlá, časti a súčasti dopravných prostriedkov patriace do triedy 12.

35 - Maloobchodná a veľkoobchodná činnosť s ojazdenými motorovými vozidlami všetkého druhu, maloobchodná a veľkoobchodná činnosť s vozidlami, náhradnými dielmi pre vozidlá, so súčasťami vozidiel, autodoplnkami, s povinnou a doplnkovou výbavou vozidiel, zhromažďovanie rozličných výrobkov, predovšetkým vozidiel pre tretie osoby (okrem dopravy) s cieľom umožniť zákazníkovi, aby si mohli tieto výrobky pohodlne prehliadať a nakupovať, a to prostredníctvom maloobchodných predajní, veľkoobchodných predajní, prostredníctvom katalógového predaja alebo elektronickými prostriedkami, prostredníctvom webových stránok alebo prostredníctvom telenákupu, sprostredkovanie obchodu s novými alebo ojazdenými vozidlami, kancelárie zaoberajúce sa dovozom a vývozom, oceňovanie vozidiel, reklama, rozhlasová a televízna reklama, online reklama v počítačovej komunikačnej sieti, vydávanie a aktualizovanie reklamných alebo náborových materiálov, pomoc pri riadení obchodných aktivít, obchodný manažment a riadenie, pomoc pri riadení obchodnej činnosti, marketingové služby, marketingové poradenstvo a štúdie, ekonomické a organizačné poradenstvo, prieskum trhu, vedenie kartoték v počítači, vyhľadávanie informácií v počítačových súboroch pre zákazníkov, služby porovnávania cien, organizovanie komerčných alebo reklamných výstav a veľtrhov, podpora predaja pre tretie osoby, predvádzanie tovaru, prezentácia tovaru v komunikačných médiách pre maloobchod, sekretárske služby, administratívne práce, administratívne spracovanie obchodných objednávok, administratívna správa hotelov, analýzy nákladov, prepisovanie, spracovanie textov, mzdy a výplatné listiny (príprava), príprava a vyhotovenie daňových priznaní, obchodné rady a informácie spotrebiteľom, public relations, obchodné sprostredkovanie lízingových zmlúv najmä na dopravné prostriedky, účtovníctvo, vedenie účtovníctva, vedenie účtovných kníh, revízia účtov, fakturácia, obchodná sprostredkovateľská činnosť v oblasti výroby, obchodu, servisu a služieb v automobilovom priemysle, poskytovanie a sprostredkovanie uvedených služieb prostredníctvom komunikačných médií, elektronickej pošty, SMS správ, počítačových sietí a internetu, obchodné sprostredkovanie služieb v triedach 35, 36, 37, 39, 42, 43.

36 - Lízingová činnosť patriaca do tejto triedy, finančný lízing, finančný lízing dopravných prostriedkov, poisťovníctvo, služby týkajúce sa poistenia, informácie o poistení v oblasti poistenia dopravných prostriedkov, uzatváranie a sprostredkovanie poistiek, poistenie proti nehodám, poistenie pri pozemnej doprave, služby v oblasti financovania a peňažníctva, finančné informácie, finančné záruky, kaucie a garancie, záložňa, realitné kancelárie, služby v oblasti nehnuteľností, služby poskytované správcami nehnuteľného majetku, ako tiché spoločníctvo alebo financovanie, prenájom nehnuteľností, správa nehnuteľností, oce-

ňovanie nehnuteľností, sprostredkovateľská činnosť s nehnuteľnosťami, vedenie nájomných domov, prenájom kancelárskych priestorov, bytov a fariem, inkasovanie nájomného, poskytovanie uvedených služieb prostredníctvom komunikačných médií, elektronickej pošty, SMS správ, počítačových sietí a internetu.

37 - Inštalácia, montáž a opravy výrobných a opravárenských technológií v automobilovom priemysle, poradenská činnosť v oblasti inštalácie a servisu v automobilovom priemysle, autoopravovne (údržba, opravy a tankovanie), umývanie dopravných prostriedkov, opravy, služby klampiarov, autoservisy, nastavovanie dopravných prostriedkov, informácie o opravách vozidiel, údržba a opravy vozidiel, protikorozívne nátery ako ošetrovanie vozidiel, čalúnenie a čalúnické opravy interiérov v dopravných prostriedkoch, oprava opotrebovaných alebo poškodených motorov, inštalácia a opravy zabezpečovacích zariadení proti odcudzeniu vozidiel, protektorovanie pneumatík, vulkanizácia pneumatík (oprava), leštenie a mazanie vozidiel, čistenie vozidiel, čistenie interiérov vozidiel, montáž a demontáž častí a súčastí motorových vozidiel, montáž a demontáž autopriľušenstva, stavebníctvo (stavebná činnosť), poskytovanie uvedených služieb prostredníctvom komunikačných médií, elektronickej pošty, SMS správ, počítačových sietí a internetu.

39 - Prenájom a zapožičiavanie automobilov, prenájom dopravných prostriedkov, prenájom nosičov na automobily, informácie o doprave, odťahová služba, ťahanie alebo vlečenie dopravných prostriedkov pri poruchách alebo nehodách, informácie o doprave, automobilová preprava, služby parkovania automobilov, poskytovanie pomoci pri doprave, preprava výrobných a opravárenských technológií v automobilovom priemysle, prenájom garáží, prenájom miesta na parkovanie, skladovanie tovaru, sprostredkovanie prepravy, služby vodičov, poskytovanie uvedených služieb prostredníctvom komunikačných médií, elektronickej pošty, SMS správ, počítačových sietí a internetu.

43 - Reštauračné a kaviarenské služby, prevádzka reštaurácií a kaviarní, služby ponúkané osobami alebo podnikmi, ktorých cieľom je príprava potravín alebo nápojov na konzumáciu, ako aj služby ponúkajúce ubytovanie, nocľah, prístrešok v hoteli, penzióny alebo iné zariadenia zabezpečujúce dočasné ubytovanie, prechodné ubytovanie, bufety (rýchle občerstvenie), jedálne a závodné jedálne, hotelierske služby, služby barov, poskytovanie hotelového ubytovania, služby motelov, penziónov, prenájom prechodného ubytovania, rezervácia prechodného ubytovania, rezervácia penziónov a hotelov, poskytovanie uvedených služieb prostredníctvom komunikačných médií, elektronickej pošty, SMS správ, počítačových sietí a internetu.

#### (540) RIJA - Bavaria

(731) RIJA - Bavaria, s. r. o., M. R. Štefánika 395, 912 50 Trenčín, SK;

(740) Porubčan Róbert, Ing., Ivanka pri Dunaji, SK;

**(210) 6488-2007**

(220) 28.12.2007

**9 (511) 6, 9, 11, 19, 37, 42**

(511) 6 - Kovové diely pre sklárske pece, taviace elektródy pre sklárske pece.

9 - Prvky a zariadenia silnoprúdovej a slaboprúdovej elektrotechniky, elektrické meracie prístroje, rozvodové skrine a panely, káble, vodiče, elektródy pre sklárske pece, transformátory, regulačná technika, monitorovacie zariadenie pre sklárske pece, počítače (hardvér), počítačový softvér.

11 - Sklárske pece a príslušenstvo, zariadenia elektrického príhrevu pre sklárske pece.

19 - Výmurovky sklárskych pecí.

37 - Montáž, opravy a údržba elektrických zariadení sklárskych pecí a príslušenstva k nim.

42 - Poskytovanie počítačových programov, inžinierska činnosť, projektová činnosť, expertízy, vývoj, výskum strojársky a elektrotechnický, priemyselné dizajnérstvo usporiadania taviacich elektród v sklárskej peci.

**(540) glassboostt**

(731) Škultéty Karol Ing. - GLASS BOOSTING TECHNOLOGY, Borovského 946/24, 914 41 Nemšová, SK;

(740) Kováčik Štefan, Ing., Bratislava, SK;

**(210) 6491-2007**

(220) 28.12.2007

**9 (511) 6, 19, 37**

(511) 6 - Stavebný materiál z kovu; vystužovacie kovové materiály do betónu; kovová dlažba; kovové vlákna; kovový stavebný materiál; oceľový drôt; kovové prenosné stavby; káble a drôty z obyčajných kovov s výnimkou elektrických; kovové časti betónových podláh obsiahnuté v tejto triede.

19 - Nekovové stavebné materiály; nekovové vystužovacie materiály pre stavebníctvo; nekovové prenosné stavby; stavebné sklo; betón; dlažby s výnimkou kovových; kameniny pre stavebníctvo; stavebné konštrukčné materiály s výnimkou kovových; stavebná malta; potery; stierky; smola.

37 - Stavebná činnosť; zhotovovanie betónových podláh; zhotovovanie betónových podláh s priestorovou výstužou; zhotovovanie pancierových betónových podláh; zhotovovanie priemyselných podláh; vykonávanie plošnej betonáže; montáž, servis a údržba betónových podláh; zhotovovanie poterov, liatych tenkovrstvových podláh, stierok a náterov; poradenstvo v oblasti stavebníctva; stavebné informácie; prenájom stavebných strojov a zariadení; konzultačná činnosť v oblasti služieb uvedených v tejto triede.

**(540)**

(591) modrá, biela

(731) PM-floor, s. r. o., Školská 18, 931 01 Šamorín, SK;

(740) Lítváková Edita, Ing., Bratislava, SK;

**(210) 6522-2007**

(220) 28.12.2007

**9 (511) 9, 35, 36, 37, 38, 41, 42, 43, 45**

(511) 9 - Počítačový softvér, nahrané počítačové programy, kompaktné disky, optické alebo magnetické nosiče údajov, záznamové disky do počítačov, pevné disky (harddisky) do počítačov, pružné disky, mechanika pružných diskov, CD disky, DVD disky, počítače, notebooky, počítačový hardvér, procesory, mikroprocesory, pamäte počítačov, pamäte do počítačových tlačiarň, elektronické riadiace obvody, pamäťové, mikroprocesorové alebo grafické karty do počítačov, zvukové karty do počítačov, počítačové dosky, počítačové stroje, základné počítačové dosky, matičné počítačové dosky, rozhrania počítačov, elektrické zdroje počítačov, elektrické záložné zdroje, periférne zariadenia počítačov, zariadenia a prístroje na čítanie alebo zapisovanie CD alebo DVD diskov, modemy, monitory, LCD monitory, počítačové myši, podložky pod myš, počítačové klávesnice, optické čítače, skenery, tlačiarne k počítačom, textové procesory, zariadenia na úpravu a spracovanie textu, sieťové komponenty počítačov, koaxiálne káble, vreckové kalkulačky, elektrické akumulátory, akumulátory do batérií, elektrické batérie do počítačov a prenosných počítačov, integrované obvody, čítače čiarového kódu, diaľkové ovládače, antény, registračné pokladnice, elektronický prekladový slovník, magnetické identifikačné karty, poisťky, elektrické drôty, elektrické káble, elektrické káblové spojky a svorky, elektrické konektory, káble s optickými vláknami, zariadenia na prenos, reprodukciu, spracovanie alebo záznam zvuku, obrazu alebo dát, MP3 prehrávače, premietacie prístroje, projekory, optické zariadenia a prístroje, fotoaparáty, faxové prístroje, telefónne prístroje, snímače teploty, prenosné telefóny, vysielacie zariadenia, vysielacie elektronických signálov, meracie prístroje, zosilňovače, mikrofóny, reproduktory, elektronické publikácie stiahnuté z telekomunikačnej siete, prístroje a nástroje na vedenie, distribúciu, transformáciu, akumuláciu, reguláciu alebo kontrolu elektrického prúdu.

35 - Odborné obchodné poradenstvo predovšetkým pri predaji počítačového softvéru, počítačov, počítačových komponentov, elektroniky a multimédií, maloobchodné a veľkoobchodné služby s uvedenými tovarmi, maloobchodné služby s elektronikou a multimédiami, zbieranie a zoradovanie údajov do počítačových databáz, vedenie kartoték v počítači, zhromažďovanie rozličných výrobkov pre tretie osoby (okrem dopravy) s cieľom umožniť zákazníkovi, aby si mohli tieto výrobky pohodlne prehliadať a nakupovať, a to prostredníctvom maloobchodných predajní, veľkoobchodných predajní, prostredníctvom katalógového predaja alebo elektronickými prostriedkami, prostredníctvom webových stránok alebo prostredníctvom telenákupu, reklama, reklamné činnosti, online reklama v počítačovej komunikačnej sieti, vydávanie a aktualizovanie reklamných alebo náborových materiálov, prieskum trhu, prieskum vzťahov s verejnosťou, vyhľadávanie informácií v počítačových súboroch, prenájom kancelárskych



strojov, zariadení, kopírovacích strojov, predajných automatov, kopírovanie alebo rozmnožovanie dokumentov, organizovanie výstav na obchodné a reklamné účely, podpora predaja pre tretie osoby, poradenstvo a pomoc pri riadení obchodných aktivít, obchodné alebo podnikateľské informácie, sprostredkovanie obchodu s tovarom, predovšetkým s uvedeným tovarom, poskytovanie uvedených služieb prostredníctvom komunikačných médií, elektronickej pošty, SMS správ, počítačových sietí alebo internetu.

36 - Realitné kancelárie, sprostredkovanie kúpy, predaja a prenájmu nehnuteľností, prenájom bytov, kancelárskych priestorov a fariem, inkasovanie nájomného, vedenie nájomných domov, prenájom obchodných priestorov, prenájom nehnuteľností, správcovstvo, správa nehnuteľností, obstarávanie služieb spojených so správou nehnuteľností, oceňovanie a odhady nehnuteľností, poisťovníctvo, finančné služby, peňažníctvo, služby v oblasti nehnuteľností, sprostredkovateľská činnosť s nehnuteľnosťami, sprostredkovanie (maklérstvo), finančné služby, bankové služby, oceňovanie pre poistenie, bankovníctvo, nehnuteľnosti, finančné analýzy, finančné informácie, finančný lízing, finančné záruky, finančné konzultačné služby, predaj na splátky, úverové financovanie predaja, služby finančného manažmentu a účtovníckych sústav, poistenie, poradenstvo v oblasti poistenia, poskytovanie uvedených služieb prostredníctvom komunikačných médií, elektronickej pošty, SMS správ, počítačových sietí a internetu.

37 - Montáž, údržba, servis, stavebníctvo, kontrola stavebných plánov a stavebný dozor, oprávárske služby, služby predstavujúce servis použitých, poškodených, čiastočne zničených alebo zničených predmetov, prenájom náradia, poskytovanie uvedených služieb prostredníctvom komunikačných médií, elektronickej pošty, SMS správ, počítačových sietí alebo internetu.

38 - Telekomunikačné služby, služby umožňujúce vzájomnú komunikáciu aspoň dvoch osôb prostredníctvom ich zmyslov, ako ústna komunikácia jednej osoby s druhou, prenos správ od jednej osoby k druhej a auditívne alebo vizuálne spojenie jednej osoby s druhou, služby spočívajúce v rozširovaní televíznych a rozhlasových programov, poskytovanie uvedených služieb prostredníctvom komunikačných médií, elektronickej pošty, SMS správ, počítačových sietí alebo internetu.

41 - Vzdelávanie, školenia, výcvik, predovšetkým vzdelávanie, školenia a výcvik v oblasti počítačového softvéru, počítačov, vydávanie príručiek, kníh, časopisov, periodík, vydávanie textov s výnimkou reklamných alebo náborových, online vydávanie kníh a časopisov v elektronickej forme, informácie o vzdelávaní a možnostiach zábavy, organizovanie a vedenie kongresov, konferencií, seminárov, poskytovanie uvedených služieb prostredníctvom komunikačných médií, elektronickej pošty, SMS správ, počítačových sietí alebo internetu.

42 - Vytváranie a udržiavanie počítačových webových stránok pre zákazníkov, hostovanie na počítačových webových stránkach; dizajn, testovanie, rešerše, analýzy, časové zdieľanie, technická podpora a iné technické a poradenské služ-

by vo vzťahu k softvéru, počítačom a k vývoju počítačových programov, príprava softvérového rozhrania cez sieť s umožnením špecifického zákaznickeho prístupu na globálnu, celosvetovú počítačovo-informačnú sieť na prenos a rozširovanie informácií, spracovanie autorských práv, poskytovanie a distribúcia licencií na práva duševného vlastníctva, predovšetkým na počítačové programy so súhlasom autora, počítačové programovanie, návrh softvéru, návrh počítačových systémov, poradenstvo v oblasti počítačového hardvéru a softvéru, odborné poradenstvo a diagnostika v oblasti počítačových zostáv, serverov, sieťových systémov, tlačiarň, kopírovacích strojov, elektroniky a multimédií, výskum a vývoj v oblasti softvéru, počítačov a počítačových komponentov, servis a aktualizovanie počítačových programov, zhotovovanie kópií počítačových programov, inštalácia počítačových programov, analýza softvéru, diagnostikovanie a testovanie softvéru, prenájom počítačov a počítačového softvéru, prenájom počítačových periférnych zariadení, prevod a konverzia údajov a dokumentov z fyzických médií na elektronické médiá, vytváranie a udržiavanie počítačových stránok pre zákazníkov, hostovanie na počítačových stránkach, grafický a priemyselný dizajn, navrhovanie obalov, poskytovanie uvedených služieb prostredníctvom komunikačných médií, elektronickej pošty, SMS správ, počítačových sietí alebo internetu.

43 - Reštauračné a kaviarenské služby, prevádzka reštaurácií a kaviarní, služby ponúkané osobami alebo podnikmi, ktorých cieľom je príprava potravín alebo nápojov na konzumáciu, ako aj služby ponúkajúce ubytovanie, nocľah, prístrešok v hoteli, penzióny alebo iné zariadenia zabezpečujúce dočasné ubytovanie, prechodné ubytovanie, bufety (rýchle občerstvenie), jedálne a závodné jedálne, hotelierske služby, služby barov, poskytovanie hotelového ubytovania, služby motelov, penziónov, prenájom prechodného ubytovania, rezervácia prechodného ubytovania, rezervácia penziónov a hotelov, poskytovanie uvedených služieb prostredníctvom komunikačných médií, elektronickej pošty, SMS správ, počítačových sietí a internetu.

45 - Právne služby poskytované jednotlivcom, združeniam, organizáciám a podnikom, bezpečnostné služby na ochranu osôb a majetku; osobné a sociálne služby poskytované tretími osobami na uspokojovanie potrieb jednotlivcov, služby pátracie a vyšetrovacie, vzťahujúce sa na bezpečnosť osôb a kolektívov, služby poskytované osobám, vzťahujúce sa na sociálne udalosti, ako je sprevádzanie osôb, poradenstvo v oblasti práv duševného vlastníctva, spravovanie autorských práv, registrácia doménových mien, sledovacie služby v oblasti duševného vlastníctva, licencie práv duševného vlastníctva, poskytovanie uvedených služieb prostredníctvom komunikačných médií, elektronickej pošty, SMS správ, počítačových sietí a internetu.

#### (540) **ENERGODATA**

(731) ENERGODATA spol. s r. o., Hodžova 20, 010 01 Žilina, SK;

(740) Porubčan Róbert, Ing., Ivanka pri Dunaji, SK;

(210) 6523-2007

(220) 28.12.2007

9 (511) 35, 36, 37, 40

(511) 35 - Maloobchodné a veľkoobchodné služby so stavebným materiálom, náterovými hmotami, izolačnými hmotami, zateplovacími systémami, odborné obchodné poradenstvo, analýzy nákladov, poradenstvo v obchodnej činnosti, obchodný alebo podnikateľský prieskum, zhromažďovanie rozličných výrobkov, predovšetkým stavebného materiálu pre tretie osoby (okrem dopravy) s cieľom umožniť zákazníkovi, aby si mohli tieto výrobky pohodlne prehliadať a nakupovať, a to prostredníctvom maloobchodných predajní, veľkoobchodných predajní, prostredníctvom katalógového predaja alebo elektronickými prostriedkami, prostredníctvom webových stránok alebo prostredníctvom telenákupu, reklama, rozhlasová a televízna reklama, online reklama v počítačovej komunikačnej sieti, vydávanie a aktualizovanie reklamných alebo náborových materiálov, pomoc pri riadení obchodných aktivít, ako aj služby reklamných a inzertných organizácií poskytované predovšetkým vo forme komunikácie s verejnosťou a inzerciou prostredníctvom všetkých komunikačných prostriedkov a týkajúce sa všetkých druhov výrobkov alebo služieb, obchodný manažment a riadenie, pomoc pri riadení obchodnej činnosti, marketingové služby, marketingové poradenstvo a štúdie, ekonomické a organizačné poradenstvo, prieskum trhu, vedenie kartoték v počítači, vyhľadávanie informácií v počítačových súboroch pre zákazníkov, služby porovnávania cien, organizovanie komerčných alebo reklamných výstav a veľtrhov, podpora predaja pre tretie osoby, predvádzanie tovaru, prezentácia tovarov v komunikačných médiách pre maloobchod, sekretárske služby, administratívne práce, administratívne spracovanie obchodných objednávok, analýzy nákladov, prepisovanie, spracovanie textov, obchodné rady a informácie spotrebiteľom, public relations, poskytovanie uvedených služieb prostredníctvom komunikačných médií, elektronickej pošty, SMS správ, počítačových sietí a internetu, obchodné sprostredkovanie služieb v triedach 35, 36, 37, 42 a 43.

36 - Lízingová činnosť patriaca do tejto triedy, služby v oblasti nehnuteľností v rámci developérskej činnosti, finančný lízing, poisťovníctvo, služby týkajúce sa poistenia, informácie o poistení, uzatváranie a sprostredkovanie poisťiek, služby v oblasti financovania a peňažníctva, služby úverových ústavov, ktoré nie sú bankami, ako napríklad samostatné finančné spoločnosti, služby investičných trustov a holdingových spoločností, finančné informácie, finančné záruky, kaucie a garancie, platenie na splátky, finančné a daňové ohodnocovanie, služby týkajúce sa úverových kariet, zmenárenské služby, služby bankových ústavov alebo im podobných inštitúcií, ako napr. zmenárenské a klíringové, organizovanie zbierok, záložňa, realitné kancelárie, služby v oblasti nehnuteľností, služby poskytované správcami nehnuteľného majetku, ako tiché spoločenstvo alebo financovanie, prenájom nehnuteľností, správa

nehnuteľností, oceňovanie nehnuteľností, sprostredkovateľská činnosť s nehnuteľnosťami, vedenie nájomných domov, prenájom kancelárskych priestorov, bytov a fariem, inkasovanie nájomného, poskytovanie uvedených služieb prostredníctvom komunikačných médií, elektronickej pošty, SMS správ, počítačových sietí a internetu.

37 - Stavebníctvo, stavebné činnosti, omietanie, omietanie stavebných povrchov, natieranie a penetrovanie stavebných povrchov, tepelné izolovanie stavieb a budov, zateplovanie stavieb a budov, predovšetkým zateplovanie kontaktnými zateplovacími systémami, nanášanie podlahových poterov, zateplovanie podláh a strešných plášťov, dozor nad stavbami, kontrola stavebných činností, služby stavbyvedúceho, izolovanie stavieb, interiérové a exteriérové maľovanie a natieranie, štukovanie, sadrovanie, stierkovanie, tapetovanie, montovanie lešení, murárstvo, montážne služby, opravy a údržba, montáž interiérov a interiérových prvkov, klampiarstvo a inštalatérstvo, prenájom stavebných strojov a zariadení, prenájom čistiacich strojov, prenájom miešadiel a dopravníkov na omietky a malty, stavebné informácie, odborné poradenstvo v stavebníctve, poskytovanie uvedených služieb prostredníctvom komunikačných médií, elektronickej pošty, SMS správ, počítačových sietí a internetu.

40 - Spracovanie a úprava materiálov, spracovanie dreva, hobl'ovanie, informácie o úprave a spracovaní materiálov, kalenie kovov, pokovovanie kovových materiálov, kreslenie, rysovanie laserom, leštenie trením, obrábanie kovov, obrusovanie, spracovanie, recyklácia a likvidácia stavebného odpadu, plátovanie, pokovovanie, spájanie materiálov (pre tretie osoby), spájanie materiálov na objednávku (pre tretie osoby), zváranie, služby, ktoré nie sú zahrnuté v iných triedach a týkajú sa mechanického alebo chemického spracovania predmetov alebo anorganických a organických látok, služby spojené so zaobchádzaním s materiálmi počas výroby látok alebo predmetov (okrem budov), ako napr. služby spojené s rezaním, formovaním alebo leštením pomocou brúsenia alebo pokovovania, poskytovanie uvedených služieb prostredníctvom komunikačných médií, elektronickej pošty, SMS správ, počítačových sietí a internetu.

(540)



(731) Slovien ExiM, s. r. o., Letištná 61/319, 929 01 Dunajská Streda, SK;

(740) Blaško Rastislav, Mgr., Senec, SK;

**(210) 6524-2007**

(220) 28.12.2007

**9 (511) 29, 31, 35, 39**

(511) 29 - Ryby, nie živé, raky (s výnimkou živých), haringy, homáre, nie živé, kaviár, langusty, kôrovce, mäkkýše, nie živé, holotúrie (morské živočíchy) (nie živé), krevety nie živé, mušle jedlé (nie živé), sardinky, sardely, tuniaky, potravinárske výrobky z rýb, rybia múčka ako požívatina, rybacie šaláty, rybie plátky, rybie filé, konzervy s rybami, konzervované ryby, ryby v slanom náleve, jedlá želatína z rýb, údené ryby, mäso, mäsové výrobky a výťažky, drobné mäsové výrobky, mäkké mäsové výrobky, trvanlivé mäsové výrobky, varené mäsové výrobky, špeciálne mäsové výrobky, klobásy, šalámy, párky, tlačienka, mäsové konzervy, mäsové šľavy a omáčky, bravčová masť, domáca škvarená masť, sedliacke oškvarky, divina, tukové, mäsové a syrové nátierky a pomazánky na chlieb, paštéty, pečienka, hydina, nie živá, zverina, slanina, údeniny, domáce údené mäsa, huspenina, bujóny, vývary, prípravky na bujóny, bujónové koncentráty, držky, garnáty, krvavé jaternice, kyslá kapusta, jedlý loj, ovocné a zeleninové šaláty, šaláty zo strukovín, mäsové šaláty, polievky, prípravky na výrobu polievok, zeleninové šľavy na varenie, pečefový syr, špik ako potrava, spracované oriešky, zemiakové lupienky a hranolky, konzervovaná, nakladaná, sušená a varená zelenina a strukoviny, konzervované, kandizované, mrazené, sušené a varené ovocie, konzervované šampiňóny, ovocná dreň, rôsoly, džemy, hrozienka, solené a nasolené potraviny, ovocie naložené v alkohole, paradajkový pretlak, slimáky na konzumáciu, sušené vajcia, vajcia, nie oplodnené na liahnutie, tofu, jedlé oleje a tuky, jedlá želatína, sušený kokos, krokety, spracované mandle, datle, mlieko, mliečne výrobky, syry.

31 - Živé ryby, živé rybárske návnady, živé homáre, živé mäkkýše, kôrovce a raky, langusty, mušle, ustrice, ikry, krmivo pre ryby, algae ako druh riasy na humánnu alebo živočíšnu spotrebu, chaluhy na humánnu alebo živočíšnu spotrebu, živé zvieratá, čerstvé ovocie a zelenina, poľnohospodárske, záhradkárske a lesné produkty a obilniny, ktoré nie sú zahrnuté v iných triedach, čerstvé šampiňóny, čerstvé záhradné bylinky, obilie v nespracovanom stave, semená rastlín, rastliny, kvety, krmivo, potrava pre zvieratá.

35 - Maloobchodná a veľkoobchodná činnosť so živými aj neživými rybami, mäkkými, potravinárskymi výrobkami z rýb, mäsa, ovocia, zeleniny a potravín, maloobchodná a veľkoobchodná činnosť s rybárskymi návnadami a krmivami pre ryby, zhromažďovanie uvedených tovarov pre tretie osoby (okrem dopravy) s cieľom umožniť zákazníkovi, aby si mohli tieto výrobky pohodlne prehladať a nakupovať, a to prostredníctvom maloobchodných predajní, veľkoobchodných predajní, prostredníctvom katalógového predaja alebo elektronickými prostriedkami, prostredníctvom webových stránok alebo prostredníctvom telenákupu, kancelárie zaoberajúce sa dovozom a vývozom, reklama, rozhlasová a televízna reklama, online reklama v počítačovej komunikačnej sieti, vydávanie a aktualizovanie reklamných

alebo náborových materiálov, pomoc pri riadení obchodných aktivít, obchodný manažment a riadenie, pomoc pri riadení obchodnej činnosti, marketingové služby, marketingové poradenstvo a štúdie, ekonomické a organizačné poradenstvo, prieskum trhu, vedenie kartoték v počítači, vyhľadávanie informácií v počítačových súboroch pre zákazníkov, služby porovnávania cien, organizovanie komerčných alebo reklamných výstav a veľtrhov, podpora predaja pre tretie osoby, predvádzanie tovaru, sekretárske služby, administratívne práce, administratívne spracovanie obchodných objednávok, analýzy nákladov, prepisovanie, spracovanie textov, obchodné rady a informácie spotrebiteľom, poskytovanie uvedených služieb prostredníctvom komunikačných médií, elektronickej pošty, SMS správ, počítačových sietí a internetu, obchodné sprostredkovanie služieb v triedach 35 a 39.

39 - Doprava, automobilová preprava, balenie a skladovanie tovaru, predovšetkým balenie a skladovanie rýb, rybáčich výrobkov, mäsa, ovocia, zeleniny a potravín, informácie o preprave a uskladnení, doručovanie tovaru, prenájom chladiarenských boxov, služby spojené s balením tovaru pred jeho expedíciou, poskytovanie alebo sprostredkovanie uvedených služieb prostredníctvom komunikačných médií, elektronickej pošty, SMS správ, počítačových sietí alebo internetu.

**(540)**

(731) BOEL, s. r. o., Letištňá 5153/65, 929 01 Dunajská Streda, SK;

(740) Blaško Rastislav, Mgr., Senec, SK;

**(210) 6526-2007**

(220) 28.12.2007

**9 (511) 35, 36, 45**

(511) 35 - Poradenstvo pri zakladaní, reštrukturalizácii, revitalizácii, zlučovaní, rozdeľovaní, predaji alebo likvidácii podnikov a spoločností, analýzy nákladov, príprava a vyhotovenie daňových priznaní, konzultácie a riadenie týkajúce sa fúzie podnikov, zakladania, rozdeľovania a akvizície podnikov, príprava podnikových správ, príprava a vypracovávanie podnikových informačných memoránd, počítačové online vyhľadávanie a sprostredkovanie obchodu týkajúce sa fúzií, akvizícií, prepájania, zlučovania, reštrukturalizácie, revitalizácie podnikov, vyhľadávanie a sprostredkovanie obchodných partnerov pre podniky a spoločnosti, zakladanie obchodných alebo priemyselných podnikov a spoločností, dražby, hospodárske a ekonomické predpovede, obchodné alebo podnikateľské informácie, komerčné informačné kancelárie, pomoc pri riadení komerčných a priemyselných podnikov, marketingové štúdie, pora-

denstvo v obchodnej činnosti, obchodný alebo podnikateľský prieskum, obchodný manažment a podnikové poradenstvo, vypracovanie posudkov o podniku, expertízy o efektívnosti a výnosnosti podnikov, oceňovanie obchodných podnikov, oceňovanie a odhady v oblasti podnikania, prieskum trhu, poradenské služby v oblasti obchodného alebo podnikateľského riadenia, účtovníctvo, vedenie účtovných kníh, revízia účtov, audítorské služby týkajúce sa účtovníctva, obchodné plánovanie, ekonomické expertízy a štúdie, reklama, online reklama v počítačovej komunikačnej sieti, zbieranie a zoradovanie údajov do počítačových databáz, vyhľadávanie informácií v počítačových súboroch pre zákazníkov, vedenie kartoték v počítači, nábor zamestnancov, personálne poradenstvo, organizovanie komerčných alebo reklamných výstav a veľtrhov, podpora predaja pre tretie osoby, poskytovanie uvedených služieb prostredníctvom komunikačných médií, elektronickej pošty, počítačových sietí a internetu, obchodné sprostredkovanie služieb v triedach 35, 36 a 45.

36 - Kapitálové investície, správcovstvo finančných fondov, správcovstvo investičných fondov, finančné analýzy, finančné analýzy podnikov a komerčných spoločností, finančné informácie, finančné odhady a oceňovanie, finančné poradenstvo, finančné riadenie, finančné konzultačné služby, likvidácia podnikov (ako finančná služba), sprostredkovanie nehnuteľností, realitné kancelárie, oceňovanie a odhady nehnuteľností, prenájom a správa nehnuteľností, daňové poradenstvo, daňové oceňovanie a odhady, správcovstvo, audítorské služby týkajúce sa daní, audítorské služby týkajúce sa realitných a finančných činností, služby faktoringové, forfajtingové, služby v oblasti kapitálového financovania, služby v oblasti financovania podnikov a projektov, finančné služby spojené s fúziami, prepájaním, zlučovaním, rozdeľovaním, reštrukturalizáciou, revitalizáciou, zakladaním alebo predajom podnikov, vyhľadávanie finančných zdrojov, finančná reštrukturalizácia, finančné oceňovanie podnikov, finančné oceňovanie hodnoty komerčných spoločností, finančné oceňovanie podnikových súpisov, aktív, vybavení, nehnuteľností, duševného vlastníctva a ľudského kapitálu, bankovníctvo, služby v oblasti finančnictva, garancie, záruky, kaucie, konzultačné služby v oblasti poisťovníctva, kapitálové fondy na zisťné alebo dobročinné účely, poskytovanie uvedených služieb prostredníctvom komunikačných médií, elektronickej pošty, počítačových sietí a internetu.

45 - Služby komerčných právnikov, právne služby pri zakladaní, riadení, reštrukturalizácii, revitalizácii fúzií, akvizícií, predaji alebo likvidácii podniku, poskytovanie právnych služieb v oblasti podnikového a investičného práva, služby arbitráže, právne služby v oblasti obchodných sporov, spravovanie autorských práv, mediačné služby, poradenstvo v oblasti bezpečnosti, detektívne kancelárie, poskytovanie uvedených služieb prostredníctvom komunikačných médií, elektronickej pošty, počítačových sietí a internetu.

(540)



GENESIS CAPITAL

(591) modrá, biela, čierna

(731) GENESIS CAPITAL s. r. o., Na Šafránci 22, 101 00 Praha, CZ;

(740) Porubčan Róbert, Ing., Ivanka pri Dunaji, SK;

(210) 6528-2007

(220) 28.12.2007

9 (511) 29, 35, 36, 37, 42

(511) 29 - Mäso, mäsové výrobky a výtlačky, šunka, šunkové výrobky, drobné mäsové výrobky, mäkké mäsové výrobky, trvanlivé mäsové výrobky, varené mäsové výrobky, klobásy, salámy, párky, tlačienka, mäsové konzervy, mäsové šťavy a omáčky, bravčová masť, domáca škvarená masť, sedliacke oškvarky, divina, tukové, mäsové a syrové nátierky a pomazánky na chlieb, paštety, pečienka, potravinárske výrobky z rýb, hydina, nie živá, ryby, nie živé, huspenina, bujóny, vývary, prípravky na bujóny, bujónové koncentráty, držky, garnáty, raky, neživé, hariny, homáre, nie živé, kaviár, langusty, kôrovce, mäkkýše, nie živé, krvavé jaternice, kyslá kapusta, jedlý loj, ovocné a zeleninové šaláty, šaláty zo strukovín, mäsové šaláty, rybacie šaláty, rybie plátky, polievky, prípravky na výrobu polievok, zeleninové šťavy na varenie, špik ako potrava, spracované oriešky, konzervy s rybami, zemiakové lupienky a hranolky, konzervovaná, nakladaná, sušená a varená zelenina a strukoviny, konzervované, kandizované, mrazené, sušené a varené ovocie, konzervované šampiňóny, ovocná dreň, rôsoly, džemy, hrozienka, solené a nasolené potraviny, pradažkovy pretlak, slimáky na konzumáciu, sušené vajcia, tofu, jedlé oleje a tuky, jedlá želatína, sušený kokos, krokety, spracované mandle, ďatle, mlieko, mliečne výrobky, syry.

35 - Maloobchodné a veľkoobchodné služby so stavebným materiálom, omietkami, náterovými hmotami, izolačnými hmotami, zatepľovacími systémami, maloobchodné a veľkoobchodné služby s mäsom, mäsovými výrobkami a potravinami, odborné obchodné poradenstvo, analýzy nákladov, poradenstvo v obchodnej činnosti, obchodný alebo podnikateľský prieskum, zhromažďovanie rozličných výrobkov, predovšetkým stavebného materiálu, stavebných projektov pre tretie osoby (okrem dopravy) s cieľom umožniť zákazníkovi, aby si mohli tieto výrobky pohodlne prehladať a nakupovať, a to prostredníctvom maloobchodných predajní, veľkoobchodných predajní, prostredníctvom katalógového predaja alebo elektronickými prostriedkami, prostredníctvom webových stránok alebo prostredníctvom telenákupu, reklama, online reklama v počítačovej komunikačnej sieti, vydávanie a aktualizovanie reklamných alebo náborových materiálov, pomoc pri riadení obchodných aktivít, marketingové poradenstvo a štúdie, ekonomické a organizačné poradenstvo, prieskum trhu, vedenie kartoték v počítači, vyhľadávanie informácií v počítačových súboroch pre zákazníkov, služby porovnávania cien, organizovanie komerčných alebo reklamných výstav a veľtrhov, podpora predaja pre tretie osoby, predvádzanie tovaru, administratívne práce, administratívne spracovanie obchodných objednávok, obchodné rady a informácie spotrebiteľom, public relations, poskytovanie a sprostredkovanie uvedených služieb prostredníctvom

komunikačných médií, elektronickej pošty, SMS správ, počítačových sietí a internetu, obchodné sprostredkovanie služieb v triedach 35, 36, 37, 42 a 43.

36 - Realitné kancelárie, služby v oblasti nehnuteľností, lízingová činnosť patriaca do tejto triedy, služby v oblasti nehnuteľností v rámci developérskej činnosti, finančný lízing, poisťovníctvo, služby týkajúce sa poistenia, informácie o poistení, uzatváranie a sprostredkovanie poisťiek, služby v oblasti financovania a peňažníctva, služby investičných trustov a holdingových spoločností, finančné informácie, finančné záruky, kaucie a garancie, platenie na splátky, finančné a daňové ohodnocovanie, služby týkajúce sa úverových kariet, zmenárenských služieb, služby bankových ústavov alebo im podobných inštitúcií, ako napr. zmenárenské a klíringové, organizovanie zbierok, záložňa, služby poskytované správcami nehnuteľného majetku, ako tiché spoločníctvo alebo financovanie, prenájom nehnuteľností, správa nehnuteľností, oceňovanie nehnuteľností, sprostredkovateľská činnosť s nehnuteľnosťami, vedenie nájomných domov, prenájom kancelárskych priestorov, bytov a fariem, inkasovanie nájomného, poskytovanie uvedených služieb prostredníctvom komunikačných médií, elektronickej pošty, SMS správ, počítačových sietí a internetu.

37 - Stavebníctvo, stavebné činnosti, montáž interiérových prvkov, stavba priečok, omietanie, natieranie a penetrovanie stavebných povrchov, tepelné izolovanie stavieb a budov, zateplovanie stavieb a budov, nanášanie podlahových poterov, zateplovanie podláh a strešných plášťov, dozor nad stavbami, kontrola stavebných činností, služby stavbyvedúceho, izolovanie stavieb, interiérové a exteriérové maľovanie a natieranie, štukovanie, sadrovanie, stierkovanie, tapetovanie, montovanie lešení, murárstvo, montážne služby, opravy a údržba, montáž interiérov a interiérových prvkov, klampiárstvo a inštalatérsťvo, prenájom stavebných strojov a zariadení, prenájom čistiacich strojov, prenájom miešadiel a dopravníkov na omietky a malty, stavebné informácie, odborné poradenstvo v stavebníctve.

42 - Projektovanie stavieb, projektová činnosť, projektovanie stavebných činností a technológií, architektonické poradenstvo, urbanistické plánovanie, poradenstvo pri navrhovaní a zariaďovaní interiérov, návrhy interiérov, expertízy a prieskumy ako inžinierske práce, štúdie technických projektov, interiérová a exteriérová výzdoba, vypracovanie stavebných výkresov, kontrola kvality, zememeračstvo, inštalácia počítačových systémov na projektovanie a vizualizáciu v stavebníctve, poskytovanie uvedených služieb prostredníctvom komunikačných médií, elektronickej pošty, SMS správ, počítačových sietí a internetu.

#### (540) Adif

(731) Adif s. r. o., Ventúrska 22, 811 01 Bratislava, SK;

(740) Blaško Rastislav, Mgr., Senec, SK;

(210) 6529-2007

(220) 28.12.2007

9 (511) 7, 8, 9, 12, 37, 40, 42

(511) 7 - Hydraulicke valce pre brzdy alebo spojky ako časti strojov, strihacie, frézovacie, vrtacie a zväracie náradie ako stroje alebo časti strojov, tlmiče motorov, piesty do valcov, valce ako časti strojov, valce motorov a hnacích strojov, časti motorov a hnacích strojov, elektrické čistiace stroje a prístroje, stroje a obrábacie stroje, motory a hnacie stroje okrem motorov pre pozemné vozidlá, súkolesia, prevody a ich časti okrem súkolesí a prevodov do pozemných vozidiel.

8 - Ručné nástroje a ručné náradia predovšetkým na opracovanie kovov.

9 - Prístroje kontrolné a meracie, zariadenia, prístroje a nástroje na 3D merania, na meranie drsnosti povrchu, na meranie hrúbky rôznych povrchových úprav, na meranie tvrdosti, mikrotvrdosti gúmy a iných materiálov, zariadenia, prístroje a nástroje na skúšky mechanických vlastností materiálu v ťahu a tlaku, na chemický rozbor materiálu a rozbor štruktúr materiálov, na skúšky koróznej odolnosti, špeciálne meracie zariadenia na skúšky kvality výrobkov a vzoriek, meracie zariadenia na ťahové skúšky a skúšky tvrdosti kovových materiálov, meracie prístroje a nástroje na skúšky hrúbok povrchových ochranných vrstiev na magnetických aj nemagnetických materiáloch, meracie zariadenia, prístroje a nástroje na skúšky koróznej odolnosti povrchových ochranných vrstiev v atmosfére s kondenzačnou vlhkosťou, soľnej hmle a v atmosfére oxidu siričitého, meracie prístroje a nástroje na skúšky odolnosti náterov, meracie pomôcky, pozorovacie prístroje, presné meracie prístroje a váhy, stroje a zariadenia na skúšanie materiálu, zariadenia na meranie tlaku, prístroje a nástroje na vedecký výskum na použitie v laboratóriách, diaľkové ovládače, elektrické zariadenia na diaľkové ovládanie priemyselných procesov, zariadenia na rezanie a zväranie elektrických oblúkov, zariadenia na elektrické zväranie, elektrické zväracie zariadenia, zväračské elektródy, zväračské prilby, lasery s výnimkou laserov na lekárske účely, zariadenia na spracovanie údajov, počítače, periférne zariadenia počítačov, počítačový softvér, počítačové programy a softvér všetkých druhov na akomkoľvek type nosičov, t. j. nahrané na magnetických nosičoch alebo stiahnuté z externej počítačovej siete, elektronické publikácie (stiahnuté z telekomunikačnej siete), čítače čiarových kódov, čipy (mikroprocesorové doštičky), magnetické, kompaktné a optické disky, CD a DVD disky, diagnostické prístroje s výnimkou lekárskejších, prístroje a nástroje vedecké, námorné, geodetické, fotografické, kinematografické, optické, signalizačné, kontrolné (inšpekcia), záchranné, vzdelávacie a prístroje a nástroje na meranie a váženie, záznamové disky.

12 - Brzdy vozidiel, brzdy dopravných prostriedkov, brzdové valce, hlavné tandemové brzdové valce, hydraulické bubnové brzdy dopravných prostriedkov a ich mechanické a hydraulické komponenty, ABS brzdové systémy pre dopravné prostriedky, brzdové čeluste na vozidlá, brzdové

diely a obloženia do vozidiel, tlmiče, tlmiče automobilov, tlmiče (pérovania) do vozidiel, závesné tlmiče pre dopravné prostriedky, teleskopické tlmiče, pedálové celky dopravných prostriedkov, brzdové príslušenstvo, vlnovcové pružiny do dopravných prostriedkov, tlmiace pružiny do dopravných prostriedkov, pružiny závesov do automobilov, komponenty na vzduchové pruženie dopravných prostriedkov, prevodové hriadele do pozemných vozidiel, prevodovky a prevody do pozemných vozidiel, hydraulické obvody do vozidiel, hnacie motory a hnacie reťaze do pozemných vozidiel, vozidlá, zariadenia na pohyb po zemi, vode alebo vo vzduchu a ich časti a súčasti patriace do tejto triedy, motory a hnacie stroje do pozemných vozidiel, súkolesia a prevody do pozemných vozidiel.

37 - Oprava strojov a zariadení, budovanie montážnych liniek, opravy brzdových a spojkových systémov, autoservisné služby, montáž, údržba a opravy prístrojov, nástrojov, zariadení a strojov na meranie alebo pozorovania, informácie o opravách, údržbe a montáži, odrušovanie elektrických prístrojov a zariadení, chemické čistenie, lakovanie, glazovanie, leštenie, pieskovanie, oprava opotrebovaných alebo poškodených strojov a motorov, stavebníctvo, kontrola stavebných plánov a stavebný dozor, poskytovanie uvedených služieb prostredníctvom komunikačných médií, elektronickej pošty, SMS správ, počítačových sietí a internetu.

40 - Spracovanie a úprava materiálov, pokovanie, kovoobrábanie, trieskové obrábanie, sústruženie, frézovanie, honovanie, zváranie (bodové, oblúkové, zváranie v ochrannej atmosfére CO<sub>2</sub>), zinkovanie, eloxovanie, opracovanie kovovýrobkov a polotovarov, opracovanie dielcov prúbového charakteru, ako sú výkovky, odliatky, víťanie, závitovanie rezaním aj tvárnením, brúsenie, opracovanie odliatkov pre hydraulické valce brzdových a spojkových systémov, kovové a nekovové povrchové úpravy, ako sú morenie, čierne, konzervovanie, tvrdé chrómovanie a niklovanie, eloxovanie, kyslé a alkalické zinkovanie so žltým a čiernym chromátovaním, zinkovanie zliatinovým povlakom, služby, ktoré nie sú zahrnuté v iných triedach a týkajú sa mechanického alebo chemického spracovania predmetov alebo anorganických a organických látok, poskytovanie uvedených služieb prostredníctvom komunikačných médií, elektronickej pošty, SMS správ, počítačových sietí a internetu.

42 - Chemické analýzy, spektrálne chemické analýzy ocelí, liatin a hliníkových zliatin, priemyselné analýzy a priemyselný výskum, vývoj a navrhovanie prototypov, vzoriek, vývoj a navrhovanie brzdových a spojkových systémov, vývoj a navrhovanie montážnych liniek, služby vedeckej a technologické včítane výskumu v oblasti vedy a priemyslu, návrh a vývoj počítačového hardvéru a softvéru, služby inžinierov, ktorí sa zaoberajú odhadmi, ohodnocovaním, výskumom a výstupnými správami v oblasti vedy a technológií, poskytovanie uvedených služieb prostredníctvom komunikačných médií, elektronickej pošty, SMS správ, počítačových sietí a internetu.

(540)



(591) žltá, modrá, červená, biela

(731) VAP Prešov, s. r. o., Jilemnického 3, 081 02 Prešov, SK;

(740) Blaško Rastislav, Mgr., Senec, SK;

**(210) 24-2008**

(220) 9.1.2008

**9 (511) 35, 36, 37, 38, 39, 42, 45**

(511) 35 - Poradenské služby v oblasti obchodného a podnikateľského riadenia; poradenstvo v obchodnej činnosti; hospodárske a ekonomické predpovede; analýzy nákladov; obchodné alebo podnikateľské informácie pre zákazníkov z databáz; zbieranie údajov do počítačovej databázy; zoraďovanie údajov v počítačových databázach; štatistické informácie; vedenie kartoték a centrálnych kartoték; riadenie elektronického obchodu prostredníctvom komunikačných médií; rozširovanie reklamných alebo inzertných oznamov; poskytovanie a sprostredkovanie uvedených služieb prostredníctvom komunikačných médií, telekomunikačných prostriedkov, elektronických médií, elektronickej pošty (e-mail) a svetovej počítačovej siete (internet).

36 - Bankovníctvo vrátane elektronického bankovníctva; bankové služby; finančníctvo; služby v oblasti finančníctva; poskytovanie úverov a iné formy financovania; finančný prenájom (lízing); vydávanie a správa platobných prostriedkov vrátane platobných kariet; cestovných šekov a ich overovania, úverových (kreditných) a debetných kariet; poskytovanie záruk a kaucí; ručenie; otváranie akreditívov; vykonávanie hypotekárnych obchodov; ostatné bankové a finančné činnosti a transakcie; poradenstvo v oblasti bankovníctva a financií; finančné poradenstvo; finančné analýzy; poskytovanie bankových a finančných informácií; finančné odhady a oceňovanie v oblasti bankovníctva; inkasovanie nájomného; sprostredkovanie nehnuteľností; oceňovanie a odhady v oblasti nehnuteľností; prenájom a správa nehnuteľností; informácie o poistení; prenájom bytov; činnosť realitnej kancelárie; poskytovanie a sprostredkovanie všetkých uvedených služieb prostredníctvom komunikačných médií, telekomunikačných prostriedkov, elektronických médií, elektronickej pošty (e-mail) a svetovej počítačovej siete (internet).

37 - Dozor nad stavbami; stavebné informácie; prenájom stavebných strojov a zariadení; stavebný dozor.

38 - Informačné kancelárie; elektronická pošta; elektronické zobrazovanie; komunikácia, posielanie a prenos správ, dát a obrázkov prostredníctvom komunikačných médií, telekomunikačných prostriedkov, elektronických médií, elektronickej pošty (e-mail) a svetovej počítačovej siete (internet).

39 - Uchovávanie informácií; skladovanie údajov a dokumentov elektronicke uložených; sťahovanie.

42 - Hostovanie na počítačových stránkach (webových stránkach); návrh počítačových systémov; obnovovanie počítačových databáz; aktualizovanie počítačových programov; prevod a konverzia počítačových programov a údajov (okrem fyzickej konverzie); prevod a konverzia údajov a dokumentov z fyzických médií na elektronické médiá; tvorba softvéru; vytváranie a udržiavanie počítačových stránok (web) pre zákazníkov, zhotovovanie kópií počítačových programov; urbanistické plánovanie; výzdoba interiérov; zememeračstvo.

45 - Autorské práva (spravovanie); licencie práv duševného vlastníctva; konzultačné služby v oblasti duševného vlastníctva; sledovacie služby v oblasti duševného vlastníctva.

(540)

: pomáhame budovať domov



(731) Tatra banka, a. s., Hodžovo námestie 3, 811 06 Bratislava, SK;

(210) 25-2008

(220) 7.1.2008

9 (511) 35, 36

(511) 35 - Marketingové štúdie.

36 - Oceňovanie a odhady nehnuteľností; prenájom nehnuteľností; správa nehnuteľností; sprostredkovateľská činnosť s nehnuteľnosťami; finančné odhady a oceňovanie (poisťovníctvo, bankovníctvo, nehnuteľnosti).

(540)



(591) modrá

(731) CRESCO GROUP, a. s., Poštová 3, 811 06 Bratislava, SK;

(210) 29-2008

(220) 10.1.2008

9 (511) 35, 36, 37

(511) 35 - Reklamná činnosť; obchodný manažment; obchodná správa; obchodná administratíva; kancelárske práce.

36 - Poisťovníctvo; služby v oblasti financovania; služby v oblasti peňažníctva; služby v oblasti nehnuteľností.

37 - Stavebníctvo; opravy; montážne a inštaláčne služby.

(540)



(591) červená, čierna, biela

(731) PKB invest, s. r. o., Jilemnického 4, 080 01 Prešov, SK;

(210) 32-2008

(220) 10.1.2008

9 (511) 42

(511) 42 - Expertízy (inžinierske práce), kontrola kvality, skúšky materiálov.

(540)



(731) VÝSKUMNÝ ÚSTAV SPOJOV, n. o., Zvolenská cesta 20, 975 90 Banská Bystrica, SK;

(210) 33-2008

(220) 11.1.2008

9 (511) 5, 29, 30

(511) 5 - Dietetické výrobky, posilňujúce požívatin, extrakty a potravinové doplnky na zlepšenie fyzickej, psychickej a zdravotnej kondície, špeciálne potraviny pre športovcov, rekonvalescentov a osoby so zvýšenou zdravotnou, fyzickou a pracovnou záťažou, potravinové doplnky obohatené o vitamíny, minerály a proteíny, cereálne výrobky, obilné klíčky, nápoje so zvýšeným obsahom vitamínov, minerálov, vláknin, sirupy a prípravky na výrobu špeciálnych nápojov a potravinových doplnkov, všetko na liečebné, lekárske a preventívne účely.

29 - Ovocie a zelenina sušené, zavárané, konzervované, nakladané, kandizované a mrazené, sójové výrobky patriace do tejto triedy, ako sójové bôby konzervované ako potrava a pod.

30 - Obilné výrobky a výrobky zo strukovín určené na ľudskú výživu, ako vločky, predvarené strukoviny a polotovary, určené na spotrebu, potravinové výrobky zo zeleniny a bylín, určené na spotrebu ako polotovary alebo na ochutenie, ako omáčky typu paradajková, sójová, trvanlivé pečivo, sucháre, extrudované pečivo a pochutiny, müsli, müsli výrobky a zmesi, sójové výrobky patriace do tejto triedy, ako sójová múka a výrobky z nej, extrudované sójové výrobky a pod., cereálne pečivo, čaje, kukuričné, ovsené a pšeničné vločky, kakao, čokoláda, kávové, kakaové a čokoládové nápoje, cereálne tyčinky, cukrárske výrobky, náplne, krémy, polevy, cukrovinky, zmrzlina, mrazené krémy.

(540) JoFit

(731) ÚSOVSKO a. s., Klopina 33, 789 73 Úsov, CZ;

(740) Tomeš Pavol, Ing., Bratislava, SK;

(210) 35-2008

(220) 11.1.2008

9 (511) 3

(511) 3 - Kozmetika, parfuméria, éterické oleje, mydlá, produkty na starostlivosť o vlasy, najmä šampóny, kondicionéry, vlasové vody, krémy, gély, laky, starostlivosť o farbené a tónované vlasy, peny.

(540) lybar MAXX VOLUME

(731) Lybar, a. s., Velvety 33, 417 62 Rtyň nad Bílinou, CZ;

(740) Fajnorová Mária, Ing., Bratislava, SK;

(210) 36-2008

(220) 11.1.2008

9 (511) 9, 16, 35, 36, 38, 41, 42, 45

(511) 9 - Zvukové, obrazové a zvukovo-obrazové nahrávky na všetkých druhoch nosičov, ako aj v digitálnej (elektronickej) podobe, informácie, dáta, databázy, katalógy, programy v elektronickej podobe, elektronické publikácie s možnosťou kopírovania; prístroje na nahrávanie, prenos a reprodukciu zvuku alebo obrazu.

16 - Noviny, časopisy, periodiká, knihy a iné tlačoviny, výrobky z papiera, kartónu a lepenky, ktoré nie sú zahrnuté v iných triedach; papiernický tovar a písacie potreby, vzdelávacie a učebné potreby okrem prístrojov, divadelné dekorácie, papierové propagačné materiály, letáky, prospekty, pohľadnice, obálky, obaly (papiernický tovar), peračníky, puzdrá na perá, štítky (papierové nálepky), vyučovacie pomôcky vo forme hier, kancelárske potreby s výnimkou nábytku, kalendáre, príručky, plagáty, listový papier, stolové prestieranie z papiera, papierové obrusy, záložky do kníh, vrecká z papiera alebo plastických materiálov, školské potreby s výnimkou prístrojov, papierové podložky na stôl, nálepky na kancelárske použitie alebo pre domácnosť, ročenky, stojany na perá a ceruzky, papierové podložky pod poháre, oznámenia (papiernický tovar), papierové vlajky, papierové zástavy, nože na papier, otvárače na listy, papierové obrúsky, puzdrá a písacie potreby, pútače z papiera alebo lepenky, papierové obrúsky, utierky, etikety s výnimkou textilných, lepiace štítky, darčekové a reklamné predmety z papiera.

35 - Reklamná činnosť; prenájom reklamného času vo všetkých komunikačných médiách, ako aj v počítačovej komunikačnej sieti; prenájom reklamných materiálov; prenájom reklamných plôch; televízna a rozhlasová reklama; rozširovanie reklamných alebo inzertných oznamov a materiálov; organizovanie výstav na komerčné alebo reklamné účely; vydávanie, zverejňovanie a rozširovanie reklamných textov a materiálov; obchodný manažment a poradenstvo; prezentácia výrobkov a služieb v komunikačných médiách; organizovanie reklamných hier na propagáciu predaja; vyhľadávanie sponzorov; poradenské a informačné služby v oblasti uvedených služieb v triede 35.

36 - Organizovanie dobročinných zbierok; služby realitných kancelárií, finančné sponzorstvo.

38 - Televízne a rozhlasové vysielanie všetkých druhov programov; komunikačné služby prostredníctvom audiotexu, teletexu, rozhlasu, televízie, počítačovej siete, mobilných telefónov, poskytovanie telekomunikačných služieb; poskytovanie telekomunikačného pripojenia do svetovej počítačovej siete; poskytovanie telekomunikačných kanálov na telenákupy; poskytovanie priestoru na diskusiu na internete; prenos a šírenie správ, informácií, publikácií, audiovizuálnych diel prostredníctvom komunikačných sietí vrátane internetu; informačné kancelárie, tlačové kancelárie; poradenské a informačné služby v oblasti uvedených služieb v triede 38.

41 - Výroba televíznych a rozhlasových programov; výroba publicistických, spravodajských, zábavných, vzdelávacích, kultúrnych a športových pro-

gramov; výroba hudobných programov; hudobno-skladateľské služby; organizovanie zábavných, kultúrnych, športových a vzdelávacích podujatí; vzdelávacia činnosť; organizovanie vedomostných, športových, zábavných, hudobných a športových súťaží, organizovanie zábav, karnevalov, plesov; plánovanie a organizovanie večierok; moderovanie relácií, programov a podujatí; zábavné parky; služby a zábava poskytované v prázdninových táboroch; služby klubov zdravia; výchovno-zábavné klubové služby; organizovanie a vedenie seminárov, kongresov, školení, konferencií; organizovanie živých seminárov, kongresov, školení, konferencií; organizovanie súťaží krásy; organizovanie živých vystúpení; živé predstavenia; filmová, divadelná a hudobná tvorba, služby filmových, divadelných a nahrávacích štúdií; dabingové služby; požíčovanie filmov; požíčovanie filmových premietacích prístrojov a príslušenstva; divadelné predstavenia; výroba divadelných alebo iných predstavení; služby agentúr sprostredkujúcich divadelných, koncertných a varetných umelcov; rezervácia vstupeniek; výroba a prenájom zvukových a zvukovo-obrazových nahrávok; vydavateľská a nakladateľská činnosť s výnimkou vydávania reklamných materiálov; zverejňovanie a vydávanie textov okrem reklamných; poskytovanie elektronických publikácií online (bez možnosti kopírovania), vydávanie a zverejňovanie elektronických publikácií; elektronická edičná činnosť (DTP služby); organizovanie kultúrnych alebo vzdelávacích výstav; umelecké módné agentúry; kempingové služby spojené so športovým programom, služby súvisiace s telesnými cvičeniami; zábavné služby nočných klubov; poskytovanie počítačových hier (online); informácie o výchove, vzdelávaní; informácie o možnostiach rozptýlenia; informácie o možnostiach zábavy, rekreácie; prekladateľské služby; prenájom dekorácií; poskytovanie služieb pre oddych a rekreáciu; prenájom audioprístrojov, videoprístrojov, videorekordérov, premiatáčiek, televíznych prijímačov, filmov, kultúrnych a vzdelávacích potrieb a prístrojov; prenájom športového výstroja s výnimkou dopravných prostriedkov; reportérske služby; pomoc pri výbere povolania; organizovanie lotérií a stávkových hier; poradenské a informačné služby v oblasti uvedených služieb v triede 41; všetky uvedené služby tiež vrátane služieb poskytovaných prostredníctvom internetu, online a interaktívnych počítačových služieb.

42 - Predpovede počasia; módné dizajnérstvo.

45 - Spravovanie autorských práv, právne služby.

(540)



(554) trojrozmerná známka

(591) odtiene zlatožltej

(731) MARKÍZA - SLOVAKIA, spol. s r. o., Bratislavská 1/a, 843 56 Bratislava - Záhorská Bystrica, SK;

(740) Fajnorová Mária, Ing., Bratislava, SK;



**(210) 37-2008**

(220) 11.1.2008

**9 (511) 1, 3, 5**

(511) 1 - Chemikálie pre priemysel.

3 - Mydlá; pracie a bieliace prípravky na pranie a čistenie bielizne; prípravky na odstraňovanie škvŕn; prípravky na umývanie riadu; saponáty a detergenty; prípravky na čistenie a leštenie; prípravky na brúsenie a odmasťovanie nečistôt drhnutím; chemické prípravky na čistenie porcelánu, skla, kameňa, syntetických látok a textílií, dreva a kovu; prípravky na čistenie potrubia; prípravky na čistenie a ošetrovanie podláh; prípravky na odmasťovanie; voňavkárské výrobky, éterické oleje.

5 - Prípravky na osvieženie vzduchu a odstraňovanie zápachu, dezinfekčné prostriedky.

**(540)**

(591) modrá, červená, žltá, bledomodrá, biela

(731) Henkel KGaA, Henkelstrasse 67, 40589 Düsseldorf, DE;

(740) Fajnorová Mária, Ing., Bratislava, SK;

**(210) 39-2008**

(220) 11.1.2008

**9 (511) 9, 16, 35, 36, 38, 41, 42, 45**

(511) 9 - Zvukové, obrazové a zvukovo-obrazové nahrávky na všetkých druhoch nosičov, ako aj v digitálnej (elektronickej) podobe, informácie, dáta, databázy, katalógy, programy v elektronickej podobe, elektronické publikácie s možnosťou kopírovania; prístroje na nahrávanie, prenos a reprodukciu zvuku alebo obrazu.

16 - Noviny, časopisy, periodiká, knihy a iné tlačoviny, výrobky z papiera, kartónu a lepenky, ktoré nie sú zahrnuté v iných triedach; papiernický tovar a písacie potreby, vzdelávacie a učebné potreby okrem prístrojov, divadelné dekorácie, papierové propagačné materiály, letáky, prospekty, pohľadnice, obálky, obaly (papiernický tovar), peračníky, puzdrá na perá, štitky (papierové nálepky), vyučovacie pomôcky vo forme hier, kancelárske potreby s výnimkou nábytku, kalendáre, príručky, plagáty, listový papier, stolové prestieranie z papiera, papierové obrusy, záložky do kníh, vrecká z papiera alebo plastických materiálov, školské potreby s výnimkou prístrojov, papierové podložky na stôl, nálepky na kancelárske použitie alebo pre domácnosť, ročenky, stojany na perá a ceruzky, papierové podložky pod poháre, oznámenia (papiernický tovar), papierové vlajky, papierové zástavy, nože na papier, otváratele na listy, papierové obrúsky, puzdrá a písacie potreby, pútače z papiera alebo lepenky, papierové obrúsky, utierky, etikety s výnimkou textilných, lepiace štitky, darčekové a reklamné predmety z papiera.

35 - Reklamná činnosť; prenájom reklamného času vo všetkých komunikačných médiách, ako aj v počítačovej komunikačnej sieti; prenájom reklamných materiálov; prenájom reklamných plôch; televízna a rozhlasová reklama; rozširovanie reklamných alebo inzertných oznamov a materiálov; organizovanie výstav na komerčné alebo reklamné účely; vydávanie, zverejňovanie a rozširovanie reklamných textov a materiálov; obchodný manažment a poradenstvo; prezentácia výrobkov a služieb v komunikačných médiách; organizovanie reklamných hier na propagáciu predaja; vyhľadávanie sponzorov; poradenské a informačné služby v oblasti uvedených služieb v triede 35.

36 - Organizovanie dobročinných zbierok; služby realitných kancelárií, finančné sponzorstvo.

38 - Televízne a rozhlasové vysielanie všetkých druhov programov; komunikačné služby prostredníctvom audiotexu, teletexu, rozhlasu, televízie, počítačovej siete, mobilných telefónov, poskytovanie telekomunikačných služieb; poskytovanie telekomunikačného pripojenia do svetovej počítačovej siete; poskytovanie telekomunikačných kanálov na telenáky; poskytovanie priestoru na diskusiu na internete; prenos a šírenie správ, informácií, publikácií, audiovizuálnych diel prostredníctvom komunikačných sietí vrátane internetu; informačné kancelárie, tlačové kancelárie; poradenské a informačné služby v oblasti uvedených služieb v triede 38.

41 - Výroba televíznych a rozhlasových programov; výroba publicistických, spravodajských, zábavných, vzdelávacích, kultúrnych a športových programov; výroba hudobných programov; hudobno-skladateľské služby; organizovanie zábavných, kultúrnych, športových a vzdelávacích podujatí; vzdelávacia činnosť; organizovanie vedomostných, športových, zábavných, hudobných a športových súťaží, organizovanie zábav, karnevalov, plesov; plánovanie a organizovanie večierkov; moderovanie relácií, programov a podujatí; zábavné parky; služby a zábava poskytované v prázdninových táboroch; služby klubov zdravia; výchovno-zábavné klubové služby; organizovanie a vedenie seminárov, kongresov, školení, konferencií; organizovanie živých seminárov, kongresov, školení, konferencií; organizovanie súťaží krásy; organizovanie živých vystúpení; živé predstavenia; filmová, divadelná a hudobná tvorba, služby filmových, divadelných a nahrávacích štúdií; dabingové služby; požičiavanie filmov; požičiavanie filmových premietacích prístrojov a príslušenstva; divadelné predstavenia; výroba divadelných alebo iných predstavení; služby agentúr sprostredkujúcich divadelných, koncertných a varietných umelcov; rezervácia vstupeniek; výroba a prenájom zvukových a zvukovo-obrazových nahrávok; vydateľská a nakladateľská činnosť s výnimkou vydávania reklamných materiálov; zverejňovanie a vydávanie textov okrem reklamných; poskytovanie elektronických publikácií online (bez možnosti kopírovania), vydávanie a zverejňovanie elektronických publikácií; elektronická edičná činnosť (DTP služby); organizovanie kultúrnych alebo vzdelávacích výstav; umelecké módne agentúry; kem-

pingové služby spojené so športovým programom, služby súvisiace s telesnými cvičeniami; zábavné služby nočných klubov; poskytovanie počítačových hier (online); informácie o výchove, vzdelávaní; informácie o možnostiach rozptýlenia; informácie o možnostiach zábavy, rekreácie; prekladateľské služby; prenájom dekorácií; poskytovanie služieb pre oddych a rekreáciu; prenájom audioprístrojov, videoprístrojov, videokordérov, premietačiek, televíznych prijímačov, filmov, kultúrnych a vzdelávacích potrieb a prístrojov; prenájom športového výstroja s výnimkou dopravných prostriedkov; reportárske služby; pomoc pri výbere povolania; organizovanie lotérií a stávkových hier; poradenské a informačné služby v oblasti uvedených služieb v triede 41; všetky uvedené služby tiež vrátane služieb poskytovaných prostredníctvom internetu, online a interaktívnych počítačových služieb.

42 - Predpovede počasia; módné dizajnérstvo.

45 - Spravovanie autorských práv, právne služby.

(540)



(554) trojrozmerná známka

(591) odtiene modrej

(731) MARKÍZA - SLOVAKIA, spol. s r. o., Bratislavská 1/a, 843 56 Bratislava - Záhorská Bystrica, SK;

(740) Fajnorová Mária, Ing., Bratislava, SK;

(210) 40-2008

(220) 11.1.2008

9 (511) 9, 16, 35, 36, 38, 41, 42, 45

(511) 9 - Zvukové, obrazové a zvukovo-obrazové nahrávky na všetkých druhoch nosičov, ako aj v digitálnej (elektronickej) podobe, informácie, dáta, databázy, katalógy, programy v elektronickej podobe, elektronickej publikácie s možnosťou kopírovania; prístroje na nahrávanie, prenos a reprodukciu zvuku alebo obrazu.

16 - Noviny, časopisy, periodiká, knihy a iné tlačoviny, výrobky z papiera, kartónu a lepenky, ktoré nie sú zahrnuté v iných triedach; papiernický tovar a písacie potreby, vzdelávacie a učebné potreby okrem prístrojov, divadelné dekorácie, papierové propagačné materiály, letáky, prospekty, pohľadnice, obálky, obaly (papiernický tovar), peračníky, puzdrá na perá, štítky (papierové nálepky), vyučovacie pomôcky vo forme hier, kancelárske potreby s výnimkou nábytku, kalendáre, príručky, plagáty, listový papier, stolové prestieranie z papiera, papierové obrusy, záložky do kníh, vrecká z papiera alebo plastických materiálov, školské potreby s výnimkou prístrojov, papierové podložky na stôl, nálepky na kancelárske použitie alebo pre domácnosť, ročenky, stojany na perá a ceruzky, papierové podložky pod poháre, oznámenia (papiernický tovar), papierové vlajky, papierové zástavy, nože na papier, otváratele na listy, papierové obrúsky, puzdrá a písacie potreby, pútače z papiera alebo lepenky, papierové

obrásky, utierky, etikety s výnimkou textilných, lepiace štítky, darčekové a reklamné predmety z papiera.

35 - Reklamná činnosť; prenájom reklamného času vo všetkých komunikačných médiách, ako aj v počítačovej komunikačnej sieti; prenájom reklamných materiálov; prenájom reklamných plôch; televízna a rozhlasová reklama; rozširovanie reklamných alebo inzertných oznamov a materiálov; organizovanie výstav na komerčné alebo reklamné účely; vydávanie, zverejňovanie a rozširovanie reklamných textov a materiálov; obchodný manažment a poradenstvo; prezentácia výrobkov a služieb v komunikačných médiách; organizovanie reklamných hier na propagáciu predaja; vyhľadávanie sponzorov; poradenské a informačné služby v oblasti uvedených služieb v triede 35.

36 - Organizovanie dobročinných zbierok; služby realitných kancelárií, finančné sponzorstvo.

38 - Televízne a rozhlasové vysielanie všetkých druhov programov; komunikačné služby prostredníctvom audiotexu, teletexu, rozhlasu, televízie, počítačovej siete, mobilných telefónov, poskytovanie telekomunikačných služieb; poskytovanie telekomunikačného pripojenia do svetovej počítačovej siete; poskytovanie telekomunikačných kanálov na telenákupy; poskytovanie priestoru na diskusiu na internete; prenos a šírenie správ, informácií, publikácií, audiovizuálnych diel prostredníctvom komunikačných sietí vrátane internetu; informačné kancelárie, tlačové kancelárie; poradenské a informačné služby v oblasti uvedených služieb v triede 38.

41 - Výroba televíznych a rozhlasových programov; výroba publicistických, spravodajských, zábavných, vzdelávacích, kultúrnych a športových programov; výroba hudobných programov; hudobno-skladateľské služby; organizovanie zábavných, kultúrnych, športových a vzdelávacích podujatí; vzdelávacia činnosť; organizovanie vedomostných, športových, zábavných, hudobných a športových súťaží, organizovanie zábav, karnevalov, plesov; plánovanie a organizovanie večierok; moderovanie relácií, programov a podujatí; zábavné parky; služby a zábava poskytované v prázdninových táboroch; služby klubov zdravia; výchovno-zábavné klubové služby; organizovanie a vedenie seminárov, kongresov, školení, konferencií; organizovanie živých seminárov, kongresov, školení, konferencií; organizovanie súťaží krásy; organizovanie živých vystúpení; živé predstavenia; filmová, divadelná a hudobná tvorba, služby filmových, divadelných a nahrávacích štúdií; dabingové služby; požičiavanie filmov; požičiavanie filmových premietacích prístrojov a príslušenstva; divadelné predstavenia; výroba divadelných alebo iných predstavení; služby agentúr sprostredkujúcich divadelných, koncertných a varietyných umelcov; rezervácia vstupeniek; výroba a prenájom zvukových a zvukovo-obrazových nahrávok; vydateľská a nakladateľská činnosť s výnimkou vydávania reklamných materiálov; zverejňovanie a vydávanie textov okrem reklamných; poskytovanie elektronických publikácií online (bez možnosti kopírovania), vydávanie a zverejňovanie elektronických publikácií; elektronická edičná činnosť (DTP služby), organizovanie

kultúrnych alebo vzdelávacích výstav; umelecké módné agentúry; kempingové služby spojené so športovým programom, služby súvisiace s telesnými cvičeniami; zábavné služby nočných klubov; poskytovanie počítačových hier (online); informácie o výchove, vzdelávaní; informácie o možnostiach rozptýlenia; informácie o možnostiach zábavy, rekreácie; prekladateľské služby; prenájom dekorácií; poskytovanie služieb pre oddych a rekreáciu; prenájom audioprístrojov, videoprístrojov, videorekordérov, premietačiek, televíznych prijímačov, filmov, kultúrnych a vzdelávacích potrieb a prístrojov; prenájom športového výstroja s výnimkou dopravných prostriedkov; reportérske služby; pomoc pri výbere povolania; organizovanie lotérií a stávkových hier; poradenské a informačné služby v oblasti uvedených služieb v triede 41; všetky uvedené služby tiež vrátane služieb poskytovaných prostredníctvom internetu, online a interaktívnych počítačových služieb.

42 - Predpovede počasia; módné dizajnérstvo.

45 - Spravovanie autorských práv, právne služby.

(540)



(731) MARKÍZA - SLOVAKIA, spol. s r. o., Bratislavská 1/a, 843 56 Bratislava - Záhorská Bystrica, SK;

(740) Fajnorová Mária, Ing., Bratislava, SK;

(210) 43-2008

(220) 11.1.2008

9 (511) 9, 16, 35, 36, 38, 41, 42, 45

(511) 9 - Zvukové, obrazové a zvukovo-obrazové nahrávky na všetkých druhoch nosičov, ako aj v digitálnej (elektronickej) podobe, informácie, dáta, databázy, katalógy, programy v elektronickej podobe, elektronické publikácie s možnosťou kopírovania; prístroje na nahrávanie, prenos a reprodukciu zvuku alebo obrazu.

16 - Noviny, časopisy, periodiká, knihy a iné tlačoviny, výrobky z papiera, kartónu a lepenky, ktoré nie sú zahrnuté v iných triedach; papiernický tovar a písacie potreby, vzdelávacie a učebné potreby okrem prístrojov, divadelné dekorácie, papierové propagačné materiály, letáky, prospekty, pohľadnice, obálky, obaly (papiernický tovar), peračníky, puzdrá na perá, štítky (papierové nálepky), vyučovacie pomôcky vo forme hier, kancelárske potreby s výnimkou nábytku, kalendáre, príručky, plagáty, listový papier, stolové prestieranie z papiera, papierové obrusy, záložky do kníh, vrecká z papiera alebo plastických materiálov, školské potreby s výnimkou prístrojov, papierové podložky na stôl, nálepky na kancelárske použitie alebo pre domácnosť, ročenky, stojany na perá a ceruzky, papierové podložky pod poháre, oznámenia (papiernický tovar), papierové vlajky, papierové zástavy, nože na papier, otvárače na listy, papierové obrúsky, puzdrá a písacie potreby, pútače z papiera alebo lepenky, papierové obrúsky, utierky, etikety s výnimkou textilných, lepiace štítky, darčekové a reklamné predmety z papiera.

35 - Reklamná činnosť; prenájom reklamného času vo všetkých komunikačných médiách, ako aj v počítačovej komunikačnej sieti; prenájom reklamných materiálov; prenájom reklamných plôch; televízna a rozhlasová reklama; rozširovanie reklamných alebo inzertných oznamov a materiálov; organizovanie výstav na komerčné alebo reklamné účely; vydávanie, zverejňovanie a rozširovanie reklamných textov a materiálov; obchodný manažment a poradenstvo; prezentácia výrobkov a služieb v komunikačných médiách; organizovanie reklamných hier na propagáciu predaja; vyhľadávanie sponzorov; poradenské a informačné služby v oblasti uvedených služieb v triede 35.

36 - Organizovanie dobročinných zbierok; služby realitných kancelárií, finančné sponzorstvo.

38 - Televízne a rozhlasové vysielanie všetkých druhov programov; komunikačné služby prostredníctvom audiotextu, teletextu, rozhlasu, televízie, počítačovej siete, mobilných telefónov, poskytovanie telekomunikačných služieb; poskytovanie telekomunikačného pripojenia do svetovej počítačovej siete; poskytovanie telekomunikačných kanálov na telenákupy; poskytovanie priestoru na diskusiu na internete; prenos a šírenie správ, informácií, publikácií, audiovizuálnych diel prostredníctvom komunikačných sietí vrátane internetu; informačné kancelárie, tlačové kancelárie; poradenské a informačné služby v oblasti uvedených služieb v triede 38.

41 - Výroba televíznych a rozhlasových programov; výroba publicistických, spravodajských, zábavných, vzdelávacích, kultúrnych a športových programov; výroba hudobných programov; hudobno-skladateľské služby; organizovanie zábavných, kultúrnych, športových a vzdelávacích podujatí; vzdelávacia činnosť; organizovanie vedomostných, športových, zábavných, hudobných a športových súťaží, organizovanie zábav, karnevalov, plesov; plánovanie a organizovanie večierok; moderovanie relácií, programov a podujatí; zábavné parky; služby a zábava poskytované v prázdninových táboroch; služby klubov zdravia; výchovno-zábavné klubové služby; organizovanie a vedenie seminárov, kongresov, školení, konferencií; organizovanie živých seminárov, kongresov, školení, konferencií; organizovanie súťaží krásy; organizovanie živých vystúpení; živé predstavenia; filmová, divadelná a hudobná tvorba, služby filmových, divadelných a nahrávacích štúdií; dabingové služby; požičiavanie filmov; požičiavanie filmových premietacích prístrojov a príslušenstva; divadelné predstavenia; výroba divadelných alebo iných predstavení; služby agentúr sprostredkujúcich divadelných, koncertných a variétových umelcov; rezervácia vstupeniek; výroba a prenájom zvukových a zvukovo-obrazových nahrávok; vydavateľská a nakladateľská činnosť s výnimkou vydávania reklamných materiálov; zverejňovanie a vydávanie textov okrem reklamných; poskytovanie elektronických publikácií online (bez možnosti kopírovania), vydávanie a zverejňovanie elektronických publikácií; elektronická edičná činnosť (DTP služby), organizovanie kultúrnych alebo vzdelávacích výstav; umelecké módné agentúry; kempingové služby spojené so športovým programom, služby súvisiace s telesnými cvičeniami;

zábavné služby nočných klubov; poskytovanie počítačových hier (online); infor-mácie o výchove, vzdelávaní; informácie o možnostiach rozptýlenia; informácie o možnostiach zábavy, rekreácie; prekladateľské služby; prenájom dekorácií; poskytovanie služieb pre oddych a rekreáciu; prenájom audioprístrojov, videoprístrojov, videorekordérov, premietačiek, televíznych prijímačov, filmov, kultúrnych a vzdelávacích potrieb a prístrojov; prenájom športového výstroja s výnimkou dopravných prostriedkov; reportérske služby; pomoc pri výbere povolania; organizovanie lotérií a stávkových hier; poradenské a informačné služby v oblasti uvedených služieb v triede 41; všetky uvedené služby tiež vrátane služieb poskytovaných prostredníctvom internetu, online a interaktívnych počítačových služieb.

42 - Predpovede počasia; módné dizajnérstvo.

45 - Spravovanie autorských práv, právne služby.

(540)



(731) MARKÍZA - SLOVAKIA, spol. s r. o., Bratislavská 1/a, 843 56 Bratislava - Záhorská Bystrica, SK;

(740) Fajnorová Mária, Ing., Bratislava, SK;

(210) 44-2008

(220) 11.1.2008

9 (511) 9, 16, 35, 36, 38, 41, 42, 45

(511) 9 - Zvukové, obrazové a zvukovo-obrazové nahrávky na všetkých druhoch nosičov, ako aj v digitálnej (elektronickej) podobe, informácie, dáta, databázy, katalógy, programy v elektronickej podobe, elektronickej publikácie s možnosťou kopírovania; prístroje na nahrávanie, prenos a reprodukciu zvuku alebo obrazu.

16 - Noviny, časopisy, periodiká, knihy a iné tlačoviny, výrobky z papiera, kartónu a lepenky, ktoré nie sú zahrnuté v iných triedach; papierenkový tovar a písacie potreby, vzdelávacie a učebné potreby okrem prístrojov, divadelné dekorácie, papierové propagačné materiály, letáky, prospekty, pohľadnice, obálky, obaly (papierový tovar), peračníky, puzdrá na perá, štítky (papierové nálepky), vyučovacie pomôcky vo forme hier, kancelárske potreby s výnimkou nábytku, kalendáre, príručky, plagáty, listový papier, stolové prestieranie z papiera, papierové obrusy, záložky do kníh, vrecká z papiera alebo plastických materiálov, školské potreby s výnimkou prístrojov, papierové podložky na stôl, nálepky na kancelárske použitie alebo pre domácnosť, ročenky, stojany na perá a ceruzky, papierové podložky pod poháre, oznámenia (papierový tovar), papierové vlajky, papierové zástavy, nože na papier, otvárače na listy, papierové obrúsky, puzdrá a písacie potreby, pútače z papiera alebo lepenky, papierové obrúsky, utierky, etikety s výnimkou textilných, lepiace štítky, darčekové a reklamné predmety z papiera.

35 - Reklamná činnosť; prenájom reklamného času vo všetkých komunikačných médiách, ako aj v počítačovej komunikačnej sieti; prenájom reklamných materiálov; prenájom reklamných plôch; televízna a rozhlasová reklama; rozširovanie reklamných alebo inzertných oznamov a materiálov; organizovanie výstav na komerčné alebo reklamné účely; vydávanie, zverejňovanie a rozširovanie reklamných textov a materiálov; obchodný manažment a poradenstvo; prezentácia výrobkov a služieb v komunikačných médiách; organizovanie reklamných hier na propagáciu predaja; vyhľadávanie sponzorov; poradenské a informačné služby v oblasti uvedených služieb v triede 35.

36 - Organizovanie dobročinných zbierok; služby realitných kancelárií, finančné sponzorstvo.

38 - Televízne a rozhlasové vysielanie všetkých druhov programov; komunikačné služby prostredníctvom audiotextu, teletextu, rozhlasu, televízie, počítačovej siete, mobilných telefónov, poskytovanie telekomunikačných služieb; poskytovanie telekomunikačného pripojenia do svetovej počítačovej siete; poskytovanie telekomunikačných kanálov na telenákupy; poskytovanie priestoru na diskusiu na internete; prenos a šírenie správ, informácií, publikácií, audiovizuálnych diel prostredníctvom komunikačných sietí vrátane internetu; informačné kancelárie, tlačové kancelárie; poradenské a informačné služby v oblasti uvedených služieb v triede 38.

41 - Výroba televíznych a rozhlasových programov; výroba publicistických, spravodajských, zábavných, vzdelávacích, kultúrnych a športových programov; výroba hudobných programov; hudobno-skladateľské služby; organizovanie zábavných, kultúrnych, športových a vzdelávacích podujatí; vzdelávacia činnosť; organizovanie vedomostných, športových, zábavných, hudobných a športových súťaží, organizovanie zábav, karnevalov, plesov; plánovanie a organizovanie večierkov; moderovanie relácií, programov a podujatí; zábavné parky; služby a zábava poskytované v prázdninových táboroch; služby klubov zdravia; výchovno-zábavné klubové služby; organizovanie a vedenie seminárov, kongresov, školení, konferencií; organizovanie živých seminárov, kongresov, školení, konferencií; organizovanie súťaží krásy; organizovanie živých vystúpení; živé predstavenia; filmová, divadelná a hudobná tvorba, služby filmových, divadelných a nahrávacích štúdií; dabingové služby; požičiavanie filmov; požičiavanie filmových premietacích prístrojov a príslušenstva; divadelné predstavenia; výroba divadelných alebo iných predstavení; služby agentúr sprostredkujúcich divadelných, koncertných a varietných umelcov; rezervácia vstupeniek; výroba a prenájom zvukových a zvukovo-obrazových nahrávok; vydavateľská a nakladateľská činnosť s výnimkou vydávania reklamných materiálov; zverejňovanie a vydávanie textov okrem reklamných; poskytovanie elektronických publikácií online (bez možnosti kopírovania), vydávanie a zverejňovanie elektronických publikácií; elektronická edičná činnosť (DTP služby), organizovanie kultúrnych alebo vzdelávacích výstav; umelecké módné agentúry; kempingové služby spojené so športovým programom, služby súvisiace s telesnými cvičeniami; zábavné služby nočných klubov; poskyto-

vane počítačových hier (online); informácie o výchove, vzdelávaní; informácie o možnostiach rozptýlenia; informácie o možnostiach zábavy, rekreácie; prekladateľské služby; prenájom dekorácií; poskytovanie služieb pre oddych a rekreáciu; prenájom audiopriestrojov, videopriestrojov, videorekordérov, premietaciek, televíznych prijímačov, filmov, kultúrnych a vzdelávacích potrieb a prístrojov; prenájom športového výstroja s výnimkou dopravných prostriedkov; reportérské služby; pomoc pri výbere povolania; organizovanie lotérií a stávkových hier; poradenské a informačné služby v oblasti uvedených služieb v triede 41; všetky uvedené služby tiež vrátane služieb poskytovaných prostredníctvom internetu, online a interaktívnych počítačových služieb.

42 - Predpovede počasia; módné dizajnérstvo.

45 - Spravovanie autorských práv, právne služby.

(540)



(731) MARKÍZA - SLOVAKIA, spol. s r. o., Bratislavská 1/a, 843 56 Bratislava - Záhorská Bystrica, SK;

(740) Fajnorová Mária, Ing., Bratislava, SK;

(210) 45-2008

(220) 11.1.2008

9 (511) 9, 16, 35, 36, 38, 41, 42, 45

(511) 9 - Zvukové, obrazové a zvukovo-obrazové nahrávky na všetkých druhoch nosičov, ako aj v digitálnej (elektronickej) podobe, informácie, dáta, databázy, katalógy, programy v elektronickej podobe, elektronické publikácie s možnosťou kopírovania; prístroje na nahrávanie, prenos a reprodukciu zvuku alebo obrazu.

16 - Noviny, časopisy, periodiká, knihy a iné tlačoviny, výrobky z papiera, kartónu a lepenky, ktoré nie sú zahrnuté v iných triedach; papiernický tovar a písacie potreby, vzdelávacie a učebné potreby okrem prístrojov, divadelné dekorácie, papierové propagačné materiály, letáky, prospekty, pohľadnice, obálky, obaly (papiernický tovar), peračníky, puzdrá na perá, štítky (papierové nálepky), vyučovacie pomôcky vo forme hier, kancelárske potreby s výnimkou nábytku, kalendáre, príručky, plagáty, listový papier, stolové prestieranie z papiera, papierové obrusy, záložky do kníh, vrecká z papiera alebo plastických materiálov, školské potreby s výnimkou prístrojov, papierové podložky na stôl, nálepky na kancelárske použitie alebo pre domácnosť, ročenky, stojany na perá a ceruzky, papierové podložky pod poháre, oznámenia (papiernický tovar), papierové vlajky, papierové zástavy, nože na papier, otvárač na listy, papierové obrúsky, puzdrá a písacie potreby, pútače z papiera alebo lepenky, papierové obrúsky, utierky, etikety s výnimkou textilných, lepiace štítky, darčekové a reklamné predmety z papiera.

35 - Reklamná činnosť; prenájom reklamného času vo všetkých komunikačných médiách, ako aj v počítačovej komunikačnej sieti; prenájom reklamných materiálov; prenájom reklamných plôch;

televízna a rozhlasová reklama; rozširovanie reklamných alebo inzertných oznamov a materiálov; organizovanie výstav na komerčné alebo reklamné účely; vydávanie, zverejňovanie a rozširovanie reklamných textov a materiálov; obchodný manažment a poradenstvo; prezentácia výrobkov a služieb v komunikačných médiách; organizovanie reklamných hier na propagáciu predaja; vyhľadávanie sponzorov; poradenské a informačné služby v oblasti uvedených služieb v triede 35.

36 - Organizovanie dobročinných zbierok; služby realitných kancelárií, finančné sponzorstvo.

38 - Televízne a rozhlasové vysielanie všetkých druhov programov; komunikačné služby prostredníctvom audiotextu, teletextu, rozhlasu, televízie, počítačovej siete, mobilných telefónov, poskytovanie telekomunikačných služieb; poskytovanie telekomunikačného pripojenia do svetovej počítačovej siete; poskytovanie telekomunikačných kanálov na telenákupy; poskytovanie priestoru na diskusiu na internete; prenos a šírenie správ, informácií, publikácií, audiovizuálnych diel prostredníctvom komunikačných sietí vrátane internetu; informačné kancelárie, tlačové kancelárie; poradenské a informačné služby v oblasti uvedených služieb v triede 38.

41 - Výroba televíznych a rozhlasových programov; výroba publicistických, spravodajských, zábavných, vzdelávacích, kultúrnych a športových programov; výroba hudobných programov; hudobno-skladateľské služby; organizovanie zábavných, kultúrnych, športových a vzdelávacích podujatí; vzdelávacia činnosť; organizovanie vedomostných, športových, zábavných, hudobných a športových súťaží, organizovanie zábav, karnevalov, plesov; plánovanie a organizovanie večierkov; moderovanie relácií, programov a podujatí; zábavné parky; služby a zábava poskytované v prázdninových táboroch; služby klubov zdravia; výchovno-zábavné klubové služby; organizovanie a vedenie seminárov, kongresov, školení, konferencií; organizovanie živých seminárov, kongresov, školení, konferencií; organizovanie súťaží krásy; organizovanie živých vystúpení; živé predstavenia; filmová, divadelná a hudobná tvorba, služby filmových, divadelných a nahrávacích štúdií; dabingové služby; požičiavanie filmov; požičiavanie filmových premietacích prístrojov a príslušenstva; divadelné predstavenia; výroba divadelných alebo iných predstavení; služby agentúr sprostredkujúcich divadelných, koncertných a varietných umelcov; rezervácia vstupeniek; výroba a prenájom zvukových a zvukovo-obrazových nahrávok; vydavateľská a nakladateľská činnosť s výnimkou vydávania reklamných materiálov; zverejňovanie a vydávanie textov okrem reklamných; poskytovanie elektronických publikácií online (bez možnosti kopírovania), vydávanie a zverejňovanie elektronických publikácií; elektronická edičná činnosť (DTP služby), organizovanie kultúrnych alebo vzdelávacích výstav; umelecké módné agentúry; kempingové služby spojené so športovým programom, služby súvisiace s telesnými cvičeniami; zábavné služby nočných klubov; poskytovanie počítačových hier (online); informácie o výchove, vzdelávaní; informácie o možnostiach rozptýlenia; informácie o možnostiach zábavy, rekreácie; prekladateľské služby; prenájom

dekorácií; poskytovanie služieb pre oddych a rekreáciu; prenájom audioprístrojov, videoprístrojov, videorekordérov, premietačiek, televíznych prijímačov, filmov, kultúrnych a vzdelávacích potrieb a prístrojov; prenájom športového výstroja s výnimkou dopravných prostriedkov; reportérske služby; pomoc pri výbere povolania; organizovanie lotérií a stávkových hier; poradenské a informačné služby v oblasti uvedených služieb v triede 41; všetky uvedené služby tiež vrátane služieb poskytovaných prostredníctvom internetu, online a interaktívnych počítačových služieb.  
42 - Predpovede počasia; módné dizajnérstvo.  
45 - Spravovanie autorských práv, právne služby.

(540)



(591) modrá

(731) MARKÍZA - SLOVAKIA, spol. s r. o., Bratislavská 1/a, 843 56 Bratislava - Záhorská Bystrica, SK;

(740) Fajnorová Mária, Ing., Bratislava, SK;

(210) 46-2008

(220) 11.1.2008

9 (511) 9, 16, 35, 36, 38, 41, 42, 45

(511) 9 - Zvukové, obrazové a zvukovo-obrazové nahrávky na všetkých druhoch nosičov, ako aj v digitálnej (elektronickej) podobe, informácie, dáta, databázy, katalógy, programy v elektronickej podobe, elektronické publikácie s možnosťou kopírovania; prístroje na nahrávanie, prenos a reprodukciu zvuku alebo obrazu.

16 - Noviny, časopisy, periodiká, knihy a iné tlačoviny, výrobky z papiera, kartónu a lepenky, ktoré nie sú zahrnuté v iných triedach; papiernický tovar a písacie potreby, vzdelávacie a učebné potreby okrem prístrojov, divadelné dekorácie, papierové propagačné materiály, letáky, prospekty, pohľadnice, obálky, obaly (papiernický tovar), peračníky, puzdrá na perá, štítky (papierové nálepky), vyučovacie pomôcky vo forme hier, kancelárske potreby s výnimkou nábytku, kalendáre, príručky, plagáty, listový papier, stolové prestieranie z papiera, papierové obrusy, záložky do kníh, vrecká z papiera alebo plastických materiálov, školské potreby s výnimkou prístrojov, papierové podložky na stôl, nálepky na kancelárske použitie alebo pre domácnosť, ročenky, stojany na perá a ceruzky, papierové podložky pod poháre, oznámenia (papiernický tovar), papierové vlajky, papierové zástavy, nože na papier, otvárače na listy, papierové obrúsky, puzdrá a písacie potreby, pútače z papiera alebo lepenky, papierové obrúsky, utierky, etikety s výnimkou textilných, lepiace štítky, darčekové a reklamné predmety z papiera.

35 - Reklamná činnosť; prenájom reklamného času vo všetkých komunikačných médiách, ako aj v počítačovej komunikačnej sieti; prenájom reklamných materiálov; prenájom reklamných plôch; televízna a rozhlasová reklama; rozširovanie reklamných alebo inzertných oznamov a materiá-

lov; organizovanie výstav na komerčné alebo reklamné účely; vydávanie, zverejňovanie a rozširovanie reklamných textov a materiálov; obchodný manažment a poradenstvo; prezentácia výrobkov a služieb v komunikačných médiách; organizovanie reklamných hier na propagáciu predaja; vyhľadávanie sponzorov; poradenské a informačné služby v oblasti uvedených služieb v triede 35.

36 - Organizovanie dobročinných zbierok; služby realitných kancelárií, finančné sponzorstvo.

38 - Televízne a rozhlasové vysielanie všetkých druhov programov; komunikačné služby prostredníctvom audiotextu, teletextu, rozhlasu, televízie, počítačovej siete, mobilných telefónov, poskytovanie telekomunikačných služieb; poskytovanie telekomunikačného pripojenia do svetovej počítačovej siete; poskytovanie telekomunikačných kanálov na telenáky; poskytovanie priestoru na diskusiu na internete; prenos a šírenie správ, informácií, publikácií, audiovizuálnych diel prostredníctvom komunikačných sietí vrátane internetu; informačné kancelárie, tlačové kancelárie; poradenské a informačné služby v oblasti uvedených služieb v triede 38.

41 - Výroba televíznych a rozhlasových programov; výroba publicistických, spravodajských, zábavných, vzdelávacích, kultúrnych a športových programov; výroba hudobných programov; hudobno-skladateľské služby; organizovanie zábavných, kultúrnych, športových a vzdelávacích podujatí; vzdelávacia činnosť; organizovanie vedomostných, športových, zábavných, hudobných a športových súťaží, organizovanie zábav, karnevalov, plesov; plánovanie a organizovanie večierok; moderovanie relácií, programov a podujatí; zábavné parky; služby a zábava poskytované v prázdninových táboroch; služby klubov zdravia; výchovno-zábavné klubové služby; organizovanie a vedenie seminárov, kongresov, školení, konferencií; organizovanie živých seminárov, kongresov, školení, konferencií; organizovanie súťaží krásy; organizovanie živých vystúpení; živé predstavenia; filmová, divadelná a hudobná tvorba, služby filmových, divadelných a nahrávacích štúdií; dabingové služby; požíčovanie filmov; požíčovanie filmových premietacích prístrojov a príslušenstva; divadelné predstavenia; výroba divadelných alebo iných predstavení; služby agentúr sprostredkujúcich divadelných, koncertných a varietných umelcov; rezervácia vstupeniek; výroba a prenájom zvukových a zvukovo-obrazových nahrávok; vydavateľská a nakladateľská činnosť s výnimkou vydávania reklamných materiálov; zverejňovanie a vydávanie textov okrem reklamných; poskytovanie elektronických publikácií online (bez možnosti kopírovania), vydávanie a zverejňovanie elektronických publikácií; elektronická edičná činnosť (DTP služby); organizovanie kultúrnych alebo vzdelávacích výstav; umelecké módné agentúry; kempingové služby spojené so športovým programom, služby súvisiace s telesnými cvičeniami; zábavné služby nočných klubov; poskytovanie počítačových hier (online); informácie o výchove, vzdelávaní; informácie o možnostiach rozptýlenia; informácie o možnostiach zábavy, rekreácie; prekladateľské služby; prenájom dekorácií; poskytovanie služieb pre oddych a rekreáciu; prenájom audioprístro-

jov, videopriístrojov, videorekordérov, premietačiek, televíznych prijímačov, filmov, kultúrnych a vzdelávacích potrieb a prístrojov; prenájom športového výstroja s výnimkou dopravných prostriedkov; reportárske služby; pomoc pri výbere povolania; organizovanie lotérií a stávkových hier; poradenské a informačné služby v oblasti uvedených služieb v triede 41; všetky uvedené služby tiež vrátane služieb poskytovaných prostredníctvom internetu, online a interaktívnych počítačových služieb.

42 - Predpovede počasia; módné dizajnérstvo.

45 - Spravovanie autorských práv, právne služby.

(540)



(591) modrá

(731) MARKÍZA - SLOVAKIA, spol. s r. o., Bratislavská 1/a, 843 56 Bratislava - Záhorská Bystrica, SK;

(740) Fajnorová Mária, Ing., Bratislava, SK;

(210) 47-2008

(220) 11.1.2008

9 (511) 9, 16, 35, 36, 38, 41, 42, 45

(511) 9 - Zvukové, obrazové a zvukovo-obrazové nahrávky na všetkých druhoch nosičov, ako aj v digitálnej (elektronickej) podobe, informácie, dáta, databázy, katalógy, programy v elektronickej podobe, elektronické publikácie s možnosťou kopírovania; prístroje na nahrávanie, prenos a reprodukciu zvuku alebo obrazu.

16 - Noviny, časopisy, periodiká, knihy a iné tlačoviny, výrobky z papiera, kartónu a lepenky, ktoré nie sú zahrnuté v iných triedach; papierenkový tovar a písacie potreby, vzdelávacie a učebné potreby okrem prístrojov, divadelné dekorácie, papierové propagačné materiály, letáky, prospekty, pohľadnice, obálky, obaly (papiernický tovar), peračníky, puzdrá na perá, štítky (papierové nálepky), vyučovacie pomôcky vo forme hier, kancelárske potreby s výnimkou nábytku, kalendáre, príručky, plagáty, listový papier, stolové prestieranie z papiera, papierové obrusy, záložky do kníh, vrecká z papiera alebo plastických materiálov, školské potreby s výnimkou prístrojov, papierové podložky na stôl, nálepky na kancelárske použitie alebo pre domácnosť, ročenky, stojany na perá a ceruzky, papierové podložky pod poháre, oznámenia (papiernický tovar), papierové vlajky, papierové zástavy, nože na papier, otvárače na listy, papierové obrúsky, puzdrá a písacie potreby, pútače z papiera alebo lepenky, papierové obrúsky, utierky, etikety s výnimkou textilných, lepiace štítky, darčekové a reklamné predmety z papiera.

35 - Reklamná činnosť; prenájom reklamného času vo všetkých komunikačných médiách, ako aj v počítačovej komunikačnej sieti; prenájom reklamných materiálov; prenájom reklamných plôch; televízna a rozhlasová reklama; rozširovanie reklamných alebo inzertných oznamov a materiá-

lov; organizovanie výstav na komerčné alebo reklamné účely; vydávanie, zverejňovanie a rozširovanie reklamných textov a materiálov; obchodný manažment a poradenstvo; prezentácia výrobkov a služieb v komunikačných médiách; organizovanie reklamných hier na propagáciu predaja; vyhľadávanie sponzorov; poradenské a informačné služby v oblasti uvedených služieb v triede 35.

36 - Organizovanie dobročinných zbierok; služby realitných kancelárií, finančné sponzorstvo.

38 - Televízne a rozhlasové vysielanie všetkých druhov programov; komunikačné služby prostredníctvom audiotexu, teletexu, rozhlasu, televízie, počítačovej siete, mobilných telefónov, poskytovanie telekomunikačných služieb; poskytovanie telekomunikačného pripojenia do svetovej počítačovej siete; poskytovanie telekomunikačných kanálov na telenákupy; poskytovanie priestoru na diskusiu na internete; prenos a šírenie správ, informácií, publikácií, audiovizuálnych diel prostredníctvom komunikačných sietí vrátane internetu; informačné kancelárie, tlačové kancelárie; poradenské a informačné služby v oblasti uvedených služieb v triede 38.

41 - Výroba televíznych a rozhlasových programov; výroba publicistických, spravodajských, zábavných, vzdelávacích, kultúrnych a športových programov; výroba hudobných programov; hudobno-skladateľské služby; organizovanie zábavných, kultúrnych, športových a vzdelávacích podujatí; vzdelávacia činnosť; organizovanie vedomostných, športových, zábavných, hudobných a športových súťaží, organizovanie zábav, karnevalov, plesov; plánovanie a organizovanie večierok; moderovanie relácií, programov a podujatí; zábavné parky; služby a zábava poskytované v prázdninových táboroch; služby klubov zdravia; výchovno-zábavné klubové služby; organizovanie a vedenie seminárov, kongresov, školení, konferencií; organizovanie živých seminárov, kongresov, školení, konferencií; organizovanie súťaží krásy; organizovanie živých vystúpení; živé predstavenia; filmová, divadelná a hudobná tvorba, služby filmových, divadelných a nahrávacích štúdií; dabingové služby; požičiavanie filmov; požičiavanie filmových premietacích prístrojov a príslušenstva; divadelné predstavenia; výroba divadelných alebo iných predstavení; služby agentúr sprostredkujúcich divadelných, koncertných a varetných umelcov; rezervácia vstupeniek; výroba a prenájom zvukových a zvukovo-obrazových nahrávok; vydateľská a nakladateľská činnosť s výnimkou vydávania reklamných materiálov; zverejňovanie a vydávanie textov okrem reklamných; poskytovanie elektronických publikácií online (bez možnosti kopírovania), vydávanie a zverejňovanie elektronických publikácií; elektronická edičná činnosť (DTP služby), organizovanie kultúrnych alebo vzdelávacích výstav; umelecké módné agentúry; kempingové služby spojené so športovým programom, služby súvisiace s telesnými cvičeniami; zábavné služby nočných klubov; poskytovanie počítačových hier (online); informácie o výchove, vzdelávaní; informácie o možnostiach rozptýlenia; informácie o možnostiach zábavy, rekreácie; prekladateľské služby; prenájom dekorácií; poskytovanie služieb pre oddych a re-

kreáciu; prenájom audioprístrojov, videoprístrojov, videorekordérov, premietaciek, televíznych prijímačov, filmov, kultúrnych a vzdelávacích potrieb a prístrojov; prenájom športového výstroja s výnimkou dopravných prostriedkov; reportérské služby; pomoc pri výbere povolania; organizovanie lotérií a stávkových hier; poradenské a informačné služby v oblasti uvedených služieb v triede 41; všetky uvedené služby tiež vrátane služieb poskytovaných prostredníctvom internetu, online a interaktívnych počítačových služieb.  
42 - Predpovede počasia; módné dizajnérstvo.  
45 - Spravovanie autorských práv, právne služby.

(540)



(591) žltá

(731) MARKÍZA - SLOVAKIA, spol. s r. o., Bratislavská 1/a, 843 56 Bratislava - Záhorská Bystrica, SK;

(740) Fajnorová Mária, Ing., Bratislava, SK;

(210) 48-2008

(220) 11.1.2008

9 (511) 9, 16, 35, 36, 38, 41, 42, 45

(511) 9 - Zvukové, obrazové a zvukovo-obrazové nahrávky na všetkých druhoch nosičov, ako aj v digitálnej (elektronickej) podobe, informácie, dáta, databázy, katalógy, programy v elektronickej podobe; elektronické publikácie s možnosťou kopírovania; prístroje na nahrávanie, prenos a reprodukciu zvuku alebo obrazu.

16 - Noviny, časopisy, periodiká, knihy a iné tlačoviny, výrobky z papiera, kartónu a lepenky, ktoré nie sú zahrnuté v iných triedach; papiernický tovar a písacie potreby, vzdelávacie a učebné potreby okrem prístrojov, divadelné dekorácie, papierové propagačné materiály, letáky, prospekty, pohľadnice, obálky, obaly (papiernický tovar), peračníky, puzdrá na perá, štítky (papierové nálepky), vyučovacie pomôcky vo forme hier, kancelárske potreby s výnimkou nábytku, kalendáre, príručky, plagáty, listový papier, stolové prestieranie z papiera, papierové obrusy, záložky do kníh, vrecká z papiera alebo plastických materiálov, školské potreby s výnimkou prístrojov, papierové podložky na stôl, nálepky na kancelárske použitie alebo pre domácnosť, ročenky, stojany na perá a ceruzky, papierové podložky pod poháre, oznámenia (papiernický tovar), papierové vlajky, papierové zástavy, nože na papier, otvárače na listy, papierové obrúsky, puzdrá na písacie potreby, pútače z papiera alebo lepenky, papierové obrúsky, utierky, etikety s výnimkou textilných, lepiace štítky, darčekové a reklamné predmety z papiera.

35 - Reklamná činnosť; prenájom reklamného času vo všetkých komunikačných médiách, ako aj v počítačovej komunikačnej sieti; prenájom reklamných materiálov; prenájom reklamných plôch;

televízna a rozhlasová reklama; rozširovanie reklamných alebo inzertných oznamov a materiálov; organizovanie výstav na komerčné alebo reklamné účely; vydávanie, zverejňovanie a rozširovanie reklamných textov a materiálov; obchodný manažment a poradenstvo; prezentácia výrobkov a služieb v komunikačných médiách; organizovanie reklamných hier na propagáciu predaja; vyhľadávanie sponzorov; poradenské a informačné služby v oblasti uvedených služieb v triede 35.

36 - Organizovanie dobročinných zbierok; služby realitných kancelárií, finančné sponzorstvo.

38 - Televízne a rozhlasové vysielanie všetkých druhov programov; komunikačné služby prostredníctvom audiotexu, teletexu, rozhlasu, televízie, počítačovej siete, mobilných telefónov, poskytovanie telekomunikačných služieb; poskytovanie telekomunikačného pripojenia do svetovej počítačovej siete; poskytovanie telekomunikačných kanálov na telenákupy; poskytovanie priestoru na diskusiu na internete; prenos a šírenie správ, informácií, publikácií, audiovizuálnych diel prostredníctvom komunikačných sietí vrátane internetu; informačné kancelárie; tlačové kancelárie; poradenské a informačné služby v oblasti uvedených služieb v triede 38.

41 - Výroba televíznych a rozhlasových programov; výroba publicistických, spravodajských, zábavných, vzdelávacích, kultúrnych a športových programov; výroba hudobných programov, hudobno-skladateľské služby; organizovanie zábavných, kultúrnych, športových a vzdelávacích podujatí; vzdelávacia činnosť; organizovanie vedomostných, športových, zábavných, hudobných a športových súťaží, organizovanie zábav, karnevalov, plesov; plánovanie a organizovanie večierkov, moderovanie relácií, programov a podujatí; zábavné parky; služby a zábava poskytované v prázdninových táboroch; služby klubov zdravia; výchovno-zábavné klubové služby; organizovanie a vedenie seminárov, kongresov, školení, konferencií; organizovanie živých seminárov, kongresov, školení, konferencií; organizovanie súťaží krásy; organizovanie živých vystúpení; živé predstavenia; filmová, divadelná a hudobná tvorba, služby filmových, divadelných a nahrávacích štúdií; dabingové služby; požičiavanie filmov; požičiavanie filmových premietacích prístrojov a príslušenstva; divadelné predstavenia; výroba divadelných alebo iných predstavení; služby agentúr sprostredkujúcich divadelných, koncertných a varietných umelcov; rezervácia vstupeniek; výroba a prenájom zvukových a zvukovo-obrazových nahrávok; vydavateľská a nakladateľská činnosť s výnimkou vydávania reklamných materiálov; zverejňovanie a vydávanie textov okrem reklamných; poskytovanie elektronických publikácií online (bez možnosti kopírovania), vydávanie a zverejňovanie elektronických publikácií; elektronická edičná činnosť (DTP služby), organizovanie kultúrnych alebo vzdelávacích výstav; umelecké módné agentúry; kempingové služby spojené so športovým programom, služby súvisiace s telesnými cvičeniami; zábavné služby nočných klubov; poskytovanie počítačových hier (online); informácie o výchove, vzdelávaní; informácie o možnostiach rozptýlenia; informácie o možnostiach zábavy, rekreácie; prekladateľské služby;



prenájom dekorácií; poskytovanie služieb pre oddych a rekreáciu; prenájom audioprístrojov, videoprístrojov, videorekordérov, premietačiek, televíznych prijímačov, filmov, kultúrnych a vzdelávacích potrieb a prístrojov; prenájom športového výstroja s výnimkou dopravných prostriedkov; reportárske služby; pomoc pri výbere povolania; organizovanie lotérií a stávkových hier; poradenské a informačné služby v oblasti uvedených služieb v triede 41; všetky uvedené služby tiež vrátane služieb poskytovaných prostredníctvom internetu, online a interaktívnych počítačových služieb.

42 - Predpovede počasia; módné dizajnérstvo.

45 - Spravovanie autorských práv, právne služby.

(540)



(591) žltá

(731) MARKÍZA - SLOVAKIA, spol. s r. o., Bratislavská 1/a, 843 56 Bratislava - Záhorská Bystrica, SK;

(740) Fajnorová Mária, Ing., Bratislava, SK;

(210) 51-2008

(220) 11.1.2008

9 (511) 9, 16, 35, 36, 38, 41, 42, 45

(511) 9 - Zvukové, obrazové a zvukovo-obrazové nahrávky na všetkých druhoch nosičov, ako aj v digitálnej (elektronickej) podobe, informácie, dáta, databázy, katalógy, programy v elektronickej podobe; elektronické publikácie s možnosťou kopírovania; prístroje na nahrávanie, prenos a reprodukciu zvuku alebo obrazu.

16 - Noviny, časopisy, periodiká, knihy a iné tlačoviny, výrobky z papiera, kartónu a lepenky, ktoré nie sú zahrnuté v iných triedach; papiernický tovar a písacie potreby, vzdelávacie a učebné potreby okrem prístrojov, divadelné dekorácie, papierové propagačné materiály, letáky, prospekty, pohľadnice, obálky, obaly (papiernický tovar), peračníky, puzdrá na perá, štitky (papierové nálepky), vyučovacie pomôcky vo forme hier, kancelárske potreby s výnimkou nábytku, kalendáre, príručky, plagáty, listový papier, stolové prestieranie z papiera, papierové obrusy, záložky do kníh, vrecká z papiera alebo plastických materiálov, školské potreby s výnimkou prístrojov, papierové podložky na stôl, nálepky na kancelárske použitie alebo pre domácnosť, ročenky, stojany na perá a ceruzky, papierové podložky pod poháre, oznámenia (papiernický tovar), papierové vlajky, papierové zástavy, nože na papier, otváratele na listy, papierové obrúsky, puzdrá na písacie potreby, pútače z papiera alebo lepenky, papierové obrúsky, utierky, etikety s výnimkou textilných, lepiace štitky, darčekové a reklamné predmety z papiera.

35 - Reklamná činnosť; prenájom reklamného času vo všetkých komunikačných médiách, ako aj v počítačovej komunikačnej sieti; prenájom reklamných materiálov; prenájom reklamných plôch; televízna a rozhlasová reklama; rozširovanie reklamných alebo inzertných oznamov a materiá-

lov; organizovanie výstav na komerčné alebo reklamné účely; vydávanie, zverejňovanie a rozširovanie reklamných textov a materiálov; obchodný manažment a poradenstvo; prezentácia výrobkov a služieb v komunikačných médiách; organizovanie reklamných hier na propagáciu predaja; vyhľadávanie sponzorov; poradenské a informačné služby v oblasti uvedených služieb v triede 35.

36 - Organizovanie dobročinných zbierok; služby realitných kancelárií, finančné sponzorstvo.

38 - Televízne a rozhlasové vysielanie všetkých druhov programov; komunikačné služby prostredníctvom audiotextu, teletextu, rozhlasu, televízie, počítačovej siete, mobilných telefónov, poskytovanie telekomunikačných služieb; poskytovanie telekomunikačného pripojenia do svetovej počítačovej siete; poskytovanie telekomunikačných kanálov na telenákupy; poskytovanie priestoru na diskusiu na internete; prenos a šírenie správ, informácií, publikácií, audiovizuálnych diel prostredníctvom komunikačných sietí vrátane internetu; informačné kancelárie; tlačové kancelárie; poradenské a informačné služby v oblasti uvedených služieb v triede 38.

41 - Výroba televíznych a rozhlasových programov; výroba publicistických, spravodajských, zábavných, vzdelávacích, kultúrnych a športových programov; výroba hudobných programov, hudobno-skladateľské služby; organizovanie zábavných, kultúrnych, športových a vzdelávacích podujatí; vzdelávacia činnosť; organizovanie vedomostných, športových, zábavných, hudobných a športových súťaží, organizovanie zábav, karnevalov, plesov; plánovanie a organizovanie večierok, moderovanie relácií, programov a podujatí; zábavné parky; služby a zábava poskytované v prázdninových táboroch; služby klubov zdravia; výchovno-zábavné klubové služby; organizovanie a vedenie seminárov, kongresov, školení, konferencií; organizovanie živých seminárov, kongresov, školení, konferencií; organizovanie súťaží krásy; organizovanie živých vystúpení; živé predstavenia; filmová, divadelná a hudobná tvorba, služby filmových, divadelných a nahrávacích štúdií; dabingové služby; požičiavanie filmov; požičiavanie filmových premietacích prístrojov a príslušenstva; divadelné predstavenia; výroba divadelných alebo iných predstavení; služby agentúr sprostredkujúcich divadelných, koncertných a varietných umelcov; rezervácia vstupeniek; výroba a prenájom zvukových a zvukovo-obrazových nahrávok; vydavateľská a nakladateľská činnosť s výnimkou vydávania reklamných materiálov; zverejňovanie a vydávanie textov okrem reklamných; poskytovanie elektronických publikácií online (bez možnosti kopírovania), vydávanie a zverejňovanie elektronických publikácií; elektronická edičná činnosť (DTP služby), organizovanie kultúrnych alebo vzdelávacích výstav; umelecké módné agentúry; kempingové služby spojené so športovým programom, služby súvisiace s telesnými cvičeniami; zábavné služby nočných klubov; poskytovanie počítačových hier (online); informácie o výchove, vzdelávaní; informácie o možnostiach rozptýlenia; informácie o možnostiach zábavy, rekreácie; prekladateľské služby; prenájom dekorácií; poskytovanie služieb pre oddych

a rekreáciu; prenájom audioprístrojov, videoprístrojov, videorekordérov, premietačiek, televíznych prijímačov, filmov, kultúrnych a vzdelávacích potrieb a prístrojov; prenájom športového výstroja s výnimkou dopravných prostriedkov; reportárske služby; pomoc pri výbere povolania; organizovanie lotérií a stávkových hier; poradenské a informačné služby v oblasti uvedených služieb v triede 41; všetky uvedené služby tiež vrátane služieb poskytovaných prostredníctvom internetu, online a interaktívnych počítačových služieb.

42 - Predpovede počasia; módné dizajnérstvo.

45 - Spravovanie autorských práv, právne služby.

(540)



(591) čierna, odtiene modrej, žltá, béžová, biela

(731) MARKÍZA - SLOVAKIA, spol. s r. o., Bratislavská 1/a, 843 56 Bratislava - Záhorská Bystrica, SK;

(740) Fajnorová Mária, Ing., Bratislava, SK;

(210) 52-2008

(220) 11.1.2008

9 (511) 9, 16, 35, 36, 38, 41, 42, 45

(511) 9 - Zvukové, obrazové a zvukovo-obrazové nahrávky na všetkých druhoch nosičov, ako aj v digitálnej (elektronickej) podobe, informácie, dáta, databázy, katalógy, programy v elektronickej podobe; elektronické publikácie s možnosťou kopírovania; prístroje na nahrávanie, prenos a reprodukciu zvuku alebo obrazu.

16 - Noviny, časopisy, periodiká, knihy a iné tlačoviny, výrobky z papiera, kartónu a lepenky, ktoré nie sú zahrnuté v iných triedach; papiernický tovar a písacie potreby, vzdelávacie a učebné potreby okrem prístrojov, divadelné dekorácie, papierové propagačné materiály, letáky, prospekty, pohľadnice, obálky, obaly (papiernický tovar), peračníky, puzdrá na perá, štítky (papierové nálepky), vyučovacie pomôcky vo forme hier, kancelárske potreby s výnimkou nábytku, kalendáre, príručky, plagáty, listový papier, stolové prestieranie z papiera, papierové obrusy, záložky do kníh, vrecká z papiera alebo plastických materiálov, školské potreby s výnimkou prístrojov, papierové podložky na stôl, nálepky na kancelárske použitie alebo pre domácnosť, ročenky, stojany na perá a ceruzky, papierové podložky pod poháre, oznámenia (papiernický tovar), papierové vlajky, papierové zástavy, nože na papier, otvárače na listy, papierové obrúsky, puzdrá na písacie potreby, pútače z papiera alebo lepenky, papierové obrúsky, utierky, etikety s výnimkou textilných, lepiace štítky, darčekové a reklamné predmety z papiera.

35 - Reklamná činnosť; prenájom reklamného času vo všetkých komunikačných médiách, ako aj v počítačovej komunikačnej sieti; prenájom reklamných materiálov; prenájom reklamných plôch; televízna a rozhlasová reklama; rozširovanie reklamných alebo inzertných oznamov a materiálov; organizovanie výstav na komerčné alebo reklamné účely; vydávanie, zverejňovanie a rozši-

rovanie reklamných textov a materiálov; obchodný manažment a poradenstvo; prezentácia výrobkov a služieb v komunikačných médiách; organizovanie reklamných hier na propagáciu predaja; vyhľadávanie sponzorov; poradenské a informačné služby v oblasti uvedených služieb v triede 35.

36 - Organizovanie dobročinných zbierok; služby realitných kancelárií, finančné sponzorstvo.

38 - Televízne a rozhlasové vysielanie všetkých druhov programov; komunikačné služby prostredníctvom audiotexu, teletexu, rozhlasu, televízie, počítačovej siete, mobilných telefónov, poskytovanie telekomunikačných služieb; poskytovanie telekomunikačného pripojenia do svetovej počítačovej siete; poskytovanie telekomunikačných kanálov na telenákupy; poskytovanie priestoru na diskusiu na internete; prenos a šírenie správ, informácií, publikácií, audiovizuálnych diel prostredníctvom komunikačných sietí vrátane internetu; informačné kancelárie; tlačové kancelárie; poradenské a informačné služby v oblasti uvedených služieb v triede 38.

41 - Výroba televíznych a rozhlasových programov; výroba publicistických, spravodajských, zábavných, vzdelávacích, kultúrnych a športových programov; výroba hudobných programov, hudobno-skladateľské služby; organizovanie zábavných, kultúrnych, športových a vzdelávacích podujatí; vzdelávacia činnosť; organizovanie vedomostných, športových, zábavných, hudobných a športových súťaží, organizovanie zábav, karnevalov, plesov; plánovanie a organizovanie večierkov, moderovanie relácií, programov a podujatí; zábavné parky; služby a zábava poskytované v prázdninových táboroch; služby klubov zdravia; výchovno-zábavné klubové služby; organizovanie a vedenie seminárov, kongresov, školení, konferencií; organizovanie živých seminárov, kongresov, školení, konferencií; organizovanie súťaží krásy; organizovanie živých vystúpení; živé predstavenia; filmová, divadelná a hudobná tvorba, služby filmových, divadelných a nahrávacích štúdií; dabingové služby; požičiavanie filmov; požičiavanie filmových premietacích prístrojov a príslušenstva; divadelné predstavenia; výroba divadelných alebo iných predstavení; služby agentúr sprostredkujúcich divadelných, koncertných a varietných umelcov; rezervácia vstupeniek; výroba a prenájom zvukových a zvukovo-obrazových nahrávok; vydateľská a nakladateľská činnosť s výnimkou vydávania reklamných materiálov; zverejňovanie a vydávanie textov okrem reklamných; poskytovanie elektronických publikácií online (bez možnosti kopírovania), vydávanie a zverejňovanie elektronických publikácií; elektronická edičná činnosť (DTP služby), organizovanie kultúrnych alebo vzdelávacích výstav; umelecké módné agentúry; kempingové služby spojené so športovým programom, služby súvisiace s telesnými cvičeniami; zábavné služby nočných klubov; poskytovanie počítačových hier (online); informácie o výchove, vzdelávaní; informácie o možnostiach rozptýlenia; informácie o možnostiach zábavy, rekreácie; prekladateľské služby; prenájom dekorácií; poskytovanie služieb pre oddych a rekreáciu; prenájom audioprístrojov, videoprístrojov, videorekordérov, premietačiek, te-

levíznych prijímačov, filmov, kultúrnych a vzdelávacích potrieb a prístrojov; prenájom športového výstroja s výnimkou dopravných prostriedkov; reportárske služby; pomoc pri výbere povolania; organizovanie lotérií a stávkových hier; poradenské a informačné služby v oblasti uvedených služieb v triede 41; všetky uvedené služby tiež vrátane služieb poskytovaných prostredníctvom internetu, online a interaktívnych počítačových služieb.

42 - Predpovede počasia; módné dizajnérstvo.

45 - Spravovanie autorských práv, právne služby.

(540)



(591) čierna, odtiene modrej, žltá, béžová, biela

(731) MARKÍZA - SLOVAKIA, spol. s r. o., Bratislavská 1/a, 843 56 Bratislava - Záhorská Bystrica, SK;

(740) Fajnorová Mária, Ing., Bratislava, SK;

(210) 53-2008

(220) 11.1.2008

9 (511) 9, 35, 38, 41

(511) 9 - Zvukové, obrazové a zvukovo-obrazové nahrávky na všetkých druhoch nosičov, ako aj v digitálnej (elektronickej) podobe, informácie, dáta, databázy, katalógy, programy v elektronickej podobe; elektronické publikácie s možnosťou kopírovania; prístroje na nahrávanie, prenos a reprodukciu zvuku alebo obrazu.

35 - Reklamná činnosť; prenájom reklamného času vo všetkých komunikačných médiách, ako aj v počítačovej komunikačnej sieti; prenájom reklamných materiálov; prenájom reklamných plôch, televízna a rozhlasová reklama; rozširovanie reklamných alebo inzertných oznamov a materiálov; organizovanie výstav na komerčné alebo reklamné účely, vydávanie, zverejňovanie a rozširovanie reklamných textov a materiálov, obchodný manažment a poradenstvo; prezentácia výrobkov a služieb v komunikačných médiách, organizovanie reklamných hier na propagáciu predaja; vyhľadávanie sponzorov; poradenské a informačné služby v oblasti uvedených služieb v triede 35.

38 - Televízne a rozhlasové vysielanie všetkých druhov programov; komunikačné služby prostredníctvom audiotexu, teletexu, rozhlasu, televízie, počítačovej siete, mobilných telefónov, poskytovanie telekomunikačných služieb; poskytovanie telekomunikačného pripojenia do svetovej počítačovej siete; poskytovanie telekomunikačných kanálov na telenákupy; poskytovanie priestoru na diskusiu na internete, prenos a šírenie správ, informácií, publikácií, audiovizuálnych diel prostredníctvom komunikačných sietí vrátane internetu, informačné kancelárie, tlačové kancelárie, poradenské a informačné služby v oblasti uvedených služieb v triede 38.

41 - Výroba televíznych a rozhlasových programov; výroba publicistických, spravodajských, zábavných, vzdelávacích, kultúrnych a športových programov; výroba hudobných programov, hudobno-skladateľské služby; organizovanie zábavných,

kultúrnych, športových a vzdelávacích podujatí, vzdelávacia činnosť; organizovanie vedomostných, športových, zábavných, hudobných a športových súťaží, organizovanie zábav, karnevalov, plesov; plánovanie a organizovanie večierok, moderovanie relácií, programov a podujatí; zábavné parky; služby a zábava poskytované v prázdninových táboroch; služby klubov zdravia; výchovno-zábavné klubové služby; organizovanie a vedenie seminárov kongresov, školení, konferencií; organizovanie živých seminárov, kongresov, školení, konferencií, organizovanie súťaží krásy, organizovanie živých vystúpení; živé predstavenia; filmová, divadelná a hudobná tvorba, služby filmových, divadelných a nahrávacích štúdií, dabingové služby; požíčovanie filmov; požíčovanie filmových premietacích prístrojov a príslušenstva; divadelné predstavenia; výroba divadelných alebo iných predstavení; služby agentúr sprostredkujúcich divadelných, koncertných a variatných umelcov; rezervácia vstupeniek; výroba a prenájom zvukových a zvukovo-obrazových nahrávok; vydavateľská a nakladateľská činnosť s výnimkou vydávania reklamných materiálov; zverejňovanie a vydávanie textov okrem reklamných; poskytovanie elektronických publikácií online (bez možnosti kopírovania), vydávanie a zverejňovanie elektronických publikácií; elektronická edičná činnosť (DTP služby); organizovanie kultúrnych alebo vzdelávacích výstav; umelecké módné agentúry; kempingové služby spojené so športovým programom, služby súvisiace s telesnými cvičeniami; zábavné služby nočných klubov; poskytovanie počítačových hier (online); informácie o výchove, vzdelávaní; informácie o možnostiach rozptýlenia, informácie o možnostiach zábavy, rekreácie, prekladateľské služby, prenájom dekorácií; poskytovanie služieb pre oddych a rekreáciu; prenájom audioprístrojov, videoprístrojov, videorekordérov, premietacích, televíznych prijímačov, filmov, kultúrnych a vzdelávacích potrieb a prístrojov; prenájom športového výstroja s výnimkou dopravných prostriedkov; reportárske služby; pomoc pri výbere povolania; organizovanie lotérií a stávkových hier; poradenské a informačné služby v oblasti uvedených služieb v triede 41; všetky uvedené služby tiež vrátane služieb poskytovaných prostredníctvom internetu, online a interaktívnych počítačových služieb.

(540) **Elán je Elán**

(731) MARKÍZA - SLOVAKIA, spol. s r. o., Bratislavská 1/a, 843 56 Bratislava - Záhorská Bystrica, SK;

(740) Fajnorová Mária, Ing., Bratislava, SK;

(210) 55-2008

(220) 14.1.2008

9 (511) 3, 16, 35, 41, 44

(511) 3 - Kozmetické a čistiace výrobky.

16 - Tlačoviny, časopisy, letáky, fotografie, výrobky z papiera, dáta na papierových nosičoch.

35 - Sprostredkovanie obchodnej činnosti v kozmetike.

41 - Školenia a výučba v oblasti kozmetiky, súťažné a vzdelávacie akcie.

44 - Prevádzkovaním kadernického a kozmetického salónu, salónu krásy.

(540)

**GANDINI**  
ACADEMY PRAGUE

(731) VOLMAR, spol. s r. o., Senovážné náměstí 22, 112 80 Praha, CZ;

(740) Bachratá Magdaléna, Mgr., Bratislava, SK;

(210) 56-2008

(220) 14.1.2008

9 (511) 1, 16

(511) 1 - Chemikálie pre priemysel, vedu, fotografiu, poľnohospodárstvo, záhradníctvo, lesníctvo; umelé živice v nespracovanom stave, plastické hmoty v nespracovanom stave; pôdne hnojivá; zmesi do hasiacich prístrojov; prípravky na kalenie a zváranie kovov; chemické látky na konzervovanie potravín; triesloviny; lepidlá a spojivá používané v priemysle.

16 - Papier, kartón, lepenka a výrobky z týchto materiálov, ktoré nie sú zahrnuté v iných triedach; tlačoviny; knižárske výrobky; fotografie; piernický tovar a písacie potreby; lepidlá na papier a na použitie v domácnosti; potreby pre umelcov; maliarske štetce; písacie stroje a kancelárske potreby okrem nábytku; vzdelávacie a učebné potreby okrem prístrojov; obalové materiály z plastických hmôt, ktoré nie sú zahrnuté v iných triedach; tlačiarenské písmo; štočky.

(540)



(591) žltá, červená, čierna

(731) ALTECO CHEMICAL PTE LTD., 19, Tuas Avenue 11, 639084 Singapore, SG;

(740) Bachratá Magdaléna, Mgr., Bratislava, SK;

(210) 57-2008

(220) 15.1.2008

9 (511) 6, 41, 42

(511) 6 - Oceľové konštrukcie.

41 - Výchova, vzdelávanie, organizovanie a usporadúvanie kurzov, seminárov a školení vrátane organizačného a odborného zabezpečovania v oblastiach zvárania kovov a defektoskopie.

42 - Materiálové skúšky, defektoskopia, technické testovanie, meranie a analýzy, technické poradenstvo, prenájom meracích a testovacích prístrojov a zariadení, kontrola kvality, technický prieskum, expertízy (inžinierske práce), revízie a skúšky prevádzkových kotlov a tlakových nádob, revízie a skúšky vyhradených plynových zariadení a tlakových nádob na plyny, revízie a skúšky zdvíhacích zariadení, revízie a skúšky plynových zariadení, revízie a skúšky plynových zariadení s vyššou mierou ohrozenia, diagnostika.

(540)



(731) CONSULTING & CONTROL OF WELDING, s. r. o., Dlhá 88, 010 09 Žilina, SK;

(740) Mišura Ján, JUDr., Bratislava, SK;

(210) 58-2008

(220) 15.1.2008

9 (511) 35, 36, 41, 43

(511) 35 - Reklamná činnosť; obchodný manažment, obchodná správa; obchodná administratíva; kancelárske práce.

36 - Poistovníctvo; služby v oblasti financovania; služby v oblasti peňažníctva; služby v oblasti nehnuteľností.

41 - Vzdelávanie; zabezpečovanie výcvikov, kurzov a školení; zábava; športová a kultúrna činnosť.

43 - Reštauračné služby (strava); prechodné ubytovanie.

(540) Echoes

(731) Echoes, s. r. o., Šafárikova 5, 902 01 Pezinok, SK;

(210) 106-2008

(220) 21.1.2008

9 (511) 1, 5, 31

(511) 1 - Poľnohospodárske hnojivá, poľnohospodárske chemické prípravky s výnimkou fungicídov, herbicídov, insekticídov a prípravkov na ničenie buriny a parazitov.

5 - Farmaceutické prípravky, zverolekárske prípravky, potrava na farmaceutické účely, prísady do krmív na lekárske účely.

31 - Krmivo, krmivo pre zvieratá, krmivo pre domáce zvieratá, krmivo pre dobytok, prísady do krmiva, nie na lekárske účely, poľnohospodárske produkty.

(540) ALIMMUNE

(731) PHARMADIT s. r. o., Hontianske Tesáre 53, 962 68 Hontianske Tesáre, SK;

(210) 110-2008

(220) 22.1.2008

9 (511) 9, 35, 38, 41

(511) 9 - Zvukové, obrazové a zvukovo-obrazové nahrávky na všetkých druhoch nosičov, ako aj v digitálnej (elektronickej) podobe, informácie, dáta, databázy, katalógy, programy v elektronickej podobe; elektronické publikácie s možnosťou kopírovania; prístroje na nahrávanie, prenos a reprodukciu zvuku alebo obrazu.

35 - Reklamná činnosť; prenájom reklamného času vo všetkých komunikačných médiách, ako aj v počítačovej komunikačnej sieti; prenájom reklamných materiálov; prenájom reklamných plôch; televízna a rozhlasová reklama; rozširovanie reklamných alebo inzertných oznamov a materiálov; organizovanie výstav na komerčné alebo re-

klamné účely; vydávanie, zverejňovanie a rozširovanie reklamných textov a materiálov; obchodný manažment a poradenstvo; prezentácia výrobkov a služieb v komunikačných médiách; organizovanie reklamných hier na propagáciu predaja; vyhľadávanie sponzorov; poradenské a informačné služby v oblasti uvedených služieb v triede 35.

38 - Televízne a rozhlasové vysielanie všetkých druhov programov; komunikačné služby prostredníctvom audiotextu, teletextu, rozhlasu, televízie, počítačovej siete, mobilných telefónov, poskytovanie telekomunikačných služieb; poskytovanie telekomunikačného pripojenia do svetovej počítačovej siete; poskytovanie telekomunikačných kanálov na telenákupy; poskytovanie priestoru na diskusiu na internete; prenos a šírenie správ, informácií, publikácií, audiovizuálnych diel prostredníctvom komunikačných sietí vrátane internetu; informačné kancelárie; tlačové kancelárie; poradenské a informačné služby v oblasti uvedených služieb v triede 38.

41 - Výroba televíznych a rozhlasových programov; výroba publicistických, spravodajských, zábavných, vzdelávacích, kultúrnych a športových programov; výroba hudobných programov; hudobno-skladateľské služby; organizovanie zábavných, kultúrnych, športových a vzdelávacích podujatí; vzdelávacia činnosť; organizovanie vedomostných, športových, zábavných, hudobných a športových súťaží, organizovanie zábav, karnevalov, plesov; plánovanie a organizovanie večierkov; moderovanie relácií, programov a podujatí; zábavné parky; služby a zábava poskytované v prázdninových táboroch; služby klubov zdravia; výchovno-zábavné klubové služby; organizovanie a vedenie seminárov, kongresov, školení, konferencií; organizovanie živých seminárov, kongresov, školení, konferencií; organizovanie súťaží krásy; organizovanie živých vystúpení; živé predstavenia; filmová, divadelná a hudobná tvorba, služby filmových, divadelných a nahrávacích štúdií; dabingové služby; požičovanie filmov; požičovanie filmových premietacích prístrojov a príslušenstva; divadelné predstavenia; výroba divadelných alebo iných predstavení; služby agentúr sprostredkujúcich divadelných, koncertných a varietných umelcov; rezervácia vstupeniek; výroba a prenájom zvukových a zvukovo-obrazových nahrávok; vydateľská a nakladateľská činnosť s výnimkou vydávania reklamných materiálov; zverejňovanie a vydávanie textov okrem reklamných; poskytovanie elektronických publikácií online (bez možnosti kopírovania), vydávanie a zverejňovanie elektronických publikácií; elektronická edičná činnosť (DTP služby), organizovanie kultúrnych alebo vzdelávacích výstav; umelecké módne agentúry; kempingové služby spojené so športovým programom, služby súvisiace s telesnými cvičeniami; zábavné služby nočných klubov; poskytovanie počítačových hier (online); informácie o výchove, vzdelávaní; informácie o možnostiach rozptylenia; informácie o možnostiach zábavy, rekreácie; prekladateľské služby; prenájom dekorácií; poskytovanie služieb pre oddych a rekreáciu; prenájom audioprístrojov, videoprístrojov, videorekordérov, premietacích, televíznych

prijímačov, filmov, kultúrnych a vzdelávacích prístrojov a prístrojov; prenájom športového výstroja s výnimkou dopravných prostriedkov; reportérské služby; pomoc pri výbere povolania; organizovanie lotérií a stávkových hier; poradenské a informačné služby v oblasti uvedených služieb v triede 41; všetky uvedené služby tiež vrátane služieb poskytovaných prostredníctvom internetu, online a interaktívnych počítačových služieb.

**(540) SUSEDKY**

(731) MARKÍZA - SLOVAKIA, spol. s r. o., Bratislavská 1/a, 843 56 Bratislava - Záhorská Bystrica, SK;

(740) Fajnorová Mária, Ing., Bratislava, SK;

**(210) 111-2008**

(220) 22.1.2008

**9 (511) 12, 36, 37, 39**

(511) 12 - Autá; autobusy; autokary; automobilové obývacie prívesy; automobilové pneumatiky; automobilové podvozky; automobilové reťaze; automobily; autopotáhy; autosedadlá; bicykle; batožinové nosiče na vozidlá; bezpečnostné pásy na sedadlá do automobilov; bezpečnostné sedačky pre deti do automobilov; brzdové čeluste vozidiel; brzdy vozidiel; dopravné prostriedky na pohyb po zemi, vode, vzduchu a koľajniciach; duše pneumatík; elektromobily; hnacie motory pozemných vozidiel; kamióny; nákladné vozidlá; karosérie dopravných prostriedkov; klaksóny automobilov; kolesá automobilov; kolesá vozidiel; mikrolitrazne automobily; mopedy; motocykle; motory pre pozemné vozidlá; náboje kolies automobilov; dodávkové autá; nákladné autá; nápravy vozidiel; pneumatiky; prevody pozemných vozidiel; protišmykové reťaze; snehové reťaze; tlmiace pružiny dopravných prostriedkov; ráfy (kolies automobilov); spojky pozemných vozidiel; stierače; tlmiče automobilov; traktory; transmisné remene pozemných vozidiel; turbíny pozemných vozidiel; vlečné vozidlá; ťahače; vozy; vidlicové stohovacie alebo nakladacie vozíky; zabezpečovacie zariadenia proti odcudzeniu vozidiel.

36 - Záruky, kaucie, ručenie.

37 - Autoopravovne, autoservisy, čistenie automobilov, prenájom stavebných strojov a zariadení, ošetrovanie vozidiel protikorozívnymi nátermi, umývanie automobilov, umývanie dopravných prostriedkov, vulkanizácia pneumatík (oprava).

39 - Autobusová doprava, automobilová preprava, informácie o doprave, rezervácia dopravy, nákladná doprava (kamiónová); doručovacie služby, kuriérske služby, doručovanie tovaru, dovoz, doprava, osobná doprava, prenájom automobilov, prenájom garáží; prepravné služby, služby v preprave a doprave, sprostredkovanie prepravy, vlečenie alebo ťahanie dopravných prostriedkov pri poruchách, zasielateľstvo (špeditérstvo).

**(540) CHEDOS**

(731) CHEDOS, a. s., Štúrova 101, 059 21 Svit, SK;

(740) Žuffa Ladislav, Ing., Poprad, SK;

(210) 112-2008

(220) 22.1.2008

9 (511) 12, 36, 37, 39

(511) 12 - Autá; autobusy; autokary; automobilové obývacie prívesy; automobilové pneumatiky; automobilové podvozky; automobilové reťaze; automobily; autopopáhy; autosedadlá; bicykle; batôžinové nosiče na vozidlá; bezpečnostné pásy na sedadlá do automobilov; bezpečnostné sedačky pre deti do automobilov; brzdové čeluste vozidiel; brzdy vozidiel; dopravné prostriedky na pohyb po zemi, vode, vzduchu a koľajniciach; duše pneumatík; elektromobily; hnacie motory pozemných vozidiel; kamióny; nákladné vozidlá; karsérie dopravných prostriedkov; klaksóny automobilov; kolesá automobilov; kolesá vozidiel; mikrolitrazne automobily; mopedy; motocykle; motory pre pozemné vozidlá; náboje kolies automobilov; dodávkové autá; nákladné autá; nápravy vozidiel; pneumatiky; prevody pozemných vozidiel; protišmykové reťaze; snehové reťaze; tlmiace pružiny dopravných prostriedkov; ráfy (kolies automobilov); spojky pozemných vozidiel; stierače; tlmiče automobilov; traktory; transmisné remene pozemných vozidiel; turbíny pozemných vozidiel; vlečné vozidlá; ťahače; vozy; vidlicové stohovacie alebo nakladacie vozíky; zabezpečovacie zariadenia proti odcudzeniu vozidiel.

36 - Záruky, kaucie, ručenie.

37 - Autoopravné, autoservisy, čistenie automobilov, prenájom stavebných strojov a zariadení, ošetrovanie vozidiel protikoroziívnymi nátermi, umývanie automobilov, umývanie dopravných prostriedkov, vulkanizácia pneumatík (oprava).

39 - Autobusová doprava, automobilová preprava, informácie o doprave, rezervácia dopravy, nákladná doprava (kamiónová); doručovacie služby, kuriérske služby, doručovanie tovaru, dovoz, doprava, osobná doprava, prenájom automobilov, prenájom garáží; prepravné služby, služby v preprave a doprave, sprostredkovanie prepravy, vlečenie alebo ťahanie dopravných prostriedkov pri poruchách, zasielateľstvo (špeditérstvo).

(540)

**CHEDOS**

(591) červená

(731) CHEDOS, a. s., Štúrova 101, 059 21 Svit, SK;

(740) Žuffa Ladislav, Ing., Poprad, SK;

(210) 113-2008

(220) 22.1.2008

9 (511) 9, 35, 38, 41

(511) 9 - Zvukové, obrazové a zvukovo-obrazové nahrávky na všetkých druhoch nosičov, ako aj v digitálnej (elektronickej) podobe, informácie, dáta, databázy, katalógy, programy v elektronickej podobe; elektronické publikácie s možnosťou kopírovania; prístroje na nahrávanie, prenos a reprodukciu zvuku alebo obrazu.

35 - Reklamná činnosť; prenájom reklamného času vo všetkých komunikačných médiách, ako aj v počítačovej komunikačnej sieti; prenájom reklamných materiálov; prenájom reklamných plôch; televízna a rozhlasová reklama; rozširovanie reklamných alebo inzertných oznamov a materiá-

lov; organizovanie výstav na komerčné alebo reklamné účely; vydávanie, zverejňovanie a rozširovanie reklamných textov a materiálov; obchodný manažment a poradenstvo; prezentácia výrobkov a služieb v komunikačných médiách; organizovanie reklamných hier na propagáciu predaja; vyhľadávanie sponzorov; poradenské a informačné služby v oblasti uvedených služieb v triede 35.

38 - Televízne a rozhlasové vysielanie všetkých druhov programov; komunikačné služby prostredníctvom audiotexu, teletexu, rozhlasu, televízie, počítačovej siete, mobilných telefónov, poskytovanie telekomunikačných služieb; poskytovanie telekomunikačného pripojenia do svetovej počítačovej siete; poskytovanie telekomunikačných kanálov na telenákupy; poskytovanie priestoru na diskusiu na internete; prenos a šírenie správ, informácií, publikácií, audiovizuálnych diel prostredníctvom komunikačných sietí vrátane internetu; informačné kancelárie; tlačové kancelárie; poradenské a informačné služby v oblasti uvedených služieb v triede 38.

41 - Výroba televíznych a rozhlasových programov; výroba publicistických, spravodajských, zábavných, vzdelávacích, kultúrnych a športových programov; výroba hudobných programov; hudobno-skladateľské služby; organizovanie zábavných, kultúrnych, športových a vzdelávacích podujatí; vzdelávacia činnosť; organizovanie vedomostných, športových, zábavných, hudobných a športových súťaží, organizovanie zábav, karnevalov, plesov; plánovanie a organizovanie večierok; moderovanie relácií, programov a podujatí; zábavné parky; služby a zábava poskytované v prázdninových táboroch; služby klubov zdravia; výchovno-zábavné klubové služby; organizovanie a vedenie seminárov, kongresov, školení, konferencií; organizovanie živých seminárov, kongresov, školení, konferencií; organizovanie súťaží krásy; organizovanie živých vystúpení; živé predstavenia; filmová, divadelná a hudobná tvorba, služby filmových, divadelných a nahrávacích štúdií; dabingové služby; požičiavanie filmov; požičiavanie filmových premietacích prístrojov a príslušenstva; divadelné predstavenia; výroba divadelných alebo iných predstavení; služby agentúr sprostredkujúcich divadelných, koncertných a varetných umelcov; rezervácia vstupeniek; výroba a prenájom zvukových a zvukovo-obrazových nahrávok; vydateľská a nakladateľská činnosť s výnimkou vydávania reklamných materiálov; zverejňovanie a vydávanie textov okrem reklamných; poskytovanie elektronických publikácií online (bez možnosti kopírovania), vydávanie a zverejňovanie elektronických publikácií; elektronická edičná činnosť (DTP služby), organizovanie kultúrnych alebo vzdelávacích výstav; umelecké módné agentúry; kempingové služby spojené so športovým programom, služby súvisiace s telesnými cvičeniami; zábavné služby nočných klubov; poskytovanie počítačových hier (online); informácie o výchove, vzdelávaní; informácie o možnostiach rozptýlenia; informácie o možnostiach zábavy, rekreácie; prekladateľské služby; prenájom dekorácií; poskytovanie služieb pre oddych a rekreáciu; prenájom audiopriestrojov, videopriestrojov, videorekordérov, premietaciek, televíznych prijímačov, filmov, kultúrnych a vzdelávacích potrieb s prí-

strojov; prenájom športového výstroja s výnimkou dopravných prostriedkov; reportárske služby; pomoc pri výbere povolania; organizovanie lotérií a stávkových hier; poradenské a informačné služby v oblasti uvedených služieb v triede 41; všetky uvedené služby tiež vrátane služieb poskytovaných prostredníctvom internetu, online a interaktívnych počítačových služieb.

**(540) NOVÍ SUSEDIA**

(731) MARKÍZA - SLOVAKIA, spol. s r. o., Bratislavská 1/a, 843 56 Bratislava - Záhorská Bystrica, SK;

(740) Fajnorová Mária, Ing., Bratislava, SK;

**(210) 114-2008**

(220) 22.1.2008

**9 (511) 9, 35, 38, 41**

(511) 9 - Zvukové, obrazové a zvukovo-obrazové nahrávky na všetkých druhoch nosičov, ako aj v digitálnej (elektronickej) podobe, informácie, dáta, databázy, katalógy, programy v elektronickej podobe; elektronické publikácie s možnosťou kopírovania; prístroje na nahrávanie, prenos a reprodukciu zvuku alebo obrazu.

35 - Reklamná činnosť; prenájom reklamného času vo všetkých komunikačných médiách, ako aj v počítačovej komunikačnej sieti; prenájom reklamných materiálov; prenájom reklamných plôch; televízna a rozhlasová reklama; rozširovanie reklamných alebo inzertných oznamov a materiálov; organizovanie výstav na komerčné alebo reklamné účely; vydávanie, zverejňovanie a rozširovanie reklamných textov a materiálov; obchodný manažment a poradenstvo; prezentácia výrobkov a služieb v komunikačných médiách; organizovanie reklamných hier na propagáciu predaja; vyhľadávanie sponzorov; poradenské a informačné služby v oblasti uvedených služieb v triede 35.

38 - Televízne a rozhlasové vysielanie všetkých druhov programov; komunikačné služby prostredníctvom audiotextu, teletextu, rozhlasu, televízie, počítačovej siete, mobilných telefónov, poskytovanie telekomunikačných služieb; poskytovanie telekomunikačného pripojenia do svetovej počítačovej siete; poskytovanie telekomunikačných kanálov na telenákupy; poskytovanie priestoru na diskusiu na internete; prenos a šírenie správ, informácií, publikácií, audiovizuálnych diel prostredníctvom komunikačných sietí vrátane internetu; informačné kancelárie; tlačové kancelárie; poradenské a informačné služby v oblasti uvedených služieb v triede 38.

41 - Výroba televíznych a rozhlasových programov; výroba publicistických, spravodajských, zábavných, vzdelávacích, kultúrnych a športových programov; výroba hudobných programov; hudobno-skladateľské služby; organizovanie zábavných, kultúrnych, športových a vzdelávacích podujatí; vzdelávacia činnosť; organizovanie vedomostných, športových, zábavných, hudobných a športových súťaží; organizovanie zábav, karnevalov, plesov; plánovanie a organizovanie večierkov; moderovanie relácií, programov a podujatí; zábavné parky; služby a zábava poskytované v práz-

dinových táboroch; služby klubov zdravia; výchovno-zábavné klubové služby; organizovanie a vedenie seminárov, kongresov, školení, konferencií; organizovanie živých seminárov, kongresov, školení, konferencií; organizovanie súťaží krásy; organizovanie živých vystúpení; živé predstavenia; filmová, divadelná a hudobná tvorba, služby filmových, divadelných a nahrávacích štúdií; dabingové služby; požičiavanie filmov; požičiavanie filmových premietacích prístrojov a príslušenstva; divadelné predstavenia; výroba divadelných alebo iných predstavení; služby agentúr sprostredkujúcich divadelných, koncertných a varietných umelcov; rezervácia vstupeniek; výroba a prenájom zvukových a zvukovo-obrazových nahrávok; vydateľská a nakladateľská činnosť s výnimkou vydávania reklamných materiálov; zverejňovanie a vydávanie textov okrem reklamných; poskytovanie elektronických publikácií online (bez možnosti kopírovania), vydávanie a zverejňovanie elektronických publikácií; elektronická edičná činnosť (DTP služby); organizovanie kultúrnych alebo vzdelávacích výstav; umelecké módné agentúry; kempingové služby spojené so športovým programom, služby súvisiace s telesnými cvičeniami; zábavné služby nočných klubov; poskytovanie počítačových hier (online); informácie o výchove, vzdelávaní; informácie o možnostiach rozptýlenia; informácie o možnostiach zábavy, rekreácie; prekladateľské služby; prenájom dekorácií; poskytovanie služieb pre oddych a rekreáciu; prenájom audioprístrojov, videoprístrojov, videorekordérov, premietaciek, televíznych prijímačov, filmov, kultúrnych a vzdelávacích potrieb a prístrojov; prenájom športového výstroja s výnimkou dopravných prostriedkov; reportárske služby; pomoc pri výbere povolania; organizovanie lotérií a stávkových hier; poradenské a informačné služby v oblasti uvedených služieb v triede 41; všetky uvedené služby tiež vrátane služieb poskytovaných prostredníctvom internetu, online a interaktívnych počítačových služieb.

**(540) SESTRY V AKCII**

(731) MARKÍZA - SLOVAKIA, spol. s r. o., Bratislavská 1/a, 843 56 Bratislava - Záhorská Bystrica, SK;

(740) Fajnorová Mária, Ing., Bratislava, SK;

**(210) 115-2008**

(220) 22.1.2008

**9 (511) 9, 35, 38, 41**

(511) 9 - Zvukové, obrazové a zvukovo-obrazové nahrávky na všetkých druhoch nosičov, ako aj v digitálnej (elektronickej) podobe, informácie, dáta, databázy, katalógy, programy v elektronickej podobe; elektronické publikácie s možnosťou kopírovania; prístroje na nahrávanie, prenos a reprodukciu zvuku alebo obrazu.

35 - Reklamná činnosť; prenájom reklamného času vo všetkých komunikačných médiách, ako aj v počítačovej komunikačnej sieti; prenájom reklamných materiálov; prenájom reklamných plôch; televízna a rozhlasová reklama; rozširovanie reklamných alebo inzertných oznamov a materiálov; organizovanie výstav na komerčné alebo reklam-

né účely; vydávanie, zverejňovanie a rozširovanie reklamných textov a materiálov; obchodný manažment a poradenstvo; prezentácia výrobkov a služieb v komunikačných médiách; organizovanie reklamných hier na propagáciu predaja; vyhľadávanie sponzorov; poradenské a informačné služby v oblasti uvedených služieb v triede 35.

38 - Televízne a rozhlasové vysielanie všetkých druhov programov; komunikačné služby prostredníctvom audiotexu, teletexu, rozhlasu, televízie, počítačovej siete, mobilných telefónov, poskytovanie telekomunikačných služieb; poskytovanie telekomunikačného pripojenia do svetovej počítačovej siete; poskytovanie telekomunikačných kanálov na telenákupy; poskytovanie priestoru na diskusiu na internete; prenos a šírenie správ, informácií, publikácií, audiovizuálnych diel prostredníctvom komunikačných sietí vrátane internetu; informačné kancelárie; tlačové kancelárie; poradenské a informačné služby v oblasti uvedených služieb v triede 38.

41 - Výroba televíznych a rozhlasových programov; výroba publicistických, spravodajských, zábavných, vzdelávacích, kultúrnych a športových programov; výroba hudobných programov; hudobno-skladateľské služby; organizovanie zábavných, kultúrnych, športových a vzdelávacích podujatí; vzdelávacia činnosť; organizovanie vedomostných, športových, zábavných, hudobných a športových súťaží, organizovanie zábav, karnevalov, plesov; plánovanie a organizovanie večierkov; moderovanie relácií, programov a podujatí; zábavné parky; služby a zábava poskytované v prázdninových táboroch; služby klubov zdravia; výchovno-zábavné klubové služby; organizovanie a vedenie seminárov, kongresov, školení, konferencií; organizovanie živých seminárov, kongresov, školení, konferencií; organizovanie súťaží krásy; organizovanie živých vystúpení; živé predstavenia; filmová, divadelná a hudobná tvorba, služby filmových, divadelných a nahrávacích štúdií; dabingové služby; požičiavanie filmov; požičiavanie filmových premietacích prístrojov a príslušenstva; divadelné predstavenia; výroba divadelných alebo iných predstavení; služby agentúr sprostredkujúcich divadelných, koncertných a vartietných umelcov; rezervácia vstupeniek; výroba a prenájom zvukových a zvukovo-obrazových nahrávok; vydavateľská a nakladateľská činnosť s výnimkou vydávania reklamných materiálov; zverejňovanie a vydávanie textov okrem reklamných; poskytovanie elektronických publikácií online (bez možnosti kopírovania), vydávanie a zverejňovanie elektronických publikácií; elektronická edičná činnosť (DTP služby), organizovanie kultúrnych alebo vzdelávacích výstav; umelecké módné agentúry; kempingové služby spojené so športovým programom, služby súvisiace s telesnými cvičeniami; zábavné služby nočných klubov; poskytovanie počítačových hier (online); informácie o výchove, vzdelávaní; informácie o možnostiach rozptýlenia; informácie o možnostiach zábavy, rekreácie; prekladateľské služby; prenájom dekorácií; poskytovanie služieb pre oddych a rekreáciu; prenájom audioprístrojov, videoprístrojov, videorekordérov, premietačiek, televíznych prijímačov, filmov, kultúrnych a vzdelávacích potrieb a prístrojov; prenájom športového výstroja a vý-

nimkou dopravných prostriedkov; reportárske služby; pomoc pri výbere povolania; organizovanie lotérií a stávkových hier; poradenské a informačné služby v oblasti uvedených služieb v triede 41; všetky uvedené služby tiež vrátane služieb poskytovaných prostredníctvom internetu, online a interaktívnych počítačových služieb.

## (540) SESTRÍČKY V AKCII

(731) MARKÍZA - SLOVAKIA, spol. s r. o., Bratislavská 1/a, 843 56 Bratislava - Záhorská Bystrica, SK;

(740) Fajnorová Mária, Ing., Bratislava, SK;

(210) 116-2008

(220) 22.1.2008

9 (511) 9, 35, 38, 41

(511) 9 - Zvukové, obrazové a zvukovo-obrazové nahrávky na všetkých druhoch nosičov, ako aj v digitálnej (elektronickej) podobe, informácie, dáta, databázy, katalógy, programy v elektronickej podobe; elektronické publikácie s možnosťou kopírovania; prístroje na nahrávanie, prenos a reprodukciu zvuku alebo obrazu.

35 - Reklamná činnosť; prenájom reklamného času vo všetkých komunikačných médiách, ako aj v počítačovej komunikačnej sieti; prenájom reklamných materiálov; prenájom reklamných plôch; televízna a rozhlasová reklama; rozširovanie reklamných alebo inzertných oznamov a materiálov; organizovanie výstav na komerčné alebo reklamné účely; vydávanie, zverejňovanie a rozširovanie reklamných textov a materiálov; obchodný manažment a poradenstvo; prezentácia výrobkov a služieb v komunikačných médiách; organizovanie reklamných hier na propagáciu predaja; vyhľadávanie sponzorov; poradenské a informačné služby v oblasti uvedených služieb v triede 35.

38 - Televízne a rozhlasové vysielanie všetkých druhov programov; komunikačné služby prostredníctvom audiotexu, teletexu, rozhlasu, televízie, počítačovej siete, mobilných telefónov, poskytovanie telekomunikačných služieb; poskytovanie telekomunikačného pripojenia do svetovej počítačovej siete; poskytovanie telekomunikačných kanálov na telenákupy; poskytovanie priestoru na diskusiu na internete; prenos a šírenie správ, informácií, publikácií, audiovizuálnych diel prostredníctvom komunikačných sietí vrátane internetu; informačné kancelárie; tlačové kancelárie; poradenské a informačné služby v oblasti uvedených služieb v triede 38.

41 - Výroba televíznych a rozhlasových programov; výroba publicistických, spravodajských, zábavných, vzdelávacích, kultúrnych a športových programov; výroba hudobných programov; hudobno-skladateľské služby; organizovanie zábavných, kultúrnych, športových a vzdelávacích podujatí; vzdelávacia činnosť; organizovanie vedomostných, športových, zábavných, hudobných a športových súťaží, organizovanie zábav, karnevalov, plesov; plánovanie a organizovanie večierkov; moderovanie relácií, programov a podujatí; zábavné parky; služby a zábava poskytované v prázdninových táboroch; služby klubov zdravia; výchovno-zábavné klubové služby; organizovanie a vedenie seminárov, kongresov, školení, konferencií;



organizovanie živých seminárov, kongresov, školení, konferencií; organizovanie súťaží krásy; organizovanie živých vystúpení; živé predstavenia; filmová, divadelná a hudobná tvorba, služby filmových, divadelných a nahrávacích štúdií; dabingové služby; požičavanie filmov; požičavanie filmových premietacích prístrojov a príslušenstva; divadelné predstavenia; výroba divadelných alebo iných predstavení; služby agentúr sprostredkujúcich divadelných, koncertných a varietných umelcov; rezervácia vstupeniek; výroba a prenájom zvukových a zvukovo-obrazových nahrávok; vydavateľská a nakladateľská činnosť s výnimkou vydávania reklamných materiálov; zverejňovanie a vydávanie textov okrem reklamných; poskytovanie elektronických publikácií online (bez možnosti kopírovania), vydávanie a zverejňovanie elektronických publikácií; elektronická edičná činnosť (DTP služby), organizovanie kultúrnych alebo vzdelávacích výstav; umelecké módné agentúry; kempingové služby spojené so športovým programom, služby súvisiace s telesnými cvičeniami; zábavné služby nočných klubov; poskytovanie počítačových hier (online); informácie o výchove, vzdelávaní; informácie o možnostiach rozptýlenia; informácie o možnostiach zábavy, rekreácie; prekladateľské služby; prenájom dekorácií; poskytovanie služieb pre oddych a rekreáciu; prenájom audioprístrojov, videoprístrojov, videorekordérov, premietačiek, televíznych prijímačov, filmov, kultúrnych a vzdelávacích potrieb a prístrojov; prenájom športového výstroja s výnimkou dopravných prostriedkov; reportérské služby; pomoc pri výbere povolania; organizovanie lotérií a stávkových hier; poradenské a informačné služby v oblasti uvedených služieb v triede 41; všetky uvedené služby tiež vrátane služieb poskytovaných prostredníctvom internetu, online a interaktívnych počítačových služieb.

#### (540) SUSEDIA A SUSEDKY

- (731) MARKÍZA - SLOVAKIA, spol. s r. o., Bratislavská 1/a, 843 56 Bratislava - Záhorská Bystrica, SK;  
 (740) Fajnorová Mária, Ing., Bratislava, SK;

(210) 117-2008

(220) 23.1.2008

#### 9 (511) 39, 41, 44, 45

(511) 39 - Záchranárske služby - dopravné, prepravné služby, sprostredkovanie prepravy, automobilová preprava, preprava pacientov, preprava medicínskeho a lekárskeho materiálu, informácie o preprave, odťahová služba, prevádzkovanie parkovísk, prenájom vozidiel, prenájom parkovacích plôch, odťahovanie dopravných prostriedkov pri poruchách, ťahanie alebo vlečenie dopravných prostriedkov pri poruchách, nákladná kamiónová doprava, prenájom automobilov, prenájom dopravných prostriedkov, prenájom garáží, prenájom miesta na parkovanie, služby v doprave a preprave, sprostredkovanie dopravy, ťahanie alebo vlečenie dopravných prostriedkov pri poruchách, ťahanie alebo vlečenie dopravných prostriedkov pri poruchách, záchranné služby.

41 - Kurzy prvej pomoci, školenia zamerané na poskytovanie prvej pomoci a záchranársku činnosť,

vzdelávacie služby s cieľom prevencie pred nebezpečnými situáciami detí aj dospelých, dopravná výchova pre deti, vydávanie kníh, vydávanie textov s výnimkou reklamných alebo náborových, výroba (tvorba) videofilmov, vyučovanie, vzdelávanie, organizovanie a vedenie konferencií, organizovanie a vedenie seminárov, metodické vedenie krízových centier, organizovanie rekvalifikačných kurzov.

44 - Služby v oblasti poskytovania prvej pomoci, lekárske služby, ošetrovateľské služby, služby v oblasti záchrany života v krízových situáciách, poradenská činnosť v oblasti záchranných prác, ako zdravotnícka pomoc, farmaceutické poradenstvo, fyzioterapia, psychologické služby, psychologické poradenstvo, stomatológia, zdravotnícka starostlivosť, starostlivosť o duševné zdravie.

45 - Služby v oblasti záchrany majetku v krízových situáciách, vyhľadávanie stratených a nezvestných osôb, služby posvodov, poradenská činnosť v oblasti poskytovania ochrany pri záchranných prácach.

(540)



(591) žltá, biela

(731) ESTEA s. r. o., Námestie Republiky 1992/18, 984 01 Lučenec, SK;

(740) Belička Ivan, Ing., Banská Bystrica, SK;

(210) 118-2008

(220) 23.1.2008

#### 9 (511) 6, 35

(511) 6 - Kovové skrine, pokladničné schránky a trezory, kovové mechanické zabezpečovacie systémy (mreže) s výnimkou elektronických zabezpečovacích systémov, kovové výrobky nezaradené do iných tried.

35 - Sprostredkovanie obchodu s tovarmi.

(540)

**koval systems**

(731) EK, s. r. o., Krížna 950/10, 018 61 Beluša, SK;

(740) Mrenica Jaroslav, Ing., Púchov, SK;

(210) 119-2008

(220) 23.1.2008

#### 9 (511) 6, 35

(511) 6 - Kovové skrine, pokladničné schránky a trezory, kovové mechanické zabezpečovacie systémy (mreže) s výnimkou elektronických zabezpečovacích systémov, kovové výrobky nezaradené do iných tried.

35 - Sprostredkovanie obchodu s tovarmi.

(540)



(731) EK, s. r. o., Krížna 950/10, 018 61 Beluša, SK;

(740) Mrenica Jaroslav, Ing., Púchov, SK;

(210) 129-2008

(220) 24.1.2008

9 (511) 35, 36, 43

(511) 35 - Organizovanie komerčných alebo reklamných výstav a veľtrhov; organizovanie výstav na obchodné a reklamné účely; organizovanie výstav na komerčné alebo reklamné účely; rozširovanie reklamných materiálov zákazníkom (letáky, prospekty, tlačivá, vzorky); vydávanie a aktualizovanie reklamných materiálov; prenájom reklamných plôch.

36 - Prenájom kancelárskych priestorov; prenájom nehnuteľností.

43 - Prevádzkovanie ubytovania (poskytovanie prechodného ubytovania, prevádzkovanie hotelového ubytovania).

(540)



(591) červená, tmavo modrá

(731) INCHEBA, a. s., Viedenská cesta 3-7, 851 01 Bratislava, SK;

(740) Hrčková Jolana, JUDr., Bratislava, SK;

(210) 130-2008

(220) 24.1.2008

9 (511) 35, 36, 43

(511) 35 - Organizovanie komerčných alebo reklamných výstav a veľtrhov; organizovanie výstav na obchodné a reklamné účely; organizovanie výstav na komerčné alebo reklamné účely; rozširovanie reklamných materiálov zákazníkom (letáky, prospekty, tlačivá, vzorky); vydávanie a aktualizovanie reklamných materiálov; prenájom reklamných plôch.

36 - Prenájom kancelárskych priestorov; prenájom nehnuteľností.

43 - Prevádzkovanie ubytovania (poskytovanie prechodného ubytovania, prevádzkovanie hotelového ubytovania).

(540)



(591) hnedá, tmavo modrá

(731) INCHEBA, a. s., Viedenská cesta 3-7, 851 01 Bratislava, SK;

(740) Hrčková Jolana, JUDr., Bratislava, SK;

(210) 131-2008

(220) 24.1.2008

9 (511) 35, 36, 43

(511) 35 - Organizovanie komerčných alebo reklamných výstav a veľtrhov; organizovanie výstav na obchodné a reklamné účely; organizovanie výstav na komerčné alebo reklamné účely; rozširovanie reklamných materiálov zákazníkom (letáky, prospekty, tlačivá, vzorky); vydávanie a aktualizovanie reklamných materiálov; prenájom reklamných plôch.

36 - Prenájom kancelárskych priestorov; prenájom nehnuteľností.

43 - Prevádzkovanie ubytovania (poskytovanie prechodného ubytovania, prevádzkovanie hotelového ubytovania).

(540)



(591) tmavo žltá, tmavo modrá

(731) INCHEBA, a. s., Viedenská cesta 3-7, 851 01 Bratislava, SK;

(210) 132-2008

(220) 24.1.2008

9 (511) 35, 36, 43

(511) 35 - Organizovanie komerčných alebo reklamných výstav a veľtrhov; organizovanie výstav na obchodné a reklamné účely; organizovanie výstav na komerčné alebo reklamné účely; rozširovanie reklamných materiálov zákazníkom (letáky, prospekty, tlačivá, vzorky); vydávanie a aktualizovanie reklamných materiálov; prenájom reklamných plôch.

36 - Prenájom kancelárskych priestorov; prenájom nehnuteľností.

43 - Prevádzkovanie ubytovania (poskytovanie prechodného ubytovania, prevádzkovanie hotelového ubytovania).

(540)



(591) tmavomodrá

(731) INCHEBA, a. s., Viedenská cesta 3-7, 851 01 Bratislava, SK;

(210) 133-2008

(220) 24.1.2008

9 (511) 35, 36, 43

(511) 35 - Organizovanie komerčných alebo reklamných výstav a veľtrhov; organizovanie výstav na obchodné a reklamné účely; organizovanie výstav na komerčné alebo reklamné účely; rozširovanie reklamných materiálov zákazníkom (letáky, prospekty, tlačivá, vzorky); vydávanie a aktualizovanie reklamných materiálov; prenájom reklamných plôch.

36 - Prenájom kancelárskych priestorov; prenájom nehnuteľností.

43 - Prevádzkovanie ubytovania (poskytovanie prechodného ubytovania, prevádzkovanie hotelového ubytovania).

(540)



(591) hnedá, tmavomodrá

(731) INCHEBA, a. s., Viedenská cesta 3-7, 851 01 Bratislava, SK;

**(210) 134-2008**

(220) 24.1.2008

**9 (511) 41, 42**

(511) 41 - Organizovanie a vedenie konferencií, organizovanie a vedenie seminárov, poskytovanie elektronických publikácií online bez možnosti kopírovania, praktický výcvik, školenie.

42 - Expertízy, inžinierske práce, kalibrácia, kontrola kvality, štúdie technických projektov, technický prieskum, skúšky materiálov.

**(540) VÚS**

(731) VÝSKUMNÝ ÚSTAV SPOJOV, n. o., Zvolenská cesta 20, 975 90 Banská Bystrica, SK;

matov, predvádzanie (služby modeliek) na reklamné účely a podporu predaja, predvádzanie tovaru.

**(540)**

(591) červená, hnedá, žltá, biela, čierna

(731) TAURIS, a. s., Potravinárska 6, 979 01 Rimavská Sobota, SK;

(740) Belička Ivan, Ing., Banská Bystrica, SK;

**(210) 144-2008**

(220) 25.1.2008

**9 (511) 16, 29, 35**

(511) 16 - Baliaci papier, blahoprajné pohľadnice, brožované knihy, brožúry, brožúrky, bublinové obaly z plastických materiálov (na balenie), časopisy, etikety s výnimkou textilných, fotografie, grafické zobrazenia, grafiky, kalendáre, kartón, lepenka, katalógy, papierové darčeky, knihy, lepenkové alebo papierové škatule, lepenkové alebo papierové obaly na fľaše, lepenkové platne (papiernický tovar), lepiace pásky na kancelárske účely a použitie v domácnosti, leporelá, mapy, obálky (papiernický tovar), obaly (papiernický tovar), obrazy, papiernický tovar, periodické a neperiodické publikácie, plagáty, predmety z kartónu, prospekty, pútače z papiera alebo lepenky, reklamné tabule z papiera, kartónu alebo lepenky, reprodukcie grafické, tlačené reklamné materiály, umelecké litografie, plastové fólie na balenie, vrecia z papiera alebo plastických materiálov.

29 - Mäso, hydina, zverina, výrobky z mäsa, hydiny a zveriny, mäsové výťažky, údeniny, šunky, klobásy, párky, salámy, slanina, hotové jedlá z mäsa, mäsové konzervy, mäsové výťažky, mäsové polotovary.

35 - Sprostredkovanie obchodu s tovarom, reklamná činnosť, maloobchodná činnosť s mäsom a mäsovými výrobkami, veľkoobchodná činnosť s mäsom a mäsovými výrobkami, organizovanie audiovizuálnych predstavení na komerčné a reklamné účely, organizovanie výstav na komerčné alebo reklamné účely, personálne poradenstvo, pomoc pri riadení obchodnej činnosti, poradenstvo v obchodnej činnosti, poskytovanie obchodných alebo podnikateľských informácií, predvádzanie (služby modeliek) na reklamné účely a podporu predaja, rozširovanie reklamných oznamov, rozširovanie reklamných materiálov zákazníkom (letáky, prospekty, tlačivá, vzorky), spracovanie textov, vydávanie a aktualizovanie reklamných materiálov a zvukovo-obrazových záznamov a periodických a neperiodických publikácií na reklamné účely, vydávanie a rozširovanie reklamných textov, vydávanie reklamných alebo náborových textov, obchodné alebo podnikateľské informácie, komerčné informačné kancelárie, prenájom kancelárskych strojov a zariadení, marketingové štúdie, nábor zamestnancov, obchodný alebo podnikateľský prieskum, obchodný manažment a podnikové poradenstvo, prenájom predajných auto-

**(210) 145-2008**

(220) 25.1.2008

**9 (511) 16, 29, 35**

(511) 16 - Baliaci papier, blahoprajné pohľadnice, brožované knihy, brožúry, brožúrky, bublinové obaly z plastických materiálov (na balenie), časopisy, etikety s výnimkou textilných, fotografie, grafické zobrazenia, grafiky, kalendáre, kartón, lepenka, katalógy, papierové darčeky, knihy, lepenkové alebo papierové škatule, lepenkové alebo papierové obaly na fľaše, lepenkové platne (papiernický tovar), lepiace pásky na kancelárske účely a použitie v domácnosti, leporelá, mapy, obálky (papiernický tovar), obaly (papiernický tovar), obrazy, papiernický tovar, periodické a neperiodické publikácie, plagáty, predmety z kartónu, prospekty, pútače z papiera alebo lepenky, reklamné tabule z papiera, kartónu alebo lepenky, reprodukcie grafické, tlačené reklamné materiály, umelecké litografie, plastové fólie na balenie, vrecia z papiera alebo plastických materiálov.

29 - Mäso, hydina, zverina, výrobky z mäsa, hydiny a zveriny, mäsové výťažky, údeniny, šunky, klobásy, párky, salámy, slanina, hotové jedlá z mäsa, mäsové konzervy, mäsové výťažky, mäsové polotovary.

35 - Sprostredkovanie obchodu s tovarom, reklamná činnosť, maloobchodná činnosť s mäsom a mäsovými výrobkami, veľkoobchodná činnosť s mäsom a mäsovými výrobkami, organizovanie audiovizuálnych predstavení na komerčné a reklamné účely, organizovanie výstav na komerčné alebo reklamné účely, personálne poradenstvo, pomoc pri riadení obchodnej činnosti, poradenstvo v obchodnej činnosti, poskytovanie obchodných alebo podnikateľských informácií, predvádzanie (služby modeliek) na reklamné účely a podporu predaja, rozširovanie reklamných oznamov, rozširovanie reklamných materiálov zákazníkom (letáky, prospekty, tlačivá, vzorky), spracovanie textov, vydávanie a aktualizovanie reklamných materiálov a zvukovo-obrazových záznamov a periodických a neperiodických publikácií na reklamné účely, vydávanie a rozširovanie reklamných textov, vydávanie reklamných alebo náborových textov, obchodné alebo podnikateľské informácie, komerčné informačné kancelárie, prenájom kancelárskych strojov a zariadení, marketingové štúdie, nábor zamestnancov, obchodný alebo podnikateľský prie-

skum, obchodný manažment a podnikové poradenstvo, prenájom predajných automatov, predvádzanie (služby modeliek) na reklamné účely a podporu predaja, predvádzanie tovaru.

(540)



- (591) červená, hnedá, žltá, biela, čierna  
 (731) TAURIS, a. s., Potravinárska 6, 979 01 Rimavská Sobota, SK;  
 (740) Belička Ivan, Ing., Banská Bystrica, SK;

(210) 146-2008

(220) 25.1.2008

9 (511) 16, 29, 35

(511) 16 - Baliaci papier, blahoprajné pohľadnice, brožované knihy, brožúry, brožúrky, bublinové obaly z plastických materiálov (na balenie), časopisy, etikety s výnimkou textilných, fotografie, grafické zobrazenia, grafiky, kalendáre, kartón, lepenka, katalógy, papierové darčeky, knihy, lepenkové alebo papierové škatule, lepenkové alebo papierové obaly na fľaše, lepenkové platne (papiernický tovar), lepiace pásky na kancelárske účely a použitie v domácnosti, leporelá, mapy, obálky (papiernický tovar), obaly (papiernický tovar), obrázky, papiernický tovar, periodické a neperiodické publikácie, plagáty, predmety z kartónu, prospekty, pútače z papiera alebo lepenky, reklamné tabule z papiera, kartónu alebo lepenky, reprodukcie grafické, tlačené reklamné materiály, umelecké litografie, plastové fólie na balenie, vrecia z papiera alebo plastických materiálov.

29 - Mäso, hydina, zverina, výrobky z mäsa, hydiny a zveriny, mäsové výtlačky, údeniny, šunky, klobásky, párky, salámy, slanina, hotové jedlá z mäsa, mäsové konzervy, mäsové výtlačky, mäsové polotovary.

35 - Sprostredkovanie obchodu s tovarom, reklamná činnosť, maloobchodná činnosť s mäsom a mäsovými výrobkami, veľkoobchodná činnosť s mäsom a mäsovými výrobkami, organizovanie audiovizuálnych predstavení na komerčné a reklamné účely, organizovanie výstav na komerčné alebo reklamné účely, personálne poradenstvo, pomoc pri riadení obchodnej činnosti, poradenstvo v obchodnej činnosti, poskytovanie obchodných alebo podnikateľských informácií, predvádzanie (služby modeliek) na reklamné účely a podporu predaja, rozširovanie reklamných oznamov, rozširovanie reklamných materiálov zákazníkom (letáky, prospekty, tlačivá, vzorky), spracovanie textov, vydávanie a aktualizovanie reklamných materiálov a zvukovo-obrazových záznamov a periodických a neperiodických publikácií na reklamné účely, vydávanie a rozširovanie reklamných textov, vydávanie reklamných alebo náborových textov, obchodné alebo podnikateľské informácie, komerčné informačné kancelárie, prenájom kancelárskych strojov a zariadení, marketingové štúdié, nábor zames-

tnancov, obchodný alebo podnikateľský prieskum, obchodný manažment a podnikové poradenstvo, prenájom predajných automatov, predvádzanie (služby modeliek) na reklamné účely a podporu predaja, predvádzanie tovaru.

(540)



- (591) červená, hnedá, žltá, biela, čierna  
 (731) TAURIS, a. s., Potravinárska 6, 979 01 Rimavská Sobota, SK;  
 (740) Belička Ivan, Ing., Banská Bystrica, SK;

(210) 147-2008

(220) 25.1.2008

9 (511) 16, 29, 35

(511) 16 - Baliaci papier, blahoprajné pohľadnice, brožované knihy, brožúry, brožúrky, bublinové obaly z plastických materiálov (na balenie), časopisy, etikety s výnimkou textilných, fotografie, grafické zobrazenia, grafiky, kalendáre, kartón, lepenka, katalógy, papierové darčeky, knihy, lepenkové alebo papierové škatule, lepenkové alebo papierové obaly na fľaše, lepenkové platne (papiernický tovar), lepiace pásky na kancelárske účely a použitie v domácnosti, leporelá, mapy, obálky (papiernický tovar), obaly (papiernický tovar), obrázky, papiernický tovar, periodické a neperiodické publikácie, plagáty, predmety z kartónu, prospekty, pútače z papiera alebo lepenky, reklamné tabule z papiera, kartónu alebo lepenky, reprodukcie grafické, tlačené reklamné materiály, umelecké litografie, plastové fólie na balenie, vrecia z papiera alebo plastických materiálov.

29 - Hovädzie mäso, výrobky z hovädzieho mäsa, výtlačky z hovädzieho mäsa, hotové jedlá z hovädzieho mäsa, konzervy z hovädzieho mäsa, polotovary z hovädzieho mäsa.

35 - Sprostredkovanie obchodu s tovarom, reklamná činnosť, maloobchodná činnosť s mäsom a mäsovými výrobkami, veľkoobchodná činnosť s mäsom a mäsovými výrobkami, organizovanie audiovizuálnych predstavení na komerčné a reklamné účely, organizovanie výstav na komerčné alebo reklamné účely, personálne poradenstvo, pomoc pri riadení obchodnej činnosti, poradenstvo v obchodnej činnosti, poskytovanie obchodných alebo podnikateľských informácií, predvádzanie (služby modeliek) na reklamné účely a podporu predaja, rozširovanie reklamných oznamov, rozširovanie reklamných materiálov zákazníkom (letáky, prospekty, tlačivá, vzorky), spracovanie textov, vydávanie a aktualizovanie reklamných materiálov a zvukovo-obrazových záznamov a periodických a neperiodických publikácií na reklamné účely, vydávanie a rozširovanie reklamných textov, vydávanie reklamných alebo náborových textov, obchodné alebo podnikateľské informácie, komerčné informačné kancelárie, prenájom kancelárskych strojov a zariadení, marketingové štúdié, nábor zames-

nancov, obchodný alebo podnikateľský prieskum, obchodný manažment a podnikové poradenstvo, prenájom predajných automatov, predvádzanie (služby modeliek) na reklamné účely a podporu predaja, predvádzanie tovaru.

(540)



- (591) červená, hnedá, žltá, biela, čierna, zelená  
 (731) TAURIS, a. s., Potravinárska 6, 979 01 Rimavská Sobota, SK;  
 (740) Belička Ivan, Ing., Banská Bystrica, SK;

(210) 148-2008

(220) 25.1.2008

9 (511) 16, 29, 35

(511) 16 - Baliaci papier, blahoprajné pohľadnice, brožované knihy, brožúry, brožúrky, bublinové obaly z plastických materiálov (na balenie), časopisy, etikety s výnimkou textilných, fotografie, grafické zobrazenia, grafiky, kalendáre, kartón, lepenka, katalógy, papierové darčeky, knihy, lepenkové alebo papierové škatule, lepenkové alebo papierové obaly na fľaše, lepenkové platne (papiernický tovar), lepiace pásy na kancelárske účely a použitie v domácnosti, leporelá, mapy, obálky (papiernický tovar), obaly (papiernický tovar), obrazy, papiernický tovar, periodické a neperiodické publikácie, plagáty, predmety z kartónu, prospekty, pútače z papiera alebo lepenky, reklamné tabule z papiera, kartónu alebo lepenky, reprodukcie grafické, tlačené reklamné materiály, umelecké litografie, plastové fólie na balenie, vrecia z papiera alebo plastických materiálov.

29 - Výrobky z bravčového mäsa, bravčové mäso, výťažky z bravčového mäsa, hotové jedlá z bravčového mäsa, konzervy z bravčového mäsa, polotovary z bravčového mäsa.

35 - Sprostredkovanie obchodu s tovarom, reklamná činnosť, maloobchodná činnosť s mäsom a mäsovými výrobkami, veľkoobchodná činnosť s mäsom a mäsovými výrobkami, organizovanie audiovizuálnych predstavení na komerčné a reklamné účely, organizovanie výstav na komerčné alebo reklamné účely, personálne poradenstvo, pomoc pri riadení obchodnej činnosti, poradenstvo v obchodnej činnosti, poskytovanie obchodných alebo podnikateľských informácií, predvádzanie (služby modeliek) na reklamné účely a podporu predaja, rozširovanie reklamných oznamov, rozširovanie reklamných materiálov zákazníkom (letáky, prospekty, tlačivá, vzorky), spracovanie textov, vydávanie a aktualizovanie reklamných materiálov a zvukovo-obrazových záznamov a periodických a neperiodických publikácií na reklamné účely, vydávanie a rozširovanie reklamných textov, vydávanie reklamných alebo náborových textov, obchod-

né alebo podnikateľské informácie, komerčné informačné kancelárie, prenájom kancelárskych strojov a zariadení, marketingové štúdie, nábor zamestnancov, obchodný alebo podnikateľský prieskum, obchodný manažment a podnikové poradenstvo, prenájom predajných automatov, predvádzanie (služby modeliek) na reklamné účely a podporu predaja, predvádzanie tovaru.

(540)



- (591) červená, hnedá, žltá, biela, čierna, zelená  
 (731) TAURIS, a. s., Potravinárska 6, 979 01 Rimavská Sobota, SK;  
 (740) Belička Ivan, Ing., Banská Bystrica, SK;

(210) 149-2008

(220) 25.1.2008

9 (511) 16, 29, 35

(511) 16 - Baliaci papier, blahoprajné pohľadnice, brožované knihy, brožúry, brožúrky, bublinové obaly z plastických materiálov (na balenie), časopisy, etikety s výnimkou textilných, fotografie, grafické zobrazenia, grafiky, kalendáre, kartón, lepenka, katalógy, papierové darčeky, knihy, lepenkové alebo papierové škatule, lepenkové alebo papierové obaly na fľaše, lepenkové platne (papiernický tovar), lepiace pásy na kancelárske účely a použitie v domácnosti, leporelá, mapy, obálky (papiernický tovar), obaly (papiernický tovar), obrazy, papiernický tovar, periodické a neperiodické publikácie, plagáty, predmety z kartónu, prospekty, pútače z papiera alebo lepenky, reklamné tabule z papiera, kartónu alebo lepenky, reprodukcie grafické, tlačené reklamné materiály, umelecké litografie, plastové fólie na balenie, vrecia z papiera alebo plastických materiálov.

29 - Výrobky z bravčového mäsa, bravčové mäso, výťažky z bravčového mäsa, hotové jedlá z bravčového mäsa, konzervy z bravčového mäsa, polotovary z bravčového mäsa.

35 - Sprostredkovanie obchodu s tovarom, reklamná činnosť, maloobchodná činnosť s mäsom a mäsovými výrobkami, veľkoobchodná činnosť s mäsom a mäsovými výrobkami, organizovanie audiovizuálnych predstavení na komerčné a reklamné účely, organizovanie výstav na komerčné alebo reklamné účely, personálne poradenstvo, pomoc pri riadení obchodnej činnosti, poradenstvo v obchodnej činnosti, poskytovanie obchodných alebo podnikateľských informácií, predvádzanie (služby modeliek) na reklamné účely a podporu predaja, rozširovanie reklamných oznamov, rozširovanie reklamných materiálov zákazníkom (letáky, prospekty, tlačivá, vzorky), spracovanie textov, vydávanie a aktualizovanie reklamných materiálov a zvukovo-obrazových záznamov a periodických a ne-

periodických publikácií na reklamné účely, vydávanie a rozširovanie reklamných textov, vydávanie reklamných alebo náborových textov, obchodné alebo podnikateľské informácie, komerčné informačné kancelárie, prenájom kancelárskych strojov a zariadení, marketingové štúdie, nábor zamestnancov, obchodný alebo podnikateľský prieskum, obchodný manažment a podnikové poradenstvo, prenájom predajných automatov, predvádzanie (služby modeliek) na reklamné účely a podporu predaja, predvádzanie tovaru.

(540)



- (591) červená, hnedá, žltá, biela, čierna, zelená  
 (731) TAURIS, a. s., Potravinárska 6, 979 01 Rimavská Sobota, SK;  
 (740) Belička Ivan, Ing., Banská Bystrica, SK;

(210) 150-2008

(220) 25.1.2008

9 (511) 16, 29, 35

(511) 16 - Baliaci papier, blahoprajné pohľadnice, brožované knihy, brožúry, brožúrky, bublinové obaly z plastických materiálov (na balenie), časopisy, etikety s výnimkou textilných, fotografie, grafické zobrazenia, grafiky, kalendáre, kartón, lepenka, katalógy, papierové darčeky, knihy, lepenkové alebo papierové škatule, lepenkové alebo papierové obaly na fľaše, lepenkové platne (papiernický tovar), lepiace pásky na kancelárske účely a použitie v domácnosti, leporelá, mapy, obálky (papiernický tovar), obaly (papiernický tovar), obrazy, papiernický tovar, periodické a neperiodické publikácie, plagáty, predmety z kartónu, prospekty, pútače z papiera alebo lepenky, reklamné tabule z papiera, kartónu alebo lepenky, reprodukcie grafické, tlačené reklamné materiály, umelecké litografie, plastové fólie na balenie, vrecia z papiera alebo plastických materiálov.  
 29 - Výrobky z bravčového mäsa, bravčové mäso, výťažky z bravčového mäsa, hotové jedlá z bravčového mäsa, konzervy z bravčového mäsa, polotovary z bravčového mäsa.

35 - Sprostredkovanie obchodu s tovarom, reklamná činnosť, maloobchodná činnosť s mäsom a mäsovými výrobkami, veľkoobchodná činnosť s mäsom a mäsovými výrobkami, organizovanie audiovizuálnych predstavení na komerčné a reklamné účely, organizovanie výstav na komerčné alebo reklamné účely, personálne poradenstvo, pomoc pri riadení obchodnej činnosti, poradenstvo v obchodnej činnosti, poskytovanie obchodných alebo podnikateľských informácií, predvádzanie (služby modeliek) na reklamné účely a podporu predaja, rozširovanie reklamných oznamov, rozširovanie re-

klamných materiálov zákazníkom (letáky, prospekty, tlačivá, vzorky), spracovanie textov, vydávanie a aktualizovanie reklamných materiálov a zvukovo-obrazových záznamov a periodických a neperiodických publikácií na reklamné účely, vydávanie a rozširovanie reklamných textov, vydávanie reklamných alebo náborových textov, obchodné alebo podnikateľské informácie, komerčné informačné kancelárie, prenájom kancelárskych strojov a zariadení, marketingové štúdie, nábor zamestnancov, obchodný alebo podnikateľský prieskum, obchodný manažment a podnikové poradenstvo, prenájom predajných automatov, predvádzanie (služby modeliek) na reklamné účely a podporu predaja, predvádzanie tovaru.

(540)



- (591) červená, hnedá, žltá, biela, čierna, zelená  
 (731) TAURIS, a. s., Potravinárska 6, 979 01 Rimavská Sobota, SK;  
 (740) Belička Ivan, Ing., Banská Bystrica, SK;

(210) 151-2008

(220) 25.1.2008

9 (511) 16, 29, 35

(511) 16 - Baliaci papier, blahoprajné pohľadnice, brožované knihy, brožúry, brožúrky, bublinové obaly z plastických materiálov (na balenie), časopisy, etikety s výnimkou textilných, fotografie, grafické zobrazenia, grafiky, kalendáre, kartón, lepenka, katalógy, papierové darčeky, knihy, lepenkové alebo papierové škatule, lepenkové alebo papierové obaly na fľaše, lepenkové platne (papiernický tovar), lepiace pásky na kancelárske účely a použitie v domácnosti, leporelá, mapy, obálky (papiernický tovar), obaly (papiernický tovar), obrazy, papiernický tovar, periodické a neperiodické publikácie, plagáty, predmety z kartónu, prospekty, pútače z papiera alebo lepenky, reklamné tabule z papiera, kartónu alebo lepenky, reprodukcie grafické, tlačené reklamné materiály, umelecké litografie, plastové fólie na balenie, vrecia z papiera alebo plastických materiálov.

29 - Mäso, hydina, zverina, výrobky z mäsa, hydiny a zveriny, mäsové výťažky, údeniny, šunky, klobásky, párky, salámy, slanina, hotové jedlá z mäsa, mäsové konzervy, mäsové výťažky, mäsové polotovary.

35 - Sprostredkovanie obchodu s tovarom, reklamná činnosť, maloobchodná činnosť s mäsom a mäsovými výrobkami, veľkoobchodná činnosť s mäsom a mäsovými výrobkami, organizovanie audiovizuálnych predstavení na komerčné a reklamné účely, organizovanie výstav na komerčné alebo reklamné účely, personálne poradenstvo, pomoc pri riadení obchodnej činnosti, poradenstvo v obchod-

nej činnosti, poskytovanie obchodných alebo podnikateľských informácií, predvádzanie (služby modeliek) na reklamné účely a podporu predaja, rozširovanie reklamných oznamov, rozširovanie reklamných materiálov zákazníkom (letáky, prospekty, tlačivá, vzorky), spracovanie textov, vydávanie a aktualizovanie reklamných materiálov a zvukovo-obrazových záznamov a periodických a neperiodických publikácií na reklamné účely, vydávanie a rozširovanie reklamných textov, vydávanie reklamných alebo náborových textov, obchodné alebo podnikateľské informácie, komerčné informačné kancelárie, prenájom kancelárskych strojov a zariadení, marketingové štúdie, nábor zamestnancov, obchodný alebo podnikateľský prieskum, obchodný manažment a podnikové poradenstvo, prenájom predajných automatov, predvádzanie (služby modeliek) na reklamné účely a podporu predaja, predvádzanie tovaru.

(540)



- (591) červená, hnedá, žltá, biela, čierna, zelená  
 (731) TAURIS, a. s., Potravinárska 6, 979 01 Rimavská Sobota, SK;  
 (740) Belička Ivan, Ing., Banská Bystrica, SK;

**(210) 152-2008**

(220) 25.1.2008

**9 (511) 16, 29, 35**

(511) 16 - Baliaci papier, blahoprajné pohľadnice, brožované knihy, brožúry, brožúrky, bublinové obaly z plastických materiálov (na balenie), časopisy, etikety s výnimkou textilných, fotografie, grafické zobrazenia, grafiky, kalendáre, kartón, lepenka, katalógy, papierové darčeky, knihy, lepenkové alebo papierové škatule, lepenkové alebo papierové obaly na fľaše, lepenkové platne (papiernický tovar), lepiace pásy na kancelárske účely a použitie v domácnosti, leporelá, mapy, obálky (papiernický tovar), obaly (papiernický tovar), obrazy, papiernický tovar, periodické a neperiodické publikácie, plagáty, predmety z kartónu, prospekty, pútače z papiera alebo lepenky, reklamné tabule z papiera, kartónu alebo lepenky, reprodukcie grafické, tlačené reklamné materiály, umelecké litografie, plastové fólie na balenie, vrecia z papiera alebo plastických materiálov.

29 - Mäso, hydina, zverina, výrobky z mäsa, hydiny a zveriny, mäsové výtlačky, údeniny, šunky, klobásy, párky, salámy, slanina, hotové jedlá z mäsa, mäsové konzervy, mäsové výtlačky, mäsové polotovary.

35 - Sprostredkovanie obchodu s tovarom, reklamná činnosť, maloobchodná činnosť s mäsom a mäsovými výrobkami, veľkoobchodná činnosť s mäsom a mäsovými výrobkami, organizovanie audio-

vizuálnych predstavení na komerčné a reklamné účely, organizovanie výstav na komerčné alebo reklamné účely, personálne poradenstvo, pomoc pri riadení obchodnej činnosti, poradenstvo v obchodnej činnosti, poskytovanie obchodných alebo podnikateľských informácií, predvádzanie (služby modeliek) na reklamné účely a podporu predaja, rozširovanie reklamných oznamov, rozširovanie reklamných materiálov zákazníkom (letáky, prospekty, tlačivá, vzorky), spracovanie textov, vydávanie a aktualizovanie reklamných materiálov a zvukovo-obrazových záznamov a periodických a neperiodických publikácií na reklamné účely, vydávanie a rozširovanie reklamných textov, vydávanie reklamných alebo náborových textov, obchodné alebo podnikateľské informácie, komerčné informačné kancelárie, prenájom kancelárskych strojov a zariadení, marketingové štúdie, nábor zamestnancov, obchodný alebo podnikateľský prieskum, obchodný manažment a podnikové poradenstvo, prenájom predajných automatov, predvádzanie (služby modeliek) na reklamné účely a podporu predaja, predvádzanie tovaru.

(540)



- (591) červená, hnedá, žltá, biela, čierna, zelená  
 (731) TAURIS, a. s., Potravinárska 6, 979 01 Rimavská Sobota, SK;  
 (740) Belička Ivan, Ing., Banská Bystrica, SK;

**(210) 153-2008**

(220) 25.1.2008

**9 (511) 16, 29, 35**

(511) 16 - Baliaci papier, blahoprajné pohľadnice, brožované knihy, brožúry, brožúrky, bublinové obaly z plastických materiálov (na balenie), časopisy, etikety s výnimkou textilných, fotografie, grafické zobrazenia, grafiky, kalendáre, kartón, lepenka, katalógy, papierové darčeky, knihy, lepenkové alebo papierové škatule, lepenkové alebo papierové obaly na fľaše, lepenkové platne (papiernický tovar), lepiace pásy na kancelárske účely a použitie v domácnosti, leporelá, mapy, obálky (papiernický tovar), obaly (papiernický tovar), obrazy, papiernický tovar, periodické a neperiodické publikácie, plagáty, predmety z kartónu, prospekty, pútače z papiera alebo lepenky, reklamné tabule z papiera, kartónu alebo lepenky, reprodukcie grafické, tlačené reklamné materiály, umelecké litografie, plastové fólie na balenie, vrecia z papiera alebo plastických materiálov.

29 - Hovädzie mäso, výrobky z hovädzieho mäsa, výtlačky z hovädzieho mäsa, hotové jedlá z hovädzieho mäsa, konzervy z hovädzieho mäsa, polotovary z hovädzieho mäsa.

35 - Sprostredkovanie obchodu s tovarom, reklamná činnosť, maloobchodná činnosť s mäsom a mäsovými výrobkami, veľkoobchodná činnosť s mäsom a mäsovými výrobkami, organizovanie audiovizuálnych predstavení na komerčné a reklamné účely, organizovanie výstav na komerčné alebo reklamné účely, personálne poradenstvo, pomoc pri riadení obchodnej činnosti, poradenstvo v obchodnej činnosti, poskytovanie obchodných alebo podnikateľských informácií, predvádzanie (služby modeliek) na reklamné účely a podporu predaja, rozširovanie reklamných oznamov, rozširovanie reklamných materiálov zákazníkom (letáky, prospekty, tlačivá, vzorky), spracovanie textov, vydávanie a aktualizovanie reklamných materiálov a zvukovo-obrazových záznamov a periodických a neperiodických publikácií na reklamné účely, vydávanie a rozširovanie reklamných textov, vydávanie reklamných alebo náborových textov, obchodné alebo podnikateľské informácie, komerčné informačné kancelárie, prenájom kancelárskych strojov a zariadení, marketingové štúdie, nábor zamestnancov, obchodný alebo podnikateľský prieskum, obchodný manažment a podnikové poradenstvo, prenájom predajných automatov, predvádzanie (služby modeliek) na reklamné účely a podporu predaja, predvádzanie tovaru.

(540)



(591) červená, hnedá, žltá, biela, čierna, zelená  
 (731) TAURIS, a. s., Potravinárska 6, 979 01 Rimavská Sobota, SK;  
 (740) Belička Ivan, Ing., Banská Bystrica, SK;

(210) 154-2008  
 (220) 25.1.2008

9 (511) 16, 29, 35

(511) 16 - Baliaci papier, blahoprajné pohľadnice, brožované knihy, brožúry, brožúrky, bublinové obaly z plastických materiálov (na balenie), časopisy, etikety s výnimkou textilných, fotografie, grafické zobrazenia, grafiky, kalendáre, kartón, lepenka, katalógy, papierové darčeky, knihy, lepenkové alebo papierové škatule, lepenkové alebo papierové obaly na fľaše, lepenkové platne (papiernický tovar), lepiace pásky na kancelárske účely a použitie v domácnosti, leporelá, mapy, obálky (papiernický tovar), obaly (papiernický tovar), obrazy, papiernický tovar, periodické a neperiodické publikácie, plagáty, predmety z kartónu, prospekty, pútače z papiera alebo lepenky, reklamné tabule z papiera, kartónu alebo lepenky, reprodukcie grafické, tlačené reklamné materiály, umelecké litografie, plastové fólie na balenie, vrecia z papiera alebo plastických materiálov.

29 - Výrobky z bravčového mäsa, bravčové mäso, výťažky z bravčového mäsa, hotové jedlá z bravčového mäsa, konzervy z bravčového mäsa, polotovary z bravčového mäsa.

35 - Sprostredkovanie obchodu s tovarom, reklamná činnosť, maloobchodná činnosť s mäsom a mäsovými výrobkami, veľkoobchodná činnosť s mäsom a mäsovými výrobkami, organizovanie audiovizuálnych predstavení na komerčné a reklamné účely, organizovanie výstav na komerčné alebo reklamné účely, personálne poradenstvo, pomoc pri riadení obchodnej činnosti, poradenstvo v obchodnej činnosti, poskytovanie obchodných alebo podnikateľských informácií, predvádzanie (služby modeliek) na reklamné účely a podporu predaja, rozširovanie reklamných oznamov, rozširovanie reklamných materiálov zákazníkom (letáky, prospekty, tlačivá, vzorky), spracovanie textov, vydávanie a aktualizovanie reklamných materiálov a zvukovo-obrazových záznamov a periodických a neperiodických publikácií na reklamné účely, vydávanie a rozširovanie reklamných textov, vydávanie reklamných alebo náborových textov, obchodné alebo podnikateľské informácie, komerčné informačné kancelárie, prenájom kancelárskych strojov a zariadení, marketingové štúdie, nábor zamestnancov, obchodný alebo podnikateľský prieskum, obchodný manažment a podnikové poradenstvo, prenájom predajných automatov, predvádzanie (služby modeliek) na reklamné účely a podporu predaja, predvádzanie tovaru.

(540)



(591) červená, hnedá, žltá, biela, čierna, zelená  
 (731) TAURIS, a. s., Potravinárska 6, 979 01 Rimavská Sobota, SK;  
 (740) Belička Ivan, Ing., Banská Bystrica, SK;

(210) 157-2008  
 (220) 25.1.2008

(310) o-455361  
 (320) 14.1.2008  
 (330) CZ

9 (511) 16, 34, 35

(511) 16 - Papier a výrobky z papiera, papierové obaly, lepenkové obaly; propagačné, reklamné a informačné materiály v papierovej forme; albumy, fotografie, katalógy, kalendáre, brožúry, papierové etikety, nálepky na kancelárske použitie alebo pre domácnosť, samolepky na kancelárske použitie alebo pre domácnosť, obtačky, písacie podložky, pohľadnice, papierové tašky.

34 - Cigaretový papier, bločky cigaretových papierov, cigaretové papieriky v knižočkách, cigaretové filtre, cigaretové dutinky, filtračné vložky, šetriče tabaku, absorpčné filtre do fajok.



35 - Propagačná činnosť a reklama, prieskum trhu, marketingové štúdie, organizovanie výstav na komerčné alebo reklamné účely, predvádzanie tovaru, vedenie počítačovej informačnej databázy, online reklama v počítačovej sieti, zasielanie a rozširovanie reklamných materiálov, uverejňovanie reklamných textov, distribúcia vzoriek tovaru.

**(540) VÁŽKA**

(731) OP papírna, s. r. o., Olšany 18, 789 62 Olšany, CZ;  
(740) Cicholes Štefan, Ing., Košice, SK;

**(210) 159-2008**

(220) 25.1.2008

**9 (511) 9, 16, 35, 38, 39, 41, 42**

(511) 9 - Magnetické nosiče údajov, nosiče zvukových záznamov, nosiče zvukovo-obrazových záznamov, audiovizuálne záznamové disky; programové vybavenie počítačov, programy na počítačové hry.  
16 - Firemné listiny, papierové propagačné materiály, letáky, prospekty, tlačivá a kancelárske potreby s výnimkou nábytku; kancelárska technika uvedená v tejto triede, náhradné diely a príslušenstvo kancelárskej techniky uvedené v tejto triede.  
35 - Maloobchodná činnosť s magnetickými nosičmi údajov, s nosičmi zvukových záznamov, s nosičmi zvukovo-obrazových záznamov, s audiovizuálnymi záznamovými diskami, s programovým vybavením počítačov, so softvérom, s počítačovými hrami; reklama, reklamné agentúry, rozširovanie reklamných materiálov zákazníkom, vydávanie a aktualizovanie reklamných materiálov, rozširovanie reklamných materiálov, prenájom reklamných plôch, zásielkové reklamné služby, spracovanie textov, uverejňovanie reklamných textov, komerčné informačné kancelárie.  
38 - Televízne vysielanie, satelitné vysielanie, káblové vysielanie, tlačové kancelárie, spravodajské služby.  
39 - Balenie tovarov, uskladňovanie tovarov, sprostredkovanie prepravy.  
41 - Vzdelávanie, zábava, zábavné parky, informácie o možnosti zábavy, služby športovísk, prevádzkovanie športových zariadení, tvorba a výroba televíznych programov, výroba audiovizuálnych programov, výroba videofilmov, televízna zábava, organizovanie kultúrnych, športových, vzdelávacích a zábavných podujatí; prenájom a požičavanie nahrávacích a premietacích zariadení, osvetľovacích zariadení, dekorácií, filmov, videopások; filmová tvorba, činnosť filmových štúdií; zhromažďovanie a poskytovanie informácií v oblasti kultúry, športu, zábavy a vzdelávania, poskytovanie výchovno-zábavných klubových služieb, organizovanie a vedenie koncertov, plesov, súťaží krásy, športových súťaží, vedomostných súťaží, zábavných súťaží, výstav na vzdelávacie a kultúrne účely, konferencií, školení, živých vystúpení, večierkov; služby nahrávacích štúdií, reportérske služby; vydateľská a nakladateľská činnosť s výnimkou vydávania reklamných a náborových textov, elektronická edičná činnosť (DTP služby).  
42 - Poskytovanie informácií o módnom návrhárstve, meteorologické informácie a predpovede počasia.

**(540) Časová kuchárka**

(731) Mediaedge:cia Slovak Republic, Karadžičova 8, 821 08 Bratislava, SK;

**(210) 182-2008**

(220) 30.1.2008

**9 (511) 29, 30, 32, 33**

(511) 29 - Zeleninové šťavy na varenie.

30 - Nálevy na ochutenie, ľad na osvieženie, nápoje z kávy, kakaa alebo čokolády, nápoje na báze čaju, prísady do nápojov s výnimkou esencií, príchuť do nápojov s výnimkou éterických olejov, sirup melasový, šerbet, šťavy s výnimkou dresingov.

32 - Minerálne vody, šumivé nápoje a iné nealkoholické nápoje, ovocné nápoje a šťavy, šerbet, sirupy a iné prípravky na prípravu nápojov, pivo všetkých druhov.

33 - Alkoholické nápoje (s výnimkou piva).

**(540)**



(731) Kofola holding, a. s., Nad Porubkou 2278/31a, 708 00 Ostrava, CZ;

(740) Záhurecký Eugen, JUDr., Banská Bystrica, SK;

**(210) 183-2008**

(220) 30.1.2008

**9 (511) 29, 30, 32, 33**

(511) 29 - Zeleninové šťavy na varenie.

30 - Nálevy na ochutenie, ľad na osvieženie, nápoje z kávy, kakaa alebo čokolády, nápoje na báze čaju, prísady do nápojov s výnimkou esencií, príchuť do nápojov s výnimkou éterických olejov, sirup melasový, šerbet, šťavy s výnimkou dresingov.

32 - Minerálne vody, šumivé nápoje a iné nealkoholické nápoje, ovocné nápoje a šťavy, šerbet, sirupy a iné prípravky na prípravu nápojov, pivo všetkých druhov.

33 - Alkoholické nápoje (s výnimkou piva).

**(540)**



(731) Kofola holding, a. s., Nad Porubkou 2278/31a, 708 00 Ostrava, CZ;

(740) Záhurecký Eugen, JUDr., Banská Bystrica, SK;

(210) 186-2008

(220) 31.1.2008

9 (511) 30, 43

(511) 30 - Pizza.

43 - Služby reštaurácií, zariadenia rýchleho občerstvenia, príprava a dodávka jedál na objednávku do domu.

(540)



(591) zelená, červená

(731) PIZZA EXTRA, s. r. o., Kulačská 4000/1a, 929 01 Dunajská Streda, SK;

(740) Gaal Patrik, Mgr., Dunajská Streda, SK;

(210) 192-2008

(220) 31.1.2008

9 (511) 5, 30, 35

(511) 5 - Dietetické výrobky, posilňujúce poživatiny, extrakty a potravinové doplnky na zlepšenie fyzickej, psychickej a zdravotnej kondície, špeciálne potraviny pre športovcov, rekonvalescentov a osoby so zvýšenou zdravotnou, fyzickou a pracovnou záťažou, potravinové doplnky obohatené o vitamíny, minerály a proteíny, cereálne výrobky, obilné klíčky, nápoje so zvýšeným obsahom vitamínov, minerálov, vláknin, sirupy a prípravky na výrobu špeciálnych nápojov a potravinových doplnkov - všetko na liečebné, lekárske a preventívne účely.

30 - Obilné výrobky a výrobky zo strukovín určené na ľudskú výživu, ako vločky, predvarené strukoviny a polotovary, určené na spotrebu, potravinové výrobky zo zeleniny a bylín, určené na spotrebu ako polotovary alebo na ochutenie, ako omáčky typu paradajková, sójová, trvanlivé pečivo, sucháre, extrudované pečivo a pochutiny, müsli, müsli výrobky a zmesi, sójové výrobky patriace do tejto triedy, ako sójová múka a výrobky z nej, extrudované sójové výrobky a pod., cereálne pečivo, čaje, kukuričné, ovsené a pšeničné vločky, kakao, čokoláda, kávové, kakaové a čokoládové nápoje, cereálne tyčinky, cukrárske výrobky, náplne, krémy, polevy, cukrovinky, zmrzlina, mrazené krémy, pekárske výrobky, jemné pečivo, trvanlivé pečivo sladké aj slané, cukrárenské výrobky, kakaové, čokoládové, kávové a ovocné náplne, krémy a polevy, cukrovinky, výrobky z obilnín, cereálne výrobky, trvanlivé, polotrvanlivé a jemné pečivo, čokoládové a nečokoládové cukrovinky, oplátky, napolitánky.

35 - Maloobchodný a veľkoobchodný predaj potravín, nápojov, domácich potrieb a spotrebného tovaru, poradenské služby v podnikovom manažmente pri predaji tovarov a služieb, poradenstvo a manažment pre podniky, dekorácia a aranžovanie výkladov, obchodný manažment, sprostredkovanie nákupu a predaja tovarov, reklama, organizovanie výstav na reklamné a obchodné účely, rozširovanie reklamných oznamov, predvádzanie tovaru, rozširovanie reklamných materiálov zákazníkom (letáky, prospekty, tlačivá, vzorky), zasielanie reklamných materiálov zákazníkom, vydávanie a aktualizovanie reklamných materiá-

lov, distribúcia vzoriek, obchodný alebo podnikateľský prieskum, prenájom reklamných materiálov, uverejňovanie reklamných textov, vydávanie reklamných alebo náborových textov, televízna reklama, reklamné agentúry, organizovanie reklamných hier na propagáciu predaja, prenájom reklamných priestorov, prenájom reklamných plôch, podpora predaja (pre tretie osoby), spracovanie textov, ponuka, sprostredkovanie a výber tovaru prostredníctvom katalógu, marketing, pomoc pri podnikaní, podnikateľské informácie, reklamná a inzertná činnosť prostredníctvom telefónnej, dátovej alebo informačnej siete, poskytovanie informácií a iných informačných produktov reklamného charakteru, prenájom reklamných, k informačných a komunikačných miest, sprostredkovanie v obchodných vzťahoch, služby riadenia ľudských zdrojov, zásielkové reklamné služby.

(540) Dr.Gerard

(731) PPRESS, s. r. o., Fučíkova 15, 962 11 Detva, SK;

(740) Belička Ivan, Ing., Banská Bystrica, SK;

(210) 193-2008

(220) 31.1.2008

9 (511) 5, 30, 35

(511) 5 - Dietetické výrobky, posilňujúce poživatiny, extrakty a potravinové doplnky na zlepšenie fyzickej, psychickej a zdravotnej kondície, špeciálne potraviny pre športovcov, rekonvalescentov a osoby so zvýšenou zdravotnou, fyzickou a pracovnou záťažou, potravinové doplnky obohatené o vitamíny, minerály a proteíny, cereálne výrobky, obilné klíčky, nápoje so zvýšeným obsahom vitamínov, minerálov, vláknin, sirupy a prípravky na výrobu špeciálnych nápojov a potravinových doplnkov - všetko na liečebné, lekárske a preventívne účely.

30 - Obilné výrobky a výrobky zo strukovín určené na ľudskú výživu, ako vločky, predvarené strukoviny a polotovary, určené na spotrebu, potravinové výrobky zo zeleniny a bylín, určené na spotrebu ako polotovary alebo na ochutenie, ako omáčky typu paradajková, sójová, trvanlivé pečivo, sucháre, extrudované pečivo a pochutiny, müsli, müsli výrobky a zmesi, sójové výrobky patriace do tejto triedy, ako sójová múka a výrobky z nej, extrudované sójové výrobky a pod., cereálne pečivo, čaje, kukuričné, ovsené a pšeničné vločky, kakao, čokoláda, kávové, kakaové a čokoládové nápoje, cereálne tyčinky, cukrárske výrobky, náplne, krémy, polevy, cukrovinky, zmrzlina, mrazené krémy, pekárske výrobky, jemné pečivo, trvanlivé pečivo sladké aj slané, cukrárenské výrobky, kakaové, čokoládové, kávové a ovocné náplne, krémy a polevy, cukrovinky, výrobky z obilnín, cereálne výrobky, trvanlivé, polotrvanlivé a jemné pečivo, čokoládové a nečokoládové cukrovinky, oplátky, napolitánky.

35 - Maloobchodný a veľkoobchodný predaj potravín, nápojov, domácich potrieb a spotrebného tovaru, poradenské služby v podnikovom manažmente pri predaji tovarov a služieb, poradenstvo a manažment pre podniky, dekorácia a aranžovanie výkladov, obchodný manažment, sprostredkovanie nákupu a predaja tovarov, reklama, organizovanie výstav na reklamné a obchodné účely,

rozširovanie reklamných oznamov, predvádzanie tovaru, rozširovanie reklamných materiálov zákazníkom (letáky, prospekty, tlačivá, vzorky), zasielanie reklamných materiálov zákazníkom, vydávanie a aktualizovanie reklamných materiálov, distribúcia vzoriek, obchodný alebo podnikateľský prieskum, prenájom reklamných materiálov, uverejňovanie reklamných textov, vydávanie reklamných alebo náborových textov, televízna reklama, reklamné agentúry, organizovanie reklamných hier na propagáciu predaja, prenájom reklamných priestorov, prenájom reklamných plôch, podpora predaja (pre tretie osoby), spracovanie textov, ponuka, sprostredkovanie a výber tovaru prostredníctvom katalógu, marketing, pomoc pri podnikaní, podnikateľské informácie, reklamná a inzertná činnosť prostredníctvom telefónnej, dátovej alebo informačnej siete, poskytovanie informácií a iných informačných produktov reklamného charakteru, prenájom reklamných, informačných a komunikačných miest, sprostredkovanie v obchodných vzťahoch, služby riadenia ľudských zdrojov, zásielkové reklamné služby.

**(540) CONTY**

(731) PPRESS, s. r. o., Fučíkova 15, 962 11 Detva, SK;  
(740) Belička Ivan, Ing., Banská Bystrica, SK;

**(210) 194-2008**

(220) 31.1.2008

**9 (511) 5, 30, 35**

(511) 5 - Dietetické výrobky, posilňujúce potraviny, extrakty a potravinové doplnky na zlepšenie fyzickej, psychickej a zdravotnej kondície, špeciálne potraviny pre športovcov, rekonvalescentov a osoby so zvýšenou zdravotnou, fyzickou a pracovnou záťažou, potravinové doplnky obohatené o vitamíny, minerály a proteíny, cereálne výrobky, obilné klíčky, nápoje so zvýšeným obsahom vitamínov, minerálov, vláknin, sirupy a prípravky na výrobu špeciálnych nápojov a potravinových doplnkov - všetko na liečebné, lekárske a preventívne účely.

30 - Obilné výrobky a výrobky zo strukovín určené na ľudskú výživu, ako vločky, predvarené strukoviny a polotovary, určené na spotrebu, potravinové výrobky zo zeleniny a bylín, určené na spotrebu ako polotovary alebo na ochutenie, ako omáčky typu paradajková, sójová, trvanlivé pečivo, sucháre, extrudované pečivo a pochutiny, müsli, müsli výrobky a zmesi, sójové výrobky patriace do tejto triedy, ako sójová múka a výrobky z nej, extrudované sójové výrobky a pod., cereálne pečivo, čaje, kukuričné, ovsené a pšeničné vločky, kakao, čokoláda, kávové, kakaové a čokoládové nápoje, cereálne tyčinky, cukrárske výrobky, náplne, krémy, polevy, cukrovinky, zmrzlina, mrazené krémy, pekárske výrobky, jemné pečivo, trvanlivé pečivo sladké aj slané, cukrárenské výrobky, kakaové, čokoládové, kávové a ovocné náplne, krémy a polevy, cukrovinky, výrobky z obilnín, cereálne výrobky, trvanlivé, polotrvanlivé a jemné pečivo, čokoládové a nečokoládové cukrovinky, oplátky, napolitánky.

35 - Maloobchodný a veľkoobchodný predaj potravín, nápojov, domácich potrieb a spotrebného tovaru, poradenské služby v podnikovom manažmente pri predaji tovarov a služieb, poradenstvo

a manažment pre podniky, dekorácia a aranžovanie výkladov, obchodný manažment, sprostredkovanie nákupu a predaja tovarov, reklama, organizovanie výstav na reklamné a obchodné účely, rozširovanie reklamných oznamov, predvádzanie tovaru, rozširovanie reklamných materiálov zákazníkom (letáky, prospekty, tlačivá, vzorky), zasielanie reklamných materiálov zákazníkom, vydávanie a aktualizovanie reklamných materiálov, distribúcia vzoriek, obchodný alebo podnikateľský prieskum, prenájom reklamných materiálov, uverejňovanie reklamných textov, vydávanie reklamných alebo náborových textov, televízna reklama, reklamné agentúry, organizovanie reklamných hier na propagáciu predaja, prenájom reklamných priestorov, prenájom reklamných plôch, podpora predaja (pre tretie osoby), spracovanie textov, ponuka, sprostredkovanie a výber tovaru prostredníctvom katalógu, marketing, pomoc pri podnikaní, podnikateľské informácie, reklamná a inzertná činnosť prostredníctvom telefónnej, dátovej alebo informačnej siete, poskytovanie informácií a iných informačných produktov reklamného charakteru, prenájom reklamných, informačných a komunikačných miest, sprostredkovanie v obchodných vzťahoch, služby riadenia ľudských zdrojov, zásielkové reklamné služby.

**(540) LIDER SKG**

(731) PPRESS, s. r. o., Fučíkova 15, 962 11 Detva, SK;  
(740) Belička Ivan, Ing., Banská Bystrica, SK;

**(210) 225-2008**

(220) 7.2.2008

**9 (511) 1, 2, 3, 4, 5, 6, 7, 8, 9, 10, 11, 12, 14, 15, 16, 17, 18, 19, 20, 21, 22, 23, 24, 25, 26, 27, 28, 29, 30, 31, 32, 33, 34, 35, 36, 39, 40, 41, 43, 44**

(511) 1 - Priemyselné chemikálie; lepidlá na tapety; poľnohospodárske chemické prípravky s výnimkou fungicídov, herbicídov, insekticídov a prípravkov na ničenie buriny a parazitov; chemikálie pre lesníctvo okrem fungicídov, herbicídov, insekticídov a prípravkov na ničenie parazitov; chemické prípravky na vedecké účely okrem lekárskeho a veterinárnych účelov; záhradnícke chemikálie s výnimkou fungicídov, herbicídov, insekticídov a prípravkov proti parazitom; poľnohospodárske hnojivá; rašelina ako hnojivo; prípravky na ochranu kvetov; chemické látky na konzervovanie potravín; bezzeminové rastlinné substráty; škrobové lepidlá s výnimkou kancelárskych lepidiel a lepidiel pre domácnosť; oddeľovacie a odlepovacie prípravky.

2 - Farby, nátery; farbivá; laky; ochranné pásy proti korózii; moridlá; kovové fólie pre maliarov, dekoratérov, tlačiarov a umelcov; kovy vo forme práškov pre maliarov, dekoratérov a umelcov; potravinárske farbivá.

3 - Bieliace prípravky na čistenie bielizne a šatstva; čistiace prípravky; leštiace a hladiace prípravky; brúsne prípravky; odmasťovacie prípravky s výnimkou prípravkov na použitie vo výrobnom procese; odhrdzovacie prípravky, mydlá; voňavkárské výrobky; éterické oleje; kozmetické prípravky; toaletné prípravky; dezodoranty na osobnú potrebu; šampóny; kozmetické prípravky do kúpeľa; farby na vlasy; vlasové vody; prípravky na čistenie zubov; dezinfekčné mydlá.

4 - Priemyselné oleje; priemyselné tuky; mazacie oleje; prípravky na odstraňovanie prachu; zmesi na viazanie prachu; zmesi na odprašovanie; sviečky na svietenie; lampové knôty; palivá.

5 - Farmaceutické prípravky; zverolekárske prípravky; dietetické látky upravené na lekárske účely; potrava pre dojčatá; liečivé čaje; liečivá na ľudskú spotrebu; minerálne prípravky potravinárske; náplasti, vitamínové prípravky; obväzový materiál; dezinfekčné prípravky na hygienické účely; fungicídy; herbicídy; pesticídy, dezodoranty s výnimkou dezodorantov na osobné použitie; repelenty proti hmyzu.

6 - Kovový stavebný materiál; kovové ploty; kľúče; kovové kľučky dverí; kovové dvere; kovové brány; kovové žalúzie; kovové lišty; drôty z obyčajných kovov; drobný železiarsky tovar; bezpečnostné schránky; kovové pokladničky, kovové okná.

7 - Krájače na chlieb ako stroje; leštičky; lisovacie stroje; sekáče na mäso ako stroje; umývačky riadu; práčky, vysávače; elektrické nožnice; elektrické kuchynské stroje; mixéry ako stroje; mlynčeky pre domácnosť s výnimkou ručných; ručné nástroje a náradie na iný než ručný pohon; poľnohospodárske stroje.

8 - Holiace potreby, puzdrá na holiace potreby; nožiarsky tovar a príbory; britvy, holiace strojčeky elektrické aj neelektrické; kliešte; nožnice; pedikúrové súpravy; manikúrové súpravy; ručné nástroje a náradie.

9 - Predajné automaty; optické prístroje a nástroje, meracie prístroje; vážiace prístroje, požiarne signalizačné zariadenie; kontrolné a regulačné prístroje elektrické; záchranné zariadenia a prístroje na záchranu; vyučovacie prístroje; počítače; počítačový softvér; zvukové nahrávacie zariadenia; zvukové prehrávacie zariadenia, magnetické nosiče údajov; optické nosiče údajov; kompaktné disky; registračné pokladnice; zariadenia na spracovanie údajov; elektrické žehličky; tlačiarne k počítačom; fotokopírovacie stroje; fotoaparáty, zábavné zariadenia fungujúce po pripojení na externú obrazovku alebo monitor; hsiacie prístroje, kamery; faxy; skenery; telefónne prístroje; elektrické spájkovačky.

10 - Tlakomery krvného tlaku; teplomery na lekárske účely; ortopedické výrobky; podporné bandáže; podporné obvazy; masážne prístroje.

11 - Kuchynské potreby na pečenie a varenie elektrické; chladiace prístroje a zariadenia; chladničky; prístroje a zariadenia na sušenie; vykurovacie zariadenia, vyhrievacie zariadenia; parné kotly s výnimkou kotlov ako častí strojov; elektrické svetlá na vianočné stromčeky; osvetľovacie prístroje a zariadenia; vetracie zariadenia; vodovodné zariadenia; sanitárne prístroje a zariadenia; klimatizačné zariadenia; elektrické ohrievacie podušky s výnimkou podušiek na lekárske účely; ohrievače.

12 - Autá; autobusy; bicykle; člny; detské kočíky; kolobežky; mopedy; motocykle; pneumatiky; pumpy; autopoháň; bezpečnostné sedačky pre deti do automobilov.

14 - Drahé kamene; zliatiny drahých kovov; slonovina; šperky; klenoty; hodinky; hodiny; umelecké diela z drahých kovov; klenoty, šperky z emailovanej keramiky.

15 - Hudobné nástroje.

16 - Papier; kartón; lepenka; fotografie; knihy; knihársky materiál; katalógy; lepidlá na kancelárske účely a použitie v domácnosti; kancelárske potreby s výnimkou nábytku; toaletný papier; papierové utierky; papierové obrusy; papierové obrúsky; vrecká na odpadky z papiera alebo plastov; papierové vreckovky; obálky; tlačoviny; perá; grafické zobrazenia; kalendáre; mapy; atlasy; periodiká; obrazy; umelohmotné fólie na balenie; zošity; zoznamy.

17 - Guma ako surovina alebo polotovary; guta-perča; azbest; izolačné materiály; kaučuk ako surovina alebo polotovary; tesniace materiály; ohybné rúry s výnimkou kovových; hadice s výnimkou kovových; vypchávkové materiály z gumy a plastov; plastické hmoty - polotovary.

18 - Usne ako surovina alebo polotovary; imitácia kože; zvieracie kože; kufre; cestovné tašky; kabelky; nákupné tašky; dáždňiky; slnečníky; vychádzkové paličky; biče; postroje pre zvieratá; sedlárske výrobky; aktovky, kožušiny; peňaženky; plecniaky; školské tašky.

19 - Stavebný materiál s výnimkou kovového; drevo ako polotovary; dvere s výnimkou kovových; drevené dyhy; dosky; stavebné sklo; okná s výnimkou kovových; parkety; brány s výnimkou kovových; žalúzie s výnimkou kovových, dlaždice a obkladačky s výnimkou kovových; mramor.

20 - Nábytok; zrkadlá; rámy na obrazy; matrace; podušky; vešiaky na šaty; háčiky na šaty s výnimkou kovových; poštové schránky s výnimkou murovaných a kovových; jantár; korkové pásy; mušle ako dekorácia; perleť ako surovina alebo polotovary; prútený tovar, košíkarský tovar; rohy ako surovina alebo polotovary; korytnačina; slonová kosť ako surovina alebo polotovary; sépiolit; lôžkoviny s výnimkou postelnej bielizne; vefrybia kosť ako surovina alebo polotovary; trstina.

21 - Nádoby na použitie v domácnosti alebo v kuchyni; hrebene; handry na čistenie; špongie na umývanie; kuchynský riad; nástroje na ručné čistenie; drôtenky na čistenie; kefy; oceľová vlna na čistenie; sklenené nádoby; sklenené poháre; porcelán; dentálne nite; zubné kefky; toaletné pomôcky; fľaše; hrnce, hrnčeky; hrnčiarstvo; keramika na použitie v domácnosti; krištál (výrobky z krištáľového skla).

22 - Textilné vlákna; umelohmotné vlákna na textilné účely; povrazy; motúzy; siete; markízy, stany; vrecká na prepravu a uchovávanie tovarov; vypchávkové materiály s výnimkou gumových a plastových; celtovina.

23 - Nite a priadze na textilné použitie.

24 - Bytový textil; textilné obrúsky; závesy textilné alebo umelohmotné, bavlnené textílie; netkané textílie; stolové textílie; kúpeľňové textílie s výnimkou oblečenia; posteľné prikrývky; posteľná bielizeň; textilné utierky a utierky na tvár; textilné látky, textilné tapety; vlnené látky; pleteniny ako látky.

25 - Oblečenie; obuv; pokrývky hlavy; ponožky; pančuchy; pleteniny ako oblečenie.

26 - Čipky; výšivky; vlasové stuhý; stužky; gombíky, háčiky ako galantérny tovar; očka na odevy; zipsy, špendlíky, ihly; umelé kvety; vence z umelých kvetov.

27 - Ozdobné stuhy; koberce; koberčeky; kúpeľňové predložky; predložky do automobilov; trstinové rohože; podlahové krytiny; tapety s výnimkou textilných; papierové tapety.

28 - Hry; hračky; rybárske náradie; ozdoby na vianočné stromčeky; cvičebné náradie; činky; golfové palice; golfové rukavice; golfové vaky s kolieskami alebo bez koliesok; korčule; kolieskové korčule; lyže; obaly na lyže; vodné lyže; lyžiarske viazanie; plutvy na plávanie; sánky; surfvacie dosky; zariadenia na telesné cvičenia; lopty na hranie; chrániče na lakte ako športové potreby; chrániče na pŕšťaly ako športové potreby; kolky (hra); karnevalové masky; modely automobilov; šípky (hra); hracie karty; stolové hry; rakety ako športové náradie; skejtbordy; petardy (zábavná pyrotechnika); rozbušky (pyrotechnika) ako hračky.

29 - Mäso, potravinárske výrobky z rýb, konzervované ryby; hydina; divina; kandizované ovocie; konzervované ovocie; ovocné rôsoly; nakladaná zelenina; sušená zelenina; konzervovaná zelenina; mäsové výťažky; vajcia; mlieko; mliečne výrobky, mliečne nápoje, jedlé oleje; jedlé tuky.

30 - Omáčky ako prílohy jedál; kuchynská soľ; potravinárska múka; káva; kakao; kávové náhradky; kávové nápoje; chlieb; ryža; kakaové nápoje, čokoládové nápoje; cukrovinky; čokoláda; zmrzlina; med; prášok do pečiva; horčica; kečup; ocot; koreniny, pečivo; pizza; kvasnice; prípravky z obilnín; zákusky, koláče.

31 - Čerstvé ovocie; čerstvá zelenina; čerstvé zemiaky; semená rastlín; kvetinové cibule; sušené kvety na ozdobu; živé kvety; krmivo pre zvieratá; živé ryby; stromy; prírodné trávniky; vianočné stromčeky.

32 - Pivo; minerálne vody; sýtená voda; sirupy na výrobu nápojov; prípravky na výrobu nápojov; nealkoholické nápoje; ovocné džúsy; zeleninové džúsy.

33 - Alkoholické nápoje s výnimkou piva.

34 - Tabak, cigarety; cigary; popolníky pre fajčiarov; zapalovače pre fajčiarov; zápalky.

35 - Obchodné alebo podnikateľské informácie, posudzovanie efektívnosti v obchodnej činnosti; rozširovanie reklamných alebo inzertných oznámov; komerčné informačné kancelárie; obchodné odhady; fakturácia; organizovanie komerčných alebo reklamných výstav a veľtrhov; personálne poradenstvo; odborné obchodné poradenstvo; prenájom predajných automatov; reklama; prieskum verejnej mienky; služby porovnávania cien; služby outsourcingu; účtovníctvo; zoraďovanie údajov v počítačových databázach.

36 - Realitné kancelárie; prenájom kancelárskych priestorov; prenájom nehnuteľností; vyberanie nájomného; správa nehnuteľností; oceňovanie nehnuteľností; finančné odhady a oceňovanie (poisťovníctvo, bankovníctvo, nehnuteľností); finančný lízing; zmenárenské služby; finančné služby; faktoring; úschovne služby; úschova v bezpečnostných schránkach.

39 - Dovozy, doprava; informácie o doprave; balenie tovaru; distribúcia tovaru na dobierku; doručovanie tovaru; nosenie batožín; automobilová preprava; železničná preprava; preprava cenností;

preprava cestujúcich, preprava nábytku; sprostredkovanie prepravy; skladovanie tovaru; prenájom skladov; prenájom garáží; prenájom dopravných prostriedkov; parkovacie služby pre automobily; prenájom miesta na parkovanie.

40 - Služby fotoateliérov; knihárstvo; laminovanie; prešívanie oblečenia; úprava odevov.

41 - Školenie; výcvik; organizovanie vedomostných alebo zábavných súťaží; vydávanie kníh; tvorba videofilmov; prenájom videopások; organizovanie kultúrnych alebo vzdelávacích výstav; zverejňovanie textov okrem reklamných; vydávanie textov s výnimkou reklamných alebo náboženských, prenájom kinematografických filmov; prevádzkovanie kinosál; nočné kluby; zábava; nahrávanie videopások, fotografovanie; organizovanie a vedenie kongresov; organizovanie a vedenie konferencií; organizovanie a vedenie koncertov; organizovanie a vedenie seminárov; organizovanie športových súťaží; organizovanie živých vystúpení; telesné cvičenie; detské škôlky.

43 - Reštaurácie; kaviarne; služby barov; rezervácia prechodného ubytovania; poskytovanie hotelového ubytovania, prenájom prechodného ubytovania.

44 - Aranžovanie kvetov; kadernícke salóny; salóny krásy; verejné kúpele; služby optikov.

## (540) YOSARIA

(731) Líška Ivan, Lysáková 22, 841 01 Bratislava, SK;

(210) 226-2008

(220) 7.2.2008

9 (511) 1, 2, 3, 4, 5, 6, 7, 8, 9, 10, 11, 12, 14, 15, 16, 17, 18, 19, 20, 21, 22, 23, 24, 25, 26, 27, 28, 29, 30, 31, 32, 33, 34, 35, 36, 39, 40, 41, 43, 44

(511) 1 - Priemyselné chemikálie; lepidlá na tapety; poľnohospodárske chemické prípravky s výnimkou fungicídov, herbicídov, insekticídov a prípravkov na ničenie buriny a parazitov; chemikálie pre lesníctvo okrem fungicídov, herbicídov, insekticídov a prípravkov na ničenie parazitov; chemické prípravky na vedecké účely okrem lekárskejších a veterinárnych účelov; záhradnícke chemikálie s výnimkou fungicídov, herbicídov, insekticídov a prípravkov proti parazitom; poľnohospodárske hnojivá; rašelina ako hnojivo; prípravky na ochranu kvetov; chemické látky na konzervovanie potravín; bezzeminné rastlinné substráty; škrobové lepidlá s výnimkou kancelárskych lepidiel a lepidiel pre domácnosť; oddeľovacie a odlepovacie prípravky.

2 - Farby, nátery; farbivá; laky; ochranné pásy proti korózii; moridlá; kovové fólie pre maliarov, dekorátrov, tlačiarov a umelcov; kovy vo forme práškov pre maliarov, dekorátrov a umelcov; potravinárske farbivá.

3 - Bieliace prípravky na čistenie bielizne a šatstva; čistiace prípravky; leštiace a hladiacie prípravky; brúsne prípravky; odmasťovacie prípravky s výnimkou prípravkov na použitie vo výrobnom procese; odhrdzovacie prípravky, mydlá; voňavkárské výrobky; éterické oleje; kozmetické prípravky; toaletné prípravky; dezodoranty na osobnú potrebu; šampóny; kozmetické prípravky do kúpeľa; farby na vlasy; vlasové vody; prípravky na čistenie zubov; dezinfekčné mydlá.

4 - Priemyselné oleje; priemyselné tuky; mazacie oleje; prípravky na odstraňovanie prachu; zmesi na viazanie prachu; zmesi na odprašovanie; sviečky na svietenie; lampové knôty; palivá.

5 - Farmaceutické prípravky; zverolekárske prípravky; dietetické látky upravené na lekárske účely; potrava pre dojcata; liečivé čaje; liečivá na ľudskú spotrebu; minerálne prípravky potravinárske; náplasti; vitamínové prípravky; obväzový materiál; dezinfekčné prípravky na hygienické účely; fungicídy; herbicídy; pesticídy; dezodoranty s výnimkou dezodorantov na osobné použitie; repelenty proti hmyzu.

6 - Kovový stavebný materiál; kovové ploty; kľúče; kovové kľučky dverí; kovové dvere; kovové brány; kovové žalúzie; kovové lišty; drôty z obyčajných kovov; drobný železiarsky tovar; bezpečnostné schránky; kovové pokladničky, kovové okná.

7 - Krájače na chlieb ako stroje; leštičky; lisovacie stroje; sekáče na mäso ako stroje; umývačky riadu; práčky, vysávače; elektrické nožnice; elektrické kuchynské stroje; mixéry ako stroje; mlynčeky pre domácnosť s výnimkou ručných; ručné nástroje a náradie na iný než ručný pohon; poľnohospodárske stroje.

8 - Holiace potreby, puzdrá na holiace potreby; nožiarsky tovar a príbory; britvy, holiace strojčky elektrické aj neelektrické; kliešte; nožnice; pedikúrové súpravy; manikúrové súpravy; ručné nástroje a náradie.

9 - Predajné automaty; optické prístroje a nástroje, meracie prístroje; vážiace prístroje, požiarne signalizačné zariadenie; kontrolné a regulačné prístroje elektrické; záchranné zariadenia a prístroje na záchranu; vyučovacie prístroje; počítače; počítačový softvér; zvukové nahrávacie zariadenia; zvukové prehrávacie zariadenia, magnetické nosiče údajov; optické nosiče údajov; kompaktné disky; registračné pokladnice; zariadenia na spracovanie údajov; elektrické žehličky; tlačiarne k počítačom; fotokopírovacie stroje; fotoaparáty, zábavné zariadenia fungujúce po pripojení na externú obrazovku alebo monitor; hsiacie prístroje, kamery; faxy; skenery; telefónne prístroje; elektrické spájkačky.

10 - Tlakomery krvného tlaku; teplomery na lekárske účely; ortopedické výrobky; podporné bandáže; podporné obvazy; masážne prístroje.

11 - Kuchynské potreby na pečenie a varenie elektrické; chladiace prístroje a zariadenia; chladničky; prístroje a zariadenia na sušenie; vykurovacie zariadenia, vyhrievacie zariadenia; parné kotly s výnimkou kotlov ako častí strojov; elektrické svetlá na vianočné stromčeky; osvetľovacie prístroje a zariadenia; vetracie zariadenia; vodovodné zariadenia; sanitárne prístroje a zariadenia; klimatizačné zariadenia; elektrické ohrievacie podušky s výnimkou podušiek na lekárske účely; ohrievače.

12 - Autá; autobusy; bicykle; člny; detské kočíky; kolobežky; mopedy; motocykle; pneumatiky; pumpy; autopoháhy; bezpečnostné sedačky pre deti do automobilov.

14 - Drahé kamene; zliatiny drahých kovov; slonovina; šperky; klenoty; hodinky; hodiny; umelecké diela z drahých kovov; klenoty, šperky z emailovanej keramiky.

15 - Hudobné nástroje.

16 - Papier; kartón; lepenka; fotografie; knihy; knihársky materiál; katalógy; lepidlá na kancelárske účely a použitie v domácnosti; kancelárske potreby s výnimkou nábytku; toaletný papier; papierové utierky; papierové obrusy; papierové obrúsky; vrecká na odpadky z papiera alebo plastov; papierové vreckovky; obálky; tlačoviny; perá; grafické zobrazenia; kalendáre; mapy; atlasy; periodiká; obrazy; umelohmotné fólie na balenie; zošity; zoznamy.

17 - Guma ako surovina alebo polotovar; guta-perča; azbest; izolačné materiály; kaučuk ako surovina alebo polotovar; tesniace materiály; ohybné rúry s výnimkou kovových; hadice s výnimkou kovových; vypchávkové materiály z gumy a plastov; plastické hmoty - polotovary.

18 - Usne ako surovina alebo polotovar; imitácia kože; zvieracie kože; kufre; cestovné tašky; kabelky; nákupné tašky; dáždňiky; slnečníky; vychádzkové paličky; biče; postroje pre zvieratá; sedlárske výrobky; aktovky, kožušiny; peňaženky; plecniaky; školské tašky.

19 - Stavebný materiál s výnimkou kovového; drevo ako polotovar; dvere s výnimkou kovových; drevené dyhy; dosky; stavebné sklo; okná s výnimkou kovových; parkety; brány s výnimkou kovových; žalúzie s výnimkou kovových, dlaždice a obkladačky s výnimkou kovových; mramor.

20 - Nábytok; zrkadlá; rámy na obrazy; matrace; podušky; vešiaky na šaty; háčiky na šaty s výnimkou kovových; poštové schránky s výnimkou murovaných a kovových; jantár; korkové pásy; mušle ako dekorácia; perleť ako surovina alebo polotovar; prútený tovar, košíkarsky tovar; rohy ako surovina alebo polotovar; korytnačina; slonová kosť ako surovina alebo polotovar; sépiolit; lôžkoviny s výnimkou postelnej bielizne; vefrybia kosť ako surovina alebo polotovar; trstina.

21 - Nádoby na použitie v domácnosti alebo v kuchyni; hrebene; handry na čistenie; špongie na umývanie; kuchynský riad; nástroje na ručné čistenie; drôtenky na čistenie; kefy; oceľová vlna na čistenie; sklené nádoby; sklenené poháre; porcelán; dentálne nite; zubné kefky; toaletné pomôcky; fľaše; hrnce, hrnčeky; hrnčiarstvo; keramika na použitie v domácnosti; krištál (výrobky z krištáľového skla).

22 - Textilné vlákna; umelohmotné vlákna na textilné účely; povrazy; motúzy; siete; markízy, stany; vrecká na prepravu a uchovávanie tovarov; vypchávkové materiály s výnimkou gumových a plastových; celtovina.

23 - Nite a priadze na textilné použitie.

24 - Bytový textil; textilné obrúsky; závesy textilné alebo umelohmotné, bavlnené textílie; netkané textílie; stolové textílie; kúpeľňové textílie s výnimkou oblečenia; posteľné prikrývky; posteľná bielizeň; textilné utierky a utierky na tvár; textilné látky, textilné tapety; vlnené látky; pleteniny ako látky.

25 - Oblečenie; obuv; pokrývky hlavy; ponožky; pančuchy; pleteniny ako oblečenie.

26 - Čipky; výšivky; vlasové stuhý; stužky; gombíky, háčiky ako galantérny tovar; očka na odevy; zipsy, špendlíky, ihly; umelé kvety; vence z umelých kvetov.

27 - Ozdobné stuhy; koberce; koberčeky; kúpeľňové predložky; predložky do automobilov; trstinové rohože; podlahové krytiny; tapety s výnimkou textilných; papierové tapety.

28 - Hry; hračky; rybárske náradie; ozdoby na vianočné stromčeky, cvičebné náradie; činky; golfové palice; golfové rukavice; golfové vaky s kolieskami alebo bez koliesok; korčule; kolieskové korčule; lyže; obaly na lyže; vodné lyže; lyžiarske viazanie; plutvy na plávanie; sánky; surfovacie dosky; zariadenia na telesné cvičenia; lopty na hranie; chrániče na lakte ako športové potreby; chrániče na pľučky ako športové potreby; kolky (hra); karnevalové masky; modely automobilov; šípky (hra); hracie karty; stolové hry; rakety ako športové náradie; skejtbordy; petardy (zábavná pyrotechnika); rozbušky (pyrotechnika) ako hračky.

29 - Mäso, potravinárske výrobky z rýb, konzervované ryby; hydina; divina; kandizované ovocie; konzervované ovocie; ovocné rôsoly; nakladaná zelenina; sušená zelenina; konzervovaná zelenina; mäsové výťažky; vajcia; mlieko; mliečne výrobky, mliečne nápoje, jedlé oleje; jedlé tuky.

30 - Omáčky ako prílohy jedál; kuchynská soľ; potravinárska múka; káva; kakao; kávové náhradky; kávové nápoje; chlieb; ryža; kakaové nápoje, čokoládové nápoje; cukrovinky; čokoláda; zmrzlina; med; prášok do pečiva; horčica; kečup; ocot; koreniny, pečivo; pizza; kvasnice; prípravky z obilnín; zákusky, koláče.

31 - Čerstvé ovocie; čerstvá zelenina; čerstvé zemiaky; semená rastlín; kvetinové cibule; sušené kvety na ozdobu; živé kvety; krmivo pre zvieratá; živé ryby; stromy; prírodné trávniky; vianočné stromčeky.

32 - Pivo; minerálne vody; sýtená voda; sirupy na výrobu nápojov; prípravky na výrobu nápojov; nealkoholické nápoje; ovocné džúsy; zeleninové džúsy.

33 - Alkoholické nápoje s výnimkou piva.

34 - Tabak, cigarety; cigary; popolníky pre fajčiarov; zapalovače pre fajčiarov; zápalky.

35 - Obchodné alebo podnikateľské informácie, posudzovanie efektívnosti v obchodnej činnosti; rozširovanie reklamných alebo inzertných oznamov; komerčné informačné kancelárie; obchodné odhady; fakturácia; organizovanie komerčných alebo reklamných výstav a veľtrhov; personálne poradenstvo; odborné obchodné poradenstvo; prenájom predajných automatov; reklama; prieskum verejnej mienky; služby porovnávania cien; služby outsourcingu; účtovníctvo; zoraďovanie údajov v počítačových databázach.

36 - Realitné kancelárie; prenájom kancelárskych priestorov; prenájom nehnuteľností; vyberanie nájomného; správa nehnuteľností; oceňovanie nehnuteľností; finančné odhady a oceňovanie (poisťovníctvo, bankovníctvo, nehnuteľnosti); finančný lízing; zmenárenské služby; finančné služby; faktoring; úschovne služby; úschova v bezpečnostných schránkach.

39 - Dovozy, doprava; informácie o doprave; balenie tovaru; distribúcia tovaru na dobierku; doručovanie tovaru; nosenie batožín; automobilová preprava; železničná preprava; preprava cenností; preprava cestujúcich, preprava nábytku; sprostredkovanie prepravy; skladovanie tovaru; prenájom

skladov; prenájom garáží; prenájom dopravných prostriedkov; parkovacie služby pre automobily; prenájom miesta na parkovanie.

40 - Služby fotoateliérov; knihárstvo; laminovanie; prešívanie oblečenia; úprava odevov.

41 - Školenie; výcvik; organizovanie vedomostných alebo zábavných súťaží; vydávanie kníh; tvorba videofilmov; prenájom videopások; organizovanie kultúrnych alebo vzdelávacích výstav; zverejňovanie textov okrem reklamných; vydávanie textov s výnimkou reklamných alebo náboženských, prenájom kinematografických filmov; prevádzkovanie kinosál; nočné kluby; zábava; nahrávanie videopások, fotografovanie; organizovanie a vedenie kongresov; organizovanie a vedenie konferencií; organizovanie a vedenie koncertov; organizovanie a vedenie seminárov; organizovanie športových súťaží; organizovanie živých vystúpení; telesné cvičenie; detské škôlky.

43 - Reštaurácie; kaviarne; služby barov; rezervácia prechodného ubytovania; poskytovanie hotelového ubytovania, prenájom prechodného ubytovania.

44 - Aranžovanie kvetov; kadernícke salóny; salóny krásy; verejné kúpele; služby optikov.

## (540) YOSARIA PLAZA

(731) Líška Ivan, Lysáková 22, 841 01 Bratislava, SK;

(210) 227-2008

(220) 7.2.2008

9 (511) 1, 2, 3, 4, 5, 6, 7, 8, 9, 10, 11, 12, 14, 15, 16, 17, 18, 19, 20, 21, 22, 23, 24, 25, 26, 27, 28, 29, 30, 31, 32, 33, 34, 35, 36, 39, 40, 41, 43, 44

(511) 1 - Priemyselné chemikálie; lepidlá na tapety; poľnohospodárske chemické prípravky s výnimkou fungicídov, herbicídov, insekticídov a prípravkov na ničenie buriny a parazitov; chemikálie pre lesníctvo okrem fungicídov, herbicídov, insekticídov a prípravkov na ničenie parazitov; chemické prípravky na vedecké účely okrem lekárskeho a veterinárnych účelov; záhradnícke chemikálie s výnimkou fungicídov, herbicídov, insekticídov a prípravkov proti parazitom; poľnohospodárske hnojivá; rašelina ako hnojivo; prípravky na ochranu kvetov; chemické látky na konzervovanie potravín; bezzeminové rastlinné substráty; škrobové lepidlá s výnimkou kancelárskych lepidiel a lepidiel pre domácnosť; oddeľovacie a odlepovacie prípravky.

2 - Farby, nátery; farbivá; laky; ochranné pásy proti korózii; moridlá; kovové fólie pre maliarov, dekoratérov, tlačiarov a umelcov; kovy vo forme práškov pre maliarov, dekoratérov a umelcov; potravinárske farbivá.

3 - Bieliace prípravky na čistenie bielizne a šatstva; čistiace prípravky; leštiace a hľadiace prípravky; brúsne prípravky; odmasťovacie prípravky s výnimkou prípravkov na použitie vo výrobnom procese; odhrdzovacie prípravky, mydlá; voňavkárske výrobky; éterické oleje; kozmetické prípravky; toaletné prípravky; dezodoranty na osobnú potrebu; šampóny; kozmetické prípravky do kúpeľa; farby na vlasy; vlasové vody; prípravky na čistenie zubov; dezinfekčné mydlá.

4 - Priemyselné oleje; priemyselné tuky; mazacie oleje; prípravky na odstraňovanie prachu; zmesi na viazanie prachu; zmesi na odprašovanie; sviečky na svietenie; lampové knôty; palivá.

5 - Farmaceutické prípravky; zverolekárske prípravky; dietetické látky upravené na lekárske účely; potrava pre dojčatá; liečivé čaje; liečivá na ľudskú spotrebu; minerálne prípravky potravinárske; náplasti, vitamínové prípravky; obväzový materiál; dezinfekčné prípravky na hygienické účely; fungicídy; herbicídy; pesticídy, dezodoranty s výnimkou dezodorantov na osobné použitie; repelenty proti hmyzu.

6 - Kovový stavebný materiál; kovové ploty; kľúče; kovové kľučky dverí; kovové dvere; kovové brány; kovové žalúzie; kovové lišty; drôty z obyčajných kovov; drobný železiarsky tovar; bezpečnostné schránky; kovové pokladničky, kovové okná.

7 - Krájače na chlieb ako stroje; leštičky; lisovacie stroje; sekáče na mäso ako stroje; umývačky riadu; práčky, vysávače; elektrické nožnice; elektrické kuchynské stroje; mixéry ako stroje; mlynčeky pre domácnosť s výnimkou ručných; ručné nástroje a náradie na iný než ručný pohon; poľnohospodárske stroje.

8 - Holiace potreby, puzdrá na holiace potreby; nožiarsky tovar a príbory; britvy, holiace strojčeky elektrické aj neelektrické; kliešte; nožnice; pedikúrové súpravy; manikúrové súpravy; ručné nástroje a náradie.

9 - Predajné automaty; optické prístroje a nástroje, meracie prístroje; vážiace prístroje, požiarne signalizačné zariadenie; kontrolné a regulačné prístroje elektrické; záchranné zariadenia a prístroje na záchranu; vyučovacie prístroje; počítače; počítačový softvér; zvukové nahrávacie zariadenia; zvukové prehrávacie zariadenia, magnetické nosiče údajov; optické nosiče údajov; kompaktné disky; registračné pokladnice; zariadenia na spracovanie údajov; elektrické žehličky; tlačiarne k počítačom; fotokopirovacie stroje; fotoaparáty, zábavné zariadenia fungujúce po pripojení na externú obrazovku alebo monitor; holiace prístroje, kamery; skenery; telefónne prístroje; elektrické spájkovačky.

10 - Tlakomery krvného tlaku; teplomery na lekárske účely; ortopedické výrobky; podporné bandáže; podporné obvazy; masážne prístroje.

11 - Kuchynské potreby na pečenie a varenie elektrické; chladiace prístroje a zariadenia; chladničky; prístroje a zariadenia na sušenie; vykurovacie zariadenia, vyhrievacie zariadenia; parné kotly s výnimkou kotlov ako častí strojov; elektrické svetlá na vianočné stromčeky; osvetľovacie prístroje a zariadenia; vetracie zariadenia; vodovodné zariadenia; sanitárne prístroje a zariadenia; klimatizačné zariadenia; elektrické ohrievacie podušky s výnimkou podušiek na lekárske účely; ohrievače.

12 - Autá; autobusy; bicykle; člny; detské kočíky; kolobežky; mopedy; motocykle; pneumatiky; pumpy; autopoháň; bezpečnostné sedačky pre deti do automobilov.

14 - Drahé kamene; zliatiny drahých kovov; slonovina; šperky; klenoty; hodinky; hodiny; umelecké diela z drahých kovov; klenoty, šperky z emailovanej keramiky.

15 - Hudobné nástroje.

16 - Papier; kartón; lepenka; fotografie; knihy; knižársky materiál; katalógy; lepidlá na kancelárske účely a použitie v domácnosti; kancelárske potreby s výnimkou nábytku; toaletný papier; papierové utierky; papierové obrusy; papierové obrúsky; vrecká na odpadky z papiera alebo plastov; papierové vreckovky; obálky; tlačoviny; perá; grafické zobrazenia; kalendáre; mapy; atlasy; periodiká; obrazy; umelohmotné fólie na balenie; zošity; zoznamy.

17 - Guma ako surovina alebo polotovar; guta-perča; azbest; izolačné materiály; kaučuk ako surovina alebo polotovar; tesniace materiály; ohybné rúry s výnimkou kovových; hadice s výnimkou kovových; vypchávkové materiály z gummy a plastov; plastické hmoty - polotovary.

18 - Usne ako surovina alebo polotovar; imitácia kože; zvieracie kože; kufre; cestovné tašky; kabelky; nákupné tašky; dáždňiky; slnečníky; vychádzkové paličky; biče; postroje pre zvieratá; sedlárske výrobky; aktovky, kožušiny; peňaženky; plecniaky; školské tašky.

19 - Stavebný materiál s výnimkou kovového; drevo ako polotovar; dvere s výnimkou kovových; drevené dyhy; dosky; stavebné sklo; okná s výnimkou kovových; parkety; brány s výnimkou kovových; žalúzie s výnimkou kovových, dlaždice a obkladačky s výnimkou kovových; mramor.

20 - Nábytok; zrkadlá; rámy na obrazy; matrace; podušky; vešiaky na šaty; háčiky na šaty s výnimkou kovových; poštové schránky s výnimkou murovaných a kovových; jantár; korkové pásy; mušle ako dekorácia; perleť ako surovina alebo polotovar; prútený tovar, košíkársky tovar; rohy ako surovina alebo polotovar; korytnačina; slonová kosť ako surovina alebo polotovar; sépiolit; lôžkoviny s výnimkou postelnej bielizne; veľrybia kosť ako surovina alebo polotovar; trstina.

21 - Nádoby na použitie v domácnosti alebo v kuchyni; hrebene; handry na čistenie; špongie na umývanie; kuchynský riad; nástroje na ručné čistenie; drôtenky na čistenie; kefy; oceľová vlna na čistenie; sklené nádoby; sklenené poháre; porcelán; dentálne nite; zubné kefky; toaletné pomôcky; fľaše; hrnce, hrnčeky; hrnčiarsky tovar; keramika na použitie v domácnosti; krištál (výrobky z krištáľového skla).

22 - Textilné vlákna; umelohmotné vlákna na textilné účely; povrazy; motúzy; siete; markízy, stany; vrecká na prepravu a uchovávanie tovarov; vypchávkové materiály s výnimkou gumových a plastových; celtovina.

23 - Nite a priadze na textilné použitie.

24 - Bytový textil; textilné obrúsky; závesy textilné alebo umelohmotné, bavlnené textílie; netkané textílie; stolové textílie; kúpeľňové textílie s výnimkou oblečenia; posteľné prikrývky; posteľná bielizeň; textilné uteráky a utierky na tvár; textilné látky, textilné tapety; vlnené látky; pleteniny ako látky.

25 - Oblečenie; obuv; pokrývky hlavy; ponožky; pančuchy; pleteniny ako oblečenie.

26 - Čipky; výšivky; vlasové stuhý; stužky; gombíky, háčiky ako galantérny tovar; očka na odevy; zipsy, špendlíky, ihly; umelé kvety; vence z umelých kvetov.



27 - Ozdobné stuhy; koberce; koberčeky; kúpeľňové predložky; predložky do automobilov; trstinové rohože; podlahové krytiny; tapety s výnimkou textilných; papierové tapety.

28 - Hry; hračky; rybárske náradie; ozdoby na vianočné stromčeky, cvičebné náradie; činky; golfové palice; golfové rukavice; golfové vaky s kolieskami alebo bez koliesok; korčule; kolieskové korčule; lyže; obaly na lyže; vodné lyže; lyžiarske viazanie; plutvy na plávanie; sánky; surfovacie dosky; zariadenia na telesné cvičenia; lopty na hranie; chrániče na lakte ako športové potreby; chrániče na pŕšťaly ako športové potreby; kolky (hra); karnevalové masky; modely automobilov; šípky (hra); hracie karty; stolové hry; rakeťy ako športové náradie; skejtbordy; petardy (zábavná pyrotechnika); rozbušky (pyrotechnika) ako hračky.

29 - Mäso, potravinárske výrobky z rýb, konzervované ryby; hydina; divina; kandizované ovocie; konzervované ovocie; ovocné rôsoly; nakladaná zelenina; sušená zelenina; konzervovaná zelenina; mäsové výťažky; vajcia; mlieko; mliečne výrobky, mliečne nápoje, jedlé oleje; jedlé tuky.

30 - Omáčky ako prílohy jedál; kuchynská soľ; potravinárska múka; káva; kakao; kávové náhradky; kávové nápoje; chlieb; ryža; kakaové nápoje, čokoládové nápoje; cukrovinky; čokoláda; zmrzlina; med; prášok do pečiva; horčica; kečup; ocot; koreniny, pečivo; pizza; kvasnice; prípravky z obilnín; zákusky, koláče.

31 - Čerstvé ovocie; čerstvá zelenina; čerstvé zemiaky; semená rastlín; kvetinové cibule; sušené kvety na ozdobu; živé kvety; krmivo pre zvieratá; živé ryby; stromy; prírodné trávniky; vianočné stromčeky.

32 - Pivo; minerálne vody; sýtená voda; sirupy na výrobu nápojov; prípravky na výrobu nápojov; nealkoholické nápoje; ovocné džúsy; zeleninové džúsy.

33 - Alkoholické nápoje s výnimkou piva.

34 - Tabak, cigarety; cigary; popolníky pre fajčiarov; zapaľovače pre fajčiarov; zápalky.

35 - Obchodné alebo podnikateľské informácie, posudzovanie efektívnosti v obchodnej činnosti; rozširovanie reklamných alebo inzertných oznamov; komerčné informačné kancelárie; obchodné odhady; fakturácia; organizovanie komerčných alebo reklamných výstav a veľtrhov; personálne poradenstvo; odborné obchodné poradenstvo; prenájom predajných automatov; reklama; prieskum verejnej mienky; služby porovnávania cien; služby outsourcingu; účtovníctvo; zoraďovanie údajov v počítačových databázach.

36 - Realitné kancelárie; prenájom kancelárskych priestorov; prenájom nehnuteľností; vyberanie nájomného; správa nehnuteľností; oceňovanie nehnuteľností; finančné odhady a oceňovanie (poisťovníctvo, bankovníctvo, nehnuteľnosti); finančný lízing; zmenárenské služby; finančné služby; faktoring; úschovne služby; úschova v bezpečnostných schránkach.

39 - Dovozy, doprava; informácie o doprave; balenie tovaru; distribúcia tovaru na dobierku; doručovanie tovaru; nosenie batožín; automobilová preprava; železničná preprava; preprava cenností; preprava cestujúcich, preprava nábytku; sprostredkovanie prepravy; skladovanie tovaru; prenájom

skladov; prenájom garáží; prenájom dopravných prostriedkov; parkovacie služby pre automobily; prenájom miesta na parkovanie.

40 - Služby fotoateliérov; knihárstvo; laminovanie; prešívanie oblečenia; úprava odevov.

41 - Školenie; výcvik; organizovanie vedomostných alebo zábavných súťaží; vydávanie kníh; tvorba videofilmov; prenájom videopások; organizovanie kultúrnych alebo vzdelávacích výstav; zverejňovanie textov okrem reklamných; vydávanie textov s výnimkou reklamných alebo náboženských, prenájom kinematografických filmov; prevádzkovanie kinosál; nočné kluby; zábava; nahrávanie videopások, fotografovanie; organizovanie a vedenie kongresov; organizovanie a vedenie konferencií; organizovanie a vedenie koncertov; organizovanie a vedenie seminárov; organizovanie športových súťaží; organizovanie živých vystúpení; telesné cvičenie; detské škôlky.

43 - Reštaurácie; kaviarne; služby barov; rezervácia prechodného ubytovania; poskytovanie hotelového ubytovania, prenájom prechodného ubytovania.

44 - Aranžovanie kvetov; kadernícke salóny; salóny krásy; verejné kúpele; služby optikov.

(540)



(591) fialová

(731) Líška Ivan, Lysáková 22, 841 01 Bratislava, SK;

(210) 228-2008

(220) 7.2.2008

9 (511) 1, 2, 3, 4, 5, 6, 7, 8, 9, 10, 11, 12, 14, 15, 16, 17, 18, 19, 20, 21, 22, 23, 24, 25, 26, 27, 28, 29, 30, 31, 32, 33, 34, 35, 36, 39, 40, 41, 43, 44

(511) 1 - Priemyselné chemikálie; lepidlá na tapety; poľnohospodárske chemické prípravky s výnimkou fungicídov, herbicídov, insekticídov a prípravkov na ničenie buriny a parazitov; chemikálie pre lesníctvo okrem fungicídov, herbicídov, insekticídov a prípravkov na ničenie parazitov; chemické prípravky na vedecké účely okrem lekárskejších a veterinárnych účelov; záhradnícke chemikálie s výnimkou fungicídov, herbicídov, insekticídov a prípravkov proti parazitom; poľnohospodárske hnojivá; rašelina ako hnojivo; prípravky na ochranu kvetov; chemické látky na konzervovanie potravín; bezzeminové rastlinné substráty; škrobové lepidlá s výnimkou kancelárskych lepidiel a lepidiel pre domácnosť; oddeľovacie a odlepovacie prípravky.

2 - Farby, nátery; farbivá; laky; ochranné pásy proti korózii; moridlá; kovové fólie pre maliarov, dekoratérov, tlačiarov a umelcov; kovy vo forme práškov pre maliarov, dekoratérov a umelcov; potravinárske farbivá.

3 - Bieliace prípravky na čistenie bielizne a šatstva; čistiace prípravky; leštiace a hľadacie prípravky; brúsne prípravky; odmasťovacie prípravky s výnimkou prípravkov na použitie vo výrobnom procese; odhrdzovacie prípravky, mydlá; voňav-

kárske výrobky; éterické oleje; kozmetické prípravky; toaletné prípravky; dezodoranty na osobnú potrebu; šampóny; kozmetické prípravky do kúpeľa; farby na vlasy; vlasové vody; prípravky na čistenie zubov; dezinfekčné mydlá.

4 - Priemyselné oleje; priemyselné tuky; mazacie oleje; prípravky na odstraňovanie prachu; zmesi na viazanie prachu; zmesi na odprašovanie; sviečky na svietenie; lampové knôty; palivá.

5 - Farmaceutické prípravky; zverolekárske prípravky; dietetické látky upravené na lekárske účely; potrava pre dojčatá; liečivé čaje; liečivá na ľudskú spotrebu; minerálne prípravky potravinárske; náplasti, vitamínové prípravky; obväzový materiál; dezinfekčné prípravky na hygienické účely; fungicídy; herbicídy; pesticídy; dezodoranty s výnimkou dezodorantov na osobné použitie; repelenty proti hmyzu.

6 - Kovový stavebný materiál; kovové ploty; kľúče; kovové kľučky dverí; kovové dvere; kovové brány; kovové žalúzie; kovové lišty; drôty z obyčajných kovov; drobný železiarsky tovar; bezpečnostné schránky; kovové pokladničky, kovové okná.

7 - Krájače na chlieb ako stroje; leštičky; lisovacie stroje; sekáče na mäso ako stroje; umývačky riadu; práčky, vysávače; elektrické nožnice; elektrické kuchynské stroje; mixéry ako stroje; mlynčeky pre domácnosť s výnimkou ručných; ručné nástroje a náradie na iný než ručný pohon; poľnohospodárske stroje.

8 - Holiace potreby, puzdrá na holiace potreby; nožiarsky tovar a príbory; britvy, holiace strojčeky elektrické aj neelektrické; kliešte; nožnice; pedikúrové súpravy; manikúrové súpravy; ručné nástroje a náradie.

9 - Predajné automaty; optické prístroje a nástroje, meracie prístroje; vážiace prístroje, požiarne signalizačné zariadenie; kontrolné a regulačné prístroje elektrické; záchranné zariadenia a prístroje na záchranu; vyučovacie prístroje; počítače; počítačový softvér; zvukové nahrávacie zariadenia; zvukové prehrávacie zariadenia, magnetické nosiče údajov; optické nosiče údajov; kompaktné disky; registračné pokladnice; zariadenia na spracovanie údajov; elektrické žehličky; tlačiarne k počítačom; fotokopírovacie stroje; fotoaparáty, zábavné zariadenia fungujúce po pripojení na externú obrazovku alebo monitor; hasiace prístroje, kamery; faxy; skenery; telefónne prístroje; elektrické spájkovačky.

10 - Tlakomery krvného tlaku; teplomery na lekárske účely; ortopedické výrobky; podporné bandáže; podporné obvazy; masážne prístroje.

11 - Kuchynské potreby na pečenie a varenie elektrické; chladiace prístroje a zariadenia; chladničky; prístroje a zariadenia na sušenie; vykurovacie zariadenia, vyhrievacie zariadenia; parné kotly s výnimkou kotlov ako častí strojov; elektrické svetlá na vianočné stromčeky; osvetľovacie prístroje a zariadenia; vetracie zariadenia; vodovodné zariadenia; sanitárne prístroje a zariadenia; klimatizačné zariadenia; elektrické ohrievacie podušky s výnimkou podušiek na lekárske účely; ohrievače.

12 - Autá; autobusy; bicykle; člny; detské kočíky; kolobežky; mopedy; motocykle; pneumatiky; pumpy; autopoťahy; bezpečnostné sedačky pre deti do automobilov.

14 - Drahé kamene; zliatiny drahých kovov; slovnovina; šperky; klenoty; hodinky; hodiny; umelecké diela z drahých kovov; klenoty, šperky z emailovanej keramiky.

15 - Hudobné nástroje.

16 - Papier; kartón; lepenka; fotografie; knihy; knižársky materiál; katalógy; lepidlá na kancelárske účely a použitie v domácnosti; kancelárske potreby s výnimkou nábytku; toaletný papier; papierové utierky; papierové obrusy; papierové obrúsky; vrecká na odpadky z papiera alebo plastov; papierové vreckovky; obálky; tlačoviny; perá; grafické zobrazenia; kalendáre; mapy; atlasy; periodiká; obrazy; umelohmotné fólie na balenie; zošity; zoznamy.

17 - Guma ako surovina alebo polotovar; gutaperča; azbest; izolačné materiály; kaučuk ako surovina alebo polotovar; tesniace materiály; ohybné rúry s výnimkou kovových; hadice s výnimkou kovových; vypchávkové materiály z gumy a plastov; plastické hmoty - polotovary.

18 - Usne ako surovina alebo polotovar; imitácia kože; zvieracie kože; kufre; cestovné tašky; kabelky; nákupné tašky; dáždnyky; slnečníky; vychádzkové paličky; biče; postroje pre zvieratá; sedlárske výrobky; aktovky, kožušiny; peňaženky; plecniaky; školské tašky.

19 - Stavebný materiál s výnimkou kovového; drevo ako polotovar; dvere s výnimkou kovových; drevené dyhy; dosky; stavebné sklo; okná s výnimkou kovových; parkety; brány s výnimkou kovových; žalúzie s výnimkou kovových, dlaždice a obkladačky s výnimkou kovových; mramor.

20 - Nábytok; zrkadlá; rámy na obrazy; matrace; podušky; vešiaky na šaty; háčiky na šaty s výnimkou kovových; poštové schránky s výnimkou murovaných a kovových; jantár; korkové pásy; mušle ako dekorácia; perleť ako surovina alebo polotovar; prútený tovar, košíkarský tovar; rohy ako surovina alebo polotovar; korytnačina; slovnová kosť ako surovina alebo polotovar; sépiolit; lôžkoviny s výnimkou posteľnej bielizne; veľrybia kosť ako surovina alebo polotovar; trstina.

21 - Nádoby na použitie v domácnosti alebo v kuchyni; hrebene; handry na čistenie; špongie na umývanie; kuchynský riad; nástroje na ručné čistenie; drôtenky na čistenie; kefy; oceľová vlna na čistenie; sklené nádoby; sklenené poháre; porcelán; dentálne nite; zubné kefy; toaletné pomôcky; fľaše; hrnce, hrnčeky; hrnčiarstvo; keramika na použitie v domácnosti; krištál (výrobky z krištáľového skla).

22 - Textilné vlákna; umelohmotné vlákna na textilné účely; povrazy; motúzy; siete; markízy, stany; vrecká na prepravu a uchovávanie tovarov; vypchávkové materiály s výnimkou gumových a plastových; celtovina.

23 - Nite a priadze na textilné použitie.

24 - Bytový textil; textilné obrúsky; závesy textilné alebo umelohmotné, bavlnené textílie; netkané textílie; stolové textílie; kúpeľňové textílie s výnimkou oblečenia; posteľné prikrývky; posteľná bielizeň; textilné uteráky a utierky na tvár; textilné látky, textilné tapety; vlnené látky; pleteniny ako látky.

25 - Oblečenie; obuv; pokrývky hlavy; ponožky; pančuchy; pleteniny ako oblečenie.

26 - Čipky; výšivky; vlasové stuhy; stužky; gombíky, háčiky ako galantérny tovar; očka na odevy; zipsy, špendlíky, ihly; umelé kvety; vence z umelých kvetov.

27 - Ozdobné stuhy; koberce; koberčeky; kúpeľňové predložky; predložky do automobilov; trstinové rohože; podlahové krytiny; tapety s výnimkou textilných; papierové tapety.

28 - Hry; hračky; rybárske náradie; ozdoby na vianočné stromčeky, cvičebné náradie; činky; golfové palice; golfové rukavice; golfové vaky s kolieskami alebo bez koliesok; korčule; kolieskové korčule; lyže; obaly na lyže; vodné lyže; lyžiarske viazanie; plutvy na plávanie; sánky; surfboardy; zariadenia na telesné cvičenia; lopty na hranie; chrániče na lakte ako športové potreby; chrániče na pšťaly ako športové potreby; kolky (hra); karnevalové masky; modely automobilov; šípky (hra); hracie karty; stolové hry; rakety ako športové náradie; skejtbordy; petardy (zábavná pyrotechnika); rozbušky (pyrotechnika) ako hračky.

29 - Mäso, potravinárske výrobky z rýb, konzervované ryby; hydina; divina; kandizované ovocie; konzervované ovocie; ovocné rôsoly; nakladaná zelenina; sušená zelenina; konzervovaná zelenina; mäsové výťažky; vajcia; mlieko; mliečne výrobky, mliečne nápoje, jedlé oleje; jedlé tuky.

30 - Omáčky ako prílohy jedál; kuchynská soľ; potravinárska múka; káva; kakao; kávové náhradky; kávové nápoje; chlieb; ryža; kakaové nápoje, čokoládové nápoje; cukrovinky; čokoláda; zmrzlina; med; prášok do pečiva; horčica; kečup; ocot; koreniny, pečivo; pizza; kvasnice; prípravky z obilnín; zákusky, koláče.

31 - Čerstvé ovocie; čerstvá zelenina; čerstvé zemiaky; semená rastlín; kvetinové cibule; sušené kvety na ozdobu; živé kvety; krmivo pre zvieratá; živé ryby; stromy; prírodné trávniky; vianočné stromčeky.

32 - Pivo; minerálne vody; sýtená voda; sirupy na výrobu nápojov; prípravky na výrobu nápojov; nealkoholické nápoje; ovocné džúsy; zeleninové džúsy.

33 - Alkoholické nápoje s výnimkou piva.

34 - Tabak, cigarety; cigary; popolníky pre fajčiarov; zapaľovače pre fajčiarov; zápalky.

35 - Obchodné alebo podnikateľské informácie, posudzovanie efektívnosti v obchodnej činnosti; rozširovanie reklamných alebo inzertných oznamov; komerčné informačné kancelárie; obchodné odhady; fakturácia; organizovanie komerčných alebo reklamných výstav a veľtrhov; personálne poradenstvo; odborné obchodné poradenstvo; prenájom predajných automatov; reklama; prieskum verejnej mienky; služby porovnávania cien; služby outsourcingu; účtovníctvo; zoraďovanie údajov v počítačových databázach.

36 - Realitné kancelárie; prenájom kancelárskych priestorov; prenájom nehnuteľností; vyberanie nájomného; správa nehnuteľností; oceňovanie nehnuteľností; finančné odhady a oceňovanie (poisťovníctvo, bankovníctvo, nehnuteľnosti); finančný lízing; zmenárenské služby; finančné služby; faktoring; úschovne služby; úschova v bezpečnostných schránkach.

39 - Dovoz, doprava; informácie o doprave; balenie tovaru; distribúcia tovaru na dobierku; doručovanie tovaru; nosenie batožín; automobilová preprava; železničná preprava; preprava cenností; preprava cestujúcich, preprava nábytku; sprostredkovanie prepravy; skladovanie tovaru; prenájom skladov; prenájom garáží; prenájom dopravných prostriedkov; parkovacie služby pre automobily; prenájom miesta na parkovanie.

40 - Služby fotoateliérov; knihárstvo; laminovanie; prešívanie oblečenia; úprava odevov.

41 - Školenie; výcvik; organizovanie vedomostných alebo zábavných súťaží; vydávanie kníh; tvorba videofilmov; prenájom videopások; organizovanie kultúrnych alebo vzdelávacích výstav; zverejňovanie textov okrem reklamných; vydávanie textov s výnimkou reklamných alebo náborových, prenájom kinematografických filmov; prevádzkovanie kinosál; nočné kluby; zábava; nahrávanie videopások, fotografovanie; organizovanie a vedenie kongresov; organizovanie a vedenie konferencií; organizovanie a vedenie koncertov; organizovanie a vedenie seminárov; organizovanie športových súťaží; organizovanie živých vystúpení; telesné cvičenie; detské škôlky.

43 - Reštaurácie; kaviarne; služby barov; rezervácia prechodného ubytovania; poskytovanie hotelového ubytovania, prenájom prechodného ubytovania.

44 - Aranžovanie kvetov; kadernícke salóny; salóny krásy; verejné kúpele; služby optikov.

(540)



(591) fialová, biela

(731) Líška Ivan, Lysáková 22, 841 01 Bratislava, SK;

(210) 253-2008

(220) 12.2.2008

9 (511) 35, 36, 37, 39, 41

(511) 35 - Pomoc pri riadení obchodnej činnosti; poskytovanie obchodných alebo podnikateľských informácií; komerčné informačné kancelárie; analýzy nákladov; nákupné ceny; analyzovanie; rozširovanie reklamných oznamov; štatistické informácie; účtovníctvo; zostavovanie výpisov z účtov; robenie výpisov z účtov; revízie účtov; obchodný manažment a podnikové poradenstvo; poradenstvo pri vedení podnikov; zasielanie reklamných materiálov zákazníkom; pomoc pri riadení komerčných a priemyselných podnikov; poskytovanie pomoci pri riadení obchodných alebo priemyselných podnikov; riadenie priemyselných alebo obchodných podnikov; vydávanie a aktualizovanie reklamných materiálov; oceňovanie obchodných podnikov; oceňovanie a odhady v oblasti podnikania; obchodný alebo podnikateľský prieskum; služby, poradenstvo v obchodnej činnosti; uverejňovanie reklamných textov; reklama; vzťahy s verejnosťou (prieskum vzťahov medzi podnikmi, inštitúciami a spoločenským prostredím);

poradenské služby v oblasti obchodného alebo podnikateľského riadenia; prieskum trhu; profesionálne obchodné alebo podnikateľské poradenstvo; odborné obchodné poradenstvo, hospodárske alebo ekonomické predpovede; obchodné alebo podnikateľské informácie; podpora predaja (pre tretie osoby); spracovanie textov.

36 - Finančné záruky; prenájom nehnuteľností; sprostredkovateľská činnosť v oblasti cenných papierov; úverové banky; realitné kancelárie; sprostredkovanie nehnuteľností; kancelárie zaoberajúce sa inkasovaním pohľadávok; bankovníctvo; oceňovanie a odhady nehnuteľností; investovanie kapitálu; kapitálové investície; klíring (zúčtovávanie vzájomných pohľadávok a záväzkov - bezhotovostné platenie); pôžičky (financovanie); daňové odhady (služby); oceňovanie a odhady (daňové); finančné odhady a oceňovanie (poisťovníctvo, bankovníctvo, nehnuteľnosti); finančné oceňovanie (poistenie, bankovníctvo, nehnuteľnosti); zastupiteľstvo, konateľstvo; správcovstvo; služby v oblasti finančníctva; finančné riadenie; správa nehnuteľností; burzové makléristvo; sprostredkovanie záruk; finančné analýzy; finančné poradenstvo; finančné konzultačné služby; elektrický prevod kapitálu; finančné informácie; vydávanie cenín; obstarávanie a vydávanie cenných papierov pre emitenta a poskytovanie s tým súvisiacich služieb; obstarávanie pre emitenta, splácanie cenných papierov a vyplácanie výnosov z nich; vykonávanie poradenskej činnosti vo veciach týkajúcich sa cenných papierov; vykonávanie funkcie depozitára pre investičnú spoločnosť alebo investičný fond; úschova cenných papierov; vedenie evidencie o cenných papieroch uložených do úschovy; zmluva o správe cenných papierov; správa cenných papierov; zmluvy o uložení cenných papierov; zmluvy o úschove cenných papierov; úschova cenností; kurzové záznamy na burze; činnosti brokerského domu, brokerské služby; zmenkové programy; obchodovanie s cennými papiermi.

37 - Výstavba bytových budov, hotelov a podobných budov, budov pre administratívu, budov pre obchod a služby, budov pre dopravu a telekomunikácie, priemyselných budov a skladov, budov pre kultúru, verejnú zábavu, vzdelávanie, zdravotníctvo a šport, výstavba poľnohospodárskych budov, budov a miest na vykonávanie náboženských aktivít a ostatných budov, ako sú nápravné zariadenia, väznice, kasárne, kúpeľné domy, ďalej výstavba inžinierskych stavieb, ako sú cestné komunikácie a miestne komunikácie, železnice a dráhy, letiská, mosty, nadjazdy, tunely a podzemné dráhy, prístavy, vodné cesty, priehrady a iné vodné diela, potrubné rozvody, telekomunikačné, ako aj elektrické rozvody, elektrické vedenia, káblové rozvody, vodovody, kanalizácie, čistiare odpadových vôd, zhotovovanie bankových stavieb a táborových zariadení, výstavba energetických zariadení, výstavba chemických zariadení, zhotovovanie stavieb pre ťažký priemysel, realizácia vojenských inžinierskych stavieb, realizácia skládok odpadov, zhotovovanie športových a rekreačných stavieb, opravy, obnovy, rekonštrukcie a podobné činnosti súvisiace s histo-

rickými objektmi alebo s chránenými pamiatkami, banská činnosť a činnosť vykonávaná bankovým spôsobom, trhacie práce, opravy a servis motorových dopravných prostriedkov, stavebných strojov, stavebných mechanizmov, stavebných zariadení, prenájom dopravných a mechanizačných prostriedkov, prenájom stavebných dielcov, prenájom podporných stavebných konštrukcií, protikorózna ochrana oceľových konštrukcií.

39 - Verejná cestná nákladná doprava, autobusová doprava, prevádzkovanie garáží, odstavných plôch a poskytovanie súvisiacich služieb, rozvod tepla, rozvod elektriny, montáž a prenájom dopravných značiek a dopravných informačných systémov, obchodná činnosť v oblasti tepelnej a elektrickej energie, dopravných značiek a dopravných informačných systémov.

41 - Usporiadúvanie a organizovanie školení, seminárov a vzdelávacích programov, prezentácia na spoločenských, kultúrnych a zábavno-spoločenských akciách.

(540)



(591) modrobiela

(731) OPERA, a.s., Trenčianska 56/A, 821 09 Bratislava, SK;

(210) 263-2008

(220) 14.2.2008

9 (511) 6, 7, 11, 37

(511) 6 - Stavebné kovové dielce; kovové klapky drenážnych rúrok; armatúry, kovové fitingy pre potrubia na stlačený vzduch; kovové vzduchovody pre ventilačné a klimatizačné zariadenia; kovové kolená na potrubia; konzoly, kovové podpory pre stavebníctvo; stavebné kovania; kovové obruče, spojky; kovové objímky na potrubie; objímky, prstence; oceľové rúry; oceľové trubice.

7 - Ejektory, prúdové čerpadlá; membrány čerpadla; obloženia, tesnenia a armatúry tepelných kotlov (bojlerov); odstredivé čerpadlá; prevzdušňovacie čerpadlá do akvárií; čerpadlá na stlačený vzduch; čerpadlá pre vykurovacie zariadenia; čerpadlá (ako časti strojov, motorov a hnacích strojov); čerpadlá, pumpy (stroje).

11 - Kúpeľňové armatúry; tepelné čerpadlá; vaňové príslušenstvo (armatúry).

37 - Dozor nad stavbami; inštalácie a opravy chladiacich zariadení; izolovanie proti vlhkosti; inštalácia a opravy klimatizačných zariadení; klampiarstvo a inštalatérstvo; opravy púmp, čerpadiel a opotrebovaných alebo poškodených strojov; stavebné informácie; montáž, údržba a opravy strojov.

(540) SYN

(731) SYNKLAD, s. r. o., Hlavná 42, 927 01 Šaľa, SK;

(740) Beleščák Ladislav, Ing., Piešťany, SK;

**(210) 270-2008**

(220) 14.2.2008

**9 (511) 9, 16, 35, 36, 39, 40, 41**

(511) 9 - Nosiče údajov, dát, informácií, záznamov, programov všetkých druhov, audio, video a audiovizuálneho charakteru, elektronické publikácie, počítačový program a softvér.

16 - Tlačoviny a polygrafické výrobky akéhokoľvek druhu a formy, najmä knižárske výrobky a pomôcky, publikácie, periodická a neperiodická tlač, noviny, časopisy, katalógy, brožúry, príručky, texty, prospekty a reklamné tabule z papiera, kartónu alebo lepenky, papiernický tovar, propagačné materiály a predmety z papiera, kartónu alebo lepenky patriace do tejto triedy a obalový materiál z papiera a plastických hmôt patriaci do tejto triedy, ozdobné predmety z papiera patriace do tejto triedy.

35 - Reklama, reklamná, propagačná a inzertná činnosť a služby a ich sprostredkovanie, vydávanie, aktualizovanie a rozširovanie reklamných materiálov rôzneho druhu, reprografické služby, poradenské a sprostredkovateľské služby týkajúce sa vydávania tlačovín na reklamné účely, organizovanie komerčných alebo reklamných výstav, veľtrhov a podujatí, sprostredkovanie obchodu s tovarmi uvedenými v triedach 9 a 16, obchodný manažment, marketing v obchode, obchodná správa, obchodná administratíva, profesionálne obchodné poradenstvo, obchodné informácie, obchodný prieskum, obchodné sprostredkovanie služieb v oblasti distribúcie periodickej a neperiodickej tlače a polygrafických výrobkov, obchodné sprostredkovanie služieb uvedených v triede 41.

36 - Prenájom, správa, služby a sprostredkovateľská činnosť v oblasti nehnuteľností, služby realitnej kancelárie.

39 - Distribúcia periodickej a neperiodickej tlače a polygrafických výrobkov.

40 - Kníhviazačstvo, knižárstvo, polygrafické služby, tlač, tlačenie, odborné poradenské služby v oblasti polygrafie a tlače.

41 - Vydavateľská a nakladateľská činnosť, najmä kníh, publikácií, časopisov, tlačovín, a vydávanie a zverejňovanie textov (s výnimkou reklamných alebo náborových) aj v elektronickej forme a online, organizovanie vzdelávacích, odborných, kultúrnych a spoločenských podujatí a akcií, výchovná a zábavná činnosť, poradenské služby v uvedených oblastiach.

**(540) MATYS**

(731) Vydavateľstvo MATYS s. r. o., Starhradská 8, 851 05 Bratislava, SK;

**(210) 284-2008**

(220) 15.2.2008

**9 (511) 35, 38, 41, 42**

(511) 35 - Reklamná a propagačná činnosť, kancelárske a sekretárske služby vrátane kopírovacích a rozmnožovacích služieb, spracovanie údajov, prieskum trhu a verejnej mienky, marketingový prieskum, prieskum predajcov, fiktívny nákup (mystery shopping), modelovanie, monitorovanie, sledovanie a vyhodnocovanie výrobkov iných súťažiacich, marketingové a podnikové poradenstvo, priamy marketing (direct marketing), stratégia, mar-

keting, propagácia, reklama, poradenstvo v reklamnej a propagačnej činnosti, obstarávateľská a sprostredkovateľská činnosť v oblasti reklamy, poradenské a konzultačné služby v oblasti obchodu, podpora obchodu, pomoc pri podpore obchodu, pomoc pri riadení obchodnej činnosti, podpora predaja, sprostredkovanie obchodu hlavne pri zavádzaní produktov a služieb do nových krajín, sprostredkovanie obchodných kontaktov, propagačné služby, tvorba a produkcia reklamných materiálov a reklamy, služby pre styk s verejnosťou, vzťahy s verejnosťou (public relations), prieskumné a informačné služby vzťahujúce sa na obchod, reklamu a marketing, služby pre podporu trhu, štatistické analýzy a kompilácie.

38 - Online komunikačné služby pre klientov, šírenie elektronických časopisov, informácií, elektronických periodík prostredníctvom informačných sietí, šírenie informácií prostredníctvom dátových sietí, napríklad internetu.

41 - Prekladateľské a tlmočnicke služby vrátane tlmočenia s výjazdom do zahraničia, tlmočenie simultánne, sprievodné, konsektívne, tlmočenie po telefóne, služby súdnych tlmočníkov, zariaďovanie oficiálnych prekladov a prekladov notársky overených, dabing a preklady videokaziet, poradenské služby týkajúce sa použitia cudzích jazykov, prenájom tlmočnickej techniky.

42 - Vytváranie internetových stránok, konzultačná činnosť a služby v odbore grafického dizajnu, webdizajn, tvorba a servis marketingového softvéru, priemyselný dizajn, návrhy a tvorba log, značiek, obalov, výrobkov, testy značiek (kontrola kvality), vyhodnocovanie značiek (kontrola kvality), tvorba imidžu firmy, tvorba vizuálneho, firemného alebo výrobkového štýlu.

**(540)**

(731) folietto s.r.o., L. Svobodu 1221/1, 909 01 Skalica, SK;

(740) Sojková Machová Svetlana, JUDr., Skalica, SK;

**(210) 335-2008**

(220) 22.2.2008

**9 (511) 1**

(511) 1 - Ekologické granulované hnojivá, poľnohospodárske hnojivá, prípravky na hnojenie pre poľnohospodárstvo a záhradkárstvo.

**(540) EKOHYN**

(731) MAXRON, s.r.o., Stavebná 1807/41, 075 01 Trebišov, SK;

(740) Cicholes Štefan, Ing., Košice, SK;

**(210) 344-2008**

(220) 24.2.2008

**9 (511) 30**

(511) 30 - Zmrzlina, mrazený krém.

**(540) FREGATA**

(731) Lazorová Mária, PELAZOMA, A. Stodolu 5320/56, 036 01 Martin, SK;

(740) Bačík Kvetoslav, Ing., Nová Dubnica, SK;



kých komunikačných médiách, prezentácia výrobkov v komunikačných médiách pre maloobchod; prieskum trhu; reklama; online reklama v počítačovej komunikačnej sieti; rozširovanie reklamných oznamov; prenájom reklamných plôch; zásielkové reklamné služby; reprografia dokumentov; rozhlasová reklama; rozširovanie reklamných alebo inzertných oznamov; rozširovanie reklamných materiálov zákazníkom (letáky, prospekty, tlačoviny, vzorky); rozširovanie vzoriek tovarov; spracovanie textov; účtovníctvo; vydávanie a aktualizovanie reklamných materiálov; zasielanie reklamných materiálov zákazníkom; zásobovacie služby pre tretie osoby (nákup tovarov a služieb pre iné podniky); zbieranie údajov do počítačových databáz.

36 - Finančné analýzy; faktoring; spravovanie financií; finančné informácie; finančné odhady a oceňovanie (poisťovníctvo, bankovníctvo, nehnuteľností); finančné poradenstvo; finančné služby; finančné sponzorstvo; finančný lízing; garancie, záruky, kaucie; hypotéky (poskytovanie pôžičiek); kapitálové investície; kancelárie zaoberajúce sa inkasovaním pohľadávok; klíring (bezhotovostné zúčtovávanie vzájomných pohľadávok a záväzkov); inkasovanie nájomného; vedenie nájomných domov; oceňovanie nákladov na opravu; oceňovanie šperkov; oceňovanie a odhady nehnuteľností; prenájom nehnuteľností; správa nehnuteľností; sprostredkovateľská činnosť s nehnuteľnosťami; oceňovanie starožitností; oceňovanie umeleckých diel; organizovanie dobročinných zbierok; pôžičky (finančné); prenájom bytov; prenájom fariem; prenájom kancelárskych priestorov; realitné kancelárie; sprostredkovanie záruk; ubytovacie kancelárie (byty); vyberanie nájomného; prevádzkovanie záložne; zriaďovanie fondov.

37 - Opravy šperkov; opravy klenotov; opravy bižutérie; opravy retiazok; opravy prsteňov; opravy náušnic; opravy hodínok a hodín; autoopravovne (údržba, opravy a tankovanie); autoservisy (údržba, opravy a tankovanie); čistenie automobilov; čistenie ciest; čistenie exteriérov budov; čistenie interiérov; umývanie dopravných prostriedkov; inštalovanie a opravy elektrických spotrebičov; stavebné informácie; inštalácia, údržba a opravy kancelárskych strojov a zariadení; inštalácia a opravy klimatizačných zariadení; údržba, čistenie a opravy kože; údržba, čistenie a opravy kožušín; údržba a opravy motorových vozidiel; murovanie; údržba nábytku; oprava opotrebovaných alebo poškodených strojov; plnenie tonerov; inštalácia, údržba a opravy počítačov; inštalácia a opravy poplašných systémov proti vlámaniu; prenájom stavebných strojov a zariadení; opravy púmp a čerpadiel; realizácia (kladenie) cestných povrchov; maľovanie a opravy reklamných tabúľ; výstavba a opravy skladov; stavebné informácie; stavebníctvo (stavebná činnosť); stavebný dozor, údržba bazénov; umývanie automobilov; opravy havarovaných vozidiel; inštalácie a opravy vykurovacích zariadení; výstavba obchodných a veľtrhových stánkov; inštalácia a opravy výťahov; opravy zámkov; inštalácia a opravy výťahov; opravy zámkov; inštalácia a opravy zavlažovacích zariadení.

**(540) ARUDUS**

(731) ARUDUS, s. r. o., Tomášikova 26, 821 01 Bratislava, SK;

(740) Paulovič Ľudovít, Mgr., Lučenec, SK;

**(210) 574-2008**

(220) 28.3.2008

**9 (511) 25, 35, 36**

(511) 25 - Kombinézy (oblečenie), kúpacie plášte, kúpacie šľapky, opasky, pletené svetre, ponožky, pracovné plášte, pulóvre, športová obuv, športové bundy, tielka, vesty, vrchné ošatenie, zástery, župany.

35 - Reklamné agentúry, obchodné alebo podnikateľské informácie, služby, poradenstvo v obchodnej činnosti, obchodný alebo podnikateľský prieskum, organizovanie komerčných alebo reklamných výstav, personálne poradenstvo, podpora predaja (pre tretie osoby), prieskum trhu, reklama, rozširovanie reklamných materiálov (letáky, prospekty, tlačivá, vzorky), vydávanie a aktualizovanie reklamných materiálov, sprostredkovateľne práce.

36 - Prenájom izieb, kúpa na splátky (financovanie), vedenie nájomných domov, prenájom nehnuteľností, správa nehnuteľností, sprostredkovanie nehnuteľností, prenájom bytov, realitné kancelárie, sprostredkovatelia nehnuteľností, ubytovacie kancelárie (byty), vyberanie nájomného.

**(540)**

(591) žltá, modrá

(731) Mecko Juraj, Zlatno pod Kráľovou hoľou, 976 69 Pohorelá, SK;

**(210) 5004-2008**

(220) 3.1.2008

**9 (511) 42**

(511) 42 - Medicínsky a vedecký výskum, a to vykonávanie klinických skúšok.

**(540) TOCCATA**

(731) Sanofi - Aventis, 174, avenue de France, 75013 Paris, FR;

(740) Čechvalová Dagmar, Bratislava, SK;

**(210) 5009-2008**

(220) 7.1.2008

**9 (511) 16, 35, 41**

(511) 16 - Časopisy, noviny, knihy, príručky, prospekty, publikácie, periodiká, ročenky.

35 - Reklama, organizovanie výstav na obchodné a reklamné účely.

41 - Vydavateľská činnosť s výnimkou vydávania reklamných alebo náborových materiálov a textov, elektronická edičná činnosť, DTP služby, výroba televíznych programov, organizovanie súťaží.

(540)

**SIX★**

(731) Brčák Milan, Meličkovej 22, 841 05 Bratislava, SK;

**(210) 5013-2008**

(220) 10.1.2008

**9 (511) 9, 35, 42**

(511) 9 - Prístroje a nástroje vedecké, navigačné, geometické, elektronické, fotografické, kinematografické, optické, meracie, signalizačné, automatické prístroje uvádzané do činnosti vhođením mince alebo vložením karty, stroje na záznam, prenos a reprodukciu zvuku alebo obrazu, zapisovacie pokladnice, výpočtová technika, hasiace prístroje, programy a výrobky softvéru.

35 - Činnosť organizačných a ekonomických poradcov.

42 - Tvorba a prenájom softvéru.

(540)



(591) tmavomodrá, žltá, bledomodrá

(731) ABRA Software a. s., Jeremiášova 1422/7b, 155 00 Praha, CZ;

(740) Bachratá Magdaléna, Mgr., Bratislava, SK;

**(210) 5015-2008**

(220) 10.1.2008

**9 (511) 3**

(511) 3 - Prípravky na čistenie zubov a starostlivosť o ústnu dutinu, neliečivé ústne vody, dentálne leštiace prípravky, zubné pasty.

**(540) SIGNAL NUTRI ANTI-AGE**

(731) UNILEVER N. V., Weena 455, 3013 AL Rotterdam, NL;

(740) Fajnorová Mária, Ing., Bratislava, SK;

**(210) 5019-2008**

(220) 14.1.2008

**9 (511) 9, 35, 38, 41, 42**

(511) 9 - Videotelefony.

35 - Televízna reklama.

38 - Televízne vysielanie; vysielanie káblovej televízie; poskytovanie priestoru na diskusiu na internete.

41 - Digitálna tvorba obrazov na výstupných zariadeniach; tvorba videofilmov; výroba rozhlasových a televíznych programov; televízna zábava.

42 - Hostovanie na počítačových stránkach (webových stránkach); poskytovanie internetových vyhľadávačov; prenájom webových serverov; vytváranie a udržiavanie počítačových stránok (webových) pre zákazníkov.

(540)

**X@TV**

(591) zelená

(731) TATRA ABB, s. r. o., Hlinická 8, 831 52 Bratislava, SK;

**(210) 5020-2008**

(220) 14.1.2008

**9 (511) 11**

(511) 11 - Zariadenia na vetranie.

**(540) VAŇO**

(731) Vaňo Vladimír, Chotárna 57, 851 10 Bratislava, SK;

**(210) 5021-2008**

(220) 14.1.2008

**9 (511) 7, 8**

(511) 7 - Pneumohydraulické pohony strojov a nástrojov, obrábacie stroje; pohonné stroje; strojovo poháňané nástroje; nástroje na spájanie dosiek a plechov.

8 - Ručne ovládané nástroje.

**(540) TOX**

(731) TOX Pressotechnik GmbH &amp; Co. KG, Riedstraße 4, 88250 Weingarten, DE;

(740) Litváková Edita, Ing., Bratislava, SK;

**(210) 5022-2008**

(220) 14.1.2008

**9 (511) 35, 36, 41**

(511) 35 - Sprostredkovanie obchodu s tovarom; sprostredkovanie služieb obsiahnutých v triede 35.

36 - Poisťovacie a finančné služby.

41 - Výchova a vzdelávanie.

(540)



(591) sivá, červená, biela

(731) Broker Consulting, a. s., Jiráskovo náměstí 2, 326 00 Plzeň, CZ;

(740) Litváková Edita, Ing., Bratislava, SK;

**(210) 5034-2008**

(220) 16.1.2008

**9 (511) 35, 36, 37, 41, 42, 44**

(511) 35 - Podnikateľské poradenstvo; reklamná a propagačná činnosť; sprostredkovateľská činnosť v oblasti obchodu; obchodné sprostredkovanie stavebných prác.

36 - Sprostredkovanie predaja, prenájmu a kúpy nehnuteľností; obstarávateľská činnosť spojená so správou nehnuteľností; faktoring a forfaiting; sprostredkovateľská činnosť v oblasti služieb uvedených v triede 36.



37 - Uskutočňovanie stavieb a ich zmien; prenájom stavebných strojov, prístrojov a zariadení; stavebný dozor; služby stavbyvedúceho.

41 - Technické a organizačné zabezpečenie kurzov, školení a seminárov.

42 - Vypracovanie projektu a dokumentácie jednoduchých stavieb, drobných stavieb a ich zmien; expertízy (inžinierske práce); prieskumy (inžinierske práce); poradenstvo v oblasti energetiky a energetických strojov.

44 - Služby v oblasti výsadby a údržby parkov, záhrad a verejnej zelene.

(540)



(591) zelená, žltá

(731) TEERAG - ASDAG Aktiengesellschaft, Absberggasse 47, 1103 Viedeň, AT;

(740) Hager Bernhard, Mag., Bratislava, SK;

(210) 5036-2008

(220) 16.1.2008

9 (511) 35

(511) 35 - Podnikateľské poradenstvo v oblasti obchodu a služieb.

(540)



(731) GBF, s. r. o., Löfflerova 2, 040 01 Košice, SK;

(740) Dolanská Elena, RNDr., Bratislava, SK;

(210) 5048-2008

(220) 22.1.2008

9 (511) 35, 36, 44

(511) 35 - Sprostredkovateľne práce (sprostredkovanie ošetrovateľov, zdravotných sestričiek, lekárov, technikov).

36 - Správa nehnuteľností.

44 - Služby zdravotnej starostlivosti; lekárske služby; ošetrovateľské služby; súkromná klinika, sanatórium.

(540)



(591) sivá, zelená

(731) Dynamic Business Services s. r. o., Magurská 3/B, 831 01 Bratislava, SK;

(740) Hager Bernhard, Mag., Bratislava, SK;

(210) 5049-2008

(220) 22.1.2008

9 (511) 6, 19, 35, 36, 37, 39

(511) 6 - Kovové stavebné dielce, prefabrikáty, kovové stavebné konštrukcie, stavebné oceľové a zámočnícke konštrukcie.

19 - Stavebné dielce, výrobky, prefabrikáty z betónu a železobetónu, stavebné konštrukcie s výnimkou kovových.

35 - Sprostredkovanie obchodu s tovarom.

36 - Prenájom nehnuteľností.

37 - Stavebná činnosť, vykonávanie inžinierskych stavieb, priemyselných stavieb, bytových a občianskych stavieb vrátane vybavenosti sídliskových celkov, prenájom stavebných strojov a zariadení.

39 - Automobilová doprava, dovoz, doprava, osobná doprava, nákladná doprava, prenájom dopravných prostriedkov.

(540)



(591) modrá, biela

(731) VODOHOSPODÁRSKE STAVBY - ekologický podnik a. s., Pestovateľská 8, 823 53 Bratislava, SK;

(740) Dolanská Elena, RNDr., Bratislava, SK;

(210) 5050-2008

(220) 22.1.2008

9 (511) 36

(511) 36 - Finančné poradenstvo, informácie o poistení, konzultačné služby v oblasti poisťovníctva, životné poisťky, poradenstvo v oblasti poistenia, sprostredkovanie poistenia, sprostredkovanie finančných služieb.

(540) **FUTURA PROFESIONAL**

(731) CAPITOL, akciová spoločnosť, Ružová dolina 6, 821 08 Bratislava, SK;

(740) Dolanská Elena, RNDr., Bratislava, SK;

(210) 5051-2008

(220) 22.1.2008

9 (511) 29, 30

(511) 29 - Mäso, hydina a ryby; výrobky z mäsa, hydiny a rýb; sušené a zavárané ovocie a zelenina; hotové jedlá, ako sú jedlá obsahujúce mäso a/alebo hydinu, a/alebo ryby, a/alebo ovocie, a/alebo zeleninu, zahŕňajúce uvedené tovary s prídavkom cestovinových výrobkov a/alebo výrobkov zo zemiakov; hotové jedlá ako sú jedlá pozostávajúce zo zemiakových produktov; všetky uvedené tovary tiež ako hlbokozmrazené.

30 - Pirohy, pizza, cestoviny vrátane tých s prídavkom mäsa a/alebo hydiny, a/alebo rýb, a/alebo ovocia, a/alebo zeleniny; hotové jedlá patriace do triedy 30, ako sú jedlá pozostávajúce z ryže a/alebo cestovín, zahŕňajúce uvedené tovary s prídavkom mäsa a/alebo hydiny, a/alebo ryže, a/alebo ovocia, a/alebo zeleniny; cestá; všetky uvedené tovary tiež ako hlbokozmrazené.

(540)



- (591) modrá, biela  
 (731) Lidl Stiftung & Co. KG, Stiftsbergstraße 1, 74167 Neckarsulm, DE;  
 (740) Čechvalová Dagmar, Bratislava, SK;

(210) 5052-2008

(220) 22.1.2008

9 (511) 5, 30

(511) 5 - Bylinné čaje liečebné, liečivé byliny, čaj astmatický, odtučňovacie čaje na lekárske účely, liečivé čaje, diétne potraviny upravené na lekárske účely, drogy na liečebné účely, fenikel na lekárske účely, farmaceutické prípravky, írsky mach (karagen) na lekárske účely, liečivé cukrovinky a pastilky, liečivé korene, nápoje liečivé, nápoje diétetické upravené na lekárske účely, posilňujúce prípravky na lekárske účely, toniká, vitamínové prípravky, všetko na lekárske účely.

30 - Čaje všetkých druhov vrátane ich zmesí, najmä čaje sypané, porciované, vrecúškované, lisované, instantné a čajové extrakty z ovocia, bylín, zeleniny a iných prírodných produktov, napríklad koreňov, kôry, a to prírodné i aromatizované vrátane s prídavkom vitamínov, vlákniny a minerálnych látok a ochucovacích prípravkov, čajové esencie prírodné a ochutené, koreniny a ochucovacie potravinárske prípravky, bonbóny, žuvačky, nie na lekárske účely, kakao, káva, kávové náhradky, kávové nápoje, prírodné sladidlá, šťavy s výnimkou dresingov.

(540) BUDÍČEK

- (731) VITTO TEA BOARD, s. r. o., U Habrovky 247/11, 140 00 Praha, CZ;  
 (740) Hojčuš Peter, Ing., Bratislava, SK;

(210) 5053-2008

(220) 22.1.2008

9 (511) 5, 30

(511) 5 - Bylinné čaje liečebné, liečivé byliny, čaj astmatický, odtučňovacie čaje na lekárske účely, liečivé čaje, diétne potraviny upravené na lekárske účely, drogy na liečebné účely, fenikel na lekárske účely, farmaceutické prípravky, írsky mach (karagen) na lekárske účely, liečivé cukrovinky a pastilky, liečivé korene, nápoje liečivé, nápoje diétetické upravené na lekárske účely, posilňujúce prípravky na lekárske účely, toniká, vitamínové prípravky, všetko na lekárske účely.

30 - Čaje všetkých druhov vrátane ich zmesí, najmä čaje sypané, porciované, vrecúškované, lisované, instantné a čajové extrakty z ovocia, bylín, zeleniny a iných prírodných produktov, napríklad koreňov, kôry, a to prírodné i aromatizované vrátane s prídavkom vitamínov, vlákniny a minerálnych látok a ochucovacích prípravkov, čajové esencie prírodné a ochutené, koreniny a ochucovacie potravinárske prípravky, bonbóny, žuvačky, nie na lekárske účely, kakao, káva, kávové náhradky, kávové nápoje, prírodné sladidlá, šťavy s výnimkou dresingov.

(540) REGULAVITTO

- (731) VITTO TEA BOARD, s. r. o., U Habrovky 247/11, 140 00 Praha, CZ;  
 (740) Hojčuš Peter, Ing., Bratislava, SK;

(210) 5056-2008

(220) 24.1.2008

9 (511) 36

(511) 36 - Poistenie a finančné služby.

(540) AMSLICO AIG LIFE

- (731) American International Group, Inc., 70 Pine Street, New York, New York 10270, US;  
 (740) Guniš Jaroslav, Mgr., Bratislava, SK;

(210) 5057-2008

(220) 24.1.2008

9 (511) 19, 20, 21

(511) 19 - Opracované drevo, pílené drevo, stavebné drevo, dyhové drevo, preglejka, drevotrieska, drevoštiepka, drevovláknité dosky, drevené nosníky, drevené obloženia, nekovové obklady stien, priečok, prekladov a podhládov, stropy a stropné dosky s výnimkou kovových, lamelové obloženie s výnimkou kovového, nekovové stavebné materiály, nekovové prenosné stavby, nekovové, najmä drevené prenosné stavby pre deti, zábavu a hry, drevo ako polotovar, trámy, fošne, dosky, laty, hranoly, dyhy, stavebné sklo, dlaždice, obkladačky, obkladový materiál na budovy s výnimkou kovového, drevené deliace steny, panely, lišty s výnimkou kovových, nekovové rohové lišty, nekovové podlahy, nekovová dlažba a dlaždice, parketová dlážka, drevené dlážky a dyhy, parketové výlisky, laminátové parkety, schodiská s výnimkou kovových, schodnice ako časti schodísk s výnimkou kovových, nekovové zábradlia, lisovaný korok, nekovové vystužovacie materiály pre stavebníctvo, cement, omietky, potery s výnimkou kovových, stavebné a architektonické prvky z dreva, betónu, kameňa alebo mramoru, betónové pätky, betónové držiaky pre stavby.

20 - Nábytok, stoličky, kreslá, sedadlá, paravány, pulty, stojany, nábytkové police, stoly, regály, zásuvkové kontajnery, lavičky, lavičky ako nábytok, zrkadlá, rámy na obrazy, písacie, rysovacie a pracovné stoly, dekoratívne nástenné ozdoby s výnimkou textilných, figuríny a busty z dreva, vosku, sadry alebo umelej hmoty, pútače z dreva, dopravné palety s výnimkou kovových, drevené alebo plastové debny, debny, nádoby a schránky, drevené obaly a prepravky, drevené hrany a kosity na nábytok, drobný nekovový materiál na dvere a okná, dverové obloženie s výnimkou kovového, dvierka na nábytok, plastové a drevené lišty na nábytok, nekovové kolieska na nábytok, nekovové obloženie alebo ozdoby na nábytok, nekovové príslušenstvo k nábytkom, tyče s výnimkou kovových, interiérové lamelové žalúzie a rolety, výrobky z dreva, korku, trstiny, prútia, rohoviny, kostí, slonovinovej kosti, veľrybích kostí, mušlí, korytnačiny, jantáru, perlete, sépiolitu a náhradiek týchto materiálov patriace do tejto triedy.

21 - Špáradlá, držiaky na špáradlá, pasce na myši a potkany, drobné ručné nástroje a prístroje na používanie v domácnosti a kuchyni, domáce a kuchynské potreby a nádoby predovšetkým z dreva, kuchynské náradie predovšetkým z dreva, vedrá a misky z plechu, hliníka, plastov alebo iných materiálov, ručné prístroje na sekanie, mletie a lisovanie, stojany na riad a nádoby, hrebene a špongie, kefy, štetky a štetce okrem maliarskych, materiály na výrobu kief, prostriedky a pomôcky na čistenie, oceľová vlna a drôtenky, surové sklo a sklo ako polotovar okrem skla pre stavebníctvo, výrobky zo skla, porcelánu a kameniny, ktoré nie sú zahrnuté v iných triedach.

**(540) SPARMAL**

(731) Ing. Marián Mikuláš - SPARMAL, Harmónia 3629, 900 01 Modra, SK;

(740) Porubčan Róbert, Ing., Ivanka pri Dunaji, SK;

**(210) 5059-2008**

(220) 24.1.2008

**9 (511) 9, 35, 41, 42**

(511) 9 - Programové vybavenie počítačov (softvér), počítače, príslušenstvo počítačov patriace do triedy 9, nosiče dát.

35 - Činnosť organizačných a ekonomických poradcov, maloobchodné služby s hardvérom a softvérom.

41 - Organizovanie a vedenie školení a seminárov.

42 - Vývoj, tvorba, úpravy, aktualizácia, správa a poskytovanie softvéru, konzultačná a poradenská činnosť v oblasti projektovania systémov riadenia s využitím výpočtovej techniky.

**(540)**



(731) BSC Bratislava, spol. s r. o., Makovického 2, 831 03 Bratislava, SK;

(740) Čechvalová Dagmar, Bratislava, SK;

**(210) 5061-2008**

(220) 25.1.2008

**9 (511) 36**

(511) 36 - Bankovníctvo vrátane elektronického bankovníctva, home banking, bankové služby vrátane služieb prostredníctvom elektronických komunikačných sietí a telekomunikačných sietí, vedenie účtov, klíring, finančné odhady a oceňovanie v oblasti bankovníctva, poskytovanie úverov, poskytovanie pôžičiek, investovanie do cenných papierov na vlastný účet, kapitálové investície, platobný styk a zúčtovanie, elektronický prevod kapitálu, platobné prevody vykonávané elektronicke, vydávanie a správa platobných prostriedkov, napr. platobných kariet, cestovných šekov, overovanie šekov, poskytovanie záruk, garancie, kaucie, ručenie, otváranie akreditívov, obstarávanie inkasa, uloženie a správa cenných papierov alebo iných hodnôt, poskytovanie bankových informácií, finančné analýzy a informácie, prenájom bezpečnostných schránok, prijímanie vkladov, finančný prenájom (finančný lízing), účasť na vydávaní

cenných papierov a poskytovanie súvisiacich služieb, finančné poradenstvo, výkon funkcie depozitára, zmenárenská činnosť, obchodovanie na vlastný účet alebo účet klienta s devízovými hodnotami, v oblasti termínovaných obchodov (futures) a opcií (options) vrátane kurzových a úrokových obchodov, s prevoditeľnými cennými papiermi, so zlatými a striebornými mincami, pamätnými mincami, hárkami bankoviek a so súbormi obehových mincí, vykonávanie hypotekárnych obchodov, obhospodarovanie cenných papierov klienta na jeho účet vrátane poradenstva (portfólio manažment), sprostredkovateľská činnosť v oblasti bankovníctva a poisťovníctva súvisiaca s bankovou činnosťou alebo stavebným sporením.

**(540) Imidzkarta**

(731) Československá obchodná banka, a. s., Michalská ulica 18, 815 63 Bratislava, SK;

(740) Budaj Miroslav, JUDr., Bratislava, SK;

**(210) 5072-2008**

(220) 31.1.2008

**9 (511) 9, 16, 35, 41**

(511) 9 - Počítačové programy, počítačový softvér, počítačový softvér poskytovaný z internetu, kopírovateľné elektronické publikácie poskytované online z počítačových báz dát alebo z internetu, počítačový softvér na umožnenie pripojenia k bázam dát a k internetu, počítačový softvér na umožnenie vyhľadávania dát, kopírovateľná digitálna hudba poskytovaná z počítačových báz dát, internetu alebo z internetových webových stránok, MP3 prehrávače, videofilmy, mikroprocesory, klávesnice, modemy, audiovizuálne prístroje a zariadenia, zariadenia a prístroje na elektronické hry, fungujúce po pripojení na externú obrazovku alebo monitor, čipové telefónne karty.

16 - Tlačoviny všetkých druhov, periodické a neperiodické publikácie, časopisy, noviny, magazíny, knihy vrátane príloh a mimoriadnych vydaní, katalógy, prospekty, plagáty, fotografie, pohľadnice, korešpondenčné lístky, listový papier, kalendáre, obálky, formuláre, tlačivá; propagačné materiály a predmety z papiera a z plastických hmôt; obalové materiály z papiera, kartónu, lepenky a z plastických hmôt, písacie potreby, držiaky na písacie potreby, knižné záložky, papierové obrusy, pohľadnice, poznámkové zošity, pútače a reklamné tabule z papiera, kartónu alebo lepenky, stojany na fotografie, pečiatky, perá, ceruzky, plagáty, nálepky, lepiace štítky, príručky, kancelársky materiál (s výnimkou nábytku).

35 - Poradenské a konzultačné služby v oblasti reklamy, obchodnej administratívy a služieb uvedených v triede 35, poskytovanie obchodných alebo podnikateľských informácií; marketing; obchodný alebo podnikateľský prieskum; prieskum verejnej mienky; prieskum trhu; databázové služby, a to zber a správa dát; zber a správa informácií; vzťahy s verejnosťou (prieskum vzťahov medzi podnikmi, inštitúciami a spoločenským prostredím); organizovanie výstav na komerčné alebo reklamné účely; predvádzanie tovaru na reklamné účely a na podporu predaja; reklama akákoľvek, reklamná, inzertná a propagačná činnosť pro-

stredníctvom akéhokoľvek média; poskytovanie informácií a iných informačných produktov komerčného alebo reklamného charakteru, multi-mediálnych informácií komerčného alebo reklamného charakteru; komerčné využitie internetu; online inzercia; podpora predaja (aj pre tretie osoby), vydávanie a aktualizovanie reklamných materiálov, prenájom reklamných materiálov, rozširovanie reklamných materiálov zákazníkom, rozširovanie reklamných oznamov, vzťahy s verejnosťou, inzercia výrobkov a služieb, sprostredkovanie obchodných služieb, sprostredkovateľská a poradenská činnosť v oblasti reklamy, obchodné sprostredkovanie služieb v triede 41.

41 - Vzdelávanie, výchova; tvorba a výroba televíznych a rozhlasových programov, výroba audiovizuálnych programov, výroba a tvorba videofilmov, televízna zábava, produkcia dokumentárnych filmov, fotografická reportáž, digitálna tvorba obrazov na výstupných zariadeniach; organizovanie kultúrnych, športových, vzdelávacích a zábavných podujatí; poradenská činnosť v uvedených oblastiach; organizovanie a vedenie koncertov, plesov, súťaží krásy, športových súťaží, vedomostných súťaží, zábavných súťaží, výstav na vzdelávacie a kultúrne účely, konferencií, školení, živých vystúpení, večierkov, služby nahrávacích štúdií; reportérske služby; vydavateľská a nakladateľská činnosť s výnimkou vydávania reklamných a náborových textov, elektronická edičná činnosť (DTP služby), poskytovanie online elektronických publikácií bez možnosti kopírovania, publikácia elektronických kníh, novín a časopisov online, poskytovanie (online) počítačových hier z počítačových báz dát alebo prostredníctvom internetu, publikácia textov s výnimkou reklamných a náborových, poskytovanie nekopírovateľnej digitálnej hudby z internetu a z internetových webových stránok, vydávanie kníh, novín, časopisov, tlačovín, periodík a neperiodických publikácií; organizovanie kultúrno-spoločenských akcií a hier, vedomostné alebo zábavné súťaže organizované prostredníctvom internetu alebo telefónov a mobilných telefónov, zábava, online poskytovanie počítačových hier (počítačových sietí).

(540)



(591) čierna, modrá

(731) Hombauer Richard, Ing., Vl. Clementisa 40, 917 01 Trnava, SK;

(210) 5077-2008

(220) 31.1.2008

9 (511) 35, 38, 41

(511) 35 - Vydávanie reklamných alebo náborových textov; vydávanie reklamných materiálov; obchodné sprostredkovanie služieb uvedených v triedach 38 a 41.

38 - Televízne vysielanie; šírenie, získavanie alebo výmena správ a informácií cez internet; šírenie audio a audiovizuálnych diel prostredníctvom počítačových, komunikačných, telekomunikačných sietí, najmä internetu; služby na internete súvisiace s TV vysielaním; vysielanie káblovej televízie; satelitné vysielanie; spravodajské služby; informačné kancelárie, tlačové kancelárie, telekonferencie.

41 - Tvorba a výroba televíznych programov, televízneho a obrazového spravodajstva; nakladateľstvo a vydavateľstvo s výnimkou vydávania reklamných alebo náborových textov; edičná činnosť; publikačná činnosť; nahrávanie zvukových alebo zvukovo-obrazových nosičov; výroba audiovizuálnych programov, TV produkcia; filmová produkcia; tvorba programov; tvorba a výroba televíznych a audiovizuálnych programov; agentúrne činnosti v oblasti kultúry; výchovná, vzdelávacia, súťažná a zábavná činnosť; zábavné, kultúrne alebo vzdelávacie predstavenia; organizovanie spoločenských a kultúrnych akcií; organizovanie zábavných súťaží; dabing; titulkovanie; digitálne spracovanie obrazu; reportérske služby; výroba videofilmov; zábava; televízna zábava; informácie o možnostiach zábavy; vydávanie (online) kníh a časopisov v elektronickej forme; elektronická edičná činnosť (DTP služby); služby nahrávacích štúdií; organizovanie a vedenie konferencií a seminárov; zverejňovanie textov okrem reklamných; vydávanie textov s výnimkou reklamných alebo náborových.

(540) **LUX televízia**

(731) studio LUX, s. r. o., Kapitulská 16, 811 01 Bratislava, SK;

(740) Hojčuš Peter, Ing., Bratislava, SK;

(210) 5104-2008

(220) 8.2.2008

9 (511) 35, 36, 39, 41, 42

(511) 35 - Reklamná a propagačná činnosť, vydávanie a aktualizovanie reklamných materiálov, prieskum trhu a verejnej mienky, sprostredkovanie obchodu s tovarom, prenájom reklamných plôch.

36 - Sprostredkovanie kúpy, predaja a prenájmu nehnuteľností (činnosť realitnej kancelárie), faktoring a forfaiting.

39 - Prenájom motorových vozidiel.

41 - Organizovanie kurzov, školení, seminárov, kultúrno-spoločenských podujatí, športových podujatí, organizovanie kultúrnych alebo vzdelávacích výstav, vydávanie textov s výnimkou reklamných alebo náborových.

42 - Fotografovanie (služby fotoateliéru).

(540)



(591) žltá, sivá

(731) DH média, s. r. o., Škultétyho 1, 831 04 Bratislava, SK;

(740) Dolanská Elena, RNDr., Bratislava, SK;

**(210) 5105-2008**

(220) 8.2.2008

**9 (511) 3, 5, 44**

(511) 3 - Rastlinné oleje na kozmetické účely, rastlinné silice, bylinné krémy, bylinné gély, pomády na pery, telové regeneračné balzamy, opaľovacia kozmetika, kozmetické tvárové masky, oleje do kúpeľa, sprchové oleje, hydrofilné oleje, masážne regeneračné oleje, masážne emulzie, pleťové vody a pleťové toniká, vlasová kozmetika, zmesi rastlinných silíc.

5 - Sójový lecitín ako potrava pre zvláštnu výživu.

44 - Služby masérske, služby kozmetické.

**(540)**

(731) Nobilis Tilia s. r. o., Vlčí Hora 147, 407 46 Krásná Lípa, CZ;

(740) Dolanská Elena, RNDr., Bratislava, SK;

**(210) 5111-2008**

(220) 8.2.2008

**9 (511) 29, 30, 31**

(511) 29 - Konzervované, sušené a varené ovocie a zelenina; kandizované, čokoládou obalené, cukrom obalené a glazované ovocie, hrozienka; spracované orechy a mandle.

30 - Múčne a cereálne výrobky ako potravina; cereálie na raňajky; ryža; cestoviny.

31 - Orechy a mandle.

**(540)**

(591) tmavočervená, bledočervená, biela, sivá

(731) Lidl Stiftung &amp; Co. KG, Stiftsbergstraße 1, 74167 Neckarsulm, DE;

(740) Čechvalová Dagmar, Bratislava, SK;

**(210) 5116-2008**

(220) 12.2.2008

**9 (511) 5**

(511) 5 - Fungicídy na poľnohospodárske a záhradnícke použitie; insekticídy na poľnohospodárske a záhradnícke použitie; akaricídy na poľnohospodárske a záhradnícke použitie; herbicídy na poľnohospodárske a záhradnícke použitie; insekticídy na reguláciu termitov; prípravky na ničenie hmyzu.

**(540) TOPSIN**

(731) Nippon Soda Co., Ltd., 2-1, Ohtemachi 2-chome, Chiyoda-ku, Tokyo, JP;

(740) Bušová Eva, JUDr., Bratislava, SK;

**(210) 5177-2008**

(220) 26.2.2008

**9 (511) 12, 35, 37**

(511) 12 - Spriahadlá, spojky na vlečenie motorových vozidiel, ich časti a súčasti; strešné nosiče na automobilové vozidlá.

35 - Reklama.

37 - Montáž zariadení uvedených v triede 12.

**(540) ELSA GROUP SK**

(731) Fodor Ladislav, Zakarpatská 1819/10, 048 01 Rožňava, SK;

(740) Čechvalová Dagmar, Bratislava, SK;

**(210) 5178-2008**

(220) 26.2.2008

**9 (511) 29**

(511) 29 - Mäso a párky (klobásy); mäsové výrobky a mäsové špeciality; konzervované mäso a konzervované párky (klobásy); mäso v aspiku, mäsové extrakty; hotové jedlá, predovšetkým jedlá obsahujúce mäso a/alebo párky, a/alebo mäsové výrobky, a/alebo mäsové špeciality, a/alebo zeleninu; všetky uvedené tovary tiež konzervované.

**(540)**

(591) červená, žltá, modrá

(731) Lidl Stiftung &amp; Co. KG, Stiftsbergstraße 1, 74167 Neckarsulm, DE;

(740) Čechvalová Dagmar, Bratislava, SK;

**(210) 5211-2008**

(220) 5.3.2008

**9 (511) 25**

(511) 25 - Obuv, športová obuv, papuče, odevy, športové odevy, športové tričká a dresy, spodná bielizeň, tričká, bundy, kabáty, konfekcia, kostýmy, sukne, obleky, košele, saká, nohavice, vesty, svetre, pulóvre, pyžamá, župany, kožušínové oblečenie, pokrývky hlavy, športové čiapky, rukavice, kravaty, oblečenie z kože, opasky, plášte, plavky, podprsenky, ponožky, šály, šatky.

**(540)**

# Wanbaolu

(731) XU Gengsheng, Piniová 14365/15, 821 07 Bratislava, SK;

(740) Hojčuš Peter, Ing., Bratislava, SK;

(210) 5265-2008

(220) 14.3.2008

9 (511) 10, 20, 24, 35

(511) 10 - Posteľné matrace na lekárske účely, vákuové, vzduchové a vodné matrace na lekárske účely, ortopedické matrace na lekárske účely, nafukovacie matrace na lekárske účely, pôrodnické matrace, gumené hygienické pomôcky, plachty na použitie pri inkontinencii, chirurgické plachty a povlaky, sterilné plachty na lekárske účely, hydrostatické postele na lekárske účely, vodné postele na lekárske účely, špeciálne vyrobené postele na lekárske účely, špeciálny nábytok na lekárske použitie, šijacie materiály, ortopedické pomôcky, prístroje a nástroje chirurgické, lekárske, zubárske a zverolekárske, vystužené obvazy a bandáže, korzety a pásy na lekárske a zdravotnícke účely, ohrievacie vankúšiky (pre prvú pomoc), vankúše proti nespavosti, vankúše a vankúšiky proti preležaninám, vzduchové vankúše na lekárske účely, vodné vaky na lekárske účely, podušky na lekárske účely, vyhrievané elektrické podušky na lekárske účely, ortopedické výrobky.

20 - Posteľné matrace, lôžkoviny okrem posteľnej bielizne, predovšetkým lôžkoviny ako matrace a podušky, vákuové matrace, ortopedické matrace, nie na lekárske účely, vzduchové alebo vodné matrace, nie na lekárske účely, čalúnený sedací nábytok, divány, pohovky, stoličky, kreslá, nekovové obloženie na nábytok, nekovové príslušenstvo alebo ozdoby na nábytok, nekovové obloženie na sedací a posteľný nábytok, nekovové príslušenstvo alebo ozdoby na sedací a posteľný nábytok, nábytok, figuríny z dreva, vosku, sadry alebo umelej hmoty, nekovový spojovací materiál.

24 - Posteľné prikrývky, textílie a textilné výrobky nezahrnuté v iných triedach, posteľná bielizeň z papiera, posteľné pokrývky z papiera, bavlnené textílie, cestovné prikrývky, spacie vaky nahradzujúce prikrývky, poťahy na nábytok z plastických hmôt, čalúnnické látky, vyšívacie čalúnnické a gobelínové plátna, lôžkoviny, obloženie nábytku textilnými látkami, poťahy na nábytok, obliečky na matrace, obliečky na podušky, obliečky na vankúše, ozdobné obliečky na vankúše, páperové prikrývky a periny, plachty, plst', pogumovaná tkanina s výnimkou tkaniny na papiernické účely, posteľná bielizeň, prikrývky a pokrývky, posteľné pokrývky a prikrývky, povlaky na matrace (posteľná bielizeň).

35 - Maloobchodné a veľkoobchodné služby s uvedenými tovarmi, matracmi, posteľami a príslušenstvom k matracom, reklama, reklamná činnosť, reklamné a inzertné služby, online reklama v počítačovej komunikačnej sieti, návrh a úprava reklamných materiálov, vydávanie a aktualizovanie reklamných alebo náborových materiálov, rozširovanie reklamných materiálov a inzertných materiálov, šírenie informácií reklamného, propagačného a komerčného charakteru, zasielanie reklamných materiálov zákazníkom, aranžovanie výkladov, kancelárie zaoberajúce sa dovozom a vývozom; poradenstvo v obchodnej činnosti; obchodné alebo podnikateľské informácie; marketingové štúdie, prieskum trhu, lobistické služby na obchodné účely, služby porovnávania cien, administra-

tívne spracovanie nákupov na objednávku, vedenie kartoték v počítači, zhromažďovanie (okrem dopravy) rôzneho tovaru (najmä uvedeného tovaru) pre tretie osoby umožňujúce spotrebiteľom, aby si prezreli a zakúpili tovar prostredníctvom katalógov, korešpondenčného (zásilkového) predaja, prostredníctvom internetu, teleshopingu alebo prostredníctvom iných komunikačných médií, organizovanie komerčných alebo reklamných výstav a veľtrhov; predvádzanie tovaru; podpora predaja pre tretie osoby, sprostredkovanie uvedených služieb; sprostredkovanie obchodu s tovarom, predovšetkým s uvedeným tovarom, poskytovanie uvedených služieb prostredníctvom komunikačných médií, elektronickej pošty, SMS správ, počítačových sietí a internetu.

(540)



(731) Dalibor Nemček - DANEX PLUS, 1. Mája 311/10, 915 01 Nové Mesto nad Váhom, SK;

(740) Porubčan Róbert, Ing., Ivanka pri Dunaji, SK;

## Zverejnené prihlášky ochranných znáмок vzniknuté premenou prihlášok ochranných znáмок spoločenstva

Účinky prihlášok ochranných znáмок a zapísaných ochranných znáмок vzniknutých premenou prihlášok ochranných znáмок spoločenstva a ochranných znáмок spoločenstva s dátumom podania, priority a seniority pred dňom prístupu Slovenskej republiky k EÚ nastávajú na území SR dňom 1. 5. 2004.

(210)

120-2008

**(210) 120-2008**

(220) 18.12.2006

**9 (511) 1, 3, 4**

(511) 1 - Chemikálie na čistenie; chemikálie na čistenie odlievacích a tvarovacích foriem v priemysle; chemikálie na mazanie a mastenie; chemikálie používané v priemysle na mazanie odlievacích a tvarovacích foriem; chemikálie na mazanie strojov v priemyselnej výrobe; hydraulické tekutiny na použitie v priemysle.

3 - Bieliace prípravky a iné látky na pranie bielizne; čistiace prostriedky; prípravky na leštenie, drhnutie a brúsenie; mydlá; voňavkárské výrobky; éterické oleje; kozmetické prípravky; vlasové vody; prípravky na čistenie zubov a ústnu hygienu.

4 - Priemyselné oleje a tuky; mazivá; prostriedky na pohlcovanie, zvlhčovanie a viazanie prachu; palivá (vrátane motorového benzínu) a iluminačné látky; sviečky a knôty na svietenie.

**(540) PURA**

(641) 005562079, 18.12.2006

(731) Chem-Trend Limited Partnership, 1445 West McPherson Park Drive, Howell, Michigan 48843-0860, US;

---

**Zapísané ochranné známky bez zmeny**

(210)	(111)	(210)	(111)	(210)	(111)	(210)	(111)
632-97	221102	1041-2007	220966	1325-2007	220863	1545-2007	221003
482-2002	220941	1043-2007	220967	1326-2007	220864	1546-2007	221004
1483-2004	220942	1044-2007	220968	1327-2007	220865	1551-2007	221005
269-2005	220943	1045-2007	220969	1328-2007	220866	1560-2007	221006
2363-2005	220944	1046-2007	220970	1330-2007	220867	1636-2007	220925
5608-2005	221096	1047-2007	220971	1346-2007	220868	1730-2007	220791
510-2006	220807	1055-2007	220972	1347-2007	220869	1866-2007	220792
621-2006	221111	1056-2007	220973	1348-2007	220870	1889-2007	220793
750-2006	220945	1057-2007	220974	1349-2007	220871	1892-2007	220794
751-2006	220946	1058-2007	220975	1350-2007	220872	1908-2007	220795
864-2006	220808	1059-2007	220976	1351-2007	220873	5181-2007	221007
865-2006	220809	1060-2007	220977	1352-2007	220874	5182-2007	221008
1238-2006	220810	1061-2007	220978	1353-2007	220875	5229-2007	220926
1761-2006	220947	1063-2007	220979	1354-2007	220876	5340-2007	221009
1769-2006	220786	1069-2007	220836	1355-2007	220877	5392-2007	221010
5825-2006	220787	1075-2007	220980	1356-2007	220878	5404-2007	220927
6322-2006	220811	1078-2007	220981	1357-2007	220879	5438-2007	220928
6331-2006	220948	1082-2007	220982	1358-2007	220880	5439-2007	220929
6508-2006	221105	1083-2007	220983	1359-2007	220881	5481-2007	220930
43-2007	220949	1084-2007	220984	1360-2007	220882	5489-2007	221011
51-2007	220812	1085-2007	220985	1362-2007	220883	5491-2007	221012
57-2007	220813	1100-2007	220837	1379-2007	220884	5492-2007	221013
76-2007	220950	1104-2007	220838	1380-2007	220885	5494-2007	220931
446-2007	220788	1110-2007	220839	1403-2007	220886	5584-2007	221014
447-2007	220789	1114-2007	220840	1404-2007	220887	5596-2007	221015
521-2007	220814	1129-2007	220841	1405-2007	220888	5607-2007	220932
522-2007	220815	1130-2007	220842	1411-2007	220889	5624-2007	221016
527-2007	220951	1131-2007	220843	1412-2007	220890	5625-2007	221017
532-2007	220816	1132-2007	220844	1426-2007	220891	5626-2007	221018
538-2007	220817	1135-2007	220845	1436-2007	220892	5629-2007	221019
568-2007	220790	1136-2007	220846	1437-2007	220893	5642-2007	221020
622-2007	220952	1137-2007	220847	1439-2007	220894	5644-2007	221021
627-2007	220818	1138-2007	220986	1440-2007	220895	5645-2007	221022
680-2007	220953	1139-2007	220987	1441-2007	220896	5646-2007	221023
709-2007	220819	1143-2007	220988	1442-2007	220897	5647-2007	221024
721-2007	220954	1170-2007	220848	1445-2007	220898	5649-2007	221025
724-2007	220820	1185-2007	220989	1447-2007	220899	5651-2007	220933
725-2007	220821	1186-2007	220990	1448-2007	220900	5656-2007	221026
726-2007	220822	1187-2007	220991	1449-2007	220901	5666-2007	221027
730-2007	220823	1188-2007	220992	1450-2007	220902	5667-2007	221028
766-2007	220824	1193-2007	220993	1455-2007	220903	5668-2007	221029
775-2007	220955	1194-2007	220994	1456-2007	220904	5669-2007	221030
776-2007	220956	1195-2007	220995	1459-2007	220905	5670-2007	221031
784-2007	220825	1196-2007	220849	1460-2007	220906	5671-2007	221032
786-2007	220957	1197-2007	220850	1468-2007	220907	5672-2007	221033
804-2007	220826	1209-2007	220851	1482-2007	220908	5673-2007	221034
805-2007	220827	1212-2007	220852	1484-2007	220909	5674-2007	221035
817-2007	220958	1221-2007	220853	1485-2007	220910	5676-2007	221036
833-2007	220828	1222-2007	220854	1486-2007	220911	5677-2007	221037
843-2007	220959	1233-2007	220855	1487-2007	220912	5685-2007	221038
851-2007	220960	1236-2007	220996	1490-2007	220913	5690-2007	221039
852-2007	220961	1244-2007	220997	1491-2007	220914	5692-2007	221040
914-2007	220962	1245-2007	220998	1492-2007	220915	5709-2007	221041
922-2007	220963	1246-2007	220999	1494-2007	220916	5712-2007	221042
923-2007	220829	1247-2007	221000	1495-2007	220917	5727-2007	221043
940-2007	220830	1248-2007	221001	1496-2007	220918	5731-2007	221044
941-2007	220831	1264-2007	220856	1497-2007	220919	5781-2007	220934
942-2007	220964	1267-2007	220857	1498-2007	220920	5782-2007	220935
951-2007	220965	1282-2007	220858	1539-2007	220921	5793-2007	220936
966-2007	220832	1306-2007	220859	1541-2007	220922	5794-2007	220937
989-2007	220833	1311-2007	220860	1542-2007	220923	5796-2007	220938
990-2007	220834	1323-2007	220861	1543-2007	220924	5799-2007	221045
992-2007	220835	1324-2007	220862	1544-2007	221002	5811-2007	221046



(210)	(111)	(210)	(111)	(210)	(111)	(210)	(111)
5812-2007	221047	5889-2007	221061	5905-2007	221077	5934-2007	221092
5813-2007	220939	5890-2007	221062	5906-2007	221078	5950-2007	221093
5837-2007	220940	5891-2007	221063	5907-2007	221079	5954-2007	221094
5839-2007	221048	5892-2007	221064	5908-2007	221080	5955-2007	221095
5840-2007	221049	5893-2007	221065	5909-2007	221081	6006-2007	220796
5842-2007	221050	5894-2007	221066	5910-2007	221082	6008-2007	220797
5843-2007	221051	5895-2007	221067	5911-2007	221083	6009-2007	220798
5855-2007	221052	5896-2007	221068	5912-2007	221084	6010-2007	220799
5861-2007	221053	5897-2007	221069	5913-2007	221085	6011-2007	220800
5882-2007	221054	5898-2007	221070	5919-2007	221086	6058-2007	220801
5883-2007	221055	5899-2007	221071	5920-2007	221087	6099-2007	220802
5884-2007	221056	5900-2007	221072	5930-2007	221088	6100-2007	220803
5885-2007	221057	5901-2007	221073	5931-2007	221089	6147-2007	220804
5886-2007	221058	5902-2007	221074	5932-2007	221090	6165-2007	220805
5887-2007	221059	5903-2007	221075	5933-2007	221091	6214-2007	220806
5888-2007	221060	5904-2007	221076				

**(111) 220786**

(151) 12.3.2008  
 (180) 29.9.2016  
 (210) 1769-2006  
 (220) 29.9.2006  
 (442) 6.12.2007  
 (732) SUPERTHERM EUROPE, s. r. o., Bernoláková 599/9, 915 01 Nové Mesto nad Váhom, SK;

**(111) 220787**

(151) 12.3.2008  
 (180) 19.7.2016  
 (210) 5825-2006  
 (220) 19.7.2006  
 (442) 6.12.2007  
 (732) Daniška Vladimír, Ing., Nálepková 13, 949 01 Nitra, SK;  
 (740) Porubčan Róbert, Ing., Ivanka pri Dunaji, SK;

**(111) 220788**

(151) 12.3.2008  
 (180) 5.3.2017  
 (210) 446-2007  
 (220) 5.3.2007  
 (442) 6.12.2007  
 (732) PeeMDe Global a. s., Strojársená 11, 040 01 Košice, SK;  
 (740) Mišľanová Mária, Košice, SK;

**(111) 220789**

(151) 12.3.2008  
 (180) 5.3.2017  
 (210) 447-2007  
 (220) 5.3.2007  
 (442) 6.12.2007  
 (732) PeeMDe Global a. s., Strojársená 11, 040 01 Košice, SK;  
 (740) Mišľanová Mária, Košice, SK;

**(111) 220790**

(151) 12.3.2008  
 (180) 22.3.2017  
 (210) 568-2007  
 (220) 22.3.2007  
 (442) 6.12.2007  
 (732) GALIMEX, s. r. o., Sučianska cesta 49, 036 08 Martin - Priekopa, SK;  
 (740) Mrenica Jaroslav, Ing., Púchov, SK;

**(111) 220791**

(151) 12.3.2008  
 (180) 19.9.2017  
 (210) 1730-2007  
 (220) 19.9.2007  
 (442) 6.12.2007  
 (732) K-1 ENGINEERING s. r. o., Trenčianska 47, 821 09 Bratislava, SK;  
 (740) Regina Ivan, Ing., Košice, SK;

**(111) 220792**

(151) 12.3.2008  
 (180) 11.10.2017  
 (210) 1866-2007  
 (220) 11.10.2007  
 (442) 6.12.2007  
 (732) XEDEX HOLDING, spol. s r. o., Ľubínska 18, 811 03 Bratislava, SK;  
 (740) SYSOON, spol. s r. o., Bratislava, SK;

**(111) 220793**

(151) 12.3.2008  
 (180) 16.10.2017  
 (210) 1889-2007  
 (220) 16.10.2007  
 (442) 6.12.2007  
 (732) PARTNERS GROUP SK s. r. o., Slávičie údolie 106, 811 02 Bratislava, SK;  
 (740) Bachratá Magdaléna, Mgr., Bratislava, SK;

**(111) 220794**

(151) 12.3.2008  
 (180) 17.10.2017  
 (210) 1892-2007  
 (220) 17.10.2007  
 (442) 6.12.2007  
 (732) C+K Consulting, spol. s r. o., Vážska 9, 821 07 Bratislava, SK;  
 (740) Fajnorová Mária, Ing., Bratislava, SK;

**(111) 220795**

(151) 12.3.2008  
 (180) 19.10.2017  
 (210) 1908-2007  
 (220) 19.10.2007  
 (442) 6.12.2007  
 (732) Kaiqiang Ye, Bajkalská 12188/5, 831 04 Bratislava, SK;  
 (740) Valent Vladimír, Ing., Piešťany, SK;

**(111) 220796**

(151) 12.3.2008  
 (180) 30.8.2017  
 (210) 6006-2007  
 (220) 30.8.2007  
 (442) 6.12.2007  
 (732) C+K Consulting, spol. s r. o., Vážska 9, 821 07 Bratislava, SK;  
 (740) Fajnorová Mária, Ing., Bratislava, SK;

**(111) 220797**

(151) 12.3.2008  
 (180) 30.8.2017  
 (210) 6008-2007  
 (220) 30.8.2007  
 (442) 6.12.2007  
 (732) C+K Consulting, spol. s r. o., Vážska 9, 821 07 Bratislava, SK;  
 (740) Fajnorová Mária, Ing., Bratislava, SK;

**(111) 220798**

(151) 12.3.2008  
 (180) 30.8.2017  
 (210) 6009-2007  
 (220) 30.8.2007  
 (442) 6.12.2007  
 (732) C+K Consulting, spol. s r. o., Vážska 9, 821 07 Bratislava, SK;  
 (740) Fajnorová Mária, Ing., Bratislava, SK;

**(111) 220799**

(151) 12.3.2008  
 (180) 30.8.2017  
 (210) 6010-2007  
 (220) 30.8.2007  
 (442) 6.12.2007  
 (732) C+K Consulting, spol. s r. o., Vážska 9, 821 07 Bratislava, SK;  
 (740) Fajnorová Mária, Ing., Bratislava, SK;

**(111) 220800**

(151) 12.3.2008  
 (180) 30.8.2017  
 (210) 6011-2007  
 (220) 30.8.2007  
 (442) 6.12.2007  
 (732) C+K Consulting, spol. s r. o., Vážska 9, 821 07 Bratislava, SK;  
 (740) Fajnorová Mária, Ing., Bratislava, SK;

**(111) 220801**

(151) 12.3.2008  
 (180) 17.9.2017  
 (210) 6058-2007  
 (220) 17.9.2007  
 (442) 6.12.2007  
 (732) Slimline Studio, s. r. o., Janotova 1, 841 04 Bratislava, SK;

**(111) 220802**

(151) 12.3.2008  
 (180) 25.9.2017  
 (210) 6099-2007  
 (220) 25.9.2007  
 (442) 6.12.2007  
 (732) Vrábel Peter, Centrum I. 39/94, 018 41 Dubnica nad Váhom, SK;  
 (740) Šujanová Mária, Ing., Bratislava, SK;

**(111) 220803**

(151) 12.3.2008  
 (180) 25.9.2017  
 (210) 6100-2007  
 (220) 25.9.2007  
 (442) 6.12.2007  
 (732) Vrábel Peter, Centrum I. 39/94, 018 41 Dubnica nad Váhom, SK;  
 (740) Šujanová Mária, Ing., Bratislava, SK;

**(111) 220804**

(151) 12.3.2008  
 (180) 5.10.2017  
 (210) 6147-2007  
 (220) 5.10.2007  
 (442) 6.12.2007  
 (732) SPP - preprava, a. s., Mlynské nivy 42, 825 11 Bratislava, SK;  
 (740) Litváková Edita, Ing., Bratislava, SK;

**(111) 220805**

(151) 12.3.2008  
 (180) 11.10.2017  
 (210) 6165-2007  
 (220) 11.10.2007  
 (442) 6.12.2007  
 (732) City University of Seattle, spol. s r.o., Bezručova 64, 911 01 Trenčín, SK;  
 (740) Holoubková Mária, Ing., Bratislava, SK;

**(111) 220806**

(151) 12.3.2008  
(180) 18.10.2017  
(210) 6214-2007  
(220) 18.10.2007  
(442) 6.12.2007  
(732) SPP - preprava, a. s., Mlynské nivy 42, 825 11 Bratislava, SK;  
(740) Litváková Edita, Ing., Bratislava, SK;

**(111) 220807**

(151) 12.3.2008  
(180) 14.3.2016  
(210) 510-2006  
(220) 14.3.2006  
(442) 6.12.2007  
(732) Mattes Peter, THK 3, 974 04 Banská Bystrica, SK;  
Rosenberger Ľubor, Nám. Ľ. Štúra 9, 974 05 Banská Bystrica, SK;

**(111) 220808**

(151) 12.3.2008  
(180) 9.5.2016  
(210) 864-2006  
(220) 9.5.2006  
(442) 6.12.2007  
(732) NANOTRADING s. r. o., Rosinská cesta 9, 010 01 Žilina, SK;  
(740) Holoubková Mária, Ing., Bratislava, SK;

**(111) 220809**

(151) 12.3.2008  
(180) 9.5.2016  
(210) 865-2006  
(220) 9.5.2006  
(442) 6.12.2007  
(732) NANOTRADING s. r. o., Rosinská cesta 9, 010 01 Žilina, SK;  
(740) Holoubková Mária, Ing., Bratislava, SK;

**(111) 220810**

(151) 12.3.2008  
(180) 4.7.2016  
(210) 1238-2006  
(220) 4.7.2006  
(442) 6.12.2007  
(732) KARLOFF, s. r. o., M. R. Štefánika 18, 919 43 Cífer, SK;  
(740) Belička Ivan, Ing., Banská Bystrica, SK;

**(111) 220811**

(151) 12.3.2008  
(180) 9.11.2016  
(210) 6322-2006  
(220) 9.11.2006  
(442) 6.12.2007  
(732) Plettac Security s. r. o., Matúškova 7, 026 01 Dolný Kubín, SK;  
(740) Kováčik Štefan, Ing., Bratislava, SK;

**(111) 220812**

(151) 12.3.2008  
(180) 11.1.2017  
(210) 51-2007  
(220) 11.1.2007  
(442) 6.12.2007  
(732) PIERCE CONTROL AUTOMATION - SK, spol. s r. o., ČSA 1, 036 01 Martin, SK;  
(740) Záhurecký Eugen, JUDr., Banská Bystrica, SK;

**(111) 220813**

(151) 12.3.2008  
(180) 11.1.2017  
(210) 57-2007  
(220) 11.1.2007  
(442) 6.12.2007  
(732) PIERCE CONTROL AUTOMATION - SK, spol. s r. o., ČSA 1, 036 01 Martin, SK;  
(740) Záhurecký Eugen, JUDr., Banská Bystrica, SK;

**(111) 220814**

(151) 12.3.2008  
(180) 14.3.2017  
(210) 521-2007  
(220) 14.3.2007  
(442) 6.12.2007  
(732) JUVAMED, s. r. o., Cukrovarská 1907/2, 979 01 Rimavská Sobota, SK;  
(740) Belička Ivan, Ing., Banská Bystrica, SK;

**(111) 220815**

(151) 12.3.2008  
(180) 14.3.2017  
(210) 522-2007  
(220) 14.3.2007  
(442) 6.12.2007  
(732) JUVAMED, s. r. o., Cukrovarská 1907/2, 979 01 Rimavská Sobota, SK;  
(740) Belička Ivan, Ing., Banská Bystrica, SK;

**(111) 220816**

(151) 12.3.2008  
(180) 14.3.2017  
(210) 532-2007  
(220) 14.3.2007  
(442) 6.12.2007  
(732) KIA MOTORS CZECH, s. r. o., Leopoldova 2138, 140 00 Praha, CZ;  
(740) Mešková Viera, Ing., Bratislava, SK;

**(111) 220817**

(151) 12.3.2008  
(180) 15.3.2017  
(210) 538-2007  
(220) 15.3.2007  
(442) 6.12.2007  
(732) Coty Slovenská republika, s. r. o., Ladislava Déryera 18, 831 01 Bratislava, SK;

**(111) 220818**

(151) 12.3.2008  
 (180) 2.4.2017  
 (210) 627-2007  
 (220) 2.4.2007  
 (442) 6.12.2007  
 (732) FINESA barvy s. r. o., Vodárenská 732, 278 01 Kralupy nad Vltavou, CZ;  
 (740) Máčajová Mária, Ing., Nitra, SK;

**(111) 220819**

(151) 12.3.2008  
 (180) 11.4.2017  
 (210) 709-2007  
 (220) 11.4.2007  
 (442) 6.12.2007  
 (732) GLOBAL RESOURCE, s. r. o., Nádvorná 3383/16, 960 01 Zvolen, SK;

**(111) 220820**

(151) 12.3.2008  
 (180) 19.4.2017  
 (210) 724-2007  
 (220) 19.4.2007  
 (442) 6.12.2007  
 (732) INEX spol. s ruč. obmedz., Kopčianska 82/A, 851 01 Bratislava, SK;

**(111) 220821**

(151) 12.3.2008  
 (180) 19.4.2017  
 (210) 725-2007  
 (220) 19.4.2007  
 (442) 6.12.2007  
 (732) INEX spol. s ruč. obmedz., Kopčianska 82/A, 851 01 Bratislava, SK;

**(111) 220822**

(151) 12.3.2008  
 (180) 19.4.2017  
 (210) 726-2007  
 (220) 19.4.2007  
 (442) 6.12.2007  
 (732) INEX spol. s ruč. obmedz., Kopčianska 82/A, 851 01 Bratislava, SK;

**(111) 220823**

(151) 12.3.2008  
 (180) 19.4.2017  
 (210) 730-2007  
 (220) 19.4.2007  
 (442) 6.12.2007  
 (732) CheapFlights International Ltd., 73 Clarendon Street, Derry City BT48 7ER, GB;  
 (740) Belička Ivan, Ing., Banská Bystrica, SK;

**(111) 220824**

(151) 12.3.2008  
 (180) 25.4.2017  
 (210) 766-2007  
 (220) 25.4.2007

(442) 6.12.2007

(732) Krajinka, s. r. o., Družstevná 10, 034 03 Biely Potok, Ružomberok, SK;  
 (740) Sallem Michal, Mgr., Bratislava, SK;

**(111) 220825**

(151) 12.3.2008  
 (180) 27.4.2017  
 (210) 784-2007  
 (220) 27.4.2007  
 (442) 6.12.2007  
 (732) DUNA.CO, s. r. o., Murgašova 2, 949 01 Nitra, SK;  
 (740) Nguyen Viet Thai, Ing., Nitra, SK;

**(111) 220826**

(151) 12.3.2008  
 (180) 2.5.2017  
 (210) 804-2007  
 (220) 2.5.2007  
 (442) 6.12.2007  
 (732) DYNA, s. r. o., Alekšince 231, 951 22 Alekšince, SK;  
 (740) Máčajová Mária, Ing., Nitra, SK;

**(111) 220827**

(151) 12.3.2008  
 (180) 2.5.2017  
 (210) 805-2007  
 (220) 2.5.2007  
 (442) 6.12.2007  
 (732) DYNA, s. r. o., Alekšince 231, 951 22 Alekšince, SK;  
 (740) Máčajová Mária, Ing., Nitra, SK;

**(111) 220828**

(151) 12.3.2008  
 (180) 9.5.2017  
 (210) 833-2007  
 (220) 9.5.2007  
 (442) 6.12.2007  
 (732) OLYMPTOY s. r. o., K Žižkovu 9/640, 190 00 Praha, CZ;  
 (740) Kubínyi Peter, Bc., Trenčín, SK;

**(111) 220829**

(151) 12.3.2008  
 (180) 24.5.2017  
 (210) 923-2007  
 (220) 24.5.2007  
 (442) 6.12.2007  
 (732) Reed Elsevier Properties Inc., 1105 North Market Street, Willmington, Delaware 19801, US;  
 (740) Jurková Michaela, Mgr. Ing., Bratislava, SK;

**(111) 220830**

(151) 12.3.2008  
 (180) 28.5.2017  
 (210) 940-2007  
 (220) 28.5.2007  
 (442) 6.12.2007  
 (732) KKCG SE, Arch. Makariou III, 199, NEOCLEOUS HOUSE, 3030 Limassol, CY;  
 (740) Zacha Tomáš, Bratislava, SK;

**(111) 220831**

(151) 12.3.2008  
(180) 28.5.2017  
(210) 941-2007  
(220) 28.5.2007  
(442) 6.12.2007  
(732) KKCG SE, Arch. Makariou III, 199, NEOCLEOUS HOUSE, 3030 Limassol, CY;  
(740) Zacha Tomáš, Bratislava, SK;

---

**(111) 220832**

(151) 12.3.2008  
(180) 31.5.2017  
(210) 966-2007  
(220) 31.5.2007  
(442) 6.12.2007  
(732) VIKAMONT v. o. s., Dlhá 94, 010 09 Žilina, SK;

---

**(111) 220833**

(151) 12.3.2008  
(180) 4.6.2017  
(210) 989-2007  
(220) 4.6.2007  
(442) 6.12.2007  
(732) Jacko Blažej, Michalovská 102/41, 073 01 Sobrance, SK;

---

**(111) 220834**

(151) 12.3.2008  
(180) 4.6.2017  
(210) 990-2007  
(220) 4.6.2007  
(442) 6.12.2007  
(732) Jacko Blažej, Michalovská 102/41, 073 01 Sobrance, SK;

---

**(111) 220835**

(151) 12.3.2008  
(180) 4.6.2017  
(210) 992-2007  
(220) 4.6.2007  
(442) 6.12.2007  
(732) FLH ENALCO-SQ, s. r. o., Ožvoldíkova 6, 841 02 Bratislava, SK;

---

**(111) 220836**

(151) 12.3.2008  
(180) 14.6.2017  
(210) 1069-2007  
(220) 14.6.2007  
(442) 6.12.2007  
(732) Molnár Maroš, Mgr., Hurbanova 4/19, 965 01 Žiar nad Hronom, SK;  
(740) Bachratá Magdaléna, Mgr., Bratislava, SK;

---

**(111) 220837**

(151) 12.3.2008  
(180) 18.6.2017  
(210) 1100-2007  
(220) 18.6.2007

(442) 6.12.2007

(732) CISS Martin, s. r. o., Jesenského 17/4353, 036 01 Martin, SK;

---

**(111) 220838**

(151) 12.3.2008  
(180) 19.6.2017  
(210) 1104-2007  
(220) 19.6.2007  
(442) 6.12.2007  
(732) ODEL (PVT) LIMITED, 475/32 Kotte Road, Rajagiriya, LK;  
(740) Žovicová Viera, Mgr., Bratislava, SK;

---

**(111) 220839**

(151) 12.3.2008  
(180) 19.6.2017  
(210) 1110-2007  
(220) 19.6.2007  
(442) 6.12.2007  
(732) BK group, a. s., Žilinská 126, 921 01 Piešťany, SK;  
(740) Smiešny Ján, Ing., Banská Bystrica-Šalková, SK;

---

**(111) 220840**

(151) 12.3.2008  
(180) 20.6.2017  
(210) 1114-2007  
(220) 20.6.2007  
(442) 6.12.2007  
(732) THH spol. s r. o., Osloboditeľov 826/6, 920 03 Hlohovec, SK;  
(740) Nguyen Trong Nghia, Trenčín, SK;

---

**(111) 220841**

(151) 12.3.2008  
(180) 25.6.2017  
(210) 1129-2007  
(220) 25.6.2007  
(442) 6.12.2007  
(732) Vitis Pezinok, s. r. o., Za dráhou 21, 902 20 Pezinok, SK;  
(740) Belička Ivan, Ing., Banská Bystrica, SK;

---

**(111) 220842**

(151) 12.3.2008  
(180) 25.6.2017  
(210) 1130-2007  
(220) 25.6.2007  
(442) 6.12.2007  
(732) VINKOVA, s. r. o., Tehelná 13, 902 01 Pezinok, SK;  
(740) Neuschl Vladimír, Mgr. Ing., Bratislava, SK;

---

**(111) 220843**

(151) 12.3.2008  
(180) 25.6.2017  
(210) 1131-2007  
(220) 25.6.2007  
(442) 6.12.2007  
(732) Aventis Pharmaceuticals Inc., 300 Somerset Corporate Blvd., Bridgewater, New Jersey 08807, US;  
(740) Fajnorová Mária, Ing., Bratislava, SK;

---

**(111) 220844**

(151) 12.3.2008  
 (180) 25.6.2017  
 (210) 1132-2007  
 (220) 25.6.2007  
 (442) 6.12.2007  
 (732) František Fudaly AM - TEL, Vrbovská 1122/52,  
 059 71 Ľubica, SK;  
 (740) Tomko Ľubomír, Ing., Hanušovce, SK;

**(111) 220845**

(151) 12.3.2008  
 (180) 25.6.2017  
 (210) 1135-2007  
 (220) 25.6.2007  
 (442) 6.12.2007  
 (732) Norma s. r. o., Svätoplukova 6, 080 01 Prešov, SK;  
 (740) Tomko Ľubomír, Ing., Hanušovce, SK;

**(111) 220846**

(151) 12.3.2008  
 (180) 25.6.2017  
 (210) 1136-2007  
 (220) 25.6.2007  
 (442) 6.12.2007  
 (732) NM MANAGEMENT s. r. o., Košická 37, 821 09  
 Bratislava, SK;

**(111) 220847**

(151) 12.3.2008  
 (180) 25.6.2017  
 (210) 1137-2007  
 (220) 25.6.2007  
 (442) 6.12.2007  
 (732) Čeknito s. r. o., Roháčova 188/37, 130 00 Praha, CZ;  
 (740) Reháč Marek, Topoľčany, SK;

**(111) 220848**

(151) 12.3.2008  
 (180) 28.6.2017  
 (210) 1170-2007  
 (220) 28.6.2007  
 (442) 6.12.2007  
 (732) BGS LEVI Slovakia a. s., Stará Vajnorská 21,  
 831 04 Bratislava, SK;

**(111) 220849**

(151) 12.3.2008  
 (180) 2.7.2017  
 (210) 1196-2007  
 (220) 2.7.2007  
 (442) 6.12.2007  
 (732) Arminius s. r. o., Svätého Ladislava 178, 040 14  
 Košice, SK;

**(111) 220850**

(151) 12.3.2008  
 (180) 2.7.2017  
 (210) 1197-2007  
 (220) 2.7.2007  
 (442) 6.12.2007  
 (732) Arminius s. r. o., Svätého Ladislava 178, 040 14  
 Košice, SK;

**(111) 220851**

(151) 12.3.2008  
 (180) 4.7.2017  
 (210) 1209-2007  
 (220) 4.7.2007  
 (442) 6.12.2007  
 (732) NanoTrade s. r. o., Mozartova 178/12, 779 00  
 Olomouc, Nová Ulice, CZ;  
 (740) Labudík Miroslav, Ing., Kysucké Nové Mesto, SK;

**(111) 220852**

(151) 12.3.2008  
 (180) 4.7.2017  
 (210) 1212-2007  
 (220) 4.7.2007  
 (442) 6.12.2007  
 (732) L. C. MANAGER s. r. o., Župčany 176, 080 01  
 Prešov, SK;  
 (740) Gruber Dalibor, Ing., Košice, SK;

**(111) 220853**

(151) 12.3.2008  
 (180) 6.7.2017  
 (210) 1221-2007  
 (220) 6.7.2007  
 (442) 6.12.2007  
 (732) BIOFEED, a. s., Železničný rad 6, 946 03 Kolá-  
 rovo, SK;  
 (740) Máčajová Mária, Ing., Nitra, SK;

**(111) 220854**

(151) 12.3.2008  
 (180) 6.7.2017  
 (210) 1222-2007  
 (220) 6.7.2007  
 (442) 6.12.2007  
 (732) BIOFEED, a. s., Železničný rad 6, 946 03 Kolá-  
 rovo, SK;  
 (740) Máčajová Mária, Ing., Nitra, SK;

**(111) 220855**

(151) 12.3.2008  
 (180) 9.7.2017  
 (210) 1233-2007  
 (220) 9.7.2007  
 (442) 6.12.2007  
 (732) RUTEX TRADE, s. r. o., Drietoma č. p. 703, 913 03  
 Drietoma, SK;  
 (740) Beleščák Ladislav, Ing., Piešťany, SK;

**(111) 220856**

(151) 12.3.2008  
 (180) 13.7.2017  
 (210) 1264-2007  
 (220) 13.7.2007  
 (442) 6.12.2007  
 (732) ST. NICOLAUS, a. s., Ul. 1. mája č. 113, 031 28  
 Liptovský Mikuláš, SK;  
 (740) Ondruš Ján, JUDr., Bratislava, SK;

**(111) 220857**

(151) 12.3.2008  
(180) 13.7.2017  
(210) 1267-2007  
(220) 13.7.2007  
(442) 6.12.2007  
(732) KLEMBER a SPOL, s. r. o., Nová osada 798,  
929 01 Dunajská Streda, SK;  
(740) Záthurecký Eugen, JUDr., Banská Bystrica, SK;

---

**(111) 220858**

(151) 12.3.2008  
(180) 16.7.2017  
(210) 1282-2007  
(220) 16.7.2007  
(442) 6.12.2007  
(732) DION SLOVAKIA, s. r. o., Kapitulská 374, 946 39  
Iža, SK;

---

**(111) 220859**

(151) 12.3.2008  
(180) 19.7.2017  
(210) 1306-2007  
(220) 19.7.2007  
(442) 6.12.2007  
(732) BZ, spol. s r. o., Kapitulská 15, 811 01 Bratisla-  
va, SK;

---

**(111) 220860**

(151) 12.3.2008  
(180) 19.7.2017  
(210) 1311-2007  
(220) 19.7.2007  
(442) 6.12.2007  
(732) United Technologies Corporation, United Tech-  
nologies Building, One Financial Plaza, Hartford,  
Connecticut 06010, US;  
(740) Štros David, JUDr., Bratislava, SK;

---

**(111) 220861**

(151) 12.3.2008  
(180) 20.7.2017  
(210) 1323-2007  
(220) 20.7.2007  
(442) 6.12.2007  
(732) KARLOFF, s. r. o., M. R. Štefánika 18, 919 43  
Cífer, SK;  
(740) Belička Ivan, Ing., Banská Bystrica, SK;

---

**(111) 220862**

(151) 12.3.2008  
(180) 20.7.2017  
(210) 1324-2007  
(220) 20.7.2007  
(442) 6.12.2007  
(732) Zálešák Jaromír, Komenského 57, 909 01 Skali-  
ca, SK;  
(740) Belička Ivan, Ing., Banská Bystrica, SK;

---

**(111) 220863**

(151) 12.3.2008  
(180) 20.7.2017  
(210) 1325-2007  
(220) 20.7.2007  
(442) 6.12.2007  
(732) DONIVO MKD s. r. o., Zvolenská cesta 165,  
974 05 Banská Bystrica, SK;

---

**(111) 220864**

(151) 12.3.2008  
(180) 23.7.2017  
(210) 1326-2007  
(220) 23.7.2007  
(442) 6.12.2007  
(732) Hemisféry, s. r. o., Prievozská 18, 824 51 Brati-  
slava, SK;

---

**(111) 220865**

(151) 12.3.2008  
(180) 23.7.2017  
(210) 1327-2007  
(220) 23.7.2007  
(442) 6.12.2007  
(732) Právne centrum s. r. o., Žilinská 8, 811 05 Brati-  
slava, SK;

---

**(111) 220866**

(151) 12.3.2008  
(180) 23.7.2017  
(210) 1328-2007  
(220) 23.7.2007  
(442) 6.12.2007  
(732) Kusovský Juraj, Pod Hájom 957/13, 018 41 Dub-  
nica nad Váhom, SK;

---

**(111) 220867**

(151) 12.3.2008  
(180) 23.7.2017  
(210) 1330-2007  
(220) 23.7.2007  
(442) 6.12.2007  
(732) STUDIO 1307, spol. s r. o., Puškinova 6, 902 01  
Pezinok, SK;

---

**(111) 220868**

(151) 12.3.2008  
(180) 23.7.2017  
(210) 1346-2007  
(220) 23.7.2007  
(442) 6.12.2007  
(732) MEDIATEL, spol. s r. o., Prešovská 38/B, 821 02  
Bratislava, SK;

---

**(111) 220869**

(151) 12.3.2008  
(180) 23.7.2017  
(210) 1347-2007  
(220) 23.7.2007  
(442) 6.12.2007  
(732) MEDIATEL, spol. s r. o., Prešovská 38/B, 821 02  
Bratislava, SK;

---

**(111) 220870**  
 (151) 12.3.2008  
 (180) 23.7.2017  
 (210) 1348-2007  
 (220) 23.7.2007  
 (442) 6.12.2007  
 (732) MEDIATEL, spol. s r. o., Prešovská 38/B, 821 02  
 Bratislava, SK;

**(111) 220877**  
 (151) 12.3.2008  
 (180) 23.7.2017  
 (210) 1355-2007  
 (220) 23.7.2007  
 (442) 6.12.2007  
 (732) MEDIATEL, spol. s r. o., Prešovská 38/B, 821 02  
 Bratislava, SK;

**(111) 220871**  
 (151) 12.3.2008  
 (180) 23.7.2017  
 (210) 1349-2007  
 (220) 23.7.2007  
 (442) 6.12.2007  
 (732) MEDIATEL, spol. s r. o., Prešovská 38/B, 821 02  
 Bratislava, SK;

**(111) 220878**  
 (151) 12.3.2008  
 (180) 23.7.2017  
 (210) 1356-2007  
 (220) 23.7.2007  
 (442) 6.12.2007  
 (732) MEDIATEL, spol. s r. o., Prešovská 38/B, 821 02  
 Bratislava, SK;

**(111) 220872**  
 (151) 12.3.2008  
 (180) 23.7.2017  
 (210) 1350-2007  
 (220) 23.7.2007  
 (442) 6.12.2007  
 (732) MEDIATEL, spol. s r. o., Prešovská 38/B, 821 02  
 Bratislava, SK;

**(111) 220879**  
 (151) 12.3.2008  
 (180) 23.7.2017  
 (210) 1357-2007  
 (220) 23.7.2007  
 (442) 6.12.2007  
 (732) MEDIATEL, spol. s r. o., Prešovská 38/B, 821 02  
 Bratislava, SK;

**(111) 220873**  
 (151) 12.3.2008  
 (180) 23.7.2017  
 (210) 1351-2007  
 (220) 23.7.2007  
 (442) 6.12.2007  
 (732) MEDIATEL, spol. s r. o., Prešovská 38/B, 821 02  
 Bratislava, SK;

**(111) 220880**  
 (151) 12.3.2008  
 (180) 23.7.2017  
 (210) 1358-2007  
 (220) 23.7.2007  
 (442) 6.12.2007  
 (732) MEDIATEL, spol. s r. o., Prešovská 38/B, 821 02  
 Bratislava, SK;

**(111) 220874**  
 (151) 12.3.2008  
 (180) 23.7.2017  
 (210) 1352-2007  
 (220) 23.7.2007  
 (442) 6.12.2007  
 (732) MEDIATEL, spol. s r. o., Prešovská 38/B, 821 02  
 Bratislava, SK;

**(111) 220881**  
 (151) 12.3.2008  
 (180) 23.7.2017  
 (210) 1359-2007  
 (220) 23.7.2007  
 (442) 6.12.2007  
 (732) MEDIATEL, spol. s r. o., Prešovská 38/B, 821 02  
 Bratislava, SK;

**(111) 220875**  
 (151) 12.3.2008  
 (180) 23.7.2017  
 (210) 1353-2007  
 (220) 23.7.2007  
 (442) 6.12.2007  
 (732) MEDIATEL, spol. s r. o., Prešovská 38/B, 821 02  
 Bratislava, SK;

**(111) 220882**  
 (151) 12.3.2008  
 (180) 23.7.2017  
 (210) 1360-2007  
 (220) 23.7.2007  
 (442) 6.12.2007  
 (732) MEDIATEL, spol. s r. o., Prešovská 38/B, 821 02  
 Bratislava, SK;

**(111) 220876**  
 (151) 12.3.2008  
 (180) 23.7.2017  
 (210) 1354-2007  
 (220) 23.7.2007  
 (442) 6.12.2007  
 (732) MEDIATEL, spol. s r. o., Prešovská 38/B, 821 02  
 Bratislava, SK;

**(111) 220883**  
 (151) 12.3.2008  
 (180) 23.7.2017  
 (210) 1362-2007  
 (220) 23.7.2007  
 (442) 6.12.2007  
 (732) Property Investment, a. s., Kopčianska 65, 851 01  
 Bratislava, SK;



**(111) 220884**

(151) 12.3.2008  
(180) 24.7.2017  
(210) 1379-2007  
(220) 24.7.2007  
(442) 6.12.2007  
(732) Slovenský rozhlas, Mýtina 1, 817 55 Bratislava, SK;

---

**(111) 220885**

(151) 12.3.2008  
(180) 24.7.2017  
(210) 1380-2007  
(220) 24.7.2007  
(442) 6.12.2007  
(732) Slovenský rozhlas, Mýtina 1, 817 55 Bratislava, SK;

---

**(111) 220886**

(151) 12.3.2008  
(180) 26.7.2017  
(210) 1403-2007  
(220) 26.7.2007  
(442) 6.12.2007  
(732) Pietruchová Oľga, Ing., Slávičie údolie 98, 811 02 Bratislava, SK;

---

**(111) 220887**

(151) 12.3.2008  
(180) 26.7.2017  
(210) 1404-2007  
(220) 26.7.2007  
(442) 6.12.2007  
(732) Gečevský Marián, Jankolova 2, 851 04 Bratislava, SK;

---

**(111) 220888**

(151) 12.3.2008  
(180) 26.7.2017  
(210) 1405-2007  
(220) 26.7.2007  
(442) 6.12.2007  
(732) HIKMA PHARMACEUTICALS LTD. CO., organizačná zložka, Klincová 30, 821 08 Bratislava, SK;  
(740) Advokátska kancelária NIŽNÍK, spol. s.r.o., Košice, SK;

---

**(111) 220889**

(151) 12.3.2008  
(180) 27.7.2017  
(210) 1411-2007  
(220) 27.7.2007  
(442) 6.12.2007  
(732) Odlerová Daniela, Tatranská 89, 974 11 Banská Bystrica, SK;

---

**(111) 220890**

(151) 12.3.2008  
(180) 27.7.2017  
(210) 1412-2007  
(220) 27.7.2007  
(442) 6.12.2007  
(732) Samec Samuel, Nezbudská Lúčka č. 137, 013 24 Žilina, SK;

---

**(111) 220891**

(151) 12.3.2008  
(180) 1.8.2017  
(210) 1426-2007  
(220) 1.8.2007  
(442) 6.12.2007  
(732) Metropolitan language services, s. r. o., Južná trieda 48 C, 040 01 Košice, SK;  
(740) Gruber Dalibor, Ing., Košice, SK;

---

**(111) 220892**

(151) 12.3.2008  
(180) 1.8.2017  
(210) 1436-2007  
(220) 1.8.2007  
(442) 6.12.2007  
(732) BIOTIKA, a. s., Slovenská Ľupča 566, 976 13 Slovenská Ľupča, SK;

---

**(111) 220893**

(151) 12.3.2008  
(180) 1.8.2017  
(210) 1437-2007  
(220) 1.8.2007  
(442) 6.12.2007  
(732) BIOTIKA, a. s., Slovenská Ľupča 566, 976 13 Slovenská Ľupča, SK;

---

**(111) 220894**

(151) 12.3.2008  
(180) 1.8.2017  
(210) 1439-2007  
(220) 1.8.2007  
(442) 6.12.2007  
(732) BIOTIKA, a. s., Slovenská Ľupča 566, 976 13 Slovenská Ľupča, SK;

---

**(111) 220895**

(151) 12.3.2008  
(180) 1.8.2017  
(210) 1440-2007  
(220) 1.8.2007  
(442) 6.12.2007  
(732) BIOTIKA, a. s., Slovenská Ľupča 566, 976 13 Slovenská Ľupča, SK;

---

**(111) 220896**

(151) 12.3.2008  
(180) 1.8.2017  
(210) 1441-2007  
(220) 1.8.2007  
(310) 77/096791  
(320) 1.2.2007  
(330) US  
(442) 6.12.2007  
(732) 3M Company, 3M Center, 2501 Hudson Road, St. Paul, Minnesota 55144, US;  
(740) Hörmann Tomáš, Ing., Bratislava, SK;

---

**(111) 220897**

(151) 12.3.2008  
 (180) 1.8.2017  
 (210) 1442-2007  
 (220) 1.8.2007  
 (442) 6.12.2007  
 (732) TT CHOPPERS TUNING, s. r. o., Nitrianska  
 cesta 30/A, 917 01 Trnava, SK;  
 (740) Kubínyiová Denisa, JUDr., Trenčín, SK;

**(111) 220898**

(151) 12.3.2008  
 (180) 2.8.2017  
 (210) 1445-2007  
 (220) 2.8.2007  
 (310) 449380  
 (320) 25.6.2007  
 (330) CZ  
 (442) 6.12.2007  
 (732) CONSTRUCT CZECH a. s., Durďákova 27, 613 00  
 Brno, CZ;  
 (740) Neuschl Vladimír, Mgr. Ing., Bratislava, SK;

**(111) 220899**

(151) 12.3.2008  
 (180) 2.8.2017  
 (210) 1447-2007  
 (220) 2.8.2007  
 (442) 6.12.2007  
 (732) SLOVAK INVEST CORPORATION, a. s., Ná-  
 mestie E. Štúra 2, 010 01 Žilina, SK;

**(111) 220900**

(151) 12.3.2008  
 (180) 2.8.2017  
 (210) 1448-2007  
 (220) 2.8.2007  
 (442) 6.12.2007  
 (732) J & R INSPIRE, spol. s r. o., Jilemnického 963/21,  
 960 01 Zvolen, SK;  
 (740) Messinger Ľubomír, JUDr., Banská Bystrica, SK;

**(111) 220901**

(151) 12.3.2008  
 (180) 2.8.2017  
 (210) 1449-2007  
 (220) 2.8.2007  
 (442) 6.12.2007  
 (732) Ing. Ivan Honč - H - TRADE, Starohorská 47,  
 974 11 Banská Bystrica, SK;  
 (740) Záthurecký Eugen, JUDr., Banská Bystrica, SK;

**(111) 220902**

(151) 12.3.2008  
 (180) 3.8.2017  
 (210) 1450-2007  
 (220) 3.8.2007  
 (442) 6.12.2007  
 (732) UNIRAF SLOVENSKO s. r. o., Panónska cesta 7,  
 850 00 Bratislava, SK;

**(111) 220903**

(151) 12.3.2008  
 (180) 6.8.2017  
 (210) 1455-2007  
 (220) 6.8.2007  
 (442) 6.12.2007  
 (732) Beláčik Denis, Hurbanova 1523/9, 031 01 Lip-  
 tovský Mikuláš, SK;

**(111) 220904**

(151) 12.3.2008  
 (180) 6.8.2017  
 (210) 1456-2007  
 (220) 6.8.2007  
 (442) 6.12.2007  
 (732) CENTRAL EUROPEAN INSTITUTE OF TECH-  
 NOLOGY, s. r. o., Internátna 18, 010 08 Žilina,  
 SK;

**(111) 220905**

(151) 12.3.2008  
 (180) 6.8.2017  
 (210) 1459-2007  
 (220) 6.8.2007  
 (442) 6.12.2007  
 (732) Karloff Distillery Company, s. r. o., Svodín 1120,  
 943 54 Svodín, SK;

**(111) 220906**

(151) 12.3.2008  
 (180) 6.8.2017  
 (210) 1460-2007  
 (220) 6.8.2007  
 (442) 6.12.2007  
 (732) Spišiak Roman, JUDr., Jakubovo nám. 14, 813 48  
 Bratislava, SK;  
 (740) Fajnorová Mária, Ing., Bratislava, SK;

**(111) 220907**

(151) 12.3.2008  
 (180) 3.2.2016  
 (210) 1468-2007  
 (220) 3.2.2006  
 (442) 6.12.2007  
 (732) Maštena Michal, Mgr., Fraňa Kráľa 16, 811 05  
 Bratislava, SK;

**(111) 220908**

(151) 12.3.2008  
 (180) 10.8.2017  
 (210) 1482-2007  
 (220) 10.8.2007  
 (442) 6.12.2007  
 (732) Wm. WRIGLEY Jr. Company, 410 North Michi-  
 gan Avenue, Chicago, Illinois 60611, US;  
 (740) ROTT, RŮŽIČKA & GUTTMANN, v. o. s.,  
 Bratislava, SK;

**(111) 220909**

(151) 12.3.2008  
(180) 13.8.2017  
(210) 1484-2007  
(220) 13.8.2007  
(442) 6.12.2007  
(732) Zentiva, a. s., U Kabelovny 130, 102 37 Praha -  
- Dolní Měcholupy, CZ;  
(740) Kertész Jozef, Ing., Hlohovec, SK;

---

**(111) 220910**

(151) 12.3.2008  
(180) 13.8.2017  
(210) 1485-2007  
(220) 13.8.2007  
(442) 6.12.2007  
(732) Zentiva, a. s., U Kabelovny 130, 102 37 Praha -  
- Dolní Měcholupy, CZ;  
(740) Kertész Jozef, Ing., Hlohovec, SK;

---

**(111) 220911**

(151) 12.3.2008  
(180) 13.8.2017  
(210) 1486-2007  
(220) 13.8.2007  
(442) 6.12.2007  
(732) Zentiva, a. s., U Kabelovny 130, 102 37 Praha -  
- Dolní Měcholupy, CZ;  
(740) Kertész Jozef, Ing., Hlohovec, SK;

---

**(111) 220912**

(151) 12.3.2008  
(180) 13.8.2017  
(210) 1487-2007  
(220) 13.8.2007  
(442) 6.12.2007  
(732) Zentiva, a. s., U Kabelovny 130, 102 37 Praha -  
- Dolní Měcholupy, CZ;  
(740) Kertész Jozef, Ing., Hlohovec, SK;

---

**(111) 220913**

(151) 12.3.2008  
(180) 13.8.2017  
(210) 1490-2007  
(220) 13.8.2007  
(442) 6.12.2007  
(732) Bystrický Kamil, M.Turkovej 30, 911 01 Tren-  
čín, SK;

---

**(111) 220914**

(151) 12.3.2008  
(180) 13.8.2017  
(210) 1491-2007  
(220) 13.8.2007  
(442) 6.12.2007  
(732) Uramová Mária, prof., Ing., PhD., Tajovského 10,  
974 01 Banská Bystrica, SK;

---

**(111) 220915**

(151) 12.3.2008  
(180) 13.8.2017  
(210) 1492-2007  
(220) 13.8.2007  
(442) 6.12.2007  
(732) Uramová Mária, prof., Ing., PhD., Tajovského 10,  
974 01 Banská Bystrica, SK;

---

**(111) 220916**

(151) 12.3.2008  
(180) 13.8.2017  
(210) 1494-2007  
(220) 13.8.2007  
(442) 6.12.2007  
(732) Wm. WRIGLEY Jr. Company, 410 North Michi-  
gan Avenue, Chicago, Illinois 60611, US;  
(740) ROTT, RŮŽIČKA & GUTTMANN, v. o. s.,  
Bratislava, SK;

---

**(111) 220917**

(151) 12.3.2008  
(180) 14.8.2017  
(210) 1495-2007  
(220) 14.8.2007  
(442) 6.12.2007  
(732) Senza Limiti s. r. o., Banskobystrická 6, 811 06  
Bratislava, SK;

---

**(111) 220918**

(151) 12.3.2008  
(180) 14.8.2017  
(210) 1496-2007  
(220) 14.8.2007  
(442) 6.12.2007  
(732) Senza Limiti s. r. o., Banskobystrická 6, 811 06  
Bratislava, SK;

---

**(111) 220919**

(151) 12.3.2008  
(180) 14.8.2017  
(210) 1497-2007  
(220) 14.8.2007  
(442) 6.12.2007  
(732) TRINOM, a. s., Jána Mrvu 4, 949 01 Nitra, SK;  
(740) Máčajová Mária, Ing., Nitra, SK;

---

**(111) 220920**

(151) 12.3.2008  
(180) 14.8.2017  
(210) 1498-2007  
(220) 14.8.2007  
(442) 6.12.2007  
(732) STAVOREX, s. r. o., Mostná 13, 949 01 Nitra, SK;  
(740) Máčajová Mária, Ing., Nitra, SK;

---

**(111) 220921**

(151) 12.3.2008  
 (180) 20.8.2017  
 (210) 1539-2007  
 (220) 20.8.2007  
 (442) 6.12.2007  
 (732) Špecializovaná nemocnica pre ortopedickú prote-  
 tiku Bratislava, n. o., Záhradnícka 42, 821 08 Bra-  
 tislava, SK;

**(111) 220922**

(151) 12.3.2008  
 (180) 20.8.2017  
 (210) 1541-2007  
 (220) 20.8.2007  
 (442) 6.12.2007  
 (732) SHAKE THE WORLD s. r. o., Kozia 28, 811 03  
 Bratislava, SK;

**(111) 220923**

(151) 12.3.2008  
 (180) 20.8.2017  
 (210) 1542-2007  
 (220) 20.8.2007  
 (442) 6.12.2007  
 (732) SHAKE THE WORLD s. r. o., Kozia 28, 811 03  
 Bratislava, SK;

**(111) 220924**

(151) 12.3.2008  
 (180) 20.8.2017  
 (210) 1543-2007  
 (220) 20.8.2007  
 (442) 6.12.2007  
 (732) SHAKE THE WORLD s. r. o., Kozia 28, 811 03  
 Bratislava, SK;

**(111) 220925**

(151) 12.3.2008  
 (180) 3.9.2017  
 (210) 1636-2007  
 (220) 3.9.2007  
 (442) 6.12.2007  
 (732) VITAR, spol. s r.o., tř. T. Bati 385, 763 02 Zlín, CZ;  
 (740) Záthurecký Eugen, JUDr., Banská Bystrica, SK;

**(111) 220926**

(151) 12.3.2008  
 (180) 2.3.2017  
 (210) 5229-2007  
 (220) 2.3.2007  
 (442) 6.12.2007  
 (732) Babiččiny nudle s. r. o., Nádražní 159/21, 370 01  
 České Budějovice, CZ;  
 (740) Hojčuš Peter, Ing., Bratislava, SK;

**(111) 220927**

(151) 12.3.2008  
 (180) 12.4.2017  
 (210) 5404-2007  
 (220) 12.4.2007

(442) 6.12.2007

(732) M+M Market Centrum, s. r. o., Tupolevova 1,  
 851 01 Bratislava, SK;  
 (740) Brichtová Tatiana, JUDr., Bratislava, SK;

**(111) 220928**

(151) 12.3.2008  
 (180) 20.4.2017  
 (210) 5438-2007  
 (220) 20.4.2007  
 (442) 6.12.2007  
 (732) Slovenská sporiteľňa, a. s., Suché mýto 4, 816 07  
 Bratislava, SK;

**(111) 220929**

(151) 12.3.2008  
 (180) 20.4.2017  
 (210) 5439-2007  
 (220) 20.4.2007  
 (442) 6.12.2007  
 (732) Slovenská sporiteľňa, a. s., Suché mýto 4, 816 07  
 Bratislava, SK;

**(111) 220930**

(151) 12.3.2008  
 (180) 2.5.2017  
 (210) 5481-2007  
 (220) 2.5.2007  
 (442) 6.12.2007  
 (732) TECHTEX s. r. o., Labský Mlyn, 543 71 Hostin-  
 né, CZ;  
 (740) Žovicová Viera, Mgr., Bratislava, SK;

**(111) 220931**

(151) 12.3.2008  
 (180) 4.5.2017  
 (210) 5494-2007  
 (220) 4.5.2007  
 (442) 6.12.2007  
 (732) Merz Pharma GmbH & Co. KGaA., Eckenheimer  
 Landstrasse 100, 60318 Frankfurt am Main, DE;  
 (740) Bušová Eva, JUDr., Bratislava, SK;

**(111) 220932**

(151) 12.3.2008  
 (180) 5.6.2017  
 (210) 5607-2007  
 (220) 5.6.2007  
 (442) 6.12.2007  
 (732) AD MOVING s. r. o., Vlárská 32, 831 01 Brati-  
 slava, SK;  
 (740) BARRISTER, s. r. o., Bratislava, SK;

**(111) 220933**

(151) 12.3.2008  
 (180) 14.6.2017  
 (210) 5651-2007  
 (220) 14.6.2007  
 (442) 6.12.2007  
 (732) Comintex, a. s., Ivanská cesta 26, 821 04 Brati-  
 slava, SK;

**(111) 220934**

(151) 12.3.2008  
(180) 10.7.2017  
(210) 5781-2007  
(220) 10.7.2007  
(442) 6.12.2007  
(732) BELUPO - Lijekovi i kozmetika d. d., Danica 5, 48000 Koprivnica, HR;  
(740) Holoubková Mária, Ing., Bratislava, SK;

---

**(111) 220935**

(151) 12.3.2008  
(180) 10.7.2017  
(210) 5782-2007  
(220) 10.7.2007  
(442) 6.12.2007  
(732) BELUPO - Lijekovi i kozmetika d. d., Danica 5, 48000 Koprivnica, HR;  
(740) Holoubková Mária, Ing., Bratislava, SK;

---

**(111) 220936**

(151) 12.3.2008  
(180) 11.7.2017  
(210) 5793-2007  
(220) 11.7.2007  
(442) 6.12.2007  
(732) Lazar - Klostermann, s. r. o., Údernicka 3, 851 01 Bratislava, SK;  
(740) Litvákova Edita, Ing., Bratislava, SK;

---

**(111) 220937**

(151) 12.3.2008  
(180) 11.7.2017  
(210) 5794-2007  
(220) 11.7.2007  
(442) 6.12.2007  
(732) Lazar - Klostermann, s. r. o., Údernicka 3, 851 01 Bratislava, SK;  
(740) Litvákova Edita, Ing., Bratislava, SK;

---

**(111) 220938**

(151) 12.3.2008  
(180) 11.7.2017  
(210) 5796-2007  
(220) 11.7.2007  
(442) 6.12.2007  
(732) B e n z i n a Slovakia s. r. o., Galvaniho 2/A, 821 04 Bratislava, SK;  
(740) Kastler Anton, Bratislava, SK;

---

**(111) 220939**

(151) 12.3.2008  
(180) 16.7.2017  
(210) 5813-2007  
(220) 16.7.2007  
(442) 6.12.2007  
(732) JAGA GROUP, s. r. o., Imricha Karvaša 2, 811 07 Bratislava, SK;

---

**(111) 220940**

(151) 12.3.2008  
(180) 20.7.2017  
(210) 5837-2007  
(220) 20.7.2007  
(442) 6.12.2007  
(732) Centurion Systems Slovakia, s.r.o., Bojnická 10, 823 65 Bratislava, SK;

---

**(111) 220941**

(151) 12.3.2008  
(180) 21.2.2012  
(210) 482-2002  
(220) 21.2.2002  
(442) 6.12.2007  
(732) SMC KABUSHIKI KAISHA (SMC CORPORATION), 16-4, Shimbashi 1 - chome, Minato-ku, 105-8659 Tokyo, JP;  
(740) PATENTSERVIS BRATISLAVA, a. s., Bratislava, SK;

---

**(111) 220942**

(151) 12.3.2008  
(180) 30.4.2014  
(210) 1483-2004  
(220) 30.4.2004  
(442) 6.12.2007  
(732) SLOWIN Bratislava, spol. s r. o., Pri Šajbách 12, 831 06 Bratislava, SK;  
(740) Porubčan Róbert, Ing., Ivanka pri Dunaji, SK;

---

**(111) 220943**

(151) 12.3.2008  
(180) 17.2.2015  
(210) 269-2005  
(220) 17.2.2005  
(442) 6.12.2007  
(732) INTERNET Pb, spol. s r. o., Březové Hory 540, 261 01 Příbram, CZ;  
(740) Neuschl Vladimír, Mgr. Ing., Bratislava, SK;

---

**(111) 220944**

(151) 12.3.2008  
(180) 19.12.2015  
(210) 2363-2005  
(220) 19.12.2005  
(442) 6.12.2007  
(732) MECOM INVESTMENT s. r. o., Poľná 4, 066 01 Humenné, SK;  
(740) Regina Ivan, Ing., Košice, SK;

---

**(111) 220945**

(151) 12.3.2008  
(180) 19.4.2016  
(210) 750-2006  
(220) 19.4.2006  
(442) 6.12.2007  
(732) Vinospol, spol. s r. o., Údolní 1076, 696 11 Mu-těnice, CZ;  
(740) Harvan Ladislav, Ing., Bratislava, SK;

---

**(111) 220946**

(151) 12.3.2008  
 (180) 19.4.2016  
 (210) 751-2006  
 (220) 19.4.2006  
 (442) 6.12.2007  
 (732) Vinospol, spol. s r. o., Údolní 1076, 696 11 Mu-  
 tějnice, CZ;  
 (740) Harvan Ladislav, Ing., Bratislava, SK;

**(111) 220947**

(151) 12.3.2008  
 (180) 28.9.2016  
 (210) 1761-2006  
 (220) 28.9.2006  
 (442) 6.12.2007  
 (732) INVA export-import, spol. s r. o., Ondříčkova 32,  
 130 00 Praha, CZ;  
 (740) Beleščák Ladislav, Ing., Piešťany, SK;

**(111) 220948**

(151) 12.3.2008  
 (180) 10.11.2016  
 (210) 6331-2006  
 (220) 10.11.2006  
 (442) 6.12.2007  
 (732) ZDRUŽENIE MALOKARPATSKÁ VÍNNA CES-  
 TA, Horná 20, 900 01 Modra, SK;  
 (740) Juran Svetozár, JUDr., Bratislava, SK;

**(111) 220949**

(151) 12.3.2008  
 (180) 11.1.2017  
 (210) 43-2007  
 (220) 11.1.2007  
 (442) 6.12.2007  
 (732) KRPA-KUBIKO, spol. s r. o., Hrabové 299, 014 01  
 Bytča, SK;  
 (740) Kubíny Peter, Bc., Trenčín, SK;

**(111) 220950**

(151) 12.3.2008  
 (180) 15.1.2017  
 (210) 76-2007  
 (220) 15.1.2007  
 (442) 6.12.2007  
 (732) Hanácka kyselka, s. r. o., Horní Moštějnice č. p. 547,  
 751 17 Horní Moštějnice, CZ;  
 (740) Kubíny Peter, Bc., Trenčín, SK;

**(111) 220951**

(151) 12.3.2008  
 (180) 14.3.2017  
 (210) 527-2007  
 (220) 14.3.2007  
 (442) 6.12.2007  
 (732) Cech autorizovaných zhodnocovateľov starých vo-  
 zidiel (CAZ), Bernolákova 1/A, 901 01 Malacky,  
 SK;

**(111) 220952**

(151) 12.3.2008  
 (180) 30.3.2017  
 (210) 622-2007  
 (220) 30.3.2007  
 (442) 6.12.2007  
 (732) RE + MI, s. r. o., Hlavné námestie 2, 811 01 Bra-  
 tislava, SK;  
 (740) Fajnorová Mária, Ing., Bratislava, SK;

**(111) 220953**

(151) 12.3.2008  
 (180) 10.4.2017  
 (210) 680-2007  
 (220) 10.4.2007  
 (442) 6.12.2007  
 (732) SR LOTÉRIA, s. r. o., Štefánikova 30, 010 01  
 Žilina, SK;  
 (740) Belička Ivan, Ing., Banská Bystrica, SK;

**(111) 220954**

(151) 12.3.2008  
 (180) 18.4.2017  
 (210) 721-2007  
 (220) 18.4.2007  
 (442) 6.12.2007  
 (732) UNGER, a. s., Tŕnistá 19, 949 01 Nitra, SK;  
 (740) Žuffa Ladislav, Ing., Poprad, SK;

**(111) 220955**

(151) 12.3.2008  
 (180) 26.4.2017  
 (210) 775-2007  
 (220) 26.4.2007  
 (442) 6.12.2007  
 (732) Jurkovič Vladimír, Ing., Rudolfa Dilonga 442/23,  
 901 01 Malacky, SK;  
 (740) Šujanová Mária, Ing., Bratislava, SK;

**(111) 220956**

(151) 12.3.2008  
 (180) 26.4.2017  
 (210) 776-2007  
 (220) 26.4.2007  
 (442) 6.12.2007  
 (732) Jurkovič Vladimír, Ing., Rudolfa Dilonga 442/23,  
 901 01 Malacky, SK;  
 (740) Šujanová Mária, Ing., Bratislava, SK;

**(111) 220957**

(151) 12.3.2008  
 (180) 27.4.2017  
 (210) 786-2007  
 (220) 27.4.2007  
 (442) 6.12.2007  
 (732) DUNA.CO, s. r. o., Murgašova 2, 949 01 Nitra, SK;  
 (740) Nguyen Viet Thai, Ing., Nitra, SK;

**(111) 220958**

(151) 12.3.2008  
(180) 4.5.2017  
(210) 817-2007  
(220) 4.5.2007  
(442) 6.12.2007  
(732) PIVOVAR Ilava, s. r. o., Pivovarská 58, 019 11 Ilava, SK;

---

**(111) 220959**

(151) 12.3.2008  
(180) 11.5.2017  
(210) 843-2007  
(220) 11.5.2007  
(310) 07/3488129  
(320) 14.3.2007  
(330) FR  
(442) 6.12.2007  
(732) MOBSAT Group Holding SARL, 5, rue Guillaume Kroll, 1882 Luxembourg, LU;  
(740) Fajnorová Mária, Ing., Bratislava, SK;

---

**(111) 220960**

(151) 12.3.2008  
(180) 14.5.2017  
(210) 851-2007  
(220) 14.5.2007  
(442) 6.12.2007  
(732) Pilsberg beverages, s.r.o., Murgašova 1, 058 80 Poprad, SK;

---

**(111) 220961**

(151) 12.3.2008  
(180) 14.5.2017  
(210) 852-2007  
(220) 14.5.2007  
(442) 6.12.2007  
(732) Pilsberg beverages, s.r.o., Murgašova 1, 058 80 Poprad, SK;

---

**(111) 220962**

(151) 12.3.2008  
(180) 24.5.2017  
(210) 914-2007  
(220) 24.5.2007  
(442) 6.12.2007  
(732) Belička Miroslav, Javorová 3, 974 01 Banská Bystrica, SK;  
(740) Belička Ivan, Ing., Banská Bystrica, SK;

---

**(111) 220963**

(151) 12.3.2008  
(180) 24.5.2017  
(210) 922-2007  
(220) 24.5.2007  
(442) 6.12.2007  
(732) Reed Elsevier Properties Inc., 1105 North Market Street, Wilmington, Delaware 19801, US;  
(740) Jurková Michaela, Mgr. Ing., Bratislava, SK;

---

**(111) 220964**

(151) 12.3.2008  
(180) 28.5.2017  
(210) 942-2007  
(220) 28.5.2007  
(442) 6.12.2007  
(732) Zväz slovenských vedeckotechnických spoločností, Koceľova 15, 815 94 Bratislava, SK;

---

**(111) 220965**

(151) 12.3.2008  
(180) 29.5.2017  
(210) 951-2007  
(220) 29.5.2007  
(442) 6.12.2007  
(732) ARAVER, a. s., M. R. Štefánika 26, 912 50 Trenčín, SK;

---

**(111) 220966**

(151) 12.3.2008  
(180) 12.6.2017  
(210) 1041-2007  
(220) 12.6.2007  
(442) 6.12.2007  
(732) PAPER CAD, s. r. o., Námestie slobody 1621/25, 020 01 Púchov, SK;  
(740) Mrenica Jaroslav, Ing., Púchov, SK;

---

**(111) 220967**

(151) 12.3.2008  
(180) 13.6.2017  
(210) 1043-2007  
(220) 13.6.2007  
(442) 6.12.2007  
(732) KARLOFF, s. r. o., M. R. Štefánika 18, 919 43 Cífer, SK;  
(740) Belička Ivan, Ing., Banská Bystrica, SK;

---

**(111) 220968**

(151) 12.3.2008  
(180) 13.6.2017  
(210) 1044-2007  
(220) 13.6.2007  
(442) 6.12.2007  
(732) KARLOFF, s. r. o., M. R. Štefánika 18, 919 43 Cífer, SK;  
(740) Belička Ivan, Ing., Banská Bystrica, SK;

---

**(111) 220969**

(151) 12.3.2008  
(180) 13.6.2017  
(210) 1045-2007  
(220) 13.6.2007  
(442) 6.12.2007  
(732) KARLOFF, s. r. o., M. R. Štefánika 18, 919 43 Cífer, SK;  
(740) Belička Ivan, Ing., Banská Bystrica, SK;

---

**(111) 220970**

(151) 12.3.2008  
 (180) 13.6.2017  
 (210) 1046-2007  
 (220) 13.6.2007  
 (442) 6.12.2007  
 (732) KARLOFF, s. r. o., M. R. Štefánika 18, 919 43 Cífer, SK;  
 (740) Belička Ivan, Ing., Banská Bystrica, SK;

**(111) 220971**

(151) 12.3.2008  
 (180) 13.6.2017  
 (210) 1047-2007  
 (220) 13.6.2007  
 (442) 6.12.2007  
 (732) KARLOFF, s. r. o., M. R. Štefánika 18, 919 43 Cífer, SK;  
 (740) Belička Ivan, Ing., Banská Bystrica, SK;

**(111) 220972**

(151) 12.3.2008  
 (180) 13.6.2017  
 (210) 1055-2007  
 (220) 13.6.2007  
 (442) 6.12.2007  
 (732) ANGELS spol. s r. o., 29. augusta 24, 974 01 Banská Bystrica, SK;

**(111) 220973**

(151) 12.3.2008  
 (180) 13.6.2017  
 (210) 1056-2007  
 (220) 13.6.2007  
 (442) 6.12.2007  
 (732) ANTES PLUS, spol. s r.o., Cyrila a Metoda 1, 071 01 Michalovce, SK;

**(111) 220974**

(151) 12.3.2008  
 (180) 13.6.2017  
 (210) 1057-2007  
 (220) 13.6.2007  
 (442) 6.12.2007  
 (732) DISPOMED, s. r. o., Cesta pod Hradovou 23, 040 01 Košice, SK;  
 (740) Cicholes Štefan, Ing., Košice, SK;

**(111) 220975**

(151) 12.3.2008  
 (180) 13.6.2017  
 (210) 1058-2007  
 (220) 13.6.2007  
 (442) 6.12.2007  
 (732) MSE, s. r. o., Čierne 497, 023 13 Čierne, SK;  
 (740) Cicholes Štefan, Ing., Košice, SK;

**(111) 220976**

(151) 12.3.2008  
 (180) 13.6.2017  
 (210) 1059-2007  
 (220) 13.6.2007

(442) 6.12.2007

(732) HAVK, spol. s r. o., Fialkové údolie 5, 811 01 Bratislava, SK;  
 (740) Bachratá Magdaléna, Mgr., Bratislava, SK;

**(111) 220977**

(151) 12.3.2008  
 (180) 13.6.2017  
 (210) 1060-2007  
 (220) 13.6.2007  
 (442) 6.12.2007  
 (732) KLINKER CENTRUM, s. r. o., Procházkova 202, 517 41 Kostelec nad Orlicí, CZ;  
 (740) Bachratá Magdaléna, Mgr., Bratislava, SK;

**(111) 220978**

(151) 12.3.2008  
 (180) 13.6.2017  
 (210) 1061-2007  
 (220) 13.6.2007  
 (442) 6.12.2007  
 (732) KLINKER CENTRUM, s. r. o., Procházkova 202, 517 41 Kostelec nad Orlicí, CZ;  
 (740) Bachratá Magdaléna, Mgr., Bratislava, SK;

**(111) 220979**

(151) 12.3.2008  
 (180) 13.6.2017  
 (210) 1063-2007  
 (220) 13.6.2007  
 (442) 6.12.2007  
 (732) SYRÁREŇ BEL SLOVENSKO, a. s., Kalinčiakova 27, 831 04 Bratislava, SK;

**(111) 220980**

(151) 12.3.2008  
 (180) 14.6.2017  
 (210) 1075-2007  
 (220) 14.6.2007  
 (442) 6.12.2007  
 (732) MARKEPEE, s. r. o., Švermova 21, 974 04 Banská Bystrica, SK;

**(111) 220981**

(151) 12.3.2008  
 (180) 14.6.2017  
 (210) 1078-2007  
 (220) 14.6.2007  
 (442) 6.12.2007  
 (732) Nábytkár, s. r. o., Janoškova 1568, 026 01 Dolný Kubín, SK;

**(111) 220982**

(151) 12.3.2008  
 (180) 14.6.2017  
 (210) 1082-2007  
 (220) 14.6.2007  
 (442) 6.12.2007  
 (732) NATURVITA, a. s., Veselá 227, 763 15 Slušovice, CZ;  
 (740) Belesčák Ladislav, Ing., Piešťany, SK;



**(111) 220983**

(151) 12.3.2008  
(180) 14.6.2017  
(210) 1083-2007  
(220) 14.6.2007  
(442) 6.12.2007  
(732) NATURVITA, a. s., Veselá 227, 763 15 Slušovice, CZ;  
(740) Beleščák Ladislav, Ing., Piešťany, SK;

---

**(111) 220984**

(151) 12.3.2008  
(180) 15.6.2017  
(210) 1084-2007  
(220) 15.6.2007  
(442) 6.12.2007  
(732) Pivovar Litovel a. s., Palackého 934, 784 05 Litovel, CZ;  
(740) Tomeš Pavol, Ing., Bratislava, SK;

---

**(111) 220985**

(151) 12.3.2008  
(180) 15.6.2017  
(210) 1085-2007  
(220) 15.6.2007  
(442) 6.12.2007  
(732) Slovenská autobusová doprava Dunajská Streda, a. s., Bratislavská cesta 918/2, 929 13 Dunajská Streda, SK;

---

**(111) 220986**

(151) 12.3.2008  
(180) 25.6.2017  
(210) 1138-2007  
(220) 25.6.2007  
(442) 6.12.2007  
(732) KROS a. s., A. Rudnaya 21, 010 01 Žilina, SK;

---

**(111) 220987**

(151) 12.3.2008  
(180) 25.6.2017  
(210) 1139-2007  
(220) 25.6.2007  
(442) 6.12.2007  
(732) Smatanová Jarmila, RnDr., Rozkvet 2031/63, 017 01 Považská Bystrica, SK;

---

**(111) 220988**

(151) 12.3.2008  
(180) 26.6.2017  
(210) 1143-2007  
(220) 26.6.2007  
(442) 6.12.2007  
(732) FILLING Banská Bystrica, spol. s r. o., Sásovská cesta 41, 974 01 Banská Bystrica, SK;  
(740) Belička Ivan, Ing., Banská Bystrica, SK;

---

**(111) 220989**

(151) 12.3.2008  
(180) 29.6.2017  
(210) 1185-2007  
(220) 29.6.2007  
(442) 6.12.2007  
(732) MARKÍZA - SLOVAKIA, spol. s r. o., Bratislavská 1/a, 843 56 Bratislava - Záhorská Bystrica, SK;  
(740) Fajnorová Mária, Ing., Bratislava, SK;

---

**(111) 220990**

(151) 12.3.2008  
(180) 29.6.2017  
(210) 1186-2007  
(220) 29.6.2007  
(442) 6.12.2007  
(732) MARKÍZA - SLOVAKIA, spol. s r. o., Bratislavská 1/a, 843 56 Bratislava - Záhorská Bystrica, SK;  
(740) Fajnorová Mária, Ing., Bratislava, SK;

---

**(111) 220991**

(151) 12.3.2008  
(180) 29.6.2017  
(210) 1187-2007  
(220) 29.6.2007  
(442) 6.12.2007  
(732) MARKÍZA - SLOVAKIA, spol. s r. o., Bratislavská 1/a, 843 56 Bratislava - Záhorská Bystrica, SK;  
(740) Fajnorová Mária, Ing., Bratislava, SK;

---

**(111) 220992**

(151) 12.3.2008  
(180) 29.6.2017  
(210) 1188-2007  
(220) 29.6.2007  
(442) 6.12.2007  
(732) Katjes Fassin GmbH + Co. KG, Dechant-Sprünken-Strasse 53-57, 46446 Emmerich, DE;  
(740) DEDÁK & PARTNERS, s.r.o., Bratislava, SK;

---

**(111) 220993**

(151) 12.3.2008  
(180) 2.7.2017  
(210) 1193-2007  
(220) 2.7.2007  
(442) 6.12.2007  
(732) Klub strieborných hláv, o. z., Dolná 7, 811 04 Bratislava, SK;  
(740) Pogran Viliam, JUDr., Bratislava, SK;

---

**(111) 220994**

(151) 12.3.2008  
(180) 2.7.2017  
(210) 1194-2007  
(220) 2.7.2007  
(442) 6.12.2007  
(732) MILK-AGRO, spol. s r. o., Čapajevova 36, 080 46 Prešov, SK;

---

**(111) 220995**

(151) 12.3.2008  
 (180) 2.7.2017  
 (210) 1195-2007  
 (220) 2.7.2007  
 (442) 6.12.2007  
 (732) Arminius s. r. o., Svätého Ladislava 178, 040 14 Košice, SK;

**(111) 220996**

(151) 12.3.2008  
 (180) 23.2.2015  
 (210) 1236-2007  
 (220) 23.2.2005  
 (442) 6.12.2007  
 (732) ASA Sp. z o.o., ul. Oświęcimska 11, 48-100 Głubczyce, PL;  
 (740) ROTT, RŮŽIČKA & GUTTMANN, v. o. s., Bratislava, SK;

**(111) 220997**

(151) 12.3.2008  
 (180) 31.10.2013  
 (210) 1244-2007  
 (220) 31.10.2003  
 (442) 6.12.2007  
 (732) LA MAISON DU CHOCOLAT (société par Actions Simplifiée), 41/43, rue Paul Lescop, F-92000 Nanterre, FR;  
 (740) Stavrovský Peter, JUDr., Bratislava, SK;

**(111) 220998**

(151) 12.3.2008  
 (180) 10.7.2017  
 (210) 1245-2007  
 (220) 10.7.2007  
 (442) 6.12.2007  
 (732) ALPA, a. s., Hornoměstská 378, 594 25 Velké Meziříčí, CZ;  
 (740) Záhurecký Eugen, JUDr., Banská Bystrica, SK;

**(111) 220999**

(151) 12.3.2008  
 (180) 10.7.2017  
 (210) 1246-2007  
 (220) 10.7.2007  
 (442) 6.12.2007  
 (732) ALPA, a. s., Hornoměstská 378, 594 25 Velké Meziříčí, CZ;  
 (740) Záhurecký Eugen, JUDr., Banská Bystrica, SK;

**(111) 221000**

(151) 12.3.2008  
 (180) 10.7.2017  
 (210) 1247-2007  
 (220) 10.7.2007  
 (442) 6.12.2007  
 (732) ALPA, a. s., Hornoměstská 378, 594 25 Velké Meziříčí, CZ;  
 (740) Záhurecký Eugen, JUDr., Banská Bystrica, SK;

**(111) 221001**

(151) 12.3.2008  
 (180) 10.7.2017  
 (210) 1248-2007  
 (220) 10.7.2007  
 (442) 6.12.2007  
 (732) ALPA, a. s., Hornoměstská 378, 594 25 Velké Meziříčí, CZ;  
 (740) Záhurecký Eugen, JUDr., Banská Bystrica, SK;

**(111) 221002**

(151) 12.3.2008  
 (180) 20.8.2017  
 (210) 1544-2007  
 (220) 20.8.2007  
 (442) 6.12.2007  
 (732) ALIZÉ, s. r. o., Hurbanovo nám. 6, 811 03 Bratislava, SK;  
 (740) Jakubcová Karin, JUDr., Bratislava, SK;

**(111) 221003**

(151) 12.3.2008  
 (180) 20.8.2017  
 (210) 1545-2007  
 (220) 20.8.2007  
 (442) 6.12.2007  
 (732) ALIZÉ, s. r. o., Hurbanovo nám. 6, 811 03 Bratislava, SK;  
 (740) Jakubcová Karin, JUDr., Bratislava, SK;

**(111) 221004**

(151) 12.3.2008  
 (180) 20.8.2017  
 (210) 1546-2007  
 (220) 20.8.2007  
 (442) 6.12.2007  
 (732) ALIZÉ, s. r. o., Hurbanovo nám. 6, 811 03 Bratislava, SK;  
 (740) Jakubcová Karin, JUDr., Bratislava, SK;

**(111) 221005**

(151) 12.3.2008  
 (180) 21.8.2017  
 (210) 1551-2007  
 (220) 21.8.2007  
 (442) 6.12.2007  
 (732) Vitis Pezinok, s. r. o., Za dráhou 21, 902 20 Pezinok, SK;  
 (740) Belička Ivan, Ing., Banská Bystrica, SK;

**(111) 221006**

(151) 12.3.2008  
 (180) 21.8.2017  
 (210) 1560-2007  
 (220) 21.8.2007  
 (442) 6.12.2007  
 (732) Kudláč Peter Ing. / APIMED, Dolná Krupá 645, 919 65 Dolná Krupá, SK;

**(111) 221007**

(151) 12.3.2008  
(180) 22.2.2017  
(210) 5181-2007  
(220) 22.2.2007  
(442) 6.12.2007  
(732) L2media, s. r. o., Baltská 17, 821 07 Bratislava, SK;

---

**(111) 221008**

(151) 12.3.2008  
(180) 22.2.2017  
(210) 5182-2007  
(220) 22.2.2007  
(442) 6.12.2007  
(732) L2media, s. r. o., Baltská 17, 821 07 Bratislava, SK;

---

**(111) 221009**

(151) 12.3.2008  
(180) 28.3.2017  
(210) 5340-2007  
(220) 28.3.2007  
(310) 445508  
(320) 16.2.2007  
(330) CZ  
(442) 6.12.2007  
(732) HP TRONIC Zlín, spol. s r. o., Prštné-Kútiky 637, 760 01 Zlín, CZ;  
(740) Litvákova Edita, Ing., Bratislava, SK;

---

**(111) 221010**

(151) 12.3.2008  
(180) 10.4.2017  
(210) 5392-2007  
(220) 10.4.2007  
(442) 6.12.2007  
(732) Poisťovňa Slovenskej sporiteľne, a. s., Priemyselná 1/a, 821 09 Bratislava, SK;

---

**(111) 221011**

(151) 12.3.2008  
(180) 4.5.2017  
(210) 5489-2007  
(220) 4.5.2007  
(442) 6.12.2007  
(732) AUTO-IMPEX spol. s r. o., Trnavské Mýto 1, 832 21 Bratislava, SK;  
(740) Porubčan Róbert, Ing., Ivanka pri Dunaji, SK;

---

**(111) 221012**

(151) 12.3.2008  
(180) 4.5.2017  
(210) 5491-2007  
(220) 4.5.2007  
(442) 6.12.2007  
(732) F-RYPO, s. r. o., Röntgenova 2, 851 01 Bratislava, SK;  
(740) Porubčan Róbert, Ing., Ivanka pri Dunaji, SK;

---

**(111) 221013**

(151) 12.3.2008  
(180) 4.5.2017  
(210) 5492-2007  
(220) 4.5.2007  
(442) 6.12.2007  
(732) F-RYPO, s. r. o., Röntgenova 2, 851 01 Bratislava, SK;  
(740) Porubčan Róbert, Ing., Ivanka pri Dunaji, SK;

---

**(111) 221014**

(151) 12.3.2008  
(180) 30.5.2017  
(210) 5584-2007  
(220) 30.5.2007  
(442) 6.12.2007  
(732) TESCO, s. r. o., U Tescomy 241, 760 01 Zlín, CZ;  
(740) Hojčuš Peter, Ing., Bratislava, SK;

---

**(111) 221015**

(151) 12.3.2008  
(180) 1.6.2017  
(210) 5596-2007  
(220) 1.6.2007  
(442) 6.12.2007  
(732) REAL ESTATE MANAGEMENT, s. r. o., Laurinská 18, 811 01 Bratislava, SK;

---

**(111) 221016**

(151) 12.3.2008  
(180) 8.6.2017  
(210) 5624-2007  
(220) 8.6.2007  
(442) 6.12.2007  
(732) TYREX, s. r. o., Staviteľská 7, 831 04 Bratislava, SK;  
(740) Žovicová Viera, Mgr., Bratislava, SK;

---

**(111) 221017**

(151) 12.3.2008  
(180) 8.6.2017  
(210) 5625-2007  
(220) 8.6.2007  
(442) 6.12.2007  
(732) TYREX, s. r. o., Staviteľská 7, 831 04 Bratislava, SK;  
(740) Žovicová Viera, Mgr., Bratislava, SK;

---

**(111) 221018**

(151) 12.3.2008  
(180) 8.6.2017  
(210) 5626-2007  
(220) 8.6.2007  
(442) 6.12.2007  
(732) TYREX, s. r. o., Staviteľská 7, 831 04 Bratislava, SK;  
(740) Žovicová Viera, Mgr., Bratislava, SK;

---

**(111) 221019**

(151) 12.3.2008  
 (180) 11.6.2017  
 (210) 5629-2007  
 (220) 11.6.2007  
 (442) 6.12.2007  
 (732) LIBRI HISTORIAE, Donnerova 11, 841 04 Bratislava, SK;  
 (740) Brichtová Tatiana, JUDr., Bratislava, SK;

**(111) 221020**

(151) 12.3.2008  
 (180) 14.6.2017  
 (210) 5642-2007  
 (220) 14.6.2007  
 (442) 6.12.2007  
 (732) OVA G. BARGELLINI S.P.A., Via Govoni 17, Pieve Di Cento (Bologna), IT;  
 (740) ROTT, RŮŽIČKA & GUTTMANN, v. o. s., Bratislava, SK;

**(111) 221021**

(151) 12.3.2008  
 (180) 14.6.2017  
 (210) 5644-2007  
 (220) 14.6.2007  
 (442) 6.12.2007  
 (732) OVA G. BARGELLINI S.P.A., Via Govoni 17, Pieve Di Cento (Bologna), IT;  
 (740) ROTT, RŮŽIČKA & GUTTMANN, v. o. s., Bratislava, SK;

**(111) 221022**

(151) 12.3.2008  
 (180) 14.6.2017  
 (210) 5645-2007  
 (220) 14.6.2007  
 (442) 6.12.2007  
 (732) OVA G. BARGELLINI S.P.A., Via Govoni 17, Pieve Di Cento (Bologna), IT;  
 (740) ROTT, RŮŽIČKA & GUTTMANN, v. o. s., Bratislava, SK;

**(111) 221023**

(151) 12.3.2008  
 (180) 14.6.2017  
 (210) 5646-2007  
 (220) 14.6.2007  
 (442) 6.12.2007  
 (732) OVA G. BARGELLINI S.P.A., Via Govoni 17, Pieve Di Cento (Bologna), IT;  
 (740) ROTT, RŮŽIČKA & GUTTMANN, v. o. s., Bratislava, SK;

**(111) 221024**

(151) 12.3.2008  
 (180) 14.6.2017  
 (210) 5647-2007  
 (220) 14.6.2007  
 (442) 6.12.2007

(732) OVA G. BARGELLINI S.P.A., Via Govoni 17, Pieve Di Cento (Bologna), IT;

(740) ROTT, RŮŽIČKA & GUTTMANN, v. o. s., Bratislava, SK;

**(111) 221025**

(151) 12.3.2008  
 (180) 14.6.2017  
 (210) 5649-2007  
 (220) 14.6.2007  
 (442) 6.12.2007  
 (732) OVA G. BARGELLINI S.P.A., Via Govoni 17, Pieve Di Cento (Bologna), IT;  
 (740) ROTT, RŮŽIČKA & GUTTMANN, v. o. s., Bratislava, SK;

**(111) 221026**

(151) 12.3.2008  
 (180) 14.6.2017  
 (210) 5656-2007  
 (220) 14.6.2007  
 (442) 6.12.2007  
 (732) Rose, s. r. o., Nezábudkova 22, 821 02 Bratislava, SK;  
 (740) Hojčuš Peter, Ing., Bratislava, SK;

**(111) 221027**

(151) 12.3.2008  
 (180) 15.6.2017  
 (210) 5666-2007  
 (220) 15.6.2007  
 (442) 6.12.2007  
 (732) Rose, s. r. o., Nezábudkova 22, 821 02 Bratislava, SK;  
 (740) Hojčuš Peter, Ing., Bratislava, SK;

**(111) 221028**

(151) 12.3.2008  
 (180) 15.6.2017  
 (210) 5667-2007  
 (220) 15.6.2007  
 (442) 6.12.2007  
 (732) Rose, s. r. o., Nezábudkova 22, 821 02 Bratislava, SK;  
 (740) Hojčuš Peter, Ing., Bratislava, SK;

**(111) 221029**

(151) 12.3.2008  
 (180) 15.6.2017  
 (210) 5668-2007  
 (220) 15.6.2007  
 (442) 6.12.2007  
 (732) Rose, s. r. o., Nezábudkova 22, 821 02 Bratislava, SK;  
 (740) Hojčuš Peter, Ing., Bratislava, SK;

**(111) 221030**

(151) 12.3.2008  
(180) 15.6.2017  
(210) 5669-2007  
(220) 15.6.2007  
(442) 6.12.2007  
(732) Rose, s. r. o., Nezábudkova 22, 821 02 Bratislava, SK;  
(740) Hojčuš Peter, Ing., Bratislava, SK;

**(111) 221031**

(151) 12.3.2008  
(180) 15.6.2017  
(210) 5670-2007  
(220) 15.6.2007  
(442) 6.12.2007  
(732) Rose, s. r. o., Nezábudkova 22, 821 02 Bratislava, SK;  
(740) Hojčuš Peter, Ing., Bratislava, SK;

**(111) 221032**

(151) 12.3.2008  
(180) 18.6.2017  
(210) 5671-2007  
(220) 18.6.2007  
(442) 6.12.2007  
(732) SPOLOČNOSŤ 7 PLUS, s. r. o., Panónska cesta 9, 852 32 Bratislava, SK;  
(740) Krajňák Miroslav, JUDr., Bratislava, SK;

**(111) 221033**

(151) 12.3.2008  
(180) 18.6.2017  
(210) 5672-2007  
(220) 18.6.2007  
(442) 6.12.2007  
(732) Spoločnosť 7 PLUS, s. r. o., Panónska cesta 9, 852 32 Bratislava, SK;  
(740) Krajňák Miroslav, JUDr., Bratislava, SK;

**(111) 221034**

(151) 12.3.2008  
(180) 18.6.2017  
(210) 5673-2007  
(220) 18.6.2007  
(310) 446774  
(320) 25.3.2007  
(330) CZ  
(442) 6.12.2007  
(732) FKL EU LTD., 6 Bexley Square, Salford, Manchester, GB;  
(740) Holoubková Mária, Ing., Bratislava, SK;

**(111) 221035**

(151) 12.3.2008  
(180) 18.6.2017  
(210) 5674-2007  
(220) 18.6.2007  
(310) 446775  
(320) 25.3.2007  
(330) CZ

(442) 6.12.2007

(732) FKL EU LTD., 6 Bexley Square, Salford, Manchester, GB;  
(740) Holoubková Mária, Ing., Bratislava, SK;

**(111) 221036**

(151) 12.3.2008  
(180) 18.6.2017  
(210) 5676-2007  
(220) 18.6.2007  
(442) 6.12.2007  
(732) AAA BYTY.CZ akciová spoločnosť, Masarykovo nábreží 28, 110 00 Praha, CZ;  
(740) ROTT, RŮŽIČKA & GUTTMANN, v. o. s., Bratislava, SK;

**(111) 221037**

(151) 12.3.2008  
(180) 18.6.2017  
(210) 5677-2007  
(220) 18.6.2007  
(442) 6.12.2007  
(732) AAA BYTY.CZ akciová spoločnosť, Masarykovo nábreží 28, 110 00 Praha, CZ;  
(740) ROTT, RŮŽIČKA & GUTTMANN, v. o. s., Bratislava, SK;

**(111) 221038**

(151) 12.3.2008  
(180) 19.6.2017  
(210) 5685-2007  
(220) 19.6.2007  
(442) 6.12.2007  
(732) Georgia-Pacific Consumer Products LP, 133 Peachtree Street, N.E., Atlanta, Georgia 30303, US;  
(740) ROTT, RŮŽIČKA & GUTTMANN, v. o. s., Bratislava, SK;

**(111) 221039**

(151) 12.3.2008  
(180) 22.6.2017  
(210) 5690-2007  
(220) 22.6.2007  
(442) 6.12.2007  
(732) POLLY Slovakia, s. r. o., časť Harčáš, 945 01 Komárno, SK;  
(740) Hojčuš Peter, Ing., Bratislava, SK;

**(111) 221040**

(151) 12.3.2008  
(180) 22.6.2017  
(210) 5692-2007  
(220) 22.6.2007  
(442) 6.12.2007  
(732) RINGIER SLOVAKIA, a. s., Prievozská 14, 821 09 Bratislava, SK;  
(740) Laurinec Branislav, Mgr., Bratislava, SK;

**(111) 221041**

(151) 12.3.2008  
 (180) 22.6.2017  
 (210) 5709-2007  
 (220) 22.6.2007  
 (442) 6.12.2007  
 (732) Disco Corporation, Japanese body corporate, 13-11, Omori-Kita 2 chome, Ota-ku, Tokyo 143-8580, JP;  
 (740) PATENTSERVIS BRATISLAVA, a. s., Bratislava, SK;

**(111) 221042**

(151) 12.3.2008  
 (180) 26.6.2017  
 (210) 5712-2007  
 (220) 26.6.2007  
 (442) 6.12.2007  
 (732) Feriva Advertising, s. r. o., Panenská 6, 811 03 Bratislava, SK;  
 (740) Litváková Edita, Ing., Bratislava, SK;

**(111) 221043**

(151) 12.3.2008  
 (180) 27.6.2017  
 (210) 5727-2007  
 (220) 27.6.2007  
 (442) 6.12.2007  
 (732) Feriva Advertising, s. r. o., Panenská 6, 811 03 Bratislava, SK;  
 (740) Litváková Edita, Ing., Bratislava, SK;

**(111) 221044**

(151) 12.3.2008  
 (180) 28.6.2017  
 (210) 5731-2007  
 (220) 28.6.2007  
 (442) 6.12.2007  
 (732) Mikuláš Santner - FLASH, Jeruzalemská 44, 917 01 Trnava, SK;  
 (740) Porubčan Róbert, Ing., Ivanka pri Dunaji, SK;

**(111) 221045**

(151) 12.3.2008  
 (180) 12.7.2017  
 (210) 5799-2007  
 (220) 12.7.2007  
 (442) 6.12.2007  
 (732) MAC TV, s. r. o., Brečtanová 1, 831 01 Bratislava, SK;  
 (740) Ďurček Peter, Mgr., Bratislava, SK;

**(111) 221046**

(151) 12.3.2008  
 (180) 13.7.2017  
 (210) 5811-2007  
 (220) 13.7.2007  
 (442) 6.12.2007  
 (732) PRETO, spol. s r. o., Pri Celulóžke 1376, 010 01 Žilina, SK;  
 (740) Holoubková Mária, Ing., Bratislava, SK;

**(111) 221047**

(151) 12.3.2008  
 (180) 13.7.2017  
 (210) 5812-2007  
 (220) 13.7.2007  
 (442) 6.12.2007  
 (732) PRETO, spol. s r. o., Pri Celulóžke 1376, 010 01 Žilina, SK;  
 (740) Holoubková Mária, Ing., Bratislava, SK;

**(111) 221048**

(151) 12.3.2008  
 (180) 23.7.2017  
 (210) 5839-2007  
 (220) 23.7.2007  
 (442) 6.12.2007  
 (732) Talkive s. r. o., Kozia 28, 811 03 Bratislava, SK;

**(111) 221049**

(151) 12.3.2008  
 (180) 23.7.2017  
 (210) 5840-2007  
 (220) 23.7.2007  
 (442) 6.12.2007  
 (732) NIPA, s. r. o., J. Kráľa 11, 900 25 Chorvátsky Grob, SK;  
 (740) Litváková Edita, Ing., Bratislava, SK;

**(111) 221050**

(151) 12.3.2008  
 (180) 23.7.2017  
 (210) 5842-2007  
 (220) 23.7.2007  
 (442) 6.12.2007  
 (732) PRVÝ NOVOMESTSKÝ AUTOSERVIS s. r. o., M. R. Štefánika 26, 912 50 Trenčín, SK;  
 (740) Porubčan Róbert, Ing., Ivanka pri Dunaji, SK;

**(111) 221051**

(151) 12.3.2008  
 (180) 23.7.2017  
 (210) 5843-2007  
 (220) 23.7.2007  
 (442) 6.12.2007  
 (732) PRVÝ TRENČIANSKY AUTOSERVIS, s. r. o., Bratislavská 418, 911 01 Trenčín, SK;  
 (740) Porubčan Róbert, Ing., Ivanka pri Dunaji, SK;

**(111) 221052**

(151) 12.3.2008  
 (180) 26.7.2017  
 (210) 5855-2007  
 (220) 26.7.2007  
 (442) 6.12.2007  
 (732) Autostrade per l'Italia S.p.A., Via A. Bergamini 59, 00159 Rím, IT;  
 (740) Šiška Karol, JUDr., Bratislava, SK;

**(111) 221053**

(151) 12.3.2008  
(180) 27.7.2017  
(210) 5861-2007  
(220) 27.7.2007  
(442) 6.12.2007  
(732) SOCIETE GENERALE (a French company), 29, boulevard Haussmann, 75009 Paris, FR;  
(740) Čechvalová Dagmar, Bratislava, SK;

---

**(111) 221054**

(151) 12.3.2008  
(180) 31.7.2017  
(210) 5882-2007  
(220) 31.7.2007  
(442) 6.12.2007  
(732) Československá obchodní banka, a. s., Radlická 333/150, 150 57 Praha, CZ;  
(740) Budaj Miroslav, JUDr., Bratislava, SK;

---

**(111) 221055**

(151) 12.3.2008  
(180) 31.7.2017  
(210) 5883-2007  
(220) 31.7.2007  
(442) 6.12.2007  
(732) Československá obchodní banka, a. s., Radlická 333/150, 150 57 Praha, CZ;  
(740) Budaj Miroslav, JUDr., Bratislava, SK;

---

**(111) 221056**

(151) 12.3.2008  
(180) 31.7.2017  
(210) 5884-2007  
(220) 31.7.2007  
(442) 6.12.2007  
(732) Československá obchodní banka, a. s., Radlická 333/150, 150 57 Praha, CZ;  
(740) Budaj Miroslav, JUDr., Bratislava, SK;

---

**(111) 221057**

(151) 12.3.2008  
(180) 31.7.2017  
(210) 5885-2007  
(220) 31.7.2007  
(442) 6.12.2007  
(732) Československá obchodní banka, a. s., Radlická 333/150, 150 57 Praha, CZ;  
(740) Budaj Miroslav, JUDr., Bratislava, SK;

---

**(111) 221058**

(151) 12.3.2008  
(180) 31.7.2017  
(210) 5886-2007  
(220) 31.7.2007  
(442) 6.12.2007  
(732) Československá obchodní banka, a. s., Radlická 333/150, 150 57 Praha, CZ;  
(740) Budaj Miroslav, JUDr., Bratislava, SK;

---

**(111) 221059**

(151) 12.3.2008  
(180) 31.7.2017  
(210) 5887-2007  
(220) 31.7.2007  
(442) 6.12.2007  
(732) Československá obchodní banka, a. s., Radlická 333/150, 150 57 Praha, CZ;  
(740) Budaj Miroslav, JUDr., Bratislava, SK;

---

**(111) 221060**

(151) 12.3.2008  
(180) 31.7.2017  
(210) 5888-2007  
(220) 31.7.2007  
(442) 6.12.2007  
(732) Československá obchodní banka, a. s., Radlická 333/150, 150 57 Praha, CZ;  
(740) Budaj Miroslav, JUDr., Bratislava, SK;

---

**(111) 221061**

(151) 12.3.2008  
(180) 31.7.2017  
(210) 5889-2007  
(220) 31.7.2007  
(442) 6.12.2007  
(732) Československá obchodní banka, a. s., Radlická 333/150, 150 57 Praha, CZ;  
(740) Budaj Miroslav, JUDr., Bratislava, SK;

---

**(111) 221062**

(151) 12.3.2008  
(180) 31.7.2017  
(210) 5890-2007  
(220) 31.7.2007  
(442) 6.12.2007  
(732) Československá obchodní banka, a. s., Radlická 333/150, 150 57 Praha, CZ;  
(740) Budaj Miroslav, JUDr., Bratislava, SK;

---

**(111) 221063**

(151) 12.3.2008  
(180) 31.7.2017  
(210) 5891-2007  
(220) 31.7.2007  
(442) 6.12.2007  
(732) Československá obchodní banka, a. s., Radlická 333/150, 150 57 Praha, CZ;  
(740) Budaj Miroslav, JUDr., Bratislava, SK;

---

**(111) 221064**

(151) 12.3.2008  
(180) 31.7.2017  
(210) 5892-2007  
(220) 31.7.2007  
(442) 6.12.2007  
(732) Československá obchodní banka, a. s., Radlická 333/150, 150 57 Praha, CZ;  
(740) Budaj Miroslav, JUDr., Bratislava, SK;

---

**(111) 221065**

(151) 12.3.2008  
 (180) 31.7.2017  
 (210) 5893-2007  
 (220) 31.7.2007  
 (442) 6.12.2007  
 (732) Československá obchodní banka, a. s., Radlic-  
 ká 333/150, 150 57 Praha, CZ;  
 (740) Budaj Miroslav, JUDr., Bratislava, SK;

**(111) 221071**

(151) 12.3.2008  
 (180) 31.7.2017  
 (210) 5899-2007  
 (220) 31.7.2007  
 (442) 6.12.2007  
 (732) Československá obchodní banka, a. s., Radlic-  
 ká 333/150, 150 57 Praha, CZ;  
 (740) Budaj Miroslav, JUDr., Bratislava, SK;

**(111) 221066**

(151) 12.3.2008  
 (180) 31.7.2017  
 (210) 5894-2007  
 (220) 31.7.2007  
 (442) 6.12.2007  
 (732) Československá obchodní banka, a. s., Radlic-  
 ká 333/150, 150 57 Praha, CZ;  
 (740) Budaj Miroslav, JUDr., Bratislava, SK;

**(111) 221072**

(151) 12.3.2008  
 (180) 31.7.2017  
 (210) 5900-2007  
 (220) 31.7.2007  
 (442) 6.12.2007  
 (732) Československá obchodní banka, a. s., Radlic-  
 ká 333/150, 150 57 Praha, CZ;  
 (740) Budaj Miroslav, JUDr., Bratislava, SK;

**(111) 221067**

(151) 12.3.2008  
 (180) 31.7.2017  
 (210) 5895-2007  
 (220) 31.7.2007  
 (442) 6.12.2007  
 (732) Československá obchodní banka, a. s., Radlic-  
 ká 333/150, 150 57 Praha, CZ;  
 (740) Budaj Miroslav, JUDr., Bratislava, SK;

**(111) 221073**

(151) 12.3.2008  
 (180) 31.7.2017  
 (210) 5901-2007  
 (220) 31.7.2007  
 (442) 6.12.2007  
 (732) Československá obchodní banka, a. s., Radlic-  
 ká 333/150, 150 57 Praha, CZ;  
 (740) Budaj Miroslav, JUDr., Bratislava, SK;

**(111) 221068**

(151) 12.3.2008  
 (180) 31.7.2017  
 (210) 5896-2007  
 (220) 31.7.2007  
 (442) 6.12.2007  
 (732) Československá obchodní banka, a. s., Radlic-  
 ká 333/150, 150 57 Praha, CZ;  
 (740) Budaj Miroslav, JUDr., Bratislava, SK;

**(111) 221074**

(151) 12.3.2008  
 (180) 31.7.2017  
 (210) 5902-2007  
 (220) 31.7.2007  
 (442) 6.12.2007  
 (732) Československá obchodní banka, a. s., Radlic-  
 ká 333/150, 150 57 Praha, CZ;  
 (740) Budaj Miroslav, JUDr., Bratislava, SK;

**(111) 221069**

(151) 12.3.2008  
 (180) 31.7.2017  
 (210) 5897-2007  
 (220) 31.7.2007  
 (442) 6.12.2007  
 (732) Československá obchodní banka, a. s., Radlic-  
 ká 333/150, 150 57 Praha, CZ;  
 (740) Budaj Miroslav, JUDr., Bratislava, SK;

**(111) 221075**

(151) 12.3.2008  
 (180) 31.7.2017  
 (210) 5903-2007  
 (220) 31.7.2007  
 (442) 6.12.2007  
 (732) Československá obchodní banka, a. s., Radlic-  
 ká 333/150, 150 57 Praha, CZ;  
 (740) Budaj Miroslav, JUDr., Bratislava, SK;

**(111) 221070**

(151) 12.3.2008  
 (180) 31.7.2017  
 (210) 5898-2007  
 (220) 31.7.2007  
 (442) 6.12.2007  
 (732) Československá obchodní banka, a. s., Radlic-  
 ká 333/150, 150 57 Praha, CZ;  
 (740) Budaj Miroslav, JUDr., Bratislava, SK;

**(111) 221076**

(151) 12.3.2008  
 (180) 31.7.2017  
 (210) 5904-2007  
 (220) 31.7.2007  
 (442) 6.12.2007  
 (732) Československá obchodní banka, a. s., Radlic-  
 ká 333/150, 150 57 Praha, CZ;  
 (740) Budaj Miroslav, JUDr., Bratislava, SK;



**(111) 221077**

(151) 12.3.2008  
(180) 31.7.2017  
(210) 5905-2007  
(220) 31.7.2007  
(442) 6.12.2007  
(732) Československá obchodní banka, a. s., Radlická 333/150, 150 57 Praha, CZ;  
(740) Budaj Miroslav, JUDr., Bratislava, SK;

---

**(111) 221078**

(151) 12.3.2008  
(180) 31.7.2017  
(210) 5906-2007  
(220) 31.7.2007  
(442) 6.12.2007  
(732) Československá obchodní banka, a. s., Radlická 333/150, 150 57 Praha, CZ;  
(740) Budaj Miroslav, JUDr., Bratislava, SK;

---

**(111) 221079**

(151) 12.3.2008  
(180) 31.7.2017  
(210) 5907-2007  
(220) 31.7.2007  
(442) 6.12.2007  
(732) Československá obchodní banka, a. s., Radlická 333/150, 150 57 Praha, CZ;  
(740) Budaj Miroslav, JUDr., Bratislava, SK;

---

**(111) 221080**

(151) 12.3.2008  
(180) 31.7.2017  
(210) 5908-2007  
(220) 31.7.2007  
(442) 6.12.2007  
(732) Československá obchodní banka, a. s., Radlická 333/150, 150 57 Praha, CZ;  
(740) Budaj Miroslav, JUDr., Bratislava, SK;

---

**(111) 221081**

(151) 12.3.2008  
(180) 31.7.2017  
(210) 5909-2007  
(220) 31.7.2007  
(442) 6.12.2007  
(732) Československá obchodní banka, a. s., Radlická 333/150, 150 57 Praha, CZ;  
(740) Budaj Miroslav, JUDr., Bratislava, SK;

---

**(111) 221082**

(151) 12.3.2008  
(180) 31.7.2017  
(210) 5910-2007  
(220) 31.7.2007  
(442) 6.12.2007  
(732) Československá obchodní banka, a. s., Radlická 333/150, 150 57 Praha, CZ;  
(740) Budaj Miroslav, JUDr., Bratislava, SK;

---

**(111) 221083**

(151) 12.3.2008  
(180) 31.7.2017  
(210) 5911-2007  
(220) 31.7.2007  
(442) 6.12.2007  
(732) Československá obchodní banka, a. s., Radlická 333/150, 150 57 Praha, CZ;  
(740) Budaj Miroslav, JUDr., Bratislava, SK;

---

**(111) 221084**

(151) 12.3.2008  
(180) 31.7.2017  
(210) 5912-2007  
(220) 31.7.2007  
(442) 6.12.2007  
(732) Československá obchodní banka, a. s., Radlická 333/150, 150 57 Praha, CZ;  
(740) Budaj Miroslav, JUDr., Bratislava, SK;

---

**(111) 221085**

(151) 12.3.2008  
(180) 31.7.2017  
(210) 5913-2007  
(220) 31.7.2007  
(442) 6.12.2007  
(732) Československá obchodní banka, a. s., Radlická 333/150, 150 57 Praha, CZ;  
(740) Budaj Miroslav, JUDr., Bratislava, SK;

---

**(111) 221086**

(151) 12.3.2008  
(180) 1.8.2017  
(210) 5919-2007  
(220) 1.8.2007  
(442) 6.12.2007  
(732) Janssen-Cilag s. r. o., Karla Engliša 3201/6, 150 00 Praha, CZ;  
(740) Hojčuš Peter, Ing., Bratislava, SK;

---

**(111) 221087**

(151) 12.3.2008  
(180) 1.8.2017  
(210) 5920-2007  
(220) 1.8.2007  
(310) 77/235, 699  
(320) 23.7.2007  
(330) US  
(442) 6.12.2007  
(732) E.R. Squibb & Sons, L.L.C., a Delaware Limited Liability Company, Lawrenceville-Princeton Road, Princeton, New Jersey 08540, US;  
(740) Brichtová Tatiana, JUDr., Bratislava, SK;

---

**(111) 221088**

(151) 12.3.2008  
(180) 3.8.2017  
(210) 5930-2007  
(220) 3.8.2007  
(442) 6.12.2007  
(732) Slovenská spoločnosť pre zahraničnú politiku (SFPA), Hviezdoslavovo nám. 14, 811 02 Bratislava, SK;

---

**(111) 221089**

(151) 12.3.2008  
 (180) 3.8.2017  
 (210) 5931-2007  
 (220) 3.8.2007  
 (442) 6.12.2007  
 (732) Slovenská spoločnosť pre zahraničnú politiku (SFPA), Hviezdoslavovo nám. 14, 811 02 Bratislava, SK;

**(111) 221090**

(151) 12.3.2008  
 (180) 3.8.2017  
 (210) 5932-2007  
 (220) 3.8.2007  
 (442) 6.12.2007  
 (732) Slovenská spoločnosť pre zahraničnú politiku (SFPA), Hviezdoslavovo nám. 14, 811 02 Bratislava, SK;

**(111) 221091**

(151) 12.3.2008  
 (180) 6.8.2017  
 (210) 5933-2007  
 (220) 6.8.2007  
 (442) 6.12.2007  
 (732) Szalay, Maroš / Maroš Szalay - MARS Group, Ševčenkova 16, 851 01 Bratislava - Petržalka, SK;  
 (740) Szalay Maroš, Bratislava - Petržalka, SK;

**(111) 221092**

(151) 12.3.2008  
 (180) 6.8.2017  
 (210) 5934-2007  
 (220) 6.8.2007  
 (442) 6.12.2007  
 (732) Pyeong Hwa Automotive Co., Ltd., 1032 Daecheon-Dong, Dalseo-Gu, KR;  
 (740) Žovicová Viera, Mgr., Bratislava, SK;

**(111) 221093**

(151) 12.3.2008  
 (180) 13.8.2017  
 (210) 5950-2007  
 (220) 13.8.2007  
 (442) 6.12.2007  
 (732) IAESTE Slovakia, Vazovova 5, 812 43 Bratislava, SK;  
 (740) Dolanská Elena, RNDr., Bratislava, SK;

**(111) 221094**

(151) 12.3.2008  
 (180) 14.8.2017  
 (210) 5954-2007  
 (220) 14.8.2007  
 (442) 6.12.2007  
 (732) STADA Arzneimittel AG, Stadastrasse 2-18, 61118 Bad Vilbel, DE;  
 (740) PATENTSERVIS BRATISLAVA, a. s., Bratislava, SK;

**(111) 221095**

(151) 12.3.2008  
 (180) 14.8.2017  
 (210) 5955-2007  
 (220) 14.8.2007  
 (442) 6.12.2007  
 (732) STADA Arzneimittel AG, Stadastrasse 2-18, 61118 Bad Vilbel, DE;  
 (740) PATENTSERVIS BRATISLAVA, a. s., Bratislava, SK;

**(111) 221096**

(151) 25.3.2008  
 (180) 4.5.2015  
 (210) 5608-2005  
 (220) 4.5.2005  
 (442) 2.2.2006  
 (732) Wyeth, Five Giralda Farms, Madison, New Jersey 07940-0874, US;  
 (740) Fajnorová Mária, Ing., Bratislava, SK;

**(111) 221102**

(151) 26.3.2008  
 (180) 28.2.2007  
 (210) 632-97  
 (220) 28.2.1997  
 (442) 11.6.1999  
 (732) Porubčan Róbert, Ing. - EDING, Zliechovská 341, 018 64 Košeca, SK;

**(111) 221105**

(151) 26.3.2008  
 (180) 20.12.2016  
 (210) 6508-2006  
 (220) 20.12.2006  
 (442) 3.5.2007  
 (732) Pharma Agency, s. r. o., Zelený pruh 1091/109, 140 00 Praha, CZ;  
 (740) Hojčuš Peter, Ing., Bratislava, SK;

**(111) 221111**

(151) 31.3.2008  
 (180) 31.3.2016  
 (210) 621-2006  
 (220) 31.3.2006  
 (442) 5.10.2006  
 (732) CBA SK, a. s., Mierová 303, 017 01 Považská Bystrica, SK;  
 (740) Belička Ivan, Ing., Banská Bystrica, SK;

## Zapísané ochranné známky so zmenou

(210)	(111)	(210)	(111)	(210)	(111)	(210)	(111)
1870-2003	221099	955-2006	221101	1134-2007	221098	5144-2007	221106
3111-2003	221103	6463-2006	221109	1157-2007	221112	5506-2007	221108
247-2004	221100	6464-2006	221110	1161-2007	221113	5561-2007	221107
607-2006	221104	1115-2007	221097	1162-2007	221114		

**(111) 221097**

(151) 25.3.2008

(180) 20.6.2017

(210) 1115-2007

(220) 20.6.2007

(442) 6.12.2007

**9 (511) 35, 37, 42**

(511) 35 - Administratívne spracovanie obchodných objednávok; podpora predaja; obchodný manažment; predvádzanie tovaru; prieskum trhu; obchodné odborné poradenstvo; sprostredkovateľne práce; organizovanie výstav na komerčné alebo reklamné účely; spracovanie textov; vydávanie a aktualizovanie reklamných textov; vydávanie a aktualizovanie reklamných materiálov alebo náborových textov; maloobchodná činnosť so zariadeniami, strojmi, prístrojmi, doplnkami a náhradnými dielmi pre prevádzky spoločného stravovania a kuchyne; kancelária zaoberajúca sa dovozom.

37 - Dozor nad stavbami; inštalácie a opravy elektrických spotrebičov; inštalácia a opravy klimatizačných zariadení; inštalácia kuchynských zariadení; stavebné informácie; stavebníctvo.

42 - Architektonické poradenstvo; expertízy (inžinierske stavby); projektovanie stavieb; projekty (štúdie technických celkov); vypracovanie stavebných výkresov; štúdie technických projektov; projektová činnosť.

**(540)****DARMA**

(732) Bley Richard, Ing., Odeská 22, 821 06 Bratislava, SK;

**(111) 221098**

(151) 25.3.2008

(180) 25.6.2017

(210) 1134-2007

(220) 25.6.2007

(442) 6.12.2007

**9 (511) 35, 41, 42**

(511) 35 - Automatizované spracovanie dát, vedenie účtovnej evidencie, obchodné podnikateľské poradenstvo, podnikateľské poradenstvo v oblasti hardvéru a softvéru.

41 - Školiaca činnosť v oblasti hardvéru a softvéru.

42 - Tvorba a aktualizácia softvéru, poradenská činnosť v oblasti hardvéru a softvéru, konzultačné služby v oblasti výpočtovej techniky a informačných technológií.

**(540)**

(591) čierna, červená

(732) NETLAND s. r. o. Prešov, Slnecná 43, 080 01 Prešov, SK;

(740) Tomko Ľubomír, Ing., Hanušovce, SK;

**(111) 221099**

(151) 25.3.2008

(180) 8.7.2013

(210) 1870-2003

(220) 8.7.2003

(442) 7.7.2004

**8 (511) 29, 30**

(511) 29 - Mlieko a mliečne výrobky, najmä syry a tvarohy, tiež ochutené; srvátka, srvátkovo-mliečne potraviny; šľahačka, maslo a iné jedlé tuky; vajcia. 30 - Výrobky z obilia na ľudskú spotrebu, obilné vločky; pekárenské a cukrárske výrobky; sušienky, keksy; jogurty mrazené; mliečne nápoje kakaové, čokoládové a kávové; puding, zmrzlina.

**(540) KARIČKA DUO-SNACK**

(732) SYRÁREŇ BEL SLOVENSKO a. s., Lastomírská 1, 071 01 Michalovce, SK;

(740) ROTT, RŮŽIČKA & GUTTMANN, v. o. s., Bratislava, SK;

**(111) 221100**

(151) 25.3.2008

(180) 30.1.2014

(210) 247-2004

(220) 30.1.2004

(442) 4.2.2005

**8 (511) 10, 16, 41**

(511) 10 - Ortopedické výrobky; zariadenia na povzbudenie (dodanie energie) a rozhybanie ústrojenstva chrbtice; masírovacie (masážne) zariadenia.

16 - Tlačené publikácie všetkých druhov, ako napr. časopisy, noviny, knihy, brožúry, katalógy, zbierky (súbory) a užívateľské príručky; tlačiarenské výrobky; kópie vychádzajúce z počítačových bibliografických databáz v tlačenej forme; papier, lepenka a výrobky z týchto materiálov, nezahrnuté v iných triedach; potreby pre knižné väzby, kníhviazačský materiál; papiernický tovar; kancelárske potreby (s výnimkou nábytku); plastické materiály na balenie (nezahrnuté v iných triedach).

41 - Zabezpečovanie výchovy a vzdelávania; vyučovanie; zabezpečovanie zábavy a rekreácie; organizovanie a riadenie seminárov, konferencií a kongresov; organizovanie kultúrnych a vzdelávacích výstav; športové a kultúrne aktivity; organizovanie športových súťaží; vydávanie textov a kníh s výnimkou reklamných; výroba animovaných filmov; zabezpečovanie výroby hudobných videospotov.

**(540) KOSMODISK**

(732) Studio Moderna S.A., Viale S. Franscini 40, CH-6900 Lugano, CH;

(740) PATENTSERVIS BRATISLAVA a. s., Bratislava, SK;

**(111) 221101**

(151) 25.3.2008

(180) 23.5.2016

(210) 955-2006

(220) 23.5.2006

(442) 1.2.2007

**9 (511) 5, 25**

(511) 5 - Výrobky veterinárske a farmaceutické, výrobky diietické pre deti a chorých na liečebné účely, výrobky chemické na lekárske účely, multivitamínové prípravky a nápoje na liečebné účely, potravinové doplnky na liečebné účely, posilňujúce a podporné minerálne látky a vitamíny na liečebné účely, balzamy, krémy a masti na lekárske účely, náplasti, obväzový materiál, prostriedky dezinfekčné na ničenie rastlinných a živočíšnych škodcov, antiparazitné látky.

25 - Odevy, obuv, šľapky, plavky, spodná bielizeň.

**(540) HYPNOX**

(732) PHARMA UNITED INC., 255 Keele St., Toronto, Ontario M6P2K1, CA;

(740) Mešková Viera, Ing., Bratislava, SK;

**(111) 221103**

(151) 26.3.2008

(180) 24.10.2013

(210) 3111-2003

(220) 24.10.2003

(442) 1.12.2004

**8 (511) 35, 36, 38**

(511) 35 - Poradenské služby v oblasti podnikania, vyhľadavanie informácií v počítačových bankových súboroch pre zákazníkov.

36 - Bankovníctvo vrátane elektronického bankovníctva, homebanking, bankové služby, finančníctvo, finančné poradenstvo, prijímanie vkladov vrátane termínovaných vkladov, vedenie bankových účtov klientov, poskytovanie výpisov z bankových účtov klientov, úvery, pôžičky a iné formy financovania, investovanie do cenných papierov na vlastný účet, elektronický prevod kapitálu, vydávanie cenín a cenných papierov, vydávanie a správa platobných prostriedkov vrátane platobných kariet, úverových a debetných kariet, bankové služby poskytované prostredníctvom bankomatov, záruky, kaucie, ručenie, otváranie akreditívov, obstarávanie inkasa vrátane dokumentárneho inkasa, obchodovanie s prevoditeľnými cennými papiermi, hospodárenie s cennými papiermi

klienta na jeho účet vrátane poradenstva (portfólio manažment), uloženie a správa cenných papierov alebo iných hodnôt, prenájom bezpečnostných schránok a denného a nočného trezoru, úschova cenností v bezpečnostných schránkach, finančné odhady a oceňovanie v oblasti bankovníctva, zmenárenská činnosť, poskytovanie a sprostredkovanie všetkých uvedených služieb prostredníctvom komunikačných médií, elektronickej pošty (e-mail) a svetovej počítačovej siete (internet).

38 - Elektronická pošta, elektronické zobrazovanie, komunikácia, posielanie a prenos správ, dát a obrázkov prostredníctvom komunikačných médií, telekomunikačných prostriedkov, elektronickej pošty (e-mail), elektronickej pošty (internet).

**(540)**

**SPOROKONTO**

(591) červená

(732) UniCredit Bank Slovakia a. s., Šancová 1/A, 813 33 Bratislava, SK;

(740) Beňa Matej, JUDr., Bratislava, SK;

**(111) 221104**

(151) 26.3.2008

(180) 29.3.2016

(210) 607-2006

(220) 29.3.2006

(442) 5.10.2006

**9 (511) 16**

(511) 16 - Mapy zemepisné; atlasy.

**(540) GEOCLUB**

(732) GeoClub s. r. o., Sladovnická 4, 620 00 Brno, CZ;

(740) Benčíková Zdenka, JUDr., Bratislava, SK;

**(111) 221106**

(151) 26.3.2008

(180) 12.2.2017

(210) 5144-2007

(220) 12.2.2007

(442) 6.7.2007

**9 (511) 3, 10, 11, 21, 44**

(511) 3 - Kozmetické prípravky, vlasové vodičky, kozmetický materiál a potreby.

10 - Chirurgické, lekárske, zubárske prístroje a nástroje; zdravotnícky materiál patriaci do tejto triedy; zariadenia na zdravotné účely.

11 - Sterilizátory na lekárske použitie.

21 - Kozmetické pomôcky.

44 - Lekárska, hygienická, kozmetická a zdravotnícka starostlivosť, služby a poradenstvo v oblasti zdravotníckej a kozmetickej starostlivosti.

**(540)**



(732) PRO BIOS spol. s r. o. neštátna poliklinika, Ružová dolina 21, 821 09 Bratislava, SK;

**(111) 221107**

(151) 26.3.2008  
 (180) 22.5.2017  
 (210) 5561-2007  
 (220) 22.5.2007  
 (442) 2.11.2007

**9 (511) 30**

(511) 30 - Káva, kávové výťažky, kávové prípravky a nápoje, ľadová káva, kávové náhradky, výťažky z kávových náhradiek, prípravky a nápoje na báze kávových náhradiek, cigória, čaj, čajové výťažky, čajové prípravky a nápoje, ľadový čaj, prípravky na báze sladú, kakao a kakaové prípravky a nápoje, čokoláda, čokoládové výrobky, čokoládové prípravky a nápoje, cukrovinky, sladkosti, bonbóny, žuvačky, prírodné sladidlá, pekárské výrobky, chlieb, droždie, pečivo, sušienky, koláče, krekerky, biskvity, vafle, karamelky, pudíngy, spojivá ako prísady na výrobu zmrzliny a/alebo zmrzlinovej drene, a/alebo šerbetu, a/alebo mrazených sladkostí, a/alebo mrazených koláčov, a/alebo jemnej zmrzliny, a/alebo mrazených dezertov, a/alebo mrazených jogurtov; med a medové náhradky, raňajkové cereálie, müsli, kukuričné vločky, cereálne tyčinky, cereálie na priamu spotrebu, cereálne prípravky, ryža, cestoviny, rezance, potrava na báze ryže, múky alebo cereálií tiež vo forme hotových jedál; pizza, sendviče, zmesi cesta a polotovary z cesta, dresingy, sójová omáčka, kečup, ochutené a korenené prípravky do jedál, jedlé korenie, dochucovacie prísady, šalátové dresingy, majonéza, horčica, ocot.

**(540) SLIZ**

(732) Sociétés des Produits Nestlé S. A., Vevey, CH;  
 (740) Csekes Erika, JUDr., Bratislava, SK;

**(111) 221108**

(151) 27.3.2008  
 (180) 9.5.2017  
 (210) 5506-2007  
 (220) 9.5.2007  
 (442) 6.12.2007

**9 (511) 30, 33, 35**

(511) 30 - Cukrovinky; zmrzliny; káva; kávové nápoje; čaj; kakao; kakaové nápoje.  
 33 - Alkoholické nápoje s výnimkou piva.  
 35 - Maloobchodný predaj tovarov uvedených v triede 30 a 33.

**(540) CARAT**

(732) CARAT DISTILLERY Trade, s. r. o., Senecká cesta 23, 931 01 Šamorín, SK;

**(111) 221109**

(151) 27.3.2008  
 (180) 13.12.2016  
 (210) 6463-2006  
 (220) 13.12.2006  
 (442) 3.5.2007

**9 (511) 35, 37, 42**

(511) 35 - Obchodná činnosť, poskytovanie obchodných alebo podnikateľských informácií, obchodné alebo podnikateľské poradenstvo, pomoc pri riadení obchodnej činnosti, oceňovanie a odhady v oblasti podnikania, organizovanie komerčných alebo reklamných výstav a veľtrhov, reklama, reklam-

né agentúry, reklamné služby, rozširovanie reklamných materiálov zákazníkom (letáky, prospekty, tlačoviny), vydávanie a aktualizovanie reklamných materiálov, prenájom reklamných plôch.  
 37 - Stavebníctvo, stavebná činnosť, výstavba obchodných a veľtržných stánkov, budovanie závodov a tovární, stavebný dozor, prenájom stavebných strojov a zariadení, demolácia budov, izolovanie stavieb, dozor nad stavbami, murovanie, utesňovanie budov a stavieb, montovanie lešení, stavebné informácie.

42 - Architektúra, architektonické služby, projektovanie, štúdie technických projektov, architektonické poradenstvo, projektovanie stavieb, projektová činnosť, vypracovanie stavebných výkresov, prieskumy, inžinierske práce, grafický dizajn, navrhovanie obalov, obalový dizajn, priemyselný dizajn, umelecký dizajn.

**(540) eurodesk**

(732) eurodesk s. r. o., Račianska 66, 831 02 Bratislava, SK;  
 (740) Vodová Eva, JUDr., Bratislava, SK;

**(111) 221110**

(151) 27.3.2008  
 (180) 13.12.2016  
 (210) 6464-2006  
 (220) 13.12.2006  
 (442) 3.5.2007

**9 (511) 35, 37, 42**

(511) 35 - Obchodná činnosť, poskytovanie obchodných alebo podnikateľských informácií, obchodné alebo podnikateľské poradenstvo, pomoc pri riadení obchodnej činnosti, oceňovanie a odhady v oblasti podnikania, organizovanie komerčných alebo reklamných výstav a veľtrhov, reklama, reklamné agentúry, reklamné služby, rozširovanie reklamných materiálov zákazníkom (letáky, prospekty, tlačoviny), vydávanie a aktualizovanie reklamných materiálov, prenájom reklamných plôch.  
 37 - Stavebníctvo, stavebná činnosť, výstavba obchodných a veľtržných stánkov, budovanie závodov a tovární, stavebný dozor, prenájom stavebných strojov a zariadení, demolácia budov, izolovanie stavieb, dozor nad stavbami, murovanie, utesňovanie budov a stavieb, montovanie lešení, stavebné informácie.  
 42 - Architektúra, architektonické služby, projektovanie, štúdie technických projektov, architektonické poradenstvo, projektovanie stavieb, projektová činnosť, vypracovanie stavebných výkresov, prieskumy, inžinierske práce, grafický dizajn, navrhovanie obalov, obalový dizajn, priemyselný dizajn, umelecký dizajn.

**(540)**

(591) zlatožltá, striebornobiela, čierna, tmavosivá (antracitová)  
 (732) eurodesk s. r. o., Račianska 66, 831 02 Bratislava, SK;  
 (740) Vodová Eva, JUDr., Bratislava, SK;

**(111) 221112**

(151) 31.3.2008  
(180) 27.6.2017  
(210) 1157-2007  
(220) 27.6.2007  
(442) 6.12.2007

**9 (511) 9, 16, 35, 41, 42**

(511) 9 - Elektronické publikácie, časopisy, ročenky, prílohy, periodiká a elektronické nosiče informácií všetkých druhov; softvér všetkého druhu.

16 - Tlačoviny, časopisy (periodiká), publikácie, periodiká, brožúry, noviny, knihy, obežníky, ročenky, prílohy a papierové nosiče informácií všetkých druhov v časopisovej a novinovej forme; reklamné a propagačné materiály, letáky, prospekty, polygrafické výrobky všetkých druhov.

35 - Obchodný alebo podnikateľský prieskum; rozhlasová a televízna reklama; obchodné alebo podnikateľské informácie, ich poskytovanie; spracovanie a vydávanie reklamných alebo náborových textov; obchodné poradenstvo; prenájom reklamných priestorov; rozširovanie reklamných materiálov zákazníkom (letáky, prospekty, tlačivá, vzorky); vyhľadávanie informácií v počítačových súboroch (pre zákazníkov); zoraďovanie údajov v počítačových databázach; rozširovanie reklamných alebo inzertných oznamov; hospodárske, ekonomické predpovede; distribúcia vzoriek tovarov; vydávanie a aktualizovanie reklamných materiálov; zasielanie reklamných materiálov zákazníkom; reklama.

41 - Organizovanie a vedenie konferencií; organizovanie a vedenie seminárov; organizovanie a vedenie kongresov; organizovanie a vedenie sympózií; výroba rozhlasových a televíznych programov a relácií; výroba rozhlasových a televíznych reklamných blokov; výroba informačných blokov; vydavateľská činnosť; prenájom a vydávanie kníh, časopisov, ročeniek, príloh, periodík, tlačovín všetkých druhov v papierovej a v elektronickej forme; prenájom a publikovanie rubriek, článkov v papierovej a v elektronickej forme; zverejňovanie a vydávanie textov; organizovanie kultúrnych a vzdelávacích výstav, podujatí; organizovanie súťaží; poradenstvo v oblasti vydávania časopisov a nosičov informácií všetkých druhov; poskytovanie elektronických publikácií online (bez možnosti kopírovania); poradenstvo v oblasti poskytovania elektronických publikácií online (bez možnosti kopírovania).

42 - Udržiavanie a vytváranie počítačových stránok (webových) pre zákazníkov a tvorba databáz v papierovej a elektronickej forme; poradenstvo v oblasti udržiavania a vytvárania počítačových stránok (webových) pre zákazníkov a poradenstvo v oblasti tvorby databáz v papierovej a elektronickej forme.

**(540) TREND TOP**

(732) TREND Holding, spol. s r. o., Rezedová 5, 820 07 Bratislava, SK;  
(740) Litvákova Edita, Ing., Bratislava, SK;

**(111) 221113**

(151) 31.3.2008  
(180) 27.6.2017  
(210) 1161-2007  
(220) 27.6.2007  
(442) 6.12.2007

**9 (511) 9, 16, 35, 41, 42**

(511) 9 - Elektronické publikácie, časopisy, ročenky, prílohy, periodiká a elektronické nosiče informácií všetkých druhov; softvér všetkého druhu.

16 - Tlačoviny, časopisy (periodiká), publikácie, periodiká, brožúry, noviny, knihy, obežníky, ročenky, prílohy a papierové nosiče informácií všetkých druhov v časopisovej a novinovej forme; reklamné a propagačné materiály, letáky, prospekty, polygrafické výrobky všetkých druhov.

35 - Obchodný alebo podnikateľský prieskum; rozhlasová a televízna reklama; obchodné alebo podnikateľské informácie, ich poskytovanie; spracovanie a vydávanie reklamných alebo náborových textov; obchodné poradenstvo; prenájom reklamných priestorov; rozširovanie reklamných materiálov zákazníkom (letáky, prospekty, tlačivá, vzorky); vyhľadávanie informácií v počítačových súboroch (pre zákazníkov); zoraďovanie údajov v počítačových databázach; rozširovanie reklamných alebo inzertných oznamov; hospodárske, ekonomické predpovede; distribúcia vzoriek tovarov; vydávanie a aktualizovanie reklamných materiálov; zasielanie reklamných materiálov zákazníkom; reklama.

41 - Organizovanie a vedenie konferencií; organizovanie a vedenie seminárov; organizovanie a vedenie kongresov; organizovanie a vedenie sympózií; výroba rozhlasových a televíznych programov a relácií; výroba rozhlasových a televíznych reklamných blokov; výroba informačných blokov; vydavateľská činnosť; prenájom a vydávanie kníh, časopisov, ročeniek, príloh, periodík, tlačovín všetkých druhov v papierovej a v elektronickej forme; prenájom a publikovanie rubriek, článkov v papierovej a v elektronickej forme; zverejňovanie a vydávanie textov; organizovanie kultúrnych a vzdelávacích výstav, podujatí; organizovanie súťaží; poradenstvo v oblasti vydávania časopisov a nosičov informácií všetkých druhov; poskytovanie elektronických publikácií online (bez možnosti kopírovania); poradenstvo v oblasti poskytovania elektronických publikácií online (bez možnosti kopírovania).

42 - Udržiavanie a vytváranie počítačových stránok (webových) pre zákazníkov a tvorba databáz v papierovej a elektronickej forme; poradenstvo v oblasti udržiavania a vytvárania počítačových stránok (webových) pre zákazníkov a poradenstvo v oblasti tvorby databáz v papierovej a elektronickej forme.

**(540) MEDIA TREND**

(732) TREND Holding, spol. s r. o., Rezedová 5, 820 07 Bratislava, SK;  
(740) Litvákova Edita, Ing., Bratislava, SK;

(111) **221114**

(151) 31.3.2008

(180) 27.6.2017

(210) 1162-2007

(220) 27.6.2007

(442) 6.12.2007

**9 (511) 35, 42**

(511) 35 - Obchodný alebo podnikateľský prieskum; rozhlasová a televízna reklama; obchodné alebo podnikateľské informácie, ich poskytovanie; spracovanie a vydávanie reklamných alebo náborových textov; obchodné poradenstvo; prenájom reklamných priestorov; rozširovanie reklamných materiálov zákazníkom (letáky, prospekty, tlačivá, vzorky); vyhľadávanie informácií v počítačových súboroch (pre zákazníkov); zoradovanie údajov v počítačových databázach; rozširovanie reklamných alebo inzertných oznamov; hospodárske, ekonomické predpovede; distribúcia vzoriek tovarov; vydávanie a aktualizovanie reklamných materiálov; zasielanie reklamných materiálov zákazníkom; reklama.

42 - Udržiavanie a vytváranie počítačových stránok (webových) pre zákazníkov a tvorba databáz v papierovej a elektronickej forme; poradenstvo v oblasti udržiavania a vytvárania počítačových stránok (webových) pre zákazníkov a poradenstvo v oblasti tvorby databáz v papierovej a elektronickej forme.

(540) **TREND ANALYSES**

(732) TREND Holding, spol. s r. o., Rezedová 5, 820 07 Bratislava, SK;

(740) Litváková Edita, Ing., Bratislava, SK;

---

**Obnovené ochranné známky**

(210)	(111)	(210)	(111)	(210)	(111)	(210)	(111)
12707	153146	55895	167184	8-98	199130	780-98	189594
13449	98991	55896	167185	9-98	189829	811-98	189994
14736	113474	2276-95	184917	72-98	189869	860-98	190018
16157	96713	742-97	178628	164-98	189911	918-98	191864
17069	103966	1725-97	179385	199-98	195096	970-98	190373
17496	109915	1750-97	188350	250-98	190211	1092-98	190810
18115	153803	2185-97	189713	262-98	181452	1118-98	191453
41162	158241	2186-97	189376	263-98	181453	1128-98	191101
41650	158404	2215-97	180525	269-98	189190	1162-98	192131
41747	159802	2322-97	187594	279-98	189199	1184-98	190422
41784	158180	2394-97	191042	280-98	189200	1239-98	191464
41788	158183	2613-97	188053	293-98	189541	1752-98	191545
41791	158270	3017-97	188496	309-98	190224	1754-98	195130
41921	159779	3018-97	199376	310-98	190225	1757-98	191548
50315	163810	3112-97	190704	311-98	190226	1881-98	193460
50359	163765	3113-97	190705	372-98	190247	1882-98	193461
50449	163861	3114-97	190706	373-98	190248	2089-98	190939
50577	163944	3118-97	202062	394-98	189561	2124-98	191915
50712	163999	3119-97	202349	402-98	189920	2168-98	191208
55535	167145	3121-97	189025	409-98	189923	2331-98	191253
55547	168143	3122-97	188531	411-98	191057	2648-98	193060
55548	168106	3204-97	195341	427-98	189929	2818-98	192224
55554	167135	3243-97	191410	449-98	190753	2898-98	192251
55587	167180	3293-97	189056	525-98	192102	2005-2007	220783
55621	167203	3315-97	191807	535-98	189960		
55625	167225	3512-97	189469	662-98	190279		
55633	167005	3532-97	191048	751-98	189577		
55650	167525	7-98	192095	759-98	190335		

**(111) 96713**

- (151) 31.5.1928
- (156) 31.5.2008
- (180) 31.5.2018
- (210) 16157
- (220) 31.5.1928

**7 (511) 8**

- (510) Holiace prístroje a holiace nože.
- (540)



- (732) EVEREADY BATTERY COMPANY, INC., 533 Maryville University Drive, St. Louis, Missouri 63141, US;
- (740) ROTT, RŮŽIČKA & GUTTMANN, v. o. s., Bratislava, SK;

**(111) 98991**

- (151) 16.2.1938
- (156) 16.2.2008
- (180) 16.2.2018
- (210) 13449
- (220) 16.2.1938

**7 (511) 26**

- (510) Stláčacie gombíky.

**(540) Grippers**

- (732) SCOVILL FASTENERS INC., Route 441, Cornelia Highway, City of Clarkesville, Georgia, US;
- (740) Tomeš Pavol, Ing., Bratislava, SK;

**(111) 103966**

- (151) 4.8.1948
- (156) 4.8.2008
- (180) 4.8.2018
- (210) 17069
- (220) 4.8.1948

**7 (511) 33**

- (511) 33 - Whisky.

**(540) Long John**

- (732) Allied Domecq Spirits & Wine Limited, The Pavilions, Bridgwater Road, Bedminster Down, Bristol Avon BS13 8AR, GB;
- (740) Čechvalová Dagmar, Bratislava, SK;

**(111) 109915**

- (151) 29.10.1928
- (156) 29.10.2008
- (180) 29.10.2018
- (210) 17496
- (220) 29.10.1928

**9 (511) 3, 4, 29**

- (511) 3 - Přípravky na pranie a bielenie; mydlové a saponátové pracie prostriedky; mydlá patriace do tejto triedy.
- 4 - Priemyselné oleje a tuky.
- 29 - Jedlé oleje a tuky.

**(540) ISA**

- (732) SETUZA, a. s., Žukovova 100, 401 29 Ústí nad Labem, CZ;
- (740) Fajnorová Mária, Ing., Bratislava, SK;



**(111) 113474**

(151) 3.12.1948  
 (156) 3.12.2008  
 (180) 3.12.2018  
 (210) 14736  
 (220) 3.12.1948

**7 (511) 6, 7, 8, 9, 11, 12**

(510) Armatúrne dosky, kľúče, nárazníky, tlmiče, zámký na riadenie vozidiel. Motory, stabilné motory, elektrické motorčeky, čerpadlá benzínové a olejové, plniace hrdlá, cievky, cievky zapalovacie, zapalovacie sviečky, skúšače sviečok, lietadlové zapalovacie sviečky, okrasné kryty, zdviháky, čističe benzínu a oleja, zapalovacie sviečky všetkých druhov, lietadlové hydraulické zariadenia a elektroinštalačný materiál. Nožné spínače, rukoväte, držiaky, vypínače nožné, trubice. Prepínače, rozvádzacie skrinky, vypínače, dynamá, relé, kolektory, magnety, prerušovače, rozdeľovače, spúšťače, usmerňovače, vývodky, baroskopy, cigaretové zapalovače, dynamosvietidlá, pneumeriče, stieradlá, húkačky, elektrické nožnice, ampérmetre, voltmetre, tlakomery, číselníky, analyzátory výfukových plynov, horizonty, otáčkomery, palivomery, rýchlomery, sklonomery, kompas, merače, merače nastavenia listov vrtule, teplomery, chronometre, direktiónály, derivometre, variometre, časové hodiny, meniče, skúšače, skúšače sviečok, výškomery, zatáčkomery, armatúry lietadlové, automobilové a vozidlové, armatúry elektrotechnické, zapalovacie cievky, výškové dýchacie prístroje, goniometre, letiskové zariadenia, signálne, transportné, nivelačné a orientačné prístroje, nautické prístroje, lietadlové magnety, tachometre, káblové rampy, káblové koncovky, káblový inštalačný materiál a armatúry, lietadlové spúšťače, prestaviteľné ľahadlá, kombinované vypínače a prepínače. Reflektory lietadlové, automobilové, motocyklové a na bicykle, rozmrazovače, značky, smerníky, svietidlá, osvetľovacie zariadenia, reflektory, lampy, montážne lampy, stropné svietidlá, svietidlá na armatúrnej doske, signálne svietidlá, hmlovky, čističe vzduchu, ventilátory, ukazovatele pristávacích klapiek a podvozkov, letiskové zariadenia, najmä osvetľovacie, automobily, lietadlá, motocykle, bicykle, motorové bicykle, vozidlá, železničné vozidlá, elektrické vozidlá, súčasti, výzbroj a príslušenstvo automobilov, lietadiel, motocyklov, bicyklov, motorových bicyklov, vozidiel, železničných vozidiel, elektrických vozidiel a lokomotív, volanty, stierače, clony, clony proti oslneniu, chladiče, držiaky kapôt, hustilky, koncové svetlá, popolníčky, zrkadlá, brzdy, hydraulické brzdy, tlmiče hydraulické a výfukové, výfuky, tlmiče podvozkové a ostrohovalé, lietadlové dynamá, lietadlové splynovače, súčasti lietadiel, letecké motory a ich súčasti a armatúry, podvozky lietadlové, vrtule, pretlakové kabíny pre lietadlá, reflektory s tachometrom, reflektory zapustené, hmlovky, stop-svietidlá, zadné svietidlá, montážne svietidlá, hustilky, ručné hustilky, plniace hrdlá s uzáverkami, ventily, ventilové frézy, posúvače, olejové chladiče, vodné chladiče, karosérie, šasi, škatule na náradie, vstrekovacie čerpadlá, regulátory, regulátory výkonnostné, regulátory rýchlostné, regulátory pneumatické, dopravné čerpadlá, presuvníky vstrelu, spojky, čističe paliva, držiaky dýz, vstrekovacie dýzy, čapy, piesty a valce,

piesty a valce do vstrekovacích čerpadiel, karburátory, dopravné pumpičky, benzínové štartéry, čističe benzínové, čističe lamelové, akceleračné pumpičky, obmedzovače otáčok, čističe dýz, skúšače dýz, čističe vzduchu, čističe oleja, olejové čističe, oscilátory a súčiastky a armatúry všetkých týchto výrobkov, posúvačové, (motocyklové a automobilové karburátory).

**(540) PAL**

(732) PAL International, a.s., Mladoboleslavská 15, 197 05 Praha - Kbely, CZ;  
 (740) PATENTSERVIS BRATISLAVA, a. s., Bratislava, SK;

**(111) 153146**

(151) 15.10.1957  
 (156) 1.10.2007  
 (180) 1.10.2017  
 (210) 12707  
 (220) 1.10.1957

**7 (511) 9**

(511) 9 - Elektronické stabilizátory, feroskopy, polarskopy, stabilizované zdroje napätia, elektromery všetkých druhov, časové spínače, sadzbové spínače, súčtové hodiny, sekundometre, maxigrafy, signalizačné wattmetre, elektromotorčeky, transformátory, regulačné transformátory, rýchlorekulátory, ochranné relé, signalizačné relé, kmitače, pomocné relé, skúšobné súpravy na skúšanie dištančných ochrán, fázovače, transduktory, diaľkové meranie, synchronizátory, usmerňovače, tyratróny, ortuťové spínače, ortuťové magnetické riadiace relé, elektronické regulátory otáčok, elektronické regulátory teploty, elektronické regulátory pohonu, elektronické zariadenie na odporové bodové zváranie a náhradné diely všetkých uvedených prístrojov, elektronické riadiace a regulačné stavebnicové systémy, elektrické regulátory kúrenia, regulátory napätia, striedače, stykače, meniče, bezkontaktné snímače, zariadenie na automatické riadenie obrábacích strojov, prístroje na výpočtovú techniku, osciloskopy, časové relé.

**(540)**

(732) TECHNOINVENT, s. r. o., SNP 2, 045 01 Moldava nad Bodvou, SK;

**(111) 153803**

(151) 11.5.1959  
 (156) 30.12.2008  
 (180) 30.12.2018  
 (210) 18115  
 (220) 30.12.1958

**7 (511) 2**

(510) Dechtové farbivá slúžiace na optické bielenie.

**(540) RYLUX**

(732) Synthesia, a. s., Pardubice č. p. 103, 532 17 Pardubice, Semtín, CZ;  
 (740) PATENTSERVIS BRATISLAVA, a. s., Bratislava, SK;

(111) **158180**  
 (151) 15.6.1968  
 (156) 6.6.2008  
 (180) 6.6.2018  
 (210) 41784  
 (220) 6.6.1968

7 (511) **34**

(510) Cigarety.

(540) **DETVA**

(732) Imperial Tobacco Slovakia a. s., Galvaniho 7/A,  
 824 53 Bratislava, SK;  
 (740) Jurková Michaela, Mgr. Ing., Bratislava, SK;

(111) **158183**  
 (151) 15.6.1968  
 (156) 7.6.2008  
 (180) 7.6.2018  
 (210) 41788  
 (220) 7.6.1968

7 (511) **34**

(510) Cigary.

(540) **VATRA**

(732) Imperial Tobacco Slovakia a. s., Galvaniho 7/A,  
 824 53 Bratislava, SK;  
 (740) Jurková Michaela, Mgr. Ing., Bratislava, SK;

(111) **158241**  
 (151) 2.7.1968  
 (156) 12.1.2008  
 (180) 12.1.2018  
 (210) 41162  
 (220) 12.1.1968

7 (511) **5, 32**

(510) Výrobky farmaceutické, zverolekárske a zdravotnícke; výrobky diietické pre deti a chorých; náplasti, obväzový materiál, hmoty určené na plombovanie zubov a na otlaky zubov; dezinfekčné prostriedky; prostriedky na ničenie rastlinných a živočíšnych škodcov, antiparazitné látky. Pivo, ľahké pívá a ležiaky, minerálne vody, šumivé a iné nealkoholické nápoje s antiacidnými a laxatívnymi účinkami, sirupy, prípravky na prípravu nápojov, ovocné šťavy a nápoje z ovocných štiav.

(540)

**P I C O T**

(732) Bristol - Myers Squibb Company, 345 Park Avenue, New York, NY 10154, US;  
 (740) Brichtová Tatiana, JUDr., Bratislava, SK;

(111) **158270**  
 (151) 16.7.1968  
 (156) 7.6.2008  
 (180) 7.6.2018  
 (210) 41791  
 (220) 7.6.1968

7 (511) **34**

(510) Ľuľkové tabaky.

(540) **ADMIRÁL**

(732) Imperial Tobacco Slovakia a. s., Galvaniho 7/A,  
 824 53 Bratislava, SK;  
 (740) Jurková Michaela, Mgr. Ing., Bratislava, SK;

(111) **158404**  
 (151) 10.10.1968  
 (156) 23.4.2008  
 (180) 23.4.2018  
 (210) 41650  
 (220) 23.4.1968

7 (511) **9**

(510) Telefónne vysielacie a prijímacie stroje a ich súčasti, telefónne prepojovače, prístroje pre ústredne a ich súčasti, prístroje na selektívne spájanie a selektívne návěsti a ich súčasti, telegrafné vysielacie a prijímacie stroje a ich súčasti, prístroje na vysielanie a ich súčasti, prístroje na vysielanie a prijímanie vysokofrekvenčných a nosných prúdov a ich súčasti - najmä hovorové vysielacie zariadenia, mikrovlnné vysielacie zariadenia, zariadenia na vysielanie po súosových kábloch, televízne vysielacie zariadenia, zariadenia na faksimile a fotografovanie na diaľku, napájacie energetické zdroje, meniče a usmerňovače, antény, anténové konštrukcie, vysielacie a prijímacie zariadenia na vyvolávanie rozhlasom, členy elektrických obvodov - najmä odpory, kondenzátory, tlmivky, transformátory, varistory, termistory a signálne lampy, plošné obvody, relé, polovodičové zariadenia, elektrónky a drôty, káble a ich koncovky, zariadenia na sadzbovanie hovorov a príslušenstvo, zariadenia na vysielanie a príjem s impulzovou kódovou moduláciou a ich súčasti, prístroje na prenášanie informácií a ich súčasti, zariadenia na spracovanie informácií a ich súčasti, rádiolokátory a ultrazvukové lokátory a ich súčasti, poplašné a prehľadové prístroje a ich súčasti - najmä zariadenia na sledovanie a navádzanie riadených striel, delostrelecké zameriavacie a kontrolné zariadenia a ich súčasti, optické zariadenia a ich súčasti - najmä lasery a masery, pamäťové zariadenia na akumuláciu signálov a ich súčasti.

(540) **WESTERN ELECTRIC**

(732) Lucent Technologies Inc., spoločnosť organizovaná a existujúca podľa zákonov štátu Delaware, 600 Mountain Avenue, Murray Hill, New Jersey 07974-0636, US;  
 (740) Tomeš Pavol, Ing., Bratislava, SK;

(111) **159779**  
 (151) 10.6.1970  
 (156) 21.6.2008  
 (180) 21.6.2018  
 (210) 41921  
 (220) 21.6.1968

7 (511) **5**

(510) Lekárnické, veterinárne a zdravotnícke látky; lekárske a chirurgické obväzové materiály a materiály na prípravu obväzov.

(540) **INTAL**

(732) Fisons Limited, RPR House, 50 Kings Hill Avenue, Kings Hill, West Malling, Kent, ME19 4AH, GB;  
 (740) Čechvalová Dagmar, Bratislava, SK;

**(111) 159802**

(151) 23.6.1970  
 (156) 24.5.2008  
 (180) 24.5.2018  
 (210) 41747  
 (220) 24.5.1968

**7 (511) 16**

(510) Papier, fólie a plasty s kontaktné čistým lepiacim povlakom a zásobníky na ich distribúciu.

**(540) FASSON**

(732) Avery Dennison Corporation, 150 North Orange Grove Boulevard, Pasadena, California 91103, US;  
 (740) Štros David, JUDr., Bratislava, SK;

**(111) 163765**

(151) 18.8.1978  
 (156) 5.12.2007  
 (180) 5.12.2017  
 (210) 50359  
 (220) 5.12.1977

**7 (511) 34**

(510) Tabak, tabakové výrobky, cigarety, cigary, tabak do fajok.

**(540)**

(732) Lorillard Licensing Company LLC, 1600 First Union Tower, 300 North Greene Street, Greensboro, NC 27401, US;  
 (740) Juran Svetozár, JUDr., Bratislava, SK;

**(111) 163810**

(151) 11.9.1979  
 (156) 11.11.2007  
 (180) 11.11.2017  
 (210) 50315  
 (220) 11.11.1977

**7 (511) 1, 7, 11, 17, 19, 20**

(510) Látky odolné proti korózii zo syntetických materiálov alebo plastických hmôt na napúšťanie povrchov. Prístroje umývacie a separačné, čerpadlá a ventily z látok odolných proti korózii, časti prístrojov odolných proti korózii, proti účinkom chemickým a mechanickým ako sú prístroje ventilačné, kryty a zariadenia odsávacie. Trubice vetracie a evakuačné, odsávacie komíny. Súpravy (garnisáže) zo syntetických alebo plastických hmôt s vlastnosťami samočistiacimi do pracích zariadení. Cementy na základe syntetických živíc odolné proti korózii a proti teplote. Nádrže zo syntetických alebo plastických hmôt.

**(540) CEILCOTE**

(732) Akzo Nobel Coatings International B.V., Velperweg 76, 6824 BM Arnhem, NL;  
 (740) Bušová Eva, JUDr., Bratislava, SK;

**(111) 163861**

(151) 17.10.1978  
 (156) 26.1.2008  
 (180) 26.1.2018  
 (210) 50449  
 (220) 26.1.1978

**7 (511) 10**

(510) Lekárske a chirurgické prístroje, pomôcky a nástroje, ich časti a príslušenstvo.

**(540) COMBIHESIVE**

(732) E. R. SQUIBB & SONS, L. L. C., spoločnosť zriadená podľa zákonov štátu Delaware, Lawrenceville-Princeton Road, Princeton, New Jersey 08540, US;  
 (740) Brichtová Tatiana, JUDr., Bratislava, SK;

**(111) 163944**

(151) 17.1.1979  
 (156) 19.4.2008  
 (180) 19.4.2018  
 (210) 50577  
 (220) 19.4.1978

**7 (511) 5**

(510) Liečivé prípravky na ošetrovanie kardiovaskulárnych chorôb a porúch.

**(540) CAPOTEN**

(732) E. R. SQUIBB & SONS, L. L. C., spoločnosť zriadená podľa zákonov štátu Delaware, Lawrenceville-Princeton Road, Princeton, New Jersey 08540, US;  
 (740) Brichtová Tatiana, JUDr., Bratislava, SK;

**(111) 163999**

(151) 29.3.1979  
 (156) 19.7.2008  
 (180) 19.7.2018  
 (210) 50712  
 (220) 19.7.1978

**7 (511) 10**

(510) Lekárske a chirurgické zariadenia, potreby a nástroje, ich časti a príslušenstvo patriace do tr. 10.

**(540) URODRESS**

(732) E. R. SQUIBB & SONS, L. L. C., spoločnosť zriadená podľa zákonov štátu Delaware, Lawrenceville-Princeton Road, Princeton, New Jersey 08540, US;  
 (740) Brichtová Tatiana, JUDr., Bratislava, SK;

**(111) 167005**

(151) 4.8.1988  
 (156) 18.4.2008  
 (180) 18.4.2018  
 (210) 55633  
 (220) 18.4.1988

**7 (511) 13**

(510) Výbušniny.

**(540) EMSIT**

(732) Explosia a. s., 532 17 Pardubice - Semtín, CZ;  
 (740) PATENTSERVIS BRATISLAVA, a. s., Bratislava, SK;

**(111) 167135**

(151) 9.12.1988  
(156) 3.3.2008  
(180) 3.3.2018  
(210) 55554  
(220) 3.3.1988

**7 (511) 6, 17**

(510) Rúry a rúrky, spoje, prípojky a odbočky na rúrky a trubky, všetko úplne alebo prevažne z obyčajných kovov, súčasti a príslušenstvá týchto výrobkov. Rúry a rúrky, spoje, prípojky a odbočky na rúry a rúrky, všetko úplne alebo prevažne z plastických hmôt, kaučuku alebo syntetického kaučuku, tesniace vložky a tesnenia, súčasti a príslušenstvá týchto výrobkov.

**(540) VIKING JOHNSON**

(732) Victaulic Public Ltd. CO., 46/48 Wilbury Way, Hertfordshire, GB;  
(740) Bušová Eva, JUDr., Bratislava, SK;

**(111) 167145**

(151) 22.12.1988  
(156) 24.2.2008  
(180) 24.2.2018  
(210) 55535  
(220) 24.2.1988

**7 (511) 17**

(510) Izolácia - a to keramické vlákna spojené dohromady s cieľom vytvoriť žiaruvzdorné a tepelne izolačné materiály na použitie v priemyselných zariadeniach pracujúcich pri vysokých teplotách, hlavne ako krytov ohybných plátov, dosiek, valcov, kotúčov.

**(540) LYTHERM**

(732) Lydall, Inc., One Colonial Road, Manchester, CT 06042, US;  
(740) PATENTSERVIS BRATISLAVA, a. s., Bratislava, SK;

**(111) 167180**

(151) 10.2.1989  
(156) 14.3.2008  
(180) 14.3.2018  
(210) 55587  
(220) 14.3.1988

**7 (511) 5**

(510) Farmaceutické prípravky na použitie pri liečbe hypercholesterolémie.

**(540) PRAVACHOL**

(732) E. R. SQUIBB & SONS, L. L. C., spoločnosť zriadená podľa zákonov štátu Delaware, Lawrenceville - Princeton Road, Princeton, New Jersey 08540, US;  
(740) Brichtová Tatiana, JUDr., Bratislava, SK;

**(111) 167184**

(151) 13.2.1989  
(156) 3.10.2008  
(180) 3.10.2018  
(210) 55895  
(220) 3.10.1988

**7 (511) 5**

(510) Liečivá, najmä spazmolytikum pre močový mechúr na humánne použitie.

**(540) MICTONETTEN**

(732) APOGEPHA Arzneimittel GmbH, Kyffhäuserstr. 27, D-01309 Dresden, DE;  
(740) Mešková Viera, Ing., Bratislava, SK;

**(111) 167185**

(151) 13.2.1989  
(156) 3.10.2008  
(180) 3.10.2018  
(210) 55896  
(220) 3.10.1988

**7 (511) 5**

(510) Chemické výrobky na liečebné a zdravotnícke účely, farmaceutické liečivá.

**(540) NIFURETTEN**

(732) APOGEPHA Arzneimittel GmbH, Kyffhäuserstr. 27, D-01309 Dresden, DE;  
(740) Mešková Viera, Ing., Bratislava, SK;

**(111) 167203**

(151) 9.3.1989  
(156) 5.4.2008  
(180) 5.4.2018  
(210) 55621  
(220) 5.4.1988

**7 (511) 5**

(510) Výrobky farmaceutické, zverolekárske a zdravotnícke; výrobky diietické pre deti a chorých; náplasti, obväzový materiál, hmoty určené na plombovanie zubov a na odtlačky zubov; dezinfekčné prostriedky; prostriedky na ničenie rastlinných a živočíšnych škodcov, antiparazitné látky.

**(540) FORANE**

(732) Abbott Laboratories, spoločnosť zriadená podľa zákonov štátu Illinois, Abbott Park, Illinois, 60064, US;  
(740) ROTT, RŮŽIČKA & GUTTMANN, v. o. s., Bratislava, SK;

**(111) 167225**

(151) 16.5.1989  
(156) 5.4.2008  
(180) 5.4.2018  
(210) 55625  
(220) 5.4.1988

**7 (511) 5**

(510) Farmaceutické výrobky.

**(540)**



(732) E. R. SQUIBB & SONS, L. L. C., spoločnosť zriadená podľa zákonov štátu Delaware, Lawrenceville-Princeton Road, Princeton, New Jersey 08540, US;

(740) Brichtová Tatiana, JUDr., Bratislava, SK;

**(111) 167525**

(151) 16.1.1990  
 (156) 27.4.2008  
 (180) 27.4.2018  
 (210) 55650  
 (220) 27.4.1988

**7 (511) 18**

(510) Tašky, kabelky, kabely, kufre, náprsné tašky, aktovky, puzdrá na navštvivenky, puzdrá na kľúče, dážd-níky a slnečníky.

**(540) REEBOK**

(732) REEBOK INTERNATIONAL LIMITED, North Stand Offices, Horwich, Bolton BL6 6SW, GB;  
 (740) Fajnorová Mária, Ing., Bratislava, SK;

**(111) 168106**

(151) 29.12.1990  
 (156) 29.2.2008  
 (180) 28.2.2018  
 (210) 55548  
 (220) 29.2.1988

**7 (511) 12**

(510) Motorové pozemné vozidlá ich súčasti a fitingy.

**(540) JAGUAR**

(732) Jaguar Cars Limited, Coventry, GB;  
 (740) Bušová Eva, JUDr., Bratislava, SK;

**(111) 168143**

(151) 20.1.1991  
 (156) 29.2.2008  
 (180) 28.2.2018  
 (210) 55547  
 (220) 29.2.1988

**7 (511) 12**

(510) Motorové pozemné vozidlá: motory pre pozemné vozidlá, poháňacie súkolesia a hnacie remene na pozemné vozidlá, zariadenie pre pozemnú dopravu. Súčasti a príslušenstvá uvedených výrobkov.

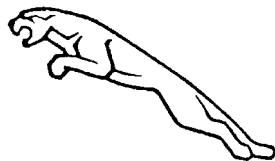
**(540)**

(732) JAGUAR CARS LIMITED, Browns Lane, Alle-sley, Coventry CV5 9DR, GB;  
 (740) Bušová Eva, JUDr., Bratislava, SK;

**(111) 178628**

(151) 22.11.1997  
 (156) 11.3.2007  
 (180) 11.3.2017  
 (210) 742-97  
 (220) 11.3.1997  
 (442) 6.8.1997  
 (450) 4.2.1998

**7 (511) 32**

(511) 32 - Pivo.

**(540)**

**gemer**  
*Original*

(732) Heineken Slovensko, a. s., Novozámocká 2, 947 12 Hurbanovo, SK;

**(111) 179385**

(151) 21.1.1998  
 (156) 20.6.2007  
 (180) 20.6.2017  
 (210) 1725-97  
 (220) 20.6.1997  
 (442) 8.10.1997  
 (450) 8.4.1998

**7 (511) 32**

(511) 32- Pivo.

**(540)**

(732) Heineken Slovensko, a. s., Novozámocká 2, 947 12 Hurbanovo, SK;

(740) PATENTSERVIS BRATISLAVA, a. s., Bratislava, SK;

**(111) 180525**

(151) 23.4.1998  
 (156) 4.8.2007  
 (180) 4.8.2017  
 (210) 2215-97  
 (220) 4.8.1997  
 (442) 14.1.1998  
 (450) 8.7.1998

**7 (511) 37**

(511) 37 - Stavebníctvo, opravárenské, montážne a inštaláč-né služby.

**(540)**

**P.S. ELMONT**

(591) modrá, červená

(732) Spodniak Peter, Jána Kollára 48, 974 01 Banská Bystrica, SK;

**(111) 181452**

(151) 12.8.1998  
 (156) 4.2.2008  
 (180) 4.2.2018  
 (210) 262-98  
 (220) 4.2.1998  
 (442) 6.5.1998  
 (450) 4.11.1998

**7 (511) 32**

(511) 32 - Nealkoholické nápoje, nealkoholické šťavy, ovocné šťavy, nealkoholické ovocné výťažky, ovocná šťava, paradajková šťava, zeleninové šťavy, vody, lítna voda, minerálne vody, stolové vody, sytená voda, sóda, citrónády, mušty, prípravky na výrobu nápojov, príchuti na výrobu nápojov, sirupy na výrobu nápojov, sladina, sladové pivo, pivo, zázvorové pivo, hroznový mušt, svätkové nápoje, mandľové mlieko, arašidové mlieko, sarsaparilový nápoj, nápoje izotonické, šerbety, orgeada.

(540)



(732) RAJO, a. s., Studená 35, 823 55 Bratislava, SK;

(111) 181453

(151) 12.8.1998  
(156) 4.2.2008  
(180) 4.2.2018  
(210) 263-98  
(220) 4.2.1998  
(442) 6.5.1998  
(450) 4.11.1998

7 (511) 32

(511) 32 - Nealkoholické nápoje, nealkoholické šťavy, ovocné šťavy, nealkoholické ovocné výťažky, ovocná šťava, paradajková šťava, zeleninové šťavy, vody, lítna voda, minerálne vody, stolové vody, sytená voda, sóda, citrónády, mušty, prípravky na výrobu nápojov, príchuti na výrobu nápojov, sirupy na výrobu nápojov, sladina, sladové pivo, pivo, zázvorové pivo, hroznový mušt, svätkové nápoje, mandľové mlieko, arašidové mlieko, sarsaparilový nápoj, nápoje izotonické, šerbety, orgeada.

(540) RAJO

(732) RAJO, a. s., Studená 35, 823 55 Bratislava, SK;

(111) 184917

(151) 19.4.1999  
(156) 30.3.2008  
(180) 30.3.2018  
(210) 2276-95  
(220) 30.3.1998  
(442) 11.1.1999  
(450) 12.7.1999

7 (511) 37, 42

(511) 37 - Stavebné informácie, stavebníctvo, stavebný dozor.  
42 - Projektová činnosť, štúdie technických projektov, projektovanie stavieb, vypracovanie stavebných výkresov, inžinierska činnosť, architektúra, architektonické poradenstvo.

(540)



(732) PROMT, s. r. o., Robotnícka 1/A, 036 01 Martin, SK;

(111) 187594

(151) 19.10.1999  
(156) 14.8.2007  
(180) 14.8.2017  
(210) 2322-97  
(220) 14.8.1997  
(442) 12.7.1999  
(450) 18.1.2000

7 (511) 3, 5

(511) 3 - Šampóny, vlasové tonikum.  
5 - Homeopatické kvapky.

(540) TRIAKTIVIN

(732) VITAMED, kom. spol., Palkovičova 13, 821 08 Bratislava, SK;

(111) 188053

(151) 22.11.1999  
(156) 12.9.2007  
(180) 12.9.2017  
(210) 2613-97  
(220) 12.9.1997  
(442) 6.8.1999  
(450) 14.2.2000

7 (511) 32

(511) 32 - Pivo.

(540)



(591) žltá, červená, čierna

(732) Heineken Slovensko, a. s., Novozámocká 2, 947 12 Hurbanovo, SK;

(111) 188350

(151) 14.12.1999  
(156) 23.6.2007  
(180) 23.6.2017  
(210) 1750-97  
(220) 23.6.1997  
(442) 10.9.1999  
(450) 13.3.2000

7 (511) 6, 11, 35

(511) 6 - Obyčajné kovy a ich zliatiny, drobný zámočnícky a železiarsky tovar; kovové potrubia a rúry; kovové polotovary; rudy.  
11 - Zariadenia na vykurovanie.  
35 - Obchodný manažment /riadenie/.

(540)



(591) modrá, biela

(732) ITALINOX Slovakia, s. r. o., Ulica svornosti 100, 820 11 Bratislava, SK;

(740) Olej Jozef, JUDr., Košice, SK;

**(111) 188496**

(151) 14.12.1999  
 (156) 14.10.2007  
 (180) 14.10.2017  
 (210) 3017-97  
 (220) 14.10.1997  
 (442) 10.9.1999  
 (450) 13.3.2000

**7 (511) 30, 39**

(511) 30 - Čaj.  
 39 - Balenie čaju.

**(540) Premiant**

(732) JEMČA a. s., Znojemska 687, 675 31 Jemnice, CZ;  
 (740) Brichtová Tatiana, JUDr., Bratislava, SK;

**(111) 188531**

(151) 14.12.1999  
 (156) 23.10.2007  
 (180) 23.10.2017  
 (210) 3122-97  
 (220) 23.10.1997  
 (442) 10.9.1999  
 (450) 13.3.2000

**7 (511) 1**

(511) 1 - Látky proti vytváraniu alebo na odstraňovanie inkrustrácie, kyselina chlorovodíková, kyselina soľná, neutralizačné prípravky na neutralizáciu toxických plynov, prípravky proti tvorbe kotolného kameňa, prípravky na odstraňovanie vodného kameňa s výnimkou prípravkov pre domácnosť, vodné sklo, prípravky na zmäkčovanie vody.

**(540) PRÁČIK**

(732) INKRUSTA J. HULÍN, spol. s r. o., Nitrianska 93, 920 01 Hlohovec, SK;  
 (740) Brichtová Tatiana, JUDr., Bratislava, SK;

**(111) 189025**

(151) 19.1.2000  
 (156) 23.10.2007  
 (180) 23.10.2017  
 (210) 3121-97  
 (220) 23.10.1997  
 (442) 8.10.1999  
 (450) 10.4.2000

**7 (511) 1, 11, 35, 37, 42**

(511) 1 - Látky proti vytváraniu alebo na odstraňovanie inkrustrácie, kyselina chlorovodíková, kyselina soľná, neutralizačné prípravky na neutralizáciu toxických plynov, prípravky proti tvorbe kotolného kameňa, prípravky na odstraňovanie vodného kameňa s výnimkou prípravkov pre domácnosť, vodné sklo, prípravky na zmäkčovanie vody.  
 11 - Filtre, zariadenia a stroje na čistenie alebo úpravu vody, prístroje a zariadenia na zmäkčovanie vody, zariadenia na filtrovanie vody.  
 35 - Manažérske služby.  
 37 - Čistenie a pasivácia chladiacich a tepelných zariadení, chemické čistenie vody.  
 42 - Odborné poradenstvo s výnimkou obchodného.

**(540)**

(591) žltá, modrá

(732) INKRUSTA J. HULÍN, spol. s r. o., Nitrianska 93, 920 01 Hlohovec, SK;

(740) Brichtová Tatiana, JUDr., Bratislava, SK;

**(111) 189056**

(151) 20.1.2000  
 (156) 7.11.2007  
 (180) 7.11.2017  
 (210) 3293-97  
 (220) 7.11.1997  
 (442) 8.10.1999  
 (450) 10.4.2000

**7 (511) 1**

(511) 1- Látky proti vytváraniu inkrustrácie alebo na jej odstraňovanie, kyselina chlorovodíková, kyselina soľná, neutralizačné prípravky na neutralizáciu toxických plynov, prípravky proti tvorbe kotolného kameňa, prípravky na odstraňovanie vodného kameňa s výnimkou prípravkov pre domácnosť, vodné sklo, prípravky na zmäkčovanie vody.

**(540) INPASÍN**

(732) INKRUSTA J. HULÍN, spol. s r. o., Nitrianska 93, 920 01 Hlohovec, SK;

(740) Brichtová Tatiana, JUDr., Bratislava, SK;

**(111) 189190**

(151) 20.1.2000  
 (156) 5.2.2008  
 (180) 5.2.2018  
 (210) 269-98  
 (220) 5.2.1998  
 (442) 8.10.1999  
 (450) 10.4.2000

**7 (511) 6, 11, 37, 39, 40, 42**

(511) 6 - Kovové konštrukcie, kovové zámočnícke výrobky.  
 11 - Vykurovacie telesá a kotly.  
 37 - Zámočníctvo - opravy; maľovanie, lakovanie a sklenárske práce; opravy a montáž ústredného kúrenia; čistenie a pasivácia tepelných a chladiacich zariadení - výmena médií a zmesí; údržba potrubných rozvodov; opravy, údržba a prevádzkovanie energetických zariadení; vykonávanie tepelných a hlukových izolácií; montáž a servis vodomerov a kalorimetrov; vodoinštalatérsstvo; sanitárna inštalácia; demolácie a zemné práce; vykonávanie jednoduchých stavieb a poddodávok; stavba strešných konštrukcií a pokrývačské práce; vnútorné stavebné práce; elektroinštalácie; montáž a opravy meracej a regulačnej techniky; opravy elektrických strojov a prístrojov.  
 39 - Skladovanie; pozemná doprava tovaru; cestná nákladná doprava; iná nepravidelná doprava osôb.  
 40 - Kovoobrábanie; povrchová úprava kovov.  
 42 - Revízie a skúšky prevádzkových kotlov a tlakových nádob.

(540)



(732) Montes, a.s., Langsfeldova 3, 036 01 Martin, SK;  
(740) Bačfk Kvetoslav, Ing., Nová Dubnica, SK;

(111) 189199

(151) 20.1.2000  
(156) 6.2.2008  
(180) 6.2.2018  
(210) 279-98  
(220) 6.2.1998  
(442) 8.10.1999  
(450) 10.4.2000

7 (511) 1

(511) 1 - Xantánová guma používaná ako farmaceutický excipient.

(540) XANTURAL

(732) CP KELCO ApS, Ved banen 16, DK-4623 Lille Skensved, DK;

(740) Bezák Marián, Ing., Bratislava, SK;

(111) 189200

(151) 20.1.2000  
(156) 6.2.2008  
(180) 6.2.2018  
(210) 280-98  
(220) 6.2.1998  
(442) 8.10.1999  
(450) 10.4.2000

7 (511) 5

(511) 5 - Farmaceutické a zdravotnícke prípravky.

(540) PRAMISTAR

(732) F.I.R.M.A. Fabbrica Italiana Ritrovati Medicinali ed Affini S.p.A, 37 Via di Scandicci, 50 143 Firenze, IT;

(740) Fajnorová Mária, Ing., Bratislava, SK;

(111) 189376

(151) 16.2.2000  
(156) 30.7.2007  
(180) 30.7.2017  
(210) 2186-97  
(220) 30.7.1997  
(310) 122800  
(320) 3.6.1997  
(330) CZ  
(442) 8.11.1999  
(450) 16.5.2000

7 (511) 6, 11, 20, 37, 42

(511) 6 - Drobný železiarsky tovar.  
11 - Zariadenia na osvetľovanie, vykurovanie, parné kotly, zariadenia na varenie, chladenie a sušenie, vetracie, vodárenské a sanitárne zariadenia.  
20 - Nábytok vrátane kovového.  
37 - Údržba, montáže a opravy.  
42 - Revízie.

(540)



(732) GS Technik spol. s r. o., Orlov 15, 391 33 Jistebnice, CZ;

(740) Kubínyi Peter, Bc., Trenčín, SK;

(111) 189469

(151) 16.2.2000  
(156) 28.11.2007  
(180) 28.11.2017  
(210) 3512-97  
(220) 28.11.1997  
(310) 97707661  
(320) 29.5.1997  
(330) RU  
(442) 8.11.1999  
(450) 16.5.2000

7 (511) 33

(511) 33 - Vína, liehoviny, likéry, vodka, džin, whisky, sherry, vopred namiešané alkoholické nápoje, prípravky na výrobu alkoholických nápojov.

(540) MAXMIX

(732) Altia plc, Salmisaarenranta 7, 00180 Helsinki, FI;  
(740) PATENTSERVIS BRATISLAVA, a. s., Bratislava, SK;

(111) 189541

(151) 16.2.2000  
(156) 6.2.2008  
(180) 6.2.2018  
(210) 293-98  
(220) 6.2.1998  
(442) 8.11.1999  
(450) 16.5.2000

7 (511) 29, 30

(511) 29 - Zemiakové lupienky, zemiakové tyčinky; hrozienka, oriešky, burske oriešky, akažuové orechy a mandle suché, grilované, slané a/alebo korenené; sušené ovocie.

30 - Pekárske a cukrárske výrobky, sušienky, koláče, čokoláda, čokoládové výrobky, pralinky, cukrovinky, cukríky, marcipán; extrudované a expandované výrobky zo pšenice, z ryže a kukurice.

(540) X-CUT

(732) LORENZ BAHLSEN SNACK - WORLD HOLDING GmbH & Co. KG, Podbielskistrasse 289, D-30655 Hannover, DE;

(740) Bušová Eva, JUDr., Bratislava, SK;

(111) 189561

(151) 16.2.2000  
(156) 19.2.2008  
(180) 19.2.2018  
(210) 394-98  
(220) 19.2.1998  
(442) 8.11.1999  
(450) 16.5.2000

7 (511) 25



(511) 25 - Odevy, obuv a pokrývky hlavy, najmä ponožky, podkolenky, pančuchy, pančuchové nohavice, nohavičky, pánske spodky, osobná a spodná bielizeň, pyžamá; odevy kúpacie a plážové, blúzky, košeľe, tričká, pulóvre, konfekcia, kostýmy, obleky, šaty, vesty, saká, nohavice, sukne, bundy, kabáty, plášte, kombinézy (oblečenie), teplákové súpravy; topánky celé a polovičné, vychádzková obuv, erspadrily, sandále, dreváky, plážová obuv, športová obuv, obuv lyžiarska, futbalová obuv, gymnastické cvičky, prezuvky a papuče; klobúky, čiapky, baretky, šatky, šiltovky, čelenky, šály; opasky.

**(540) SIMPLE**

(732) DECKERS OUTDOOR CORPORATION, 495 - A South Fairview Avenue, Goleta, California 931 17, US;

(740) Knopp Juraj, Ing., CSc., Bratislava, SK;

**(111) 189577**

(151) 16.2.2000  
(156) 25.3.2008  
(180) 25.3.2018  
(210) 751-98  
(220) 25.3.1998  
(442) 8.11.1999  
(450) 16.5.2000

**7 (511) 3**

(511) 3 - Mydlá, voňavkárske výrobky, prípravky na ošetrovanie a skrášľovanie pokožky tela.

**(540)**



(591) biela, modrá, bledomodrá, tmavomodrá, oranžová

(732) BEIERSDORF AG, Hamburg, DE;

(740) Štros David, JUDr., Bratislava, SK;

**(111) 189594**

(151) 16.2.2000  
(156) 27.3.2008  
(180) 27.3.2018  
(210) 780-98  
(220) 27.3.1998  
(442) 8.11.1999  
(450) 16.5.2000

**7 (511) 17**

(511) 17 - Fólie na okná, polymérové fólie, priehľadné polymérové vrstvy, fólie na použitie na okenné sklá v budovách a na vozidlách.

**(540) VISTA**

(732) CPFILMS, Inc., spoločnosť zriadená podľa zákonov štátu Delaware, 4210 The Great Road, Fiel-dale, Virginia, US;

(740) Tomeš Pavol, Ing., Bratislava, SK;

**(111) 189713**

(151) 20.3.2000  
(156) 30.7.2007  
(180) 30.7.2017  
(210) 2185-97  
(220) 30.7.1997  
(310) 121524  
(320) 24.4.1997  
(330) CZ  
(442) 10.12.1999  
(450) 12.6.2000

**7 (511) 17, 37, 40**

(511) 17 - Plastické hmoty ako polotovary; výlisky z plastických hmôt patriace do triedy 17; vypchávkové materiály z plastov; plastové dosky, fólie, hadice, potrubné plášte, rúry, tyče.

37 - Stavby; opravy priemyselných a strojníckych zariadení, najmä tepelných, klimatizačných a ventilačných zariadení; opravy výrobkov z plastických hmôt; opravy rozvodov médií, najmä kva-palín; opravy elektrorozvodných systémov.

40 - Spracovanie a úprava materiálov, najmä ochra-na materiálov plastickými hmotami.

**(540)**



(591) čierna, zelená, červená, modrá

(732) Plastmetal Engineering spol. s r. o., Dolanská 536, 330 03 Chrást u Plzně, CZ;

(740) Kubínyi Peter, Bc., Trenčín, SK;

**(111) 189829**

(151) 20.3.2000  
(156) 5.1.2008  
(180) 5.1.2018  
(210) 9-98  
(220) 5.1.1998  
(442) 10.12.1999  
(450) 12.6.2000

**7 (511) 9, 42**

(511) 9 - Softvér, softvér najmä pre stravovanie alebo riadenie a výdaj stravy.

42 - Tvorba a vývoj softvéru najmä pre stravova-nie alebo riadenie a výdaj stravy.

**(540) KREDIT**

(732) ANETE, spol. s r. o., Okružní 29a, 638 00 Brno, CZ;

(740) Filípek Ján, Ing., Bratislava, SK;

**(111) 189869**

(151) 20.3.2000  
(156) 13.1.2008  
(180) 13.1.2018  
(210) 72-98  
(220) 13.1.1998  
(442) 10.12.1999  
(450) 12.6.2000

**7 (511) 7, 12, 35, 42**

- (511) 7 - Buldozéry, cestné stroje, cestné valce, drevo-  
obrábacie stroje, generátory elektriny, generátory  
prúdu, prúdové stroje, hnacie motory s výnimkou  
motorov pre pozemné vozidlá, hobl'ovačky, lod-  
né motory, mechanické lopatové nakladače, mie-  
šačky, lodné motory, motory s výnimkou moto-  
rov pre pozemné vozidlá, obrábacie stroje, prú-  
dové zdroje, rýpadlá, stroje na zemné práce, ex-  
kavátory, pomocný generátorový agregát.  
12 - Hnacie motory pre pozemné vozidlá, motory  
pre pozemné vozidlá.  
35 - Obchodný alebo podnikateľský prieskum,  
prieskum trhu.  
42 - Inžinierska činnosť, projektová činnosť, štú-  
die technických projektov, technický prieskum,  
strojársky výskum, výskum a vývoj nových vý-  
robov, overovanie výrobkov.

(540)

**TS MOTORY**  
s.r.o.

- (591) modrá  
(732) TS MOTORY, s. r. o., Thurzova 16, 036 01 Mar-  
tin, SK;

(111) 189911

- (151) 20.3.2000  
(156) 23.1.2008  
(180) 23.1.2018  
(210) 164-98  
(220) 23.1.1998  
(310) 75/330.777  
(320) 25.7.1997  
(330) US  
(442) 10.12.1999  
(450) 12.6.2000

7 (511) 9

- (511) 9 - Počítačové programy, najmä operačné systé-  
mové programy a úžitkové programy, počítačové  
programy na riadenie komunikácií a na výmenu  
údajov medzi počítačmi.

(540) **ACTIVESYNC**

- (732) Microsoft Corporation, One Microsoft Way, Red-  
mond, Washington 98052-6399, US;  
(740) Brichtová Tatiana, JUDr., Bratislava, SK;

(111) 189920

- (151) 20.3.2000  
(156) 19.2.2008  
(180) 19.2.2018  
(210) 402-98  
(220) 19.2.1998  
(442) 10.12.1999  
(450) 12.6.2000

7 (511) 29

- (510) Syry.

(540)



- (591) biela, modrá, červená  
(732) RAJO, a. s., Studená 35, 823 55 Bratislava, SK;

(111) 189923

- (151) 20.3.2000  
(156) 19.2.2008  
(180) 19.2.2018  
(210) 409-98  
(220) 19.2.1998  
(442) 10.12.1999  
(450) 12.6.2000

7 (511) 3

- (511) 3 - Čistiace prípravky, namáčacie prípravky, odmas-  
ťovacie prípravky s výnimkou prípravkov na po-  
užitie vo výrobnom procese, zjasňovacie príprav-  
ky pre domácnosť, pracie prípravky.

(540) **DEXA**

- (732) PERFEKT - SH, s. r. o., Hliníková 45, 952 01 Vrab-  
le, SK;  
(740) Beleščák Ladislav, Ing., Piešťany, SK;

(111) 189929

- (151) 20.3.2000  
(156) 20.2.2008  
(180) 20.2.2018  
(210) 427-98  
(220) 20.2.1998  
(442) 10.12.1999  
(450) 12.6.2000

7 (511) 25

- (511) 25 - Pletená bielizeň a športové ošatenie.

(540) **KLIMATEX**

- (732) VÚP Textil Development, a.s., Šujanovo nám. 3,  
658 61 Brno, CZ;  
(740) Žovicová Viera, Mgr., Bratislava, SK;

(111) 189960

- (151) 20.3.2000  
(156) 4.3.2008  
(180) 4.3.2018  
(210) 535-98  
(220) 4.3.1998  
(442) 10.12.1999  
(450) 12.6.2000

7 (511) 3

- (511) 3 - Kozmetické, toaletné a voňavkárske výrobky.

(540) **DAZZLING**

- (732) ESTEE LAUDER COSMETICS LTD., 161 Com-  
mander Blvd., Agincourt, Ontario M1S 3K9, CA;  
(740) Brichtová Tatiana, JUDr., Bratislava, SK;

(111) 189994

- (151) 20.3.2000  
(156) 2.4.2008  
(180) 2.4.2018  
(210) 811-98  
(220) 2.4.1998  
(442) 10.12.1999  
(450) 12.6.2000

7 (511) 9, 16, 25, 28, 41

- (511) 9 - Prístroje na záznam, prenos alebo reprodukciu  
zvuku a/alebo obrazu; filmy a videopásy, video-  
disky a náhrané magnetické pásy zvukové a/ale-  
bo obrazové; zariadenia na nahrávanie zvuku;  
fonografické zariadenia na nahrávanie; fonogra-  
fické nahrávky a disky; slnečné okuliare.

16 - Tlačoviny, periodické publikácie, knihy a noviny; tovar z papiera a kartónu; plagáty, kalendáre, materiál pre umelcov; nástroje na písanie, ceruzky, perá, maliarske štetce, papiernický tovar, podložky na písanie, pozdravné pohľadnice, fotografie, papierové figuríny; oblačky; bežné hracie karty; inštrukčný a vyučovací materiál, kancelárske stroje a písacie stroje.

25 - Odevy, pokrývky hlavy a obuv.

28 - Hry a veci na hranie; zábavný tovar; hračky; bábiky; videohry a stolové hry; počítačové zábavné prístroje; gymnastický tovar, ktorý nie je zahrnutý v iných triedach; ozdoby na vianočný stromček, počítačové produkty, najmä hracie náplne do počítačových videohier a hracích prístrojov s videovýstupom a inštrukčné materiály predávané ako celok ako kazety počítačových hier, programy počítačových hier, pásky s počítačovými hrami a manuály predávané ako celok; CD ROM hry, hry s audiovýstupom.

41 - Služby v oblasti výchovy, vzdelávania a zábavy, hlavne príprava rozhlasových a televíznych programov; produkcia filmov a zábavných podujatí vysielaných naživo; produkcia filmov a celovečerných televíznych programov; služby v oblasti filmu, televízie, zábavných predstavení a šou vysielaných naživo; služby v oblasti produkcie kníh, časopisov a periodík.

#### (540) BEAVIS AND BUTT-HEAD

(732) VIACOM INTERNATIONAL INC., 1515 Broadway, New York, New York 10036, US;

(740) Tomeš Pavol, Ing., Bratislava, SK;

#### (111) 190018

(151) 20.3.2000

(156) 7.4.2008

(180) 7.4.2018

(210) 860-98

(220) 7.4.1998

(442) 10.12.1999

(450) 12.6.2000

#### 7 (511) 1, 2, 6, 40

(511) 1 - Chemické zložky na miešanie korózií odolných povlakov na použitie na kovových substrátoch.

2 - Korózií odolné povlakové zmesi na použitie na kovových substrátoch.

6 - Malé kovové upínadlá ako pásky, skrutky ošetrené antikorozií povlakom.

40 - Pokovovanie kovových častí pre iných.

#### (540) GEOMET

(732) METAL COATINGS INTERNATIONAL Inc., 275 Industrial Parkway, Chardon, Ohio 44024, US;

(740) ROTT, RŮŽIČKA & GUTTMANN, v. o. s., Bratislava, SK;

#### (111) 190211

(151) 26.4.2000

(156) 2.2.2008

(180) 2.2.2018

(210) 250-98

(220) 2.2.1998

(442) 18.1.2000

(450) 11.7.2000

#### 7 (511) 30

(511) 30 - Káva, čaj, cukor, ryža, maniok, ságo, kávové náhradky; múka a výrobky z obilia; chlieb, biskvičky, kekсы, sušienky, koláče, múčniky, torty, zákusky, pekárske a cukrárske výrobky, zmrzliny; med, melasový sirup; kvasnice, prášky do pečiva; soľ, horčica; ocot, omáčky ako chuťové prísady; korenie a koreniny; ľad; kakao, výrobky z kakaa, najmä zahustené kakao do nápojov, čokoládové krémy; polevy, najmä čokoládové polevy, čokoláda, pralinky, bonbóny, ozdoby na vianočný stromček vyrobené z čokolády, kolekcie, čokoládové výrobky plnené alkoholickými plnkami, cukrové výrobky, cukrovinky a cukrárske výrobky, jemné pečivo, maslové pečivo, trvanlivé pečivo; žuvačky, žuvačky bez cukru, cukrovinky bez obsahu cukru.

(540)



(591) červená, hnedá, modrá, čierna, sivá, biela

(732) FERRERO S. p. A., Piazzale Pietro Ferrero 1, 12051 Alba, Cuneo, IT;

(740) Fajnorová Mária, Ing., Bratislava, SK;

#### (111) 190224

(151) 26.4.2000

(156) 9.2.2008

(180) 9.2.2018

(210) 309-98

(220) 9.2.1998

(442) 18.1.2000

(450) 11.7.2000

#### 7 (511) 25

(511) 25 - Košeľe, osobná bielizeň.

(540)



(732) ZORNICA BANKO FASHION, a. s., Textilná 4, 957 12 Bánovce nad Bebravou, SK;

#### (111) 190225

(151) 26.4.2000

(156) 9.2.2008

(180) 9.2.2018

(210) 310-98

(220) 9.2.1998

(442) 18.1.2000

(450) 11.7.2000

#### 7 (511) 25

(511) 25 - Košeľe, osobná bielizeň.

(540)



(732) ZORNICA BANKO FASHION, a. s., Textilná 4, 957 12 Bánovce nad Bebravou, SK;

(111) 190226  
 (151) 26.4.2000  
 (156) 9.2.2008  
 (180) 9.2.2018  
 (210) 311-98  
 (220) 9.2.1998  
 (442) 18.1.2000  
 (450) 11.7.2000

7 (511) 25

(511) 25 - Košeľe, osobná bielizeň.

(540)



(732) ZORNICA BANKO FASHION, a. s., Textilná 4,  
 957 12 Bánovce nad Bebravou, SK;

(111) 190247  
 (151) 26.4.2000  
 (156) 16.2.2008  
 (180) 16.2.2018  
 (210) 372-98  
 (220) 16.2.1998  
 (442) 18.1.2000  
 (450) 11.7.2000

7 (511) 30

(511) 30 - Výrobky z obilia, chlieb, pekárske a cukrárske výrobky.

(540) **Karľovská pekáreň**

(732) SAMON, spol. s r. o., Levárska 13, 841 04 Bratislava, SK;

(111) 190248  
 (151) 26.4.2000  
 (156) 16.2.2008  
 (180) 16.2.2018  
 (210) 373-98  
 (220) 16.2.1998  
 (442) 18.1.2000  
 (450) 11.7.2000

7 (511) 3

(511) 3 - Kozmetika okrem voňavkárskeho výrobkov - predovšetkým kozmetické prípravky pre športovcov, masážne prípravky, repelentné prostriedky.

(540) **RIVAL - VIJOLLA**

(732) VIJOLLA COSMETIC, spol. s r. o., Moravská 3,  
 831 03 Bratislava, SK;

(111) 190279  
 (151) 26.4.2000  
 (156) 16.3.2008  
 (180) 16.3.2018  
 (210) 662-98  
 (220) 16.3.1998  
 (442) 18.1.2000  
 (450) 11.7.2000

7 (511) 12

(511) 12 - Zariadenia na pohyb po zemi; vozidlá vrátane osobných automobilov, nákladných automobilov, autobusov, prívesov, traktorov, kolies na vozidlá, pneumatík; časti a súčasti uvedených tovarov.

(540)

**COUNTY**

(732) HYUNDAI MOTOR COMPANY, 140-2, Ke-dong,  
 Chongro-ku, Seoul, KR;

(740) Štros David, JUDr., Bratislava, SK;

(111) 190335  
 (151) 26.4.2000  
 (156) 25.3.2008  
 (180) 25.3.2018  
 (210) 759-98  
 (220) 25.3.1998  
 (442) 18.1.2000  
 (450) 11.7.2000

7 (511) 6,9,11

(511) 6 - Bezpečnostné dvere, automatické dvere.

9 - Drôtené siete patriace do tejto triedy.

11 - Kozuby kovové.

(540)



(732) STEKO, spol. s r.o., Dlouhá 355, 679 02 Ráječko, CZ;

(740) Juran Svetozár, JUDr., Bratislava, SK;

(111) 190373  
 (151) 26.4.2000  
 (156) 17.4.2008  
 (180) 17.4.2018  
 (210) 970-98  
 (220) 17.4.1998  
 (442) 18.1.2000  
 (450) 11.7.2000

7 (511) 5

(511) 5 - Farmaceutické výrobky.

(540)



(732) TORRENT PHARMACEUTICALS LIMITED,  
 Torrent House off Ashram Road, Ahmedabad  
 380 009, IN;

(740) PATENTSERVIS BRATISLAVA, a. s., Bratislava, SK;

**(111) 190422**

(151) 26.4.2000  
 (156) 7.5.2008  
 (180) 7.5.2018  
 (210) 1184-98  
 (220) 7.5.1998  
 (442) 18.1.2000  
 (450) 11.7.2000

**7 (511) 5**

(511) 5 - Prípravky na ničenie buriny a hmyzu, a to pesticídy, insekticídy, fungicídy a herbicídy.

**(540) CASOAR**

(732) Bayer CropScience Aktiengesellschaft, Monheim, DE;

(740) ROTT, RŮŽIČKA & GUTTMANN, v. o. s., Bratislava, SK;

**(111) 190704**

(151) 19.5.2000  
 (156) 23.10.2007  
 (180) 23.10.2017  
 (210) 3112-97  
 (220) 23.10.1997  
 (442) 14.2.2000  
 (450) 14.8.2000

**7 (511) 5, 29, 30**

(511) 5 - Čaje dietetické a medicínálne.  
 29 - Sušené ovocie, byliny a rastliny.  
 30 - Čaje vrátane ovocných, rastlinných a bylenných, ovocné, rastlinné a bylenné arómy (okrem éterických olejov).

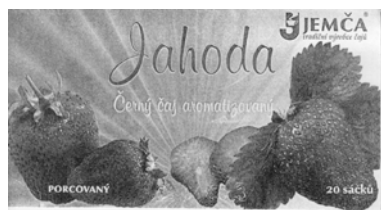
**(540)**

(732) JEMČA a. s., Znojemská 687, 675 31 Jemnice, CZ;

(740) Brichtová Tatiana, JUDr., Bratislava, SK;

**(111) 190705**

(151) 19.5.2000  
 (156) 23.10.2007  
 (180) 23.10.2017  
 (210) 3113-97  
 (220) 23.10.1997  
 (442) 14.2.2000  
 (450) 14.8.2000

**7 (511) 5, 29, 30**

(511) 5 - Čaje dietetické a medicínálne.  
 29 - Sušené ovocie, byliny a rastliny.  
 30 - Čaje vrátane ovocných, rastlinných a bylenných, ovocné, rastlinné a bylenné arómy (okrem éterických olejov).

**(540)**

(732) JEMČA a. s., Znojemská 687, 675 31 Jemnice, CZ;

(740) Brichtová Tatiana, JUDr., Bratislava, SK;

**(111) 190706**

(151) 19.5.2000  
 (156) 23.10.2007  
 (180) 23.10.2017  
 (210) 3114-97  
 (220) 23.10.1997  
 (442) 14.2.2000  
 (450) 14.8.2000

**7 (511) 5, 29, 30**

(511) 5 - Čaje dietetické a medicínálne.  
 29 - Sušené ovocie, byliny a rastliny.  
 30 - Čaje vrátane ovocných, rastlinných a bylenných, ovocné, rastlinné a bylenné arómy (okrem éterických olejov).

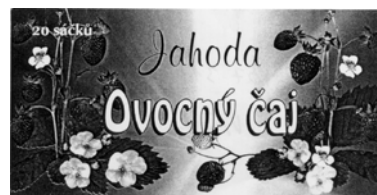
**(540)**

(732) JEMČA a. s., Znojemská 687, 675 31 Jemnice, CZ;

(740) Brichtová Tatiana, JUDr., Bratislava, SK;

**(111) 190753**

(151) 22.5.2000  
 (156) 23.2.2008  
 (180) 23.2.2018  
 (210) 449-98  
 (220) 23.2.1998  
 (442) 14.2.2000  
 (450) 14.8.2000

**7 (511) 9,16,42**

(511) 9 - Média nesúce dáta: vopred nahrané CD-ROM, videokazety, audiokazety, počítačové disky a diskety, elektronické hry, encyklopédie, knihy a publikácie v elektronickej forme; videofilmy; kinematografické filmy pripravené na predvedenie.  
 16 - Encyklopédie, knihy a tlačené publikácie.  
 42 - Poskytovanie prístupu k publikáciám encyklopedickej a knižnej povahy a iné vzdelávacie alebo referenčné práce sprostredkované cez počítačovú sieť.

**(540) BRITANNICA**

(732) Encyclopaedia Britannica, Inc. (a New York corporation), 310 South Michigan Avenue, Chicago, Illinois 60604, US;

(740) Žovicová Viera, Mgr., Bratislava, SK;

**(111) 190810**

(151) 22.5.2000  
 (156) 28.4.2008  
 (180) 28.4.2018  
 (210) 1092-98  
 (220) 28.4.1998  
 (442) 14.2.2000  
 (450) 14.8.2000

**7 (511) 12**

(511) 12 - Pozemné motorové vozidlá, ich časti a súčasti.

**(540) JAGUAR S TYPE**

(732) JAGUAR CARS LIMITED, Browns Lane, Alle-  
sley, Coventry CV5 9DR, GB;  
(740) Bušová Eva, JUDr., Bratislava, SK;

**(111) 190939**

(151) 19.5.2000  
(156) 6.8.2008  
(180) 6.8.2018  
(210) 2089-98  
(220) 6.8.1998  
(442) 14.2.2000  
(450) 14.8.2000

**7 (511) 3**

(511) 3 - Bieliace a iné prípravky na pranie a čistenie bielizne; prípravky na čistenie, leštenie, odmasťovanie a brúsenie; mydlá; voňavkárské výrobky, éterické oleje, kozmetické prípravky, vlasové prípravky; prípravky na čistenie zubov.

**(540) AVEDA**

(732) AVEDA Corporation, spoločnosť zriadená podľa zákonov štátu Delaware, 4000 Pheasant Ridge Drive, Minneapolis, Minnesota 55449, US;  
(740) Brichtová Tatiana, JUDr., Bratislava, SK;

**(111) 191042**

(151) 19.6.2000  
(156) 25.8.2007  
(180) 25.8.2017  
(210) 2394-97  
(220) 25.8.1997  
(310) 124284  
(320) 29.7.1997  
(330) CZ  
(442) 13.3.2000  
(450) 12.9.2000

**7 (511) 9, 10, 11, 15, 28, 37, 38**

(511) 9 - Prístroje na záznam, prenos a reprodukciu zvuku alebo obrazu, prístroje na spracovanie informácií a ich záznam a prenos, nosiče zvuku, obrazu a informácií, zapisovacie pokladnice a počítače, meracie prístroje, riadiace obvody a signalizačné prístroje.

10 - Prístroje chirurgické, lekárske, zubolekárske a zverolekárske vrátane prístrojov na starostlivosť o telo.

11 - Kuchynské elektrické strojčeky a zariadenia na mechanické a tepelné spracovanie potravín, zariadenia na úpravu a ohrev vzduchu a vody, klimatizačné a ventilačné zariadenia, zariadenia na chladenie, vetranie, sušenie a varenie.

15 - Elektronické a elektrofonické hudobné nástroje.

28 - Elektronické hry a hračky.

37 - Opravy prístrojov a zariadení v uvedených triedach.

38 - Vysielanie rozhlasu a televízie.

**(540) OTAVA**

(732) OTAVA electronics, a. s., U pumpy 6, 317 05 Plzeň, CZ;  
(740) Kubínyi Peter, Bc., Trenčín, SK;

**(111) 191048**

(151) 19.6.2000  
(156) 1.12.2007  
(180) 1.12.2017  
(210) 3532-97  
(220) 1.12.1997  
(442) 13.3.2000  
(450) 12.9.2000

**7 (511) 6, 7, 9, 11, 17, 21, 37, 39, 42**

(511) 6 - Priemyselné armatúry, potrubia a ich súčasti obsiahnuté v triede 6, kovové nádrže tlakové a beztlakové, zámočnícke výrobky obsiahnuté v triede 6.

7 - Čerpadlá, ich časti, príslušenstvá k čerpadlám, všetky obsiahnuté v triede 7.

9 - Elektrické inštalačné systémy, elektrické vodiče, spínače, osvetľovacie telesá, kompletný elektroinštalačný materiál obsiahnutý v triede 9.

11 - Vykurovací technika, kotly plynové, elektrické, na tuhé palivo, parné a teplovodné kotly, elektrické vykurovacie telesá, prepraviteľné vykurovacie zariadenia, zariadenia na varenie, chladenie, sušenie, ohrievače vody, zariadenia na rozvod pary, kompletný inštalačný materiál na vodu, plyn a vykurovaciu techniku obsiahnutý v triede 11.

17 - Izolačné, tepelnoizolačné a tesniace materiály.

21 - Domáce a kuchynské náradia a potreby všetky obsiahnuté v triede 21.

37 - Montáž, opravy a údržba spotrebičov bez obmedzenia na zemný plyn, nízkotlakových a strednotlakových prípojok, domových a priemyselných plynovodov okrem vysokého tlaku, stavebné, inštalačné a údržbové služby v oblasti vodokúrenárskych, izolačných, zámočníckych a autoelektrikárskych prác, vykonávanie jednoduchých stavieb a poddodávok.

39 - Prevádzkovanie veľkoskladu v uvedených odboch.

42 - Ubytovacie služby v hoteloch, turistických ubytovniach, súkromí.

**(540)**

**INŠTALAMONT**

(732) INŠTALAMONT, s. r. o., Odborárov 30, 052 01 Spišská Nová Ves, SK;

**(111) 191057**

(151) 19.6.2000  
(156) 19.2.2008  
(180) 19.2.2018  
(210) 411-98  
(220) 19.2.1998  
(442) 13.3.2000  
(450) 12.9.2000

**7 (511) 29,30**

(511) 29 - Mlieko, mliečne výrobky.

30 - Cukor, škrob pre potravinárstvo, pudinky, prášky na pudinky a krémy.

**(540) MAISAMYL**

(732) EKAMYL, spol. s r. o., Sladovnícka 24, 917 01 Trnava, SK;  
(740) Beleščák Ladislav, Ing., Piešťany, SK;

**(111) 191101**

(151) 19.6.2000  
 (156) 30.4.2008  
 (180) 30.4.2018  
 (210) 1128-98  
 (220) 30.4.1998  
 (442) 13.3.2000  
 (450) 12.9.2000

**7 (511) 3, 5, 30**

(511) 3 - Mydlá, parfuméria, éterické oleje, prostriedky na starostlivosť o telo a krásiace prostriedky, vody na vlasy; prostriedky na čistenie zubov.  
 5 - Farmaceutické výrobky, ako aj prípravky na starostlivosť o zdravie; diétne výrobky na lekárske účely, najmä ovocný čaj, bylenný čaj, izotomické nápoje, vitamíny, soli a stopové prvky; výťažky z liečivých bylín; detská strava; náplaste a obväzový materiál; masti proti spáleniu slnkom a prostriedky na ochranu pred slnečnými lúčmi na lekárske účely; dezinfekčné prostriedky.  
 30 - Diétne potraviny na iné ako lekárske účely, najmä: vitamíny, diétne soli a stopové prvky vo forme rozpúšťacieho prášku, rozpúšťacích tabliet a žuvacích cukríkov; ovocný čaj a bylinkový čaj; obilné prípravky (s výnimkou krmív), obilné klíčky a okvetný peľ na zoštíhľovacie a posilňovacie kúry, ako aj výživná strava pre tehotné a dojčiacie ženy; cesnakové prípravky; prípravky z droždia.

**(540) Dr. Scheffler**

(732) Dr. Bruno Scheffler Nachf. GmbH & Co. KG, Senefelderstrasse 44, 51469 Bergisch Gladbach, DE;  
 (740) Čechvalová Dagmar, Bratislava, SK;

**(111) 191208**

(151) 19.6.2000  
 (156) 17.8.2008  
 (180) 17.8.2018  
 (210) 2168-98  
 (220) 17.8.1998  
 (442) 13.3.2000  
 (450) 12.9.2000

**7 (511) 29, 30, 42**

(511) 29 - Mäso, ryby, hydina, zverina, mäsové výťažky, konzervované, sušené a tepelne spracované ovocie a zelenina, rósoly, džemy, marmelády, ovocné zavaraniny, ovocné pretlaky, vajcia, mlieko, mliečne výrobky, jedlé oleje a tuky.  
 30 - Káva, čaj, kakao, cukor, ryža, kávové náhradky, múka a výrobky z obilia, chlieb, pekárské a cukrárske výrobky, trvanlivé a suché pečivo, lokše, zmrzlina, med, kvasnice, prášky do pečiva, soľ, horčica, ocot, omáčky ako chuťové prísady, korenie.  
 42 - Pohostinská činnosť, poskytovanie stravy, najmä pečených husí, poskytovanie ubytovacích služieb.

**(540) PIVNICA U ZLATEJ HUSI**

(732) Jajcayová Anna, Pezinská 2, 900 26 Slovenský Grob, SK;  
 (740) Litvákova Edita, Ing., Bratislava, SK;

**(111) 191253**

(151) 19.6.2000  
 (156) 11.9.2008  
 (180) 11.9.2018  
 (210) 2331-98  
 (220) 11.9.1998  
 (442) 13.3.2000  
 (450) 12.9.2000

**7 (511) 5**

(511) 5 - Lekárske a chirurgické obvazy a bandáže; prípravky na vonkajšie ošetrovanie rán a lekárske prípravky na starostlivosť o kožu.

**(540) VERSIVA**

(732) E. R. SQUIBB & SONS, L. L. C., spoločnosť zriadená podľa zákonov štátu Delaware, Lawrenceville - Princeton Road, Princeton, New Jersey 08540, US;  
 (740) Brichtová Tatiana, JUDr., Bratislava, SK;

**(111) 191410**

(151) 17.7.2000  
 (156) 4.11.2007  
 (180) 4.11.2017  
 (210) 3243-97  
 (220) 4.11.1997  
 (442) 10.4.2000  
 (450) 9.10.2000

**7 (511) 6, 19, 20**

(511) 6 - Kovové rolety, žalúzie, konzoly a garníže, výrobky na upevňovanie a ovládanie závesových látok, najmä oponové, záclonové, závesové a priečne tyče, ich súčasti a príslušenstvá.  
 19 - Rolety, žalúzie patriace do triedy 19 vyrobené z nekovových materiálov.  
 20 - Rolety, konzoly, garníže, výrobky na upevňovanie a ovládanie závesových látok, najmä oponové, záclonové, závesové a priečne tyče, ich súčasti a príslušenstvá, príchytky a háčiky na závesy, sťahovacie zariadenie na závesy ovládané ručne, závesové zarážky z netextilných materiálov, zariadenie na zriasovanie závesov a záclonové krúžky, netextilné tienidlá na okná patriace do triedy 20.

**(540) KIRSCH**

(732) Newell Window Furnishings, Inc., 29 East Stephenson Street, Freeport, Illinois 61032, US;  
 (740) Bušová Eva, JUDr., Bratislava, SK;

**(111) 191453**

(151) 17.7.2000  
 (156) 29.4.2008  
 (180) 29.4.2018  
 (210) 1118-98  
 (220) 29.4.1998  
 (442) 10.4.2000  
 (450) 9.10.2000

**7 (511) 9**

(511) 9 - Základné dosky, podkladové dosky a iné dosky na tlačený elektrický obvod.

(540)



VIASYSTEMS

(732) Viasystems Group, Inc., 101 S. Hanley, Suite 400, St. Louis, Missouri 63101, US;

(740) Žovicová Viera, Mgr., Bratislava, SK;

(111) 191464

(151) 17.7.2000

(156) 12.5.2008

(180) 12.5.2018

(210) 1239-98

(220) 12.5.1998

(442) 10.4.2000

(450) 9.10.2000

7 (511) 5, 30

(511) 5 - Vitamínové, multivitamínové, multiminerálové prípravky, minerály, stopové prvky vo forme toboliek, tabliet, dražé a piluliek.

30 - Potravinové doplnky obsahujúce vitamíny, minerály a stopové prvky.

(540) STRESVIT

(732) WALMARK, spol. s r. o., Na stanicu 22, 010 09 Žilina, SK;

(740) Mešková Viera, Ing., Bratislava, SK;

(111) 191545

(151) 17.7.2000

(156) 29.6.2008

(180) 29.6.2018

(210) 1752-98

(220) 29.6.1998

(442) 10.4.2000

(450) 9.10.2000

7 (511) 34

(511) 34 - Cigarety.

(540) ZORA

(732) Imperial Tobacco Slovakia a. s., Galvaniho 7/A, 824 53 Bratislava, SK;

(740) Jurková Michaela, Mgr. Ing., Bratislava, SK;

(111) 191548

(151) 17.7.2000

(156) 29.6.2008

(180) 29.6.2018

(210) 1757-98

(220) 29.6.1998

(442) 10.4.2000

(450) 9.10.2000

7 (511) 34

(511) 34 - Fajkový tabak.

(540) TARAS BULBA

(732) Imperial Tobacco Slovakia a. s., Galvaniho 7/A, 824 53 Bratislava, SK;

(740) Jurková Michaela, Mgr. Ing., Bratislava, SK;

(111) 191807

(151) 23.8.2000

(156) 10.11.2007

(180) 10.11.2017

(210) 3315-97

(220) 10.11.1997

(442) 16.5.2000

(450) 7.11.2000

7 (511) 5,29,30

(511) 5 - Čaje dietetické a medicínálne všetkých druhov pôvodom z Cejlónu.

29 - Ovocie, byliny a rastliny sušené pôvodom z Cejlónu.

30 - Čaje všetkých druhov vrátane ovocných, rastlinných a bylenných - ovocné, rastlinné a bylenné arómy (okrem éterických olejov) pôvodom z Cejlónu.

(540)

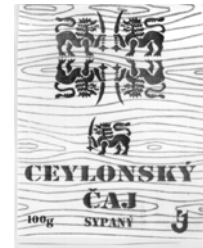

(732) JEMČA a. s., Znojemská 687, 675 31 Jemnice, CZ;

(740) Brichtová Tatiana, JUDr., Bratislava, SK;

(111) 191864

(151) 23.8.2000

(156) 14.4.2008

(180) 14.4.2018

(210) 918-98

(220) 14.4.1998

(442) 16.5.2000

(450) 7.11.2000

7 (511) 41

(511) 41 - Organizovanie hudobných festivalov, najmä organového festivalu v regióne Kremnica.

(540)



(732) Kowalski Stanislav, Mgr., Ars Consulting, Furdekova 5, 851 04 Bratislava, SK;

(740) Bachratá Magdaléna, Mgr., Bratislava, SK;

(111) 191915

(151) 23.8.2000

(156) 11.8.2008

(180) 11.8.2018

(210) 2124-98

(220) 11.8.1998

(442) 16.5.2000

(450) 7.11.2000

7 (511) 3

(511) 3 - Bieliace a pracie prípravky, domáce čistiace prípravky, odstraňovače náterov (prípravky), čističe odpadov (prípravky), leštiace prípravky.



(540)



(732) The Clorox Company, 1221 Broadway, Oakland, California 94623-1305, US;

(740) ROTT, RŮŽIČKA &amp; GUTTMANN, v. o. s., Bratislava, SK;

**(111) 192095**

(151) 25.9.2000

(156) 5.1.2008

(180) 5.1.2018

(210) 7-98

(220) 5.1.1998

(442) 12.6.2000

(450) 11.12.2000

**7 (511) 17, 20, 21, 25, 40, 42**

(511) 17 - Fólie, dosky a tyče z plastických hmôt.

20 - Výrobky z plastických hmôt hlavne na použitie v strojárskom, automobilovom, stavebnom, chemickom, potravinárskom, elektrotechnickom, leteckom priemysle a v zdravotníctve, ktoré patria do tejto triedy.

21 - Výrobky z plastických hmôt pre domácnosť patriace do tejto triedy.

25 - Obuv a jej časti.

40 - Spracovanie a úprava plastických hmôt.

42 - Inžinierske služby v oblasti spracovanie plastov.

(540)

(732) KASTEK UB, spol. s r.o., Vazová, 688 01 Uher-  
ský Brod, CZ;

(740) Filípek Ján, Ing., Bratislava, SK;

**(111) 192102**

(151) 27.9.2000

(156) 2.3.2008

(180) 2.3.2018

(210) 525-98

(220) 2.3.1998

(442) 12.6.2000

(450) 11.12.2000

**7 (511) 9, 37, 38, 42**

(511) 9 - Elektronika pre výpočtovú techniku, výpočtová technika, hardvér, počítačové siete, videosystémy, kancelárska technika, ako telefónne prístroje, faxy, kopírovacie zariadenia, zabezpečovacie videosystémy, kamery.

37 - Montáž, inštalácia a servis elektrických strojov, prístrojov a výpočtovej techniky a zabezpečovacích videosystémov, služby v oblasti aplikácie softvéru a hardvéru, najmä kompletácia výpočtovej techniky na zákazku, prepojenie počítačov na prácu v sieti.

38 - Informácie v oblasti internetu, prevádzka internetu a pripojenie na internet.

42 - Softvér - tvorba programov, tvorba a úprava softvéru na zákazku, grafické spracovanie tlačív a plagátov, tvorba prezentačných, inzertných a reklamných internetových stránok.

**(540) MRP**

(732) Pečeňa Milan, Ing., Na stráni 532, 763 15 Slušovice, CZ;

(740) Beleščák Ladislav, Ing., Piešťany, SK;

**(111) 192131**

(151) 27.9.2000

(156) 6.5.2008

(180) 6.5.2018

(210) 1162-98

(220) 6.5.1998

(442) 12.6.2000

(450) 11.12.2000

**7 (511) 9, 42**

(511) 9 - Základné dosky, podkladové dosky a iné dosky na tlačene elektrické obvody.

42 - Zákazkové navrhovanie základných dosiek, podkladových dosiek a iných dosiek na tlačene elektrické obvody.

(540)



VIASYSTEMS

(591) čierna, zelená, modrá, červená, žltá

(732) Viasystems Group, Inc., 101 S. Hanley, Suite 400, St. Louis, Missouri 63101, US;

(740) Žovicová Viera, Mgr., Bratislava, SK;

**(111) 192224**

(151) 25.9.2000

(156) 10.11.2008

(180) 10.11.2018

(210) 2818-98

(220) 10.11.1998

(442) 12.6.2000

(450) 11.12.2000

**7 (511) 29, 30**

(511) 29 - Mäso, ryby, morské živočíchy, hydina, zverina a jedlá z nich pripravené; konzervované, mrazené, sušené a tepelne spracované ovocie a zelenina; spracované orechy a oriešky; vajcia, mlieko, mliečne výrobky a mliečne nápoje; jedlé oleje a tuky; zaváraniny, jedlá na rýchle občerstvenie a hotové jedlá pripravené najmä z produktov obsiahnutých v triede 29; zemiakové lupienky.

30 - Chlieb, keksy, sušienky, sucháre, zákusky, torty, koláče, múčniky, tortové korpusy, ovocné koláče a torty, oblátky, tvarohové a syrové koláče, nákypy, pudinky, pekárske výrobky, lístkové cesto a výrobky z lístkového cesta; čokoláda, výrobky z čokolády, cukrárske výrobky; pizza; cestoviny; šalátové dressingy; výrobky zo zemiakovej a kukuričnej múky a z obilnín; zmrzlina; dezerty; cukrovinky, mrazené cukrovinky; mrazené jedlá; hotové jedlá, jedlá na rýchle občerstvenie pripravené najmä z produktov obsiahnutých v triede 30.

(540)



- (732) UNITED BISCUITS (UK) LIMITED, Hayes Park, Hayes End Road, Hayes, Middlesex UB4 8EE, GB;  
 (740) Fajnorová Mária, Ing., Bratislava, SK;

(111) 192251

- (151) 25.9.2000  
 (156) 18.11.2008  
 (180) 18.11.2018  
 (210) 2898-98  
 (220) 18.11.1998  
 (442) 12.6.2000  
 (450) 11.12.2000

7 (511) 2, 3

- (511) 2 - Ochranné prostriedky na automobilové povrchy, najmä na vinyl, kožu, plast, gumu a natreté povrchy.  
 3 - Prípravky na umývanie automobilov, leštenie pneumatík, čistenie skla, čistenie pneumatík, čistenie kolies, viacúčelové čistiace prípravky a vosky na autá.

(540)



- (732) Armor All Products Corporation, 1221 Broadway, Oakland, California 94612, US;  
 (740) ROTT, RŮŽIČKA & GUTTMANN, v. o. s., Bratislava, SK;

(111) 193060

- (151) 16.11.2000  
 (156) 23.10.2008  
 (180) 23.10.2018  
 (210) 2648-98  
 (220) 23.10.1998  
 (442) 14.8.2000  
 (450) 12.2.2001

7 (511) 9, 36, 37, 41

- (511) 9 - Audio- a videokomunikačné zariadenia používané pre zábavné služby vzťahujúce sa na hudbu, správy, údaje a novinky.  
 36 - Lízing audio- a videokomunikačných zariadení používaných pre zábavné služby vzťahujúce sa na hudbu, správy, údaje a novinky.  
 37 - Inštalácia a servis audio- a videokomunikačných zariadení používaných pre zábavné služby vzťahujúce sa na hudbu, správy, údaje a novinky.  
 41 - Zábavné služby vzťahujúce sa na hudbu, správy, údaje a novinky vysielané z centrálnych miest do obytných stredísk, reštaurácií, hotelov a iných priemyselných podnikov, predajní a domácností prostredníctvom počítačov, rádia, po drôte (káblom), telefónnymi linkami a satelitmi a zabezpečujúce banku dát hlavných a najzaujímavejších hudobných programov a informácií o hudobnom priemysle prostredníctvom globálnej počítačovej komunikačnej siete.

vejších hudobných programov a informácií o hudobnom priemysle prostredníctvom globálnej počítačovej komunikačnej siete.

(540) MUZAK

- (732) Muzak LLC, 3318 Lakemont Boulevard, Fort Mill, South Carolina 29715, US;  
 (740) PATENTSERVIS BRATISLAVA, a. s., Bratislava, SK;

(111) 193460

- (151) 15.12.2000  
 (156) 10.7.2008  
 (180) 10.7.2018  
 (210) 1881-98  
 (220) 10.7.1998  
 (442) 12.9.2000  
 (450) 12.3.2001

7 (511) 29, 30, 31

- (511) 29 - Mäso, ryby, hydina a zverina, mäsové extrakty, konzervované, sušené a varené ovocie a zelenina, želé, rôsoly, huspeniny, džemy, vajčička, mlieko a ostatné mliečne produkty, jedlé oleje a tuky, konzervované mäso, konzervované ryby, konzervovaná hydina a zverina, nálevy.  
 30 - Káva, čaj, kakao, cukor, ryža, tapioka, ságo, kávové náhradky, múka, prípravky z obilí, chlieb, sušienky, koláče, pečivo, cukríky, zmrzlina, med, sirup, kvasnice, prášok do pečiva, soľ (patriaca do tejto triedy), horčica, čierne korenie, ocot, omáčky, korenie.  
 31 - Nespracované poľnohospodárske, záhradné a lesné produkty a obilie neobsiahnuté v iných triedach, živé zvieratá, čerstvé ovocie a zelenina, semená, živé rastliny a kvety, potraviny pre zvieratá, slad.

(540)



- (591) červená, žltá, oranžová, biela, čierna  
 (732) VAMVALIS FOODS Industrial - Commercial S. A., Municipality of Ehedorou, GR-57009 Thessaloniki, GR;  
 (740) PATENTSERVIS BRATISLAVA, a. s., Bratislava, SK;

(111) 193461

- (151) 15.12.2000  
 (156) 10.7.2008  
 (180) 10.7.2018  
 (210) 1882-98  
 (220) 10.7.1998  
 (442) 12.9.2000  
 (450) 12.3.2001

7 (511) 29, 30, 31

- (511) 29 - Mäso, ryby, hydina a zverina, mäsové extrakty, konzervované, sušené a varené ovocie a zelenina, želé, rôsoly, huspeniny, džemy, vajčička, mlieko a ostatné mliečne produkty, jedlé oleje a tuky, konzervované mäso, konzervované ryby, konzervovaná hydina a zverina, nálevy.

30 - Káva, čaj, kakao, cukor, ryža, tapioka, ságo, kávové náhradky, múka, prípravky z obilia, chlieb, sušienky, koláče, pečivo, cukríky, zmrzlina, med, sirup, kvasnice, prášok do pečiva, soľ (patriaca do tejto triedy), horčica, čierne korenie, ocot, omáčky, korenie.

31 - Nespracované poľnohospodárske, záhradné a lesné produkty a obilie neobsiahnuté v iných triedach, živé zvieratá, čerstvé ovocie a zelenina, semená, živé rastliny a kvety, potraviny pre zvieratá, slad.

(540)



(732) VAMVALIS FOODS Industrial - Commercial S. A., Municipality of Ehedorou, GR-57009 Thessaloniki, GR;

(740) PATENTSERVIS BRATISLAVA, a. s., Bratislava, SK;

(111) 195096

(151) 24.4.2001

(156) 28.1.2008

(180) 28.1.2018

(210) 199-98

(220) 28.1.1998

(442) 13.3.2000

(450) 10.7.2001

7 (511) 35, 36, 37, 39, 41, 42

(511) 35 - Vedenie účtovníctva, vykonávanie dražieb mimo výkonu rozhodnutia, sprostredkovanie obchodu motorových vozidiel, súčastí a príslušenstva, činnosť účtovných poradcov, činnosť organizačných a ekonomických poradcov, podnikateľské poradenstvo obchodné.

36 - Činnosť v oblasti nehnuteľností, lízing spojený s financovaním, správa budov, sprostredkovanie kúpy a predaja nehnuteľností, správa domov a bytov.

37 - Zámočnícke služby patriace do tejto triedy, vodoinštalatérstvo, vykonávanie jednoduchých stavieb a poddodávok, murárstvo, klampiarstvo, stavba strešných konštrukcií a pokrývačské práce, sanitárna inštalácia, vnútorné stavebné práce, obkladanie stien a ukladanie podlahových krytín, maľovanie, lakovanie a sklenárske práce, montáže a servis vodomerov a kalorimetrov, opravy ústredného kúrenia, údržba a opravy motorových vozidiel, údržba výťahov, údržba a opravy budov a bytov, poradenské služby pre výstavbu rodinných domov.

39 - Cestovné kancelárie (dopravné služby).

41 - Prevádzkovanie verejných telovýchovných škôl, organizovanie kurzov, prevádzkovanie telovýchovných zariadení a športových klubov.

42 - Pohostinstvo a ubytovanie, cestovné kancelárie (ubytovacie služby).

(540)

(732) Real, s. r. o., Langsfeldova 2, 036 01 Martin, SK;

(740) Bačík Kvetoslav, Ing., Nová Dubnica, SK;

(111) 195130

(151) 16.5.2001

(156) 29.6.2008

(180) 29.6.2018

(210) 1754-98

(220) 29.6.1998

(442) 12.2.2001

(450) 6.8.2001

7 (511) 34

(511) 34 - Cigarety.

(540) **TREND**

(732) Imperial Tobacco Slovakia a. s., Galvaniho 7/A, 824 53 Bratislava, SK;

(740) Jurková Michaela, Mgr. Ing., Bratislava, SK;

(111) 195341

(151) 17.5.2001

(156) 30.10.2007

(180) 30.10.2017

(210) 3204-97

(220) 30.10.1997

(442) 12.2.2001

(450) 6.8.2001

7 (511) 9, 16, 35, 37, 42

(511) 9 - Počítačové programy, počítačový softvér.

16 - Príručky a manuály k počítačovým programom patriace do tejto triedy.

35 - Sprostredkovanie obchodu so softvérom, reklama, reklamná a inzertná činnosť.

37 - Inštalácie a opravy elektrických strojov a prístrojov, montáž a opravy výrobkov a zariadení spotrebnej elektroniky, montáž a opravy meracej a regulačnej techniky.

42 - Projektovanie elektrických zariadení, projektová činnosť.

(540) **KOPEX**

(732) KOPEX, s. r. o., Viničná 11, 040 01 Košice, SK;

(740) Mišľanová Mária, Košice, SK;

(111) 199130

(151) 14.5.2002

(156) 5.1.2008

(180) 5.1.2018

(210) 8-98

(220) 5.1.1998

(442) 5.2.2002

(450) 6.8.2002

7 (511) 9, 42

(511) 9 - Softvér, najmä na stravovanie alebo riadenie a výdaj stravy.

42 - Tvorba a vývoj softvéru, najmä na stravovanie alebo riadenie a výdaj stravy.

(540) **PRESENTAČNÍ MÍSTO**

(732) ANETE, spol. s r. o., Okružní 29a, 638 00 Brno, CZ;

(740) Filípek Ján, Ing., Bratislava, SK;

**(111) 199376**

(151) 11.6.2002  
 (156) 14.10.2007  
 (180) 14.10.2017  
 (210) 3018-97  
 (220) 14.10.1997  
 (442) 10.9.1999  
 (450) 10.9.2002

**7 (511) 30, 39**

(511) 30 - Čaj.  
 39 - Balenie čaju.

**(540) RUBÍN**

(732) JEMČA a. s., Znojemská 687, 675 31 Jemnice, CZ;  
 (740) Brichtová Tatiana, JUDr., Bratislava, SK;

**(111) 202062**

(151) 11.2.2003  
 (156) 23.10.2007  
 (180) 23.10.2017  
 (210) 3118-97  
 (220) 23.10.1997  
 (442) 8.10.1999  
 (450) 2.5.2003

**7 (511) 1, 11, 35, 42**

(511) 1 - Neutralizačné prípravky na neutralizáciu toxických plynov, vodné sklo.  
 11 - Prístroje a zariadenia na zmäkčovanie vody.  
 35 - Manažérske služby.  
 42 - Odborné poradenstvo s výnimkou obchodného.

**(540) INKRUSTA HULÍN**

(732) INKRUSTA J. HULÍN, spol. s r. o., Nitrianska 93, 920 01 Hlohovec, SK;  
 (740) Brichtová Tatiana, JUDr., Bratislava, SK;

**(111) 202349**

(151) 31.3.2003  
 (156) 23.10.2007  
 (180) 23.10.2017  
 (210) 3119-97  
 (220) 23.10.1997  
 (442) 10.9.1999  
 (450) 3.6.2003

**7 (511) 1**

(511) 1- Neutralizačné prípravky na neutralizáciu toxických plynov, vodné sklo.

**(540) INKRUSTAR**

(732) INKRUSTA J. HULÍN, spol. s r. o., Nitrianska 93, 920 01 Hlohovec, SK;  
 (740) Brichtová Tatiana, JUDr., Bratislava, SK;

**(111) 220783**

(151) 28.2.2008  
 (156) 1.4.2006  
 (180) 1.4.2016  
 (210) 2005-2007  
 (220) 1.4.1996  
 (450) 7.4.2008

**9 (511) 25**

(511) 25 - Obuv.

**(540) MERCEDES**

(732) Daimler AG, Mercedesstr. 137, 70327 Stuttgart, DE;  
 (740) Považanová Andrea, JUDr., Bratislava, SK;

## Prevody a prechody práv

**(111) 113474**

(210) 14736  
 (732) PAL International, a.s., Mladoboleslavská 15, 197 05 Praha - Kbely, CZ;  
 (770) PAL Praha, a.s., Mladoboleslavská 15, 197 00 Praha - Kbely, CZ;  
 (580) 13.3.2008

---

**(111) 157648**

(210) 40200  
 (732) BVF Czech, a. s., Karoliny Světlé 303, 110 00 Praha, CZ;  
 (770) BOCHEMIE, s. r. o., Lidická 326, 735 95 Bohumín, CZ;  
 (580) 5.3.2008

---

**(111) 160474**

(210) 45306  
 (732) BVF Czech, a. s., Karoliny Světlé 303, 110 00 Praha, CZ;  
 (770) BOCHEMIE, s. r. o., Lidická 326, 735 95 Bohumín, CZ;  
 (580) 12.3.2008

---

**(111) 160975**

(210) 45749  
 (732) Project Egg Ltd, Walker House, PO Box 908GT, Mary Street, George Town, Grand Cayman, KY;  
 (770) UNILEVER N. V., Weena 455, 3013 AL Rotterdam, NL;  
 Dátum uzavretia zmluvy: 22.12.2006  
 (580) 19.3.2008

---

**(111) 162508**

(210) 48489  
 (732) Fresenius Kabi s. r. o., Plzeňská 3217/16, 150 00 Praha - Smíchov, CZ;  
 (770) INFUSIA, a. s., Hořátev 104, 289 12 Sadská, CZ;  
 (580) 18.3.2008

---

**(111) 162626**

(210) 48921  
 (732) BVF Czech, a. s., Karoliny Světlé 303, 110 00 Praha, CZ;  
 (770) BOCHEMIE, s. r. o., Lidická 326, 735 95 Bohumín, CZ;  
 (580) 12.3.2008

---

**(111) 162692**

(210) 48571  
 (732) LUXOTTICA GROUP S.p.A., Via Cesare Cantù, 2, 20123 Milano (MI), IT;  
 (770) Luxottica S.r.l., 10, via Valcozzena, I-32021 Agordo (BL), IT;  
 Dátum uzavretia zmluvy: 1.6.2007  
 (580) 25.2.2008

---

**(111) 163765**

(210) 50359  
 (732) Lorillard Licensing Company LLC, 1600 First Union Tower, 300 Nort Greene Street, Greensboro, NC 27401, US;  
 (770) British American Tobacco (Brands) Inc., 103 Foulk Road, Wilmington, Delaware 19803, US;  
 Dátum uzavretia zmluvy: 4.4.2006  
 (580) 12.3.2008

---

**(111) 163810**

(210) 50315  
 (732) Akzo Nobel Coatings International B.V., Velperweg 76, 6824 BM Arnhem, NL;  
 (770) KCH GROUP GmbH, Berggarten 1, D-56427 Siershahn, DE;  
 Dátum uzavretia zmluvy: 27.9.2007  
 (580) 17.3.2008

---

**(111) 164702**

(210) 52109  
 (732) Alphaduct, a. s., Dusíkova 7 čp. 795, 638 00 Brno, CZ;  
 (770) Dermacol, a. s., Výtvarná 4/1023, 161 00 Praha, CZ;  
 Dátum uzavretia zmluvy: 10.12.2007  
 (580) 12.3.2008

---

**(111) 167005**

(210) 55633  
 (732) Explosia a. s., 532 17 Pardubice - Semtín, CZ;  
 (770) ALIACHEM a. s., Pardubice č. p. 103, 532 17 Pardubice, Semtín, CZ;  
 (580) 14.3.2008

---

**(111) 169172**

(210) 59410  
 (732) Jafra Holding Company B.V., Geograaf 30, 6921 EW Duiven, NL;  
 (770) Jafra Worldwide Holdings (Lux) S.ar.l, 174 Route de Longwy, L-1940 Luxembourg, LU;  
 Dátum uzavretia zmluvy: 29.2.2008  
 (580) 26.3.2008

---

**(111) 171046**

(210) 61343  
 (732) Dow AgroSciences LLC, 9330 Zionsville Road, Indianapolis, Indiana 46268, US;  
 (770) Bayer CropScience Limited, Hauxton, Cambridge CB2 5HU, GB;  
 Dátum uzavretia zmluvy: 5.2.2008  
 (580) 11.3.2008

---

**(111) 171790**

(210) 59185  
 (732) Mars, Incorporated, 6885 Elm Street, McLean, Virginia 22101-3883, US;  
 (770) Mars Schweiz AG, 6, Herti-Zentrum, CH-6300 Zug, CH;  
 Dátum uzavretia zmluvy: 19.11.2007  
 (580) 17.3.2008

---

**(111) 173815**  
(210) 67985  
(732) Mars, Incorporated, 6885 Elm Street, McLean, Virginia 22101-3883, US;  
(770) Mars SR, kom. spol., Kutuzovova 13, 831 03 Bratislava, SK;  
Dátum uzavretia zmluvy: 19.11.2007  
(580) 17.3.2008

---

**(111) 173818**  
(210) 67434  
(732) Soci t  des Produits Nestl  S.A., 1800 Vevey, CH;  
(770) NOVARTIS AG, CH-4002 Basel, CH;  
D t m uzavretia zmluvy: 26.11.2007  
(580) 17.3.2008

---

**(111) 174041**  
(210) 58498  
(732) Mars, Incorporated, 6885 Elm Street, McLean, Virginia 22101-3883, US;  
(770) Mars Schweiz AG, 6, Herti-Zentrum, CH-6300 Zug, CH;  
D t m uzavretia zmluvy: 19.11.2007  
(580) 17.3.2008

---

**(111) 174548**  
(210) 67914  
(732) Mars, Incorporated, 6885 Elm Street, McLean, Virginia 22101-3883, US;  
(770) Mars Schweiz AG, 6, Herti-Zentrum, CH-6300 Zug, CH;  
D t m uzavretia zmluvy: 19.11.2007  
(580) 17.3.2008

---

**(111) 175208**  
(210) 58519  
(732) Mars, Incorporated, 6885 Elm Street, McLean, Virginia 22101-3883, US;  
(770) Mars SR, kom. spol., Kutuzovova 13, 831 03 Bratislava, SK;  
D t m uzavretia zmluvy: 19.11.2007  
(580) 17.3.2008

---

**(111) 175276**  
(210) 58793  
(732) Mars, Incorporated, 6885 Elm Street, McLean, Virginia 22101-3883, US;  
(770) Mars Nederlands B. V., Taylorweg 5, 5466 AE Veghel, NL;  
D t m uzavretia zmluvy: 14.1.2008  
(580) 17.3.2008

---

**(111) 175447**  
(210) 65705  
(732) Soci t  des Produits Nestl  S.A., 1800 Vevey, CH;  
(770) NOVARTIS AG, CH-4002 Basel, CH;  
D t m uzavretia zmluvy: 26.11.2007  
(580) 17.3.2008

---

**(111) 175448**  
(210) 65704  
(732) Soci t  des Produits Nestl  S.A., 1800 Vevey, CH;  
(770) NOVARTIS AG, CH-4002 Basel, CH;  
D t m uzavretia zmluvy: 26.11.2007  
(580) 17.3.2008

---

**(111) 175597**  
(210) 58501  
(732) Mars, Incorporated, 6885 Elm Street, McLean, Virginia 22101-3883, US;  
(770) Mars Schweiz AG, Zug, CH;  
D t m uzavretia zmluvy: 19.11.2007  
(580) 17.3.2008

---

**(111) 176271**  
(210) 545-93  
(732) The Isopure Company, LLC, a Delaware limited liability company, 195 Engineers Road, Hauppauge, New York 11788, SK;  
(770) NATURE'S BEST, INC., 195 Engineers Road, Hauppauge, New York 11788, US;  
D t m uzavretia zmluvy: 19.11.2007  
(580) 18.3.2008

---

**(111) 176517**  
(210) 67018  
(732) BVF Czech, a. s., Karoliny Sv tl  303, 110 00 Praha, CZ;  
(770) BOCHEMIE, s. r. o., Lidick  326, 735 95 Bohum n, CZ;  
(580) 5.3.2008

---

**(111) 176518**  
(210) 67019  
(732) BVF Czech, a. s., Karoliny Sv tl  303, 110 00 Praha, CZ;  
(770) BOCHEMIE, s. r. o., Lidick  326, 735 95 Bohum n, CZ;  
(580) 5.3.2008

---

**(111) 177354**  
(210) 2212-93  
(732)  STREDN  AUTOMOTOKLUB SLOVENSKA REPUBLIKA, Mlynsk  Nivy 63, 821 09 Bratislava, SK;  
(770) N rodn  automotoklub Slovenskej republiky, Exn rova 57, 821 07 Bratislava, SK;  
D t m uzavretia zmluvy: 1.7.2006  
(580) 13.3.2008

---

**(111) 177687**  
(210) 2240-93  
(732) Mars, Incorporated, 6885 Elm Street, McLean, Virginia 22101-3883, US;  
(770) Mars Schweiz AG, 6, Herti-Zentrum, CH-6300 Zug, CH;  
D t m uzavretia zmluvy: 19.11.2007  
(580) 17.3.2008

---

**(111) 177688**

(210) 2241-93  
(732) Mars, Incorporated, 6885 Elm Street, McLean, Virginia 22101-3883, US;  
(770) Mars SR, kom. spol., Kutuzovova 13, 831 03 Bratislava, SK;  
Dátum uzavretia zmluvy: 19.11.2007  
(580) 17.3.2008

---

**(111) 179069**

(210) 223-94  
(732) Mars, Incorporated, 6885 Elm Street, McLean, Virginia 22101-3883, US;  
(770) Mars Schweiz AG, 6, Herti-Zentrum, CH-6300 Zug, CH;  
Dátum uzavretia zmluvy: 19.11.2007  
(580) 17.3.2008

---

**(111) 179190**

(210) 224-94  
(732) Mars, Incorporated, 6885 Elm Street, McLean, Virginia 22101-3883, US;  
(770) Mars Schweiz AG, Zug, CH;  
Dátum uzavretia zmluvy: 19.11.2007  
(580) 17.3.2008

---

**(111) 179200**

(210) 166-94  
(732) Mars, Incorporated, 6885 Elm Street, McLean, Virginia 22101-3883, US;  
(770) Mars Schweiz AG, Zug, CH;  
Dátum uzavretia zmluvy: 19.11.2007  
(580) 17.3.2008

---

**(111) 179201**

(210) 167-94  
(732) Mars, Incorporated, 6885 Elm Street, McLean, Virginia 22101-3883, US;  
(770) Mars Schweiz AG, Zug, CH;  
Dátum uzavretia zmluvy: 19.11.2007  
(580) 17.3.2008

---

**(111) 181169**

(210) 59182  
(732) Mars, Incorporated, 6885 Elm Street, McLean, Virginia 22101-3883, US;  
(770) N. V. Mars Belgium S. A., Kleine Kloosterstraat 8, 1932 St. Stevens Woluwe, BE;  
Dátum uzavretia zmluvy: 19.11.2007  
(580) 17.3.2008

---

**(111) 183144**

(210) 849-95  
(732) UniCredit Bank Czech Republic, a.s., Na Příkopě 858/20, 113 80 Praha, CZ;  
(770) Živnostenská banka, akciová společnost, Na Příkopě 20, 110 00 Praha, CZ;  
(580) 20.3.2008

---

**(111) 184733**

(210) 1189-96  
(732) BVF Czech, a. s., Karoliny Světlé 303, 110 00 Praha, CZ;  
(770) BOCHEMIE, s. r. o., Lidická 326, 735 95 Bohumín, CZ;  
(580) 5.3.2008

---

**(111) 184917**

(210) 2276-95  
(732) PROMT, s. r. o., Robotnícka 1/A, 036 01 Martin, SK;  
(770) Holan Dušan, Ing. arch., Bystrička 501, 038 04 Bystrička, SK;  
Dátum uzavretia zmluvy: 28.9.2007  
(580) 11.3.2008

---

**(111) 185006**

(210) 1082-96  
(732) BVF Czech, a. s., Karoliny Světlé 303, 110 00 Praha, CZ;  
(770) BOCHEMIE, s. r. o., Lidická 326, 735 95 Bohumín, CZ;  
(580) 5.3.2008

---

**(111) 185007**

(210) 1083-96  
(732) BVF Czech, a. s., Karoliny Světlé 303, 110 00 Praha, CZ;  
(770) BOCHEMIE, s. r. o., Lidická 326, 735 95 Bohumín, CZ;  
(580) 5.3.2008

---

**(111) 185308**

(210) 2581-95  
(732) Mars, Incorporated, 6885 Elm Street, McLean, Virginia 22101-3883, US;  
(770) Mars SR, kom. spol., Kutuzovova 13, 831 03 Bratislava, SK;  
Dátum uzavretia zmluvy: 19.11.2007  
(580) 17.3.2008

---

**(111) 186319**

(210) 2009-96  
(732) BVF Czech, a. s., Karoliny Světlé 303, 110 00 Praha, CZ;  
(770) Bochemie, s. r. o., Lidická 326, 735 95 Bohumín, CZ;  
(580) 5.3.2008

---

**(111) 188148**

(210) 661-95  
(732) The Isopure Company, LLC, a Delaware limited liability company, 195 Engineers Road, Hauppauge, New York 11788, SK;  
(770) Nature's Best, Inc., 195 Engineers Road, Hauppauge, New York 11788, US;  
Dátum uzavretia zmluvy: 19.11.2007  
(580) 18.3.2008

---

**(111) 188843**

(210) 1829-97  
(732) Mars, Incorporated, 6885 Elm Street, McLean, Virginia 22101-3883, US;  
(770) N. V. Mars Belgium S. A., Kleine Kloosterstraat 8, 1932 St. Stevens Woluwe, BE;  
Dátum uzavretia zmluvy: 19.11.2007  
(580) 17.3.2008

---

**(111) 189469**

(210) 3512-97  
(732) Altia Group Ltd., Salmisaarenranta 7, 00180 Helsinki, FI;  
(770) Primalco Ltd., Porkkalankatu 13, 00180 Helsinki, FI;  
(580) 13.3.2008

---

**(111) 190676**

(210) 1493-97  
(732) TRI R, a. s., Cesta na Kamzík 14, 831 01 Bratislava, SK;  
(770) TBDS, a. s., Cesta na Kamzík 14, 831 01 Bratislava, SK;  
(580) 18.3.2008

---

**(111) 191101**

(210) 1128-98  
(732) Dr. Bruno Scheffler Nachf. GmbH & Co. KG, Senefelderstrasse 44, 51469 Bergisch Gladbach, DE;  
(770) Dr. Bruno Scheffler Nachf. GmbH, Senefelderstrasse 44, 51469 Bergisch Gladbach, DE;  
(580) 12.3.2008

---

**(111) 192146**

(210) 1651-98  
(732) BVF Czech, a. s., Karoliny Světlé 303, 110 00 Praha, CZ;  
(770) Bochemie, spol. s r. o., Lidická 326, 735 95 Bohumín, CZ;  
(580) 5.3.2008

---

**(111) 193060**

(210) 2648-98  
(732) Muzak LLC, 3318 Lakemont Boulevard, Fort Mill, South Carolina 29715, US;  
(770) Muzak Limited Partnership, 2901 Third Avenue, Suite 400, Seattle, Washington 98121, US;  
(580) 13.3.2008

---

**(111) 193199**

(210) 1108-99  
(732) BVF Czech, a. s., Karoliny Světlé 303, 110 00 Praha, CZ;  
(770) BOCHEMIE, s. r. o., Lidická 326, 735 95 Bohumín, CZ;  
(580) 5.3.2008

---

**(111) 193884**

(210) 672-99  
(732) Mars, Incorporated, 6885 Elm Street, McLean, Virginia 22101-3883, US;  
(770) Mars SR, kom. spol., Kutuzovova 13, 831 03 Bratislava, SK;  
Dátum uzavretia zmluvy: 19.11.2007  
(580) 17.3.2008

---

**(111) 194548**

(210) 1695-99  
(732) UniCredit Bank Czech Republic, a.s., Na Příkopě 858/20, 113 80 Praha, CZ;  
(770) Živnostenská banka, akciová společnost, Na Příkopě 20, 110 00 Praha, CZ;  
(580) 20.3.2008

---

**(111) 194549**

(210) 1696-99  
(732) UniCredit Bank Czech Republic, a.s., Na Příkopě 858/20, 113 80 Praha, CZ;  
(770) Živnostenská banka, akciová společnost, Na Příkopě 20, 110 00 Praha, CZ;  
(580) 20.3.2008

---

**(111) 194550**

(210) 1697-99  
(732) UniCredit Bank Czech Republic, a.s., Na Příkopě 858/20, 113 80 Praha, CZ;  
(770) Živnostenská banka, akciová společnost, Na Příkopě 20, 110 00 Praha, CZ;  
(580) 20.3.2008

---

**(111) 194551**

(210) 1698-99  
(732) UniCredit Bank Czech Republic, a.s., Na Příkopě 858/20, 113 80 Praha, CZ;  
(770) Živnostenská banka, akciová společnost, Na Příkopě 20, 110 00 Praha, CZ;  
(580) 20.3.2008

---

**(111) 194580**

(210) 2320-99  
(732) Mars, Incorporated, 6885 Elm Street, McLean, Virginia 22101-3883, US;  
(770) Mars SR, kom. spol., Kutuzovova 13, 831 03 Bratislava, SK;  
Dátum uzavretia zmluvy: 19.11.2007  
(580) 17.3.2008

---

**(111) 194581**

(210) 2322-99  
(732) Mars, Incorporated, 6885 Elm Street, McLean, Virginia 22101-3883, US;  
(770) Mars SR, kom. spol., Kutuzovova 13, 831 03 Bratislava, SK;  
Dátum uzavretia zmluvy: 19.11.2007  
(580) 17.3.2008

---



**(111) 194695**

(210) 642-99  
(732) Mars, Incorporated, 6885 Elm Street, McLean, Virginia 22101-3883, US;  
(770) Mars SR, kom. spol., Kutuzovova 13, 831 03 Bratislava, SK;  
Dátum uzavretia zmluvy: 19.11.2007  
(580) 17.3.2008

---

**(111) 194702**

(210) 955-99  
(732) BVF Czech, a. s., Karoliny Světlé 303, 110 00 Praha, CZ;  
(770) BOCHEMIE, s. r. o., Lidická 326, 735 95 Bohumín, CZ;  
(580) 5.3.2008

---

**(111) 195598**

(210) 2223-99  
(732) TVN Spółka Akcyjna, ul. Wiertnicza 166, 02-952 Warszawa, PL;  
(770) TVN Sp. z o. o., ul. Augustówka 3, 02-981 Warszawa, PL;  
(580) 14.3.2008

---

**(111) 195963**

(210) 954-99  
(732) BVF Czech, a. s., Karoliny Světlé 303, 110 00 Praha, CZ;  
(770) BOCHEMIE, s. r. o., Lidická 326, 735 95 Bohumín, CZ;  
(580) 5.3.2008

---

**(111) 195964**

(210) 956-99  
(732) BVF Czech, a. s., Karoliny Světlé 303, 110 00 Praha, CZ;  
(770) BOCHEMIE, s. r. o., Lidická 326, 735 95 Bohumín, CZ;  
(580) 5.3.2008

---

**(111) 195965**

(210) 957-99  
(732) BVF Czech, a. s., Karoliny Světlé 303, 110 00 Praha, CZ;  
(770) BOCHEMIE, s. r. o., Lidická 326, 735 95 Bohumín, CZ;  
(580) 5.3.2008

---

**(111) 196038**

(210) 500-2000  
(732) BVF Czech, a. s., Karoliny Světlé 303, 110 00 Praha, CZ;  
(770) BOCHEMIE, s. r. o., Lidická 326, 735 95 Bohumín, CZ;  
(580) 5.3.2008

---

**(111) 196723**

(210) 936-2000  
(732) Hupka Tibor, Ing., Kpt. Nálepku 7, 040 01 Košice, SK;  
(770) Hupka Tibor, Ing., PVT- SERVIS, Kpt. Nálepku 7, 040 01 Košice, SK;  
Dátum uzavretia zmluvy: 22.1.2008  
(580) 28.2.2008

---

**(111) 197268**

(210) 2321-99  
(732) Mars, Incorporated, 6885 Elm Street, McLean, Virginia 22101-3883, US;  
(770) Mars SR, kom. spol., Kutuzovova 13, 831 03 Bratislava, SK;  
Dátum uzavretia zmluvy: 19.11.2007  
(580) 17.3.2008

---

**(111) 197935**

(210) 2580-2000  
(732) BVF Czech, a. s., Karoliny Světlé 303, 110 00 Praha, CZ;  
(770) BOCHEMIE, s. r. o., Lidická 326, 735 95 Bohumín, CZ;  
(580) 5.3.2008

---

**(111) 197936**

(210) 2581-2000  
(732) BVF Czech, a. s., Karoliny Světlé 303, 110 00 Praha, CZ;  
(770) BOCHEMIE, s. r. o., Lidická 326, 735 95 Bohumín, CZ;  
(580) 5.3.2008

---

**(111) 197937**

(210) 2582-2000  
(732) BVF Czech, a. s., Karoliny Světlé 303, 110 00 Praha, CZ;  
(770) BOCHEMIE, s. r. o., Lidická 326, 735 95 Bohumín, CZ;  
(580) 5.3.2008

---

**(111) 200667**

(210) 2171-2001  
(732) CAPITAL SAFETY SAS, Zone Industrielle, 1 ere Avenue - 5600m, Le Broc Center, 06511 Carros Cedex, FR;  
(770) CAPITAL SAFETY GROUP EMEA, Zone Industrielle, 13 eme rue 5 eme avenue BP 15, 06511 CARROS Cedex, FR;  
(580) 26.3.2008

---

**(111) 201280**

(210) 3024-2001  
(732) ATEX, s. r. o., Hríbiky 225, 027 44 Tvrdošín, SK;  
(770) MATRATEx, s. r. o., Záhradnícka 58/A, 821 08 Bratislava, SK;  
Dátum uzavretia zmluvy: 13.12.2007  
(580) 18.3.2008

---

**(111) 201281**

(210) 3026-2001  
(732) ATEX, s. r. o., Hríbkovy 225, 027 44 Tvrdošín, SK;  
(770) MATRATÉX, s. r. o., Záhradnícka 58/A, 821 08 Bratislava, SK;  
Dátum uzavretia zmluvy: 13.12.2007  
(580) 18.3.2008

---

**(111) 201384**

(210) 2604-2001  
(732) INTERNATIONAL BUSINESS MACHINES CORPORATION, Armonk, New York 10504, US;  
(770) FileNET Corporation, a Delaware corporation, 3565 Harbor Boulevard, Costa Mesa, California 92626, US;  
Dátum uzavretia zmluvy: 17.12.2007  
(580) 18.3.2008

---

**(111) 201511**

(210) 2940-2001  
(732) Deckers Outdoor Corporation, 495-A South Fairview Avenue, Goleta, California, US;  
(770) Holbrook, Ltd., 8th Floor Gloucester Tower, The Landmark, 11 Pedder Street, Central, HK;  
Dátum uzavretia zmluvy: 1.10.2006  
(580) 19.3.2008

---

**(111) 202504**

(210) 3370-2001  
(732) Deckers Outdoor Corporation, 495-A South Fairview Avenue, Goleta, California, US;  
(770) Holbrook, Ltd., 8th Floor Gloucester Tower, The Landmark, 11 Pedder Street, Central, HK;  
Dátum uzavretia zmluvy: 1.10.2006  
(580) 19.3.2008

---

**(111) 204445**

(210) 2335-2002  
(732) TRI R, a. s., Cesta na Kamzík 14, 831 01 Bratislava, SK;  
(770) TBDS, a. s., Cesta na Kamzík 14, 831 01 Bratislava, SK;  
(580) 18.3.2008

---

**(111) 204446**

(210) 2336-2002  
(732) TRI R, a. s., Cesta na Kamzík 14, 831 01 Bratislava, SK;  
(770) TBDS, a. s., Cesta na Kamzík 14, 831 01 Bratislava, SK;  
(580) 18.3.2008

---

**(111) 204487**

(210) 2717-2002  
(732) Stafford-Miller (Ireland) Limited, Clocherane, Yougal Road, Dungarvan, Co. Waterford, IE;  
(770) GlaxoSmithKline Consumer Healthcare S.A., Rue du Tilleul 13, Genval 1332, BE;  
Dátum uzavretia zmluvy: 6.2.2008  
(580) 11.3.2008

---

**(111) 206758**

(210) 3629-2002  
(732) UniCredit Bank Czech Republic, a.s., Na Příkopě 858/20, 113 80 Praha, CZ;  
(770) Živnostenská banka, a. s., Na Příkopě 20, 113 80 Praha, CZ;  
(580) 20.3.2008

---

**(111) 207174**

(210) 3410-2001  
(732) UniCredit Bank Czech Republic, a.s., Na Příkopě 858/20, 113 80 Praha, CZ;  
(770) Živnostenská banka, akciová společnost, Na Příkopě 20, 110 00 Praha, CZ;  
(580) 20.3.2008

---

**(111) 208327**

(210) 1981-2003  
(732) TRI R, a. s., Cesta na Kamzík 14, 831 01 Bratislava, SK;  
(770) TBDS, a. s., Cesta na Kamzík 14, 831 01 Bratislava, SK;  
(580) 18.3.2008

---

**(111) 209232**

(210) 53-2004  
(732) WALMARK, a. s., Oldřichovice 44, 739 61 Trinec, CZ;  
(770) Bristol-Myers Squibb Company, a Delaware Corporation, 345 Park Avenue, New York, NY 10154, US;  
Dátum uzavretia zmluvy: 5.2.2008  
(580) 6.3.2008

---

**(111) 210050**

(210) 3556-2004  
(732) United BG, a. s., Bieloruská 33, 821 06 Bratislava, SK;  
(770) Ing. Alojz Kľučka, Rozkvet 2045/93-63, 017 01 Považská Bystrica, SK;  
Dátum uzavretia zmluvy: 21.1.2008  
(580) 29.2.2008

---

**(111) 213172**

(210) 5301-2005  
(732) BVF Czech, a. s., Karoliny Světlé 303, 110 00 Praha, CZ;  
(770) BOCHEMIE, s. r. o., Lidická 326, 735 95 Bohumín, CZ;  
(580) 5.3.2008

---

**(111) 213406**

(210) 5157-2005  
(732) BVF Czech, a. s., Karoliny Světlé 303, 110 00 Praha, CZ;  
(770) BOCHEMIE, s. r. o., Lidická 326, 735 95 Bohumín, CZ;  
(580) 5.3.2008

---

**(111) 215299**

(210) 1487-2005  
(732) Aquatec VFL s. r. o., Továrenská 4054/49, 018 41 Dubnica nad Váhom, SK;  
(770) Aquatec, s. r. o., Areál ZŤS 924, P. O. BOX 85, 018 41 Dubnica nad Váhom, SK;  
Dátum uzavretia zmluvy: 8.1.2008  
(580) 13.3.2008

---

**(111) 215876**

(210) 1164-2006  
(732) Aquatec VFL s. r. o., Továrenská 4054/49, 018 41 Dubnica nad Váhom, SK;  
(770) REWASOL VFL, a. s., Májová 21, 851 01 Bratislava, SK;  
Dátum uzavretia zmluvy: 14.1.2008  
(580) 11.3.2008

---

**(111) 216259**

(210) 1504-2006  
(732) CandyGlobe Magyarország Kft, Károly krt. 1, 1/2, 1075 Budapešť, HU;  
(770) CandyGlobe SK, s. r. o., Jakobyho 19, 040 01 Košice, SK;  
Dátum uzavretia zmluvy: 14.2.2008  
(580) 26.3.2008

---

**(111) 217250**

(210) 162-2006  
(732) Aquatec VFL s. r. o., Továrenská 4054/49, 018 41 Dubnica nad Váhom, SK;  
(770) Aquatec, s. r. o., Areál ZŤS 924, P. O. BOX 85, 018 41 Dubnica nad Váhom, SK;  
Dátum uzavretia zmluvy: 8.1.2008  
(580) 13.3.2008

---

**(111) 217332**

(210) 1044-2006  
(732) GRYSON, naamloze vennootschap, Nijverheidsstraat 3, 8650 Houthulst, BE;  
(770) John Player & Sons Limited, 56 Park West Road, Nangor Road, Dublin 12, IE;  
Dátum uzavretia zmluvy: 23.6.2007  
(580) 28.2.2008

---

**(111) 218090**

(210) 526-2006  
(732) Cikán Tomáš, Ing., Jana Zajíce 20, 170 00 Praha, Bubeneč, CZ;  
(770) ESO travel s. r. o., Korunovační 22, 170 00 Praha, CZ;  
Dátum uzavretia zmluvy: 22.1.2008  
(580) 19.3.2008

---

**(111) 218734**

(210) 2250-2006  
(732) The Port, a. s., Križkova 9, 811 04 Bratislava, SK;  
(770) CENTRADE, a. s., Križkova 9, 811 04 Bratislava, SK;  
Dátum uzavretia zmluvy: 20.4.2007  
(580) 12.3.2008

---

**(111) 219218**

(210) 5091-2007  
(732) BVF Czech, a. s., Karoliny Světlé 303, 110 00 Praha, CZ;  
(770) BOCHEMIE, s. r. o., Lidická 326, 735 95 Bohumín, CZ;  
(580) 5.3.2008

---

**(111) 219368**

(210) 1917-2006  
(732) TRI R, a. s., Cesta na Kamzík 14, 831 01 Bratislava, SK;  
(770) TBDS, a. s., Cesta na Kamzík 14, 831 01 Bratislava, SK;  
(580) 18.3.2008

---

**(111) 219627**

(210) 5027-2007  
(732) BVF Czech, a. s., Karoliny Světlé 303, 110 00 Praha, CZ;  
(770) BOCHEMIE, s. r. o., Lidická 326, 735 95 Bohumín, CZ;  
(580) 5.3.2008

---

**(111) 219888**

(210) 5265-2007  
(732) BVF Czech, a. s., Karoliny Světlé 303, 110 00 Praha, CZ;  
(770) BOCHEMIE, s. r. o., Lidická 326, 735 95 Bohumín, CZ;  
(580) 5.3.2008

---

**(111) 219980**

(210) 674-2007  
(732) CITROËN SLOVAKIA, s. r. o., Plynárenská 1, 821 09 Bratislava, SK;  
(770) VACULIK ADVERTISING, s. r. o., Odbojárov 1, 831 04 Bratislava, SK;  
Dátum uzavretia zmluvy: 5.2.2008  
(580) 19.3.2008

---

**(111) 220221**

(210) 803-2007  
(732) CITROËN SLOVAKIA, s. r. o., Plynárenská 1, 821 09 Bratislava, SK;  
(770) VACULIK ADVERTISING, s. r. o., Odbojárov 1, 831 04 Bratislava, SK;  
Dátum uzavretia zmluvy: 5.2.2008  
(580) 19.3.2008

---

**(111) 220297**

(210) 5469-2007  
(732) nora systems GmbH, Höhnerweg 2-4, D-69469 Weinheim, DE;  
(770) CARL FREUDENBERG KG, Hoehnerweg 2-4, D-69469 Weinheim, DE;  
Dátum uzavretia zmluvy: 4.2.2008  
(580) 19.3.2008

---

**(111) 220769**

(210) 1317-2007

(732) Ventura Commercial Enterprises, Inc., 1617 N.  
Main Street, Sheridan WY 82801, US;(770) NewHouse Consulting, s. r. o., Borodáčova 4A/3114,  
821 03 Bratislava, SK;

Dátum uzavretia zmluvy: 27.9.2007

(580) 11.3.2008

---

**Zmeny v údajoch o majiteľoch/prihlasovateľoch****(111) 100633**

(210) 9511

(732) TOS, a. s., Stankovského 1892, 250 88 Čelákovice, CZ;

(580) 2.4.2008

**(111) 166757**

(210) 54893

(732) VKR Holding A/S, Breettevej 18, DK-2970 Horsholm, DK;

(580) 7.3.2008

**(111) 153803**

(210) 18115

(732) Synthesia, a. s., Pardubice č. p. 103, 532 17 Pardubice, Semtín, CZ;

(580) 3.4.2008

**(111) 166866**

(210) 55302

(732) VKR Holding A/S, Breettevej 18, DK-2970 Horsholm, DK;

(580) 7.3.2008

**(111) 157648**

(210) 40200

(732) BOCHEMIE a. s., Lidická 326, 735 95 Bohumín, CZ;

(580) 5.3.2008

**(111) 167005**

(210) 55633

(732) ALIACHEM a. s., Pardubice č. p. 103, 532 17 Pardubice, Semtín, CZ;

(580) 14.3.2008

**(111) 160474**

(210) 45306

(732) BOCHEMIE a. s., Lidická 326, 735 95 Bohumín, CZ;

(580) 12.3.2008

**(111) 167113**

(210) 55487

(732) LEK farmacevtska družba d. d., Verovškova 57, SI - 1526 Ljubljana, SI;

(580) 7.3.2008

**(111) 160975**

(210) 45749

(732) Faberge Ltd, Walker House, PO Box 908GT, Mary Street, George Town, Grand Cayman, KY;

(580) 19.3.2008

**(111) 167114**

(210) 55489

(732) LEK farmacevtska družba d. d., Verovškova 57, SI - 1526 Ljubljana, SI;

(580) 7.3.2008

**(111) 162626**

(210) 48921

(732) BOCHEMIE a. s., Lidická 326, 735 95 Bohumín, CZ;

(580) 12.3.2008

**(111) 167115**

(210) 55490

(732) LEK farmacevtska družba d. d., Verovškova 57, SI - 1526 Ljubljana, SI;

(580) 7.3.2008

**(111) 163765**

(210) 50359

(732) British American Tobacco (Brands) Inc., 103 Foulk Road, Wilmington, Delaware 19803, US;

(580) 12.3.2008

**(111) 167145**

(210) 55535

(732) Lydall, Inc., One Colonial Road, Manchester, CT 06042, US;

(580) 10.3.2008

**(111) 164702**

(210) 52109

(732) Dermacol, a. s., Výtvarná 4/1023, 161 00 Praha, CZ;

(580) 12.3.2008

**(111) 167525**

(210) 55650

(732) REEBOK INTERNATIONAL LIMITED, North Stand Offices, Horwich, Bolton BL6 6SW, GB;

(580) 19.3.2008

**(111) 165698**

(210) 53384

(732) VKR Holding A/S, Breettevej 18, DK-2970 Horsholm, DK;

(580) 7.3.2008

**(111) 171790**

(210) 59185

(732) Mars Schweiz AG, 6, Herti-Zentrum, CH-6300 Zug, CH;

(580) 17.3.2008

**(111) 173938**  
(210) 66063  
(732) GE Infrastructure Sensing, Inc., 1100 Technology Park Drive, Billerica, MA 01862, US;  
(580) 7.3.2008

---

**(111) 173999**  
(210) 69868  
(732) VKR Holding A/S, Breettevej 18, DK-2970 Horsholm, DK;  
(580) 7.3.2008

---

**(111) 174000**  
(210) 69867  
(732) VKR Holding A/S, Breettevej 18, DK-2970 Horsholm, DK;  
(580) 7.3.2008

---

**(111) 174041**  
(210) 58498  
(732) Mars Schweiz AG, 6, Herti-Zentrum, CH-6300 Zug, CH;  
(580) 17.3.2008

---

**(111) 174548**  
(210) 67914  
(732) Mars Schweiz AG, 6, Herti-Zentrum, CH-6300 Zug, CH;  
(580) 17.3.2008

---

**(111) 175276**  
(210) 58793  
(732) Mars Nederlands B. V., Taylorweg 5, 5466 AE Veghel, NL;  
(580) 17.3.2008

---

**(111) 175597**  
(210) 58501  
(732) Mars Schweiz AG, Zug, CH;  
(580) 17.3.2008

---

**(111) 176517**  
(210) 67018  
(732) BOCHEMIE a. s., Lidická 326, 735 95 Bohumín, CZ;  
(580) 5.3.2008

---

**(111) 176518**  
(210) 67019  
(732) BOCHEMIE a. s., Lidická 326, 735 95 Bohumín, CZ;  
(580) 5.3.2008

---

**(111) 176961**  
(210) 61790  
(732) Coda GB Ltd, Methuen Park, SN14 0GB Chippenham, Wiltshire, GB;  
(580) 26.3.2008

---

**(111) 177687**  
(210) 2240-93  
(732) Mars Schweiz AG, 6, Herti-Zentrum, CH-6300 Zug, CH;  
(580) 17.3.2008

---

**(111) 178628**  
(210) 742-97  
(732) Heineken Slovensko, a. s., Novozámocká 2, 947 12 Hurbanovo, SK;  
(580) 1.4.2008

---

**(111) 179069**  
(210) 223-94  
(732) Mars Schweiz AG, 6, Herti-Zentrum, CH-6300 Zug, CH;  
(580) 17.3.2008

---

**(111) 179190**  
(210) 224-94  
(732) Mars Schweiz AG, Zug, CH;  
(580) 17.3.2008

---

**(111) 179200**  
(210) 166-94  
(732) Mars Schweiz AG, Zug, CH;  
(580) 17.3.2008

---

**(111) 179201**  
(210) 167-94  
(732) Mars Schweiz AG, Zug, CH;  
(580) 17.3.2008

---

**(111) 179385**  
(210) 1725-97  
(732) Heineken Slovensko, a. s., Novozámocká 2, 947 12 Hurbanovo, SK;  
(580) 1.4.2008

---

**(111) 180717**  
(210) 2621-94  
(732) VKR Holding A/S, Breettevej 18, DK-2970 Horsholm, DK;  
(580) 7.3.2008

---

**(111) 181169**  
(210) 59182  
(732) N. V. Mars Belgium S. A., Kleine Kloosterstraat 8, 1932 St. Stevens Woluwe, BE;  
(580) 17.3.2008

---

**(111) 184383**  
(210) 595-96  
(732) MICROSOFT DEVELOPMENT CENTER COPENHAGEN ApS, Frydenlunds Alle 6, 2950 Vedbæk, DK;  
(580) 7.3.2008

---

**(111) 184384**

(210) 596-96

(732) MICROSOFT DEVELOPMENT CENTER COPENHAGEN ApS, Frydenlunds Alle 6, 2950 Vedbæk, DK;

(580) 7.3.2008

**(111) 184512**

(210) 1425-96

(732) VÍNO NITRA, spol. s r. o., Dolnozoborská 14, 949 01 Nitra, SK;

(580) 7.3.2008

**(111) 184733**

(210) 1189-96

(732) BOCHEMIE a. s., Lidická 326, 735 95 Bohumín, CZ;

(580) 5.3.2008

**(111) 184917**

(210) 2276-95

(732) Holan Dušan, Ing. arch., Bystrička 501, 038 04 Bystrička, SK;

(580) 11.3.2008

**(111) 185006**

(210) 1082-96

(732) BOCHEMIE a. s., Lidická 326, 735 95 Bohumín, CZ;

(580) 5.3.2008

**(111) 185007**

(210) 1083-96

(732) BOCHEMIE a. s., Lidická 326, 735 95 Bohumín, CZ;

(580) 5.3.2008

**(111) 186319**

(210) 2009-96

(732) BOCHEMIE a. s., Lidická 326, 735 95 Bohumín, CZ;

(580) 5.3.2008

**(111) 188053**

(210) 2613-97

(732) Heineken Slovensko, a. s., Novozámocká 2, 947 12 Hurbanovo, SK;

(580) 19.3.2008

**(111) 188350**

(210) 1750-97

(732) ITALINOX Slovakia, s. r. o., Ulica svomosti 100, 820 11 Bratislava, SK;

(580) 28.3.2008

**(111) 188662**

(210) 1328-98

(732) The Rock, s. r. o., Lazaretská 12, 811 08 Bratislava, SK;

(580) 7.3.2008

**(111) 188843**

(210) 1829-97

(732) N. V. Mars Belgium S. A., Kleine Kloosterstraat 8, 1932 St. Stevens Woluwe, BE;

(580) 17.3.2008

**(111) 189376**

(210) 2186-97

(732) GS Technik spol. s r. o., Orlov 15, 391 33 Jistebnice, CZ;

(580) 7.3.2008

**(111) 189469**

(210) 3512-97

(732) Altia plc, Salmisaarenranta 7, 00180 Helsinki, FI;

(580) 13.3.2008

**(111) 189713**

(210) 2185-97

(732) Plastmetal Engineering spol. s r. o., Dolanská 536, 330 03 Chrást u Plzně, CZ;

(580) 7.3.2008

**(111) 190164**

(210) 3351-97

(732) VBG GROUP TRUCK EQUIPMENT GmbH, Oberschlesienstrasse 15, 47807 Krefeld, DE;

(580) 28.2.2008

**(111) 190630**

(210) 328-94

(732) VÍNO NITRA, spol. s r. o., Dolnozoborská 14, 949 01 Nitra, SK;

(580) 7.3.2008

**(111) 191126**

(210) 1325-98

(732) The Rock, s. r. o., Lazaretská 12, 811 08 Bratislava, SK;

(580) 7.3.2008

**(111) 191127**

(210) 1327-98

(732) The Rock, s. r. o., Lazaretská 12, 811 08 Bratislava, SK;

(580) 7.3.2008

**(111) 191149**

(210) 1720-98

(732) Sara Lee Czech Republic, a. s., K Žižkovu 282/9, 190 00 Praha, CZ;

(580) 7.3.2008

**(111) 191150**  
(210) 1722-98  
(732) Sara Lee Czech Republic, a. s., K Žižkovu 282/9,  
190 00 Praha, CZ;  
(580) 7.3.2008

---

**(111) 192134**  
(210) 1326-98  
(732) The Rock, s. r. o., Lazaretská 12, 811 08 Brati-  
slava, SK;  
(580) 7.3.2008

---

**(111) 192146**  
(210) 1651-98  
(732) BOCHEMIE a. s., Lidická 326, 735 95 Bohumín,  
CZ;  
(580) 5.3.2008

---

**(111) 192543**  
(210) 1329-98  
(732) The Rock, s. r. o., Lazaretská 12, 811 08 Brati-  
slava, SK;  
(580) 7.3.2008

---

**(111) 193199**  
(210) 1108-99  
(732) BOCHEMIE a. s., Lidická 326, 735 95 Bohumín,  
CZ;  
(580) 5.3.2008

---

**(111) 194401**  
(210) 2136-99  
(732) VÍNO NITRA, spol. s r. o., Dolnozoborská 14,  
949 01 Nitra, SK;  
(580) 7.3.2008

---

**(111) 194402**  
(210) 2137-99  
(732) VÍNO NITRA, spol. s r. o., Dolnozoborská 14,  
949 01 Nitra, SK;  
(580) 7.3.2008

---

**(111) 194403**  
(210) 2138-99  
(732) VÍNO NITRA, spol. s r. o., Dolnozoborská 14,  
949 01 Nitra, SK;  
(580) 7.3.2008

---

**(111) 194437**  
(210) 2190-99  
(732) VÍNO NITRA, spol. s r. o., Dolnozoborská 14,  
949 01 Nitra, SK;  
(580) 7.3.2008

---

**(111) 194438**  
(210) 2191-99  
(732) VÍNO NITRA, spol. s r. o., Dolnozoborská 14,  
949 01 Nitra, SK;  
(580) 7.3.2008

---

**(111) 194702**  
(210) 955-99  
(732) BOCHEMIE a. s., Lidická 326, 735 95 Bohumín,  
CZ;  
(580) 5.3.2008

---

**(111) 194899**  
(210) 2189-99  
(732) VÍNO NITRA, spol. s r. o., Dolnozoborská 14,  
949 01 Nitra, SK;  
(580) 7.3.2008

---

**(111) 194989**  
(210) 3050-99  
(732) The Rock, s. r. o., Lazaretská 12, 811 08 Brati-  
slava, SK;  
(580) 7.3.2008

---

**(111) 195543**  
(210) 148-2000  
(732) VÍNO NITRA, spol. s r. o., Dolnozoborská 14,  
949 01 Nitra, SK;  
(580) 7.3.2008

---

**(111) 195544**  
(210) 150-2000  
(732) VÍNO NITRA, spol. s r. o., Dolnozoborská 14,  
949 01 Nitra, SK;  
(580) 7.3.2008

---

**(111) 195608**  
(210) 3048-99  
(732) The Rock, s. r. o., Lazaretská 12, 811 08 Brati-  
slava, SK;  
(580) 7.3.2008

---

**(111) 195700**  
(210) 3049-99  
(732) The Rock, s. r. o., Lazaretská 12, 811 08 Brati-  
slava, SK;  
(580) 7.3.2008

---

**(111) 195963**  
(210) 954-99  
(732) BOCHEMIE a. s., Lidická 326, 735 95 Bohumín,  
CZ;  
(580) 5.3.2008

---

**(111) 195964**  
(210) 956-99  
(732) BOCHEMIE a. s., Lidická 326, 735 95 Bohumín,  
CZ;  
(580) 5.3.2008

---

**(111) 195965**  
(210) 957-99  
(732) BOCHEMIE a. s., Lidická 326, 735 95 Bohumín,  
CZ;  
(580) 5.3.2008

---



(111) **196038**  
(210) 500-2000  
(732) BOCHEMIE a. s., Lidická 326, 735 95 Bohumín,  
CZ;  
(580) 5.3.2008

---

(111) **197935**  
(210) 2580-2000  
(732) BOCHEMIE a. s., Lidická 326, 735 95 Bohumín,  
CZ;  
(580) 5.3.2008

---

(111) **197936**  
(210) 2581-2000  
(732) BOCHEMIE a. s., Lidická 326, 735 95 Bohumín,  
CZ;  
(580) 5.3.2008

---

(111) **197937**  
(210) 2582-2000  
(732) BOCHEMIE a. s., Lidická 326, 735 95 Bohumín,  
CZ;  
(580) 5.3.2008

---

(111) **198674**  
(210) 149-2000  
(732) VÍNO NITRA, spol. s r. o., Dolnozoborská 14,  
949 01 Nitra, SK;  
(580) 7.3.2008

---

(111) **198753**  
(210) 1-2001  
(732) VÍNO NITRA, spol. s r. o., Dolnozoborská 14,  
949 01 Nitra, SK;  
(580) 7.3.2008

---

(111) **198754**  
(210) 2-2001  
(732) VÍNO NITRA, spol. s r. o., Dolnozoborská 14,  
949 01 Nitra, SK;  
(580) 7.3.2008

---

(111) **198887**  
(210) 3948-2000  
(732) VÍNO NITRA, spol. s r. o., Dolnozoborská 14,  
949 01 Nitra, SK;  
(580) 7.3.2008

---

(111) **200667**  
(210) 2171-2001  
(732) CAPITAL SAFETY GROUP EMEA, Zone Indus-  
trielle, 1 ere Avenue - 5600m, Le Broc Center, 06511  
Carros Cedex, FR;  
(580) 26.3.2008

---

(111) **201280**  
(210) 3024-2001  
(732) MATRATEX, s. r. o., Záhradnícka 58/A, 821 08  
Bratislava, SK;  
(580) 18.3.2008

---

(111) **201281**  
(210) 3026-2001  
(732) MATRATEX, s. r. o., Záhradnícka 58/A, 821 08  
Bratislava, SK;  
(580) 18.3.2008

---

(111) **201511**  
(210) 2940-2001  
(732) Holbrook, Ltd., 8<sup>th</sup> Floor Gloucester Tower, The  
Landmark, 11 Pedder Street, Central, HK;  
(580) 19.3.2008

---

(111) **202504**  
(210) 3370-2001  
(732) Holbrook, Ltd., 8<sup>th</sup> Floor Gloucester Tower, The  
Landmark, 11 Pedder Street, Central, HK;  
(580) 19.3.2008

---

(111) **204033**  
(210) 2050-2001  
(732) KolorMax, s. r. o., Kamenná 11, 010 01 Žilina, SK;  
(580) 7.3.2008

---

(111) **204413**  
(210) 2733-2002  
(732) VÍNO NITRA, spol. s r. o., Dolnozoborská 14,  
949 01 Nitra, SK;  
(580) 7.3.2008

---

(111) **205065**  
(210) 2919-2002  
(732) ONEP, s. r. o., Mäsiarka 70, 040 01 Košice, SK;  
(580) 2.4.2008

---

(111) **205066**  
(210) 2920-2002  
(732) ONEP, s. r. o., Mäsiarka 70, 040 01 Košice, SK;  
(580) 2.4.2008

---

(111) **205067**  
(210) 2921-2002  
(732) ONEP, s. r. o., Mäsiarka 70, 040 01 Košice, SK;  
(580) 2.4.2008

---

(111) **206273**  
(210) 2783-2002  
(732) VÍNO NITRA, spol. s r. o., Dolnozoborská 14,  
949 01 Nitra, SK;  
(580) 7.3.2008

---

**(111) 208967**  
(210) 2732-2002  
(732) VÍNO NITRA, spol. s r. o., Dolnozoborská 14,  
949 01 Nitra, SK;  
(580) 7.3.2008

---

**(111) 210359**  
(210) 1309-2004  
(732) VÍNO NITRA, spol. s r. o., Dolnozoborská 14,  
949 01 Nitra, SK;  
(580) 7.3.2008

---

**(111) 211141**  
(210) 2642-2004  
(732) VÍNO NITRA, spol. s r. o., Dolnozoborská 14,  
949 01 Nitra, SK;  
(580) 7.3.2008

---

**(111) 211287**  
(210) 2384-2004  
(732) VÍNO NITRA, spol. s r. o., Dolnozoborská 14,  
949 01 Nitra, SK;  
(580) 7.3.2008

---

**(111) 211770**  
(210) 2862-2004  
(732) VÍNO NITRA, spol. s r. o., Dolnozoborská 14,  
949 01 Nitra, SK;  
(580) 7.3.2008

---

**(111) 213172**  
(210) 5301-2005  
(732) BOCHEMIE a. s., Lidická 326, 735 95 Bohumín,  
CZ;  
(580) 5.3.2008

---

**(111) 213406**  
(210) 5157-2005  
(732) BOCHEMIE a. s., Lidická 326, 735 95 Bohumín,  
CZ;  
(580) 5.3.2008

---

**(111) 214837**  
(210) 1511-2005  
(732) Lyžiarske stredisko Martinské hole, s. r. o., M. R.  
Štefánika 6, 036 01 Martin, SK;  
(580) 7.3.2008

---

**(111) 214838**  
(210) 1512-2005  
(732) Lyžiarske stredisko Martinské hole, s. r. o., M. R.  
Štefánika 6, 036 01 Martin, SK;  
(580) 7.3.2008

---

**(111) 214839**  
(210) 1513-2005  
(732) Lyžiarske stredisko Martinské hole, s. r. o., M. R.  
Štefánika 6, 036 01 Martin, SK;  
(580) 7.3.2008

---

**(111) 215217**  
(210) 1823-2005  
(732) SM Complicité, s. r. o., Kapitulská 19, 974 01  
Banská Bystrica, SK;  
(580) 18.3.2008

---

**(111) 215933**  
(210) 2463-2005  
(732) VÍNO NITRA, spol. s r. o., Dolnozoborská 14,  
949 01 Nitra, SK;  
(580) 7.3.2008

---

**(111) 216197**  
(210) 5118-2006  
(732) VÍNO NITRA, spol. s r. o., Dolnozoborská 14,  
949 01 Nitra, SK;  
(580) 7.3.2008

---

**(111) 216460**  
(210) 2462-2005  
(732) VÍNO NITRA, spol. s r. o., Dolnozoborská 14,  
949 01 Nitra, SK;  
(580) 7.3.2008

---

**(111) 216577**  
(210) 5355-2006  
(732) CARAT Distillery, spol. s r. o., Senecká cesta 23,  
931 01 Šamorín, SK;  
(580) 6.3.2008

---

**(111) 218743**  
(210) 5014-2006  
(732) LBG byty, s. r. o., Pribinova 25, 811 09 Bratisla-  
va, SK;  
(580) 7.3.2008

---

**(111) 218745**  
(210) 5017-2006  
(732) LUKA & BRAMER GROUP, a. s., Pribinova 25,  
811 09 Bratislava, SK;  
(580) 7.3.2008

---

**(111) 219218**  
(210) 5091-2007  
(732) BOCHEMIE a. s., Lidická 326, 735 95 Bohumín,  
CZ;  
(580) 5.3.2008

---

**(111) 219627**  
(210) 5027-2007  
(732) BOCHEMIE a. s., Lidická 326, 735 95 Bohumín,  
CZ;  
(580) 5.3.2008

---

**(111) 219888**  
(210) 5265-2007  
(732) BOCHEMIE a. s., Lidická 326, 735 95 Bohumín,  
CZ;  
(580) 5.3.2008

---

**Licenčné zmluvy registrované****(111) 91064**

(210) 19627  
(732) Zentiva, a. s., Nitrianska 100, 920 27 Hlohovec, SK;  
(791) BB Pharma a. s., Kovriginova 1416/6, 147 00 Praha, CZ;  
(793) zmluvná nevýlučná  
Dátum uzavretia licenčnej zmluvy: 27.2.2008  
(580) 12.3.2008

---

**(111) 95491**

(210) 586  
(732) Zentiva, a. s., Nitrianska 100, 920 27 Hlohovec, SK;  
(791) BB Pharma a. s., Kovriginova 1416/6, 147 00 Praha, CZ;  
(793) zmluvná nevýlučná  
Dátum uzavretia licenčnej zmluvy: 27.2.2008  
(580) 12.3.2008

---

**(111) 98697**

(210) 18892  
(732) BIOTIKA, a. s., Slovenská Ľupča 566, 976 13 Slovenská Ľupča, SK;  
(791) BB Pharma a. s., Kovriginova 1416/6, 147 00 Praha, CZ;  
(793) zmluvná nevýlučná  
Dátum uzavretia licenčnej zmluvy: 22.1.2008  
(580) 31.3.2008

---

**(111) 99942**

(210) 13566  
(732) Zentiva, a. s., Nitrianska 100, 920 27 Hlohovec, SK;  
(791) BB Pharma a. s., Kovriginova 1416/6, 147 00 Praha, CZ;  
(793) zmluvná nevýlučná  
Dátum uzavretia licenčnej zmluvy: 27.2.2008  
(580) 12.3.2008

---

**(111) 151281**

(210) 1269  
(732) Biotika, a. s., Slovenská Ľupča 566, 976 13 Slovenská Ľupča, SK;  
(791) BB Pharma a. s., Kovriginova 1416/6, 147 00 Praha, CZ;  
(793) zmluvná nevýlučná  
Dátum uzavretia licenčnej zmluvy: 22.1.2008  
(580) 31.3.2008

---

**(111) 152906**

(210) 9086  
(732) Zentiva, a. s., Nitrianska 100, 920 27 Hlohovec, SK;  
(791) BB Pharma a. s., Kovriginova 1416/6, 147 00 Praha, CZ;  
(793) zmluvná nevýlučná  
Dátum uzavretia licenčnej zmluvy: 27.2.2008  
(580) 12.3.2008

---

**(111) 172687**

(210) 1591-94  
(732) BIOTIKA, a. s., Slovenská Ľupča 566, 976 13 Slovenská Ľupča, SK;  
(791) BB Pharma a. s., Kovriginova 1416/6, 147 00 Praha, CZ;  
(793) zmluvná nevýlučná  
Dátum uzavretia licenčnej zmluvy: 22.1.2008  
(580) 31.3.2008

---

**(111) 177054**

(210) 3591-95  
(732) BIOTIKA, a. s., Slovenská Ľupča 566, 976 13 Slovenská Ľupča, SK;  
(791) BB Pharma a. s., Kovriginova 1416/6, 147 00 Praha, CZ;  
(793) zmluvná nevýlučná  
Dátum uzavretia licenčnej zmluvy: 22.1.2008  
(580) 31.3.2008

---

**(111) 205596**

(210) 1013-2002  
(732) AMSLICO AIG Life poisťovňa a.s., Hviezdoslavovo námestie 20, 811 02 Bratislava, SK;  
(791) AIG Management (UK) Limited, ALICO House, 22 Addiscombe Road, CR9 5AZ Croyden, Surrey, GB;  
(793) zmluvná nevýlučná  
Dátum uzavretia licenčnej zmluvy: 20.12.2005  
(580) 17.3.2008

---

**(111) 212396**

(210) 3287-2004  
(732) Slovakia MAX, a. s., Koniarekova 19, 917 21 Trnava, SK;  
(791) OC Slovakia, s. r. o., Karadžičova 8, 821 08 Bratislava, SK;  
(793) zmluvná nevýlučná  
Dátum uzavretia licenčnej zmluvy: 24.10.2005  
(580) 12.3.2008

---

**Ukončenie platnosti licenčných zmlúv****(111) 179056**

(210) 1252-97

(732) BONGRAIN S. A., 42 rue Rieussec, 78220 Viroflay, FR;

(791) I. WITTMANN &amp; SYN, s. r. o., M. R. Štefánika 1396/52, 960 01 Zvolen, SK;

(793) 15.2.2004

(580) 12.3.2008

**(111) 179104**

(210) 1253-97

(732) BONGRAIN S. A., 42 rue Rieussec, 78220 Viroflay, FR;

(791) I. WITTMANN &amp; SYN, s. r. o., M. R. Štefánika 1396/52, 960 01 Zvolen, SK;

(793) 15.2.2004

(580) 12.3.2008

**Zmeny dispozičných práv na ochranné známky (ukončenie záloh)****(111) 97830**

(210) 10566

(732) TECHNOINVENT, s. r. o., SNP 2, 045 01 Moldava nad Bodvou, SK;

Záložný veriteľ:

ISTROBANKA, akciová spoločnosť, Laurinská 1, 811 01 Bratislava, SK;

Dátum ukončenia platnosti zmluvy: 31.7.2006

(580) 5.5.2000

**(111) 156764**

(210) 35959

(732) TECHNOINVENT, s. r. o., SNP 2, 045 01 Moldava nad Bodvou, SK;

Záložný veriteľ:

ISTROBANKA, akciová spoločnosť, Laurinská 1, 811 01 Bratislava, SK;

Dátum ukončenia platnosti zmluvy: 31.7.2006

(580) 5.5.2000

**(111) 153146**

(210) 12707

(732) TECHNOINVENT, s. r. o., SNP 2, 045 01 Moldava nad Bodvou, SK;

Záložný veriteľ:

ISTROBANKA, a. s., Laurinská 1, 811 01 Bratislava, SK;

Dátum ukončenia platnosti zmluvy: 31.7.2006

(580) 5.5.2000

**Medzinárodne zapísané ochranné známky****(111) 205475**

(220) 6.10.2003

(800) 952 010

Dátum medzinárodného zápisu: 31.1.2008

Platnosť pre: CZ, FR, HR, DE, PL, RU

**(111) 219178**

(220) 5.1.2007

(800) 952 009

Dátum medzinárodného zápisu: 31.1.2008

Platnosť pre: BY, BA, BG, CZ, ME, CN, HR, LV, MK, HU, MD, DE, PL, AT, RO, RU, SI, RS, IT, UA

**(111) 216259**

(220) 17.8.2006

(800) 933 068

Dátum medzinárodného zápisu: 31.10.2007

Platnosť pre: AU, BY, BA, CN, HR, RU, US, RS, TR, UA

**(111) 219692**

(220) 18.6.2007

(800) 953 111

Dátum medzinárodného zápisu: 9.11.2007

Platnosť pre: BG, ME, EE, HR, LT, LV, HU, PL, RO, RS, UA

**(111) 217045**

(220) 5.5.2006

(800) 951 208

Dátum medzinárodného zápisu: 1.3.2007

Platnosť pre: MA, AL, DZ, AM, AU, AZ, BX, BY, BA, BG, CY, CZ, ME, CN, DK, EG, EE, FI, FR, GR, GE, HR, IR, IE, IS, JP, KZ, KE, KG, KP, CU, LI, LT, LV, MK, HU, MD, MC, MN, MZ, DE, NO, PL, PT, AT, RO, RU, SM, SG, SI, US, RS, SD, SY, ES, CH, SE, TJ, IT, TR, TM, UA, UZ, GB, VN, ZM

**(111) 219907**

(220) 2.5.2006

(800) 952 380

Dátum medzinárodného zápisu: 19.11.2007

Platnosť pre: CZ, HU, PL

**(111) 219062**

(220) 4.4.2007

(800) 953 292

Dátum medzinárodného zápisu: 17.9.2007

Platnosť pre: BX, BG, CZ, FR, IE, HU, DE, PL, AT, RO, ES, CH, IT, GB

**(111) 219917**

(220) 29.9.2004

(800) 954 415

Dátum medzinárodného zápisu: 12.2.2008

Platnosť pre: BY, KZ, RO, RU, UA

## Zastavené konania o prihláškach ochranných známok

(210)

248-2002  
6126-2006  
355-2007  
5258-2007  
5259-2007

## Zaniknuté ochranné známky

(111)	(141)	(111)	(141)	(111)	(141)	(111)	(141)
91049	04.08.2007	185283	22.08.2007	187999	25.08.2007	188909	28.08.2007
91204	27.08.2007	187583	13.08.2007	188000	25.08.2007	188910	28.08.2007
91720	31.08.2007	187585	13.08.2007	188001	25.08.2007	189207	23.06.2007
96945	12.08.2007	187586	13.08.2007	188002	25.08.2007	189379	15.08.2007
97366	01.08.2007	187587	13.08.2007	188003	25.08.2007	189380	18.08.2007
101033	19.08.2007	187590	13.08.2007	188004	25.08.2007	189381	18.08.2007
107130	04.08.2007	187591	13.08.2007	188009	27.08.2007	189384	21.08.2007
107689	11.08.2007	187592	13.08.2007	188010	27.08.2007	189385	21.08.2007
109383	20.08.2007	187593	14.08.2007	188015	28.08.2007	189386	21.08.2007
109456	24.08.2007	187597	15.08.2007	188019	28.08.2007	189389	22.08.2007
109457	31.08.2007	187600	15.08.2007	188020	28.08.2007	189390	22.08.2007
109459	17.08.2007	187602	18.08.2007	188021	28.08.2007	189392	22.08.2007
109460	17.08.2007	187603	18.08.2007	188127	14.08.2007	189395	25.08.2007
109461	17.08.2007	187604	18.08.2007	188128	14.08.2007	189715	05.08.2007
111172	06.08.2007	187605	18.08.2007	188405	04.08.2007	189717	19.08.2007
113292	05.08.2007	187966	07.08.2007	188407	08.08.2007	189718	19.08.2007
117782	03.08.2007	187967	07.08.2007	188408	18.08.2007	189719	19.08.2007
119473	09.08.2007	187968	07.08.2007	188409	11.08.2007	189722	19.08.2007
153104	07.08.2007	187969	07.08.2007	188413	11.08.2007	189723	19.08.2007
153107	07.08.2007	187970	07.08.2007	188415	11.08.2007	189725	20.08.2007
153110	16.08.2007	187971	07.08.2007	188416	11.08.2007	189727	22.08.2007
157550	02.08.2007	187972	07.08.2007	188417	11.08.2007	189728	22.08.2007
157551	04.08.2007	187974	08.08.2007	188418	11.08.2007	189729	22.08.2007
157581	17.08.2007	187975	08.08.2007	188419	11.08.2007	190129	20.06.2007
157713	17.08.2007	187976	08.08.2007	188428	12.08.2007	190137	11.08.2007
157714	17.08.2007	187977	15.08.2007	188429	12.08.2007	190142	25.08.2007
157858	08.08.2007	187978	15.08.2007	188431	12.08.2007	190143	25.08.2007
158341	02.08.2007	187980	25.08.2007	188434	13.08.2007	190144	25.08.2007
163771	12.08.2007	187983	25.08.2007	188436	15.08.2007	190145	27.08.2007
163772	19.08.2007	187984	25.08.2007	188439	26.08.2007	190694	27.08.2007
167034	27.08.2007	187985	25.08.2007	188440	26.08.2007	192090	22.08.2007
167035	27.08.2007	187986	25.08.2007	188444	27.08.2007	192647	19.08.2007
167069	04.08.2007	187987	25.08.2007	188559	14.08.2007	193048	12.10.2006
167250	26.08.2007	187988	25.08.2007	188891	04.08.2007	193286	25.08.2007
178363	20.06.2007	187989	25.08.2007	188897	05.08.2007	194109	25.08.2007
179923	07.08.2007	187990	25.08.2007	188899	05.08.2007	195575	25.08.2007
179935	05.08.2007	187991	25.08.2007	188900	06.08.2007	198651	25.08.2007
179938	11.08.2007	187992	25.08.2007	188901	06.08.2007	199621	06.08.2007
180283	07.08.2007	187993	25.08.2007	188902	06.08.2007	201430	07.08.2007
180284	26.08.2007	187993	25.08.2007	188903	06.08.2007	204211	25.08.2007
180393	27.08.2007	187994	25.08.2007	188904	06.08.2007	204812	19.02.2008
180394	27.08.2007	187995	25.08.2007	188905	06.08.2007	209462	29.10.2007
180813	08.08.2007	187996	25.08.2007	188906	06.08.2007	219782	29.02.2008
181165	22.08.2007	187997	25.08.2007	188906	06.08.2007		
181928	26.08.2007	187998	25.08.2007	188908	28.08.2007		

## Zamietnuté prihlášky ochranných známok

(210)

355-2004

## Vymazané ochranné známky

**(111) 207684**

(210) 2227-2003

(220) 7.8.2003

(580) 7.8.2003

## Zmeny v zozname tovarov a služieb

**(111) 210901**

(210) 3171-2004

**9 (511) 16, 25, 28**

(511) 16 - Papier na písanie, obálky, papier na faktúry, sprievodné listy, navštívenky, objednávkové tlačivá, brožúry rôznych druhov, obchodné príručky, visačky z kartónu s logom vpredu a s číslom vzoru a pod. vzadu, ktoré sa vkladajú do štítkov na odevoch, igelitové tašky, reklamné tabule, škatule na spodnú bielizeň, darčekové škatule, plagáty a transparenty z papiera a lepenky, všetko na použitie vo vzťahu k športovým tovarom a športovým odevom.

25 - Odev a pokrývky hlavy, ako čiapky a čelenky, všetko ako športové oblečenie.

28 - Športové potreby nezahrnuté do iných tried.

(580) 18.3.2008

**(111) 217865**

(210) 5899-2006

**9 (511) 9, 28, 41**

(511) 9 - Výrobky na počítačové hry, najmä softvér určený výhradne na miešanie čiastočných grafických obrazov do nových sekvencií usporiadania na kompletizáciu grafických obrazov pre e-puzzle.

28 - Stojanové jednotky na hranie počítačových hier iných než hier používajúcich spojenie s televíznym prijímačom alebo s počítačom; stolové jednotky na hranie elektronických hier iných než používajúcich spojenie s televíznym prijímačom alebo s počítačom; počítačová hra na batériu s displejom, ktorý zobrazuje animáciu a vydáva zvukové efekty, pričom žiaden z uvedených výrobkov nie je určený na použitie v súvislosti s MP3 prehrávačmi, prehrávačmi hudby a/alebo videa, prenosnými a/alebo vreckovými (do ruky) elektronickými zariadeniami a mobilnými telefónmi.

41 - Služby v oblasti zábavy, najmä poskytovanie online počítačových hier; poskytovanie počítačových hier, ku ktorým majú užívatelia siete prístup v celej sieti, pričom žiaden z uvedených výrobkov nie je určený na použitie v súvislosti s MP3 prehrávačmi, prehrávačmi hudby a/alebo videa, prenosnými a/alebo vreckovými (do ruky) elektronickými zariadeniami a mobilnými telefónmi.

(580) 26.3.2008

## Opravy zoznamu zatriedených tovarov a/alebo služieb

**(111) 220570**

(210) 5522-2007

(511) 35 - Reklamná, propagačná a inzertná činnosť; online reklama v počítačovej komunikačnej sieti; prenájom reklamných priestorov, reklamnej plochy a reklamného času; vydávanie a aktualizovanie reklamných materiálov; rozširovanie reklamných materiálov zákazníkom (letáky, prospekty, tlačivá, vzorky); organizovanie výstav na reklamné a obchodné účely; prieskum trhu a verejnej mienky; podnikateľské poradenstvo; organizovanie zábavných, kultúrnych a spoločenských podujatí na reklamné a obchodné účely; maloobchodný predaj tovarov uvedených v triede 25 a 28; sprostredkovanie obchodu s tovarom; sprostredkovanie služieb uvedených v triede 35.

Vestník č. 11/2007 - str. 172

---



# ČASŤ

**OZNAČENIA PÔVODU VÝROBKOV  
A ZEMEPISNÉ OZNAČENIA VÝROBKOV**

## Dodatky k osvedčeniu o zápise označenia pôvodu výrobkov

Číslo zápisu: 158

Znenie označenia pôvodu výrobku: **Karpatská perla**

Dátum zápisu: 16.4.1997

Prihlasovateľ: Šebo Ladislav, Ing., Modranská 151, 902 01 Vinosady, SK;

Typ produktu: Víno

Špecifikácia/vymedzenie výrobku

Názov výrobku vrátane znenia označenia pôvodu: **Karpatská perla**

Zemepisné vymedzenie územia, na ktorom sa uskutočňuje výroba, spracovanie a príprava výrobku:

Malokarpatská vinárska oblasť, ktorú tvoria vinohradnícke obce Bratislava, Chorvátsky Grob, Limbach, Pezinok, Slovenský Grob, Svätý Jur, Viničné, Dubová, Modra, Píla, Šenkvice, Vinosady, Budmerice, Častá, Senec, Doľany, Štefanová, Vištuk.

Najrozsiahléjšie plochy viníc v Malých Karpatoch sú situované na hlinito-kamenitých sedimentoch žulových zvetralín, ojedinele tvoria substrát čiastočne aj kryštalické bridlice. Výrazný je nedostatok fosforu a horčíka, lokálne však aj vápnika. Granity sa okrem toho vyznačujú aj nízkym obsahom stopových prvkov ako medi, zinku, chrómu, niklu, olova a vanádu. Hrozno pestované na granitoch má ovocnú, „telnatú“ a veľmi osobitú chuť.

Priemerná ročná teplota vzduchu vo vymedzenom území je 9,6 °C, z toho vo vegetačnom období je 16,3 °C. Priemerné ročné zrážky predstavujú množstvo 650 mm, vo vegetačnom období 400 mm. Priemerná doba ročného slnečného svitu je 2200 hodín, z toho vo vegetačnom období 1550 hodín. Suma aktívnych teplôt za vegetáciu je 2920 °C. Podľa agroekologických podmienok je v tejto oblasti priemerná energetická bilancia za vegetáciu 201 kJ.cm<sup>2</sup>. Nadmorská výška územia je do 300 m nad morom. Minimálna denná teplota vzduchu je 8,4 °C. Svahovitosť územia je od 0 do 30°.

Doklad potvrdzujúci, že výrobok pochádza z vymedzeného územia:

Prvé zmienky o výrobe a predaji vína z tohto regiónu označovaného „Karpatská perla“ pochádzajú zo začiatku 20. storočia a spájajú sa s rodinou Karpáti-Deutsch. O pôvode výrobku z vymedzeného územia svedčia aj etikety „Karpathen perle“ od spoločnosti Champagnerfabrik M. Karpáti datované Mestským múzeom v Pezinku v období 1916 - 1918 a meno a logo firmy Karpáti-Deutsch známej v Pezinku svojou vinohradníckou a vinárskou produkciou.

V listinách magistrátu mesta Pezinok z rokov 1914 - 1918 sústredených v Štátnom archíve v Modre sa hovorí, že: „Rodina Deutsch patrila medzi bohatšie rodiny v Pezinku. Jej členovia sa zaoberali poľnohospodárstvom a najmä vinárstvom a vinohradníctvom. Hlavou jednej časti rodiny bol Bernard Deutsch, ktorého brat alebo bratranec M. Deutsch požiadal v roku 1916 o zmenu priezviska na Kárpáti. M. Kárpáti obhospodaroval ďalšiu časť deutschovských majetkov sústredených najmä na Cejle. Podľa dostupných informácií pravdepodobne po skončení prvej svetovej vojny a po vyhlásení Československej republiky odišiel do Maďarska.“

Rodinná firma Deutschovcov-Karpátiovcov pôsobila pod značkou Karpathia Champagnerfabrik približne v období rokov 1916 - 1918. Po vzniku ČSR sa informácie o rodinnom podniku strácajú.

Zmena politických a ekonomických pomerov po roku 1989 umožnila obnovenie výroby výrobku „Karpatská perla“ súčasnou generáciou známeho vinárskeho rodu Šebo, Záruba.

Výroba Karpatskej perly súvisí so špecifickými a výnimočnými schopnosťami vinohradníkov a vinárov. Výsledkom prírodných podmienok, uvedených v časti „Zemepisné vymedzenie územia“, a vedomostí a skúseností pravých karpatských vinárskych odborníkov skĺbených s poznatkami zdedenými po svojich otcoch a praotcoch sú prírodné hroznové vína označované už desaťročia ako „KARPATSKÁ PERLA“.

V minulosti sa výroba vína pod označením „KARPATSKÁ PERLA“ sústredila v Pezinku, v posledných rokoch sa pokračuje v rodinnej tradícii aj v blízkej vinárskej obci Šenkvice.

Držiteľ osvedčenia Ing. Ladislav Šebo dodáva svojim zákazníkom vína s charakteristickým označením Karpatská perla, čo preukazujú vyhlásenia týchto klientov a listiny Slovenskej poľnohospodárskej a potravinárskej inšpekcie z rokov 1992 až 1994.

Opis vlastností alebo kvalitatívnych znakov výrobku, ktoré sú dané príslušným zemepisným prostredím:

Výrobky označené názvom „KARPATSKÁ PERLA“ sú vyrábané z prírodných hroznových vín, pričom ťažisko pôvodu hrozna je v karpatskej oblasti. Hlavnou poľnohospodárskou plodinou na výrobu vín je vinič hroznorodý. Prírodné hroznové vína označované názvom „KARPATSKÁ PERLA“ sa vyznačujú svojou špeciálnou prípravou - receptúrou, a to jednak účelovou kupážou pomerneho zastúpenia odrodových vín, ako i pridaním technologicky daného množstva špeciálne vyrobeného zahusteného muštu. Účelové kupáže a zahustený mušt dodávajú vínam príznačnú charakteristickú vôňu a chuť, odlišujúcu Karpatskú perlu od iných druhov vína pochádzajúcich z Malokarpatskej vinohradníckej oblasti. Spôsob a výber vín do účelovej kupáže a použitie zahusteného muštu sa uskutočňuje na základe internej normy prevzatej od predchádzajúcej generácie vinárov rodu Šebo, Záruba. Táto generácia pôsobí v Malokarpatskej vinohradníckej oblasti už desiatky rokov a je vo vinárstve a vinohradníctve známa svojimi odbornými, praktickými a pracovnými výsledkami.

Vlastnosti výrobku „Karpatská perla“ sú podmienené v rozhodujúcej miere podnebím malokarpatskej oblasti a zložením pôd jej viníc, ako je uvedené v časti „Zemepisné vymedzenie územia“, ktoré dodávajú vínu výraznú vôňu a farbu.

Významným faktorom podieľajúcim sa na jedinečnosti výrobku „Karpatská perla“ je niekoľkogeneračná tradícia rodiny Šebo, Záruba pri spracovaní, úprave, kupážovaní vín a zahusteného hroznového muštu.

Pri normálnom tlaku a teplote číra kvapalná zmes vody (najmenej 80 % objemu), etanolu (najmenej 8 % objemu) a ďalších látok s obsahom menej ako 1 % objemu, najmä: glycerolu, organických kyselín ako kyselina vínna, kyselina mliečna, kyselina jantárová, neskvasiteľných sacharidov, minerálov ako vápnik, chloridy, horčík, draslík, fosfáty, sírany, trieslovín a farbív, prchavých kyselín (predovšetkým kyseliny octovej), dusíkatých zlúčenín, esterov, aldehydov a vyšších alkoholov (predovšetkým n-propylalkohol, izobutylalkohol, izoamylalkohol, amylalkohol) a taktiež stopových množstiev vitamínov (najmä tiamínu, riboflavínu, pyridoxínu, kyseliny pantoténovej, kyseliny nikotínovej, vitamínov C a P).

Prítomnosť väčších živých kultúr kvasiniek a baktérií je nežiaduca, v malom množstve sa vo výrobku vyskytujú baktérie rodov *Leuconostoc*, *Pediococcus*, *Lactobacillus* a *Acetobacter*.

Farba - v závislosti od odrody:

biele vína - svetlé odtiene žltej a zelenej;

ružové vína - ružová, oranžovoružová;

červené vína - červená, červenofialová, červenohnedá.

Opis spôsobu získavania, prípadne opis originálnych, nemenných miestnych spôsobov výroby:

Karpatská perla sa vyrába z tradičných odrôd vínnej révy: Aurelius, Bouvierovo hrozno, Devín, Dievčie hrozno, Feteasca regala, Chardonnay, Irsai Oliver, Muškát moravský, Muškát Ottonel, Müller Thurgau, Neuburské, Pálava, Rizling rýnsky, Rizling vlašský, Rulandské biele, Rulandské šedé, Sauvignon, Silvánske zelené, Tramín červený, Veltlínske červené skoré, Veltlínske zelené, Alibernet, André, Cabernet Sauvignon, Dunaj, Frankovka modrá, Modrý Portugal, Neronet, Rulandské modré, Svätovavrinecké, Zweigeltrebe z hrozna, ktorého cukornatosť dosiahla najmenej 16 °NM s najvyšším hektárovým výnosom 14 000 kg.

Hrozno sa po zbere drví (melie), čím sa získava rmut. Pri následnom nakvášaní (macerácii) rmutu dochádza k uvoľňovaniu aromatických látok a farbív z hroznových šupiek. Reguláciou teploty a tlaku v maceračných nádobách a dĺžky macerácie (12 hodín až 10 dní), pridávaním hotového vína a enzymatických preparátov sa ovplyvňuje výsledná farba a chuť Karpatskej perly.

Lisovaním pri tlaku 0,59 - 1,5 MPa sa z rmutu získava mušt. Kvasenie prebieha v tankoch z ušľachtilej ocele pri teplotách 8 - 20 °C. Pôsobením kvasiniek z rodu *Saccharomyces* (najmä *Saccharomyces cerevisiae* a *Saccharomyces bayanus*) fruktóza a glukóza oxidujú na etanol. Jablčno-mliečnym kvasením za pôsobenia baktérií s homofermentatívnym alebo heterofermentatívnym typom kvasenia (najmä *Leuconostoc*, *Lactobacillus*, *Pediococcus*) a jablčno-etanolovým kvasením za pôsobenia kvasiniek z rodu *Schizosaccharomyces* (zväčša *Schizosaccharomyces acidodevoratus*, *Schizosaccharomyces mosquensis*) sa mení obsah organických kyselín pôvodne obsiahnutých v mušte. Zvyšuje sa obsah kyseliny octovej, mliečnej, citrónovej, jantárovej a galakturónovej. Znižuje sa hlavne obsah kyseliny jablčnej, vínnej, šťaveľovej a i. Tieto fermentačné procesy zásadným spôsobom ovplyvňujú chuťové vlastnosti Karpatskej perly.

Stáčaním sa následne oddeľuje usadenina od čistého vína. Technologicky možno víno stáčať bez prístupu vzduchu a pomocou prevzdušnenia. Práve správne určenie času prvého pretáčania vína potrebné pre zachovanie charakteristických vlastností Karpatskej perly je tradičnou znalosťou vinárov Malokarpatskej vinohradníckej oblasti.

Filtráciou cez celulózu, bavlnu, kremelinu, perlit, filtračné vložky, tlakový vložkový filter, kremelinové filtre či sviečkové filtre sa získava číre a iskrivé víno. Filtračná hmota sa nesmie vplyvom kyselín alebo alkoholu rozpúšťať, nesmie do vína nič odovzdávať ani pridávať nežiaduce látky či pachut'. Nesmie však víno ani ochudobniť o chuťové a aromatické látky.

Fľaškovať možno len víno, ktoré má optimálnu zrelosť, splnilo kritériá senzorického hodnotenia a možno u neho predvídať, že bude po naplnení do fliaš stabilné. Víno možno pred plnením do fliaš prisirovať, nesmie však po naplnení obsahovať viac ako 40 mg.l<sup>-1</sup> voľného SO<sub>2</sub>.

Účelová kupáž pomerného zastúpenia odrodových vín dodáva vínam pod označením Karpatská perla príznačnú charakteristiku a chuť, odlišujúcu ich od iných druhov vína pochádzajúcich z Malokarpatskej vinohradníckej oblasti. Do vín, z ktorých sa vyrába Karpatská perla, sa spravidla pridáva i technologicky dané množstvo špeciálne vyrobeného zahusteného muštu.

Šumivé vína nesúce označenie Karpatská perla sa vyrábajú z bezchybného vína, ktoré má obj. % alkoholu 10 - 11 %, obsah kyselín 6 - 8 g.l<sup>-1</sup>. Obsah extraktu by nemal presahovať 14 - 15 g.l<sup>-1</sup>, v čerstvých vínach môže byť o 2 - 3 g vyšší. Do kupážovaného a upraveného základného vína sa pridáva tirážny likér. Sekundárna fermentácia prebieha vo fľašiach alebo väčších nádobách bez dodatočného sýtenia CO<sub>2</sub>.

Orgán zabezpečujúci kontrolu dodržiavania špecifikácie:

Ústredný kontrolný a skúšobný ústav poľnohospodársky

Prevádzka:

Ing. Ladislav Šebo, Nádražná 57, 900 81 Šenkvice, SK;

Zástupca: JUDr. Tatiana Brichtová, Bratislava, SK;