

VESTNÍK

**ÚRADU PRIEMYSELNÉHO VLASTNÍCTVA
SLOVENSKEJ REPUBLIKY**

Banská Bystrica 7. apríl 2008

4

OBSAH

Zverejnené patentové prihlášky	9
Udelené patenty.....	11
Európske patenty.....	29
Dodatkové ochranné osvedčenia	62
Zverejnené prihlášky úžitkových vzorov	67
Zapísané dizajny	76
Zverejnené prihlášky ochranných známk.....	86
Zapísané ochranné známky bez zmeny	172
Zapísané ochranné známky so zmenou.....	195
Obnovené ochranné známky	205
Prevody ochranných známk	240
Zmeny v údajoch o majiteľoch ochranných známk	253
Licenčné zmluvy (ochranné známky)	259
Označenia pôvodu výrobkov a zemepisné označenia výrobkov	269
Úradné oznamy	273

INHALT

Veröffentlichung der Patentanmeldungen.....	9
Erteilte Patente	11
Europäische Patente	29
Ergänzende Schutzsertifikate	62
Veröffentlichte Gebrauchsmuster	67
Eingetragene Designs.....	76
Veröffentlichte Markenmeldung	86
Registrierte Warenzeichen ohne Änderung.....	172
Registrierte Warenzeichen mit Änderung	195
Erneuerte Warenzeichen	205
Warenzeichenübertragungen.....	240
Änderungen im Angaben von den Warenzeicheninhabers.....	253
Kontraktlizenz (Warenzeichen).....	259
Geschützte Ursprungsbezeichnung und Geschützte Geographische Angabe	269
Amtliche Mitteilungen	273

CONTENTS

Publication of Patent Applications.....	9
Granted Patents	11
European Patents.....	29
Supplementary Protection Certificates	62
Publication of Utility Model Applications	67
Registered Designs.....	76
Published Trademark Applications	86
Registered Trademarks without Modification.....	172
Registered Trademarks with Modification.....	195
Renewal Trademarks.....	205
Transfers of Trademarks	240
Modification of data of Trademark holders	253
Licence contracts (Trademarks).....	259
Designations of origin for products and Geographical indications for products	269
Official Announcements	273

**Dvojpísmenové kódové označenia krajín a medzinárodných organizácií
(Štandard WIPO ST. 3)**

AD Andorra	DK Dánsko	IL Izrael
AE Spojené arabské emiráty	DM Dominika	IM Ostrov Man
AF Afganistan	DO Dominikánska republika	IN India
AG Antigua a Barbuda	DZ Alžírsko	IQ Irak
AI Anguilla		IR Irán
AL Albánsko	EA Eurázijská patentová organizácia (EAPO)	IS Island
AM Arménsko	EC Ekvádor	IT Taliansko
AN Holandské Antily	EE Estónsko	JE Jersey
AO Angola	EG Egypt	JM Jamajka
AP Africká regionálna organizácia priemyselného vlastníctva (ARIPO)	EH Západná Sahara	JO Jordánsko
AR Argentína	EM Úrad pre harmonizáciu na vnútornom trhu (OHIM)	JP Japonsko
AT Rakúsko	EP Európsky patentový úrad	KE Keňa
AU Austrália	ER Eritrea	KG Kirgizsko
AW Aruba	ES Španielsko	KH Kambodža
AZ Azerbajdžan	ET Etiópia	KI Kiribati
		KM Komory
BA Bosna a Hercegovina	FI Fínsko	KN Svätý Krištof a Nevis
BB Barbados	FJ Fidži	KP Kórejská ľudovodemokratická republika
BD Bangladéš	FK Falklandy	KR Kórejská republika
BE Belgicko	FO Faerské ostrovy	KW Kuvajt
BF Burkina Faso	FR Francúzsko	KY Kajmanie ostrovy
BG Bulharsko		KZ Kazachstan
BH Bahrain	GA Gabun	
BI Burundi	GB Veľká Británia	LA Laos
BJ Benin	GC Patentový úrad Rady pre spoluprácu arabských štátov v Golskom zálive (GCC)	LB Libanon
BM Bermudy	GD Grenada	LC Svätá Lucia
BN Brunej	GE Gruzínsko	LI Lichtenštajnsko
BO Bolívia	GG Guernsey	LK Srí Lanka
BR Brazília	GH Ghana	LR Libéria
BS Bahamy	GI Gibraltár	LS Lesotho
BT Bhutan	GL Grónsko	LT Litva
BV Buvetov ostrov	GM Gambia	LU Luxembursko
BW Botswana	GN Guinea	LV Lotyšsko
BX Benelux	GQ Rovníková Guinea	LY Líbya
BY Bielorusko	GR Grécko	MA Maroko
BZ Belize	GS Južná Georgia a Južné Sendvičové ostrovy	MC Monako
CA Kanada	GT Guatemala	MD Moldavsko
CD Konžská demokratická republika	GW Guinea-Bissau	ME Čierna Hora
CF Stredoafriická republika	GY Guyana	MG Madagaskar
CG Kongo		MK Macedónsko
CH Švajčiarsko		ML Mali
CI Pobrežie Slonoviny		MM Myanmar
CK Cookove ostrovy	HK Hongkong	MN Mongolsko
CL Chile	HN Honduras	MO Macao
CM Kamerun	HR Chorvátsko	MP Severné Mariány
CN Čína	HT Haiti	MR Mauritánia
CO Kolumbia	HU Maďarsko	MS Montserrat
CR Kostarika		MT Malta
CU Kuba	IB Medzinárodný úrad Svetovej organizácie duševného vlastníctva (WIPO)	MU Maurícius
CV Kapverdy		MV Maledivy
CY Cyprus		MW Malawi
CZ Česká republika		MX Mexiko
		MY Malajzia
DE Nemecko	ID Indonézia	MZ Mozambik
DJ Džibutsko	IE Írsko	

NA	Namíbia	TC	Turks a Caicos
NE	Niger	TD	Čad
NG	Nigéria	TG	Togo
NI	Nikaragua	TH	Thajsko
NL	Holandsko	TJ	Tadžikistan
NO	Nórsko	TL	Timor-Leste
NP	Nepál	TM	Turkménsko
NR	Nauru	TN	Tunisko
NZ	Nový Zéland	TO	Tonga
		TR	Turecko
OA	Africká organizácia du- ševného vlastníctva (OAPI)	TT	Trinidad a Tobago
OM	Omán	TV	Tuvalu
		TW	Taiwan
		TZ	Tanzánia
PA	Panama	UA	Ukrajina
PE	Peru	UG	Uganda
PG	Papua-Nová Guinea	US	Spojené štáty americké
PH	Filipíny	UY	Uruguaj
PK	Pakistan	UZ	Uzbekistan
PL	Poľsko		
PT	Portugalsko	VA	Vatikán
PW	Palau	VC	Svätý Vincent a Grenadiny
PY	Paraguaj	VE	Venezuela
		VG	Britské Panenské ostrovy
QA	Katar	VN	Vietnam
		VU	Vanuatu
RO	Rumunsko		
RS	Srbsko	WO	Svetová organizácia duševného vlastníctva (WIPO)
RU	Rusko	WS	Samoa
RW	Rwanda		
		YE	Jemen
SA	Saudská Arábia		
SB	Šalamúnové ostrovy	ZA	Juhoafrická republika
SC	Seychely	ZM	Zambia
SD	Sudán	ZW	Zimbabwe
SE	Švédsko		
SG	Singapur		
SH	Svätá Helena		
SI	Slovinsko		
SK	Slovensko		
SL	Sierra Leone		
SM	San Maríno		
SN	Senegal		
SO	Somálsko		
SR	Surinam		
ST	Svätý Tomáš a Princov ostrov		
SV	Salvádor		
SY	Sýria		
SZ	Svazijsko		

ČASŤ

PATENTY

Kódy na označovanie jednotlivých druhov dokumentov (Štandard WIPO ST. 16)

- | | |
|---|--|
| <p>A3 Zverejnené patentové prihlášky podľa zákona č. 435/2001 Z. z. o patentoch, dodatkových ochranných osvedčeniach a o zmene a doplnení niektorých zákonov</p> | <p>B6 Udelené patenty podľa zákona č. 435/2001 Z. z. o patentoch, dodatkových ochranných osvedčeniach a o zmene a doplnení niektorých zákonov</p> |
|---|--|

Číselné kódy na označovanie bibliografických údajov (Štandard WIPO ST. 9)

- | | |
|--|---|
| <p>(11) Číslo dokumentu
(21) Číslo prihlášky
(22) Dátum podania prihlášky
(24) Dátum nadobudnutia účinkov patentu
(31) Číslo prioritnej prihlášky
(32) Dátum podania prioritnej prihlášky
(33) Krajina alebo regionálna organizácia priority
(40) Dátum zverejnenia prihlášky
(47) Dátum sprístupnenia patentu verejnosti
(51) Medzinárodné patentové triedenie
(54) Názov
(57) Anotácia</p> | <p>(62) Číslo pôvodnej prihlášky v prípade vylúčenej prihlášky
(71) Meno (názov) prihlasovateľa (-ov)
(72) Meno pôvodcu (-ov)
(73) Meno (názov) majiteľa (-ov)
(74) Meno (názov) zástupcu (-ov)
(86) Číslo podania medzinárodnej prihlášky podľa PCT
(87) Číslo zverejnenia medzinárodnej prihlášky podľa PCT</p> |
|--|---|

Poznámka:

Číslo uvádzané pred kódom (51) znamená verziu Medzinárodného patentového triedenia.

Kódy na označovanie záhlaví oznámení publikovaných vo Vestníku ÚPV SR (Štandard WIPO ST. 17)

- | | |
|--|--|
| <p>BA9A Zverejnené patentové prihlášky
FA9A Zastavené konania o patentových prihláškach na žiadosť prihlasovateľa
FB9A Zastavené konania o patentových prihláškach
FC9A Zamietnuté patentové prihlášky
FD9A Zastavené konania pre nezaplatenie poplatku
PC9A Prevody a prechody práv na patentové prihlášky
PD9A Zmeny dispozičných práv na patentové prihlášky (zálohy)
Zmeny dispozičných práv na patentové prihlášky (ukončenie zálohov)
QA9A Ponuky licencií</p> | <p>FG4A Udelené patenty
MA4A Zaniknuté patenty vzdaním sa
MA4F Zaniknuté autorské osvedčenia vzdaním sa
MC4A Zrušené patenty
MC4F Zrušené autorské osvedčenia
MG4A Čiastočne zrušené patenty
MG4F Čiastočne zrušené autorské osvedčenia
MK4A Zaniknuté patenty uplynutím doby platnosti
MK4F Zaniknuté autorské osvedčenia uplynutím doby platnosti
MM4A Zaniknuté patenty pre nezaplatenie udržiavacích poplatkov
MM4F Zaniknuté autorské osvedčenia pre nezaplatenie udržiavacích poplatkov
PA4A Zmeny autorských osvedčení na patenty
PC4A Prevody a prechody práv na patenty
PC4F Prevody a prechody práv na autorské osvedčenia
PD4A Zmeny dispozičných práv na patenty (zálohy)
Zmeny dispozičných práv na patenty (ukončenie zálohov)
PD4F Zmeny dispozičných práv na autorské osvedčenia (zálohy)
Zmeny dispozičných práv na autorské osvedčenia (ukončenie zálohov)
QA4A Ponuky licencií
QB4A Licenčné zmluvy registrované alebo udelené na patenty
QB4F Licenčné zmluvy registrované alebo udelené na autorské osvedčenia
QC4A Ukončenie platnosti licenčných zmlúv na patenty
QC4F Ukončenie platnosti licenčných zmlúv na autorské osvedčenia
SB4A Patenty zapísané do registra po odtajnení
SB4F Autorské osvedčenia zapísané do registra po odtajnení</p> |
|--|--|

Opravy a zmeny

Opravy v patentových prihláškach

- HA9A** Doplnenie pôvodcu (-ov)
- HB9A** Opravy mien
- HC9A** Zmeny mien
- HD9A** Opravy adries
- HE9A** Zmeny adries
- HF9A** Opravy dátumov
- HG9A** Opravy zatriedenia podľa MPT
- HH9A** Opravy chýb alebo zmeny všeobecne
- HK9A** Opravy tlačových chýb vo Vestníku ÚPV SR

Opravy v udelených ochranných dokumentoch

- TA4A** Doplnenie pôvodcu (-ov)
- TB4A** Opravy mien
- TC4A** Zmeny mien
- TD4A** Opravy adries
- TE4A** Zmeny adries
- TF4A** Opravy dátumov
- TG4A** Opravy zatriedenia podľa MPT
- TH4A** Opravy chýb alebo zmeny všeobecne
- TK4A** Opravy tlačových chýb vo Vestníku ÚPV SR

- TA4F** Doplnenie pôvodcu (-ov)
- TB4F** Opravy mien
- TC4F** Zmeny mien
- TD4F** Opravy adries
- TE4F** Zmeny adries
- TF4F** Opravy dátumov
- TG4F** Opravy zatriedenia podľa MPT
- TH4F** Opravy chýb alebo zmeny všeobecne
- TK4F** Opravy tlačových chýb vo Vestníku ÚPV SR

BA9A

Zverejnené patentové prihlášky

(21) (51)

- 122-2006 B60L 1/00
- 129-2006 A61K 9/06
- 132-2006 A63C 17/00
- 5075-2006 F16C 7/00
- 5076-2006 C04B 7/00

8 (51) A61K 9/06, A61K 47/06

- (21) **129-2006**
- (22) 21.9.2006
- (71) Rybanský Libor, Žilina - Bytčica, SK;
- (72) Rybanský Libor, Žilina - Bytčica, SK;
- (74) Labudík Miroslav, Ing., Kysucké Nové Mesto, SK;
- (54) **Liečivý prípravok na hojenie oparov**
- (57) Liečivý prípravok na hojenie oparov obsahuje rovnomernú zmes 32 až 66,5 hmotnostných % acídum acetylsalicylicum, 32 až 66,5 hmotnostných % vaselinum album (bielej vazelíny) a 0 až 2,5 hmotnostných % panthenolu.

8 (51) A63C 17/00

- (21) **132-2006**
- (22) 26.9.2006
- (71) Nitran Ján, Nové Mesto nad Váhom, SK;
- (72) Nitran Ján, Nové Mesto nad Váhom, SK;
- (54) **Kolieskové korčule**
- (57) Každé z pojazdných koliesok (6) korčule je otočne uložené v jednej nosnej vidlici (2, 45), z ktorých každá je upravená otočne okolo zvislej osi v nosiči (32), v ktorom je obojstranne bočne odpružene uložená spojovacia tyč (37) vybavená v počte zodpovedajúcom počtu uloženia pojazdných koliesok (6) korčule zvisle orientovanými otvorami. V strednej nosnej vidlici (2) je pred pojazdným kolieskom (6) otočne usporiadané stabilizačné koliesko (4) a za pojazdným kolieskom (6) je upravená jednak vo zvislej rovine výkyvná odpružená vidlica (7), nesúca riadiace a brzdiace koliesko (5), a jednak vo zvislej rovine výkyvné brzdné rameno (3) vybavené brzdiacou plochou upravenou nad brzdiacim kotúčom (10).

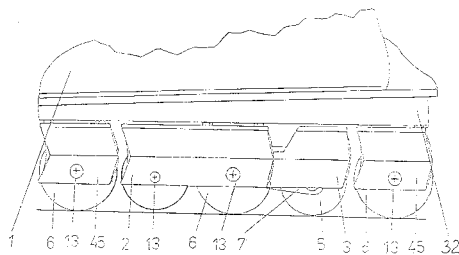

8 (51) B60L 1/00

- (21) **122-2006**
- (22) 23.8.2006
- (71) Kokoš František, Snina, SK;
- (72) Kokoš František, Snina, SK;
- (54) **Zariadenie na predĺženie dojazdu elektromobilov**

- (57) Zariadenie na predĺženie dojazdu elektromobilov bude využívať alternátor (3) na výrobu elektrického prúdu tak, že oska elektromotora bude prepojená s oskou alternátora cez klinový remeň pomocou klinových kolies (5 a 6) alebo iného známeho prevodu.

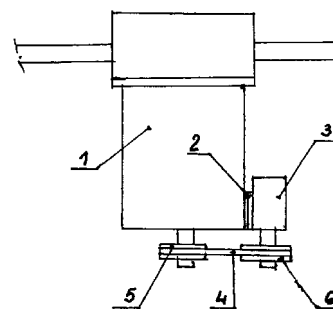

8 (51) C04B 7/00

- (21) **5076-2006**
- (22) 18.9.2006
- (71) Východoslovenské stavebné hmoty, a. s., Turňa nad Bodvou, SK;
- (72) Jaklovský Štefan, Ing., Poproč, SK; Palou Martin, PhD., doc. Ing., Bratislava, SK;
- (74) Majlingová Marta, Ing., Bratislava, SK;
- (54) **Spôsob výroby portlandského slinku s využitím alternatívnej suroviny, najmä kryštalickej vysokopecnej trosky**
- (57) Spoločne sa melie zmes cementárskych surovínových zložiek, ako vápenc, železitá prísada a íly, na takú jemnosť, že zvyšok na site 009 (dĺžka strany oka na site je 0,09 mm) je maximálne 25 % hmotn., a oddelene sa melie kryštalická vysokopecná troska na rovnakú jemnosť ako cementárske surovínové zložky. Zomletá zmes cementárskych surovínových zložiek postupuje do vysokokapacitného miešača, kde sa mieša so zomletou kryštalickou vysokopecnou troskou v množstve až do 35 % hmotn. zomletej kryštalickej vysokopecnej trosky do vytvorenia homogénnej zmesi a následne cez homogenizačné silo a zásobné silo postupuje homogénna surovínová múčka do sústavy výmenníkov tepla, v ktorých dochádza k predhrievaniu tejto surovínovej múčky a k odlúčeniu najjemnejších podielov surovínovej múčky – odpraškov, ktoré sú v podstate rovnakého chemického zloženia ako pecná surovínová múčka postupujúca do rotačnej pece na výrobu portlandského slinku, pričom množstvo zomletej kryštalickej vysokopecnej trosky závisí od celkového obsahu MgO v surovínovej múčke.

8 (51) F16C 7/00**(21) 5075-2006**

(22) 14.9.2006

(71) Hmirák Stanislav, Ing., Trenčín, SK;

(72) Hmirák Stanislav, Ing., Trenčín, SK;

(54) Mechanizmus spojenia piesta s ojnicou

(57) Mechanizmus spojenia piesta s ojnicou, vyznačujúci sa tým, že tlak piesta (2) na ojnicu (1) je prenášaný dotykom pozdĺžnej drážky (3) alebo rotačného zahĺbenia na pozdĺžny výstupok (4) alebo rotačný výstupok, pričom vrcholový uhol výstupku je menší ako u drážky alebo u zahĺbenia, aby bol umožnený výkyv ojnice. Ťah piesta ojnicou je prenášaný dotykom pozdĺžnej drážky (4) a (5) alebo rotačného zahĺbenia na pozdĺžny výstupok (7) a (8) alebo rotačný výstupok, pričom vrcholový uhol výstupku je menší ako u drážky alebo u zahĺbenia, aby bol umožnený výkyv ojnice, a tento vrcholový uhol je opačne orientovaný ako vrcholový uhol drážky a výstupku prenášajúceho tlak piesta na ojnicu. Kontaktnými prvkami medzi pozdĺžnou drážkou a pozdĺžnym výstupkom sú priamky alebo body u rotačného zahĺbenia a rotačného výstupku, pričom všetky tieto priamky alebo body ležia na jednej spoločnej priamke – na osi výkyvu ojnice, len sú voči sebe axiálne posunuté. Vynález je možné využiť najmä v spaľovacích motoroch, ale aj v piestových kompresoroch, kde je potrebné spojiť piest s ojnicou a umožniť jej výkyv.

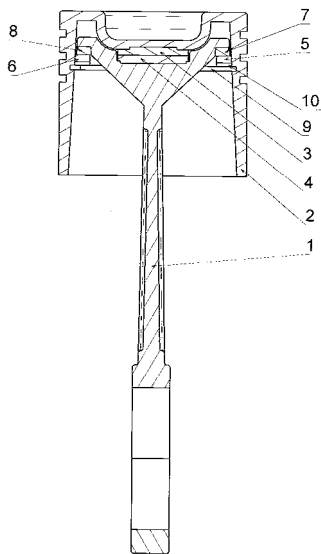

(51)

(21)

A61K 9/06	129-2006
A63C 17/00	132-2006
B60L 1/00	122-2006
C04B 7/00	5076-2006
F16C 7/00	5075-2006

FG4A

Udelené patenty

(11)	(51)	(11)	(51)	(11)	(51)	(11)	(51)
286116	C10M 175/00	286133	G01R 31/02	286150	B29B 17/02	286167	B01J 29/00
286117	B65G 49/00	286134	C10G 45/02	286151	A01N 33/00	286168	H02K 1/27
286118	C07B 63/00	286135	C07K 5/00	286152	C07F 9/00	286169	A61K 31/57
286119	A61K 9/20	286136	C07D 213/00	286153	A62C 2/00	286170	C04B 7/00
286120	G01S 13/00	286137	F03G 7/06	286154	C07B 41/00	286171	E01B 29/00
286121	A01N 43/48	286138	A01N 29/00	286155	C07C 227/00	286172	E05F 3/00
286122	C07D 211/00	286139	A61M 15/00	286156	A61K 31/495	286173	B01D 61/42
286123	C07C 235/00	286140	C07C 303/00	286157	E05D 15/06	286174	A61K 38/08
286124	C07D 263/00	286141	H04Q 7/32	286158	C07D 471/00	286175	B60Q 1/34
286125	A61G 13/00	286142	A47J 31/40	286159	C07D 405/00	286176	E02D 29/14
286126	G01F 1/20	286143	C07D 263/00	286160	A61K 31/4164	286177	B01F 17/52
286127	G01K 17/00	286144	E01C 9/00	286161	B66B 7/06	286178	A61K 38/12
286128	E05B 15/00	286145	B29C 47/08	286162	A61K 9/16	286179	G01N 33/26
286129	C07D 451/00	286146	C11C 3/00	286163	C12P 7/00	286180	B22D 11/06
286130	B60T 11/10	286147	F03D 11/00	286164	C12P 13/00	286181	C07H 17/00
286131	E05B 65/00	286148	C04B 16/00	286165	E04B 1/24		
286132	G01L 1/12	286149	F02B 55/00	286166	E05D 1/00		

8 (51) A01N 29/00, A01N 31/00, A01N 33/00**(11) 286138**

(21) 1937-2000

(22) 15.12.2000

(24) 7.4.2008

(40) 2.7.2002

(73) BASF AKTIENGESELLSCHAFT, Ludwigshafen, DE;

(72) Takagi Kazuhiro, Osaka-shi, Osaka-fu, JP; Wada Yasuhiro, Osakasayama-shi, Osaka-fu, JP; Yamaguchi Rikio, Kawachinagano-shi, Osaka-fu, JP;

(74) Žovicová Viera, Mgr., Bratislava, SK;

(54) Použitie hydrazínových derivátov na ničenie škodcov a spôsob ich ničenia

mann Siegfried, Limburgerhof, DE; Scherer Maria, Landau, DE; Schelberger Klaus, Gonnheim, DE; Reddig Achim, Landau, DE;

(74) Žovicová Viera, Mgr., Bratislava, SK;

(86) PCT/EP02/00497

(87) WO02/056690

(54) Fungicídne zmesi, spôsob ničenia škodlivých húb a fungicídne kompozície**8 (51) A01N 33/00, A01N 59/06****(11) 286151**

(21) 318-2003

(22) 14.3.2003

(24) 7.4.2008

(40) 5.10.2004

(73) VUP, a. s., Prievidza, SK;

(72) Hudec Jozef, doc. Ing., CSc., Nitra, SK; Komora Ladislav, Ing., CSc., Prievidza, SK; Macho Vendelín, prof. Ing., DrSc., Partizánske, SK;

(54) Fytostimulátor a spôsob zvýšenia tvorby fytohmasy**8 (51) A47J 31/40****(11) 286142**

(21) 1575-2002

(22) 13.4.2001

(24) 7.4.2008

(31) 00110102.1

(32) 9.5.2000

(33) EP

(40) 1.4.2003

(73) SOCIÉTÉ DES PRODUITS NESTLÉ S.A., Vevey, CH;

(72) Kollep Alexandre, Lutry, CH; Yoakim Alfred, St-Legier-la-Chiesaz, CH; Cahen Antoine, Lausanne, CH;

(74) Majlingová Marta, Ing., Bratislava, SK;

(86) PCT/EP01/04315

(87) WO01/84993

(54) Zariadenie na extrahovanie látky zo zásobníka na prípravu nápoja**8 (51) A01N 43/48, A01N 43/72, A01N 47/10****(11) 286121**

(21) 900-2003

(22) 19.1.2002

(24) 7.4.2008

(31) 101 02 835.0

(32) 22.1.2001

(33) DE

(40) 2.12.2003

(73) BASF AKTIENGESELLSCHAFT, Ludwigshafen, DE;

(72) Ptock Arne, Ludwigshafen, DE; Ammermann Eberhard, Heppenheim, DE; Stierl Reinhard, Mutterstadt, DE; Lorenz Gisela, Hambach, DE; Strath-

8 (51) A61G 13/00**(11) 286125**

(21) 1456-2002

(22) 10.10.2002

(24) 7.4.2008

(40) 4.5.2004

(73) ENCO, spol. s r. o., Bratislava, SK;

(72) Oravec Vladimír, Ing., Moravany nad Váhom, SK; Kriho Ján, Lančár, SK;

(74) Kováčik Štefan, Ing., Bratislava, SK;

(54) Upínací mechanizmus transportného navážacieho vozíka a operačného stola

8 (51) A61K 9/16, A61K 31/60, A61K 45/00, A61K 47/16, A61P 9/00, A61P 19/00, A61P 25/00, A61P 29/00, C07C 69/00, C07C 229/00, C07D 233/00

(11) 286162

(21) 67-2003

(22) 5.7.2001

(24) 7.4.2008

(31) 100 34 802.5

(32) 18.7.2000

(33) DE

(40) 3.6.2003

(73) Bayer HealthCare AG, Leverkusen, DE;

(72) Franckowiak Gerhard, Wuppertal, DE; Appolt Hubert, Kürten, DE; Leifker Gregor, Milano, IT; Wirges Hans-Peter, Krefeld, DE; Ledwoch Wolfram, Langenfeld, DE;

(74) Hörmannová Zuzana, Ing., Bratislava, SK;

(86) PCT/EP01/07669

(87) WO02/05782

**(54) Stabilné soli kyseliny o-acetylsalicylovej s bá-
zickými aminokyselinami**

8 (51) A61K 9/20, C07D 487/00

(11) 286119

(21) 176-2003

(22) 12.2.2003

(24) 7.4.2008

(40) 8.9.2004

(73) Zentiva, a. s., Hlohovec, SK;

(72) Godovič Ján, RNDr., PhD., Hlohovec, SK; Lehocký Mikuláš, PharmDr., Hlohovec, SK; Kormanová Viera, Ing., Hlohovec, SK; Štepanovičová Viera, RNDr., Hlohovec, SK; Hubinová Viera, Mgr., Hlohovec, SK; Varga Ivan, Ing., Hlohovec, SK; Gattnar Ondrej, Ing., PhD., Bratislava, SK;

(54) Lieková forma obsahujúca zaleplon

8 (51) A61K 31/4164, A61P 25/00, A61P 43/00

(11) 286160

(21) 1436-2000

(22) 31.3.1999

(24) 7.4.2008

(31) 60/080 287, 60/110 944

(32) 1.4.1998, 4.12.1998

(33) US, US

(40) 5.3.2002

(73) ORION CORPORATION, Espoo, FI; ABBOTT LABORATORIES, Abbott Park, IL, US;

(72) Aantaa Riku, Turku, FI; Bachand Romeo, Mundelain, IL, US; Heinonen Esa, Turku, FI;

(74) Bušová Eva, JUDr., Bratislava, SK;

(86) PCT/FI99/00266

(87) WO99/49854

(54) Použitie dexmedetomidínu na výrobu liečiva

8 (51) A61K 31/495, A61K 31/496, A61P 31/00, C07D 249/00, C07D 521/00

(11) 286156

(21) 1681-2000

(22) 6.5.1999

(24) 7.4.2008

(31) 98201588.5

(32) 14.5.1998

(33) EP

(40) 6.8.2001

(73) Janssen Pharmaceutica N. V., Beerse, BE;

(72) Meerpoel Lieven, Beerse, BE; Backx Leo Jacobus Jozef, Beerse, BE; Van Der Veken Louis Jozef Elisabeth, Beerse, BE;

(74) Bušová Eva, JUDr., Bratislava, SK;

(86) PCT/EP99/03242

(87) WO99/58529

(54) Azolový derivát, spôsob prípravy tohto azolového derivátu, použitie tohto azolového derivátu na výrobu liečiva a farmaceutická kompozícia obsahujúca tento azolový derivát

8 (51) A61K 31/57, A61K 31/56, A61P 5/00

(11) 286169

(21) 1348-2002

(22) 16.3.2001

(24) 7.4.2008

(31) 60/190 630, 60/268 607

(32) 20.3.2000, 14.2.2001

(33) US, US

(40) 4.2.2003

(73) Wyeth, Madison, NJ, US;

(72) Pickar James H., Springfield, PA, US;

(74) Majlingová Marta, Ing., Bratislava, SK;

(86) PCT/US01/40302

(87) WO01/70208

(54) Použitie konjugovaných estrogénov a medroxyprogesterón acetátu, farmaceutický prostriedok, farmaceutická dávková jednotka a farmaceutický balíček

8 (51) A61K 38/08, A61K 31/495, A61K 45/00

(11) 286174

(21) 301-99

(22) 1.9.1997

(24) 7.4.2008

(31) 60/025 990, 60/043 228

(32) 12.9.1996, 10.4.1997

(33) US, US

(40) 13.3.2000

(73) Zentaris GmbH, Frankfurt, DE;

(72) Engel Jürgen, Alzenau, DE; Reissmann Thomas, Frankfurt, DE; Reithmüller-Winzen Hilde, Frankfurt, DE; Rawert Jürgen, Alzenau, DE;

(74) Bušová Eva, JUDr., Bratislava, SK;

(86) PCT/EP97/04740

(87) WO98/10781

(54) Použitie cetrorelixu na výrobu liečiva na liečenie BPH alebo rakoviny prostaty

8 (51) A61K 38/12, A61K 9/107, A61K 9/48

(11) 286178

(21) 5048-2005

(22) 25.10.1995

(24) 7.4.2008

(31) 9421613.2, 9422084.5, 9425353.1, 9517133.6

(32) 26.10.1994, 2.11.1994, 15.12.1994, 22.8.1995

(33) GB, GB, GB, GB

(40) 10.9.1997

(73) Novartis AG, Basel, CH;

(72) Cottens Sylvain, Witterswil, CH; Haerberlin Barbara, Dr., Riehen, CH; Sedrani Richard, Basle, CH; Vonderscher Jacky, Riedisheim, FR;

(74) Čechvalová Dagmar, Bratislava, SK;

- (86) PCT/EP95/04187
 (87) WO96/13273
(54) Farmaceutická kompozícia obsahujúca makrolid a kyselinu, spôsob stabilizácie makrolidu proti degradácii a použitie kyseliny na jeho stabilizáciu
-
- 8 (51) A61M 15/00**
(11) 286139
 (21) 948-2002
 (22) 2.1.2001
 (24) 7.4.2008
 (31) MI2000A000010
 (32) 7.1.2000
 (33) IT
 (40) 8.10.2002
 (73) CHIESI FARMACEUTICI S.P.A., Parma, IT;
 (72) Brambilla Gaetano, Parma, IT; Panza Isabella, Parma, IT; Ferraris Alessandra, Parma, IT;
 (74) Majlingová Marta, Ing., Bratislava, SK;
 (86) PCT/EP01/00002
 (87) WO01/49350
(54) Zariadenie na podávanie odmeraných dávok aerosólov
-
- 8 (51) A62C 2/00, A62C 4/00, G08B 17/00**
(11) 286153
 (21) 639-2001
 (22) 9.11.1999
 (24) 7.4.2008
 (31) 9824532.7
 (32) 10.11.1998
 (33) GB
 (40) 6.11.2001
 (73) Explosion Safety Technology Co. Limited, Aylesbury, Bucks, GB;
 (72) Reade Charles Osborn, Kennington, Oxford, GB;
 (74) ROTT, RŮŽIČKA & GUTTMANN, v. o. s., Bratislava, SK;
 (86) PCT/GB99/03724
 (87) WO00/27479
(54) Zachycovač plameňa
-
- 8 (51) B01D 61/42, C25B 3/00, C01B 13/16, C01D 1/00, C07C 209/00**
(11) 286173
 (21) 505-2003
 (22) 22.10.2001
 (24) 7.4.2008
 (31) 00203744.8, 60/248 811
 (32) 27.10.2000, 15.11.2000
 (33) EP, US
 (40) 5.8.2003
 (73) FLEXSYS B.V., Deventer, NL;
 (72) Giatti Anna, Arnhem, NL; Korpel Fred, Roosendaal, NL; Boerman Gerrit Jan, Deventer, NL; Rains Roger Keranan, Richfield, OH, US;
 (74) Majlingová Marta, Ing., Bratislava, SK;
 (86) PCT/EP01/12385
 (87) WO02/34372
(54) Spôsob zlepšenia čistoty zmesi obsahujúcej kvartérny hydroxid amónny
-
- 8 (51) B01F 17/52, C09C 3/04, C08F 220/00**
(11) 286177
 (21) 970-98
 (22) 15.7.1998
 (24) 7.4.2008
 (31) 97 09387
 (32) 18.7.1997
 (33) FR
 (40) 14.2.2000
 (73) COATEX S. A. S., Genay, FR;
 (72) Egraz Jean-Bernard, Ecully, FR; Jacquemet Christian, Lyon, FR; Mongoin Jacques, Quincieux, FR; Suau Jean-Marc, Lucenay, FR;
 (74) ROTT, RŮŽIČKA & GUTTMANN, v. o. s., Bratislava, SK;
(54) Použitie kopolyméru s povrchovo aktívnou štruktúrou ako dispergačného prostriedku a/alebo pomocného prostriedku na mletie
-
- 8 (51) B01J 29/00, B01J 37/00, C07D 301/00, B01J 35/00**
(11) 286167
 (21) 692-2000
 (22) 31.10.1998
 (24) 7.4.2008
 (31) 9723786.1
 (32) 11.11.1997
 (33) GB
 (40) 7.11.2000
 (73) SOLVAY (Société Anonyme), Bruxelles, BE;
 (72) Strebelle Michel, Bruxelles, BE; Derleth Helmut, Nienburg, DE; Bretz Karl-Heinz, Nienburg, DE;
 (74) Bušová Eva, JUDr., Bratislava, SK;
 (86) PCT/EP98/07003
 (87) WO99/24164
(54) Spôsob prípravy guľovitých častíc katalyzátora, častice katalyzátora a ich použitie v chemických syntézach
-
- 8 (51) B22D 11/06, C22C 38/40**
(11) 286180
 (21) 1460-2001
 (22) 12.4.2000
 (24) 7.4.2008
 (31) 99/05052
 (32) 22.4.1999
 (33) FR
 (40) 9.5.2002
 (73) USINOR, Puteaux, FR;
 (72) Marchionni Christian, Rosselange, FR; Mazurier Frédéric, Béthunes, FR; Damasse Jean-Michel, Dusseldorf, Allemagne, DE; Descaves Frédéric, Isbergues, FR;
 (74) Tomeš Pavol, Ing., Bratislava, SK;
 (86) PCT/FR00/00780
 (87) WO00/64612
(54) Spôsob kontinuálneho liatia pásikov z austenitickej nehrdzavejúcej ocele s výnimočnou akosťou povrchu medzi dvoma valcami
-

8 (51) B29B 17/02, B09B 3/00**(11) 286150**

(21) 625-2003

(22) 22.5.2003

(24) 7.4.2008

(40) 1.12.2004

(73) ETOP TRADING, a. s., Púchov, SK;

(72) Lukáč Vladimír, Ing., Púchov, SK;

(74) Kubínyi Peter, Bc., Trenčín, SK;

(54) Spôsob likvidácie opotrebovaných pneumatík

(40) 3.6.2003

(73) EISENMANN MASCHINENBAU KG (KOMPLEMENTÄR:EISENMANN STIFTUNG), Böblingen, DE;

(72) Ehrenleitner Franz, Stuttgart, DE; Weinand Hans-Joachim, Ditzingen, DE;

(74) Bušová Eva, JUDr., Bratislava, SK;

(86) PCT/EP01/13289

(87) WO02/053482

(54) Zariadenie na úpravu, predovšetkým na lakovanie predmetov, a to najmä karosérií vozidiel**8 (51) B29C 47/08, B29C 47/22, B29C 49/04****(11) 286145**

(21) 1149-2003

(22) 4.4.2002

(24) 7.4.2008

(31) 826/01

(32) 7.5.2001

(33) CH

(40) 8.1.2004

(73) Soplar SA, Altstätten, CH;

(72) Messner Wolfgang, Absam, AT;

(74) PATENTSERVIS BRATISLAVA a. s., Bratislava, SK;

(86) PCT/CH02/00188

(87) WO02/090086

(54) Výtlačná hlava na výrobu plastového pretlačku tvaru hadice alebo rúry a výtlačný vyfukujúci stroj**8 (51) B66B 7/06****(11) 286161**

(21) 691-2003

(22) 7.12.2001

(24) 7.4.2008

(31) 20002700, 20002701, 20011339

(32) 8.12.2000, 8.12.2000, 21.6.2001

(33) FI, FI, FI

(40) 4.11.2003

(73) KONE CORPORATION, Helsinki, FI;

(72) Aulanko Esko, Kerava, FI; Mustalahti Jorma, Hyvinkää, FI; Rantanen Pekka, Hyvinkää, FI; Mäkimattila Simo, Espoo, FI;

(74) Majlingová Marta, Ing., Bratislava, SK;

(86) PCT/FI01/01073

(87) WO02/46083

(54) Výt'ah**8 (51) B60Q 1/34****(11) 286175**

(21) 1562-2003

(22) 18.12.2003

(24) 7.4.2008

(40) 4.8.2005

(73) Szitas Anton, Bratislava, SK; Kuš Ľubomír, Ing., Nová Dedinka, SK;

(72) Szitas Anton, Bratislava, SK; Kuš Ľubomír, Ing., Nová Dedinka, SK;

(74) Kajabová Monika, JUDr., Bratislava, SK;

(54) Spôsob automatickej indikácie zmeny smeru jazdy pred rozjazdom motorového vozidla**8 (51) C04B 7/00, C04B 28/00****(11) 286170**

(21) 306-2003

(22) 4.10.2001

(24) 7.4.2008

(31) GM 741/2000

(32) 5.10.2000

(33) AT

(40) 4.11.2003

(73) Ko Suz-Chung, Lenzburg, CH;

(72) Ko Suz-Chung, Lenzburg, CH;

(74) Guniš Jaroslav, Mgr., Bratislava, SK;

(86) PCT/IB01/02488

(87) WO02/28794

(54) Troskový cement**8 (51) B60T 11/10, B62L 3/00****(11) 286130**

(21) 154-2004

(22) 24.3.2004

(24) 7.4.2008

(40) 3.11.2005

(73) Boháčik Roman, Slovenské Pravno, SK;

(72) Boháčik Roman, Slovenské Pravno, SK;

(74) Belička Ivan, Ing., Banská Bystrica, SK;

(54) Spôsob vyrovnávania tlaku v brzdových hydraulických systémoch a zariadenie na vykonávanie tohto spôsobu**8 (51) C04B 16/00, C04B 14/02****(11) 286148**

(21) 428-2003

(22) 7.4.2003

(24) 7.4.2008

(40) 5.5.2005

(73) Ústav stavebníctva a architektúry SAV, Bratislava, SK;

(72) Bágel Ľubomír, RNDr., Bratislava, SK; Matiašovský Peter, Ing., CSc., Bratislava, SK;

(74) Litváková Edita, Ing., Bratislava, SK;

(54) Stavebný tepelnoizolačný materiál na zatepľovanie vonkajších stavebných konštrukcií budov z vnútornej strany, spôsob jeho výroby a spôsob aplikácie**8 (51) B65G 49/00****(11) 286117**

(21) 1249-2002

(22) 16.11.2001

(24) 7.4.2008

(31) 101 00 377.3

(32) 5.1.2001

(33) DE

- 8 (51) C07B 41/00, C07C 51/00, C07C 59/00, C07C 45/00, C07C 47/00**
(11) 286154
 (21) 300-2004
 (22) 26.7.2004
 (24) 7.4.2008
 (40) 2.2.2006
 (73) VUP, a. s., Prievidza, SK;
 (72) Komora Ladislav, Ing., CSc., Prievidza, SK; Kavalala Miroslav, Ing., CSc., Prievidza, SK;
(54) Spôsob výroby 2,2-dihydroxymetylalkánových kyselín

- 8 (51) C07B 63/00, C07D 243/00**
(11) 286118
 (21) 1483-2003
 (22) 3.12.2003
 (24) 7.4.2008
 (40) 1.7.2005
 (73) Zentiva, a. s., Hlohovec, SK;
 (72) Lopuch Jozef, Ing., Horné Zelenice, SK; Proksa Bohumil, Ing., DrSc., Hlohovec, SK; Vandák Dušan, Ing., Modra, SK;
(54) Spôsob čistenia lorazepamu

- 8 (51) C07C 227/00, C07C 229/00, C07C 69/00, C07C 55/00, C07C 309/00, C07C 51/347**
(11) 286155
 (21) 1601-2001
 (22) 12.5.2000
 (24) 7.4.2008
 (31) RM99A000310, RM99A000670, RM2000A000061
 (32) 18.5.1999, 29.10.1999, 10.2.2000
 (33) IT, IT, IT
 (40) 4.4.2002
 (73) SIGMA-TAU INDUSTRIE FARMACEUTICHE RIUNITE S.P.A., Roma, IT;
 (72) Melloni Piero, Bresso, IT; Cerri Alberto, Gessate, IT; Santagostino Marco, Magenta, IT;
 (74) PATENTSERVIS BRATISLAVA a. s., Bratislava, SK;
 (86) PCT/IT00/00187
 (87) WO00/69808
(54) Spôsob prípravy vnútornej soli L-karnitínu, medzi produkty na jej prípravu a ich použitie

- 8 (51) C07C 235/00, A61K 31/165, C07C 237/00, C07C 255/00, C07C 311/00, C07D 207/00, C07D 211/00, C07D 213/00, C07D 223/00, C07D 233/00, C07D 239/00, C07D 277/00, C07D 295/00, C07D 303/00, C07D 307/00, C07D 521/00, A61K 31/167, A61K 31/18, A61K 31/21, A61K 31/275, A61K 31/40, A61K 31/4164, A61K 31/4402, A61K 31/445, A61K 31/4453, A61K 31/4523, A61K 31/495, A61K 31/5375, A61K 31/55, A61P 1/00, A61P 9/00, A61P 11/00, A61P 17/00, A61P 19/00, A61P 25/00, A61P 29/00, A61P 31/00, A61P 37/00, A61P 43/00**
(11) 286123
 (21) 1718-2000
 (22) 11.5.1999
 (24) 7.4.2008
 (31) 9810357.5, 9822483.5

- (32) 15.5.1998, 16.10.1998
 (33) GB, GB
 (40) 10.5.2001
 (73) AstraZeneca AB, Södertälje, SE;
 (72) Brown Dearg Sutherland, Macclesfield, Cheshire, GB; Brown George Robert, Macclesfield, Cheshire, GB;
 (74) Čechvalová Dagmar, Bratislava, SK;
 (86) PCT/GB99/01489
 (87) WO99/59959
(54) Benzamidové deriváty, spôsob ich prípravy, farmaceutická kompozícia a ich použitie na prípravu liečiva na liečenie chorôb sprostredkovaných cytokínmi

- 8 (51) C07C 303/00, C07C 309/00, C07C 313/00, C07B 45/00**
(11) 286140
 (21) 358-96
 (22) 15.3.1996
 (24) 7.4.2008
 (31) 95 03515, 95 15764
 (32) 24.3.1995, 29.12.1995
 (33) FR, FR
 (40) 9.7.1997
 (73) Rhone-Poulenc Agrochimie, Lyon, FR;
 (72) Forat Gérard, Lyon, FR; Mas Jean Manuel, Millery, FR; Saint-Jalmes Laurent, Meyzieu, FR;
 (74) Hörmannová Zuzana, Ing., Bratislava, SK;
(54) Reakčné činidlo na použitie pri príprave derivátov organických zlúčenín s oxidovanou sýrnu skupinou a fluorovaných a spôsob ich prípravy

- 8 (51) C07D 211/00, A61K 31/445, A61P 3/00**
(11) 286122
 (21) 227-2003
 (22) 25.2.2003
 (24) 7.4.2008
 (40) 5.10.2004
 (73) Zentiva, a. s., Hlohovec, SK;
 (72) Kakalík Ivan, Ing., Šenkvice, SK; Oremus Vladimír, Ing., CSc., Bratislava, SK; Furdík Mikuláš, Mgr., Bratislava, SK; Popovičová Ľudmila, RNDr., Budmerice, SK; Fáberová Viera, RNDr., Bratislava, SK; Schmidtová Ľudmila, RNDr., Modra, SK; Zemánek Marián, RNDr., Bratislava, SK;
(54) 2-Pyrolidinové a 2-piperidinové inhibitory biosyntézy cholesterolu, spôsob ich prípravy a použitie

- 8 (51) C07D 213/00, C07C 311/00, C07D 401/00, C07D 405/00, C07D 409/00, C07D 417/00, C07D 233/00, C07D 403/00, A61K 31/18, A61K 31/40, A61K 31/415, A61K 31/425, A61K 31/435, A61K 31/505, A61P 19/00**
(11) 286136
 (21) 475-2000
 (22) 5.10.1998
 (24) 7.4.2008
 (31) 60/061 727
 (32) 10.10.1997
 (33) US
 (40) 10.5.2001

- (73) PFIZER INC., New York, NY, US;
 (72) Cameron Kimberly O'Keefe, East Lyme, CT, US; Lefker Bruce Allen, Gales Ferry, CT, US; Rosati Robert Louis, Stonington, CT, US;
 (74) Bušová Eva, JUDr., Bratislava, SK;
 (86) PCT/IB98/01540
 (87) WO99/19300
(54) Agonisty prostaglandínu, ich použitie samotných alebo v kombináciách a farmaceutické kompozície a kity s ich obsahom
-
- 8 (51) C07D 263/00**
(11) 286143
 (21) 309-2003
 (22) 14.2.2002
 (24) 7.4.2008
 (31) 01200534.4
 (32) 16.2.2001
 (33) EP
 (40) 11.9.2003
 (73) SOLVAY PHARMACEUTICALS B. V., CP Weesp, NL;
 (72) Van Aar Marcel P. M., CP Weesp, NL; Schouten Stefanus J., CP Weesp, NL; Zorgdrager Jan, CP Weesp, NL; Heslinga Michiel C., CP Weesp, NL;
 (74) Čechvalová Dagmar, Bratislava, SK;
 (86) PCT/EP02/01666
 (87) WO02/066449
(54) Spôsob prípravy mesylátov piperazínových derivátov a zlúčeniny týmto spôsobom pripravené
-
- 8 (51) C07D 263/00**
(11) 286124
 (21) 199-99
 (22) 18.8.1997
 (24) 7.4.2008
 (31) 08/699 271
 (32) 19.8.1996
 (33) US
 (40) 14.2.2000
 (73) Schering Corporation, Kenilworth, NJ, US;
 (72) Towson James C., Clinton, NJ, US; Vashi Dhiru B., Princeton Junction, NJ, US;
 (74) PATENTSERVIS BRATISLAVA a. s., Bratislava, SK;
 (86) PCT/US97/14205
 (87) WO98/07709
(54) Spôsob prípravy medziproduktov florfenikolu
-
- 8 (51) C07D 405/00, A61K 31/505, A61P 9/00**
(11) 286159
 (21) 1692-2001
 (22) 23.5.2000
 (24) 7.4.2008
 (31) 99201746.7
 (32) 2.6.1999
 (33) EP
 (40) 2.7.2002
 (73) Janssen Pharmaceutica N. V., Beerse, BE;
 (72) De Bruyn Marcel Frans Leopold, Beerse, BE; Van Emelen Kristof, Beerse, BE; Wigerinck Piet Tom Bert Paul, Beerse, BE; Verschuere Wim Gaston, Beerse, BE;
 (74) Bušová Eva, JUDr., Bratislava, SK;
-
- (86) PCT/EP00/04747
 (87) WO00/75137
(54) Benzodioxánový, benzofuránový alebo benzopyránový derivát, spôsob jeho prípravy, tento derivát na použitie ako liečivo, farmaceutická kompozícia obsahujúca tento derivát a spôsob jej prípravy
-
- 8 (51) C07D 451/00, A61K 31/46, A61P 29/00, A61K 31/18**
(11) 286129
 (21) 1643-2002
 (22) 9.5.2001
 (24) 7.4.2008
 (31) 0014046.7, 0015835.2
 (32) 26.5.2000, 27.6.2000
 (33) GB, GB
 (40) 8.1.2004
 (73) Pfizer Inc., New York, NY, US;
 (72) Perros Manoussos, Sandwich, Kent, GB; Price David Anthony, Sandwich, Kent, GB; Stammen Blanda Luzia Christa, Sandwich, Kent, GB; Wood Anthony, Sandwich, Kent, GB;
 (74) Bušová Eva, JUDr., Bratislava, SK;
 (86) PCT/IB01/00806
 (87) WO01/90106
(54) Tropánové deriváty, ich použitie, spôsob a medziprodukt na ich výrobu, kombinácia a farmaceutická kompozícia s ich obsahom
-
- 8 (51) C07D 471/00, A61K 31/55, A61K 31/438, A61P 37/00, C07D 495/00, C07D 487/00, C07D 498/00, C07D 519/00, C07D 235/00, C07D 223/00, C07D 221/00, C07D 333/00**
(11) 286158
 (21) 814-2001
 (22) 15.12.1999
 (24) 7.4.2008
 (31) 98204347.3
 (32) 19.12.1998
 (33) EP
 (40) 4.4.2002
 (73) Janssen Pharmaceutica N. V., Beerse, BE;
 (72) Janssens Frans Eduard, Beerse, BE; Leenaerts Joseph Elisabeth, Beerse, BE;
 (74) Bušová Eva, JUDr., Bratislava, SK;
 (86) PCT/EP99/10176
 (87) WO00/37470
(54) Spirozlúčenina, spôsob a medziprodukt na jej prípravu, jej použitie, farmaceutická kompozícia s jej obsahom a spôsob jej prípravy
-
- 8 (51) C07F 9/00**
(11) 286152
 (21) 727-2001
 (22) 20.11.1999
 (24) 7.4.2008
 (31) 2376/98, 2434/98
 (32) 30.11.1998, 8.12.1998
 (33) CH, CH
 (40) 3.12.2001
 (73) Ciba Specialty Chemicals Holding Inc., Basel, CH;
 (72) Leppard David George, Marly, CH; Eichenberger Eugen, Basel, CH; Kaeser René, Rechthalten, CH; Hug Gebhard, Rheinfelden, CH; Schwendimann Urs, Cala Ratjada, Baleares Mallorca, ES;
 (74) Čechvalová Dagmar, Bratislava, SK;

- (86) PCT/EP99/08968
(87) WO00/32612
(54) Spôsob prípravy acylfosfínov, acylfosfínoxidov a acylfosfínsulfidov
-
- 8 (51) C07H 17/00**
(11) 286181
(21) 5086-2006
(22) 2.9.1997
(24) 7.4.2008
(31) 08/707 776, 08/888 350
(32) 4.9.1996, 3.7.1997
(33) US, US
(40) 13.3.2000
(73) ABBOTT LABORATORIES, Abbott Park, IL, US;
(72) Or Yat Sun, Libertyville, IL, US; Ma Zhenkun, Gurnee, IL, US; Clark Richard F., Mundelein, IL, US; Chu Daniel T., Santa Clara, CA, US; Plattner Jacob J., Libertyville, IL, US;
(74) ROTT, RŮŽICKA & GUTTMANN, v. o. s., Bratislava, SK;
(86) PCT/US97/15506
(87) WO98/09978
(54) 6-O-substituované ketolidy s antibakteriálnou aktivitou, farmaceutická kompozícia s ich obsahom, ich použitie a spôsob ich prípravy
-
- 8 (51) C07K 5/00, A61K 38/07**
(11) 286135
(21) 960-2000
(22) 22.12.1998
(24) 7.4.2008
(31) 08/997 208
(32) 23.12.1997
(33) US
(40) 18.1.2001
(73) Cara Therapeutics, Inc., Tarrytown, NY, US;
(72) Junien Jean-Louis, Sevres, FR; Riviere Pierre J. M., San Diego, CA, US; Schteingart Claudio D., La Jolla, CA, US; Diaz Javier Sueiraz, La Jolla, CA, US; Trojnar Jerzy A., Solana Beach, CA, US; Vanderah Todd, W., Tuscon, AZ, US;
(74) Majlingová Marta, Ing., Bratislava, SK;
(86) PCT/US98/27282
(87) WO99/32510
(54) Syntetický opiátový peptidový amid a farmaceutický prostriedok s jeho obsahom
-
- 8 (51) C10G 45/02, B01J 35/00**
(11) 286134
(21) 1701-2000
(22) 11.5.1999
(24) 7.4.2008
(31) 10/127007
(32) 11.5.1998
(33) JP
(40) 11.6.2001
(73) Nippon Ketjen Co., Ltd., Minato-Ku, Tokyo, JP; ALBEMARLE NETHERLANDS B.V., Amersfoort, NL;
(72) Fujita Katsuhisa, Niihama-shi, Ehime pref., JP; Shimowake Masafumi, Niihama-shi, Ehime pref., JP; Kamo Tetsuro, Niihama-shi, Ehime pref., JP;
(74) Majlingová Marta, Ing., Bratislava, SK;
(86) PCT/EP99/03264
(87) WO99/58626
-
- (54) Sférická katalyzátorová zmes, spôsob hydrogenačného spracovania surovín obsahujúcich kovy a sférický nosič katalyzátora**
-
- 8 (51) C10M 175/00, C10G 7/00, C10G 19/00**
(11) 286116
(21) 278-2004
(22) 12.7.2004
(24) 7.4.2008
(40) 2.2.2006
(73) DETOX, s. r. o., Banská Bystrica, SK;
(72) Vojček Loránt, Ing., PhD., Banská Bystrica, SK; Cvengroš Ján, doc. Ing., DrSc., Bratislava, SK;
(74) Belička Ivan, Ing., Banská Bystrica, SK;
(54) Spôsob regenerácie opotrebovaných minerálnych olejov
-
- 8 (51) C11C 3/00, C07C 67/00**
(11) 286146
(21) 227-2004
(22) 24.5.2004
(24) 7.4.2008
(40) 1.12.2005
(73) STU Fakulta chemickej a potravinárskej technológie, Bratislava, SK;
(72) Cvengroš Ján, doc. Ing., DrSc., Bratislava, SK; Paligová Jarmila, Ing., Bratislava, SK; Cvengrošová Zuzana, Ing., CSc., Bratislava, SK; Pokorný Juraj, Ing., Trenčín, SK; Rotheneder Heinz, Wien, AT;
(74) Holoubková Mária, Ing., Bratislava, SK;
(54) Spôsob úpravy neštandardných metylesterov vyšších mastných kyselín
-
- 8 (51) C12P 7/00**
(11) 286163
(21) 1348-2001
(22) 21.9.2001
(24) 7.4.2008
(31) 100 46 934.5
(32) 21.9.2000
(33) DE
(40) 4.4.2002
(73) Wacker Chemie AG, München, DE;
(72) Maier Thomas, Dr., Dachau, DE;
(74) Hörmann Tomáš, Ing., Bratislava, SK;
(54) Spôsob fermentačnej výroby neproteinogénnych L-aminokyselín
-
- 8 (51) C12P 13/00**
(11) 286164
(21) 204-2002
(22) 8.2.2002
(24) 7.4.2008
(31) 101 07 002.0
(32) 15.2.2001
(33) DE
(40) 10.9.2002
(73) Wacker Chemie AG, München, DE;
(72) Maier Thomas, Dr., Dachau, DE; Daßler Tobias, München, DE; Böck August, prof. Dr., Geltendorf, DE;
(74) Hörmann Tomáš, Ing., Bratislava, SK;
(54) Spôsob fermentačnej výroby O-acetyl-L-serínu

8 (51) E01B 29/00, E01B 35/00**(11) 286171**

(21) 159-2000

(22) 3.2.2000

(24) 7.4.2008

(31) A 184/99

(32) 10.2.1999

(33) AT

(40) 7.11.2000

(73) Franz Plasser Bahnbaumaschinen-Industriegesellschaft m. b. H., Wien, AT;

(72) Theurer Josef, Wien, AT; Lichtberger Bernhard, Dr., Leonding, AT;

(74) Bušová Eva, JUDr., Bratislava, SK;

(54) Spôsob korekcie polohy koľaje**8 (51) E01C 9/00****(11) 286144**

(21) 313-2000

(22) 3.3.2000

(24) 7.4.2008

(31) 99 810 189.3

(32) 4.3.1998

(33) CH

(40) 9.10.2000

(73) Adisa Service und Entwicklungs AG, Urdorf, CH;

(72) Bachmann Werner, Berikon, CH;

(74) PATENTSERVIS BRATISLAVA a. s., Bratislava, SK;

(54) Kvapalínová podlahová krytina a spôsob jej vyhotovenia**8 (51) E02D 29/14, E03F 5/06****(11) 286176**

(21) 1228-99

(22) 4.3.1998

(24) 7.4.2008

(31) 97/03048

(32) 11.3.1997

(33) FR

(40) 12.9.2000

(73) PONT-A-MOUSSON S. A., Nancy, FR;

(72) Hauer Jean-Claude, Saulxures lés Nancy, FR;

(74) Majlingová Marta, Ing., Bratislava, SK;

(86) PCT/FR98/00419

(87) WO98/40567

(54) Kryt na šachty na uliciach a chodníkoch**8 (51) E04B 1/24****(11) 286165**

(21) 1609-2000

(22) 23.3.1999

(24) 7.4.2008

(31) P-326089

(32) 28.4.1998

(33) PL

(40) 9.4.2001

(73) AGENCJA PODGÓRZE S.C., Kraków, PL;

(72) Michalski Jacek, Kraków, PL; Michalski Piotr, Kraków, PL;

(74) ROTT, RŮŽIČKA & GUTTMANN, v. o. s., Bratislava, SK;

(86) PCT/PL99/00010

(87) WO99/55974

(54) Spôsob výstavby budovy**8 (51) E05B 15/00****(11) 286128**

(21) 292-99

(22) 4.3.1999

(24) 7.4.2008

(31) 298 03 955.9

(32) 6.3.1998

(33) DE

(40) 13.3.2000

(73) HOPPE AG, Stadtallendorf, DE;

(72) Buschmann Susanne, Marburg, DE; Kasten Günter, Kirchhain, DE; Reitz Reinhold, Willingshausen, DE; Kraus Wilhelm, Stadtallendorf, DE;

(74) ROTT, RŮŽIČKA & GUTTMANN, v. o. s., Bratislava, SK;

(54) Dverové kovanie**8 (51) E05B 65/00****(11) 286131**

(21) 302-2000

(22) 2.3.2000

(24) 7.4.2008

(31) 341/99

(32) 2.3.1999

(33) AT

(40) 9.10.2000

(73) Lill Edgar, St. Nikolai/Sausal, AT;

(72) Lill Edgar, St. Nikolai/Sausal, AT;

(74) ROTT, RŮŽIČKA & GUTTMANN, v. o. s., Bratislava, SK;

(54) Uzáver**8 (51) E05D 1/00****(11) 286166**

(21) 1364-99

(22) 8.2.1999

(24) 7.4.2008

(31) 198 04 859.9

(32) 9.2.1998

(33) DE

(40) 14.8.2000

(73) DORMA GmbH + Co. KG, Ennepetal, DE;

(72) Finke Andreas, Gevelsberg, DE;

(74) Bušová Eva, JUDr., Bratislava, SK;

(86) PCT/EP99/00808

(87) WO99/40280

(54) Otočný spoj medzi odoberateľným a pevným dielom krytu**8 (51) E05D 15/06, E05D 15/00****(11) 286157**

(21) 122-2000

(22) 25.7.1998

(24) 7.4.2008

(31) 197 34 179.9

(32) 7.8.1997

(33) DE

(40) 11.12.2000

(73) DORMA GmbH + Co. KG, Ennepetal, DE;

(72) Blöbaum Ernst Udo, Leopoldshöhe, DE; Janutta Reinhard, Verl, DE;

(74) Bušová Eva, JUDr., Bratislava, SK;

(86) PCT/EP98/04680

(87) WO99/07970

(54) Posuvná stena vedená aspoň v jednej vodiacej lište

8 (51) E05F 3/00**(11) 286172**

(21) 445-2000

(22) 6.5.1999

(24) 7.4.2008

(31) 198 34 889.4, 298 22 258.2

(32) 3.8.1998, 16.12.1998

(33) DE, DE

(40) 11.12.2000

(73) DORMA GMBH & CO.KG, Ennepetal, DE;

(72) Ginzel Olaf, Dortmund, DE; Fengler Rainer, Stuttgart, DE; Parzanka Lars, Breckerfeld, DE; Michielsen Roger, Ennepetal, DE;

(74) Bušová Eva, JUDr., Bratislava, SK;

(86) PCT/EP99/03113

(87) WO00/08285

(54) Samozatvárací mechanizmus dverí**8 (51) F02B 55/00, F02B 53/00****(11) 286149**

(21) 344-2004

(22) 8.9.2004

(24) 7.4.2008

(40) 6.4.2006

(73) Očvár Jozef, Ing., Košice, SK;

(72) Očvár Jozef, Ing., Košice, SK;

(54) Energetické zariadenie najmä na pohon dopravných prostriedkov**8 (51) F03D 11/00, F03D 3/00****(11) 286147**

(21) 795-2003

(22) 14.11.2001

(24) 7.4.2008

(31) P-01-02

(32) 5.1.2001

(33) LV

(40) 2.12.2003

(73) LATEKOLS SIA, Riga, LV;

(72) Nikitins Leonids, Riga, LV; Stecurins Mihails, Riga, LV; Scerbina Aleksandrs, Riga, LV;

(74) PATENTSERVIS BRATISLAVA a. s., Bratislava, SK;

(86) PCT/LV01/00008

(87) WO02/053908

(54) Veterná turbína s vertikálnou osou**8 (51) F03G 7/06****(11) 286137**

(21) 168-2004

(22) 7.4.2004

(24) 7.4.2008

(40) 3.11.2005

(73) Bezděk Miroslav, Bratislava, SK;

(72) Bezděk Miroslav, Bratislava, SK;

(54) Zariadenie zabezpečujúce tok tekutého média**8 (51) G01F 1/20, G01F 1/56****(11) 286126**

(21) 340-2004

(22) 2.9.2004

(24) 7.4.2008

(40) 2.3.2006

(73) Matejka Milan, Ing., Trenčín, SK;

(72) Matejka Milan, Ing., Trenčín, SK;

(54) Presné automatické objemové odmeriavacie zariadenie kvapalín a spôsob presného plnenia a odmeriavania dávky**8 (51) G01K 17/00****(11) 286127**

(21) 1561-2001

(22) 26.10.2001

(24) 7.4.2008

(31) 100 63 711.6

(32) 20.12.2000

(33) DE

(40) 2.7.2002

(73) Techem Service Aktiengesellschaft & Co. KG, Frankfurt am Main, DE;

(72) Glaser Friedrich, Rodenbach, DE;

(74) Hörmannová Zuzana, Ing., Bratislava, SK;

(54) Rozdeľovač vykurovacích nákladov**8 (51) G01L 1/12****(11) 286132**

(21) 142-2004

(22) 11.3.2004

(24) 7.4.2008

(40) 6.10.2005

(73) Fyzikálny ústav Slovenskej akadémie vied, Bratislava, SK;

(72) Baláž Pavol, Ing., CSc., Bratislava, SK; Bydžovský Ján, doc. Ing., CSc., Bratislava, SK; Kraus Luděk, Ing., CSc., Praha, CZ; Pasquale Massimo, Dr., Torino, IT; Švec Peter, Ing. DrSc., Bratislava, SK;

(74) Holakovský Štefan, Ing., Bratislava, SK;

(54) Snímač pomerných pretvorení**8 (51) G01N 33/26, C10L 1/00****(11) 286179**

(21) 1486-2000

(22) 12.4.1999

(24) 7.4.2008

(31) 198 18 176.0

(32) 23.4.1998

(33) DE

(40) 11.6.2001

(73) BASF AKTIENGESELLSCHAFT, Ludwigshafen, DE;

(72) Meyer Frank, Heidelberg, DE; Wagenblast Gerhard, Wachenheim, DE; Beck Karin Heidrun, Ludwigshafen, DE; Vamvakaris Christos, Kallstadt, DE;

(74) Žovicová Viera, Mgr., Bratislava, SK;

(86) PCT/EP99/02451

(87) WO99/56125

(54) Spôsob detekcie značkovačov v uhl'ovodíkových a uhl'ovodíkových zmesiach

8 (51) G01R 31/02**(11) 286133**

(21) 312-2002

(22) 1.3.2002

(24) 7.4.2008

(31) 2001-078662, 2001-181461

(32) 19.3.2001, 15.6.2001

(33) JP, JP

(40) 8.10.2002

(73) YAZAKI CORPORATION, Minato-ku, Tokyo, JP;

(72) Teruyuki Ishibashi, Haibara-gun, Shizuoka, JP; Kazuyoshi Tomikawa, Haibara-gun, Shizuoka, JP;

(74) Majlingová Marta, Ing., Bratislava, SK;

(54) Spôsob testovania tvarovaného stavu koncovky**8 (51) G01S 13/00****(11) 286120**

(21) 397-2004

(22) 15.11.2004

(24) 7.4.2008

(40) 1.6.2006

(73) Kmec František, Ing., PhD., Prešov, SK; Labun Ján, Ing., PhD., Košice, SK; Sopata Milan, doc. Ing., CSc., Košice, SK;

(72) Kmec František, Ing., PhD., Prešov, SK; Labun Ján, Ing., PhD., Košice, SK; Sopata Milan, doc. Ing., CSc., Košice, SK;

(54) Zapojenie leteckého rádiovýškomera malých výšok s frekvenčnou moduláciou**8 (51) H02K 1/27, H02K 15/03****(11) 286168**

(21) 1060-2000

(22) 11.1.1999

(24) 7.4.2008

(31) PN98U000003, PN98U000016, PN98A000070

(32) 20.1.1998, 10.3.1998, 6.10.1998

(33) IT, IT, IT

(40) 11.6.2001

(73) ZANUSSI ELETTROMECCANICA S. P. A., Pordenone, IT;

(72) Carli Fabrizio, Francenigo, IT; Bellomo Matteo, Moncalieri, IT;

(74) Bušová Eva, JUDr., Bratislava, SK;

(86) PCT/EP99/00108

(87) WO99/38242

(54) Rotor do elektronicky komutovaného motora a spôsob jeho výroby**8 (51) H04Q 7/32****(11) 286141**

(21) 468-99

(22) 9.4.1999

(24) 7.4.2008

(31) 0873/98

(32) 16.4.1998

(33) CH

(40) 9.10.2000

(73) Swisscom Mobile AG, Bern, CH;

(72) Ritter Rudolf, Zollikofen, CH;

(74) PATENTSERVIS BRATISLAVA a. s., Bratislava, SK;

(54) Spôsob dodávania zákazkových kódov do terminálov

(51)	(11)	(51)	(11)	(51)	(11)	(51)	(11)
A01N 29/00	286138	B22D 11/06	286180	C07D 263/00	286143	E05B 65/00	286131
A01N 33/00	286151	B29B 17/02	286150	C07D 405/00	286159	E05D 1/00	286166
A01N 43/48	286121	B29C 47/08	286145	C07D 451/00	286129	E05D 15/06	286157
A47J 31/40	286142	B60Q 1/34	286175	C07D 471/00	286158	E05F 3/00	286172
A61G 13/00	286125	B60T 11/10	286130	C07F 9/00	286152	F02B 55/00	286149
A61K 9/16	286162	B65G 49/00	286117	C07H 17/00	286181	F03D 11/00	286147
A61K 9/20	286119	B66B 7/06	286161	C07K 5/00	286135	F03G 7/06	286137
A61K 31/4164	286160	C04B 7/00	286170	C10G 45/02	286134	G01F 1/20	286126
A61K 31/495	286156	C04B 16/00	286148	C10M 175/00	286116	G01K 17/00	286127
A61K 31/57	286169	C07B 41/00	286154	C11C 3/00	286146	G01L 1/12	286132
A61K 38/08	286174	C07B 63/00	286118	C12P 7/00	286163	G01N 33/26	286179
A61K 38/12	286178	C07C 227/00	286155	C12P 13/00	286164	G01R 31/02	286133
A61M 15/00	286139	C07C 235/00	286123	E01B 29/00	286171	G01S 13/00	286120
A62C 2/00	286153	C07C 303/00	286140	E01C 9/00	286144	H02K 1/27	286168
B01D 61/42	286173	C07D 211/00	286122	E02D 29/14	286176	H04Q 7/32	286141
B01F 17/52	286177	C07D 213/00	286136	E04B 1/24	286165		
B01J 29/00	286167	C07D 263/00	286124	E05B 15/00	286128		

FA9A Zastavené konania o patentových prihláškach na žiadosť prihlasovateľa

(21)

1189-2000

FB9A Zastavené konania o patentových prihláškach

(21)

1023-99
1041-99
1054-99
1205-99
1347-99
38-2000
163-2000
271-2000
343-2000
376-2000
503-2000
517-2000
665-2000
942-2000
1027-2000

(21)

1120-2000
1540-2000
1582-2000
1698-2000
1991-2000
1994-2000
2040-2000
201-2001
993-2001
1041-2001
1233-2001
29-2002
159-2002
161-2002
289-2002

(21)

295-2002
371-2002
440-2002
705-2002
1064-2002
1103-2002
1158-2002
1719-2002
238-2003
301-2003
1152-2003
45-2004
76-2004
190-2004
208-2004

(21)

263-2004
269-2004
270-2004
307-2004
324-2004
348-2004
349-2004
355-2004
358-2004
359-2004
361-2004
363-2004
392-2004
406-2004
5009-2004

FC9A Zamietnuté patentové prihlášky

(21)

1079-99
1278-99
1640-99
1716-99
135-2000
493-2000
724-2000
1091-2000
1098-2000
1133-2000
1150-2000
1301-2000

(21)

1410-2000
1506-2000
1672-2000
1742-2000
1751-2000
1765-2000
1965-2000
2026-2000
851-2001
1237-2001
1680-2001
1744-2001

(21)

1793-2001
181-2002
770-2002
1147-2002
1436-2002
136-2003
177-2003
636-2003
966-2003
1007-2003
1519-2003
1566-2003

(21)

138-2004
203-2004
245-2004
264-2004
298-2004
350-2004
351-2004
385-2004
398-2004

FD9A Zastavené konania pre nezaplatenie poplatku

(21)

88-2000
430-2000
1839-2000
15-2001
266-2002
1441-2002

MK4A Zaniknuté patenty uplynutím doby platnosti

(11) Dátum zániku

275154 26.01.2008

MM4A Zaniknuté patenty pre nezaplatenie udržiavacích poplatkov

Oznámenie o zániku patentu č. 284045 pre nezaplatenie udržiavacích poplatkov zverejnené vo Vestníku ÚPV SR č. 7/2007 pod kódom MM4A (str. 23) je **neplatné**.

(11)	Dátum zániku	(11)	Dátum zániku	(11)	Dátum zániku	(11)	Dátum zániku
274640	17.07.2007	281700	04.07.2007	283711	11.07.2007	285356	08.07.2007
275750	08.07.2007	281769	18.07.2007	283908	07.07.2007	285417	09.07.2007
278186	15.07.2007	281778	15.07.2007	283957	12.07.2007	285519	17.07.2007
279615	12.07.2007	282176	21.07.2007	284160	08.07.2007	285621	06.03.2007
280142	23.07.2007	282591	26.07.2007	284271	16.07.2007	285632	14.03.2007
280612	15.07.2007	282920	24.07.2007	284419	28.07.2007	285639	14.03.2007
280699	31.07.2007	283034	07.07.2007	284675	21.07.2007	285646	19.03.2007
281240	23.07.2007	283485	06.07.2007	284959	18.07.2006	285653	21.03.2007
281641	22.07.2007	283548	24.07.2007	285066	08.07.2007		

PC9A Prevody a prechody práv na patentové prihlášky**(21) 25-2006**

(71) MATADOR RUBBER, s.r.o., Púchov, SK; Fakulta priemyselných technológií Trenčianskej univerzity A. Dubčeka, Púchov, SK; VUP, a. s., Prievidza, SK;
Predchádzajúci prihlasovateľ:
MATADOR a. s., Púchov, SK; Fakulta priemyselných technológií Trenčianskej univerzity A. Dubčeka, Púchov, SK; VUP, a. s., Prievidza, SK;
Dátum zápisu do registra: 15.2.2008

(21) 496-2001

(71) Kirin-Amgen Inc., Thousand Oaks, CA, US;
Predchádzajúci prihlasovateľ:
Amgen, Inc., Thousand Oaks, CA, US;
Dátum uzavretia zmluvy: 14.10.2005
Dátum zápisu do registra: 6.2.2008

(21) 28-2006

(71) MATADOR RUBBER, s.r.o., Púchov, SK; LIKO Bratislava, a. s., Bratislava, SK;
Predchádzajúci prihlasovateľ:
MATADOR a. s., Púchov, SK; LIKO Bratislava, a. s., Bratislava, SK;
Dátum zápisu do registra: 15.2.2008

PC4A

Prevody a prechody práv na patenty

(11) 279252

(21) 1337-92

(73) Merial Limited, Duluth, GA, US;

Predchádzajúci majiteľ:

Rhone-Poulenc Agrochimie, Lyon, FR;

Dátum uzavretia zmluvy: 21.1.2008

Dátum zápisu do registra: 25.2.2008

(11) 282472

(21) 706-99

(73) Vojenský technický ústav, a.s., Liptovský Mikuláš, SK;

Predchádzajúci majiteľ:

Vojenský technický ústav, Liptovský Mikuláš, SK;

Dátum zápisu do registra: 18.2.2008

(11) 280152

(21) 926-95

(73) ConvaTec Limited, Deeside, Flintshire, GB;

Predchádzajúci majiteľ:

Acordis Speciality Fibres Limited, Deeside, Flint-

shire, GB;

Dátum uzavretia zmluvy: 10.6.2005

Dátum zápisu do registra: 29.2.2008

(11) 283995

(21) 1378-2000

(73) Fowlds Limited, Guernsey, Channel Islands, GB;

Predchádzajúci majiteľ:

AnyWay Solid Environmental Solutions (Barba-

dos) Limited, St. Michael, BB;

Dátum uzavretia zmluvy: 8.1.2008

Dátum zápisu do registra: 11.2.2008

(11) 280733

(21) 414-94

(73) Westinghouse Electric Company LLC, Monroe-

ville, Pennsylvania, US;

Predchádzajúci majiteľ:

BNFL (IP) Limited, Daresbury, Warrington, Che-

shire, GB;

Dátum uzavretia zmluvy: 15.10.2006

Dátum zápisu do registra: 15.2.2008

(11) 284225

(21) 691-94

(73) ConvaTec Limited, Deeside, Flintshire, GB;

Predchádzajúci majiteľ:

Acordis Speciality Fibres Limited, Deeside, Flint-

shire, GB;

Dátum uzavretia zmluvy: 10.6.2005

Dátum zápisu do registra: 29.2.2008

(11) 280733

(21) 414-94

(73) Westinghouse Electric Sweden AB, Västerås, Väst-

manlands län, SE;

Predchádzajúci majiteľ:

Westinghouse Electric Company LLC, Monroe-

ville, Pennsylvania, US;

Dátum uzavretia zmluvy: 23.11.2006

Dátum zápisu do registra: 15.2.2008

(11) 284629

(21) 284-2002

(73) MATADOR RUBBER, s.r.o., Púchov, SK; OFZ,

a. s., Istebné, SK;

Predchádzajúci majiteľ:

MATADOR a. s., Púchov, SK; OFZ, a. s., Isteb-

né, SK;

Dátum zápisu do registra: 15.2.2008

(11) 281428

(21) 901-96

(73) Vojenský technický ústav, a.s., Liptovský Miku-

láš, SK;

Predchádzajúci majiteľ:

Vojenský technický ústav, Liptovský Mikuláš, SK;

Dátum zápisu do registra: 18.2.2008

(11) 285498

(21) 709-2002

(73) MATADOR RUBBER, s.r.o., Púchov, SK; Vý-

skumný ústav pre petrochémiu, Prievidza, SK; Tren-

čianska univerzita, Fakulta priem. technológií,

Púchov, SK;

Predchádzajúci majiteľ:

MATADOR a. s., Púchov, SK; Výskumný ústav

pre petrochémiu, Prievidza, SK; Trenčianska uni-

verzita, Fakulta priem. technológií, Púchov, SK;

Dátum zápisu do registra: 15.2.2008

(11) 281429

(21) 488-97

(73) Vojenský technický ústav, a.s., Liptovský Miku-

láš, SK;

Predchádzajúci majiteľ:

Vojenský technický ústav, Liptovský Mikuláš, SK;

Dátum zápisu do registra: 18.2.2008

(11) 285808

(21) 1213-99

(73) Merial Limited, Duluth, GA, US;

Predchádzajúci majiteľ:

RHONE-POULENC AGRO, Lyon, FR;

Dátum uzavretia zmluvy: 21.1.2008

Dátum zápisu do registra: 22.2.2008

(11) **285866**
(21) 857-99
(73) Merial Limited, Duluth, GA, US;
Predchádzajúci majiteľ:
RHONE-POULENC AGRO, Lyon, FR;
Dátum uzavretia zmluvy: 21.1.2008
Dátum zápisu do registra: 22.2.2008

(11) **285925**
(21) 427-2003
(73) MATADOR RUBBER, s.r.o., Púchov, SK; SE-
DOS, s. r. o., Krakovany, SK;
Predchádzajúci majiteľ:
MATADOR, a. s., Púchov, SK; SEDOS, s. r. o.,
Krakovany, SK;
Dátum zápisu do registra: 15.2.2008

QB4A Licenčné zmluvy registrované alebo udelené na patenty

(11) **283582**
(21) 1010-95
(73) Mackrle Svatopluk, Brno, CZ; Mackrle Vladimír,
Tomášov, SK;
Nadobúdateľ:
OXICLAR spol. s r.o., Čenkovce, SK;
Druh licencie: Zmluvná nevýlučná
Dátum uzavretia licenčnej zmluvy: 26.1.2005
Dátum zápisu do registra: 21.2.2008

(11) **283582**
(21) 1010-95
(73) Mackrle Svatopluk, Brno, CZ; Mackrle Vladimír,
Tomášov, SK;
Nadobúdateľ:
AQUATEC, s. r. o., Dubnica nad Váhom, SK;
Druh licencie: Zmluvná nevýlučná
Dátum uzavretia licenčnej zmluvy: 1.5.2007
Dátum zápisu do registra: 21.2.2008

TC4A Zmeny mien

(11) **283995**
(21) 1378-2000
(73) AnyWay Solid Environmental Solutions (Barba-
dos) Limited, St. Michael, BB;
Dátum zápisu do registra: 11.2.2008

TE4A Zmeny adries

(11) **280152**
(21) 926-95
(73) Acordis Speciality Fibres Limited, Deeside, Flint-
shire GB;
Dátum zápisu do registra: 29.2.2008

(11) **284225**
(21) 691-94
(73) Acordis Speciality Fibres Limited, Deeside, Flint-
shire, GB;
Dátum zápisu do registra: 29.2.2008

ČASŤ

**EURÓPSKE PATENTY
S URČENÍM PRE SLOVENSKÚ REPUBLIKU**

Kódy na označovanie jednotlivých druhov dokumentov (Štandard WIPO ST. 16)

T1	Preklad patentových nárokov európskej patentovej prihlášky	T3	Preklad európskeho patentového spisu
T2	Opravený preklad patentových nárokov európskej patentovej prihlášky	T4	Opravený preklad európskeho patentového spisu
		T5	Preklad zmeneného európskeho patentového spisu

Číselné kódy na označovanie bibliografických údajov (Štandard WIPO ST. 9)

(11)	Číslo dokumentu	(62)	Číslo pôvodnej prihlášky v prípade vylúčenej prihlášky
(21)	Číslo prihlášky	(71)	Meno (názov) prihlasovateľa (-ov)
(22)	Dátum podania prihlášky	(72)	Meno pôvodcu (-ov)
(24)	Dátum nadobudnutia účinkov európskeho patentu	(73)	Meno (názov) majiteľa (-ov)
(31)	Číslo prioritnej prihlášky	(74)	Meno (názov) zástupcu (-ov)
(32)	Dátum podania prioritnej prihlášky	(86)	Číslo podania medzinárodnej prihlášky podľa PCT
(33)	Krajina alebo regionálna organizácia priority	(87)	Číslo zverejnenia medzinárodnej prihlášky podľa PCT
(45)	Dátum sprístupnenia prekladu patentového spisu alebo zmeneného patentového spisu	(96)	Číslo a dátum podania európskej patentovej prihlášky
(46)	Dátum sprístupnenia prekladu patentových nárokov	(97)	Číslo a dátum zverejnenia európskej patentovej prihlášky alebo vydania európskeho patentového spisu
(48)	Dátum sprístupnenia opraveného prekladu patentových nárokov alebo patentového spisu		
(51)	Medzinárodné patentové triedenie		
(54)	Názov		

Poznámka:

Číslo uvádzané pred kódom (51) znamená verziu Medzinárodného patentového triedenia.

Kódy na označovanie záhlaví oznámení publikovaných vo Vestníku ÚPV SR (Štandard WIPO ST. 17)

BA9A	Sprístupnené preklady a opravené preklady patentových nárokov európskych patentových prihlášok
SC4A	Sprístupnené preklady a opravené preklady európskych patentových spisov
SC4A	Sprístupnené preklady zmenených európskych patentových spisov
FA9A	Zastavené konania o európskych patentových prihláškach z dôvodu späťvzatia
GA9A	Zmeny európskych patentových prihlášok na národné prihlášky
MA4A	Zaniknuté európske patenty vzdaním sa patentu
MC4A	Zrušené európske patenty
MG4A	Čiastočne zrušené európske patenty
MK4A	Zaniknuté európske patenty uplynutím doby platnosti
MM4A	Zaniknuté európske patenty pre nezaplatenie udržiavacích poplatkov
PC9A	Prevody a prechody práv na európske patentové prihlášky
PC4A	Prevody a prechody práv na európske patenty
PD9A	Zmeny dispozičných práv na európske patentové prihlášky (zálohy)
PD4A	Zmeny dispozičných práv na európske patenty (zálohy)
PD9A	Zmeny dispozičných práv na európske patentové prihlášky (ukončenie zálohov)
PD4A	Zmeny dispozičných práv na európske patenty (ukončenie zálohov)
QA9A	Ponuky licencií na európske patentové prihlášky
QA4A	Ponuky licencií na európske patenty
QB9A	Licenčné zmluvy registrované alebo udelené na európske patentové prihlášky
QB4A	Licenčné zmluvy registrované alebo udelené na európske patenty
QC9A	Ukončenie platnosti licenčných zmlúv na európske patentové prihlášky
QC4A	Ukončenie platnosti licenčných zmlúv na európske patenty

Opravy a zmeny

Opravy v európskych patentových prihláškach

- HA9A** Doplnenie pôvodcu (-ov)
- HB9A** Opravy mien
- HC9A** Zmeny mien
- HD9A** Opravy adries
- HE9A** Zmeny adries
- HF9A** Opravy dátumov
- HG9A** Opravy zatriedenia podľa MPT
- HH9A** Opravy chýb alebo zmeny všeobecne
- HK9A** Opravy tlačových chýb vo Vestníku ÚPV SR

Opravy v európskych patentoch

- TA4A** Doplnenie pôvodcu (-ov)
- TB4A** Opravy mien
- TC4A** Zmeny mien
- TD4A** Opravy adries
- TE4A** Zmeny adries
- TF4A** Opravy dátumov
- TG4A** Opravy zatriedenia podľa MPT
- TH4A** Opravy chýb alebo zmeny všeobecne
- TK4A** Opravy tlačových chýb vo Vestníku ÚPV SR

BA9A

**Sprístupnené preklady patentových nárokov
európskych patentových prihlášok**

(11) (51)

1843761 A61K 31/045

8 (51) A61K 31/045, A61K 9/28

(11) 1843761

(96) 05815688.6, 12.8.2005

(97) 1843761, 17.10.2007

(31) 81/MUM/2005

(32) 27.1.2005

(33) IN

(71) Alembic Limited, Gujarat, Vadodara, IN;

(72) KSHIRSAGAR Rajesh, Alembic Limited, Gujarat, Vadodara, IN; JOSHI Mayank, Alembic Limited, Gujarat, Vadodara, IN; RAICHANDANI Yogesh, Alembic Limited, Gujarat, Vadodara, IN;

(74) ROTT, RŮŽIČKA & GUTTMANN, v. o. s., Bratislava, SK;

(86) PCT/IN2005/000275

(87) WO 2006/080029

(54) Formulácia levetiracetamu s predĺženým uvoľňovaním

(51) (11)

A61K 31/045 1843761

SC4A Sprístupnené preklady európskych patentových spisov

(11)	(51)	(11)	(51)	(11)	(51)	(11)	(51)
2853	A61K 31/58	2898	H01T 13/00	2943	C07D 313/00	2988	B62D 65/00
2854	C07H 21/00	2899	F23D 14/48	2944	G06F 11/14	2989	G01G 11/00
2855	B62B 3/10	2900	C12N 5/00	2945	B23B 51/02	2990	F04B 43/00
2856	B65D 51/00	2901	G03B 13/04	2946	A61P 19/00	2991	C08G 59/00
2857	C09D 167/00	2902	B60R 13/00	2947	E04G 25/00	2992	H01R 13/514
2858	C11D 17/00	2903	C08G 18/00	2948	F28F 1/10	2993	F21V 7/00
2859	B65H 16/00	2904	B63B 1/16	2949	B61B 12/00	2994	A47C 20/00
2860	A61K 45/00	2905	G01N 27/90	2950	F41A 19/00	2995	C21B 3/00
2861	H04N 5/92	2906	B65D 71/06	2951	C07D 401/00	2996	C23C 16/458
2862	B27D 5/00	2907	C07D 405/00	2952	A61K 31/4427	2997	E06B 3/00
2863	C07D 339/00	2908	F24F 13/06	2953	C08J 5/24	2998	A61K 31/4738
2864	A61K 31/715	2909	A61K 9/70	2954	B60G 15/00	2999	C07D 487/00
2865	A61K 9/20	2910	C07C 225/00	2955	A61K 31/429	3000	C07D 417/00
2866	A61K 9/00	2911	H04N 9/31	2956	A61M 5/20	3001	B65B 55/04
2867	C07D 205/00	2912	C08G 18/00	2957	B60H 1/00	3002	A61K 51/02
2868	F23G 5/20	2913	H01R 25/00	2958	C07D 327/00	3003	C07D 207/00
2869	G01N 33/02	2914	G06F 1/20	2959	G09B 29/02	3004	A01N 47/28
2870	A61K 36/185	2915	A61L 27/00	2960	A61F 5/50	3005	C07D 471/00
2871	B60G 15/00	2916	E03F 1/00	2961	C07C 311/00	3006	A61K 31/427
2872	F16F 9/32	2917	B62D 25/14	2962	E04F 13/08	3007	G06F 17/30
2873	A61K 31/5415	2918	B60H 1/24	2963	E01D 19/04	3008	A61K 31/57
2874	B24B 1/00	2919	B22D 23/00	2964	B01F 7/00	3009	F25B 21/00
2875	E01F 8/00	2920	E04B 1/70	2965	A61K 31/70	3010	C07C 45/00
2876	G21C 19/00	2921	B41J 2/175	2966	B65D 23/00	3011	A01N 25/00
2877	C09J 163/00	2922	F41A 17/00	2967	B01F 3/04	3012	C07H 17/00
2878	C09D 183/16	2923	H02N 6/00	2968	B29C 35/08	3013	C07C 51/16
2879	C08G 81/00	2924	C03B 19/12	2969	A47J 31/40	3014	C07D 215/00
2880	C07K 5/00	2925	C23C 28/00	2970	B60Q 1/04	3015	C12N 9/04
2881	A61K 31/505	2926	B61L 1/00	2971	C02F 1/24	3016	H01M 10/54
2882	C01B 13/02	2927	A01N 25/32	2972	C07D 213/00	3017	A47J 36/02
2883	B65G 49/00	2928	A61K 31/165	2973	C07C 55/00	3018	B23K 26/00
2884	B05D 1/02	2929	F21S 8/10	2974	C07D 487/00	3019	C04B 35/10
2885	C07D 417/00	2930	A61K 31/472	2975	A01C 7/08	3020	B23D 35/00
2886	C07D 401/00	2931	E21B 7/18	2976	A61K 31/44	3021	H05B 41/28
2887	B66B 11/02	2932	C07D 471/00	2977	C02F 3/00	3022	C07D 251/00
2888	A61K 31/519	2933	A61K 31/185	2978	H01R 39/00	3023	C07D 417/00
2889	A61K 31/135	2934	C21D 8/12	2979	C07D 487/00	3024	A63C 17/00
2890	A61K 31/496	2935	A61K 31/425	2980	B21D 7/02	3025	F17B 1/00
2891	A61K 9/00	2936	B21D 47/00	2981	G01N 33/574	3026	C07D 471/00
2892	A61K 47/00	2937	C07D 301/00	2982	A01B 1/00	3027	B25C 5/00
2893	H01R 39/00	2938	B60R 13/02	2983	H05K 3/00	3028	G01N 33/68
2894	F16B 25/00	2939	B27L 7/00	2984	G08B 17/10	3029	C07K 14/195
2895	C12N 1/20	2940	B65D 17/00	2985	G06F 17/30	3030	C04B 28/00
2896	C07D 327/00	2941	A23C 9/00	2986	A61K 31/428	3031	C04B 7/00
2897	C07D 401/00	2942	B60R 13/08	2987	B62D 49/00	3032	A47J 45/00

8 (51) A01B 1/00, F16B 7/18

(11) E 2982

(96) 05000432.4, 12.1.2005

(97) 1586228, 14.11.2007

(24) 14.11.2007

(31) 102004019237

(32) 16.4.2004

(33) DE

(73) Ciret Holdings AG, Wangen, DE;

(72) Sauer Helmut, Amtzell, DE;

(74) Bušová Eva, JUDr., Bratislava, SK;

(54) **Závitový spoj, najmä na upevnenie nástroja alebo nástrojového adaptéra na nastavovacím zariadení**

8 (51) A01C 7/08, A01C 15/00

(11) E 2975

(96) 06012587.9, 20.6.2006

(97) 1759568, 2.1.2008

(24) 2.1.2008

(31) 102005042006

(32) 2.9.2005

(33) DE

(73) Kverneland ASA, Kverneland, NO;

(72) Schumacher Ferdinand, Lippetal - Oestinghausen,

DE; Stüttgen Gerhard, Lippetal - Nordwald, DE;

(74) Guniš Jaroslav, Mgr., Bratislava, SK;

(54) **Pneumatický vysievací stroj na vysievanie osiva a/alebo rozdeľovanie hnojiva**

8 (51) A01N 25/00, A01N 59/00, A01N 57/00
(11) E 3011
(96) 06005719.7, 20.9.2003
(97) 1679002, 19.12.2007
(24) 19.12.2007
(31) 413688 P, 657419
(32) 26.9.2002, 8.9.2003
(33) US, US
(73) W. NEUDORFF GmbH KG, Emmerthal 1, DE;
(72) Parker Diana L., Brentwood Bay, British Columbia, CA;
(74) Majlingová Marta, Ing., Bratislava, SK;
(54) Pesticídne kompozície a spôsoby

8 (51) A01N 25/32, A01N 43/72
(11) E 2927
(96) 02764874.0, 6.9.2002
(97) 1427281, 21.11.2007
(24) 21.11.2007
(31) 10145019
(32) 13.9.2001
(33) DE
(73) Bayer CropScience AG, Monheim, DE;
(72) ZIEMER Frank, Kriftel, DE; WILLMS Lothar, Hofheim, DE; ROSINGER Christopher, Hofheim, DE; BIERINGER Hermann, Eppstein, DE; HACKER Erwin, Hochheim, DE;
(74) Hörmannová Zuzana, Ing., Bratislava, SK;
(86) PCT/EP2002/009973
(87) WO 2003/022050
(54) Kombinácie z herbicídov a safenerov

8 (51) A01N 47/28
(11) E 3004
(96) 03714749.3, 20.2.2003
(97) 1482800, 28.11.2007
(24) 28.11.2007
(31) 10209430
(32) 5.3.2002
(33) DE
(73) Bayer CropScience AG, Monheim, DE;
(72) HACKER Erwin, Hochheim, DE; BIERINGER Hermann, Eppstein, DE; KRÄHMER Hansjörg, Hofheim, DE;
(74) Hörmannová Zuzana, Ing., Bratislava, SK;
(86) PCT/EP2003/001726
(87) WO 2003/073853
(54) Herbicídne kombinácie s acylovanými aminofenylsulfonylmočovínami

8 (51) A23C 9/00
(11) E 2941
(96) 03725236.8, 13.5.2003
(97) 1503630, 24.10.2007
(24) 24.10.2007
(31) 20020907
(32) 14.5.2002
(33) FI
(73) Valio Ltd., Helsinki, FI;
(72) TOSSAVAINEN Olli, Espoo, FI; SAHLSTEIN Janne, Espoo, FI;
(74) PATENTSERVIS BRATISLAVA a. s., Bratislava, SK;
(86) PCT/FI2003/000366

(87) WO 2003/094623
(54) Spôsob výroby mliečneho výrobku neobsahujúceho laktózu

8 (51) A47C 20/00
(11) E 2994
(96) 05450067.3, 13.4.2005
(97) 1595475, 14.11.2007
(24) 14.11.2007
(31) 7982004
(32) 10.5.2004
(33) AT
(73) ADA Möbelfabrik GmbH, Baiernsdorf bei Anger, AT;
(72) Fuchs Robert Jun., Anger, AT;
(74) Majlingová Marta, Ing., Bratislava, SK;
(54) Latový rošt pre matrace

8 (51) A47J 31/40, B65D 81/00
(11) E 2969
(96) 06013866.6, 25.10.2004
(97) 1702543, 28.11.2007
(24) 28.11.2007
(73) NESTEC S.A., Vevey, CH;
(72) Yoakim Alfred, St-Légier-La Chiésaz, CH; Vavillet Gilles, Ursy FR, CH; Denisart Jean-Paul, La Conversion VD, CH;
(74) Majlingová Marta, Ing., Bratislava, SK;
(54) Kapsula s utesňujúcim prostriedkom

8 (51) A47J 36/02
(11) E 3017
(96) 03748142.1, 11.9.2003
(97) 1541072, 7.11.2007
(24) 7.11.2007
(31) 200202247 U
(32) 12.9.2002
(33) ES
(73) Castey Dominguez Ramon, Girona, ES;
(72) Castey Dominguez Ramon, Girona, ES;
(74) Hörmannová Zuzana, Ing., Bratislava, SK;
(86) PCT/ES2003/000459
(87) WO 2004/023951
(54) Kuchynský riad s dnom vhodným na indukčný ohrev

8 (51) A47J 45/00
(11) E 3032
(96) 03755611.5, 16.7.2003
(97) 1523266, 14.11.2007
(24) 14.11.2007
(31) 0209386
(32) 24.7.2002
(33) FR
(73) SEB SA, Ecully, FR;
(72) LORTHIOIR Christophe, Bloye, FR; MONTGELARD Michel, Cran Gevrier, FR;
(74) PATENTSERVIS BRATISLAVA a. s., Bratislava, SK;
(86) PCT/FR2003/002247
(87) WO 2004/014207
(54) Odnímateľné zariadenie na úplne bezpečné uchopenie nádoby

- 8 (51) A61F 5/50**
(11) E 2960
 (96) 06101084.9, 31.1.2006
 (97) 1700583, 31.10.2007
 (24) 31.10.2007
 (31) 200500493 U
 (32) 4.3.2005
 (33) ES
 (73) Cranc Solutions, S.L., Barcelona, ES;
 (72) Ibañez Gallego Manel, Barcelona, ES;
 (74) Bušová Eva, JUDr., Bratislava, SK;
(54) Zariadenie pre prevenciu vkladania prstov do úst, obzvlášť určené pre deti
-
- 8 (51) A61K 9/00**
(11) E 2891
 (96) 02018322.4, 14.8.2002
 (97) 1287818, 21.11.2007
 (24) 21.11.2007
 (31) 10142465, 10204307
 (32) 31.8.2001, 1.2.2002
 (33) DE, DE
 (73) Heraeus Kulzer GmbH, Hanau, DE;
 (72) Vogt Sebastian F., Dr., Jena, DE; Schnabelrauch Matthias, Dr., Jena, DE; Kühn Klaus-Dieter, Dr., Marburg, DE;
 (74) ROTT, RŮŽIČKA & GUTTMANN, v. o. s., Bratislava, SK;
(54) Spôsob antibiotického povliekania telies so vzájomne prepojenými mikrodotinami, takto povlečené telesá, ako aj ich použitie
-
- 8 (51) A61K 9/00**
(11) E 2866
 (96) 02774826.8, 23.7.2002
 (97) 1408911, 19.9.2007
 (24) 19.9.2007
 (31) 0109811
 (32) 23.7.2001
 (33) FR
 (73) Bioalliance Pharma (S.A.), Paris, FR;
 (72) AIACHE Jean-Marc, Clermont-Ferrand, FR; COSTANTINI Dominique, Paris, FR; CHAUMONT Christine, Paris, FR;
 (74) Majlingová Marta, Ing., Bratislava, SK;
 (86) PCT/FR2002/002635
 (87) WO 2003/009800
(54) Terapeutický bioadhézny systém s predĺženým uvoľňovaním
-
- 8 (51) A61K 9/20, A61K 31/551, A61P 25/00**
(11) E 2865
 (96) 03751723.2, 16.10.2003
 (97) 1558219, 3.10.2007
 (24) 3.10.2007
 (31) 200200255
 (32) 18.10.2002
 (33) SI
 (73) KRKA, tovarna zdravil, d.d., Novo mesto, Novo mesto, SI;
 (72) PERC Stanka, Vinica pri Crnomlju, SI; BANKO Ivanka, Dvor, SI; KOLENC Ivanka, Novo mesto, SI;
 (74) Majlingová Marta, Ing., Bratislava, SK;
-
- (86) PCT/SI2003/000036
 (87) WO 2004/035027
(54) Farmaceutický prostriedok olanzapínu
-
- 8 (51) A61K 9/70, A61P 25/00, A61K 31/485**
(11) E 2909
 (96) 04779186.8, 26.7.2004
 (97) 1646328, 10.10.2007
 (24) 10.10.2007
 (31) 490407 P
 (32) 25.7.2003
 (33) US
 (73) Euro-Celtique S.A., Luxembourg, LU;
 (72) REIDENBERG Bruce E., Rye, NY, US; SPYKER Daniel A., Burlingame, CA, US;
 (74) Bušová Eva, JUDr., Bratislava, SK;
 (86) PCT/US2004/024010
 (87) WO 2005/011579
(54) Liečenie odvykacieho stavu pri závislosti
-
- 8 (51) A61K 31/135, A61P 1/00**
(11) E 2889
 (96) 04720110.8, 12.3.2004
 (97) 1603544, 10.10.2007
 (24) 10.10.2007
 (31) 454527 P
 (32) 14.3.2003
 (33) US
 (73) AGI Therapeutics Research Limited, Dublin 8, IE;
 (72) DEVANE John, Athlone, Co. Roscommon, IE;
 (74) Majlingová Marta, Ing., Bratislava, SK;
 (86) PCT/IB2004/001134
 (87) WO 2004/080446
(54) Liečenie črevných chorôb s N-2,3,3-tetrametylbicyklo[2.2.1]heptán-2-amínom
-
- 8 (51) A61K 31/165, A61P 25/00**
(11) E 2928
 (96) 03772344.2, 18.11.2003
 (97) 1585510, 5.12.2007
 (24) 5.12.2007
 (31) 03000921
 (32) 16.1.2003
 (33) EP
 (73) Newron Pharmaceuticals S.p.A., Bresso (MI), IT;
 (72) SALVATI Patricia, Arese, IT; CALABRESI Marcello, Cardano al Campo, IT; DHO Luciano, Parabiago, IT; VENERONI Orietta, Settimo Milanese, IT; MELLONI Piero, Bresso, IT;
 (74) Žovicová Viera, Mgr., Bratislava, SK;
 (86) PCT/EP2003/012889
 (87) WO 2004/062655
(54) Alfaaminoamidové deriváty užitočné ako antimigrénové prostriedky
-
- 8 (51) A61K 31/185, A61P 29/00**
(11) E 2933
 (96) 03731699.9, 22.1.2003
 (97) 1503746, 10.10.2007
 (24) 10.10.2007
 (31) 0201520
 (32) 23.1.2002
 (33) GB

- (73) Novartis AG, Basel, CH;
 (72) BRAZZELL Romulus Kimbro, Alpharetta, US; LAMBROU George N., Bartenheim-La Chaussée, FR; LATOUR Elisabeth, Bartenheim-La Chaussée, FR; OTTLECH Anna, Basel, CH; WOOD Jeanette Marjorie, Biel-Benken, CH;
 (74) Čechvalová Dagmar, Bratislava, SK;
 (86) PCT/EP2003/000612
 (87) WO 2003/061645
**(54) Farmaceutické použitie COX-2 inhibítorov pri očných ochoreniach sprostredkovaných angio-
 genézou**
-
- 8 (51) A61K 31/425**
(11) E 2935
 (96) 03720323.9, 7.3.2003
 (97) 1485090, 10.10.2007
 (24) 10.10.2007
 (31) 362738 P
 (32) 8.3.2002
 (33) US
 (73) Novartis AG, Basel, CH; THE UNIVERSITY OF NEWCASTLE UPON TYNE, Newcastle Upon Tyne NE1 7RU, GB;
 (72) ANDERSON Judith Rose, Denville, NJ, US; ROTHERMEL John David, Randolph, NJ, US; MC SHEEHY Paul M.J., Loerrach-Stetten, DE; BODDY Alan, Blyndon, Tyne and Wear, GB;
 (74) Čechvalová Dagmar, Bratislava, SK;
 (86) PCT/EP2003/002364
 (87) WO 2003/075899
(54) Kombinácia obsahujúca derivát eptolónu a imidazotetrazinón
-
- 8 (51) A61K 31/427, A61P 25/00, A61P 35/00**
(11) E 3006
 (96) 05707090.6, 31.1.2005
 (97) 1718340, 21.11.2007
 (24) 21.11.2007
 (31) 102004004787, 539977 P
 (32) 30.1.2004, 30.1.2004
 (33) DE, US
 (73) Bayer Schering Pharma Aktiengesellschaft, Berlin, DE;
 (72) KLAR Ulrich, Berlin, DE; WILLUDA Jörg, Berlin, DE; MENRAD Andreas, Oranienburg, DE; BOSSLET Klaus, Berlin, DE;
 (74) Čechvalová Dagmar, Bratislava, SK;
 (86) PCT/EP2005/000917
 (87) WO 2005/074901
(54) Nové konjugované efekторы, spôsob ich prípravy a ich farmaceutické použitie
-
- 8 (51) A61K 31/428, A61P 3/00**
(11) E 2986
 (96) 04787110.8, 8.9.2004
 (97) 1696909, 14.11.2007
 (24) 14.11.2007
 (31) 03102740
 (32) 12.9.2003
 (33) EP
 (73) Laboratoires Serono SA, Coinsins, Vaud, CH;
- (72) GAILLARD Pascale, Domaine de la Prasle, Bat C2 F-74160 Collonge-sous-Salève, FR; GOTTELAND Jean-Pierre, Beaumont, FR; VITTE Pierre-Alain, Cranves-Sales, FR;
 (74) Majlingová Marta, Ing., Bratislava, SK;
 (86) PCT/EP2004/052090
 (87) WO 2005/025567
(54) Benzotiazolové deriváty na liečenie diabetu
-
- 8 (51) A61K 31/429, A61K 31/5415, A61P 29/00, A61P 31/00**
(11) E 2955
 (96) 05748118.6, 4.5.2005
 (97) 1750700, 2.1.2008
 (24) 2.1.2008
 (31) 102004025324
 (32) 19.5.2004
 (33) DE
 (73) Boehringer Ingelheim Vetmedica GmbH, Ingelheim am Rhein, DE;
 (72) FOLGER Martin, Ingelheim, DE; HASSEL Bernhard, Ockenheim, DE; HENKE Stefan, Kirchen, DE; JANOTT Dietrich W., Ingelheim, DE; RICHTEL Peter, Ingelheim, DE;
 (74) Čechvalová Dagmar, Bratislava, SK;
 (86) PCT/EP2005/004824
 (87) WO 2005/115386
(54) Kvapalný prípravok pre veterinárnu medicínu, spôsob jeho prípravy a jeho použitie
-
- 8 (51) A61K 31/44, A61K 31/426, A61K 31/421, A61P 29/00, A61P 37/00, C07D 213/00, C07D 277/00, C07D 263/00, C07D 307/00, C07D 333/00, C07D 239/00, C07D 215/00, C07D 231/00**
(11) E 2976
 (96) 03714339.3, 21.3.2003
 (97) 1490062, 19.12.2007
 (24) 19.12.2007
 (31) 367758 P, 431817 P, 442404 P
 (32) 26.3.2002, 9.12.2002, 24.1.2003
 (33) US, US, US
 (73) Boehringer Ingelheim Pharmaceuticals Inc., Ridgefield, Connecticut, US;
 (72) BEKKALI Y., Ridgefield, US; BETAGERI R., Ridgefield, US; GILMORE Thomas, A., Salem, US; CARDOZO Mario, G., San Francisco, US; KIRANE T.M., Ridgefield, US; KUZMICH D., Ridgefield, US; PROUDFOOT J., Ridgefield, US; TAKAHASHI H., Ridgefield, US; THOMSON D., Ridgefield, US; WANG Ji, Ridgefield, US; ZINDELL R., Ridgefield, US; HARCKEN C., Ridgefield, US; RIETHER D., Ridgefield, US; RAZAVI Hossein, P.O.Box 368, Ridgefield, US;
 (74) Čechvalová Dagmar, Bratislava, SK;
 (86) PCT/US2003/008901
 (87) WO 2003/082280
(54) Glukokortikoidové mimetiká, spôsoby ich prípravy, farmaceutické kompozície a ich použitie

8 (51) A61K 31/4427, C07D 417/00**(11) E 2952**

(96) 02787632.5, 11.11.2002

(97) 1448198, 31.10.2007

(24) 31.10.2007

(31) 01127312

(32) 19.11.2001

(33) EP

(73) F. HOFFMANN-LA ROCHE AG, Basel, CH;

(72) FLOHR Alexander, Basel, CH; JAKOB-ROETNE Roland, Inzlingen, DE; NORCROSS Roger David, Rheinfelden, CH; RIEMER Claus, Freiburg, DE;

(74) Bušová Eva, JUDr., Bratislava, SK;

(86) PCT/EP2002/012562

(87) WO 2003/043636

(54) Benzotiazolové deriváty nikotínu alebo izoni-
kotínu**8 (51) A61K 31/472, C07D 217/00, A61P 25/00,**
A61P 3/00, A61P 35/00**(11) E 2930**

(96) 04290918.4, 7.4.2004

(97) 1466604, 7.11.2007

(24) 7.11.2007

(31) 0304381

(32) 9.4.2003

(33) FR

(73) Les Laboratoires Servier, Courbevoie Cedex, FR;

(72) Poissonnier-Durieux Sophie, Rainneville, FR; Wal-
lez Valérie, Wervicq-Sud, FR; Gasnereau Anne,
Lille, FR; Yous Said, Loos, FR; Lesieur Daniel,
Gondecourt, FR; Delagrangé Philippe, Issy les Mou-
lineaux, FR; Renard Pierre, Le Chesnay, FR; Ben-
nejean Caroline, Charenton le Pont, FR; Boutin Jean
Albert, Suresnes, FR; Audinot Valérie, Poissy, FR;(74) ROTT, RŮŽIČKA & GUTTMANN, v. o. s.,
Bratislava, SK;**(54) Nové deriváty izochinolínu, spôsob ich prípra-**
vy a ich použitie pri liečení porúch melatoní-
nergického systému**8 (51) A61K 31/4738, A61P 35/00****(11) E 2998**

(96) 05292744.9, 21.12.2005

(97) 1674101, 14.11.2007

(24) 14.11.2007

(31) 0413682

(32) 22.12.2004

(33) FR

(73) Les Laboratoires Servier, Courbevoie Cedex, FR;
CENTRE NATIONAL DE LA RECHERCHE
SCIENTIFIQUE (CNRS), Paris Cedex 16, FR;
UNIVERSITE RENE DESCARTES (PARIS V),
Paris Cédex 06, FR;(72) Koch Michel, La Celle Saint Cloud, FR; Tillequ-
in François, Paris, FR; Michel Sylvie, Paris, FR;
Hickman John, Paris, FR; Pierre Alain, Les Allu-
ets le Roi, FR; Leonce Stéphane, Versailles, FR;
Pfeiffer Bruno, Saint Leu La Forêt, FR; Kraus-
-Berthier Laurence, Colombes, FR;(74) ROTT, RŮŽIČKA & GUTTMANN, v. o. s.,
Bratislava, SK;**(54) Cinamátové deriváty benzo[b]pyrano[3,2-h]-**
akridín-7-ónu, spôsob ich prípravy a farma-
ceutické kompozície, ktoré ich obsahujú**8 (51) A61K 31/496, A61K 31/381, A61K 31/343,**
A61K 31/15, A61K 31/4523, A61K 31/135,
A61P 25/00**(11) E 2890**

(96) 03786308.1, 25.12.2003

(97) 1575590, 24.10.2007

(24) 24.10.2007

(31) 2002379003, 470481 P

(32) 27.12.2002, 14.5.2003

(33) JP, US

(73) OTSUKA PHARMACEUTICAL CO., LTD.,
Chiyoda-ku, Tokyo, JP;(72) KIKUCHI Tetsuro, Tokushima-shi, Tokushima,
JP; IWAMOTO Taro, Princeton, US; HIROSE
Tsuyoshi, Tokushima-shi, Tokushima, JP;(74) PATENTSERVIS BRATISLAVA a. s., Bratisla-
va, SK;

(86) PCT/JP2003/016724

(87) WO 2004/060374

(54) Karbostyriolové deriváty a inhibítory spätného
vychytávania serotonínu na liečenie porúch
nálady**8 (51) A61K 31/505, C07D 239/00, A61P 11/00,**
A61P 29/00**(11) E 2881**

(96) 05750584.4, 8.6.2005

(97) 1755606, 31.10.2007

(24) 31.10.2007

(31) 0412769

(32) 8.6.2004

(33) GB

(73) Novartis AG, Basel, CH;

(72) RITCHIE T. J., Horsham, West Sussex, GB; CUL-
SHAW A. J., Horsham, West Sussex, GB; BRAIN
C. T., Horsham, West Sussex, GB; DZIADU-
LEWICZ E.K., Horsham, West Sussex, GB; HART
Terance, Chapel-en-le-Frith, High Peak, GB;

(74) Čechvalová Dagmar, Bratislava, SK;

(86) PCT/EP2005/006253

(87) WO 2005/120510

(54) Chinazolinónové deriváty ako vanaloidné anta-
gonisty**8 (51) A61K 31/519, A61K 31/5375, A61K 31/541,**
A61P 29/00, A61P 31/00, A61P 39/00,
A61P 3/00, A61P 25/00, A61P 35/00,
A61P 1/00**(11) E 2888**

(96) 04765120.3, 13.9.2004

(97) 1663244, 15.8.2007

(24) 15.8.2007

(31) 0321384, 0408955

(32) 12.9.2003, 22.4.2004

(33) GB, GB

(73) 4 AZA IP NV, Leuven, BE;

(72) WAER Mark Jozef Albert, Heverlee, BE; HER-
DEWIJN Piet André Maurits Maria, Rotsela-
ar/Wezemaal, BE; DE JONGHE Steven Cesar
Alfons, Brussel, BE; MARCHAND Arnaud Di-
dier Marie, Heverlee, BE; YUAN Lin, Arlington,
MA 02474, US; EL HASSANE Sefrioui, Leu-
ven, BE;

(74) Čechvalová Dagmar, Bratislava, SK;

- (86) PCT/EP2004/010198
 (87) WO 2005/025574
(54) Pteridínové deriváty na liečenie ochorení súvisiacich s TNF-alfa
-
- 8 (51) A61K 31/5415, A61K 9/16, A61K 9/00, A61P 11/00, A61P 29/00**
(11) E 2873
 (96) 03809321.7, 24.10.2003
 (97) 1558262, 19.12.2007
 (24) 19.12.2007
 (31) 10250081
 (32) 25.10.2002
 (33) DE
 (73) Boehringer Ingelheim Vetmedica GmbH, Ingelheim am Rhein, DE;
 (72) Folger Martin Andreas, Ingelheim, DE; Henke Stefan, Kirchen, DE; Schmalz Jens, Hüffelsheim, DE; Keilhofer Diana Christine, Mainz, DE; Kroff Hans-Jürgen, Schöneberg, DE; Herz Nina, Windesheim, DE;
 (74) Čechvalová Dagmar, Bratislava, SK;
 (86) PCT/EP2003/011802
 (87) WO 2004/037264
(54) Vodou rozpustné granuláty meloxicamu
-
- 8 (51) A61K 31/57, A61K 31/59, A61K 9/12, A61K 47/10, A61K 47/44, A61P 17/00, A61K 8/03, A61K 8/30, A61Q 17/04, A61Q 19/00, A61Q 19/08**
(11) E 3008
 (96) 05763728.2, 15.6.2005
 (97) 1771180, 31.10.2007
 (24) 31.10.2007
 (31) 0406616, 951903
 (32) 17.6.2004, 29.9.2004
 (33) FR, US
 (73) Galderma S.A., Cham, CH;
 (72) WILLCOX Nathalie, Saint Vallier de Thiey, FR; ORSONI Sandrine, Mandelieu, FR;
 (74) PATENTSERVIS BRATISLAVA a. s., Bratislava, SK;
 (86) PCT/EP2005/007973
 (87) WO 2005/123091
(54) Prostriedok vo forme spreja obsahujúci kombináciu klobetazol propionátu a kalcitriolu, alkoholovú fázu a olejovú fázu
-
- 8 (51) A61K 31/58, A61K 31/565, A61K 9/08**
(11) E 2853
 (96) 04396049.1, 13.7.2004
 (97) 1629844, 12.9.2007
 (24) 12.9.2007
 (73) Bayer Schering Pharma Oy, Turku, FI;
 (72) Riihimäki Teppo, Turku, FI;
 (74) Guniš Jaroslav, Mgr., Bratislava, SK;
(54) Dodávací systém
-
- 8 (51) A61K 31/70, A61K 47/08**
(11) E 2965
 (96) 04011907.5, 19.5.2004
 (97) 1479389, 26.9.2007
 (24) 26.9.2007
 (31) 10323279
 (32) 21.5.2003
 (33) DE
 (73) STADA ARZNEIMITTEL AG, Bad Vilbel, DE;
 (72) Schridde Edgar, Hannover, DE; Merbach Bernd, Dr., Burgwedel, DE; Gimmel Stefan-Peter, Dr., Hannover, DE;
 (74) Bušová Eva, JUDr., Bratislava, SK;
(54) Roztoky gemcitabínu hotové na upotrebenie
-
- 8 (51) A61K 31/715, A61P 25/00**
(11) E 2864
 (96) 04741606.0, 19.5.2004
 (97) 1631298, 19.9.2007
 (24) 19.9.2007
 (31) MI20030102
 (32) 21.5.2003
 (33) IT
 (73) Cornelli Umberto, Milano, IT;
 (72) CORNELLI Umberto, Milano, IT; DE AMBROSI Luigi, Santhia, IT; LORENS Stanley, Forest Park, Illinois, US; FAREED Jawed, Westchester, Illinois, US; LEE John, Wilmette, Illinois, US; HANIN Israel, Apt. 17S Chicago, Illinois, US; MERVIS Ronald, Columbus, Ohio, US;
 (74) Majlingová Marta, Ing., Bratislava, SK;
 (86) PCT/EP2004/050860
 (87) WO 2004/103381
(54) Glykozaminoglykány na liečenie emocionálnych dysfunkcií
-
- 8 (51) A61K 36/185, A61K 36/09, A61P 17/00**
(11) E 2870
 (96) 05731107.8, 7.4.2005
 (97) 1755630, 24.10.2007
 (24) 24.10.2007
 (31) 04009213
 (32) 19.4.2004
 (33) EP
 (73) Universitätsklinikum Freiburg, Freiburg, DE;
 (72) SCHEMPP Christoph, Freiburg, DE; JOCHER Andrea, Freiburg, DE; ENGEL Kathrin, Umkirch, DE; HUYKE Constance, Freiburg, DE;
 (74) Bušová Eva, JUDr., Bratislava, SK;
 (86) PCT/EP2005/003657
 (87) WO 2005/099728
(54) Farmaceutické kompozície z bradatca obyčajného (*Usnea barbata*) a ľubovníka bodkovaného (*Hypericum perforatum*) a ich použitie
-
- 8 (51) A61K 45/00, A61K 31/496, A61K 31/4965, A61K 31/131, A61K 31/4409, A61P 31/00, A61K 9/16, A61K 9/20**
(11) E 2860
 (96) 04816650.8, 27.8.2004
 (97) 1750765, 19.9.2007
 (24) 19.9.2007
 (31) 844992
 (32) 12.5.2004
 (33) US

- (73) Lupin Limited, Mumbai, Maharashtra, IN;
 (72) ARORA Sudershan Kumar, Lupin Ltd (Research Park), Maharashtra, Pune, IN; SINHA Neelima, Lupin Ltd (Research Park), Maharashtra, Pune, IN; SINHA Rakesh, Lupin Ltd (Research Park), Maharashtra, Pune, IN; UPADHYAYA Ram Shankar, Lupin Ltd (Research Park), Maharashtra, Pune, IN;
 (74) ROTT, RŮŽIČKA & GUTTMANN, v. o. s., Bratislava, SK;
 (86) PCT/IN2004/000266
 (87) WO 2005/107809
(54) Antimykobakteriálna farmaceutická kompozícia obsahujúca antituberkulotikum
-
- 8 (51) A61K 47/00**
(11) E 2892
 (96) 02745579.9, 3.7.2002
 (97) 1409021, 14.11.2007
 (24) 14.11.2007
 (31) 0116620
 (32) 7.7.2001
 (33) GB
 (73) AstraZeneca AB, Södertälje, SE;
 (72) GELLERT Paul Richard, Cheshire, GB; POTTS Alison Margaret, Cheshire, GB;
 (74) Čechvalová Dagmar, Bratislava, SK;
 (86) PCT/GB2002/003084
 (87) WO 2003/006063
(54) Prípravok obsahujúci fulvestrant
-
- 8 (51) A61K 51/02**
(11) E 3002
 (96) 05380116.3, 3.6.2005
 (97) 1656954, 21.11.2007
 (24) 21.11.2007
 (31) 200401830
 (32) 26.7.2004
 (33) ES
 (73) Grifols, S.A., Barcelona, ES;
 (72) Jorquera Nieto Juan Ignacio, Ametlla del Valles (Barcelona), ES; Santaularia Lozano Olga, Barcelona, ES; Hosta Mateu Nuria, Barcelona, ES;
 (74) ROTT, RŮŽIČKA & GUTTMANN, v. o. s., Bratislava, SK;
(54) Terapeutické roztoky ľudského albumínu s nízkou aktivitou aktivátora prekalikreínu (PKA) a spôsob ich prípravy
-
- 8 (51) A61L 27/00**
(11) E 2915
 (96) 04007897.4, 1.4.2004
 (97) 1470829, 14.11.2007
 (24) 14.11.2007
 (31) 10318991
 (32) 25.4.2003
 (33) DE
 (73) Heraeus Kulzer GmbH, Hanau, DE;
 (72) Vogt Sebastian, Dr., Erfurt, DE; Schnabelrauch Matthias, Dr., Jena, DE; Kühn Klaus-Dieter, Dr., Marburg, DE;
 (74) ROTT, RŮŽIČKA & GUTTMANN, v. o. s., Bratislava, SK;
(54) Pórovité teleso s antibiotickým povlakom, spôsob výroby a použitie
-
- 8 (51) A61M 5/20, A61M 5/30**
(11) E 2956
 (96) 05701985.3, 24.1.2005
 (97) 1715903, 24.10.2007
 (24) 24.10.2007
 (31) 0401469, 2455937, 767860
 (32) 23.1.2004, 27.1.2004, 28.1.2004
 (33) GB, CA, US
 (73) The Medical House Plc, Attercliffe, Sheffield, GB;
 (72) STAMP Kevin, Sheffield, GB;
 (74) Žovicová Viera, Mgr., Bratislava, SK;
 (86) PCT/GB2005/000223
 (87) WO 2005/070481
(54) Injekčné zariadenie
-
- 8 (51) A61P 19/00, A61K 31/662**
(11) E 2946
 (96) 03722591.9, 2.5.2003
 (97) 1506041, 24.10.2007
 (24) 24.10.2007
 (31) 02010136
 (32) 10.5.2002
 (33) EP
 (73) F. HOFFMANN-LA ROCHE AG, Basel, CH;
 (72) BAUSS Frieder, Neuhofen, DE; PICHLER Bernhard, Ketsch, DE; TURLEY Stephen, GB-Knebworth, Hertfordshire, CH;
 (74) Bušová Eva, JUDr., Bratislava, SK;
 (86) PCT/EP2003/004629
 (87) WO 2003/095029
(54) Ibandrónová kyselina na liečenie a prevenciu osteoporózy
-
- 8 (51) A63C 17/00**
(11) E 3024
 (96) 03721127.3, 30.4.2003
 (97) 1511541, 7.11.2007
 (24) 7.11.2007
 (31) 2002023890, 2003025663
 (32) 1.5.2002, 23.4.2003
 (33) KR, KR
 (73) Slovie Co., Ltd., Geumcheon-gu Seoul, KR;
 (72) GANG Singi, Choongju-shi, Choongchungbukdo, KR;
 (74) ROTT, RŮŽIČKA & GUTTMANN, v. o. s., Bratislava, SK;
 (86) PCT/KR2003/000874
 (87) WO 2003/092831
(54) Skateboard so smerovým kolieskom
-
- 8 (51) B01F 3/04, B01F 15/00**
(11) E 2967
 (96) 03799707.9, 4.12.2003
 (97) 1594598, 31.10.2007
 (24) 31.10.2007
 (31) 0215733
 (32) 12.12.2002
 (33) FR
 (73) L'AIR LIQUIDE, Société Anonyme pour l'Etude et l'Exploitation des Procédés Georges Claude, Paris, FR; Institut National Polytechnique de Toulouse SRDI, Toulouse cedex 4, FR;
 (72) MELEN Stéphane, Saint Crespin s/Moine, FR; POUX Martine, Toulouse, FR; XUEREBS Catherine, Pechabou, FR; SARDEING Rodolphe, Toulouse, FR;

- (74) Čechvalová Dagmar, Bratislava, SK;
 (86) PCT/FR2003/050151
 (87) WO 2004/054694
(54) Zariadenie na miešanie kvapaliny a zavádzanie plynu do tejto kvapaliny s obmedzeným zahlcovaním

8 (51) B01F 7/00, B01F 15/00, D21B 1/00

- (11) E 2964**
 (96) 05714693.8, 14.3.2005
 (97) 1755774, 14.11.2007
 (24) 14.11.2007
 (31) 04405223
 (32) 13.4.2004
 (33) EP
 (73) SULZER PUMPEN AG, Winterthur, CH;
 (72) VESALA Reijo, Kotka, FI;
 (74) Majlingová Marta, Ing., Bratislava, SK;
 (86) PCT/CH2005/000151
 (87) WO 2005099883
(54) Spôsob, zariadenie a rotor na homogenizovanie média

8 (51) B05D 1/02, B05B 7/24, B05B 7/00, B05B 7/02

- (11) E 2884**
 (96) 04741871.0, 23.6.2004
 (97) 1638696, 10.10.2007
 (24) 10.10.2007
 (31) PCT/BE03/00115
 (32) 27.6.2003
 (33) WO
 (73) Recticel, 1140 Brussel (Evere), BE;
 (72) DE WINTER Hugo, Brussels, BE; STALPAERT Gert, Brussels, BE; WILLEMS Jan, Brussels, BE;
 (74) PATENTSERVIS BRATISLAVA a. s., Bratislava, SK;
 (86) PCT/EP2004/051211
 (87) WO 2005/000481
(54) Spôsob výroby výliskov obsahujúcich polyuretánovú vrstvu

8 (51) B21D 7/02

- (11) E 2980**
 (96) 06425030.1, 23.1.2006
 (97) 1683589, 24.10.2007
 (24) 24.10.2007
 (31) RM20050035, RM20050146
 (32) 25.1.2005, 25.3.2005
 (33) IT, IT
 (73) CML International S.p.A., Piedimonte San Germano, IT;
 (72) Caporusso Alessandro, Piedimonte San Germano, IT; Giorgio Mario, Piedimonte San Germano, IT;
 (74) PATENTSERVIS BRATISLAVA a. s., Bratislava, SK;
(54) Ohýbacie zariadenie

8 (51) B21D 47/00, B29C 44/00, E04D 3/35

- (11) E 2936**
 (96) 03815851.5, 13.2.2003
 (97) 1592526, 3.10.2007
 (24) 3.10.2007

- (73) METECNO S.p.A., Cortiglione (AT), IT;
 (72) MORANDI Maurizio, Torino, IT;
 (74) PATENTSERVIS BRATISLAVA a. s., Bratislava, SK;
 (86) PCT/IT2003/000074
 (87) WO 2004/071691
(54) Spôsob nepretržitej výroby zakrivených izoláčnych dielov

8 (51) B22D 23/00, B22D 35/00

- (11) E 2919**
 (96) 05736259.2, 30.3.2005
 (97) 1742752, 17.10.2007
 (24) 17.10.2007
 (31) 102004015649
 (32) 31.3.2004
 (33) DE
 (73) Rautenbach-Guss Wernigerode GmbH, Wernigerode, DE;
 (72) KREBS Ernst, Wasserleben, DE; PETZOLDT Olaf, Wernigerode, DE; MNICH Franz, Wernigerode, DE; SAEWERT Hans-Christoph, Braunschweig, DE; BÄHR Rüdiger, Magdeburg, DE;
 (74) Čechvalová Dagmar, Bratislava, SK;
 (86) PCT/DE2005/000554
 (87) WO 2005/095025
(54) Spôsob odlievania súčiastok z ľahkého kovu princípom odlievania preklápaním

8 (51) B23B 51/02, B23B 51/00

- (11) E 2945**
 (96) 05750638.8, 13.5.2005
 (97) 1748859, 24.10.2007
 (24) 24.10.2007
 (31) 202004008700 U, 202004010977 U
 (32) 28.5.2004, 14.7.2004
 (33) DE, DE
 (73) KENNAMETAL INC., Latrobe, US;
 (72) REINHARDT Werner, Unterleinleiter, DE; KRIEG Tilo, Fürth, DE;
 (74) Bušová Eva, JUDr., Bratislava, SK;
 (86) PCT/EP2005/005234
 (87) WO 2005/118191
(54) Vrták, najmä skrutkovitý vrták

8 (51) B23D 35/00, B23D 15/00, B23K 26/00

- (11) E 3020**
 (96) 04790692.0, 21.10.2004
 (97) 1699586, 19.12.2007
 (24) 19.12.2007
 (31) 10357944
 (32) 9.12.2003
 (33) DE
 (73) ThyssenKrupp Drauz Nothelfer GmbH, Heilbronn, DE;
 (72) ALBER Gerhard, Berg, DE; WEBER Edmund, Kisslegg, DE;
 (74) Bačík Kvetoslav, Ing., Nová Dubnica, SK;
 (86) PCT/EP2004/011885
 (87) WO 2005/061162
(54) Dvojité strižný nástroj a spôsob na použitie takého nástroja

- 8 (51) B23K 26/00, B23K 37/04, B23K 37/047, B21C 47/26**
(11) E 3018
 (96) 04765530.3, 23.9.2004
 (97) 1691950, 23.1.2008
 (24) 23.1.2008
 (31) 10357891
 (32) 11.12.2003
 (33) DE
 (73) ThyssenKrupp Drauz Nothelfer GmbH, Heilbronn, DE;
 (72) ALBER Gerhard, Berg, DE; RETZBACH Martin, Ravensburg, DE;
 (74) Bačík Kvetoslav, Ing., Nová Dubnica, SK;
 (86) PCT/EP2004010670
 (87) WO 2005061169
(54) Spôsob a zariadenie na zváranie plechov rôznej hrúbky na tupo s pomocou aspoň jednej výškovo prestaviteľnej napínacej kladky umiestnenej pod plechmi

- 8 (51) B24B 1/00**
(11) E 2874
 (96) 04736610.9, 10.6.2004
 (97) 1638731, 17.10.2007
 (24) 17.10.2007
 (31) 0301709
 (32) 11.6.2003
 (33) SE
 (73) HTC Sweden AB, Söderköping, SE;
 (72) THYSELL Hakan, Söderköping, SE; THYSELL Karl, Söderköping, SE; OLSEN Lars, Kalmar, SE;
 (74) Čechvalová Dagmar, Bratislava, SK;
 (86) PCT/SE2004/000905
 (87) WO 2004/108352
(54) Nosná doska držiaca brúsny prvok a brúsnu dosku

- 8 (51) B25C 5/00**
(11) E 3027
 (96) 04728392.4, 20.4.2004
 (97) 1740351, 12.12.2007
 (24) 12.12.2007
 (73) Romeo Maestri & Figli S.p.A., Cornaredo, IT;
 (72) POZZATO Giorgio, Melegnano, IT;
 (74) Hörmannová Zuzana, Ing., Bratislava, SK;
 (86) PCT/IT2004/000224
 (87) WO 2005/102613
(54) Zošívacia s adaptérom

- 8 (51) B27D 5/00, B27M 1/00**
(11) E 2862
 (96) 05112276.0, 16.12.2005
 (97) 1731236, 17.10.2007
 (24) 17.10.2007
 (31) BO20050397
 (32) 10.6.2005
 (33) IT
 (73) BIESSE S.p.A., Pesaro, IT;
 (72) Bernardi Paolo, Cattolica, IT;
 (74) Guniš Jaroslav, Mgr., Bratislava, SK;
(54) Panel z dreva alebo z podobného materiálu, spôsob jeho výroby a zariadenie na výrobu tohto panelu

- 8 (51) B27L 7/00**
(11) E 2939
 (96) 03012761.7, 5.6.2003
 (97) 1393870, 2.8.2006
 (24) 2.8.2006
 (31) 13052002
 (32) 2.9.2002
 (33) AT
 (73) LASCO Heutechnik GmbH, Lochen, AT;
 (72) Landrighinger Johann, Lochen, AT;
 (74) PATENTSERVIS BRATISLAVA a. s., Bratislava, SK;
(54) Štiepacie zariadenie na drevo

- 8 (51) B29C 35/08, B29C 43/32, B29B 13/00, B29C 59/00, B29C 67/00**
(11) E 2968
 (96) 03789219.7, 11.12.2003
 (97) 1581376, 31.10.2007
 (24) 31.10.2007
 (31) 10260137
 (32) 20.12.2002
 (33) DE
 (73) Schroeter Johannes, Grosskarolinenfeld, DE; Felix Florian, Garmisch-Partenkirchen, DE;
 (72) Schroeter Johannes, Grosskarolinenfeld, DE; Felix Florian, Garmisch-Partenkirchen, DE;
 (74) Bušová Eva, JUDr., Bratislava, SK;
 (86) PCT/EP2003/014058
 (87) WO 2004/058472
(54) Spôsob a zariadenie na plastické pretváranie polymérov

- 8 (51) B41J 2/175**
(11) E 2921
 (96) 04030484.2, 22.12.2004
 (97) 1547785, 17.10.2007
 (24) 17.10.2007
 (31) 2003424832, 2004031295, 2004032152, 2004244780
 (32) 22.12.2003, 6.2.2004, 9.2.2004, 25.8.2004
 (33) JP, JP, JP, JP
 (73) Seiko Epson Corporation, Tokyo, JP;
 (72) Sakai Yasuto, Suwa-shi, Nagano, JP; Shinada Satoshi, Suwa-shi, Nagano, JP; Okuno Tokujiro, Suwa-shi, Nagano, JP; Kobayashi Satoshi, Suwa-shi, Nagano, JP; Kadota Shuichi, Suwa-shi, Nagano, JP;
 (74) PATENTSERVIS BRATISLAVA a. s., Bratislava, SK;
(54) Kvapalinový zásobník

- 8 (51) B60G 15/00**
(11) E 2954
 (96) 03027674.5, 3.12.2003
 (97) 1431082, 26.9.2007
 (24) 26.9.2007
 (31) 10258936
 (32) 17.12.2002
 (33) DE
 (73) Volkswagen Aktiengesellschaft, Wolfsburg, DE;
 (72) Hansen Jörn-Henning, Lagesbüttel, DE; Metzner Dirk, Braunschweig, DE; Hoffmann Bernd, Braunschweig, DE;

- (74) Čechvalová Dagmar, Bratislava, SK;
(54) Pružiacia jednotka na zavesenie kolesa automobilu

8 (51) B60G 15/00, F16F 9/32

- (11) E 2871**
 (96) 05019611.2, 9.9.2005
 (97) 1637367, 14.11.2007
 (24) 14.11.2007
 (31) 102004044752
 (32) 16.9.2004
 (33) DE
 (73) ZF FRIEDRICHSHAFEN AG, Friedrichshafen, DE;
 (72) Deigner Bruno, Niederwerrn, DE; Handke Günther, Euerbach, DE; Hassmann Frank, Schweinfurt, DE; Hermes Jörg, Bonn, DE; Koberstein Joachim, Gräfendorf, DE; Miller Alexander, Litzendorf, DE; Pagel Jörg, Hoppachshof, DE; Renn Josef, Dettelbach-Bahnhof, DE; Schuler Manfred, Dittelbrunn/Hambach, DE; Stretz Klaus, Hassfurt, DE; Zietsch Andreas, Üchtelhausen-Zell, DE; Zimmermann Gottfried, Suzthal, DE;
 (74) Čechvalová Dagmar, Bratislava, SK;
(54) Miska pružiny

8 (51) B60H 1/00, B60H 1/24

- (11) E 2957**
 (96) 04768313.1, 6.9.2004
 (97) 1660338, 31.10.2007
 (24) 31.10.2007
 (31) 0320852
 (32) 5.9.2003
 (33) GB
 (73) Creactive Design, Leamington Spa, Warwickshire, GB;
 (72) HUME Tony, Leamington Spa, Warwickshire, GB;
 (74) Žovicová Viera, Mgr., Bratislava, SK;
 (86) PCT/GB2004/003766
 (87) WO 2005/023571
(54) Klimatizačné zariadenie pre koľajový dopravný prostriedok

8 (51) B60H 1/24

- (11) E 2918**
 (96) 05301045.0, 13.12.2005
 (97) 1676733, 24.10.2007
 (24) 24.10.2007
 (31) 0414042
 (32) 29.12.2004
 (33) FR
 (73) RENAULT S.A.S., Boulogne Billancourt, FR;
 (72) Brault Christophe, Montigny le Bretonneux, FR; Donascimento Silvino, Bois d'Arcy, FR; Perot Patrick, Voisins le Bretonneux, FR;
 (74) Čechvalová Dagmar, Bratislava, SK;
(54) Zariadenie na odvádzanie vzduchu pre motorové vozidlo

8 (51) B60Q 1/04

- (11) E 2970**
 (96) 04028431.7, 1.12.2004
 (97) 1544033, 17.10.2007
 (24) 17.10.2007
 (31) 10360182
 (32) 20.12.2003
 (33) DE
 (73) REHAU AG + Co, Rehau, DE;
 (72) König Thomas, Cullman Alabama, US; Pfretzschner Tobias, Hof, DE; Mett Thomas, Tauperlitz, DE; Lux Stefan, Döhlau, DE; Herrmann Stefan, Rehau, DE;
 (74) Bušová Eva, JUDr., Bratislava, SK;
(54) Svetlomet vozidla s relatívnym pohybom vzhľadom na karosériu kvôli tepelnému rozťahovaniu

8 (51) B60R 13/00, G02B 6/00

- (11) E 2902**
 (96) 03010574.6, 12.5.2003
 (97) 1477368, 15.8.2007
 (24) 15.8.2007
 (73) 3M Innovative Properties Company, St. Paul, MN 55133-3427, US;
 (72) Eberwein Arnold, Meerbusch, DE;
 (74) Čechvalová Dagmar, Bratislava, SK;
(54) Osvetlená tabuľka s poznávacou značkou pre dopravné prostriedky a dopravný prostriedok vybavený takouto tabuľkou

8 (51) B60R 13/02, B60K 37/00

- (11) E 2938**
 (96) 05777211.3, 14.6.2005
 (97) 1755924, 17.10.2007
 (24) 17.10.2007
 (31) 0406486
 (32) 15.6.2004
 (33) FR
 (73) Faurecia Interieur Industrie, Nanterre, FR;
 (72) TRILLAT Sébastien, Poissy, FR; STOOFF Freddy, Houbourg Wihr, FR;
 (74) Tomeš Pavol, Ing., Bratislava, SK;
 (86) PCT/FR2005/001478
 (87) WO 2006/003324
(54) Obkladový dielec na vnútorné obloženie automobilového vozidla a spôsob výroby takéhoto obkladového dielca

8 (51) B60R 13/08, B60R 1/06, B60R 16/02, F16J 15/06, F16J 15/08

- (11) E 2942**
 (96) 06300227.3, 14.3.2006
 (97) 1714833, 5.12.2007
 (24) 5.12.2007
 (31) 0503881
 (32) 19.4.2005
 (33) FR
 (73) RENAULT S.A.S., Boulogne Billancourt, FR;
 (72) Thevenin Laurent, Guyancourt, FR;
 (74) Čechvalová Dagmar, Bratislava, SK;
(54) Utesňovací prvok pre automobilové vozidlo a používanie tohto typu prvku
-

8 (51) B61B 12/00, B61B 7/00**(11) E 2949**

(96) 06110224.0, 21.2.2006

(97) 1693269, 21.11.2007

(24) 21.11.2007

(31) TO20050103

(32) 22.2.2005

(33) IT

(73) AGUDIO S.P.A., Aosta, IT;

(72) Andreetto Alessandro, BRESSANONE (Bolzano), IT;

(74) Majlingová Marta, Ing., Bratislava, SK;

(54) Zavesená lanová transportná zostava so systémom na priečne premiestňovanie núdzového lana**8 (51) B61L 1/00****(11) E 2926**

(96) 04450066.8, 16.3.2004

(97) 1479587, 17.10.2007

(24) 17.10.2007

(31) 4872003

(32) 27.3.2003

(33) AT

(73) Frauscher Josef, Ing., St. Marienkirchen, AT;

(72) Frauscher Josef, Ing., St. Marienkirchen, AT;

(74) Hörmannová Zuzana, Ing., Bratislava, SK;

(54) Obvod pre nastavovanie indukčných senzorov**8 (51) B62B 3/10, B62B 3/00****(11) E 2855**

(96) 03000752.0, 13.1.2003

(97) 1437283, 10.10.2007

(24) 10.10.2007

(73) VERMOP Salmon GmbH, Gilching, DE;

(72) Salmon Dirk, Wertheim, DE;

(74) PATENTSERVIS BRATISLAVA a. s., Bratislava, SK;

(54) Dopravný vozík pre predmety, najmä čistiace pomôcky**8 (51) B62D 25/14****(11) E 2917**

(96) 04300741.8, 28.10.2004

(97) 1529720, 5.9.2007

(24) 5.9.2007

(31) 0312910

(32) 4.11.2003

(33) FR

(73) RENAULT S.A.S., Boulogne Billancourt, FR;

(72) Perrin Laurent, Versailles, FR;

(74) Čechvalová Dagmar, Bratislava, SK;

(54) Konštrukčná rúrka vozidla**8 (51) B62D 49/00****(11) E 2987**

(96) 04370030.1, 14.10.2004

(97) 1529722, 22.8.2007

(24) 22.8.2007

(31) 0313137

(32) 7.11.2003

(33) FR

(73) Hardi-Evrard, Savigny le Temple, FR;

(72) Guesdon Alain, Noizy sur Ecole, FR;

(74) Mešková Viera, Ing., Bratislava, SK;

(54) Zariadenie na nastavovanie rozchodu kolies tej istej nápravy**8 (51) B62D 65/00****(11) E 2988**

(96) 03027043.3, 24.11.2003

(97) 1424269, 7.11.2007

(24) 7.11.2007

(31) MI20022526

(32) 28.11.2002

(33) IT

(73) GEICO S.p.A., Cinisello Balsamo, Milano, IT;

(72) Covizzi Giampaolo, Cinisello Balsamo, Milano, IT;

(74) Bušová Eva, JUDr., Bratislava, SK;

(54) Zariadenie na manipuláciu s karosériami vozidiel v spracovateľských staniciach, predovšetkým pre automobily a priemyselné motorové vozidlá**8 (51) B63B 1/16, B63B 1/00****(11) E 2904**

(96) 04805333.4, 28.10.2004

(97) 1685020, 10.10.2007

(24) 10.10.2007

(31) 0312762

(32) 30.10.2003

(33) FR

(73) CHANTIERS BENETEAU S.A., Saint Hilaire de Riez, FR;

(72) LAVAL-JEANTET Rémi, Saint Brice sous Forest, FR; TABLEAU Patrick, Saint Hilaire de Riez, FR; TRONQUEZ Maud, Saint Gilles Croix de Vie, FR;

(74) ROTT, RŮŽIČKA & GUTTMANN, v. o. s., Bratislava, SK;

(86) PCT/FR2004/002778

(87) WO 2005/042340

(54) Kĺzavá spodná časť lode**8 (51) B65B 55/04, B65B 43/26****(11) E 3001**

(96) 04012124.6, 21.5.2004

(97) 1598274, 24.10.2007

(24) 24.10.2007

(73) DEUTSCHE SISI-WERKE GmbH & Co. Betriebs KG, Eppelheim/Heidelberg, DE;

(72) Wild Hans-Peter, Dr., Eppelheim, DE; Kepert Hans, Ladenburg, DE;

(74) Guniš Jaroslav, Mgr., Bratislava, SK;

(54) Spôsob a zariadenie na plnenie ohybných fóliových vreciek**8 (51) B65D 17/00, B65D 41/00, B65D 51/18****(11) E 2940**

(96) 03787820.4, 4.8.2003

(97) 1541476, 17.10.2007

(24) 17.10.2007

(31) 200202027 U

(32) 8.8.2002

(33) ES

(73) Del Val Catala Sebastian, Barcelona, ES;

(72) Del Val Catala Sebastian, Barcelona, ES;

(74) Hörmannová Zuzana, Ing., Bratislava, SK;

- (86) PCT/ES2003/000406
 (87) WO 2004/016513
(54) Hygienický ochranný laminárny kryt na plechovky na nápoje

8 (51) B65D 23/00, B65D 25/00

- (11) E 2966**
 (96) 05011295.2, 25.5.2005
 (97) 1600393, 12.9.2007
 (24) 12.9.2007
 (31) 102004026522
 (32) 25.5.2004
 (33) DE
 (73) Adolf Würth GmbH & Co. KG, Künzelsau, DE;
 (74) Bušová Eva, JUDr., Bratislava, SK;
(54) Bezpečnostný obal, prírez a nádrž s bezpečnostným obalom

8 (51) B65D 51/00, B65D 39/00

- (11) E 2856**
 (96) 04763760.8, 2.8.2004
 (97) 1656305, 19.9.2007
 (24) 19.9.2007
 (31) 0318242
 (32) 4.8.2003
 (33) GB
 (73) GlaxoSmithKline Biologicals s.a., Rixensart, BE;
 (72) THILLY Jacques, GlaxoSmithKline Biologicals s.a., Rixensart, BE; VANDECASSERIE Christian, GlaxoSmithKline Biol. sa, Rixensart, BE;
 (74) Majlingová Marta, Ing., Bratislava, SK;
 (86) PCT/EP2004/008703
 (87) WO 2005/014419
(54) Nové zariadenie

8 (51) B65D 71/06

- (11) E 2906**
 (96) 03736432.0, 7.2.2003
 (97) 1472154, 16.5.2007
 (24) 16.5.2007
 (31) 0202869
 (32) 7.2.2002
 (33) GB
 (73) MeadWestvaco Packaging Systems LLC, Glen Allen, US;
 (72) LE BRAS Philippe, Chateauroux, FR; MARIE Philippe, Coings, FR;
 (74) Bušová Eva, JUDr., Bratislava, SK;
 (86) PCT/US2003/003540
 (87) WO 2003/066469
(54) Lepenková škatuľa s prekryvajúcimi sa spodnými dielcami a príslušný prírez

8 (51) B65G 49/00

- (11) E 2883**
 (96) 04018783.3, 7.8.2004
 (97) 1506930, 3.10.2007
 (24) 3.10.2007
 (31) 2003292690, 2003292691, 2003292692
 (32) 13.8.2003, 13.8.2003, 13.8.2003
 (33) JP, JP, JP
 (73) DAIFUKU CO., LTD., Osaka-shi, Osaka, JP;
 (72) Kyotani Hisashi, Gamo-gun Shiga, JP;

- (74) ROTT, RŮŽIČKA & GUTTMANN, v. o. s., Bratislava, SK;

(54) Spôsob dopravy a zariadenie**8 (51) B65H 16/00, B65H 18/00**

- (11) E 2859**
 (96) 04736893.1, 15.6.2004
 (97) 1638875, 17.10.2007
 (24) 17.10.2007
 (31) 0301723
 (32) 24.6.2003
 (33) SE
 (73) DUNI AB, Bengtsfors, SE;
 (72) BJÖRK Bengt, Säffle, SE;
 (74) Žovicová Viera, Mgr., Bratislava, SK;
 (86) PCT/SE2004/000941
 (87) WO 2004/113210
(54) Spôsob a prostriedok na odvíjanie perforovaných viacnásobných kotúčov

8 (51) B66B 11/02

- (11) E 2887**
 (96) 04077249.3, 6.8.2004
 (97) 1510494, 3.10.2007
 (24) 3.10.2007
 (31) 0310179
 (32) 26.8.2003
 (33) FR
 (73) Thyssenkrupp Elevator Manufacturing France S.A.S., Angers Cédex 01, FR;
 (72) Bluteau Jean-Yves, Soucelles, FR;
 (74) ROTT, RŮŽIČKA & GUTTMANN, v. o. s., Bratislava, SK;
(54) Usporiadanie výťahu, zahnujúce kabínu s rámom

8 (51) C01B 13/02, C01B 31/00, B01D 53/22

- (11) E 2882**
 (96) 03740170.0, 2.6.2003
 (97) 1517852, 19.9.2007
 (24) 19.9.2007
 (31) 10229232
 (32) 28.6.2002
 (33) DE
 (73) AIROX GmbH, Alpen, DE;
 (72) BACKHAUS Clemens, Alpen, DE; WERNEKE Hubert, Dortmund, DE;
 (74) Bušová Eva, JUDr., Bratislava, SK;
 (86) PCT/EP2003/005739
 (87) WO 2004/002884
(54) Membránový deliaci spôsob obohacovania kyslíkom v prúde plynu

8 (51) C02F 1/24, B01D 21/00, B03D 1/14, B01D 21/24

- (11) E 2971**
 (96) 03816677.3, 16.4.2003
 (97) 1613556, 17.10.2007
 (24) 17.10.2007
 (73) ONDEO DEGREMONT, Rueil-Malmaison, FR;
 (72) BEAULE Christian, Montréal, Québec, CA; MAR-CHAND Jean, Laval, Québec, CA; BOSISIO Marco, Pierrefonds, Québec, CA;
 (74) Majlingová Marta, Ing., Bratislava, SK;

- (86) PCT/FR2003/001224
 (87) WO 2004/094318
(54) Zariadenie na čistenie vody flotáciou

8 (51) C02F 3/00, C02F 3/14, C02F 3/20

- (11) E 2977**
 (96) 06007342.6, 7.4.2006
 (97) 1736443, 14.11.2007
 (24) 14.11.2007
 (31) 102005028764
 (32) 22.6.2005
 (33) DE
 (73) ATB Umwelttechnologien GmbH, Porta Westfalica, DE;
 (72) Baumann Markus, Vlotho, DE;
 (74) Bušová Eva, JUDr., Bratislava, SK;
(54) Čistiace zariadenie

8 (51) C03B 19/12, C03B 20/00, C03C 1/00, C03C 3/06

- (11) E 2924**
 (96) 05005096.2, 9.3.2005
 (97) 1700831, 7.11.2007
 (24) 7.11.2007
 (73) Degussa Novara Technology S.p.A., Pero (MI), IT;
 (72) Boara Giulio, Crema, IT; Costa Fulvio, Sommo, IT; Rückemann Andreas, Dr., Oleggio (Novara), IT;
 (74) Čechvalová Dagmar, Bratislava, SK;
(54) Spôsob výroby monolitov pomocou procesu sôl-gél

8 (51) C04B 7/00, C04B 28/00

- (11) E 3031**
 (96) 05731153.2, 5.4.2005
 (97) 1735252, 5.12.2007
 (24) 5.12.2007
 (31) 5982004
 (32) 5.4.2004
 (33) AT
 (73) Holcim Ltd., Zürich, CH;
 (72) KO Suz-Chung, Lenzburg, CH; KRUSPAN Peter, Nuglar, CH; GEBAUER Juraj, Veltheim, CH;
 (74) Bachratá Magdaléna, Mgr., Bratislava, SK;
 (86) PCT/IB2005/000878
 (87) WO 2005/097701
(54) Hydraulické spojivo

8 (51) C04B 28/00, C04B 7/00

- (11) E 3030**
 (96) 05718354.3, 5.4.2005
 (97) 1735253, 5.12.2007
 (24) 5.12.2007
 (31) 5992004
 (32) 5.4.2004
 (33) AT
 (73) Holcim Ltd., Zürich, CH;
 (72) KO Suz-Chung, Lenzburg, CH; BAALBAKI Mousa, Möriken, CH; GEBAUER Juraj, Veltheim, CH;
 (74) Bachratá Magdaléna, Mgr., Bratislava, SK;
 (86) PCT/IB2005/000882
 (87) WO 2005/097702
(54) Spôsob výroby vysoko pevného, kyselinovzdorného betónu

8 (51) C04B 35/10, C04B 35/14

- (11) E 3019**
 (96) 06100886.8, 26.1.2006
 (97) 1686105, 5.9.2007
 (24) 5.9.2007
 (31) 432005 U
 (32) 27.1.2005
 (33) AT
 (73) CB Feuerfest GmbH, Leoben, AT;
 (72) Stroissnigg Uwe, Kraubath, AT;
 (74) Hörmannová Zuzana, Ing., Bratislava, SK;
(54) Spôsob výroby žiaruvzdorných pórovitých tehl

8 (51) C07C 45/00, C07C 47/52

- (11) E 3010**
 (96) 04791207.6, 12.10.2004
 (97) 1675813, 19.12.2007
 (24) 19.12.2007
 (31) 03103780
 (32) 13.10.2003
 (33) EP
 (73) Laboratoires Serono SA, Coinsins, Vaud, CH;
 (72) SWINNEN Dominique, Beaumont, FR; POHIN Danig, Saint-Julien, FR;
 (74) Majlingová Marta, Ing., Bratislava, SK;
 (86) PCT/EP2004/052515
 (87) WO 2005/037758
(54) Spôsob prípravy para-fenylalkinylbenzaldehydov

8 (51) C07C 51/16, C07C 51/54, C08G 73/00

- (11) E 3013**
 (96) 03711524.3, 11.3.2003
 (97) 1490318, 21.11.2007
 (24) 21.11.2007
 (31) 63113
 (32) 22.3.2002
 (33) US
 (73) GENERAL ELECTRIC COMPANY, Schenectady, NY, US;
 (72) COLBORN Robert Edgar, Niskayuna, NY, US; HALL David Bruce, Ballston Lake, NY, US; KOCH Peter, Frankfurt, DE; OECKEL Gerald, Frankfurt, DE;
 (74) Čechvalová Dagmar, Bratislava, SK;
 (86) PCT/US2003/007416
 (87) WO 2003/082791
(54) Oxidácia halogénovaných orto-xylénov v kvapalnej fáze

8 (51) C07C 55/00

- (11) E 2973**
 (96) 03786405.5, 10.12.2003
 (97) 1694626, 14.11.2007
 (24) 14.11.2007
 (73) TATE & LYLE PUBLIC LIMITED COMPANY, London, GB;
 (72) MEERDINK Johannes, DG Groningen, NL; SÖDERGARD Nils Dan Anders, Turku, FI;
 (74) Bušová Eva, JUDr., Bratislava, SK;
 (86) PCT/NL2003/000875
 (87) WO 2005/056509
(54) Purifikačný proces pre laktíd

- 8 (51) C07C 225/00, C07C 213/00, C07C 217/00, C07F 15/00**
(11) E 2910
 (96) 02800433.1, 2.10.2002
 (97) 1438284, 26.9.2007
 (24) 26.9.2007
 (31) 968855
 (32) 3.10.2001
 (33) US
 (73) Euro-Celtique S.A., Luxembourg, LU;
 (72) Kupper Robert J., East Greenwich, US; Stumpf Andreas, Coventry, US;
 (74) Bušová Eva, JUDr., Bratislava, SK;
 (86) PCT/US2002/031384
 (87) WO2003/029186
(54) Syntéza (+-)-2-((dimetylamino)metyl)-1-(aryl)-cyklohexanolov

- 8 (51) C07C 311/00**
(11) E 2961
 (96) 05702252.7, 12.1.2005
 (97) 1708991, 17.10.2007
 (24) 17.10.2007
 (31) 04290169, 0406387, 600260 P
 (32) 22.1.2004, 22.3.2004, 9.8.2004
 (33) EP, GB, US
 (73) Pfizer, Inc., New York, NY, US;
 (72) BROWN Alan D., Sandwich, Kent, GB; BUNNAGE Mark E., Sandwich, Kent, GB; GLOSSOP Paul A., Sandwich, Kent, GB; JAMES Kim, Sandwich, Kent, GB; LANE Charlotte A.L., Sandwich, Kent, GB; LEWTHWAITE Russell A., Sandwich, Kent, GB; MOSES Ian B., Sandwich, Kent, GB; PRICE David A., Sandwich, Kent, GB; THOMSON Nicholas M., Sandwich, Kent, GB;
 (74) Hörmannová Zuzana, Ing., Bratislava, SK;
 (86) PCT/IB2005/000086
 (87) WO 2005/080313
(54) Sulfónamidové deriváty na liečenie chorôb

- 8 (51) C07D 205/00**
(11) E 2867
 (96) 05747892.7, 20.5.2005
 (97) 1756049, 31.10.2007
 (24) 31.10.2007
 (31) 102004025071, 102005010770
 (32) 21.5.2004, 9.3.2005
 (33) DE, DE
 (73) Sanofi-Aventis Deutschland GmbH, Frankfurt am Main, DE;
 (72) LINDENSCHMIDT Andreas, Bad Soden, DE; WILL David William, Frankfurt, DE; JAEHNE Gerhard, Frankfurt, DE; WOLLMANN Theodor Andreas, Hattersheim, DE; FRICK Wendelin, Hünssetten-Beuerbach, DE; JUNKER Bernd, Bad Soden, DE; RIGAL David, Frankfurt, DE; BILLEN Guenter, Niedernhausen, DE; JENDRALLA Heiner, Frankfurt, DE;
 (74) Čechvalová Dagmar, Bratislava, SK;
 (86) PCT/EP2005/005498
 (87) WO 2005/113496
(54) Spôsob prípravy derivátov 1,4-difenylazetidínónu

- 8 (51) C07D 207/00**
(11) E 3003
 (96) 05708062.4, 28.2.2005
 (97) 1725526, 12.12.2007
 (24) 12.12.2007
 (31) 04100773
 (32) 26.2.2004
 (33) EP
 (73) Laboratoires Serono SA, Coinsins, Vaud, CH;
 (72) NADLER William, Roma, IT; PUPOWICZ Doris, Veyrier, CH;
 (74) Hörmannová Zuzana, Ing., Bratislava, SK;
 (86) PCT/EP2005/050852
 (87) WO 2005/082848
(54) Spôsob prípravy pyrolidínóximov

- 8 (51) C07D 213/00, C07D 401/00, C07D 417/00, C07D 405/00, C07D 409/00, A61K 31/4418, A61K 31/4427, A61P 25/00, A61P 11/00, A61P 29/00, A61P 19/00**
(11) E 2972
 (96) 03704769.3, 10.2.2003
 (97) 1474395, 17.10.2007
 (24) 17.10.2007
 (31) 0203301, 0225385
 (32) 12.2.2002, 31.10.2002
 (33) GB, GB
 (73) SMITHKLINE BEECHAM CORPORATION, Philadelphia, Pennsylvania, US;
 (72) ASTON Nicola Mary, Stevenage, Hertfordshire, GB; BAMBOROUGH Paul, Stevenage, Hertfordshire, GB; WALKER Ann Louise, Stevenage, Hertfordshire, GB;
 (74) Majlingová Marta, Ing., Bratislava, SK;
 (86) PCT/GB2003/000554
 (87) WO 2003/068747
(54) Nikotínamidové deriváty použiteľné ako P38 inhibítory

- 8 (51) C07D 215/00, C07D 405/00, C07D 409/00, C07D 265/00, C07C 229/00, A61K 31/47, A61P 11/00**
(11) E 3014
 (96) 04769079.7, 23.7.2004
 (97) 1663982, 21.11.2007
 (24) 21.11.2007
 (31) 0302440, 0401467, 0401468
 (32) 31.7.2003, 21.7.2004, 21.7.2004
 (33) HU, HU, HU
 (73) Sanofi-Aventis, Paris, FR;
 (72) ARANYI Péter, Budapest, HU; BATORI Sándor, Budapest, HU; TIMARI Géza, Vecsés, HU; BOER Kinga, Pomáz, HU; KAPUI Zoltán, Budapest, HU; MIKUS Endre, Budapest, HU; URBAN-SZABO Katalin, Budapest, HU; GERBER Katalin, Budapest, HU; VARGANE SZEREDI Judit, Budapest, HU; FINET Michel, Budapest, HU;
 (74) Čechvalová Dagmar, Bratislava, SK;
 (86) PCT/HU2004/000080
 (87) WO 2005/009969
(54) Deriváty aminochinolínu a ich použitie ako ligandov adenozínu A3

8 (51) C07D 251/00**(11) E 3022**

(96) 03725046.1, 16.4.2003

(97) 1503995, 12.12.2007

(24) 12.12.2007

(31) 10218704

(32) 26.4.2002

(33) DE

(73) Bayer CropScience AG, Monheim, DE;

(72) VERMEHREN Jan, Idstein, DE; FORD Mark James, Bad Soden, DE; SCHLEGEL Guenter, Leverkusen, DE; KUEBEL Boerries, Kelkheim, DE; ORT Oswald, Glashütten, DE;

(74) Hörmannová Zuzana, Ing., Bratislava, SK;

(86) PCT/EP2003/003980

(87) WO 2003/091228

(54) Spôsob výroby substituovaných fenylsulfonfyl-močovín**8 (51) C07D 301/00****(11) E 2937**

(96) 02757522.4, 3.9.2002

(97) 1425273, 14.11.2007

(24) 14.11.2007

(31) 949603

(32) 10.9.2001

(33) US

(73) SD Lizenzverwertungsgesellschaft mbH & Co. KG, München, DE;

(72) Billig Barry, Irvington, NY, US; Mann James, Brooklyn, NY, US;

(74) Bušová Eva, JUDr., Bratislava, SK;

(86) PCT/US2002/027807

(87) WO 2003/022826

(54) Spôsob využitia odpadového tepla**8 (51) C07D 313/00****(11) E 2943**

(96) 04291268.3, 18.5.2004

(97) 1600446, 17.10.2007

(24) 17.10.2007

(73) Merck Sante, Lyon, FR;

(72) Brunet Michel, Toussieu, FR; Le Borgne Guy, Pithiviers le Vieil, FR;

(74) Tomeš Pavol, Ing., Bratislava, SK;

(54) Nové 3,3-dimetyl-5-kyanobenzoxepínové deriváty vhodné na prípravu 5-formylbenzoxepínových derivátov**8 (51) C07D 327/00, A01N 43/72****(11) E 2958**

(96) 04708349.8, 5.2.2004

(97) 1599460, 7.11.2007

(24) 7.11.2007

(31) 10306244, 10321270

(32) 14.2.2003, 13.5.2003

(33) DE, DE

(73) Bayer CropScience Aktiengesellschaft, Monheim, DE;

(72) DUNKEL Ralf, Lyon, FR; ELBE Hans-Ludwig, Wuppertal, DE; RIECK Heiko, Ste Foy Les Lyon, FR; GREUL Nico Jörg, Leichlingen, DE; WACHENDORFF-NEUMANN Ulrike, Neuwied, DE; DAHMEN Peter, Neuss, DE; KUCK Karl-Heinz, Langenfeld, DE; HARTMANN Benoit, Langenfeld, DE;

(74) Hörmannová Zuzana, Ing., Bratislava, SK;

(86) PCT/EP2004/001053

(87) WO 2004/072023

(54) Oxatiínkarboxamidy**8 (51) C07D 327/00, C07C 323/00****(11) E 2896**

(96) 05753693.0, 8.4.2005

(97) 1735297, 3.10.2007

(24) 3.10.2007

(31) 0403760

(32) 9.4.2004

(33) FR

(73) PIERRE FABRE MEDICAMENT, Boulogne-Billancourt, FR;

(72) VACHER Bernard, Castres, FR; BRUNEL Yves, Marssac-Sur-Tarn, FR; CASTAN-CUISIAT Florence, Castres, FR;

(74) PATENTSERVIS BRATISLAVA a. s., Bratislava, SK;

(86) PCT/FR2005/000859

(87) WO 2005/103027

(54) Spôsob syntézy a intermediáty benzoxatiepínu**8 (51) C07D 339/00, C07C 229/00, A23L 1/302, A61K 31/385****(11) E 2863**

(96) 03816670.8, 31.10.2003

(97) 1615908, 3.10.2007

(24) 3.10.2007

(31) MI20030831

(32) 22.4.2003

(33) IT

(73) LABORATORIO CHIMICO INTERNAZIONALE S.p.A., Milano, IT;

(72) SALVI Annibale, Milano, IT; VILLANI Flavio, Parma, IT; NARDI Antonio, Paderno Dugnano, IT; DE ANGELIS Bruno, Treviglio, IT;

(74) Majlingová Marta, Ing., Bratislava, SK;

(86) PCT/EP2003/012179

(87) WO 2004/094403

(54) Zásaditá soľ kyseliny tioktovej s L-karnitínom**8 (51) C07D 401/00, A61K 31/4427, A61P 25/00****(11) E 2951**

(96) 04739484.6, 1.6.2004

(97) 1636206, 31.10.2007

(24) 31.10.2007

(31) 03012200

(32) 5.6.2003

(33) EP

(73) F. HOFFMANN-LA ROCHE AG, Basel, CH;

(72) BUETTELDMANN Bernd, Schopfheim, DE; CECARELLI Simona Maria, Basel, CH; JAESCHKE Georg, Basel, CH; PORTER Richard Hugh Phillip, Reinach, CH; VIEIRA Eric, Frenkendorf, CH;

(74) Bušová Eva, JUDr., Bratislava, SK;

(86) PCT/EP2004/005881

(87) WO 2004/108701

(54) Imidazolové deriváty ako antagonisti glutamátového receptora

- 8 (51) C07D 401/00**
(11) E 2897
 (96) 02758447.3, 8.8.2002
 (97) 1421076, 10.10.2007
 (24) 10.10.2007
 (31) 10140492
 (32) 17.8.2001
 (33) DE
 (73) Grünenthal GmbH, Aachen, DE;
 (72) LÖBERMANN Hartmut, Aachen, DE; CASTER Karl-Heinz, Eschweiler, DE;
 (74) Tomeš Pavol, Ing., Bratislava, SK;
 (86) PCT/EP2002/008867
 (87) WO 2003/016301
(54) Hydráty prípadne substituovaných 2-(2-pyridinyl)metyltio-1H-benzimidazolov a spôsob ich prípravy
-
- 8 (51) C07D 401/00, C07D 413/00, C07D 403/00, C07D 405/00, C07D 417/00, A61K 31/513, A61P 3/00**
(11) E 2886
 (96) 04702248.8, 14.1.2004
 (97) 1599468, 3.10.2007
 (24) 3.10.2007
 (31) 440394 P, 449829 P, 453390 P, 470875 P
 (32) 14.1.2003, 24.2.2003, 6.3.2003, 14.5.2003
 (33) US, US, US, US
 (73) Arena Pharmaceuticals, Inc., San Diego, CA, US;
 (72) JONES Robert M., San Diego, CA, US; SEMPLE Graeme, San Diego, CA, US; FIORAVANTI Beatriz, Tucson, Arizona, US; PEREIRA Guilherme, San Diego, CA, US; CALDERON Imelda, San Diego, CA, US; Uy Jane, Monrovia, California, US; DUVVURI Kameshwari, Lexington, Kentucky, US; CHOI Jin Sun Karoline, San Diego, CA, US; XIONG Yifeng, San Diego, CA, US; DAVE Vibha, San Diego, CA, US; AZIMIOARA Mihai D., La Jolla, CA, US;
 (74) Majlingová Marta, Ing., Bratislava, SK;
 (86) PCT/US2004/001267
 (87) WO 2004/065380
(54) 1,2,3-trisubstituované arylové a heteroarylové deriváty ako modulátory metabolizmu v profylaxii a liečbe príbuzných porúch ako je diabetes a hyperglykémia
-
- 8 (51) C07D 405/00, C07D 223/00**
(11) E 2907
 (96) 05290382.0, 21.2.2005
 (97) 1589014, 10.10.2007
 (24) 10.10.2007
 (31) 0403829
 (32) 13.4.2004
 (33) FR
 (73) Les Laboratoires Servier, Courbevoie Cedex, FR;
 (72) Lerestif Jean-Michel, Yvetot, FR; Lecouve Jean-Pierre, Le Havre, FR; Brigot Daniel, Sainte-Marie-des-Champs, FR;
 (74) ROTT, RŮŽIČKA & GUTTMANN, v. o. s., Bratislava, SK;
(54) Spôsob syntézy derivátov 1,3-dihydro-2H-3-benzazepín-2-ónu a ich použitie pri syntéze ivabradínu a jeho adičných solí s farmaceuticky prijateľnou kyselinou
-
- 8 (51) C07D 417/00, A61K 31/428, A61P 25/00**
(11) E 3023
 (96) 03751112.8, 13.10.2003
 (97) 1556378, 9.1.2008
 (24) 9.1.2008
 (31) 420843 P
 (32) 24.10.2002
 (33) US
 (73) Pfizer Products Inc., Groton, CT, US;
 (72) NORRIS Timothy, Groton, CT, US; COLON-CRUZ Roberto, Groton, CT, US;
 (74) Tomeš Pavol, Ing., Bratislava, SK;
 (86) PCT/IB2003/004519
 (87) WO 2004/037819
(54) Acylové deriváty 5-(2-(4-(1,2 benzizotiazol-3-yl)-1-piperazinyl)etyl)-6-chlór-1,3-dihydro-2H-indol-2-ónu, ktoré vykazujú neuroleptickú účinnosť
-
- 8 (51) C07D 417/00, A61K 31/4402, A61P 3/00**
(11) E 3000
 (96) 05759059.8, 20.7.2005
 (97) 1771444, 21.11.2007
 (24) 21.11.2007
 (31) 20040844
 (32) 27.7.2004
 (33) CZ
 (73) Zentiva, a.s., Praha, CZ;
 (72) HALAMA Ales, Pardubice, CZ;
 (74) ROTT, RŮŽIČKA & GUTTMANN, v. o. s., Bratislava, SK;
 (86) PCT/CZ2005/000058
 (87) WO 2006/010345
(54) Soľ kyseliny šťaveľovej s 5-[4-[2-(N-metyl-N-(2-pyridyl)amino)etoxy]-benzyl]-tiazolidín-2,4-diónom a spôsob jej prípravy a jej použitie
-
- 8 (51) C07D 417/00, A61K 31/496, A61P 25/00, A61P 29/00**
(11) E 2885
 (96) 03743718.3, 28.2.2003
 (97) 1487829, 10.10.2007
 (24) 10.10.2007
 (31) 360172 P, 411084 P
 (32) 1.3.2002, 17.9.2002
 (33) US, US
 (73) Euro-Celtique S.A., Luxembourg, LU;
 (72) KYLE Donald J., Newtown, PA, US; SUN Qun, Princeton, NJ, US;
 (74) Bušová Eva, JUDr., Bratislava, SK;
 (86) PCT/US2003/006107
 (87) WO 2003/074520
(54) Tiadiazolylpiperazínové deriváty užitočné na liečenie alebo prevenciu bolesti
-
- 8 (51) C07D 471/00, A61K 31/4164, A61P 31/00**
(11) E 3026
 (96) 04769496.3, 28.9.2004
 (97) 1682545, 12.12.2007
 (24) 12.12.2007
 (31) 0323236, 0325020, 0418566
 (32) 3.10.2003, 27.10.2003, 19.8.2004
 (33) GB, GB, GB
 (73) Pfizer, Inc., New York, NY, US;
 (72) STUPPLE Paul Anthony, Sandwich, Kent, GB;

- (74) Tomeš Pavol, Ing., Bratislava, SK;
 (86) PCT/IB2004/003153
 (87) WO 2005/033107
(54) Tetrahydroimidazopyridínom substituované deriváty tropánu s účinkami antagonistu receptora CCR5 na liečenie HIV a zápalu
-
- 8 (51) C07D 471/00, C07D 487/00, A61K 31/407, A61K 31/4353, A61P 3/00**
(11) E 3005
 (96) 05792575.2, 16.8.2005
 (97) 1781656, 19.12.2007
 (24) 19.12.2007
 (31) 102004039789
 (32) 16.8.2004
 (33) DE
 (73) Sanofi-Aventis Deutschland GmbH, Frankfurt am Main, DE;
 (72) Schwink Lothar, Stadtallendorf, DE; Stengelin Siegfried, Eppstein, DE; Gossel Matthias, Hofheim, DE; Hessler Gerhard, Hofheim, DE; Lennig Petra, Mainz, DE;
 (74) Čechvalová Dagmar, Bratislava, SK;
 (86) PCT/EP2005/008888
 (87) WO 2006/018279
(54) Arylsubstituované polycyklické amíny, spôsob ich prípravy a ich použitie ako liečiv
-
- 8 (51) C07D 471/00, A61K 31/4353**
(11) E 2932
 (96) 05751627.0, 16.6.2005
 (97) 1761529, 14.11.2007
 (24) 14.11.2007
 (31) 0413619, 0507693
 (32) 17.6.2004, 15.4.2005
 (33) GB, GB
 (73) Novartis AG, Basel, CH;
 (72) BALA Kamlesh, Novartis Horsham Research Centre, Horsham, West Sussex, GB; LEBLANC Catherine, Novartis Horsham Research Ctr., Horsham, West Sussex, GB; SANDHAM David Andrew, Novartis Horsham Res. Ctr., Horsham, West Sussex, GB; TURNER Katharine L., Novartis Horsham Res. Ctr., Horsham, West Sussex, GB; WATSON Simon James, Novartis Horsham Res. Ctr., Horsham, West Sussex, GB; BROWN Lyndon Nigel, West Sussex, GB; COX Brian, Novartis Horsham Res. Ctr., Horsham, West Sussex, GB;
 (74) Čechvalová Dagmar, Bratislava, SK;
 (86) PCT/EP2005/006493
 (87) WO 2005/123731
(54) Pyrolopyridínové deriváty a ich použitie ako antagonistov CRTH2
-
- 8 (51) C07D 487/00, A61K 31/498, A61P 9/00**
(11) E 2979
 (96) 05290599.9, 18.3.2005
 (97) 1593682, 7.11.2007
 (24) 7.11.2007
 (31) 0402841
 (32) 19.3.2004
 (33) FR
-
- (73) Les Laboratoires Servier, Courbevoie Cédex, FR;
 (72) De Nanteuil Guillaume, Suresnes, FR; Gloanec Philippe, Marly Le Roi, FR; Parmentier Jean-Gilles, Issy Les Moulineaux, FR; Benoist Alain, Franconville, FR; Rupin Alain, Savonnières, FR; Vallez Marie-Odile, Montreuil, FR; Verbeuren Tony, Vernouillet, FR;
 (74) ROTT, RŮŽIČKA & GUTTMANN, v. o. s., Bratislava, SK;
(54) Deriváty 4-oxo-4,6,7,8-tetrahydropyrolo-[1,2-a]pyrazín-6-karboxamidov, spôsob ich prípravy a farmaceutické kompozície, ktoré ich obsahujú
-
- 8 (51) C07D 487/00, A61P 31/00**
(11) E 2974
 (96) 03789642.0, 26.12.2003
 (97) 1581535, 24.10.2007
 (24) 24.10.2007
 (31) 2003900189, 2003903628
 (32) 9.1.2003, 14.7.2003
 (33) AU, AU
 (73) Astellas Pharma Inc., Tokyo, JP;
 (72) Abe Yoshito, Chuo-ku, Tokyo, JP; Inoue Makoto, Chuo-ku, Tokyo, JP; Mizutani T., Chuo-ku, Tokyo, JP; Sawada Kozo, Chuo-ku, Tokyo, JP; Ohne Kazuhiko, Chuo-ku, Tokyo, JP; Okumura M., Chuo-ku, Tokyo, JP; Sawada Yuki, Chuo-ku, Tokyo, JP; Imamura K., Chuo-ku, Tokyo, JP;
 (74) Bušová Eva, JUDr., Bratislava, SK;
 (86) PCT/JP2003/017091
 (87) WO 2004/063197
(54) Deriváty pyrolopyridazínu
-
- 8 (51) C07D 487/00**
(11) E 2999
 (96) 03755542.2, 21.10.2003
 (97) 1554279, 28.11.2007
 (24) 28.11.2007
 (31) 20023575
 (32) 25.10.2002
 (33) CZ
 (73) Zentiva, a.s., Praha, CZ;
 (72) Rádl Stanislav, Praha, CZ;
 (74) ROTT, RŮŽIČKA & GUTTMANN, v. o. s., Bratislava, SK;
 (86) PCT/CZ2003/000057
 (87) WO 2004/037824
(54) Spôsob prípravy zaleplonu
-
- 8 (51) C07H 17/00, A61K 31/7042, A61P 3/00**
(11) E 3012
 (96) 05746637.7, 3.6.2005
 (97) 1758914, 21.11.2007
 (24) 21.11.2007
 (31) 102004028241
 (32) 11.6.2004
 (33) DE
 (73) Sanofi-Aventis Deutschland GmbH, Frankfurt am Main, DE;
 (72) BRUMMERHOP Harm, Frankfurt, DE; FRICK Wendelin, Hünstetten-Beuerbach, DE; GLOMBIK Heiner, Hofheim, DE; PLETTENBURG Oliver, Kelkheim, DE; BICKEL Martin, Bad Homburg, DE; HEUER Hubert, Schwabenheim, DE; THEIS Stefan, Frankfurt, DE;

- (74) Čechvalová Dagmar, Bratislava, SK;
(86) PCT/EP2005/005959
(87) WO 2005/121161
(54) **Nové fluórglykozidové deriváty pyrazolov, liečivá obsahujúce tieto zlúčeniny a ich použitie**

8 (51) C07H 21/00, C12Q 1/68

- (11) E 2854**
(96) 03019321.3, 27.8.2003
(97) 1394173, 3.10.2007
(24) 3.10.2007
(31) 02019097, 02028114
(32) 29.8.2002, 18.12.2002
(33) EP, EP
(73) F.HOFFMANN-LA ROCHE AG, Basel, CH; Epi-genomics AG, Berlin, DE;
(72) Markert-Hahn Christine, Dr., Penzberg, DE; Block Dirk, Dr., Bichl, DE;
(74) Guniš Jaroslav, Mgr., Bratislava, SK;
(54) **Zlepšený spôsob bisulfitového pôsobenia**

8 (51) C07K 5/00, C07K 7/00, C07K 1/00

- (11) E 2880**
(96) 05025717.9, 23.12.2002
(97) 1630169, 29.8.2007
(24) 29.8.2007
(31) 0104463
(32) 29.12.2001
(33) SE
(73) Polypeptide Laboratories A/S, Hillerod, DK;
(72) Rasmussen Jon H., Lyngby, DK; Rasmussen Pal-le H., Bagsvaerd, DK; Wachs Wolfgang O., Witt-mar, DE; Hansen Stefan, Frederiksberg, DK; Foms-gaard Jens, Farum, DK;
(74) Čechvalová Dagmar, Bratislava, SK;
(54) **Medziprodukty na syntézu LHRH antagonistov, spôsob na ich výrobu a spôsob na výrobu LHRH antagonistov**

8 (51) C07K 14/195, C12P 21/00, A61K 39/09, C07K 1/00

- (11) E 3029**
(96) 04719447.7, 11.3.2004
(97) 1601689, 28.11.2007
(24) 28.11.2007
(31) 0305791, 0305792
(32) 13.3.2003, 13.3.2003
(33) GB, GB
(73) GlaxoSmithKline Biologicals s.a., Rixensart, BE;
(72) BIEMANS Ralph, Rixensart, BE; GORAJ Carine, Rixensart, BE; MERTENS Emmanuel, Rixensart, BE; VANDERCAMMEN Anne, Rixensart, BE;
(74) Majlingová Marta, Ing., Bratislava, SK;
(86) PCT/EP2004/002641
(87) WO 2004/081515
(54) **Spôsob purifikácie bakteriálneho cytolyzínu**

8 (51) C08G 18/00

- (11) E 2912**
(96) 03016676.3, 1.8.2003
(97) 1391471, 17.10.2007
(24) 17.10.2007
(31) 10237193
(32) 14.8.2002
(33) DE

- (73) Bayer MaterialScience AG, Leverkusen, DE;
(72) Gertzmann Rolf, Dr., Leverkusen, DE; Petzoldt Joachim, Dr., Monheim, DE; Müller Heino, Leverkusen, DE;
(74) Hörmannová Zuzana, Ing., Bratislava, SK;
(54) **Polyuretán - polyakrylátové hybridy ako potáhové prostriedky**

8 (51) C08G 18/00, C09J 175/06

- (11) E 2903**
(96) 02406134.3, 23.12.2002
(97) 1433802, 17.10.2007
(24) 17.10.2007
(73) Dow Global Technologies Inc., Midland, Michigan, US;
(72) Symietz Detlef, Wangen, CH; Schneider Daniel, Au, CH; Rohrer Paul, Dr., Herrliberg, CH;
(74) PATENTSERVIS BRATISLAVA a. s., Bratislava, SK;
(54) **Polyuretánová reaktívna kompozícia**

8 (51) C08G 59/00, C08K 3/00, C08L 63/00, C09D 163/00, C09D 5/08, C08J 3/02

- (11) E 2991**
(96) 02789612.5, 13.11.2002
(97) 1444283, 17.10.2007
(24) 17.10.2007
(31) 332346 P
(32) 14.11.2001
(33) US
(73) Henkel Kommanditgesellschaft auf Aktien, Düsseldorf, DE;
(72) BAMMEL Brian, Rochester Hills, MI, US; MC-GEE John, Troy, MI, US; YANG Zhiqi, Troy, MI, US;
(74) Majlingová Marta, Ing., Bratislava, SK;
(86) PCT/US2002/036353
(87) WO 2003/042275
(54) **Samonanášacia vodná disperzia aniónovej epoxidovej živice**

8 (51) C08G 81/00, C04B 24/00

- (11) E 2879**
(96) 03724922.4, 19.3.2003
(97) 1490424, 4.10.2006
(24) 4.10.2006
(31) 02006760
(32) 25.3.2002
(33) EP
(73) Sika Technology AG, Baar, CH;
(72) SULSER Ueli, Oberengstringen, CH; SCHOBER Irene, Zürich, CH; MÄDER Urs, Frauenfeld, CH; VELTEN Ulf, Aarau, CH;
(74) Bušová Eva, JUDr., Bratislava, SK;
(86) PCT/EP2003/002892
(87) WO 2003/080714
(54) **Polyméry v tuhom skupenstve**

- 8 (51) C08J 5/24, C08G 73/00, C08L 61/00**
(11) E 2953
 (96) 04721898.7, 19.3.2004
 (97) 1603969, 3.10.2007
 (24) 3.10.2007
 (31) 10313200
 (32) 19.3.2003
 (33) DE
 (73) AMI Agrolinz Melamine International GmbH, Linz, AT;
 (72) RÄTZSCH Manfred, Wilhering, AT; DICKE René, Leonding, AT; MACHHERNDL Markus, Leonding, AT; BURGER Martin, Linz, AT; KNOBELSDORF Carmen, Saalfeld, DE; REUSSMANN Thomas, Rudolfstadt, DE;
 (74) Beleščák Ladislav, Ing., Piešťany, SK;
 (86) PCT/EP2004/002906
 (87) WO 2004/083288
(54) Prepregy pre vláknité lamináty s vysokou pevnosťou a pružnosťou

- 8 (51) C09D 167/00**
(11) E 2857
 (96) 03791622.8, 31.7.2003
 (97) 1534793, 12.9.2007
 (24) 12.9.2007
 (31) 231652
 (32) 30.8.2002
 (33) US
 (73) PPG Industries Ohio, Inc., Cleveland, OH, US;
 (72) KIEFER-LIPTAK Laura, Elkins, NH, US; DUDIK John M., Apollo, PA, US; AMBROSE Ronald R., Pittsburgh, PA, US; OLSON Kevin C., Wexford, PA, US; SUNDARARAMAN Padmanabhan, Allison Park, PA, US;
 (74) Bušová Eva, JUDr., Bratislava, SK;
 (86) PCT/US2003/024014
 (87) WO 2004/020541
(54) Kompozícia a spôsoby pot'ahovania potravinových konzerv

- 8 (51) C09D 183/16, C08K 5/00, C08K 3/00, C04B 41/45**
(11) E 2878
 (96) 05715449.4, 22.2.2005
 (97) 1727871, 5.9.2007
 (24) 5.9.2007
 (31) 102004011213
 (32) 4.3.2004
 (33) DE
 (73) Clariant Finance (BVI) Limited, Road Town, Tortola, VG;
 (72) BRAND Stefan, Hirschberg-Leutershausen, DE; DIERDORF Andreas, Hofheim/Ts., DE; LIEBE Hubert, Wiesbaden, DE; WACKER Andreas, Mannheim, DE;
 (74) Hörmannová Zuzana, Ing., Bratislava, SK;
 (86) PCT/EP2005/001828
 (87) WO 2005/085375
(54) Vytváranie povlakov na povrchu kovov, spôsob ich výroby a ich použitie ako samočistiacej ochrannnej vrstvy, obzvlášť pre automobilové ráfiky

- 8 (51) C09J 163/00, B32B 27/38, C08L 63/00, C08G 77/00, C08G 59/00, C08L 83/00**
(11) E 2877
 (96) 02759157.7, 16.7.2002
 (97) 1412445, 31.10.2007
 (24) 31.10.2007
 (31) 306373 P, 195782
 (32) 18.7.2001, 15.7.2002
 (33) US, US
 (73) Clariant Finance (BVI) Limited, Road Town, Tortola, VG;
 (72) LUKACS Alexander III, Wayne, PA, US;
 (74) Hörmannová Zuzana, Ing., Bratislava, SK;
 (86) PCT/US2002/022589
 (87) WO 2003/008514
(54) Polysilazánom modifikované polyamínové tvrdiace činidlá pre epoxidové živice

- 8 (51) C11D 17/00, C11D 3/00**
(11) E 2858
 (96) 02024319.2, 2.11.2002
 (97) 1416040, 5.9.2007
 (24) 5.9.2007
 (73) Dalli-Werke GmbH & Co. KG, Stolberg, DE;
 (72) Enders Bernhard, Aachen, DE; Fink Katja, Baesweiler, DE; Jagmann Werner, Würselen, DE; Philippsen-Neu Elke, Dr., Köln, DE; Tillmann Thomas, Stolberg, DE;
 (74) Bušová Eva, JUDr., Bratislava, SK;
(54) Vo vode rozpustný builder s určitou veľkosťou zrna v pracích a čistiacich prostriedkoch

- 8 (51) C12N 1/20, A23C 9/12, A61K 35/66**
(11) E 2895
 (96) 05011028.7, 23.6.2003
 (97) 1609852, 17.10.2007
 (24) 17.10.2007
 (31) BO20020564
 (32) 6.9.2002
 (33) IT
 (73) ALFA WASSERMANN S.p.A., Alanno Scalo (Pescara), IT;
 (72) Viscomi Giuseppe, Claudio, Sasso Marconi (Bologna), IT; Rotini Leone, Gabriele, Bologna, IT; Morelli Lorenzo, Piacenza, IT; Ferrari Patrizio, Bologna, IT; Pantaleo Maria Rosaria, Bologna, IT;
 (74) PATENTSERVIS BRATISLAVA a. s., Bratislava, SK;
(54) Bifidobaktérie a prípravky s ich obsahom

- 8 (51) C12N 5/00**
(11) E 2900
 (96) 05729822.6, 28.2.2005
 (97) 1720979, 10.10.2007
 (24) 10.10.2007
 (31) 04100800, 551171 P
 (32) 1.3.2004, 8.3.2004
 (33) EP, US
 (73) ARES TRADING S.A., Aubonne, CH;
 (72) Aloni Yehoshua, Zur Yigal, IL; Aharonovitz Orit, Mazkeret Batya, IL; Ziegler Thierry, Leognan, FR;
 (74) Majlingová Marta, Ing., Bratislava, SK;

- (86) PCT/EP2005/050855
 (87) WO 2005/083058
(54) Použitie bezsérového bunkového kultivačného média na produkciu IL-18BP v cicavčích bunkách
-
- 8 (51) C12N 9/04, C12N 15/53, C12P 13/00**
(11) E 3015
 (96) 04015524.4, 1.7.2004
 (97) 14961111, 2.5.2007
 (24) 2.5.2007
 (31) 10331291
 (32) 10.7.2003
 (33) DE
 (73) Wacker Chemie AG, München, DE;
 (72) Maier Thomas, Dr., Dachau, DE; Flinspach Renate, Dietramszell, DE;
 (74) PATENTSERVIS BRATISLAVA a. s., Bratislava, SK;
(54) Varianty 3-fosfoglycerátdehydrogenázy s obmedzenou inhibíciou L-serínom a gény, ktoré ich kódujú
-
- 8 (51) C21B 3/00, C21C 5/00, C21C 5/30, C21C 5/28, C21C 7/00, C22B 7/04**
(11) E 2995
 (96) 05738346.5, 18.5.2005
 (97) 1747297, 14.11.2007
 (24) 14.11.2007
 (31) 3672004
 (32) 18.5.2004
 (33) AT
 (73) Holcim Ltd., Zürich, CH;
 (72) Tschudin Markus, Basel, CH;
 (74) Bachratá Magdaléna, Mgr., Bratislava, SK;
 (86) PCT/IB2005/001342
 (87) WO 2005/113840
(54) Spôsob redukcie Cr v metalurgických troskách s obsahom Cr
-
- 8 (51) C21D 8/12**
(11) E 2934
 (96) 04751737.0, 10.5.2004
 (97) 1627086, 12.9.2007
 (24) 12.9.2007
 (31) 436571
 (32) 14.5.2003
 (33) US
 (73) AK Steel Properties, Inc., Middletown, OH, US;
 (72) SCHOEN Jerry W., Middletown, OH, US; COMSTOCK Robert Jr., Trenton, OH, US;
 (74) Bušová Eva, JUDr., Bratislava, SK;
 (86) PCT/US2004/014506
 (87) WO 2004/101831
(54) Zlepšený spôsob výroby pásu z neorientovanej elektrocele
-
- 8 (51) C23C 16/458, G01B 11/00**
(11) E 2996
 (96) 04770733.6, 30.7.2004
 (97) 1771599, 14.11.2007
 (24) 14.11.2007
 (73) LPE SPA, Bollate MI, IT;
 (72) PRETI Franco, Milano, IT; OGLIARI Vincenzo, Capergnanica, IT; TARENZI Giuseppe, Castiglione d'Adda, IT;
 (74) Majlingová Marta, Ing., Bratislava, SK;
 (86) PCT/IT2004/000430
 (87) WO 2006/011169
(54) Epitaxiálny reaktor s riadenou polohou susceptora
-
- 8 (51) C23C 28/00, C23F 13/00**
(11) E 2925
 (96) 03256025.2, 25.9.2003
 (97) 1403399, 14.11.2007
 (24) 14.11.2007
 (31) 253437
 (32) 25.9.2002
 (33) US
 (73) Titanium Metals Corporation, Henderson, Nevada, US;
 (72) Grauman James S., Henderson, Nevada, US; Adams Roy E., Henderson, Nevada, US; Miller James G., Henderson, Nevada, US;
 (74) Hörmannová Zuzana, Ing., Bratislava, SK;
(54) Titánový predmet, ktorý má zlepšenú odolnosť voči korózii
-
- 8 (51) E01D 19/04**
(11) E 2963
 (96) 03765054.6, 18.7.2003
 (97) 1523598, 7.11.2007
 (24) 7.11.2007
 (31) PCT/EP02/08087
 (32) 19.7.2002
 (33) WO
 (73) Maurer Söhne GmbH & Co. KG, München, DE;
 (72) Braun Christian, Holzkirchen, DE; Segerer Hans, Gröbenzell, DE;
 (74) PATENTSERVIS BRATISLAVA a. s., Bratislava, SK;
 (86) PCT/EP2003/007888
 (87) WO 2004/009908
(54) Klzný ložisko pre stavebníctvo a klzný materiál
-
- 8 (51) E01F 8/00, F16F 1/04**
(11) E 2875
 (96) 05701127.2, 22.1.2005
 (97) 1716292, 24.10.2007
 (24) 24.10.2007
 (31) 102004006359
 (32) 9.2.2004
 (33) DE
 (73) Evonik Röhm GmbH, Darmstadt, DE;
 (72) Seelmann Peter, Wien, AT; Petschnig Martin, Kottlingbrunn, AT;
 (74) Čechvalová Dagmar, Bratislava, SK;
 (86) PCT/EP2005/000623
 (87) WO 2005/075744
(54) Pružinou podopreté zavesenie pre protihlukové prvky

8 (51) E03F 1/00**(11) E 2916**

(96) 05075605.5, 11.3.2005

(97) 1607535, 17.10.2007

(24) 17.10.2007

(31) 04076793

(32) 18.6.2004

(33) EP

(73) WAVIN B.V., Zwolle, NL;

(72) Roelfsema Marcel, Stadskanaal, NL;

(74) PATENTSERVIS BRATISLAVA a. s., Bratislava, SK;

(54) Infiltračný blok**8 (51) E04B 1/70****(11) E 2920**

(96) 03706249.4, 27.1.2003

(97) 1470299, 1.8.2007

(24) 1.8.2007

(31) 10202764

(32) 25.1.2002

(33) DE

(73) Arnold Manfred, Hannover, DE; Fischer Martin, Gotha, DE;

(72) Arnold Manfred, Hannover, DE; Fischer Martin, Gotha, DE;

(74) Bačík Kvetoslav, Ing., Nová Dubnica, SK;

(86) PCT/DE2003/000207

(87) WO 2003/062546

(54) Spôsob a usporiadanie na odvlhčenie steny**8 (51) E04F 13/08, E04D 13/16, E04D 3/36****(11) E 2962**

(96) 02026988.2, 5.12.2002

(97) 1318250, 14.11.2007

(24) 14.11.2007

(31) 10159632, 10213490

(32) 5.12.2001, 26.3.2002

(33) DE, DE

(73) EJOT GmbH & Co. KG, Bad Berleburg, DE;

(72) Tiemann Joachim, Dipl. ing., Sundem, DE; Knebel Ulrich, Bad Berleburg-Berghausen, DE; Hackler Erhard, Dipl. Ing., Bad Berleburg-Berghausen, DE;

(74) Žovicová Viera, Mgr., Bratislava, SK;

(54) Príchytká a spôsob montáže dosiek izolačného materiálu**8 (51) E04G 25/00****(11) E 2947**

(96) 02014077.8, 1.7.2002

(97) 1273740, 7.11.2007

(24) 7.11.2007

(31) 10132253

(32) 4.7.2001

(33) DE

(73) DOKA Industrie GmbH, Amstetten, AT;

(74) PATENTSERVIS BRATISLAVA a. s., Bratislava, SK;

(54) Rúrka výškovo prestaviteľnej podpory a výškovo prestaviteľná podpera**8 (51) E06B 3/00, E06B 3/96, E06B 7/22, E06B 5/10****(11) E 2997**

(96) 05386009.4, 10.5.2005

(97) 1619343, 14.11.2007

(24) 14.11.2007

(31) 2004100174

(32) 10.5.2004

(33) GR

(73) HELLENIC ALUMINIUM INDUSTRY ELVIAL S.A., NEA SANTA, KILKIS, GR;

(72) Tzikas Dimitrios of Asterios, Thessaloniki, GR;

(74) ROTT, RŮŽIČKA & GUTTMANN, v. o. s., Bratislava, SK;

(54) Systém dverových a okenných výplní s alumíniovým rámom**8 (51) E21B 7/18, E21B 10/00, B24C 1/00, B24C 5/00, E21B 41/00****(11) E 2931**

(96) 04817208.4, 20.10.2004

(97) 1689966, 16.1.2008

(24) 16.1.2008

(31) 03103883, PCT/EP2004/051407

(32) 21.10.2003, 8.7.2004

(33) EP, WO

(73) SHELL INTERNATIONALE RESEARCH MAATSCHAPPIJ B.V., Den Haag, NL;

(72) Blang Jan-Jette, Rijswijk, NL;

(74) Žovicová Viera, Mgr., Bratislava, SK;

(86) PCT/EP2004/052593

(87) WO 2005/038189

(54) Hubicová jednotka a spôsob hĺbenia otvoru v objekte**8 (51) F04B 43/00****(11) E 2990**

(96) 04101686.6, 22.4.2004

(97) 1479910, 5.9.2007

(24) 5.9.2007

(31) 10323059

(32) 20.5.2003

(33) DE

(73) ProMinent Dosiertechnik GmbH, Heidelberg, DE;

(72) Weisbrodt Rainer, Ilvesheim, DE;

(74) Bušová Eva, JUDr., Bratislava, SK;

(54) Senzorová membrána**8 (51) F16B 25/00, F16B 33/00****(11) E 2894**

(96) 06753403.2, 21.4.2006

(97) 1751436, 24.10.2007

(24) 24.10.2007

(31) 202005006493 U

(32) 22.4.2005

(33) DE

(73) Berner GmbH, Künzelsau, DE;

(72) Runge Erich, Künzelsau, DE; Löffler Ralf, Dörzbach, DE;

(74) Majlingová Marta, Ing., Bratislava, SK;

(86) PCT/EP2006/003710

(87) WO 2006/111412

(54) Skrutka do dreva a plastu

- 8 (51) F16F 9/32**
(11) E 2872
 (96) 05017255.0, 9.8.2005
 (97) 1628038, 21.11.2007
 (24) 21.11.2007
 (31) 102004039919
 (32) 18.8.2004
 (33) DE
 (73) ZF FRIEDRICHSHAFEN AG, Friedrichshafen, DE;
 (72) Wilhelm Ralf, Oberreichenbach, DE; Breun Wolfgang, Niederwerrn, DE; Sauer Klaus, Röthlein, DE; Eberlein Ludwig, Sulzthal, DE;
 (74) Čechvalová Dagmar, Bratislava, SK;
(54) Piestna tyč na tlmič kmitov s tlmiacou silou závislou od amplitúd

- 8 (51) F17B 1/00, C12M 1/107**
(11) E 3025
 (96) 06014794.9, 16.7.2006
 (97) 1746336, 21.11.2007
 (24) 21.11.2007
 (31) 202005011689 U
 (32) 21.7.2005
 (33) DE
 (73) Schmack Biogas AG, Schwandorf, DE;
 (72) Wolf Markus, Neunburg v. W., DE;
 (74) Holoubková Mária, Ing., Bratislava, SK;
(54) Membrána pre zásobník plynu

- 8 (51) F21S 8/10, B60Q 1/26, G02B 6/00, F21V 7/00**
(11) E 2929
 (96) 06290650.8, 20.4.2006
 (97) 1715245, 24.10.2007
 (24) 24.10.2007
 (31) 0504019
 (32) 21.4.2005
 (33) FR
 (73) VALEO VISION, Bobigny Cédex, FR;
 (72) Albou Pierre, Paris, FR;
 (74) Hörmannová Zuzana, Ing., Bratislava, SK;
(54) Osvetľovací modul pre motorové vozidlá, poskytujúci svetelný zväzok s obmedzením

- 8 (51) F21V 7/00**
(11) E 2993
 (96) 03290971.5, 18.4.2003
 (97) 1357334, 7.11.2007
 (24) 7.11.2007
 (31) 0205323
 (32) 25.4.2002
 (33) FR
 (73) VALEO VISION, Bobigny Cédex, FR;
 (72) Albou Pierre, Paris, FR;
 (74) Hörmannová Zuzana, Ing., Bratislava, SK;
(54) Eliptický osvetľovací modul bez clony vytvárajúci osvetľovací zväzok s obmedzením a svetlomet obsahujúci takýto modul

- 8 (51) F23D 14/48**
(11) E 2899
 (96) 02774540.5, 28.8.2002
 (97) 1423643, 3.10.2007
 (24) 3.10.2007
 (31) 10144179
 (32) 7.9.2001
 (33) DE
 (73) Messer Cutting & Welding GmbH, Gross-Umstadt, DE;
 (72) Vossberg Rainald, Hofheim, DE;
 (74) Hörmannová Zuzana, Ing., Bratislava, SK;
 (86) PCT/EP2002/009593
 (87) WO 2003/025462
(54) Rezací horák s multifunkčnou horákovou hlavou

- 8 (51) F23G 5/20**
(11) E 2868
 (96) 04714844.0, 26.2.2004
 (97) 1613895, 3.10.2007
 (24) 3.10.2007
 (31) 0304306
 (32) 26.2.2003
 (33) GB
 (73) Platinum Controls Limited, Neath Port Talbot, GB;
 (72) Evans Thomas Hudson, Dyfed, GB;
 (74) Majlingová Marta, Ing., Bratislava, SK;
 (86) PCT/GB2004/000781
 (87) WO 2004/076924
(54) Pec a spôsob jej prevádzky

- 8 (51) F24F 13/06, F24F 3/16, F24F 11/00**
(11) E 2908
 (96) 05804339.9, 25.11.2005
 (97) 1704370, 17.10.2007
 (24) 17.10.2007
 (31) 195004
 (32) 26.11.2004
 (33) CH
 (73) LK Luftqualität AG, Littau, CH;
 (72) Fleischer Werner, Schwarzenberg, CH;
 (74) Čechvalová Dagmar, Bratislava, SK;
 (86) PCT/CH2005/000698
 (87) WO 2006/056095
(54) Plošný prvok na temperovanie vzduchu v miestnosti

- 8 (51) F25B 21/00**
(11) E 3009
 (96) 05744635.3, 29.3.2005
 (97) 1730454, 10.10.2007
 (24) 10.10.2007
 (31) 0403300
 (32) 30.3.2004
 (33) FR
 (73) Cooltech Applications, Holtzheim, FR;
 (72) Muller Christian, Strasbourg, FR; Dupin Jean-Louis, Muntzenheim, FR; Heitzler Jean-Claude, Horbourg-Wihr, FR;
 (74) PATENTSERVIS BRATISLAVA a. s., Bratislava, SK;
 (86) PCT/FR2005/000741
 (87) WO 2005/095872
(54) Tepelný generátor

8 (51) F28F 1/10, B21C 37/15**(11) E 2948**

(96) 03741913.2, 10.6.2003

(97) 1516150, 14.11.2007

(24) 14.11.2007

(31) 387328 P

(32) 10.6.2002

(33) US

(73) WOLVERINE TUBE INC., Huntsville, AL, US;

(72) Thors Petur, Decatur, AL, US; ZOUBKOV Nikolai, Moscow, RU;

(74) Majlingová Marta, Ing., Bratislava, SK;

(86) PCT/US2003/018304

(87) WO 2003/104736

(54) Rúrka na prestup tepla a spôsob a nástroj na jej výrobu**8 (51) F41A 17/00, F41A 35/00****(11) E 2922**

(96) 05741668.7, 25.5.2005

(97) 1759161, 16.1.2008

(24) 16.1.2008

(31) 20040744

(32) 21.6.2004

(33) CZ

(73) Česká Zbrojovka A.S., Uherský Brod, CZ;

(72) Rezek Jaroslav, Uherský Brod, CZ; Hrubos Rostislav, Uherský Brod, CZ; Kovarik Michal, Luhačovice, CZ;

(74) ROTT, RŮŽIČKA & GUTTMANN, v. o. s., Bratislava, SK;

(86) PCT/CZ2005/000041

(87) WO 2005/124263

(54) Zadržka zásobníka ručných palných zbraní, hlavne samonabíjacích pištolí**8 (51) F41A 19/00****(11) E 2950**

(96) 03711701.7, 27.3.2003

(97) 1490643, 31.10.2007

(24) 31.10.2007

(31) 4872002, 9822002

(32) 27.3.2002, 1.7.2002

(33) AT, AT

(73) CARACAL INTERNATIONAL L.L.C., Abu Dhabi, AE;

(72) Bubits Wilhelm, Brunn/Gebirge, AT;

(74) Majlingová Marta, Ing., Bratislava, SK;

(86) PCT/AT2003/000087

(87) WO 2003/081160

(54) Pištol' s úderníkovým zapal'ovaním**8 (51) G01G 11/00****(11) E 2989**

(96) 04714295.5, 25.2.2004

(97) 1599706, 10.10.2007

(24) 10.10.2007

(31) 20303126 U

(32) 25.2.2003

(33) DE

(73) Pfister GmbH, Augsburg, DE;

(72) Wolfschaffner Hubert, Dasing, DE;

(74) Bušová Eva, JUDr., Bratislava, SK;

(86) PCT/EP2004/001832

(87) WO 2004/076988

(54) Zariadenie na kontinuálne gravimetrické dávkovanie**8 (51) G01N 27/90, G01B 11/02, G01N 29/04, G01N 29/14, G01N 29/26****(11) E 2905**

(96) 02022750.0, 11.10.2002

(97) 1302769, 4.7.2007

(24) 4.7.2007

(31) 10150563

(32) 15.10.2001

(33) DE

(73) Sakthi Germany GmbH, Neunkirchen, DE;

(72) Folz Heinrich L., Dipl.-Ing., Blieskastel, DE;

(74) Bušová Eva, JUDr., Bratislava, SK;

(54) Spôsob skúšania kvality odliatkov prostredníctvom vírivého prúdu**8 (51) G01N 33/02****(11) E 2869**

(96) 05014480.7, 4.7.2005

(97) 1626275, 12.9.2007

(24) 12.9.2007

(31) 102004039210

(32) 12.8.2004

(33) DE

(73) RUDOLF WILD GmbH & CO. KG, Heidelberg, DE;

(72) Wild Hans Peter, Dr., Eppelheim, DE; Küssner Klaus, Gaiberg, DE; Spinner Frank, Karlsruhe, DE;

(74) Guniš Jaroslav, Mgr., Bratislava, SK;

(54) Spôsob hodnotenia trvanlivosti výrobku v baliacom prostriedku**8 (51) G01N 33/574****(11) E 2981**

(96) 04764118.8, 13.8.2004

(97) 1761779, 24.10.2007

(24) 24.10.2007

(73) Indivumed GmbH, Hamburg, DE;

(72) Juhl Hartmut, Hamburg, DE; David Kerstin, Hamburg, DE;

(74) Bušová Eva, JUDr., Bratislava, SK;

(86) PCT/EP2004/009124

(87) WO 2006/015616

(54) Použitie transtyretínu ako biomarkeru kolorektálneho adenómu; spôsob detekcie a testovací systém**8 (51) G01N 33/68, G01N 33/82****(11) E 3028**

(96) 03786143.2, 22.12.2003

(97) 1573335, 5.12.2007

(24) 5.12.2007

(31) 0229747

(32) 20.12.2002

(33) GB

(73) AXIS-SHIELD ASA, Oslo, NO;

(72) Sundrehagen Erling, Oslo, NO;

(74) Majlingová Marta, Ing., Bratislava, SK;

(86) PCT/GB2003/005607

(87) WO 2004/057341

(54) Test na CVD

8 (51) G03B 13/04, G08B 15/00, H04N 7/18**(11) E 2901**

- (96) 02745631.8, 17.7.2002
 (97) 1425629, 3.10.2007
 (24) 3.10.2007
 (31) 0117418, 0120260, 0202035
 (32) 17.7.2001, 21.8.2001, 30.1.2002
 (33) GB, GB, GB
 (73) Storm Mason Ricardo, London, GB;
 (72) Storm Mason Ricardo, London, GB;
 (74) Majlingová Marta, Ing., Bratislava, SK;
 (86) PCT/GB2002/003245
 (87) WO 2003/009060

(54) Prenosné zariadenie**8 (51) G06F 1/20, F04D 29/58, F04D 29/60****(11) E 2914**

- (96) 03713084.6, 11.3.2003
 (97) 1512062, 10.10.2007
 (24) 10.10.2007
 (31) 1020727
 (32) 31.5.2002
 (33) NL
 (73) J. van der Werff Holding B.V., Leeuwarden, NL;
 (72) VAN DER WERFF Jan, Vledderveen, NL;
 (74) PATENTSERVIS BRATISLAVA a. s., Bratislava, SK;
 (86) PCT/NL2003/000184
 (87) WO 2003/102746

(54) Chladienie elektrických a/alebo elektronických súčiastok, najmä počítačového vybavenia**8 (51) G06F 11/14****(11) E 2944**

- (96) 05002650.9, 9.2.2005
 (97) 1691290, 10.10.2007
 (24) 10.10.2007
 (73) Deutsche Post AG, Bonn, DE;
 (72) Kranz Jürgen, Erfstadt, DE; Westerweller Jörg, Windeck/Rosbach, DE;
 (74) Holoubková Mária, Ing., Bratislava, SK;

(54) Spôsob zálohovania databázy a zariadenie na uskutočnenie tohto spôsobu**8 (51) G06F 17/30****(11) E 3007**

- (96) 03741583.3, 16.7.2003
 (97) 1490801, 14.11.2007
 (24) 14.11.2007
 (31) 2002043097, 2002062913
 (32) 23.7.2002, 15.10.2002
 (33) KR, KR
 (73) SAMSUNG ELECTRONICS CO., LTD., Suwon-City, Kyungki-do, KR;
 (72) SHIN Hyoseop, Seoul, KR;
 (74) PATENTSERVIS BRATISLAVA a. s., Bratislava, SK;
 (86) PCT/KR2003/001409
 (87) WO 2004/010334

(54) Indexová štruktúra metadát, spôsob poskytovania indexov metadát a spôsob vyhľadávania metadát a zariadenie používajúce indexy metadát**8 (51) G06F 17/30****(11) E 2985**

- (96) 04078006.6, 16.7.2003
 (97) 1515246, 7.11.2007
 (24) 7.11.2007
 (31) 2002043097, 2002062913
 (32) 23.7.2002, 15.10.2002
 (33) KR, KR
 (73) SAMSUNG ELECTRONICS CO., LTD., Suwon-si, Gyeonggi-do, KR;
 (72) Shin Hyoseop, Kangseo-gu, Seoul, KR;
 (74) PATENTSERVIS BRATISLAVA a. s., Bratislava, SK;

(54) Spôsob poskytovania indexovej štruktúry pre metadáta**8 (51) G08B 17/10, G08B 29/00****(11) E 2984**

- (96) 02017893.5, 9.8.2002
 (97) 1286320, 7.11.2007
 (24) 7.11.2007
 (31) 10139993
 (32) 16.8.2001
 (33) DE
 (73) HEKATRON Technik GmbH, Sulzburg, DE;
 (72) Roeske Siegfried, Ehrenkirchen, DE;
 (74) PATENTSERVIS BRATISLAVA a. s., Bratislava, SK;

(54) Spôsob prevádzkovania hlásiča na detekciu plynu**8 (51) G09B 29/02, B42D 15/04, B65H 45/12****(11) E 2959**

- (96) 02751435.5, 14.8.2002
 (97) 1417665, 31.10.2007
 (24) 31.10.2007
 (31) 0119809
 (32) 14.8.2001
 (33) GB
 (73) Compass Maps Limited, Winford, GB;
 (72) Dacey Derek, Winford, GB;
 (74) Majlingová Marta, Ing., Bratislava, SK;
 (86) PCT/GB2002/003766
 (87) WO 2003/017235

(54) Skladaný produkt so zhybovými líniami, ktoré sú z časti poskytnuté s drážkami a z časti z perforovaných línii**8 (51) G21C 19/00, G21C 19/20****(11) E 2876**

- (96) 03102373.2, 30.7.2003
 (97) 1411529, 19.12.2007
 (24) 19.12.2007
 (31) 0212769
 (32) 15.10.2002
 (33) FR
 (73) REEL, Saint Cyr au Mont d'Or, FR; Areva NP, Courbevoie, FR;
 (72) Jullien Michel M., Lucenay, FR;
 (74) Juran Svetozár, JUDr., Bratislava, SK;

(54) Spôsob nakladania srdca jadrového reaktora palivovými jadrovými tyčami a zariadenie umožňujúce realizáciu tohto spôsobu

8 (51) H01M 10/54**(11) E 3016**

(96) 02770030.1, 16.7.2002

(97) 1454376, 7.11.2007

(24) 7.11.2007

(31) 0109791

(32) 23.7.2001

(33) FR

(73) Recupyl S.A., Domène, FR;

(72) TEDJAR Farouk, Grenoble, FR;

(74) Hörmannová Zuzana, Ing., Bratislava, SK;

(86) PCT/FR2002/002522

(87) WO 2003/021708

(54) Recyklácia použitých elektrických batérií hydrometalurgickým spracovaním**8 (51) H01R 13/514, H01R 9/24, H01R 13/46, H04Q 1/02****(11) E 2992**

(96) 05000034.8, 4.1.2005

(97) 1555727, 7.11.2007

(24) 7.11.2007

(31) 202004000525 U

(32) 15.1.2004

(33) DE

(73) Tehalit GmbH, Heltersberg, DE;

(72) Kauf Peter, Zweibrücken, DE; Schneckmann Horst, Trippstadt, DE; Szabo Thomas, Landstuhl, DE;

(74) Hörmannová Zuzana, Ing., Bratislava, SK;

(54) Pripájací modul**8 (51) H01R 25/00, H02G 3/12****(11) E 2913**

(96) 06006640.4, 30.3.2006

(97) 1722445, 17.10.2007

(24) 17.10.2007

(31) 202005007508 U

(32) 12.5.2005

(33) DE

(73) Tehalit GmbH, Heltersberg, DE;

(72) Speiser Matthias, Schmalenberg, DE;

(74) Hörmannová Zuzana, Ing., Bratislava, SK;

(54) Inštalčný prístroj pre kanály na zabudovanie prístrojov**8 (51) H01R 39/00, H01R 43/12****(11) E 2978**

(96) 02026559.1, 28.11.2002

(97) 1329993, 2.1.2008

(24) 2.1.2008

(31) 10201923

(32) 19.1.2002

(33) DE

(73) DEUTSCHE CARBONE AG, Frankfurt/Main, DE;

(72) Latz Wilhelm, Frankfurt/Main, DE; Spangenberg Jürgen, Bad Vilbel, DE; Uecker Arwed, Dr., Farmville, US;

(74) Tomeš Pavol, Ing., Bratislava, SK;

(54) Spôsob výroby súčiastky klzného kontaktu pre stredné až vysoké prúdové hustoty**8 (51) H01R 39/00****(11) E 2893**

(96) 05752513.1, 14.6.2005

(97) 1761977, 17.10.2007

(24) 17.10.2007

(31) 102004029534

(32) 18.6.2004

(33) DE

(73) ROBERT BOSCH GMBH, Stuttgart, DE;

(72) Heitz Robert, Rastatt, DE;

(74) Bušová Eva, JUDr., Bratislava, SK;

(86) PCT/EP2005/052736

(87) WO 2005/124946

(54) Kladivková kefka pre elektrický stroj**8 (51) H01T 13/00****(11) E 2898**

(96) 06300557.3, 2.6.2006

(97) 1732187, 18.7.2007

(24) 18.7.2007

(31) 0505802

(32) 8.6.2005

(33) FR

(73) Renault, Boulogne Billancourt, FR;

(72) Jaffrezic Xavier, Velizy, FR; Agneray André, Boulogne, FR;

(74) Čechvalová Dagmar, Bratislava, SK;

(54) Vysokofrekvenčná plazmová zapal'ovacia sviečka na riadené zapal'ovanie spaľovacích motorov**8 (51) H02N 6/00, G09F 15/00****(11) E 2923**

(96) 04802991.2, 24.12.2004

(97) 1738457, 31.10.2007

(24) 31.10.2007

(31) 202004005733 U, 202004006681 U, 202004017577 U

(32) 13.4.2004, 27.4.2004, 12.11.2004

(33) DE, DE, DE

(73) APEX ENERGY TETEROW GMBH, Teterow, DE;

(72) HEHMANN Mathias, Teterow, DE; KREFT Gerald, Teterow, DE; NEHLS Thomas, Teterow, DE;

(74) ROTT, RŮŽIČKA & GUTTMANN, v. o. s., Bratislava, SK;

(86) PCT/DE2004/002811

(87) WO 2005/101641

(54) Zariadenie na zásobovanie energiou pre miesto vzdialené od siete, s jedným alebo viacerými spotrebičmi**8 (51) H04N 5/92****(11) E 2861**

(96) 04747341.8, 5.7.2004

(97) 1645122, 12.9.2007

(24) 12.9.2007

(31) 485207 P

(32) 3.7.2003

(33) US

(73) MATSUSHITA ELECTRIC INDUSTRIAL CO., LTD, Kadoma-shi, Osaka, JP;

(72) McCrossan Joseph, Simi Valley, CA, US; OKADA Tomoyuki, Nara-shi, Nara, JP; MOCHINAGA Kazuhiro, Hyogo, JP;

(74) Guniš Jaroslav, Mgr., Bratislava, SK;

- (86) PCT/JP2004/009873
(87) WO 2005/004478
(54) **Záznamové médium, reprodukčné zariadenie, spôsob záznamu, integrovaný obvod, program a spôsob reprodukcie**
-

- 8 (51) H04N 9/31, H04N 5/74, H04N 1/407**
(11) E 2911
(96) 03782291.3, 3.12.2003
(97) 1570682, 7.11.2007
(24) 7.11.2007
(31) 10256505, 10256503
(32) 4.12.2002, 4.12.2002
(33) DE, DE
(73) Barco Control Rooms GmbH, Karlsruhe, DE;
(72) Lang Harald, Karlsruhe, DE; Dambach Sören, Karlsruhe, DE;
(74) Čechvalová Dagmar, Bratislava, SK;
(86) PCT/EP2003/013629
(87) WO 2004/052023
(54) **Regulácia jasu a farieb premietacieho prístroja**
-

- 8 (51) H05B 41/28, H02M 1/12, H04B 15/02**
(11) E 3021
(96) 06290083.2, 13.1.2006
(97) 1701595, 7.11.2007
(24) 7.11.2007
(31) 0500486
(32) 17.1.2005
(33) FR
(73) VALEO VISION, Bobigny Cédex, FR;
(72) Clavier Philippe, Bobigny, FR;
(74) Hörmannová Zuzana, Ing., Bratislava, SK;
(54) **Predradník pre výbojku, obzvlášť pre motorové vozidlo**
-

- 8 (51) H05K 3/00, H05K 3/46**
(11) E 2983
(96) 02776676.5, 17.9.2002
(97) 1440606, 7.11.2007
(24) 7.11.2007
(31) 20117912 U, 10154087
(32) 2.11.2001, 2.11.2001
(33) DE, DE
(73) ILFA Industrieelektronik und Leiterplattenfertigung aller Art GmbH, Hannover, DE;
(72) WIEMERS Arnold, Braunschweig, DE;
(74) ROTT, RŮŽIČKA & GUTTMANN, v. o. s., Bratislava, SK;
(86) PCT/DE2002/003460
(87) WO 2003/041468
(54) **Vrstvový model pre návrh viacvrstvovej dosky s plošnými spojmi**
-

(51)	(11)	(51)	(11)	(51)	(11)	(51)	(11)
A01B 1/00	2982	B21D 7/02	2980	C07C 225/00	2910	E01D 19/04	2963
A01C 7/08	2975	B21D 47/00	2936	C07C 311/00	2961	E01F 8/00	2875
A01N 25/00	3011	B22D 23/00	2919	C07D 205/00	2867	E03F 1/00	2916
A01N 25/32	2927	B23B 51/02	2945	C07D 207/00	3003	E04B 1/70	2920
A01N 47/28	3004	B23D 35/00	3020	C07D 213/00	2972	E04F 13/08	2962
A23C 9/00	2941	B23K 26/00	3018	C07D 215/00	3014	E04G 25/00	2947
A47C 20/00	2994	B24B 1/00	2874	C07D 251/00	3022	E06B 3/00	2997
A47J 31/40	2969	B25C 5/00	3027	C07D 301/00	2937	E21B 7/18	2931
A47J 36/02	3017	B27D 5/00	2862	C07D 313/00	2943	F04B 43/00	2990
A47J 45/00	3032	B27L 7/00	2939	C07D 327/00	2896	F16B 25/00	2894
A61F 5/50	2960	B29C 35/08	2968	C07D 327/00	2958	F16F 9/32	2872
A61K 9/00	2866	B41J 2/175	2921	C07D 339/00	2863	F17B 1/00	3025
A61K 9/00	2891	B60G 15/00	2871	C07D 401/00	2886	F21S 8/10	2929
A61K 9/20	2865	B60G 15/00	2954	C07D 401/00	2897	F21V 7/00	2993
A61K 9/70	2909	B60H 1/00	2957	C07D 401/00	2951	F23D 14/48	2899
A61K 31/135	2889	B60H 1/24	2918	C07D 405/00	2907	F23G 5/20	2868
A61K 31/165	2928	B60Q 1/04	2970	C07D 417/00	2885	F24F 13/06	2908
A61K 31/185	2933	B60R 13/00	2902	C07D 417/00	3000	F25B 21/00	3009
A61K 31/425	2935	B60R 13/02	2938	C07D 417/00	3023	F28F 1/10	2948
A61K 31/427	3006	B60R 13/08	2942	C07D 471/00	2932	F41A 17/00	2922
A61K 31/428	2986	B61B 12/00	2949	C07D 471/00	3005	F41A 19/00	2950
A61K 31/429	2955	B61L 1/00	2926	C07D 471/00	3026	G01G 11/00	2989
A61K 31/44	2976	B62B 3/10	2855	C07D 487/00	2999	G01N 27/90	2905
A61K 31/4427	2952	B62D 25/14	2917	C07D 487/00	2974	G01N 33/02	2869
A61K 31/472	2930	B62D 49/00	2987	C07D 487/00	2979	G01N 33/574	2981
A61K 31/4738	2998	B62D 65/00	2988	C07H 17/00	3012	G01N 33/68	3028
A61K 31/496	2890	B63B 1/16	2904	C07H 21/00	2854	G03B 13/04	2901
A61K 31/505	2881	B65B 55/04	3001	C07K 5/00	2880	G06F 1/20	2914
A61K 31/519	2888	B65D 17/00	2940	C07K 14/195	3029	G06F 11/14	2944
A61K 31/5415	2873	B65D 23/00	2966	C08G 18/00	2903	G06F 17/30	2985
A61K 31/57	3008	B65D 51/00	2856	C08G 18/00	2912	G06F 17/30	3007
A61K 31/58	2853	B65D 71/06	2906	C08G 59/00	2991	G08B 17/10	2984
A61K 31/70	2965	B65G 49/00	2883	C08G 81/00	2879	G09B 29/02	2959
A61K 31/715	2864	B65H 16/00	2859	C08J 5/24	2953	G21C 19/00	2876
A61K 36/185	2870	B66B 11/02	2887	C09D 167/00	2857	H01M 10/54	3016
A61K 45/00	2860	C01B 13/02	2882	C09D 183/16	2878	H01R 13/514	2992
A61K 47/00	2892	C02F 1/24	2971	C09J 163/00	2877	H01R 25/00	2913
A61K 51/02	3002	C02F 3/00	2977	C11D 17/00	2858	H01R 39/00	2893
A61L 27/00	2915	C03B 19/12	2924	C12N 1/20	2895	H01R 39/00	2978
A61M 5/20	2956	C04B 7/00	3031	C12N 5/00	2900	H01T 13/00	2898
A61P 19/00	2946	C04B 28/00	3030	C12N 9/04	3015	H02N 6/00	2923
A63C 17/00	3024	C04B 35/10	3019	C21B 3/00	2995	H04N 5/92	2861
B01F 3/04	2967	C07C 45/00	3010	C21D 8/12	2934	H04N 9/31	2911
B01F 7/00	2964	C07C 51/16	3013	C23C 16/458	2996	H05B 41/28	3021
B05D 1/02	2884	C07C 55/00	2973	C23C 28/00	2925	H05K 3/00	2983

SC4A Sprístupnené opravené preklady európskych patentových spisov

(11) E 2774

(97) 1707564, 12.9.2007

(24) 12.9.2007

(45) 5.3.2008

(54) **Indalyn-piperazínové deriváty, spôsob ich prípravy a farmaceutické kompozície s ich obsahom**

(11) E 2831

(97) 1297835, 19.9.2007

(24) 19.9.2007

(45) 5.3.2008

(54) **Benzo[b]pyrano[3,2-h]akridín-7-ónové deriváty, spôsob ich prípravy a ich farmaceutické kompozície**

MM4A Zaniknuté európske patenty pre nezaplatenie udržiavacích poplatkov

(11) **E 26**
(97) 1281977
Dátum zániku: 30.7.2007

(11) **E 298**
(97) 1419095
Dátum zániku: 29.7.2007

(11) **E 300**
(97) 1409365
Dátum zániku: 24.7.2007

(11) **E 421**
(97) 1411779
Dátum zániku: 31.7.2007

(11) **E 1139**
(97) 1525469
Dátum zániku: 30.7.2007

(11) **E 1461**
(97) 1539857
Dátum zániku: 16.7.2007

(11) **E 1607**
(97) 1497231
Dátum zániku: 26.7.2007

(11) **E 1608**
(97) 1531151
Dátum zániku: 15.7.2007

(11) **E 1647**
(97) 1520261
Dátum zániku: 2.7.2007

(11) **E 2125**
(97) 1391333
Dátum zániku: 22.7.2007

(11) **E 2234**
(97) 1406899
Dátum zániku: 2.7.2007

(11) **E 2511**
(97) 1521642
Dátum zániku: 8.7.2007

PC4A Prevody a prechody práv na európske patenty

(11) **E 2387**
(97) 1592852, 27.6.2007
(73) Heuberger Augustin, Salzburg, AT; Heraklith GmbH,
Fürnitz, AT;
Predchádzajúci majiteľ:
HERAKLITH AG, Fürnitz, AT; Heuberger Augustin,
Salzburg, AT;
Dátum uzavretia zmluvy: 8.10.2007
Dátum zápisu do registra: 15.2.2008

(11) **E 3015**
(97) 1496111, 2.5.2007
(73) Wacker Chemie AG, München, DE;
Predchádzajúci majiteľ:
Consortium für elektrochemische Industrie GmbH,
München, DE;
Dátum zápisu do registra: 18.2.2008

ČASŤ

DODATKOVÉ OCHRANNÉ OSVEDČENIA

Číselné kódy na označovanie bibliografických údajov (Štandard WIPO ST. 9)

- | | |
|--|--|
| <p>(11) Číslo dokumentu
 (21) Číslo žiadosti
 (22) Dátum podania žiadosti
 (24) Predpokladaný dátum nadobudnutia účinkov dodatkového ochranného osvedčenia
 (54) Názov vynálezu základného patentu
 (68) Číslo základného patentu
 (71) Meno (názov) žiadateľa (-ov)
 (73) Meno (názov) majiteľa (-ov)
 (74) Meno (názov) zástupcu (-ov)</p> | <p>(92) Číslo a dátum prvého povolenia uviesť liečivo alebo výrobok na ochranu rastlín na trh v Slovenskej republike
 (93) Číslo, dátum a štát prvého povolenia uviesť liečivo alebo výrobok na ochranu rastlín na trh v Spoločenstve
 (94) Predpokladaný dátum uplynutia platnosti osvedčenia
 (95) Názov liečiva/výrobku na ochranu rastlín
 typ: (liečivo/výrobok na ochranu rastlín)</p> |
|--|--|

Udelené dodatkové ochranné osvedčenia**(11) 57**

- (21) 3-2007
(22) 23.2.2007
(24) 7.4.2018
(68) 284214
(54) Fungicídny prostriedok, spôsob ničenia húb a použitie tohto fungicídneho prostriedku
(73) Bayer Aktiengesellschaft, Leverkusen, DE;
(74) Hörmannová Zuzana, Ing., Bratislava, SK;
(92) 06-02-0771, 11.9.2006
(93) 0044 of 2005, 7.1.2005, GB
(95) Protiokonazol, tebukonazol
typ: Výrobok na ochr. rastlín
(94) 7.1.2020

(11) 58

- (21) 2-2007
(22) 23.2.2007
(24) 7.4.2018
(68) 284214
(54) Fungicídny prostriedok, spôsob ničenia húb a použitie tohto fungicídneho prostriedku
(73) Bayer Aktiengesellschaft, Leverkusen, DE;
(74) Hörmannová Zuzana, Ing., Bratislava, SK;
(92) 06-05-0779, 24.8.2006
(93) 5315-00, 23.12.2004, DE
(95) Protiokonazol, fluoxastrobín
typ: Výrobok na ochr. rastlín
(94) 23.12.2019

(11) 56

- (21) 5003-2007
(22) 7.3.2007
(24) 15.9.2014
(68) 281067
(54) Hydroxysubstituované azetidínové zlúčeniny, spôsob ich prípravy, farmaceutický prostriedok s ich obsahom a ich použitie
(73) SCHERING CORPORATION, Kenilworth, NJ, US;
(74) Majlingová Marta, Ing., Bratislava, SK;
(92) 31/0328/06-S, 31/0327/06-S, 31/0326/06-S, 31/0325/06-S, 7.9.2006
(93) 58878.00.00, 58878.01.00, 58878.02.00, 58878.03.00, 2.4.2004, DE
(95) Ezetimib / Simvastatin
typ: Liečivo
(94) 2.4.2019

ČASŤ

ÚŽITKOVÉ VZORY

Kódy na označovanie jednotlivých druhov dokumentov (Štandard WIPO ST. 16)

- | | |
|--|--|
| U1 Zverejnené prihlášky úžitkových vzorov podľa zákona č. 517/2007 Z.z. o úžitkových vzoroch a o zmene a doplnení niektorých zákonov | Y1 Zapísané úžitkové vzory podľa zákona č. 517/2007 Z.z. o úžitkových vzoroch a o zmene a doplnení niektorých zákonov bez zmeny v porovnaní s príslušnou zverejnenou prihláškou |
| U - Zapísané úžitkové vzory podľa zákona č. 478/1992 Zb. o úžitkových vzoroch v znení zákona NR SR č. 90/93 Z. z. o opatreniach v oblasti priemyselného vlastníctva | Y2 Zapísané úžitkové vzory podľa zákona č. 517/2007 Z.z. o úžitkových vzoroch a o zmene a doplnení niektorých zákonov so zmenou v porovnaní s príslušnou zverejnenou prihláškou |

Číselné kódy na označovanie bibliografických údajov (Štandard WIPO ST. 9)

- | | |
|--|---|
| (11) Číslo dokumentu | (62) Číslo pôvodnej prihlášky v prípade vylúčenej prihlášky |
| (21) Číslo prihlášky | (67) Číslo pôvodnej patentovej prihlášky v prípade odbočenia |
| (22) Dátum podania prihlášky | (71) Meno (názov) prihlasovateľa (-ov) |
| (24) Dátum nadobudnutia účinkov úžitkového vzoru | (72) Meno pôvodcu (-ov) |
| (31) Číslo prioritnej prihlášky | (73) Meno (názov) majiteľa (-ov) |
| (32) Dátum podania prioritnej prihlášky | (74) Meno (názov) zástupcu (-ov) |
| (33) Krajina alebo regionálna organizácia priority | (86) Číslo podania medzinárodnej prihlášky podľa PCT |
| (43) Dátum zverejnenia prihlášky | (87) Číslo zverejnenia medzinárodnej prihlášky podľa PCT |
| (45) Dátum oznámenia o zápise úžitkového vzoru | (96) Číslo podania európskej patentovej prihlášky |
| (47) Dátum zápisu a sprístupnenia úžitkového vzoru verejnosti | (97) Číslo zverejnenia európskej patentovej prihlášky alebo vydania európskeho patentového spisu |
| (51) Medzinárodné patentové triedenie | |
| (54) Názov | |
| (57) Anotácia | |

Poznámka:

Číslo uvádzané pred kódom **(51)** znamená verziu Medzinárodného patentového triedenia.

Kódy na označovanie záhlaví oznámení publikovaných vo Vestníku ÚPV SR (Štandard WIPO ST. 17)

- | | |
|---|---|
| BA2K Zverejnené prihlášky úžitkových vzorov | FG2K Zapísané úžitkové vzory |
| FA2K Zastavené konania o prihláškach úžitkových vzorov na žiadosť prihlasovateľa | MA2K Zaniknuté úžitkové vzory vzdáním sa |
| FB2K Zastavené konania o prihláškach úžitkových vzorov | MC2K Vymazané úžitkové vzory |
| FC2K Zamietnuté prihlášky úžitkových vzorov | MG2K Čiastočne vymazané úžitkové vzory |
| GB2K Prevody a prechody práv na prihlášky úžitkových vzorov | MK2K Zaniknuté úžitkové vzory uplynutím doby platnosti |
| PD2K Zmeny dispozičných práv na prihlášky úžitkových vzorov (zálohy) | ND2K Predĺženie platnosti úžitkových vzorov |
| PD2K Zmeny dispozičných práv na prihlášky úžitkových vzorov (ukončenie zálohov) | PC2K Prevody a prechody práv na úžitkové vzory |
| | PD2K Zmeny dispozičných práv na úžitkové vzory (zálohy) |
| | PD2K Zmeny dispozičných práv na úžitkové vzory (ukončenie zálohov) |
| | QB2K Licenčné zmluvy |
| | QC2K Ukončenie platnosti licenčných zmlúv |

Opravy a zmeny

Opravy v prihláškach úžitkových vzorov

- HA2K** Doplnenie pôvodcu (-ov)
- HB2K** Opravy mien
- HC2K** Zmeny mien
- HD2K** Opravy adries
- HE2K** Zmeny adries
- HF2K** Opravy dátumov
- HG2K** Opravy zatriedenia podľa MPT
- HH2K** Opravy chýb alebo zmeny všeobecne
- HK2K** Opravy tlačových chýb vo Vestníku ÚPV SR

Opravy v úžitkových vzoroch

- TA2K** Doplnenie pôvodcu (-ov)
- TB2K** Opravy mien
- TC2K** Zmeny mien
- TD2K** Opravy adries
- TE2K** Zmeny adries
- TF2K** Opravy dátumov
- TG2K** Opravy zatriedenia podľa MPT
- TH2K** Opravy chýb alebo zmeny všeobecne
- TK2K** Opravy tlačových chýb vo Vestníku ÚPV SR

BA2K

Zverejnené prihlášky úžitkových vzorov

Podľa § 40 ods. 1 zákona č. 517/2007 Z.z. o úžitkových vzoroch a o zmene a doplnení niektorých zákonov, po zverejnení prihlášky úžitkového vzoru môže ktokoľvek podať v lehote troch mesiacov od tohto zverejnenia úradu námietky proti zápisu úžitkového vzoru do registra.

Obsah prihlášok úžitkových vzorov sa zverejňuje v rozsahu opisu technického riešenia, nárokov na ochranu, výkresov s obrázkami a ďalšími podkladmi, spolu s výsledkom rešerše na stav techniky, ktorú vykonal úrad podľa § 38 ods. 4 uvedeného zákona.

Zverejnené prihlášky sú dostupné prostredníctvom internetovej databázy s vybratými údajmi z registra úžitkových vzorov na stránke www.upv.sk alebo v študovni úradu, alebo môžu byť doručené v papierovej alebo elektronickej forme na základe objednávky, doručenej úradu v písomnej forme.

(21) (51)

5050-2007 A63C 19/00

8 (51) A63C 19/00, A63B 71/00, E04H 17/16

(21) 5050-2007

(22) 9.7.2007

(71) M.Cup s. r. o., Bratislava, SK;

(72) Michálik Jozef, Ing., Bratislava, SK;

(54) Mantinelový systém pre športoviská

(57) Mantinelový systém pre športoviská, najmä pre multifunkčné miniihriská je vytvorený po obvode ihriska stavebnou mantinelovou konštrukciou (1) a dvoma bránkami (2) so záchytnou sieťou. Mantinelová konštrukcia (1) je osadená plastovými doskami (4) a stĺpkami (3) a je zakončená madlom (5).

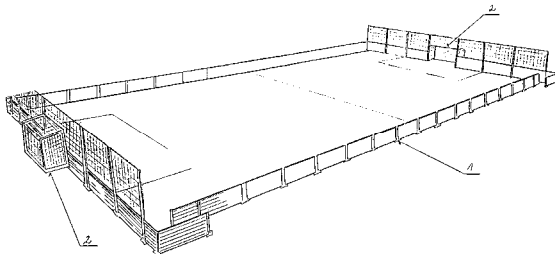

(51) (21)

A63C 19/00 5050-2007

MC2K**Vymazané úžitkové vzory**

- (11) **3953**
 (21) 261-2003
 (22) 23.10.2003
 (54) **Uzáver obalu**
 Dátum výmazu: 1.2.2008
-

MK2K**Zaniknuté úžitkové vzory uplynutím doby platnosti**

(11)	Dátum zániku	(11)	Dátum zániku	(11)	Dátum zániku	(11)	Dátum zániku
2765	31.07.2007	3662	17.07.2007	3706	07.07.2007	3799	02.07.2007
2933	10.07.2007	3663	17.07.2007	3730	09.07.2007	3800	02.07.2007
2976	10.07.2007	3672	07.07.2007	3732	30.07.2007	3805	21.07.2007
2977	10.07.2007	3674	18.07.2007	3752	24.06.2007	3850	11.07.2007
3117	10.07.2007	3676	31.07.2007	3753	01.07.2007	3851	09.07.2007
3632	03.07.2007	3678	11.07.2007	3754	10.07.2007	3862	29.07.2007
3636	14.07.2007	3686	02.07.2007	3758	30.07.2007	4360	09.07.2007
3650	01.07.2007	3687	23.07.2007	3786	17.07.2007		

ND2K**Predĺženie platnosti úžitkových vzorov**

(11)	(51)	(11)	(51)	(11)	(51)	(11)	(51)
2908	B60R 25/00	3200	E01F 8/00	3787	E05B 65/12	3932	H01H 71/00
2911	G07C 3/00	3244	E05B 65/00	3790	F15B 21/00	3934	A61K 31/4164
3002	B60R 25/06	3264	C10L 1/00	3791	F15B 13/00	3958	A01N 33/00
3019	B65D 85/57	3281	C10L 1/00	3820	A47L 9/00	4003	E04B 1/94
3131	B60R 25/00	3695	F24F 13/08	3830	B03D 1/00	4070	A61K 9/00
3132	B60R 25/02	3723	B65B 21/00	3871	C07G 13/00	4077	B60R 25/06

- 8 (51) A01N 33/00, A01N 37/10, A01N 25/02, A01N 25/12**
(11) 3958
 (21) 12-2004
 (22) 30.1.2004
 (73) Socha Jaromír, Ing., CSc. - BIOSFOR, Pardubice, CZ;
(54) Prostriedok ovplyvňujúci výnosy semien obilnín, olejnin a ďalších plodín
-

- 8 (51) A47L 9/00**
(11) 3820
 (21) 22-2004
 (22) 10.2.2004
 (73) ETA, a. s., Hlinsko, CZ;
(54) Skriňa vysávača
-

- 8 (51) A61K 9/00**
(11) 4070
 (21) 45-2004
 (22) 27.2.2004
 (73) Astellas Pharma Inc., Tokyo, JP;
(54) Farmaceutická kompozícia na riadené uvoľňovanie účinných látok
-

- 8 (51) A61K 31/4164, A61K 31/16, A61P 11/00**
(11) 3934
 (21) 44-2004
 (22) 26.2.2004
 (73) ZENTIVA, a. s., Praha - Dolní Měcholupy, CZ;
(54) Farmaceutická kompozícia určená na ošetrovanie nosnej dutiny
-

8 (51) B03D 1/00
(11) 3830
 (21) 259-2003
 (22) 22.10.2003
 (73) Petrík Peter, Ing., Turčianske Teplice, SK; Antony Peter, Ing., Prešov, SK;
(54) Separátor odpadových vôd pre tlačiarne

8 (51) B60R 25/00
(11) 3131
 (21) 283-2001
 (22) 17.9.2001
 (73) Ambrož Petr, Velké Meziříčí, CZ;
(54) Zabezpečovacie zariadenie

8 (51) B60R 25/00
(11) 2908
 (21) 1-2001
 (22) 2.1.2001
 (73) MARBO CZ, a. s., Fryšták, CZ;
(54) Zariadenie na zabezpečenie ovládacieho ústrojenstva motorových vozidiel

8 (51) B60R 25/02
(11) 3132
 (21) 284-2001
 (22) 17.9.2001
 (73) Ambrož Petr, Velké Meziříčí, CZ;
(54) Elektrický obvod zabezpečovacieho zariadenia

8 (51) B60R 25/06
(11) 3002
 (21) 122-2001
 (22) 26.4.2001
 (73) ROYAL DEFEND HOLDING, a. s., Praha, CZ;
(54) Zariadenie na zabezpečenie motorových vozidiel

8 (51) B60R 25/06
(11) 4077
 (21) 5005-2004
 (22) 8.10.2004
 (73) Ambrož Petr, Velké Meziříčí, CZ;
(54) Prídavné zariadenie na uzamknutie riadiacej páky

8 (51) B65B 21/00
(11) 3723
 (21) 285-2003
 (22) 14.11.2003
 (73) Jurenka Ján, Ing., Nitra-Klokočina, SK;
(54) Flaša a zariadenie na jej stohovanie

8 (51) B65D 85/57
(11) 3019
 (21) 380-2000
 (22) 13.12.2000
 (73) Kraut Roman, Brno, CZ;
(54) Obal na záznamové médiá a/alebo pôvodnú dokumentáciu

8 (51) C07G 13/00
(11) 3871
 (21) 43-2004
 (22) 26.2.2004
 (73) ZENTIVA, a. s., Praha - Dolní Měcholupy, CZ;
(54) Vitamínová zmes

8 (51) C10L 1/00
(11) 3281
 (21) 65-2001
 (22) 14.3.2001
 (73) Anděl Miroslav, Mladoňovice, CZ; Vala Aleš, Třebíč, CZ;
(54) Ekologické palivo do vznetrových motorov

8 (51) C10L 1/00
(11) 3264
 (21) 66-2001
 (22) 14.3.2001
 (73) Anděl Miroslav, Mladoňovice, CZ; Vala Aleš, Třebíč, CZ;
(54) Palivo do vznetrových motorov

8 (51) E01F 8/00
(11) 3200
 (21) 360-2000
 (22) 30.11.2000
 (73) VÚSAPL, a. s., Nitra, SK; Continental Matador Rubber, s. r. o., Púchov, SK;
(54) Protihlukový zvukovopohltivý panel z recyklovaných plastov a z recyklovanej gummy

8 (51) E04B 1/94
(11) 4003
 (21) 154-2004
 (22) 3.6.2004
 (73) J. Seidl a spol., s. r. o., Dvůr Králové nad Labem, CZ;
(54) Tesnenie škár a otvorov v požiarnodeliacich stavebných konštrukciách

8 (51) E05B 65/00, E05B 63/00
(11) 3244
 (21) 349-2001
 (22) 4.12.2001
 (73) HOBES, spol. s r. o., Horní Benešov, CZ;
(54) Zapustený zámok s kľúčovou vložkou

8 (51) E05B 65/12, E05B 29/00
(11) 3787
 (21) 292-2003
 (22) 25.11.2003
 (73) ROYAL DEFEND HOLDING, a. s., Praha, CZ;
(54) Valcová zámka, najmä pre motorové vozidlá

8 (51) F15B 13/00, F15B 15/00

- (11) 3791**
 (21) 307-2003
 (22) 3.12.2003
 (73) WAY INDUSTRY, a. s., Krupina, SK;
(54) Zapojenie hydraulického okruhu pracovnej nadvstavby, najmä šmykom riadeného nakladača

8 (51) F15B 21/00

- (11) 3790**
 (21) 306-2003
 (22) 3.12.2003
 (73) WAY INDUSTRY, a. s., Krupina, SK;
(54) Dvojrýchlostný hydrostatický pohon, najmä šmykom riadeného nakladača

8 (51) F24F 13/08

- (11) 3695**
 (21) 145-2003
 (22) 24.6.2003
 (73) DS - HACO, s. r. o., Dunajská Streda, SK;
(54) Ventilačná mriežka

8 (51) G07C 3/00

- (11) 2911**
 (21) 44-2001
 (22) 19.2.2001
 (73) HERMAN Slovakia, s. r. o., Revúca, SK;
(54) Elektrické zariadenie, ako je najmä menší prístroj, náradie, spotrebič a systém na zisťovanie údajov o čase jeho prevádzky a na spracovanie týchto údajov

8 (51) H01H 71/00

- (11) 3932**
 (21) 23-2004
 (22) 10.2.2004
 (73) HESS TRADING SR, spol. s r. o., Skalica, SK;
(54) Spúšťací mechanizmus ističa

(51)	(11)	(51)	(11)	(51)	(11)	(51)	(11)
A01N 33/00	3958	B60R 25/00	2908	C07G 13/00	3871	E05B 65/12	3787
A47L 9/00	3820	B60R 25/02	3132	C10L 1/00	3264	F15B 13/00	3791
A61K 9/00	4070	B60R 25/06	4077	C10L 1/00	3281	F15B 21/00	3790
A61K 31/4164	3934	B60R 25/06	3002	E01F 8/00	3200	F24F 13/08	3695
B03D 1/00	3830	B65B 21/00	3723	E04B 1/94	4003	G07C 3/00	2911
B60R 25/00	3131	B65D 85/57	3019	E05B 65/00	3244	H01H 71/00	3932

PC2K**Prevody a prechody práv**

- (11) 3200**
 (21) 360-2000
 (73) VÚSAPL, a. s., Nitra, SK; MATADOR RUBBER, s.r.o., Púchov, SK;
 Predchádzajúci majiteľ:
 VÚSAPL, a. s., Nitra, SK; Matador, a. s., Púchov, SK;
 Dátum zápisu do registra: 15.2.2008

- (11) 3337**
 (21) 47-2002
 (73) VÚSAPL, a. s., Nitra, SK; MATADOR RUBBER, s.r.o., Púchov, SK;
 Predchádzajúci majiteľ:
 VÚSAPL, a. s., Nitra, SK; Matador, a. s., Púchov, SK;
 Dátum zápisu do registra: 15.2.2008

- (11) 3407**
 (21) 138-2002
 (73) MATADOR RUBBER, s.r.o., Púchov, SK; Výskumný ústav pre petrochémiu, Prievidza, SK; Trenčianska univerzita, Fakulta priem. technológií, Púchov, SK;
 Predchádzajúci majiteľ:
 MATADOR a.s., Púchov, SK; Výskumný ústav pre petrochémiu, Prievidza, SK; Trenčianska univerzita, Fakulta priem. technológií, Púchov, SK;
 Dátum zápisu do registra: 15.2.2008

- (11) 4020**
 (21) 77-2004
 (73) Vojenský technický ústav, a.s., Liptovský Mikuláš, SK;
 Predchádzajúci majiteľ:
 Vojenský technický ústav, Liptovský Mikuláš, SK;
 Dátum zápisu do registra: 18.2.2008

(11) **4063**
 (21) 262-2004
 (73) Konštrukta - Industry, a. s., Trenčín, SK; MATADOR RUBBER, s.r.o., Púchov, SK;
 Predchádzajúci majiteľ:
 Konštrukta - Industry, a. s., Trenčín, SK; MATADOR a.s., Púchov, SK;
 Dátum zápisu do registra: 15.2.2008

(11) **4478**
 (21) 55-2006
 (73) VIPO, a. s., Partizánske, SK; MATADOR RUBBER, s.r.o., Púchov, SK;
 Predchádzajúci majiteľ:
 VIPO, a. s., Partizánske, SK; MATADOR a.s., Púchov, SK;
 Dátum zápisu do registra: 15.2.2008

(11) **4320**
 (21) 179-2005
 (73) Aquatec VFL s.r.o., Dubnica nad Váhom, SK;
 Predchádzajúci majiteľ:
 Aquatec, s. r. o., Dubnica nad Váhom, SK;
 Dátum uzavretia zmluvy: 8.1.2008
 Dátum zápisu do registra: 15.2.2008

(11) **4589**
 (21) 22-2006
 (73) MATADOR RUBBER, s.r.o., Púchov, SK; Fakulta priemyselných technológií Trenčianskej univerzity A. Dubčeka, Púchov, SK; VUP, a. s., Prievidza, SK;
 Predchádzajúci majiteľ:
 Matador, a. s., Púchov, SK; Fakulta priemyselných technológií Trenčianskej univerzity A. Dubčeka, Púchov, SK; VUP, a. s., Prievidza, SK;
 Dátum zápisu do registra: 15.2.2008

TE2K

Zmeny adries

(11) **5012**
 (21) 310-2002
 (73) AJ GAZ, s. r. o., Žilina, SK;
 Dátum zápisu do registra: 15.2.2008

ČASŤ

DIZAJNY

Číselné INID - kódy na označovanie bibliografických údajov (Štandard WIPO ST. 80)

(11)	Číslo zapísaného dizajnu	(51)	Medzinárodné triedenie dizajnov
(15)	Dátum zápisu/predĺženia platnosti	(54)	Názov dizajnu
(18)	Predpokladaný dátum uplynutia platnosti zápisu/predĺženia platnosti	(55)	Vyobrazenie dizajnu/vyobrazenie dizajnu po čiastočnom výmaze
(21)	Číslo prihlášky	(58)	Dátum záznamu v registri, napr. zmeny mena, zániku, výmazu a pod.
(22)	Dátum podania prihlášky	(62)	Číslo pôvodnej prihlášky v prípade vylúčenej prihlášky
(24)	Dátum nadobudnutia účinkov zapísaného dizajnu	(72)	Meno pôvodcu (-ov)
(28)	Počet dizajnov	(73)	Meno (názov) a adresa majiteľa (-ov)
(31)	Číslo prioritnej prihlášky	(74)	Meno (názov) a adresa zástupcu (-ov)
(32)	Dátum podania prioritnej prihlášky	(78)	Meno (názov) a adresa nového majiteľa (-ov) po prevode alebo prechode
(33)	Krajina alebo regionálna organizácia priority		
(45)	Dátum sprístupnenia zapísaného dizajnu		
(46)	Dátum uplynutia odkladu zverejnenia		

Poznámka:

Číslo uvádzané pred kódom (51) znamená verziu Medzinárodného triedenia dizajnov.

Kódy na označovanie záhlaví oznámení publikovaných vo Vestníku ÚPV SR (Štandard WIPO ST. 17)

FG4Q	Zapísané dizajny Zapísané dizajny s odloženým zverejnením Zverejnené zapísané dizajny po uplynutí doby odkladu zverejnenia
MA4Q	Zaniknuté zapísané dizajny vzdaním sa
MC4Q	Vymazané zapísané dizajny
MG4Q	Čiastočne vymazané zapísané dizajny
MK4Q	Zaniknuté zapísané dizajny uplynutím doby platnosti
ND4Q	Predĺženie platnosti zapísaných dizajnov
PC4Q	Prevody a prechody práv
PD4Q	Zmeny dispozičných práv na zapísané dizajny (zálohy)
PD4Q	Zmeny dispozičných práv na zapísané dizajny (ukončenie zálohov)
QB4Q	Licenčné zmluvy registrované
QC4Q	Ukončenie platnosti licenčných zmlúv
TA4Q	Doplnenie pôvodcu (-ov)
TB4Q	Opravy mien
TC4Q	Zmeny mien
TD4Q	Opravy adries
TE4Q	Zmeny adries
TF4Q	Opravy dátumov
TG4Q	Opravy zatriedenia podľa Medzinárodného triedenia dizajnov
TH4Q	Opravy chýb alebo zmeny všeobecne
TK4Q	Opravy tlačových chýb vo Vestníku ÚPV SR

FG4Q

Zapísané dizajny

(11) (51)

27423 19/08.03
 27424 05/06.00
 27425 05/06.00

8 (51) 05/06.00, 12/99.00**(11) 27424**

(15) 12.2.2008

(18) 10.9.2012

(21) 43-2007

(22) 10.9.2007

(24) 12.2.2008

(72) Blizniak Peter, Martin, SK;

(73) TOPS, spol. s r.o., Martin, SK;

(74) Labudík Miroslav, Ing., Kysucké Nové Mesto, SK;

(54) Svetiaca svetloodrazová tabuľka s evidenčným číslom motorových a prípojných vozidiel

Určenie výrobku:

Svetiaca svetloodrazová tabuľka s evidenčným číslom motorových a prípojných vozidiel sa umiestňuje na vonkajšom povrchu kabíny motorových a prípojných vozidiel, a po umiestnení konkrétneho evidenčného čísla v jej vyznačených obdĺžnikoch slúži na dobrú vonkajšiu identifikáciu a evidenciu cestných motorových vozidiel určených na dopravu osôb alebo vecí, a/alebo prípojných a zvláštnych vozidiel ako z čelného, tak z bočných uhlov pohľadu i pri zhoršených vonkajších klimatizačných podmienkach, čím zabezpečuje po celý deň zvýšenie bezpečnosti pri jazde motorového alebo prípojného vozidla a vysokú čitateľnosť identifikačného systému vozidla.

(28) 4

(55)



1.1



2.1



3.1

8 (51) 05/06.00, 12/99.00**(11) 27425**

(15) 12.2.2008

(18) 10.9.2012

(21) 44-2007

(22) 10.9.2007

(24) 12.2.2008

(72) Blizniak Peter, Martin, SK;

(73) TOPS, spol. s r.o., Martin, SK;

(74) Labudík Miroslav, Ing., Kysucké Nové Mesto, SK;

(54) Polotransparentná svetloodrazová fólia na svietiacu tabuľku s evidenčným číslom motorových a prípojných vozidiel

Určenie výrobku:

Polotransparentná svetloodrazová fólia na svietiacu tabuľku s evidenčným číslom motorových a prípojných vozidiel sa umiestňuje pred plochú lampu, upevnenú v rámci tabuľky s evidenčným číslom motorových a prípojných vozidiel, nalepením na polopružnú transperickú plastovú polykarbonátovo-polyesterovú tabuľku s rovnakým rozmerom, ktorá je po vyznačení evidenčného čísla motorových a prípojných vozidiel na polotransparentnej svetloodrazovej fólii vo vozidle presvecovaná. Spojenie oboch súčastí tabuľky je buď súvislým prílepením samolepiacej vrstvy polotransparentnej svetloodrazovej fólie, alebo prostredníctvom nánosu vrstvy bežného lepidla na plastovú tabuľku pri výrobe svietiacej svetloodrazovej štátnej poznávacej značky. Polopružná transperická plastová polykarbonátovo-polyesterová tabuľka s polotransparentnou svetloodrazovou fóliou po vyznačení evidenčného čísla motorových a prípojných vozidiel, upevnená rámkom na karosérii motorových a prípojných vozidiel, je určená na zadnú identifikáciu a evidenciu cestných motorových vozidiel na dopravu osôb alebo vecí, a/alebo prípojných a zvláštnych vozidiel. Dizajn sa súčasne vzťahuje i na svetloodrazovú svietiacu tabuľku na evidenčné číslo motorových a prípojných vozidiel vytvorenú iba nalepením takejto polotransparentnej svetloodrazovej fólie na polopružnú transperickú plastovú polykarbonátovo-polyesterovú tabuľku.

(28) 3

(55)



1.1

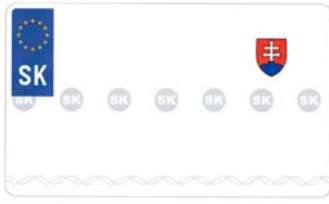

2.1



3.1



2.1

8 (51) 19/08.03

(11) 27423

(15) 12.2.2008

(18) 3.5.2012

(21) 26-2007

(22) 3.5.2007

(24) 12.2.2008

(72) Schubert Roman, Nové Zámky, SK;

(73) Vitis Pezinok, s. r. o., Pezinok, SK;

(74) Belička Ivan, Ing., Banská Bystrica, SK;

(54) **Senzometer**

Určenie výrobku:

Stolová etiketa na senzometrické určenie charakteru nápoja.

(28) 4

(55)



3.1



1.1



4.1

(51)

(11)

05/06.00

27425

05/06.00

27424

19/08.03

27423

FG4Q**Zapísané dizajny s odloženým zverejnením**

(11) (51)
27426 26/06.00

8 (51) 26/06.00

(11) 27426

(15) 12.2.2008

(18) 6.9.2012

(21) 5052-2007

(22) 6.9.2007

(24) 12.2.2008

(31) 40702335.6

(32) 3.5.2007

(33) DE

(46) 3.11.2009

(72) Larson Grant, Ludwigsburg, DE;

(73) Dr. Ing. h.c.F. Porsche Aktiengesellschaft, Stuttgart, DE;

(74) ROTT, RŮŽIČKA & GUTTMANN, v. o. s., Bratislava, SK;

(54) Zadné svetlo

Určenie výrobku:

Výrobok, v ktorom bude dizajn stelesnený, je zadné svetlo.

(51) (11)
26/06.00 27426

MK4Q Zaniknuté zapísané dizajny uplynutím doby platnosti

(11)	Dátum zániku	(11)	Dátum zániku	(11)	Dátum zániku	(11)	Dátum zániku
25432	25.07.2007	25512	22.07.2007	26601	30.07.2007	26663	03.07.2007
25433	29.07.2007	25620	03.07.2007	26605	24.07.2007	26734	24.07.2007
25485	14.07.2007	26597	04.07.2007	26611	11.07.2007	26751	03.07.2007
25488	29.07.2007	26599	25.07.2007	26645	22.07.2007	26752	08.07.2007

ND4Q Predĺženie platnosti zapísaných dizajnov

(11)	(51)	(11)	(51)	(11)	(51)	(11)	(51)
25594	04/02.01	25796	07/04.06	26790	09/01.01	26906	12/15.01
25601	04/02.01	26775	21/03.03	26805	20/02.02		
25688	04/02.01	26781	05/06.00	26856	05/06.00		
25701	04/02.01	26782	07/02.06	26858	09/01.01		

7 (51) 04/02.01
(11) 25601
 (15) 24.9.1998
 (18) 14.11.2012
 (21) 293-97
 (22) 14.11.1997
 (73) The Procter & Gamble Company, Cincinnati, Ohio, US;
(54) Zubná kefka s držadlom vo forme trojnožky

7 (51) 04/02.01
(11) 25594
 (15) 27.8.1998
 (18) 10.2.2013
 (21) 34-98
 (22) 10.2.1998
 (73) UNILEVER NV, AL Rotterdam, NL;
(54) Držiak na zubnú kefku

7 (51) 04/02.01
(11) 25701
 (15) 4.3.1999
 (18) 19.1.2013
 (21) 12-98
 (22) 19.1.1998
 (73) UNILEVER NV, AL Rotterdam, NL;
(54) Zubná kefka

7 (51) 04/02.01
(11) 25688
 (15) 20.1.1999
 (18) 9.3.2013
 (21) 63-98
 (22) 9.3.1998
 (73) GlaxoSmithKline Consumer Healthcare GmbH & Co. KG, Buehl (Baden), DE;
(54) Zubná kefka

7 (51) 05/06.00, 12/99.00
(11) 26781
 (15) 9.12.2003
 (18) 19.2.2013
 (21) 22-2003
 (22) 19.2.2003
 (73) Blizniak Peter, Ing., Košťany nad Turcom, SK;
(54) Svetloodrazová fólia na tabuľku s evidenčným číslom motorových a prípojných vozidiel
 Určenie výrobku:
 Svetloodrazová fólia na tabuľku s evidenčným číslom motorových a prípojných vozidiel sa upevňuje na pevných podkladoch rovnakých rozmerov, buď ako samolepiaca alebo lepením bežnými lepidlami, najmä pri výrobe svetloodrazovej štátnej poznávacej značky určenej na prednú i zadnú alebo len na prednú, prípadne len na zadnú identifikáciu a evidenciu cestných motorových vozidiel na dopravu osôb alebo vecí a/alebo prípojných a zvláštnych vozidiel. Dizajn sa súčasne týka i tabuľky na evidenčné číslo motorových a prípojných vozidiel vytvorenej nalepením takejto svetloodrazovej fólie na pevný podklad, napríklad hliníkový alebo oceľový plech, prípadne tenkú dosku z plastu.

8 (51) 05/06.00, 12/99.00
(11) 26856
 (15) 22.3.2004
 (18) 20.10.2013
 (21) 192-2003
 (22) 20.10.2003
 (73) Blizniak Peter, Ing., Košťany nad Turcom, SK;
(54) Svetloodrazová tabuľka s evidenčným číslom motorových a prípojných vozidiel II
 Určenie výrobku:
 Svetloodrazová tabuľka s evidenčným číslom motorových a prípojných vozidiel II. sa umiestňuje na vonkajšom povrchu alebo za sklom kabíny motorových a prípojných vozidiel a slúži po umies-

tenní konkrétneho evidenčného čísla v jej vyznačených obdĺžnikoch na vonkajšiu identifikáciu a evidenciu cestných motorových vozidiel na dopravu osôb alebo vecí, a/alebo prípojných a zvláštnych vozidiel.

7 (51) 07/02.06**(11) 26782**

(15) 9.12.2003

(18) 4.3.2013

(21) 39-2003

(22) 4.3.2003

(73) Zepter Philip, Monaco, MC;

(54) Panvica

Určenie výrobku:

Výrobok, v ktorom je dizajn stelesnený, je panvica.

7 (51) 07/04.06**(11) 25796**

(15) 9.8.1999

(18) 15.5.2013

(21) 111-98

(22) 15.5.1998

(73) ZELMER, Rzeszów, PL;

(54) Mlynček na mäso**8 (51) 09/01.01****(11) 26858**

(15) 25.3.2004

(18) 13.3.2013

(21) 42-2003

(22) 13.3.2003

(73) Lidl Stiftung & Co. KG, Neckarsulm, DE;

(54) Fľaša

Určenie výrobku:

Výrobok, v ktorom bude dizajn stelesnený alebo na ktorom bude aplikovaný, je určený ako obal na tekutiny.

7 (51) 09/01.01**(11) 26790**

(15) 17.12.2003

(18) 21.2.2013

(21) 28-2003

(22) 21.2.2003

(73) MASPEX, Sp. z o.o., Wadowice, PL;

(54) Fľaša

Určenie výrobku:

Výrobok, v ktorom je dizajn stelesnený, je určený ako obal na nápoje.

8 (51) 12/15.01**(11) 26906**

(15) 4.6.2004

(18) 4.12.2013

(21) 226-2003

(22) 4.12.2003

(73) Continental Matador Rubber, s. r. o., Púchov, SK;

(54) Dezén bežnej plochy plášt'a MP 61

Určenie výrobku:

Výrobkom, ktorým je dizajn stelesnený, je dezén bežnej plochy plášt'a, určený pre pneumatiky.

8 (51) 20/02.02**(11) 26805**

(15) 16.1.2004

(18) 12.2.2013

(21) 16-2003

(22) 12.2.2003

(73) Turošík Miroslav, Ing., Považská Bystrica, SK;

(54) Stožan na predaj alebo vystavovanie tovaru

Určenie výrobku:

Výrobkom, v ktorom je dizajn stelesnený, je stožan na predaj alebo vystavovanie tovaru. Úlohou stožana je niesť zavesený alebo vložený tovar určený na predaj alebo vystavovanie. Predmetom dizajnu je nový tvar stožana na predaj alebo vystavovanie tovaru, ktorý je zrejmy z priložených vyobrazení.

7 (51) 21/03.03**(11) 26775**

(15) 20.11.2003

(18) 30.5.2013

(21) 97-2003

(22) 30.5.2003

(73) MUSIC BOX, s. r. o., Dubovany, SK;

(54) Multimediálny panel

Určenie výrobku:

Dizajn "Multimediálny panel" v priloženom vyobrazení sa týka audiovizuálneho prístroja (prenos a reprodukcia obrazu a/alebo zvuku), automat uvádzaný do činnosti vhođením mince.

(51)	(11)	(51)	(11)	(51)	(11)	(51)	(11)
04/02.01	25601	05/06.00	26856	09/01.01	26790	21/03.03	26775
04/02.01	25701	05/06.00	26781	09/01.01	26858		
04/02.01	25594	07/02.06	26782	12/15.01	26906		
04/02.01	25688	07/04.06	25796	20/02.02	26805		

PC4Q**Prevody a prechody práv**

(11) **25601**
(21) 293-97
(78) The Procter & Gamble Company, Cincinnati, Ohio, US;
Predchádzajúci majiteľ:
SANOFI-AVENTIS, Paris, FR;
Dátum uzavretia zmluvy: 1.9.2005
(58) 5.2.2008

(11) **26898**
(21) 210-2003
(78) Vojenský technický ústav, a.s., Liptovský Mikuláš, SK;
Predchádzajúci majiteľ:
Vojenský technický ústav, Liptovský Mikuláš, SK;
(58) 18.2.2008

(11) **26972**
(21) 53-2004
(78) Vojenský technický ústav, a.s., Liptovský Mikuláš, SK;
Predchádzajúci majiteľ:
Vojenský technický ústav, Liptovský Mikuláš, SK;
(58) 18.2.2008

(11) **27243**
(21) 107-2005
(78) Vojenský technický ústav, a.s., Liptovský Mikuláš, SK; Ministerstvo obrany SR, sekcia vyzbrojovania, Bratislava, SK;
Predchádzajúci majiteľ:
Vojenský technický ústav, Liptovský Mikuláš, SK; Ministerstvo obrany SR, sekcia vyzbrojovania, Bratislava, SK;
(58) 18.2.2008

MC4Q**Vymazané zapísané dizajny**

Oznámenie o výmaze dizajnu č. 26265 zverejnené vo Vestníku ÚPV SR č. 4/2006 pod kódom MC4Q Vymazané zapísané dizajny (str. 85) je neplatné. Dizajn č. 26265 je **platný**.

ČASŤ

OCHRANNÉ ZNÁMKY

Číselné kódy na označovanie bibliografických údajov (Štandard WIPO ST.60)

- (111) Číslo zápisu
(141) Dátum zániku
(151) Dátum zápisu
(156) Dátum obnovy
(180) Predpokladaný dátum uplynutia platnosti zápisu/obnovy
(210) Číslo prihlášky
(220) Dátum podania prihlášky
(310) Číslo prioritnej prihlášky
(320) Dátum podania prioritnej prihlášky
(330) Krajina alebo regionálna organizácia priority
(340) Zoznam tovarov a služieb, na ktoré sa vzťahuje čiastočná priorita
(350) Dátum práva z prihlášky, z ktorej sa uplatňuje seniorita
(360) Zoznam tovarov a služieb, na ktoré sa vzťahuje čiastočná seniorita
(442) Dátum zverejnenia prihlášky po prieskume
(450) Dátum oznámenia o zápise ochrannej známky
(510) Zoznam tovarov a/alebo služieb, ak neboli zatriedené/bez použitia triedenia
(511) Medzinárodné triedenie tovarov a/alebo služieb, a/alebo zoznam zatriedených tovarov a/alebo služieb
(540) Reprodukcia známky
(551) Údaje o kolektívnej známke
(554) Trojrozmerná známka
(580) Dátum zápisu akejkoľvek transakcie v súvislosti s prihláškou alebo zápisom ochrannej známky do registra, napr. zmena majiteľa, zmena mena alebo adresy, zrieknutie sa známky atď. (účinnosť)
(591) Údaje o uplatňovaných farbách
(641) Číslo, dátum podania, dátum seniority prihlášky ochrannej známky spoločenstva, premenou ktorej vznikla prihláška národnej ochrannej známky
(646) Číslo, dátum podania, dátum seniority ochrannej známky spoločenstva, premenou ktorej vznikla prihláška národnej ochrannej známky
(731) Meno a adresa prihlasovateľa (-ov)
(732) Meno a adresa majiteľa (-ov)
(740) Meno a adresa zástupcu (-ov)
(770) Meno a adresa predchádzajúceho prihlasovateľa (-ov) alebo majiteľa (-ov) (v prípade zmeny vlastníctva)
(771) Predchádzajúce meno alebo adresa prihlasovateľa (-ov) alebo majiteľa (-ov) (v prípade zmeny údajov)
(791) Meno a adresa držiteľa (-ov) licencie
(793) Podmienky a obmedzenia licencie
(800) Údaje o medzinárodnom zápise
(881) Číslo a dátum zápisu ochrannej známky nahradenej medzinárodným zápisom

Poznámka:

Číslo uvádzané pred kódom (511) znamená verziu Medzinárodného triedenia tovarov a služieb.

Zverejnené prihlášky ochranných znáмок

(210)	(210)	(210)	(210)
510-2005	2070-2007	2258-2007	6275-2007
554-2006	2071-2007	2259-2007	6278-2007
2281-2006	2072-2007	2260-2007	6280-2007
340-2007	2074-2007	2302-2007	6281-2007
395-2007	2075-2007	2303-2007	6282-2007
416-2007	2076-2007	2306-2007	6284-2007
678-2007	2105-2007	2309-2007	6285-2007
884-2007	2106-2007	2315-2007	6288-2007
1331-2007	2107-2007	2319-2007	6289-2007
1333-2007	2108-2007	2320-2007	6290-2007
1338-2007	2109-2007	2321-2007	6291-2007
1339-2007	2110-2007	2322-2007	6292-2007
1340-2007	2112-2007	2323-2007	6307-2007
1432-2007	2114-2007	2325-2007	6308-2007
1465-2007	2115-2007	2338-2007	6309-2007
1466-2007	2116-2007	2346-2007	6314-2007
1499-2007	2117-2007	2347-2007	6336-2007
1521-2007	2118-2007	2348-2007	6337-2007
1592-2007	2119-2007	2360-2007	6340-2007
1596-2007	2120-2007	2362-2007	6342-2007
1640-2007	2127-2007	2363-2007	6353-2007
1641-2007	2128-2007	2364-2007	6361-2007
1660-2007	2131-2007	2367-2007	6362-2007
1669-2007	2132-2007	2380-2007	6380-2007
1717-2007	2134-2007	5034-2007	6394-2007
1770-2007	2135-2007	5150-2007	6395-2007
1771-2007	2142-2007	5634-2007	6403-2007
1772-2007	2144-2007	5678-2007	6404-2007
1773-2007	2146-2007	5679-2007	6405-2007
1821-2007	2147-2007	5718-2007	6408-2007
1827-2007	2150-2007	5750-2007	6410-2007
1828-2007	2151-2007	5953-2007	6412-2007
1829-2007	2153-2007	6034-2007	6413-2007
1830-2007	2168-2007	6065-2007	6414-2007
1831-2007	2172-2007	6066-2007	6415-2007
1905-2007	2173-2007	6078-2007	6430-2007
1906-2007	2176-2007	6089-2007	6454-2007
1907-2007	2182-2007	6108-2007	6455-2007
1927-2007	2185-2007	6136-2007	6458-2007
1928-2007	2187-2007	6138-2007	6472-2007
1929-2007	2193-2007	6139-2007	6473-2007
1935-2007	2202-2007	6145-2007	6486-2007
1948-2007	2210-2007	6163-2007	6487-2007
1949-2007	2211-2007	6164-2007	6489-2007
1961-2007	2213-2007	6186-2007	6490-2007
1970-2007	2214-2007	6187-2007	6492-2007
1972-2007	2218-2007	6188-2007	30-2008
1990-2007	2219-2007	6190-2007	135-2008
2001-2007	2228-2007	6229-2007	136-2008
2008-2007	2229-2007	6233-2007	141-2008
2017-2007	2233-2007	6237-2007	156-2008
2041-2007	2240-2007	6238-2007	158-2008
2042-2007	2243-2007	6241-2007	160-2008
2046-2007	2244-2007	6242-2007	161-2008
2047-2007	2248-2007	6243-2007	175-2008
2051-2007	2249-2007	6257-2007	181-2008
2052-2007	2250-2007	6258-2007	184-2008
2053-2007	2251-2007	6259-2007	187-2008
2054-2007	2253-2007	6260-2007	204-2008
2060-2007	2254-2007	6261-2007	239-2008
2062-2007	2255-2007	6262-2007	282-2008
2064-2007	2256-2007	6267-2007	285-2008
2065-2007	2257-2007	6274-2007	303-2008

(210)	(210)	(210)	(210)
307-2008	5007-2008	5060-2008	5069-2008
351-2008	5010-2008	5063-2008	5144-2008

(210) 510-2005

(220) 22.3.2005

8 (511) 32

(511) 32 - Pivo; nealkoholické nápoje; minerálne vody.

(540) PATRIOT

(731) TOPVAR, a. s., Krušovská 2092, 955 14 Topoľčany, SK;

(740) Beleščák Ladislav, Ing., Piešťany, SK;

(210) 554-2006

(220) 20.3.2006

9 (511) 9, 16, 35, 38, 39, 41, 42

(511) 9 - Prístroje a nástroje na vedenie, distribúciu, transformáciu, akumuláciu, reguláciu a kontrolu elektrického prúdu, elektronické, optické, meracie, signalizačné, kontrolné prístroje a zariadenia; prístroje na záznam, prenos, spracovanie a reprodukciu zvuku, obrazu alebo dát; magnetické nosiče údajov, nosiče zvukových záznamov, nosiče zvukovo-obrazových záznamov, audiovizuálne záznamové disky, nosiče dát čitateľné prístrojmi; prístroje na spracovanie dát a počítače; telekomunikačné prístroje a zariadenia, vysielacie zariadenia, prepájacie alebo smerovacie zariadenia, zabezpečovacie zariadenia proti odcudzeniu, zariadenia na sprostredkovanie prenosu dát, magnetické nosiče údajov, počítače, periférne zariadenia k počítačom, elektronické obvody na prenos programových dát, počítačové programy, počítačový softvér, počítačový softvér poskytovaný z internetu, kopírovateľné elektronické publikácie poskytované online z počítačových báz dát alebo z internetu, počítačový softvér na umožnenie pripojenia k bázam dát a k internetu, počítačový softvér na umožnenie vyhľadávania dát, kopírovateľná digitálna hudba poskytovaná z počítačových báz dát, internetu alebo z internetových webových stránok, MP3 prehrávače, videofilmy, mikroprocesory, klávesnice, modemy, audiovizuálne prístroje; zariadenia a prístroje na elektronické hry fungujúce po pripojení na externú obrazovku a monitor; čipové telefónne karty; automatické predajné automaty a mechanizmy do mincových prístrojov.

16 - Tlačoviny všetkých druhov, periodické a neperiodické publikácie, časopisy, noviny, magazíny, knihy vrátane príloh a mimoriadnych vydaní, katalógy, prospekty, plagáty, fotografie, pohľadnice, korešpondenčné lístky, listový papier, kalendáre, obálky, formuláre, tlačivá; propagačné materiály a predmety z papiera a plastických hmôt; obalové materiály z papiera, kartónu, lepenky a z plastových hmôt, písacie potreby, držiaky na písacie potreby, knižné záložky, papierové obrúsky, papierové obrusy, pohľadnice, poznámkové zošity, pútače a reklamné tabule z papiera, kartónu alebo lepenky, stojany na fotografie, pečiatky, perá, ceruzky, plagáty, nálepky, lepiace štítky, príručky, kancelársky materiál s výnimkou nábytku.

35 - Obchodné riadenie; poradenské a konzultačné služby v oblasti reklamy, obchodnej administratívy a služieb uvedených v tejto triede; poskytovanie obchodných alebo podnikateľských informácií; marketing; marketingové štúdie; obchodný alebo podnikateľský prieskum; prieskum verejnej mienky; prieskum trhu; vedenie kartoték v počítači; zbieranie údajov do centrálnej kartotéky; databázové služby, a to zber a správa dát; zbieranie údajov do počítačových databáz a zoraďovanie údajov v počítačových databázach a vyhľadávanie informácií v počítačových databázach pre zákazníkov; zber a správa informácií; vzťahy s verejnosťou (prieskum vzťahov medzi podnikmi, inštitúciami a spoločenským prostredím; organizovanie výstav na komerčné alebo reklamné účely; predvádzanie tovaru na reklamné účely a podporu predaja; vylepovanie plagátov; reklama akákoľvek, reklamná, inzertná a propagačná činnosť prostredníctvom akéhokoľvek média; televízna reklama; rozhlasová reklama; online reklama na počítačovej komunikačnej sieti; reklama prostredníctvom mobilných telefónov prostredníctvom telefónnej siete, dátovej siete, informačnej siete, elektronickej siete, komunikačnej siete alebo počítačovej siete; poskytovanie informácií a iných informačných produktov komerčného alebo reklamného charakteru, multimediálnych informácií komerčného alebo reklamného charakteru; komerčné využitie internetu; online inzercia; podpora predaja (aj pre tretie osoby), vydávanie a aktualizovanie reklamných materiálov, prenájom reklamných materiálov, rozširovanie reklamných materiálov zákazníkom, rozširovanie reklamných oznamov, vzťahy s verejnosťou, inzercia výrobkov a služieb, sprostredkovanie obchodných služieb, sprostredkovateľská a poradenská činnosť v oblasti reklamy; reklamné agentúry; produkcia reklamných spotov; vydávanie a aktualizovanie reklamných materiálov; prenájom reklamných materiálov; rozširovanie reklamných materiálov zákazníkom; rozširovanie reklamných oznamov; prenájom reklamných plôch; uverejňovanie reklamných textov; sprostredkovanie nákupu a predaja filmov, reklám, zábavných a audiovizuálnych programov; sprostredkovanie nákupu a predaja audiovizuálnej techniky; maloobchodné služby v oblasti audiovizuálnej techniky; maloobchodné služby v oblasti filmov, zábavných a audiovizuálnych programov; maloobchodná činnosť s nahratými audio- a/alebo videonosičmi; maloobchodná činnosť s počítačovými hrami; maloobchodná činnosť s programovým vybavením pre počítače, so softvérom; zber dát a správ a informácií; sprostredkovanie služieb na spracovanie počítačových dát.

38 - Telekomunikačné služby, rozhlasové a televízne vysielanie, satelitné vysielanie, digitálne vysielanie, DVB-T vysielanie, vysielanie prostredníctvom káblovej televízie; poskytovanie telekomunikačnej služby sprostredkovaním prístupu užívateľov k službám siete internet a hlasovej

komunikácie prostredníctvom siete internet, prevádzkovanie rozhlasového a televízneho vysielania v sieťach elektronických komunikácií alebo prostredníctvom satelitnej služby typu DIRECT TO HOME; prevádzka a prenájom zariadení pre telekomunikácie, najmä pre rozhlas a televíziu; informačné kancelárie, tlačové kancelárie, spravodajské služby; databázové služby, a to prenos informácií; elektronická pošta, služby poskytované elektronickými tabuľkami (telekomunikačné služby), počítačová komunikácia, komunikácia pomocou počítačových terminálov, posielanie správ, poskytovanie telekomunikačného pripojenia do svetovej počítačovej siete, poskytovanie užívateľského prístupu do svetovej počítačovej siete, pošta elektronická, prenosy správ alebo obrázkov pomocou počítačov, prenos správ a obrazových informácií pomocou počítača, služby zabezpečujúce vstup do telekomunikačných sietí, komunikácia prostredníctvom optických káblov, prenájom telekomunikačných prístrojov, prenájom modemov, prenájom zariadení na prenos informácií; služby databanky, a to prenájom prístupu; prenos dát a správ a informácií.

39 - Distribúcia televíznych programov, hraných filmov, audio- a/alebo videonosičov; balenie tovarov, uskladňovanie tovarov, sprostredkovanie prepravy; distribúcia periodickej a neperiodickej tlače; sprostredkovanie v uvedenej činnosti.

41 - Vzdelávanie, výchova; zábava, zábavné parky, informácie o možnostiach zábavy, služby športovísk, prevádzkovanie športových zariadení, produkcia televíznych programov, produkcia rozhlasových programov, tvorba a výroba televíznych a rozhlasových programov, výroba audiovizuálnych programov, výroba a tvorba videofilmov, televízna zábava, filmová tvorba, produkcia dokumentárnych filmov, výroba jazykových verzí audiovizuálnych programov (dabing); fotografická reportáž, nahrávanie videopások, digitálna tvorba obrazov na výstupných zariadeniach; produkcia zábavných a audiovizuálnych programov, výroba publicistických, spravodajských a vzdelávacích programov, služby filmových a nahrávacích štúdií; divadelné predstavenia, výroba divadelných alebo iných predstavení; organizovanie kultúrnych, športových, vzdelávacích a zábavných podujatí; prenájom a požičiavanie nahrávacích a premietacích zariadení, osvetľovacích zariadení, dekorácií, filmov, videopások, služby technického zabezpečenia kultúrnych, spoločenských a športových podujatí; ozvučenie filmových a audiovizuálnych programov; sprostredkovanie a poradenská činnosť v uvedených oblastiach; filmová tvorba, činnosť filmových štúdií; zhromažďovanie a poskytovanie informácií v oblasti kultúry, športu, zábavy a vzdelávania a poskytovanie klubových služieb (výchovno-zábavných), organizovanie a vedenie koncertov, plesov, súťaží krásy, športových súťaží, vedomostných súťaží, zábavných súťaží, výstav na vzdelávacie a kultúrne účely, konferencií, školení, živých vystúpení, večierkov, služby nahrávacích štúdií; reportážne služby; vydateľská a nakladateľská činnosť s výnimkou vydávania reklamných a náborových textov, elektronická edičná činnosť (DTP služby), poskytovanie online elektronických publikácií bez možnosti kopírovania, publikácia

elektronických kníh, novín a časopisov online, poskytovanie (online) počítačových hier z počítačových báz dát alebo prostredníctvom internetu, služby video- a audioprenájmu, organizovanie a vedenie konferencií, seminárov a workshopov poskytované online prostredníctvom telekomunikačného spojenia alebo počítačovej siete, publikácia textov, poskytovanie nekopírovateľnej digitálnej hudby z internetu a z internetových webových stránok, informácie o možnostiach rekreácie, zábavy, výchove a vzdelávaní poskytované online z počítačových báz dát alebo internetu, tvorba televíznych programov, tvorba rozhlasových programov, filmová tvorba, fotografická reportáž, tvorba videofilmov, nahrávanie videopások, vydávanie kníh, novín, časopisov, tlačovín, periodík a neperiodických publikácií; digitálna tvorba obrazov na výstupných zariadeniach, organizovanie vedomostných alebo zábavných súťaží, živých vystúpení, organizovanie súťaží, športových akcií a hier, organizovanie kultúrno-spoločenských akcií a hier, vedomostné alebo zábavné súťaže organizované prostredníctvom internetu alebo telefónov a mobilných telefónov, zábavné parky, rozhlasová zábava, televízna zábava, zábava, online poskytovanie počítačových hier (počítačových sietí), hranie o peniaze; organizovanie lotérií; organizovanie finančných hier, požičiavanie filmov, audio- a videonahrávok.

42 - Licencie na práva duševného vlastníctva na filmové a audiovizuálne programy na základe dohody s autormi, správa autorských práv; programovanie počítačov; inštalácia, údržba a oprava softvéru počítačových databáz a obnovovanie počítačových databáz; zhotovovanie programov na spracovanie dát; projektové štúdie a plánovanie služieb súvisiacich so zariadeniami pre telekomunikácie; módný dizajn, umelecký dizajn, grafický dizajn, navrhovanie obalov, obalový dizajn; zhromažďovanie a poskytovanie informácií o móde, meteorologické informácie a predpovede počasia.

(540) DIGI TV

(731) DIGI SLOVAKIA, s. r. o., Einsteinova 21/3692, 851 01 Bratislava, SK;

(740) Neuschl Vladimír, Mgr. Ing., Bratislava, SK;

(210) 2281-2006

(220) 12.12.2006

9 (511) 16, 38, 41, 42

(511) 16 - Periodická a neperiodická tlač, časopisy, publikácie, prílohy k časopisom, baliaci papier, blahoprajné pohľadnice, brožované knihy, brožúry, brožúrky, bublinkové obaly z plastických materiálov na balenie, časopisy, etikety s výnimkou textilných, fotografie, grafické zobrazenie, grafiky, kalendáre, kartón, lepenka, papierové kávové filtre, knihy, lepenkové alebo papierové škatule, lepenkové alebo papierové obaly na fľaše, lepenkové platne (papiernický tovar), lepiace pásky na kancelárske účely a použitie v domácnosti, leporéla, mapy, obálky (papiernický tovar), obaly (papiernický tovar), obrazy, papiernický tovar, periodické a neperiodické publikácie, plagáty, predmety z kartónu, prospekty, pútače z papiera alebo lepenky, reklamné tabule z papiera, kartó-

nu alebo lepenky, grafické reprodukcie, tlačené reklamné materiály, umelohmotné fólie na balenie, vrecia z papiera alebo plastických materiálov, vrecká z papiera alebo plastických materiálov.

38 - Sprostredkovanie televízneho vysielania všetkých druhov programov, informačné kancelárie, tlačové kancelárie, prenájom prístrojov na prenos správ, poskytovanie audiotextových telekomunikačných služieb, spravodajské služby, poradenské služby týkajúce sa služieb uvedených v triede 38.

41 - Výroba dlho- a krátkometrážnych filmov, výroba televíznych programov, výroba publicistickej, spravodajskej, zábavných a vzdelávacích programov, organizovanie zábavných, kultúrnych, športových a vzdelávacích podujatí, organizovanie vedomostných alebo zábavných súťaží, organizovanie plesov, organizovanie súťaží krásy, rezervácia vstupeniek, zábavné parky, požičkovanie filmových premietačiek a príslušenstva, služby filmových a nahrávacích štúdií, prenájom dekorácií, zverejňovanie textov okrem reklamných, vydávanie textov s výnimkou reklamných alebo náborových, prenájom audionahrávok, požičkovanie filmov, filmová tvorba, služby agentúr sprostredkujúcich divadelných, koncertných a varietyných umelcov, vydávanie kníh, časopisov, novín a iných periodických publikácií, divadelné predstavenia, výroba divadelných alebo iných predstavení, televízna zábava, prenájom divadelných dekorácií, umelecké módné agentúry, výchovno-zábavné klubové služby, organizovanie a vedenie kolokvií, organizovanie a vedenie konferencií, organizovanie a vedenie kongresov, informácie o výchove a vzdelávaní, informácie o možnostiach rozptýlenia, informácie o možnostiach zábavy, organizovanie kultúrnych alebo vzdelávacích výstav, služby klubov zdravia, služby a zábava poskytované v prázdninových táboroch, organizovanie lotérií, organizovanie živých vystúpení, živé predstavenie, plánovanie a organizovanie večierok, služby nahrávacích štúdií, prenájom videopások, organizovanie a vedenie seminárov, organizovanie a vedenie sympózií, výroba videofilmov, strihanie videopások, reportážne služby, vydavateľská a nakladateľská činnosť s výnimkou vydávania reklamných a náborových textov, elektronická edičná činnosť (DTP služby), informácie o móde, pomoc pri výbere povolania, poradenské služby týkajúce sa služieb uvedených v triede 41.

42 - Grafický dizajn, navrhovanie (priemyselný dizajn), navrhovanie obalov, obalový dizajn, umelecký dizajn, módný dizajn, spravovanie autorských práv, architektonické poradenstvo, poradenské služby týkajúce sa služieb uvedených v triede 42.

(540)



ČESKOSLOVENSKÝ FILM

(731) Belička Štefan, Špania Dolina 132, 974 01 Špania Dolina, SK;

(740) Belička Ivan, Ing., Banská Bystrica, SK;

(210) 340-2007

(220) 19.2.2007

9 (511) 35, 36, 38, 42, 45

(511) 35 - Poradenské služby v oblasti obchodného a podnikateľského riadenia; poradenstvo v obchodnej činnosti; hospodárske a ekonomické predpovede; analýzy nákladov; obchodné alebo podnikateľské informácie pre zákazníkov z databáz banky; vedenie kartoték a centrálnych kartoték; riadenie elektronického obchodu prostredníctvom komunikačných médií; poskytovanie a sprostredkovanie uvedených služieb prostredníctvom komunikačných médií, telekomunikačných prostriedkov, elektronických médií, elektronickej pošty (e-mail) a svetovej počítačovej siete (internet).

36 - Bankovníctvo vrátane elektronického bankovníctva; home banking; bankové služby; finančníctvo; služby v oblasti finančníctva; prijímanie vkladov vrátane termínovaných vkladov; vedenie bankových účtov klientov; vedenie vkladných knižiek; vydávanie cenín a cenných papierov; poskytovanie úverov a iné formy financovania; investovanie do cenných papierov na vlastný účet; kapitálové investície; financovanie spoločných podnikov; služby v oblasti správcovstva majetkových účastí; finančný prenájom (lízíng); platobný styk a zúčtovanie (klíring); elektronický prevod kapitálu; vydávanie a správa platobných prostriedkov vrátane platobných kariet, cestovných šekov a ich overovanie, úverových (kreditných) a debetných kariet; bankové služby poskytované prostredníctvom siete bankomatov; poskytovanie záruk a kaucí; ručenie; otváranie akreditívov; obstarávanie inkasa vrátane dokumentárneho inkasa; obchodovanie na vlastný účet alebo na účet klienta s valutami a devízovými hodnotami a v oblasti termínovaných obchodov a opcií vrátane kurzových a úrokových obchodov; obchodovanie s prevoditeľnými cennými papiermi; obchodovanie so zlatými a striebornými mincami; finančné maklérsstvo; obhospodarovanie cenných papierov klienta na jeho účet vrátane poradenstva (portfólio manažment); uloženie a správa cenných papierov alebo iných hodnôt; činnosť depozitára; zmenárenská činnosť (nákup devízových prostriedkov); prenájom bezpečnostných schránok a denného a nočného trezoru; úschova cenností v bezpečnostných schránkach; vykonávanie hypotekárnych obchodov; ostatné bankové a finančné činnosti a transakcie; poradenstvo v oblasti bankovníctva a financií; finančné poradenstvo; finančné analýzy; poskytovanie bankových a finančných informácií; výpisy z bankových účtov klientov; finančné odhady a oceňovanie v oblasti bankovníctva; poskytovanie a sprostredkovanie všetkých uvedených služieb prostredníctvom komunikačných médií, telekomunikačných prostriedkov, elektronických médií, elektronickej pošty (e-mail) a svetovej počítačovej siete (internet).

38 - Elektronická pošta; elektronické zobrazovanie; telekomunikačné služby zamerané najmä na prenosy správ, obrázkov alebo informácií pomocou počítača, elektronických telekomunikačných médií a prostriedkov, elektronickej pošty (e-mail) a svetovej počítačovej siete (internet).

42 - Hostovanie na počítačových stránkach (webových stránkach); návrh počítačových systémov; obnovovanie počítačových databáz; aktualizovanie počítačových programov; prevod a konverzia počítačových programov a údajov (okrem fyzickej konverzie); prevod a konverzia údajov a dokumentov z fyzických médií na elektronické médiá; tvorba softvéru; vytváranie a udržiavanie počítačových stránok (webových) pre zákazníkov, zhotovovanie kópií počítačových programov.

45 - Spravovanie autorských práv; licencie práv duševného vlastníctva; sledovacie služby v oblasti duševného vlastníctva; konzultačné služby v oblasti duševného vlastníctva.

(540)



(731) Tatra banka, a. s., Hodžovo námestie 3, 811 06 Bratislava, SK;

(210) 395-2007

(220) 27.2.2007

9 (511) 9, 35, 38, 41

(511) 9 - Prehrávač kompaktných diskov, slnečné okuliare, videohry, videokazety, gramofónové platne, disky na zvukové nahrávky, štítky proti oslneniu, magnetické pásky, nosiče zvukových nahrávok, kreslené filmy, hudobné hracie automaty uvádzané do chodu vhozením mince, vysielacie elektronických signálov, pásky na zvukové nahrávanie, pásky so zvukovými nahrávkami, puzdrá na okuliare, hologramy, reklamné svetelné tabule, neónové reklamy, zariadenia na prenášanie zvuku, zvukové nahrávacie zariadenia, zvukové prehrávacie zariadenia, televízne zariadenia, exponované filmy, magnetické disky, hracie zariadenia fungujúce po pripojení na televízne prijímače, exponované kinofilmy, zábavné zariadenia prispôbené na fungovanie len spolu s televíznymi prijímačmi, kompaktné disky, optické kompaktné disky, magnetické médiá, magnetické nosiče údajov, optické nosiče údajov, optické disky, prístroje ako učebné pomôcky.

35 - Vydávanie reklamných a náborových textov.

38 - Televízne vysielanie; vysielanie káblovej televízie; satelitné vysielanie; spravodajské služby; tlačové kancelárie; informačné kancelárie.

41 - Tvorba a výroba televíznych programov; organizovanie zábavných súťaží; výroba audiovizuálnych programov; výroba videofilmov; zábava; televízna zábava; informácie o možnostiach zábavy; vydávanie (online) kníh a časopisov v elektronickej forme; reportérske služby; elektronická edičná činnosť (DTP služby); služby nahrávacích štúdií; činnosť v oblasti kultúry, športu, zábavy a vzdelávania; organizovanie kultúrnych, športových, vzdelávacích a zábavných podujatí; prenájom a požičiavanie nahrávacích a premietacích zariadení, osvetľovacích zariadení, dekorácií, filmov, videopások, filmová tvorba; činnosť filmových štúdií; zhromažďovanie a poskytovanie informácií v oblasti kultúry, športu, zábavy a vzdelávania; poskytovanie klubových služieb (výchovno-zábavných); organizovanie a vedenie koncertov, plesov, súťaží krásy, športových, vedomos-

tných a zábavných súťaží, výstav na vzdelávanie a kultúrne účely, konferencií, školení, živých vystúpení, večierkov; vydavateľská činnosť s výnimkou vydávania reklamných a náborových textov.

(540)



(731) Bučko Vladimír, Mgr., ZEMPLÍN MEDIA, 072 32 Kusín 111, SK;

(740) Porubčan Róbert, Ing., Ivanka pri Dunaji, SK;

(210) 416-2007

(220) 1.3.2007

9 (511) 3

(511) 3 - Výrobky kozmetické, najmä krémy, telové mlieka, éterické oleje, vlasové prípravky, zubné pasty, ústne vody.

(540) MAXPHARM

(731) MAXPHARM, s. r. o., Bardejovská 1, 040 11 Košice, SK;

(740) Milas Vladimír, JUDr., Prešov, SK;

(210) 678-2007

(220) 10.4.2007

9 (511) 16, 41

(511) 16 - Lósy; tikety.

41 - Zábava, pobavenie; organizovanie a prevádzkovanie lotérií a stávkových hier; organizovanie lotérií a stávkových hier prostredníctvom internetu; organizovanie a prevádzkovanie žrebových lotérií; organizovanie kurzových stávk; organizovanie kurzových stávk prostredníctvom internetu; organizovanie a prevádzkovanie doplnkových televíznych hier k lotériám; tvorba televíznych programov; organizovanie živých vystúpení; organizovanie zábavných a športových súťaží; organizovanie a prevádzkovanie spotrebiteľských lotérií.

(540) Výherný kalendár

(731) SR LOTÉRIA, s. r. o., Štefánikova 30, 010 01 Žilina, SK;

(740) Belička Ivan, Ing., Banská Bystrica, SK;

(210) 884-2007

(220) 17.5.2007

9 (511) 36, 38

(511) 36 - Služby v oblasti finančnictva, úverové služby, finančné služby na uľahčenie platieb.

38 - Komunikácia pomocou počítačových terminálov, audiovizuálna komunikácia najmä použitím zvukovej a/alebo obrazovej techniky, posielanie správ a informácií prostredníctvom elektronických a počítačových prostriedkov, posielanie informácií prostredníctvom celosvetových počítačových sietí (ako je internet) alebo súkromných sietí, alebo sietí s obmedzeným prístupom (ako je intranet), komunikácia medzi počítačovými servermi, posielanie informácií prístupných prostredníctvom prístupového kódu do počítačových databáz alebo databáz prenosu údajov a databá-

zových serverov, posielanie prostredníctvom satelitu, geografická lokalizácia najmä prostredníctvom globálneho lokalizačného systému (GPS), všetky uvedené služby poskytované v súvislosti s finančnými službami.

(540)

iplatba
.cz

(731) 3 SUISSES INTERNATIONAL, 4 place de la République, 59170 Croix, FR;

(740) Fajnorová Mária, Ing., Bratislava, SK;

(210) 1331-2007

(220) 23.7.2007

9 (511) 7, 9, 11, 35, 37

(511) 7 - Veterné turbíny.

9 - Fotovoltické články.

11 - Tepelné čerpadlo; teplovodné vykurovacie zariadenia; solárne kolektory.

35 - Kancelárie zaoberajúce sa dovozom a vývozom; organizovanie výstav na obchodné a reklamné účely; organizovanie výstav na komerčné alebo reklamné účely; prezentácia výrobkov v komunikačných médiách pre maloobchod a veľkoobchod; reklamná a propagačná činnosť; sprostredkovanie nákupu a predaja tovarov.

37 - Izolovanie stavieb; inštalácia a opravy klimatizačných zariadení; prenájom bagrov a rýpadiel; vodoinštalatérsvo; kúrenárstvo; plynoinštalatérsvo; elektroinštalácie; vykonávanie prípravných prác pre stavbu - búracie, sekacie a kopacie práce; inštalácia plošných kolektorov pre primárny okruh k tepelným čerpadlám; hĺbkové vrty; geotermálne vrty.

(540)

GEO THERM
SPECIALISTI NA VYKUROVANIE

(591) žltá, čierna

(731) GEOTHERM Slovakia s. r. o., Rybníková 3, 917 01 Trnava, SK;

(210) 1333-2007

(220) 23.7.2007

9 (511) 9, 35, 38, 42

(511) 9 - Autoalarmy, zabezpečovacia technika do áut proti krádeži, imobilizéry do áut, navigačné systémy, telefonické sady do áut, elektrické mechanizmy automobilových okien, všetko v triede 9.

35 - Maloobchodné služby s tovarom v triede 9 prostredníctvom internetu.

38 - Poskytovanie telekomunikačného pripojenia do svetovej počítačovej siete.

42 - Inštalácia, servis a aktualizácia softvéru cez internet, poskytovanie internetových vyhľadávčov.

(540) **AUTOATAK**

(731) AUTOATAK Slovakia s. r. o., Teplická cesta 1, 058 01 Poprad, SK;

(740) Tomko Ľubomír, Ing., Hanušovce, SK;

(210) 1338-2007

(220) 23.7.2007

9 (511) 16, 32

(511) 16 - Etikety s výnimkou textilných; papierové a plastové obaly a tašky; papierové podložky pod poháre; reklamné, propagačné a informačné materiály patriace do tejto triedy; tlačoviny.
32 - Pivo.

(540)

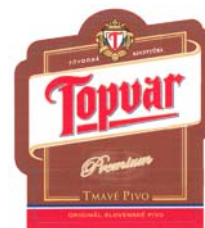

(591) hnedá, červená, modrá, béžová

(731) Pivovary Topvar, a. s., Krušovská 2092, 955 14 Topoľčany, SK;

(740) Beleščák Ladislav, Ing., Piešťany, SK;

(210) 1339-2007

(220) 23.7.2007

9 (511) 16, 32

(511) 16 - Etikety s výnimkou textilných; papierové a plastové obaly a tašky; papierové podložky pod poháre; reklamné, propagačné a informačné materiály patriace do tejto triedy; tlačoviny.
32 - Pivo.

(540)



(591) bázová, červená, čierna, modrá

(731) Pivovary Topvar, a. s., Krušovská 2092, 955 14 Topoľčany, SK;

(740) Beleščák Ladislav, Ing., Piešťany, SK;

(210) 1340-2007

(220) 23.7.2007

9 (511) 16, 32

(511) 16 - Etikety s výnimkou textilných; papierové a plastové obaly a tašky; papierové podložky pod poháre; reklamné, propagačné a informačné materiály patriace do tejto triedy; tlačoviny.
32 - Pivo.

(540)



(591) červená, béžová, modrá, sivá

- (731) Pivovary Topvar, a. s., Krušovská 2092, 955 14 Topoľčany, SK;
 (740) Beleščák Ladislav, Ing., Piešťany, SK;

(210) 1432-2007

(220) 1.8.2007

9 (511) 1, 2, 6, 7, 8, 9, 11, 16, 17, 19, 35, 36, 37, 41, 42

(511) 1 - Chemické výrobky určené pre priemysel, umele živice v surovom stave, plastické hmoty v surovom stave, lepidlá pre priemysel.

2 - Farby, nátery, laky, ochranné prostriedky na drevo, konzervačné prostriedky na drevo, ochranné výrobky proti korózii a proti deteriorizácii, moridlá, prípravky proti hrdzi, ochranné protikoroziálne prípravky.

6 - Kovové stavebné materiály, kovové strešné konštrukcie, kovová strešná krytina, najmä oceľové dosky a tašky, kovové stavebné obklady, plechy, kovové dráždlá, kovové podpery, kovové komíny, kovové stojany a stĺpy, kovové stavebné prefabrikáty, kovové stavebné výstuže, kovové potrubia pre ventilačné a klimatizačné zariadenia, kovové konštrukcie pevné a prenosné, kovové markízy, kovové rímky, kovové strešné okná, kovové odkvapové žľaby, zámočnicke a klampiarske kovové potreby, kovové brány, vráta, dvere, schodiská, zábradlia ako časti schodísk, stĺpy a kovové výrobky, ktoré nie sú uvedené v iných triedach.

7 - Stroje a nástroje poháňané elektrickým motorom alebo iným mechanickým pohonom.

8 - Ručné stroje a náradie.

9 - Niveláčny prístroje a nástroje, meradlá, pomôcky na meranie, meracie prístroje, elektrické zväračacie prístroje a spájkovačky, ochranné a zväračské prilby, ochranné a zväračské okuliare, ochranné rukavice.

11 - Inštalácie pre osvetlenie vrátane osvetľovacích telies a lúčových určených najmä do interiéru.

16 - Papier, výrobky z papiera, periodické a neperiodické publikácie, časopisy, brožúry, fotografie, informačné produkty na papierových nosičoch, letáky, plagáty, dáta a databázy na papierových nosičoch, tlačené manuály, reklamné, propagačné a užitkové výrobky z papiera, napr. pohľadnice, listové papiere, obálky, blahoželanania, kalendáre, samolepky, obtačky, vystrihovačky, baliaci papier, tašky z papiera, zošity, skicáre.

17 - Hydroizolačné hmoty a materiály, izolačné hmoty, farby, laky, oleje, nátery, omietky, papier, tkaniny, obklady, plste, pásy, vata na utesnenie, všetko na izolačné účely, prostriedky a materiály na izoláciu tepelnú, protihlukovú, hydroizolácie, kovové izolačné fólie, látky na izolácie proti vlhkosti stavieb, materiály na izolácie káblov, minerálna vlna ako izolačný materiál, izolačný papier, sklená vata ako izolačný materiál, izolačné materiály zabraňujúce sáľaniu, tkaniny zo sklenených vlákien na izoláciu, chemické zmesi na izolačné účely, polotovary z plastických hmôt, kaučuk, gutaperča, guma a výrobky z týchto materiálov, plastické hmoty a polotovary z plastických hmôt, polyuretán, polypropylén, polyester, polyamid a pod. najmä v tvare fólie, dosiek a tyčí, nite a vlákna z umelej hmoty okrem vlákien na textilné účely, polystyrén, penový polystyrén, polysty-

rénové dosky na izolačné účely, penové materiály na báze gummy a plastických hmôt, materiály na tesnenie, upchávanie a izoláciu, azbestová bridlica, celulóza ako polotovar.

19 - Strešné krytiny, strešné tašky, bridlice a bridlicové tabuľky ako strešná krytina, šindel, strešné krokvy, nekovové lemovanie striech, nekovové komíny, nekovové poklopy na komíny, vinylové obklady, obklady stien, ohňovzdorné cementové ochranné vrstvy, nekovové podpery, nekovové prenosné konštrukcie, dechtová lepenka a decht pre stavby, nekovové okenice, rámy na okná, omietky, plsť na stavebné účely, nekovové potrubia pre ventilačné a klimatizačné zariadenia, nekovové rímky, nekovové odkvapové žľaby, nekovové preklady, vláknité dosky, stavebné drevo, odvetrávacie prvky, drevené rošty, drevené obklady, nekovové stavebné materiály, polospracované drevo, napr. trámy, doštičky, laty, panely, dosky, dyhy z dreva, drevené obloženie, parapetné dosky, nekovové žalúzie, portály, stavebné sklo, cementové výrobky, dosky z cementu, nekovové stavebné panely, sadra, malta, suché maltové zmesi, cement, tehly, tvárnice, stropy, sadrokartónové dosky, betón, stavebné prvky z betónu, asfalt, výrobky z asfaltu pre stavebníctvo, hydroizolačné asfaltové pásy, decht pre stavebníctvo, dechtová lepenka, náterové hmoty pre stavebníctvo, ohňovzdorné ochranné vrstvy, omietky.

35 - Sprostredkovanie vo výstavbe.

36 - Investičné kapitálové a finančné poradenstvo v stavebníctve a v energetike.

37 - Poradenská činnosť v stavebníctve, požičiavanie najmä ručného náradia, investičné poradenstvo okrem kapitálového v stavebníctve a v energetike.

41 - Vzdelávacia činnosť v stavebníctve.

42 - Inžinierska činnosť v stavebníctve, projektová činnosť v stavebníctve.

(540) DEKTON

(731) DEK a. s., Tiskařská 10/257, 108 00 Praha, CZ;

(740) Kubíny Peter, Bc., Trenčín, SK;

(210) 1465-2007

(220) 8.8.2007

9 (511) 9, 35, 36, 37, 38, 39, 40, 42

(511) 9 - Počítače.

35 - Maloobchodné a veľkoobchodné služby s počítačmi, počítačovým hardvérom a softvérom, periférnymi zariadeniami počítačov; obchodné sprostredkovanie s počítačmi, počítačovým hardvérom a softvérom, periférnymi zariadeniami počítačov; prenájom kancelárskych strojov a zariadenia; prenájom kopírovacích strojov; reklamná a propagačná činnosť; fotokopírovanie; kopírovanie alebo rozmnožovanie dokumentov; prieskum trhu a verejnej mienky.

36 - Faktoring a forfaiting.

37 - Oprava a údržba kancelárskych elektrických strojov a prístrojov pre domácnosť.

38 - Prenájom modemov; prenájom faxových prístrojov; prenájom telekomunikačných prístrojov.

39 - Prenájom dopravných prostriedkov.

40 - Tlač, tlačené.

42 - Poradenská a konzultačná činnosť v oblasti elektronických zariadení na spracovanie dát; prenájom počítačov; prenájom počítačového softvéru.

(540) MASHINY s. r. o.

(731) MASHINY s. r. o., Kubačova 19, 831 06 Bratislava, SK;

(210) 1466-2007

(220) 8.8.2007

9 (511) 38, 41

(511) 38 - Vysielacie a telekomunikačné služby.

41 - Vzdelávacie a zábavné služby vzťahujúce sa na televíziu, kino, rozhlas a divadlo, tvorba a prezentácia rozhlasových a televíznych programov, filmov a zábavných programov, vzdelávanie prostredníctvom televízie a rozhlasu alebo vzťahujúce sa na televíziu a na rozhlas, zábava v televízii a v rozhlase alebo vzťahujúca sa na televíziu a rozhlas, organizácia vzdelávacích alebo zábavných súťaží, interaktívne telefonické súťaže, nakladateľská činnosť, tvorba kinematografických filmov, zábavných programov, rozhlasových a televíznych programov, poskytovanie a zaistenie vzdelávania a zábavy prostredníctvom rozhlasového vysielania, televízneho vysielania, satelitného vysielania, káblovej televízie, telefónu, celosvetových sietí a internetu, organizovanie zábavných programov, požičovňa zvukových nahrávok a vopred natočených zábavných programov, filmov, rozhlasových a televíznych predstavení, nahrávanie na videopásy a videodisky, strihanie videopások, rozhlasová zábava, televízna zábava, filmová zábava, divadelná zábava, zábavné súťažné hry, televízna zábava a súťažné hry vyžadujúce telefonickú účasť divákov, interaktívne zábavné služby s použitím mobilov, online poskytovanie počítačových hier (z počítačových sietí), prevádzkovanie lotérií a iných podobných hier, poskytovanie videoklipov prostredníctvom mobilov alebo počítačových sietí na účely zábavy a/alebo vzdelávania, online poskytovanie hier do mobilných telefónov.

(540)



(731) FremantleMedia Operations BV, Media Centre, Sumatralaan 45, 1217GP Hilversum, NL;

(740) Suchoňová Katarína, JUDr., Banská Bystrica, SK;

(210) 1499-2007

(220) 14.8.2007

9 (511) 35, 41

(511) 35 - Grafická úprava tlačovín na reklamné účely; reklama; rozhlasová reklama, televízne reklamy.

41 - Organizovanie športových súťaží.

(540)



(591) modrá, červená

(731) Cigaňák Peter, Veterná 31/5, 034 01 Ružomberok, SK; Pavelka Juraj, ul. Klačno 41/20, 034 01 Ružomberok, SK;

(210) 1521-2007

(220) 18.8.2007

9 (511) 1, 2, 5, 17, 19

(511) 1 - Chemické výrobky pre priemysel, najmä pre stavebníctvo, spojivá, lepidlá a iné tekuté prípravky, moridlá na kožu a usne, irchárske a ostatné moridlá vrátane moridiel pre garbiarstvá, impregnačné prostriedky na kožu, textílie a usne, impregnačné prostriedky na cement, protipožiarne impregnácie.

2 - Náterové hmoty, hlavne dekoratívne a ochranné náterové hmoty na úpravu interiérov a exteriérov v stavebníctve, nátery na cement, nátery na ochranu krytiny, nátery na drevo, na dechtovú lepenku, na časti lodí, hlavne na lodné trupy a lodné spodky, ohňovzdorné nátery, bakteriocídne nátery, nátery na predmety pod vodou, ochranné nátery proti korózii vrátane náterov strojov, farby, laky, riedidlá do náterových hmôt, do farieb a lakov, moridlá vrátane liehových na drevo alebo kožu.

5 - Dezinfekčné prípravky, najmä pre stavebníctvo.

17 - Izolačné nátery.

19 - Polymérne nátery iné ako farby, ohňovzdorné nátery na cement.

(540) ANTIREZIN

(731) AKVAREA, spol. s r. o., Lípa 289, 763 11 Zlín 11, CZ;

(740) Filípek Ján, Ing., Bratislava, SK;

(210) 1592-2007

(220) 27.8.2007

9 (511) 9, 35, 37

(511) 9 - Multimediálne zariadenie, v ktorom je spojený televízor a počítač; prístroje na nahrávanie, prenos a reprodukciu zvuku a/alebo obrazu; počítače; počítačový softvér; elektromechanické prípojky k počítaču a počítačový operačný systém; počítačové obvodové vybavenie, aparáty a prístroje na elektronické spojenia; počítačové periférne zariadenia; elektronické komunikačné zariadenia a nástroje; akustické vedenie; audiovizuálna technika na výučbu; čipy, mikročipy a elektronické obvody; optické čítače; elektronické prístroje a zariadenia na spracovanie, ukladanie, získavanie, prenos, zobrazenie, vstup, výstup dát; prehrávacie jednotky videodiskov; diskové jednotky; hologramy; nepopísané počítačové médiá; nahrané optické a magnetické nosiče údajov; BluRay; nahraté a čisté nosiče dát; videohry; televízor, televízne prijímače, televízne monitory; elektronické časopisy, elektronické periodiká a knihy v elektronickej podobe; časti a príslušenstvo k prístrojom a zariadeniam uvedeným v triede 9.

35 - Reklamná, inzertná a propagačná činnosť; reklama (online) na počítačovej komunikačnej sieti; reklama na banneroch; vydávanie, aktualizovanie a rozširovanie reklamných materiálov a oznamov zákazníkovi; prenájom reklamných plôch; rozširovanie reklamných alebo inzertných oznamov; maloobchodný predaj tovarov uvedených v triede 9; sprostredkovanie obchodu s tovarom, obchodné sprostredkovanie služieb v triede 37.

37 - Montáž, údržba a opravy prístrojov na nahrávanie, prenos a reprodukciu zvuku a/alebo obrazu; opravy počítačov, reprodukčnej techniky; opravy výrobkov a zariadení spotrebnej elektroniky; montáž, údržba a opravy tovarov uvedených v triede 9.

(540)



- (591) čierna, biela, žltá, oranžová
 (731) Tachyón, s. r. o., Zadunajská cesta 10, 851 01 Bratislava, SK;
 (740) Litvákova Edita, Ing., Bratislava, SK;

(210) 1596-2007
 (220) 27.8.2007
 9 (511) 5, 30, 32, 35, 43

(511) 5 - Cukrovinky s liečivými prísadami; dietetické látky upravené na lekárske účely; dietetické potraviny upravené na lekárske účely; doplnky výživy na lekárske účely; dietetické potraviny prispôbené na lekárske účely.

30 - Aromatické prípravky do potravín; chuťové prísady; cukrovinky; ľadový čaj; med; nápoje na báze čajov; príchuti do potravín s výnimkou esencií a éterických olejov; príchuti do nápojov s výnimkou esencií; prírodné sladidlá; príchuti do koláčov a zákuskov s výnimkou esencií; zmrzliny; žuvačky, nie na lekárske použitie.

32 - Medové nealkoholické nápoje; prípravky na výrobu nápojov; nealkoholické nápoje; príchuti na výrobu nápojov; sirupy na výrobu nápojov.

35 - Prezentácia výrobkov v komunikačných médiách pre maloobchod; lepenie plagátov; organizovanie komerčných alebo reklamných výstav a veľtrhov; organizovanie výstav na obchodné a reklamné účely; podpora predaja (pre tretie osoby); predvádzanie tovaru; rozširovanie reklamných materiálov; vydávanie a aktualizovanie reklamných materiálov; reklama; uverejňovanie reklamných textov; televízna reklama; distribúcia vzoriek tovarov.

43 - Služby barov; bufety; domovy dôchodcov; jedálne a závodné jedálne; závodné jedálne; kaviarne; penzióny; samoobslužné reštaurácie; reštaurácie.

(540)



- (591) žltá, červená, čierna
 (731) Omastová Mária, Ing., PhD., J. Smreka 3, 841 08 Bratislava, SK;

(210) 1640-2007

(220) 5.9.2007

9 (511) 40

(511) 40 - Výroba energie.

(540)



- (591) oranžová, modrá, čierna
 (731) Tepláreň Košice, a. s., Teplárenská 3, 042 92 Košice, SK;

(210) 1641-2007

(220) 5.9.2007

9 (511) 16

(511) 16 - Časopisy.

(540)



- (731) Tepláreň Košice, a. s., Teplárenská 3, 042 92 Košice, SK;

(210) 1660-2007

(220) 10.9.2007

9 (511) 35, 39, 41, 43

(511) 35 - Administratívna správa hotelov, spravovanie hotelov, organizovanie výstav na obchodné a reklamné účely, reklama, obchodné sprostredkovanie hotelierskych služieb, obchodné sprostredkovanie služieb regenerácie a rekondície.

39 - Automobilová preprava, prenájom automobilov, dovoz, doprava, informácie o preprave, organizovanie ciest, organizovanie exkurzií, služby parkovania automobilov, prenájom miest na parkovanie, sprevádzanie turistov, organizovanie výletov.

41 - Organizovanie konferencií, kongresov, kolokvií, seminárov, sympózií, kurzov, školení, kultúrnych a vzdelávacích výstav, športových podujatí, súťaží, vydávanie kníh, usporadúvanie divadelných, filmových, koncertných a iných predstavení na účely kultúrne a zábavné, usporadúvanie koncertov, hudobných a tanečných produkcií, organizovanie a plánovanie večierkov, organizovanie a usporadúvanie plesov, poskytovanie informácií o možnostiach rekreácie a zábavy.

43 - Služby barov, reštauračné služby, kaviarské služby, hotelierske služby, prevádzkovanie hotelového ubytovania, kaviarne, prenájom prednáškových sál, prenájom prenosných stavieb, prenájom stanov a prístreškov, reštaurácie, hotely, prenájom prechodného ubytovania, rezervácia hotelov a penziónov, rezervácia prechodného ubytovania, prevádzkovanie zariadení slúžiacich na regeneráciu a rekondíciu, a to hotelov a penziónov.

(540) Hotel PRESSBURG

- (731) Stern Tomáš, MUDr., Ul. 29. augusta 19, 811 08 Bratislava, SK;

(210) 1669-2007

(220) 11.9.2007

9 (511) 9, 11, 14, 20, 21

(511) 9 - Elektrické meracie zariadenia; elektrické odpory; polovodiče; prístroje na kontrolu tepla; snímače teploty; termostaty; elektrické vodiče; vypínače. 11 - Elektrické lampy; lampy na svietenie; ohrievače; ohrievadlá; elektrické radiátory; radiátory (na kúrenie); saunovacie zariadenia; stropné svetlá; tienidlá na lampy; elektrické vykurovacie vlákna; vyhrievacie telesá; vykurovacie telesá; elektrické vykurovacie telesá; vykurovacie zariadenia, vyhrievacie zariadenia; žiariče.

14 - Drahé kovy ako surovina alebo polotovary; strieborný drôt; vlákna z drahých kovov; zliatiny drahých kovov.

20 - Striebreň sklo.

21 - Sklo obsahujúce jemné elektrické vedenie; smaltované sklo.

(540) carbowell

(731) Fontes, s. r. o., Olympionikov 4, 971 01 Prievdza, SK;

(210) 1717-2007

(220) 17.9.2007

9 (511) 2, 3, 16

(511) 2 - Náterové hmoty všetkých druhov, farby, laky, fermeže, riedidlá, maliarske farby, ochranné prostriedky proti korózii a hnilobe, impregnačné nátery, farbivá, sklenársky tmel.

3 - Drogériový tovar, najmä čistiace výrobky a toaletné potreby.

16 - Papier, lepenka a výrobky z týchto materiálov, papierové obrúsky a uteráky, kuchynské papierové utierky, papierové vreckovky, papierové prestieranie, toaletný papier, jednorazové plienky z papiera a buničiny, plienkové nohavičky z papiera a buničiny, vrecká na odpady z papiera alebo umelej hmoty, vrecká ako obaly z papiera alebo umelej hmoty.

(540)

(591) žltá, červená

(731) p.k. Solvent s. r. o., K Žižkovu 9/640, 190 00 Praha, CZ;

(740) Kubíny Peter, Bc., Trenčín, SK;

(210) 1770-2007

(220) 25.9.2007

9 (511) 36, 42

(511) 36 - Služby v oblasti financovania výskumu a vývoja z prostriedkov štrukturálnych fondov EÚ.

42 - Výskum a vývoj v oblasti vedy a priemyslu, výskum a vývoj nových výrobkov.

(540)

(731) Ministerstvo školstva Slovenskej republiky, Stromová 1, 813 30 Bratislava, SK;

(210) 1771-2007

(220) 25.9.2007

9 (511) 36, 41, 42

(511) 36 - Služby v oblasti financovania vzdelávania z prostriedkov štrukturálnych fondov EÚ.

41 - Vzdelávanie.

42 - Výskum a vývoj v oblasti vzdelávania.

(540)

(731) Ministerstvo školstva Slovenskej republiky, Stromová 1, 813 30 Bratislava, SK;

(210) 1772-2007

(220) 25.9.2007

9 (511) 36, 41, 42

(511) 36 - Služby v oblasti financovania vzdelávania z prostriedkov štrukturálnych fondov EÚ.

41 - Vzdelávanie.

42 - Výskum a vývoj v oblasti vzdelávania.

(540)

(591) žltá, modrá, červená, čierna

(731) Ministerstvo školstva Slovenskej republiky, Stromová 1, 813 30 Bratislava, SK;

(210) 1773-2007

(220) 25.9.2007

9 (511) 36, 42

(511) 36 - Služby v oblasti financovania výskumu a vývoja z prostriedkov štrukturálnych fondov EÚ.

42 - Výskum a vývoj v oblasti vedy a priemyslu, výskum a vývoj nových výrobkov.

(540)



(591) žltá, modrá, červená, čierna

(731) Ministerstvo školstva Slovenskej republiky, Stromová 1, 813 30 Bratislava, SK;

(210) 1821-2007

(220) 1.10.2007

9 (511) 35, 36, 41

(511) 35 - Príprava a vyhotovovanie daňových priznaní; fakturácia; hospodárske, ekonomické predpovede; reklamné služby; obchodný manažment; obchodná správa; obchodná administratíva; kancelárske práce; reklamná a inzertná činnosť; komerčné informačné služby v oblasti reklamy, inzercie a marketingu; marketingové štúdie; obchodné a podnikateľské informácie; usporadúvanie reklamných a obchodných výstav, kopírovanie alebo rozmnožovanie dokumentov; lepenie plagátov; reklama; organizovanie výstav na obchodné a reklamné účely; distribúcia tovarov na reklamné účely; reklama (online) na počítačovej komunikačnej sieti; rozširovanie reklamných materiálov zákazníkom (letáky, prospekty, tlačivá, vzorky); vydávanie a aktualizovanie reklamných materiálov; rozširovanie reklamných oznamov; zásielkové reklamné služby; spracovanie textov; prieskum verejnej mienky; obchodný alebo podnikateľský prieskum; rozširovanie reklamných alebo inzertných oznamov, public relations; vzťahy s verejnosťou (prieskum vzťahov medzi podnikmi, inštitúciami a spoločenským prostredím); sprostredkovanie v uvedených odboroch; sprostredkovanie obchodovania s tovarmi; polygrafické rozmnožovacie služby; personálne poradenstvo; pomoc pri riadení obchodnej činnosti; poradenské služby v oblasti obchodného alebo podnikateľského riadenia; vedenie účtovných kníh; výber osôb pomocou psychologických testov; podnikateľské poradenstvo v oblasti obchodu; poradenstvo v obchodnej činnosti; poskytovanie poradenských služieb v oblasti podnikania a riadenia (manažmentu) podnikov, poradenstvo v oblasti akvizícií, spájania a predaja podnikov, ekonomické analýzy a predpovede, analýzy nákladov, sprostredkovanie služieb zaradených v triedach 35, 36 a 41; zbieranie a zoraďovanie údajov v počítačových databázach.

36 - Poisťovníctvo; finančné služby; peňažníctvo; finančné analýzy; bankové služby priamo k zákazníkom (homebanking); bankovníctvo; burzové maklérstvo; služby na využívanie dôchodkových fondov; finančníctvo; spravovanie financií; finančné informácie; finančné odhady a oceňovanie (poisťovníctvo, bankovníctvo); finančné poradenstvo; hypotéky (poskytovanie pôžičiek); informácie o poistení; investovanie kapitálu; kapitálové investície; finančné konzultačné služby; konzultačné služby v oblasti poisťovníctva; prenájom a správa nehnuteľností; sprostredkovateľ-

ská činnosť s nehnuteľnosťami; overovanie šekov; poradenstvo v oblasti poistenia; finančné pôžičky; úvery, pôžičky a iné formy financovania; sporiteľne; spravovanie financií; vydávanie cenných papierov; zmenárenské služby; investovanie do cenných papierov na vlastný účet; financovanie spoločenských podnikov; majetkové účasti; finančný prenájom (lízing); platobný styk (prevod finančných prostriedkov) vrátane poštovného platobného styku a zúčtovanie (klíring); elektronický prevod kapitálu; poskytovanie záruk; garancie; kaucie; ručenie; otváranie a potvrdzovanie akreditívov; obstarávanie inkasa vrátane dokumentárneho inkasa; obchodovanie na vlastný účet alebo na účet klienta s valutami a devízovými hodnotami; obchodovanie v oblasti termínovaných obchodov a opcí vrátane kurzových a úrokových obchodov; obchodovanie s prevoditeľnými cennými papiermi; hospodárenie s cennými papiermi klienta na jeho účet vrátane poradenstva (portfólio manažment); uloženie a správa cenných papierov alebo iných hodnôt; poskytovanie a sprostredkovanie všetkých uvedených služieb prostredníctvom komunikačných médií, telekomunikačných prostriedkov, elektronických médií, elektronickej pošty (e-mail) a svetovej počítačovej siete (internet).

41 - Nakladateľská, vydavateľská činnosť v odbore zábavných, odborných, spravodajských a vzdelávacích tlačovín, publikácií, vydávanie publikácií; publikačná činnosť s výnimkou vydávania reklamných publikácií; elektronická edičná činnosť v malom (DTP služby); zverejňovanie textov okrem reklamných; online vydávanie kníh a časopisov v elektronickej forme; vydávanie kníh, periodických a neperiodických publikácií; vydávanie publikácií na CD a DVD nosičoch, magnetických kazetách a videokazetách; vydavateľská činnosť s výnimkou vydávania reklamných alebo náborových textov; akadémie (vzdelávanie); informácie o možnostiach rozptýlenia; informácie o výchove a vzdelávaní; výchovno-zábavné klubové služby; organizovanie a vedenie konferencií; kolokvií, kongresov, seminárov a sympózií; organizovanie kultúrnych alebo vzdelávacích výstav; organizovanie športových súťaží; služby pre oddych a rekreáciu; školenie; fotografická reportáž; fotografovanie; reportérske služby; informácie o možnostiach rekreácie, informácie o možnostiach zábavy; diaľkové štúdium; internátne školy; knižnice (požičiavanie kníh); organizácia a vedenie dielní na výučbu; pedagogické informácie; pomoc pri výbere povolania (poradenstvo v oblasti vzdelávania); praktický výcvik; skúšanie, preskúšavanie (pedagogická činnosť); vyučovanie; vzdelávanie; organizovanie spoločenských, kultúrnych a športových podujatí.

(540)



(731) Fúsková Jana, Ing., Kollárová 1501/2, 949 01 Nitra, SK;

(740) Brichtová Tatiana, JUDr., Bratislava, SK;

- (210) 1827-2007
 (220) 3.10.2007
 9 (511) 29, 35
 (511) 29 - Maslá.
 35 - Maloobchodný predaj mliečnych výrobkov,
 reklamné služby, obchodný manažment.
 (540)



- (591) modrá, červená, zelená, biela, žltá
 (731) KOLIBA, a. s., Krivec I., 962 05 Hriňová, SK;

- (210) 1828-2007
 (220) 3.10.2007
 9 (511) 29, 35
 (511) 29 - Maslá.
 35 - Maloobchodný predaj mliečnych výrobkov,
 reklamné služby, obchodný manažment.
 (540) **HRIŇOVSKÁ MASLOVÁ CHUŤ**
 (731) KOLIBA, a. s., Krivec I., 962 05 Hriňová, SK;

- (210) 1829-2007
 (220) 3.10.2007
 9 (511) 29, 35
 (511) 29 - Syry.
 35 - Maloobchodný predaj mliečnych výrobkov,
 reklamné služby, obchodný manažment.
 (540)



- (591) modrá, žltá, červená, biela, oranžová
 (731) KOLIBA, a. s., Krivec I., 962 05 Hriňová, SK;

- (210) 1830-2007
 (220) 3.10.2007
 9 (511) 29, 35
 (511) 29 - Syry.
 35 - Maloobchodný predaj mliečnych výrobkov,
 reklamné služby, obchodný manažment.
 (540) **AVIN**
 (731) KOLIBA, a. s., Krivec I., 962 05 Hriňová, SK;

- (210) 1831-2007
 (220) 3.10.2007
 9 (511) 29, 35
 (511) 29 - Syry.
 35 - Maloobchodný predaj mliečnych výrobkov,
 reklamné služby, obchodný manažment.
 (540)



- (591) červená, žltá, oranžová, biela, modrá
 (731) KOLIBA, a. s., Krivec I., 962 05 Hriňová, SK;

- (210) 1905-2007
 (220) 18.10.2007
 9 (511) 30
 (511) 30 - Čaj.
 (540)



- (591) zelená, svetlozelená, biela, čierna, červená, modrá,
 žltá, hnedá, oranžová, svetlo modrá, ružová
 (731) KLEMBER a SPOL, s. r. o., Nová osada 798,
 929 01 Dunajská Streda, SK;
 (740) Záhurecký Eugen, JUDr., Banská Bystrica, SK;

- (210) 1906-2007
 (220) 18.10.2007
 9 (511) 30
 (511) 30 - Čaj.
 (540)



- (591) zelená, svetlo zelená, biela, čierna, červená, modrá,
 žltá, hnedá, oranžová, svetlo modrá, ružová
 (731) KLEMBER a SPOL, s. r. o., Nová osada 798,
 929 01 Dunajská Streda, SK;
 (740) Záhurecký Eugen, JUDr., Banská Bystrica, SK;

(210) 1907-2007

(220) 18.10.2007

9 (511) 30

(511) 30 - Čaj.

(540)

(591) zelená, svetlozelená, biela, čierna, červená, modrá, žltá, hnedá, oranžová, svetlomodrá, ružová

(731) KLEMBER a SPOL, s. r. o., Nová osada 798, 929 01 Dunajská Streda, SK;

(740) Záthurecký Eugen, JUDr., Banská Bystrica, SK;

(210) 1927-2007

(220) 22.10.2007

9 (511) 31

(511) 31 - Rastlinné semená.

(540)

(591) čierna, modrá

(731) SELGEN, a. s., Jankovcova 18, 170 37 Praha - Holešovice, CZ;

(740) Poledník Petr, JUDr., Bratislava, SK;

(210) 1928-2007

(220) 22.10.2007

9 (511) 31

(511) 31 - Rastlinné semená.

(540)

(591) čierna, modrá

(731) SELGEN, a. s., Jankovcova 18, 170 37 Praha - Holešovice, CZ;

(740) Poledník Petr, JUDr., Bratislava, SK;

(210) 1929-2007

(220) 22.10.2007

9 (511) 7, 16, 42

(511) 7 - Stroje a strojové zariadenia pre rôzne odvetvia priemyslu patriace do tejto triedy, najmä pre potravinárstvo, obalovú a tlačiarenskú techniku; súčiastky a náhradné diely pre stroje patriace do tejto triedy; motory a ich súčasti patriace do tejto triedy.

16 - Papier a výrobky z papiera uvedené v tejto triede; kartón a výrobky z kartónu, lepenka a výrobky z lepenky, všetko patriace do tejto triedy; papierové obaly; papierové tašky a vrecká; obaly (papiernický tovar); umelohmotné fólie na balenie; vrecia, vrecká a tašky z polyetylénu, nízko-hustotného polyetylénu, polypropylénu alebo iných plastických hmôt na balenie; etikety na výrobky s výnimkou textilných; písacie a kancelárske potreby patriace do tejto triedy; fotografie.

42 - Inžinierska činnosť v investičnej výstavbe; priemyselný dizajn; odbornokonzultačné a poradenské služby v oblasti potravinárskeho priemyslu.

(540) INDUSTRIING

(731) INDUSTRIING, spol. s r. o., Júlová 4, 831 01 Bratislava, SK;

(740) Máčajová Mária, Ing., Nitra, SK;

(210) 1935-2007

(220) 23.10.2007

9 (511) 16, 39

(511) 16 - Tlačoviny, vzdelávací a učebný materiál vrátane informačných príručiek ohľadom prenájmu vozidiel, informácie týkajúce sa miestnych predpisov o vedení vozidiel a odporúčania o bezpečnosti jazdy.

39 - Služby pri prenajímaní a požičovaní vozidiel a cestovnoporadenské služby.

(540) AVIS CARES

(731) Wizard Co., Inc., 6 Sylvan Way, Parsippany, New Jersey 07054, US;

(740) Suchoňová Katarína, JUDr., Banská Bystrica, SK;

(210) 1948-2007

(220) 25.10.2007

9 (511) 32

(511) 32 - Nápoje izotonické.

(540)

(591) oramžová, modrá, čierna, biela.

(731) Aqua Active, s. r. o., Sch. Trnavského 2/B, 841 01 Bratislava, SK;

(210) 1949-2007

(220) 25.10.2007

9 (511) 32

(511) 32 - Minerálne vody (nápoje).

(540)

(591) modrá, biela, čierna.

(731) Aqua Active, s. r. o., Sch. Trnavského 2/B, 841 01 Bratislava, SK;

(210) 1961-2007

(220) 29.10.2007

9 (511) 35, 39, 41, 44

(511) 35 - Reklamná a propagačná činnosť; vydávanie a rozširovanie reklamných materiálov; sprostredkovanie obchodu s tovarmi.

39 - Organizovanie zájazdov a wellness pobytov.

41 - Školiaca a vzdelávacia činnosť v oblasti kozmetiky a životného štýlu; organizovanie a vedenie seminárov; organizovanie kultúrnych a vzdelávacích výstav; organizovanie kultúrno-spoločenských podujatí.

44 - Kadernícke, kozmetické a vizážistické služby; manikúra a pedikúra, masáže, nechťový dizajn; kadernícke a kozmetické salóny, salóny krásy, solária, konzultácie a poradenstvo v oblasti kozmetiky a zdravého životného štýlu.

(540)

(591) bordová, červená, sivá

(731) Kurišová Magdaléna, Šancova 33, 831 04 Bratislava, SK;

(740) Žovic Milan, Mgr., Bratislava, SK;

(210) 1970-2007

(220) 31.10.2007

9 (511) 35, 38, 41

(511) 35 - Organizovanie komerčných alebo reklamných výstav a veľtrhov s výnimkou výstav a veľtrhov munície; organizovanie výstav na obchodné a reklamné účely s výnimkou výstav a veľtrhov munície; vydávanie reklamných alebo náborových textov.

38 - Poskytovanie priestoru na diskusiu na internete.

41 - Kempingy so športovým programom; organizovanie športových súťaží; plánovanie a organizovanie večierkov; požičiavanie športového výstroja s výnimkou dopravných prostriedkov; praktický výcvik; prázdninové tábory; športové podujatia; výcvik.

(540)

(731) Action Sports, s. r. o., Mlynarovičova 22, 851 03 Bratislava, SK;

(210) 1972-2007

(220) 31.10.2007

9 (511) 35, 36, 42

(511) 35 - Poskytovanie obchodných alebo podnikateľských informácií, profesionálne obchodné alebo podnikateľské poradenstvo, obchodný alebo podnikateľský prieskum, odborné obchodné poradenstvo, konateľstvo.

36 - Klíring (zúčtovanie vzájomných pohľadávok a záväzkov - bezhotovostné platenie), záruky, kaucie, ručenie.

42 - Sledovacie služby v oblasti duševného vlastníctva, licencie práv duševného vlastníctva, poradenstvo v oblasti práv duševného vlastníctva, konzultačné služby v oblasti práva duševného vlas-

tníctva, licencie práva duševného vlastníctva, komerční právnici (služby), právny výskum, poskytovanie právneho poradenstva, poskytovanie právnych služieb.

(540)

(591) čierna, červená, zlatá

(731) Ďurica Stanislav, JUDr., Páričkova 3, 821 08 Bratislava, SK;

(210) 1990-2007

(220) 2.11.2007

9 (511) 16, 35, 40, 41

(511) 16 - Časopisy (periodiká).

35 - Vydávanie reklamných alebo náborových textov; vydávanie a aktualizovanie reklamných materiálov; rozširovanie reklamných materiálov zákaznikom (letáky, prospekty, tlačivá, vzorky); vydávanie a aktualizovanie reklamných materiálov; rozširovanie reklamných oznamov; zásielkové reklamné služby; uverejňovanie reklamných textov; obchodné alebo podnikateľské informácie; zabezpečovanie novinového predplatného (pre predplatiteľov).

40 - Informácie o úprave a spracovaní materiálov.

41 - Online vydávanie kníh a časopisov v elektronickej forme; vydávanie textov s výnimkou reklamných alebo náborových; vydávanie kníh.

(540)

(591) červená

(731) V.O.Č. SLOVAKIA, s. r. o., Školská 23, 040 11 Košice, SK;

(210) 2001-2007

(220) 5.11.2007

9 (511) 9, 16, 35, 38

(511) 9 - Telefónne zoznamy, zoznamy adries, periodiká, sprievodcovia, kalendáre, ročenky na všetkých druhoch elektronických nosičov vrátane zoznamov liekov, adries lekární a informácií určených pre laickú aj odbornú verejnosť; zvukové záznamy, obrazové záznamy, záznamy dát, nosiče, najmä platne, diskety, pásky, kazety, zásobníky a karty nesúce záznam alebo určené na nahrávanie zvukového záznamu, videozáznamu, záznamu dát, pojmov, hier, grafov, textov, programov a informácií, počítačové programy a hry, videohry, elektronické hry, pamäťové nosiče, kompaktné disky, CD-ROM nosiče, elektricky, magneticky a opticky zaznamenané dáta pre počítače; softvér.

16 - Tlačoviny, periodická tlač, neperiodická tlač, knihy; telefónne zoznamy, zoznamy adries, sprievodcovia, kalendáre, ročenky, diáře, mapy a skladačky, manuály vrátane zoznamov liekov, adries lekární a informácií určených pre laickú aj odbornú verejnosť; tlačiarenské výrobky všetkých dru-

hov; papierové nosiče informácií; noviny, inzertné noviny.

35 - Priamy marketing; komercializácia a publicita v tlačovinách; reklamná činnosť všetkých druhov, inzertné služby, rozosielanie tlačiarenských výrobkov reklamného charakteru; sprostredkovanie v oblasti reklamy a inzercie, služby propagačné a inzertné; vydavateľská a nakladateľská činnosť v oblasti reklamy.

38 - Telematické služby, audiotextové služby, elektronická dátová sieť, pagingová sieť; komunikácia prostredníctvom počítačov a počítačových terminálov alebo medzi počítačmi a počítačovými terminálmi, komunikácia pomocou siete internetu, prenos odkazov a informácií pomocou počítačov, spojenie prístupov do báz dát, online (spriahnuté telekomunikačné) služby, prenos informácií pomocou počítačových sietí; dátové telekomunikačné služby, rozširovanie elektronických periodík, telefonické služby.

(540) GoPages

(731) MEDIATEL spol. s r. o., Prešovská 38/B, 821 01 Bratislava, SK;

(210) 2008-2007

(220) 5.11.2007

9 (511) 35, 36, 37, 42

(511) 35 - Reklamná činnosť, online reklama v počítačovej komunikačnej sieti; reklamné agentúry, sprostredkovanie obchodu s tovarom, personálne poradenstvo, pomoc pri riadení obchodnej činnosti, poradenstvo v obchodnej činnosti, poskytovanie obchodných alebo podnikateľských informácií, obchodné alebo podnikateľské informácie, komerčné informačné kancelárie, obchodný alebo podnikateľský prieskum, obchodný manažment, podnikateľské, obchodné a ekonomické poradenstvo, sprostredkovanie služieb uvedených v tejto triede.

36 - Komplexné služby v oblasti finančnictva, investícií a nehnuteľností, finančné informácie, finančné poradenstvo, finančné odhady, analýzy a oceňovanie v uvedených oblastiach, oceňovanie patriace do triedy 36, prenájom nehnuteľností, finančný lízing, obstarávanie služieb spojených so správou nehnuteľností a majetku, činnosť realitnej kancelárie; sprostredkovanie nákupu a predaja nehnuteľností, faktoring a forfaiting, maklérske služby; finančné služby v oblasti úverov, sprostredkovanie pôžičiek a hypoték; sprostredkovanie finančných úverov, odborná pomoc a poradenstvo pri financovaní bytových projektov, sprostredkovanie služieb uvedených v tejto triede, poradenské, informačné a konzultačné služby v oblastiach všetkých menovaných služieb, poskytovanie informácií a poradenstva v oblasti služieb obsiahnutých v triede 36 prostredníctvom verejných dátových sietí.

37 - Dozor a riadenie stavieb, poradenstvo a informácie v stavebníctve, stavebníctvo (stavebná činnosť); vykonávanie inžinierskych stavieb, priemyselných stavieb, bytových a občianskych stavieb (vrátane vybavenosti sídliskových celkov);

výstavba kanalizačných a vodovodných sietí; poddodávky pre uvedené stavby (stavebná činnosť); izolovanie stavieb; dozor nad stavbami; opravy, údržba, rekonštrukcie, montážne a inštaláčne práce v stavebníctve; stavebné informácie; poradenská a konzultačná činnosť v stavebníctve a investičnej výstavbe.

42 - Inžinierska činnosť v stavebníctve; technicko-inžinierska činnosť zameraná na štúdie technických projektov, geodéziu, projektovanie stavieb; projektová činnosť; projektovanie stavieb; architektonické poradenstvo; architektúra; expertízy (inžinierske práce); štúdie technických projektov; geodézia; poradenská a konzultačná činnosť v projektovaní stavieb, v inžinierskej činnosti a vo vypracúvaní štúdií technických projektov.

(540)



(591) biela, čierna, žltá, svetlo žltá, sivá

(731) TUSY s.r.o., Tatranská 8, 974 11 Banská Bystrica, SK;

(740) Pataj Marián, JUDr., Banská Bystrica, SK;

(210) 2017-2007

(220) 6.11.2007

9 (511) 41

(511) 41 - Zábava, pobavenie.

(540)

SKALICKÉ DNI

(731) M. I. C. PROMOTION, s. r. o., Pod hájkom 1442/24, 909 01 Skalica, SK;

(210) 2041-2007

(220) 8.11.2007

9 (511) 5

(511) 5 - Liečivá, farmaceutické prípravky humánne.

(540) EZEN

(731) Zentiva, a. s., U Kabelovny 130, 102 37 Praha - Dolní Měcholupy, CZ;

(740) Kertész Jozef, Ing., Hlohovec, SK;

(210) 2042-2007

(220) 8.11.2007

9 (511) 5

(511) 5 - Liečivá, farmaceutické prípravky humánne.

(540) EZEA

(731) Zentiva, a. s., U Kabelovny 130, 102 37 Praha - Dolní Měcholupy, CZ;

(740) Kertész Jozef, Ing., Hlohovec, SK;

(210) 2046-2007

(220) 9.11.2007

9 (511) 20, 24, 35

(511) 20 - Postel'ne matrace; podušky; podušky pre domáce zvieratá; spacie vaky na stanovanie.

24 - Textilie, ktoré nie sú zahrnuté v iných triedach; postel'ná a stolová bielizeň; netkané textílie; vankúše; postel'ne prikrývky a pokrývky; prikrývky väčšinou prešívané; prikrývky cestovné; prikrývky s tepelnoizolačnými vlastnosťami.

35 - Sprostredkovanie obchodu s tovarmi v uvedených triedach; vydávanie a rozširovanie reklamných materiálov; reklama; reklama online na počítačovej komunikačnej sieti.

(540)



(591) oranžová, sivá, čierna

(731) VABAL Ing. Pavel Vranský, Homohorská 2, 949 01 Nitra, SK;

(740) Máčajová Mária, Ing., Nitra, SK;

(210) 2047-2007

(220) 9.11.2007

9 (511) 20, 24, 35

(511) 20 - Postel'ne matrace; podušky; podušky pre domáce zvieratá; spacie vaky na stanovanie.

24 - Textilie, ktoré nie sú zahrnuté v iných triedach; postel'ná a stolová bielizeň; netkané textílie; vankúše; postel'ne prikrývky a pokrývky; prikrývky väčšinou prešívané; prikrývky cestovné; prikrývky s tepelnoizolačnými vlastnosťami.

35 - Sprostredkovanie obchodu s tovarmi v uvedených triedach; vydávanie a rozširovanie reklamných materiálov; reklama; reklama online na počítačovej komunikačnej sieti.

(540)



(591) oranžová, sivá, biela

(731) VABAL Ing. Pavel Vranský, Homohorská 2, 949 01 Nitra, SK;

(740) Máčajová Mária, Ing., Nitra, SK;

(210) 2051-2007

(220) 9.11.2007

9 (511) 3

(511) 3 - Voňavkárské výrobky, kozmetické a toaletné prípravky, najmä kolínske vody, toaletné vody, parfumy, telové mlieka (body lotion); pleťové a telové púdre, sprchovacie gély, parfumované telové spreje, tekuté mydlá, peny do kúpeľa, balzamy na pery, krémy na ruky, rúže.

(540) **BOND GIRL 007**

(731) DANJAQ, LLC, Yahoo Center, 2400 Broadway Street, Suite 310, Santa Monica, CA 90404, US;

(740) Fajnorová Mária, Ing., Bratislava, SK;

(210) 2052-2007

(220) 9.11.2007

9 (511) 30

(511) 30 - Kakao, čokoláda, kakaové nápoje, čokoládové nápoje a prípravky na prípravu týchto nápojov; pekárské výrobky, biskvity, sušienky, kekсы, pečivo, jemné pečivo a cukrovinky, cukrárske výrobky, najmä cukrové a čokoládové cukrovinky, prípravky vyrobené z obilnín, zmrzliny.

(540) **BUBLISINO**

(731) Kraft Foods Schweiz Holding AG, Bellerivestrasse 203, CH-8008 Zürich, CH;

(740) Fajnorová Mária, Ing., Bratislava, SK;

(210) 2053-2007

(220) 11.11.2007

9 (511) 16, 35, 36, 37, 41

(511) 16 - Tlačoviny, knihy, brožúry, prospekty, časopisy, periodiká, kalendáre, príručky, plagáty, katalógy, papier, kartón, lepenka a výrobky z týchto materiálov, ktoré nie sú zahrnuté v iných triedach, papiernický tovar, predmety z kartónu, knižárske výrobky, albumy, atlasy, fotografie, tlačivá, formuláre, grafické reprodukcie, grafiky, kartotékové lístky, spisové obaly (zaraďovače), papierové vľajky, pútače z papiera alebo lepenky, netextilné etikety, pečiatky, pečate, pečatné vosky, písacie potreby, školské potreby, vzdelávacie a učebné potreby okrem prístrojov, písacie stroje a kancelárske potreby s vñnimkou nábytku, umeľohmotné fólie na balenie, lepiace štítky, lepidlá a lepiace pásky na kancelárske účely a použitie v domácnosti, vrecia a vrecká z papiera alebo plastických materiálov, obalové materiály z plastických hmôt, ktoré nie sú zahrnuté v iných triedach.

35 - Reklama, reklamné činnosti a služby, online reklama na počítačovej komunikačnej sieti, reklama a propagácia nehnuteľností, stavebných činností, služby reklamných a inzertných organizácií poskytované predovšetkým vo forme komunikácie s verejnosťou a inzerciou prostredníctvom všetkých komunikačných prostriedkov a týkajúce sa všetkých druhov výrobkov alebo služieb, zhromažďovanie rozličných nehnuteľností pre tretie osoby s cieľom umožniť zákazníkovi, aby si mohli tieto nehnuteľnosti pohodlne prehliadať a nakupovať prostredníctvom katalógového predaja alebo elektronickými prostriedkami, ako napr. prostredníctvom webových stránok alebo prostredníctvom telenákupu, vydávanie a aktualizovanie reklamných alebo náborových materiálov, služby reklamných agentúr a služby ako rozširovanie prospektov, či už priamo alebo poštou, alebo rozširovanie vzoriek, rozširovanie reklamných materiálov zákazníkovi (letáky, prospekty, tlačoviny), organizovanie výstav na reklamné a obchodné účely, podpora predaja pre tretie osoby, obchodný manažment, obchodná správa, poradenstvo a pomoc pri riadení obchodných aktivít, odborné obchodné poradenstvo, predovšetkým obchodné poradenstvo pri predaji nehnuteľností a pri stavebných činnostiach, dražby, obchodné odhady, služby porovnávania cien, obchodná administratíva, kancelárske práce, ve-

denie účtovných kníh, služby ako záznam, prepis, zostavovanie, kompilácia alebo systematizácia písomných oznámení a záznamov, kompilácia matematických alebo štatistických údajov, grafická úprava tlačovín na reklamné účely, prepisovanie, vyhľadávanie informácií v počítačových súboroch (pre zákazníkov), zbieranie a zoradovanie údajov do počítačových databáz, prieskum trhu, poskytovanie uvedených služieb prostredníctvom komunikačných médií, elektronickej pošty, SMS správ, počítačových sietí a internetu, obchodné sprostredkovanie služieb uvedených v triedach 35, 36, 37 a 41, sprostredkovanie obchodu s tovarom.

36 - Realitné kancelárie, sprostredkovanie kúpy, predaja a prenájmu nehnuteľností, prenájom bytov, kancelárskych priestorov a fariem, inkasovanie nájomného, vedenie nájomných domov, prenájom obchodných priestorov, prenájom nehnuteľností, správcovstvo, správa nehnuteľností, obstarávanie služieb spojených so správou nehnuteľností, oceňovanie a odhady nehnuteľností, poisťovníctvo, finančné služby, peňažníctvo, služby v oblasti nehnuteľností, sprostredkovateľská činnosť s nehnuteľnosťami, sprostredkovanie (maklérstvo), finančné služby, bankové služby, oceňovanie pre poistenie, bankovníctvo, nehnuteľnosti, finančné analýzy, finančné informácie, finančný lízing, finančné záruky, finančné konzultačné služby, predaj na splátky, úverové financovanie predaja, služby finančného manažmentu a účtovníckych sústav, poistenie, poradenstvo v oblasti poistenia, poskytovanie uvedených služieb prostredníctvom komunikačných médií, elektronickej pošty, SMS správ, počítačových sietí a internetu.

37 - Stavebné činnosti, stavebníctvo, opravy, inštalčné služby, kontrola stavebných plánov, čistenie interiérov a exteriérov budov, izolovanie proti vlhkosti, izolovanie stavieb, utesňovanie stavieb, interiérové a exteriérové maľovanie a natieranie, štukovanie, sadrovanie, tapetovanie, vŕtanie studní, montáž a opravy výťahov, montovanie lešení, murárstvo, pokrývačské práce, demolácia budov, dozor nad stavbami, montážne služby, opravy a údržba, montáž, inštalácia, údržba a opravy strojov, prístrojov a zariadení vrátane vykurovacích, vodovodných, vodárenských, ventilačných, klimatizačných, protipožiarnych, plynových, zabezpečovacích, osvetľovacích systémov a zariadení, montáž interiérov a interiérových prvkov, klampiárstvo a inštalatérstvo, prenájom stavebných strojov a zariadení, prenájom čistiacich strojov, stavebné informácie, informácie o údržbe a opravách, odborné poradenstvo v stavebníctve, odborné poradenstvo v oblasti inštalácie a montáže interiérových prvkov, informácie o opravách, služby poskytované dodávateľmi a odberateľmi v oblasti stavieb a služby poskytované fyzickými alebo právnickými osobami zaoberajúcimi sa reštaurovaním predmetov a ich uvádzaním do pôvodného stavu alebo ich konzervovaním bez porušenia ich fyzikálnych alebo chemických vlastností, opravárske služby, služby predstavujúce servis použitých, poškodených, čiastočne zničených alebo zničených predmetov (reštaurovanie predmetov alebo budov, ktoré majú byť uvedené do pôvodného stavu), služby maliarov, klampiárov, inštalatérov, kúrenárov a pokrývačov, prená-

jom náradia a stavebných materiálov, poskytovanie uvedených služieb prostredníctvom komunikačných médií, elektronickej pošty, SMS správ, počítačových sietí a internetu.

41 - Vzdelávanie realitných maklérov, vzdelávanie, vyučovanie, školenia, výcvik, všetky formy vzdelávania osôb, skúšanie a preskúšavanie (pedagogická činnosť), vydávanie kníh, časopisov, periodík, vydávanie textov s výnimkou reklamných alebo náborových, online vydávanie kníh a časopisov v elektronickej forme, formátovanie textov s výnimkou na reklamné účely, poskytovanie elektronických publikácií online bez možnosti kopírovania, služby v oblasti estrád, zábavy a kultúrnych podujatí, služby na verejnú prezentáciu umeleckých a literárnych diel za účelom kultúrnym alebo vzdelávacím, fotografovanie, filmová a fotografická tvorba, informácie o vzdelávaní a možnostiach zábavy, služby nahrávacích štúdií, organizovanie a vedenie kongresov, konferencií, seminárov, organizovanie kultúrnych alebo vzdelávacích výstav, služby zamerané na pobavenie, rozptýlenie alebo rekreáciu osôb, výchovno-zábavné klubové služby, organizovanie lotérií, plesov, športových súťaží, súťaží krásy, živých vystúpení, zverejňovanie textov iných ako reklamných, knižnice, výroba rozhlasových alebo televíznych programov, zábava, pobavenie, obveselenie, poskytovanie uvedených služieb prostredníctvom komunikačných médií, elektronickej pošty, SMS správ, počítačových sietí a internetu.

(540)

DOMÁCKO

(731) Tešovičová Zuzana, Ing., Jasencová 13, 841 07 Bratislava, SK;

(740) Porubčan Róbert, Ing., Ivanka pri Dunaji, SK;

(210) 2054-2007

(220) 11.11.2007

9 (511) 16, 35, 36, 37, 41

(511) 16 - Tlačoviny, knihy, brožúry, prospekty, časopisy, periodiká, kalendáre, príručky, plagáty, katalógy, papier, kartón, lepenka a výrobky z týchto materiálov, ktoré nie sú zahrnuté v iných triedach, papiernický tovar, predmety z kartónu, knižárske výrobky, albumy, atlasy, fotografie, tlačivá, formuláre, grafické reprodukcie, grafiky, kartotékové lístky, spisové obaly (zaraďovače), papierové vlajky, pútače z papiera alebo lepenky, netextilné etikety, pečiatky, pečate, pečatné vosky, písacie potreby, školské potreby, vzdelávacie a učebné potreby okrem prístrojov, písacie stroje a kancelárske potreby s výnimkou nábytku, umelohmotné fólie na balenie, lepiace štítky, lepidlá a lepiace pásky na kancelárske účely a použitie v domácnosti, vrecia a vrecká z papiera alebo plastických materiálov, obalové materiály z plastických hmôt, ktoré nie sú zahrnuté v iných triedach.

35 - Reklama, reklamné činnosti a služby, online reklama na počítačovej komunikačnej sieti, reklama a propagácia nehnuteľností, stavebných činností, služby reklamných a inzertných organizácií poskytované predovšetkým vo forme komunikácie s verejnosťou a inzerciou prostredníctvom všetkých komunikačných prostriedkov a týkajúce

sa všetkých druhov výrobkov alebo služieb, zhromažďovanie rozličných nehnuteľností pre tretie osoby s cieľom umožniť zákazníkovi, aby si mohli tieto nehnuteľnosti pohodlne prehliadať a nakupovať prostredníctvom katalógového predaja alebo elektronickými prostriedkami, ako napr. prostredníctvom webových stránok alebo prostredníctvom telenákupu, vydávanie a aktualizovanie reklamných alebo náborových materiálov, služby reklamných agentúr a služby ako rozširovanie prospektov, či už priamo alebo poštou, alebo rozširovanie vzoriek, rozširovanie reklamných materiálov zákazníkovi (letáky, prospekty, tlačoviny), organizovanie výstav na reklamné a obchodné účely, podpora predaja pre tretie osoby, obchodný manažment, obchodná správa, poradenstvo a pomoc pri riadení obchodných aktivít, odborné obchodné poradenstvo, predovšetkým obchodné poradenstvo pri predaji nehnuteľností a pri stavebných činnostiach, dražby, obchodné odhady, služby porovnávania cien, obchodná administratíva, kancelárske práce, vedenie účtovných kníh, služby ako záznam, prepis, zostavovanie, kompilácia alebo systematizácia písomných oznámení a záznamov, kompilácia matematických alebo štatistických údajov, grafická úprava tlačovín na reklamné účely, prepisovanie, vyhľadávanie informácií v počítačových súboroch (pre zákazníkov), zbieranie a zoraďovanie údajov do počítačových databáz, prieskum trhu, poskytovanie uvedených služieb prostredníctvom komunikačných médií, elektronickej pošty, SMS správ, počítačových sietí a internetu, obchodné sprostredkovanie služieb uvedených v triedach 35, 36, 37 a 41, sprostredkovanie obchodu s tovarom.

36 - Realitné kancelárie, sprostredkovanie kúpy, predaja a prenájmu nehnuteľností, prenájom bytov, kancelárskych priestorov a fariem, inkasovanie nájomného, vedenie nájomných domov, prenájom obchodných priestorov, prenájom nehnuteľností, správcovstvo, správa nehnuteľností, obstarávanie služieb spojených so správou nehnuteľností, oceňovanie a odhady nehnuteľností, poisťovníctvo, finančné služby, peňažníctvo, služby v oblasti nehnuteľností, sprostredkovateľská činnosť s nehnuteľnosťami, sprostredkovanie (maklérstvo), finančné služby, bankové služby, oceňovanie pre poistenie, bankovníctvo, nehnuteľnosti, finančné analýzy, finančné informácie, finančný lízing, finančné záruky, finančné konzultačné služby, predaj na splátky, úverové financovanie predaja, služby finančného manažmentu a účtovníckych sústav, poistenie, poradenstvo v oblasti poistenia, poskytovanie uvedených služieb prostredníctvom komunikačných médií, elektronickej pošty, SMS správ, počítačových sietí a internetu.

37 - Stavebné činnosti, stavebníctvo, opravy, inštalčné služby, kontrola stavebných plánov, čistenie interiérov a exteriérov budov, izolovanie proti vlhkosti, izolovanie stavieb, utesňovanie stavieb, interiérové a exteriérové maľovanie a natieranie, štukovanie, sadrovanie, tapetovanie, vŕtanie studní, montáž a opravy výťahov, montovanie lešení, murárstvo, pokrývačské práce, demolácia budov, dozor nad stavbami, montážne služby, opravy a údržba, montáž, inštalácia, údržba

a opravy strojov, prístrojov a zariadení vrátane vykurovacích, vodovodných, vodárenských, ventilačných, klimatizačných, protipožiarnych, plynových, zabezpečovacích, osvetľovacích systémov a zariadení, montáž interiérov a interiérových prvkov, klampiárstvo a inštalatérstvo, prenájom stavebných strojov a zariadení, prenájom čistiacich strojov, stavebné informácie, informácie o údržbe a opravách, odborné poradenstvo v stavebníctve, odborné poradenstvo v oblasti inštalácie a montáže interiérových prvkov, informácie o opravách, služby poskytované dodávateľmi a odberateľmi v oblasti stavieb a služby poskytované fyzickými alebo právnickými osobami zaoberajúcimi sa reštaurovaním predmetov a ich uvádzaním do pôvodného stavu alebo ich konzervovaním bez porušenia ich fyzikálnych alebo chemických vlastností, opravárske služby, služby predstavujúce servis použitých, poškodených, čiastočne zničených alebo zničených predmetov (reštaurovanie predmetov alebo budov, ktoré majú byť uvedené do pôvodného stavu), služby maliarov, klampiárov, inštalatérov, kúrenárov a pokrývačov, prenájom náradia a stavebných materiálov, poskytovanie uvedených služieb prostredníctvom komunikačných médií, elektronickej pošty, SMS správ, počítačových sietí a internetu.

41 - Vzdelávanie realitných maklérov, vzdelávanie, vyučovanie, školenia, výcvik, všetky formy vzdelávania osôb, skúšanie a preskúšavanie (pedagogická činnosť), vydávanie kníh, časopisov, periodík, vydávanie textov s výnimkou reklamných alebo náborových, online vydávanie kníh a časopisov v elektronickej forme, formátovanie textov s výnimkou na reklamné účely, poskytovanie elektronických publikácií online bez možnosti kopírovania, služby v oblasti estrád, zábavy a kultúrnych podujatí, služby na verejnú prezentáciu umeleckých a literárnych diel za účelom kultúrnym alebo vzdelávacím, fotografovanie, filmová a fotografická tvorba, informácie o vzdelávaní a možnostiach zábavy, služby nahrávacích štúdií, organizovanie a vedenie kongresov, konferencií, seminárov, organizovanie kultúrnych alebo vzdelávacích výstav, služby zamerané na pobavenie, rozptýlenie alebo rekreáciu osôb, výchovno-zábavné klubové služby, organizovanie lotérií, plesov, športových súťaží, súťaží krásy, živých vystúpení, zverejňovanie textov iných ako reklamných, knižnice, výroba rozhlasových alebo televíznych programov, zábava, pobavenie, obveselenie, poskytovanie uvedených služieb prostredníctvom komunikačných médií, elektronickej pošty, SMS správ, počítačových sietí a internetu.

(540)



(591) oranžová a jej odtiene, červená a jej odtiene, čierna, biela, sivá

(731) Tešovičová Zuzana, Ing., Jasencová 13, 841 07 Bratislava, SK;

(740) Porubčan Róbert, Ing., Ivanka pri Dunaji, SK;

(210) 2060-2007

(220) 12.11.2007

9 (511) 28

(511) 28 - Hry a hračky, dopravné prostriedky ako hračky, autá a autíčka ako hračky, lietadlá ako hračky, motory a motorové jednotky ako hračky, modely a malé modely dopravných prostriedkov, lietadiel, helikoptér a lodí; modelové repliky motorov do dopravných prostriedkov, lietadlá, helikoptéry a lode.

(540) PRATT & WHITNEY

(731) United Technologies Corporation, United Technologies Building, One Financial Plaza, Hartford, Connecticut 06010, US;

(740) Štros David, JUDr., Bratislava, SK;

(210) 2062-2007

(220) 12.11.2007

9 (511) 35, 36, 45

(511) 35 - Príprava a vyhotovenie daňového priznania (poradenstvo); príprava miezd a výplatných listín; profesionálne obchodné alebo podnikateľské poradenstvo; reklamné agentúry; účtovníctvo. 36 - Finančné poradenstvo; finančné služby. 45 - Služby komerčných právnikov.

(540) PROCTUM

(731) PROCTUM, spol. s r. o., Kolárska 8, 811 06 Bratislava, SK;

(210) 2064-2007

(220) 12.11.2007

9 (511) 16, 29, 35

(511) 16 - Baliaci papier, blahoprajné pohľadnice, brožované knihy, brožúry, brožúrky, bublinové obaly z plastických materiálov (na balenie), časopisy, etikety s výnimkou textilných, fotografie, grafické zobrazenia, grafiky, kalendáre, kartón, lepenka, katalógy, papierové darčeky, knihy, lepenkové alebo papierové škatule, lepenkové alebo papierové obaly na fľaše, lepenkové platne (papiernický tovar), lepiace pásky na kancelárske účely a použitie v domácnosti, leporelá, mapy, obálky (papiernický tovar), obaly (papiernický tovar), obrazy, papiernický tovar, periodické a neperiodické publikácie, plagáty, predmety z kartónu, prospekty, pútače z papiera alebo lepenky, reklamné tabule z papiera, kartónu alebo lepenky, grafické reprodukcie, tlačené reklamné materiály, umelecké litografie, plastové fólie na balenie, vrecia z papiera alebo plastických materiálov.

29 - Výrobky z mäsa, hydiny a zveriny, údeniny, šunky, klobásky, salámy, hotové jedlá z mäsa.

35 - Sprostredkovanie obchodu s tovarom, reklamná činnosť, maloobchodná činnosť s mäsom a mäsovými výrobkami, veľkoobchodná činnosť s mäsom a mäsovými výrobkami, organizovanie audiovizuálnych predstavení na komerčné a reklamné účely, organizovanie výstav na komerčné alebo reklamné účely, personálne poradenstvo, pomoc pri riadení obchodnej činnosti, poradenstvo v obchodnej činnosti, poskytovanie obchodných alebo podnikateľských informácií, predvádzanie (služby modeliek) na reklamné účely a podporu predaja, rozširovanie reklamných oznamov, rozširovanie reklamných materiálov zákazníkom (letáky, pro-

spekty, tlačivá, vzorky), spracovanie textov, vydávanie a aktualizovanie reklamných materiálov a zvukovo-obrazových záznamov a periodických a neperiodických publikácií, vydávanie a rozširovanie reklamných textov, vydávanie reklamných alebo náborových textov, obchodné alebo podnikateľské informácie, komerčné informačné kancelárie, prenájom kancelárskych strojov a zariadení, marketingové štúdie, nábor zamestnancov, obchodný alebo podnikateľský prieskum, obchodný manažment a podnikové poradenstvo, prenájom predajných automatov, predvádzanie (služby modeliek) na reklamné účely a podporu predaja, predvádzanie tovaru.

(540)

(591) červená, hnedá, žltá, biela

(731) TAURIS, a. s., Potravinárska 6, 979 01 Rimavská Sobota, SK;

(740) Belička Ivan, Ing., Banská Bystrica, SK;

(210) 2065-2007

(220) 12.11.2007

9 (511) 16, 29, 35

(511) 16 - Baliaci papier, blahoprajné pohľadnice, brožované knihy, brožúry, brožúrky, bublinové obaly z plastických materiálov (na balenie), časopisy, etikety s výnimkou textilných, fotografie, grafické zobrazenia, grafiky, kalendáre, kartón, lepenka, katalógy, papierové darčeky, knihy, lepenkové alebo papierové škatule, lepenkové alebo papierové obaly na fľaše, lepenkové platne (papiernický tovar), lepiace pásky na kancelárske účely a použitie v domácnosti, leporelá, mapy, obálky (papiernický tovar), obaly (papiernický tovar), obrazy, papiernický tovar, periodické a neperiodické publikácie, plagáty, predmety z kartónu, prospekty, pútače z papiera alebo lepenky, reklamné tabule z papiera, kartónu alebo lepenky, grafické reprodukcie, tlačené reklamné materiály, umelecké litografie, plastové fólie na balenie, vrecia z papiera alebo plastických materiálov.

29 - Výrobky z mäsa, hydiny a zveriny, údeniny, šunky, klobásky, salámy, hotové jedlá z mäsa.

35 - Sprostredkovanie obchodu s tovarom, reklamná činnosť, maloobchodná činnosť s mäsom a mäsovými výrobkami, veľkoobchodná činnosť s mäsom a mäsovými výrobkami, organizovanie audiovizuálnych predstavení na komerčné a reklamné účely, organizovanie výstav na komerčné alebo reklamné účely, personálne poradenstvo, pomoc pri riadení obchodnej činnosti, poradenstvo v obchodnej činnosti, poskytovanie obchodných alebo podnikateľských informácií, predvádzanie (služby modeliek) na reklamné účely a podporu predaja, rozširovanie reklamných oznamov, rozširovanie reklamných materiálov zákazníkom (letáky, prospekty, tlačivá, vzorky), spracovanie textov, vydávanie a aktualizovanie reklamných materiálov a zvukovo-obrazových záznamov a periodických a neperiodických publikácií, vydávanie a rozširovanie reklamných textov, vydávanie reklamných

alebo náborových textov, obchodné alebo podnikateľské informácie, komerčné informačné kancelárie, prenájom kancelárskych strojov a zariadení, marketingové štúdie, nábor zamestnancov, obchodný alebo podnikateľský prieskum, obchodný manažment a podnikové poradenstvo, prenájom predajných automatov, predvádzanie (služby modeliek) na reklamné účely a podporu predaja, predvádzanie tovaru.

(540)



- (591) červená, hnedá, žltá, biela
 (731) TAURIS, a. s., Potravinárska 6, 979 01 Rimavská Sobota, SK;
 (740) Belička Ivan, Ing., Banská Bystrica, SK;

(210) 2070-2007

(220) 13.11.2007

9 (511) 9, 16, 42

(511) 9 - Prístroje elektronické, vedecké, námorné, geodetické, fotografické, filmové, optické, prístroje na váženie, meranie, signalizáciu, kontrolu, prístroje na spracovanie informácií a počítače, výpočtová technika, programy a softvérové produkty na nosičoch, diskety, zapisovacie a registračné pokladnice.

16 - Tlačoviny periodické a neperiodické, fotografie, kancelárske potreby, katalógy, letáky, výrobky z papiera, manuály k softvéru, návody na výrobky.

42 - Návrh a vývoj počítačového softvéru.

(540)



- (591) červená, biela, čierna
 (731) Fújak Róbert, Rozkvet 2012/31-23, 017 01 Považská Bystrica, SK;

(210) 2071-2007

(220) 13.11.2007

9 (511) 12, 35, 36, 37, 39

(511) 12 - Automobily a príslušenstvo a súčasti automobilov patriace do triedy 12, ako sú automobilové reťaze, karosérie automobilov, autopopľahy, autosedadlá, blatníky, brzdové obloženia, brzdy na vozidlá, čelné sklá, kolesá automobilov, podvozky automobilov, sedadlá automobilov, stierače, tlmiace pružiny, tlmiče automobilov.

35 - Marketing, marketingové štúdie, prieskum trhu; reklama; televízna a rozhlasová reklama, online reklama v počítačovej komunikačnej sieti; reklama prostredníctvom mobilných telefónov; zbieranie údajov do počítačových databáz; zoraďovanie údajov v počítačových databázach; reklamné agentúry; podpora predaja (pre tretie osoby); inzertná činnosť; vydávanie a aktualizovanie

reklamných alebo náborových materiálov, rozširovanie reklamných materiálov zákazníkom; rozširovanie reklamných oznamov; prenájom reklamných plôch a priestorov; uverejňovanie reklamných textov; organizovanie reklamných hier na propagáciu predaja; sprostredkovateľská a poradenská činnosť v oblasti reklamy; obchodný manažment a riadenie, pomoc pri riadení obchodnej činnosti; maloobchodné služby v oblasti dopravných prostriedkov, náhradných dielov do vozidiel, súčastí vozidiel, autodoplnkov, maloobchodná činnosť v oblasti povinnej a doplnkovej výbavy a výstroja dopravných prostriedkov; sprostredkovanie obchodu s dopravnými prostriedkami na pohyb po zemi, vode, vzduchu a koľajniciach vrátane pretekárskych a s ich motormi, časťami, náhradnými dielmi, výbavou, doplnkami a príslušenstvom a ich opráv; maloobchodná činnosť v oblasti zhromažďovania rozličných výrobkov, predovšetkým vozidiel pre tretie osoby (okrem dopravy) s cieľom umožniť zákazníkom, aby si mohli tieto výrobky pohodlne prehladať a nakupovať, a to prostredníctvom maloobchodných predajní, veľkoobchodných predajní, prostredníctvom katalógového predaja alebo elektronickými prostriedkami, prostredníctvom webových stránok alebo prostredníctvom telenákupu, sprostredkovanie obchodu s novými alebo ojazdenými vozidlami, kancelárie zaoberajúce sa dovozom a vývozom, oceňovanie vozidiel; vyhľadávanie informácií v počítačových súboroch pre zákazníkov; služby porovnávania cien; organizovanie komerčných alebo reklamných výstav a veľtrhov; podpora predaja pre tretie osoby, predvádzanie tovaru; administratívne spracovanie obchodných objednávok, obchodné rady a informácie spotrebiteľom; public relations, obchodné sprostredkovanie lízingových zmlúv, najmä na dopravné prostriedky; poskytovanie a sprostredkovanie uvedených služieb prostredníctvom komunikačných médií, elektronickej pošty, SMS správ, počítačových sietí a internetu, obchodné sprostredkovanie služieb v triede 35.

36 - Finančný lízing, finančný lízing dopravných prostriedkov, poisťovníctvo, služby týkajúce sa poistenia, informácie o poistení v oblasti poistenia dopravných prostriedkov, uzatváranie a sprostredkovanie poisťiek, poistenie proti nehodám, poistenie pri pozemnej doprave, služby v oblasti financovania a peňažníctva, služby úverových ústavov, ktoré nie sú bankami, ako napríklad samostatné finančné spoločnosti, služby investičných trustov a holdingových spoločností, finančné informácie, finančné záruky, kaucie a garancie, platenie na splátky, služby týkajúce sa úverových kariet, zmenárenské služby, organizovanie zbierok, záložňa, prenájom kancelárskych priestorov, realitné kancelárie, poskytovanie uvedených služieb prostredníctvom komunikačných médií, elektronickej pošty, SMS správ, počítačových sietí a internetu.

37 - Autoopravnice (údržba, opravy a tankovanie), umývanie dopravných prostriedkov, opravy, montážne a inštaláčne služby, služby klampiarov, autoservisy, nastavovanie dopravných prostriedkov, informácie o opravách vozidiel, údržba a opravy vozidiel, protikorozívne nátery ako ošetrovanie vozidiel, čalúnenie a čalúnnické opravy inte-

riérov v dopravných prostriedkoch, oprava opotrebovaných alebo poškodených motorov, inštalácia a opravy zabezpečovacích zariadení proti odcudzeniu vozidiel, protektorovanie pneumatík, vulkanizácia pneumatík (oprava), leštenie a mazanie vozidiel, čistenie vozidiel, čistenie interiérov vozidiel, montáž a demontáž častí a súčastí motorových vozidiel, montáž a demontáž autopríslušenstva, stavebníctvo (stavebná činnosť), poskytovanie uvedených služieb prostredníctvom komunikačných médií, elektronickej pošty, SMS správ, počítačových sietí a internetu.

39 - Prenájom automobilov, prenájom dopravných prostriedkov, prenájom nosičov na automobily, informácie o doprave, odťahová služba, ťahanie alebo vlečenie dopravných prostriedkov pri poruchách alebo nehodách, informácie o doprave, automobilová preprava, služby parkovania automobilov, poskytovanie pomoci pri doprave, prenájom garáží, prenájom miesta na parkovanie, skladovanie tovaru, sprostredkovanie prepravy, služby vodičov, poskytovanie uvedených služieb prostredníctvom komunikačných médií, elektronickej pošty, SMS správ, počítačových sietí a internetu.

(540)



(591) biela, čierna, červená

(731) CarDealer, s. r. o., Zvolenská cesta 19, 974 05 Banská Bystrica, SK;

(740) Pataj Marián, JUDr., Banská Bystrica, SK;

(210) 2072-2007

(220) 13.11.2007

9 (511) 5, 29, 30

(511) 5 - Výrobky dietetické s liečebnými účinkami, výrobky dietetické pre deti s liečebnými účinkami, výrobky dietetické pre chorých, farmaceutické prípravky, chemické výrobky na lekárske účely, dietetické prísady do jedla s liečebnými účinkami, posilňujúce a povzbudzujúce potraviny s liečebnými účinkami, energeticko-výživné potraviny na liečebné účely, farmaceutické a dietetické výrobky, extrakty a doplnky stravy na liečebné účely, doplnky stravy na liečebné účely s obsahom rybieho tuku, bylín a vitamínu E, potravinové doplnky s liečebnými účinkami na denné doplnenie stravy, všetko okrem masť používaných pri katetrizácii.

29 - Rybí olej (tuk) ako doplnok stravy najmä vo forme tabliet, toboliiek a sirupu, doplnky stravy obsiahnuté v tejto triede.

30 - Potraviny a potravinové doplnky vyrobené s cieľom doplniť bežnú stravu konzumenta, posilňujúce a povzbudzujúce potraviny, výrobky s obsahom rybieho tuku, bylín a vitamínu E (určené na ľudskú spotrebu), energeticko-výživné potraviny a prísady do jedla vyrobené s cieľom doplniť bežnú stravu konzumenta, ktoré môžu priaznivo ovplyvniť zdravie konzumenta, všetko patriace do tejto triedy.

(540) Delpharma Equarin

(731) RENUITO (Overseas) LIMITED, 3, Demetri Lipter Street, Kotsapa Building, 3090 Limassol, CY;

(740) Suchoňová Katarína, JUDr., Banská Bystrica, SK;

(210) 2074-2007

(220) 13.11.2007

9 (511) 5, 30

(511) 5 - Farmaceutické a vitamínové prípravky s liečivým účinkom, vitamíny, multivitamínové komplexy, minerály a multiminerálové prípravky, doplnky zdravej výživy na liečebné účely, vitamínové a multivitamínové preparáty, minerály a stopové prvky ako potravinové doplnky s liečebnými účinkami, chemické výrobky na lekárske účely, dietetické výrobky pre chorých, liečivé rastliny a výrobky z nich, rastlinné zmesi, výťažky zo zeleniny a ovocia a extrakty určené na dietetické účely s liečebnými účinkami a zmesi uvedených látok a prípravkov, dietetické prísady do jedla s liečebnými účinkami, posilňujúce a povzbudzujúce potraviny s liečebnými účinkami, energeticko-výživné potraviny na liečebné účely, potravinové doplnky s liečebnými účinkami na denné doplnenie stravy, všetko patriace do tejto triedy.

30 - Potraviny a potravinové doplnky s vysokým obsahom vitamínov, minerálov, bylenných výťažkov a výťažkov zo zeleniny a ovocia vyrobené s cieľom doplniť bežnú stravu konzumenta, posilňujúce a povzbudzujúce potraviny, výrobky s obsahom vitamínov, minerálov a bylín (určené na ľudskú spotrebu), akékoľvek potraviny a prísady do jedla vyrobené s cieľom doplniť bežnú stravu konzumenta, ktoré môžu priaznivo ovplyvniť zdravie konzumenta, všetko patriace do tejto triedy.

(540) Cem-M Cardio

(731) RENUITO (Overseas) LIMITED, 3, Demetri Lipter Street, Kotsapa Building, 3090 Limassol, CY;

(740) Suchoňová Katarína, JUDr., Banská Bystrica, SK;

(210) 2075-2007

(220) 13.11.2007

9 (511) 5, 30

(511) 5 - Dietetické výrobky pre deti s liečebnými účinkami, dietetické výrobky pre chorých, chemické výrobky na lekárske účely, liečebná kozmetika na báze prírodných látok, liečebné kúpeľné výrobky, liečebné prípravky do kúpeľa, liečivé rastliny a výrobky z nich, vitamínové prípravky, vína medicínálne, rastlinné zmesi a extrakty určené na dietetické účely s liečebnými účinkami a zmesi uvedených látok a prípravkov, prísady do jedla dietetické s liečebnými účinkami, posilňujúce a povzbudzujúce potraviny s liečebnými účinkami, energeticko-výživné potraviny na liečebné účely.

30 - Posilňujúce a povzbudzujúce potraviny, výrobky s obsahom zeleného čaju a výrobky s obsahom bylín (určené na ľudskú spotrebu), potraviny a prísady do jedla vyrobené s cieľom doplniť bežnú stravu konzumenta, ktoré môžu priaznivo ovplyvniť zdravie konzumenta, všetko patriace do tejto triedy.

(540) Delpharmea RapidSlim

(731) RENUTO (Overseas) LIMITED, 3, Demetri Liperi Street, Kotsapa Building, 3090 Limassol, CY;
 (740) Suchoňová Katarína, JUDr., Banská Bystrica, SK;

(210) 2076-2007

(220) 14.11.2007

9 (511) 35, 39

(511) 35 - Reklamné a propagačné služby; poradenské, konzultačné, informačné a prieskumové služby v oblasti obchodu, podnikania a manažmentu; služby účtovníctva a vedenie účtovníctva, auditorské služby; príprava a vyhotovenie daňových priznaní a konzultačné služby s tým súvisiace; prenájom kancelárskych strojov a zariadenia; personálne poradenstvo; marketingové štúdie; poradenské služby v obchodnej činnosti; obchodný manažment a podnikové poradenstvo; poradenstvo pri vedení podnikov; prieskum trhu; prieskum verejnej mienky.
 39 - Prenájom automobilov.

(540)



(591) svetlá modrá, tmavá modrá, čierna, sivá

(731) consultDirect, s. r. o., Palárikova 25, 811 04 Bratislava, SK;

(210) 2105-2007

(220) 15.11.2007

9 (511) 16, 29, 30, 32, 35

(511) 16 - Baliaci papier, blahoprajné pohľadnice, brožované knihy, brožúry, brožúrky, bublinové obaly z plastických materiálov (na balenie), časopisy, etikety s výnimkou textilných, fotografie, grafické zobrazenia, grafiky, kalendáre, kartón, lepenka, katalógy, papierové darčeky, knihy, lepenkové alebo papierové škatule, lepenkové alebo papierové obaly na fľaše, lepenkové platne (papiernický tovar), lepiace pásky na kancelárske účely a použitie v domácnosti, leporelá, mapy, obálky (papiernický tovar), lepiace pásky na kancelárske účely a použitie v domácnosti, leporelá, mapy, obálky (papiernický tovar), obaly (papiernický tovar), obrázky, papiernický tovar, periodické a neperiodické publikácie, plagáty, predmety z kartónu, prospekty, pútače z papiera alebo lepenky, reklamné tabule z papiera, kartónu alebo lepenky, reprodukcie grafické, tlačené reklamné materiály, umelecké litografie, umelohmotné fólie na balenie, vrecia z papiera alebo plastických materiálov.

29 - Bujóny, vývary, bujóny, prípravky na vývary, držky, klobásky, salámy, párky, mäso, mäsové konzervy, mäsové výťažky, prípravky na výrobu polievok, zeleninové šťavy na varenie, šunka, údeniny, konzervované záhradné bylinky, zeleninové šaláty, jedlá želatína, nakladaná zelenina, nakladané uhorky, konzervovaná, sušená a zaváraná zelenina a ovocie, konzervované potraviny, arašidy (spracované), bravčová masť, džemy, hrach (konzervovaný), hranolky zemiakové, sušené hrozienka, hydina (nie živá), jedlé oleje a tuky, jogurt, klobásky, salámy, párky, konzervy s rybami,

konzervy s ovocím a zeleninou, kyslá kapusta, zemiakové lupienky, margarín, marmeláda, maslo, mäsové konzervy, mlieko, mliečne výrobky, mrazené ovocie a zelenina, paštéty, rybie plátky, konzervované ryby, sardinky, prípravky na výrobu polievok.

30 - Čokoláda, čokoládové a nečokoládové cukrovinky, cukríky, jemné pečivo, vianočné kolekcie a iné cukrovinky na ozdobovanie vianočných stromčekov, pastilky (cukríky), bonbóny, karamelky (cukríky), fondán, želé, komprimáty, mentolové cukríky, čokoládové a nečokoládové tyčinky a keksy, koláčiky, jemné pečivo, müsli, čokoládové nápoje, perníky, medovníky, pralinky, puding, sladké drierka (cukrovinky), sušienky, torty, výrobky z kakaa, zákusky, koláče, zmrzlina, žuvačky, pekárenské droždie, kvasnice, prášok do pečiva, cestá, cestá na koláče, cestoviny, droždie do cesta, chlieb, nekysnutý chlieb, chlieb všetkých druhov, pečivo (rožky), sucháre, jemné pečivo, sušienky, obľátky, sucháre, keksy, biskvity, zákusky, koláče, sladké a slané žemle, koláče s plnkou, krekerky (slané pečivo), cukrovinky, palacinky, perníky, medovníky, piškóty, pirohy (cestoviny), krupica, kukuričná múka, lepok, lístkové cesto, lupienky, vločky (obilninové), vločky (kukurličné), makaróny, maslové, tukové cesto, potravinárska múka, výrobky z múky, müsli, prípravky z obilnín, ovsená múka, ovsená potrava, potravinárska múka, pšeničná múka (vyražková), chuťové prísady, príchuti do potravín s výnimkou esencií a éterických olejov, príchuti do koláčov a zákuskov s výnimkou éterických olejov, lúpaný jačmeň, mletý jačmeň, múka z jačmeňa, výrobky z kukuričnej múky, sójová múka, pochutiny na báze obilnín, ryža a výrobky z ryže, výrobky expandované, extrudované, aromatické prípravky do potravín, nálevy (na ochutenie), marináda (chuťové prísady), extrakty, nie na lekárske účely, chuťové prísady, korenie, koreniny, zmes korenín, konzervačná soľ, príchuti do potravín s výnimkou esencií a éterických olejov, príchuti (arómy), príchuti do koláčov a zákuskov s výnimkou éterických olejov, soľ, cukor, ochutená kuchynská soľ, majonéza, horčica, kečup, sójová omáčka, paradajková omáčka, ocot.

32 - Nealkoholické nápoje, nealkoholické výťažky z ovocia, príchuti na výrobu nápojov, sirupy na výrobu nápojov, stolové vody, vody ako nápoje, ovocné šťavy; prášky na prípravu šumivých nápojov, pivo, pívne koktaily.

35 - Sprostredkovanie obchodu s tovarom, najmä s tovarmi zatriedenými v triedach 16, 29, 30 a 32, reklamná činnosť, maloobchodná činnosť s nealkoholickými nápojmi, potravinami a papiernickým tovarom; organizovanie audiovizuálnych predstavení na komerčné a reklamné účely, organizovanie výstav na komerčné alebo reklamné účely, personálne poradenstvo, pomoc pri riadení obchodnej činnosti, poradenstvo v obchodnej činnosti, poskytovanie obchodných alebo podnikateľských informácií, predvádzanie (služby modeliek) na reklamné účely a podporu predaja, rozširovanie reklamných oznamov, rozširovanie reklamných materiálov zákazníkom (letáky, prospekty, tlačivá, vzorky), spracovanie textov, vydávanie a aktualizovanie reklamných materiálov

a zvukovo-obrazových záznamov a periodických a neperiodických publikácií, vydávanie a rozširovanie reklamných textov, vydávanie reklamných alebo náborových textov, obchodné alebo podnikateľské informácie, komerčné informačné kancelárie, prenájom kancelárskych strojov a zariadení, marketingové štúdie, nábor zamestnancov, obchodný alebo podnikateľský prieskum, obchodný manažment a podnikové poradenstvo, prenájom predajných automatov, predvádzanie tovaru.

(540) CBAčik

(731) CBA SK, a. s., Mierová 303, 017 01 Považská Bystrica, SK;

(740) Belička Ivan, Ing., Banská Bystrica, SK;

(210) 2106-2007

(220) 15.11.2007

9 (511) 30

(511) 30 - Kakao, čokoláda, kakaové nápoje, čokoládové nápoje a prípravky na výrobu týchto nápojov, pekárske výrobky, biskvity, sušienky, keksy, pečivo, jemné pečivo a cukrovinky, cukrárske výrobky, najmä cukrové a čokoládové cukrovinky, výrobky z cesta, prípravky vyrobené z obilnín, zmrzliny.

(540) MILKA SILVER

(731) Kraft Foods Schweiz Holding AG, Bellerivestrasse 203, CH-8008 Zürich, CH;

(740) Fajnorová Mária, Ing., Bratislava, SK;

(210) 2107-2007

(220) 15.11.2007

9 (511) 30

(511) 30 - Kakao, čokoláda, kakaové nápoje, čokoládové nápoje a prípravky na výrobu týchto nápojov, pekárske výrobky, biskvity, sušienky, keksy, pečivo, jemné pečivo a cukrovinky, cukrárske výrobky, najmä cukrové a čokoládové cukrovinky, výrobky z cesta, prípravky vyrobené z obilnín, zmrzliny.

(540) MILKA GOLD

(731) Kraft Foods Schweiz Holding AG, Bellerivestrasse 203, CH-8008 Zürich, CH;

(740) Fajnorová Mária, Ing., Bratislava, SK;

(210) 2108-2007

(220) 15.11.2007

9 (511) 30

(511) 30 - Kakao čokoláda, kakaové nápoje, čokoládové nápoje a prípravky na výrobu týchto nápojov, pekárske výrobky, biskvity, sušienky, keksy, pečivo, jemné pečivo a cukrovinky, cukrárske výrobky, najmä cukrové a čokoládové cukrovinky, výrobky z cesta, prípravky vyrobené z obilnín, zmrzliny.

(540) MILKA BRONZE

(731) Kraft Foods Schweiz Holding AG, Bellerivestrasse 203, CH-8008 Zürich, CH;

(740) Fajnorová Mária, Ing., Bratislava, SK;

(210) 2109-2007

(220) 16.11.2007

9 (511) 16

(511) 16 - Časopisy, periodiká, neperiodické tlačoviny, kalendáre, prospekty a reklamné materiály, propagačné materiály.

(540)

(591) biela, magenta

(731) DIAS s. r. o., Prešovská 39, 821 08 Bratislava, SK;

(210) 2110-2007

(220) 16.11.2007

9 (511) 29, 30

(511) 29 - Výrobky na zahryznutie, ako sušené, pražené, solené a/alebo ochutené búrské oriešky, mandle a kešu oriešky, zemiakové lupienky a zemiakové tyčinky; produkty zo zemiakov vyrobené použitím procesu extrúzie.

30 - Výrobky na zahryznutie, ako pšeničné, ryžové a kukuričné produkty vyrobené použitím procesu extrúzie; pukance, kukuričné lupienky; pečené výrobky zo zemiakového cesta.

(540)

(591) červená, žltá, čierna, biela

(731) Lidl Stiftung & Co. KG, Stiftsbergstraße 1, 74167 Neckarsulm, DE;

(740) Čechvalová Dagmar, Bratislava, SK;

(210) 2112-2007

(220) 19.11.2007

9 (511) 11

(511) 11 - Ohrievače vody, kuchynské potreby na pečenie a varenie elektrické, kuchynské odsávače, solárne kolektory, solárne pece, solárne termické vákuové trubice, solárne ohrievače vody, solárne systémy, solárne zariadenia, odsol'ovacie zariadenia, tepelné čerpadlá, klimatizačné prístroje, klimatizačné zariadenia, tlakové zásobníky vody, kotly výhrevné, teplovodné vykurovacie zariadenia, vykurovacie telesá, chladiace zariadenia a stroje, výmenníky tepla s výnimkou výmenníkov ako častí strojov, ohrievače vzduchu, vetriace zariadenia, horúce platne, kachle, ohrievače, plynové bojler, radiátory na kúrenie, sanitárne prístroje a zariadenia, sterilizátory, zmiešavacie batérie na vodovodné potrubia.

(540) LOXST

(731) Skalík Richard, Kubranská 67/102, 911 01 Trenčín, SK;

(210) 2114-2007

(220) 19.11.2007

9 (511) 25, 41, 43

(511) 25 - Nohavice, oblečenie, obuv, odevy, opasky; pančuchy, plavky; plážové oblečenie; podprsienky; pokrývky hlavy; pulóvre; saká; bundy; spodná bielizeň; sukne, svetre, tričká, tielka; topánky; tričká; topánky na šport, pyžamá; šaty; rukavice; ponožky; kabáty; klobúky; kravaty; bundy; čiapky; dreváky.

41 - Diskotéky; filmová tvorba; fotografovanie; hudobné skladateľské služby; koncertné siene, sály; nahrávacie štúdiá; nočné kluby; obveselenie; orchestre; organizovanie a vedenie koncertov; organizovanie živých vystúpení; písanie textov; plánovanie a organizovanie večierkov; poskytovanie elektronických publikácií; postsynchronizácia - dabing; výroba predstavení; prenájom audionahrávok; rozhlasová zábava; televízna zábava; výroba televíznych programov; písanie textov; umelecké módné agentúry; večierky, vedenie koncertov; vydávanie textov; výroba videofilmov; zábava; pobavenie; zábavné parky.

43 - Služby barov; bufety; hotelierske služby; kaviarne; reštaurácie (jedálne), ubytovanie.

(540) LAVAGANCE

(731) LAVAGANCE s. r. o., Mudrochova 1, 831 06 Bratislava, SK;

(210) 2115-2007

(220) 19.11.2007

9 (511) 9, 10, 20, 35, 36, 37, 40

(511) 9 - Špeciálny laboratórny nábytok.

10 - Nábytok vyrobený špeciálne na lekárske účely.

20 - Nábytok, drevené kostry na nábytok, kancelársky nábytok, kovový nábytok, školský nábytok, regály, registračné skrine, kartotečné skrine, písacie stoly, police, nábytkové police, posteľe, stoly, stoličky.

35 - Zásobovacie služby pre tretie osoby (nákup tovarov a služieb pre iné podniky).

36 - Faktoring, sprostredkovanie (maklérstvo).

37 - Prenájom stavebných strojov a zariadení, prenájom buldozérov, prenájom bagrov a rýpadiel, demolácia budov, stavebníctvo (stavebná činnosť), izolovanie stavieb, interiérové a exteriérové maľovanie a natieranie.

40 - Pľenie, hoblňovanie, ohňovzdorná impregnácia látok.

(540) INGEMA

(731) INGEMA, s.r.o., Hlivišťa 23, 073 01 Hlivišťa, SK;

(210) 2116-2007

(220) 19.11.2007

9 (511) 9, 35, 38, 41, 42

(511) 9 - Telekomunikačná technika a výpočtová technika všetkého druhu, najmä počítače (vrátane počítačových doplnkov); počítačové programy, najmä počítačové programy na prístup na internet a jeho použitie, počítačové programy na riadenie siete, počítačové programy na záznam, spracovanie, príjem, reprodukciu, prenos, modifikáciu, komprimovanie a dekomprimovanie dát, počítačové programy stiahnuté z telekomunikačnej siete; počítačové hry; počítačový softvér na umož-

nenie pripojenia k bázam dát a k internetu; počítačový softvér na umožnenie vyhľadávania dát; vysielacie elektronických signálov; telegrafy; telefónne prístroje; prenosné telefóny; modemy; vysielacie zariadenia; zvukové nahrávacie a prehrávacie zariadenia; routery, multimediálne prijímače (Magio Box); magnetické karty; elektronické publikácie stiahnuté z telekomunikačnej siete; televízne prijímače; kinofilmy, videokazety, videopásky.

35 - Zbieranie údajov do počítačových databáz, zoradovanie údajov v počítačových databázach, spracovanie textu, reklama (online) v počítačovej komunikačnej sieti, televízna reklama, prenájom reklamného času vo všetkých komunikačných médiách; odborné obchodné poradenstvo, odkazovacie telefónne služby pre neprítomných predplatiteľov, vyhľadávanie informácií v počítačových súboroch pre zákazníkov, vydávanie a aktualizovanie reklamných textov, obchodná činnosť, obchodné alebo podnikateľské poradenstvo.

38 - Telekomunikačné a komunikačné služby, najmä služby zabezpečujúce vstup do telekomunikačných sietí, poskytovanie telekomunikačného pripojenia do svetovej počítačovej siete, poskytovanie užívateľského prístupu do svetovej počítačovej siete, počítačová komunikácia, poskytovanie priestoru na diskusiu na internete, poskytovanie prístupu do databáz, komunikácia prostredníctvom optických káblov, komunikácia pomocou počítačových terminálov, telefonické služby, elektronická pošta, hlasová odkazová služba, telekonferenčné služby, prenosi správ faxmi, prenosi správ a obrázkových informácií pomocou počítačov, prenos signálov pomocou satelitu, televízne vysielanie, vysielanie káblvej televízie, telekomunikačné informácie, poskytovanie telekomunikačných kanálov pre telenákupy, služby poskytované elektronickými tabuľkami, prenájom prístupového času do svetových počítačových sietí, prenájom telefónov, prenájom modemov, prenájom telekomunikačných prístrojov.

41 - Poskytovanie (online) elektronických publikácií bez možnosti kopírovania, poskytovanie (online) počítačových hier, prenájom filmov, prenájom televíznych prijímačov, výroba televíznych programov, zábava, organizovanie a vedenie konferencií, seminárov a workshopov poskytované online prostredníctvom telekomunikačného spojenia alebo počítačovej siete; publikácia textov s výnimkou reklamných, prenájom kinematografických filmov, prenájom audionahrávok, informácie o možnostiach rekreácie, zábavy, výchovy a vzdelávania.

42 - Počítačové programovanie (vrátane aktualizácie), obnovovanie počítačových databáz, návrh počítačových systémov, prevod a konverzia počítačových programov a údajov (okrem fyzickej konverzie), poskytovanie internetových vyhľadávačov, prenájom webových serverov, vytváranie a udržiavanie počítačových stránok (webových) pre zákazníkov, prenájom počítačového softvéru, prenájom počítačov, štúdie technických projektov, expertízy (inžinierske práce), kalibrácia.

(540) www.magio.eu

(731) Slovak Telekom, a. s., Karadžičova 10, 825 13 Bratislava, SK;

(210) 2117-2007

(220) 20.11.2007

9 (511) 12, 35, 42

(511) 12 - Dopravné prostriedky na pohyb po koľajniciach, trakčné motory, lokomotívy, nápravy železničných vozidiel, ozubené kolesá a ozubené prevody do pozemných vozidiel, podvozky železničných vozidiel a železničných vozňov, redukčné ozubené súkolesia do pozemných vozidiel, súkolesia do pozemných vozidiel, reštauračné vozne, spacie vozne, vagóny, železničné chladiace vagóny, železničné chladiarenské vagóny, železničný vozový park, železničné spriahadlá, železničné vozne, brzdové diely do železničných vozidiel, okolesníky železničných kolies.

35 - Činnosť reklamnej agentúry, rozširovanie, vydávanie a aktualizovanie reklamných materiálov, prenájom reklamných priestorov a plôch, prenájom reklamných materiálov, zásielkové reklamné služby, uverejňovanie reklamných textov, prenájom kancelárskych strojov a zariadení, aranžovanie výkladov, analýzy nákladov, inzertné činnosti, obchodný alebo podnikateľský prieskum, poradenstvo v obchodnej činnosti, prenájom kancelárskych strojov a zariadení, obchodný manažment a podnikové poradenstvo, organizovanie výstav na obchodné a reklamné účely, odborné obchodné poradenstvo v oblasti koľajových vozidiel a všeobecného strojárstva, prieskum verejnej mienky, sekretárske služby, účtovníctvo, vedenie účtovných kníh, marketingové štúdie; maloobchodná činnosť s koľajovými vozidlami, s kompletnými nákladnými železničnými vagónmi, s podvozkami koľajových vozidiel, s kostrami spodku koľajových vozidiel, s rámami podvozkov, s predstavkami, so skriňami vozňov, so stupačkami, s madlami, s roštami, so skriňami vagónov, s vagónovými nádržami na rôzne určenie, s komponentmi pre železničné vagóny, s brzdovými komponentmi, s ťahadlovými a narážadlovými ústrojenstvami, s dielmi pojazdu vagónov, s náhradnými dielmi pre všetky typy vagónov, v oblasti všeobecného strojárstva, s tlakovými nádržami, prieskum trhu v oblasti železničnej a dopravnej techniky.

42 - Inžinierska činnosť v oblasti koľajových vozidiel, inžinierska činnosť v oblasti všeobecného strojárstva, priemyselné dizajnérsstvo, projektová činnosť v oblasti koľajových vozidiel, projektová činnosť v oblasti všeobecného strojárstva, technický prieskum v oblasti koľajových vozidiel, technický prieskum v oblasti všeobecného strojárstva, výskum a vývoj nových výrobkov v oblasti koľajových vozidiel, výskum a vývoj nových výrobkov v oblasti všeobecného strojárstva.

(540) WAGG-MARKT

(731) WAGG-MARKT, spol. s r. o., Dostojevského 2563/17, 058 01 Poprad, SK;

(740) Gruber Dalibor, Ing., Košice, SK;

(210) 2118-2007

(220) 20.11.2007

9 (511) 18, 25, 26

(511) 18 - Batohy turistické, chlebníky, ruksaky turistické, batohy a ruksaky pre horolezcov, rybárov, poľovníkov, tašky poľovnícke, kufre, kufríky, nescerý cestovné, puzdrá na rybárske potreby, tašky cestovné, tašky školské, tašky nákupné, obaly na odevy (cestovné).

25 - Pánska, dámska, detská bielizeň, pánske, dámske, detské a športové odevy a textilné výrobky všetkých druhov vrátane pleteného tovaru zaradeného do tejto triedy, ponožky, pančuchový tovar, silonové pančuchy a všetky výrobky zo silonu, slippy, trenírky, boxerky, spodky, nohavičky, sťahovacie nohavičky, podprsienky, lambady, korzety, živôtky, podvázky, erotická bielizeň, nočné oblečenie, náteľníky, spodničky, bavlnené tričká, elastické nohavice, tepláky, teplákové súpravy, mikiny, roláky, svetre, športové oblečenie, elastické tričká, halenky, šaty, kostýmy, sukne, body, kombinézy, saká, košeľe, pilotky, vesty, kabáty, pláštenky, nočné košeľe, pyžamá, overaly, rovnosaty, oblečenie na voľný čas, plavky a plážové oblečenie, župany, kravaty, motýľky, šály, šatky, klobúky, čiapky, čelenky, baretky a ostatné klobučnícke výrobky zaradené do tejto triedy, rukavice, zástery; obuv všetkých druhov, poltopánky, domáca a športová obuv, vysoké topánky, všetky druhy džínsových oblečení a bielizne.

26 - Krajky, stužky, šnúrky, zipsy, gombíky, háčiky, očka, pútka a ostatné galantérne výrobky zaradené do tejto triedy, výrobky slúžiace na zdobenie a dokončovanie odevov zaradené do tejto triedy (prámikársky tovar), výšivky, nášivky, záplaty, spony a sponky na odevný tovar, viazanky, bielizeň, klobučnícky a čiapkarský tovar a obuv, šnúrky a šnúry, spony do vlasov a parochní.

(540) EWER

(731) TATRIN SK, spol. s r. o., Vajanského 34, 917 01 Trnava, SK;

(740) Záhurecký Eugen, JUDr., Banská Bystrica, SK;

(210) 2119-2007

(220) 20.11.2007

9 (511) 9, 35, 36, 37, 38, 39, 41, 42

(511) 9 - Telekomunikačná a rádiokomunikačná technika; meracie, signalizačné a kontrolné zariadenia; telefónne, navigačné prístroje a prístroje na vyhľadávanie a zistenie polohy dopravných prostriedkov; kamery, bezpečnostné a identifikačné prístroje a zariadenia, vysielačky, snímače; stroje na váženie; počítače; dataprocesory; pamäťové a grafické karty do počítačov, optické čítače; palubné jednotky; počítačové softvéry, nahraté počítačové programy, elektronické publikácie, elektronické nosiče informácií všetkých druhov.

35 - Zbieranie údajov do počítačových databáz, zoraďovanie a vyhodnocovanie údajov v počítačových databázach; vyhľadávanie informácií v počítačových súboroch pre zákazníkov; podpora predaja pre tretie osoby, obchodná správa, administratívna správa elektronického vyberania mýta, obchodné alebo podnikateľské poradenstvo, maloobchodné služby s tovarmi uvedenými v triede 9, prezentácia služieb v komunikačných médiách pre maloobchod, obchodné sprostredkovanie služieb uvedených v triede 35, 37, 38 a 42.

36 - Finančné služby vrátane platobných služieb vykonávaných elektronicky; kapitálové investície; finančné spravovanie a zúčtovanie elektronického vyberania mýta; klíring; sprostredkovanie služieb uvedených v triede 36.

37 - Budovanie portálov (výstavba brán so senzormi na detekciu a kontrolu vozidiel prepojených do centrály sprostredkujúcej komunikáciu s vozidlami), inštalácie, údržba a opravy elektronických zariadení, meracích, signalizačných a kontrolných zariadení, navigačných prístrojov a prístrojov na vyhľadávanie a zistenie polohy dopravných prostriedkov, kamier, bezpečnostných a identifikačných prístrojov a zariadení, vysieláčiek, snímacích strojov, strojov na váženie, počítačov, dataprocesorov, palubných jednotiek.

38 - Telekomunikačné, rádiokomunikačné služby, služby počítačovej komunikácie, najmä telematické služby, služby poskytované pomocou satelitu, poskytovanie verejnej elektronickej komunikačnej služby - elektronický výber mýta; prenájom telekomunikačných a komunikačných prístrojov a zariadení; poradenské, informačné a konzultačné služby v súvislosti s uvedenými službami triede 38.

39 - Doprava, dopravné informácie, sprostredkovanie služieb uvedených v triede 39.

41 - Organizovanie a vedenie konferencií a seminárov, poskytovanie (online) elektronických publikácií bez možnosti kopírovania, digitálna tvorba obrazov na výstupných zariadeniach.

42 - Tvorba, udržiavanie a aktualizácia programového vybavenia na elektronické vyberanie mýta; inštalácia počítačových programov; návrh počítačových systémov; prevod údajov alebo dokumentov z fyzických médií na elektronické médiá, obnovovanie počítačových databáz; prenájom počítačového softvéru; prenájom počítačov; štúdie technických projektov; poskytovanie informácií a poradenstva o poskytovaní verejnej komunikačnej služby - elektronický výber mýta online z počítačovej databázy alebo cez internet; vytváranie počítačových portálov (dopravno-informačný webový portál).

(540) SATWAYS

(731) Slovak Telekom, a. s., Karadžičova 10, 825 13 Bratislava, SK;

(210) 2120-2007

(220) 20.11.2007

9 (511) 9, 35, 38, 41, 42

(511) 9 - Telekomunikačná technika a výpočtová technika všetkého druhu, najmä počítače (vrátane počítačových doplnkov); počítačové programy, najmä počítačové programy na prístup na internet a jeho použitie, počítačové programy na riadenie siete, počítačové programy na záznam, spracovanie, príjem, reprodukciu, prenos, modifikáciu, komprimovanie a dekomprimovanie dát, počítačové programy stiahnuté z telekomunikačnej siete; počítačové hry; počítačový softvér na umožnenie pripojenia k bázam dát a k internetu; počítačový softvér na umožnenie vyhľadávania dát; vysieláče elektronických signálov; telegrafy; telefónne prístroje; prenosné telefóny; modemy; vysielacie zariadenia; zvukové nahrávacie a prehrávacie zariadenia; routery, multimediálne prijímače (Magio Box); magnetické karty; elektronické publikácie stiahnuté z telekomunikačnej siete; televízne prijímače; kinofilm, videokazety, videopásky.

35 - Zbieranie údajov do počítačových databáz, zoraďovanie údajov v počítačových databázach, spracovanie textu, reklama (online) na počítačovej komunikačnej sieti, televízna reklama, prenájom reklamného času vo všetkých komunikačných médiách; odborné obchodné poradenstvo, odkazovacie telefónne služby pre neprítomných predplatiteľov, vyhľadávanie informácií v počítačových súboroch pre zákazníkov, vydávanie a aktualizovanie reklamných textov, obchodná činnosť, obchodné alebo podnikateľské poradenstvo.

38 - Telekomunikačné a komunikačné služby; najmä služby zabezpečujúce vstup do telekomunikačných sietí, poskytovanie telekomunikačného pripojenia do svetovej počítačovej siete, poskytovanie užívateľského prístupu do svetovej počítačovej siete, počítačová komunikácia, poskytovanie priestoru na diskusiu na internete, poskytovanie prístupu do databáz, komunikácia prostredníctvom optických káblov, komunikácia pomocou počítačových terminálov, telefonické služby, elektronická pošta, hlasová odkazová služba, telekonferenčné služby, prenosy správ faxmi, prenosy správ a obrázkových informácií pomocou počítačov, prenos signálov pomocou satelitu, televízne vysielanie, vysielanie káblovej televízie, telekomunikačné informácie, poskytovanie telekomunikačných kanálov pre telenákupy, služby poskytované elektronickými tabuľami, prenájom prístupového času do svetových počítačových sietí, prenájom telefónov, prenájom modemov, prenájom telekomunikačných prístrojov.

41 - Poskytovanie (online) elektronických publikácií bez možnosti kopírovania, poskytovanie (online) počítačových hier, prenájom filmov, prenájom televíznych prijímačov, výroba televíznych programov, zábava, organizovanie a vedenie konferencií, seminárov a workshopov poskytované online prostredníctvom telekomunikačného spojenia alebo počítačovej siete; publikácia textov s výnimkou reklamných, prenájom kinematografických filmov, prenájom audionahrávok, informácie o možnostiach rekreácie, zábavy, výchove a vzdelávaní.

42 - Počítačové programovanie (vrátane aktualizácie), počítačové databázy (obnovovanie), návrh počítačových systémov, prevod a konverzia počítačových programov a údajov (okrem fyzickej konverzie), poskytovanie internetových vyhľadávačov, prenájom webových serverov, vytváranie a udržiavanie počítačových stránok (webových) pre zákazníkov, prenájom počítačového softvéru, prenájom počítačov, štúdie technických projektov, expertízy (inžinierske práce), kalibrácia.

(540) www.slovaktelekom.eu

(731) Slovak Telekom, a. s., Karadžičova 10, 825 13 Bratislava, SK;

(210) 2127-2007

(220) 21.11.2007

9 (511) 8, 31, 35, 37, 41, 44

(511) 8 - Záhradné náradie na ručný pohon.

31 - Prírodné trávniky.

35 - Sprostredkovanie obchodu s tovarom, veľkoobchodné a maloobchodné služby v oblasti záhradníckych potrieb a doplnkov, poradenstvo a konzultácie v obchodnej a podnikateľskej činnosti, reklamná činnosť.

37 - Inštalácia a opravy zavlažovacích zariadení, zemné práce.

41 - Organizovanie kurzov a školení.

44 - Záhradníctvo, návrhy, realizácie a údržba zelene, sadové úpravy okolia objektov, okrasných záhrad a drevín, služby záhradných architektov, záhradkárске služby, rastlinné škôlky, aranžovanie kvetov.

(540) EKOFIT

(731) Peter UŠÁK - EKOFIT, Kotešová - Oblazov č. 12, 013 61 Kotešová, SK;

(740) Labudík Miroslav, Ing., Kysucké Nové Mesto, SK;

(210) 2128-2007

(220) 21.11.2007

9 (511) 30, 32, 33

(511) 30 - Nápoje na báze čaju.

32 - Minerálne vody, šumivé nápoje a iné nealkoholické nápoje, ovocné nápoje a šťavy, sirupy a iné prípravky na prípravu nápojov, pivo všetkých druhov.

33 - Alkoholické nápoje (s výnimkou piva).

(540)



(731) Kofola holding, a. s., Nad Porubkou 2278/31a, 708 00 Ostrava, CZ;

(740) Záthurecký Eugen, JUDr., Banská Bystrica, SK;

(210) 2131-2007

(220) 22.11.2007

9 (511) 35, 38, 39, 40, 41

(511) 35 - Administratívne spracovanie obchodných objednávok; reklamné agentúry; analýzy nákladov; aranžovanie výkladov; príprava a vyhotovenie daňových priznaní; fakturácia; fotokopírovanie; grafická úprava tlačovín na reklamné účely; obchodné alebo podnikateľské informácie; vyhľadávanie informácií v počítačových súboroch (pre zákazníkov); komerčné informačné kancelárie; kancelárie zaoberajúce sa dovozom a vývozom; štatistické kompilácie; prezentácia výrobkov v komunikačných médiách pre maloobchod; kopírovanie alebo rozmnožovanie dokumentov; lepenie plagátov; marketingové štúdie; analýzy nákupných cien, veľkoobchodných cien; poskytovanie obchodných alebo podnikateľských informácií; profesionálne obchodné alebo podnikateľské poradenstvo; obchodné informácie a rady spotrebiteľom; obchodné odhady; obchodný alebo podnikateľský prieskum; obchodný manažment v oblasti umenia; organizovanie komerčných alebo reklamných výstav a veľtrhov; organizovanie výstav na komerčné alebo reklamné účely; obchodný prieskum; online reklama na počítačovej komunikačnej sieti; personálne poradenstvo; podpora predaja (pre tretie osoby); posudzovanie efektívnosti v obchod-

nej činnosti; predvádzanie (služby modeliek) na reklamné účely a podporu predaja; predvádzanie tovaru; prenájom reklamného času vo všetkých komunikačných médiách; prenájom reklamných materiálov; prenájom reklamných plôch; prieskum trhu; prieskum verejnej mienky; príprava inzertných stĺpcov; public relations; reklama; reklamné agentúry; reprografia dokumentov; rozhlasová reklama; rozširovanie reklamných oznamov; rozširovanie reklamných alebo inzertných oznamov; rozširovanie reklamných materiálov zákazníkom (letáky, prospekty, tlačoviny, vzorky); rozširovanie vzoriek tovarov; služby porovnávania cien; uverejňovanie reklamných textov; vydávanie a aktualizovanie reklamných materiálov; vydávanie reklamných alebo náborových textov; vyhľadávanie sponzorov; vylepovanie plagátov; zasielanie reklamných materiálov zákazníkom; zásielkové reklamné služby; zbieranie údajov do počítačových databáz; zoraďovanie údajov v počítačových databázach.

38 - Elektronická pošta; komunikácia pomocou počítačových terminálov; počítačová komunikácia; posielanie správ; prenájom telekomunikačných prístrojov; prenájom zariadení na prenos informácií; prenos signálu pomocou satelitu; prenos správ a obrazových informácií pomocou počítača; prenosy správ alebo obrázkov pomocou počítačov; rádiové vysielanie; rozhlasové vysielanie; služby poskytované elektronickými tabuľkami (telekomunikačné služby); služby zabezpečujúce vstup do telekomunikačných sietí; výzvy (rádiom, telefónom alebo inými elektronickými komunikačnými prostriedkami).

39 - Informácie o doprave.

40 - Ofsetová tlač; ofsetové tlačenie, ofsetová tlač.

41 - Digitálna tvorba obrazov na výstupných zariadeniach; elektronická edičná činnosť v malom (DTP služby); informácie o možnostiach rekreácie; informácie o možnostiach rozptýlenia; informácie o možnostiach zábavy; informácie o výchove a vzdelávaní; organizovanie a vedenie koncertov; organizovanie a vedenie konferencií; organizovanie a vedenie kongresov; organizovanie a vedenie seminárov; organizovanie kultúrnych alebo vzdelávacích výstav; organizovanie športových súťaží; organizovanie vedomostných alebo zábavných súťaží; organizovanie živých vystúpení; poskytovanie elektronických publikácií online (bez možnosti kopírovania); prenájom audionahrávok; prenájom audiopriístrojov; prenájom zvukových nahrávacích zariadení; reportérske služby; rozhlasová zábava; služby nahrávacích štúdií; výroba rozhlasových a televíznych programov; vzdelávanie; zábava; pobavenie; živé predstavenie.

(540)

best radio

(591) červená, čierna

(731) Best FM Media spol. s r. o., Vajnorská 53, 831 03 Bratislava, SK;

(740) Lantaj Ivan, Mgr., Bratislava, SK;

(210) 2132-2007

(220) 22.11.2007

9 (511) 35, 38, 39, 40, 41

(511) 35 - Administratívne spracovanie obchodných objednávok; reklamné agentúry; analýzy nákladov; aranžovanie výkladov; príprava a vyhotovenie daňových priznaní; fakturácia; fotokopírovanie; grafická úprava tlačovín na reklamné účely; obchodné alebo podnikateľské informácie; vyhľadávanie informácií v počítačových súboroch (pre zákazníkov); komerčné informačné kancelárie; kancelárie zaoberajúce sa dovozom a vývozom; štatistické kompilácie; prezentácia výrobkov v komunikačných médiách pre maloobchod; kopírovanie alebo rozmnožovanie dokumentov; lepenie plagátov; marketingové štúdie; analýzy nákupných cien, veľkoobchodných cien; poskytovanie obchodných alebo podnikateľských informácií; profesionálne obchodné alebo podnikateľské poradenstvo; obchodné informácie a rady spotrebiteľom; obchodné odhady; obchodný alebo podnikateľský prieskum; obchodný manažment v oblasti umenia; organizovanie komerčných alebo reklamných výstav a veľtrhov; organizovanie výstav na komerčné alebo reklamné účely; obchodný prieskum; online reklama na počítačovej komunikačnej sieti; personálne poradenstvo; podpora predaja (pre tretie osoby); posudzovanie efektívnosti v obchodnej činnosti; predvádzanie (služby modeliek) na reklamné účely a podporu predaja; predvádzanie tovaru; prenájom reklamného času vo všetkých komunikačných médiách; prenájom reklamných materiálov; prenájom reklamných plôch; prieskum trhu; prieskum verejnej mienky; príprava inzertných stĺpcov; public relations; reklama; reklamné agentúry; reprografia dokumentov; rozhlasová reklama; rozširovanie reklamných oznamov; rozširovanie reklamných alebo inzertných oznamov; rozširovanie reklamných materiálov zákazníkom (letáky, prospekty, tlačoviny, vzorky); rozširovanie vzoriek tovarov; služby porovnávania cien; uverejňovanie reklamných textov; vydávanie a aktualizovanie reklamných materiálov; vydávanie reklamných alebo náborových textov; vyhľadávanie sponzorov; vylepovanie plagátov; zasielanie reklamných materiálov zákazníkom; zásielkové reklamné služby; zbieranie údajov do počítačových databáz; zoraďovanie údajov v počítačových databázach.

38 - Elektronická pošta; komunikácia pomocou počítačových terminálov; počítačová komunikácia; posielanie správ; prenájom telekomunikačných prístrojov; prenájom zariadení na prenos informácií; prenos signálu pomocou satelitu; prenos správ a obrazových informácií pomocou počítača; prenosi správ alebo obrázkov pomocou počítačov; rádiové vysielanie; rozhlasové vysielanie; služby poskytované elektronickými tabuľami (telekomunikačné služby); služby zabezpečujúce vstup do telekomunikačných sietí; výzvy (rádiom, telefónom alebo inými elektronickými komunikačnými prostriedkami).

39 - Informácie o doprave.

40 - Ofsetová tlač; ofsetové tlačenie, ofsetová tlač.

41 - Digitálna tvorba obrazov na výstupných zariadeniach; elektronická edičná činnosť v malom (DTP služby); informácie o možnostiach rekreácie; informácie o možnostiach rozptýlenia; infor-

mácie o možnostiach zábavy; informácie o výchove a vzdelávaní; organizovanie a vedenie koncertov; organizovanie a vedenie konferencií; organizovanie a vedenie kongresov; organizovanie a vedenie seminárov; organizovanie kultúrnych alebo vzdelávacích výstav; organizovanie športových súťaží; organizovanie vedomostných alebo zábavných súťaží; organizovanie živých vystúpení; poskytovanie elektronických publikácií online (bez možnosti kopírovania); prenájom audionahrávok; prenájom audioprístrojov; prenájom zvukových nahrávacích zariadení; reportérske služby; rozhlasová zábava; služby nahrávacích štúdií; výroba rozhlasových a televíznych programov; vzdelávanie; zábava; pobavenie; živé predstavenie.

(540)

bestradio
všetci sú naj - my sme best

(591) červená, čierna, sivá

(731) Best FM Media spol. s r. o., Vajnorská 53, 831 03 Bratislava, SK;

(740) Lantaj Ivan, Mgr., Bratislava, SK;

(210) 2134-2007

(220) 22.11.2007

9 (511) 35, 38, 39, 40, 41

(511) 35 - Administratívne spracovanie obchodných objednávok; reklamné agentúry; analýzy nákladov; aranžovanie výkladov; príprava a vyhotovenie daňových priznaní; fakturácia; fotokopírovanie; grafická úprava tlačovín na reklamné účely; obchodné alebo podnikateľské informácie; vyhľadávanie informácií v počítačových súboroch (pre zákazníkov); komerčné informačné kancelárie; kancelárie zaoberajúce sa dovozom a vývozom; štatistické kompilácie; prezentácia výrobkov v komunikačných médiách pre maloobchod; kopírovanie alebo rozmnožovanie dokumentov; lepenie plagátov; marketingové štúdie; analýzy nákupných cien, veľkoobchodných cien; poskytovanie obchodných alebo podnikateľských informácií; profesionálne obchodné alebo podnikateľské poradenstvo; obchodné informácie a rady spotrebiteľom; obchodné odhady; obchodný alebo podnikateľský prieskum; obchodný manažment v oblasti umenia; organizovanie komerčných alebo reklamných výstav a veľtrhov; organizovanie výstav na komerčné alebo reklamné účely; obchodný prieskum; online reklama na počítačovej komunikačnej sieti; personálne poradenstvo; podpora predaja (pre tretie osoby); posudzovanie efektívnosti v obchodnej činnosti; predvádzanie (služby modeliek) na reklamné účely a podporu predaja; predvádzanie tovaru; prenájom reklamného času vo všetkých komunikačných médiách; prenájom reklamných materiálov; prenájom reklamných plôch; prieskum trhu; prieskum verejnej mienky; príprava inzertných stĺpcov; public relations; reklama; reklamné agentúry; reprografia dokumentov; rozhlasová reklama; rozširovanie reklamných oznamov; rozširovanie reklamných alebo inzertných oznamov; rozširovanie reklamných materiálov zákazníkom (letáky, prospekty, tlačoviny, vzorky); rozširovanie vzoriek tovarov; služby porovnávania cien; uve-

rejňovanie reklamných textov; vydávanie a aktualizovanie reklamných materiálov; vydávanie reklamných alebo náborových textov; vyhľadávanie sponzorov; vylepovanie plagátov; zasielanie reklamných materiálov zákazníkom; zásielkové reklamné služby; zbieranie údajov do počítačových databáz; zoraďovanie údajov v počítačových databázach.

38 - Elektronická pošta; komunikácia pomocou počítačových terminálov; počítačová komunikácia; posielanie správ; prenájom telekomunikačných prístrojov; prenájom zariadení na prenos informácií; prenos signálu pomocou satelitu; prenos správ a obrazových informácií pomocou počítača; prenosy správ alebo obrázkov pomocou počítačov; rádiové vysielanie; rozhlasové vysielanie; služby poskytované elektronickými tabuľkami (telekomunikačné služby); služby zabezpečujúce vstup do telekomunikačných sietí; výzvy (rádiom, telefónom alebo inými elektronickými komunikačnými prostriedkami).

39 - Informácie o doprave.

40 - Ofsetová tlač; ofsetové tlače, ofsetová tlač.

41 - Digitálna tvorba obrazov na výstupných zariadeniach; elektronická edičná činnosť v malom (DTP služby); informácie o možnostiach rekreácie; informácie o možnostiach rozptýlenia; informácie o možnostiach zábavy; informácie o výchove a vzdelávaní; organizovanie a vedenie koncertov; organizovanie a vedenie konferencií; organizovanie a vedenie kongresov; organizovanie a vedenie seminárov; organizovanie kultúrnych alebo vzdelávacích výstav; organizovanie športových súťaží; organizovanie vedomostných alebo zábavných súťaží; organizovanie živých vystúpení; poskytovanie elektronických publikácií online (bez možnosti kopírovania); prenájom audionahrávok; prenájom audiopriestrojov; prenájom zvukových nahrávacích zariadení; reportérske služby; rozhlasová zábava; služby nahrávacích štúdií; výroba rozhlasových a televíznych programov; vzdelávanie; zábava; pobavenie; živé predstavenie.

(540)

radiobest
všetci sú naj - my sme best

(591) červená, čierna, sivá

(731) Best FM Media spol. s r. o., Vajnorská 53, 831 03 Bratislava, SK;

(740) Lantaj Ivan, Mgr., Bratislava, SK;

(210) 2135-2007

(220) 22.11.2007

9 (511) 35, 38, 39, 40, 41

(511) 35 - Administratívne spracovanie obchodných objednávok; reklamné agentúry; analýzy nákladov; aranžovanie výkladov; príprava a vyhotovenie daňových priznaní; fakturácia; fotokopírovanie; grafická úprava tlačovín na reklamné účely; obchodné alebo podnikateľské informácie; vyhľadávanie informácií v počítačových súboroch (pre zákazníkov); komerčné informačné kancelárie; kancelárie zaoberajúce sa dovozom a vývozom; štatis-

tické kompilácie; prezentácia výrobkov v komunikačných médiách pre maloobchod; kopírovanie alebo rozmnožovanie dokumentov; lepenie plagátov; marketingové štúdie; analýzy nákupných cien, veľkoobchodných cien; poskytovanie obchodných alebo podnikateľských informácií; profesionálne obchodné alebo podnikateľské poradenstvo; obchodné informácie a rady spotrebiteľom; obchodné odhady; obchodný alebo podnikateľský prieskum; obchodný manažment v oblasti umenia; organizovanie komerčných alebo reklamných výstav a veľtrhov; organizovanie výstav na komerčné alebo reklamné účely; obchodný prieskum; online reklama na počítačovej komunikačnej sieti; personálne poradenstvo; podpora predaja (pre tretie osoby); posudzovanie efektívnosti v obchodnej činnosti; predvádzanie (služby modeliek) na reklamné účely a podporu predaja; predvádzanie tovaru; prenájom reklamného času vo všetkých komunikačných médiách; prenájom reklamných materiálov; prenájom reklamných plôch; prieskum trhu; prieskum verejnej mienky; príprava inzertných stĺpcov; public relations; reklama; reklamné agentúry; reprografia dokumentov; rozhlasová reklama; rozširovanie reklamných oznamov; rozširovanie reklamných alebo inzertných oznamov; rozširovanie reklamných materiálov zákazníkom (letáky, prospekty, tlačoviny, vzorky); rozširovanie vzoriek tovarov; služby porovnávania cien; uverejňovanie reklamných textov; vydávanie a aktualizovanie reklamných materiálov; vydávanie reklamných alebo náborových textov; vyhľadávanie sponzorov; vylepovanie plagátov; zasielanie reklamných materiálov zákazníkom; zásielkové reklamné služby; zbieranie údajov do počítačových databáz; zoraďovanie údajov v počítačových databázach.

38 - Elektronická pošta; komunikácia pomocou počítačových terminálov; počítačová komunikácia; posielanie správ; prenájom telekomunikačných prístrojov; prenájom zariadení na prenos informácií; prenos signálu pomocou satelitu; prenos správ a obrazových informácií pomocou počítača; prenosy správ alebo obrázkov pomocou počítačov; rádiové vysielanie; rozhlasové vysielanie; služby poskytované elektronickými tabuľkami (telekomunikačné služby); služby zabezpečujúce vstup do telekomunikačných sietí; výzvy (rádiom, telefónom alebo inými elektronickými komunikačnými prostriedkami).

39 - Informácie o doprave.

40 - Ofsetová tlač; ofsetové tlače, ofsetová tlač.

41 - Digitálna tvorba obrazov na výstupných zariadeniach; elektronická edičná činnosť v malom (DTP služby); informácie o možnostiach rekreácie; informácie o možnostiach rozptýlenia; informácie o možnostiach zábavy; informácie o výchove a vzdelávaní; organizovanie a vedenie koncertov; organizovanie a vedenie konferencií; organizovanie a vedenie kongresov; organizovanie a vedenie seminárov; organizovanie kultúrnych alebo vzdelávacích výstav; organizovanie športových súťaží; organizovanie vedomostných alebo zábavných súťaží; organizovanie živých vystúpení; poskytovanie elektronických publikácií online (bez možnosti kopírovania); prenájom audionahrávok; prenájom audiopriestrojov; prenájom zvukových nahrávacích zariadení; reportérske služby; roz-

hlasová zábava; služby nahrávacích štúdií; výroba rozhlasových a televíznych programov; vzdelávanie; zábava; pobavenie; živé predstavenie.

(540)



(591) červená, čierna

(731) Best FM Media spol. s r. o., Vajnorská 53, 831 03 Bratislava, SK;

(740) Lantaj Ivan, Mgr., Bratislava, SK;

(210) 2142-2007

(220) 23.11.2007

9 (511) 5, 30

(511) 5 - Farmaceutické a vitamínové prípravky s liečivým účinkom, vitamíny, multivitamínové komplexy, minerály a multivitamínové prípravky, doplnky zdravej výživy na liečebné účely, vitamínové a multivitamínové preparáty, minerálne a stopové prvky ako potravinové doplnky s liečebnými účinkami, chemické výrobky na lekárske účely, dietetické výrobky pre chorých, liečivé rastliny a výrobky z nich, rastlinné zmesi, výťažky zo zeleniny a ovocia a extrakty určené na dietetické účely s liečebnými účinkami a zmesi uvedených látok a prípravkov, dietetické prísady do jedla s liečebnými účinkami, posilňujúce a povzbudzujúce potraviny s liečebnými účinkami, energeticko-výživné požívateľiny na liečebné účely, potravinové doplnky s liečebnými účinkami na denné doplnenie stravy, všetko patriace do tejto triedy.

30 - Potraviny a potravinové doplnky s vysokým obsahom vitamínov, minerálov, bylenných výťažkov a výťažkov zo zeleniny a ovocia vyrobené s cieľom doplniť bežnú stravu konzumenta, posilňujúce a povzbudzujúce potraviny, výrobky s obsahom vitamínov, minerálov a bylín (určené na ľudskú spotrebu), akékoľvek požívateľiny a prísady do jedla vyrobené s cieľom doplniť bežnú stravu konzumenta, ktoré môžu priaznivo ovplyvniť zdravie konzumenta, všetko patriace do tejto triedy.

(540) Cem-M Mimi

(731) RENUTO (Overseas) LIMITED, 3, Demetri Liperi Street, Kotsapa Building, 3090 Limassol, CY;

(740) Suchoňová Katarína, JUDr., Banská Bystrica, SK;

(210) 2144-2007

(220) 23.11.2007

9 (511) 14, 18, 25

(511) 14 - Drahé kovy a ich zliatiny a výrobky vyrobené z drahých kovov alebo nimi pokryté, ktoré nie sú zahrnuté v iných triedach; šperky, kamene (drahé), hodinárske nástroje a nástroje na meranie času.

18 - Kože a imitácie kože a výrobky vyrobené z týchto materiálov a nezahrnuté v iných triedach; stiahnuté zvieracie kože; kufre a cestovné tašky; dáždniky, slnečníky a kovanie na vychádzkové paličky, postroje a sedlárske výrobky.

25 - Oblečenie, obuv, pokrývky hlavy (klobúky, čapice).

(540)



(591) čierna, žltá, biela

(731) CORPORACION HABANOS, S.A., Avenida 3ra. No. 2006 e/ 20 y 22, Miramar, Playa, Ciudad de La Habana, CU;

(740) Šafář Pavel, JUDr. Bratislava, SK;

(210) 2146-2007

(220) 26.11.2007

9 (511) 5, 30, 32, 33, 35, 36, 37, 39, 40, 44

(511) 5 - Cukrovinkárske a pekárske výrobky s liečivými prísadami.

30 - Trvanlivé, polotrvanlivé a jemné pečivo, čokoládové a nečokoládové cukrovinky, bonbóny a cukríky, čokoláda, fondán, karamelky, keksy, koláče, krekerky, lízanky, oblátky, perníky, medovníky, biskvity, sucháre, sušienky, piškóty, vianočné kolekcie, vafle, trubičky, dezerty, komprimáty, želé, napolitánky, pastilky, tyčinky, žuvačky nie na lekárske použitie, obilné prípravky, mandľové cukrovinky, marcipán, zákusky, müsli, káva, čaj, cukor, med, kávové náhrady, kakaové, čokoládové, vanilkové, ovocné a kávové krémy a polevy, nečokoládové cukrovinky.

32 - Hroznový mušt, hroznový nekvasený mušt, nekvasené mušty, nealkoholické nápoje, nápojové zmesi a prášky.

33 - Vína všetkých druhov vrátane sýtených vín (šumivé vína), sýtené a nesýtené miešané alkoholické nápoje pripravené z vína, hroznový mušt alkoholický, alkoholické mušty, kokteily.

35 - Marketingová činnosť, reklamná, propagačná inzertná činnosť, prenájom reklamných priestorov, reklamnej plochy a reklamného času, organizovanie výstav, konferencií, seminárov, plesov, večierok, recepcií, prezentácií, módnych prehliadok na obchodné a reklamné účely, obchodné a podnikateľské poradenstvo, sprostredkovanie nákupu a predaja tovarov, maloobchodné a veľkoobchodné služby s pekárskymi a cukrovinkárskymi výrobkami, potravinami a alkoholickými a nealkoholickými nápojmi.

36 - Sprostredkovanie kúpy, predaja a prenájmu nehnuteľností, prenájom nehnuteľností, obstarávací služby spojené so správou nehnuteľností, sprostredkovanie finančných služieb, finančný lízing, predaj na splátky, finančné analýzy, bankové služby, bankovníctvo, burzové maklérsstvo, colné služby, faktoring, finančné poradenstvo, finančné služby, poskytovanie pôžičiek, kapitálové investície, spravovanie financií, sprostredkovanie poistenia, sprostredkovanie záruk, oceňovanie umeleckých diel a starožitností, úverové kreditné karty, vydávanie cenných papierov, vydávanie cestovných šekov, vydávanie kreditných kariet, prevádzkovanie záložní.

37 - Upratovacie a čistiace služby.

39 - Prenájom automobilov, preprava cestujúcich, rezervácia miestieniek na cestovanie, rezervácie zájazdov, služby v doprave a preprave, sprostredkovanie prepravy, turistické prehliadky, prevádzkovanie cestovnej kancelárie.

40 - Odborné poradenstvo a konzultačné služby v odbore výroby liehovín, vína a nealkoholických nápojov.

44 - Lekárske služby, masáže, manikúra, parné kúpele, salón krásy, sauna (služby), soláriá (služby), súkromné kliniky alebo sanatóriá, telemedicínske služby, termálne kúpele, verejné kúpele, zotavovne.

(540) ZLATÝ DUKÁT

(731) ZLATÝ DUKÁT spol. s r. o., Hlavná 16, 040 01 Košice, SK;

(740) Pavlová Jana, JUDr., Košice, SK;

(210) 2147-2007

(220) 26.11.2007

9 (511) 35, 36, 39, 41, 43

(511) 35 - Administratívna správa hotelov, reklamné agentúry, predvádzanie (služby modeliek) na reklamné účely a podporu predaja.

36 - Zmenárenské služby.

39 - Parkovanie automobilov, organizovanie ciest, prenájom garáží, sprevádzanie turistov, organizovanie výletov.

41 - Organizovanie a vedenie výstav, konferencií, seminárov, plesov, kultúrnych predstavení, živých vystúpení, večierkov, recepcií, diskotiek, prezentácií, organizovanie súťaží krásy, prevádzkovanie priestorov s hracími automatmi, poskytovanie informácií o možnostiach rozptýlenia a zábavy, prevádzkovanie kasín, prevádzkovanie stávkových hier v kasínach, prevádzkovanie stávkových hier pomocou elektromagnetických ruliet.

43 - Reštauračné a kaviarské služby, služby bufetov, barov a nočných klubov, hotelierske služby, motelové služby, ubytovacie služby, poskytovanie prechodného ubytovania, jedálne a závodné jedálne, prenájom prednáškových sál, rezervácia hotelov, rezervácia penziónov, rezervácie prechodného ubytovania, turistické ubytovne, vinárne, vínne pivnice, vinotéky, prenájom priestorov na účely organizovania výstav, konferencií, seminárov, plesov, večierkov, recepcií, prezentácií, módnych prehliadok, svadieb, promócií.

(540)



(591) žltá, hnedočervená

(731) ZLATÝ DUKÁT spol. s r. o., Hlavná 16, 040 01 Košice, SK;

(740) Pavlová Jana, JUDr., Košice, SK;

(210) 2150-2007

(220) 26.11.2007

9 (511) 1, 5, 9, 29, 31

(511) 1 - Chemikálie pre priemysel, vedu, chemické látky na konzervovanie potravín.

5 - Farmaceutické, zverolekárské výrobky; dietecké látky prispôsobené na lekárske účely, potrava pre dojčatá.

9 - Prístroje a nástroje vedecké.

29 - Mlieko a mliečne výrobky.

31 - Poľnohospodárske, záhradkárské a lesné produkty a obilniny, ktoré nie sú zahrnuté v iných triedach; potrava pre zvieratá.

(540) BIOCENOL

(731) Univerzita Veterinárskeho Lekárstva v Košiciach, Komenského 73, 041 81 Košice, SK;

(210) 2151-2007

(220) 26.11.2007

9 (511) 38

(511) 38 - Prenos televízneho signálu cez satelit.

(540) OPENBOX

(731) A.V.S., Festivalové námestie 2, 040 01 Košice, SK;

(210) 2153-2007

(220) 26.11.2007

9 (511) 9, 16, 39, 41

(511) 9 - Mechanické značky; elektrické informačné tabule; svetelné reklamné tabule.

16 - Plagáty; mapy; katalógy; knihy; fotografie; tlačoviny; publikácie; časopisy; ročenky; pútače z papiera alebo lepenky.

39 - Turistické kancelárie s výnimkou kancelárií poskytujúcich rezerváciu hotelového ubytovania; sprevádzanie turistov; organizovanie okružných výletov; turistické prehliadky; organizovanie exkurzií; preprava turistov; informácie o doprave; značenie cykloturistických, motoristických, peších a námetových trás.

41 - Služby pre oddych a rekreáciu; školenie; organizovanie športových súťaží; informácie o možnostiach rekreácie; prenájom športového zariadenia s výnimkou dopravných prostriedkov; organizovanie a vedenie seminárov; služby športovísk.

(540)



(731) MATÚŠOVO KRÁĽOVSTVO, spol. s r. o., Podolie 510, 916 22 Podolie, SK;

(740) Beleščák Ladislav, Ing., Piešťany, SK;

(210) 2168-2007

(220) 29.11.2007

9 (511) 9, 35, 38, 41, 42

(511) 9 - Telekomunikačná technika a výpočtová technika všetkého druhu, najmä počítače (vrátane počítačových doplnkov); počítačové programy, najmä počítačové programy na prístup na internet a jeho použitie, počítačové programy na riadenie siete, počítačové programy na záznam, spracovanie, príjem, reprodukciu, prenos, modifikáciu, komprimovanie a dekomprimovanie dát, počítačové programy stiahnuté z telekomunikačnej siete; počítačové hry; počítačový softvér na umožnenie pripojenia k bázam dát a k internetu; počítačový softvér na umožnenie vyhľadávania dát; vysielacie elektronických signálov; telegrafy; telefónne prístroje; prenosné telefóny; modemy; vysielacie zariadenia; zvukové nahrávacie a prehrávacie zariadenia; routery, multimedialne prijímače (Magio Box); magnetické karty; elektronické publikácie stiahnuté z telekomunikačnej siete; televízne prijímače; kinofilmy, videokazety, videopásky.

35 - Zbieranie údajov do počítačových databáz, zoraďovanie údajov v počítačových databázach, spracovanie textu, reklama (online) na počítačovej komunikačnej sieti, televízna reklama, prenájom reklamného času vo všetkých komunikačných médiách; poradenstvo odborné obchodné, odkazovacie telefónne služby pre neprítomných predplatiteľov, vyhľadávanie informácií v počítačových súboroch pre zákazníkov, vydávanie a aktualizovanie reklamných textov, obchodná činnosť, obchodné alebo podnikateľské poradenstvo.

38 - Telekomunikačné a komunikačné služby; najmä služby zabezpečujúce vstup do telekomunikačných sietí, poskytovanie telekomunikačného pripojenia do svetovej počítačovej siete, poskytovanie užívateľského prístupu do svetovej počítačovej siete, počítačová komunikácia, poskytovanie priestoru na diskusiu na internete, poskytovanie prístupu do databáz, komunikácia prostredníctvom optických káblov, komunikácia pomocou počítačových terminálov, telefonické služby, elektronická pošta, hlasová odkazová služba, telekonferenčné služby, prenosy správ faxmi, prenosy správ a obrázkových informácií pomocou počítačov, prenos signálov pomocou satelitu, televízne vysielanie, vysielanie káblovej televízie, telekonferenčné služby, telekomunikačné informácie, poskytovanie telekomunikačných kanálov pre telenákupy, služby poskytované elektronickými tabuľkami, prenájom prístupového času do svetových počítačových sietí, prenájom telefónov, prenájom modemov, prenájom telekomunikačných prístrojov.

41 - Poskytovanie (online) elektronických publikácií bez možnosti kopírovania, poskytovanie (online) počítačových hier, prenájom filmov, prenájom televíznych prijímačov, výroba televíznych programov, zábava, organizovanie a vedenie konferencií, seminárov a workshopov poskytované online prostredníctvom telekomunikačného spojenia alebo počítačovej siete; publikácia textov s výnimkou reklamných, prenájom kinematografických filmov, prenájom audionahrávok, informácie o možnostiach rekreácie, zábavy, výchove a vzdelávaní.

42 - Počítačové programovanie (vrátane aktualizácie), počítačové databázy (obnovovanie), návrh počítačových systémov, prevod a konverzia počítačových programov a údajov (okrem fyzickej konverzie), poskytovanie internetových vyhľadávačov, prenájom webových serverov, vytváranie a udržiavanie počítačových stránok (webových) pre zákazníkov, prenájom počítačového softvéru, prenájom počítačov, štúdie technických projektov, expertízy (inžinierske práce), kalibrácia.

(540)

www.slovaktelekom.com

(731) Slovak Telekom, a. s., Karadžičova 10, 825 13 Bratislava, SK;

(210) 2172-2007

(220) 30.11.2007

9 (511) 16, 32, 33, 35

(511) 16 - Baliaci papier, etikety s výnimkou textilných, kartón, lepenka, papierové kávové filtre, lepenkové alebo papierové škatule, lepenkové alebo papierové obaly na fľaše, lepenkové platne (papiernický tovar), leporelá, mapy, obrazy, predmety z kartónu, prospekty, pútače z papiera alebo lepenky, reklamné tabule z papiera, kartónu alebo lepenky, reprodukcie grafické.

32 - Nealkoholické nápoje, nealkoholické výťažky z ovocia, nealkoholické aperitívy, príchuti na výrobu nealko nápojov, sirupy na výrobu nápojov, stolové vody, vody ako nápoje, ovocné a zeleninové šťavy a džúsy, nealkoholické nápoje na báze čaju, nealkoholické extrakty z čaju a bylín, pivo, prášky na prípravu šumivých nápojov.

33 - Alkoholické nápoje okrem piva; víno, brandy, koktaily alkoholické, destilované nápoje, alkoholické extrakty, likéry a pálenky, liehoviny, alkoholické extrakty z čaju a bylín.

35 - Maloobchodný a veľkoobchodný predaj potravín, alkoholických a nealkoholických nápojov, domácich potrieb, kozmetiky a spotrebného tovaru, poradenské služby v podnikovom manažmente pri predaji tovarov a služieb, dekorácia a aranžovanie výkladov, sprostredkovanie nákupu a predaja tovarov, organizovanie výstav na reklamné a obchodné účely, predvádzanie tovaru, rozširovanie reklamných materiálov zákazníkom (letáky, prospekty, tlačivá, vzorky), zasielanie reklamných materiálov zákazníkom, distribúcia vzoriek, obchodný alebo podnikateľský prieskum, organizovanie reklamných hier na propagáciu predaja, prenájom reklamných priestorov, prenájom reklamných plôch, podpora predaja (pre tretie osoby), ponuka, sprostredkovanie a výber tovaru prostredníctvom katalógu, pomoc pri podnikaní, podnikateľské informácie, poskytovanie informácií a iných informačných produktov reklamného charakteru, prenájom reklamných informačných a komunikačných miest, sprostredkovanie v obchodných vzťahoch, služby riadenia ľudských zdrojov.

(540) T³

(731) KARLOFF, s. r. o., M. R. Štefánika 18, 919 43 Cífer, SK;

(740) Belička Ivan, Ing., Banská Bystrica, SK;

(210) 2173-2007

(220) 30.11.2007

9 (511) 16, 32, 33, 35

(511) 16 - Baliaci papier, blahoprajné pohľadnice, brožované knihy, brožúry, brožúrky, bublinové obaly z plastických materiálov (na balenie), časopisy, etikety s výnimkou textilných, fotografie, grafické zobrazenie, grafiky, kalendáre všetkých druhov, kartón, lepenka, kávové filtre papierové, knihy, lepenkové alebo papierové škatule, lepenkové alebo papierové obaly na fľaše, lepenkové platne (papiernický tovar), lepiace pásky na kancelárske účely a použitie v domácnosti, leporelá, mapy, obálky (papiernický tovar), obaly (papiernický tovar), obrazy, papiernický tovar, periodické a neperiodické publikácie, plagáty, predmety z kartónu, prospekty, pútače z papiera alebo lepenky, reklamné tabule z papiera, kartónu alebo lepenky, reprodukcie grafické, tlačené reklamné materiály, umelohmotné fólie na balenie, vrecia z papiera alebo plastických materiálov, vrecká z papiera alebo plastických materiálov.

32 - Nealkoholické nápoje, nealkoholické výťažky z ovocia, nealkoholické aperitívy, príchuti na výrobu nealko nápojov, sirupy na výrobu nápojov, stolové vody, vody ako nápoje, ovocné a zeleninové šťavy a džúsy, nealkoholické nápoje na báze čaju, nealkoholické extrakty z čaju a bylín, pivo, prášky na prípravu šumivých nápojov.

33 - Alkoholické nápoje okrem piva; víno, brandy, koktaily alkoholické, destilované nápoje, alkoholické extrakty, likéry a pálenky, liehoviny, alkoholické extrakty z čaju a bylín.

35 - Maloobchodný a veľkoobchodný predaj potravín, alkoholických a nealkoholických nápojov, domácich potrieb, kozmetiky a spotrebného tovaru, poradenské služby v podnikovom manažmente pri predaji tovarov a služieb, poradenstvo a manažment pre podniky, dekorácia a aranžovanie výkladov, obchodný manažment, sprostredkovanie nákupu a predaja tovarov, reklama, organizovanie výstav na reklamné a obchodné účely, rozširovanie reklamných oznamov, predvádzanie tovaru, rozširovanie reklamných materiálov zákazníkom (letáky, prospekty, tlačivá, vzorky), zaslanie reklamných materiálov zákazníkom, vydávanie a aktualizovanie reklamných materiálov, distribúcia vzoriek, obchodný alebo podnikateľský prieskum, prenájom reklamných materiálov, uverejňovanie reklamných textov, vydávanie reklamných alebo náborových textov, televízna reklama, reklamné agentúry, organizovanie reklamných hier na propagáciu predaja, prenájom reklamných priestorov, prenájom reklamných plôch, podpora predaja (pre tretie osoby), spracovanie textov, ponuka, sprostredkovanie a výber tovaru prostredníctvom katalógu, marketing, pomoc pri podnikaní, podnikateľské informácie, reklamná a inzertná činnosť prostredníctvom telefónnej, dátovej alebo informačnej siete, poskytovanie informácií a iných informačných produktov reklamného charakteru, prenájom reklamných, informačných a komunikačných miest, sprostredkovanie v obchodných vzťahoch, služby riadenia ľudských zdrojov, zásielkové reklamné služby.

(540) T²

(731) KARLOFF, s. r. o., M. R. Štefánika 18, 919 43 Cífer, SK;

(740) Belička Ivan, Ing., Banská Bystrica, SK;

(210) 2176-2007

(220) 3.12.2007

9 (511) 35, 36, 41

(511) 35 - Analýzy nákladov, príprava a vyhotovenie daňových priznaní, obchodné alebo podnikateľské informácie, pomoc pri riadení obchodných a priemyselných podnikov, príprava miezd a výplatných listín, pomoc pri riadení obchodnej činnosti, poradenstvo v obchodnej činnosti, poskytovanie obchodných alebo podnikateľských informácií, obchodné alebo podnikateľské poradenstvo, obchodný manažment a podnikové poradenstvo, obchodné odhady, poradenstvo pri vedení podnikov, revízia účtov, účtovníctvo, public relations, obchodný prieskum, hospodárske, ekonomické predpovede.

36 - Finančné analýzy, daňové odhady, finančné informácie, finančné poradenstvo, finančný lízing, kapitálové investície, konzultačné služby, oceňovanie a odhady nehnuteľností, prenájom nehnuteľností, prenájom kancelárskych priestorov, prenájom bytov, správcovstvo.

41 - Organizovanie a vedenie seminárov, organizovanie a vedenie kolokvií, organizovanie a vedenie konferencií, organizovanie a vedenie kongresov, organizovanie a vedenie sympózií, vzdelávanie, školenie.

(540)

(731) CEREBRA Consulting, s. r. o., Weissého 2429/16, 915 01 Nové Mesto nad Váhom, SK;

(210) 2182-2007

(220) 3.12.2007

9 (511) 43

(511) 43 - Reštauračné služby (strava); prechodné ubytovanie.

(540)

(591) zlatá

(731) Šmechl Milan, Ing., J. Vuruma 8, 010 01 Žilina, SK;

(210) 2185-2007

(220) 4.12.2007

9 (511) 17, 19, 35, 37

(511) 17 - Izolačné materiály, tepelnoizolačné materiály, tesniace materiály.

19 - Nekomové stavebné materiály patriace do tejto triedy.

35 - Obchodné sprostredkovanie služieb v triede 37.
37 - Izolovanie stavieb, izolovanie proti vlhkosti, odborné poradenstvo v oblasti izolovania stavieb.

(540)



(591) zelená

(731) IZOSTROP, s. r. o., Vajanského 1, 080 01 Prešov, SK;

(210) 2187-2007

(220) 4.12.2007

9 (511) 10, 12, 16, 35, 37, 41

(511) 10 - Fyzioterapeutické zariadenia, masážne prístroje, nosidlá pre pacientov, nosidlá s kolieskami, kreslá na lekárske účely, zariadenia na premiestňovanie a prevoz invalidov, bazénové zdvíhaky pre pacientov, schodiskové sedačky pre pacientov.

12 - Motorové dopravné prostriedky na pohyb po koľajniciach, po zemi, vo vode a vo vzduchu, ozubené kolesá a ozubené prevody do pozemných vozidiel, redukčné ozubené súkolesia do pozemných vozidiel, súkolesia do pozemných vozidiel, prevodovky pozemných vozidiel, tlmiace pružiny do motorových dopravných prostriedkov, diaľkovo ovládané vozidlá, dreziny, elektromobily, naklonené roviny na spúšťanie člnov, rámy ako podvozky vozidiel, sedačkové výtahy, spojky pozemných vozidiel, spriahadlá pozemných vozidiel, voľnobežky do pozemných vozidiel, závesné reťazce pre motorové dopravné prostriedky; bočné privesné vozíky, dvojkolesové vozíky, dvojkolesové ručné vozíky, golfové vozíky, vozíky na kufre, trojkolesové vozíky, čistiace vozíky, vozíky na manipuláciu s tovarom, invalidné vozíky, vyklápacie vozíky, zdvižné vozíky, všetky uvedené v tejto triede.

16 - Firemné listiny, papiernický tovar, papierové propagačné materiály, knihy, informačné brožúry, fotografie, katalógy, kalendáre, mapy, noviny, časopisy, periodické a neperiodické publikácie, tlačivá a kancelárske potreby uvedené v tejto triede, kancelárska technika uvedená v tejto triede, náhradné diely a príslušenstvo kancelárskej techniky uvedené v tejto triede.

35 - Činnosti reklamnej agentúry, rozširovanie, vydávanie a aktualizovanie reklamných materiálov, prenájom reklamných priestorov a plôch, prenájom reklamných materiálov, zásielkové reklamné služby, uverejňovanie reklamných textov, prenájom kancelárskych strojov a zariadení, aranžovanie výkladov, analýzy nákladov, inzertné činnosti, obchodný alebo podnikateľský prieskum, poradenstvo v obchodnej činnosti, obchodný manažment a podnikové poradenstvo, organizovanie výstav na obchodné a reklamné účely, odborné obchodné poradenstvo v oblasti koľajových vozidiel a všeobecného strojárstva, prieskum verejnej mienky, sekretárske služby, účtovníctvo, vedenie účtovných kníh, marketingové štúdie; maloobchodná činnosť v oblasti papiernického, polygrafického, strojárského, elektrotechnického, stavebného, sklárskeho, chemického, petrochemic-

kého a drevospracujúceho priemyslu, s tlačovnicami, s dopravnými prostriedkami a zariadeniami, so strojovými zariadeniami, s motorovými dopravnými prostriedkami a ich príslušenstvom, s náhradnými dielmi do motorových dopravných prostriedkov, s motorovými vozíkmi, so zdvíhacími zariadeniami a ich náhradnými dielmi, s výťahmi a ich náhradnými dielmi, s kovovými a nekovovými výrobkami, so železiarskym tovarom, s drobným železiarskym tovarom, s oceľovými konštrukciami, s technologickými zariadeniami, s manipulačnými zariadeniami, s nábytkom, s domácimi potrebami, s kuchynskými potrebami, s potravinárskymi výrobkami, s tabakovými výrobkami, s dopravnými prostriedkami a ich príslušenstvom, s obuvou, s textilom, s odevmi, s kancelárskou a výpočtovou technikou, s televíznymi anténami, s rozhlasovými anténami, so satelitnými zariadeniami, s elektronikou, s elektroinštalačným materiálom, s elektrickými prístrojmi a zariadeniami, so zabezpečovacou technikou, s priemyselnou televíziou, s reprodukčnou technikou, s telekomunikačnými zariadeniami, so zdravotníckou technikou.

37 - Montáž, údržba a opravy zdvíhacích zariadení, elevátorov, eskalátorov, pohyblivých schodísk, pohyblivých schodísk, schodiskových plošín, výťahov a ich častí, šikmých schodiskových výťahov, zvislých výťahov, strojových zariadení, zdvíhacích zariadení, motorov, motorových dopravných prostriedkov, motorových vozíkov, manipulačných zariadení, zdvíhacích zariadení, bazénových zdvíhakov.

41 - Vydávanie textov s výnimkou reklamných alebo náborových, vydávanie periodických a neperiodických publikácií s výnimkou reklamných alebo náborových, vydávanie kníh, distribúcia tlače, elektronická edičná činnosť v malom - DTP služby, poskytovanie elektronických publikácií online, vydávanie online kníh a časopisov v elektronickej forme, vydávanie elektronických publikácií.

(540)



(731) ARES spol. s r. o., Športová 5, 831 04 Bratislava, SK;

(740) Gruber Dalibor, Ing., Košice, SK;

(210) 2193-2007

(220) 5.12.2007

9 (511) 16

(511) 16 - Knihy - milostná próza.

(540)



(731) Schwandner Róbert, Diaková 72, 038 02 Dražkovec, SK;

(210) 2202-2007

(220) 6.12.2007

9 (511) 6, 19, 37

(511) 6 - Okná kovové, dvere kovové, zimné záhrady kovové; kovové zámky, závesy, prahy, rámy a ďalšie kovanie na okná a dvere.

19 - Okná a dvere okrem kovových, dverové rámy a prahy okrem kovových, okenné rámy okrem kovových, okenné krídla nekovové; zimné záhrady nekovové.

37 - Inštalácia okien, dverí a zimných záhrad, stavebná činnosť patriaca do triedy 37.

(540)

(591) biela, modrá, oranžová

(731) Hesta, spol. s r. o., Jilemnického 3, 080 01 Prešov, SK;

(740) Tomko Lubomír, Ing., Hanušovce n. T., SK;

(210) 2210-2007

(220) 7.12.2007

9 (511) 35, 43

(511) 35 - Reklamné služby; obchodný manažment, obchodná správa; obchodná administratíva; kancelárske práce.

43 - Reštauračné služby (strava); prechodné ubytovanie.

(540)

(731) TatraTravel, Športová 25, 059 52 Veľká Zemnica, SK;

(210) 2211-2007

(220) 7.12.2007

9 (511) 35, 36

(511) 35 - Obchodný manažment, obchodná správa, obchodná administratíva, kancelárske práce.

36 - Finančné služby, konzultačné služby, odhady daňové.

(540)**D.P.F.**

(731) D.P.F., spol. s r. o., Úhrová 18, 831 01 Bratislava, SK;

(210) 2213-2007

(220) 7.12.2007

9 (511) 5

(511) 5 - Liečivá, farmaceutické prípravky humánne.

(540) ESOPREX

(731) Zentiva, a. s., U Kabelovny 130, 102 37 Praha, Dolní Měcholupy, CZ;

(740) Kertész Jozef, Ing., Hlohovec, SK;

(210) 2214-2007

(220) 7.12.2007

9 (511) 9, 35, 39

(511) 9 - Prístroje na reprodukciu zvuku a ich príslušenstvo, zosilňovače a predzosilňovače prístrojov na reprodukciu zvuku, reproduktory a reproduktorové sústavy a ich káble, signálové káble, elektromagnetické cievky, transformátory, zvukovody, indukčné cievky, káble elektrické, kondenzátory, elektrické meniče, zariadenie na prenášanie zvuku, elektrotechnické odrušovače, audiovizuálna technika, elektrické gramofóny, prenosky gramofónové, gramofónové ihly, regulátory otáčok gramofónov, prehrávač kompaktných diskov, DVD a MP3 prehrávače, mikrofóny, slúchadlá, elektrónky a ich príslušenstvo, elektrónky so žeravenou katódou, zosilňovacie elektrónky, počítačový softvér, nahrané počítačové programy, elektrické odpory, zvukové nahrávacie zariadenia, zvukové prehrávacie zariadenia, audiovizuálne prehrávače, elektrické objímky, kompaktné disky, integrované obvody, polovodiče, elektrické vodiče, akustické spriahadlá, modemy, konektory a iné spojky na elektrické káble, diaľkové ovládače, diaľkové ovládanie priemyselných operácií, elektrické zariadenia na diaľkové ovládanie priemyselných procesov, ochranné zariadenie na prepätie, audio- a videoprijímače, registračné pokladnice, rozvodné skrine.

35 - Veľkoobchod, maloobchod a sprostredkovanie obchodu s audiotechnikou, fakturácia, grafická úprava tlačovín na reklamné účely, prenájom kancelárskych strojov a zariadení.

39 - Doručovanie tovaru na dobierku, balenie tovaru.

(540)

(731) CANOR, spol. s r. o., Strojnícka 1, 080 06 Prešov, SK;

(740) Labudík Miroslav, Ing., Kysucké Nové Mesto, SK;

(210) 2218-2007

(220) 7.12.2007

9 (511) 5

(511) 5 - Farmaceutické prípravky, vitamínové a minerálne prípravky na lekárske účely, bylinkové nápoje.

(540) Equivita

(731) Natur Produkt Zdrovit Sp. z o. o., ul. Nocznickiego 31, 01-918 Warszawa, PL;

(740) Čechvalová Dagmar, Bratislava, SK;

- (210) 2219-2007
(220) 10.12.2007
9 (511) 10, 25
(511) 10 - Obuv (ortopedická).
25 - Obuv.
(540)

Dr. Batz

(731) Vadkerti Gabriel, Jilemnického 13, 941 31 Dvory nad Žitavou, SK;

- (210) 2228-2007
(220) 11.12.2007
9 (511) 44
(511) 44 - Lekárske služby; starostlivosť o hygienu a krásu ľudí.
(540)

 **TOP-MED**

(591) čierna, oranžová
(731) TOP - MED, s. r. o., Mudroňova 2, 955 01 Topoľčany, SK;
(740) Številová Miroslava, JUDr., Nitra, SK;

- (210) 2229-2007
(220) 11.12.2007
9 (511) 21, 24
(511) 21 - Handry na čistenie; kuchynský riad (hrnce); nástroje na čistenie na ručný pohon; špongie na umývanie; prachovky; mopy; panvice na vysmážanie; potreby pre domácnosť s výnimkou potrieb z drahých kovov; panvice; leštiace prostriedky (okrem prípravkov z papiera a kameňa); strúhadlá pre domácnosť; jelenica na čistenie; kuchynské potreby neelektrické; špongie na použitie v domácnosti; leštiace rukavice; handry na umývanie dlážky.
24 - Bavlnené textílie; cestovné prikrývky; utierky na riad; umývacie rukavice; posteľná bielizeň; utierky, obrúsky (textilné); obliečky na vankúše; utierky na tvár (textilné); netkané textílie; obliečky na podušky.
(540)

OptiClean

(731) Šurina Ján, J. Milca 29, 010 01 Žilina, SK;

- (210) 2233-2007
(220) 12.12.2007
9 (511) 25, 39, 43
(511) 25 - Oblečenie, obuv, klobučnícky tovar patriaci do tejto triedy, čapice, rukavice, šály, šatky, pásky ako súčasť oblečenia, spodná bielizeň.
39 - Doprava a dovoz tovaru pri sprostredkovaní obchodnej činnosti; najmä preskupovanie, preprava rôznych výrobkov pre tretie osoby s cieľom umožniť spotrebiteľovi, aby si tieto výrobky mohol pohodlne prezrieť a nakúpiť, a to najmä oblečenie, textilný tovar a doplnky.
43 - Služby bufetov, kaviarní, reštaurácií, barov.

(540)



(731) Pramat s. r. o., Ocelárska 2345/4, 190 00 Praha, CZ;
(740) Hörmannová Zuzana, Ing., Bratislava, SK;

- (210) 2240-2007
(220) 13.12.2007
9 (511) 35, 37, 42
(511) 35 - Ekonomické poradenstvo.
37 - Technické poradenstvo v oblasti stavebníctva.
42 - Certifikácia preukazovania zhody stavebných výrobkov v zmysle zákona č. 90/1998 Z. z. o stavebných výrobkoch v znení neskorších predpisov; certifikácia manažérstva kvality podľa STN EN ISO 9001:2001 v oblastiach podľa rozsahu pôsobnosti; činnosť skúšobného laboratória; vykonávanie inšpekcie.
(540)



(591) modrá
(731) QUALIFORM SLOVAKIA, s. r. o., Ružová dolina 27, 821 09 Bratislava, SK;
(740) Hasíková, Doubeková Jitka, JUDr., Bratislava, SK;

- (210) 2243-2007
(220) 13.12.2007
9 (511) 35, 38, 41, 42
(511) 35 - Vyhľadávanie informácií pre klientov v počítačových súboroch; zbieranie údajov do počítačových databáz; spracovanie textov; služby zaberajúce sa zhromažďovaním výstrižkov z časopisov; zoraďovanie údajov v počítačových databázach.
38 - Počítačová komunikácia; posielanie správ; poskytovanie priestoru na diskusiu na internete; poskytovanie prístupu k databázam; prenájom modemov; prenájom prísrojov na prenos správ; prenájom zariadení na prenos informácií; prenos faxom; prenos signálu pomocou satelitu; prenos správ a obrazových informácií pomocou počítača; prenosy správ alebo obrázkov pomocou počítačov; služby spravodajských agentúr; telefonická komunikácia.
41 - Elektronická edičná činnosť; formátovanie textov s výnimkou na reklamné účely; fotografická reportáž; fotografovanie; fotografovanie na mikrofilm; písanie nereklamných textov; poskytovanie elektronických publikácií online; reportérské služby; zverejňovanie nereklamných textov; tvorba videofilmov.
42 - Poskytovanie internetových vyhľadávačov; obnovovanie počítačových databáz; prevoz údajov alebo dokumentov z fyzických médií na elektronické médiá.

(540)



(591) modrá, biela

(731) Tlačová agentúra Slovenskej republiky - Slovakia, Pribinova 25, 811 09 Bratislava, SK;

(210) 2244-2007

(220) 13.12.2007

9 (511) 35, 38, 41, 42

(511) 35 - Vyhľadávanie informácií pre klientov v počítačových súboroch; zbieranie údajov do počítačových databáz; spracovanie textov; služby zaoberajúce sa zhromažďovaním výstrižkov z časopisov; zoraďovanie údajov v počítačových databázach.

38 - Počítačová komunikácia; posielanie správ; poskytovanie priestoru na diskusiu na internete; poskytovanie prístupu k databázam; prenájom modemov; prenájom prístrojov na prenos správ; prenájom zariadení na prenos informácií; prenos faxom; prenos signálu pomocou satelitu; prenos správ a obrazových informácií pomocou počítača; prenosi správ alebo obrázkov pomocou počítačov; služby spravodajských agentúr; telefonická komunikácia.

41 - Elektronická edičná činnosť; formátovanie textov s výnimkou na reklamné účely; fotografická reportáž; fotografovanie; fotografovanie na mikrofilm; písanie nereklamných textov; poskytovanie elektronických publikácií online; reportérske služby; zverejňovanie nereklamných textov; tvorba videofilmov.

42 - Poskytovanie internetových vyhľadávačov; obnovovanie počítačových databáz; prevod údajov alebo dokumentov z fyzických médií na elektronické médiá.

(540)



(591) modrá, biela

(731) Tlačová agentúra Slovenskej republiky - Slovakia, Pribinova 25, 811 09 Bratislava 111, SK;

(210) 2248-2007

(220) 14.12.2007

9 (511) 9, 16, 35, 38, 41

(511) 9 - Magnetické, optické a iné nosiče dát, informácií, zvukových, obrazových a zvukovo-obrazových záznamov patriace do tejto triedy, publikácie v elektronickej podobe, online dostupné publikácie v sieti internet, softvér na nosičoch; elektronicky šírené informačné materiály, časopisy, knihy, obchodné a odborné publikácie s možnosťou kopírovania.

16 - Papier a výrobky z papiera, tlačoviny a polygrafické výrobky všetkých druhov, periodická a neperiodická tlač, najmä časopisy, noviny, knihy, brožúry, prospekty, plagáty, fotografie, programy, vstupenky, letáky, katalógy, študijné a konferenčné materiály, napr. zborníky a sylaby.

35 - Reklamná, inzertná a propagačná činnosť a služby, elektronická inzercia, online inzercia, výstavy na reklamné a propagačné účely, marketing, poradenské a sprostredkovateľské služby súvisiace s reklamnou tlačou, propagáciou, reklamou, inzerciou a marketingom, rozširovanie reklamných tlačovín a reklamných nosičov informácií, vydávanie reklamných materiálov, obchodné sprostredkovanie služieb uvedených v triede 41.

38 - Rozširovanie tlačovín, časopisov, periodík v elektronickej podobe, tiež prostredníctvom počítačovej siete vrátane internetu.

41 - Výchovná a zábavná činnosť, usporadúvanie odborných seminárov a konferencií, vydateľská a nakladateľská činnosť, najmä vydávanie novín, časopisov, kníh vrátane vydávania tlačovín prostredníctvom počítačových sietí; vydávanie kníh a časopisov v elektronickej forme; elektronická edičná činnosť v malom (DTP služby); poskytovanie elektronických publikácií online bez možnosti kopírovania; elektronické zoznamy a adresáre poskytované online bez možnosti kopírovania.

(540)



(731) IKAR, a. s., Kukuričná 13, 831 03 Bratislava, SK;

(740) Bachratá Magdaléna, Mgr., Bratislava, SK;

(210) 2249-2007

(220) 14.12.2007

9 (511) 30, 32, 33, 34

(511) 30 - Káva; kávovinové náhradky; kakao; kakaové nápoje; kávové príchuťi; mliečne kakaové nápoje; mliečne kávové nápoje; mliečne čokoládové nápoje; čaj; nápoje na báze čajov; ľadový čaj; príchuťi do nápojov s výnimkou éterických olejov; čokoládové nápoje; cukor; ryža; výrobky z obilí; med; droždie; omáčky; korenie.

32 - Pivo; nealkoholické nápoje; ovocné nápoje a šťavy; sirupy a iné prípravky na výrobu nápojov; minerálne a sytené vody.

33 - Alkoholické nápoje s výnimkou piva; koktaily; medovina.

34 - Tabak; potreby pre fajčiarov; zápalky; cigarety.

(540) SĽŇAVA

(731) Staško Michal, Mgr. art., Krajinská cesta 2959/46, 921 01 Piešťany, SK;

(740) Beleščák Ladislav, Ing., Piešťany, SK;

(210) 2250-2007

(220) 14.12.2007

9 (511) 30, 32, 34

(511) 30 - Káva; kávovinové náhradky; kakao; kakaové nápoje; kávové príchuťi; mliečne kakaové nápoje; mliečne kávové nápoje; mliečne čokoládové nápoje; čaj; nápoje na báze čajov; ľadový čaj; príchuťi do nápojov s výnimkou éterických olejov; čokoládové nápoje; cukor; ryža; výrobky z obilí; med; droždie; omáčky; korenie.

32 - Pivo; nealkoholické nápoje; ovocné nápoje a šťavy; sirupy a iné prípravky na výrobu nápojov; minerálne a sytené vody.

34 - Tabak; potreby pre fajčiarov; zápalky; cigarety.

(540) VICTORIA REGIA

(731) Staško Michal, Mgr. art., Krajinská cesta 2959/46,
921 01 Piešťany, SK;
(740) Beleščák Ladislav, Ing., Piešťany, SK;

(210) 2251-2007

(220) 14.12.2007

9 (511) 38, 44

(511) 38 - Telekomunikácie a komunikácia informácií v lekárskej oblasti prostredníctvom telefónu, internetu, elektronickej pošty, počítačových terminálov umožňujúce lekárom prístup do bánk údajov k informáciám v oblasti prístrojov.

44 - Lekárske a zdravotnícke služby, najmä informácie a konzultácie v lekárskej oblasti umožňujúce lekárom získať prístup do bánk údajov vzťahujúce sa na lekársku oblasť, štúdium alergií, anti-alergické produkty, terapeutické skúmanie (pozorovanie) a legálne, zákonné monitorovanie (lawful monitoring).

(540)



(731) STALLERGENES SA, 6, rue Alexis de Tocqueville, 62160 Antony, FR;

(740) PATENTSERVIS BRATISLAVA a. s., Bratislava, SK;

(210) 2253-2007

(220) 14.12.2007

9 (511) 29, 30, 39

(511) 29 - Sušené záhradné bylinky, sušené ovocie.

30 - Čaj, čajové výťažky, náhradky čaju, čajové príchuťi, čaj ochutený.

39 - Balenie tovarov.

(540)



(591) biela, žltá, zelená, červená, fialová, sivá, čierna, hnedá

(731) BALIARNE OBCHODU, a. s. POPRAD, Hraničná 664/16, 058 01 Poprad, SK;

(740) Žuffa Ladislav, Ing., Poprad, SK;

(210) 2254-2007

(220) 14.12.2007

9 (511) 29, 30, 39

(511) 29 - Sušené záhradné bylinky, sušené ovocie.

30 - Čaj, čajové výťažky, náhradky čaju, čajové príchuťi, čaj ochutený.

39 - Balenie tovarov.

(540)



(591) biela, žltá, zelená, červená, fialová, modrá, hnedá, sivá, čierna

(731) BALIARNE OBCHODU, a. s. POPRAD, Hraničná 664/16, 058 01 Poprad, SK;

(740) Žuffa Ladislav, Ing., Poprad, SK;

(210) 2255-2007

(220) 14.12.2007

9 (511) 29, 30, 39

(511) 29 - Sušené záhradné bylinky, sušené ovocie.

30 - Čaj, čajové výťažky, náhradky čaju, čajové príchuťi, čaj ochutený.

39 - Balenie tovarov.

(540)



(591) biela, žltá, oranžová, zelená, červená, fialová, sivá, čierna

(731) BALIARNE OBCHODU, a. s. POPRAD, Hraničná 664/16, 058 01 Poprad, SK;

(740) Žuffa Ladislav, Ing., Poprad, SK;

(210) 2256-2007

(220) 14.12.2007

9 (511) 29, 30, 39

(511) 29 - Sušené záhradné bylinky, sušené ovocie.

30 - Čaj, čajové výťažky, náhradky čaju, čajové príchuťi, čaj ochutený.

39 - Balenie tovarov.

(540)



(591) biela, žltá, zelená, červená, fialová, modrá, sivá, čierna

(731) BALIARNE OBCHODU, a. s. POPRAD, Hraničná 664/16, 058 01 Poprad, SK;

(740) Žuffa Ladislav, Ing., Poprad, SK;

(210) 2257-2007

(220) 14.12.2007

9 (511) 29, 30, 39

- (511) 29 - Sušené záhradné bylinky, sušené ovocie.
30 - Čaj, čajové výťažky, náhradky čaju, čajové príchuti, čaj ochutený.
39 - Balenie tovarov.

(540)

- (591) biela, žltá, oranžová, zelená, červená, fialová, hnedá, sivá, čierna
(731) BALIARNE OBCHODU, a. s. POPRAD, Hraničná 664/16, 058 01 Poprad, SK;
(740) Žuffa Ladislav, Ing., Poprad, SK;

(210) 2258-2007

(220) 14.12.2007

9 (511) 29, 30, 39

- (511) 29 - Sušené záhradné bylinky, sušené ovocie.
30 - Čaj, čajové výťažky, náhradky čaju, čajové príchuti, čaj ochutený.
39 - Balenie tovarov.

(540)

- (591) biela, žltá, oranžová, zelená, červená, fialová, hnedá, sivá, čierna
(731) BALIARNE OBCHODU, a. s. POPRAD, Hraničná 664/16, 058 01 Poprad, SK;
(740) Žuffa Ladislav, Ing., Poprad, SK;

(210) 2259-2007

(220) 14.12.2007

9 (511) 29, 30, 39

- (511) 29 - Sušené záhradné bylinky, sušené ovocie.
30 - Čaj, čajové výťažky, náhradky čaju, čajové príchuti, čaj ochutený.
39 - Balenie tovarov.

(540)

- (591) biela, žltá, zelená, červená, fialová, modrá, hnedá, sivá, čierna
(731) BALIARNE OBCHODU, a. s. POPRAD, Hraničná 664/16, 058 01 Poprad, SK;
(740) Žuffa Ladislav, Ing., Poprad, SK;

(210) 2260-2007

(220) 14.12.2007

9 (511) 29, 30, 39

- (511) 29 - Sušené záhradné bylinky, sušené ovocie.
30 - Čaj, čajové výťažky, náhradky čaju, čajové príchuti, čaj ochutený.
39 - Balenie tovarov.

(540)

- (591) biela, žltá, oranžová, zelená, červená, fialová, hnedá, sivá, čierna
(731) BALIARNE OBCHODU, a. s. POPRAD, Hraničná 664/16, 058 01 Poprad, SK;
(740) Žuffa Ladislav, Ing., Poprad, SK;

(210) 2302-2007

(220) 19.12.2007

9 (511) 21, 30, 35, 39

- (511) 21 - Hrnce, hrnčeky, nádoby na pitie, porcelán.
30 - Káva, kávové výťažky, náhradky kávy, kávové príchuti, instantná káva.
35 - Reklama.
39 - Balenie tovarov.

(540)

- (554) trojrozmerná známka
(591) biela, červená
(731) BALIARNE OBCHODU, a. s. POPRAD, Hraničná 664/16, 058 01 Poprad, SK;
(740) Žuffa Ladislav, Ing., Poprad, SK;

(210) 2303-2007

(220) 19.12.2007

9 (511) 29, 30, 39

- (511) 29 - Sušená zelenina, sušené záhradné bylinky.
30 - Aromatické prípravky do potravín, chuťové prí-sady, čierne korenie, korenie (spices), karí (korenie), paprika (korenie), nové korenie, zázvor (korenie), koreniny, príchuti do potravín (s výnimkou esencií a éterických olejov), kuchynská soľ.
39 - Balenie tovarov.

(540)

- (591) zelená, čierna, sivá
(731) THYMOS, spol. s r. o., Popradská 518, 059 52 Veľká Lomnica, SK;
(740) Žuffa Ladislav, Ing., Poprad, SK;

(210) 2306-2007

(220) 19.12.2007

9 (511) 19, 39, 40

(511) 19 - Nekovové stavebné materiály, výrobky a hmoty, najmä betónové zmesi obsahujúce rozdrvené odpadové plasty.

39 - Doprava, odvoz, skladovanie, prenájom skladov, kontajnerových prepravníkov, kontajnerov, odpadových nádob a vozidiel, to všetko v súvislosti s elektroodpadom a všetky služby v tejto oblasti spadajúce do tejto triedy.

40 - Manipulácia s odpadmi, ako je demontáž a likvidácia zariadení a celkov v oblasti domácich elektrospotrebičov, zariadení informačných technológií, telekomunikačných zariadení, spotrebnej elektroniky, elektrických a elektronických nástrojov, elektrických a elektronických hračiek, elektrických a elektronických zariadení určených na športové a rekreačné účely, elektrických a elektronických zdravotníckych zariadení, osvetľovacej techniky, svietidiel a svetelných zdrojov, odstránenie elektroodpadu z nich, oddelené zhromažďovanie, oddelený zber, oddelený spätný odber, oddelený výkup týchto elektroodpadov, úprava, zneškodňovanie, spracovanie, recyklácia, regenerácia a likvidácia tohto elektroodpadu, výkup a odbyt upraveného elektroodpadu, služby manipulácie s elektroodpadmi spadajúce do tejto triedy.

(540)



(591) modrá, biela

(731) Peter Bolek - EKORAY, Miestneho priemyslu 568, 029 01 Námestovo, SK;

(740) Ďurica Ján, Ing., Považská Bystrica, SK;

(210) 2309-2007

(220) 20.12.2007

9 (511) 20, 24, 35, 42

(511) 20 - Posteľné matrace; interiérové žalúzie; lameľové rolety; podušky pre domáce zvieratá.

24 - Bavlnené textílie; posteľná bielizeň; bytové textil; čalúnické látky; cestovné prikrývky; kúpeľňové textílie s výnimkou oblečenia; netkané textílie; obliečky na matrace, vankúše, podušky; obrusy s výnimkou papierových; posteľné prikrývky a pokrývky; prikrývky väčšinou prešívané; textilné alebo umelohmotné tapety.

35 - Sprostredkovanie obchodu s tovarmi v uvedených triedach; vydávanie a rozširovanie reklamných materiálov; poskytovanie obchodných alebo podnikateľských informácií; profesionálne obchodné alebo podnikateľské poradenstvo; reklama; reklama online v počítačovej komunikačnej sieti; zasielanie reklamných materiálov zákazníkom; prieskum trhu; rozširovanie vzoriek; predvádzanie tovaru.

42 - Grafický dizajn; navrhovanie (priemyselný dizajn); obalový dizajn; výskum a vývoj nových výrobkov (pre zákazníkov).

(540)

DOMÉNIKA

(591) čierna, biela, hnedá

(731) Vranský Pavel, Ing., VABAL, Hornohorská 2, 949 01 Nitra, SK;

(740) Máčajová Mária, Ing., Nitra, SK;

(210) 2315-2007

(220) 20.12.2007

9 (511) 30

(511) 30 - Zmrzlina, mrazené krémy, nanuky, drene, cukrovinky.

(540) MACÍK

(731) Radoma s. r. o. Prešov, Kapušany 534, 082 12 Kapušany pri Prešove, SK;

(210) 2319-2007

(220) 21.12.2007

9 (511) 34

(511) 34 - Cigarety; tabak; tabakové výrobky; zapalovače; zápalky; potreby pre fajčiarov.

(540)

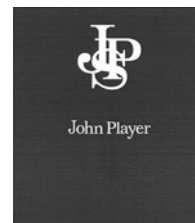

(731) British American Tobacco (Brands) Limited, Globe House, 4 Temple Place, London WC2R 2PG, GB;

(740) Žovicová Viera, Mgr., Bratislava, SK;

(210) 2320-2007

(220) 21.12.2007

9 (511) 34

(511) 34 - Cigarety; tabak a tabakové výrobky.

(540) Peter Stuyvesant

(731) American-Cigarette Company (Overseas) Limited, Zählerweg 4, CH 6300 Zug, CH;

(740) Žovicová Viera, Mgr., Bratislava, SK;

(210) 2321-2007

(220) 21.12.2007

9 (511) 34

(511) 34 - Cigarety; tabak a tabakové výrobky.

(540)

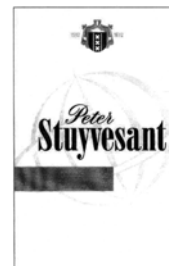

(731) American-Cigarette Company (Overseas) Limited, Zählerweg 4, CH 6300 Zug, CH;

(740) Žovicová Viera, Mgr., Bratislava, SK;

(210) 2322-2007

(220) 21.12.2007

9 (511) 34

(511) 34 - Cigarety; tabak a tabakové výrobky.

(540)

(591) červená, zlatá, bordová, čierna, sivá

(731) British American Tobacco (Brands) Limited, Globe House, 4 Temple Place, London WC2R 2PG, GB;

(740) Žovicová Viera, Mgr., Bratislava, SK;

(210) 2323-2007

(220) 21.12.2007

9 (511) 18, 25, 35

(511) 18 - Koža a imitácie kože, surové kože a kožušiny, vyčinené kože a kožušiny (polotovary), imitácie kože a kožušín (polotovary), výrobky z kože, kožušín a ich imitácií a doplnky z nich nezahnuté v iných triedach, kufre a cestovné tašky; dážd-níky, slnečníky a vychádzkové palice, biče, postroje a sedlárske výrobky, brašnárske kožené výrobky.

25 - Pánske, dámske a detské odevy a ošatenie, pokrývky hlavy a obuv; odevy, obuv, pokrývky hlavy a odevné doplnky nezahnuté v iných triedach z kože a kožušín.

35 - Maloobchodná činnosť s tovarmi prihlásenými v triedach 18 a 25, sprostredkovanie obchodu s tovarmi prihlásenými v triedach 18 a 25, veľkoobchod a sprostredkovanie veľkoobchodu s tovarmi prihlásenými v triedach 18 a 25; reklama.

(540)

Steffel

(731) Steffel s. r. o., Prešovská 30, 821 08 Bratislava, SK;

(740) Baďurová Katarína, Mgr., Bratislava, SK;

(210) 2325-2007

(220) 21.12.2007

9 (511) 35, 41

(511) 35 - Prezentácia výrobkov v komunikačných médiách pre maloobchod; reklama.

41 - Prekladateľské služby; školenie; organizovanie a vedenie seminárov; skúšanie, preskúšavanie (pedagogická činnosť).

(540)

(591) červená, čierna

(731) AXXENT spol. s r. o., Na Vŕšku 2, 814 99 Bratislava, SK;

(210) 2338-2007

(220) 27.12.2007

9 (511) 36

(511) 36 - Realitné kancelárie.

(540)

(591) oranžová

(731) RealSen, s. r. o., Hala Kolónia, Hurbanova 542, 905 01 Senica, SK;

(210) 2346-2007

(220) 28.12.2007

9 (511) 16, 35, 40

(511) 16 - Tlačené periodické a neperiodické publikácie. 35 - Reklamná a propagačná činnosť; vydávanie a aktualizovanie reklamných materiálov; prenájom reklamných plôch; maloobchodná a veľkoobchodná činnosť v oblasti polygrafických výrobkov; obchodné sprostredkovanie služieb uvedených v triedach 35 a 40.

40 - Polygrafické služby; sadzba a zhotovovanie tlačiarskych predlôh; tlač časopisov, kníh, prospectov, katalógov, kalendárov, plagátov, letákov, maľovaniiek, vystrihovačiek, vizitiek, svadobných, promočných, maturitných oznámení, spoločenských a hospodárskych tlačív, obalov; viazanie a konečná úprava kníh; laminovacie služby; služby poradenské, konzultačné a informačné v oblasti polygrafie.

(540)

(731) KRUPA print, s. r. o., Hollého 7, 010 50 Žilina, SK;

(740) United BG, a. s., Považská Bystrica, SK;

(210) 2347-2007

(220) 28.12.2007

9 (511) 16, 35, 40

(511) 16 - Tlačené periodické a neperiodické publikácie. 35 - Reklamná a propagačná činnosť; vydávanie a aktualizovanie reklamných materiálov; prenájom reklamných plôch; maloobchodná a veľkoobchodná činnosť v oblasti polygrafických výrobkov; obchodné sprostredkovanie služieb uvedených v triedach 35 a 40.

40 - Polygrafické služby; sadzba a zhotovovanie tlačiarskych predlôh; tlač časopisov, kníh, prospectov, katalógov, kalendárov, plagátov, letákov, maľovaniiek, vystrihovačiek, vizitiek, svadobných, promočných, maturitných oznámení, spoločenských a hospodárskych tlačív, obalov; viazanie a konečná úprava kníh; laminovacie služby; služby poradenské, konzultačné a informačné v oblasti polygrafie.

(540) KRUPA PRINT

(731) KRUPA print, s. r. o., Hollého 7, 010 50 Žilina, SK;

(740) United BG, a. s., Považská Bystrica, SK;

- (210) 2348-2007
 (220) 28.12.2007
 9 (511) 3
 (511) 3 - Odlakovače.
 (540)



- (591) modrá, sivá
 (731) Mravec Juraj-MRAVEX, Zvolenská 14, 010 08 Žilina, SK;

- (210) 2360-2007
 (220) 28.12.2007
 9 (511) 31, 33, 35
 (511) 31 - Hrozno.

33 - Vína všetkých druhov vrátane sýtených vín (šumivé vína); sýtené a nesýtené miešané alkoholické nápoje pripravené z vína; vodnár (vino); hroznový mušt alkoholický; alkoholické mušty; kokteily.

35 - Maloobchodné služby s vínom; poradenstvo v obchodnej činnosti; sprostredkovanie nákupu a predaja tovarov; reklama; organizovanie výstav na reklamné účely; predvádzanie tovaru; rozširovanie reklamných materiálov zákazníkom (letáky, prospekty, tlačivá, vzorky); vydávanie a aktualizovanie reklamných materiálov; distribúcia vzoriek; obchodný alebo podnikateľský prieskum; uverejňovanie reklamných textov; vzťahy s verejnosťou; organizovanie reklamných hier na propagáciu predaja; prieskum trhu; ponuka, sprostredkovanie a výber tovaru prostredníctvom katalógu; marketing; reklamná a inzertná činnosť; maloobchodný predaj s uvedenými tovarmi; reklamná, inzertná a propagačná činnosť prostredníctvom akéhokoľvek média, prostredníctvom telefónnej, dátovej alebo informačnej siete; sprostredkovanie v obchodných vzťahoch; organizovanie komerčných alebo reklamných výstav a veľtrhov.

(540) **ČASTOVSKÉ NÁLADOVÉ**

- (731) Soldán Vladimír, Sokolská 627, 900 89 Častá, SK;
 (740) Brichtová Tatiana, JUDr., Bratislava, SK;

- (210) 2362-2007
 (220) 28.12.2007
 9 (511) 3, 5, 9, 10, 12, 14, 16, 18, 25, 26, 28, 35, 44
 (511) 3 - Kozmetické výrobky a prípravky, masážne gély, gély na nelekárske použitie, voňavkárské výrobky vrátane éterických olejov, vody na vlasy a pleť, čistiace prípravky, leštiace prípravky, mydlá, tekuté mydlá vrátane medicínálnych, aromatické látky do zákuskov (esencie), sprchové gély,

telové šampóny, toaletné prípravky, toaletné vody, kolínske vody, pleťové vody po holení, parfuméria, éterické oleje, esenciálne oleje, kozmetické potreby, kozmetické prípravky do kúpeľa, kozmetické prípravky na pokožku a vlasy, opalovacie kozmetické prípravky, líčidlá, pleťové mlieka a vody, epilačné a depilačné prípravky, šampóny a laky na vlasy, tužidlá na vlasy, balzamy na vlasy, dezodoranty na osobnú potrebu, kozmetické prípravky pre zvieratá, masážne gély, amoniak na použitie ako čistiaci prostriedok, bieliace soli, detergenty s výnimkou detergentov na použitie vo výrobnom procese a na lekárske účely, čistiace prostriedky pre domácnosť, prípravky na odmasťovanie (pre domácnosť), odlakovače, odstraňovače škvŕn, čistiace prípravky na okná a sklo, pracie prípravky, prípravky na čistenie povrchov, prípravky na čistenie zubov, prípravky na odstraňovanie vodného kameňa, sóda na pranie, sóda na bielenie, škrob na pranie a bielizeň, tampóny, toaletné prípravky, vata na kozmetické účely, vatové tyčinky na kozmetické účely, bieliace krémy na pokožku, čistiace prípravky, dezinfekčné mydlá, dezodoračné mydlá, esenciálne oleje, esencie, éterické oleje, krémy kozmetické, kúpeľové soli s výnimkou solí na liečebné účely, medicínálne mydlá, mydlá, oleje na kozmetické a toaletné účely, toaletné vody, pleťové vody, šampóny, toaletné prípravky, masti a krémy, nie na lekárske účely.

5 - Farmaceutické prípravky, prostriedky proti bolestiam hlavy, tyčinky proti bradavičiam, liečivé byliny, bylinkové čaje na lekárske účely, liečivé čaje na lekárske účely, cigarety (netabakové) na lekárske účely, cukor na lekárske účely, cukrovinky s liečivými prísadami, vonné soli, chemické činidlá na lekárske a zverolekárske účely, čapíky, čistiace prípravky na kontaktné šošovky, prípravky na čistenie vzduchu, dezinfekčné prípravky, dezodoranty s výnimkou dezodorantov na osobnú potrebu, diagnostické prípravky na lekárske účely, dietetické nápoje a potraviny upravené na liečebné účely, minerálne doplnky potravín, digestíva na farmaceutické účely, drogy na liečebné účely, droždie na farmaceutické účely, prípravky na starostlivosť o ústnu dutinu, enzymatické prípravky na lekárske a zverolekárske účely, gáza na obväzovanie, glukóza na lekárske účely, repelenty, hormóny na lekárske účely, obklady a náplasti, lekárske prípravky na chudnutie, chemicko-farmaceutické prípravky, chinín na lekárske účely, obrúsky (hygienické), obvazy, obvädnadlá, liečivé prípravky do kúpeľov, prísady do krmív na lekárske účely, prostriedky na kurie oká, liečivá pre veterinárnu medicínu, lekárnice prenosné plné, leukoplast, minerálne vody a soli na lekárske účely, kapsuly na farmaceutické účely, liečivé korene, terapeutické prípravky na kúpele, tekuté masti na farmaceutické a lekárske účely; semená celé alebo mleté na lekárske účely, farmaceutické prípravky proti lupinám, masti na farmaceutické účely, farmaceutické prípravky na starostlivosť o pokožku, pomády na lekárske účely, toniká na lekárske účely, prečisťujúce prípravky, vitamínové, multivitamínové, multiminerálne prípravky, minerály, stopové prvky vo forme toboliek, tabliet, dražé a piluliek, prípravky posilňujúce a dietetické na liečebné účely, výrobky

zdravotnícke a hygienické, liečivá, liečebná kozmetika, potrava na farmaceutické účely, oleje na lekárske účely, tabletky na farmaceutické účely, doplnky výživy na lekárske účely, farmaceutické a veterinárne preparáty, sanitárne prípravky na zdravotné účely, liečivá, lieky, farmaceutické produkty na použitie pre ľudí, chemické prípravky a substancie na farmaceutické účely, nie na dezinfekciu a kozmetiku, posilňujúce a dietetické prípravky na lekárske účely, lekárske infúzie, diagnostické prípravky na lekárske účely, krvné produkty, kultúry mikroorganizmov na lekárske účely, dietetické substancie upravené na lekárske použitie, potrava pre deti, náplasti, materiály na obväzovanie, medicínne bylinky a rastliny, prípravky založené na medicínnych bylinkách a rastlinách, lekárske prípravky na dentálnu starostlivosť, lekárske prípravky na leštenie zubov, lekárske prípravky na bielenie zubov, lekárske prípravky na vymývanie ústnej dutiny, lekárske bieliace prípravky.

9 - Okuliare, puzdrá na okuliare, rámy na okuliare, okuliare na šport, slnečné okuliare, okuliarové sklá, ďalekohľady, teleskopy, diaľkomery, korekčné šošovky, buzoly, kompas.

10 - Zdravotná obuv, ortopedická obuv.

12 - Bicykle, bicyklové alebo motocyklové blatníky, bicyklové brzdy, bicyklové duše, bicyklové kolesá, bicyklové pedále, bicyklové pneumatiky, bicyklové pumpy, bicyklové ráfy, bicyklové rámy, bicyklové reťaze, bicyklové sedlá, bicyklové stojany, bicyklové ťahadlá riadenia, bicyklové zvončeky, bicyklové zvončeky, brzdové čeluste na bicykle, koše (nosiče batožiny) na bicykloch, poťahy na sedadlá bicyklov a motocyklov, príslušenstvo na bicykle, riadiadlá na bicykle a motocykle, smerovky na bicykle, stojany na bicykle, koše (nosiče batožiny) na bicykloch, opravárske náradie na opravu bicyklov a pneumatík.

14 - Bižutéria, piercing, imitácie šperkov, manžetové gombíky, kravatové ihlice, imitácie zlata, náhrdelníky, náušnice, ozdobné ihlice, príviesky na kľúče, prstene, výrobky z drahých kovov, zliatin kovov alebo potiahnuté drahými kovmi alebo ich zliatinami; drahokamy a polodrahokamy; hodinky a hodiny a časti uvedeného tovaru, príslušenstvá hodínok vrátane pásov na hodinky, reťazok na hodinky a puzdiel na hodinky; klenoty a bižutéria vrátane drobných ozdôb, malých šperkov, manžetových gombičiek, ozdobných ihlic; ozdoby; schránky a puzdrá na klenoty; váčky na klenoty v tejto triede, medailóniky a odznaky v tejto triede; puzdrá, príviesky a krúžky na kľúče v tejto triede.

16 - Baliaci papier, blahoprajné pohľadnice, brožované knihy, brožúry, brožúrky, bublinové obaly z plastických materiálov (na balenie), časopisy, etikety s výnimkou textilných, fotografie, galvanotypy (polygrafia), grafické zobrazenia, grafiky, chromolitografie (polygrafia), kalendáre, kartón, lepenka, kávové filtre papierové, knihy, lepenkové alebo papierové škatule, lepenkové alebo papierové obaly na fľaše, lepenkové platne (papiernický tovar), lepiace pásky na kancelárske účely a použitie v domácnosti, leporelá, mapy, obálky (papiernický tovar), obaly (papiernický tovar), obrázky, papiernický tovar, perá a ceruzky, písacie potreby, periodické a neperiodické publi-

kácie, plagáty, polygrafické písmo, predmety z kartónu, prospekty, pútače z papiera alebo lepenky, reklamné tabule z papiera, kartónu alebo lepenky, reprodukcie grafické, tlačené reklamné materiály, umelohmotné fólie na balenie, vrecia z papiera alebo plastických materiálov.

18 - Aktovky, kufríky, batohy, cestovné kufre a tašky, lodné kufre, diplomatické kufríky, držiaci na kufre, chlebníky, ruksaky, kabelky, kabelkové rámy, kufríky s toaletnými potrebami, nákupné tašky, školské tašky, tašky na náradie, plážové tašky, poľovnícke tašky, poľovnícke torby, reťazkové taštičky s výnimkou taštičiek z drahých kovov, tašky na nosenie detí, vaky pre turistov, vaky pre horolezcov, kľúčienky (kožená galantéria), peňaženky, mešteký na peniaze, puzdrá na navštívenky, puzdrá na mobily, puzdrá na doklady, koža zvierat, imitácia kože, kožušinové prikrývky, kožušiny, dáždnyky, obaly na dáždnyky, slnečníky, obaly na hudobné nástroje, cestovné obaly na šaty, kožené remene a remienky, kožené alebo kožou potiahnuté škatule, kožené škatule na klobúky, vrecká z kože na balenie, vychádzkové palice.

25 - Bielizeň osobná, bielizeň zabraňujúca poteniu, body - bielizeň, bundy, cyklistické oblečenie, čelenky, čiapky, čiapkové šilty, dámske róby a šaty, gymnastické (telocvičné) dresy, gamaše, chrániče uší (proti chladu, ako pokrývka hlavy), kombinézy (oblečenie), kombinézy na šport, kombinézy na vodné lyžovanie, kabáty, koše, krátke nohavice, krátke kabátiky, kravaty, kožušiny (oblečenie), kostýmy, korzety, kovové časti na obuv a opasky, nohavice, nohavičky, oblečenie, oblečenie pre motoristov, oblečenie z džínsovinu, oblečenie z kože, obuv, odevy, opasky, peleríny, pančuchy a pančuchové nohavice, plášte, plavky, pleteniny (oblečenie), pletiarisky tovar, podprsienky, podväzky, polokoše, pokrývky hlavy, ponožky, potníky, pulóvre, pyžamá, rukavice, rukávniky, saká, sandále, spodná bielizeň, spodky, sukne, svetre, šatky, šály, šaty, šľapky, športová obuv, športové tričká a dresy, športové oblečenie, spodničky, tielka, tričká, topánky, vesty, vetrovky, uniformy, vrchné ošatenie.

26 - Odznaky s výnimkou z drahých kovov, miniatúry klubových ocenení vo forme suvenírov, značky na bielizeň, lemy, obruby, brmbolce, brošne (doplnky oblečenia), čipky, elastické šnúry, flitre na odevy, girlandy, gombíky, háčiky (galantérny tovar), klipsne, kokardy (galantérny tovar), umelé kvety, vence z umelých kvetov, šnúry (galantérny tovar), mašle a stuhy do vlasov, monogramy (značky na bielizni), náprstky na šitie, náramenné pásky, výložky, ozdoby na obuv s výnimkou z drahých kovov, opaskové pracky, ozdobné brošne, ozdobné ihlice, ozdobné spony, ozdoby do vlasov, ozdoby na klobúky, obuv a šaty s výnimkou ozdôb z drahých kovov, páska (galantérny tovar), pásky na rukávy, patentné gombíky, patentné uzávery, perie (odevný doplnok), sieťky na vlasy, sponky do vlasov (ozdobné), strapce (čipkársky tovar), suchý zips, zipsy, zlatá výšivka, žabó, pletacie ihlice, náprstníky, ihelníčky, ihelníky, ihly, schránky na šijacie potreby, potreby na vyšívanie, drobnosti (potreby na vyšívanie).

28 - Autíčka, automobilové modely, bazény ako objekty na hru a šport, biliardy, boby, topánky na korčuľovanie s pripevnenými korčuľami, zariadenie na bowling, boxerské rukavice, korčule, činky, stolové hry, športové náradie, golfové vybavenie, gymnastické zariadenia, telocvičné zariadenia, hokejky, hojdačky, kolky, šachy, guľky na hranie, hračky, hry, hrkálky, stacionárne bicykle na cvičenie, kapsle do kapsľových pištolí, kolieskové korčule, kolobežky, bábky, náradie na lukostreľbu, lyže a lyžiarsky výstroj patriaci do tejto triedy, snoubordy a snoubordový výstroj patriaci do tejto triedy, surfvacie a vodné lyže, maňušky, lopty, ozdoby na vianočné stromčeky s výnimkou osvetľovacích telies a cukrovíniok, hokejky, golfové palice, lyžiarske palice, bábiky, plutvy, puky, športové rukavice bejzbalové, boxerské, golfové, hracie, lyžiarske, šermiarske, siete ako športové potreby, skejtboardy, spoločenské hry, stojany na vianočné stromčeky, vianočné stromčeky umelé, šachovnice, šípky (hra), terče, hracie karty, konfety, športový a hračkársky tovar zaradený v tejto triede.

35 - Maloobchodná a veľkoobchodná činnosť s tovarmi v triedach 3, 5, 9, 10, 12, 14, 16, 18, 25, 26 a 28, obchodná činnosť na internete, poradenské služby v podnikovom manažmente pri predaji tovarov a služieb, poradenstvo a manažment pre podniky, dekorácia a aranžovanie výkladov, obchodný manažment, sprostredkovanie nákupu a predaja tovarov, reklama, organizovanie výstav na reklamné a obchodné účely, rozširovanie reklamných oznamov, predvádzanie tovaru, rozširovanie reklamných materiálov zákazníkom (letáky, prospekty, tlačivá, vzorky), zasielanie reklamných materiálov zákazníkom, vydávanie a aktualizovanie reklamných materiálov, distribúcia vzoriek, obchodný alebo podnikateľský prieskum, prenájom reklamných materiálov, uverejňovanie reklamných textov, vydávanie reklamných alebo náborových textov, televízna reklama, reklamné agentúry, organizovanie reklamných hier na propagáciu predaja, prenájom reklamných priestorov, prenájom reklamných plôch, podpora predaja (pre tretie osoby), spracovanie textov, ponuka, sprostredkovanie a výber tovaru prostredníctvom katalógu, marketing, pomoc pri podnikaní, podnikateľské informácie, reklamná a inzertná činnosť prostredníctvom telefónnej, dátovej alebo informačnej siete, poskytovanie informácií a iných informačných produktov reklamného charakteru, prenájom reklamných informačných a komunikačných miest, sprostredkovanie v obchodných vzťahoch, služby riadenia ľudských zdrojov, zásielkové reklamné služby.

44 - Lekáreň, lekárenské služby, farmaceutické služby, služby farmaceutov (príprava predpísaných liekov), farmaceutické poradenstvo, telemedicínske služby, zdravotné strediská, poskytovanie liečebno-preventívnej starostlivosti v neštátnom zdravotníckom zariadení.

(540) AVROPA

(731) AVROPA spol. s r. o., Námestie SNP 74/28, 960 01 Zvolen, SK;

(740) Belička Ivan, Ing., Banská Bystrica, SK;

(210) 2363-2007

(220) 28.12.2007

9 (511) 3, 5, 9, 10, 12, 14, 16, 18, 25, 26, 28, 35, 44

(511) 3 - Kozmetické výrobky a prípravky, masážne gély, gély na nelekárske použitie, voňavkárské výrobky vrátane éterických olejov, vody na vlasy a pleť, čistiace prípravky, leštiace prípravky, mydlá, tekuté mydlá vrátane medicínálnych, aromatické látky do zákuskov (esencie), sprchové gély, telové šampóny, toaletné prípravky, toaletné vody, kolínske vody, pleťové vody po holení, parfuméria, éterické oleje, esenciálne oleje, kozmetické potreby, kozmetické prípravky do kúpeľa, kozmetické prípravky na pokožku a vlasy, opaľovacie kozmetické prípravky, líčidlá, pleťové mlieka a vody, epiláčne a depiláčne prípravky, šampóny a laky na vlasy, tužidlá na vlasy, balzamy na vlasy, dezodoranty na osobnú potrebu, kozmetické prípravky pre zvieratá, masážne gély, amoniak na použitie ako čistiaci prostriedok, bieliace soli, detergenty s výnimkou detergentov na použitie vo výrobnom procese a na lekárske účely, čistiace prostriedky pre domácnosť, prípravky na odmasťovanie (pre domácnosť), odlakovače, odstraňovače škvŕn, čistiace prípravky na okná a sklo, pracie prípravky, prípravky na čistenie povrchov, prípravky na čistenie zubov, prípravky na odstraňovanie vodného kameňa, sóda na pranie, sóda na bielenie, škrob na pranie a bielizeň, tampóny, toaletné prípravky, vata na kozmetické účely, vatové tyčinky na kozmetické účely, bieliace krémy na pokožku, čistiace prípravky, dezinfekčné mydlá, dezodoračné mydlá, esenciálne oleje, esencie, éterické oleje, krémy kozmetické, kúpeľové soli s výnimkou solí na liečebné účely, medicínálne mydlá, mydlá, oleje na kozmetické a toaletné účely, toaletné vody, pleťové vody, šampóny, toaletné prípravky, masti a krémy, nie na lekárske účely.

5 - Farmaceutické prípravky, prostriedky proti bolestiam hlavy, tyčinky proti bradaviciam, liečivé byliny, bylinkové čaje na lekárske účely, liečivé čaje na lekárske účely, cigarety (netabakové) na lekárske účely, cukor na lekárske účely, cukrovinky s liečivými prísadami, vonné soli, chemické činidlá na lekárske a zverolekárske účely, čapíky, čistiace prípravky na kontaktné šošovky, prípravky na čistenie vzduchu, dezinfekčné prípravky, dezodoranty s výnimkou dezodorantov na osobnú potrebu, diagnostické prípravky na lekárske účely, dietetické nápoje a potraviny upravené na liečebné účely, minerálne doplnky potravín, digestíva na farmaceutické účely, drogy na liečebné účely, droždie na farmaceutické účely, prípravky na starostlivosť o ústnu dutinu, enzymatické prípravky na lekárske a zverolekárske účely, gáza na obväzovanie, glukóza na lekárske účely, repelenty, hormóny na lekárske účely, obklady a náplasti, lekárske prípravky na chudnutie, chemicko-farmaceutické prípravky, chinín na lekárske účely, obrúsky (hygienické), obvazy, obvinadlá, liečivé prípravky do kúpeľov, prísady do krmív na lekárske účely, prostriedky na kurie oká, liečivá pre veterinárnu medicínu, lekárnice prenosné plné, leukoplast, minerálne vody a soli na lekárske účely, kapsuly na farmaceutické účely, liečivé korene, terapeutické prí-

pravky na kúpele, tekuté masti na farmaceutické a lekárske účely; semená celé alebo mleté na lekárske účely, farmaceutické prípravky proti lupinám, masti na farmaceutické účely, farmaceutické prípravky na starostlivosť o pokožku, pomády na lekárske účely, toniká na lekárske účely, prečisťujúce prípravky, vitamínové, multivitamínové, multiminerálne prípravky, minerály, stopové prvky vo forme toboliek, tabliet, dražé a piluliek, prípravky posilňujúce a dietetické na liečebné účely, výrobky zdravotníckej a hygienickej, liečivá, liečebná kozmetika, potrava na farmaceutické účely, oleje na lekárske účely, tabletky na farmaceutické účely, doplnky výživy na lekárske účely, farmaceutické a veterinárne preparáty, sanitárne prípravky na zdravotné účely, liečivá, lieky, farmaceutické produkty na použitie pre ľudí, chemické prípravky a substancie na farmaceutické účely, nie na dezinfekciu a kozmetiku, posilňujúce a dietetické prípravky na lekárske účely, lekárske infúzie, diagnostické prípravky na lekárske účely, krvné produkty, kultúry mikroorganizmov na lekárske účely, dietetické substancie upravené na lekárske použitie, potrava pre deti, náplasti, materiály na obväzovanie, medicínalné bylinky a rastliny, prípravky založené na medicínalných bylinkách a rastlinách, lekárske prípravky na dentálnu starostlivosť, lekárske prípravky na leštenie zubov, lekárske prípravky na bielenie zubov, lekárske prípravky na vymývanie ústnej dutiny, lekárske bieliace prípravky.

9 - Okuliare, puzdrá na okuliare, rámy na okuliare, okuliare na šport, slnečné okuliare, okuliarové sklá, ďalekohľady, teleskopy, diaľkomery, korekčné šošovky, buzoly, kompas.

10 - Zdravotná obuv, ortopedická obuv.

12 - Bicykle, bicyklové alebo motocyklové blatníky, bicyklové brzdy, bicyklové duše, bicyklové kolesá, bicyklové pedále, bicyklové pneumatiky, bicyklové pumpy, bicyklové ráfy, bicyklové rámy, bicyklové reťaze, bicyklové sedlá, bicyklové stojany, bicyklové ťahadlá riadenia, bicyklové zvončeky, bicyklové zvončeky, brzdomé čeluste na bicykle, koše (nosiče batožiny) na bicykloch, poťahy na sedadlá bicyklov a motocyklov, príslušenstvo na bicykle, riadiadla na bicykle a motocykle, smerovky na bicykle, stojany na bicykle, koše (nosiče batožiny) na bicykloch, opravárske náradie na opravu bicyklov a pneumatík.

14 - Bižutéria, piercing, imitácie šperkov, manžetové gombíky, kravatové ihlice, imitácie zlata, náhrdelníky, náušnice, ozdobné ihlice, prívesky na kľúče, prstene, výrobky z drahých kovov, zliatin kovov alebo potiahnuté drahými kovmi alebo ich zliatinami; drahokamy a polodrahokamy; hodinky a hodiny a časti uvedeného tovaru, príslušenstvá hodínok vrátane pásov na hodinky, reťazok na hodinky a puzdier na hodinky; klenoty a bižutéria vrátane drobných ozdôb, malých šperkov, manžetových gombičiek, ozdobných ihlíc; ozdoby; schránky a puzdrá na klenoty; váčky na klenoty v tejto triede, medailóniky a odznaky v tejto triede; puzdrá, prívesky a krúžky na kľúče v tejto triede.

16 - Baliaci papier, blahoprajné pohľadnice, brožované knihy, brožúry, bublinové obaly z plastických materiálov (na balenie), časopisy, etikety s výnimkou textilných, fotografie, gal-

vanotypy (polygrafia), grafické zobrazenia, grafiky, chromolitografy (polygrafia), kalendáre, kartón, lepenka, kávové filtre papierové, knihy, lepenkové alebo papierové škatule, lepenkové alebo papierové obaly na fľaše, lepenkové platne (papiernický tovar), lepiace pásky na kancelárske účely a použitie v domácnosti, leporéla, mapy, obálky (papiernický tovar), obaly (papiernický tovar), obrázky, papiernický tovar, perá a ceruzky, písacie potreby, periodické a neperiodické publikácie, plagáty, polygrafické písmo, predmety z kartónu, prospekty, pútače z papiera alebo lepenky, reklamné tabule z papiera, kartónu alebo lepenky, reprodukcie grafické, tlačené reklamné materiály, umelohmotné fólie na balenie, vrecia z papiera alebo plastických materiálov.

18 - Aktovky, kufríky, batohy, cestovné kufre a tašky, lodné kufre, diplomatické kufríky, držiačky na kufre, chlebníky, ruksaky, kabelky, kabelkové rámy, kufríky s toaletnými potrebami, nákupné tašky, školské tašky, tašky na náradie, plážové tašky, poľovnícke tašky, poľovnícke torby, reťazkové taštičky s výnimkou taštičiek z drahých kovov, tašky na nosenie detí, vaky pre turistov, vaky pre horolezcov, kľúčienky (kožená galantéria), peňaženky, mešteký na peniaze, puzdrá na navštívenky, puzdrá na mobily, puzdrá na doklady, koža zvierat, imitácia kože, kožušinové prikrývky, kožušiny, dáždnyky, obaly na dáždnyky, slnečníky, obaly na hudobné nástroje, cestovné obaly na šaty, kožené remene a remienky, kožené alebo kožou potiahnuté škatule, kožené škatule na klobúky, vrecká z kože na balenie, vychádzkové palice.

25 - Bielizeň osobná, bielizeň zabraňujúca poteniu, body - bielizeň, bundy, cyklistické oblečenie, čelenky, čiapky, čiapkové šily, dámske róby a šaty, gymnastické (telocvičné) dresy, gamaše, chrániče uší (proti chladu, ako pokrývka hlavy), kombinézy (oblečenie), kombinézy na šport, kombinézy na vodné lyžovanie, kabáty, košele, krátke nohavice, krátke kabátiky, kravaty, kožušiny (oblečenie), kostýmy, korzety, kovové časti na obuv a opasky, nohavice, nohavičky, oblečenie, oblečenie pre motoristov, oblečenie z džínsovin, oblečenie z kože, obuv, odevy, opasky, peleríny, pančuchy a pančuchové nohavice, plášte, plavky, pleteniny (oblečenie), pletiarsky tovar, podprsenky, podvážky, polokoše, pokrývky hlavy, ponožky, potníky, pulóvre, pyžamá, rukavice, rukávniky, saká, sandále, spodná bielizeň, spodky, sukne, svetre, šatky, šály, šaty, šľapky, športová obuv, športové tričká a dresy, športové oblečenie, spodničky, tielka, tričká, topánky, vesty, vetrovky, uniformy, vrchné ošatenie.

26 - Odznaky s výnimkou z drahých kovov, miniatúry klubových ocenení vo forme suvenírov, značky na bielizeň, lemy, obruby, brmbolce, brošne (doplnky oblečenia), čipky, elastické šnúrký, flitre na odevy, girlandy, gombíky, háčiky (galantérny tovar), klipsne, kokardy (galantérny tovar), umelé kvety, vence z umelých kvetov, šnúrký (galantérny tovar), mašle a stuhy do vlasov, monogramy (značky na bielizni), náprstky na šitie, náramenné pásky, výložky, ozdoby na obuv s výnimkou z drahých kovov, opaskové pracky, ozdobné brošne, ozdobné ihlice, ozdobné spony, ozdoby do vlasov, ozdoby na klobúky, obuv a ša-

ty s výnimkou ozdôb z drahých kovov, pásky (galantérny tovar), pásky na rukávy, patentné gombíky, patentné uzávery, perie (odevný doplnok), sieťky na vlasy, sponky do vlasov (ozdobné), strapce (čipkársky tovar), suchý zips, zipsy, zlatá výšivka, žabó, pletacie ihlice, náprstníky, ihelníčky, ihelníky, ihly, schránky na šijacie potreby, potreby na vyšívanie, drobnôstky (potreby na vyšívanie).

28 - Autíčka, automobilové modely, bazény ako objekty na hru a šport, biliardy, boby, topánky na korčuľovanie s pripevnenými korčuľami, zariadenie na bowling, boxerské rukavice, korčule, činky, stolové hry, športové náradie, golfové vybavenie, gymnastické zariadenia, telocvičné zariadenia, hokejky, hojdačky, kolký, šachy, guľky na hranie, hračky, hry, hrkálky, stacionárne bicykle na cvičenie, kapsle do kapsľových pištolí, kolieskové korčule, kolobežky, bábky, náradie na lukostreľbu, lyže a lyžiarsky výstroj patriaci do tejto triedy, snoubordy a snoubordový výstroj patriaci do tejto triedy, surfvacie a vodné lyže, maňušky, lopty, ozdoby na vianočné stromčeky s výnimkou osvetľovacích telies a cukrovíniok, hokejky, golfové palice, lyžiarske palice, bábiky, plutvy, puky, športové rukavice bejzbalové, boxerské, golfové, hracie, lyžiarske, šermiarske, siete ako športové potreby, skejtbordy, spoločenské hry, stojany na vianočné stromčeky, vianočné stromčeky umelé, šachovnice, šípky (hra), terče, hracie karty, konfety, športový a hračkársky tovar zaradený v tejto triede.

35 - Maloobchodná a veľkoobchodná činnosť s tovarmi v triedach 3, 5, 9, 10, 12, 14, 16, 18, 25, 26 a 28, obchodná činnosť na internete, poradenské služby v podnikovom manažmente pri predaji tovarov a služieb, poradenstvo a manažment pre podniky, dekorácia a aranžovanie výkladov, obchodný manažment, sprostredkovanie nákupu a predaja tovarov, reklama, organizovanie výstav na reklamné a obchodné účely, rozširovanie reklamných oznamov, predvádzanie tovaru, rozširovanie reklamných materiálov zákazníkom (letáky, prospekty, tlačivá, vzorky), zasielanie reklamných materiálov zákazníkom, vydávanie a aktualizovanie reklamných materiálov, distribúcia vzoriek, obchodný alebo podnikateľský prieskum, prenájom reklamných materiálov, uverejňovanie reklamných textov, vydávanie reklamných alebo náborových textov, televízna reklama, reklamné agentúry, organizovanie reklamných hier na propagáciu predaja, prenájom reklamných priestorov, prenájom reklamných plôch, podpora predaja (pre tretie osoby), spracovanie textov, ponuka, sprostredkovanie a výber tovaru prostredníctvom katalógu, marketing, pomoc pri podnikaní, podnikateľské informácie, reklamná a inzertná činnosť prostredníctvom telefónnej, dátovej alebo informačnej siete, poskytovanie informácií a iných informačných produktov reklamného charakteru, prenájom reklamných informačných a komunikačných miest, sprostredkovanie v obchodných vzťahoch, služby riadenia ľudských zdrojov, zásielkové reklamné služby.

44 - Lekáreň, lekárenské služby, farmaceutické služby, služby farmaceutov (príprava predpisovaných liekov), farmaceutické poradenstvo, teleme-

dicínske služby, zdravotné strediská, poskytovanie liečebno-preventívnej starostlivosti v neštátnom zdravotníckom zariadení.

(540)



(731) AVROPA spol. s r. o., Námestie SNP 74/28, 960 01 Zvolen, SK;

(740) Belička Ivan, Ing., Banská Bystrica, SK;

(210) 2364-2007

(220) 28.12.2007

9 (511) 16, 17, 40

(511) 16 - Umelohmotné fólie na balenie; viskózne fólie na obaľovanie; baliaci papier, fólie z regenerovanej celulózy na balenie; obaly (papiernický tovar); papiernický tovar; kombinované fólie na balenie; papier; flexibilné fólie na balenie; flexibilné kombinované fólie na balenie; lepenkové alebo papierové škatule; predmety z kartónu; lepenkové alebo papierové škatule potiahnuté fóliou na balenie; obalové flexibilné fólie kombinované s alumíniovou fóliou na balenie.

17 - Kovové izolačné fólie; umelohmotné fólie, nie ako obaľovací materiál; fólie z plastických materiálov na poľnohospodárske účely; fólie z regenerovanej celulózy s výnimkou fólií na balenie; izolačné materiály; izolačný papier; lepiace pásky s výnimkou pások na lekárske účely a pre domácnosť; nálepky s výnimkou nálepiek na lekárske a kancelárske účely a použitie v domácnosti; umelohmotné fólie s výnimkou baliacich fólií.

40 - Tlač, tlačenie, úprava papiera; úprava fólií na balenie; potlač baliacich fólií; pokovovanie; foto-tlač.

(540) YANGO

(731) MONETA S, s. r. o., Zarevúca 250/19, 034 01 Ružomberok, SK;

(740) Žuffa Ladislav, Ing., Poprad, SK;

(210) 2367-2007

(220) 31.12.2007

9 (511) 6, 12, 20, 21, 38

(511) 6 - Bezpečnostné schránky; kovové bicyklové zariadenia na parkovanie; kovové brány; vystužovacie kovové materiály na stavbu budov; kovové čapy; cestné zvodidlá kovové; kovové chrániče na stromy; číslovky a písmená z obyčajných kovov; kovové debnenie; denverské kliešte (blokovanie pri nesprávnom parkovaní áut); kovové dielce (stavebné); kovové klietky na divú zver; kovové domové čísla nesvietiace; kovové dopravné palety; drôt; anténový drôt; drôtené pletivo; drôtené pletivo (jemné); drôty z obyčajných kovov; drôty zo zliatin obyčajných kovov (okrem poistkových drôtov); držadlá, rukoväti, kovové kľučky; kovové dvere; kovové dverové obloženie; kovové dverové prahy; kovové dverové rámy; dverové rámy, zárubne kovové; dverové zástrčky; kovové formy na ľad; oceľové gule; kovové háčiky na šaty; kovové vešiakové háčiky;

háčiky (železiarsky tovar); kovové hrobky; hrot-nice; kovové identifikačné náramky; inzertné stĺpy kovové; kovové kabíny na striekanie farieb; kovové kabíny na prezliekanie; kovové spojky a príchytky na káble a rúrky; kade, kovové nádrže; kladky na posuvné okná; kovové kladky (nie ako časť stroja); kovové kliečky na divú zver; kovové konštrukcie klzísk; kovové kolíky; stenové kovové kolíky (príchytky); kovové kontajnery; kovové flotačné kontajnery; kovové konzoly, podpery pre stavebníctvo; kovové koše; kotevné dosky; kovové obruče, spojky; kovové vlákna na použitie v poľnohospodárstve; kovové kruhové zvierky, na rúry; kufre, kovové truhlice; kovové lamely, vložky, tenké doštičky; kovové lávky; kovové lešenia; kovové lišty, laty; maltovnice (kovové vane na miešanie malty); kovové maltovnice, korytá na miešanie malty; kovové konštrukcie markíz; kovové meracie tyčky na meranie hladiny oleja (pre železničné vozne); kovové rúčky na metly; kovové mílniky s výnimkou svetelných a mechanických; kovové mriežky ako ochrana pred kachľami alebo kozubom; kovové nádoby na potraviny; kovové nádoby na skladovanie a prepravu; kovové nádoby na skladovanie kyselín; kovové nádoby na stlačený plyn alebo skvapalnený vzduch; kovové nádoby (plechovky); kovové nádrže; kovové nádrže na tekuté palivá; napínače; napínače na kovové drôty; napínače na kovové pásy; napínače na kovové remene; kovové napínače remeňov; kovové debny na náradie; nástupiščia, kovové prefabrikáty; kovové násypníky, nie mechanické; kovové navíjacie cievky s výnimkou mechanických na navíjanie hadíc; kovové navíjaky s výnimkou mechanických na navíjanie hadíc; kovové nosníky; obalové nádoby z kovu; plechové obaly; kovové objímky na potrubie; kovové objímky; kovové rúrové objímky; objímky, prstence; kovové obklady stien a priečok (na stavby); kovové stavebné obklady; kovové obloženie stavieb; kovové lamelové obloženie; oceľové stavebné konštrukcie; oceľové stožiare; kovové ohrady hrobiek; otváratele dverí s výnimkou elektrických; kovové palety na manipuláciu s tovarom; kovové manipulačné palety; kovové nakladacie palety; kovové prepravné palety; kovové palisády; kovové stavebné panely; pánty, závesy; pánty, závesy (kovové); kovové pásky na viazanie alebo balenie; kovové pásky na zväzovanie; písmená a číslice z obyčajných kovov s výnimkou písmen a číslic ako tlačových znakov; platničky, kovové podložky; kovové pletivo; kovové ploty; kovové podložky, platničky; kovové podpery; pokladničky; kovové pokladničky; kovové poklopy; kovové popruhy na manipulovanie s nákladom; kovové kovanie na posteľ; pracky z obyčajných kovov (železiarsky tovar); kovové prefabrikáty (obloženie stavieb); kovové preklady; príchytky (kolíky) kovové; príchytky, klince; priečky kovových zábradlí; kovové priečky; kovové príslušenstvo postelí; kovové rámy stavieb; kovové rámy okenné; kovové skleníkové rámy; kovové rebríky; kovové reklamné stĺpy; kovové vystužovacie materiály na remeňové spony; rímasy kovové, ozdobné lišty kovové; kovové rošty; kovové rúčky a rukoväti

na náradie; kovové rúčky na kosy; kovové schodíky; kovové schodiská; kovové schodnice ako časti schodísk; kovové schody; kovové prenosné skleníky; skoby kovové; škrabáky na obuv; škrabáky na topánky; kovové skrinky na mäso; kovové skrinky na náradie; kovové skrinky, debny; kovové skrinky, škatule; kovové stavebné konštrukcie; kovové prenosné stavby; kovové stanové kolíky; kovové stavidlá, nie ako časti strojov; kovové vývesné štíty; kovové stĺpy; kovové stĺpy pre stavebníctvo; kovové stojany na sudy; kovové stojky; kovové zámočnícke stoly; kovové stožiare; stupne schodov (kovové); kovové sudy; kovové obruče na sudy; kovové svorky na manipulovanie s nákladom; kovové trámy; kovové držiačky na uteráky; kovové uzávery; kovové úľabia; vaničky pre vtáky (kovové konštrukcie); kovové veterníky; veže na skoky do vody kovové; kovové vodiace lišty; kovové voliéry; kovové hroty na vychádzkové palice; kovové výplne dverí; kovové vystužovacie materiály do betónu; kovové vystužovacie materiály pre stavebníctvo; kovové zámočnícke stoly; západky; zarážky dverí (kovové); kovové zárubne; zátky kovové; závary kovové; drobný železiarsky tovar; napínače na železné pásky; kovové žľaby; kovové značky s výnimkou svetelných a mechanických; pasce na zver.

12 - Odkladacie siete na batožinu do dopravných prostriedkov; stojany na bicykle; vozíky na hadice; vozíky na kufre; vozíky na nákupy; vozíky na odliatky.

20 - Búdky pre zvieratá; držadlá na časopisy; skrinky na hračky; pekárské koše na chlieb; stojany na kvety; nábytok; kancelársky nábytok; kovový nábytok; školský nábytok; podstavce na kvety; podstavce, kostry, stojany na počítače; police; police do registračných skriň; nábytkové police; police, stojany; posteľ; pultíky; pulty; stoly; regály; kovové sedadlá; servírovacie stolíky; skrinka na hračky; skrinky na lieky; kartotékové skrinky (nábytok); stojan na pílenie; stojany na dáždniky; stojany na kabáty; stojany na klobúky; stojany na kvety; stojany na pušky; stojany na taniere; stojany na uteráky (nábytok); stojany, podstavce, kostry (na počítače); stolíky pod počítače; stoličky; stoly pod písacie stroje; kovové stoly; pracovné stoly; stoly; vešiaky na kľúče; vešiaky na odevy; vešiaky na šaty; vozíky (servírovacie stolíky); vtáacie kliečky, búdky; zrkadlá.

21 - Držiaky na jedálne lístky; držiaky na kvety a rastliny (na aranžovanie kvetov); držiaky na mydlo; držiaky na špáradlá; držiaky na sviece; háčiky; kovové ihly na ražniči; kliečky pre vtáky, voliéry; kliečky pre zvieratá chované v domácnosti; košíky na chlieb na použitie v domácnosti; kovové zásobníky na papierové uteráky, utierky; kvetináče; misy; misy na zeleninu; ozdobné stolové misy; potreby pre domácnosť; sitá pre domácnosť; stojany na holiace štetky; stojany na vajčka; stojany na žehličky; stolové stojany na olej a ocot; toaletné pomôcky; dávkovače na toaletný papier; zásobníky na kotúčový toaletný papier; žľaby, válovy.

38 - Automobilová preprava; balenie tovaru; doprava nákladná (kamiónová); dovoz, doprava; preprava nábytku; skladovanie; skladovanie tovaru; služby v doprave a preprave.

(540) drotov

- (731) Zubáň Juraj /Drotov, Čerňakovo 39, 038 21 Mošovce, SK;
 (740) Klocháň Jozef, Ing., Mošovce, SK;

(210) 2380-2007

(220) 31.12.2007

9 (511) 6, 37

- (511) 6 - Dilatačné kovové prvky pre stavebné konštrukcie, kovové rektifikačné a nastavovacie konštrukcie.
 37 - Inštalácia, osádzanie stavebných konštrukcií pomocou dilatačných a nastavovacích prvkov.

(540)

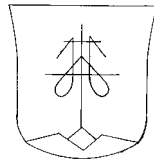

- (731) Javorík Roman, Rudina 386, 023 31 Kysucké Nové Mesto, SK;

(210) 5034-2007

(220) 11.1.2007

9 (511) 9, 16, 35, 41, 42, 45

- (511) 9 - Informačné produkty na magnetických a optických nosičoch, knihy v elektronickej podobe, albumy v elektronickej podobe, skenery, elektronicky spracovateľné nosiče údajov, elektronické publikácie stiahnuté z telekomunikačnej siete, elektronické časopisy, elektronické periodiká a knihy stiahnuté z telekomunikačnej siete, nosiče zvukových záznamov a zvukovo-obrazových záznamov, audiovizuálne záznamové disky, zariadenia na prenos, reprodukciu, spracovanie alebo záznam zvuku, obrazu alebo dát, CD disky, DVD disky, počítačový softvér, softvér na spracovanie a záznam zvuku a/alebo obrazu, nahrané počítačové programy, kompaktné disky, optické alebo magnetické nosiče údajov, záznamové diskety do počítačov, pevné disky (harddisky) do počítačov, pružné disky, mechaniky pružných diskov, počítače, notebooky, počítačový hardvér, MP3 prehrávače, procesory, pamäte do počítačov, grafické alebo zvukové karty do počítačov, rozhrania do počítačov, periférne zariadenia k počítačom, tlačiarne k počítačom, zariadenia na úpravu a spracovanie textu, sieťové komponenty do počítačov, elektrické akumulátory, magnetické identifikačné karty, poistky, premietacie prístroje, projektory, optické zariadenia a prístroje, faxové prístroje, telefónne prístroje, vysielacie zariadenia, vysielacie elektronických signálov, meracie prístroje, zosilňovače, mikrofóny, reproduktory, prístroje a nástroje na vedenie, distribúciu, transformáciu, akumuláciu, reguláciu alebo kontrolu elektrického prúdu.
 16 - Periodická a neperiodická tlač a publikácie, zborníky, knihy, brožúry, časopisy, periodiká, noviny, albumy, atlasy, tlačivá, formuláre, plagáty, katalógy, kalendáre, príručky, prospekty, ročenky, fotografie, firemné listiny, papierové propagačné materiály, papierové lístky, papierové po-

zvánky, letáky, informačné produkty na papierových nosičoch, tlačené reklamné a úžitkové manuály, grafické reprodukcie, databázy na papierových nosičoch, papierové vľajky, pútače z papiera alebo lepenky, pečiatky, papiernický tovar, nálepky, písacie potreby, predmety z kartónu, lepiace štítky, kancelárske potreby s výnimkou nábytku, vrecia a vrecká z papiera alebo plastických materiálov.

35 - Maloobchodná činnosť s uvedeným tovarom, reklama, reklamné činnosti, online reklama na počítačovej komunikačnej sieti, vydávanie a aktualizovanie reklamných alebo náborových materiálov, zbieranie a zoradovanie údajov do počítačových databáz, organizovanie výstav na obchodné a reklamné účely, poradenstvo a pomoc pri riadení obchodných aktivít, maloobchodná činnosť s nosičmi údajov, maloobchodná činnosť s nosičmi zvukových záznamov alebo zvukovo-obrazových záznamov, obchodné sprostredkovanie služieb uvedených v triede 35, sprostredkovanie obchodu s tovarom, predovšetkým s uvedeným tovarom, poskytovanie uvedených služieb prostredníctvom komunikačných médií, elektronickej pošty, SMS správ, počítačových sietí a internetu, obchodné sprostredkovanie služieb uvedených v triedach 35, 41, 42 a 45 prostredníctvom komunikačných médií, elektronickej pošty, SMS správ, počítačových sietí a internetu.

41 - Vydávanie časopisov, novín, kníh, periodík, neperiodickej tlače, vydávanie textov s výnimkou reklamných alebo náborových, vydávanie časopisov, novín a kníh v elektronickej forme, vydávanie a edícia elektronicky reprodukovateľných textov, elektronická edičná činnosť v malom (DTP služby), výroba audiovizuálnych programov, služby v oblasti zábavy a kultúrnych podujatí, fotografovanie, spoločenská výchova, vzdelávanie, školenia, pedagogické informácie, informácie o výchove, vzdelávaní a možnostiach zábavy, poradenstvo v oblasti vzdelávania, knižnice, organizovanie a vedenie kongresov, konferencií, seminárov, organizovanie kultúrnych alebo vzdelávacích výstav, organizovanie lotérií a plesov, športových súťaží, živých vystúpení, zverejňovanie textov iných ako reklamných, knižnice, zábava, pobavenie, poskytovanie uvedených služieb prostredníctvom komunikačných médií, elektronickej pošty, SMS správ, počítačových sietí a internetu.

42 - Prevod a konverzia údajov a dokumentov z fyzických médií na elektronické médiá, konverzia kníh do hlasovej elektronickej podoby, počítačové programovanie, návrh softvéru, návrh počítačových systémov, poradenstvo v oblasti počítačového hardvéru a softvéru, servis a aktualizovanie počítačových programov, zhotovovanie kópií počítačových programov, inštalácia počítačových programov, analýza softvéru, diagnostikovanie a testovanie softvéru, prenájom počítačov a počítačového softvéru, prenájom počítačových periférnych zariadení, grafický a priemyselný dizajn, navrhovanie obalov, vytváranie a udržiavanie počítačových webových stránok pre zákazníkov, poskytovanie uvedených služieb prostredníctvom komunikačných médií, elektronickej pošty, SMS správ, počítačových sietí alebo internetu.

45 - Poskytovanie a distribúcia licencií k právam duševného vlastníctva, predovšetkým k počítačovým programom so súhlasom autora, spravovanie autorských práv.

(540) PORTABOOK

(731) Seges s. r. o., Gunduličova 3, 811 05 Bratislava, SK;

(740) Porubčan Róbert, Ing., Ivanka pri Dunaji, SK;

(210) 5150-2007

(220) 14.2.2007

9 (511) 19, 33, 43

(511) 19 - Betón, výrobky z betónu, cement, dlaždice, obkladačky s výnimkou kovových, stavebná malta, sadra, tehly, vápno.

33 - Vína, alkoholické nápoje všetkých druhov s výnimkou piva.

43 - Bary, kaviarne, jedálne.

(540) MELLOW

(731) MELLOW, spol. s r. o., Balkánska cesta 123, 851 10 Bratislava, SK;

(740) Juran Svetozár, JUDr., Bratislava, SK;

(210) 5634-2007

(220) 12.6.2007

9 (511) 5

(511) 5 - Potravinové doplnky pre výživu športovcov na lekárske účely.

(540)



(591) červená, čierna, sivá, biela

(731) BioTech Nutrition Inc., P.O.B. 3321, Road Town, Tortola, VG;

(740) Guniš Jaroslav, Mgr., Bratislava, SK;

(210) 5678-2007

(220) 19.6.2007

9 (511) 3, 9, 16, 25, 35, 36, 41, 43

(511) 3 - Bieliace a iné prípravky na pranie a čistenie bielizne, prípravky na čistenie, leštenie, odmasťovanie a brúsenie, voňavkárské prípravky, éterické oleje, kozmetické prípravky, mydlá tuhé i tekuté, parfuméria, vlasové vody, ústne vody, nie na lekárske použitie, zubné pasty, prášky a vodičky na čistenie a ošetrovanie zubov, nie na lekárske použitie, šampóny telové i vlasové, prostriedky na umývanie a ošetrovanie rúk a vlasov.

9 - Nahrané nosiče zvukových a zvukovo-obrazových záznamov, videohry, hudobné automaty; zariadenia prispôbené na fungovanie len spolu s TV prijímačmi, zvukové nahrávky - disky, zvukové nahrávky - nosiče, zvukové nahrávky - pásy, zvukové nahrávky - kazety, zvukové nahrávacie zariadenia, videokazety, nosiče údajov magnetické, nosiče údajov optické.

16 - Tlačoviny, knihy, časopisy; piapiernický tovar, plagáty, prospekty, propagačný materiál, písacie potreby; vstupenky; pohľadnice; kalendáre; nálepky; igelitové tašky ako obalový materiál; suveníry z papiera.

25 - Pánska, dámska a detská bielizeň, pánske, dámske, detské a športové odevy a textilné výrobky všetkých druhov zaradené do tejto triedy, športové oblečenie, elastické tričká, body, kombinézy, košeľe, oblečenie na tanec, šály, šatky, klobúky, čiapky, čelenky, barety a ostatný klobučnícky tovar, rukavice, obuv určená na tanec.

35 - Reklamná činnosť spojená s humanitárnou a charitatívnou činnosťou; propagácia zdravotných, sociálnych a dobročinných akcií; propagácia výchovno-vzdelávacích, kultúrnych a športových aktivít; propagácia osvetovej a edukačnej činnosti v oblasti prevencie a liečby civilizačných chorôb, výživy a komplexného zdravého životného štýlu; propagácia rozvoja kultúrnych a duchovných hodnôt; propagácia ochrany a tvorby životného prostredia, zachovania prírodných hodnôt; propagácia rozvoja telovýchovy a športu; propagácia myšlienok a hodnôt európskej integrácie; propagácia cestovného ruchu.

36 - Zbieranie a zhromažďovanie vecných darov a finančných prostriedkov kvôli ich prerozdeleniu; sponzoring; zbieranie a zhromažďovanie vecných darov a finančných prostriedkov pre sociálne slabšie vrstvy obyvateľstva, ústavy pre deti a mládež, nemocničné a lekárske ústavy a zariadenia, zariadenia pre sociálne odkázaných a starších občanov, školské a predškolské zariadenia, ako aj zariadenia pre rozvoj a vzdelávanie detí a mládeže; finančná podpora osvetovej a edukačnej činnosti v oblasti prevencie a liečby civilizačných chorôb, výživy a komplexného zdravého štýlu; zbieranie a zhromažďovanie vecných darov a finančných prostriedkov na podporu demokracie, princípov slobody, právneho štátu a slobodného trhového hospodárstva; zbieranie a zhromažďovanie vecných darov a finančných prostriedkov pre náboženské a etnické skupiny, komunity; zbieranie a zhromažďovanie vecných darov a finančných prostriedkov na podporu humanitárnej činnosti pre všetky vrstvy obyvateľstva na Slovensku aj v zahraničí; zbieranie a zhromažďovanie vecných darov a finančných prostriedkov na podporu rozvoja kultúrnych a duchovných hodnôt; zbieranie a zhromažďovanie vecných darov a finančných prostriedkov a ich prerozdelenie v oblasti regionálnej politiky a cestovného ruchu; zbieranie a zhromažďovanie vecných darov a finančných prostriedkov a ich prerozdelenie v oblasti ochrany a tvorby životného prostredia, zachovania prírodných hodnôt, rozvoja telovýchovy a športu; finančná podpora medzinárodných stykov s organizáciami obdobného zamerania v Európe a vo svete.

41 - Organizovanie výchovno-vzdelávacích, kultúrnych a športových súťaží; organizovanie športových, kultúrnych a spoločenských podujatí; osvetová a edukačná činnosť v oblasti prevencie a liečby civilizačných chorôb, výživy a komplexného zdravého životného štýlu; vzdelávacia činnosť v oblasti ochrany a tvorby životného prostredia, zachovania prírodných hodnôt; vzdelávanie v oblasti prehlbovania myšlienok a hodnôt európskej integrácie, služby v oblasti vzdelávania, kultúry a športu pre sociálne slabšie vrstvy obyvateľstva a pre sociálne odkázaných a starších občanov vo forme nemateriálnej a nefinanč-

nej pomoci; služby školských a predškolských zariadení, ako aj zariadení pre rozvoj a vzdelávanie detí a mládeže.

43 - Služby reštauračné a kaviarenské vrátane stravovacích služieb, bufety (rýchle občerstvenie).

(540)



(731) dom t&d, s. r. o., Miletičova 17/B, 821 08 Bratislava, SK;

(740) Holoubková Mária, Ing., Bratislava, SK;

(210) 5679-2007

(220) 19.6.2007

9 (511) 3, 9, 16, 25, 35, 36, 41, 43

(511) 3 - Bieliace a iné prípravky na pranie a čistenie bielizne, prípravky na čistenie, leštenie, odmasťovanie a brúsenie, voňavkárské prípravky, éterické oleje, kozmetické prípravky, mydlá tuhé i tekuté, parfuméria, vlasové vody, ústne vody, nie na lekárske použitie, zubné pasty, prášky a vodičky na čistenie a ošetrovanie zubov, nie na lekárske použitie, šampóny telové i vlasové, prostriedky na umývanie a ošetrovanie rúk a vlasov.
9 - Nahrané nosiče zvukových a zvukovo-obrazových záznamov, videohry, hudobné automaty; zariadenia prispôbené na fungovanie len spolu s TV prijímačmi, zvukové nahrávky - disky, zvukové nahrávky - nosiče, zvukové nahrávky - pásy, zvukové nahrávky - kazety, zvukové nahrávacie zariadenia, videokazety, nosiče údajov magnetické, nosiče údajov optické.

16 - Tlačoviny, knihy, časopisy; papiernický tovar, plagáty, prospekty, propagačný materiál, písacie potreby; vstupenky; pohľadnice; kalendáre; nálepky; igelitové tašky ako obalový materiál; suveníry z papiera.

25 - Pánska, dámska a detská bielizeň, pánske, dámske, detské a športové odevy a textilné výrobky všetkých druhov zaradené do tejto triedy, športové oblečenie, elastické tričká, body, kombinézy, košele, oblečenie na tanec, šály, šatky, klobúky, čiapky, čelenky, baretty a ostatný klobučnícky tovar, rukavice, obuv určená na tanec.

35 - Reklamná činnosť spojená s humanitárnou a charitatívnou činnosťou; propagácia zdravotných, sociálnych a dobročinných akcií; propagácia výchovno-vzdelávacích, kultúrnych a športových aktivít; propagácia osvetovej a edukačnej činnosti v oblasti prevencie a liečby civilizačných chorôb, výživy a komplexného zdravého životného štýlu; propagácia rozvoja kultúrnych a duchovných hodnôt; propagácia ochrany a tvorby životného prostredia, zachovania prírodných hodnôt; propagácia rozvoja telovýchovy a športu; propagácia myšlienok a hodnôt európskej integrácie; propagácia cestovného ruchu.

36 - Zbieranie a zhromažďovanie vecných darov a finančných prostriedkov kvôli ich prerozdeleniu; sponzoring; zbieranie a zhromažďovanie vecných darov a finančných prostriedkov pre sociálne slabšie vrstvy obyvateľstva, ústavy pre deti

a mládež, nemocničné a lekárske ústavy a zariadenia, zariadenia pre sociálne odkázaných a starších občanov, školské a predškolské zariadenia, ako aj zariadenia pre rozvoj a vzdelávanie detí a mládeže; finančná podpora osvetovej a edukačnej činnosti v oblasti prevencie a liečby civilizačných chorôb, výživy a komplexného zdravého štýlu; zbieranie a zhromažďovanie vecných darov a finančných prostriedkov na podporu demokracie, princípov slobody, právneho štátu a slobodného trhového hospodárstva; zbieranie a zhromažďovanie vecných darov a finančných prostriedkov pre náboženské a etnické skupiny, komunity; zbieranie a zhromažďovanie vecných darov a finančných prostriedkov na podporu humanitárnej činnosti pre všetky vrstvy obyvateľstva na Slovensku aj v zahraničí; zbieranie a zhromažďovanie vecných darov a finančných prostriedkov na podporu rozvoja kultúrnych a duchovných hodnôt; zbieranie a zhromažďovanie vecných darov a finančných prostriedkov a ich prerozdelenie v oblasti regionálnej politiky a cestovného ruchu; zbieranie a zhromažďovanie vecných darov a finančných prostriedkov a ich prerozdelenie v oblasti ochrany a tvorby životného prostredia, zachovania prírodných hodnôt, rozvoja telovýchovy a športu; finančná podpora medzinárodných stykov s organizáciami obdobného zamerania v Európe a vo svete.

41 - Organizovanie výchovno-vzdelávacích, kultúrnych a športových súťaží; organizovanie športových, kultúrnych a spoločenských podujatí; osvetová a edukačná činnosť v oblasti prevencie a liečby civilizačných chorôb, výživy a komplexného zdravého životného štýlu; vzdelávacia činnosť v oblasti ochrany a tvorby životného prostredia, zachovania prírodných hodnôt; vzdelávanie v oblasti prehlbovania myšlienok a hodnôt európskej integrácie, služby v oblasti vzdelávania, kultúry a športu pre sociálne slabšie vrstvy obyvateľstva a pre sociálne odkázaných a starších občanov vo forme nemateriálnej a nefinančnej pomoci; služby školských a predškolských zariadení, ako aj zariadení pre rozvoj a vzdelávanie detí a mládeže.
43 - Služby reštauračné a kaviarenské vrátane stravovacích služieb, bufety (rýchle občerstvenie).

(540)



(591) červená, tehlová

(731) dom t&d, s. r. o., Miletičova 17/B, 821 08 Bratislava, SK;

(740) Holoubková Mária, Ing., Bratislava, SK;

(210) 5718-2007

(220) 26.6.2007

9 (511) 16, 35, 41

(511) 16 - Publikácie, tlačoviny, časopisy, periodiká, knihy, katalógy, prospekty, komiksy, mapy, nálepky, pohľadnice, fotografie, plagáty.

35 - Reklama, uverejňovanie reklamných textov, vydávanie a rozširovanie reklamných materiálov, prenájom reklamnej plochy, rozširovanie vzoriek, prieskum trhu, vzťahy s verejnosťou.

41 - Vydávanie časopisov a kníh, reportérske služby, fotografická reportáž.

(540) girls space

(731) Kampress, spol. s r. o., Lotyšská 4, 821 06 Bratislava, SK;

(210) 5750-2007

(220) 29.6.2007

9 (511) 16, 33, 35

(511) 16 - Propagačné predmety z papiera alebo z plastických hmôt v rámci tejto triedy, predovšetkým kalendáre, letáky, plagáty, hracie karty patriace do tejto triedy, ceruzky, perá, kancelárske svorky.
33 - Vodka.

35 - Propagačná činnosť, reklamná činnosť.

(540)



(591) modrá, biela, strieborná, červená

(731) STOCK PLZEŇ, a. s., Palíreňská 2, 326 00 Plzeň - Božkov, CZ;

(740) Bušová Eva, JUDr., Bratislava, SK;

(210) 5953-2007

(220) 14.8.2007

9 (511) 18, 25, 28

(511) 18 - Náprsné tašky, peňaženky, atletické a športové vaky, batohy, príručné kufríky, aktovky, kufríky, cestovné tašky, cestovné tašky na náradie a nástroje, kabelky, taštičky, batožina, vaky.
25 - Mužské a dámske plážové oblečenie, mužské športové košele, plavky, vychádzkové šortky a nohavice, dámske blúzky, dámske plavky, šortky, nohavice, nohavičky a šaty, mužské a dámske tričká s potlačou a tričká s dlhým rukávom, ponožky, klobúky, čapice a čapice so štitkom.

28 - Výrobky na surfovanie, menovite úchytky na nohy, vložka k úchytkám na nohy, rukavice a rukavice bez prstov, popruhy, bezpečnostné pásy, kus výstroja, ktorý je pripevnený k stožiaru (booms), stožiare, sťažne, doska s plachtou a plachty predávané ako jednotka, vodidlo na dosku na surfovanie, vodidlo na dosku na plávanie na vlnách, vodidlá na kajak a kanoe, dosky na surfovanie, dosky na plávanie na vlnách (bodyboards), vaky na dosky s plachtou, vaky na sťažne, vaky na dosky na surfovanie, vaky na dosky na plávanie na vlnách, vaky na plutvy, vaky na pádla kanoe a kryty listu pádla, vaky na výstroj, plávacie plutvy, úchytka stožiara, úchytka výstroja upevneného na stožiar (boom pads), chránič úchytky stožiara a podstavec stožiara.

(540) DA KINE

(731) Kaplan Robert, 10512 Cook Underwood Road, Underwood, Washington 98651, US;

(740) Guniš Jaroslav, Mgr., Bratislava, SK;

(210) 6034-2007

(220) 10.9.2007

9 (511) 5

(511) 5 - Prípravky na dezinfekciu a úpravu vody.

(540)



(591) modrá, hnedá, žltohnedá

(731) AQUASYSTEM, s. r. o., Hradská 76, 821 07 Bratislava, SK;

(740) Dolanská Elena, RNDr., Bratislava, SK;

(210) 6065-2007

(220) 17.9.2007

9 (511) 9, 11, 16, 21, 29, 30, 32, 33, 35, 41

(511) 9 - Váhy; prístroje na váženie; elektrické žehličky.

11 - Bojlery, ohrievače vody, chladiace prístroje a zariadenia, chladničky, grily, horúce platne, hriankovače, elektrické kávovary, elektrické kanvice, kuchynské potreby na pečenie a varenie elektrické, kuchynské sporáky, mikrovlnné rúry, chladiace nádoby, pece, sporáky, piecky, ponorné ohrievače, pražiacie stroje, ražne, rošty do pecí, sporáky, tlakové hrnce, variče, varné prístroje a zariadenia, ohrievače na vodu, elektrické kuchynské potreby určené na prípravu jedál a nápojov so zabudovanou funkciou na miešanie, sekánie, mixovanie, ohrev a váženie.

16 - Albumy, baliaci papier, brožúry, časopisy, ceruzky, formuláre, kalendáre, knihy, noviny, obaly, obrusy, obrúsky, papierové obrusy, papierové obrúsky, papiernický tovar, pastelky, pečiatky, periodiká, písacie potreby, prospekty, príručky, pohľadnice, školské potreby s výnimkou prístrojov, tlačivá, tlačoviny.

21 - Čajníky, dózy na čaj, cedidlá pre domácnosť, predmety na chladenie potravy pre domácnosť, dosky na krájanie, džbány, fľaše, formy na pečenie, formy na prípravu jedál, formy na zákusky a koláče, handry na čistenie, hrnce, hrnčeky, kanvice, kanvičky, kanvy, kastroly, kávové súpravy, keramika na použitie v domácnosti, koreničky, krčahy, kuchynské hrnce, kuchynské mixéry s výnimkou elektrických, kuchynské nádoby, kuchynský riad, majolika, misy na zeleninu, ručné mixéry, ručné mlynčeky pre domácnosť, panvice na smaženie, nízke panvice, porcelán, kuchynský riad, sklenené poháre, šľahače pre domácnosť s výnimkou elektrických, taniere.

29 - Maslo, marmeláda, margaríny, jedlé oleje, jedlé tuky, mäso, mliečne výrobky, nasolené potraviny, nakladaná zelenina, konzervované ovocie, sušené ovocie, kandizované ovocie, potravinárske výrobky z húb, konzervovaná zelenina, sušená zelenina, varená zelenina.

30 - Aromatické prípravky do potravín, čaj, cereálie, cestá na koláče, cestoviny, čokoláda, cukrovinky, dresingy do šalátov, horčica, múčne jedlá, pečivo, kakao, káva, kečup, koreniny, kuchynská soľ, med, potravinárska múčka, čokoládové nápoje, kakaové nápoje, prísady do nápojov, omáčky, zmrzlinové prášky, príchuti do potravín s výnimkou esencií a olejov.

32 - Nealkoholické nápoje, ovocné džúsy, nealkoholické koktaily, minerálne vody, nealkoholické mušty, srvátkové nápoje, pivo, príchuti na výrobu nápojov, sirupy na výrobu nápojov, sóda, stolové vody, prášky na výrobu šumivých nápojov, zeleninové džúsy.

33 - Alkoholické nápoje s výnimkou piva, alkoholové extrakty, destilované nápoje, digestíva, liehoviny, likéry, alkoholické nápoje obsahujúce ovocie, víno.

35 - Obchodné alebo podnikateľské informácie, kancelárie zaoberajúce sa dovozom a vývozom, prezentácia výrobkov pre maloobchod, marketingové štúdie, pomoc pri riadení obchodnej činnosti, poradenstvo v obchodnej činnosti, obchodné odhady, obchodné rady a informácie spotrebiteľom, obchodný alebo podnikateľský prieskum, obchodný manažment a podnikové poradenstvo, organizovanie výstav na obchodné a reklamné účely, personálne poradenstvo, prenájom reklamných materiálov, prenájom reklamných priestorov, reklama, vydávanie a aktualizovanie reklamných materiálov.

41 - Informácie o výchove a vzdelávaní, vydávanie kníh, organizovanie a vedenie seminárov, organizovanie kultúrnych alebo vzdelávacích výstav, školenie, vyučovanie.

(540)



(591) zelená

(731) YLIA s. r. o., Studená 5, 821 04 Bratislava, SK;

(210) 6066-2007

(220) 17.9.2007

9 (511) 9, 11, 16, 21, 29, 30, 32, 33, 35, 41

(511) 9 - Váhy; prístroje na váženie; elektrické žehličky.

11 - Bojlery, ohrievače vody, chladiace prístroje a zariadenia, chladničky, grily, horúce platne, hriankovače, elektrické kávovary, elektrické kanvice, kuchynské potreby na pečenie a varenie elektrické, kuchynské sporáky, mikrovlnné rúry, chladiace nádoby, pece, sporáky, piecky, ponorné ohrievače, pražiacie stroje, ražne, rošty do pecí, sporáky, tlakové hrnce, variče, varné prístroje a zariadenia, ohrievače na vodu, elektrické kuchynské potreby určené na prípravu jedál a nápojov so zabudovanou funkciou na miešanie, sekanie, mixovanie, ohrev a váženie.

16 - Albumy, baliaci papier, brožúry, časopisy, ceruzky, formuláre, kalendáre, knihy, noviny, obaly, obrusy, obrúsky, papierové obrusy, papierové obrúsky, papiernický tovar, pastelky, pečiatky, periodiká, písacie potreby, prospekty, príručky, pohľadnice, školské potreby s výnimkou prístrojov, tlačivá, tlačoviny.

21 - Čajníky, dózy na čaj, cedidlá pre domácnosť, predmety na chladenie potravy pre domácnosť, dosky na krájanie, džbány, fľaše, formy na pečenie, formy na prípravu jedál, formy na zákusky a koláče, handry na čistenie, hrnce, hrnčeky, kanvice, kanvičky, kanvy, kastroly, kávové súpravy, keramika na použitie v domácnosti, koreničky, krčahy, kuchynské hrnce, kuchynské mixéry s výnimkou elektrických, kuchynské nádoby, kuchyn-

ský riad, majolika, misy na zeleninu, ručné mixéry, ručné mlynčeky pre domácnosť, panvice na smaženie, nízke panvice, porcelán, kuchynský riad, sklenené poháre, šľahače pre domácnosť s výnimkou elektrických, taniere.

29 - Maslo, marmeláda, margaríny, jedlé oleje, jedlé tuky, mäso, mliečne výrobky, nasolené potraviny, nakladaná zelenina, konzervované ovocie, sušené ovocie, kandizované múčka, čokoládové výrobky z húb, konzervovaná zelenina, sušená zelenina, varená zelenina.

30 - Aromatické prípravky do potravín, čaj, cereálie, cestá na koláče, cestoviny, čokoláda, cukrovinky, dresingy do šalátov, horčica, múčne jedlá, pečivo, kakao, káva, kečup, koreniny, kuchynská soľ, med, potravinárska múčka, čokoládové nápoje, kakaové nápoje, prísady do nápojov, omáčky, zmrzlinové prášky, príchuti do potravín s výnimkou esencií a olejov.

32 - Nealkoholické nápoje, ovocné džúsy, nealkoholické koktaily, minerálne vody, mušty nealkoholické, srvátkové nápoje, pivo, príchuti na výrobu nápojov, sirupy na výrobu nápojov, sóda, stolové vody, prášky na výrobu šumivých nápojov, zeleninové džúsy.

33 - Alkoholické nápoje s výnimkou piva, alkoholové extrakty, destilované nápoje, digestíva, liehoviny, likéry, alkoholické nápoje obsahujúce ovocie, víno.

35 - Obchodné alebo podnikateľské informácie, kancelárie zaoberajúce sa dovozom a vývozom, prezentácia výrobkov pre maloobchod, marketingové štúdie, pomoc pri riadení obchodnej činnosti, poradenstvo v obchodnej činnosti, obchodné odhady, obchodné rady a informácie spotrebiteľom, obchodný alebo podnikateľský prieskum, obchodný manažment a podnikové poradenstvo, organizovanie výstav na obchodné a reklamné účely, personálne poradenstvo, prenájom reklamných materiálov, prenájom reklamných priestorov, reklama, vydávanie a aktualizovanie reklamných materiálov.

41 - Informácie o výchove a vzdelávaní, vydávanie kníh, organizovanie a vedenie seminárov, organizovanie kultúrnych alebo vzdelávacích výstav, školenie, vyučovanie.

(540) YLIA

(731) YLIA s. r. o., Studená 5, 821 04 Bratislava, SK;

(210) 6078-2007

(220) 19.9.2007

9 (511) 5, 16, 35, 41, 42, 44

(511) 5 - Dietetické nápoje, vitamíny, minerály a stopové prvky, diétne a nutričné prípravky a liečivá, medicínálne sirupy, výťažky z liečivých bylín a kombinované prípravky vitamínov, minerálov, stopových prvkov a bylinných výťažkov, potravinové doplnky obohatené vitamínmi alebo minerálmi, alebo stopovými prvkami, vitamínové prípravky, vitamíny a multivitamínové preparáty, minerály a multivitamínové preparáty, bylinné čaje, liečivé byliny, cukrovinky s liečivými prísadami, dietetické látky upravené na lekárske účely, minerálne vody a dietetické nápoje upravené na lekárske účely, diétne potraviny upravené na lekárske účely, výživové doplnky na lekárske účely.

ske účely, bielkovinové prípravky alebo potrava na lekárske účely, tinktúry na lekárske účely, bylinné výťažky alebo sirupy na farmaceutické účely, vitamínová a minerálna výživa vo forme koncentrátov, proteínové koncentráty ako výživové prídavky k potravinám, droždie na farmaceutické účely, potravinové doplnky s liečivými účinkami, výživné alebo dietetické prípravky na lekárske účely na denné doplnenie stravy ako instantná strava alebo samostatná zmes.

16 - Časopisy, periodiká, neperiodické tlačoviny, kalendáre, prospekty a reklamné materiály, propagačné materiály.

35 - Reklamná a propagačná činnosť, činnosť reklamnej agentúry, aranžovanie, kopírovanie, rozmnožovanie tlačovín, lepenie plagátov a propagačných materiálov, organizovanie komerčných alebo reklamných výstav, predvádzanie tovarov, prenájom reklamných materiálov, prieskum záujmu o tovary a služby, vydávanie, rozširovanie, zasielanie a aktualizácia reklamných materiálov a prospektov, prenájom reklamných plôch, rozhlasová a televízna reklama.

41 - Osvetová činnosť, organizovanie a vedenie konferencií, seminárov, školení, prednášok, organizovanie kultúrnych, spoločenských a vzdelávacích podujatí, vzdelávacích (nekomerčných) výstav, organizovanie súťaží, vydávanie kníh, časopisov, periodickej a neperiodickej tlače, kalendárov, pedagogické informácie, poskytovanie elektronických publikácií online, zverejňovanie textov okrem reklamných, online vydávanie kníh a časopisov v elektronickej forme, vyučovanie, vzdelávanie.

42 - Biologický výskum, bakteriologický výskum, skúšky materiálov, štúdie technických projektov.

44 - Aromaterapeutické služby, farmaceutické poradenstvo, fyzioterapia, lekárske služby, masáže, nemocničné služby, ošetrovateľské služby, poradenstvo v oblasti zdravia, zdravej výživy a zdravého životného štýlu, poskytovanie odborného zdravotného poradenstva, poskytovanie liečebno-preventívnej zdravotnej starostlivosti, psychologické služby, rehabilitácie, sanatóriá, súkromné kliniky alebo sanatóriá, vykonávanie preventívnych prehliadok, zdravotné strediská, zdravotnícka starostlivosť, zotavovne.

(540) **MEDISPEKTRUM**

(731) MEDISPEKTRUM s. r. o., Nábřežie arm. gen. Ludvíka Svobodu 20, 811 02 Bratislava, SK;

(740) Králik Miroslav, Bratislava, SK;

(210) **6089-2007**

(220) 21.9.2007

9 (511) 9, 16, 35, 38, 39, 41

(511) 9 - Nosiče informácií v rozsahu triedy 9 so záznamom zvuku a/alebo obrazu, audiovizuálne programy, nosiče záznamov nahrané aj čisté, videokazety nahrané i čisté, audiokazety nahrané i čisté, audioprogramy, audiovizuálne diela v digitálnej podobe, hudobné diela na nosičoch, CD disky, informácie, dáta, databázy a iné informačné produkty na nosičoch a v elektronických, dátových, informačných, počítačových a komunikačných sieťach všetkých druhov, multimedialne aplikácie, elektronické periodiká a knihy v elektronickej podobe.

16 - Papier a výrobky z papiera, tlačoviny, katalógy, knihy, časopisy, fotografie, plagáty, kalendáre, samolepky (papiernické výrobky), oblačky; obaly všetkých druhov papierové, papierové tašky, papierové vreckovky, papierové obrusy a obrúsky, databázové produkty v papierovej forme, databázy v papierovej forme, tlačiarenské výrobky, lósy, potreby pre knižné väzby, umelecké alebo ozdobné predmety z papiera patriace do tejto triedy.

35 - Sprostredkovateľská činnosť v oblasti obchodu, reklamné, inzertné a propagačné služby, marketing, reklamná, inzertná a propagačná činnosť prostredníctvom akéhokoľvek média, prostredníctvom telefónnej siete alebo dátovej siete, alebo informačnej siete, alebo elektronickej siete, alebo komunikačnej siete, alebo počítačovej siete, poskytovanie informácií a iných informačných produktov komerčného alebo reklamného charakteru, multimedialnych informácií komerčného charakteru, komerčné využitie internetu v oblasti komerčných internetových médií a vyhľadávacích služieb, online inzercia, organizačné zabezpečenie televízneho vysielania.

38 - Šírenie informácií prostredníctvom, dátových sietí, telematika, výmena správ, šírenie, výmena alebo získavanie správ a informácií, šírenie elektronických časopisov, informácií, audio- alebo audiovizuálnych diel prostredníctvom informačnej alebo dátovej alebo elektronickej alebo komunikačnej alebo telekomunikačnej alebo počítačovej siete, najmä internetu, počítačová komunikácia, telefónna komunikácia.

39 - Balenie tovaru pred odoslaním, zasielateľstvo.

41 - Nakladateľstvo a vydavateľstvo s výnimkou vydávania reklamných a náborových textov, organizovanie kultúrnych akcií, tvorba audiovizuálnych programov, najmä natáčanie filmov, TV programov alebo programov na nahrávanie na videokazety, edičná činnosť, publikačná činnosť, nahrávanie nosičov zvukových alebo obrazovo zvukových, tvorba audiovizuálnych diel, tvorba televíznych a audiovizuálnych programov, agentúrna činnosť v oblasti kultúry, sprostredkovanie v oblasti kultúry, výchovy, zábavy a športu, výchovná, vzdelávacia, súťažná a zábavná činnosť, zábavné alebo kultúrne alebo vzdelávacie predstavenia, organizovanie spoločenských a kultúrnych akcií, organizácia, prevádzkovanie a realizácia hier a súťaží vrátane verejných, výstavná činnosť v oblasti kultúry alebo zábavy alebo výchovy alebo vzdelávania.

(540)



(731) ČESKOSLOVENSKÁ MUZIKA, spol. s r. o., Nádražná ulica 1119/18, 909 01 Skalica, SK;

(740) Hojčuš Peter, Ing., Bratislava, SK;

(210) 6108-2007

(220) 27.9.2007

9 (511) 6, 7, 35

(511) 6 - Kovové nity.

7 - Nitovacie nástroje, ich diely a príslušenstvo.
35 - Pomoc pri riadení obchodnej činnosti, pomoc pri riadení a prevádzke podniku, pri prevádzke obchodov a obchodnej činnosti priemyselného alebo obchodného podniku, obchodné poradenstvo, organizovanie a uzatváranie obchodných transakcií, organizovanie kontraktov na nákup a predaj tovaru, reklama a marketing prostredníctvom internetu, prevádzkovanie virtuálnych obchodných stredísk na internete v oblasti nitovania a nitovacích nástrojov, elektronické prijímanie objednávok tovaru a organizovanie predaja.

(540)

airpower
S E R I E S

(731) MS Náradí s. r. o., Drtinovo náměstí 171, 547 01 Náchod, CZ;

(740) Mešková Viera, Ing., Bratislava, SK;

(210) 6136-2007

(220) 4.10.2007

9 (511) 30

(511) 30 - Cestoviny, tekuté omáčky, omáčky v prášku, lasagne, pizza, zmesi na prípravu cesta (pizze), omáčky v prášku na pizzu.

(540)



(591) červená, zelená, oranžová, žltá, biela

(731) Vitana, a. s., Mělnická 133, 277 32 Byšice, CZ;

(740) Čechvalová Dagmar, Bratislava, SK;

(210) 6138-2007

(220) 4.10.2007

9 (511) 28

(511) 28 - Vypchané hračky zvierat.

(540) **OBROVSKÉ MIKRÓBY**

(731) Giantmicrobes, Inc., One Dock Street, 06902 Stamford, CT, US;

(740) Bušová Eva, JUDr., Bratislava, SK;

(210) 6139-2007

(220) 4.10.2007

9 (511) 28

(511) 28 - Vypchané hračky zvierat.

(540) **OBRIE MIKRÓBY**

(731) Giantmicrobes, Inc., One Dock Street, 06902 Stamford, CT, US;

(740) Bušová Eva, JUDr., Bratislava, SK;

(210) 6145-2007

(220) 5.10.2007

9 (511) 30

(511) 30 - Cukrovinky, najmä žuvačky, bublinové (nafukovacie) žuvačky, cukríky a mäťové/vetrové/pepermintové cukríky.

(540) **KICK UP A GEAR**

(731) Wm. WRIGLEY Jr. Company, 410 North Michigan Avenue, Chicago, Illinois 60611, US;

(740) ROTT, RŮŽIČKA & GUTTMANN, v. o. s., Bratislava, SK;

(210) 6163-2007

(220) 11.10.2007

9 (511) 9, 16, 35, 36, 38, 39, 41

(511) 9 - Nosiče informácií, dát, zvuku a obrazu; elektronické publikácie, najmä s obsahom reportáží, správ, informácií; elektronické zoznamy a adresáre; informačné materiály, časopisy, knihy, obchodné a odborné publikácie, všetko elektronicky šírené a týkajúce sa turistických informácií, zábavy, športu, kultúry, dopravy, správ, obchodu, financií, aktuálnych udalostí, elektronické publikácie (stiahnuté z telekomunikačnej siete).

16 - Časopisy (periodiká), brožované knihy, brožúry, vytlačené cestovné poriadky, periodická a neperiodická tlač, grafické zobrazenia, propagačné materiály a predmety z papiera a plastických hmôt patriace do triedy 16, mapy, tlačoviny všetkých druhov, noviny, knihy, katalógy, prospekty, plagáty, fotografie, pohľadnice, listový papier, kalendáre, obálky, formuláre, tlačivá; knižárske výrobky; polygrafické výrobky, najmä prílohy novín, informačné letáky a brožúry, zoznamy, adresáre, programy ako tlačoviny, komiksy, príručky, pútače z papiera alebo lepenky, reklamné tabule z papiera, kartónu alebo lepenky, grafické reprodukcie, ročenky, tlačené časové plány a harmonogramy.

35 - Reklama, inzertná a reklamná činnosť, propagačná činnosť, zabezpečovanie inzercie, príprava inzertných stĺpcov, poskytovanie propagačných služieb, zabezpečovanie reklamy prostredníctvom potlače propagačných a reklamných predmetov, reklamné agentúry, online reklama v počítačovej komunikačnej sieti, rozhlasová reklama, televízna reklama, rozširovanie reklamných materiálov zákazníkom (letáky, prospekty, tlačivá, vzorky), vydávanie a aktualizovanie reklamných materiálov, vydávanie reklamných alebo náborových textov, rozširovanie reklamných alebo inzertných oznamov, zasielanie reklamných materiálov zákazníkom, prenájom reklamných materiálov, prenájom reklamných priestorov, lepenie plagátov, marketingové štúdie, obchodné a podnikateľské poradenstvo, hospodárske a ekonomické predpovede, obchodné a podnikateľské informácie, informácie o zamestnaní, vyhľadávanie informácií v počítačových súboroch, komerčné informačné kancelárie, poradenstvo v obchodnej činnosti, obchodný alebo podnikateľský prieskum, organizovanie výstav na reklamné alebo obchodné účely, zbieranie údajov do počítačových databáz, zoraďovanie údajov v počítačových databázach, podpora predaja pre tretie osoby, pomoc pri riadení obchodnej činnosti, zabezpečovanie pred-

plácania novín a časopisov, prieskum trhu a verejnej mienky, spracovanie textov, štatistické kompilácie, obchodný manažment v oblasti umenia, vzťahy s verejnosťou (prieskum vzťahov medzi podnikmi, inštitúciami a spoločenským prostredím), obchodné sprostredkovanie distribúcie periodickej a neperiodickej tlače, publikácií, novín, časopisov, kníh a iných polygrafických výrobkov, obchodné sprostredkovanie služieb uvedených v triedach 35 a 41.

36 - Informačné služby týkajúce sa financií a správ z tejto oblasti, zahrnujúce poskytovanie analýz trhov s cennými papiermi; finančné analýzy, finančné informácie, informácie o poistení, finančné poradenstvo, poradenstvo v oblasti poistenia, sprostredkovanie nehnuteľností, realitné kancelárie.

38 - Informačné kancelárie, šírenie správ, informácií prostredníctvom informačných sietí; elektronická pošta, počítačová komunikácia, posielanie správ, tlačové kancelárie, rozhlasové vysielanie, televízne vysielanie, vysielanie káblovej televízie, spravodajské služby.

39 - Distribúcia tlačovín, distribučné služby, distribúcia periodickej a neperiodickej tlače, publikácií, novín, časopisov, kníh a iných polygrafických výrobkov, informácie o doprave, preprave a parkovaní, informácie o uskladnení, doručovanie novín a časopisov, uchovávanie informácií, rezervácia dopravy, organizovanie ciest, exkurzií a okružných výletov, sprevádzanie turistov, sprostredkovanie prepravy, preprava a sprevádzanie turistov, informácie o cestovaní, o cestovných tarífach, rezervácia cestovných lístkov a leteniek, rezervácia zájazdov, turistické kancelárie s výnimkou kancelárií poskytujúcich rezerváciu hotelového ubytovania.

41 - Zverejňovanie textov okrem reklamných, vydávanie textov s výnimkou reklamných alebo náborových, vydávanie tlačovín, periodík a neperiodických publikácií, nakladateľské a vydavateľské služby, vydávanie periodickej a neperiodickej tlače, novín, časopisov, kníh a iných polygrafických výrobkov, vydávanie a edícia elektronicky reprodukovateľných textov, grafických, obrazových a zvukových informácií, ktoré môžu byť opätovne spracovávané v sieti; informácie o možnostiach zábavy, rekreácie, kultúry a športu, informácie o možnostiach rozptýlenia, informácie o výchove a vzdelávaní, pedagogické informácie, poskytovanie elektronických publikácií online (bez možnosti kopírovania), titulky, organizovanie odborných kongresov, školení, kurzov, prednášok, konferencií a súťaží, organizovanie športových a kultúrnych podujatí, organizovanie koncertov, večierkov, živých vystúpení, plesov, súťaží krásy, výstav na vzdelávacie a kultúrne účely, prekladateľské služby, služby pre oddych a rekreáciu, rezervácia vstupeniek, zábava, vzdelávanie, výroba videofilmov, výroba rozhlasových a televíznych programov, výroba publicistických programov, fotografovanie, fotografická reportáž, činnosť filmových štúdií, filmová tvorba, producentská činnosť v oblasti videotvorby, výroba audiovizuálnych programov; nahrávanie videopások, strihanie videopások, televízna zábava; výroba kultúrnych, športových, vzdelávacích a zábavných programov, tipovacích súťaží a hier; odborné poradenstvo v oblasti výroby rozhlaso-

vých a televíznych programov; poskytovanie klubových služieb (výchovno-zábavných); služby nahrávacích štúdií; reportérske služby; rozhlasové dialógy.

(540) eurodomino

(731) Bratislava Media House a. s., Dostojevského rad 1, 811 09 Bratislava, SK;

(740) Holoubková Mária, Ing., Bratislava, SK;

(210) 6164-2007

(220) 11.10.2007

9 (511) 9, 16, 35, 36, 38, 39, 41

(511) 9 - Nosiče informácií, dát, zvuku a obrazu; elektronické publikácie, najmä s obsahom reportáží, správ, informácií; elektronické zoznamy a adresáre; informačné materiály, časopisy, knihy, obchodné a odborné publikácie, všetko elektronicky šírené a týkajúce sa turistických informácií, zábavy, športu, kultúry, dopravy, správ, obchodu, financií, aktuálnych udalostí, elektronické publikácie (stiahnuté z telekomunikačnej siete).

16 - Časopisy (periodiká), brožované knihy, brožúry, vytlačené cestovné poriadky, periodická a neperiodická tlač, grafické zobrazenia, propagačné materiály a predmety z papiera a plastických hmôt patriace do triedy 16, mapy, tlačoviny všetkých druhov, noviny, knihy, katalógy, prospekty, plagáty, fotografie, pohľadnice, listový papier, kalendáre, obálky, formuláre, tlačivá; knižárske výrobky; polygrafické výrobky, najmä prílohy novín, informačné letáky a brožúry, zoznamy, adresáre, programy ako tlačoviny, komiksy, príručky, pútače z papiera alebo lepenky, reklamné tabule z papiera, kartónu alebo lepenky, grafické reprodukcie, ročenky, tlačené časové plány a harmonogramy.

35 - Reklama, inzertná a reklamná činnosť, propagačná činnosť, zabezpečovanie inzercie, príprava inzertných stĺpcov, poskytovanie propagačných služieb, zabezpečovanie reklamy prostredníctvom potlače propagačných a reklamných predmetov, reklamné agentúry, online reklama v počítačovej komunikačnej sieti, rozhlasová reklama, televízna reklama, rozširovanie reklamných materiálov zákazníkom (letáky, prospekty, tlačivá, vzorky), vydávanie a aktualizovanie reklamných materiálov, vydávanie reklamných alebo náborových textov, rozširovanie reklamných alebo inzertných oznamov, zasielanie reklamných materiálov zákazníkom, prenájom reklamných materiálov, prenájom reklamných priestorov, lepenie plagátov, marketingové štúdiá, obchodné a podnikateľské poradenstvo, hospodárske a ekonomické predpovede, obchodné a podnikateľské informácie, informácie o zamestnaní, vyhľadávanie informácií v počítačových súboroch, komerčné informačné kancelárie, poradenstvo v obchodnej činnosti, obchodný alebo podnikateľský prieskum, organizovanie výstav na reklamné alebo obchodné účely, zbieranie údajov do počítačových databáz, zoradovanie údajov v počítačových databázach, podpora predaja pre tretie osoby, pomoc pri riadení obchodnej činnosti, zabezpečovanie predplácania novín a časopisov, prieskum trhu a verejnej mienky, spracovanie textov, štatistické kompilácie, obchodný manažment v oblasti

umenia, vzťahy s verejnosťou (prieskum vzťahov medzi podnikmi, inštitúciami a spoločenským prostredím), obchodné sprostredkovanie distribúcie periodickej a neperiodickej tlače, publikácií, novín, časopisov, kníh a iných polygrafických výrobkov, obchodné sprostredkovanie služieb uvedených v triedach 35 a 41.

36 - Informačné služby týkajúce sa financií a správ z tejto oblasti, zahrnujúce poskytovanie analýz trhov s cennými papiermi; finančné analýzy, finančné informácie, informácie o poistení, finančné poradenstvo, poradenstvo v oblasti poistenia, sprostredkovanie nehnuteľností, realitné kancelárie.

38 - Informačné kancelárie, šírenie správ, informácií prostredníctvom informačných sietí; elektronická pošta, počítačová komunikácia, posielanie správ, tlačové kancelárie, rozhlasové vysielanie, televízne vysielanie, vysielanie káblovej televízie, spravodajské služby.

39 - Distribúcia tlačovín, distribučné služby, distribúcia periodickej a neperiodickej tlače, publikácií, novín, časopisov, kníh a iných polygrafických výrobkov, informácie o doprave, preprave a parkovaní, informácie o uskladnení, doručovanie novín a časopisov, uchovávanie informácií, rezervácia dopravy, organizovanie ciest, exkurzií a okružných výletov, sprevádzanie turistov, sprostredkovanie prepravy, preprava a sprevádzanie turistov, informácie o cestovaní, o cestovných tarifikách, rezervácia cestovných lístkov a leteniek, rezervácia zájazdov, turistické kancelárie s výnimkou kancelárií poskytujúcich rezerváciu hotelového ubytovania.

41 - Zverejňovanie textov okrem reklamných, vydávanie textov s výnimkou reklamných alebo náborových, vydávanie tlačovín, periodík a neperiodických publikácií, nakladateľské a vydavateľské služby, vydávanie periodickej a neperiodickej tlače, novín, časopisov, kníh a iných polygrafických výrobkov, vydávanie a edícia elektronicky reprodukovateľných textov, grafických, obrazových a zvukových informácií, ktoré môžu byť opätovne spracovávané v sieti; informácie o možnostiach zábavy, rekreácie, kultúry a športu, informácie o možnostiach rozptýlenia, informácie o výchove a vzdelávaní, pedagogické informácie, poskytovanie elektronických publikácií online (bez možnosti kopírovania), titulky, organizovanie odborných kongresov, školení, kurzov, prednášok, konferencií a súťaží, organizovanie športových a kultúrnych podujatí, organizovanie koncertov, večierkov, živých vystúpení, plesov, súťaží krásy, výstav na vzdelávacie a kultúrne účely, prekladateľské služby, služby pre oddych a rekreáciu, rezervácia vstupeniek, zábava, vzdelávanie, výroba videofilmov, výroba rozhlasových a televíznych programov, výroba publicistických programov, fotografovanie, fotografická reportáž, činnosť filmových štúdií, filmová tvorba, producentská činnosť v oblasti videotvorby, výroba audiovizuálnych programov; nahrávanie videopások, strihanie videopások, televízna zábava; výroba kultúrnych, športových, vzdelávacích a zábavných programov, tipovacích súťaží a hier; odborné poradenstvo v oblasti výroby rozhlasových a televíznych programov; poskytovanie klubových služieb (výchovno-zábavných); služby nahrávacích štúdií; reportážne služby; rozhlasové dialógy.

(540) EURODOMINO

(731) Bratislava Media House a. s., Dostojevského rad 1, 811 09 Bratislava, SK;

(740) Holoubková Mária, Ing., Bratislava, SK;

(210) 6186-2007

(220) 16.10.2007

9 (511) 29

(511) 29 - Mäsové konzervy; mäsovo-sójová zmes na prípravu jedál; konzervované mäsové a mäsovo-zeleninové zmesi na prípravu jedál; tepelne spracované konzervované mäso; kombinované konzervované hotové jedlá a polotovary z mäsa a výrobkov z neho so strukovinami, hubami a olivami; ochutené mäsové konzervy; ochutená mäsovo-sójová zmes na prípravu jedál.

(540)



(591) zelená, hnedá, červená, žltá, béžová, biela, čierna
(731) TATRAKON, spol. s r. o., Alžbetina 23, 058 01 Poprad, SK;

(740) Holakovský Štefan, Ing., Bratislava, SK;

(210) 6187-2007

(220) 16.10.2007

9 (511) 29

(511) 29 - Mäsové konzervy; mäsovo-sójová zmes na prípravu jedál; konzervované mäsové a mäsovo-zeleninové zmesi na prípravu jedál; tepelne spracované konzervované mäso; kombinované konzervované hotové jedlá a polotovary z mäsa a výrobkov z neho so strukovinami, hubami a olivami; ochutené mäsové konzervy; ochutená mäsovo-sójová zmes na prípravu jedál.

(540)



(591) žltá, oranžová, zelená, červená, biela, čierna

(731) TATRAKON, spol. s r. o., Alžbetina 23, 058 01 Poprad, SK;

(740) Holakovský Štefan, Ing., Bratislava, SK;

(210) 6188-2007

(220) 16.10.2007

9 (511) 29

(511) 29 - Mäsové konzervy; mäsovo-sójová zmes na prípravu jedál; konzervované mäsové a mäsovo-zeleninové zmesi na prípravu jedál; tepelne spracované konzervované mäso; kombinované konzervované hotové jedlá a polotovary z mäsa a výrobkov z neho so strukovinami, hubami a olivami; ochutené mäsové konzervy; ochutená mäsovo-sójová zmes na prípravu jedál.

(540)



- (591) béžová, hnedá, červená, zelená, žltá, biela, čierna
 (731) TATRAKON, spol. s r. o., Alžbetina 23, 058 01 Poprad, SK;
 (740) Holakovský Štefan, Ing., Bratislava, SK;

(210) 6190-2007

(220) 17.10.2007

9 (511) 35, 41, 44

(511) 35 - Odborné obchodné poradenstvo; veľkoobchodné a/alebo maloobchodné služby s elektronikou, prírodnými surovinami, tovarom v oblasti starostlivosti o zdravie.

41 - Vydávanie literatúry v oblasti starostlivosti o zdravie s výnimkou vydávania reklamných alebo náborových textov.

44 - Lekárske služby pre ľudí v oblasti terapeutickú liečbu.

(540) FIDREX

- (731) Vogler Claus, JUDr., Roľnícka 332, 831 07 Bratislava, SK;

(210) 6229-2007

(220) 19.10.2007

9 (511) 5, 29, 30

(511) 5 - Výrobky farmaceutické a parafarmaceutické, vitamíny a minerály a stopové prvky, diétne a nutričné prípravky na lekárske účely, liečivá, medicínálne sirupy, výťažky z liečivých bylín a kombinované prípravky vitamínov, minerálov, stopových prvkov a bylinných výťažkov, potravinové doplnky obohatené vitamínmi alebo minerálmi, alebo stopovými prvkami na lekárske účely, vitamínové prípravky, vitamíny a multivitaminové preparáty, minerály a multiminerálové preparáty, bylinné čaje, liečivé byliny, cukrovinky alebo pastilky, alebo tabletky, alebo tobolky, alebo kapsule, alebo žuvačky s liečivými prísadami, diétne látky upravené na lekárske účely, minerálne vody a diétne nápoje upravené na lekárske účely, diétne potraviny upravené na lekárske účely, výživové doplnky na lekárske účely, bielkovinové prípravky alebo potrava na lekárske účely, balzamy a krémy na masti na lekárske účely, chemické prípravky na lekárske účely, liečivé oleje, oleje na lekárske účely, tuky na lekárske účely, liečivé soli, tinktúry na lekárske účely, bylinné výťažky alebo sirupy, vitamínová a minerálna výživa vo forme koncentrátov, proteínové koncentráty ako výživové prídavky k potravinám, droždie na farmaceutické účely; potravinové doplnky s liečebnými účinkami, výživné alebo diétne prípravky na lekárske účely na denné doplnenie stravy ako instantná strava alebo samostatná zmes, ktorá sa skladá hlavne z mlieka v prášku alebo zo živočíšnych alebo zeleninových proteínov, tiež s prídavkom vitamínov alebo minerálov, alebo stopových prvkov, alebo cukru.

29 - Potravinové doplnky nie na lekárske účely (zaradené v tejto triede) a prevažne obsahujúce látky živočíšneho pôvodu patriace do tejto triedy; proteín na ľudskú spotrebu, proteínové výrobky a prípravky na výživu, prípravky zvláštnej výživy pre športovcov alebo osoby s vysokým energetickým výdajom; jedlá želatína, želatínové výrobky a prípravky na výživu; tuky jedlé, oleje jedlé; extrakty z chalúh ako výživa; výživné prípravky na denné doplnenie stravy, ktorá sa skladá hlavne z mlieka v prášku alebo zo živočíšnych alebo zeleninových proteínov, tiež s prídavkom vitamínov alebo minerálov, alebo stopových prvkov, alebo cukru; mlieko, mliečne výrobky, jogurty; konzervované, sušené, varené alebo nakladané ovocie alebo zelenina; polievky, vývary, bujóny.

30 - Potravinové doplnky nie na lekárske účely (zaradené v tejto triede) a prevažne obsahujúce látky rastlinného pôvodu patriace do tejto triedy; cukrovinky, žuvačky, bonbóny, žuvačky, zmrzliny, pekárske výrobky, cukrárske výrobky, kakao, káva, čaj, čokoláda, nápoje čokoládové, čajové, kakaové alebo kávové, potraviny a pokrmy z obilnín na ľudskú spotrebu, cestoviny, müsli, med, propolis na ľudskú potrebu.

(540) Hviezdičkovia

- (731) WALMARK, a. s., Oldřichovice 44, 739 61 Třinec, CZ;
 (740) Mešková Viera, Ing., Bratislava, SK;

(210) 6233-2007

(220) 24.10.2007

9 (511) 9, 16, 35, 41, 42

(511) 9 - Počítačové softvéry; stroje a zariadenia na spracovanie údajov; počítače a ich časti; počítačové príslušenstvo; čipy; periférne zariadenia počítačov; hologramy; nahraté optické nosiče údajov; nahraté magnetické nosiče údajov; nahrané počítačové softvéry; BluRay; nahraté videokazety; nahraté CD disky; nahraté DVD nosiče; kompaktné disky; záznamové disky, magnetické médiá, optické nosiče dát, pásky na zvukové nahrávanie; nosiče zvukových nahrávok; videohry; videopásky; videokazety; informácie a záznamy v elektronickej podobe; elektronicke časopisy; elektronicke periodiká a knihy v elektronickej podobe.

16 - Papier, kartón, lepenka a výrobky z týchto materiálov; periodické a neperiodické publikácie; tlačoviny; magazíny; noviny; časopisy vrátane ich rubriek, príloh a mimoriadnych vydaní; príručky; prospekty; skicáre; tlačené časové plány a harmonogramy; zoznamy; spevníky; knihy; knižné záložky; komiksy; kalendáre; fotografie; plagáty; pútače z papiera alebo lepenky; reklamné tabule z papiera, kartónu alebo lepenky; papiernický tovar; školské potreby; obaly, obálky; obrázky; papierové obrúsky a obrusy; nálepky; albumy; baliace papiere; pohľadnice; pečiatky; modelovacie materiály; kriedy na písanie; stojany na fotografie; listový papier; poznámkové zošity; ceruzky; perá; pastelky; peračníky; násady na perá a ceruzky; stojany na perá a ceruzky; strúhadlá na ceruzky; štetce.

35 - Reklamná, inzertná a propagačná činnosť; reklama (online) na počítačovej komunikačnej sieti; bannery - reklama na internetovej sieti; vydávanie, aktualizovanie a rozširovanie reklamných materiálov a oznamov zákazníkom (letáky, prospekty, tlačivá, vzorky); prenájom reklamných plôch; rozhlasová a televízna reklama; rozširovanie reklamných alebo inzertných oznamov; organizovanie komerčných alebo reklamných výstav a veľtrhov; organizovanie zábavných, kultúrnych a spoločenských podujatí na obchodné, reklamné a komerčné účely; analýzy nákladov; poskytovanie obchodných alebo podnikateľských informácií; pomoc pri riadení obchodnej činnosti; personálne poradenstvo; poradenstvo pri vedení podnikov; obchodný manažment a podnikové poradenstvo; obchodný alebo podnikateľský prieskum; vyhľadávanie informácií v počítačových súboroch; zbieranie a zoraďovanie údajov do počítačových databáz; vedenie kartoték v počítači; maloobchodný predaj tovarov uvedený v triedach 9 a 16; sprostredkovanie obchodu s tovarom; obchodné sprostredkovanie služieb uvedených v triede 41.

41 - Prekladateľské a tlmočnicke služby; služby v oblasti zábavy, vzdelávania, športu a kultúry; informácie o výchove a vzdelávaní, možnostiach zábavy, rekreácie a rozptýlenia, poskytovanie elektronických publikácií online (bez možnosti kopírovania); poskytovanie elektronických publikácií online; vydávanie kníh a časopisov; vydávanie kníh a časopisov v elektronickej forme; vydávanie textov v elektronickej forme; vydavateľská činnosť s výnimkou vydávania reklamných alebo náborových textov; poskytovanie informácií online; pedagogická činnosť - skúšanie, preskúšanie; výroba rozhlasových a televíznych programov; televízna zábava; filmová tvorba; prenájom filmov; fotografovanie; služby nahrávacích štúdií; prenájom audio- a videonahrávok; organizovanie a vedenie kongresov, konferencií, kolokvií, seminárov a sympózií; organizovanie kultúrnych a spoločenských podujatí; organizovanie vedomostných, kultúrnych a zábavných výstav a súťaží; zábava; pobavenie; vzdelávanie; výchovno-zábavné klubové služby; poskytovanie informácií o službách uvedených v tejto triede.

42 - Tvorba, výroba a vývoj počítačových softvérov; poskytovanie softvérov; poradenské, konzultačné a expertízne služby v oblasti počítačových softvérov; poskytovanie informácií v oblasti počítačových softvérov; servis počítačových programov; obnovovanie počítačových databáz; počítačové programovanie; návrh počítačových systémov; prenájom počítačov a príslušenstva k počítačom; prenájom počítačového softvéru; odborné poradenstvo v oblasti počítačov, počítačových programov a v oblasti zariadení na spracovanie dát.

(540) SIMULTA

(731) SIMULTA, spol. s r. o., Fraňa Kráľa 12, 811 05 Bratislava, SK;

(740) Litváková Edita, Ing., Bratislava, SK;

(210) 6237-2007

(220) 25.10.2007

9 (511) 1, 14, 16, 35, 40

(511) 1 - Tlačové dosky na ofsetové tlačenie (s citlivou vrstvou).

14 - Pamätne mince a medaily z drahých kovov, trojrozmerné známky z cenných kovov, grafické listy a ostatné výrobky z drahých kovov patriace do triedy 14.

16 - Umelecké tlačoviny patriace do triedy 16.

35 - Reklamná a inzertná činnosť, propagácia, marketing, pomoc pri podnikaní, poskytovanie obchodných alebo podnikateľských informácií, inzertná a propagačná činnosť prostredníctvom akéhokoľvek média prostredníctvom telefónnej, dátovej alebo informačnej siete, komerčné využitie internetu v oblastiach komerčných internetových médií a vyhľadávanie informácií v počítačových súboroch (pre zákazníkov), prenájom reklamného času vo všetkých komunikačných médiách, prenájom reklamných informačných a komunikačných miest, sprostredkovanie obchodu s pamätnými mincami a medailami z drahých kovov, trojrozmernými známkami z cenných kovov, grafickými listami a ostatnými výrobkami z drahých kovov, ktoré patria do triedy 14, s umeleckými tlačovinami patriacimi do triedy 16 cez internet; rozširovanie a zasielanie reklamných materiálov zákazníkom (letáky, prospekty, tlačivá, vzorky), vydávanie a aktualizovanie reklamných materiálov, uverejňovanie, vydávanie reklamných alebo náborových textov.

40 - Pozlacovanie, rytie, gravírovanie, sériografia, sieťotlač, striebrenie, plátovanie drahými kovmi, tlačenie vzorov, kreslenie, rysovanie laserom, litografická tlač, obrusovanie, odlievanie, ofsetová tlač, spracovanie a úprava papiera, všetko uvedené týkajúce sa pamätných mincí a medailí z drahých kovov, trojrozmerných známkov z cenných kovov, grafických listov a ostatných výrobkov z drahých kovov patriacich do triedy 14.

(540)

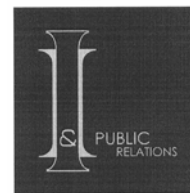

(731) I & I pr, s. r. o., Líščie údolie 59, 840 00 Bratislava, SK;

(740) Holoubková Mária, Ing., Bratislava, SK;

(210) 6238-2007

(220) 25.10.2007

9 (511) 1, 14, 16, 35, 40

(511) 1 - Tlačové dosky na ofsetové tlačenie (s citlivou vrstvou).

14 - Pamätne mince a medaily z drahých kovov, trojrozmerné známky z cenných kovov, grafické listy a ostatné výrobky z drahých kovov patriace do triedy 14.

16 - Umelecké tlačoviny patriace do triedy 16.

35 - Reklamná a inzertná činnosť, propagácia, marketing, pomoc pri podnikaní, poskytovanie obchodných alebo podnikateľských informácií, inzertná a propagačná činnosť prostredníctvom akéhokoľvek média prostredníctvom telefónnej, dátovej alebo informačnej siete, komerčné využitie internetu v oblastiach komerčných internetových médií a vyhľadávanie informácií v počítačových súboroch (pre zákazníkov), prenájom reklamného času vo všetkých komunikačných médiách, prenájom reklamných informačných a komunikačných miest, sprostredkovanie obchodu s pamätnými mincami a medailami z drahých kovov, trojrozmernými známami z cenných kovov, grafickými listami a ostatnými výrobkami z drahých kovov, ktoré patria do triedy 14, s umeleckými tlačovinami patriacimi do triedy 16 cez internet; rozširovanie a zasielanie reklamných materiálov zákazníkom (letáky, prospekty, tlačivá, vzorky), vydávanie a aktualizovanie reklamných materiálov, uverejňovanie, vydávanie reklamných alebo náborových textov.

40 - Pozlacovanie, rytie, gravírovanie, sériografia, sieťotlač, striebrenie, platanie drahými kovmi, tlačenie vzorov, kreslenie, rysovanie laserom, litografická tlač, obrusovanie, odlievanie, ofsetová tlač, spracovanie a úprava papiera, všetko uvedené týkajúce sa pamätných mincí a medailí z drahých kovov, trojrozmerných známok z cenných kovov, grafických listov a ostatných výrobkov z drahých kovov patriacich do triedy 14.

(540)

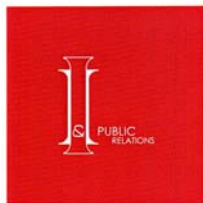

(591) bordová, biela

(731) I & I pr, s. r. o., Líščie údolie 59, 840 00 Bratislava, SK;

(740) Holoubková Mária, Ing., Bratislava, SK;

(210) 6241-2007

(220) 26.10.2007

9 (511) 16, 35, 39, 41, 43

(511) 16 - Papiernický tovar, ako napr. listové papiere, obálky, cenníky, jedálne a nápojové lístky, pivné tácky, brožúry, diáre, kalendáre, vizitky, samolepky, pohľadnice, fotografie, rozetky, servítky, vreckovky, papierové tašky a vrecká, kancelárske potreby, ako písacie perá, ceruzky, prepisovačky, propagačné výlisky, plagáty, mapy, tašky a vrecká a iné výrobky z plastických hmôt.

35 - Sprostredkovateľská činnosť v oblasti reklamy a propagačná činnosť; maloobchodné služby s cestovnými mapami.

39 - Služby cestovného ruchu pri prevádzkovaní cestovnej kancelárie a s tým spojené sprostredkovateľské služby, t. j. zaistenie dopravy turistov a ich batožiny a služby s tým súvisiace, informácie o cestovaní a doprave, o jazdných tarifách, cestovných poriadkoch a spôsobe dopravy a ďalšie služby súvisiace s prepravou osôb (predaj leteniek, lodných lístkov, cestovné lístky pre cest

nú a železničnú dopravu), organizovanie zájazdov v tuzemsku a v zahraničí, sprievodcovské služby.

41 - Činnosť v oblasti kultúry, zábavy, rozptýlenia a rekreácie osôb v oblasti cestovného ruchu.

43 - Služby cestovnej kancelárie - zaistovanie a poskytovanie ubytovania (v hoteloch, penziónoch, turistických táboroch, turistických ubytovniach, kempoch a pod.), poskytovanie stravovacích služieb a s tým spojených sprostredkovateľských služieb.

(540) **SUNTIMES TOURS**

(731) SUNTIMES TOURS s. r. o., Španielova 1701/52a, 163 00 Praha, CZ;

(740) Dostál Štefan, JUDr., Senica, SK;

(210) 6242-2007

(220) 26.10.2007

9 (511) 16, 35, 39, 41, 42

(511) 16 - Papiernický tovar, ako napr. listové papiere, obálky, cenníky, jedálne a nápojové lístky, pivné tácky, brožúry, diáre, kalendáre, vizitky, samolepky, pohľadnice, fotografie, rozetky, obrúsky, vreckovky, papierové tašky a vrecká, kancelárske potreby, ako písacie perá, ceruzky, prepisovačky, propagačné výlisky, plagáty, mapy, tašky a vrecká a iné výrobky z plastických hmôt.

35 - Sprostredkovateľská činnosť v oblasti reklamy a propagačná činnosť; maloobchodné služby s cestovnými mapami.

39 - Služby cestovného ruchu pri prevádzkovaní cestovnej kancelárie a s tým spojené sprostredkovateľské služby, t. j. zabezpečenie dopravy turistov a ich batožiny a služby s tým súvisiace, informácie o cestovaní a doprave, o cestovných tarifách, cestovných poriadkoch a spôsobe dopravy a ďalšie služby súvisiace s prepravou osôb (predaj leteniek, lodných lístkov, cestovných lístkov pre cestnú a železničnú dopravu), organizovanie zájazdov v tuzemsku a v zahraničí, sprievodcovské služby.

41 - Činnosť v oblasti kultúry, zábava, rozptýlenie a rekreácia osôb v oblasti cestovného ruchu.

42 - Služby cestovnej kancelárie, a to zabezpečovanie a poskytovanie ubytovania (v hoteloch, penziónoch, turistických táboroch, turistických ubytovniach, kempoch a pod.), poskytovanie stravovacích služieb a s tým spojených sprostredkovateľských služieb.

(540) **SUNTIMES**

(731) SUNTIMES TOURS s. r. o., Španielova 1701/52a, 163 00 Praha, CZ;

(740) Dostál Štefan, JUDr., Senica, SK;

(210) 6243-2007

(220) 29.10.2007

9 (511) 9, 16, 35, 38, 41

(511) 9 - Diapozitívy; kompaktné disky; magnetické disky; optické disky; optické kompaktné disky; elektronické publikácie (stiahnuté z telekomunikačnej siete); gramofónové platne; magnetické nosiče údajov; optické nosiče údajov; pásky na zvukové nahrávanie; počítačový softvér; programy na počítačové hry; programy počítačové (stiahnuté z telekomunikačnej siete); pružné disky; vi-

deokazety; videopásy; disky zvukových nahrávok; nosiče zvukových nahrávok; pásky so zvukovými nahrávkami.

16 - Albumy, blahoprajné pohľadnice, časopisy (periodiká); grafiky; kalendáre; katalógy; knihy; komiksy; noviny; obežníky; periodiká; plagáty; publikácie; ročenky; tlačoviny.

35 - Reklamné agentúry; grafická úprava tlačovín na reklamné účely; prezentácia výrobkov v komunikačných médiách pre maloobchod; komerčné informačné kancelárie; podpora predaja (pre tretie osoby); prenájom reklamného času vo všetkých komunikačných médiách; prenájom reklamných materiálov; reklama; reklama (online) v počítačovej komunikačnej sieti; vydávanie a aktualizovanie reklamných materiálov; rozširovanie reklamných oznamov; prenájom reklamných plôch; zásielkové reklamné služby; uverejňovanie reklamných textov; rozhlasová reklama; rozširovanie reklamných alebo inzertných oznamov; rozširovanie reklamných materiálov zákazníkom (letáky, prospekty, tlačoviny, vzorky); spracovanie textov; televízna reklama; predplatné telekomunikačných služieb; zasielanie reklamných materiálov zákazníkom.

38 - Poskytovanie priestoru na diskusiu na internete; prenos signálu pomocou satelitu; spravodajské agentúry; televízne vysielanie; vysielanie káblovej televízie; tlačové kancelárie.

41 - Digitálna tvorba obrazov na výstupných zariadeniach, elektronická edičná činnosť v malom (DTP služby); filmová tvorba; fotografická reportáž; informácie o možnostiach zábavy; nahrávanie videopások; organizovanie súťaží (vedomostných alebo zábavných); výroba rozhlasových a televíznych programov; organizovanie športových súťaží; organizovanie vedomostných a zábavných súťaží; televízna zábava; tvorba videofilmov; organizovanie a vedenie koncertov; organizovanie a plánovanie večierok; vydávanie kníh; vydávanie (online) kníh a časopisov v elektronickej forme; zábava, pobavenie; živé predstavenie; prenájom zvukových nahrávacích zariadení.

(540) PRVÉ ODDELENIE

(731) MAC TV, s. r. o., Brečtanová 1, 831 01 Bratislava, SK;

(740) Ďurček Peter, Mgr., Bratislava, SK;

(210) 6257-2007

(220) 31.10.2007

9 (511) 11, 35, 41, 42

(511) 11 - Zariadenia na deacidifikáciu, stabilizáciu, konzervovanie a modifikáciu vlastností materiálov.

35 - Maloobchodné služby v oblasti tovarov v triede 11.

41 - Služby týkajúce sa vzdelávania v oblasti vedy a výskumu, konzultačné služby v oblasti vedy a výskumu, organizovanie kurzov a školení v oblasti vedy a výskumu, školiaca a lektorská činnosť v oblasti vedy a výskumu.

42 - Výskum procesov a zariadení chemickej technológie.

(540) CSI Conservation Science International

(731) STU Fakulta chemickej a potravinárskej technológie, Radlinského 9, 812 37 Bratislava, SK;

(740) Holoubková Mária, Ing., Bratislava, SK;

(210) 6258-2007

(220) 31.10.2007

9 (511) 11, 35, 41, 42

(511) 11 - Zariadenia na deacidifikáciu, stabilizáciu, konzervovanie a modifikáciu vlastností materiálov.

35 - Maloobchodné služby v oblasti tovarov v triede 11.

41 - Služby týkajúce sa vzdelávania v oblasti vedy a výskumu, konzultačné služby v oblasti vedy a výskumu, organizovanie kurzov a školení v oblasti vedy a výskumu, školiaca a lektorská činnosť v oblasti vedy a výskumu.

42 - Výskum procesov a zariadení chemickej technológie.

(540) CSII Conservation Science International

(731) STU Fakulta chemickej a potravinárskej technológie, Radlinského 9, 812 37 Bratislava, SK;

(740) Holoubková Mária, Ing., Bratislava, SK;

(210) 6259-2007

(220) 31.10.2007

9 (511) 11, 35, 41, 42

(511) 11 - Zariadenia na deacidifikáciu, stabilizáciu, konzervovanie a modifikáciu vlastností materiálov.

35 - Maloobchodné služby v oblasti tovarov v triede 11.

41 - Služby týkajúce sa vzdelávania v oblasti vedy a výskumu, konzultačné služby v oblasti vedy a výskumu, organizovanie kurzov a školení v oblasti vedy a výskumu, školiaca a lektorská činnosť v oblasti vedy a výskumu.

42 - Výskum procesov a zariadení chemickej technológie.

(540) CSTI SK

(731) STU Fakulta chemickej a potravinárskej technológie, Radlinského 9, 812 37 Bratislava, SK;

(740) Holoubková Mária, Ing., Bratislava, SK;

(210) 6260-2007

(220) 31.10.2007

9 (511) 11, 35, 41, 42

(511) 11 - Zariadenia na deacidifikáciu, stabilizáciu, konzervovanie a modifikáciu vlastností materiálov.

35 - Maloobchodné služby v oblasti tovarov v triede 11.

41 - Služby týkajúce sa vzdelávania v oblasti vedy a výskumu, konzultačné služby v oblasti vedy a výskumu, organizovanie kurzov a školení v oblasti vedy a výskumu, školiaca a lektorská činnosť v oblasti vedy a výskumu.

42 - Výskum procesov a zariadení chemickej technológie.

(540) CSTI SK

(731) STU Fakulta chemickej a potravinárskej technológie, Radlinského 9, 812 37 Bratislava, SK;

(740) Holoubková Mária, Ing., Bratislava, SK;

(210) 6261-2007

(220) 31.10.2007

9 (511) 11, 35, 41, 42

(511) 11 - Zariadenia na deacidifikáciu, stabilizáciu, konzervovanie a modifikáciu vlastností materiálov.
35 - Maloobchodné služby v oblasti tovarov v triede 11.

41 - Služby týkajúce sa vzdelávania v oblasti vedy a výskumu, konzultačné služby v oblasti vedy a výskumu, organizovanie kurzov a školení v oblasti vedy a výskumu, školiaca a lektorská činnosť v oblasti vedy a výskumu.

42 - Výskum procesov a zariadení chemickej technológie.

(540) CST Conservation Science and Technology

(731) STU Fakulta chemickej a potravinárskej technológie, Radlinského 9, 812 37 Bratislava, SK;

(740) Holoubková Mária, Ing., Bratislava, SK;

(210) 6262-2007

(220) 31.10.2007

9 (511) 11, 35, 41, 42

(511) 11 - Zariadenia na deacidifikáciu, stabilizáciu, konzervovanie a modifikáciu vlastností materiálov.
35 - Maloobchodné služby v oblasti tovarov v triede 11.

41 - Služby týkajúce sa vzdelávania v oblasti vedy a výskumu, konzultačné služby v oblasti vedy a výskumu, organizovanie kurzov a školení v oblasti vedy a výskumu, školiaca a lektorská činnosť v oblasti vedy a výskumu.

42 - Výskum procesov a zariadení chemickej technológie.

(540) CSTI Conservation Science and Technology International

(731) STU Fakulta chemickej a potravinárskej technológie, Radlinského 9, 812 37 Bratislava, SK;

(740) Holoubková Mária, Ing., Bratislava, SK;

(210) 6267-2007

(220) 5.11.2007

9 (511) 5

(511) 5 - Farmaceutické prípravky.

(540) UNILAT

(731) UNIMED PHARMA, spol. s r. o., Oriškova 11, 821 05 Bratislava, SK;

(740) Tencerová Miroslava, JUDr., Bratislava, SK;

(210) 6274-2007

(220) 7.11.2007

9 (511) 42, 44

(511) 42 - Lekársky a vedecký výskum v oblasti astmy a alergických ochorení.

44 - Poradenstvo v oblasti rizika vzniku astmy, alergických ochorení, poradenstvo v oblasti zdravotných vyšetrení súvisiacich s astmou a alergickými ochoreniami, konzultácie a konzultačné služby v oblasti zdravotnej starostlivosti o chorých na astmu a alergikov a v oblasti zvýšeného rizika vzniku týchto ochorení, informačné služby týkajúce sa astmy a alergických ochorení, najmä po-

skytovanie informácií o liečbe astmy a alergických ochorení lekárom, odborníkom na zdravotnú starostlivosť a pacientom.

(540)

(591) modrá, biela

(731) MERCK SHARP & DOHME IDEA, Inc., Schaffhauserstrasse 134, 8152 Glattburg, CH;

(740) Holoubková Mária, Ing., Bratislava, SK;

(210) 6275-2007

(220) 7.11.2007

9 (511) 32, 35, 39

(511) 32 - Nealkoholické nápoje, prípravky na výrobu nápojov, izotonické nápoje, nápoje z nealkoholických štiav, nealkoholické výtlačky z ovocia, príchuti na výrobu nápojov, sirupy na výrobu nápojov, ovocné šťavy.

35 - Sprostredkovanie obchodu s tovarmi v triede 32.

39 - Distribúcia nealkoholických nápojov.

(540) SPEED POWER

(731) TATREX s. r. o., Skladová 2, 917 01 Trnava, SK;

(740) Holoubková Mária, Ing., Bratislava, SK;

(210) 6278-2007

(220) 7.11.2007

9 (511) 9, 16, 25, 35, 39, 41

(511) 9 - Nahraté audio- a/alebo videonosiče, programové vybavenie pre počítače, softvér a počítačové hry.
16 - Tlačoviny, brožúry, časopisy, knihy, fotografie, komiksy, kalendáre, papierové propagačné materiály.

25 - Odevy, trička, mikiny.

35 - Reklama; televízna reklama; rozhlasová reklama; online reklama na počítačovej komunikačnej sieti; reklama prostredníctvom mobilných telefónov; reklamné agentúry; podpora predaja (pre tretie osoby); produkcia reklamných spotov; vydávanie a aktualizovanie reklamných materiálov; prenájom reklamných materiálov; rozširovanie reklamných materiálov zákazníkom; rozširovanie reklamných oznamov; prenájom reklamných plôch; uverejňovanie reklamných textov; sprostredkovateľská a poradenská činnosť v oblasti reklamy; sprostredkovanie nákupu a predaja filmov, reklam, zábavných a audiovizuálnych programov; sprostredkovanie nákupu a predaja audiovizuálnej techniky; maloobchodné služby v oblasti audiovizuálnej techniky; maloobchodné služby v oblasti filmov, zábavných a audiovizuálnych programov; maloobchodná činnosť s nahratými audio- a/alebo videonosičmi; maloobchodná činnosť s počítačovými hrami; maloobchodná činnosť so softvérom.

39 - Distribúcia televíznych programov, hraných filmov, audio- a/alebo videonosičov.

41 - Produkcia televíznych programov, produkcia rozhlasových programov, filmová tvorba, produkcia dokumentárnych filmov; fotografická reportáž, tvorba videofilmov, nahrávanie videopások, digitálna tvorba obrazov na výstupných zariadeniach.

niach; produkcia zábavných a audiovizuálnych programov, výroba publicistických, spravodajských a vzdelávacích programov, služby filmových a nahrávacích štúdií; divadelné predstavenia, výroba divadelných alebo iných predstavení; služby agentúr sprostredkujúcich divadelných, koncertných a varietných umelcov; technicko-organizačné zabezpečenie kultúrnych, spoločenských a športových podujatí; organizovanie zábavných, kultúrnych, spoločenských a športových podujatí; organizovanie vzdelávacích, vedomostných alebo zábavných súťaží; organizovanie športových súťaží, organizovanie športových akcií a hier; organizovanie kultúrno-spoločenských akcií a hier; organizovanie audiotextových a sms-kových hier; organizovanie živých vystúpení; vedomostné alebo zábavné súťaže organizované prostredníctvom internetu alebo telefónov a mobilných telefónov; zábavné parky; rozhlasová zábava; televízna zábava; zábava, pobavenie; plánovanie a organizovanie večierok; výchovno-zábavné klubové služby; služby fanklubov; informácie o možnostiach rozptýlenia; informácie o možnostiach zábavy; služby technického zabezpečenia kultúrnych, spoločenských a športových podujatí; ozvučenie filmových a audiovizuálnych programov; sprostredkovanie a poradenská činnosť v uvedených oblastiach; požíčanie filmov, požíčanie videopások; prenájom audionahrávok; prenájom audiovizuálnej techniky; poradenstvo v oblasti audiovizuálnej techniky; prenájom dekorácií, vydávanie kníh, časopisov, novín a iných periodických a neperiodických publikácií; online poskytovanie počítačových hier (z počítačových sietí); hranie o peniaze; organizovanie lotérií; organizovanie finančných hier.

(540) **JOBING ALEBO VÝMENA POVOLANÍ**

- (731) FILMMAR, s. r. o., Jakubovo nám. 3, 811 09 Bratislava, SK;
(740) Čechvalová Dagmar, Bratislava, SK;

(210) 6280-2007
(220) 8.11.2007

9 (511) 5

- (511) 5 - Humánne a veterinárne farmaceutické prípravky.

(540) **RECOTENS**

- (731) Valeant Czech Pharma, s. r. o., Truhlárska 1104/13, 1103/15, 110 00 Praha, CZ;
(740) Guniš Jaroslav, Mgr., Bratislava, SK;

(210) 6281-2007
(220) 8.11.2007

9 (511) 3, 4, 21

- (511) 3 - Vonné a esenciálne oleje a ich zmesi, oleje do parfumov a vôní, aromatické lampové oleje, masážne oleje, vône do kúpeľov, silice a ich zmesi do vonných olejov.
4 - Sviečky na svietenie, sviečky parfumované, sviečky z včelieho vosku, aromatické lampy a solné lampy, kde zdrojom svetla je sviečka.
21 - Dekoračná keramika.

(540)



- (591) červená, zelená, sivá, oranžová
(731) Slow - Natur s. r. o., Polianky 15, 841 01 Bratislava, SK;
(740) Hojčuš Peter, Ing., Bratislava, SK;

(210) 6282-2007
(220) 8.11.2007

9 (511) 3, 4, 21

- (511) 3 - Vonné a esenciálne oleje a ich zmesi, oleje do parfumov a vôní, aromatické lampové oleje, masážne oleje, vône do kúpeľov, silice a ich zmesi do vonných olejov.
4 - Sviečky na svietenie, sviečky parfumované, sviečky z včelieho vosku, aromatické lampy a solné lampy, kde zdrojom svetla je sviečka.
21 - Dekoračná keramika.

(540)



- (591) červená, zelená, čierna, biela
(731) Slow - Natur s. r. o., Polianky 15, 841 01 Bratislava, SK;
(740) Hojčuš Peter, Ing., Bratislava, SK;

(210) 6284-2007
(220) 9.11.2007

9 (511) 36

- (511) 36 - Bankovníctvo vrátane elektronického bankovníctva, home banking, bankové služby vrátane služieb prostredníctvom elektronických komunikačných sietí a telekomunikačných sietí, vedenie účtov, klíring, finančné odhady a oceňovanie v oblasti bankovníctva, poskytovanie úverov, poskytovanie pôžičiek, investovanie do cenných papierov na vlastný účet, kapitálové investície, platobný styk a zúčtovanie, elektronický prevod kapitálu, platobné prevody vykonávané elektronicky, vydávanie a správa platobných prostriedkov, napr. platobných kariet, cestovných šekov, overovanie šekov, poskytovanie záruk, garancie, kaucie, ručenie, otváranie akreditívov, obstarávanie inkasa, uloženie a správa cenných papierov alebo iných hodnôt, poskytovanie bankových informácií, finančné analýzy a informácie, prenájom bezpečnostných schránok, prijímanie vkladov, finančný prenájom (finančný lízing), účasť na vydávaní cenných papierov a poskytovanie súvisiacich služieb, finančné poradenstvo, výkon funkcie depozitára, zmenárnska činnosť, obchodovanie na vlastný účet alebo účet klienta s devízovými hodnotami, v oblasti termínovaných obchodov (futures) a opcí (options) vrátane kurzových a úrokových obchodov, s prevoditeľnými cennými papiermi, so zlatými a striebornými mincami, pamätnými mincami, hárkami bankoviek

a so súbormi obehových mincí, vykonávanie hypotekárnych obchodov, obhospodarovanie cenných papierov klienta na jeho účet vrátane poradenstva (portfólio manažment), sprostredkovateľská činnosť v oblasti bankovníctva a poisťovníctva súvisiaca s bankovou činnosťou alebo stavebným sporením.

(540) E-COMM

- (731) Československá obchodní banka, a. s., Radlická 333/150, 150 57 Praha, CZ;
(740) Budaj Miroslav, JUDr., Bratislava, SK;

(210) 6285-2007

(220) 9.11.2007

9 (511) 36

(511) 36 - Bankovníctvo vrátane elektronického bankovníctva, home banking, bankové služby vrátane služieb prostredníctvom elektronických komunikačných sietí a telekomunikačných sietí, vedenie účtov, klíring, finančné odhady a oceňovanie v oblasti bankovníctva, poskytovanie úverov, poskytovanie pôžičiek, investovanie do cenných papierov na vlastný účet, kapitálové investície, platobný styk a zúčtovanie, elektronický prevod kapitálu, platobné prevody vykonávané elektronicky, vydávanie a správa platobných prostriedkov, napr. platobných kariet, cestovných šekov, overovanie šekov, poskytovanie záruk, garancie, kaucie, ručenie, otváranie akreditívov, obstarávanie inkasa, uloženie a správa cenných papierov alebo iných hodnôt, poskytovanie bankových informácií, finančné analýzy a informácie, prenájom bezpečnostných schránok, prijímanie vkladov, finančný prenájom (finančný lízing), účasť na vydávaní cenných papierov a poskytovanie súvisiacich služieb, finančné poradenstvo, výkon funkcie depozitára, zmenárenská činnosť, obchodovanie na vlastný účet alebo účet klienta s devízovými hodnotami, v oblasti termínovaných obchodov (futures) a opcií (options) vrátane kurzových a úrokových obchodov, s prevoditeľnými cennými papiermi, so zlatými a striebornými mincami, pamätnými mincami, hárkami bankoviek a so súbormi obehových mincí, vykonávanie hypotekárnych obchodov, obhospodarovanie cenných papierov klienta na jeho účet vrátane poradenstva (portfólio manažment), sprostredkovateľská činnosť v oblasti bankovníctva a poisťovníctva súvisiaca s bankovou činnosťou alebo stavebným sporením.

(540) CSOB Program pre obnovu bytového fondu

- (731) Československá obchodní banka, a. s., Radlická 333/150, 150 57 Praha - 5, CZ;
(740) Budaj Miroslav, JUDr., Bratislava, SK;

(210) 6288-2007

(220) 9.11.2007

9 (511) 5

(511) 5 - Farmaceutické produkty.

(540) Q-PIN

- (731) BELUPO - Lijekovi i kozmetika d. d., Danica 5, 48000 Koprivnica, HR;
(740) Holoubková Mária, Ing., Bratislava, SK;

(210) 6289-2007

(220) 9.11.2007

9 (511) 5

(511) 5 - Farmaceutické produkty, kardiovaskulárne lieky.

(540) TOMID

- (731) BELUPO - Lijekovi i kozmetika d. d., Danica 5, 48000 Koprivnica, HR;
(740) Holoubková Mária, Ing., Bratislava, SK;

(210) 6290-2007

(220) 9.11.2007

9 (511) 25

(511) 25 - Bundy, spodná bielizeň, čelenky, priliehavé čiapky, detská výbavička, detské nohavičky, dreváky, espadrily - (letná obuv s plátnovým zvrškom a podošvou z prírodného materiálu), gamaše, golieri (oblečenie), gymnastické cvičky, kabáty, kapucne, klobúky, kombiné, kombinézy (oblečenie), konfekcia (odevy), korzety, korzety (spodná bielizeň), košele, košeľové sedlá, kostýmy, obleky, kožušínové kabáty, kožušiny (oblečenie); krátke kabátiky, krátke kabátiky s kapučňou, krátke, jazdecké alebo spodné nohavice, kravaty, šľapky na kúpanie, livreje, manžety (časti odevov), náprsenky, maškarné kostýmy, masky na spanie, nepremokavý odev, nohavice, oblečenie z imitácie kože, obuv (vysoká), obuv (nízka), opasky, odevy, opasky na doklady a peniaze (súčasť oblečenia) palčičky, pančuchy, pančuchy absorbujúce pot, pančuškové nohavice, pánske spodky, papuče, peleríny, plavky, plavky kúpacie, plavky dámske, plavky pánske, plážová obuv, plážové oblečenie, pletené svetre, pleteniny (oblečenie), podprsenky, ponožky, pulóvre, pyžamá, rukavice, rukávniky, saká, bundy, šály, šatky, šaty, šilty na pokrývky hlavy, športová obuv, športové tričká (dresy); sukne, svetre, tielka, tričká, tielka (vesty), uniformy, vesty, vlnené šály, župany, zvrchníky.

(540)

L.A.
vintage

(591) zlatá, hnedá

- (731) CRYSTAL invest s. r. o., Šafárikovo námestie 2, 811 02 Bratislava, SK;

(210) 6291-2007

(220) 9.11.2007

9 (511) 1, 2, 35

(511) 1 - Chemikálie určené pre priemysel, vedu a poľnohospodárstvo, tmely patriace do tejto triedy, lepidlá iné než kancelárske a než pre domácnosť, silikáty najmä na povrchovú úpravu, nerastné suroviny na chemickú výrobu (bez uhlia a ropy), impregnačné prostriedky, tiež na použitie na autá, plastické hmoty - polykondenzáty a polyadukty, plastické hmoty - syntetické živice, chemické pomocné materiály na povrchovú úpravu a chemické pomocné materiály na priemyselné použitie, rozpúšťadlá na fermeže a laky.

2 - Náterové hmoty (farby) a pomocné náterové prípravky, farby tlačové, moridlá na kožu a drevo, farbivá, maliarske nátery, farby, laky, materiály chemické na povrchovú úpravu zaradené v tejto triede, živice prírodné v surovom stave, pigmenty anorganické a organické, pigmentové pasty na rôzne použitie, farby práškové a plnivá, nástrekové hmoty na omietky, drevo, betón a kovy s obsahom farbív, kovy lístkové a práškové pre maliarov a dekoratérov, tlačiarov a umelcov, fer-meže, riedidlá na farby a laky, ochranné prípravky proti korózii a deteriorizácii dreva.

35 - Organizačné poradenstvo pri riadení podniku, najmä v oblasti výroby a vývoja náterových hmôt, poskytovanie informácií a poradenstva v odbore predaja náterových hmôt a tlačových farieb, obchodná administratíva, služby veľkoobchodného predaja týkajúceho sa najmä predaja farieb, lepidiel, drogériového tovaru a náterových hmôt, propagačná činnosť, zásielková služba cez internet.

(540)



(591) biela, modra, červená, čierna, hnedá, fialová, žltá, zelená, oranžová

(731) BAL SLOVAKIA, s. r. o., Černovská 1670/8, 010 08 Žilina, SK;

(740) Kováčik Štefan, Ing., Bratislava, SK;

(210) 6292-2007

(220) 9.11.2007

9 (511) 1, 2, 35

(511) 1 - Chemikálie určené pre priemysel, vedu a poľnohospodárstvo, tmely patriace do tejto triedy, lepidlá iné než kancelárske a než pre domácnosť, silikáty najmä na povrchovú úpravu, nerastné suroviny na chemickú výrobu (bez uhlia a ropy), impregnačné prostriedky, tiež na použitie na autá, plastické hmoty - polykondenzáty a polyadukty, plastické hmoty - syntetické živice, chemické pomocné materiály na povrchovú úpravu a chemické pomocné materiály na priemyselné použitie, rozpúšťadlá na fermeže a laky.

2 - Náterové hmoty (farby) a pomocné náterové prípravky, farby tlačové, moridlá na kožu a drevo, farbivá, maliarske nátery, farby, laky, materiály chemické na povrchovú úpravu zaradené v tejto triede, živice prírodné v surovom stave, pigmenty anorganické a organické, pigmentové pasty na rôzne použitie, farby práškové a plnivá, nástrekové hmoty na omietky, drevo, betón a kovy s obsahom farbív, kovy lístkové a práškové pre maliarov a dekoratérov, tlačiarov a umelcov, fermeže, riedidlá na farby a laky, ochranné prípravky proti korózii a deteriorizácii dreva.

35 - Organizačné poradenstvo pri riadení podniku, najmä v oblasti výroby a vývoja náterových hmôt, poskytovanie informácií a poradenstva v odbore predaja náterových hmôt a tlačových farieb, obchodná administratíva, služby veľkoobchodného predaja týkajúceho sa najmä predaja farieb, lepidiel, drogériového tovaru a náterových hmôt, propagačná činnosť, zásielková služba cez internet.

(540) **BAL SLOVAKIA**

(731) BAL SLOVAKIA, s. r. o., Černovská 1670/8, 010 08 Žilina, SK;

(740) Kováčik Štefan, Ing., Bratislava, SK;

(210) 6307-2007

(220) 15.11.2007

9 (511) 35

(511) 35 - Rozširovanie reklamných materiálov zákazníkom (letáky, prospekty, tlačoviny, vzorky); organizovanie výstav na komerčné alebo reklamné účely; organizovanie komerčných alebo reklamných výstav a veľtrhov; prezentácia výrobkov v komunikačných médiách pre maloobchod; lepenie plagátov; marketingové štúdie; podpora predaja pre tretie osoby; predvádzanie tovarov; reklama; uverejňovanie reklamných textov; prenájom reklamných plôch; rozširovanie vzoriek tovarov; rozhlasová reklama; vydávanie a aktualizovanie reklamných materiálov; zasielanie reklamných materiálov zákazníkom.

(540)



(591) tmavá modrá, svetlá modrá, biela

(731) Greg Hamm promotions, s. r. o., Riazanská 20, 831 03 Bratislava, SK;

(740) Trusina Anton, JUDr., Bratislava, SK;

(210) 6308-2007

(220) 15.11.2007

9 (511) 5

(511) 5 - Farmaceutické produkty, lieky na dýchacie ústrojenstvo.

(540) **MONLAST**

(731) BELUPO - Lijekovi i kozmetika d. d., Danica 5, 48000 Koprivnica, HR;

(740) Holoubková Mária, Ing., Bratislava, SK;

(210) 6309-2007

(220) 15.11.2007

9 (511) 16, 41

(511) 16 - Všetky druhy kalendárov, všetky druhy diárov patriace do tejto triedy, periodická a neperiodická tlač, knihy, časopisy.

41 - Vydavateľská a nakladateľská činnosť vrátane vydávania kalendárov, tlačovín a časopisov aj prostredníctvom počítačových sietí.

(540)



EXCLUSIVE
EDITION

(731) Nakladatelství Helma, s. r. o., Nademlejnská 600/1, 190 00 Praha, CZ;

(740) Kajabová Monika, JUDr., Bratislava, SK;

(210) 6314-2007

(220) 19.11.2007

9 (511) 9, 16, 35, 41

(511) 9 - Nosiče informácií všetkého druhu, hlavne vizuálneho, auditívneho a audiovizuálneho charakteru, softvér všetkého druhu.

16 - Tlačoviny a polygrafické výrobky všetkého druhu.

35 - Propagačná, reklamná a inzertná činnosť a služby vrátane propagačných, reklamných a inzertných služieb pri výstavbách a ďalších akciách, marketing, prenájom reklamných priestorov, propagačná, reklamná a inzertná činnosť a služby prostredníctvom internetu, usporadúvanie veľtrhov pracovných príležitostí, projekty v odbore personalistiky, nábor zamestnancov, personálne poradenstvo, sprostredkovateľne práce, organizovanie komerčných a reklamných výstav, prieskum trhu, obchodný a podnikateľský prieskum.

41 - Organizovanie a vedenie kongresov, konferencií, sympózií, seminárov z oblasti personalistiky, organizovanie kultúrnych a vzdelávacích výstav, organizovanie vedomostných súťaží, vzdelávacia činnosť.

(540)

(591) modrá, biela

(731) AIESEC Bratislava, Dolnozemska cesta 1, 852 19 Bratislava, SK;

(740) Dolanská Elena, RNDr., Bratislava, SK;

(210) 6336-2007

(220) 23.11.2007

9 (511) 9, 16, 35, 41

(511) 9 - Elektronické publikácie; nahraté nosiče údajov.

16 - Tlačoviny; knihy; časopisy; noviny; periodické a neperiodické publikácie vrátane ich príloh a mimoriadnych vydaní; fotografie; katalógy; letáky; mapy; plagáty; príručky; prospekty; polygrafické výrobky; obežníky; ročenky; albumy; tlačivá; kancelárske, školské a vyučovacie potreby s výnimkou nábytku.

35 - Reklamná, inzertná a propagačná činnosť; online reklama v počítačovej komunikačnej sieti; vydávanie, aktualizovanie, zasielanie a rozširovanie reklamných materiálov (letáky, prospekty, tlačivá, vzorky), náborových textov a oznamov zákazníkom; uverejňovanie reklamných textov; grafická úprava tlačovín na reklamné účely; hospodárske, ekonomické predpovede; organizovanie výstav na obchodné a reklamné účely; organizovanie zábavných, kultúrnych a spoločenských podujatí na reklamné a obchodné účely; maloobchod s tovarmi uvedenými v triedach 9 a 16; sprostredkovanie obchodu s tovarom; konzultačná činnosť v oblasti služieb uvedených v triede 35; sprostredkovateľská obchodná činnosť v oblasti služieb uvedených v triede 35 a 41. 41 - Vydavateľská činnosť s výnimkou vydávania reklamných a náborových textov; vydávanie a zverejňovanie kníh, časopisov a textov; vydávanie a zverejňovanie online kníh a časopisov

v elektronickej podobe; vydávanie textov v elektronickej forme; elektronická edičná činnosť v malom; poskytovanie informácií online; fotografická reportáž; reportérske služby; poskytovanie elektronických publikácií online (bez možnosti kopírovania); vzdelávanie; vyučovanie; zabezpečovanie výcvikov, kurzov a školení; organizovanie a vedenie konferencií, kongresov, seminárov, školení, sympózií, koncertov, kolokvií a výcvikov; informácie o výchove a vzdelávaní; informácie o možnostiach rekreácie, rozptýlenia, zábavy; športová a kultúrna činnosť; pobavenie; organizovanie kultúrnych alebo vzdelávacích výstav; organizovanie predstavení; organizovanie vedomostných a zábavných súťaží; organizovanie športových súťaží; organizovanie živých vystúpení; fotografovanie; prenájom audionahrávok; všetky uvedené služby poskytované aj prostredníctvom internetu; konzultačná činnosť v oblasti služieb uvedených v triede 41.

(540) LA FEMME - prvý do kabelky

(731) STAR production, s. r. o., Dr. Vladimíra Clementisa 10, 821 02 Bratislava, SK;

(740) Litváková Edita, Ing., Bratislava, SK;

(210) 6337-2007

(220) 23.11.2007

9 (511) 33

(511) 33 - Alkoholické nápoje s výnimkou piva.

(540) MILKY METELKA

(731) Milan Metelka - výroba likérů a lihovin, Moravské Prusy 119, 682 01 Vyškov, CZ;

(740) Hojčuš Peter, Ing., Bratislava, SK;

(210) 6340-2007

(220) 27.11.2007

9 (511) 35, 36

(511) 35 - Reklamná činnosť a propagačná činnosť; rozširovanie reklamných, propagačných a inzertných materiálov, prenájom reklamných plôch, vydávanie reklamných a náborových textov a tlače, tvorba reklamy a poradenstvo v menovaných oblastiach; organizovanie komerčných a reklamných výstav a veľtrhov; organizovanie výstav na obchodné a reklamné účely; poskytovanie pomoci pri riadení podnikov; podnikateľské, obchodné a ekonomické poradenstvo; prieskum trhu; automatizované spracovanie dát; účtovníctvo, auditné služby, oceňovanie podnikov a odhady v oblasti podnikania, príprava a vyhotovovanie daňových priznaní; oceňovanie patriace do triedy 35; poradenské, informačné a konzultačné služby v oblastiach všetkých menovaných služieb, obchodné a podnikateľské poradenstvo poskytované v súvislosti so sťahovaním podniku, obchodné sprostredkovanie služieb uvedených v triedach 35 a 36, obchodné sprostredkovanie služieb spojených so správou nehnuteľností, poskytovanie informácií a poradenstva v oblasti služieb obsiahnutých v triede 35 prostredníctvom verejných a dátových sietí.

36 - Komplexné služby v oblasti finančníctva, poisťovníctva, bankovníctva, investícií a nehnuteľností, služby v oblasti nehnuteľností, správa

nehnutelností; oceňovanie nehnuteľností, oceňovanie nákladov na opravu nehnuteľností, oceňovanie patriace do triedy 36, prenájom nehnuteľností, realitná činnosť; prenájom nehnuteľností; spracovanie financií; finančné odhady a oceňovanie; finančné poradenstvo; finančné služby; inkasovanie nájomného; činnosť realitných kancelárií; zriaďovanie fondov; poskytovanie informácií a poradenstva v oblasti služieb obsiahnutých v triede 36 prostredníctvom verejných dátových sietí.

(540) REDSPIN

(731) Terkovič Alexander, Ing., Hronská 16, 821 07 Bratislava, SK;

(210) 6342-2007

(220) 27.11.2007

9 (511) 33, 35

(511) 33 - Víno.

35 - Reklamná činnosť v súvislosti s výrobou vína.

(540)

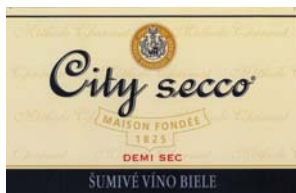

(591) žltá, čierna, červená, zlatá

(731) HUBERT J. E., s. r. o., Vinárska 137, 926 01 Seď, SK;

(740) Budaj Miroslav, JUDr., Bratislava, SK;

(210) 6353-2007

(220) 29.11.2007

(310) 452901

(320) 18.10.2007

(330) CZ

9 (511) 9, 14, 16, 20, 28

(511) 9 - Teplomery (s výnimkou lekárskeho), barometre, magnety.

14 - Hodinárske výrobky a chronometrické prístroje, bižutéria, ako kľúčenky a prívesky.

16 - Archy papiera, albumy, atlasy, baliaci papier, blahopriania, bloky, brožúry, celofán, dosky na dokumenty, listový papier, etikety okrem textilných, fotografie, glóbusy, grafické reprodukcie, grafiky, gumené na gumovanie, kalendáre, kancelárske potreby, papierové vreckovky, kartóny, knihy, krividlá, mapy, nože na papier, nožičky na kancelárske účely, obálky, obtlačky, papierenské výrobky, obrusy a papierové prestieranie, papierové vrecká, papierové uteráky, periodické a neperiodické publikácie, plagáty, plány, pohľadnice, potreby na písanie, papierové zástavky, papierové uteráky, samolepky, zošity, skicárne, školské potreby, ceruzky, vystrihovačky, zápisníky, fólie na balenie z plastických hmôt, stojany na ceruzky a perá, stojany a stojančeky na fotografie, puzdrá na kancelárske potreby a vizitky.

20 - Prenosné dekoratívne predmety z dreva v rámci tejto triedy, nekovové identifikačné štítky, drevené škatuľky a skrinky, pohyblivé ozdoby vydávajúce zvuky.

28 - Hry a hračky.

(540) JOLO

(731) Vydavateľství Nekupto, spol. s r. o., Cejl 48/50, 602 60 Brno, CZ;

(740) Mešková Viera, Ing., Bratislava, SK;

(210) 6361-2007

(220) 30.11.2007

9 (511) 9, 16, 35, 38, 39, 41

(511) 9 - Nosiče informácií v rozsahu triedy 9 so záznamom zvuku a/alebo obrazu, audiovizuálne programy, nosiče záznamov nahrané aj čisté, videokazety nahrané i čisté, audiokazety nahrané i čisté, audioprogramy, audiovizuálne diela v digitálnej podobe, hudobné diela na nosičoch, CD disky, informácie, dáta, databázy a iné informačné produkty na nosičoch a v elektrických, dátových, informačných, počítačových a komunikačných sieťach všetkých druhov, multimediálne aplikácie, elektronické periodiká a knihy v elektronickej podobe.

16 - Papier a výrobky z papiera, tlačoviny, katalógy, knihy, časopisy, fotografie, plagáty, kalendáre, samolepky (papiernické výrobky), obtlačky; obaly všetkých druhov papierové, papierové tašky, papierové vreckovky, papierové obrusy a obrúsky, databázové produkty v papierovej forme, databázy v papierovej forme, tlačiarenské výrobky, lósy, potreby na knižné väzby, umelecké alebo ozdobné predmety z papiera patriace do tejto triedy.

35 - Sprostredkovateľská činnosť v oblasti obchodu, reklamné, inzertné a propagačné služby, marketing, reklamná, inzertná a propagačná činnosť prostredníctvom akéhokoľvek média, prostredníctvom telefónnej siete alebo dátovej siete, alebo informačnej siete, alebo elektronickej siete, alebo komunikačnej siete, alebo počítačovej siete, televízna reklama, poskytovanie informácií a iných informačných produktov komerčného alebo reklamného charakteru, multimediálnych informácií komerčného charakteru, komerčné využitie internetu v oblasti komerčných internetových médií a vyhľadávacích služieb, online inzercia, organizačné zabezpečovanie televízneho vysielania, služby teleshoppingu, zhromažďovanie dát a informácií elektronicky, usporadúvanie výstav na obchodné účely.

38 - Televízne vysielanie, televízne vysielanie zábavných, vzdelávacích, výchovných, súťažných, diskusných a informačných programov, vysielanie teleshoppingu, rozhlasové vysielanie, televízne a rozhlasové vysielanie prostredníctvom elektronickej, komunikačnej, telekomunikačnej alebo počítačovej siete, televízne a rozhlasové vysielanie do sietí mobilných telekomunikačných operátorov, služby na internete súvisiace s televíznym vysielaním, poskytovanie programových ponúk, informačné služby, šírenie informácií prostredníctvom dátových sietí, telematika, výmena správ, šírenie, výmena alebo získavanie správ a informácií, šírenie elektronických časopisov, informácií, audio alebo audiovizuálnych diel prostredníctvom informačnej alebo dátovej, alebo elektronickej, alebo komunikačnej, alebo telekomunikačnej, alebo počítačovej siete, najmä internetu, počítačová komunikácia, telefónna komunikácia.

39 - Balenie tovaru pred odoslaním, zasielateľstvo.

41 - Nakladateľstvo, vydavateľstvo, organizovanie kultúrnych akcií, tvorba audiovizuálnych programov, najmä natáčanie filmov, TV programov alebo programov na nahrávanie na videokazety, edičná činnosť, publikačná činnosť, nahrávanie nosičov zvukových alebo obrazovo-zvukových, tvorba audiovizuálnych diel, tvorba televíznych a audiovizuálnych programov, agentúrna činnosť v oblasti kultúry, sprostredkovanie v oblasti kultúry, výchovy, zábavy a športu, výchovná, vzdelávacia, súťažná a zábavná činnosť, zábavné alebo kultúrne, alebo vzdelávacie predstavenia, organizovanie spoločenských a kultúrnych akcií, organizácia, prevádzkovanie a realizácia hier a súťaží vrátane verejných, výstavná činnosť v oblasti kultúry alebo zábavy, alebo výchovy, alebo vzdelávania.

(540)



(731) ČESKÁ MUZIKA spol. s r. o., Křenovice 106, 373 84 Dubné, CZ;

(740) Hojčuš Peter, Ing., Bratislava, SK;

(210) 6362-2007

(220) 3.12.2007

9 (511) 9, 37, 42

(511) 9 - Počítačové systémy.

37 - Montáž telekomunikačných a bezpečnostných zariadení.

42 - Projektovanie bezpečnostných a elektrických zariadení.

(540)



(591) modrá

(731) EMM, spol. s r.o., Sekurisová 16, 831 01 Bratislava, SK;

(740) Budaj Miroslav, JUDr., Bratislava, SK;

(210) 6380-2007

(220) 6.12.2007

9 (511) 35, 41, 43

(511) 35 - Reklamná činnosť, obchodný manažment, obchodná správa, obchodná administratíva, kancelárske práce.

41 - Vzdelávanie, zabezpečovanie výcvikov, kurzov a školení, zábava, športová a kultúrna činnosť.

43 - Ubytovacie kancelárie (hotely, penzióny).

(540)



(591) bordová, sivá

(731) HS BUSINESS, s. r. o., Panenská 13, 811 03 Bratislava, SK;

(210) 6394-2007

(220) 10.12.2007

9 (511) 36

(511) 36 - Bankovníctvo vrátane elektronického bankovníctva, home banking, bankové služby vrátane služieb prostredníctvom elektronických komunikačných sietí a telekomunikačných sietí, vedenie účtov, klíring, finančné odhady a oceňovanie v oblasti bankovníctva, poskytovanie úverov, poskytovanie pôžičiek, investovanie do cenných papierov na vlastný účet, kapitálové investície, platobný styk a zúčtovanie, elektronický prevod kapitálu, platobné prevody vykonávané elektronicky, vydávanie a správa platobných prostriedkov, napr. platobných kariet, cestovných šekov, overovanie šekov, poskytovanie záruk, garancie, kaucie, ručenie, otváranie akreditívov, obstarávanie inkasa, uloženie a správa cenných papierov alebo iných hodnôt, poskytovanie bankových informácií, finančné analýzy a informácie, prenájom bezpečnostných schránok, prijímanie vkladov, finančný prenájom (finančný lízing), účasť na vydávaní cenných papierov a poskytovanie súvisiacich služieb, finančné poradenstvo, výkon funkcie depozitára, zmenárenská činnosť, obchodovanie na vlastný účet alebo účet klienta s devízovými hodnotami, v oblasti termínovaných obchodov (futures) a opcí (options) vrátane kurzových a úrokových obchodov, s prevoditeľnými cennými papiermi, so zlatými a striebornými mincami, pamätnými mincami, hárkami bankoviek a so súbormi obehových mincí, vykonávanie hypotekárnych obchodov, obhospodarovanie cenných papierov klienta na jeho účet vrátane poradenstva (portfólio manažment), sprostredkovateľská činnosť v oblasti bankovníctva a poisťovníctva súvisiaca s bankovou činnosťou alebo stavebným sporením.

(540) KBC Prestige tour

(731) Československá obchodní banka, a. s., Radlická 333/150, 150 57 Praha, CZ;

(740) Budaj Miroslav, JUDr., Bratislava, SK;

(210) 6395-2007

(220) 10.12.2007

9 (511) 36

(511) 36 - Bankovníctvo vrátane elektronického bankovníctva, home banking, bankové služby vrátane služieb prostredníctvom elektronických komunikačných sietí a telekomunikačných sietí, vedenie účtov, klíring, finančné odhady a oceňovanie v oblasti bankovníctva, poskytovanie úverov, poskytovanie pôžičiek, investovanie do cenných papierov na vlastný účet, kapitálové investície, platobný styk a zúčtovanie, elektronický prevod kapitálu, platobné prevody vykonávané elektronicky, vydávanie a správa platobných prostriedkov, napr. platobných kariet, cestovných šekov, overovanie šekov, poskytovanie záruk, garancie, kaucie, ručenie, otváranie akreditívov, obstarávanie inkasa, uloženie a správa cenných papierov alebo iných hodnôt, poskytovanie bankových informácií, finančné analýzy a informácie, prenájom bezpečnostných schránok, prijímanie vkladov, finančný prenájom (finančný lízing), účasť na vydávaní cenných papierov a poskytovanie súvisiacich

služieb, finančné poradenstvo, výkon funkcie depozitára, zmenárenskú činnosť, obchodovanie na vlastný účet alebo účet klienta s devízovými hodnotami, v oblasti termínovaných obchodov (futures) a opcií (options) vrátane kurzových a úrokových obchodov, s prevoditeľnými cennými papiermi, so zlatými a striebornými mincami, pamätnými mincami, hárkami bankoviek a so súbormi obehových mincí, vykonávanie hypotekárnych obchodov, obhospodarovanie cenných papierov klienta na jeho účet vrátane poradenstva (portfólio manažment), sprostredkovateľská činnosť v oblasti bankovníctva a poisťovníctva súvisiaca s bankovou činnosťou alebo stavebným sporením.

(540) ČSOB Prestige tour

(731) Československá obchodní banka, a. s., Radlická 333/150, 150 57 Praha, CZ;

(740) Budaj Miroslav, JUDr., Bratislava, SK;

(210) 6403-2007

(220) 11.12.2007

9 (511) 25, 35, 41, 42, 43

(511) 25 - Odevy, obuv a pokrývky hlavy.

35 - Reklamná, inzertná a propagačná činnosť; organizovanie zábavných, kultúrnych, spoločenských a firemných akcií a podujatí na reklamné a obchodné účely; organizovanie a zabezpečovanie prezentácií a promočných akcií; agentúrna činnosť v oblasti promotion a public relations; komerčné informačné kancelárie; prezentácia výrobkov v komunikačných médiách pre maloobchod; organizovanie komerčných alebo reklamných výstav a veľtrhov; rozhlasová a televízna reklama; online reklama na počítačovej komunikačnej sieti; bannery; vydávanie, aktualizovanie, zasielanie a rozširovanie reklamných materiálov (letáky, prospekty, tlačivá, vzorky) a oznamov zákazníkovi; rozširovanie reklamných alebo inzertných oznamov; vydávanie reklamných alebo náborových textov; grafická úprava tlačovín na reklamné účely; reklamné agentúry; služby outsourcingu; služby porovnávania cien; vyhľadávanie sponzorov; hospodárske, ekonomické predpovede; sprostredkovanie reklamy a inzercie; obchodné alebo podnikateľské informácie; prieskum v oblasti reklamy; marketingové štúdie; prenájom reklamných materiálov; prenájom reklamných plôch; nákup tovarov a služieb pre tretie osoby; poradenstvo v obchodnej činnosti; predvádzanie tovaru; predvádzanie (služby modeliek) na reklamné účely a podporu predaja; prieskum trhu a verejnej mienky; účtovníctvo; konzultačná činnosť v oblasti obchodu s tovarom a služieb v triede 35; maloobchodný predaj tovarov: odevy, obuv, pokrývky hlavy, tlačoviny, reklamné tlačoviny, periodické a neperiodické publikácie, knihy, plagáty, fotografie, kalendáre, výrobky z kože a koženky, darčekové predmety, výrobky z keramiky, alkoholické nápoje a nealkoholické nápoje, tabak, cigarety a potreby pre fajčiarov; reklamných materiálov a darčekových predmetov; sprostredkovanie obchodu s tovarom; sprostredkovateľská obchodná činnosť v oblasti služieb uvedených v triede 35, 41, 42 a 43.

41 - Služby v oblasti zábavy, vzdelávania, športu a kultúry; organizovanie predstavení (manažérske služby); zábava; pobavenie; výchovno-zábavné klubové služby; prenájom dekorácií; organizovanie živých vystúpení; organizovanie kultúrnych a spoločenských podujatí; organizovanie športových súťaží; organizovanie vedomostných alebo zábavných súťaží; vzdelávanie; organizovanie a vedenie seminárov, konferencií; organizovanie a vedenie školení; organizovanie, plánovanie a vedenie večierkov; fotografovanie; služby nahrávacích štúdií; prenájom audio- a videonahrávok; prenájom športovísk a športových potrieb; poskytovanie informácií online; vydávanie textov v elektronickej forme; vydavateľská činnosť s výnimkou vydávania reklamných alebo náborových textov; elektronická edičná činnosť v malom (DTP služby); poradenské, konzultačné a informačné služby týkajúce sa uvedených služieb v triede 41.

42 - Služby grafického štúdia; grafický dizajn; módný dizajn; poradenská, konzultačná činnosť v oblasti služieb uvedených v triede 42.

43 - Reštauračné služby; prechodné ubytovanie; hotelierske služby; služby barov, bufetov, jedální a kaviarní; prenájom stoličiek, stolov, obrusov a sklenených výrobkov; príprava a dodávka jedál na objednávku do domu; cateringové služby na súkromných a firemných podujatiach; rezervovanie prechodného ubytovania, hotelov a penziónov; prenájom prechodného ubytovania; konzultačná činnosť v oblasti služieb uvedených v triede 43.

(540)



(731) BE COOL, s. r. o., Vajnorská 8/A, 831 04 Bratislava, SK;

(740) Litvákova Edita, Ing., Bratislava, SK;

(210) 6404-2007

(220) 11.12.2007

9 (511) 25, 35, 41, 42, 43

(511) 25 - Odevy, obuv a pokrývky hlavy.

35 - Reklamná, inzertná a propagačná činnosť; organizovanie zábavných, kultúrnych, spoločenských a firemných akcií a podujatí na reklamné a obchodné účely; organizovanie a zabezpečovanie prezentácií a promočných akcií; agentúrna činnosť v oblasti promotion a public relations; komerčné informačné kancelárie; prezentácia výrobkov v komunikačných médiách pre maloobchod; organizovanie komerčných alebo reklamných výstav a veľtrhov; rozhlasová a televízna reklama; online reklama na počítačovej komunikačnej sieti; bannery; vydávanie, aktualizovanie, zasielanie a rozširovanie reklamných materiálov (letáky, prospekty, tlačivá, vzorky) a oznamov zákazníkovi; rozširovanie reklamných alebo inzertných oznamov; vydávanie reklamných alebo náborových textov; grafická úprava tlačovín na reklamné účely; reklamné agentúry; služby outsourcingu; služby porovnávania cien; vyhľadávanie

sponzorov; hospodárske, ekonomické predpovede; sprostredkovanie reklamy a inzercie; obchodné alebo podnikateľské informácie; prieskum v oblasti reklamy; marketingové štúdie; prenájom reklamných materiálov; prenájom reklamných plôch; nákup tovarov a služieb pre tretie osoby; poradenstvo v obchodnej činnosti; predvádzanie tovaru; predvádzanie (služby modeliek) na reklamné účely a podporu predaja; prieskum trhu a verejnej mienky; účtovníctvo; konzultačná činnosť v oblasti obchodu s tovarom a služieb v triede 35; maloobchodný predaj tovarov: odevy, obuv, pokrývky hlavy, tlačoviny, reklamné tlačoviny, periodické a neperiodické publikácie, knihy, plagáty, fotografie, kalendáre, výrobky z kože a koženky, darčkové predmety, výrobky z keramiky, alkoholické nápoje a nealkoholické nápoje, tabak, cigarety a potreby pre fajčiarov; reklamných materiálov a darčkových predmetov; sprostredkovanie obchodu s tovarom; sprostredkovateľská obchodná činnosť v oblasti služieb uvedených v triede 35, 41, 42 a 43.

41 - Služby v oblasti zábavy, vzdelávania, športu a kultúry; organizovanie predstavení (manažérske služby); zábava; pobavenie; výchovno-zábavné klubové služby; prenájom dekorácií; organizovanie živých vystúpení; organizovanie kultúrnych a spoločenských podujatí; organizovanie športových súťaží; organizovanie vedomostných alebo zábavných súťaží; vzdelávanie; organizovanie a vedenie seminárov, konferencií; organizovanie a vedenie školení; organizovanie, plánovanie a vedenie večierkov; fotografovanie; služby nahrávacích štúdií; prenájom audio- a videonahrávok; prenájom športovísk a športových potrieb; poskytovanie informácií online; vydávanie textov v elektronickej forme; vydavateľská činnosť s výnimkou vydávania reklamných alebo náborových textov; elektronická edičná činnosť v malom (DTP služby); poradenské, konzultačné a informačné služby týkajúce sa uvedených služieb v triede 41.

42 - Služby grafického štúdia; grafický dizajn; módný dizajn; poradenská, konzultačná činnosť v oblasti služieb uvedených v triede 42.

43 - Reštauračné služby; prechodné ubytovanie; hotelierske služby; služby barov, bufetov, jedální a kaviarní; prenájom stoličiek, stolov, obrusov a sklenených výrobkov; príprava a dodávka jedál na objednávku do domu; cateringové služby na súkromných a firemných podujatiach; rezervovanie prechodného ubytovania, hotelov a penziónov; prenájom prechodného ubytovania; konzultačná činnosť v oblasti služieb uvedených v triede 43.

(540) be cool

(731) BE COOL, s. r. o., Vajnorská 8/A, 831 04 Bratislava, SK;

(740) Litváková Edita, Ing., Bratislava, SK;

(210) 6405-2007

(220) 11.12.2007

9 (511) 35, 41, 43

(511) 35 - Reklamná, inzertná a propagačná činnosť; prezentácia výrobkov v komunikačných médiách pre maloobchod; organizovanie komerčných ale-

bo reklamných výstav a veľtrhov; rozhlasová a televízna reklama; online reklama v počítačovej komunikačnej sieti; vydávanie, aktualizovanie, zasielanie a rozširovanie reklamných materiálov (letáky, prospekty, tlačivá, vzorky) a oznamov zákazníkom; vydávanie reklamných alebo náborových textov; organizovanie športových, zábavných, kultúrnych, spoločenských a firemných akcií a podujatí na reklamné a obchodné účely; vyhľadávanie sponzorov; sprostredkovanie reklamy a inzercie; prenájom reklamných materiálov; prenájom reklamných plôch; podpora predaja (pre tretie osoby); maloobchodný predaj tovarov: odevy, obuv, pokrývky hlavy, tlačoviny, reklamné tlačoviny, periodické a neperiodické publikácie, knihy, plagáty, fotografie, kalendáre, výrobky z kože a koženky, darčkové predmety, výrobky z keramiky, alkoholické nápoje a nealkoholické nápoje, tabak, cigarety a potreby pre fajčiarov; reklamných materiálov a darčkových predmetov; sprostredkovateľská obchodná činnosť v oblasti služieb uvedených v triede 35, 41.

41 - Služby v oblasti zábavy, vzdelávania, športu a kultúry; organizovanie športových súťaží; organizovanie a vedenie bežeckého maratónu; meranie času na športových podujatiach; prevádzkovanie športových zariadení; informácie o možnostiach rekreácie, zábavy a rozptýlenia; služby pre oddych a rekreáciu; služby športovísk; prenájom športového výstroja s výnimkou dopravných prostriedkov; organizovanie vedomostných a zábavných súťaží; zábava; pobavenie; vzdelávanie; výchovno-zábavné klubové služby; organizovanie živých vystúpení; organizovanie kultúrnych a spoločenských podujatí; organizovanie a vedenie seminárov, konferencií; organizovanie a vedenie školení; organizovanie, plánovanie a vedenie večierkov; poskytovanie informácií online; vydávanie textov v elektronickej forme; vydavateľská činnosť s výnimkou vydávania reklamných alebo náborových textov; elektronická edičná činnosť v malom (DTP služby); poradenské, konzultačné a informačné služby týkajúce sa uvedených služieb v triede 41.

43 - Reštauračné služby; hotelierske služby; služby barov, bufetov, jedální a kaviarní; prenájom stoličiek, stolov, obrusov a sklenených výrobkov; príprava a dodávka jedál na objednávku do domu; cateringové služby na súkromných a firemných podujatiach; prenájom prechodného ubytovania; konzultačná činnosť v oblasti služieb uvedených v triede 43.

(540)



(591) biela, modrá, červená

(731) BE COOL, s. r. o., Vajnorská 8/A, 831 04 Bratislava, SK;

(740) Litváková Edita, Ing., Bratislava, SK;

(210) 6408-2007

(220) 12.12.2007

9 (511) 29

(511) 29 - Mlieko a mliečne výrobky, syr a výrobky zo syra.

(540)



(591) modrá, tmavomodrá, biela

(731) Lidl Stiftung & Co. KG, Stiftsbergstraße 1, 74167 Neckarsulm, DE;

(740) Čechvalová Dagmar, Bratislava, SK;

(210) 6410-2007

(220) 13.12.2007

9 (511) 9, 16, 35, 38, 39, 40, 41, 42, 45

(511) 9 - Nahrané nosiče informácií, dát, zvuku a obrazu; elektronické publikácie, najmä s obsahom reportáží, správ, informácií; elektronické zoznamy a adresáre; elektronicky šírené informačné materiály, noviny, časopisy, knihy, obchodné a odborné publikácie.

16 - Tlačoviny a polygrafické výrobky; periodická a neperiodická tlač, najmä časopisy, noviny, prílohy novín, knihy, prospekty, letáky, brožúry, katalógy, zoznamy, adresáre, programy, plagáty, fotografie, pohľadnice, kalendáre, záložky; knižárske výrobky; propagačné materiály a predmety z papiera a plastických hmôt patriace do triedy 16, najmä brožúry, letáky, obtačky; obalový materiál z papiera a plastických hmôt patriaci do tejto triedy; štočky; kancelárske potreby s výnimkou nábytku; písacie potreby.

35 - Reklamná, inzertná a propagačná činnosť; reklamná, inzertná a propagačná činnosť prostredníctvom počítačovej komunikačnej siete, najmä internetu; komerčné informačné služby; komerčné informačné kancelárie; prenájom reklamného času vo všetkých komunikačných prostriedkoch; prenájom reklamných plôch; usporadúvanie predvádzacích akcií tovarov a služieb; usporadúvanie reklamných a obchodných výstav; distribúcia tovarov na reklamné účely; vydávanie reklamných tlačovín; podnikateľské poradenstvo, prieskum trhu, spracovanie textov; zhromažďovanie údajov do počítačových databáz; sekretárske služby; pomoc pri riadení obchodu; konzultácia a poradenská činnosť v oblasti obchodu, prieskumu trhu, propagácie, reklamy a podnikania; sprostredkovanie obchodu s tovarmi, obchodné sprostredkovanie služieb uvedených v triedach 35, 38, 39, 40, 41, 42 a 45.

38 - Šírenie správ, informácií, elektronických časopisov a novín, elektronických periodík, kníh v elektronickej podobe prostredníctvom elektronickej, telekomunikačnej alebo počítačovej siete, najmä internetu; tlačové agentúry; poskytovanie interaktívneho, elektronického zvukového a obrazového spojenia; informačné služby zverejňované cez sieťový distribučný systém, prostredníctvom alebo pomocou sieťového distribučného systému; poskytovanie priestoru na diskusiu na internete; poradenstvo v oblasti uvedených služieb.

39 - Distribučná činnosť v odbore zábavných, odborných a vzdelávacích tlačovín, publikácií, správ a informácií vrátane ich expedície.

40 - Polygrafické služby všetkých druhov, najmä tlačiarenské.

41 - Vydavateľská a nakladateľská činnosť; redakčná činnosť; najmä vydávanie časopisov a iných periodických publikácií; vydavateľská a nakladateľská činnosť v odbore zábavných, odborných, spravodajských a vzdelávacích tlačovín, publikácií, správ a informácií, zvukových a audiovizuálnych nosičov; vydávanie tlačovín v elektronickej podobe (okrem reklamných); organizovanie odborných akcií, školení, kurzov, prednášok, konferencií, seminárov, sympózií, kongresov, diskusijských klubov, spoločenských akcií a súťaží; prednášková a školiaca činnosť v oblasti ekonomiky a politiky; usporadúvanie kultúrnych výstav; organizovanie kultúrnych, spoločenských a športových podujatí; produkčná a agentúrna činnosť v oblasti zábavy, výchovy a kultúry; poskytovanie elektronických publikácií (online) bez možnosti kopírovania; reportérske služby; fotografovanie; fotografická reportáž; zverejňovanie textov s výnimkou reklamných; grafická tvorba; digitálna tvorba obrazov na výstupných zariadeniach; elektronická edičná činnosť (DTP); poradenstvo v oblasti uvedených služieb.

42 - Grafický dizajn; grafika; poradenstvo v oblasti uvedených služieb.

45 - Spravovanie autorských práv; poradenstvo v oblasti autorských práv.

(540)



(731) ECOPRESS a. s., Seberínho 1, 820 07 Bratislava, SK;

(740) Hojčuš Peter, Ing., Bratislava, SK;

(210) 6412-2007

(220) 13.12.2007

9 (511) 9, 16, 35, 38, 39, 40, 41, 42, 45

(511) 9 - Nahrané nosiče informácií, dát, zvuku a obrazu; elektronické publikácie, najmä s obsahom reportáží, správ, informácií; elektronické zoznamy a adresáre; elektronicky šírené informačné materiály, noviny, časopisy, knihy, obchodné a odborné publikácie.

16 - Tlačoviny a polygrafické výrobky; periodická a neperiodická tlač, najmä časopisy, noviny, prílohy novín, knihy, prospekty, letáky, brožúry, katalógy, zoznamy, adresáre, programy, plagáty, fotografie, pohľadnice, kalendáre, záložky; knižárske výrobky; propagačné materiály a predmety z papiera a plastických hmôt patriace do triedy 16, najmä brožúry, letáky, obtačky; obalový materiál z papiera a plastických hmôt patriaci do tejto triedy; štočky; kancelárske potreby s výnimkou nábytku; písacie potreby.

35 - Reklamná, inzertná a propagačná činnosť; reklamná, inzertná a propagačná činnosť prostredníctvom počítačovej komunikačnej siete, najmä internetu; komerčné informačné služby; komerčné informačné kancelárie; prenájom reklam-

ného času vo všetkých komunikačných prostriedkoch; prenájom reklamných plôch; usporadúvanie predvádzacích akcií tovarov a služieb; usporadúvanie reklamných a obchodných výstav; distribúcia tovarov na reklamné účely; vydávanie reklamných tlačovín; podnikateľské poradenstvo, prieskum trhu, spracovanie textov; zhromažďovanie údajov do počítačových databáz; sekretárske služby; pomoc pri riadení obchodu; konzultačná a poradenská činnosť v oblasti obchodu, prieskumu trhu, propagácie, reklamy a podnikania; sprostredkovanie obchodu s tovarmi, obchodné sprostredkovanie služieb uvedených v triedach 35, 38, 39, 40, 41, 42 a 45.

38 - Šírenie správ, informácií, elektronických časopisov a novín, elektronických periodík, kníh v elektronickej podobe prostredníctvom elektronickej, telekomunikačnej alebo počítačovej siete, najmä internetu; tlačové agentúry; poskytovanie interaktívneho, elektronického zvukového a obrazového spojenia; informačné služby zverejňované cez sieťový distribučný systém, prostredníctvom alebo pomocou sieťového distribučného systému; poskytovanie priestoru na diskusiu na internete; poradenstvo v oblasti uvedených služieb.

39 - Distribučná činnosť v odbore zábavných, odborných a vzdelávacích tlačovín, publikácií, správ a informácií vrátane ich expedície.

40 - Polygrafické služby všetkých druhov, najmä tlačiarenské.

41 - Vydavateľská a nakladateľská činnosť; redakčná činnosť; najmä vydávanie časopisov a iných periodických publikácií; vydavateľská a nakladateľská činnosť v odbore zábavných, odborných, spravodajských a vzdelávacích tlačovín, publikácií, správ a informácií, zvukových a audiovizuálnych nosičov; vydávanie tlačovín v elektronickej podobe (okrem reklamných); organizovanie odborných akcií, školení, kurzov, prednášok, konferencií, seminárov, sympózií, kongresov, diskusných klubov, spoločenských akcií a súťaží; prednášková a školiaca činnosť v oblasti ekonomiky a politiky; usporadúvanie kultúrnych výstav; organizovanie kultúrnych, spoločenských a športových podujatí; produkčná a agentúrna činnosť v oblasti zábavy, výchovy a kultúry; poskytovanie elektronických publikácií (online) bez možnosti kopírovania; reportérske služby; fotografovanie; fotografická reportáž; zverejňovanie textov s výnimkou reklamných; grafická tvorba; digitálna tvorba obrazov na výstupných zariadeniach; elektronická edičná činnosť (DTP); poradenstvo v oblasti uvedených služieb.

42 - Grafický dizajn; grafika; poradenstvo v oblasti uvedených služieb.

45 - Spravovanie autorských práv; poradenstvo v oblasti autorských práv.

(540)



(731) ECOPRESS a. s., Seberínho 1, 820 07 Bratislava, SK;

(740) Hojčuš Peter, Ing., Bratislava, SK;

(210) 6413-2007

(220) 13.12.2007

9 (511) 9, 16, 35, 38, 39, 40, 41, 42, 45

(511) 9 - Nahrané nosiče informácií, dát, zvuku a obrazu; elektronické publikácie, najmä s obsahom reportáží, správ, informácií; elektronické zoznamy a adresáre; elektronicky šírené informačné materiály, noviny, časopisy, knihy, obchodné a odborné publikácie.

16 - Tlačoviny a polygrafické výrobky; periodická a neperiodická tlač, najmä časopisy, noviny, prílohy novín, knihy, prospekty, letáky, brožúry, katalógy, zoznamy, adresáre, programy, plagáty, fotografie, pohľadnice, kalendáre, záložky; knižárske výrobky; propagačné materiály a predmety z papiera a plastických hmôt patriaci do triedy 16, najmä brožúry, letáky, oblačky; obalový materiál z papiera a plastických hmôt patriaci do tejto triedy; štočky; kancelárske potreby s výnimkou nábytku; písacie potreby.

35 - Reklamná, inzertná a propagačná činnosť; reklamná, inzertná a propagačná činnosť prostredníctvom počítačovej komunikačnej siete, najmä internetu; komerčné informačné služby; komerčné informačné kancelárie; prenájom reklamného času vo všetkých komunikačných prostriedkoch; prenájom reklamných plôch; usporadúvanie predvádzacích akcií tovarov a služieb; usporadúvanie reklamných a obchodných výstav; distribúcia tovarov na reklamné účely; vydávanie reklamných tlačovín; podnikateľské poradenstvo, prieskum trhu, spracovanie textov; zhromažďovanie údajov do počítačových databáz; sekretárske služby; pomoc pri riadení obchodu; konzultačná a poradenská činnosť v oblasti obchodu, prieskumu trhu, propagácie, reklamy a podnikania; sprostredkovanie obchodu s tovarmi, obchodné sprostredkovanie služieb uvedených v triedach 35, 38, 39, 40, 41, 42 a 45.

38 - Šírenie správ, informácií, elektronických časopisov a novín, elektronických periodík, kníh v elektronickej podobe prostredníctvom elektronickej, telekomunikačnej alebo počítačovej siete, najmä internetu; tlačové agentúry; poskytovanie interaktívneho, elektronického zvukového a obrazového spojenia; informačné služby zverejňované cez sieťový distribučný systém, prostredníctvom alebo pomocou sieťového distribučného systému; poskytovanie priestoru na diskusiu na internete; poradenstvo v oblasti uvedených služieb.

39 - Distribučná činnosť v odbore zábavných, odborných a vzdelávacích tlačovín, publikácií, správ a informácií vrátane ich expedície.

40 - Polygrafické služby všetkých druhov, najmä tlačiarenské.

41 - Vydavateľská a nakladateľská činnosť; redakčná činnosť; najmä vydávanie časopisov a iných periodických publikácií; vydavateľská a nakladateľská činnosť v odbore zábavných, odborných, spravodajských a vzdelávacích tlačovín, publikácií, správ a informácií, zvukových a audiovizuálnych nosičov; vydávanie tlačovín v elektronickej podobe (okrem reklamných); organizovanie odborných akcií, školení, kurzov, prednášok, konferencií, seminárov, sympózií, kongresov, diskusných klubov, spoločenských akcií a súťaží; prednáš-

ková a školiaca činnosť v oblasti ekonomiky a politiky; usporadúvanie kultúrnych výstav; organizovanie kultúrnych, spoločenských a športových podujatí; produkčná a agentúrna činnosť v oblasti zábavy, výchovy a kultúry; poskytovanie elektronických publikácií (online) bez možnosti kopírovania; reportérske služby; fotografovanie; fotografická reportáž; zverejňovanie textov s výnimkou reklamných; grafická tvorba; digitálna tvorba obrazov na výstupných zariadeniach; elektronická edičná činnosť (DTP); poradenstvo v oblasti uvedených služieb.

42 - Grafický dizajn; grafika; poradenstvo v oblasti uvedených služieb.

45 - Spravovanie autorských práv; poradenstvo v oblasti autorských práv.

(540)



(731) ECOPRESS a. s., Seberínho 1, 820 07 Bratislava, SK;

(740) Hojčuš Peter, Ing., Bratislava, SK;

(210) 6414-2007

(220) 14.12.2007

9 (511) 42

(511) 42 - Projektová činnosť, inžinierska činnosť, projektovanie elektronických vedení, najmä vn, vvn, zvn, projektové štúdie elektrických vedení, technický prieskum, expertízy (inžinierske práce), inžinierska činnosť v oblasti statiky oceľových konštrukcií, staticko-konštrukčný návrh stožiarov a základov pre stožiare elektrického vedenia, statické posudky stožiarov a základov elektrických stožiarov, spracovanie výrobnéj a montážnej dokumentácie stožiarov, technicko-konzultačná činnosť v oblasti elektrických vedení a stožiarov elektrických vedení.

(540)



(731) EDWIN s. r. o., Martina Čulena 5, 811 09 Bratislava, SK;

(740) Hojčuš Peter, Ing., Bratislava, SK;

(210) 6415-2007

(220) 14.12.2007

9 (511) 42

(511) 42 - Projektová činnosť, inžinierska činnosť, projektovanie elektronických vedení, najmä vn, vvn, zvn, projektové štúdie elektrických vedení, technický prieskum, expertízy (inžinierske práce), inžinierska činnosť v oblasti statiky oceľových konštrukcií, staticko-konštrukčný návrh stožiarov a základov pre stožiare elektrického vedenia, statické posudky stožiarov a základov elektrických stožiarov, spracovanie výrobnéj a montážnej dokumentácie stožiarov, technicko-konzultačná činnosť v oblasti elektrických vedení a stožiarov elektrických vedení.

(540)

EDWIN

(731) EDWIN s. r. o., Martina Čulena 5, 811 09 Bratislava, SK;

(740) Hojčuš Peter, Ing., Bratislava, SK;

(210) 6430-2007

(220) 14.12.2007

9 (511) 32

(511) 32 - Nealkoholické nápoje.

(540) SLOVAKIA KOLA

(731) FOOD STAR, s. r. o., Kapusnícka 373/17, 955 01 Nemčice, SK;

(740) Dolanská Elena, RNDr., Bratislava, SK;

(210) 6454-2007

(220) 20.12.2007

9 (511) 3, 35, 38, 44

(511) 3 - Kozmetika, kozmetické prípravky, voňavkárské výrobky, voňavky, parfumovaná voda, ionón (parfuméria), ambra (parfuméria), pižmo (parfuméria), základné látky na kvetinové parfumsy, výťažky z kvetov (parfuméria), oleje do parfumsy a vôní, vydymovacie prípravky (parfumsy), dezodoranty na osobné použitie, mydlá, mydielka, dezodoračné mydlá, éterické oleje, adstringentné prípravky na kozmetické účely, bieliace krémy na pokožku, bieliace prípravky na čistenie kože, bieliace prípravky na kozmetické účely, kozmetické ceruzky, čistiace mlieka na toaletné účely, depilačné a epilačné prípravky, farbivá na toaletné účely, kozmetické farby, prípravky na holenie, kolínske vody, kozmetické taštičky, kozmetické krémy, kozmetické prípravky do kúpeľa, kúpeľové soli s výnimkou solí na liečebné účely, laky na nechty, lesky na pery, laky na vlasy, prípravky na líčenie, líčidlá, skrášľovacie masky, práškový mejkap, kozmetické prípravky na mihalnice a obočie, mydlá proti poteniu, ošetrovacie prípravky na nechty, obočenky, ozdobné kozmetické obtačky, odlakovače, oleje na kozmetické a toaletné účely, kozmetické prípravky určené na starostlivosť o pleť, pleťové vody na kozmetické účely, kozmetické potreby, prípravky proti poteniu, púder, umelé mihalnice a nechty, šampóny, špirála na riasy, maskara, tampóny z vaty na kozmetické použitie, tkaniny impregnované kozmetickými a toaletnými čistiacimi prípravkami na čistenie, toaletné prípravky, vata a vatové tyčinky na kozmetické účely, vlasové vody, farbivá alebo tónovače na vlasy, obočie a mihalnice, depilačný vosk, vrecúška s parfumovaným práškom, vlasové vodičky, bieliace a iné prípravky na pranie a čistenie bielizne, prípravky na čistenie, leštenie, odmasťovanie a brúsenie, prípravky na čistenie zubov.

35 - Maloobchodná a veľkoobchodná činnosť s parfumsami, voňavkami, parfumovanými vodami, kozmetikou, kozmetickými a toaletnými prípravkami, potrebami a pomôckami, zhromažďovanie rozličných výrobkov, predovšetkým parfumsy, voňaviek, parfumovaných vôd, kozmetiky, kozmetických a toaletných prípravkov, potrieb a pomôcok pre tretie osoby (okrem dopravy) s cieľom

umožniť zákazníkovi, aby si mohli tieto výrobky pohodlne prehliadať a nakupovať, a to najmä prostredníctvom webových stránok, internetu, prostredníctvom maloobchodných predajní, veľkoobchodných predajní, prostredníctvom katalógového predaja alebo elektronickými prostriedkami, alebo prostredníctvom telenákupu, kancelárie zaoberajúce sa dovozom a vývozom, reklama, rozhlasová a televízna reklama, online reklama na počítačovej komunikačnej sieti, vydávanie a aktualizovanie reklamných alebo náborových materiálov, pomoc pri riadení obchodných aktivít, obchodný manažment a riadenie, pomoc pri riadení obchodnej činnosti, marketingové služby, ekonomické a organizačné poradenstvo, prieskum trhu, vedenie kartoték v počítači, vyhľadávanie informácií v počítačových súboroch pre zákazníkov, služby porovnávania cien, organizovanie komerčných alebo reklamných výstav a veľtrhov, podpora pre tretie osoby, predvzádzanie tovaru, prezentácia tovarov v komunikačných médiách, na internete pre maloobchod, sekretárske služby, administratívne práce, administratívne práce, administratívne spracovanie obchodných objednávok, analýzy nákladov, prepisovanie, spracovanie textov, obchodné rady a informácie spotrebiteľom, obchodné sprostredkovanie služieb kozmetického priemyslu, poskytovanie uvedených služieb prostredníctvom komunikačných médií, elektronickej pošty, SMS správ, počítačových sietí a internetu, obchodné sprostredkovanie služieb v triedach 35 a 44.

38 - Elektronická pošta, komunikácia, posielanie a prenos správ, dát a obrázkov prostredníctvom elektronickej pošty a svetovej počítačovej siete, rádiových a televíznych programov, telekomunikačné a komunikačné služby, najmä služby zabezpečujúce vstup do telekomunikačných sietí, poskytovanie telekomunikačného pripojenia a užívateľského prístupu na internet alebo na bázy dát, počítačová komunikácia, prenájom telekomunikačných zariadení, informačné kancelárie na poskytovanie informácií o uvedených službách, poskytovanie poradenstva o uvedených službách, poskytovanie uvedených služieb prostredníctvom komunikačných médií, elektronickej pošty, SMS správ, počítačových sietí a internetu.

44 - Kozmetické služby, starostlivosť o hygienu a krásu ľudí, služby vizážistov, kozmetické a kadernícke salóny, salóny krásy, manikúra, kozmetické masáže, poradenstvo v odboroch kozmetiky, kozmetické, regeneračné a skrášľovacie služby, lekárske služby, plastická chirurgia, veterinárne služby, starostlivosť o hygienu a krásu zvierat, poľnohospodárske, záhradnícke a lesnícke služby, poskytovanie uvedených služieb prostredníctvom komunikačných médií, elektronickej pošty, SMS správ, počítačových sietí a internetu.

(540)



(591) strednetmavá staroružová

(731) KREA SK s. r. o., Farská 8, 949 01 Nitra, SK;

(740) Porubčan Róbert, Ing., Ivanka pri Dunaji, SK;

(210) 6455-2007

(220) 20.12.2007

9 (511) 3, 35, 38, 44

(511) 3 - Kozmetika, kozmetické prípravky, voňavkárské výrobky, voňavky, parfumovaná voda, ionón (parfuméria), ambra (parfuméria), pižmo (parfuméria), základné látky na kvetinové parfumsy, výťažky z kvetov (parfuméria), oleje do parfumov a vôní, vydymovacie prípravky (parfumsy), dezodoranty na osobné použitie, mydlá, mydielka, dezodoračné mydlá, éterické oleje, adstringentné prípravky na kozmetické účely, bieliace krémy na pokožku, bieliace prípravky na čistenie kože, bieliace prípravky na kozmetické účely, kozmetické ceruzky, čistiacie mlieka na toaletné účely, depilačné a epilačné prípravky na toaletné účely, kozmetické farby, prípravky na holenie, kolínske vody, kozmetické taštičky, kozmetické krémy, kozmetické prípravky do kúpeľa, kúpeľové soli s výnimkou solí na liečebné účely, laky na nechty, lesky na pery, laky na vlasy, prípravky na líčenie, líčidlá, skrášľovacie masky, práškový mejkap, kozmetické prípravky na mihalnice a obočie, mydlá proti poteniu, ošetrovacie prípravky na nechty, obočenky, ozdobné kozmetické oblačky, odlakovače, oleje na kozmetické a toaletné účely, kozmetické prípravky určené na starostlivosť o pleť, pleťové vody na kozmetické účely, kozmetické potreby, prípravky proti poteniu, prášok, umelé mihalnice a nechty, šampóny, špirála na riasy, maskara, tampóny z vaty na kozmetické použitie, tkaniny impregnované kozmetickými a toaletnými čistiacimi prípravkami na čistenie, toaletné prípravky, vata a vatové tyčinky na kozmetické účely, vlasové vody, farbivá alebo tónovače na vlasy, obočie a mihalnice, depilačný vosk, vrecúška s parfumovaným práškom, vlasové vodičky, bieliace a iné prípravky na pranie a čistenie bielizne, prípravky na čistenie, leštenie, odmasťovanie a brúsenie, prípravky na čistenie zubov.

35 - Maloobchodná a veľkoobchodná činnosť s parfumsami, voňavkami, parfumovanými vodami, kozmetikou, kozmetickými a toaletnými prípravkami, potrebami a pomôckami, zhromažďovanie rozličných výrobkov, predovšetkým parfums, voňaviek, parfumovaných vôd, kozmetiky, kozmetických a toaletných prípravkov, potrieb a pomôcok pre tretie osoby (okrem dopravy) s cieľom umožniť zákazníkovi, aby si mohli tieto výrobky pohodlne prehliadať a nakupovať, a to najmä prostredníctvom webových stránok, internetu, prostredníctvom maloobchodných predajní, veľkoobchodných predajní, prostredníctvom katalógového predaja alebo elektronickými prostriedkami alebo prostredníctvom telenákupu, kancelárie zaoberajúce sa dovozom a vývozom, reklama, rozhlasová a televízna reklama, online reklama v počítačovej komunikačnej sieti, vydávanie a aktualizovanie reklamných alebo náborových materiálov, pomoc pri riadení obchodných aktivít, obchodný manažment a riadenie, pomoc pri riadení obchodnej činnosti, marketingové služby, ekonomické a organizačné poradenstvo, prieskum trhu, vedenie kartoték v počítači, vyhľadávanie informácií v počítačových súboroch pre zákazníkov, služby porovnávania cien, organizovanie komerčných alebo reklamných výstav

a veľtrhov, podpora pre tretie osoby, predvádzanie tovaru, prezentácia tovarov v komunikačných médiách, na internete pre maloobchod, sekretárske služby, administratívne práce, administratívne práce, administratívne spracovanie obchodných objednávok, analýzy nákladov, prepisovanie, spracovanie textov, obchodné rady a informácie spotrebiteľom, obchodné sprostredkovanie služieb kozmetického priemyslu, poskytovanie uvedených služieb prostredníctvom komunikačných médií, elektronickej pošty, SMS správ, počítačových sietí a internetu, obchodné sprostredkovanie služieb v triedach 35 a 44.

38 - Elektronická pošta, komunikácia, posielanie a prenos správ, dát a obrázkov prostredníctvom elektronickej pošty a svetovej počítačovej siete, rádiových a televíznych programov, telekomunikačné a komunikačné služby, najmä služby zabezpečujúce vstup do telekomunikačných sietí, poskytovanie telekomunikačného pripojenia a užívateľského prístupu na internet alebo na bázy dát, počítačová komunikácia, prenájom telekomunikačných zariadení, informačné kancelárie na poskytovanie informácií o uvedených službách, poskytovanie poradenstva o uvedených službách, poskytovanie uvedených služieb prostredníctvom komunikačných médií, elektronickej pošty, SMS správ, počítačových sietí a internetu.

44 - Kozmetické služby, starostlivosť o hygienu a krásu ľudí, služby vizážistov, kozmetické a kadernícke salóny, salóny krásy, manikúra, kozmetické masáže, poradenstvo v odboroch kozmetiky, kozmetické, regeneračné a skrášľovacie služby, lekárske služby, plastická chirurgia, veterinárne služby, starostlivosť o hygienu a krásu zvierat, poľnohospodárske, záhradnícke a lesnícke služby, poskytovanie uvedených služieb prostredníctvom komunikačných médií, elektronickej pošty, SMS správ, počítačových sietí a internetu.

(540) **parfemia**

(731) KREA SK s. r. o., Farská 8, 949 01 Nitra, SK;

(740) Porubčan Róbert, Ing., Ivanka pri Dunaji, SK;

(210) **6458-2007**

(220) 20.12.2007

9 (511) **3, 9, 18, 25, 35, 38, 39, 41, 42**

(511) 3 - Kozmetické ceruzky; aromatické látky (essenecie); aviváž; avivážne prípravky; voňavé vrecúška do bielizne; čistiace prípravky; depilačné prípravky; epilačné prípravky; dezodoranty na osobné použitie; éterické oleje; kozmetické farby; prípravky na odstraňovanie farieb; gély na bielenie zubov; prípravky na holenie; kadidlové tyčinky; kolínske vody; bieliace a čistiace prípravky na kožu; krémy na kožu; kozmetické prípravky; kozmetické prípravky na zoštlhlenie; kozmetické krémy; prípravky na kučeravenie vlasov; kozmetické prípravky do kúpeľa; kúpeľové soli s výnimkou solí na liečebné účely; lak na vlasy; laky na nechty; prípravky na odstránenie lakov; lesky na pery; leštiace prípravky; leštidlá; líčidlá; prípravky na odstraňovanie líčidiel; skrášľovacie masky; mydlá; umelé nechty; ceruzky na obočie (obočenky); kozmetické prípravky na obočie;

obrúsky napustené pleťovými vodami; odstraňovače škvŕn; oleje na čistenie; oleje na kozmetické účely; oleje na toaletné účely; opaľovacie prípravky (kozmetické); spreje na osvieženie dychu; parfumovaná voda; pomády na kozmetické účely; kozmetické potreby; pracie prípravky; prípravky na čistenie zubov; púder; rúže; šampóny; škrob na bielizeň; špirála na riasy; maskara; tkaniny impregnované čistiacimi prípravkami na čistenie; toaletné prípravky; toaletné vody; ústne vody, nie na lekárske účely; vata na kozmetické účely; vazelína na kozmetické účely; vlasové vody; farbivá alebo tónovače na vlasy; farby na vlasy; voda po holení; voňavá zmes; voňavky; vrecúška s parfumovaným práškom.

9 - Počítače a ich príslušenstvo; periférne zariadenia počítačov; počítačový softvér, nahrané počítačové programy; počítačové programy (stiahnuté z telekomunikačnej siete); počítačové programy (stiahnuté z telekomunikačnej siete); monitorovacie počítačové programy; nahrané programy obsluhujúce počítač; programové vybavenie pre informačné technológie a komunikácie; nosiče s informáciami a záznamami v elektronickej podobe; elektronické databázy; elektrické prístroje a zariadenia patriace do tejto triedy; kancelárska technika patriaca do tejto triedy; prístroje na meranie a váženie patriace do tejto triedy; vedecské a vzdelávacie prístroje a nástroje patriace do tejto triedy; zabezpečovacie zariadenia a ich príslušenstvo patriace do tejto triedy; držiačky všetkých druhov na elektronické zariadenia (najmä počítače, notebooky, organizéry, telefóny); prístroje na záznam, nahrávanie, prenos a reprodukciu zvuku a/alebo obrazu; rádiá; fotoaparáty a príslušenstvo k nim patriace do tejto triedy; kamery a príslušenstvo k nim patriace do tejto triedy; batérie, akumulátory; nosiče zvukových, dátových a/alebo obrazových informácií; magnetické médiá; optické a kompaktné disky; optické výrobky; registračné pokladnice, počítačové stroje, číslicové súradnicové zapisovače, detektory, diaľkové ovládače, hasiace prístroje, hlasovacie zariadenia, hracie zariadenia fungujúce po pripojení na televízne prijímače, elektronické informačné tabule, automaty na vydávanie lístkov, minútové hodiny na použitie v kuchyni, osobné ochranné prostriedky proti nehodám, otáčkomery, stroje na počítanie a triedenie peňazí, premietacie plátna, prilby na počúvanie, satelitné navigačné prístroje, zásuvky, zástrčky a iné elektrické spojky, elektrické žehličky, puzdrá na kontaktné šošovky, puzdrá na okuliare, šnúrky na okuliare, okuliare, optické čítače, diaľkové prístroje, elektronické perá na vizuálne zobrazovacie zariadenia, elektronické svetelné ukazovadlá, mikroskopy, špeciálne puzdrá na fotoaparáty, statívy na fotoaparáty, tašky, kufriky a puzdrá na notebooky a prenosné elektronické zariadenia; tašky na elektronické a počítačové prístroje; puzdrá na kalkulačky, puzdrá na počítače; spotrebná elektronika zahrnutá v tejto triede ako audiovizuálna technika; prístroje a zariadenia na zaznamenávanie, prenos alebo reprodukciu zvuku, prístroje a zariadenia na zaznamenávanie, prenos alebo reprodukciu obrazu; nosiče s informáciami a záznamami v elektronickej podobe, elektronické databázy; elektronické časopisy, elektronické periodiká a knihy v elektronickej podobe.

18 - Tašky, kufričky, kufre, vaky, plecniaky, kabelky, kufričky na toaletné potreby, aktovky, cestovné tašky; cestovné kufre, batohy; chlebníky; torby; plážové tašky; kožené baliace vrecká; sieťky na nákupy; kľúčienky (kožená galantéria); cestovné obaly na šaty; peňaženky; dáždňiky, slnečníky; vychádzkové paličky; kožené náramenné pásy; kožené remienky.

25 - Spodná bielizeň; cyklistické oblečenie, detská výbavička, dreváky, futbalová obuv, galoše, gymnastické dresy; gymnastické cvičky, kabáty, kombinézy (oblečenie), konfekcia (odevy); kostýmy, obleky; košele; kravaty; obuv na kúpanie; čiapky na kúpanie; kúpacie plášte; lyžiarska obuv; nepremokavý odev; nohavice; opasky; opasky na doklady a peniaze (súčasť oblečenia), pančuchy; pančuškové nohavice; papuče; peleríny; plavky; plážová obuv; plážové oblečenie; pleteniny (oblečenie); pokrývky hlavy; ponožky; pulóvre, pracovné plášte; pyžamá; rukavice; saká, bundy; sandále; spodničky; sukne; svetre; šály; šatky; šaty; šerpy; šnurovacie topánky; športová obuv; športové tričká, dresy; tielka, tričká; tógy; celé topánky; topánky na šport; uniformy; vesty; vrchné ošatenie; zástery; zvrchníky; závoje; župany.

35 - Maloobchodné a/alebo veľkoobchodné služby s tovarmi uvedenými v triedach 1 až 34 prostredníctvom internetu, riadenie elektronického obchodu prostredníctvom komunikačných médií; poskytovanie a sprostredkovanie uvedených služieb prostredníctvom komunikačných médií, telekomunikačných prostriedkov, elektronických médií, elektronickej pošty (e-mailu) a svetovej počítačovej siete (internet); organizovanie podujatí na podporu predaja.

38 - Telekomunikačné služby, elektronická pošta, počítačová komunikácia, posielanie správ, prenájom prístrojov na prenos správ, prenájom zariadení na prenos informácií, prenájom telekomunikačných prístrojov, telekomunikačné služby v oblasti prenosu dát, telefonickej komunikácia; komunikácia pomocou počítačových terminálov; výmena, získavanie a šírenie informácií a správ prostredníctvom telekomunikačnej siete alebo dátovej siete, alebo siete výpočtovej, informačnej, komunikačnej, alebo elektronickej techniky; sprostredkovanie správ, sprostredkovanie prístupu k počítačovej sieti, služby dátovej siete, poskytovanie prístupu a pripojenia k dátovým a informačným sieťam a k internetu, poskytovanie prístupu na online informačné služby a databázy, prenos, poskytovanie alebo komunikačné služby prostredníctvom internetu, vonkajších a vnútorných sietí a ďalších elektronických prostriedkov, prenos správ a obrazových informácií pomocou počítača.

39 - Služby pri zaoštarávaní víz pre tretie osoby; sprostredkovateľské služby pri zaoštarávaní víz a povolení súvisiacich s cestovaním a/alebo prepravou.

41 - Vzdelávacia a školiaca činnosť v oblasti výpočtovej techniky; organizovanie lotérií; klubové služby (výchovno-zábavné); informácie o možnostiach rekreácie, rozptýlenia a zábavy; informácie o výchove a vzdelávaní; vzdelávanie; organizovanie a vedenie seminárov; organizovanie súťaží (vedomostných alebo zábavných); plánovanie a organizovanie večierkov; organizovanie kul-

túrnych podujatí; organizovanie podujatí na upevňovanie vzťahov so zákazníkmi s výnimkou komerčných; korešpondenčné kurzy; pomoc pri výbere povolania (poradenstvo v oblasti vzdelávania); prekladateľské a tlmočnicke služby; vydávanie a zverejňovanie textov s výnimkou reklamných alebo náborových; vydávanie (online) kníh a časopisov v elektronickej forme; poskytovanie elektronických publikácií online (bez možnosti kopírovania).

42 - Návrh počítačových systémov; tvorba, prenájom, inštalácia, aktualizácia a údržba počítačových programov; prenájom počítačov; poradenská činnosť v oblasti výpočtovej techniky; tvorba, správa a obnovovanie počítačových databáz; prenájom prístupového času do počítačových databáz; vytváranie a udržiavanie počítačových webových stránok pre zákazníkov; hostovanie na počítačových webových stránkach; tvorba webových stránok, interaktívnych a grafických programov; poskytovanie internetových vyhľadáváčov; zhotovovanie kópií počítačových programov; prevod a konverzia počítačových programov a údajov (okrem fyzickej konverzie), prevod a konverzia údajov a dokumentov z fyzických médií na elektronické médiá.

(540)



(731) Revance, s. r. o., Elektrárrenská 1, 831 03 Bratislava, SK;

(740) Kajabová Monika, JUDr., Bratislava, SK;

(210) 6472-2007

(220) 21.12.2007

9 (511) 38, 39, 41

(511) 38 - Informačné kancelárie, šírenie správ, informácií prostredníctvom informačných sietí; elektronickej pošta, počítačová komunikácia, posielanie správ.

39 - Organizovanie exkurzií, organizovanie výletov, rezervácia zájazdov, informácie o cestovaní, cestovných tarifách, cestovných poriadkoch a spôsoboch dopravy, sprostredkovanie dopravných služieb.

41 - Organizovanie medzinárodných výmenných pobytov študentov, lektorov a profesorov, zhromažďovanie a poskytovanie informácií v oblasti kultúry, športu, zábavy, výchovy a vzdelávania, výchovná a vzdelávacia činnosť, organizovanie súťaží, športových, kultúrnych, vzdelávacích a spoločenských podujatí, organizovanie a vedenie sympózií, organizovanie a vedenie školení a kurzov, vzdelávanie, pedagogické informácie, elektronické publikovanie (bez možnosti kopírovania) a poskytovanie elektronických publikácií (bez možnosti kopírovania), informačné služby týkajúce sa uvedených služieb, organizovanie a vedenie športových, vedomostných a zábavných súťaží, konferencií, školení, zverejňovanie textov okrem reklamných.

(540) SAFIS

(731) Mr. DESIGN spol. s r. o., Hlavatého 4, 811 03 Bratislava, SK;

(740) Holoubková Mária, Ing., Bratislava, SK;

(210) 6473-2007

(220) 21.12.2007

9 (511) 5

(511) 5 - Farmaceutické produkty, kardiovaskulárne produkty.

(540) **VINER**

(731) BELUPO - Lijekovi i kozmetika d. d., Danica 5, 48000 Koprivnica, HR;

(740) Holoubková Mária, Ing., Bratislava, SK;

(210) 6490-2007

(220) 28.12.2007

9 (511) 5

(511) 5 - Farmaceutické výrobky, dietetické látky upravené na lekárske účely.

(540) **FOLGAN**

(731) BERLIN-CHEMIE AG, Glienicker Weg 125, 12489 Berlin, DE;

(740) Hörmannová Zuzana, Ing., Bratislava, SK;

(210) 6486-2007

(220) 27.12.2007

9 (511) 33

(511) 33 - Alkoholické nápoje s výnimkou piva.

(540)



(591) zlatá a odtiene hnedej, červená-strieborná

(731) Jan Becher - Karlovarská Becherovka, a. s., T. G. Masaryka 57, 360 76 Karlovy Vary, CZ;

(740) Bušová Eva, JUDr., Bratislava, SK;

(210) 6492-2007

(220) 28.12.2007

9 (511) 35, 39, 41, 43, 44

(511) 35 - Reklamná, inzertná a propagačná činnosť; rozhlasová a televízna reklama; online reklama v počítačovej komunikačnej sieti; vydávanie, aktualizovanie, zasielanie a rozširovanie reklamných materiálov (letáky, prospekty, tlačivá, vzorky) a oznamov zákazníkom; rozširovanie reklamných alebo inzertných oznamov; vydávanie reklamných alebo náborových textov; prenájom reklamných materiálov; prenájom reklamných plôch a priestorov; prieskum trhu; prieskum verejnej mienky; služby v oblasti marketingu; sprostredkovanie obchodu s tovarom; maloobchodný predaj reklamných a informačných materiálov a reklamných a darčekových predmetov; prihlasované služby v triede 35 poskytované aj prostredníctvom internetu; konzultačná činnosť v oblasti služieb uvedených v triede 35; organizovanie zábavných, kultúrnych a spoločenských podujatí na reklamné a obchodné účely; obchodné sprostredkovanie služieb uvedených v triedach 35, 39, 41, 43 a 44.

39 - Služby týkajúce sa poskytovania informácií o cestovaní; služby cestovnej kancelárie a agentúry týkajúce sa zabezpečovania dopravy osôb; služby v doprave a preprave; sprostredkovanie dopravy a prepravy; organizovanie ciest; osobná doprava; doručovacie a kuriérske služby; služby spojené s cestovaním obsiahnuté v tejto triede.

41 - Služby v oblasti vzdelávania, zábavy, športu a kultúry; organizovanie jazykových, športových kurzov a kurzov s prípravou na prax v zahraničí; zabezpečovanie štúdia cudzieho jazyka v zahraničí; služby prázdninových táborov v oblasti zábavy, športu a vzdelávania; poskytovanie informácií o možnostiach vzdelávania doma a v zahraničí; poradenská činnosť v oblasti zábavy, športu, kultúry a vzdelávania; vyučovanie, vzdelávanie; organizovanie a vedenie kolokvií, konferencií, kongresov, seminárov, sympózií; organizovanie zábavných, kultúrnych a spoločenských podujatí; organizovanie predstavení, koncertov, plesov a živých vystúpení; organizovanie vedomostných, zábavných alebo športových súťaží; vydavateľská činnosť s výnimkou vydávania reklamných textov; poskytovanie elektronických publikácií online (bez možnosti kopírovania); prevádzkovanie kultúrnych zariadení a športových zariadení; konzultačná činnosť v oblasti služieb uvedených v tejto triede.

(210) 6487-2007

(220) 27.12.2007

9 (511) 3, 5

(511) 3 - Bieliace prípravky a iné látky na pranie; prípravky na čistenie, leštenie, odmasťovanie a brúsenie; mydlá; voňavky, éterické oleje, kozmetika, výrobky na starostlivosť o vlasy; prípravky na čistenie zubov.

5 - Farmaceutické, veterinárne a sanitárne prípravky a substancie, dietetické látky upravené na lekárske použitie, jedlo pre deti, doplnková výživa, vitamíny.

(540) **HERBOLOGY**

(731) O.P. Ozone Pharma Limited, Grigoriou Xenopoulou 17, 3106 Limassol, CY;

(740) Csekés Erika, JUDr., Bratislava, SK;

(210) 6489-2007

(220) 28.12.2007

9 (511) 5

(511) 5 - Farmaceutické výrobky, dietetické látky upravené na lekárske účely okrem vitamínových prípravkov.

(540) **RENERGIN**

(731) BERLIN-CHEMIE AG, Glienicker Weg 125, 12489 Berlin, DE;

(740) Hörmannová Zuzana, Ing., Bratislava, SK;

43 - Poskytovanie ubytovania a stravovania v hoteloch, penziónoch a v rekreačných zariadeniach; ubytovacie služby týkajúce sa prázdninových táborov; ubytovacie kancelárie; poskytovanie hotelierskych služieb; poskytovanie reštauračných služieb; rezervácia hotelov, rezervácia penziónov; konzultačná činnosť v oblasti služieb uvedených v tejto triede.

44 - Lekárske služby; starostlivosť o hygienu a krásu ľudí; poradenstvo v oblasti farmácie; organizovanie liečebných a kúpeľných pobytov; fyzioterapeutické služby; služby kaderníckych salónov; služby kozmetických salónov; manikúra; pedikúra; masáže; ošetrovateľské služby; konzultačná činnosť v oblasti služieb uvedených v tejto triede.

(540)



(591) oranžová, biela

(731) Jazykové pobyty, s. r. o., Štefánikova 19, 811 05 Bratislava, SK;

(740) Litváková Lenka, Ing., Bratislava, SK;

(210) 30-2008

(220) 10.1.2008

9 (511) 16, 25, 44

(511) 16 - Tlačoviny; knižárske výrobky; fotografie, potreby pre umelcov.

25 - Odevy; obuv a pokrývky hlavy.

44 - Starostlivosť o hygienu a krásu ľudí alebo zvierat.

(540) ROMAN ROSA

(731) Rosa Roman, Družicová 2, 821 02 Bratislava, SK;

(210) 135-2008

(220) 24.1.2008

9 (511) 6, 7, 8, 11, 16, 35, 37, 39, 40, 42

(511) 6 - Kovové potrubia, kovové rúry, prírodné kovové potrubia, oceľové konštrukcie, oceľové stôžiare, kovové nádrže, kovové nádoby na skladovanie a prepravu, kovové krúžky, kovové objímky, kovové armatúry, kovové rámy, kovové silá, kovové brány, kovové dvere, kovové klapky, kovové laná, kovové veká, kovové poklopy, kovové priečky, kovové kontajnery, kovové dosky, kovové lávky, kovové lešenia, kovové podpery, stavebné kovové materiály, kovové stavebné konštrukcie, kovové priehradové konštrukcie, kovové stĺpy, kovové vane, kovové nosníky, kovové rebríky, kovové rošty, kovové trámy, kovové dopravné palety, kovové manipulačné palety, kovové prepravné palety, kovové nakladacie palety, kovové kolená ako ohyby potrubia, kovové kolená na potrubie, kovové prípojky a kovové odbočky na potrubia, kovové rúrkové spojky, kovové komíny, kovové dymovody, kovové skrutky s maticou.

7 - Dopravníky ako stroje, eskalátory ako pohyblivé schodiská, expanzné nádoby ako časti strojov, parné kondenzátory ako časti strojov, mlyny ako stroje, žeriavy, zdvíhacie zariadenia, odlieva-

cie formy ako časti strojov, odvádzajúce kondenzátu, odzdušňovače napájajúcej vody, odlučovače vody ako separátory, prevodové skrine s výnimkou prevodoviek do pozemných vozidiel, statory ako časti strojov, mechanické výsypky, stoly alebo upínacie dosky na stroje.

8 - Lejacie panvy, razidlá ako ručné nástroje.

11 - Výhrevné kotly, parné kotly s výnimkou kotlov ako častí strojov, vykurovacie zariadenia, zariadenia na úpravu vody, kotlové rúry vykurovacích zariadení, filtre ako časti zariadení pre priemysel alebo domácnosť, výmenníky tepla s výnimkou výmenníkov ako častí strojov, tlakové zásobníky vody, teplovzdušné zariadenia, dymníky, horáky, komínové rúry, medziprehrievače vzduchu, rošty do pecí, ventilátory ako časti vetracích zariadení, prírodné zariadenia ku kúrenárskym a teplárenským kotlom, zariadenia na spracovanie palív a jadrového materiálu.

16 - Firemné listiny, papierové propagačné materiály, letáky, prospekty, tlačivá, tlačoviny, publikácie, brožúry, formuláre, katalógy, obežníky, katalógy, noviny.

35 - Maloobchodná činnosť v oblasti energetického, strojárkeho a stavebného priemyslu, v oblasti elektrických a energetických zariadení, s kompletnými energetickými celkami, so spaľovacími zariadeniami, s vykurovacou technikou, s kotlami a tlakovými nádobami, so spaľovacími zariadeniami, s dopravnými prostriedkami a ich príslušenstvom; kancelárie zaoberajúce sa dovozom a vývozom; reklama, uverejňovanie reklamných textov, vydávanie a aktualizovanie reklamných materiálov, uverejňovanie reklamných textov, nábor zamestnancov, účtovníctvo, vedenie účtovných kníh, vydávanie reklamných alebo náborových textov.

37 - Montáž, údržba a opravy klasických tepelných elektrární, jadrových elektrární, teplární, elektrických a energetických zariadení, ekologických zariadení pre vodné elektrárne, strešných konštrukcií, mostových konštrukcií, oceľových konštrukcií, technologických zariadení pre potravinárske strojárstvo, potrubných rozvodov, vyhradených plynových zariadení a kotlov, tlakových a nátlakových zariadení, ekologických zariadení, parných kotolní, horákov; chemické čistenie, čistenie kotlov; prenájom staveniskových žeriavov.

39 - Prepravné služby, automobilová preprava, nákladná kamiónová doprava, železničná preprava, balenie tovarov, skladovanie tovarov.

40 - Čistenie povrchov kovových tovarov; frézovalenie, hobľovanie, kotlárstvo, kováčstvo, obrábanie kovov, pílenie, zváranie.

42 - Projektová a inžinierska činnosť v strojárstve, v energetike a investičnej výstavbe; štúdie technických projektov; výskum, vývoj a projektovanie kotlov a ekologických zariadení; výskum v oblasti ochrany životného prostredia, revízie skúšky materiálov prevádzkových kotlov, plynových zariadení, energetických a elektrických zariadení, vyhradených tlakových zariadení; kalibrácia, kontrola kvality; obnovovanie počítačových databáz, počítačové programovanie; chemické analýzy, chemický výskum, fyzikálny výskum.

(540)

ses^l tmače

- (731) SLOVENSKÉ ENERGETICKÉ STROJÁRNE
a.s. (skrátene SES a. s.), Továrnská 210, 935 28
Tlmače, SK;
(740) Gruber Dalibor, Ing., Košice, SK;

(210) 136-2008

(220) 24.1.2008

9 (511) 6, 7, 8, 11, 16, 35, 37, 39, 40, 42

(511) 6 - Kovové potrubia, kovové rúry, prírodné kovové potrubia, oceľové konštrukcie, oceľové stôžiare, kovové nádrže, kovové nádoby na skladovanie a prepravu, kovové krúžky, kovové objímky, kovové armatúry, kovové rámy, kovové silá, kovové brány, kovové dvere, kovové klapky, kovové laná, kovové veká, kovové poklopy, kovové priečky, kovové kontajnery, kovové dosky, kovové lávky, kovové lešenia, kovové podpery, stavebné kovové materiály, kovové stavebné konštrukcie, kovové priehradové konštrukcie, kovové stĺpy, kovové vane, kovové nosníky, kovové rebríky, kovové rošty, kovové trámy, kovové dopravné palety, kovové manipulačné palety, kovové prepravné palety, kovové nakladacie palety, kovové kolená ako ohyby potrubia, kovové kolenná na potrubie, kovové prípojky a kovové odbočky na potrubia, kovové rúrkové spojky, kovové komíny, kovové dymovody, kovové skrutky s maticou.

7 - Dopravníky ako stroje, eskalátory ako pohyblivé schodiská, expanzné nádoby ako časti strojov, parné kondenzátory ako časti strojov, mlyny ako stroje, žeriavy, zdvíhacie zariadenia, odlievacie formy ako časti strojov, odvádzače kondenzátu, odvzdušňovače napájacej vody, odlučovače vody ako separátory, prevodové skrine s výnimkou prevodoviek do pozemných vozidiel, statory ako časti strojov, mechanické výsypky, stoly alebo upínacie dosky na stroje.

8 - Lejacie panvy, razidlá ako ručné nástroje.

11 - Výchrevné kotly, parné kotly s výnimkou kotlov ako častí strojov, vykurovacie zariadenia, zariadenia na úpravu vody, kotlové rúry vykurovacích zariadení, filtre ako časti zariadení pre priemysel alebo domácnosť, výmenníky tepla s výnimkou výmenníkov ako častí strojov, tlakové zásobníky vody, teplovzdušné zariadenia, dymníky, horáky, komínové rúry, medziprehrievače vzduchu, rošty do pecí, ventilátory ako časti vetracích zariadení, prírodné zariadenia ku kúrenárskym a teplárenským kotlom, zariadenia na spracovanie palív a jadrového materiálu.

16 - Firemné listiny, papierové propagačné materiály, letáky, prospekty, tlačivá, tlačoviny, publikácie, brožúry, formuláre, katalógy, obežníky, katalógy, noviny.

35 - Maloobchodná činnosť v oblasti energetického, strojárského a stavebného priemyslu, v oblasti elektrických a energetických zariadení, s kompletnými energetickými celkami, so spaľovacími zariadeniami, s vykurovacou technikou, s kotlami a tlakovými nádobami, so spaľovacími zariadeniami, s dopravnými prostriedkami a ich prí-

služenstvom; kancelárie zaoberajúce sa dovozom a vývozom; reklama, uverejňovanie reklamných textov, vydávanie a aktualizovanie reklamných materiálov, uverejňovanie reklamných textov, nábor zamestnancov, účtovníctvo, vedenie účtovných kníh, vydávanie reklamných alebo náborových textov.

37 - Montáž, údržba a opravy klasických tepelných elektrární, jadrových elektrární, teplární, elektrických a energetických zariadení, ekologických zariadení pre vodné elektrárne, strešných konštrukcií, mostových konštrukcií, oceľových konštrukcií, technologických zariadení pre potravinárske strojárstvo, potrubných rozvodov, vyhradených plynových zariadení a kotlov, tlakových a nátlakových zariadení, ekologických zariadení, parných kotolní, horákov; chemické čistenie, čistenie kotlov; prenájom staveniskových žeriavov.

39 - Prepravné služby, automobilová preprava, nákladná kamiónová doprava, železničná preprava, balenie tovarov, skladovanie tovarov.

40 - Čistenie povrchov kovových tovarov; frézovanie, hobľovanie, kotlárstvo, kováčstvo, obrábanie kovov, pílenie, zváranie.

42 - Projektová a inžinierska činnosť v strojárstve, v energetike a investičnej výstavbe; štúdie technických projektov; výskum, vývoj a projektovanie kotlov a ekologických zariadení; výskum v oblasti ochrany životného prostredia, revízne skúšky materiálov prevádzkových kotlov, plynových zariadení, energetických a elektrických zariadení, vyhradených tlakových zariadení; kalibrácia, kontrola kvality; obnovovanie počítačových databáz, počítačové programovanie; chemické analýzy, chemický výskum, fyzikálny výskum.

(540)



- (731) SLOVENSKÉ ENERGETICKÉ STROJÁRNE a.s.
(skrátene SES a. s.), Továrnská 210, 935 28
Tlmače, SK;
(740) Gruber Dalibor, Ing., Košice, SK;

(210) 141-2008

(220) 25.1.2008

9 (511) 35, 41, 42

(511) 35 - Reklamná činnosť; obchodný manažment, obchodná správa; obchodná administratíva; kancelárske práce; administratívne spracovanie obchodných objednávok; analýzy nákladov; aranžovanie výkladov; fakturácia; marketingové štúdie; obchodný prieskum; online reklama na počítačovej komunikačnej sieti; podpora predaja (pre tretie osoby); predvádzanie tovaru; prieskum trhu; reklamné agentúry; rozširovanie vzoriek tovarov; služby outsourcingu; vedenie kartoték v počítači; vedenie účtovných kníh; vydávanie a aktualizovanie reklamných materiálov; vyhľadávanie informácií v počítačových súboroch pre zákazníkov; vylepovanie plagátov; zbieranie údajov do počítačo-

vých databáz; zoraďovanie údajov v počítačových databázach.

41 - Vzdelávanie; zabezpečovanie výcvikov, kurzov a školení; zábava; športová a kultúrna činnosť; fotografická reportáž.

42 - Služby vedecké a technologické, ako aj výskum v oblasti vedy a priemyslu; priemyselné analýzy a priemyselný výskum; návrh a vývoj počítačového hardvéru a softvéru; obnovovanie počítačových databáz.

(540)



(591) modrá, biela

(731) S.B.C. Slovensko, s r. o., Palisády 33, 811 06 Bratislava, SK;

(740) Hörmannová Zuzana, Ing., Bratislava, SK;

(210) 156-2008

(220) 24.1.2008

9 (511) 35, 36, 41

(511) 35 - Kancelárske a sekretárske služby; kopírovanie alebo rozmnožovanie dokumentov; marketingový prieskum; prieskum trhu; prieskum verejnej mienky; prenájom kancelárskych strojov a zariadenia; prenájom reklamných materiálov; prenájom reklamných priestorov; reklama; reklamné služby; vydávanie a aktualizovanie reklamných materiálov.

36 - Faktoring a forfaiting; informácie o poistení; konzultačné služby v oblasti poisťovníctva; poistenie proti nehodám; poisťky životné; poisťno-technické služby; poradenstvo v oblasti poistenia; poskytovanie služieb v oblasti poisťovníctva; prenájom kancelárskych priestorov; sprostredkovanie poistenia; sprostredkovanie záruk; uzatváranie poisťiek; zdravotné poistenie.

41 - Informácie o výchove a vzdelávaní; organizovanie a vedenie konferencií, kongresov, kurzov, seminárov, školení; vydávanie kníh; vydávanie kníh a časopisov v elektronickej forme; vydávanie textov s výnimkou reklamných alebo náborových.

(540)



(731) 1. HELP s. r. o., Staničná 1062, 911 05 Trenčín, SK;

(740) Regina Ivan, Ing., Košice, SK;

(210) 158-2008

(220) 25.1.2008

9 (511) 19

(511) 19 - Stavebné konštrukcie s výnimkou kovových; stavebný materiál s výnimkou kovového; debne s výnimkou kovového (stavebníctvo).

(540)



(591) žltá, červená

(731) PASSIVHAUS, s. r. o., Partizánska 1029/6, 927 01 Šaľa, SK;

(210) 160-2008

(220) 25.1.2008

9 (511) 35, 36, 42

(511) 35 - Administratívna správa hotelov; administratívne spracovanie obchodných objednávok; reklamné agentúry; dražby; grafická úprava tlačovín na reklamné účely; spravovanie hotelov; komerčné informačné kancelárie; marketingové štúdie; zbieranie údajov do počítačových databáz; zoraďovanie údajov v počítačových databázach; prieskum trhu; prieskum verejnej mienky; reklama; rozširovanie reklamných materiálov zákazníkom (letáky, prospekty, tlačoviny, vzorky); vydávanie a aktualizovanie reklamných materiálov; služby outsourcingu; vyhľadávanie informácií v počítačových súboroch (pre zákazníkov).

36 - Finančné odhady a oceňovanie (poisťovníctvo, bankovníctvo, nehnuteľnosti); kapitálové investície; kaucie, záruky, garancie; vedenie nájomných domov; oceňovanie a odhady nehnuteľností; sprostredkovateľská činnosť s nehnuteľnosťami; prenájom bytov; prenájom fariem; prenájom kancelárskych priestorov; prenájom nehnuteľností; realitné kancelárie.

42 - Architektonické poradenstvo; architektúra (architektonické služby); prieskumy (inžinierske práce); projektovanie stavieb; vypracovanie stavebných výkresov; štúdie technických projektov; technický prieskum; urbanistické plánovanie.

(540)



(591) biela, modrá

(731) RK SPIRIT, s. r. o., 1. mája 1960/54, 031 01 Lip-tovský Mikuláš, SK;

(740) Hulín Richard, JUDr., Bratislava, SK;

(210) 161-2008

(220) 25.1.2008

9 (511) 35, 36, 42

(511) 35 - Administratívna správa hotelov; administratívne spracovanie obchodných objednávok; reklamné agentúry; dražby; grafická úprava tlačovín na reklamné účely; spravovanie hotelov; komerčné informačné kancelárie; marketingové štúdie; zbieranie údajov do počítačových databáz; zoraďovanie údajov v počítačových databázach; prieskum trhu; prieskum verejnej mienky; reklama; rozširovanie reklamných materiálov zákazníkom (letáky, prospekty, tlačoviny, vzorky); vydávanie a aktualizovanie reklamných materiálov; služby outsourcingu; vyhľadávanie informácií v počítačových súboroch (pre zákazníkov).

36 - Finančné odhady a oceňovanie (poisťovníctvo, bankovníctvo, nehnuteľnosti); kapitálové investície; kaucie, záruky, garancie; vedenie nájomných domov; oceňovanie a odhady nehnuteľností; sprostredkovateľská činnosť s nehnuteľnosťami; prenájom bytov; prenájom fariem; prenájom kancelárskych priestorov; prenájom nehnuteľností; realitné kancelárie.

42 - Architektonické poradenstvo; architektúra (architektonické služby); prieskumy (inžinierske práce); projektovanie stavieb; vypracovanie stavebných výkresov; štúdie technických projektov; technický prieskum; urbanistické plánovanie.

(540)



(591) biela, modrá

(731) RK SPIRIT, s. r. o., 1. mája 1960/54, 031 01 Lip-tovský Mikuláš, SK;

(210) 175-2008

(220) 29.1.2008

9 (511) 29, 30, 39

(511) 29 - Bujóny, vývary; prípravky na bujóny, vývary; bujónové koncentráty; polievky; prípravky na výrobu polievok; sušená zelenina, sušené záhradné bylinky.

30 - Aromatické prípravky do potravín, chuťové prísady, čierne korenie, korenie (spices), karí (korenie), paprika (korenie), nové korenie, zázvor (korenie), koreniny, príchuti do potravín (s výnimkou esencií a éterických olejov), kuchynská soľ, cestoviny; rezance.

39 - Balenie tovarov.

(540)



(591) modrá, červená, zelená, oranžová, fialová, sivá, čierna, biela, žltá, hnedá

(731) ALFA TOP, spol. s r.o., Námestie sv. Egídia 18/41, 058 01 Poprad, SK;

(740) Žuffa Ladislav, Ing., Poprad, SK;

(210) 181-2008

(220) 30.1.2008

9 (511) 12, 35, 37

(511) 12 - Pneumatiky na osobné vozidlá; pneumatiky na ľahké nákladné vozidlá; pneumatiky na nákladné vozidlá; pneumatiky na poľnohospodárske, lesné a ostatné vozidlá a stroje; pneumatiky na stavebné stroje a priemyselné vozidlá.

35 - Veľkoobchodná a maloobchodná činnosť.

37 - Opravy a údržby pneumatík - servis.

(540)

B-LINE



(731) BALTYRE, s. r. o., Slatinská 1710, 018 61 Beluša, SK;

(210) 184-2008

(220) 30.1.2008

9 (511) 16, 35, 37, 41, 42

(511) 16 - Firemné listiny, papierové propagačné materiály, letáky, prospekty, tlačivá.

35 - Maloobchodná činnosť v stavebnej oblasti, v strojárkej oblasti, v elektrotechnickej oblasti, s motorovými vozidlami a ich príslušenstvom, so zariadeniami na pohyb po zemi, vode alebo vo vzduchu, s priemyselnými olejmi a tukmi, s mazacími olejmi, s pohonnými hmotami, s elektrickými a elektronickými strojmi, prístrojmi a zariadeniami, s elektrickými materiálmi, s klimati-začnými zariadeniami, transportnými zariadeniami, v oblasti spotrebnej elektroniky, s výpočtovou technikou, s obuvou, s textilom a textilnými výrobkami, s odevmi, s kožou a koženými výrobkami, koženkou a koženkovými výrobkami, železným materiálom a železnými výrobkami, hutným materiálom a hutnými výrobkami, nábytkom, keramikou, sklom, krištáľom, bižutériou, drogériovými výrobkami, parfumériou, kozmetickými výrobkami, drevom, drevenými výrobkami, stavebným materiálom, naftou, naftovými derivátmi, naftovými výrobkami, chemickými výrobkami, priemyselným tovarom, nealkoholickými nápojmi, alkoholickými nápojmi, poľnohospodárskymi produktmi a obilninami, s potravinami rastlinného aj živočíšneho pôvodu, s čerstvým ovocím a zeleninou, so živými zvieratami, so semenami, rastlinami a kvetmi, s potravou pre zvieratá, s nealkoholickými aj alkoholickými nápojmi, s tabakom, tabakovými výrobkami, drahými kameňmi, zlatom a zlatými výrobkami, striebrom a striebornými výrobkami, platinou a platínovými výrobkami, papierom a papierovými výrobkami, so strojmi a zariadeniami, s farmaceutickými výrobkami; činnosť reklamnej agentúry, rozširovanie, vydávanie a aktualizovanie reklamných materiálov, prenájom reklamných priestorov a plôch, prenájom reklamných materiálov, zásielkové reklamné služby, uverejňovanie reklamných textov, prenájom kancelárskych strojov a zariadení, aranžovanie výkladov, analýzy nákladov, inzertné činnosti, obchodný alebo podnikateľský prieskum, poradenstvo v obchodnej činnosti, obchodný manažment a podnikové poradenstvo, organizovanie výstav na obchodné a reklamné účely, odborné obchodné poradenstvo, prieskum trhu, sekretárske služby, účtovníctvo, vedenie účtovných kníh.

37 - Stavebné činnosti, stavebný dozor, murovanie, utesňovanie stavieb, izolovanie stavieb, demolácia budov, prenájom stavebných strojov a zariadení, stavebné informácie, interiérové a exteriérové maľovanie a natieranie, výstavba a opravy skladov, pokrývačské práce na strechách budov, stavebná činnosť v oblasti inžinierskych, priemyselných, bytových a občianskych stavieb.

41 - Organizovanie a vedenie konferencií, kongresov, seminárov, sympózií v oblasti stavebníctva a projekčných prác.

42 - Architektonické poradenstvo, architektúra - architektonické služby, expertízy - inžinierske práce, inžinierske práce, inžinierska činnosť v investičnej výstavbe, projektová činnosť v investičnej výstavbe, štúdie technických projektov, projektovanie stavieb, zostavovanie stavebných výkresov, strojársky a technický prieskum.

(540)



(731) ECONS, spoločnosť s ručením obmedzeným Košice, Zádielská 3, 040 01 Košice, SK;

(740) Gruber Dalibor, Ing., Košice, SK;

(210) 187-2008

(220) 31.1.2008

9 (511) 9, 11

(511) 9 - Blikavé svetlá; smerovky (smerové svetlá).

11 - Svetlomety, reflektory.

(540)



(591) čierna, červená, sivá, biela

(731) STROJKOV ENGINEERING, s. r. o., Moldavská 8/A, 040 11 Košice, SK;

(740) Azariová Klaudia, JUDr., Košice, SK;

(210) 204-2008

(220) 1.2.2008

9 (511) 9, 16, 35, 38, 41

(511) 9 - Počítačové programy a počítačový softvér na ukladanie, spracovanie a vyhľadávanie informácií týkajúcich sa poskytovania personálnych služieb; monitorovacie počítačové programy; softvér na vyhodnocovanie pracovníkov; počítačový softvér.

16 - Tlačoviny, papierové reklamné materiály, informačné bulletiny, publikácie.

35 - Sprostredkovanie práce; služby nábora, umiestnenia a dodávania pracovníkov; personálne poradenstvo; služby na odporúčanie práce pomáhajúce firmám získať kvalifikovaných kandidátov cez odporúčania; nábor a vyhľadávanie kandidátov cez elektronické bilbordové a cez globálnu počítačovú sieť; poskytovanie online informácií v oblastiach práce, nábora, kariéry, osobných vecí súvisiacich s kariérou a pracovným životom, ľudské zdroje, pracovné ponuky, curriculum vitae; poskytovanie online interaktívnej práce, poradenstvo a náborové služby, poskytovanie online práce, služby vyhľadávania curriculum vitae cez internet; online obchodné networkingové služby; počítačový databázový manažment; štúdium, analýza a prieskum trhu; obchodný prieskum; marketingové štúdie; vyhľadávanie informácií v počítačových súboroch pre zákazníkov; zbieranie údajov do počítačových databáz; reklama; organizovanie konkurzov.

38 - Počítačová komunikácia; prenos, šírenie a príjem informácií prostredníctvom internetu.

41 - Organizovanie a vedenie seminárov a kongresov; vyučovanie, vzdelávanie, skúšanie (pedagogická činnosť); výchova a vzdelávanie zamestnancov; organizovanie kurzov a vzdelávacích stáží; organizovanie konferencií; organizovanie kurzov formou seminárov; aplikácia pedagogickej metódy a metódy sebapoznávania; publikovanie na internete; elektronická edičná činnosť v malom.

(540)

(731) Frankmon Group, s. r. o., Hviezdoslavova 1304/9, 972 51 Handlová, SK;

(740) Záthurecký Eugen, JUDr., Banská Bystrica, SK;

(210) 239-2008

(220) 11.2.2008

9 (511) 16, 35, 41

(511) 16 - Papier, kartón, lepenka a výrobky z týchto materiálov; tlačoviny, periodické a neperiodické publikácie; knižárske výrobky; fotografie; papiernický tovar a písacie potreby; obalové materiály z plastických hmôt ako papiernický tovar; kancelárske potreby s výnimkou nábytku; vzdelávacie a učebné potreby s výnimkou prístrojov.

35 - Propagačná a reklamná činnosť, sprostredkovanie obchodu s tovarom, sprostredkovanie v oblasti reklamy, obchodu, poradenská a konzultačná činnosť v oblasti obchodu, marketingu a reklamy, vydávanie reklamných textov, organizovanie súťaží na reklamné a obchodné účely.

41 - Vydavateľská činnosť s výnimkou vydávania reklamných textov, organizovanie súťaží na kultúrne a vzdelávacie účely; organizovanie súťaže s názvom „Jazyková súťaž“.

(540)



(591) červená, biela, čierna

(731) Bezděk Miroslav, Macharova 3, 851 01 Bratislava, SK;

(210) 282-2008

(220) 15.2.2008

9 (511) 2, 35

(511) 2 - Farby, fermeže, laky a iné náterové hmoty; ochranné prostriedky proti hrdzi a poškodeniu dreva; farbivá.

35 - Maloobchodná činnosť s tovarmi uvedenými v triede 2.

(540)



(591) červená, modrá, biela, bledomodrá, žltá, zelená, fialová, oranžová

(731) Tradix Slovakia, spol. s r. o., Kovaľská 1A, 040 15 Košice, SK;

(740) Fajnorová Mária, Ing., Bratislava, SK;

(210) 285-2008

(220) 15.2.2008

9 (511) 3, 5

(511) 3 - Kozmetické prípravky; kozmetické prípravky na starostlivosť o vlasy a na skrásľovanie vlasov; kozmetické prípravky na ozdravenie a obnovu vlasov; prípravky na starostlivosť o nechty; výživové doplnky na kozmetické účely; kozmetické súpravy (sady, kufríky); liečivé mydlá; voňavkárské výrobky; esenciálne oleje; mejkap; kozmetické prípravky pre zvieratá; šampóny pre domáce zvieratá.

5 - Farmaceutické prípravky; veterinárne prípravky; biologické prípravky na lekárske účely; biologické prípravky na zverolekárske účely; farmaceutické prípravky na starostlivosť o pleť a pokožku; balzamy na lekárske účely; farmaceutické prípravky na starostlivosť o vlasy a nechty; liečivé prípravky na rast vlasov a proti vypadávaniu vlasov; farmaceutické prípravky podporujúce tvorbu keratínu v organizme; hygienické prostriedky na lekárske účely; výživné doplnky na lekárske účely; vitamínové prípravky; liečivé čaje; diietické látky prispôsobené na lekárske účely; diietické nápoje prispôsobené na lekárske účely; diietické jedlá prispôsobené na lekárske účely; potrava pre dojčatá; diagnostické prípravky na lekárske účely.

(540) **Revalid**

(731) Ewopharma International, s.r.o., Hlavná 17, 831 01 Bratislava, SK;

(740) Bachratá Magdaléna, Mgr., Bratislava, SK;

(210) 303-2008

(220) 18.2.2008

9 (511) 32

(511) 32 - Minerálne vody a nealkoholické nápoje.

(540) **IODICA**

(731) Šturdík Mario, Šaštínska 23, 841 04 Bratislava, SK;

(210) 307-2008

(220) 19.2.2008

9 (511) 14, 20, 36

(511) 14 - Amulety, prívesky (šperky); brošne ako šperky; ihlice (šperky); kazety na šperky; klenoty; klenoty, šperky z emailovanej keramiky; medailóny (šperky); mince, peniaze; náramkové hodinky; náramky na hodinky; náramky (šperky); náušnice; ozdoby z drahých kovov; ozdoby, šperky; perly (šperky); prívesky na kľúče; prívesky (šperky); prstene (šperky); retiazky (šperk); retiazky na hodinky; retiazky z drahých kovov; šperkovnice; šperky, klenoty; strieborné nite; strieborné ozdoby; strieborný drôt; striebro ako surovina alebo polotovar; škatule, schránky z drahých kovov; sošky z drahých kovov; spony na kravaty; štras (farebné sklo); umelecké diela z drahých kovov; zlaté vlákna; zlato v surovom stave alebo ako polotovar; zliatiny drahých kovov.

20 - Striebreň sklo.

36 - Oceňovanie nákladov na opravu; oceňovanie šperkov; oceňovanie umeleckých diel; úschova cenností.

(540) **SWI crystal jewellery**

(731) NOVOSILVER s. r. o., Rúbanisko I/9, 984 03 Lučenec, SK;

(740) Aequitas s.r.o., Banská Bystrica, SK;

(210) 351-2008

(220) 25.2.2008

9 (511) 7, 12, 17, 35, 37

(511) 7 - Dopravníky ako stroje, pásové dopravníky.

12 - Pneumatiky.

17 - Guma (ako surovina alebo polotovar), technická guma a výrobky z technickej gummy.

35 - Odborné obchodné poradenstvo, sprostredkovanie obchodu s tovarom a službami v triedach 7, 12, 17 a 37, reklama.

37 - Servisné služby spojené s dopravníkmi.

(540)



(731) MBT, a. s., Moyzesova 1744, 020 01 Púchov, SK;

(740) Mrenica Jaroslav, Ing., Púchov, SK;

(210) 5007-2008

(220) 7.1.2008

9 (511) 16, 35, 41

(511) 16 - Časopisy, noviny, knihy, príručky, prospekty, publikácie, periodiká, ročenky.

35 - Reklama, organizovanie výstav na obchodné a reklamné účely.

41 - Vydavateľská činnosť s výnimkou vydávania reklamných alebo náborových materiálov a textov, elektronická edičná činnosť, DTP služby, výroba televíznych programov, organizovanie súťaží.

(540) **SIX STARS**

(731) Brčák Milan, Meličkovej 22, 841 05 Bratislava, SK;

(210) 5010-2008

(220) 8.1.2008

9 (511) 35, 38, 41

(511) 35 - Rozhlasová reklama; reklama; reklama v počítačovej komunikačnej sieti; reklamné agentúry; rozširovanie reklamných materiálov zákazníkom (letáky, prospekty, tlačoviny); rozširovanie reklamných oznamov; uverejňovanie reklamných textov; televízna reklama; vydávanie náborových alebo reklamných textov.

38 - Rozhlasové vysielanie.

41 - Výroba rozhlasových a televíznych programov; rozhlasová zábava; reportérske služby.

(540)

(731) D.EXPRES, a. s., Lamačská cesta 3, 840 05 Bratislava, SK;

(740) Juran Svetozár, JUDr., Bratislava, SK;

(210) 5060-2008

(220) 25.1.2008

9 (511) 36

(511) 36 - Bankovníctvo vrátane elektronického bankovníctva, home banking, bankové služby vrátane služieb prostredníctvom elektronických komunikačných sietí a telekomunikačných sietí, vedenie účtov, klíring, finančné odhady a oceňovanie v oblasti bankovníctva, poskytovanie úverov, poskytovanie pôžičiek, investovanie do cenných papierov na vlastný účet, kapitálové investície, platobný styk a zúčtovanie, elektronický prevod kapitálu, platobné prevody vykonávané elektronicke, vydávanie a správa platobných prostriedkov, napr. platobných kariet, cestovných šekov, overovanie šekov, poskytovanie záruk, garancie, kauce, ručenie, otváranie akreditívov, obstarávanie inkasa, uloženie a správa cenných papierov alebo iných hodnôt, poskytovanie bankových informácií, finančné analýzy a informácie, prenájom bezpečnostných schránok, prijímanie vkladov, finančný prenájom (finančný lízing), účasť na vydávaní cenných papierov a poskytovanie súvisiacich služieb, finančné poradenstvo, výkon funkcie depozitára, zmenárenská činnosť, obchodovanie na vlastný účet alebo účet klienta s devízovými hodnotami, v oblasti termínovaných obchodov (futures) a opcí (options) vrátane kurzových a úrokových obchodov, s prevoditeľnými cennými papiermi, so zlatými a striebornými mincami, pamätnými mincami, hárkami bankoviek a so súbormi obehových mincí, vykonávanie hypotekárnych obchodov, obhospodarovanie cenných papierov klienta na jeho účet vrátane poradenstva (portfólio manažment), sprostredkovateľská činnosť v oblasti bankovníctva a poisťovníctva súvisiaca s bankovou činnosťou alebo stavebným sporením.

(540)

(591) červená, modrá, biela

(731) Československá obchodná banka, a. s., Michal'ská ulica 18, 815 63 Bratislava, SK;

(740) Budaj Miroslav, JUDr., Bratislava, SK;

(210) 5063-2008

(220) 25.1.2008

9 (511) 9

(511) 9 - Počítače; počítačové tlačiarne; disková mechanika; počítačové klávesnice; počítačový softvér; počítačové myši; prídavné karty; moduly dosiek s plošnými spojmi; modemy; počítačové monitory; počítačové skenery; osobný digitálny asistent (PDA); sieťové karty; riadiace jednotky počítačových sietí; telefónne sety; telefónne záznamníky; mobilné telefóny; celulárne (bunkové) telefóny; hands-free sety pre celulárne telefóny používané v aute; držiaky celulárnych telefónov používaných v aute; satelitné navigačné systémy, najmä systémy globálnej navigácie (GPS); automatické elektronické navigačné systémy; prijímače satelitného globálneho určovania polohy objektov; navigačné systémy na vyhľadávanie vozidiel a lodí; polovodiče; karty rozhraní; integrované obvody; moving pictures experts group audio layer 3 players (MP3 prehrávače); prenosné multimedialne prehrávače; televízne displeje z tekutých kryštálov (LCD TV); multimedialne prehrávače; digitálne mediálne adaptéry; elektronické zariadenia na hry používané s televízorom.

(540)

(731) MITAC INTERNATIONAL CORP., I, R & D II Road, Hsinchu Science-Based Industrial Park, Hsinchu Hsien, TW;

(740) ROTT, RŮŽIČKA & GUTTMANN, v. o. s., Bratislava, SK;

(210) 5069-2008

(220) 29.1.2008

9 (511) 3, 5, 16, 28, 32

(511) 3 - Kozmetické prípravky na pestovanie a skrášľovanie tela, prípravky na umývanie, ošetrovanie a skrášľovanie vlasov, éterické oleje, prípravky na telesnú hygienu.

5 - Liečivé vody.

16 - Papier, lepenka a výrobky z týchto materiálov, obaly (papiernické výrobky), obaly na fľaše lepenkové z kartónu alebo papiera, písacie materiály a potreby, kancelárske materiály, kancelárske potreby s výnimkou nábytku, papierové obrúsky; papierové obrusy; pohľadnice; poznámkové zošity.

28 - Hry a hračky.

32 - Minerálne vody, nealkoholické nápoje, pramenité vody, vody pre dojčatá, balené pitné vody, vody pre športovcov, izotonické nápoje na dopĺňovanie telesných elektrolytov pre športovcov, nealkoholické nápoje z ovocných štiav, energetické nápoje.

(540) Lucka

(731) VODAX, a. s., Sasinkova 5, 811 08 Bratislava, SK;

(740) Holoubková Mária, Ing., Bratislava, SK;

(210) 5144-2008

(220) 18.2.2008

9 (511) 16, 25, 35, 41, 42

(511) 16 - Periodické a neperiodické tlačoviny, časopisy, knihy.

25 - Odevy, obuv, pokrývky hlavy, kožené odevy, opasky, rukavice.

35 - Reklamná činnosť, vydávanie reklamných a náborových textov, maloobchodná činnosť s obuvou, odevmi, pokrývkami hlavy, opaskami, dekoráčnými figúrkami, taškami, kabelkami, batohmi, periodickými a neperiodickými tlačovinami, striebornými šperkami a ozdobami, kozmetikou.

41 - Vydavateľská činnosť s výnimkou vydávania reklamných a náborových textov, sprostredkovanie obchodu s tovarmi, organizovanie kultúrno-spoločenských, športových podujatí, výstav, seminárov, školení a kurzov.

42 - Grafické dizajnérstvo, módné dizajnérstvo.

(540)



(731) MADMAXON, s. r. o., Saratovská 6, 841 02 Bratislava, SK;

(740) Hojčuš Peter, Ing., Bratislava, SK;

Zverejnené prihlášky ochranných znáмок vzniknuté premenou prihlášok ochranných znáмок spoločenstva

Účinky prihlášok ochranných znáмок a zapísaných ochranných znáмок vzniknutých premenou prihlášok ochranných znáмок spoločenstva a ochranných znáмок spoločenstva s dátumom podania, priority a seniority pred dňom prístupu Slovenskej republiky k EÚ nastávajú na území SR dňom 1. 5. 2004.

(210)

2007-2007

(210) 2007-2007

(220) 27.1.2006

9 (511) 9, 16, 35, 38, 41, 42

(511) 9 - Počítačové programy a databázy; magnetické, nahrané, digitálne alebo analógové nosiče obrazu, videopásky, magnetické pásky, magnetické disky, DVD nosiče, diskety, optické diskety, kompaktné diskety, CD-ROM s obrázkami (ktoré môžu byť animované); nahrané videodiskety; (zakódované) magnetické karty; pamäťové karty, karty s mikročipom; v elektronickej forme cez CD-ROM, databázy alebo internetom dodávané publikácie; optoelektronické zoznamy, hlavne telefónne zoznamy na CD-ROM-e podľa odborov.

16 - Papier do písacích strojov, papier do kopírovacích strojov, tematické bloky, poznámkové bloky, papiere na poznámky, papier na písanie, papier na koncepty, väzbový papier, bloky na maľovanie, bloky na kreslenie, fluorescenčný papier, lepiace papieriky, krepový papier, hodvábný papier, tlačiarenské výrobky, hlavne triedené zoznamy podľa odborov.

35 - Zostavovanie zoznamov na zverejnenie na internete, reklama so zameraním na elektronické a tlačené telefónne knihy a zoznamy podľa odborov, služby správy databázy.

38 - Komunikačné a telekomunikačné služby; informácie poskytované k dispozícii online z počítačovej databázy alebo internetu; informácie týkajúce sa telekomunikácií a telekomunikačných účastníkov prostredníctvom elektronických a tlačných zoznamov podľa odborov.

41 - Poskytovanie online elektronických publikácií; online uverejňovanie elektronických kníh.

42 - Poskytovanie databáz, prevádzkovanie databázy a databázovej služby, najmä príprava (programovanie) dát, informácií, telekomunikačných zoznamov, hlavne triedených telefónnych zoznamov podľa odborov.

(540) Gelbe Seiten

(641) 004876603, 27.1.2006

(731) DeTeMedien Deutsche Telekom Medien GmbH, Wiesenhüttenstr. 18, D-60329 Frankfurt am Main, DE;

(740) Považanová Andrea, JUDr., Bratislava, SK;

Zapísané ochranné známky na základe prihlášok ochranných znáмок vzniknutých premenou ochranných znáмок spoločenstva

Účinky prihlášok ochranných znáмок a zapísaných ochranných znáмок vzniknutých premenou prihlášok ochranných znáмок spoločenstva a ochranných znáмок spoločenstva s dátumom podania, priority a seniority pred dňom prístupu Slovenskej republiky k EÚ nastávajú na území SR dňom 1. 5. 2004.

(210) (111)

1638-2007 220630
2005-2007 220783

(111) 220630

(151) 13.2.2008
(180) 30.5.2011
(210) 1638-2007
(220) 30.5.2001

9 (511) 11

(511) 11 - Zariadenie na vykurovanie, ventiláciu, dodávku vody a pary, najmä horáky olejové, plynové, kombinované a ich neelektrické diely; ohrievače s horákmi na olej, plyn a kombinované, na pevné palivá; sanitárne zariadenia, najmä sprchové kabíny, klimatizačné systémy, ohrievače vzduchu; horáky na atmosférický vzduch a plynové ohrievače prevádzkované s horákmi na spaľovanie atmosférického vzduchu; ohrevné steny pozostávajúce najmä z ohrievačov, plynových, olejových alebo kombinovaných horákov a/alebo solárnych kolektorov, akumulátorov tepla, zariadenia na kontrolu a ovládanie, obehové čerpadlá, hydraulické rozvádzače a ich časti, zapalovacie zariadenia; nádrže na teplú vodu, ohrevné a obehové čerpadlá; zariadenia na kondenzáciu plynu a oleja, pozostávajúce predovšetkým z kondenzačného aparátu, odkvapkávajúcej nádrže, výmenníkov tepla, keramických viacportových horákov, obehové čerpadlá, zariadení na vypúšťanie spalín s plastovými alebo kovovými rúrkami; solárne kolektory a tepelné zariadenia pozostávajúce zo solárnych kolektorov; fotovoltové inštalácie, pozostávajúce predovšetkým zo solárnych modulov na výrobu elektriny, impedančných konvertorov, ovládacích zariadení a ich častí; regulačné a bezpečnostné zariadenia pre solárne kolektory, fotovoly, tepelné zariadenia na olej a plyn, zariadenia a trubice na rozvod plynu, zariadenia a rúrky na rozvod vody; elektrické zásobníky; kombinované zariadenia na generáciu tepla a prúdu a ich časti.

(540) ELCO

(646) 002237170, 30.5.2001
(732) MERLONI BRANDS KFT, Hun Utca 2, 1135 Budapest, HU;

(111) 220783

(151) 28.2.2008
(180) 1.4.2006
(210) 2005-2007
(220) 1.4.1996

9 (511) 25

(511) 25 - Obuv.

(540) MERCEDES

(646) 000139998, 1.4.1996
(732) Daimler AG, Mercedesstr. 137, 70327 Stuttgart, DE;
(740) Považanová Andrea, JUDr., Bratislava, SK;

Zapísané ochranné známky bez zmeny

(210)	(111)	(210)	(111)	(210)	(111)	(210)	(111)
2470-2002	220631	799-2007	220523	1254-2007	220722	5563-2007	220575
2689-2003	220777	800-2007	220524	1257-2007	220723	5579-2007	220749
3582-2003	220782	801-2007	220525	1259-2007	220545	5580-2007	220576
322-2004	220778	802-2007	220526	1261-2007	220546	5598-2007	220750
771-2004	220632	847-2007	220527	1263-2007	220547	5600-2007	220751
2345-2005	220634	866-2007	220528	1265-2007	220548	5601-2007	220752
2401-2005	220504	874-2007	220677	1266-2007	220549	5605-2007	220753
5805-2005	220635	904-2007	220678	1276-2007	220550	5606-2007	220754
1026-2006	220637	913-2007	220681	1277-2007	220551	5608-2007	220755
1027-2006	220638	926-2007	220682	1278-2007	220552	5609-2007	220756
1028-2006	220639	928-2007	220683	1279-2007	220553	5610-2007	220757
1029-2006	220640	937-2007	220684	1280-2007	220554	5611-2007	220757
1030-2006	220641	938-2007	220685	1301-2007	220724	5612-2007	220758
1792-2006	220642	949-2007	220529	1302-2007	220725	5613-2007	220759
1916-2006	220505	950-2007	220686	1303-2007	220726	5614-2007	220580
2106-2006	220506	952-2007	220530	1317-2007	220769	5616-2007	220581
2246-2006	220507	953-2007	220531	1318-2007	220727	5617-2007	220582
2362-2006	220508	954-2007	220532	1319-2007	220728	5627-2007	220583
2363-2006	220509	955-2007	220687	1344-2007	220729	5628-2007	220584
5619-2006	220510	956-2007	220688	1363-2007	220730	5633-2007	220585
5920-2006	220511	957-2007	220689	1364-2007	220731	5636-2007	220586
6365-2006	220512	958-2007	220690	1366-2007	220732	5637-2007	220587
6366-2006	220513	959-2007	220691	1374-2007	220733	5638-2007	220588
6367-2006	220643	960-2007	220692	1375-2007	220734	5639-2007	220589
6368-2006	220644	961-2007	220693	1376-2007	220735	5640-2007	220590
6436-2006	220514	964-2007	220694	1377-2007	220736	5682-2007	220591
69-2007	220645	973-2007	220695	1423-2007	220737	5683-2007	220592
128-2007	220516	975-2007	220533	1458-2007	220738	5684-2007	220593
172-2007	220517	986-2007	220696	1523-2007	220739	5686-2007	220758
207-2007	220646	988-2007	220534	1524-2007	220555	5687-2007	220759
208-2007	220647	993-2007	220535	1540-2007	220556	5689-2007	220594
292-2007	220648	994-2007	220697	1561-2007	220494	5719-2007	220760
294-2007	220649	995-2007	220698	1562-2007	220495	5720-2007	220761
296-2007	220650	998-2007	220699	1664-2007	220496	5721-2007	220762
310-2007	220651	1009-2007	220700	1665-2007	220497	5724-2007	220763
318-2007	220652	1028-2007	220701	1667-2007	220498	5725-2007	220764
319-2007	220653	1029-2007	220702	1671-2007	220499	5730-2007	220595
434-2007	220518	1032-2007	220536	5018-2007	220557	5733-2007	220596
462-2007	220655	1037-2007	220703	5049-2007	220558	5736-2007	220597
463-2007	220656	1038-2007	220704	5063-2007	220740	5737-2007	220598
464-2007	220657	1070-2007	220537	5069-2007	220741	5738-2007	220599
526-2007	220658	1072-2007	220538	5070-2007	220742	5739-2007	220600
570-2007	220519	1073-2007	220539	5087-2007	220559	5740-2007	220601
603-2007	220659	1074-2007	220540	5135-2007	220743	5741-2007	220602
604-2007	220660	1076-2007	220541	5143-2007	220560	5742-2007	220603
647-2007	220661	1077-2007	220542	5221-2007	220744	5743-2007	220604
656-2007	220662	1089-2007	220705	5223-2007	220745	5744-2007	220605
706-2007	220663	1093-2007	220706	5378-2007	220746	5745-2007	220606
717-2007	220664	1101-2007	220707	5379-2007	220747	5746-2007	220607
718-2007	220665	1111-2007	220543	5380-2007	220561	5751-2007	220608
741-2007	220666	1112-2007	220708	5381-2007	220562	5752-2007	220609
749-2007	220667	1113-2007	220709	5388-2007	220563	5753-2007	220610
753-2007	220668	1118-2007	220493	5478-2007	220565	5754-2007	220611
756-2007	220669	1124-2007	220710	5502-2007	220748	5757-2007	220612
757-2007	220670	1125-2007	220711	5507-2007	220566	5760-2007	220613
761-2007	220671	1149-2007	220544	5517-2007	220567	5762-2007	220614
770-2007	220520	1175-2007	220712	5518-2007	220568	5763-2007	220615
771-2007	220521	1178-2007	220713	5519-2007	220569	5764-2007	220616
772-2007	220522	1205-2007	220717	5522-2007	220570	5766-2007	220617
773-2007	220672	1207-2007	220718	5523-2007	220571	5768-2007	220618
782-2007	220673	1229-2007	220719	5543-2007	220572	5770-2007	220619
792-2007	220674	1230-2007	220720	5545-2007	220573	5771-2007	220620
793-2007	220675	1241-2007	220721	5562-2007	220574	5772-2007	220621

(210)	(111)	(210)	(111)	(210)	(111)	(210)	(111)
5773-2007	220622	5849-2007	220626	5853-2007	220765	6004-2007	220501
5774-2007	220623	5850-2007	220627	5854-2007	220766	6005-2007	220502
5798-2007	220624	5851-2007	220628	5915-2007	220767	6037-2007	220503
5810-2007	220625	5852-2007	220629	6003-2007	220500		
(111) 220493				(111) 220499			
(151) 11.2.2008				(151) 11.2.2008			
(180) 20.6.2017				(180) 12.9.2017			
(210) 1118-2007				(210) 1671-2007			
(220) 20.6.2007				(220) 12.9.2007			
(442) 2.11.2007				(442) 2.11.2007			
(732) SANS SOUCI, s. r. o., Navrátilova 666/7, 110 00 Praha, CZ;				(732) BSC - servis centrum, spol. s r. o., Hlavná 5, 038 52 Sučany, SK;			
(740) Kubňny Peter, Bc., Trenčín, SK;							
(111) 220494				(111) 220500			
(151) 11.2.2008				(151) 11.2.2008			
(180) 22.8.2017				(180) 30.8.2017			
(210) 1561-2007				(210) 6003-2007			
(220) 22.8.2007				(220) 30.8.2007			
(442) 2.11.2007				(442) 2.11.2007			
(732) Profesia, spol. s r. o., Pribinova 25, 811 09 Bratislava, SK;				(732) C+K Consulting, spol. s r. o., Vážska 9, 821 07 Bratislava, SK;			
(740) Holakovský Štefan, Ing., Bratislava, SK;				(740) Fajnorová Mária, Ing., Bratislava, SK;			
(111) 220495				(111) 220501			
(151) 11.2.2008				(151) 11.2.2008			
(180) 22.8.2017				(180) 30.8.2017			
(210) 1562-2007				(210) 6004-2007			
(220) 22.8.2007				(220) 30.8.2007			
(442) 2.11.2007				(442) 2.11.2007			
(732) Profesia, spol. s r. o., Pribinova 25, 811 09 Bratislava, SK;				(732) C+K Consulting, spol. s r. o., Vážska 9, 821 07 Bratislava, SK;			
(740) Holakovský Štefan, Ing., Bratislava, SK;				(740) Fajnorová Mária, Ing., Bratislava, SK;			
(111) 220496				(111) 220502			
(151) 11.2.2008				(151) 11.2.2008			
(180) 10.9.2017				(180) 30.8.2017			
(210) 1664-2007				(210) 6005-2007			
(220) 10.9.2007				(220) 30.8.2007			
(442) 2.11.2007				(442) 2.11.2007			
(732) BGS Slovakia, s. r. o., Kollárova 88, 036 01 Martin, SK;				(732) C+K Consulting, spol. s r. o., Vážska 9, 821 07 Bratislava, SK;			
(740) Fajnorová Mária, Ing., Bratislava, SK;							
(111) 220497				(111) 220503			
(151) 11.2.2008				(151) 11.2.2008			
(180) 10.9.2017				(180) 10.9.2017			
(210) 1665-2007				(210) 6037-2007			
(220) 10.9.2007				(220) 10.9.2007			
(442) 2.11.2007				(442) 2.11.2007			
(732) BGS Slovakia, s. r. o., Kollárova 88, 036 01 Martin, SK;				(732) AUTO-MOTO RS, s. r. o., Kuzmányho 8, 979 01 Rimavská Sobota, SK;			
(740) Litvákova Edita, Ing., Bratislava, SK;							
(111) 220498							
(151) 11.2.2008							
(180) 10.9.2017							
(210) 1667-2007							
(220) 10.9.2007							
(442) 2.11.2007							
(732) easywalker SK s. r. o., M. R. Štefánika 29, 010 01 Žilina, SK;							
(740) Zahatňanská Gabriela, Ing., Žilina, SK;							

(111) 220504

(151) 13.2.2008
(180) 22.12.2015
(210) 2401-2005
(220) 22.12.2005
(442) 2.11.2007
(732) Dr. Staněk spol. s r. o., Nad Schody 271, 155 00 Praha - Řeporyje, CZ;
(740) Kubínyi Peter, Bc., Trenčín, SK;

(111) 220505

(151) 13.2.2008
(180) 24.10.2016
(210) 1916-2006
(220) 24.10.2006
(310) 78/871200
(320) 27.4.2006
(330) US
(442) 2.11.2007
(732) Mead Johnson & Company, a Delaware Corporation, 2400 West Lloyd Expressway, Evansville, Indiana 47721, US;
(740) Bricht

(111) 220506

(151) 13.2.2008
(180) 16.11.2016
(210) 2106-2006
(220) 16.11.2006
(442) 2.11.2007
(732) IMPORTEX SLOVAKIA, spol. s r. o., Zlatovská 2205, 911 05 Trenčín, SK;
(740) Čapková Miroslava, JUDr., Trenčín, SK;

(111) 220507

(151) 13.2.2008
(180) 6.12.2016
(210) 2246-2006
(220) 6.12.2006
(442) 2.11.2007
(732) Kokolusová Anna, RNDr., Valtická 17, 628 00 Brno, CZ;
(740) Kubínyi Peter, Bc., Trenčín, SK;

(111) 220508

(151) 13.2.2008
(180) 27.12.2016
(210) 2362-2006
(220) 27.12.2006
(442) 2.11.2007
(732) HERTOP, spol. s r. o., Tovarnícka 412, 955 01 Topoľčany, SK;
(740) Ďurica Ján, Ing., Považská Bystrica, SK;

(111) 220509

(151) 13.2.2008
(180) 27.12.2016
(210) 2363-2006
(220) 27.12.2006
(442) 2.11.2007
(732) HERTOP, spol. s r. o., Tovarnícka 412, 955 01 Topoľčany, SK;
(740) Ďurica Ján, Ing., Považská Bystrica, SK;

(111) 220510

(151) 13.2.2008
(180) 26.5.2016
(210) 5619-2006
(220) 26.5.2006
(442) 2.11.2007
(732) BIocol-LABORATORIOS FARMACO E COSMETICO, LDA, Parque Cascais Stock, Arm. 9, Alcoitao, 2765-117 Alcabideche, PT;
(740) PATENTSERVIS BRATISLAVA, a. s., Bratislava, SK;

(111) 220511

(151) 13.2.2008
(180) 11.8.2016
(210) 5920-2006
(220) 11.8.2006
(442) 2.11.2007
(732) MOCARENO, s. r. o., Na Břehu 468/37, 190 00 Praha, CZ;
(740) Mešková Viera, Ing., Bratislava, SK;

(111) 220512

(151) 13.2.2008
(180) 16.11.2016
(210) 6365-2006
(220) 16.11.2006
(442) 2.11.2007
(732) MEDI - AP, spol. s r. o., Dostihová 678, 763 15 Slušovice, CZ;
(740) Guniš Jaroslav, Mgr., Bratislava, SK;

(111) 220513

(151) 13.2.2008
(180) 16.11.2016
(210) 6366-2006
(220) 16.11.2006
(442) 2.11.2007
(732) MEDI - AP, spol. s r. o., Dostihová 678, 763 15 Slušovice, CZ;
(740) Guniš Jaroslav, Mgr., Bratislava, SK;

(111) 220514

(151) 13.2.2008
(180) 8.12.2016
(210) 6436-2006
(220) 8.12.2006
(442) 2.11.2007
(732) Orange Personal Communications Services Limited, St. James Court, Great Park Road, Almondsbury Park, Bradley Stoke, Bristol BS32 4QJ, GB;
(740) Bianchi Peter, JUDr., Bratislava, SK;

(111) 220516

(151) 13.2.2008
(180) 22.1.2017
(210) 128-2007
(220) 22.1.2007
(442) 2.11.2007
(732) Tatra banka, a. s., Hodžovo námestie 3, 811 06 Bratislava, SK;

(111) 220517

(151) 13.2.2008
 (180) 25.1.2017
 (210) 172-2007
 (220) 25.1.2007
 (442) 2.11.2007
 (732) Rolík Vladimír, Ing., Š. B. Romana 7, 036 01 Martin, SK;

(111) 220523

(151) 13.2.2008
 (180) 30.4.2017
 (210) 799-2007
 (220) 30.4.2007
 (442) 2.11.2007
 (732) Recar, a. s., Svätoplukova 1, 821 09 Bratislava, SK;
 (740) Sečanská Martina, JUDr., Bratislava, SK;

(111) 220518

(151) 13.2.2008
 (180) 2.3.2017
 (210) 434-2007
 (220) 2.3.2007
 (442) 2.11.2007
 (732) SALVE GROUP SK, a. s., Plynárenská 7/A, 824 60 Bratislava, SK;
 (740) Harvan Ladislav, Ing. Bc., Bratislava, SK;

(111) 220524

(151) 13.2.2008
 (180) 30.4.2017
 (210) 800-2007
 (220) 30.4.2007
 (442) 2.11.2007
 (732) Recar, a. s., Svätoplukova 1, 821 09 Bratislava, SK;
 (740) Sečanská Martina, JUDr., Bratislava, SK;

(111) 220519

(151) 13.2.2008
 (180) 22.3.2017
 (210) 570-2007
 (220) 22.3.2007
 (442) 2.11.2007
 (732) INDUSTRY SERVICE, s. r. o., Hrobákova 21, 851 02 Bratislava, SK;

(111) 220525

(151) 13.2.2008
 (180) 30.4.2017
 (210) 801-2007
 (220) 30.4.2007
 (442) 2.11.2007
 (732) Recar, a. s., Svätoplukova 1, 821 09 Bratislava, SK;
 (740) Sečanská Martina, JUDr., Bratislava, SK;

(111) 220520

(151) 13.2.2008
 (180) 26.4.2017
 (210) 770-2007
 (220) 26.4.2007
 (310) 444283
 (320) 5.1.2007
 (330) CZ
 (442) 2.11.2007
 (732) ETA, a. s., Poličská 444, 539 16 Hlinsko, CZ;
 (740) Kastler Anton, Bratislava, SK;

(111) 220526

(151) 13.2.2008
 (180) 30.4.2017
 (210) 802-2007
 (220) 30.4.2007
 (442) 2.11.2007
 (732) Recar, a. s., Svätoplukova 1, 821 09 Bratislava, SK;
 (740) Sečanská Martina, JUDr., Bratislava, SK;

(111) 220521

(151) 13.2.2008
 (180) 26.4.2017
 (210) 771-2007
 (220) 26.4.2007
 (310) 445919
 (320) 27.2.2007
 (330) CZ
 (442) 2.11.2007
 (732) ETA, a. s., Poličská 444, 539 16 Hlinsko, CZ;
 (740) Kastler Anton, Bratislava, SK;

(111) 220527

(151) 13.2.2008
 (180) 14.5.2017
 (210) 847-2007
 (220) 14.5.2007
 (442) 2.11.2007
 (732) DUOTEX, s. r. o., Čemernianska 57/45, 093 03 Vranov nad Topľou, SK;
 (740) Lobodová Dagmar, Ing., Košice, SK;

(111) 220522

(151) 13.2.2008
 (180) 26.4.2017
 (210) 772-2007
 (220) 26.4.2007
 (310) 444285
 (320) 5.1.2007
 (330) CZ
 (442) 2.11.2007
 (732) ETA, a. s., Poličská 444, 539 16 Hlinsko, CZ;
 (740) Kastler Anton, Bratislava, SK;

(111) 220528

(151) 13.2.2008
 (180) 16.5.2017
 (210) 866-2007
 (220) 16.5.2007
 (442) 2.11.2007
 (732) SPLEEN, s. r. o., Švabinského 22, 851 01 Bratislava, SK;
 (740) Belička Ivan, Ing., Banská Bystrica, SK;

(111) 220529

(151) 13.2.2008
(180) 29.5.2017
(210) 949-2007
(220) 29.5.2007
(442) 2.11.2007
(732) LIBEX, s. r. o., Bytčianska 114, 010 03 Žilina, SK;
(740) United BG, a. s., Považská Bystrica, SK;

(111) 220530

(151) 13.2.2008
(180) 30.5.2017
(210) 952-2007
(220) 30.5.2007
(442) 2.11.2007
(732) FASTRADE SK, s. r. o., Odorín 178, 053 22 Odorín, SK;

(111) 220531

(151) 13.2.2008
(180) 30.5.2017
(210) 953-2007
(220) 30.5.2007
(442) 2.11.2007
(732) FASTRADE SK, s. r. o., Odorín 178, 053 22 Odorín, SK;

(111) 220532

(151) 13.2.2008
(180) 30.5.2017
(210) 954-2007
(220) 30.5.2007
(442) 2.11.2007
(732) FASTRADE SK, s. r. o., Odorín 178, 053 22 Odorín, SK;

(111) 220533

(151) 13.2.2008
(180) 31.5.2017
(210) 975-2007
(220) 31.5.2007
(442) 2.11.2007
(732) Artactive, s. r. o., Lovinského 43, 811 04 Bratislava, SK;
(740) Porubčan Róbert, Ing., Ivanka pri Dunaji, SK;

(111) 220534

(151) 13.2.2008
(180) 4.6.2017
(210) 988-2007
(220) 4.6.2007
(442) 2.11.2007
(732) BOLLYWOOD, s. r. o., Stará Vajnorská 17, 831 04 Bratislava, SK;
(740) Porubčan Róbert, Ing., Ivanka pri Dunaji, SK;

(111) 220535

(151) 13.2.2008
(180) 4.6.2017
(210) 993-2007
(220) 4.6.2007

(442) 2.11.2007

(732) Wm. Wrigley Junior Company, 410 North Michigan Avenue, 60611 Chicago, Illinois, US;
(740) Fajnorová Mária, Ing., Bratislava, SK;

(111) 220536

(151) 13.2.2008
(180) 11.6.2017
(210) 1032-2007
(220) 11.6.2007
(442) 2.11.2007
(732) REGENCY CASINOS International, a. s., Kukuřičná 8, 831 03 Bratislava, SK;
(740) Jakubcová Karín, JUDr., Bratislava, SK;

(111) 220537

(151) 13.2.2008
(180) 14.6.2017
(210) 1070-2007
(220) 14.6.2007
(442) 2.11.2007
(732) DIAS s. r. o., Prešovská 39, 821 08 Bratislava, SK;

(111) 220538

(151) 13.2.2008
(180) 14.6.2017
(210) 1072-2007
(220) 14.6.2007
(442) 2.11.2007
(732) GOSET, s. r. o., Harmónia 3018, 900 01 Modra, SK;

(111) 220539

(151) 13.2.2008
(180) 14.6.2017
(210) 1073-2007
(220) 14.6.2007
(442) 2.11.2007
(732) Štátny ústav pre kontrolu liečiv, Kvetná 11, 825 08 Bratislava, SK;

(111) 220540

(151) 13.2.2008
(180) 14.6.2017
(210) 1074-2007
(220) 14.6.2007
(442) 2.11.2007
(732) Štátny ústav pre kontrolu liečiv, Kvetná 11, 825 08 Bratislava, SK;

(111) 220541

(151) 13.2.2008
(180) 14.6.2017
(210) 1076-2007
(220) 14.6.2007
(310) 447327
(320) 13.4.2007
(330) CZ
(442) 2.11.2007
(732) KOČÍ - VALÁŠEK s. r. o., Dyje 163, 669 02 Znojmo, CZ;
(740) Kubínyi Peter, Bc., Trenčín, SK;

(111) 220542

(151) 13.2.2008
 (180) 14.6.2017
 (210) 1077-2007
 (220) 14.6.2007
 (310) 447325
 (320) 13.4.2007
 (330) CZ
 (442) 2.11.2007
 (732) KOČÍ - VALÁŠEK s. r. o., Dyje 163, 669 02 Znojmo, CZ;
 (740) Kubínyi Peter, Bc., Trenčín, SK;

(111) 220543

(151) 13.2.2008
 (180) 20.6.2017
 (210) 1111-2007
 (220) 20.6.2007
 (442) 2.11.2007
 (732) TRINOM, a. s., Jána Mrvu 4, 949 01 Nitra, SK;
 (740) Máčajová Mária, Ing., Nitra, SK;

(111) 220544

(151) 13.2.2008
 (180) 27.6.2017
 (210) 1149-2007
 (220) 27.6.2007
 (442) 2.11.2007
 (732) Legal Partners Slovakia, advokátska kancelária, s. r. o., Tomášikova 30, 821 01 Bratislava, SK;

(111) 220545

(151) 13.2.2008
 (180) 11.7.2017
 (210) 1259-2007
 (220) 11.7.2007
 (442) 2.11.2007
 (732) Chrien Vladimír, Ing., ONOFFLINE, Bakosova 37, 974 01 Banská Bystrica, SK;

(111) 220546

(151) 13.2.2008
 (180) 12.7.2017
 (210) 1261-2007
 (220) 12.7.2007
 (442) 2.11.2007
 (732) TOP GAME, s. r. o., Palárikova 984/3, 955 01 Topoľčany, SK;
 (740) Belička Ivan, Ing., Banská Bystrica, SK;

(111) 220547

(151) 13.2.2008
 (180) 12.7.2017
 (210) 1263-2007
 (220) 12.7.2007
 (442) 2.11.2007
 (732) Investičná a Dôchodková, správ. spol., a. s., Malý trh 2/A, 811 08 Bratislava, SK;
 (740) Neuschl Vladimír, Mgr. Ing., Bratislava, SK;

(111) 220548

(151) 13.2.2008
 (180) 13.7.2017
 (210) 1265-2007
 (220) 13.7.2007
 (442) 2.11.2007
 (732) PODVIHORLATSKE PEKARNE A CUKRARNE a. s., Mierová 34, 066 54 Humenné, SK;

(111) 220549

(151) 13.2.2008
 (180) 13.7.2017
 (210) 1266-2007
 (220) 13.7.2007
 (442) 2.11.2007
 (732) RSNET s. r. o., Kirejevská 1173/33, 979 01 Rimavská Sobota, SK;
 (740) Gruber Dalibor, Ing., Košice, SK;

(111) 220550

(151) 13.2.2008
 (180) 16.7.2017
 (210) 1276-2007
 (220) 16.7.2007
 (442) 2.11.2007
 (732) MicroStep - HDO s. r. o., Tomášikova 28, 821 01 Bratislava, SK;

(111) 220551

(151) 13.2.2008
 (180) 16.7.2017
 (210) 1277-2007
 (220) 16.7.2007
 (442) 2.11.2007
 (732) MicroStep - HDO s. r. o., Tomášikova 28, 821 01 Bratislava, SK;

(111) 220552

(151) 13.2.2008
 (180) 16.7.2017
 (210) 1278-2007
 (220) 16.7.2007
 (442) 2.11.2007
 (732) MicroStep - HDO s. r. o., Tomášikova 28, 821 01 Bratislava, SK;

(111) 220553

(151) 13.2.2008
 (180) 16.7.2017
 (210) 1279-2007
 (220) 16.7.2007
 (442) 2.11.2007
 (732) MicroStep - HDO s. r. o., Tomášikova 28, 821 01 Bratislava, SK;

(111) 220554

(151) 13.2.2008
 (180) 16.7.2017
 (210) 1280-2007
 (220) 16.7.2007
 (442) 2.11.2007
 (732) MicroStep - HDO s. r. o., Tomášikova 28, 821 01 Bratislava, SK;

(111) 220555

(151) 13.2.2008
(180) 20.8.2017
(210) 1524-2007
(220) 20.8.2007
(442) 2.11.2007
(732) Herba Drug, s. r. o., Mlynská 1335, 053 11 Smižany, SK;

(111) 220556

(151) 13.2.2008
(180) 20.8.2017
(210) 1540-2007
(220) 20.8.2007
(442) 2.11.2007
(732) COMPRA s. r. o., Wolkrova 7, 851 01 Bratislava, SK;

(111) 220557

(151) 13.2.2008
(180) 4.1.2017
(210) 5018-2007
(220) 4.1.2007
(442) 2.11.2007
(732) Bošková Helena, Astrová 5, 971 01 Prievidza, SK;

(111) 220558

(151) 13.2.2008
(180) 17.1.2017
(210) 5049-2007
(220) 17.1.2007
(442) 2.11.2007
(732) BONGRAIN S. A., 42 rue Rieussec, 78 220 Viroflay, FR;
(740) Stavrovský Peter, JUDr., Bratislava, SK;

(111) 220559

(151) 13.2.2008
(180) 31.1.2017
(210) 5087-2007
(220) 31.1.2007
(442) 2.11.2007
(732) Philipp W. Marx, 7040 Bavarian Woods Place NE, Buford Sugar Hill, GA 30518-5533, US;
(740) Čechvalová Dagmar, Bratislava, SK;

(111) 220560

(151) 13.2.2008
(180) 12.2.2017
(210) 5143-2007
(220) 12.2.2007
(442) 2.11.2007
(732) ANPRO, s. r. o., Krásna 1064/32, 924 00 Galanta, SK;
(740) Kováčik Štefan, Ing., Bratislava, SK;

(111) 220561

(151) 13.2.2008
(180) 5.4.2017
(210) 5380-2007
(220) 5.4.2007
(442) 2.11.2007

(732) Saint-Gobain Weber Terranova, spol. s r. o., Stará Vajnorská 139, 831 04 Bratislava, SK;
(740) Porubčan Róbert, Ing., Ivanka pri Dunaji, SK;

(111) 220562

(151) 13.2.2008
(180) 5.4.2017
(210) 5381-2007
(220) 5.4.2007
(442) 2.11.2007
(732) Saint-Gobain Weber Terranova, spol. s r. o., Stará Vajnorská 139, 831 04 Bratislava, SK;
(740) Porubčan Róbert, Ing., Ivanka pri Dunaji, SK;

(111) 220563

(151) 13.2.2008
(180) 10.4.2017
(210) 5388-2007
(220) 10.4.2007
(442) 2.11.2007
(732) JOYSES s. r. o., Stará Vajnorská 17/A, 831 04 Bratislava, SK;
(740) Sobek Oldřich, Ing., Bratislava, SK;

(111) 220565

(151) 13.2.2008
(180) 30.4.2017
(210) 5478-2007
(220) 30.4.2007
(442) 2.11.2007
(732) BONGRAIN S.A., 42, rue Rieussec, 78220 Viroflay, FR;
(740) Holoubková Mária, Ing., Bratislava, SK;

(111) 220566

(151) 13.2.2008
(180) 11.5.2017
(210) 5507-2007
(220) 11.5.2007
(442) 2.11.2007
(732) Vaša správcovská, a. s., Sklenárova 4, 821 09 Bratislava, SK;
(740) Litváková Edita, Ing., Bratislava, SK;

(111) 220567

(151) 13.2.2008
(180) 15.5.2017
(210) 5517-2007
(220) 15.5.2007
(442) 2.11.2007
(732) Selický Tibor, Mojmírova 18, 821 09 Bratislava, SK;
(740) Hojčuš Peter, Ing., Bratislava, SK;

(111) 220568

(151) 13.2.2008
(180) 15.5.2017
(210) 5518-2007
(220) 15.5.2007
(442) 2.11.2007
(732) Selický Tibor, Mojmírova 18, 821 09 Bratislava, SK;
(740) Hojčuš Peter, Ing., Bratislava, SK;

(111) 220569

(151) 13.2.2008
 (180) 15.5.2017
 (210) 5519-2007
 (220) 15.5.2007
 (442) 2.11.2007
 (732) Selický Tibor, Mojmirova 18, 821 09 Bratislava, SK;
 (740) Hojčuš Peter, Ing., Bratislava, SK;

(111) 220570

(151) 13.2.2008
 (180) 15.5.2017
 (210) 5522-2007
 (220) 15.5.2007
 (442) 2.11.2007
 (732) NIPA, s. r. o., J. Kráľa 11, 900 25 Chorvátsky Grob, SK;
 (740) Litváková Edita, Ing., Bratislava, SK;

(111) 220571

(151) 13.2.2008
 (180) 15.5.2017
 (210) 5523-2007
 (220) 15.5.2007
 (442) 2.11.2007
 (732) NIPA, s. r. o., J. Kráľa 11, 900 25 Chorvátsky Grob, SK;
 (740) Litváková Edita, Ing., Bratislava, SK;

(111) 220572

(151) 13.2.2008
 (180) 17.5.2017
 (210) 5543-2007
 (220) 17.5.2007
 (310) 2006733383
 (320) 17.11.2006
 (330) RU
 (442) 2.11.2007
 (732) Vlaktor Trading Limited, Arch. Makariou III, 134 Yiota court, Flat/Office 102, P.C. 3021 Limassol, CY;
 (740) Juran Svetozár, JUDr., Bratislava, SK;

(111) 220573

(151) 13.2.2008
 (180) 17.5.2017
 (210) 5545-2007
 (220) 17.5.2007
 (442) 2.11.2007
 (732) Henkel Slovensko, spol. s r. o., Záhradnícka 91, 821 08 Bratislava, SK;
 (740) ROTT, RŮŽIČKA & GUTTMANN, v. o. s., Bratislava, SK;

(111) 220574

(151) 13.2.2008
 (180) 23.5.2017
 (210) 5562-2007
 (220) 23.5.2007
 (442) 2.11.2007
 (732) Avon Products, Inc., 1345 Avenue of the Americas, New York, New York 10105-0196, US;
 (740) Juran Svetozár, JUDr., Bratislava, SK;

(111) 220575

(151) 13.2.2008
 (180) 24.5.2017
 (210) 5563-2007
 (220) 24.5.2007
 (442) 2.11.2007
 (732) ECOPRESS a. s., Seberního 1, 820 07 Bratislava, SK;
 (740) Hojčuš Peter, Ing., Bratislava, SK;

(111) 220576

(151) 13.2.2008
 (180) 29.5.2017
 (210) 5580-2007
 (220) 29.5.2007
 (442) 2.11.2007
 (732) PLUS PRODUCTION, spol. s r. o., Staničná 11, 821 04 Bratislava, SK;
 (740) Litváková Edita, Ing., Bratislava, SK;

(111) 220577

(151) 13.2.2008
 (180) 5.6.2017
 (210) 5611-2007
 (220) 5.6.2007
 (442) 2.11.2007
 (732) Gregor Multimedia s. r. o., Panenská 13, 811 03 Bratislava, SK;

(111) 220578

(151) 13.2.2008
 (180) 5.6.2017
 (210) 5612-2007
 (220) 5.6.2007
 (442) 2.11.2007
 (732) Gregor Multimedia s. r. o., Panenská 13, 811 03 Bratislava, SK;

(111) 220579

(151) 13.2.2008
 (180) 5.6.2017
 (210) 5613-2007
 (220) 5.6.2007
 (442) 2.11.2007
 (732) Gregor Multimedia s. r. o., Panenská 13, 811 03 Bratislava, SK;

(111) 220580

(151) 13.2.2008
 (180) 6.6.2017
 (210) 5614-2007
 (220) 6.6.2007
 (442) 2.11.2007
 (732) Fashion Gasolina s. r. o., Vídeňská 182, 252 42 Vestec u Prahy, CZ;
 (740) ROTT, RŮŽIČKA & GUTTMANN, v. o. s., Bratislava, SK;

(111) 220581

(151) 13.2.2008
(180) 7.6.2017
(210) 5616-2007
(220) 7.6.2007
(442) 2.11.2007
(732) Sališ Michal, Rumančeková 38, 821 01 Bratislava, SK;
(740) Šujanová Mária, Ing., Bratislava, SK;

(111) 220582

(151) 13.2.2008
(180) 7.6.2017
(210) 5617-2007
(220) 7.6.2007
(442) 2.11.2007
(732) STADA Arzneimittel AG, Stadastrasse 2-18, 61118 Bad Vilbel, DE;
(740) PATENTSERVIS BRATISLAVA a. s., Bratislava, SK;

(111) 220583

(151) 13.2.2008
(180) 11.6.2017
(210) 5627-2007
(220) 11.6.2007
(442) 2.11.2007
(732) JAGA GROUP, s. r. o., Imricha Karvaša 2, 811 07 Bratislava, SK;

(111) 220584

(151) 13.2.2008
(180) 11.6.2017
(210) 5628-2007
(220) 11.6.2007
(442) 2.11.2007
(732) JAGA GROUP, s. r. o., Imricha Karvaša 2, 811 07 Bratislava, SK;

(111) 220585

(151) 13.2.2008
(180) 12.6.2017
(210) 5633-2007
(220) 12.6.2007
(442) 2.11.2007
(732) Uhlárik Martin, Heyrovského 6, 841 03 Bratislava, SK;

(111) 220586

(151) 13.2.2008
(180) 12.6.2017
(210) 5636-2007
(220) 12.6.2007
(442) 2.11.2007
(732) Danubia Snack, s. r. o., Zlatovská cesta 35, 911 05 Trenčín, SK;
(740) Hojčuš Peter, Ing., Bratislava, SK;

(111) 220587

(151) 13.2.2008
(180) 12.6.2017
(210) 5637-2007
(220) 12.6.2007
(442) 2.11.2007
(732) Danubia Snack, s. r. o., Zlatovská cesta 35, 911 05 Trenčín, SK;
(740) Hojčuš Peter, Ing., Bratislava, SK;

(111) 220588

(151) 13.2.2008
(180) 12.6.2017
(210) 5638-2007
(220) 12.6.2007
(442) 2.11.2007
(732) Danubia Snack, s. r. o., Zlatovská cesta 35, 911 05 Trenčín, SK;
(740) Hojčuš Peter, Ing., Bratislava, SK;

(111) 220589

(151) 13.2.2008
(180) 12.6.2017
(210) 5639-2007
(220) 12.6.2007
(442) 2.11.2007
(732) Danubia Snack, s. r. o., Zlatovská cesta 35, 911 05 Trenčín, SK;
(740) Hojčuš Peter, Ing., Bratislava, SK;

(111) 220590

(151) 13.2.2008
(180) 12.6.2017
(210) 5640-2007
(220) 12.6.2007
(442) 2.11.2007
(732) Danubia Snack, s. r. o., Zlatovská cesta 35, 911 05 Trenčín, SK;
(740) Hojčuš Peter, Ing., Bratislava, SK;

(111) 220591

(151) 13.2.2008
(180) 19.6.2017
(210) 5682-2007
(220) 19.6.2007
(442) 2.11.2007
(732) Lazar - Klostermann, s. r. o., Údernícka 3, 851 01 Bratislava, SK;
(740) Litvákova Edita, Ing., Bratislava, SK;

(111) 220592

(151) 13.2.2008
(180) 19.6.2017
(210) 5683-2007
(220) 19.6.2007
(442) 2.11.2007
(732) Lazar - Klostermann, s. r. o., Údernícka 3, 851 01 Bratislava, SK;
(740) Litvákova Edita, Ing., Bratislava, SK;

(111) 220593

(151) 13.2.2008
 (180) 19.6.2017
 (210) 5684-2007
 (220) 19.6.2007
 (442) 2.11.2007
 (732) Lazar - Klostermann, s. r. o., Údernícka 3, 851 01 Bratislava, SK;
 (740) Litváková Edita, Ing., Bratislava, SK;

(111) 220599

(151) 13.2.2008
 (180) 29.6.2017
 (210) 5738-2007
 (220) 29.6.2007
 (442) 2.11.2007
 (732) Československá obchodní banka, a. s., Radlická 333/150, 150 57 Praha, CZ;
 (740) Budaj Miroslav, JUDr., Bratislava, SK;

(111) 220594

(151) 13.2.2008
 (180) 20.6.2017
 (210) 5689-2007
 (220) 20.6.2007
 (442) 2.11.2007
 (732) RYVOLA SLOVAKIA s. r. o., Jelačičova 4, 821 08 Bratislava, SK;
 (740) Dolanská Elena, RNDr., Bratislava, SK;

(111) 220600

(151) 13.2.2008
 (180) 29.6.2017
 (210) 5739-2007
 (220) 29.6.2007
 (442) 2.11.2007
 (732) Československá obchodní banka, a. s., Radlická 333/150, 150 57 Praha, CZ;
 (740) Budaj Miroslav, JUDr., Bratislava, SK;

(111) 220595

(151) 13.2.2008
 (180) 28.6.2017
 (210) 5730-2007
 (220) 28.6.2007
 (442) 2.11.2007
 (732) BAUER MEDIA v. o. s., Viktora Huga 6, 150 00 Praha, CZ;
 (740) Hojčuš Peter, Ing., Bratislava, SK;

(111) 220601

(151) 13.2.2008
 (180) 29.6.2017
 (210) 5740-2007
 (220) 29.6.2007
 (442) 2.11.2007
 (732) Československá obchodní banka, a. s., Radlická 333/150, 150 57 Praha, CZ;
 (740) Budaj Miroslav, JUDr., Bratislava, SK;

(111) 220596

(151) 13.2.2008
 (180) 28.6.2017
 (210) 5733-2007
 (220) 28.6.2007
 (442) 2.11.2007
 (732) Berlin - Chemie AG, Glienicker Weg 125, 12489 Berlin, DE;
 (740) Hörmannová Zuzana, Ing., Bratislava, SK;

(111) 220602

(151) 13.2.2008
 (180) 29.6.2017
 (210) 5741-2007
 (220) 29.6.2007
 (442) 2.11.2007
 (732) Československá obchodní banka, a. s., Radlická 333/150, 150 57 Praha, CZ;
 (740) Budaj Miroslav, JUDr., Bratislava, SK;

(111) 220597

(151) 13.2.2008
 (180) 29.6.2017
 (210) 5736-2007
 (220) 29.6.2007
 (442) 2.11.2007
 (732) Československá obchodní banka, a. s., Radlická 333/150, 150 57 Praha, CZ;
 (740) Budaj Miroslav, JUDr., Bratislava, SK;

(111) 220603

(151) 13.2.2008
 (180) 29.6.2017
 (210) 5742-2007
 (220) 29.6.2007
 (442) 2.11.2007
 (732) Československá obchodní banka, a. s., Radlická 333/150, 150 57 Praha, CZ;
 (740) Budaj Miroslav, JUDr., Bratislava, SK;

(111) 220598

(151) 13.2.2008
 (180) 29.6.2017
 (210) 5737-2007
 (220) 29.6.2007
 (442) 2.11.2007
 (732) Československá obchodní banka, a. s., Radlická 333/150, 150 57 Praha, CZ;
 (740) Budaj Miroslav, JUDr., Bratislava, SK;

(111) 220604

(151) 13.2.2008
 (180) 29.6.2017
 (210) 5743-2007
 (220) 29.6.2007
 (442) 2.11.2007
 (732) Československá obchodní banka, a. s., Radlická 333/150, 150 57 Praha, CZ;
 (740) Budaj Miroslav, JUDr., Bratislava, SK;

(111) 220605

(151) 13.2.2008
(180) 29.6.2017
(210) 5744-2007
(220) 29.6.2007
(442) 2.11.2007
(732) Československá obchodní banka, a. s., Radlická 333/150, 150 57 Praha, CZ;
(740) Budaj Miroslav, JUDr., Bratislava, SK;

(111) 220606

(151) 13.2.2008
(180) 29.6.2017
(210) 5745-2007
(220) 29.6.2007
(442) 2.11.2007
(732) Československá obchodní banka, a. s., Radlická 333/150, 150 57 Praha, CZ;
(740) Budaj Miroslav, JUDr., Bratislava, SK;

(111) 220607

(151) 13.2.2008
(180) 29.6.2017
(210) 5746-2007
(220) 29.6.2007
(442) 2.11.2007
(732) Československá obchodní banka, a. s., Radlická 333/150, 150 57 Praha, CZ;
(740) Budaj Miroslav, JUDr., Bratislava, SK;

(111) 220608

(151) 13.2.2008
(180) 29.6.2017
(210) 5751-2007
(220) 29.6.2007
(442) 2.11.2007
(732) STOCK PLZEŇ, a. s., Palířenská 2, 326 00 Plzeň - Božkov, CZ;
(740) Bušová Eva, JUDr., Bratislava, SK;

(111) 220609

(151) 13.2.2008
(180) 29.6.2017
(210) 5752-2007
(220) 29.6.2007
(442) 2.11.2007
(732) STOCK PLZEŇ, a. s., Palířenská 2, 326 00 Plzeň - Božkov, CZ;
(740) Bušová Eva, JUDr., Bratislava, SK;

(111) 220610

(151) 13.2.2008
(180) 29.6.2017
(210) 5753-2007
(220) 29.6.2007
(442) 2.11.2007
(732) STOCK PLZEŇ, a. s., Palířenská 2, 326 00 Plzeň - Božkov, CZ;
(740) Bušová Eva, JUDr., advokátka, Bratislava, SK;

(111) 220611

(151) 13.2.2008
(180) 29.6.2017
(210) 5754-2007
(220) 29.6.2007
(442) 2.11.2007
(732) STOCK PLZEŇ, a. s., Palířenská 2, 326 00 Plzeň - Božkov, CZ;
(740) Bušová Eva, JUDr., Bratislava, SK;

(111) 220612

(151) 13.2.2008
(180) 29.6.2017
(210) 5757-2007
(220) 29.6.2007
(442) 2.11.2007
(732) RNDr. Soňa Poloncová - REAL CENTRUM, Záhradnícka 27, 811 07 Bratislava, SK;
(740) Beňa Matej, JUDr., Bratislava, SK;

(111) 220613

(151) 13.2.2008
(180) 2.7.2017
(210) 5760-2007
(220) 2.7.2007
(442) 2.11.2007
(732) Slovak Mail Services, a. s., Nitrianska 3, 821 08 Bratislava, SK;
(740) Holoubková Mária, Ing., Bratislava, SK;

(111) 220614

(151) 13.2.2008
(180) 3.7.2017
(210) 5762-2007
(220) 3.7.2007
(442) 2.11.2007
(732) HUMAN CAPITAL s. r. o., Košická 52, 821 08 Bratislava, SK;
(740) Čechvalová Dagmar, Bratislava, SK;

(111) 220615

(151) 13.2.2008
(180) 3.7.2017
(210) 5763-2007
(220) 3.7.2007
(442) 2.11.2007
(732) HUMAN CAPITAL s. r. o., Košická 52, 821 08 Bratislava, SK;
(740) Čechvalová Dagmar, Bratislava, SK;

(111) 220616

(151) 13.2.2008
(180) 4.7.2017
(210) 5764-2007
(220) 4.7.2007
(442) 2.11.2007
(732) JUFLEX, s. r. o., Račianska 109/B, 831 02 Bratislava, SK;
(740) Dolanská Elena, RNDr., Bratislava, SK;

(111) 220617
 (151) 13.2.2008
 (180) 6.7.2017
 (210) 5766-2007
 (220) 6.7.2007
 (442) 2.11.2007
 (732) The Coca-Cola Company, One Coca-Cola Plaza,
 Atlanta, Georgia 30313, US;
 (740) Csekes Erika, JUDr., Bratislava, SK;

(111) 220618
 (151) 13.2.2008
 (180) 9.7.2017
 (210) 5768-2007
 (220) 9.7.2007
 (442) 2.11.2007
 (732) BONGRAIN S. A., 42 rue Rieussec, 78 220 Vi-
 roflay, FR;
 (740) Stavrovský Peter, JUDr., Bratislava, SK;

(111) 220619
 (151) 13.2.2008
 (180) 9.7.2017
 (210) 5770-2007
 (220) 9.7.2007
 (442) 2.11.2007
 (732) BONGRAIN S. A., 42 rue Rieussec, 78 220 Vi-
 roflay, FR;
 (740) Stavrovský Peter, JUDr., Bratislava, SK;

(111) 220620
 (151) 13.2.2008
 (180) 9.7.2017
 (210) 5771-2007
 (220) 9.7.2007
 (442) 2.11.2007
 (732) BONGRAIN S. A., 42 rue Rieussec, 78 220 Vi-
 roflay, FR;
 (740) Stavrovský Peter, JUDr., Bratislava, SK;

(111) 220621
 (151) 13.2.2008
 (180) 9.7.2017
 (210) 5772-2007
 (220) 9.7.2007
 (442) 2.11.2007
 (732) BONGRAIN S. A., 42 rue Rieussec, 78 220 Vi-
 roflay, FR;
 (740) Stavrovský Peter, JUDr., Bratislava, SK;

(111) 220622
 (151) 13.2.2008
 (180) 9.7.2017
 (210) 5773-2007
 (220) 9.7.2007
 (442) 2.11.2007
 (732) BONGRAIN S. A., 42 rue Rieussec, 78 220 Vi-
 roflay, FR;
 (740) Stavrovský Peter, JUDr., Bratislava, SK;

(111) 220623
 (151) 13.2.2008
 (180) 9.7.2017
 (210) 5774-2007
 (220) 9.7.2007
 (310) 445422
 (320) 14.2.2007
 (330) CZ
 (442) 2.11.2007
 (732) BONGRAIN S. A., 42 rue Rieussec, 78 220 Vi-
 roflay, FR;
 (740) Stavrovský Peter, JUDr., Bratislava, SK;

(111) 220624
 (151) 13.2.2008
 (180) 12.7.2017
 (210) 5798-2007
 (220) 12.7.2007
 (442) 2.11.2007
 (732) MAC TV, s. r. o., Brečtanová 1, 831 01 Bratisla-
 va, SK;
 (740) Ďurček Peter, Mgr., Bratislava, SK;

(111) 220625
 (151) 13.2.2008
 (180) 13.7.2017
 (210) 5810-2007
 (220) 13.7.2007
 (442) 2.11.2007
 (732) KORLOY Inc., Seocho-Dong, Seocho-Gu, 1606-2
 Seoul, KR;
 (740) Holoubková Mária, Ing., Bratislava, SK;

(111) 220626
 (151) 13.2.2008
 (180) 25.7.2017
 (210) 5849-2007
 (220) 25.7.2007
 (442) 2.11.2007
 (732) Československá obchodní banka, a. s., Radlic-
 ká 333/150, 150 57 Praha, CZ;
 (740) Budaj Miroslav, JUDr., Bratislava, SK;

(111) 220627
 (151) 13.2.2008
 (180) 25.7.2017
 (210) 5850-2007
 (220) 25.7.2007
 (442) 2.11.2007
 (732) BAUER MEDIA v. o. s., Viktora Huga 6, 150 00
 Praha, CZ;
 (740) Hojčuš Peter, Ing., Bratislava, SK;

(111) 220628
 (151) 13.2.2008
 (180) 25.7.2017
 (210) 5851-2007
 (220) 25.7.2007
 (442) 2.11.2007
 (732) CAPITOL, akciová spoločnosť, Ružová dolina 6,
 821 08 Bratislava, SK;
 (740) Dolanská Elena, RNDr., Bratislava, SK;

(111) 220629

(151) 13.2.2008
(180) 25.7.2017
(210) 5852-2007
(220) 25.7.2007
(442) 2.11.2007
(732) CAPITOL, akciová spoločnosť, Ružová dolina 6, 821 08 Bratislava, SK;
(740) Dolanská Elena, RNDr., Bratislava, SK;

(111) 220631

(151) 13.2.2008
(180) 26.8.2012
(210) 2470-2002
(220) 26.8.2002
(442) 2.11.2007
(732) ConocoPhillips Company, 600 North Dairy Ashford, Houston, Texas 77079-1175, US;
(740) PATENTSERVIS BRATISLAVA, a. s., Bratislava, SK;

(111) 220632

(151) 13.2.2008
(180) 11.3.2014
(210) 771-2004
(220) 11.3.2004
(442) 4.3.2005
(732) Mikuláš KARCH MINIMAX, Jána Hollého 701/75, 071 01 Michalovce, SK;
(740) Gruber Dalibor, Ing., Košice, SK;

(111) 220634

(151) 13.2.2008
(180) 19.12.2015
(210) 2345-2005
(220) 19.12.2005
(442) 2.11.2007
(732) MINI-PIZZA, s. r. o., Bystrička 284, 038 04 Bystrička, SK;

(111) 220635

(151) 13.2.2008
(180) 21.6.2015
(210) 5805-2005
(220) 21.6.2005
(442) 2.11.2007
(732) Unilever Slovensko, spol. s r. o., Cintorínska 7, 810 00 Bratislava, SK;
(740) Fajnorová Mária, Ing., Bratislava, SK;

(111) 220637

(151) 13.2.2008
(180) 31.5.2016
(210) 1026-2006
(220) 31.5.2006
(442) 2.11.2007
(732) VSS, a. s. Košice, Južná trieda 82, 040 01 Košice, SK;

(111) 220638

(151) 13.2.2008
(180) 31.5.2016
(210) 1027-2006
(220) 31.5.2006
(442) 2.11.2007
(732) VSS, a. s. Košice, Južná trieda 82, 040 01 Košice, SK;

(111) 220639

(151) 13.2.2008
(180) 31.5.2016
(210) 1028-2006
(220) 31.5.2006
(442) 2.11.2007
(732) VSS, a. s. Košice, Južná trieda 82, 040 01 Košice, SK;

(111) 220640

(151) 13.2.2008
(180) 31.5.2016
(210) 1029-2006
(220) 31.5.2006
(442) 2.11.2007
(732) VSS, a. s. Košice, Južná trieda 82, 040 01 Košice, SK;

(111) 220641

(151) 13.2.2008
(180) 31.5.2016
(210) 1030-2006
(220) 31.5.2006
(442) 2.11.2007
(732) VSS, a. s. Košice, Južná trieda 82, 040 01 Košice, SK;

(111) 220642

(151) 13.2.2008
(180) 3.10.2016
(210) 1792-2006
(220) 3.10.2006
(442) 2.11.2007
(732) VATEL, s. r. o., F. Madvu 11, 971 01 Prievidza, SK;

(111) 220643

(151) 13.2.2008
(180) 16.11.2016
(210) 6367-2006
(220) 16.11.2006
(442) 2.11.2007
(732) MEDI - AP, spol. s r. o., Dostihová 678, 763 15 Slušovice, CZ;
(740) Guniš Jaroslav, Mgr., Bratislava, SK;

(111) 220644

(151) 13.2.2008
(180) 16.11.2016
(210) 6368-2006
(220) 16.11.2006
(442) 2.11.2007
(732) MEDI - AP, spol. s r. o., Dostihová 678, 763 15 Slušovice, CZ;
(740) Guniš Jaroslav, Mgr., Bratislava, SK;

(111) 220645

(151) 13.2.2008
 (180) 14.1.2017
 (210) 69-2007
 (220) 14.1.2007
 (310) 439150
 (320) 14.7.2006
 (330) CZ
 (442) 2.11.2007
 (732) Ramík Jan, Na Nábřeží 16/27, 736 01 Havřov -
 - Město, CZ;
 (740) Gažík Igor, JUDr., Prievidza , SK;

(111) 220646

(151) 13.2.2008
 (180) 31.1.2017
 (210) 207-2007
 (220) 31.1.2007
 (442) 2.11.2007
 (732) TRANSMEDIC SLOVAKIA, s. r. o., Bernolá-
 kova 14/A, 974 01 Banská Bystrica, SK;
 (740) Pataj Marián, JUDr., Banská Bystrica, SK;

(111) 220647

(151) 13.2.2008
 (180) 31.1.2017
 (210) 208-2007
 (220) 31.1.2007
 (442) 2.11.2007
 (732) TRANSMEDIC SLOVAKIA, s. r. o., Bernolá-
 kova 14/A, 974 01 Banská Bystrica, SK;
 (740) Pataj Marián, JUDr., Banská Bystrica, SK;

(111) 220648

(151) 13.2.2008
 (180) 12.2.2017
 (210) 292-2007
 (220) 12.2.2007
 (442) 2.11.2007
 (732) Multi Development Czech Republic a. s., Olivo-
 va 4/2096, 110 00 Praha, CZ;
 (740) Konečná Radka, JUDr., Bratislava, SK;

(111) 220649

(151) 13.2.2008
 (180) 12.2.2017
 (210) 294-2007
 (220) 12.2.2007
 (442) 2.11.2007
 (732) Multi Development Czech Republic a. s., Olivo-
 va 4/2096, 110 00 Praha, CZ;
 (740) Konečná Radka, JUDr., Bratislava, SK;

(111) 220650

(151) 13.2.2008
 (180) 12.2.2017
 (210) 296-2007
 (220) 12.2.2007
 (442) 2.11.2007
 (732) Multi Development Czech Republic a. s., Olivo-
 va 4/2096, 110 00 Praha, CZ;
 (740) Konečná Radka, JUDr., Bratislava, SK;

(111) 220651

(151) 13.2.2008
 (180) 13.2.2017
 (210) 310-2007
 (220) 13.2.2007
 (442) 2.11.2007
 (732) WELLNESS Kováčová, s. r. o., Kúpeľná 70, 962 37
 Kováčová, SK;
 (740) Belička Ivan, Ing., Banská Bystrica, SK;

(111) 220652

(151) 13.2.2008
 (180) 15.2.2017
 (210) 318-2007
 (220) 15.2.2007
 (442) 2.11.2007
 (732) MEDILINE, s. r. o., Partizánska 27, 811 03 Bra-
 tislava, SK;
 (740) Stretavský Radovan, Bratislava, SK;

(111) 220653

(151) 13.2.2008
 (180) 5.2.2017
 (210) 319-2007
 (220) 5.2.2007
 (442) 2.11.2007
 (732) KARPATSKÁ ULICA DIZANU, s. r. o., Kar-
 patská 11, 811 05 Bratislava, SK;
 (740) Marko Jozef, JUDr., Bratislava 1, SK;

(111) 220655

(151) 13.2.2008
 (180) 6.3.2017
 (210) 462-2007
 (220) 6.3.2007
 (442) 2.11.2007
 (732) VÍNO MATYŠÁK, s. r. o., Holubyho 85, 902 01
 Pezinok, SK;

(111) 220656

(151) 13.2.2008
 (180) 6.3.2017
 (210) 463-2007
 (220) 6.3.2007
 (442) 2.11.2007
 (732) VÍNO MATYŠÁK, s. r. o., Holubyho 85, 902 01
 Pezinok, SK;

(111) 220657

(151) 13.2.2008
 (180) 6.3.2017
 (210) 464-2007
 (220) 6.3.2007
 (442) 2.11.2007
 (732) VÍNO MATYŠÁK, s. r. o., Holubyho 85, 902 01
 Pezinok, SK;

(111) 220658

(151) 13.2.2008
(180) 14.3.2017
(210) 526-2007
(220) 14.3.2007
(442) 2.11.2007
(732) Slovak Telekom, a. s., Karadžičova 10, 825 13 Bratislava, SK;

(111) 220659

(151) 13.2.2008
(180) 27.3.2017
(210) 603-2007
(220) 27.3.2007
(442) 2.11.2007
(732) ROCKWOOL Slovensko, s. r. o., Trnavská cesta 50/A, 821 02 Bratislava, SK; KRONOSPAN CR, spol. s r.o., Na hranici 6, 587 04 Jihlava, CZ;
(740) Kubínyi Peter, Bc., Trenčín, SK;

(111) 220660

(151) 13.2.2008
(180) 27.3.2017
(210) 604-2007
(220) 27.3.2007
(442) 2.11.2007
(732) ROCKWOOL Slovensko, s. r. o., Trnavská cesta 50/A, 821 02 Bratislava, SK; KRONOSPAN CR, spol. s r.o., Na hranici 6, 587 04 Jihlava, CZ;
(740) Kubínyi Peter, Bc., Trenčín, SK;

(111) 220661

(151) 13.2.2008
(180) 5.4.2017
(210) 647-2007
(220) 5.4.2007
(442) 2.11.2007
(732) LOGSERVIS ZV s.r.o., Vysoká 14, 811 06 Bratislava, SK;
(740) Benčíková Zdenka, JUDr., Bratislava, SK;

(111) 220662

(151) 13.2.2008
(180) 5.4.2017
(210) 656-2007
(220) 5.4.2007
(442) 2.11.2007
(732) Privatbanka, a. s., Suché mýto 1, 811 03 Bratislava, SK;

(111) 220663

(151) 13.2.2008
(180) 16.4.2017
(210) 706-2007
(220) 16.4.2007
(442) 2.11.2007
(732) Club 91, s. r. o., 5. května 1323/9, 140 00 Praha, CZ;
(740) Žovicová Viera, Mgr., Bratislava, SK;

(111) 220664

(151) 13.2.2008
(180) 18.4.2017
(210) 717-2007
(220) 18.4.2007
(442) 2.11.2007
(732) AGON média, s. r. o., Mostná 29, 949 01 Nitra, SK;

(111) 220665

(151) 13.2.2008
(180) 18.4.2017
(210) 718-2007
(220) 18.4.2007
(442) 2.11.2007
(732) TAVERNA, s. r. o., Beniaková 6, 949 01 Nitra, SK;

(111) 220666

(151) 13.2.2008
(180) 20.4.2017
(210) 741-2007
(220) 20.4.2007
(442) 2.11.2007
(732) Pivovary Topvar, a. s., Krušovská 2092, 955 14 Topoľčany, SK;
(740) Beleščák Ladislav, Ing., Piešťany, SK;

(111) 220667

(151) 13.2.2008
(180) 24.4.2017
(210) 749-2007
(220) 24.4.2007
(442) 2.11.2007
(732) FORZA, a. s., Skuteckého 23, 974 01 Banská Bystrica, SK;
(740) Bachratá Magdaléna, Mgr., Bratislava, SK;

(111) 220668

(151) 13.2.2008
(180) 24.4.2017
(210) 753-2007
(220) 24.4.2007
(442) 2.11.2007
(732) DEK a. s., Tiskařská 10/257, 108 00 Praha, CZ;
(740) Kubínyi Peter, Bc., Trenčín, SK;

(111) 220669

(151) 13.2.2008
(180) 25.4.2017
(210) 756-2007
(220) 25.4.2007
(442) 2.11.2007
(732) OZ SVETIELKO NÁDEJE, Námestie L. Svobodu 4, 974 09 Banská Bystrica, SK;
(740) Belička Ivan, Ing., Banská Bystrica, SK;

(111) 220670

(151) 13.2.2008
(180) 25.4.2017
(210) 757-2007
(220) 25.4.2007
(442) 2.11.2007
(732) OZ SVETIELKO NÁDEJE, Námestie L. Svobodu 4, 974 09 Banská Bystrica, SK;
(740) Belička Ivan, Ing., Banská Bystrica, SK;

(111) 220671

(151) 13.2.2008
 (180) 25.4.2017
 (210) 761-2007
 (220) 25.4.2007
 (442) 2.11.2007
 (732) Považská cementáreň, a. s., J. Kráľa, 018 63 Ladce, SK;
 (740) Kubínyi Peter, Bc., Trenčín, SK;

(111) 220672

(151) 13.2.2008
 (180) 26.4.2017
 (210) 773-2007
 (220) 26.4.2007
 (310) 444284
 (320) 5.1.2007
 (330) CZ
 (442) 2.11.2007
 (732) ETA, a. s., Poličská 444, 539 16 Hlinsko, CZ;
 (740) Kastler Anton, Bratislava, SK;

(111) 220673

(151) 13.2.2008
 (180) 26.4.2017
 (210) 782-2007
 (220) 26.4.2007
 (442) 2.11.2007
 (732) CYGBUD, s. r. o., Okružná 18, 058 01 Poprad, SK;
 (740) Žuffa Ladislav, Ing., Poprad, SK;

(111) 220674

(151) 13.2.2008
 (180) 30.4.2017
 (210) 792-2007
 (220) 30.4.2007
 (442) 2.11.2007
 (732) Nadácia Výskum rakoviny, Vlárská 7, 833 91 Bratislava, SK;
 (740) Neuschl Vladimír, Mgr. Ing., Bratislava, SK;

(111) 220675

(151) 13.2.2008
 (180) 30.4.2017
 (210) 793-2007
 (220) 30.4.2007
 (442) 2.11.2007
 (732) Nadácia Výskum rakoviny, Vlárská 7, 833 91 Bratislava, SK;
 (740) Neuschl Vladimír, Mgr. Ing., Bratislava, SK;

(111) 220677

(151) 13.2.2008
 (180) 17.5.2017
 (210) 874-2007
 (220) 17.5.2007
 (442) 2.11.2007
 (732) Slovenská spoločnosť pre techniku prostredia, Kocel'ova 15, 815 94 Bratislava, SK;

(111) 220678

(151) 13.2.2008
 (180) 22.5.2017
 (210) 904-2007
 (220) 22.5.2007
 (442) 2.11.2007
 (732) JMBP, Inc., 1158 26th Street, Suite 557, Santa Monica, CA 90403, US;
 (740) Fajnorová Mária, Ing., Bratislava, SK;

(111) 220681

(151) 13.2.2008
 (180) 23.5.2017
 (210) 913-2007
 (220) 23.5.2007
 (442) 2.11.2007
 (732) Russo Gabriel, Tulská 15, 974 04 Banská Bystrica, SK;

(111) 220682

(151) 13.2.2008
 (180) 24.5.2017
 (210) 926-2007
 (220) 24.5.2007
 (442) 2.11.2007
 (732) Pačuta Michal, MVDr., Agátova 2611/16, 075 01 Trebišov, SK;
 (740) Gruber Dalibor, Ing., Košice, SK;

(111) 220683

(151) 13.2.2008
 (180) 25.5.2017
 (210) 928-2007
 (220) 25.5.2007
 (442) 2.11.2007
 (732) Travel.Sk s. r. o., Kopčianska 65, 851 01 Bratislava, SK;

(111) 220684

(151) 13.2.2008
 (180) 25.5.2017
 (210) 937-2007
 (220) 25.5.2007
 (442) 2.11.2007
 (732) KATJES FASSIN GMBH + CO. KG, Dechant - Sprunken str. 53-57, 46446 Emmerich, DE;
 (740) Dedák Štefan, JUDr., Bratislava, SK;

(111) 220685

(151) 13.2.2008
 (180) 28.5.2017
 (210) 938-2007
 (220) 28.5.2007
 (442) 2.11.2007
 (732) COM - KLIMA, s. r. o., Hradná 3, 945 01 Komárno, SK;

(111) 220686

(151) 13.2.2008
(180) 29.5.2017
(210) 950-2007
(220) 29.5.2007
(442) 2.11.2007
(732) Chelsea Stone s. r. o., Sebedražská 679/8, 971 01 Prievidza, SK;
(740) United BG, a. s., Považská Bystrica, SK;

(111) 220687

(151) 13.2.2008
(180) 30.5.2017
(210) 955-2007
(220) 30.5.2007
(442) 2.11.2007
(732) FASTRADE SK, s. r. o., Odorín 178, 053 22 Odorín, SK;

(111) 220688

(151) 13.2.2008
(180) 30.5.2017
(210) 956-2007
(220) 30.5.2007
(442) 2.11.2007
(732) FASTRADE SK, s. r. o., Odorín 178, 053 22 Odorín, SK;

(111) 220689

(151) 13.2.2008
(180) 30.5.2017
(210) 957-2007
(220) 30.5.2007
(442) 2.11.2007
(732) FASTRADE SK, s. r. o., Odorín 178, 053 22 Odorín, SK;

(111) 220690

(151) 13.2.2008
(180) 30.5.2017
(210) 958-2007
(220) 30.5.2007
(442) 2.11.2007
(732) FASTRADE SK, s. r. o., Odorín 178, 053 22 Odorín, SK;

(111) 220691

(151) 13.2.2008
(180) 30.5.2017
(210) 959-2007
(220) 30.5.2007
(442) 2.11.2007
(732) FASTRADE SK, s. r. o., Odorín 178, 053 22 Odorín, SK;

(111) 220692

(151) 13.2.2008
(180) 30.5.2017
(210) 960-2007
(220) 30.5.2007
(442) 2.11.2007
(732) FASTRADE SK, s. r. o., Odorín 178, 053 22 Odorín, SK;

(111) 220693

(151) 13.2.2008
(180) 30.5.2017
(210) 961-2007
(220) 30.5.2007
(442) 2.11.2007
(732) FASTRADE SK, s. r. o., Odorín 178, 053 22 Odorín, SK;

(111) 220694

(151) 13.2.2008
(180) 30.5.2017
(210) 964-2007
(220) 30.5.2007
(442) 2.11.2007
(732) BOLLYWOOD, s. r. o., Stará Vajnorská 17, 831 04 Bratislava, SK;
(740) Porubčan Róbert, Ing., Ivanka pri Dunaji, SK;

(111) 220695

(151) 13.2.2008
(180) 31.5.2017
(210) 973-2007
(220) 31.5.2007
(442) 2.11.2007
(732) THYMOS, spol. s r. o., Popradská 518, 059 52 Veľká Lomnica, SK;
(740) Žuffa Ladislav, Ing., Poprad, SK;

(111) 220696

(151) 13.2.2008
(180) 4.6.2017
(210) 986-2007
(220) 4.6.2007
(442) 2.11.2007
(732) Sun Pharma AG, Baarerstrasse 12, 6300 Zug, CH;
(740) Ivančo, Rigo & Kukura s. r. o., Košice, SK;

(111) 220697

(151) 13.2.2008
(180) 5.6.2017
(210) 994-2007
(220) 5.6.2007
(442) 2.11.2007
(732) ASKEN, s. r. o., Štefánikova 827/31, 020 01 Púchov, SK;
(740) Mrenica Jaroslav, Ing., Púchov, SK;

(111) 220698

(151) 13.2.2008
(180) 5.6.2017
(210) 995-2007
(220) 5.6.2007
(442) 2.11.2007
(732) Zväz diabetikov Slovenska, Prešovská 39, 821 08 Bratislava, SK;

(111) 220699

(151) 13.2.2008
 (180) 6.6.2017
 (210) 998-2007
 (220) 6.6.2007
 (442) 2.11.2007
 (732) NAŠE VOJSKO, s. r. o., Pekná cesta 6, 834 03 Bratislava, SK;
 (740) Polakovičová Jana, JUDr., Bratislava, SK;

(111) 220700

(151) 13.2.2008
 (180) 7.6.2017
 (210) 1009-2007
 (220) 7.6.2007
 (310) 77/124538
 (320) 7.3.2007
 (330) US
 (442) 2.11.2007
 (732) E.R. Squibb & Sons, L.L.C., a Delaware Limited Liability Company, Lawrenceville-Princeton Road, Princeton, New Jersey 08540, US;
 (740) Brichtová Tatiana, JUDr., Bratislava, SK;

(111) 220701

(151) 13.2.2008
 (180) 11.6.2017
 (210) 1028-2007
 (220) 11.6.2007
 (442) 2.11.2007
 (732) EKOBAL, s. r. o., Hráskeho 1906/3, Praha, CZ;
 (740) Bachratá Magdaléna, Mgr., Bratislava, SK;

(111) 220702

(151) 13.2.2008
 (180) 11.6.2017
 (210) 1029-2007
 (220) 11.6.2007
 (442) 2.11.2007
 (732) EKOBAL, s. r. o., Hráskeho 1906/3, Praha, CZ;
 (740) Bachratá Magdaléna, Mgr., Bratislava, SK;

(111) 220703

(151) 13.2.2008
 (180) 11.6.2017
 (210) 1037-2007
 (220) 11.6.2007
 (442) 2.11.2007
 (732) Bugár Ján, Mgr., Viničky 1, 949 11 Nitra, SK;

(111) 220704

(151) 13.2.2008
 (180) 11.6.2017
 (210) 1038-2007
 (220) 11.6.2007
 (442) 2.11.2007
 (732) Dow AgroSciences LLC, spol. podľa zákonov štátu Delaware, 9330 Zionsville Road, Indianapolis, Indiana 46268, US;
 (740) Tomeš Pavol, Ing., Bratislava, SK;

(111) 220705

(151) 13.2.2008
 (180) 26.4.2015
 (210) 1089-2007
 (220) 26.4.2005
 (442) 2.11.2007
 (732) STADA Arzneimittel AG, Stadastrasse 2-18, 61118 Bad Vilbel, DE;
 (740) PATENTSERVIS BRATISLAVA, a. s., Bratislava, SK;

(111) 220706

(151) 13.2.2008
 (180) 21.2.2013
 (210) 1093-2007
 (220) 21.2.2003
 (442) 2.11.2007
 (732) Pennzoil - Quaker State Company, 700 Milam Street, Houston, Texas 77002, US;
 (740) Žovicová Viera, Mgr., Bratislava, SK;

(111) 220707

(151) 13.2.2008
 (180) 18.6.2017
 (210) 1101-2007
 (220) 18.6.2007
 (442) 2.11.2007
 (732) Vasiľ Ladislav, Slanské Nové Mesto 183, 044 18 Slanské Nové Mesto, SK;

(111) 220708

(151) 13.2.2008
 (180) 20.6.2017
 (210) 1112-2007
 (220) 20.6.2007
 (442) 2.11.2007
 (732) Záhora Daniel, Radlinského 2249/19, 026 01 Dolný Kubín, SK;
 (740) Belička Ivan, Ing., Banská Bystrica, SK;

(111) 220709

(151) 13.2.2008
 (180) 20.6.2017
 (210) 1113-2007
 (220) 20.6.2007
 (442) 2.11.2007
 (732) Záhora Daniel, Radlinského 2249/19, 026 01 Dolný Kubín, SK;
 (740) Belička Ivan, Ing., Banská Bystrica, SK;

(111) 220710

(151) 13.2.2008
 (180) 22.6.2017
 (210) 1124-2007
 (220) 22.6.2007
 (442) 2.11.2007
 (732) Plzeňský Prazdroj, a. s., U Prazdroje 7, 304 97 Plzeň, CZ;
 (740) Tomeš Pavol, Ing., Bratislava, SK;

(111) 220711

(151) 13.2.2008
(180) 22.6.2017
(210) 1125-2007
(220) 22.6.2007
(442) 2.11.2007
(732) ALLIED COMMUNICATIONS, s. r. o., Kremel'ská 2, 841 10 Bratislava, SK;
(740) Rapiová Alexandra, Mgr., Bratislava, SK;

(111) 220712

(151) 13.2.2008
(180) 29.6.2017
(210) 1175-2007
(220) 29.6.2007
(442) 2.11.2007
(732) TATRACHEMA VD TRNAVA, Bulharská 40, 917 02 Trnava, SK;

(111) 220713

(151) 13.2.2008
(180) 24.10.2013
(210) 1178-2007
(220) 24.10.2003
(442) 2.11.2007
(732) IVY OXFORD CO. S.r.l., Strada Statale 33 Sempione, 212, 21052 Busto Arsizio (Va), IT;
(740) Považanová Andrea, JUDr., Bratislava, SK;

(111) 220717

(151) 13.2.2008
(180) 4.7.2017
(210) 1205-2007
(220) 4.7.2007
(442) 2.11.2007
(732) TOP GAME, s. r. o., Palárikova 984/3, 955 01 Topoľčany, SK;
(740) Belička Ivan, Ing., Banská Bystrica, SK;

(111) 220718

(151) 13.2.2008
(180) 4.7.2017
(210) 1207-2007
(220) 4.7.2007
(442) 2.11.2007
(732) MORGAW, s. r. o., Paulínska 20, 917 01 Trnava, SK;
(740) Belička Ivan, Ing., Banská Bystrica, SK;

(111) 220719

(151) 13.2.2008
(180) 9.7.2017
(210) 1229-2007
(220) 9.7.2007
(442) 2.11.2007
(732) MEDIREX - medicínske centrum, s. r. o., Hattalova 12/c, 831 03 Bratislava, SK;

(111) 220720

(151) 13.2.2008
(180) 9.7.2017
(210) 1230-2007
(220) 9.7.2007

(442) 2.11.2007

(732) Medirex, spol. s r. o., 1. mája 41, 902 01 Pezinok, SK; LABMED, a. s., Južná trieda 74, 040 01 Košice, SK;

(111) 220721

(151) 13.2.2008
(180) 9.7.2017
(210) 1241-2007
(220) 9.7.2007
(442) 2.11.2007
(732) SmithKline Beecham p. l. c., 980 Great West Road, Brentford, Middlesex TW8 9GS, GB;
(740) Fajnorová Mária, Ing., Bratislava, SK;

(111) 220722

(151) 13.2.2008
(180) 11.7.2017
(210) 1254-2007
(220) 11.7.2007
(442) 2.11.2007
(732) Piňák Miroslav, Kukučínova 573, 024 01 Kysucké Nové Mesto, SK;

(111) 220723

(151) 13.2.2008
(180) 11.7.2017
(210) 1257-2007
(220) 11.7.2007
(442) 2.11.2007
(732) NAD MARTIN, s. r. o., Kollárová 79, 036 01 Martin, SK;

(111) 220724

(151) 13.2.2008
(180) 18.7.2017
(210) 1301-2007
(220) 18.7.2007
(442) 2.11.2007
(732) DONIVO MKD s. r. o., Zvolenská cesta 165, 974 05 Banská Bystrica, SK;

(111) 220725

(151) 13.2.2008
(180) 18.7.2017
(210) 1302-2007
(220) 18.7.2007
(442) 2.11.2007
(732) DONIVO MKD s. r. o., Zvolenská cesta 165, 974 05 Banská Bystrica, SK;

(111) 220726

(151) 13.2.2008
(180) 18.7.2017
(210) 1303-2007
(220) 18.7.2007
(442) 2.11.2007
(732) GOLDTIME a. s., U Libeňského pivovaru 10, 180 00 Praha, CZ;
(740) Fajnorová Mária, Ing., Bratislava, SK;

(111) 220727

(151) 13.2.2008
 (180) 20.7.2017
 (210) 1318-2007
 (220) 20.7.2007
 (442) 2.11.2007
 (732) Chovan Branislav, Veternicová 24, 831 05 Bratislava, SK;

(111) 220728

(151) 13.2.2008
 (180) 20.7.2017
 (210) 1319-2007
 (220) 20.7.2007
 (442) 2.11.2007
 (732) Dorko Štefan, Mikovíniho 59, 040 01 Košice, SK;

(111) 220729

(151) 13.2.2008
 (180) 23.7.2017
 (210) 1344-2007
 (220) 23.7.2007
 (442) 2.11.2007
 (732) Pivovary Topvar, a. s., Krušovská 2092, 955 14 Topoľčany, SK;
 (740) Beleščák Ladislav, Ing., Piešťany, SK;

(111) 220730

(151) 13.2.2008
 (180) 23.7.2017
 (210) 1363-2007
 (220) 23.7.2007
 (442) 2.11.2007
 (732) Plzeňský Prazdroj, a. s., U Prazdroje 7, 304 97 Plzeň, CZ;
 (740) Tomeš Pavol, Ing., Bratislava, SK;

(111) 220731

(151) 13.2.2008
 (180) 23.7.2017
 (210) 1364-2007
 (220) 23.7.2007
 (442) 2.11.2007
 (732) Plzeňský Prazdroj, a. s., U Prazdroje 7, 304 97 Plzeň, CZ;
 (740) Tomeš Pavol, Ing., Bratislava, SK;

(111) 220732

(151) 13.2.2008
 (180) 24.7.2017
 (210) 1366-2007
 (220) 24.7.2007
 (442) 2.11.2007
 (732) TAURIS, a. s., Potravinárska 6, 979 01 Rimavská Sobota, SK;
 (740) Belička Ivan, Ing., Banská Bystrica, SK;

(111) 220733

(151) 13.2.2008
 (180) 24.7.2017
 (210) 1374-2007
 (220) 24.7.2007

(442) 2.11.2007

(732) TAURIS, a. s., Potravinárska 6, 979 01 Rimavská Sobota, SK;
 (740) Belička Ivan, Ing., Banská Bystrica, SK;

(111) 220734

(151) 13.2.2008
 (180) 24.7.2017
 (210) 1375-2007
 (220) 24.7.2007
 (442) 2.11.2007
 (732) TAURIS, a. s., Potravinárska 6, 979 01 Rimavská Sobota, SK;
 (740) Belička Ivan, Ing., Banská Bystrica, SK;

(111) 220735

(151) 13.2.2008
 (180) 24.7.2017
 (210) 1376-2007
 (220) 24.7.2007
 (442) 2.11.2007
 (732) Rigo Ján, Muškátova 1282, 925 21 Sládkovičovo, SK;

(111) 220736

(151) 13.2.2008
 (180) 24.7.2017
 (210) 1377-2007
 (220) 24.7.2007
 (442) 2.11.2007
 (732) Kraushuber Marián, Viničky 13, 949 11 Nitra, SK;

(111) 220737

(151) 13.2.2008
 (180) 31.7.2017
 (210) 1423-2007
 (220) 31.7.2007
 (442) 2.11.2007
 (732) Carol line spol. s r. o., Sibírska 35, 831 02 Bratislava, SK;
 (740) Kajabová Monika, JUDr., Bratislava, SK;

(111) 220738

(151) 13.2.2008
 (180) 15.11.2010
 (210) 1458-2007
 (220) 15.11.2000
 (442) 2.11.2007
 (732) CAMPER S. L., Poligono Industrial s/n, E-07300 Inca (Mallorca), ES;
 (740) ROTT, RŮŽIČKA & GUTTMANN, v. o. s., Bratislava, SK;

(111) 220739

(151) 13.2.2008
 (180) 20.8.2017
 (210) 1523-2007
 (220) 20.8.2007
 (442) 2.11.2007
 (732) ISTROBANKA, a. s., Laurinská 1, 811 01 Bratislava, SK;

(111) 220740

(151) 13.2.2008
(180) 22.1.2017
(210) 5063-2007
(220) 22.1.2007
(442) 2.11.2007
(732) Majstrák Ľubomír, Cabanova 13/E, 841 02 Bratislava, SK;

(111) 220741

(151) 13.2.2008
(180) 24.1.2017
(210) 5069-2007
(220) 24.1.2007
(442) 2.11.2007
(732) DETRAX, a. s., Dvojkřížna 47, 821 07 Bratislava, SK;
(740) Holoubková Mária, Ing., Bratislava, SK;

(111) 220742

(151) 13.2.2008
(180) 24.1.2017
(210) 5070-2007
(220) 24.1.2007
(442) 2.11.2007
(732) DETRAX, a. s., Dvojkřížna 47, 821 07 Bratislava, SK;
(740) Holoubková Mária, Ing., Bratislava, SK;

(111) 220743

(151) 13.2.2008
(180) 9.2.2017
(210) 5135-2007
(220) 9.2.2007
(442) 2.11.2007
(732) DIVIDEND MANUFACTURING, a. s., Tabaková 1, 969 01 Banská Štiavnica, SK;
(740) Juran Svetozár, JUDr., Bratislava, SK;

(111) 220744

(151) 13.2.2008
(180) 28.2.2017
(210) 5221-2007
(220) 28.2.2007
(442) 2.11.2007
(732) EPIK, s. r. o., Zámocká 30,32, 811 01 Bratislava, SK;

(111) 220745

(151) 13.2.2008
(180) 28.2.2017
(210) 5223-2007
(220) 28.2.2007
(442) 2.11.2007
(732) EPIK, s. r. o., Zámocká 30,32, 811 01 Bratislava, SK;

(111) 220746

(151) 13.2.2008
(180) 5.4.2017
(210) 5378-2007
(220) 5.4.2007
(442) 2.11.2007

(732) Saint-Gobain Weber Terranova, spol. s r. o., Stará Vajnorská 139, 831 04 Bratislava, SK;
(740) Porubčan Róbert, Ing., Ivanka pri Dunaji, SK;

(111) 220747

(151) 13.2.2008
(180) 5.4.2017
(210) 5379-2007
(220) 5.4.2007
(442) 2.11.2007
(732) Saint-Gobain Weber Terranova, spol. s r. o., Stará Vajnorská 139, 831 04 Bratislava, SK;
(740) Porubčan Róbert, Ing., Ivanka pri Dunaji, SK;

(111) 220748

(151) 13.2.2008
(180) 9.5.2017
(210) 5502-2007
(220) 9.5.2007
(442) 2.11.2007
(732) ECOPRESS a. s., Seberíniho 1, 820 07 Bratislava, SK;
(740) Hojčuš Peter, Ing., Bratislava, SK;

(111) 220749

(151) 13.2.2008
(180) 29.5.2017
(210) 5579-2007
(220) 29.5.2007
(442) 2.11.2007
(732) REVITALIS, spol. s r. o., Červeňova 34, 811 03 Bratislava, SK;

(111) 220750

(151) 13.2.2008
(180) 1.6.2017
(210) 5598-2007
(220) 1.6.2007
(442) 2.11.2007
(732) GLOBAL RENT, s. r. o., Mlynské Nivy 56, 821 05 Bratislava, SK;
(740) Holoubková Mária, Ing., Bratislava, SK;

(111) 220751

(151) 13.2.2008
(180) 1.6.2017
(210) 5600-2007
(220) 1.6.2007
(442) 2.11.2007
(732) PLUS PRODUCTION, spol. s r. o., Staničná 11, 821 04 Bratislava, SK;
(740) Litvákova Edita, Ing., Bratislava, SK;

(111) 220752

(151) 13.2.2008
(180) 1.6.2017
(210) 5601-2007
(220) 1.6.2007
(442) 2.11.2007
(732) BROKER SERVICE GROUP s. r. o., Hrfbová 11, 821 05 Bratislava, SK;
(740) Litvákova Edita, Ing., Bratislava, SK;

(111) 220753

(151) 13.2.2008
 (180) 4.6.2017
 (210) 5605-2007
 (220) 4.6.2007
 (442) 2.11.2007
 (732) AAA BYTY.CZ akciová spoločnosť, Masarykovo nábřeží 28, 110 00 Praha 1, CZ;
 (740) ROTT, RŮŽIČKA & GUTTMANN, v. o. s., Bratislava, SK;

(111) 220754

(151) 13.2.2008
 (180) 4.6.2017
 (210) 5606-2007
 (220) 4.6.2007
 (442) 2.11.2007
 (732) AAA BYTY.CZ akciová spoločnosť, Masarykovo nábřeží 28, 110 00 Praha, CZ;
 (740) ROTT, RŮŽIČKA & GUTTMANN, v. o. s., Bratislava, SK;

(111) 220755

(151) 13.2.2008
 (180) 5.6.2017
 (210) 5608-2007
 (220) 5.6.2007
 (442) 2.11.2007
 (732) DATALAN, a. s., Plynárenská 7/B, 821 09 Bratislava, SK;
 (740) Hojčuš Peter, Ing., Bratislava, SK;

(111) 220756

(151) 13.2.2008
 (180) 5.6.2017
 (210) 5609-2007
 (220) 5.6.2007
 (442) 2.11.2007
 (732) DATALAN, a. s., Plynárenská 7/B, 821 09 Bratislava, SK;
 (740) Hojčuš Peter, Ing., Bratislava, SK;

(111) 220757

(151) 13.2.2008
 (180) 5.6.2017
 (210) 5610-2007
 (220) 5.6.2007
 (442) 2.11.2007
 (732) DATALAN, a. s., Plynárenská 7/B, 821 09 Bratislava, SK;
 (740) Hojčuš Peter, Ing., Bratislava, SK;

(111) 220758

(151) 13.2.2008
 (180) 20.6.2017
 (210) 5686-2007
 (220) 20.6.2007
 (442) 2.11.2007
 (732) PERFECO s. r. o., Zámocká 30, 811 01 Bratislava, SK;
 (740) Dolanská Elena, RNDr., Bratislava, SK;

(111) 220759

(151) 13.2.2008
 (180) 20.6.2017
 (210) 5687-2007
 (220) 20.6.2007
 (442) 2.11.2007
 (732) PERFECO s. r. o., Zámocká 30, 811 01 Bratislava, SK;
 (740) Dolanská Elena, RNDr., Bratislava, SK;

(111) 220760

(151) 13.2.2008
 (180) 27.6.2017
 (210) 5719-2007
 (220) 27.6.2007
 (442) 2.11.2007
 (732) Chobot Ivan, Ing., Slnéčné jazera - sever, 903 01 Senec, SK;

(111) 220761

(151) 13.2.2008
 (180) 27.6.2017
 (210) 5720-2007
 (220) 27.6.2007
 (442) 2.11.2007
 (732) Chobot Ivan, Ing., Slnéčné jazera - sever, 903 01 Senec, SK;

(111) 220762

(151) 13.2.2008
 (180) 27.6.2017
 (210) 5721-2007
 (220) 27.6.2007
 (442) 2.11.2007
 (732) Československá obchodní banka, a. s., Radlická 333/150, 150 57 Praha, CZ;
 (740) Budaj Miroslav, JUDr., Bratislava, SK;

(111) 220763

(151) 13.2.2008
 (180) 27.6.2017
 (210) 5724-2007
 (220) 27.6.2007
 (442) 2.11.2007
 (732) ZANINI HOLDING S.p.A., Via Olegio Castello, 10, 28040 Paruzzaro, Novara, IT;
 (740) PATENTSERVIS BRATISLAVA, a. s., Bratislava, SK;

(111) 220764

(151) 13.2.2008
 (180) 27.6.2017
 (210) 5725-2007
 (220) 27.6.2007
 (442) 2.11.2007
 (732) SUGI INTERNATIONAL LIMITED, Suite 1901-5, Tower 2, The Gateway, Harbour City, 25, Canton Road, Tsim Sha Tsui, Kowloon, Hong Kong, CN;
 (740) PATENTSERVIS BRATISLAVA, a. s., Bratislava, SK;

(111) 220765

(151) 13.2.2008
(180) 25.7.2017
(210) 5853-2007
(220) 25.7.2007
(442) 2.11.2007
(732) CAPITOL, akciová spoločnosť, Ružová dolina 6,
821 08 Bratislava, SK;
(740) Dolanská Elena, RNDr., Bratislava, SK;

(111) 220766

(151) 13.2.2008
(180) 26.7.2017
(210) 5854-2007
(220) 26.7.2007
(442) 2.11.2007
(732) BEL LEERDAMMER B.V., Steenovenweg 4,
4145 KK Schoonrewoerd, NL;
(740) Kastler Anton, Bratislava, SK;

(111) 220767

(151) 13.2.2008
(180) 31.7.2017
(210) 5915-2007
(220) 31.7.2007
(442) 2.11.2007
(732) Opavia - LU, a. s., Vinohradská 2828/151, 130 00
Praha, CZ;
(740) Kováčik Štefan, Ing., Bratislava, SK;

(111) 220769

(151) 18.2.2008
(180) 20.7.2017
(210) 1317-2007
(220) 20.7.2007
(442) 2.11.2007
(732) NewHouse Consulting, s. r. o., Borodáčova 4A/3114,
821 03 Bratislava, SK;

(111) 220777

(151) 26.2.2008
(180) 24.9.2013
(210) 2689-2003
(220) 24.9.2003
(442) 5.10.2004
(732) Slovenské pedagogické nakladateľstvo - Mladé
letá, s. r. o., Sasinkova 5, 815 19 Bratislava, SK;
(740) Harvan Ladislav, Ing. Bc., Bratislava, SK;

(111) 220778

(151) 26.2.2008
(180) 6.2.2014
(210) 322-2004
(220) 6.2.2004
(442) 3.1.2005
(732) ANPRO, s. r. o., Krásna 1064/32, 924 00 Galan-
ta, SK;
(740) Kováčik Štefan, Ing., Bratislava, SK;

(111) 220782

(151) 27.2.2008
(180) 8.12.2013
(210) 3582-2003
(220) 8.12.2003
(442) 3.1.2005
(732) ORCO, s. r. o., Zákamenné 62, 029 56 Zákamen-
né, SK;

Zapísané ochranné známky so zmenou

(210)	(111)	(210)	(111)	(210)	(111)	(210)	(111)
498-2003	220774	2137-2006	220773	881-2007	220772	1182-2007	220714
1939-2003	220781	6045-2006	220780	905-2007	220679	1183-2007	220715
2426-2004	220633	6511-2006	220515	906-2007	220680	1184-2007	220716
5280-2004	220775	439-2007	220654	999-2007	220784	5426-2007	220564
6200-2005	220636	637-2007	220779	1000-2007	220785	5470-2007	220770
2054-2006	220776	831-2007	220676	1121-2007	220768	5471-2007	220771

(111) 220515

- (151) 13.2.2008
- (180) 21.12.2016
- (210) 6511-2006
- (220) 21.12.2006
- (442) 2.11.2007

9 (511) 6, 16, 17, 19, 37, 42

(511) 6 - Stavebné materiály vyrobené z obyčajných kovov; oplatenia, nádrže, silá, kontajnery, rezervoáre, zásobníky, konštrukčné prvky na stabilizovanie zeminy, plechy, siete, pláty a tabule, panely, obklady, výplne, tvarované profily, obklady (krytina), bloky a podložky, tyče, pruhy, drôty, pásy, výstuže, rámy a nosné konštrukcie, všetky vyrobené z obyčajných kovov; kovové rúry, trubice, hadice a valce, nie ako kotlové rúry alebo časti strojov; kovy na zváranie; skrutky, svorníky, matice, háky a klince, všetky vyrobené z obyčajných kovov; časti a súčasti pre všetky uvedené tovary.

16 - Tlačoviny; nákresy a schémy; fotografie; tlačené publikácie a písacie a kancelárske potreby s výnimkou nábytku.

17 - Plasty vo forme tabúl a fólií, pásov, sietí, mriežok, plátov, panelov, obkladov, blokov a podložiek, profilov, prútov, tyčí, rúr a/alebo hadíc; adhezívne pásy, pruhy, pružky, tesnenia s výnimkou na lekárske použitie, kancelárske použitie alebo na použitie v domácnosti; tesnenia z plastových materiálov; výrobky a materiály na izoláciu, všetko vyrobené z plastových materiálov; časti a súčasti pre všetky uvedené tovary.

19 - Stavebné materiály úplne alebo hlavne nekovové; konštrukcie na mechanické stabilizovanie zeminy; konštrukcie na zadržiavanie zeminy; nekovové výrobky na použitie v konštrukciách stavebného inžinierstva; nekovové spevňovacie prvky pre konštrukcie stavebného inžinierstva; výrobky a materiály pre stavebníctvo; výrobky z betónu; konštrukčné prvky na stabilizovanie zeminy, konštrukčné prvky na stabilizovanie zeminy vyrobené z plastových materiálov; bloky a podložky, panely, obklady, výplne, oplatenia, rezervoáre, zásobníky, nádrže a silá; stavebné výstuže (obloženia) s výnimkou kovových; časti a príslušenstvo všetkých uvedených tovarov.

37 - Stavebná činnosť; stavebná údržba, demolačné a opravárenské služby; služby stavebného inžinierstva; služby konštrukčného stavbárstva; konštrukcie a opravy ciest, dráh a prechodov, mostov, mostových pilierov, štruktúr na stabilizovanie zeminy, hrádzí, zadržiavacích stien, morských hrádzí, tunelov, kanálov a stok, oplatení, rezervoárov, nádrží a síl; zemné práce; rekultivá-

cia krajiny; výkopové práce; bagrovanie; stavebný dozor; poradenstvo týkajúce sa uvedených služieb; príprava správ týkajúcich sa uvedených služieb.

42 - Konzultačné služby, výskum a vývoj v oblasti inžinierstva a strojárstva; konzultačné služby, výskum a vývoj v oblasti stavebného inžinierstva a pozemného staviteľstva; služby stavebného dozoru; geodetické služby; služby architektov; príprava architektonických plánov, správa technických výkresov; počítačové programovanie; tvorba počítačového softvéru.

(540) REINFORCED EARTH

- (732) Terre Armée Internationale S.A.S., 1 bis rue du Petit Clamart, 78140 Vélizy-Villacoublay Cedex, FR;
- (740) Fajnorová Mária, Ing., Bratislava, SK;

(111) 220564

- (151) 13.2.2008
- (180) 16.4.2017
- (210) 5426-2007
- (220) 16.4.2007
- (442) 6.9.2007

9 (511) 30

(511) 30 - Káva, kávové výťažky, kávové prípravky a nápoje; ľadová káva; kávové náhradky, výťažky z kávových náhradiek, prípravky a nápoje pripravované na báze kávových náhradiek; cigória; čaj, čajové výťažky, čajové prípravky a nápoje; ľadový čaj; jedlý ľad, prípravky zo sladu; kakao a prípravky a nápoje pripravené na báze kakaa; čokoláda, čokoládové výrobky, čokoládové prípravky a nápoje; cukrovinky, sladkosti, bombóny; žuvačky; prírodné sladidlá; pekárne výrobky, chlieb, kvasnice, jemné pečivo; sušienky, múčniky, keksy, oplátky, karamelky, pudinky, zmrzliny, vodové zmrzliny, šerbety ako zmrzlinové nápoje, mrazené cukrovinky, mrazené koláče, jemné zmrzliny, mrazené dezerty, mrazené jogurty; spojovacie prísady na výrobu zmrzlín a/alebo vodových zmrzlín a/alebo šerbetov a/alebo mrazených cukrovínok a/alebo mrazených koláčov a/alebo jemných zmrzlín a/alebo mrazených dezertov a/alebo mrazených jogurtov; med a náhradky medu; cereálie, müsli, kukuričné lupienky, cereálne tyčinky, hotové jedlá z cereálií; cereálne výrobky; ryža, cesto, cestoviny; potraviny pripravené na báze ryže, múky alebo cereálií, tiež vo forme hotových jedál; pizza; sendviče; zmesi cestovín a cesta pripraveného na pečenie v rúre; omáčky; sójová omáčka; kečup, aromatické alebo korenisté výrobky na jedlo, potravinárske korenie, koreniny, šalátové dressingy, majonéza; horčica; ocot.

(540) KOKO

(732) Soci t  des Produits Nestl  S. A., Vevey, CH;
 (740) Csekes Erika, JUDr., Bratislava, SK;

(111) 220633

(151) 13.2.2008
 (180) 2.8.2014
 (210) 2426-2004
 (220) 2.8.2004
 (442) 1.7.2005

8 (511) 3, 25

(511) 3 - P nska kozmetika.
 25 - P nska konfekcia vy šej kvalitatívnej i cenovej rel cie, p nske odevn  doplnky, kravaty, p nske ko ele, p nske pleten  výrobky, p nska spodn  bielizeň.

(540)

(732) TESCO STORES SR, a. s., Kamenn  n mes-
 tie 1/A, 815 61 Bratislava, SK;
 (740) Valovi ov  Dagmar, JUDr., Bratislava, SK;

(111) 220636

(151) 13.2.2008
 (180) 4.11.2015
 (210) 6200-2005
 (220) 4.11.2005
 (442) 5.10.2006

9 (511) 38,41,42

(511) 38 - Sprostredkovateľsk   innosť v oblasti teleko-
 muna n ch slu ieb.

41 - Zabezpe ovanie v cviku, kurzov a  koleni
 v oblasti telekomuna nej a v po tovej techniky.

42 - Po ta ov  programovanie, aktualizovanie
 a sp   anie po ta ov ch programov; n vrhy po-
  ta ov ch syst mov; prevod a konverzia po ta-
  ov ch údajov (okrem fyzickej konverzie); kon-
 zulta n  a poradensk  slu by v oblasti softv ro-
 v ch produktov a informa n ch syst mov.

(540) T-TIP

(732) G systems, spol. s r. o., Jela i ova 8, 821 08 Bra-
 tislava, SK;
 (740) Brichtov  Tatiana, JUDr., Bratislava, SK;

(111) 220654

(151) 13.2.2008
 (180) 2.3.2017
 (210) 439-2007
 (220) 2.3.2007
 (442) 6.9.2007

9 (511) 5, 29, 30, 32, 44

(511) 5 - Dietetick  l tky a potraviny na klinick  a lie-
  ebn   cely; jedlo a potravin rske výrobky pre
 doj at ; jedlo a potravin rske l tky na lie ebn 
  cely pre deti a chor ch; jedlo a potravin rske
 l tky na lie ebn   cely pre doj iace matky; vy i-

vovacie a dietetick  doplnky na lie ebn  pou i-
 tie; vitam nov  pr pravky, pr pravky obsahuj ce
 miner ly; cukr rske výrobky na lie ebn   cely.

29 - Zelenina (konzervovan , sušen  alebo vare-
 n ), ovocie (konzervovan , sušen  alebo varen );
 huby (konzervovan , sušen  alebo varen ), m so,
 hydina, zverina, ryby a produkty mora, v etky
 tieto tovary vo forme extraktov, polievok,  el ,
 n tierok, zav ran n , varen ch, mrazen ch alebo
 sušen ch jed l; d zemy; vajcia; mlieko, smotana,
 maslo, mlieko, syry a in  potraviny na b ze mlie-
 ka; mlie ne n hradky; n poje pripravovan  s mlie-
 kom; dezerty pripravovan  s mliekom a dezerty
 pripravovan  so smotanou; jogurty; s jov  mlie-
 ko (mlie ne n hradky), konzervovan  s jov  b -
 by pre ľudsk  spotrebu; jedl  oleje a tuky; prote-
 inov  pr pravky pre ľudsk  spotrebu; bielidl  do
 k vy a/alebo  aju (n hradky smotany); klob sy;
  deniny, ara idov  maslo; polievky, koncentr ty
 polievok, hust  polievky, buj nov  kocky, buj -
 ny, v vary.

30 - K va, k vov  v t a ky, pr pravky a n poje
 pripraven  na b ze k vy; ľadov  k va; n hradky
 k vy, v t a ky z n hradky k vy, pr pravky a n -
 poje pripravovan  s n hradkou k vy; cig ria;  aj,
  ajov  extrakty, pr pravky a n poje pripravovan 
 s  ajom; ľadov   aj; pr pravky pre ľudsk  spot-
 rebu na b ze sladu; kakao, pr pravky a n poje na
 b ze kakaa;  okol da,  okol dov  tovary, pr prav-
 ky a n poje na b ze  okol dy; sladkosti, cukr r-
 ske výrobky, cukrovinky; cukor;  uva ky, nie na
 lek rske  cely; pr rodn  sladidl ; pek rske v -
 robky, chlieb, kvasnice, cestoviny; z kusky, ko-
 l  e, sladk  pe iv , napolit nky, karamelky, de-
 zerty (zahrnut  v tejto triede), pudinky; jedl  ľad,
 vodov  zmrzliny,  erbety, ľadov  cukrovinky, mra-
 zen  kol  e, zmrzliny, mrazen  dezerty, mrazen 
 jogurty, pr šky a spojiv  (zahrnut  v tejto triede)
 na v robu jedl ho ľadu a/alebo vodov ch zmrz-
 l n a/alebo  erbetov ľadov ch cukrovini k a/ale-
 bo mrazen ch kol  ov a/alebo zmrzliny a/alebo
 ľadov ch dezertov a/alebo ľadov ch jogurtov; med
 a medov  n hradky; raňajkov  cere lie, m sli,
 kukuri n  vlo ky, cere ln  ty inky, hotov  jedl 
 z cere li ; cere ln  pr pravky; ry a, cestoviny;
 halu ky; potraviny pripravovan  s ry ou, m kou
 alebo obilninami, aj vo forme varen ch jed l;
 pizza; sendvi e; pr pravky z m  neho cesta a ko-
 l  ov ho pe iva pripraven  na pe enie; om  ky,
 s jov  om  ky; ke up; produkty na korenenie
 alebo ochutenie potrav n; jedl  korenie, korenie,
  al tov  dresingy, majon za; hor ica; ocot.

32 - Stolov  voda (bez bubliniek), voda s bublin-
 kami alebo s dov  voda, spracovan  voda, pra-
 menist  voda, miner lna voda, ochuten  voda; n -
 poje ochuten  ovoc m a n poje pripravovan 
 s ovoc m, ovocn   ťavy a zeleninov   ťavy, nek-
 t re, limon dy, nealkoholick  n poje; sirupy, v -
 t a ky a esencie zo sirupov a in  pr pravky na v -
 robu nealkoholick ch n pojov (okrem  terick ch
 olejov); n poje pripravovan  s mlie nymi enz -
 mami; n poje na b ze s je; n poje na b ze sladu,
 izotonick  n poje.

44 - V zivov  a dietetick  poradensk  slu by;
 slu by a poradenstvo pre potravin rske výrobky,
 recepty a mimoriadne ponuky v oblasti chudnu-
 tia, udr zovania v hy, pl novania a kontroly stra-
 vovania a v zivy a poradenstvo ohľadne v zivy;

farmaceutické a lekárske poradenské služby; zdravotné poradenské služby; služby týkajúce sa starostlivosti o zdravie a krásu.

(540)

NUTRIČNÝ KOMPAS

(732) Soci t  des Produits Nestl  S. A., Vevey, CH;

(740) Csekes Erika, JUDr., Bratislava, SK;

(111) 220676

(151) 13.2.2008

(180) 7.5.2017

(210) 831-2007

(220) 7.5.2007

(442) 2.8.2007

9 (511) 29, 30

(511) 29 - Mlieko a mlie ne v robky, mlie ne n poje, v robky z mlie nych n hradiek.

30 - K va a k vov  v t a ky; k vov  n hradky a v t a ky z k vov ch n hradiek; cig ria a v t a ky z cig rie, zmesi k vy a cig rie, tie  zmesi pripraven  z v t a kov z k vy a z cig rie, kakao v  a  okol dov  n poje, zmrzliny a konzervov n  zmrzliny; pr šky a esencie na pr pravu zmrzlin.

(540)



(591)  lt , zelen , modr , hned , biela

(732) Soci t  des Produits Nestl  S. A., 1800 Vevey, CH;

(740) Csekes Erika, JUDr., Bratislava, SK;

(111) 220679

(151) 13.2.2008

(180) 22.5.2017

(210) 905-2007

(220) 22.5.2007

(442) 2.11.2007

9 (511) 1, 40, 42

(511) 1 - Katalyz tory na pou itie pri v robe plastov, guma a polym rov na b ze olef nov; polym ry na b ze olef nov, hlavne polyetyl n a polym ry na b ze polyetyl nu, a plastick  lisovacie zmesi, v etko na pou itie na v robu tvarovan ch v robkov z plastu, plastick ch f li  a filmov a v priemysle na v robu plastov; chemick  v robky na priemyseln   cely.

40 -  prava a spracovanie olef nov na v robu polym rov na b ze olef nov na pou itie v priemysle na v robu plastov; v roba katalyz torov a polyolef nov ch polym rov, ako je polyetyl n; mechanick  alebo chemick  spracovanie alebo

transform cia predmetov alebo anorganick ch alebo organick ch l tok; v roba reaktorov na v robu polyetyl nu v plynnej f ze s fluidn m l  kom pre tretie osoby.

42 - Chemick  v skum; chemick  v skum pre polyetyl nov  priemysel; technick  v skum; technick  v skum pre polyetyl nov  priemysel;  t die technick ch projektov,  t die technick ch projektov pre polyetyl nov  priemysel; chemick  anal zy; chemick  anal zy pre polyetyl nov  priemysel; stroj rsky v skum; stroj rsky v skum pre polyetyl nov  priemysel; v skum a v voj pre tretie osoby; v skum a v voj pre tretie osoby pre polyetyl nov  priemysel; chemick  vyhodnotenia; chemick  vyhodnotenia pre polyetyl nov  priemysel; chemick  poradenstvo; chemick  poradenstvo pre polyetyl nov  priemysel; technick  vyhodnotenia; technick  vyhodnotenia pre polyetyl nov  priemysel; technick  poradenstvo; technick  poradenstvo pre polyetyl nov  priemysel; vypracovanie kon trukcn ch projektov; vypracovanie kon trukcn ch projektov pre polyetyl nov  priemysel; priemyseln  dizajn; priemyseln  dizajn pre polyetyl nov  priemysel; in inierstvo; in inierstvo pre polyetyl nov  priemysel; chemick  in inierstvo; chemick  in inierstvo pre polyetyl nov  priemysel; technick  v skum a v voj pre tretie osoby; technick  v skum a v voj pre tretie osoby pre polyetyl nov  priemysel; poskytovanie licenci  na pr va priemyseln ho vlastn ctva; poskytovanie licenci  na pr va priemyseln ho vlastn ctva pre polyetyl nov  priemysel; projektovanie zariaden  reaktorov pre tretie osoby.

(540) UNIVATION

(732) Univation Technologies, LLC, 5555 San Felipe, Suite 1950, Houston, Texas 77056, US;

(740) Bachrat  Magdal na, Mgr., Bratislava, SK;

(111) 220680

(151) 13.2.2008

(180) 22.5.2017

(210) 906-2007

(220) 22.5.2007

(442) 2.11.2007

9 (511) 1, 40, 42

(511) 1 - Katalyz tory na pou itie pri v robe plastov, guma a polym rov na b ze olef nov; polym ry na b ze olef nov, hlavne polyetyl n a polym ry na b ze polyetyl nu, a plastick  lisovacie zmesi, v etko na pou itie na v robu tvarovan ch v robkov z plastu, plastick ch f li  a filmov a v priemysle na v robu plastov; chemick  v robky na priemyseln   cely.

40 -  prava a spracovanie olef nov na v robu polym rov na b ze olef nov na pou itie v priemysle na v robu plastov; v roba katalyz torov a polyolef nov ch polym rov, ako je polyetyl n; mechanick  alebo chemick  spracovanie alebo transform cia predmetov alebo anorganick ch alebo organick ch l tok; v roba reaktorov na v robu polyetyl nu v plynnej f ze s fluidn m l  kom pre tretie osoby.

42 - Chemický výskum; chemický výskum pre polyetylénový priemysel; technický výskum; technický výskum pre polyetylénový priemysel; štúdie technických projektov, štúdie technických projektov pre polyetylénový priemysel; chemické analýzy; chemické analýzy pre polyetylénový priemysel; strojársky výskum; strojársky výskum pre polyetylénový priemysel; výskum a vývoj pre tretie osoby; výskum a vývoj pre tretie osoby pre polyetylénový priemysel; chemické vyhodnotenia; chemické vyhodnotenia pre polyetylénový priemysel; chemické poradenstvo; chemické poradenstvo pre polyetylénový priemysel; technické vyhodnotenia; technické vyhodnotenia pre polyetylénový priemysel; technické poradenstvo; technické poradenstvo pre polyetylénový priemysel; vypracovanie konštrukčných projektov; vypracovanie konštrukčných projektov pre polyetylénový priemysel; priemyselný dizajn; priemyselný dizajn pre polyetylénový priemysel; inžinierstvo; inžinierstvo pre polyetylénový priemysel; chemické inžinierstvo; chemické inžinierstvo pre polyetylénový priemysel; technický výskum a vývoj pre tretie osoby; technický výskum a vývoj pre tretie osoby pre polyetylénový priemysel; poskytovanie licencií na práva priemyselného vlastníctva; poskytovanie licencií na práva priemyselného vlastníctva pre polyetylénový priemysel; projektovanie zariadení reaktorov pre tretie osoby.

(540)



(732) Univation Technologies, LLC, 5555 San Felipe, Suite 1950, Houston, Texas 77056, US;

(740) Bachratá Magdaléna, Mgr., Bratislava, SK;

(111) 220714

(151) 13.2.2008

(180) 29.6.2017

(210) 1182-2007

(220) 29.6.2007

(442) 2.11.2007

9 (511) 9, 35, 38, 41, 42

(511) 9 - Telekomunikačná technika a výpočtová technika všetkého druhu, najmä počítače (vrátane počítačových doplnkov); počítačové programy, najmä počítačové programy na prístup na internet a na jeho použitie, počítačové programy na riadenie siete, počítačové programy na záznam, spracovanie, príjem, reprodukciu, prenos, modifikáciu, komprimovanie a dekomprimovanie dát, počítačové programy stiahnuté z telekomunikačnej siete; počítačové hry; počítačový softvér na umožnenie pripojenia k bázam dát a k internetu; počítačový softvér na umožnenie vyhľadávania dát; vysielacie elektronických signálov; telegrafy; telefónne prístroje; prenosné telefóny; modemy; vysielacie zariadenia; zvukové nahrávacie a prehrávacie zariadenia; routery, multimediálne pri-

jímače (Magio Box); magnetické karty; elektronické publikácie stiahnuté z telekomunikačnej siete; televízne prijímače; kinofilmy, videokazety, videopásky.

35 - Zbieranie údajov do počítačových databáz, zoraďovanie údajov v počítačových databázach, spracovanie textu, reklama (online) v počítačovej komunikačnej sieti, televízna reklama, prenájom reklamného času vo všetkých komunikačných médiách; poradenstvo odborné obchodné, odkazovacie telefónne služby pre neprítomných predplatiteľov, vyhľadavanie informácií v počítačových súboroch pre zákazníkov, vydávanie a aktualizovanie reklamných textov, obchodná činnosť, obchodné alebo podnikateľské poradenstvo.

38 - Telekomunikačné a komunikačné služby; najmä služby zabezpečujúce vstup do telekomunikačných sietí, poskytovanie telekomunikačného pripojenia do svetovej počítačovej siete, poskytovanie užívateľského prístupu do svetovej počítačovej siete, počítačová komunikácia, poskytovanie priestoru na diskusiu na internete, poskytovanie prístupu do databáz, komunikácia prostredníctvom optických káblov, komunikácia pomocou počítačových terminálov, telefonické služby, elektronická pošta, hlasová odkazová služba, telekonferenčné služby, prenosy správ faxmi, prenosy správ a obrázkových informácií pomocou počítačov, prenos signálov pomocou satelitu, televízne vysielanie, vysielanie káblovej televízie, telekonferenčné služby, telekomunikačné informácie, poskytovanie telekomunikačných kanálov pre telenákupy, služby poskytované elektronickými tabuľkami, prenájom prístupového času do svetových počítačových sietí, prenájom telefónov, prenájom modemov, prenájom telekomunikačných prístrojov.

41 - Poskytovanie (online) elektronických publikácií bez možnosti kopírovania, poskytovanie (online) počítačových hier, prenájom filmov, prenájom televíznych prijímačov, výroba televíznych programov, zábava, organizovanie a vedenie konferencií, seminárov a workshopov poskytované online prostredníctvom telekomunikačného spojenia alebo počítačovej siete; publikácia textov s výnimkou reklamných, prenájom kinematografických filmov, prenájom audionahrávok, informácie o možnostiach rekreácie, zábavy, výchove a vzdelávaní.

42 - Počítačové programovanie (vrátane aktualizácie), počítačové databázy (obnovovanie), návrh počítačových systémov, prevod a konverzia počítačových programov a údajov (okrem fyzickej konverzie), poskytovanie internetových vyhľadávateľov, prenájom webových serverov, vytváranie a udržiavanie počítačových stránok (webových) pre zákazníkov, prenájom počítačového softvéru, prenájom počítačov, štúdie technických projektov, expertízy (inžinierske práce), kalibrácia.

(540) **www.etoll-slovakia.sk**

(732) Slovak Telekom, a. s., Karadžičova 10, 825 13 Bratislava, SK;

(111) 220715

(151) 13.2.2008

(180) 29.6.2017

(210) 1183-2007

(220) 29.6.2007

(442) 2.11.2007

9 (511) 9, 35, 38, 41, 42

(511) 9 - Telekomunikačná technika a výpočtová technika všetkého druhu, najmä počítače (vrátane počítačových doplnkov); počítačové programy, najmä počítačové programy na prístup na internet a jeho použitie, počítačové programy na riadenie siete, počítačové programy na záznam, spracovanie, príjem, reprodukciu, prenos, modifikáciu, komprimovanie a dekomprimovanie dát, počítačové programy stiahnuté z telekomunikačnej siete; počítačové hry; počítačový softvér na umožnenie pripojenia k bázam dát a k internetu; počítačový softvér na umožnenie vyhľadávania dát; vysielacie elektronických signálov; telegrafy; telefónne prístroje; prenosné telefóny; modemy; vysielacie zariadenia; zvukové nahrávacie a prehrávacie zariadenia; routery, multimediálne prijímače (Magio Box); magnetické karty; elektronické publikácie stiahnuté z telekomunikačnej siete; televízne prijímače; kinofilmy, videokazety, videopásky.

35 - Zbieranie údajov do počítačových databáz, zoraďovanie údajov v počítačových databázach, spracovanie textu, reklama (online) v počítačovej komunikačnej sieti, televízna reklama, prenájom reklamného času vo všetkých komunikačných médiách; poradenstvo odborné obchodné, odkazovacie telefónne služby pre neprítomných predplatiteľov, vyhľadávacie informácií v počítačových súboroch pre zákazníkov, vydávanie a aktualizovanie reklamných textov, obchodná činnosť, obchodné alebo podnikateľské poradenstvo.

38 - Telekomunikačné a komunikačné služby; najmä služby zabezpečujúce vstup do telekomunikačných sietí, poskytovanie telekomunikačného pripojenia do svetovej počítačovej siete, poskytovanie užívateľského prístupu do svetovej počítačovej siete, počítačová komunikácia, poskytovanie priestoru na diskusiu na internete, poskytovanie prístupu do databáz, komunikácia prostredníctvom optických káblov, komunikácia pomocou počítačových terminálov, telefonické služby, elektronická pošta, hlasová odkazová služba, telekonferenčné služby, prenosy správ faxmi, prenosy správ a obrázkových informácií pomocou počítačov, prenos signálov pomocou satelitu, televízne vysielanie, vysielanie káblovej televízie, telekonferenčné služby, telekomunikačné informácie, poskytovanie telekomunikačných kanálov pre telenákupy, služby poskytované elektronickými tabuľkami, prenájom prístupového času do svetových počítačových sietí, prenájom telefónov, prenájom modemov, prenájom telekomunikačných prístrojov.

41 - Poskytovanie (online) elektronických publikácií bez možnosti kopírovania, poskytovanie (online) počítačových hier, prenájom filmov, prenájom televíznych prijímačov, výroba televíznych programov, zábava, organizovanie a vedenie konferencií, seminárov a workshopov poskytované online prostredníctvom telekomunikačného spojenia alebo počítačovej siete; publikácia

textov s výnimkou reklamných, prenájom kinematografických filmov, prenájom audionahrávok, informácie o možnostiach rekreácie, zábavy, výchove a vzdelávaní.

42 - Počítačové programovanie (vrátane aktualizácie), počítačové databázy (obnovovanie), návrh počítačových systémov, prevod a konverzia počítačových programov a údajov (okrem fyzickej konverzie), poskytovanie internetových vyhľadávateľov, prenájom webových serverov, vytváranie a udržiavanie počítačových stránok (webových) pre zákazníkov, prenájom počítačového softvéru, prenájom počítačov, štúdie technických projektov, expertízy (inžinierske práce), kalibrácia.

(540) ww.etoll-slovakia.eu

(732) Slovak Telekom, a. s., Karadžičova 10, 825 13 Bratislava, SK;

(111) 220716

(151) 13.2.2008

(180) 29.6.2017

(210) 1184-2007

(220) 29.6.2007

(442) 2.11.2007

9 (511) 9, 35, 38, 41, 42

(511) 9 - Telekomunikačná technika a výpočtová technika všetkého druhu, najmä počítače (vrátane počítačových doplnkov); počítačové programy, najmä počítačové programy na prístup na internet a jeho použitie, počítačové programy na riadenie siete, počítačové programy na záznam, spracovanie, príjem, reprodukciu, prenos, modifikáciu, komprimovanie a dekomprimovanie dát, počítačové programy stiahnuté z telekomunikačnej siete; počítačové hry; počítačový softvér na umožnenie pripojenia k bázam dát a k internetu; počítačový softvér na umožnenie vyhľadávania dát; vysielacie elektronických signálov; telegrafy; telefónne prístroje; prenosné telefóny; modemy; vysielacie zariadenia; zvukové nahrávacie a prehrávacie zariadenia; routery, multimediálne prijímače (Magio Box); magnetické karty; elektronické publikácie stiahnuté z telekomunikačnej siete; televízne prijímače; kinofilmy, videokazety, videopásky.

35 - Zbieranie údajov do počítačových databáz, zoraďovanie údajov v počítačových databázach, spracovanie textu, reklama (online) v počítačovej komunikačnej sieti, televízna reklama, prenájom reklamného času vo všetkých komunikačných médiách; poradenstvo odborné obchodné, odkazovacie telefónne služby pre neprítomných predplatiteľov, vyhľadávacie informácií v počítačových súboroch pre zákazníkov, vydávanie a aktualizovanie reklamných textov, obchodná činnosť, obchodné alebo podnikateľské poradenstvo.

38 - Telekomunikačné a komunikačné služby; najmä služby zabezpečujúce vstup do telekomunikačných sietí, poskytovanie telekomunikačného pripojenia do svetovej počítačovej siete, poskytovanie užívateľského prístupu do svetovej počítačovej siete, počítačová komunikácia, poskytovanie priestoru na diskusiu na internete, poskytovanie prístupu do databáz, komunikácia prostredníctvom optických káblov, komunikácia pomocou počítačových terminálov, telefonické služby, elektronická pošta, hlasová odkazová služba,

telekonferenčné služby, prenosy správ faxmi, prenosy správ a obrázkových informácií pomocou počítačov, prenos signálov pomocou satelitu, televízne vysielanie, vysielanie káblovej televízie, telekonferenčné služby, telekomunikačné informácie, poskytovanie telekomunikačných kanálov pre telenákupy, služby poskytované elektronickými tabuľkami, prenájom prístupového času do svetových počítačových sietí, prenájom telefónov, prenájom modemov, prenájom telekomunikačných prístrojov.

41 - Poskytovanie (online) elektronických publikácií bez možností kopírovania, poskytovanie (online) počítačových hier, prenájom filmov, prenájom televíznych prijímačov, výroba televíznych programov, zábava, organizovanie a vedenie konferencií, seminárov a workshopov poskytované online prostredníctvom telekomunikačného spojenia alebo počítačovej siete; publikácia textov s výnimkou reklamných, prenájom kinematografických filmov, prenájom audionahrávok, informácie o možnostiach rekreácie, zábavy, výchove a vzdelávaní.

42 - Počítačové programovanie (vrátane aktualizácie), počítačové databázy (obnovovanie), návrh počítačových systémov, prevod a konverzia počítačových programov a údajov (okrem fyzickej konverzie), poskytovanie internetových vyhľadávateľov, prenájom webových serverov, vytváranie a udržiavanie počítačových stránok (webových) pre zákazníkov, prenájom počítačového softvéru, prenájom počítačov, štúdie technických projektov, expertízy (inžinierske práce), kalibrácia.

(540) www.etoll-slovakia.com

(732) Slovak Telekom, a. s., Karadžičova 10, 825 13 Bratislava, SK;

(111) 220768

(151) 13.2.2008
(180) 21.6.2017
(210) 1121-2007
(220) 21.6.2007
(442) 2.11.2007

9 (511) 1, 17

(511) 1 - Chemikálie používané v priemysle a stavebníctve, umelé živice v nespracovanom stave, plastické hmoty v nespracovanom stave, silikóny, lepidlá a spojivá používané v priemysle.

17 - Kaučuk, gutaperča, guma, azbest, slúda a výrobky z týchto hmôt (patriace do triedy 17); tesniace, upchávacie a izolačné materiály; tesniace tmely na spoje; izolačné a tesniace farby; izolačné a tesniace laky a fermeže; izolačné a tesniace fólie (patriace do triedy 17); izolačné a tesniace pásy; syntetické živice (polotovary), umelé živice (polotovary).

(540) AQUABLOCK

(732) Henkel KGaA, Henkelstrasse 67, 40589 Düsseldorf, DE;

(740) Fajnorová Mária, Ing., Bratislava, SK;

(111) 220770

(151) 18.2.2008
(180) 26.4.2017
(210) 5470-2007
(220) 26.4.2007
(442) 2.11.2007

9 (511) 30, 32, 33

(511) 30 - Pekárske a cukrárske výrobky; cukrovinky; zmrzlina; káva; kávové nápoje; čaj; kakao; kakaové nápoje.

32 - Pivo, minerálne a sýtené vody a iné nealkoholické nápoje; ovocné a zeleninové nápoje a šťavy; sirupy a iné prípravky na výrobu nápojov.

33 - Alkoholické nápoje s výnimkou piva.

(540)

Výnimčné pre výnimčných

(732) CARAT DISTILLERY Trade, s. r. o., Senecká cesta 23, 931 01 Šamorín, SK;

(740) Litváková Edita, Ing., Bratislava, SK;

(111) 220771

(151) 18.2.2008
(180) 26.4.2017
(210) 5471-2007
(220) 26.4.2007
(442) 2.11.2007

9 (511) 30, 32, 33

(511) 30 - Pekárske a cukrárske výrobky; cukrovinky; zmrzlina; káva; kávové nápoje; čaj; kakao; kakaové nápoje.

32 - Pivo, minerálne a sýtené vody a iné nealkoholické nápoje; ovocné a zeleninové nápoje a šťavy; sirupy a iné prípravky na výrobu nápojov.

33 - Alkoholické nápoje s výnimkou piva.

(540)



(591) čierna, červená, žltá

(732) CARAT DISTILLERY Trade, s. r. o., Senecká cesta 23, 931 01 Šamorín, SK;

(740) Litváková Edita, Ing., Bratislava, SK;

(111) 220772

(151) 19.2.2008
(180) 17.5.2017
(210) 881-2007
(220) 17.5.2007
(442) 2.11.2007

9 (511) 35, 38, 42

(511) 35 - Dražby, manažment v oblasti umenia, marketingové štúdie, obchodný alebo podnikateľský prieskum, obchodný manažment a podnikové poradenstvo, obchodný manažment v oblasti umenia, organizovanie audiovizuálnych predstavení na komerčné a reklamné účely, organizovanie vý-

stav na komerčné alebo reklamné účely, personálne poradenstvo, pomoc pri riadení obchodnej činnosti, poradenstvo v obchodnej činnosti, poskytovanie obchodných alebo podnikateľských informácií, predvádzanie (služby modeliek) na reklamné účely a podporu predaja, predvádzanie tovaru, prenájom reklamných materiálov, prieskum trhu, prieskum verejnej mienky, reklama, reklamná a propagačná činnosť, reklamné agentúry, rozhlasová reklama, rozširovanie reklamných oznámov, rozširovanie reklamných materiálov zákazníkom (letáky, prospekty, tlačivá, vzorky), spracovanie textov, sprostredkovanie obchodu s tovarom, sprostredkovanie obchodu s umeleckými dielami a starozitnosťami, sprostredkovanie uvedených služieb, televízna reklama, vydávanie, zasielanie a aktualizovanie reklamných materiálov a zvukovo-obrazových záznamov a periodických a neperiodických publikácií na reklamné účely, vydávanie a rozširovanie textov, vydávanie reklamných alebo náborových textov, vzťahy s verejnosťou (prieskum vzťahov medzi podnikmi, inštitúciami a spoločenským prostredím), zásielkové reklamné služby, zbieranie údajov do počítačových databáz, zoradovanie údajov v počítačových databázach.

38 - Elektronická pošta, informačné kancelárie, komunikácia prostredníctvom optických káblov, komunikácia prostredníctvom bezdrôtového spojenia, počítačová komunikácia, komunikácia pomocou počítačových terminálov, posielanie správ, prenos správ a obrazových informácií pomocou počítača, sprostredkovanie uvedených služieb, telekomunikačné služby poskytované prostredníctvom svetovej počítačovej siete (internet), elektronickej pošty a prenosu dát v reálnom čase (prenosu zvuku, obrazu, textu alebo iných dát či informácií) a poskytovanie a sprostredkovanie služieb s tým spojených vrátane poskytovania prístupu a pripojenia k týmto telekomunikačným sieťam vrátane internetu, prevádzkovanie verejnej alebo neverejnej telekomunikačnej siete, telekomunikačný prenos elektronických tlačovín, časopisov, periodík, kníh a iných dát prostredníctvom verejnej alebo neverejnej telekomunikačnej siete vrátane internetu, telekomunikačný prenos informácií na internete vrátane prevádzkovania elektronických nástieniek, diskusných skupín a fór a poskytovanie prístupu k online informačným službám dát, prenos signálu pomocou satelitu, telekomunikačné informácie, výzvy (rádiom, telefónom alebo inými elektronickými komunikačnými prostriedkami), bezdrôtové posielanie a šírenie obrazových, textových správ, reklamných, komerčných a nekomerčných informácií, poskytovanie prístupu k bázam dát iných dátových systémov a ich aplikácií.

42 - Grafický dizajn, navrhovanie (priemyselný dizajn), navrhovanie obalov, obalový dizajn, odborné poradenstvo týkajúce sa počítačov a príslušenstva k nim, priemyselný dizajn, spravovanie autorských práv, sprostredkovanie uvedených služieb v tejto triede, štúdie technických projektov, projektová činnosť, umelecký dizajn, výskum a vývoj nových výrobkov (pre zákazníkov), prenájom počítačov, servis počítačových programov, počítačové programovanie, poradeniské služby v oblasti počítačového hardvéru, po-

radenské služby v oblasti počítačového softvéru, prenájom počítačového softvéru, tvorba softvéru, návrhy, štruktúrovanie a programovanie či iné vytváranie počítačových programov a počítačových systémov, najmä programového vybavenia internetových, intranetových či iných sieťových serverov, serverových staníc a systémov vrátane ich inštalácie, zavádzania, aktualizácie a údržby, návrhy, štruktúrovanie a programovanie či iné vytváranie báz dát, iných dátových systémov a aplikácií na ich spracovanie, ich inštalácie, zavádzania, aktualizácie a údržby, návrhy, štruktúrovanie a programovanie či iné vytváranie internetových či intranetových počítačových stránok a nástieniek (webpages a websites) a internetových či intranetových aplikácií vrátane ich inštalácie, zavádzania, aktualizácie a údržby, hostovanie (poskytovanie voľného priestoru) na internetových či intranetových počítačových stránkach a nástienkach (webpages a websites) alebo hostovanie (poskytovanie voľného priestoru) v rámci týchto stránok či nástieniek, hostovanie (poskytovanie voľného priestoru) na internetových či intranetových aplikáciách, prevod (konverzia) počítačových programov, dát či iných údajov v elektronickej podobe z rôznych formátov do iných formátov, prevod (konverzia) dokumentov, dát či iných údajov z fyzických médií na elektronicke médiá, aktualizovanie počítačových programov, hostovanie na počítačových stránkach (webových stránkach), inštalácia počítačových programov, návrh počítačových systémov, obnovovanie počítačových databáz, počítačové programovanie, počítačové programy (zhotovovanie kópií) prenájom počítačového softvéru, prevod a konverzia počítačových programov a údajov, prieskum v oblasti využitia počítačov, vytváranie a udržiavanie webových stránok pre zákazníkov.

(540) IN BLUE

- (732) in Blue, s.r.o., Nad Plážou 27, 974 01 Banská Bystrica, SK;
 (740) Belička Ivan, Ing., Banská Bystrica, SK;

(111) 220773

- (151) 22.2.2008
 (180) 20.11.2016
 (210) 2137-2006
 (220) 20.11.2006
 (442) 2.11.2007

8 (511) 9, 16, 35, 38, 39, 41, 42

- (511) 9 - Magnetické nosiče údajov, nosiče zvukových záznamov, nosiče zvukovo-obrazových záznamov, audiovizuálne záznamové disky.
 16 - Firemné listiny, papierové propagačné materiály, letáky, prospekty, tlačivá a kancelárske potreby s výnimkou nábytku; kancelárska technika uvedená v triede 16, náhradné diely a príslušenstvo kancelárskej techniky uvedené v triede 16.
 35 - Maloobchodná činnosť s magnetickými nosičmi údajov, s nosičmi zvukových záznamov, s nosičmi zvukovo-obrazových záznamov, s audiovizuálnymi záznamovými diskami, s programovým vybavením pre počítače, so softvérom, s počítačovými hrami; reklama, reklamné agentúry, rozširovanie reklamných materiálov zákazníkom,

vydávanie a aktualizovanie reklamných materiálov, rozširovanie reklamných materiálov, prenájom reklamných plôch, zásielkové reklamné služby, spracovanie textov, uverejňovanie reklamných textov.

38 - Informačné kancelárie, tlačové kancelárie, spracovateľské služby.

39 - Balenie tovarov, uskladňovanie tovarov, sprostredkovanie prepravy.

41 - Vzdelávanie, zábava, zábavné parky, informácie o možnosti zábavy, služby športovísk, prevádzkovanie športových zariadení, tvorba a výroba televíznych programov, výroba audiovizuálnych programov, výroba videofilmov, televízna zábava, organizovanie kultúrnych, športových, vzdelávacích a zábavných podujatí; prenájom a požičiavanie nahrávacích a premietacích zariadení, osvetľovacích zariadení, dekorácií, filmov, videopások; filmová tvorba, činnosť filmových štúdií; zhromažďovanie a poskytovanie informácií v oblasti kultúry, športu, zábavy a vzdelávania, poskytovanie klubových služieb (výchovno-zábavných), organizovanie a vedenie koncertov, plesov, súťaží krásy, športových súťaží, vedomostných súťaží, zábavných súťaží, výstav na vzdelávacie a kultúrne účely, konferencií, školení, živých vystúpení, večierkov; služby nahrávacích štúdií, reportérske služby; vydateľská a nakladateľská činnosť s výnimkou vydávania reklamných a náborových textov, elektronická edičná činnosť (DPT služby).

42 - Poskytovanie informácií o módnom návrhárstve, meteorologické informácie a predpovede počasia.

(540) CHILLI

(732) SLOVENSKÁ TELEVÍZIA, Mlynská dolina, 845 45 Bratislava, SK;

(740) Holakovský Štefan, Ing., Bratislava, SK;

(111) 220774

(151) 26.2.2008

(180) 28.2.2013

(210) 498-2003

(220) 28.2.2003

(442) 6.4.2004

8 (511) 9, 16, 35, 36

(511) 9 - Počítače; počítače - periférne zariadenia; publikácie (elektronické -).

16 - Publikácie; brožované knihy, brožúry; knihy; účtovné knihy.

35 - Revízia účtov - audit; účtovníctvo; príprava a vyhotovenie daňových priznaní; analýzy nákladov; hospodárske, ekonomické predpovede; personálne poradenstvo; poradenstvo pri vedení podnikov; prenájom kancelárskych strojov a zariadení; riadenie priemyselných alebo obchodných podnikov; spracovanie textov; vydávanie a aktualizovanie reklamných materiálov; príprava miezd a výplatných listín; kopírovanie alebo rozmnožovanie dokumentov; pomoc pri riadení komerčných a priemyselných podnikov; analýzy nákladov; hospodárske, ekonomické predpovede; personálne poradenstvo; poradenstvo pri vedení podnikov; prenájom kancelárskych strojov a zariadení.

36 - Analýzy finančné; finančné informácie; kancelárie zaoberajúce sa inkasovaním pohľadávok; likvidácia podnikov (finančné služby).

(540)

AUDITEX

(732) AUDITEX, s. r. o., Jelačičova 8, 821 08 Bratislava 2, SK;

(111) 220775

(151) 26.2.2008

(180) 1.12.2014

(210) 5280-2004

(220) 1.12.2004

(442) 8.9.2005

8 (511) 9, 42

(511) 9 - Počítačový softvér, nahrané počítačové programy, programy obsluhujúce počítač.

42 - Tvorba a vývoj počítačových programov (softvéru), tvorba a vývoj počítačového softvéru pre bankovníctvo, aktualizovanie počítačových programov, inštalácia počítačových programov, návrh počítačových systémov, prenájom počítačového softvéru, servis počítačových programov, prevod a konverzia počítačových programov a údajov (okrem fyzickej konverzie) počítačové programovanie.

(540)

 **CAR Net**

(732) EMEL BRATISLAVA, s. r. o., Švabinského 21, 851 01 Bratislava, SK;

(111) 220776

(151) 26.2.2008

(180) 10.11.2016

(210) 2054-2006

(220) 10.11.2006

(442) 2.11.2007

9 (511) 35, 40, 41, 42

(511) 35 - Maloobchodné služby v oblasti reklamných predmetov a nosičov reklamy, sprostredkovanie obchodu s tovarom, predovšetkým s reklamnými predmetmi a nosičmi reklamy, reklama, reklamné činnosti, reklamné agentúry, online reklama v počítačovej komunikačnej sieti, rozhlasová a televízna reklama, reklamné a inzertné služby, návrh a úprava reklamných materiálov, návrh reklamných manuálov, vydávanie a aktualizovanie reklamných alebo náborových materiálov a katalógov, zhromažďovanie (okrem dopravy) rôzneho tovaru (najmä tovaru slúžiaceho ako nosič reklamy) pre tretie osoby umožňujúce spotrebiteľom, aby si prezreli a zakúpili tovar prostredníctvom katalógov, korešpondenčného (zásielkového) predaja, prostredníctvom internetu, teleshoppingu alebo prostredníctvom iných komunikačných médií, administratívne spracovanie nákupov na objednávku, prieskum trhu, marketingové štúdie, prieskum vzťahov s verejnosťou, sekretárske služby, zbieranie a zoraďovanie údajov do

počítačových databáz, vedenie kartoték v počítači, vyhľadavanie informácií v počítačových súboroch, prenájom kancelárskych strojov, zariadení, kopírovacích strojov, predajných automatov, kopírovanie alebo rozmnožovanie dokumentov, organizovanie výstav na obchodné a reklamné účely, podpora predaja pre tretie osoby, poradenstvo a pomoc pri riadení obchodných aktivít, odborné obchodné poradenstvo, obchodné alebo podnikateľské informácie, fakturačné služby, lobistické služby na obchodné účely, služby porovnávania cien, poskytovanie a sprostredkovanie uvedených služieb prostredníctvom komunikačných médií, elektronickej pošty, SMS správ, počítačových sietí a internetu, obchodné sprostredkovanie služieb uvedených v triede 41 prostredníctvom komunikačných médií, elektronickej pošty, SMS správ, počítačových sietí a internetu, obchodné sprostredkovanie služieb uvedených v triede 42 prostredníctvom komunikačných médií, elektronickej pošty, SMS správ, počítačových sietí a internetu.

40 - Tlač, tlačenie, potlač reklamných predmetov, sieťotlač, rytie, gravírovanie, laserové gravírovanie, gravírovanie a frézovanie označení najmä do nosičov reklamy, spracovanie a úprava materiálov predovšetkým na reklamné použitie, krajčírstvo, šitie najmä reklamného textilu, vyšívanie, služby spojené s farbením, farbenie látok, informácie o úprave a spracovaní materiálov, montáž materiálov na objednávku pre tretie osoby spočívajúca v povrchových úpravách prostredníctvom nanášania vrstiev, fólií, povlakov, predovšetkým ako úprava na umiestnenie reklamy alebo jej nosiča, likvidácia odpadu, predovšetkým odpadu z reklamných predmetov, úprava a spracovanie papiera.

41 - Vydávanie kníh, časopisov, periodík, vydávanie textov s výnimkou reklamných alebo náboženských, online vydávanie kníh a časopisov v elektronickej forme, služby na verejnú prezentáciu umeleckých a literárnych diel za účelom vzdelávacím, filmová a fotografická tvorba, vzdelávanie, školenia, informácie o vzdelávaní, služby nahrávacích štúdií, organizovanie a vedenie kongresov, konferencií, seminárov, organizovanie vzdelávacích výstav, zverejňovanie textov iných ako reklamných, výroba rozhlasových alebo televíznych programov, distribúcia filmov, poskytovanie uvedených služieb prostredníctvom komunikačných médií, elektronickej pošty, SMS správ, počítačových sietí a internetu, prenájom CD diskov, DVD diskov obsahujúcich obchodné alebo finančné informácie.

42 - Grafický a priemyselný dizajn, navrhovanie obalov, navrhovanie označení, navrhovanie reklamných predmetov, navrhovanie grafických manuálov, vytváranie a udržiavanie počítačových stránok pre zákazníkov, hosťovanie na počítačových stránkach, poradenstvo v oblasti počítačového hardvéru a softvéru, inštalácia počítačových programov, prevod a konverzia údajov a dokumentov z fyzických médií na elektronické médiá, poskytovanie a distribúcia licencií k právam duševného vlastníctva, poskytovanie uvedených služieb prostredníctvom komunikačných médií, elektronickej pošty, SMS správ, počítačových sietí a internetu.

(540) SPARKS

(732) SPARKS, s. r. o., Gagarinova 7/a, 821 03 Bratislava, SK;

(740) Porubčan Róbert, Ing., Ivanka pri Dunaji, SK;

(111) 220779

(151) 26.2.2008

(180) 3.4.2017

(210) 637-2007

(220) 3.4.2007

(442) 2.11.2007

9 (511) 3, 14, 16, 18, 24, 35

(511) 3 - Voňavky, voňavkárské výrobky, kozmetické prípravky, kozmetické taštičky, kozmetické ceruzky, kozmetické tampóny, líčidlá, toaletné vody, toaletné prípravky; adstringentné prípravky na kozmetické účely, čistiace mlieka na kozmetické účely, dezinfekčné a dezodoračné mydlá, epilačné prípravky, farbivá na toaletné účely, umelé mihalnice a nechty.

14 - Amulety ako šperky, privesky ako šperky, busty z drahých kovov, cedidlá z drahých kovov, cigaretové a cigarové násadky z drahých kovov, cukorničky z drahých kovov, čaše z drahých kovov, držiaky na obrúsky z drahých kovov, šperky z emailovej keramiky, figuríny z drahých kovov, gagátové ozdoby, ozdobné ihlice, jantárové šperky, karafy z drahých kovov, kávové súpravy z drahých kovov, koreničky z drahých kovov, kazety na cigary z drahých kovov, klobúkové ozdoby z drahých kovov, koreničky z drahých kovov, obaly z drahých kovov, misy z drahých kovov, náhrdelníky, ozdobné ihlice, perly, privesky, prstene, pudrenky z drahých kovov, relikvie z drahých kovov, šperkové retiazky, strieborné ozdoby, zlaté ozdoby, svietniky z drahých kovov, tabatierky z drahých kovov, vlákna z drahých kovov, zlaté vlákna, imitácie zlata, drahé kovy, bižutéria uvedená v tejto triede, hodiny, hodinky a hodinársky tovar, brošne ako šperky, šperkové náramky, náušnice.

16 - Firemné listiny, piapiernický tovar, papierové propagačné materiály, informačné brožúry, letáky, prospekty, tlačivá, fotografie, katalógy, kalendáre, mapy, knihy, noviny, časopisy, tlačivá a kancelárske potreby uvedené v tejto triede, kancelárska technika uvedená v tejto triede, náhradné diely a príslušenstvo kancelárskej techniky uvedené v tejto triede.

18 - Kabelky, kufríky, kufre, tašky, dáždniky, slnečníky; cestovné obaly na odevy.

24 - Bavlnené textílie, kúpeľňové textílie, netkané textílie, textílie na obuv, tkaniny z hodvábu, konopné tkaniny, ľanové tkaniny, pogumované tkaniny, pružné tkaniny, vlnené tkaniny, textilné podšívky.

35 - Maloobchodná činnosť v oblasti textilného priemyslu, odevného priemyslu a módného priemyslu; s kozmetikou a kozmetickými prípravkami, s voňavkárskymi výrobkami, výrobkami z papiera, s gumou a výrobkami z gummy, s plastami a výrobkami z plastov, s kožou a výrobkami z kože, s nábytkom, so sklom a s výrobkami zo skla a porcelánu, s textíliami a textilnými výrobkami, s odevmi a obuvou; reklama, reklamné agentúry, rozširovanie reklamných materiálov zákazníkom,

vydávanie a aktualizovanie reklamných materiálov, rozširovanie reklamných materiálov, prenájom reklamných plôch, zásielkové reklamné služby, uverejňovanie reklamných textov, poradenská činnosť v oblasti obchodu a reklamy; predvádzanie na reklamné účely a podporu predaja, obchodný alebo podnikateľský prieskum.

(540)



(732) SAMI GOLD TRADE s. r. o., Fejova 1, 040 01 Košice, SK;

(740) Gruber Dalibor, Ing., Košice, SK;

(111) 220780

(151) 27.2.2008

(180) 12.9.2016

(210) 6045-2006

(220) 12.9.2006

(442) 5.4.2007

8 (511) 30, 40, 43

(511) 30 - Chlieb, bežné a celozrnné pečivo, toasty, bagety, pizze, pečivo s mäsovými, syrovými a zeleninovými náplňami, koláče, závin, buchty, bábovky, lievance, sladké pečivo, perníky a medovníky, dezerty, piškóty, pudinky, torty, drobné cukrovinky, marcipánové a mandľové pečivo, sucháre, pekárenské výrobky na dopečenie, polotovary cestovných, pekárenských a cukrárskych výrobkov, výrobky z olejnin, zo semien a z kukurice obsiahnuté v tejto triede, pekárenské výrobky plnené, výrobky na báze olejnin a/alebo strukovín, ryže a výrobky z ryže, sójová múka a výrobky z nej, cukor, med, tapioka, ságo, soľ, droždie, korenie, všetky druhy cestovín a výrobky obsahujúce cestoviny, výrobky z cesta a cukrárske výrobky, najmä výrobky neobsahujúce cholesterol, výrobky na báze sušenej zemiakovej kaše, pekárenské, cestové a cukrárske diétne výrobky nie na lekárske účely, bezpečnostné výrobky, popcorn, pekárenské, cestové a cukrárske výrobky všetkých druhov vrátane týchto výrobkov v mrazenej forme, výrobky studenej kuchyne a lahôdkárske výrobky patriace do tejto triedy vrátane občerstvenia zhotoveného z týchto výrobkov.

40 - Mlynárstvo, pekárstvo.

43 - Prevádzkovanie cukrární, jedální rýchleho občerstvenia, bufetov, snackbarov, činnosť pohostinstiev.

(540)



(732) UNITED BAKERIES. a.s., Bohunická 24 / 519, 619 00 Brno, CZ;

(740) ADVOKÁTSKA KANCELÁRIA SLIVKA & LEČKOVÁ, s.r.o., Bratislava, SK;

(111) 220781

(151) 27.2.2008

(180) 11.7.2013

(210) 1939-2003

(220) 11.7.2003

(442) 3.11.2004

9 (511) 32

(511) 32 - Pivo, minerálne vody, šumivé nápoje a iné nealkoholické nápoje, ovocné nápoje a šľavy, siry a iné prípravky na zhotovenie nápojov.

(540) Valtické zámecké

(732) Vínó Valtice CZ s. r. o., Nám. Svobody 3, 691 42 Valtice, CZ;

(740) Hojčuš Peter, Ing., Bratislava, SK;

(111) 220784

(151) 28.2.2008

(180) 6.6.2017

(210) 999-2007

(220) 6.6.2007

(442) 2.11.2007

9 (511) 43

(511) 43 - Služby barov; bufety (rýchle občerstvenie); jedálne a závodné jedálne; kaviarne; príprava a dodávka jedál na objednávku do domu; samoobslužné reštaurácie; reštaurácie (jedálne).

(540) CC-COFFE

(732) C-C Group s. r. o., Partizánska cesta 85, 974 01 Banská Bystrica, SK;

(740) Dianiška Martin, JUDr., Banská Bystrica, SK;

(111) 220785

(151) 28.2.2008

(180) 6.6.2017

(210) 1000-2007

(220) 6.6.2007

(442) 2.11.2007

9 (511) 43

(511) 43 - Služby barov; bufety (rýchle občerstvenie); jedálne a závodné jedálne; kaviarne; príprava a dodávka jedál na objednávku do domu; samoobslužné reštaurácie; reštaurácie (jedálne).

(540)



(591) červená, čierna, biela

(732) C-C Group s. r. o., Partizánska cesta 85, 974 01 Banská Bystrica, SK;

(740) Dianiška Martin, JUDr., Banská Bystrica, SK;

Obnovené ochranné známky

(210)	(111)	(210)	(111)	(210)	(111)	(210)	(111)
5163C	111382C	50829	164703	260-98	190214	1142-98	190818
5338	97790	50830	164127	261-98	202677	1311-98	190868
5845	109627	50835	164177	272-98	189193	1324-98	191125
5974	90989	50893	164136	273-98	189194	1340-98	191502
7392	100938	55187	167142	325-98	190234	1493-98	191882
9511	100633	55188	166886	340-98	190240	1508-98	190501
11558	97789	55477	167438	353-98	191004	1509-98	190502
11757	98110	55478	167437	392-98	213196	1557-98	189608
13378	101536	55479	167436	393-98	208977	1608-98	190541
14093	97118	55527	167372	414-98	189924	1609-98	190542
14094	97119	55539	167179	430-98	191836	1642-98	190555
14581	153322	55549	168144	461-98	192100	1747-98	190886
14590	100955	55552	167524	499-98	191841	1931-98	190901
14824	101844	55651	167721	500-98	191068	1965-98	191165
15642	100486	55654	167722	501-98	190754	2067-98	191622
15663	101807	55673	167480	517-98	190766	2121-98	191194
15765	153712	55674	167481	518-98	191069	2227-98	192182
15774D	153355D	55942	167322	520-98	190767	2251-98	192189
16061	102301	1293-95	182105	551-98	190256	2252-98	190948
16934	111535	1691-97	191391	567-98	194105	2261-98	190954
17239	153483	1931-97	187927	593-98	190266	2323-98	193841
17483	109898	1935-97	187552	600-98	190272	2338-98	191257
17499	110392	1938-97	187931	601-98	201424	2349-98	191264
41294	157971	2706-97	188948	602-98	201425	2424-98	195132
41386	157999	2708-97	188950	603-98	201426	2590-98	191953
41404	158056	3490-97	190173	642-98	191856	2596-98	191958
41405	157957	3697-97	189143	712-98	190310	2658-98	190962
41410	157947	3703-97	189148	761-98	189579	2827-98	191705
41712	160571	3771-97	189502	775-98	189589	2828-98	191336
41846	158255	39-98	189847	790-98	192935	2829-98	191337
50383	163847	131-98	193708	804-98	189988	2832-98	191340
50464	163870	142-98	189899	817-98	197057	2943-98	192001
50490	163899	152-98	189903	840-98	190012	2948-98	192004
50491	164340	167-98	190737	861-98	190019	2972-98	192267
50499	164010	185-98	190205	884-98	190023	2976-98	195141
50503	163890	230-98	189915	885-98	190024	3119-98	192316
50519	163973	235-98	189530	895-98	190345	3203-98	199763
50647	163976	236-98	189531	956-98	190365	3349-98	192811
50750	164023	246-98	191053	1009-98	200416	2396-2004	210452
50752	163979	248-98	190210	1016-98	190799		
50753	164079	255-98	190212	1017-98	190800		

(111) 90989

- (151) 16.12.1938
- (156) 16.12.2008
- (180) 16.12.2018
- (210) 5974
- (220) 16.12.1938

7 (511) 1, 2, 3, 5

(510) Kozmetický tovar.

(540)



(732) SETUZA, a. s., Žukovova 100, 401 29 Ústí nad Labem, CZ;

(740) Fajnorová Mária, Ing., Bratislava, SK;

(111) 97118

- (151) 1.2.1928
- (156) 1.2.2008
- (180) 1.2.2018
- (210) 14093
- (220) 1.2.1928

7 (511) 6, 16, 26

(511) 6 - Hliníkový tovar všetkých druhov, plechový tovar všetkých druhov, drôtený tovar všetkých druhov, podkovy, podkováky, kovový tovar všetkých druhov, niklový tovar všetkých druhov, klince, plomby, krúžky, skrutky, oceľový tovar všetkých druhov, napínacie klinčeky.

16 - Závesné viazače do zaraďovačov, ťažidlá na listy, svorky na listy, písárske potreby, držadlá na perá, škatule na perá, pravítka, maliarske potreby, písacie perá, písacie potreby, kalamáre, potreby na kreslenie, písársky tovar, papierové nálepky, plniace perá, papierový tovar.

26 - Spony, držiaky na blúzky, stláčacie gombíky všetkých druhov, náprstky všetkých druhov, vlásničky, háčkovače všetkých druhov, háčiky a očká, nohavicové gombíky všetkých druhov, ihlice do klobúkov, gombíky všetkých druhov, golierové gombíky všetkých druhov, prípeňovače gombíkov, zatváracie špendlíky všetkých druhov, manžetové gombíky všetkých druhov, módne gombíky všetkých druhov, ihlársky tovar všetkých druhov, ihly všetkých druhov, ušká všetkých druhov, zámky na peňaženky, pútko na kabáty, pracky, spínadlá obuvi, špendlíky všetkých druhov, ihlice na pletenie všetkých druhov, spony na podväzky, kovania na tašky, gombíky rohové, kamenáčové gombíky.

(540)



(732) KOH-I-NOOR, a. s., Vršovická 51, 101 15 Praha, CZ;

(740) ROTT, RŮŽIČKA & GUTTMANN, v. o. s., Bratislava, SK;

(111) 97119

(151) 1.2.1928

(156) 1.2.2008

(180) 1.2.2018

(210) 14094

(220) 1.2.1928

7 (511) 6, 16, 26

(511) 6 - Hliníkový tovar všetkých druhov, plechový tovar všetkých druhov, podkovy, podkováky, niklový tovar všetkých druhov, klince, plomby, skrutki, oceľový tovar všetkých druhov.

16 - Závesné vizače do zaraďovačov, ťažidlá na listy, písárske potreby, maliarske potreby, písacie potreby, kalamáre, potreby na kreslenie, papierové nálepky, plniace perá.

26 - Držiaky na blúzky, ihlice do klobúkov, ušká všetkých druhov, zámky k peňaženkam, spínadlá obuvi, spony na podväzky, kovania na tašky, kamenáčové gombíky, stuhy všetkých druhov, prámikársky tovar, vešiaky na šaty.

(540)



(732) KOH-I-NOOR, a. s., Vršovická 51, 101 15 Praha, CZ;

(740) ROTT, RŮŽIČKA & GUTTMANN, v. o. s., Bratislava, SK;

(111) 97789

(151) 23.9.1947

(156) 23.9.2007

(180) 23.9.2017

(210) 11558

(220) 23.9.1947

7 (511) 1, 3, 5, 10, 30, 32

(510) Liečivá, drogy, farmaceutické prípravky humánne a veterinárne, chemické výrobky pre priemysel, lekárstvo, hygienu, farmáciu a vedu; priprav-

ky baktericídne, fungicídne, insekticídne; dezinfekčné prípravky; prípravky proti nákaze; prípravky na konzervovanie; prostriedky na hubenie škodcov a ničenie rastlín; čistiace prostriedky, liečebné mydlá; vonné a kozmetické prípravky, látky pre kozmetiku a parfumériu, éterické oleje, výťažky, extrakty a esencie; prípravky posilňujúce a dietetické; prípravky na ošetrovanie zubov a ústnej dutiny; zubné výplne; náplasti, obvazový a šijací materiál pre chirurgiu; diagnostiká; jedy a minerálne vody okrem minerálnych vôd prírodných.

(540)



(732) SPOFA, a. s., Husinecká 11a, 130 00 Praha, CZ;

(740) Guniš Jaroslav, Mgr., Bratislava, SK;

(111) 97790

(151) 23.9.1947

(156) 23.9.2007

(180) 23.9.2017

(210) 5338

(220) 23.9.1947

7 (511) 1, 3, 5, 10, 32

(511) 1 - Chemické výrobky pre priemysel a na vedecké účely; chemické látky na konzervovanie potravín; baktericídne prípravky.

3 - Čistiace prostriedky; medicínálne mydlá; voňavkárske a kozmetické výrobky a látky, éterické oleje, výťažky, extrakty a esencie.

5 - Liečivá pre ľudí a zvieratá, drogy na liečebné účely, farmaceutické prípravky humánne a veterinárne, chemické výrobky na lekárske, hygienické a farmaceutické účely; prípravky fungicídne, insekticídne; dezinfekčné prípravky; prípravky na ničenie rastlín a živočíšnych škodcov; prípravky na prevenciu proti nákaze; prípravky posilňujúce a dietetické; prípravky na ošetrovanie zubov a dutiny ústnej, zubné výplne; náplasti, obvazy; diagnostické prípravky; jedy.

10 - Zubné protézy; šijací materiál pre chirurgiu.

32 - Minerálne vody s výnimkou minerálnych vôd prírodných.

(540)



(732) SPOFA, a. s., Husinecká 11a, 130 00 Praha, CZ;

(111) 98110

(151) 5.2.1938

(156) 5.2.2008

(180) 5.2.2018

(210) 11757

(220) 5.2.1938

7 (511) 5

(511) 5 - Lekárnický výrobok.

(540) Atilen

(732) IVAX Pharmaceuticals, s. r. o., Ostravská 29, 747 70 Opava-Komárov, CZ;

(740) ROTT, RŮŽIČKA & GUTTMANN, v. o. s., Bratislava, SK;

(111) 100486

(151) 29.4.1938
(156) 29.4.2008
(180) 29.4.2018
(210) 15642
(220) 29.4.1938

7 (511) 1, 5

(510) Chemické výrobky. Lekárnické výrobky a lekárnický tovar.

(540) Enelbin

(732) STADA Financial Investments Ltd. c/o Clonmel Healthcare Ltd., Waterford Road, Clonmel, Co. Tipperary, IE;
(740) Beleščák Ladislav, Ing., Piešťany, SK;

(111) 100633

(151) 12.1.1948
(156) 12.1.2008
(180) 12.1.2018
(210) 9511
(220) 12.1.1948

7 (511) 6, 7, 8, 9

(510) Inštalčný materiál a armatúry. Stoje, strojové zariadenia, najmä obrábacie stroje všetkých druhov a ich súčasti, obrábacie náradie a náčinie. Náradie a náčinie všetkých druhov. Prístroje všetkých druhov a ich súčasti.

(540) TOS

(732) TOS, a. s., Staňkovského 1892, 250 88 Čelákovice, CZ;
(740) Kováčik Štefan, Ing., Bratislava, SK;

(111) 100938

(151) 3.2.1938
(156) 3.2.2008
(180) 3.2.2018
(210) 7392
(220) 3.2.1938

7 (511) 5

(510) Chemicko-lekárnické a dietetické výrobky.

(540) Stoptussin

(732) IVAX Pharmaceuticals s. r. o., Ostravská 29, 747 70 Opava - Komárov, CZ;
(740) ROTT, RŮŽIČKA & GUTTMANN, v. o. s., Bratislava, SK;

(111) 100955

(151) 5.2.1938
(156) 5.2.2008
(180) 5.2.2018
(210) 14590
(220) 5.2.1938

7 (511) 5

(511) 5 - Liečivo.

(540) Capillan

(732) IREL, spol. s r. o., Brožíkova 19, 638 00 Brno, CZ;
(740) ROTT, RŮŽIČKA & GUTTMANN, v. o. s., Bratislava, SK;

(111) 101536

(151) 16.3.1948
(156) 16.3.2008
(180) 16.3.2018
(210) 13378
(220) 16.3.1948

7 (511) 1, 2, 3, 6, 7, 8, 9, 11, 12, 14, 16, 17, 18, 20, 21, 22

(510) Kovové hnacie lano, najmä kovový ohybný hnací člen s mnohými prameňmi, hnacie lanko na číselnicu, najmä voskované alebo inak spracované lanko na pohon s veľkým trením pri kotúčiku alebo bubne, upevneného na číselnici prístroja, kontrolné hnacie lanko, najmä ohybný prevodový člen používaný na kontrolné účely, kyselina sírová, elektródy a roztok na dokončovanie nádob na použitie pri kaučukových nádobách na batérie, používaný napríklad na vymazávanie škvŕn a na odfarbovanie, laky, moridlá, riedidlá náterov, plniace tmely na prípravu povrchov na náter, hotové zmiešané nátery, pripravené šelaky, fermeže, leštidlá na skrinky, vpaľovací vosk, leštidlo na chladničky, gramofóny, gramofónové taniere, gramofónové základné dosky na motor, zvukové ramenná na gramofóny, ihly do gramofónov, gramofónové polotovarové dosky a gramofónové zapisovacie prístroje, hodiny, hodiny na voľbu rádiových staníc a samočinné časové spúšťače, fíbrové skrutkové kľúče, kľúčové nadstavce, nástroje na regulovanie šesťbokých hláv, skrutkové kľúče na okrúhle matice, kombináčn nástroje na súsové skrutkovače a na úpravu drôtu, vpaľovacie nože, kľúče na nastavovanie staníc, odoberače cievkových clôn, rohatkové kľúče, vyhnuté kľúče, odoberače elektrónok, plstené trecie klátiky na konečné spracovanie skriniek, súpravy očiek, používané napríklad na upevňovanie spodkov rádiových rúrok na rámové dosky, voltmetre, vreckové prístroje na skúšanie napätia, skúšobné prístroje na kondenzátory, skúšobné prístroje na reproduktory, skúšobné prístroje na elektrónky, zväčšovacie zrkadlá, osciloskopy, teplomery, termostatické kontrolné prístroje na mechanické chladiace prístroje, skúšobné prístroje na batérie, vreckové skúšobné prístroje na tlak ihly a na watmetre, chladničkové chladiace zariadenie, chladničky, dvere na chladničky a vnútri uzavretý kompresorový mechanizmus, skrinky na rádiové prijímače a stojančeky na albumy na gramofónové platne, káblové gramofónové súpravy, misky na gramofónové ihly, gramofónové prenosky, vymieňače gramofónových platní, gramofónové filtre na odstraňovanie škriabania, gramofónové vypínače elektrického okruhu na zapínanie a vypínanie mechanickým pôsobením zvukového gramofónového ramena, najmä na používanie pri gramofónoch, riadiace prístroje hlasitosti gramofónov, chladiace potrubie, mriežky alebo liesky na kockový ľad v chladničkách, chladničkové misy na ľad, poličky na chladenie za vlhka, hydrometrové striekačky, okruhové skúšačky na rádiové okruhy, skúšacie kladivká na rádioprijímače na skúšanie rádiových prístrojov úderom a skúšobné prístroje na vibrátory na skúšanie vibrátorov používaných pri automobilových rádiových prístrojoch, svorníky, klince, očká, kovové svorky, matice, nity, skrutky, kovové podložky, poistné pod-

ložky, rozpínacie ventily na klimatizáciu vzduchu, pružiny na tlmenie na oknách, závesy na chladničky a ohybné kovové pásy z kovových pásov dierami vyrazenými popretrhnutí na pripevnenie alebo namontovanie predmetov na plochy, tlmiaci materiál na tlmenie zvuku pri klimatizácii vzduchu, ako aj materiál z fibrových dosiek a pod., používaný v prístrojoch na klimatizáciu vzduchu tlmenie zvuku a pohlcovanie tepla a kaučukové tvárnice používané na inštaláciu zariadenia na klimatizáciu vzduchu a na konštrukciu prístrojov na klimatizáciu vzduchu, stojančeky na vykladanie tovaru, zariadenie na klimatizáciu vzduchu: stroje na obeh alebo chladenie vzduchu, alebo oboje, alebo odvádzanie a filtráciu vzduchu, potrubie na klimatizáciu vzduchu, určené na prívod čerstvého vzduchu zo zdroja alebo na prívod vzduchu odsávaného z miestnosti, kondenzátory na klimatizáciu vzduchu, mechanické kontrolné prístroje na klimatizáciu vzduchu, mechanizmus na riadenie činnosti stroja v spojení s tokom vzduchu čo do smeru, odparovače na klimatizáciu vzduchu, vetráky na klimatizáciu vzduchu, potrubie na klimatizáciu vzduchu, kovové rúrky používané na klimatizáciu vzduchu na vedenie vlhkosti a iných prostredí, prispôsobovacie vložky do okenných otvorov na vloženie vzduchových kanálov na prístroje na klimatizáciu vzduchu vrátane fibrových dosiek, kaučukových tesniacich pásov, kovových kolísk na zariadenie na klimatizáciu vzduchu, nastaviteľné pokrývky, kĺzavé pravítka na nasadzovanie výplňových dosiek, skrutky do dreva používané na inštaláciu zariadenia, vzduchové filtre, ako aj súčasti klimatizačných zariadení na vzduch, najmä prispôbené na použitie v tomto odbore a obsahujúce rôzne materiály na odstraňovanie častí pevných hmôt rozptyľovaných vo vzduchu, súčasti a príslušenstvá na batérie, najmä pásy, spojovadlá, svorky, viečka na vypúšťanie vzduchu, nádoby, vrchnáky, drevené skrinky a tesniace zmesi, rádiové prístroje, kombinácie rádia a gramofónu, reproduktory na rádiá, súčasti rádií a potreby, prívodné zariadenia na rádiovú energiu, vákuové elektrónky, transformátory, stále odpory, meniace odpory, vysokofrekvenčné cievky, vypínače, protitaktové transformátory, reproduktorové magnetizačné cievky, filtrové kondenzátory, súčasti nastaviteľných kondenzátorov, reproduktorové kužele, stále transformátory na rádiovú frekvenciu, tlmivky na rádiovú frekvenciu, riadiace lampy, oscilátory, gombíky, elektrónkové clony, meniace kondenzátory, ladiace stupnice, svorky na kontrolné mriežky, kaučukové montážne podložky, elektrónkové spodky, neutralizačné kondenzátory, tieniace viečka, reproduktorové spodky, spojovacie kolíky a výplňové dosky, reproduktorové káble, rámy na rádiové prístroje, zosilňovače na zvukovú frekvenciu, zosilňovače na rádiovú frekvenciu, interferenčné filtre, anténový výstroj, pomocné reproduktory, elektrolytické kondenzátory, svorkové pásy, prístroje na riadenie hlasitosti, zariadenie na riadenie šumu, zariadenie na riadenie tónu, slúchadlá, poisťky, elektrické spojovacie zástrčky, zachytávače vlín, osvet-

ľovacie žiarovky, tieniace kryty na drôt, pásmové vypínače, zariadenie na diaľku, suché batérie, návestné generátory, rádiové prístroje do automobilov, predlžovacie šnúry do domácností, ladiace kontrolné zariadenia a lanká, automobilové dynamotory, riadiace zariadenia autorádií, výstroje slúchadiel, predvážacie zariadenie pre vernosť reprodukcie, mikrofóny, vodiace pásy od antény vedené k vedeniu oknom, podvozkové antény, súpravy na vnútorné drôtové telefonické zariadenia, potláčacie tlmivky do automobilov, samočinné ladiace zariadenie, články na mriežkové predpätie, adaptéry na autoantény, rádiové prístroje na prehrávanie gramofónových platní, pomocné automobilové reproduktory, odnímače rádiových výbojok, keramické elektrické izolátory a keramické priechodky na elektrické zariadenia.

(540)

PHILCO

(732) Electrolux Home Products, Inc., 20445 Emerald Parkway, SW, Suite 250, Cleveland, Ohio 44135-0920, US;

(740) Bušová Eva, JUDr., Bratislava, SK;

(111) 101807

(151) 22.4.1948

(156) 22.4.2008

(180) 22.4.2018

(210) 15663

(220) 22.4.1948

7 (511) 1, 5

(510) Chemické látky na lekárske a lekárnické použitie.

(540) Wellcome

(732) Glaxo Group Limited, Glaxo Wellcome House, Berkeley Avenue, Greenford, Middlesex UB6 0NN, GB;

(740) Žovicová Viera, Mgr., Bratislava, SK;

(111) 101844

(151) 22.4.1948

(156) 22.4.2008

(180) 22.4.2018

(210) 14824

(220) 22.4.1948

7 (511) 34

(510) Cigarety, tabak a cigary.

(540) ROTHMANS

(732) Rothmans of Pall Mall Limited, Zählerweg 4, CH 6300 Zug, CH;

(740) Žovicová Viera, Mgr., Bratislava, SK;

(111) 102301

(151) 13.5.1948

(156) 13.5.2008

(180) 13.5.2018

(210) 16061

(220) 13.5.1948

7 (511) 34

(510) Spracovaný tabak.

(540)



(732) British American Tobacco (Brands) Inc., 2711 Centerville Road, Suite 300, Wilmington, Delaware 19808, US;

(740) Žovicová Viera, Mgr., Bratislava, SK;

(111) 109627

(151) 16.2.1928

(156) 16.2.2008

(180) 16.2.2018

(210) 5845

(220) 16.2.1928

7 (511) 1, 2, 3, 4

(510) Apretačné, bieliace, šlichtovacie a mazacie prostriedky; chemické výrobky (prípravky) na priemyselné účely, hnojivá; tuky, tukové náhradky a olej na priemyselné a technické účely, rozpúšťadlá tukov (extrakčné prostriedky), tuková kyselina; fermež, glycerín, živica, lúhy; leštiace a čistiace prostriedky na materiály všetkých druhov; čierny krém na obuv a krém na topánky; mydlo pre domácnosť, čistiace mydlo a mydlo na drhnutie v pevnej, mäkkej, tekutej, práškovej a inej forme; sóda, škrob; pracie prostriedky; modridlo; prací prášok; vodné sklo.

(540)



(732) SETUZA, a. s., Žukovova 100, 401 29 Ústí nad Labem, CZ;

(740) Fajnorová Mária, Ing., Bratislava, SK;

(111) 109898

(151) 10.7.1928

(156) 10.7.2008

(180) 10.7.2018

(210) 17483

(220) 10.7.1928

7 (511) 2, 3, 4, 5

(510) Apretačné a bieliace prostriedky, chemické výrobky a prípravky na priemyselné a vedecké účely, chemicko-hygienické, chemicko-kozmetické a chemicko-farmaceutické výrobky a prípravky; tuky, tukové náhradky a oleje (aj éterické a oleje na svietenie) na priemyselné, technické, hygienické, kozmetické a farmaceutické účely, fermež; glycerín, čistiace a leštiace prostriedky všetkých druhov, mydlo pre domácnosť, na čistenie, leštenie a drhnutie, medicínálne, toaletné a na zuby v pevnej, mäkkej, tekutej a práškovej forme, stearín, pracie prostriedky, modridlo, prací prášok.

(540) **VEGETAL**

(732) SETUZA, a. s., Žukovova 100, 401 29 Ústí nad Labem, CZ;

(740) Fajnorová Mária, Ing., Bratislava, SK;

(111) 110392

(151) 1.9.1928

(156) 1.9.2008

(180) 1.9.2018

(210) 17499

(220) 1.9.1928

7 (511) 3, 4, 29

(510) Přípravky na pranie a bielenie, pracie prostriedky, mydlové a saponátové, mydlá, oleje a tuky priemyselné, jedlé oleje a tuky.

(540) **VERA**

(732) SETUZA, a. s., Žukovova 100, 401 29 Ústí nad Labem, CZ;

(740) Fajnorová Mária, Ing., Bratislava, SK;

(111) 111382C

(151) 28.11.1947

(156) 28.11.2007

(180) 28.11.2017

(210) 5163C

(220) 28.11.1947

8 (511) 12

(511) 12 -Nákladné automobily a z nich odvodené modifikácie, ich príslušenstvo, výzbroj a súčasti.

(540)



(732) ŠKODA AUTO, a. s., Tř. Václava Klementa 869, 293 60 Mladá Boleslav, CZ;

(740) ROTT, RŮŽIČKA & GUTTMANN, v. o. s., Bratislava, SK;

(111) 111535

(151) 26.8.1948

(156) 26.8.2008

(180) 26.8.2018

(210) 16934

(220) 26.8.1948

7 (511) 20

(510) Drevovláknité dosky a výrobky z nich.

(540) **SOLOLIT**

(732) OSICO ENTERPRISES CZ s.r.o., Jindřicha Plachty 28, 150 00 Praha, CZ;

(740) Čechvalová Dagmar, Bratislava, SK;

(111) 153322

(151) 17.3.1958

(156) 30.1.2008

(180) 30.1.2018

(210) 14581

(220) 30.1.1958

7 (511) 6, 20, 26

(511) 6 - Drobný tovar všetkých druhov z kovu, kovania, zámky a iné uzávery.

20 - Drobný tovar všetkých druhov z plastických hmôt.

26 - Spínadlá a iné súčasti a príslušenstvá odevov a obuvi, tovar krátky, galantérny a ihlársky, drobné potreby kadernícké a kozmetické, drobné potreby pre krajčírov, obuvníkov, sedlárov, brašnárov a čalúnníkov, spony.

(540)



(732) KOH-I-NOOR, a. s., Vršovická 51, 101 15 Praha, CZ;

(740) ROTT, RŮŽIČKA & GUTTMANN, v. o. s., Bratislava, SK;

(111) 153355D

(151) 15.4.1958

(156) 4.4.2008

(180) 4.4.2018

(210) 15774D

(220) 4.4.1958

8 (511) 12

(511) 12 - Automobily nákladné, automobily na zvláštne účely, podvalníky, motory spaľovacie s výnimkou motorov pre osobné automobily.

(540)



(732) ŠKODA AUTO, a. s., Tř. Václava Klementa 869, 293 60 Mladá Boleslav, CZ;

(740) ROTT, RŮŽIČKA & GUTTMANN, v. o. s., Bratislava, SK;

(111) 153483

(151) 18.9.1958

(156) 23.8.2008

(180) 23.8.2018

(210) 17239

(220) 23.8.1958

7 (511) 1, 3

(510) Chemické výrobky, najmä krémy na obuv.

(540) Tagal

(732) DRUCHEMA, družstvo pro chemickou výrobu a služby, Služeb 3, 100 31 Praha, CZ;

(740) ROTT, RŮŽIČKA & GUTTMANN, v. o. s., Bratislava, SK;

(111) 153712

(151) 12.2.1959

(156) 4.4.2008

(180) 4.4.2018

(210) 15765

(220) 4.4.1958

7 (511) 6, 7

(511) 6 - Výrobky ťažkého strojárstva.

7 - Rýpadlá lopatové a kolesové všetkých druhov, žeriavy a zdvíhacie stroje všetkých druhov.

(540)



(732) UNEX, a. s., 783 93 Uničov, CZ;

(740) Labudík Miroslav, Ing., Kysucké Nové Mesto, SK;

(111) 157947

(151) 13.3.1968

(156) 24.2.2008

(180) 24.2.2018

(210) 41410

(220) 24.2.1968

7 (511) 9, 12

(510) Primárne články, staničné akumulátory, alkalické akumulátory, akumulátorové príslušenstvo a automobilové príslušenstvo.

(540) VARTA

(732) VARTA AG, Am Leineufer 51, 3000 Hannover, DE;

(740) PATENTSERVIS BRATISLAVA, a. s., Bratislava, SK;

(111) 157957

(151) 22.3.1968

(156) 23.2.2008

(180) 23.2.2018

(210) 41405

(220) 23.2.1968

7 (511) 37, 42

(510) Vykonávanie a zabezpečovanie projektových prác, inžinierske práce, výskumy laboratórne a chemické.

(540)



(732) HYDROPROJEKT CZ a. s., Tábořská 31, 140 16 Praha, CZ;

(740) ROTT, RŮŽIČKA & GUTTMANN, v. o. s., Bratislava, SK;

(111) 157971

(151) 2.4.1968

(156) 22.1.2008

(180) 22.1.2018

(210) 41294

(220) 22.1.1968

7 (511) 30

(511) 30 - Žuvačky, najmä tzv. "bubble gum".

(540)

Bazooka

(732) THE TOPPS COMPANY, INC., One Whitehall Street, New York, NY 10004-2109, US;

(740) Čechvalová Dagmar, Bratislava, SK;

(111) 157999

(151) 9.4.1968
(156) 16.2.2008
(180) 16.2.2018
(210) 41386
(220) 16.2.1968

7 (511) 7

(510) Vetrom a vodou poháňané stroje, prístroje a ich príslušenstvá, pumpy, vákuové pumpy, dýchadlá, kompresory, stroje na dopravovanie a ovládanie plyných, zrnitých, práškových alebo tekutých médií, súčasti takýchto strojov a pohony takýchto strojov.

(540) NIKKISO

(732) Nikkiso Co., Ltd., No.43-2, Ebisu 3-Chome, Shibuya - Ku, Tokyo, JP;
(740) Bušová Eva, JUDr., Bratislava, SK;

(111) 158056

(151) 19.4.1968
(156) 22.2.2008
(180) 22.2.2018
(210) 41404
(220) 22.2.1968

7 (511) 5

(510) Očkovacie látky na použitie pre ľudí.

(540) ARILVAX

(732) NOVARTIS VACCINES AND DIAGNOSTICS LIMITED, Florey House, Robert Robinson Avenue, The Oxford Science Park, Oxford, Oxfordshire OX4 4GA, GB;
(740) Fajnorová Mária, Ing., Bratislava, SK;

(111) 158255

(151) 11.7.1968
(156) 12.6.2008
(180) 12.6.2018
(210) 41846
(220) 12.6.1968

7 (511) 25

(510) Obuv.

(540) HUSH PUPPIES

(732) Wolverine World Wide, Inc. spoločnosť organizovaná podľa zákonov štátu Michigan, 9341 Courtland Drive NE, Rockford MI 49351, US;
(740) PATENTSERVIS BRATISLAVA, a. s., Bratislava, SK;

(111) 160571

(151) 18.11.1971
(156) 8.5.2008
(180) 8.5.2018
(210) 41712
(220) 8.5.1968

7 (511) 34

(510) Tabak spracovaný a nespracovaný.

(540)



(732) Gallaher Limited, Members Hill, Brooklands Road, Weybridge, Surrey KT13 0QU, GB;

(740) Tomešová Ingrid, Mgr., Bratislava, SK;

(111) 163847

(151) 11.10.1978
(156) 16.12.2007
(180) 16.12.2017
(210) 50383
(220) 16.12.1977

7 (511) 17

(510) Plasty zo syntetických živíc vo forme listov, filmov a tvarovaných výrobkov, všetko na výrobné účely.

(540) VELBEX

(732) Storeys Industrial Products Limited, Grove Mill, Earby, Barnoldswick BB18 6UT, GB;
(740) PATENTSERVIS BRATISLAVA, a. s., Bratislava, SK;

(111) 163870

(151) 24.10.1978
(156) 6.2.2008
(180) 6.2.2018
(210) 50464
(220) 6.2.1978
(310) 1089700
(320) 18.8.1977
(330) US

7 (511) 17

(510) Polyesterové fólie odolné proti poveternostným vplyvom.

(540)

LLUMAR

(732) CPFILMS, Inc., spoločnosť zriadená podľa zákonov štátu Delaware, 4210 The Great Road, Fiedale, Virginia, US;

(740) Bušová Eva, JUDr., Bratislava, SK;

(111) 163890

(151) 13.11.1978
(156) 27.2.2008
(180) 27.2.2018
(210) 50503
(220) 27.2.1978

7 (511) 5

(510) Lekárske a farmaceutické prípravky určené pre deti.

(540) PAVULON

(732) N. V. Organon, Kloosterstraat 6, 5349 AB Oss, NL;
(740) ROTT, RŮŽIČKA & GUTTMANN, v. o. s., Bratislava, SK;

(111) 163899

(151) 27.11.1978
(156) 15.2.2008
(180) 15.2.2018
(210) 50490
(220) 15.2.1978

7 (511) 9

(510) Prístroje a nástroje elektrické, kinematografické, vážiace, meracie, signalizačné, skúšobné a kontrolné, záchranné a vyučovacie, automaty na mince a prístroje uvádzané do chodu vhadnutím mince, hovoriace stroje, kontrolné pokladnice, počítačové stroje, hasiace prístroje, prepínače, kazety na pásky, tanierne na gramofóny, reproduktory, vyladovače, zosilňovače, stereofónne zariadenie, hudobné skrine združujúce prijímacie a prehrávacie zariadenie gramofónové a magnetofónové vrátane uloženia platní, pásov a kaziet, prístroje na záznam a reprodukciu zvuku, rozhlasové prístroje, farebné televízne prístroje, televízne prístroje na čiernobiely príjem, stereofónne zariadenia do vozidiel, autorádiá, kombinované vysielacie a prijímacie prístroje (transceivery), nosiče obrazového záznamu, fonografy, magnetofónové kazety, videokazety, časti a príslušenstva všetkých uvedených výrobkov.

(540)



(732) Sanyo Electric Co., Ltd., 5-5, KeihanHondori 2-chome, Moriguchi City, Osaka, JP;

(740) Bušová Eva, JUDr., Bratislava, SK;

(111) 163973

(151) 13.2.1979

(156) 14.3.2008

(180) 14.3.2018

(210) 50519

(220) 14.3.1978

7 (511) 7

(510) Stavebné stroje.

(540) **ELEMATIC**

(732) Elematic Group Oy, P.O. Box 33, 378 01 Toijala, FI;

(740) PATENTSERVIS BRATISLAVA, a. s., Bratislava, SK;

(111) 163976

(151) 21.2.1979

(156) 6.6.2008

(180) 6.6.2018

(210) 50647

(220) 6.6.1978

7 (511) 7, 8, 9, 10, 11, 12, 17

(510) Prístroje regulácie paliva leteckých hnacích jednotiek, najmä čerpadlá paliva, rozdeľovače paliva, škrtiace ventily, barometrické regulátory, vstrekovacie čerpadlá nízkotlakové a vysokotlakové, ďalej prístroje palivových alebo olejových, prípadne vzduchových inštalácií lietadiel, vždy ako súčasti strojov, najmä čističe, elektromagnetické ventily, servoventily, batériové ventily, odpadové ventile, uzávery nádrží, kohúty, protiprašné čističe, plavákové ventile, plniace hrdlá, tlmiče manometrov, ďalej zubové hydrogenerátory na použitie v leteckej technike, multiplikátorové zariadenia pre bane, zavlažovacie ihly, mobilné hydra-

ulické zdviháky, hydraulické klíny na stínanie stromov. Ručné mobilné hydraulické zdviháky a hydraulické klíny na stínanie stromov. Elektromagnetické ventily, servoventily, tlmiče manometrov. Zubové hydrogenerátory na ovládanie zubolekárskych kresiel. Čističe vzduchu, protiprašné čističe, ventily, uzávery nádrží, kohúty, zubové hydrogenerátory na naftové kúrenie. Zámky pilotových kabín lietadiel, závitovkové vzpery stabilizátorov, zubové hydrogenerátory servozariadení nákladných automobilov, autobusov a špeciálnych vozidiel, zubové hydrogenerátory servozariadení traktorov, zubové hydrogenerátory ako zdroj tlakovej energie traktorov, vysokozdvížných vozíkov, nakladačov a špeciálnych stavebných strojov, okruhu sklápania nákladných automobilov, nádrže oleja s čističom na servozariadenia, redukčné ventily tlaku oleja v traktore, hydraulické servozariadenia s voľným valcom pre nákladné automobily, autobusy a špeciálne vozidlá, zubové hydromotory na použitie v cestných vozidlách, poľnohospodárskych, stavebných a zemných strojoch, uzávery nádrží, mobilné hydraulické zdviháky. Hadice vysokotlakové.

(540)



(732) JIHOSTROJ a. s., Budějovická 148, 382 32 Velešín, CZ;

(740) Litvákova Edita, Ing., Bratislava, SK;

(111) 163979

(151) 22.2.1979

(156) 23.8.2008

(180) 23.8.2018

(210) 50752

(220) 23.8.1978

7 (511) 30

(510) Cukrovinky, sušienky a čokolády.

(540) **FANFARE**

(732) MARS INCORPORATED, spoločnosť zriadená podľa zákonov štátu Delaware, McLean, Virginia 22101-3883, US;

(740) Fajnorová Mária, Ing., Bratislava, SK;

(111) 164010

(151) 13.3.1979

(156) 23.2.2008

(180) 23.2.2018

(210) 50499

(220) 23.2.1978

7 (511) 16

(510) Tuš.

(540) **BLACK MAGIC**

(732) Berol Corporation, 29 East Stephenson Street, Freeport, Illinois 61032, US;

(740) Bušová Eva, JUDr., Bratislava, SK;

(111) 164023

(151) 9.4.1979
(156) 23.8.2008
(180) 23.8.2018
(210) 50750
(220) 23.8.1978

7 (511) 30

(510) Cukrovinky, sušienky a čokolády.

(540) TWIX

(732) MARS INCORPORATED, spoločnosť zriadená podľa zákonov štátu Delaware, McLean, Virginia 22101-3883, US;
(740) Fajnorová Mária, Ing., Bratislava, SK;

(111) 164079

(151) 4.6.1979
(156) 23.8.2008
(180) 23.8.2018
(210) 50753
(220) 23.8.1978

7 (511) 30

(510) Cukrovinky, sušienky a čokolády.

(540) STARBURST

(732) MARS INCORPORATED, spoločnosť zriadená podľa zákonov štátu Delaware, McLean, Virginia 22101-3883, US;
(740) Fajnorová Mária, Ing., Bratislava, SK;

(111) 164127

(151) 6.8.1979
(156) 20.10.2008
(180) 20.10.2018
(210) 50830
(220) 20.10.1978

7 (511) 1

(510) Chemické prípravky na priemyselné a vedecké účely vrátane inertných polymérových zín na použitie v ionomeničoch, chemické prípravky určené pre fotografiu, poľnohospodárstvo, záhradníctvo a lesníctvo, umelé živice (surovina), plastické hmoty v surovom stave (v prášku, v pastách alebo v tekutom stave), pôdne hnojivá umelé, prípravky na hasenie, kalenie, zváranie, chemické látky na konzervovanie potravín, triesloviny, priemyselné spojivá.

(540) AMBERSEP

(732) ROHM AND HAAS COMPANY, spoločnosť zriadená podľa zákonov štátu Delaware, 100 Independence Mall West, Philadelphia, Pennsylvania, US;
(740) PATENTSERVIS BRATISLAVA, a. s., Bratislava, SK;

(111) 164136

(151) 7.8.1979
(156) 24.11.2008
(180) 24.11.2018
(210) 50893
(220) 24.11.1978

7 (511) 30

(510) Káva, čaj, kakao, cukor, ryža, tapioka, ságo, kávové náhražky, múka, výrobky z obilnín, chlieb, piškóty, sušienky, múčniky a cukrárenské výrobky, zmrzlina, med, sirupy, droždie, prášky do pečiva, soľ, horčica, čierne korenie, ocot, omáčky, korenie, ľad.

(540) POST

(732) KRAFT FOODS HOLDINGS, INC., Three Lakes Drive, Northfield, Illinois 60093, US;
(740) Žovicová Viera, Mgr., Bratislava, SK;

(111) 164177

(151) 25.9.1979
(156) 24.10.2008
(180) 24.10.2018
(210) 50835
(220) 24.10.1978

7 (511) 7, 16

(510) Stroje na vymeriavanie poštovného, stroje na stornovanie poštovného, stroje na označovanie šekov, stroje na registráciu balíkov, stroje na tlačenie adries a kovové štítky na ne, nanášače farby, stroje na vyrážanie do lepenky, stroje na skladanie listov, stroje na plnenie obálok, stohovacie stroje, zväžacie stroje. Taxovacie pečiatkovacie stroje, kancelárske stroje raziace, otvárače listov.

(540)

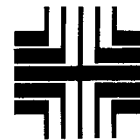

(732) Pitney Bowes Inc., Stamford, Connecticut, US;
(740) Bušová Eva, JUDr., Bratislava, SK;

(111) 164340

(151) 26.3.1980
(156) 15.2.2008
(180) 15.2.2018
(210) 50491
(220) 15.2.1978

7 (511) 9

(510) Prístroje a nástroje elektrické, kinematografické, vážiace, meracie, signalizačné, skúšobné a kontrolné, záchranné a vyučovacie, automaty na mince a prístroje uvádzané do chodu vhadením mince, hovoriace stroje, kontrolné pokladnice, počítačové stroje, hasiace prístroje, prepínače, kazety na pásky, tanierne na gramofóny, reproduktory, vyladovače, zosilňovače, stereofónne zariadenie, hudobné skrine združujúce prijímacie a prehrávacie zariadenie gramofónové a magnetofónové vrátane uloženia platní, pások a kaziet, prístroje na záznam a reprodukciu zvuku, rozhlasové prístroje, farebné televízne prístroje, televízne prístroje na čiernobiely príjem, stereofónne zariadenia do vozidiel, autorádiá, kombinované vysielacie a prijímacie prístroje (transceivery), nosiče obrazového záznamu, fonografy, magnetofónové kazety, videokazety, časti a príslušenstvá všetkých uvedených výrobkov.

(540) FISHER

(732) Sanyo Electric Co., Ltd., 5-5, KeihanHondori 2-chome, Moriguchi City, Osaka, JP;
(740) Bušová Eva, JUDr., Bratislava, SK;

(111) 164703

(151) 26.2.1981
 (156) 20.10.2008
 (180) 20.10.2018
 (210) 50829
 (220) 20.10.1978

7 (511) 34

(510) Cigarety.
(540)



(591) červená, zlatá
 (732) Carreras Limited, Globe House, 4 Temple Place, Londýn, WC2R 2PG, GB;
 (740) Žovicová Viera, Mgr., Bratislava, SK;

(111) 166886

(151) 8.4.1988
 (156) 16.6.2007
 (180) 16.6.2017
 (210) 55188
 (220) 16.6.1987

7 (511) 9

(510) Elektrické obvody so servopohonom vrátane vypínačov, štartérov, stýkačov, solenoidov, relé, regulátorov rýchlostí a elektromotorových pohonov, tlačidiel, ovládacích jednotiek, ovládacích centier a panelov, elektrické, tlakové, teplotné a časové spínače, približovacie fotosenzitívne a snímacie prístroje, videosystémy vrátane videosenzorov digitálnych konventorov a digitálnych procesorov, logické prvky, počítače na zvláštne účely - najmä numericky a programovo riadené prístroje vrátane okrajových zariadení používaných v spojení s počítačmi, firmvér (mikro-programové vybavenie počítača) - najmä permanentné pamäťové čipy, softvér (programové vybavenie počítača) a príslušenstvo (okrajové zariadenia), magnetické médiá vrátane pásov, diernych štítkov a diskov, terminály, keramické magnety, komponenty elektrického obvodu - najmä pevné a variabilné odpory.

(540) ALLEN - BRADLEY

(732) Rockwell Automation, Inc., spoločnosť zriadená podľa zákonov štátu Delaware, 777 East Wisconsin Avenue, Suite 1400, Milwaukee, Wisconsin, US;
 (740) ROTT, RŮŽIČKA & GUTTMANN, v. o. s., Bratislava, SK;

(111) 167142

(151) 20.12.1988
 (156) 6.6.2007
 (180) 6.6.2017
 (210) 55187
 (220) 6.6.1987

7 (511) 9

(510) Elektrické obvody so servopohonom vrátane vypínačov, štartérov, stýkačov, solenoidov, relé, regulátorov rýchlostí a elektromotorových pohonov, tlačidiel, ovládacích jednotiek, ovládacích centier a panelov, elektrické, tlakové, teplotné a časové spínače, približovacie fotosenzitívne a snímacie prístroje, videosystémy vrátane videosenzorov digitálnych konventorov a digitálnych procesorov, logické prvky, počítače na zvláštne účely - najmä numericky a programovo riadené prístroje vrátane okrajových zariadení používaných v spojení s počítačmi, firmvér (mikro-programové vybavenie počítača) - najmä permanentné pamäťové čipy, softvér (programové vybavenie počítača) a príslušenstvo (okrajové zariadenia), magnetické médiá vrátane pásov, diernych štítkov a diskov, terminály, keramické magnety, komponenty elektrického obvodu - najmä pevné a variabilné odpory.

sové spínače, približovacie fotosenzitívne a snímacie prístroje, videosystémy vrátane videosenzorov digitálnych konventorov a digitálnych procesorov, logické prvky, počítače na zvláštne účely - najmä numericky a programovo riadené prístroje vrátane okrajových zariadení používaných v spojení s počítačmi, firmvér (mikro-programové vybavenie počítača) - najmä permanentné pamäťové čipy, softvér (programové vybavenie počítača) a príslušenstvo (okrajové zariadenia), magnetické médiá vrátane pásov, diernych štítkov a diskov, terminály, keramické magnety, komponenty elektrického obvodu - najmä pevné a variabilné odpory.

(540)

(732) Rockwell Automation, Inc., spoločnosť zriadená podľa zákonov štátu Delaware, 777 East Wisconsin Avenue, Suite 1400, Milwaukee, Wisconsin, US;
 (740) ROTT, RŮŽIČKA & GUTTMANN, v. o. s., Bratislava, SK;

(111) 167179

(151) 10.2.1989
 (156) 26.2.2008
 (180) 26.2.2018
 (210) 55539
 (220) 26.2.1988

7 (511) 1

(510) Silikónové kovy.

(540) SILGRAIN

(732) ELKEM ASA, Hoffsvveien 65 B, 0377 Oslo, NO;
 (740) Tomeš Pavol, Ing., Bratislava, SK;

(111) 167322

(151) 14.7.1989
 (156) 27.10.2008
 (180) 27.10.2018
 (210) 55942
 (220) 27.10.1988

7 (511) 18, 24, 25

(510) Koža a náhradky, výrobky z kože a náhradok, pokiaľ nie sú obsiahnuté v iných triedach, surové kože a kožušiny, kufre, cestovné kabley, dáždniky, slnečníky a palice, postroje na kone a sedlárske výrobky; tkaniny (s výnimkou tých, ktoré sú zaradené v tr. 22 a 26), pokrývky vrátane cestovných pokrývok, textilný tovar (pokiaľ nie je obsiahnutý v iných triedach); odevy, bielizeň, topánky, spoločenské topánky, papuče.

(540)

COMME des GARÇONS
HOMME PLUS

(732) Comme des Garçons Co., Ltd., Minami - Aoyama, Minato-ku, Tokyo, JP;
 (740) Bušová Eva, JUDr., Bratislava, SK;

(111) 167372

(151) 6.9.1989
(156) 16.2.2008
(180) 16.2.2018
(210) 55527
(220) 16.2.1988

7 (511) 1, 5

(510) Výrobky obsahujúce kremík, najmä organosilány, vodné emulzie organopolysiloxánov, odpeňovače, separátory, živice, prostriedky na úpravu textílií, prísady do náterových hmôt, látky odpuzdujúce vodu, silány s funkčnou skupinou na uhlíku, lisovacie hmoty, živice na krytie spojov polovodičov, kvapaliny pre vákuové vývevy, silikónové lepidlá, katalyzátory a tvrdivá, gumové zmesi, aerosóly, lisovacie zmesi, najmä epoxidové živice, silikónové živice, krycie kompozície na optické vlákna, metylcelulóza, hydroxylpropylmetilcelulóza, ftalát hydroxypropylmetilcelulózy, hydroxypropylcelulóza substituovaná nízkymi zvyškami, hydroxypropylcelulóza, hydroxyetylmetilcelulóza, prísady na reguláciu miešania betónu pod vodou, acetát-sukcinát hydroxypropylmetilcelulózy, vonné látky (iron.cís-3-hexenol atď.), syntetické feromóny, polyvinylalkohol, vinylacetát, PVC živice, vinylchlorid, chlórované metány, hydroxid sodný, metanol, syntetický kremeň, zlúčeniny vzácnych kovov, granát gadolínium-gállium, granát neodýmium gállium, granát samárium-gállium, tantaličnan lítny, germaničitan bizmutitý, syntetický kremeň na optické vlákna, ferozliatiny, kalciumsilícium, ferosilícium s obsahom horčička, špeciálne ferosilícium, minerálne hnojivá, kyanid vápenatý, tavené fosfáty. Farmaceutické prostriedky.

(540)

ShinEtsu

(591) modrá
(732) Shin-Etsu Chemical Co., Ltd., 6-1, Ohtemachi 2-chome, Chiyoda-ku, Tokyo, JP;
(740) Bušová Eva, JUDr., Bratislava, SK;

(111) 167436

(151) 15.11.1989
(156) 18.1.2008
(180) 18.1.2018
(210) 55479
(220) 18.1.1988

7 (511) 18, 25

(510) Pásky, športové tašky, topánky, vložky do topánok, vybraný kožený tovar, ponožky, plavky a pánska spodná bielizeň.

(540)

LEVI'S

(732) Levi Strauss & Co., spoločnosť zriadená podľa zákonov štátu Delaware, Levi's Plaza, 1155 Battery Street, San Francisco, California 94111, US;
(740) ROTT, RŮŽIČKA & GUTTMANN, v. o. s., Bratislava, SK;

(111) 167437

(151) 15.11.1989
(156) 18.1.2008
(180) 18.1.2018
(210) 55478
(220) 18.1.1988

7 (511) 18, 25

(510) Pásky, športové tašky, topánky, vložky do topánok, vybraný kožený tovar, ponožky, plavky a pánska spodná bielizeň.

(540)



(732) Levi Strauss & Co., spoločnosť zriadená podľa zákonov štátu Delaware, Levi's Plaza, 1155 Battery Street, San Francisco, California 94111, US;

(740) ROTT, RŮŽIČKA & GUTTMANN, v. o. s., Bratislava, SK;

(111) 167438

(151) 15.11.1989
(156) 18.1.2008
(180) 18.1.2018
(210) 55477
(220) 18.1.1988

7 (511) 18, 25

(510) Pásky, športové tašky, topánky, vložky do topánok, vybraný kožený tovar, ponožky, plavky a pánska spodná bielizeň.

(540)

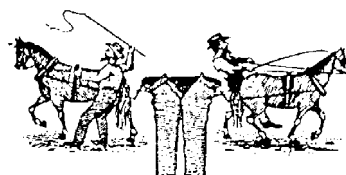

(732) Levi Strauss & Co., spoločnosť zriadená podľa zákonov štátu Delaware, Levi's Plaza, 1155 Battery Street, San Francisco, California 94111, US;

(740) ROTT, RŮŽIČKA & GUTTMANN, v. o. s., Bratislava, SK;

(111) 167480

(151) 15.12.1989
(156) 12.5.2008
(180) 12.5.2018
(210) 55673
(220) 12.5.1988

7 (511) 12

(510) Služby poskytované pri obchodných rokovaniach v obchodných podnikoch alebo pri vedení obchodných podnikov, pri riadení alebo výkone hospodárskych alebo obchodných funkcií v priemysle alebo obchodnom podniku, služby propagačné a informačné; služby vykonávané pri prevoze alebo preprave osôb alebo tovaru a služby súvisiace s týmto prevozom alebo prepravou po železnici, diaľnici, pri doprave vodnej alebo vzdušnej alebo pri transporte pomocou potrubia, služby poskytované pri ukladaní tovaru vo verejných

skladištiach, služby poskytované staničnými spoločnosťami, služby vzťahujúce sa na prenájmanie alebo najímanie motorových vozidiel určených na prepravu, služby spojené s námornou navigáciou, služby vlečných lodí, odborné skladanie lodného nákladu, služby prístavísk a dokov, služby spojené s výkonom leteckej dopravy, služby vzťahujúce sa na balenie a latovanie tovaru pred dopravou, služby pri poskytovaní informácií o pozemnej, leteckej alebo lodnej doprave, poskytované dopravnými sprostredkovateľmi a turistickými kancelárkami, inšpekcia dopravných prostriedkov a tovaru pred prepravou; služby poskytované alebo zariadené v súvislosti s činnosťou vzdelávacou, zábavnou alebo rekreačnou; poskytovanie ubytovania a stravovania v hoteloch, penziónoch, táboroch, zruboch, sanatóriách, rekreačných zariadeniach a doliečovacích ústavoch, poskytovanie pripravených jedál a nápojov na bezprostrednú spotrebu ako služby reštauračné, kaviarské, jedálenské a barové, služby pohrebne a kremačné, holičské služby poskytované v salónoch krásy, odborné služby v odbore strojárstva, chémie a medicíny, služby cestovných kancelárií alebo sprostredkovateľov, ktorí zaisťujú hotelové ubytovanie pre cestujúcich, služby technických odborníkov ako oceňovanie a odhad hodnoty, odborné posudky a vystavovanie protokolov, služby nákupné, skladištné a maloobchodné.

(540) VIRGIN

(732) Virgin Enterprises Limited, London, GB;
(740) Tomeš Pavol, Ing., Bratislava, SK;

(111) 167481

(151) 15.12.1989
(156) 12.5.2008
(180) 12.5.2018
(210) 55674
(220) 12.5.1988

7 (511) 12

(510) Služby poskytované pri obchodných rokovaniach v obchodných podnikoch alebo pri vedení obchodných podnikov, pri riadení alebo výkone hospodárskych alebo obchodných funkcií v priemyselnom alebo obchodnom podniku, služby propagačné a informačné; služby vykonávané pri prevoze alebo preprave osôb alebo tovaru a služby súvisiace s týmto prevozom alebo prepravou po železnici, diaľnici, pri doprave vodnej alebo vzdušnej alebo pri transporte pomocou potrubia, služby poskytované pri ukladaní tovaru vo verejných skladištiach, služby poskytované staničnými spoločnosťami, služby vzťahujúce sa na prenájmanie alebo najímanie motorových vozidiel určených na prepravu, služby spojené s námornou navigáciou, služby vlečných lodí, odborné skladanie lodného nákladu, služby prístavísk a dokov, služby spojené s výkonom leteckej dopravy, služby vzťahujúce sa na balenie a latovanie tovaru pred dopravou, služby pri poskytovaní informácií o pozemnej, leteckej alebo lodnej doprave, poskytované dopravnými sprostredkovateľmi a turistickými kancelárkami, inšpekcia dopravných prostriedkov a tovaru pred prepravou; služby poskytované alebo zariadené v súvislosti s činnosťou vzdelávacou, zábavnou alebo rekreačnou;

poskytovanie ubytovania a stravovania v hoteloch, penziónoch, táboroch, zruboch, sanatóriách, rekreačných zariadeniach a doliečovacích ústavoch, poskytovanie pripravených jedál a nápojov na bezprostrednú spotrebu ako služby reštauračné, kaviarské, jedálenské a barové, služby pohrebne a kremačné, holičské služby poskytované v salónoch krásy, odborné služby v odbore strojárstva, chémie a medicíny, služby cestovných kancelárií alebo sprostredkovateľov, ktorí zaisťujú hotelové ubytovanie pre cestujúcich, služby technických odborníkov ako oceňovanie a odhad hodnoty, odborné posudky a vystavovanie protokolov, služby nákupné, skladištné a maloobchodné.

(540)

(732) Virgin Enterprises Limited, London, GB;
(740) Tomeš Pavol, Ing., Bratislava, SK;

(111) 167524

(151) 16.1.1990
(156) 3.3.2008
(180) 3.3.2018
(210) 55552
(220) 3.3.1988

7 (511) 5

(510) Herbicídy.

(540) EXPRESS

(732) E. I. du Pont de Nemours & Company, spoločnosť zriadená podľa zákonov štátu Delaware, 1007 Market Street, Wilmington, Delaware 19898, US;
(740) Bušová Eva, JUDr., Bratislava, SK;

(111) 167721

(151) 24.5.1990
(156) 28.4.2008
(180) 28.4.2018
(210) 55651
(220) 28.4.1988

7 (511) 30

(510) Ryža a hotové jedlá vyrobené z ryže alebo obsahujúce ryžu.

(540)

(591) červená, čierna, biela, hnedá
(732) Mars, Incorporated, 6885 Elm Street, McLean, Virginia 22101-3883, US;
(740) Fajnorová Mária, Ing., Bratislava, SK;

(111) 167722

(151) 24.5.1990
(156) 28.4.2008
(180) 28.4.2018
(210) 55654
(220) 28.4.1988

7 (511) 30

(510) Ryža a hotové jedlá vyrobené z ryže alebo obsahujúce ryžu.

(540)



(732) Mars, Incorporated, 6885 Elm Street, McLean, Virginia 22101-3883, US;

(740) Fajnorová Mária, Ing., Bratislava, SK;

(111) 168144

(151) 20.1.1991
(156) 28.2.2008
(180) 28.2.2018
(210) 55549
(220) 29.2.1988

7 (511) 5

(510) Herbicídy na použitie v poľnohospodárstve.

(540)



(732) E. I. du Pont de Nemours & Company, spoločnosť zriadená podľa zákonov štátu Delaware, 1007 Market Street, Wilmington, Delaware 19898, US;

(740) Bušová Eva, JUDr., Bratislava, SK;

(111) 182105

(151) 17.9.1998
(156) 27.1.2008
(180) 27.1.2018
(210) 1293-95
(220) 27.1.1998
(442) 3.6.1998
(450) 2.12.1998

7 (511) 6

(511) 6 - Oceľoliatina, oceľ na odliatky, oceľové rúry.

(540)



(591) červená, biela

(732) Železiarne Podbrezová, a. s., Kolkáreň 35, 976 81 Podbrezová, SK;

(111) 187552

(151) 19.10.1999
(156) 9.7.2007
(180) 9.7.2017
(210) 1935-97
(220) 9.7.1997
(442) 12.7.1999
(450) 18.1.2000

7 (511) 16, 35

(511) 16 - Tlačoviny.
35 - Reklamná činnosť.

(540) PLUS 7 DNÍ - SPOLOČENSKÝ TÝŽDENNÍK

(732) SPOLOČNOSŤ 7 PLUS, s. r. o., Panónska cesta 9, 852 32 Bratislava, SK;

(740) Tardík Imrich, JUDr., Bratislava, SK;

(111) 187927

(151) 17.11.1999
(156) 9.7.2007
(180) 9.7.2017
(210) 1931-97
(220) 9.7.1997
(442) 6.8.1999
(450) 14.2.2000

7 (511) 16, 35

(511) 16 - Tlačoviny.
35 - Reklamná činnosť.

(540) Zdravie

(732) SPOLOČNOSŤ 7 PLUS, s. r. o., Panónska cesta 9, 852 32 Bratislava, SK;

(740) Tardík Imrich, JUDr., Bratislava, SK;

(111) 187931

(151) 17.11.1999
(156) 9.7.2007
(180) 9.7.2017
(210) 1938-97
(220) 9.7.1997
(442) 6.8.1999
(450) 14.2.2000

7 (511) 16, 35

(511) 16 - Tlačoviny.
35 - Reklamná činnosť. Organizovanie výstav na komerčné alebo reklamné účely.

(540)

Záhradkár

(732) SPOLOČNOSŤ 7 PLUS, s. r. o., Panónska cesta 9, 852 32 Bratislava, SK;

(740) Tardík Imrich, JUDr., Bratislava, SK;

(111) 188948

(151) 19.1.2000
(156) 18.9.2007
(180) 18.9.2017
(210) 2706-97
(220) 18.9.1997
(442) 8.10.1999
(450) 10.4.2000

7 (511) 41

(510) Výchova a zábavná činnosť.

**(540) GALÉRIA CYPRIÁNA
MAJERNÍKA**

(732) Slovenská výtvarná únia, Dostojevského rad 2,
811 09 Bratislava, SK;

(111) 188950

(151) 19.1.2000
(156) 18.9.2007
(180) 18.9.2017
(210) 2708-97
(220) 18.9.1997
(442) 8.10.1999
(450) 10.4.2000

7 (511) 16, 41

(511) 16 - Tlačoviny, časopisy, periodiká, knihy.
41 - Vydávanie kníh a časopisov.

(540) VÝTVARNÝ ŽIVOT

(732) Slovenská výtvarná únia, Dostojevského rad 2,
811 09 Bratislava, SK;

(111) 189143

(151) 20.1.2000
(156) 15.12.2007
(180) 15.12.2017
(210) 3697-97
(220) 15.12.1997
(442) 8.10.1999
(450) 10.4.2000

7 (511) 12, 16, 35

(511) 12 - Bicykle a súčiastky na bicykle.
16 - Papier, kartón, lepenka a výrobky z týchto
materiálov, ktoré nie sú zahrnuté v iných triedach.
35 - Reklamná činnosť.

(540)



(732) Boháčik Roman, Slovenské Pravno 82, 038 22
Slovenské Pravno, SK;

(740) Belička Ivan, Ing., Banská Bystrica, SK;

(111) 189148

(151) 20.1.2000
(156) 17.12.2007
(180) 17.12.2017
(210) 3703-97
(220) 17.12.1997
(310) VR 03.430 1997
(320) 4.7.1997
(330) DK
(442) 8.10.1999
(450) 10.4.2000

7 (511) 9

(511) 9 - Počítačové programy.

(540) AXAPTA

(732) MICROSOFT DEVELOPMENT CENTER CO-
PENHAGEN ApS, Frydenlunds Alle 6, 2950 Ved-
baek, DK;

(740) Brichtová Tatiana, JUDr., Bratislava, SK;

(111) 189193

(151) 20.1.2000
(156) 6.2.2008
(180) 6.2.2018
(210) 272-98
(220) 6.2.1998
(442) 8.10.1999
(450) 10.4.2000

7 (511) 21

(511) 21 - Domáce a kuchynské potreby a nádoby okrem
nádob z drahých kovov alebo potiahnutých dra-
hými kovmi; hrebene a špongie; kefy, zubné kef-
ky; materiály na výrobu kef; prostriedky a po-
môcky na čistenie; oceľová vlna a drôtenky; su-
rové sklo a sklo ako polotovar okrem skla pre
stavebníctvo; výrobky zo skla, porcelánu a ka-
meniny, ktoré nie sú zahrnuté v iných triedach,
keramické miniatúry.

(540) COLGATE REFLEX

(732) COLGATE-PALMOLIVE COMPANY, 300 Park
Avenue, New York, New York 10022-7499, US;

(740) Tomeš Pavol, Ing., Bratislava, SK;

(111) 189194

(151) 20.1.2000
(156) 6.2.2008
(180) 6.2.2018
(210) 273-98
(220) 6.2.1998
(442) 8.10.1999
(450) 10.4.2000

7 (511) 3

(511) 3 - Bieliace a iné prípravky na pranie a čistenie
bielizne; prípravky na čistenie, leštenie, odmasťo-
vanie a brúsenie; mydlá; voňavkárske výrobky,
éterické oleje, kozmetické prípravky, vlasové vodič-
ky; prípravky na čistenie zubov, predovšetkým
zubné pasty.

(540) COLGATE FRESH & BRITE

(732) COLGATE-PALMOLIVE COMPANY, 300 Park
Avenue, New York, New York 10022-7499, US;

(740) Tomeš Pavol, Ing., Bratislava, SK;

(111) 189502

(151) 16.2.2000
(156) 29.12.2007
(180) 29.12.2017
(210) 3771-97
(220) 29.12.1997
(442) 8.11.1999
(450) 16.5.2000

7 (511) 1, 2, 40

(511) 1 - Chemické prípravky na konzerváciu a izolá-
ciu káblov a elektro vodičov.
2 - Natierateľné hmoty na káblové izolácie, pro-
tipožiarne izolačné náterové hmoty.
40 - Aplikácie (nanášanie) uvedených hmôt.

(540) DEXAFLAMM

(732) TORA, spol. s r.o., Olšík 583, 763 64 Splytihněv, CZ;

(740) Beleščák Ladislav, Ing., Piešťany, SK;

(111) 189530

(151) 16.2.2000
 (156) 30.1.2008
 (180) 30.1.2018
 (210) 235-98
 (220) 30.1.1998
 (310) 75/351.146
 (320) 3.9.1997
 (330) US
 (442) 8.11.1999
 (450) 16.5.2000

7 (511) 39

(510) Doprava a odosielateľstvo (špeditérstvo) letecky, po vode aj po zemi, expresná doprava nákladov, balíkov a listových zásielok letecky, po vode aj po zemi, skladovanie výrobkov a tovaru.

(540)

BAX GLOBAL

(732) BURLINGTON NETWORKS, INC., spoločnosť zriadená podľa zákonov štátu Delaware, 16808 Armstrong Avenue, Irvine, California 92606, US;

(740) Tomeš Pavol, Ing., Bratislava, SK;

(111) 189531

(151) 16.2.2000
 (156) 30.1.2008
 (180) 30.1.2018
 (210) 236-98
 (220) 30.1.1998
 (310) 75/363.173
 (320) 25.9.1997
 (330) US
 (442) 8.11.1999
 (450) 16.5.2000

7 (511) 36

(510) Peňažníctvo a poisťovníctvo, predovšetkým colné služby.

(540)

BAX GLOBAL

(732) BURLINGTON NETWORKS, INC., spoločnosť zriadená podľa zákonov štátu Delaware, 16808 Armstrong Avenue, Irvine, California 92606, US;

(740) Tomeš Pavol, Ing., Bratislava, SK;

(111) 189579

(151) 16.2.2000
 (156) 26.3.2008
 (180) 26.3.2018
 (210) 761-98
 (220) 26.3.1998
 (442) 8.11.1999
 (450) 16.5.2000

7 (511) 14

(510) Hodinárske a chronometrické prístroje, ich časti a súčasti; klenoty; drahé kamene.

(540)

FRANCK MULLER

(732) FMTM Distribution Ltd., Skelton Building, Main Street, Road Town, Tortola, VG;

(740) Čechvalová Dagmar, Bratislava, SK;

(111) 189589

(151) 16.2.2000
 (156) 27.3.2008
 (180) 27.3.2018
 (210) 775-98
 (220) 27.3.1998
 (442) 8.11.1999
 (450) 16.5.2000

7 (511) 19

(511) 19 - Stavebný materiál s výnimkou kovového; dosky (stavebné drevo); stenové dosky; obkladacie dosky; doskové dielce a panely; priečkové dosky; dosky vyrobené z kalciumsilikátu vystuženého vláknami.

(540) MASTERCLIMA

(732) Promat UK Limited, Sterling Centre, Eastern Road, Bracknell RG 12 2TD, GB;

(740) Hörmann Tomáš, Ing., Bratislava, SK;

(111) 189608

(151) 16.2.2000
 (156) 15.6.2008
 (180) 15.6.2018
 (210) 1557-98
 (220) 15.6.1998
 (442) 8.11.1999
 (450) 16.5.2000

7 (511) 5

(511) 5 - Farmaceutické a liečivé prípravky a látky.

(540) LAMICTAL

(732) Glaxo Group Limited, Glaxo Wellcome House, Berkeley Avenue, Greenford, Middlesex UB6 0NN, GB;

(740) Žovicová Viera, Mgr., Bratislava, SK;

(111) 189847

(151) 20.3.2000
 (156) 8.1.2008
 (180) 8.1.2018
 (210) 39-98
 (220) 8.1.1998
 (310) 75/326640
 (320) 18.7.1997
 (330) US
 (442) 10.12.1999
 (450) 12.6.2000

7 (511) 9

(511) 9 - Počítačový hardvér, polovodičové výrobky, pamäťové zariadenie počítačov, pamäťové zariadenie v pevnej fáze, bleskové pamäťové zariadenie, jednobunkové tranzistorové pamäte, komponenty energeticky nezávislých pamätí, zariadenia pamätí typu RAM, komponenty bleskových pamätí, komponenty viacúrovňových bunkových bleskových pamätí, pamäťové zariadenie s jedným a viac bitmi v pamäťovej bunke.

(540) INTEL STRATAFLASH

(732) Intel Corporation, spoločnosť zriadená podľa zákonov štátu Delaware, 2200 Mission College Boulevard, Santa Clara, California 95052-8119, US;

(740) Bušová Eva, JUDr., Bratislava, SK;

(111) 189899

(151) 20.3.2000
 (156) 20.1.2008
 (180) 20.1.2018
 (210) 142-98
 (220) 20.1.1998
 (442) 10.12.1999
 (450) 12.6.2000

7 (511) 34

(511) 34 - Cigarety, tabak a tabakové výrobky, zapalovače, zápalky a potreby pre fajčiarov.

(540)

(732) American-Cigarette Company (Overseas) Limited, Zählerweg 4, CH 6300 Zug, CH;

(740) Žovicová Viera, Mgr., Bratislava, SK;

(111) 189903

(151) 20.3.2000
 (156) 21.1.2008
 (180) 21.1.2018
 (210) 152-98
 (220) 21.1.1998
 (442) 10.12.1999
 (450) 12.6.2000

7 (511) 5

(511) 5 - Farmaceutické a liečivé prípravky a látky; farmaceutické prípravky a látky na liečenie a prevenciu chorôb alebo porúch centrálného nervového systému, farmaceutické prípravky a látky na liečenie alebo prevenciu chorôb alebo porúch centrálného nervového systému, farmaceutické prípravky nápomocné pri ukončení používania tabakových výrobkov; antidepresívne farmaceutické prípravky a látky.

(540) WELLBUTRIN SR

(732) Glaxo Group Limited, Glaxo Wellcome House, Berkeley Avenue, Greenford, Middlesex UB6 0NN, GB;

(740) Žovicová Viera, Mgr., Bratislava, SK;

(111) 189915

(151) 20.3.2000
 (156) 30.1.2008
 (180) 30.1.2018
 (210) 230-98
 (220) 30.1.1998
 (442) 10.12.1999
 (450) 12.6.2000

7 (511) 16, 35, 42

(511) 16 - Baliaci papier, blahoprajné pohľadnice, brožúry, ceruzky, cifry, časopisy, dátumové pečiatky, diagramy, etikety, fotografie, grafické zobrazenia, gumy na kancelárske účely, hracie karty, kalendáre, kalendáre, kancelárske svorky, katalógy, korekčný atrament, lepenkové alebo papierové škatule, lepiace pásky, lístky, listový papier, maliar-

ske štetce, mapy, nálepky na kancelárske účely alebo na použitie v domácnosti, obálky, obaly na doklady, obrazy, obrúsky, obtlačky, otvárače na listy, oznámenia alebo papiernický tovar, papierenský tovar, papierové podložky pod poháre, papierové rolety, papierové spinky, paragóny, pečate, pečiatky, perá, peračníky, písacie potreby, plniace perá, podložky na písanie, podložky pod pivočné poháre, podnosy na listy, zaraďovače, pravítka, pretlačce, priesvitky, papierové prikrývky na stôl, puzdrá na písacie potreby, reklamné tabule z kartónu, papiera alebo lepenky, skrinky na kancelárske potreby, stojany na fotografie, stojany na perá alebo ceruzky, školské potreby, trhacie kalendáre, plastové fólie na balenie, vlajky, výrobky z kartónu a lepenky, záložky do kníh, zástavky papierové, zvlhčovače.

35 - Reklama.

42 - Tlač, tlačenie, ofsetová tlač, ofsetové tlačenie.

(540)

SILVA TRADE

(732) Holík Juraj, Ing. - SILVA TRADE, Radničné nám. 379/18, 929 01 Dunajská Streda, SK;

(740) Kováčik Štefan, Ing., Bratislava, SK;

(111) 189924

(151) 20.3.2000
 (156) 19.2.2008
 (180) 19.2.2018
 (210) 414-98
 (220) 19.2.1998
 (442) 10.12.1999
 (450) 12.6.2000

7 (511) 16

(511) 6 - Časopisy, periodiká, noviny, publikácie, knihy.

(540) KRÁSY SLOVENSKA

(732) Klub slovenských turistov, Junácka 6, 832 80 Bratislava, SK;

(740) Beleščák Ladislav, Ing., Piešťany, SK;

(111) 189988

(151) 20.3.2000
 (156) 31.3.2008
 (180) 31.3.2018
 (210) 804-98
 (220) 31.3.1998
 (442) 10.12.1999
 (450) 12.6.2000

7 (511) 19

(511) 19 - Preglejka, preglejkové prvky, ako dvere interiérové a exteriérové, stenové prvky, prehradzovacie prvky, podlahové prvky, strešné a stropné prvky, lešenárske konštrukcie, prvky na stavanie mostov, lisované drevovláknité dosky, drevotriestkové dosky, tvárnicové dosky, neopracované a opracované rezivo ako stavebný materiál, drevené prefabrikované súčasti, ako drevené dvere a dverové rámy, okenné rámy, drevené trámy, drevené lešenia.

(540) WISA

- (732) UPM-Kymmene Corporation, Eteläesplanadi 2, 00130 Helsinki, FI;
 (740) ROTT, RŮŽIČKA & GUTTMANN, v. o. s., Bratislava, SK;

(111) 190012

- (151) 20.3.2000
 (156) 6.4.2008
 (180) 6.4.2018
 (210) 840-98
 (220) 6.4.1998
 (442) 10.12.1999
 (450) 12.6.2000

7 (511) 5

- (511) 5 - Farmaceutické prípravky na liečbu kardiovaskulárnych porúch a hypertenzie.

(540) FORTZAAR

- (732) E. I. du Pont de Nemours and Company, 1007 Market Street, Wilmington, Delaware 19898, US;
 (740) Bušová Eva, JUDr., Bratislava, SK;

(111) 190019

- (151) 20.3.2000
 (156) 7.4.2008
 (180) 7.4.2018
 (210) 861-98
 (220) 7.4.1998
 (442) 10.12.1999
 (450) 12.6.2000

7 (511) 25

- (511) 25 - Nohavice, košeľe, tričká, vychádzkové oblečenie, kabáty, sukne, bundy, saká, vesty, zvrchníky.

(540)

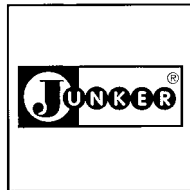

- (732) BURGAZLI TEKSTİL SAN. ve TiC. LTD. ŞTi, Merkez Mah. Ardiç Sok. No: 15 Kat: 2-3-4-5, Kagithane-Istanbul, TR;
 (740) ROTT, RŮŽIČKA & GUTTMANN, v. o. s., Bratislava, SK;

(111) 190023

- (151) 20.3.2000
 (156) 8.4.2008
 (180) 8.4.2018
 (210) 884-98
 (220) 8.4.1998
 (442) 10.12.1999
 (450) 12.6.2000

7 (511) 25, 28, 30, 32

- (511) 25 - Odevy, obuv a pokrývky hlavy.
 28 - Hry a hračky; telocvičné a športové potreby, ktoré nie sú zahrnuté v iných triedach; ozdoby na vianočný stromček.

30 - Káva, čaj, kakao, cukor, ryža, maniok, ságo, kávové náhradky; múka a výrobky z obilia, chlieb, pekárské a cukrárske výrobky, zmrzliny; med, melasový sirup; kvasnice, prášky do pečiva; soľ, horčica; ocot, omáčky ako chuťové prísady; korenie; ľad.

32 - Pivo; minerálne a sýtené vody a iné nealkoholické nápoje; ovocné nápoje a ovocné šťavy; sirupy a iné prípravky na výrobu nápojov.

(540) ŠMOLKO

- (732) STUDIO PEYO S.A., 36, chemin Frank-Thomas, 1208 Genève, CH;
 (740) Fajnorová Mária, Ing., Bratislava, SK;

(111) 190024

- (151) 20.3.2000
 (156) 8.4.2008
 (180) 8.4.2018
 (210) 885-98
 (220) 8.4.1998
 (442) 10.12.1999
 (450) 12.6.2000

7 (511) 25, 28, 30, 32

- (511) 25 - Odevy, obuv a pokrývky hlavy.
 28 - Hry a hračky; telocvičné a športové potreby, ktoré nie sú zahrnuté v iných triedach; ozdoby na vianočný stromček.
 30 - Káva, čaj, kakao, cukor, ryža, maniok, ságo, kávové náhradky; múka a výrobky z obilia, chlieb, pekárské a cukrárske výrobky, zmrzliny; med, melasový sirup; kvasnice, prášky do pečiva; soľ, horčica; ocot, omáčky ako chuťové prísady; korenie; ľad.
 32 - Pivo; minerálne a sýtené vody a iné nealkoholické nápoje; ovocné nápoje a ovocné šťavy; sirupy a iné prípravky na výrobu nápojov.

(540)



- (591) biela, modrá, červená, čierna
 (732) STUDIO PEYO S.A., 36, chemin Frank-Thomas, 1208 Genève, CH;
 (740) Fajnorová Mária, Ing., Bratislava, SK;

(111) 190173

- (151) 26.4.2000
 (156) 27.11.2007
 (180) 27.11.2017
 (210) 3490-97
 (220) 27.11.1997
 (442) 18.1.2000
 (450) 11.7.2000

7 (511) 6, 9, 11, 17, 20, 42

- (511) 6 - Kovové spojky a príchytky na káble a rúrky, hliníkový drôt, medený neizolovaný drôt.
 9 - Bleskozvody, elektrické drôty, telefónne drôty, elektroinštalačné rúry, elektrické káble, elektrické spojky, materiál na elektrické vedenia.
 11 - Zariadenia na osvetľovanie a vykurovanie.

17 - Ohybné rúry a hadice s výnimkou kovových.
20 - Plastové spojky a príchytky na káble a rúrky.
42 - Expertízy, odborné poradenstvo s výnimkou obchodného.

(540) MURAT

(732) MURAT, s. r. o., Bratislavská 87, 902 01 Pezinok, SK;

(111) 190205

(151) 26.4.2000
(156) 27.1.2008
(180) 27.1.2018
(210) 185-98
(220) 27.1.1998
(442) 18.1.2000
(450) 11.7.2000

7 (511) 5

(511) 5 - Vitamínové a minerálne doplnky stravy v triede 5.

(540) KINDERMINS

(732) HERBALIFE INTERNATIONAL, INC., spoločnosť organizovaná a existujúca podľa zákonov štátu Nevada, 1800 Century Park East, Los Angeles, California 90067, US;
(740) Guniš Jaroslav, Mgr., Bratislava, SK;

(111) 190210

(151) 26.4.2000
(156) 2.2.2008
(180) 2.2.2018
(210) 248-98
(220) 2.2.1998
(442) 18.1.2000
(450) 11.7.2000

7 (511) 29, 31

(511) 29 - Spracované arašidy.
31 - Arašidy.

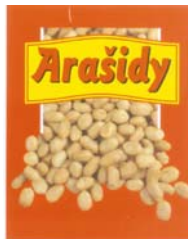
(540)

(591) červená, hnedá, žltá, biela
(732) Baliarne obchodu, a. s., Poprad, Hraničná 664/16, 058 01 Poprad, SK;
(740) Žuffa Ladislav, Ing., Poprad, SK;

(111) 190212

(151) 26.4.2000
(156) 3.2.2008
(180) 3.2.2018
(210) 255-98
(220) 3.2.1998
(442) 18.1.2000
(450) 11.7.2000

7 (511) 5

(511) 5 - Zverolekárske prípravky, najmä antiparazitné prípravky.

(540) ADVANTAGE

(732) Bayer Aktiengesellschaft, D-51368 Leverkusen, DE;
(740) ROTT, RŮŽIČKA & GUTTMANN, v. o. s., Bratislava, SK;

(111) 190214

(151) 26.4.2000
(156) 4.2.2008
(180) 4.2.2018
(210) 260-98
(220) 4.2.1998
(442) 18.1.2000
(450) 11.7.2000

7 (511) 5, 31

(511) 5 - Veterinárne prípravky a látky; prísady do potravy pre zvieratá, vtáky a ryby patriace do triedy 5; dezinfekčné prípravky patriace do triedy 5; pesticídy; prášky, spreje a obojky, všetko na ničenie blch na použitie pre zvieratá; šampóny a detergenty s liečivými účinkami na použitie pre zvieratá.

31 - Poľnohospodárske, záhradnícke a lesné produkty a výrobky, semená a osivá patriace do triedy 31; živé zvieratá, vtáky a ryby; krmivá a potrava pre zvieratá, vtáky a ryby; slad; sépiové kosti, kosti pre psov; stelivo a hniezda pre zvieratá; čerstvé ovocie a zelenina, prípravky z týchto produktov patriace do triedy 31 na použitie ako prísady do potravy a krmív.

(540)

(591) fialová, biela, červená, žltá, bledosivá, tmavosivá, zelená, hnedá, čierna, sivá, béžová
(732) Mars Incorporated, McLean, Virginia 22101, US;
(740) Fajnorová Mária, Ing., Bratislava, SK;

(111) 190234

(151) 26.4.2000
(156) 11.2.2008
(180) 11.2.2018
(210) 325-98
(220) 11.2.1998
(442) 18.1.2000
(450) 11.7.2000

7 (511) 32, 33

(511) 32 - Nealkoholické nápoje, limonády, sirupy.
33 - Alkoholické a nízkoalkoholické nápoje.

(540) KOLČA

(732) FRUJO, a. s., 691 53 Tvrdonice, CZ;
(740) ROTT, RŮŽIČKA & GUTTMANN, v. o. s., Bratislava, SK;

(111) 190240

- (151) 26.4.2000
- (156) 12.2.2008
- (180) 12.2.2018
- (210) 340-98
- (220) 12.2.1998
- (442) 18.1.2000
- (450) 11.7.2000

7 (511) 30

- (511) 30 - Kukuričný škrob, zemiakový škrob, kukuričná bielkovina, požívatiny na báze škrobu; pudringové prášky; práškové zmesi, obsahujúce škrob, na prípravu krémov, krémových omáčok, plniek a dezertov.

(540)



- (591) červená, žltá
- (732) Dr. Oetker, spol. s r. o., Ladová 14, 811 05 Bratislava, SK;

(111) 190256

- (151) 26.4.2000
- (156) 4.3.2008
- (180) 4.3.2018
- (210) 551-98
- (220) 4.3.1998
- (442) 18.1.2000
- (450) 11.7.2000

7 (511) 1, 3, 5

- (511) 1 - Chemické prípravky na čistenie na použitie v priemysle vrátane prípravkov na čistenie odpadových potrubí, septikov a suchých záchodov.
- 3 - Čistiace prostriedky na septiky a suché záchody, na čistenie odpadových potrubí, vaní, výlevok, gulí v podlahe záchodových mís a mušlí, prípravky na odstraňovanie zápachov a znečistení spôsobených domácimi zvieratami.
- 5 - Dezinfekčné prostriedky.

(540) BIO GOLEM

- (732) DRUCHEMA, družstvo pro chemickou výrobu a služby, Služeb 3, 100 00 Praha - Strašnice, CZ;
- (740) ROTT, RŮŽIČKA & GUTTMANN, v. o. s., Bratislava, SK;

(111) 190266

- (151) 26.4.2000
- (156) 10.3.2008
- (180) 10.3.2018
- (210) 593-98
- (220) 10.3.1998
- (442) 18.1.2000
- (450) 11.7.2000

7 (511) 41, 42

- (511) 41 - Usporiadanie kurzov a školení v oblasti priemyselného vlastníctva, licenčnej a autorsko-právnej problematiky a nekalej súťaže, vydateľská a nakladateľská činnosť.

42 - Poskytovanie odbornej pomoci fyzickým a právnickým osobám vo veciach týkajúcich sa priemyselného vlastníctva vrátane obstarávania a sprostredkovania týchto služieb, sprostredkovateľská činnosť v oblasti autorsko-právnej ochrany, poradenská činnosť v oblasti poskytovania odbornej pomoci v licenčnej problematike, poradenská činnosť v oblasti nekalej súťaže.

(540)

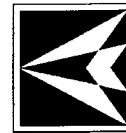

PATENTSERVIS

- (732) PATENTSERVIS Praha, a.s., Jívanská 1273/1, 140 21 Praha, CZ;
- (740) PATENTSERVIS BRATISLAVA, a. s., Bratislava, SK;

(111) 190272

- (151) 26.4.2000
- (156) 11.3.2008
- (180) 11.3.2018
- (210) 600-98
- (220) 11.3.1998
- (442) 18.1.2000
- (450) 11.7.2000

7 (511) 5

- (511) 5 - Dentálne zliatiny všetkých druhov.

(540) SAFIBOND

- (732) SAFINA, a. s., 252 42 Vestec u Prahy, Jasenice, CZ;
- (740) ROTT, RŮŽIČKA & GUTTMANN, v. o. s., Bratislava, SK;

(111) 190310

- (151) 26.4.2000
- (156) 20.3.2008
- (180) 20.3.2018
- (210) 712-98
- (220) 20.3.1998
- (442) 18.1.2000
- (450) 11.7.2000

7 (511) 12

- (511) 12 - Motorové vozidlá a náhradné diely k nim.

(540) TOYOTA YARIS

- (732) TOYOTA JIDOSHA KABUSHIKI KAISHA (also trading as TOYOTA MOTOR CORPORATION), 1, Toyota-cho, Toyota-shi, Aichi-ken, JP;
- (740) Bušová Eva, JUDr., Bratislava, SK;

(111) 190345

- (151) 26.4.2000
- (156) 9.4.2008
- (180) 9.4.2018
- (210) 895-98
- (220) 9.4.1998
- (442) 18.1.2000
- (450) 11.7.2000

7 (511) 5

- (511) 5 - Farmaceutické prípravky na prevenciu a na liečenie chorôb, zdravotných ťažkostí a zlých funkcií zvierat, farmaceutické prípravky na zvýšenie produktivity zvierat produkujúcich potraviny, ako aj domácich zvierat vrátane oviec, kôz, dobytká, prasiat, koní, psov, mačiek, vtákov a rýb.

(540)

lydium-klp

- (732) Nika Health Products Limited, Städtle 36, 9490 Vaduz, LI;

- (740) PATENTSERVIS BRATISLAVA, a. s., Bratislava, SK;

(111) 190365

(151) 26.4.2000

(156) 16.4.2008

(180) 16.4.2018

(210) 956-98

(220) 16.4.1998

(442) 18.1.2000

(450) 11.7.2000

7 (511) 30

- (510) Omáčky okrem mäsových.

(540) **DOLMIO PRESTO**

- (732) Mars Incorporated, McLean, Virginia 22101, US;

- (740) Fajnorová Mária, Ing., Bratislava, SK;

(111) 190501

(151) 26.4.2000

(156) 10.6.2008

(180) 10.6.2018

(210) 1508-98

(220) 10.6.1998

(442) 18.1.2000

(450) 11.7.2000

7 (511) 29, 30

- (511) 29 - Mäso, ryby, hydina a zverina, morské živočíchy ako potrava; konzervované, sušené, varené a inak spracované ovocie a zelenina; prípravky zo všetkých uvedených tovarov; mliečne výrobky; mrazené jogurty; peny; chladené dezerty; nápoje z mliečnych výrobkov patriace do triedy 29; polievky; sladké nátierky; slané nátierky; šaláty; nápoje patriace do triedy 29; plnky; malé občerstvenia medzi hlavnými jedlami z tovarov patriacich do triedy 29; hotové jedlá a ich zložky obsahujúce prevažne tovary patriace do triedy 29; proteínové látky; omáčky a chuťové omáčky, všetko patriace do triedy 29.

30 - Ryža, cestoviny, obilniny a obilninové prípravky; čaj, káva, kakao; varená čokoláda a čokoládové nápoje, kávové výťažky a náhradky, zmesi kávy a čakanky; čakanka, čakankové zmesi, všetko ako kávové náhradky; neliečivé cukrovinky; jemné pečivo a zákusky, sušienky, keksy a sucháre; vodové zmrzliny, smotanové zmrzliny, zmrzlinové výrobky, mrazené cukrovinky; chladené dezerty a zákusky; peny, šerbety; chlieb; cukrárske výrobky, jemné cestá; nápoje patriace do triedy 30; plnky zložené prevažne z tovarov

patriacich do triedy 30; sladké nátierky; slané nátierky; malé občerstvenia medzi hlavnými jedlami z tovarov patriacich do triedy 30; hotové jedlá a ich zložky obsahujúce prevažne tovary patriace do triedy 30; čokoláda; pizza, pizzové základy; omáčky, posýpky a polevy na pizzu; omáčky na cestoviny a ryžu; šalátové dressingy; majonéza; omáčky a chuťové omáčky, všetko patriace do triedy 30.

(540)



- (591) biela, čierna, modrá, béžová

- (732) Mars Incorporated, McLean, Virginia 22101, US;

- (740) Fajnorová Mária, Ing., Bratislava, SK;

(111) 190502

(151) 26.4.2000

(156) 10.6.2008

(180) 10.6.2018

(210) 1509-98

(220) 10.6.1998

(442) 18.1.2000

(450) 11.7.2000

7 (511) 29, 30

- (511) 29 - Mäso, ryby, hydina a zverina, morské živočíchy ako potrava; konzervované, sušené, varené a inak spracované ovocie a zelenina; prípravky zo všetkých uvedených tovarov; mliečne výrobky; mrazené jogurty; peny; chladené dezerty; nápoje z mliečnych výrobkov patriace do triedy 29; polievky; sladké nátierky; slané nátierky; šaláty; nápoje patriace do triedy 29; plnky; malé občerstvenia medzi hlavnými jedlami z tovarov patriacich do triedy 29; hotové jedlá a ich zložky obsahujúce prevažne tovary patriace do triedy 29; proteínové látky; omáčky a chuťové omáčky, všetko patriace do triedy 29.

30 - Ryža, cestoviny, obilniny a obilninové prípravky; čaj, káva, kakao; varená čokoláda a čokoládové nápoje, kávové výťažky a náhradky, zmesi kávy a čakanky; čakanka, čakankové zmesi, všetko ako kávové náhradky; neliečivé cukrovinky; jemné pečivo a zákusky, sušienky, keksy a sucháre; vodové zmrzliny, smotanové zmrzliny, zmrzlinové výrobky, mrazené cukrovinky; chladené dezerty a zákusky; peny, šerbety; chlieb; cukrárske výrobky, jemné cestá; nápoje patriace do triedy 30; plnky zložené prevažne z tovarov patriacich do triedy 30; sladké nátierky; slané nátierky; malé občerstvenia medzi hlavnými jedlami z tovarov patriacich do triedy 30; hotové jedlá a ich zložky obsahujúce prevažne tovary patriace do triedy 30; čokoláda; pizza, pizzové základy; omáčky, posýpky a polevy na pizzu; omáčky na cestoviny a ryžu; šalátové dressingy; majonéza; omáčky a chuťové omáčky, všetko patriace do triedy 30.

(540)

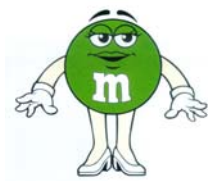

(591) biela, čierna, zelená, béžová
(732) Mars Incorporated, McLean, Virginia 22101, US;
(740) Fajnorová Mária, Ing., Bratislava, SK;

(111) 190541

(151) 26.4.2000
(156) 17.6.2008
(180) 17.6.2018
(210) 1608-98
(220) 17.6.1998
(442) 18.1.2000
(450) 11.7.2000

7 (511) 29, 30

(511) 29 - Mäso, ryby, hydina a zverina, morské živočíchy ako potrava; konzervované, sušené, varené a inak spracované ovocie a zelenina; prípravky zo všetkých uvedených tovarov; mliečne výrobky; mrazené jogurty; peny; chladené dezerty; nápoje z mliečnych výrobkov patriace do triedy 29; polievky; sladké nátierky; slané nátierky; šaláty; nápoje patriace do triedy 29; plnky; malé občerstvenia medzi hlavnými jedlami z tovarov patriacich do triedy 29; hotové jedlá a ich zložky obsahujúce prevažne tovary patriace do triedy 29; proteínové látky; omáčky a chuťové omáčky, všetko patriace do triedy 29.

30 - Ryža, cestoviny, obilniny a obilninové prípravky; čaj, káva, kakao; varená čokoláda a čokoládové nápoje, kávové výťažky a náhradky, zmesi kávy a čakanky; čakanka, čakankové zmesi, všetko ako kávové náhradky; neliečivé cukrovinky; jemné pečivo a zákusky, sušienky, kekсы a sucháre; vodové zmrzliny, smotanové zmrzliny, zmrzlinové výrobky, mrazené cukrovinky; chladené dezerty a zákusky; peny, šerbety; chlieb; cukrárske výrobky, jemné cestá; nápoje patriace do triedy 30; plnky zložené prevažne z tovarov patriacich do triedy 30; sladké nátierky; slané nátierky; malé občerstvenia medzi hlavnými jedlami z tovarov patriacich do triedy 30; hotové jedlá a ich zložky obsahujúce prevažne tovary patriace do triedy 30; čokoláda; pizza, pizzové základy; omáčky, posýpky a polevy na pizzu; omáčky na cestoviny a ryžu; šalátové dressingy; majonéza; omáčky a chuťové omáčky, všetko patriace do triedy 30.

(540)



(591) biela, čierna, červená, béžová
(732) Mars Incorporated, McLean, Virginia 22101, US;
(740) Fajnorová Mária, Ing., Bratislava, SK;

(111) 190542

(151) 26.4.2000
(156) 17.6.2008
(180) 17.6.2018
(210) 1609-98
(220) 17.6.1998
(442) 18.1.2000
(450) 11.7.2000

7 (511) 29, 30

(511) 29 - Mäso, ryby, hydina a zverina, morské živočíchy ako potrava; konzervované, sušené, varené a inak spracované ovocie a zelenina; prípravky zo všetkých uvedených tovarov; mliečne výrobky; mrazené jogurty; peny; chladené dezerty; nápoje z mliečnych výrobkov patriace do triedy 29; polievky; sladké nátierky; slané nátierky; šaláty; nápoje patriace do triedy 29; plnky; malé občerstvenia medzi hlavnými jedlami z tovarov patriacich do triedy 29; hotové jedlá a ich zložky obsahujúce prevažne tovary patriace do triedy 29; proteínové látky; omáčky a chuťové omáčky, všetko patriace do triedy 29.

30 - Ryža, cestoviny, obilniny a obilninové prípravky; čaj, káva, kakao; varená čokoláda a čokoládové nápoje, kávové výťažky a náhradky, zmesi kávy a čakanky; čakanka, čakankové zmesi, všetko ako kávové náhradky; neliečivé cukrovinky; jemné pečivo a zákusky, sušienky, kekсы a sucháre; vodové zmrzliny, smotanové zmrzliny, zmrzlinové výrobky, mrazené cukrovinky; chladené dezerty a zákusky; peny, šerbety; chlieb; cukrárske výrobky, jemné cestá; nápoje patriace do triedy 30; plnky zložené prevažne z tovarov patriacich do triedy 30; sladké nátierky; slané nátierky; malé občerstvenia medzi hlavnými jedlami z tovarov patriacich do triedy 30; hotové jedlá a ich zložky obsahujúce prevažne tovary patriace do triedy 30; čokoláda; pizza, pizzové základy; omáčky, posýpky a polevy na pizzu; omáčky na cestoviny a ryžu; šalátové dressingy; majonéza; omáčky a chuťové omáčky, všetko patriace do triedy 30.

(540)



(591) biela, čierna, žltá, béžová
(732) Mars Incorporated, McLean, Virginia 22101, US;
(740) Fajnorová Mária, Ing., Bratislava, SK;

(111) 190555

(151) 26.4.2000
(156) 19.6.2008
(180) 19.6.2018
(210) 1642-98
(220) 19.6.1998
(442) 18.1.2000
(450) 11.7.2000

7 (511) 5

(511) 5 - Prípravky na ničenie hmyzu; fungicídy, herbicídy.

(540) KANTOR

(732) Dow AgroSciences LLC, 9330 Zionsville Road,
Indianapolis, Indiana, US;
(740) Tomeš Pavol, Ing., Bratislava, SK;

(111) 190737

(151) 22.5.2000
(156) 23.1.2008
(180) 23.1.2018
(210) 167-98
(220) 23.1.1998
(442) 14.2.2000
(450) 14.8.2000

7 (511) 30

(511) 30 - Zmrzliny.

(540)

(732) CAN s. r. o., Dolné Rudiny 3, 010 01 Žilina, SK;
(740) Čechvalová Dagmar, Bratislava, SK;

(111) 190754

(151) 22.5.2000
(156) 27.2.2008
(180) 27.2.2018
(210) 501-98
(220) 27.2.1998
(310) 2149127
(320) 24.10.1997
(330) GB
(442) 14.2.2000
(450) 14.8.2000

7 (511) 12

(510) Dopravné prostriedky pozemné, ich časti a príslušenstvo.

(540) FUSION

(732) Ford Motor Company, The American Road, Dearborn, Michigan 48121, US;
(740) Bušová Eva, JUDr., Bratislava, SK;

(111) 190766

(151) 22.5.2000
(156) 2.3.2008
(180) 2.3.2018
(210) 517-98
(220) 2.3.1998
(442) 14.2.2000
(450) 14.8.2000

7 (511) 24

(510) Prikrývky, vankúše, doplnkový bytový textil, prikrývky na posteľ, spacie vaky, posteľná bielizeň.

(540)

(732) Vranský Pavel, Ing., Hornohorská 2, 949 01 Nitra, SK;
(740) Máčajová Mária, Ing., Nitra, SK;

(111) 190767

(151) 22.5.2000
(156) 2.3.2008
(180) 2.3.2018
(210) 520-98
(220) 2.3.1998
(442) 14.2.2000
(450) 14.8.2000

7 (511) 2

(510) Tlačiarenské farby.

(540) HEATEL

(732) E. I. du Pont de Nemours and Company, 1007 Market Street, Wilmington, Delaware 19898, US;
(740) Bušová Eva, JUDr., Bratislava, SK;

(111) 190799

(151) 22.5.2000
(156) 21.4.2008
(180) 21.4.2018
(210) 1016-98
(220) 21.4.1998
(442) 14.2.2000
(450) 14.8.2000

7 (511) 30

(510) Čokoláda, varená čokoláda a čokoládové nápoje; vodové zmrzliny, smotanové zmrzliny, zmrzlino-vé výrobky, mrazené cukrovinky; chladené dezerty a zákusky; peny, nátierky; všetko obsahujúce čokoládu alebo s čokoládovou príchuťou.

**(540) THE MILK CHOCOLATE
MELTS IN YOUR MOUTH,
NOT IN YOUR HAND**

(732) Mars Incorporated, McLean, Virginia 22101, US;
(740) Fajnorová Mária, Ing., Bratislava, SK;

(111) 190800

(151) 22.5.2000
(156) 21.4.2008
(180) 21.4.2018
(210) 1017-98
(220) 21.4.1998
(442) 14.2.2000
(450) 14.8.2000

7 (511) 30

(510) Čokoláda, varená čokoláda a čokoládové nápoje; vodové zmrzliny, smotanové zmrzliny, zmrzlino-vé výrobky, mrazené cukrovinky; chladené dezerty a zákusky; peny, nátierky; všetko obsahujúce čokoládu alebo s čokoládovou príchuťou.

**(540) MLIEČNA ČOKOLÁDA,
KTORÁ SA ROZPUSTÍ NA
JAZYKU A NIE V DLANI**

(732) Mars Incorporated, McLean, Virginia 22101, US;
(740) Fajnorová Mária, Ing., Bratislava, SK;

(111) 190818

(151) 22.5.2000
 (156) 4.5.2008
 (180) 4.5.2018
 (210) 1142-98
 (220) 4.5.1998
 (442) 14.2.2000
 (450) 14.8.2000

7 (511) 28, 29, 30

(511) 28 - Hračky, hry a predmety na hranie.
 29 - Mäso, ryby, hydina a zverina, morské živočíchy ako potrava; konzervované, sušené, varené a inak spracované ovocie a zelenina; prípravky zo všetkých uvedených tovarov; mliečne výrobky; peny; chladené dezerty; nápoje z mliečnych výrobkov patriace do triedy 29; polievky; sladké nátierky; slané nátierky; šaláty; nápoje patriace do triedy 29; plnky; malé občerstvenia medzi hlavnými jedlami z tovarov patriacich do triedy 29; hotové jedlá a ich zložky obsahujúce prevažne tovary patriace do triedy 29; proteínové látky; omáčky a chuťové omáčky, všetko patriace do triedy 29.
 30 - Ryža, cestoviny, obilniny a obilninové prípravky; čaj, káva, kakao; varená čokoláda a čokoládové nápoje, kávové výťažky a náhradky, zmesi kávy a čakanky; čakanka, čakankové zmesi, všetko ako kávové náhradky; neliečivé cukrovinky; jemné pečivo a zákusky, sušienky, kekсы a sucháre; vodové zmrzliny, smotanové zmrzliny, mrazené jogurty, zmrzlinové výrobky, mrazené cukrovinky; chladené dezerty a zákusky; peny, šerbety; chlieb; cukrárske výrobky, jemné cestá; nápoje patriace do triedy 30; plnky zložené prevažne z tovarov patriacich do triedy 30; sladké nátierky; slané nátierky; malé občerstvenia medzi hlavnými jedlami z tovarov patriacich do triedy 30; hotové jedlá a ich zložky obsahujúce prevažne tovary patriace do triedy 30; čokoláda; pizza, pizzové základy; omáčky, posýpky a polevy na pizzu; omáčky na cestoviny a ryžu; šalátové dressingy; majonéza; omáčky a chuťové omáčky, všetko patriace do triedy 30.

(540)

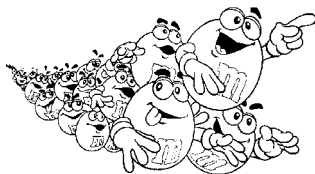

(732) Mars Incorporated, McLean, Virginia 22101, US;
 (740) Fajnorová Mária, Ing., Bratislava, SK;

(111) 190868

(151) 19.5.2000
 (156) 19.5.2008
 (180) 19.5.2018
 (210) 1311-98
 (220) 19.5.1998
 (442) 14.2.2000
 (450) 14.8.2000

7 (511) 32, 33

(511) 32 - Nealkoholické nápoje, limonády, sirupy.
 33 - Alkoholické a nízkoalkoholické nápoje.

(540)



(732) FRUJO, a. s., 691 53 Tvrdonice, CZ;
 (740) ROTT, RŮŽIČKA & GUTTMANN, v. o. s., Bratislava, SK;

(111) 190886

(151) 19.5.2000
 (156) 29.6.2008
 (180) 29.6.2018
 (210) 1747-98
 (220) 29.6.1998
 (442) 14.2.2000
 (450) 14.8.2000

7 (511) 30

(511) Ryža, cestoviny, obilniny a obilninové prípravky; čaj, káva, kakao; varená čokoláda a čokoládové nápoje, kávové výťažky a náhradky, zmesi kávy a čakanky; čakanka, čakankové zmesi, všetko ako kávové náhradky; neliečivé cukrovinky; jemné pečivo a zákusky, sušienky, kekсы a sucháre; vodové zmrzliny, smotanové zmrzliny, zmrzlinové výrobky, mrazené cukrovinky; chladené dezerty a zákusky; peny, šerbety; chlieb; cukrárske výrobky, jemné cestá; nápoje patriace do triedy 30; plnky zložené prevažne z tovarov patriacich do triedy 30; malé občerstvenia medzi hlavnými jedlami z tovarov patriacich do triedy 30; hotové jedlá a ich zložky obsahujúce prevažne tovary patriace do triedy 30; čokoláda; pizza, pizzové základy; omáčky, posýpky a polevy na pizzu; omáčky na cestoviny a ryžu; šalátové dressingy; majonéza; omáčky a chuťové omáčky, všetko patriace do triedy 30, sladké nátierky patriace do tr. 30, slané nátierky patriace do tr. 30.

(540) TASTE THE RAINBOW

(732) Mars Incorporated, McLean, Virginia 22101, US;
 (740) Fajnorová Mária, Ing., Bratislava, SK;

(111) 190901

(151) 19.5.2000
 (156) 20.7.2008
 (180) 20.7.2018
 (210) 1931-98
 (220) 20.7.1998
 (442) 14.2.2000
 (450) 14.8.2000

7 (511) 9, 16, 25, 36, 42

(511) 9 - Videokazety a pásky; audiokazety a pásky; počítačové programy; elektronické publikácie; všetky určené na podporu povedomia a informovanosti o HIV a AIDS.
 16 - Tlačoviny; publikácie; všetky určené na podporu povedomia a informovanosti o HIV a AIDS.
 25 - Výrobky vrchného ošatenia; tričká.
 36 - Obstarávanie peňažných prostriedkov (fondov) na podporu povedomia a informovanosti o HIV a AIDS.
 42 - Poradenstvo v oblasti podpory povedomia a informovanosti o HIV a AIDS; služby v oblasti obstarávania informácií na podporu povedomia a informovanosti o HIV a AIDS.

(540)



- (732) Glaxo Group Limited, Glaxo Wellcome House, Berkeley Avenue, Greenford, Middlesex UB6 0NN, GB;
(740) Žovicová Viera, Mgr., Bratislava, SK;

(111) 190948

- (151) 19.5.2000
(156) 28.8.2008
(180) 28.8.2018
(210) 2252-98
(220) 28.8.1998
(442) 14.2.2000
(450) 14.8.2000

7 (511) 9

- (511) 9 - Počítačový hardvér, najmä modulárne subsystémy úložného priestoru a ich jednotlivé súčasti; počítačové programy na pripojovanie zariadení počítačových periférií do sietí.

(540) **STORAGEWORKS**

- (732) HEWLETT - PACKARD DEVELOPMENT COMPANY, L. P., Texas Limited Partnership, 20555 State Highway 249, Houston, Texas 77070, US;
(740) Tomeš Pavol, Ing., Bratislava, SK;

(111) 190954

- (151) 19.5.2000
(156) 31.8.2008
(180) 31.8.2018
(210) 2261-98
(220) 31.8.1998
(442) 14.2.2000
(450) 14.8.2000

7 (511) 5

- (511) 5 - Farmaceutické a liečivé prípravky a látky na humánne použitie, vakcíny.

(540) **BOOSTACEL**

- (732) GlaxoSmithKline Biologicals S. A., Rue de l'Institut 89, B-1330 Rixensart, BE;
(740) Fajnorová Mária, Ing., Bratislava, SK;

(111) 190962

- (151) 19.5.2000
(156) 26.10.2008
(180) 26.10.2018
(210) 2658-98
(220) 26.10.1998
(442) 14.2.2000
(450) 14.8.2000

7 (511) 5

- (511) 5 - Farmaceutické a liečivé prípravky a látky na humánne použitie; vakcíny.

(540) **TYSALRIX**

- (732) GlaxoSmithKline Biologicals S. A., Rue de l'Institut 89, B-1330 Rixensart, BE;
(740) Fajnorová Mária, Ing., Bratislava, SK;

(111) 191004

- (151) 19.5.2000
(156) 13.2.2008
(180) 13.2.2018
(210) 353-98
(220) 13.2.1998
(442) 14.2.2000
(450) 14.8.2000

7 (511) 30, 32

- (511) 30 - Cukrovinky, čokoláda, čokoládové nápoje, fondán, jemné pečivo, kakao, kakaové nápoje, karamelky, kávové krémy, keksy, koláče, marcipán, vafle, oblátky, pečivo, perníky, príchuť do koláčov a zákuskov.
32 - Nápojové zmesi a prášky.

(540) **SAXANA**

- (732) Opavia - LU, a. s., Vinohradská 2828/151, 130 00 Praha, CZ;
(740) Kováčik Štefan, Ing., Bratislava, SK;

(111) 191053

- (151) 19.6.2000
(156) 2.2.2008
(180) 2.2.2018
(210) 246-98
(220) 2.2.1998
(442) 13.3.2000
(450) 12.9.2000

7 (511) 29, 31

- (511) 29 - Spracované arašidy.
31 - Arašidy.

(540)

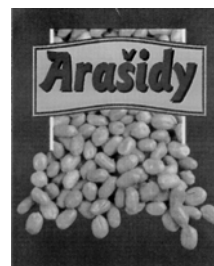

- (732) Baliarne obchodu, a. s., Poprad, Hraničná 664/16, 058 01 Poprad, SK;
(740) Žuffa Ladislav, Ing., Poprad, SK;

(111) 191068

- (151) 19.6.2000
(156) 27.2.2008
(180) 27.2.2018
(210) 500-98
(220) 27.2.1998
(442) 13.3.2000
(450) 12.9.2000

7 (511) 7, 11

- (511) 7 - Kompresory, turbogenerátory.
11 - Tepelné čerpadlá.

(540)

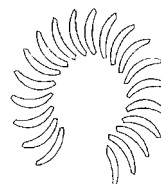

(732) Capstone Turbine Corporation, 21211 Nordhoff Street, Chatsworth, California 91311, US;

(740) PATENTSERVIS BRATISLAVA, a. s., Bratislava, SK;

(111) 191069

(151) 19.6.2000

(156) 2.3.2008

(180) 2.3.2018

(210) 518-98

(220) 2.3.1998

(442) 13.3.2000

(450) 12.9.2000

7 (511) 6, 35

(511) 6 - Kovové skrine, pokladničné schránky a trezory, kovové mechanické zabezpečovacie systémy (mreže) s výnimkou elektronických zabezpečovacích systémov.

35 - Sprostredkovanie obchodu s tovarmi.

(540)



(732) EK, s. r. o., Krížna 950/10, 018 61 Beluša, SK;

(740) Mrenica Jaroslav, Ing., Púchov, SK;

(111) 191125

(151) 19.6.2000

(156) 20.5.2008

(180) 20.5.2018

(210) 1324-98

(220) 20.5.1998

(442) 13.3.2000

(450) 12.9.2000

7 (511) 5

(510) Farmaceutické, zverolekárske a zdravotnícke prípravky; dietetické látky prispôsobené na lekárske účely, potrava pre dojčatá; náplasti, obväzový materiál; hmoty na plombovanie zubov a zubné vosky; dezinfekčné prostriedky; prípravky na ničenie hmyzu; fungicídy, herbicídy;

(540)



(732) Wyeth, Five Giralda Farms, Madison, New Jersey 07940-0874, US;

(740) Fajnorová Mária, Ing., Bratislava, SK;

(111) 191165

(151) 19.6.2000

(156) 23.7.2008

(180) 23.7.2018

(210) 1965-98

(220) 23.7.1998

(442) 13.3.2000

(450) 12.9.2000

7 (511) 30

(511) 30 - Múka a obilné prípravky, chlieb, sušienky, cestoviny, sucháre, koláče, jemné pečivo a cukrovinky, kvasnice, prášky do pečiva, zlepšujúce prípravky a zmesi na pekárenskú a cukrárenskú výrobu, arómy, esencie.

(540) QUICK

(732) Zeelandia, spol. s r. o., Malšice 267, 391 75 Malšice, CZ;

(740) Hojčuš Peter, Ing., Bratislava, SK;

(111) 191194

(151) 19.6.2000

(156) 11.8.2008

(180) 11.8.2018

(210) 2121-98

(220) 11.8.1998

(442) 13.3.2000

(450) 12.9.2000

7 (511) 3

(511) 3 - Kozmetické, toaletné a voňavkárske prípravky.

(540) CLINIQUE STOP SIGNS

(732) Clinique Laboratories, LLC, 767 Fifth Avenue, New York, New York 10153, US;

(740) Brichtová Tatiana, JUDr., Bratislava, SK;

(111) 191257

(151) 19.6.2000

(156) 14.9.2008

(180) 14.9.2018

(210) 2338-98

(220) 14.9.1998

(442) 13.3.2000

(450) 12.9.2000

7 (511) 5, 10

(511) 5 - Farmaceutické prípravky a látky.

10 - Lekárske a chirurgické prístroje a nástroje, inhalátory, časti a fitingy uvedených tovarov patriacich do triedy 10.

(540) VIPRAID

(732) GLAXO GROUP LIMITED, Glaxo Wellcome House, Berkeley Avenue, Greenford, Middlesex UB6 0NN, GB;

(740) Fajnorová Mária, Ing., Bratislava, SK;

(111) 191264

(151) 19.6.2000

(156) 14.9.2008

(180) 14.9.2018

(210) 2349-98

(220) 14.9.1998

(442) 13.3.2000

(450) 12.9.2000

7 (511) 1, 40, 42

(511) 1 - Ionomeničové živice; syntetické živice; adsorbenty, všetko na použitie pri úprave vody a pri úprave spracovanej vody.

40 - Služby vzťahujúce sa na použitie ionomeničových živíc, syntetických živíc a adsorbentov pri úprave vody a úprave spracovanej vody.

42 - Poskytovanie informácií vzťahujúcich sa na použitie ionomeničových živíc, syntetických živíc a adsorbentov pri úprave vody a úprave spracovanej vody.

(540) STRATAPACK

- (732) ROHM AND HAAS COMPANY, 100 Independence Mall West, Philadelphia, PA 19106-2399, US;
 (740) ROTT, RŮŽIČKA & GUTTMANN, v. o. s., Bratislava, SK;

(111) 191336

- (151) 19.6.2000
 (156) 11.11.2008
 (180) 11.11.2018
 (210) 2828-98
 (220) 11.11.1998
 (442) 13.3.2000
 (450) 12.9.2000

7 (511) 2, 3, 17, 35

- (511) 2 - Farby, laky, farbivá a tmely všetkých druhov zhrnuté v triede 2 pre priemysel, remeselníkov a umelcov, najmä autolaky a fasádne farby; rie- didlá náterových hmôt, farieb, lakov a tmelov.
 3 - Brúsne prostriedky, najmä brúsne papiere a plátina; leštiace prostriedky, napríklad pasty.
 17 - Izolačné hmoty a materiály všetkých druhov, napríklad laky, nátery, nástreky, vlákna a fólie.
 35 - Propagačná, reklamná a inzertná činnosť v odbore náterových a izolačných hmôt; informačná a poradenská činnosť v oblasti obchodných a organizačných poradcov; prieskum trhu vrátane marketingu; reklamné výstavy, prehliadky a veľtrhy vrátane propagačných materiálov; obchodno-sprostredkovateľská a zastupiteľská činnosť v odbore náterových a izolačných hmôt.

(540) ABEL AUTO

- (732) Košťál Miloslav, Ing. - MIKOS, Nemocniční 77/2197, 352 01 Aš, CZ;
 (740) Hojčuš Peter, Ing., Bratislava, SK;

(111) 191337

- (151) 19.6.2000
 (156) 11.11.2008
 (180) 11.11.2018
 (210) 2829-98
 (220) 11.11.1998
 (442) 13.3.2000
 (450) 12.9.2000

7 (511) 2, 3, 17, 35

- (511) 2 - Farby, laky, farbivá a tmely všetkých druhov zhrnuté v triede 2 pre priemysel, remeselníkov a umelcov, najmä autolaky a fasádne farby; rie- didlá náterových hmôt, farieb, lakov a tmelov.
 3 - Brúsne prostriedky, najmä brúsne papiere a plátina; leštiace prostriedky, napríklad pasty.
 17 - Izolačné hmoty a materiály všetkých druhov, napríklad laky, nátery, nástreky, vlákna a fólie.
 35 - Propagačná, reklamná a inzertná činnosť v odbore náterových a izolačných hmôt; informačná a poradenská činnosť v oblasti obchodných a organizačných poradcov; prieskum trhu vrátane marketingu; reklamné výstavy, prehliadky a veľtrhy vrátane propagačných materiálov; obchodno-sprostredkovateľská a zastupiteľská činnosť v odbore náterových a izolačných hmôt.

(540) ABEL BONNEX

- (732) Košťál Miloslav, Ing. - MIKOS, Nemocniční 77/2197, 352 01 Aš, CZ;
 (740) Hojčuš Peter, Ing., Bratislava, SK;

(111) 191340

- (151) 19.6.2000
 (156) 11.11.2008
 (180) 11.11.2018
 (210) 2832-98
 (220) 11.11.1998
 (442) 13.3.2000
 (450) 12.9.2000

7 (511) 5

- (511) 5 - Fungicídy, herbicídy, insekticídy na použitie v poľnohospodárstve, záhradníctve a lesníctve, na trávnatých a okrasných plochách a na použitie na domáce a priemyselné účely.

(540) NeoTec

- (732) Dow AgroSciences LLC, 9330 Zionsville Road, Indianapolis, Indiana 46268, US;
 (740) ROTT, RŮŽIČKA & GUTTMANN, v. o. s., Bratislava, SK;

(111) 191391

- (151) 17.7.2000
 (156) 16.6.2007
 (180) 16.6.2017
 (210) 1691-97
 (220) 16.6.1997
 (442) 10.4.2000
 (450) 9.10.2000

7 (511) 7, 8, 9, 13, 17, 20, 37, 40, 42

- (511) 7 - Obrábacie stroje a ich súčasti; odlievacie formy ako časti strojov; formovacie stroje.
 8 - Ručné nástroje a ručné náradia.
 9 - Rozvádzače nízkeho napätia.
 13 - Strelivo, náboje, výbušniny, ohňostroje vrátane pyrotechnických výrobkov; drevené obaly na muníciu.
 17 - Plastové výrobky na báze polyuretánových pien, slúžiace napríklad na tepelnú alebo protihlukovú izoláciu.
 20 - Drevený nábytok, transportné obaly na stroje a zariadenia.
 37 - Montáž, oprava, údržba a revízia vyhradených elektrických zariadení.
 40 - Spracovanie a úprava materiálu.
 42 - Prechodné ubytovanie.

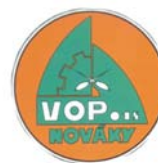
(540)

- (591) oranžová, biela, zelená, čierna
 (732) Vojenský opravárenský podnik Nováky, a. s., Duklianska 60, 972 71 Nováky, SK;

(111) 191502

- (151) 17.7.2000
 (156) 22.5.2008
 (180) 22.5.2018
 (210) 1340-98
 (220) 22.5.1998
 (442) 10.4.2000
 (450) 9.10.2000

7 (511) 5

- (511) 5 - Fungicídne účinné produkty.

(540) BIZON

(732) Dow AgroSciences LLC, 9330 Zionsville Road,
Indianapolis, Indiana, US;
(740) Tomeš Pavol, Ing., Bratislava, SK;

(111) 191622

(151) 18.7.2000
(156) 3.8.2008
(180) 3.8.2018
(210) 2067-98
(220) 3.8.1998
(310) 98/2434
(320) 9.6.1998
(330) IE
(442) 10.4.2000
(450) 9.10.2000

7 (511) 16, 34

(511) 16 - Tlačoviny; karty, ktoré sa vkladajú do cigariet; kartón a karty na reklamné označenia; knižárske materiály; fotografie; papiernický tovar; nálepky na kancelárske účely; potreby pre umelcov patriace do tejto triedy; maliarske štetce; kancelárske potreby s výnimkou nábytku, inštručný a učebný materiál s výnimkou prístrojov; plastické materiály na balenie; hracie karty; tlačové písmo; polygrafické písmo.
34 - Cigarety, tabak a tabakové výrobky; zapalovače, zápalky a potreby pre fajčiarov.

(540)



(732) American-Cigarette Company (Overseas) Limited,
Zählerweg 4, CH 6300 Zug, CH;
(740) Žovicová Viera, Mgr., Bratislava, SK;

(111) 191705

(151) 18.7.2000
(156) 11.11.2008
(180) 11.11.2018
(210) 2827-98
(220) 11.11.1998
(442) 10.4.2000
(450) 9.10.2000

7 (511) 2, 3, 17, 35

(511) 2 - Farby, laky, farbivá a tmely všetkých druhov zhrnuté v triede 2 pre priemysel, remeselníkov a umelcov, najmä autolaky a fasádne farby; rie-didlá na náterové hmoty, farby, laky a tmely.
3 - Brúsne prostriedky, najmä brúsne papiere a plátina; leštiace prostriedky, napríklad pasty.
17 - Izolačné hmoty a materiály všetkých druhov, napríklad laky, nátery, nástreky, vlákna a fólie.
35 - Propagačná, reklamná a inzertná činnosť v odbore náterových a izolačných hmôt; informačná a poradenská činnosť v oblasti obchodných a organizačných poradcov; prieskum trhu vrátane marketingu; reklamné výstavy, prehliadky a veľtrhy vrátane propagačných materiálov; obchodno-sprostredkovateľská a zastupiteľská činnosť v odbore náterových a izolačných hmôt.

(540)



(732) Košťál Miloslav, Ing. - MIKOS, Nemocniční 77/2197,
352 01 Aš, CZ;
(740) Hojčuš Peter, Ing., Bratislava, SK;

(111) 191836

(151) 23.8.2000
(156) 20.2.2008
(180) 20.2.2018
(210) 430-98
(220) 20.2.1998
(442) 16.5.2000
(450) 7.11.2000

7 (511) 18, 22, 25, 28

(511) 18 - Vrecia, tašky, vaky, plecniaky, hlavne športové tašky a vrecia, tašky na vybavenie a výstroj, cestovné tašky, kufre, náprsné tašky, peňaženky, puzdrá na kľúče a prívesky na kľúče, postroje, remene, popruhy, šíry a ďalšie príslušenstvá k nim, všetko zahrnuté v tr. 18.
22 - Plachty a plachtoviny, hlavne plachty plachetníc, windsurfových plachty, plachty jácht, laná, povrazy a siete, všetko zahrnuté v tr. 22.
25 - Odevy a súčasti odevov, hlavne športové odevy a odevy na voľný čas, ponožky, pančuchy, pokrývky hlavy a obuv všetkých druhov, všetko zahrnuté v triede 25.
28 - Windsurfové dosky, plachetnice, vybavenie, výstroj a príslušenstvo na ne, prídavné, spojovacie a upevňovacie zariadenia na ne, hlavne windsurfové sťažne, windsurfové rahná, ochranné zariadenia päty stôžiarov, nožné strmenie a remene, športové vybavenie a výstroj, hlavne bezpečnostné a ochranné pásy (postroje), remene, popruhy, šíry na použitie na plachetnice a na plachtenie a ďalšie príslušenstvá k nim, všetko zahrnuté v triede 28.

(540)

NEILPRYDE

(732) NEIL PRYDE LIMITED, 20/F YKK Building
Phase 2, No. 2 San Lik Street, Tuen Mun, HK;
(740) PATENTSERVIS BRATISLAVA, a. s., Bratislava, SK;

(111) 191841

(151) 23.8.2000
(156) 27.2.2008
(180) 27.2.2018
(210) 499-98
(220) 27.2.1998
(310) 75/357665
(320) 16.9.1997
(330) US
(442) 16.5.2000
(450) 7.11.2000

7 (511) 37, 42

(511) 37 - Inštalácia, montáž a opravy generátorov, tepelných čerpadiel, kompresorov, turbogenerátorov.

42 - Inštalácia a opravy počítačových programov súvisiacich so službami uvedenými v tr. 37.

(540)

CAPSTONE

(732) Capstone Turbine Corporation, 21211 Nordhoff Street, Chatsworth, California 91311, US;

(740) PATENTSERVIS BRATISLAVA, a. s., Bratislava, SK;

(111) 191856

(151) 23.8.2000

(156) 12.3.2008

(180) 12.3.2018

(210) 642-98

(220) 12.3.1998

(442) 16.5.2000

(450) 7.11.2000

7 (511) 36

(511) 36 - Uzatváranie poisťiek, uzatváranie poisťiek proti požiaru, uzatváranie životných poisťiek, napr. poistenie pre prípad smrti alebo dožitia poisteného; poistenie pre prípad smrti úrazom a úplnej trvalej invalidity poisteného; poisťno-technické služby, poradenstvo v oblasti poistenia, napr. oslobodenie od platenia poisteného pri úplnej trvalej invalidite poisteného, sprostredkovanie poistenia, konzultačné služby, sprostredkovanie záruk, dôchodkové fondy, elektronický prevod kapitálu, finančné informácie, finančné odhady a oceňovania (poisťovníctvo, bankovníctvo, nehnuteľnosti), finančné poradenstvo, finančné riadenie, finančné analýzy, finančníctvo, klíring (zúčtovanie vzájomných pohľadávok a záväzkov - bezhotovostné platenie), informácie o poistení, kapitálové investície, nákup na splátky, prenájom nehnuteľností, správa nehnuteľností, sprostredkovatelia nehnuteľností, nehody (poistenie), platenie na splátky, burzové makléristvo, kaucie, záruky, garancie, ručenie, pripoistenie.

(540)



(591) žltá, červená, modrá, hnedá, biela, čierna

(732) American Life Insurance Company, 600 King Street, Wilmington, Delaware 19899, US;

(740) Csekés Erika, JUDr., Bratislava, SK;

(111) 191882

(151) 23.8.2000

(156) 9.6.2008

(180) 9.6.2018

(210) 1493-98

(220) 9.6.1998

(442) 16.5.2000

(450) 7.11.2000

7 (511) 29, 30, 32

(511) 29 - Rybie konzervy, konzervovaná zelenina, jedlý olej.

30 - Výrobky z obilia - cestoviny, mletá červená paprika, zeleninová prísada do jedál (typ vegeta).

32 - Minerálna voda nesýtená, minerálna voda sýtená.

(540)



(591) žltá, tmavomodrá

(732) Kofola Holding a.s., Nad Porubkou 2278/31a, 708 00 Ostrava, CZ;

(740) Záhurecký Eugen, JUDr., Banská Bystrica, SK;

(111) 191953

(151) 23.8.2000

(156) 16.10.2008

(180) 16.10.2018

(210) 2590-98

(220) 16.10.1998

(310) 820803200

(320) 1.6.1998

(330) BR

(442) 16.5.2000

(450) 7.11.2000

7 (511) 34

(511) 34 - Surový a spracovaný tabak, výrobky pre fajčiarov.

(540)



(732) SOUZA CRUZ S. A., Rua Candelaria 66, Rio de Janeiro, BR;

(740) Žovicová Viera, Mgr., Bratislava, SK;

(111) 191958

(151) 23.8.2000

(156) 19.10.2008

(180) 19.10.2018

(210) 2596-98

(220) 19.10.1998

(310) 807537,

(320) 24.4.1998

(330) EM

(442) 16.5.2000

(450) 7.11.2000

7 (511) 5, 29, 30

(511) 5 - Liečivé cukrovinky; dietetické prípravky, potrava pre deti a chorých, vitamínové prípravky.

29 - Mäso, ryby, hydina a zverina, morské živočíchy ako potrava; konzervované, sušené, varené a inak spracované ovocie a zelenina; prípravky zo všetkých uvedených tovarov; mliečne výrobky; mrazené jogurty; peny; chladené dezerty; mliečne nápoje, ochutené mliečne nápoje, čokoládové mliečne nápoje, nápoje z mliečnych výrobkov patriace do triedy 29; polievky; sladké nátiery; slané nátiery; šaláty; nápoje patriace do triedy 29; plnky; malé občerstvenia medzi hlavnými jedlami zložené prevažne z tovarov patriacich do triedy 29; hotové jedlá a ich zložky obsahujúce prevažne tovary patriace do triedy 29; proteínové látky; omáčky a chuťové omáčky, všetko patriace do triedy 29.

30 - Ryža, cestoviny, obilniny a obilninové prípravky; čaj, káva, kakao; varená čokoláda a čokoládové nápoje, kávové výtázky a náhradky, zmesi kávy a čakanky; čakanka, čakankové zmesi, všetko ako kávové náhradky; neliečivé cukrovinky; pekárske výrobky, jemné pečivo a zákusky, sušienky, keksy a sucháre; vodové zmrzliny, smotanové zmrzliny, zmrzlinové výrobky, mrazené cukrovinky; chladené dezerty a zákusky; peny, šerbety; chlieb; cukrárske výrobky, jemné cestá; nápoje patriace do triedy 30; plnky zložené prevažne z tovarov patriacich do triedy 30; sladké nátiery; slané nátiery; malé občerstvenia medzi hlavnými jedlami zložené prevažne z tovarov patriacich do triedy 30; hotové jedlá a ich zložky obsahujúce prevažne tovary patriace do triedy 30; čokoláda; pizza, pizzové základy; omáčky, posýpky a polevy na pizzu; omáčky na cestoviny a ryžu; šalátové dressingy; majonéza; omáčky a chuťové omáčky, všetko patriace do triedy 30.

(540) MARS FAVOURITES

(732) Mars Incorporated, McLean, Virginia 22101, US;

(740) Fajnorová Mária, Ing., Bratislava, SK;

(111) 192001

(151) 23.8.2000
(156) 20.11.2008
(180) 20.11.2018
(210) 2943-98
(220) 20.11.1998
(442) 16.5.2000
(450) 7.11.2000

7 (511) 34

(511) 34 - Cigarety, tabak, tabakové výrobky, výrobky pre fajčiarov, zapalovače, zápalky.

(540)

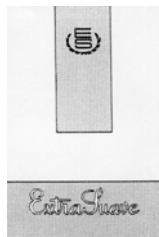

(732) British American Tobacco (Brands) Limited, Globe House, 4 Temple Place, London WC2R 2PG, GB;

(740) Žovicová Viera, Mgr., Bratislava, SK;

(111) 192004

(151) 23.8.2000
(156) 23.11.2008
(180) 23.11.2018
(210) 2948-98
(220) 23.11.1998
(442) 16.5.2000
(450) 7.11.2000

7 (511) 29, 30

(511) 29 - Mäso, ryby, hydina a zverina, morské živočíchy ako potrava; konzervované, sušené, varené a inak spracované ovocie a zelenina; prípravky zo všetkých uvedených tovarov; mliečne výrobky; mrazené jogurty; peny; chladené dezerty; nápoje z mliečnych výrobkov patriace do triedy 29; polievky; sladké nátiery; slané nátiery; šaláty; nápoje patriace do triedy 29; plnky; malé občerstvenia medzi hlavnými jedlami zložené prevažne z tovarov patriacich do triedy 29; hotové jedlá a ich zložky obsahujúce prevažne tovary patriace do triedy 29; proteínové látky; omáčky a chuťové omáčky, všetko patriace do triedy 29.

30 - Ryža, cestoviny, obilniny a obilninové prípravky; čaj, káva, kakao; varená čokoláda a čokoládové nápoje, kávové esencie a výtázky, zmesi kávy a čakanky; čakanka, čakankové zmesi, všetko ako kávové náhradky; neliečivé cukrovinky; jemné pečivo a zákusky, sušienky, keksy a sucháre; vodové zmrzliny, smotanové zmrzliny, zmrzlinové výrobky, mrazené cukrovinky; chladené dezerty a zákusky; peny, šerbety; chlieb; cukrárske a pekárske výrobky, nápoje patriace do triedy 30; plnky zložené prevažne z tovarov patriacich do triedy 30; sladké nátiery; slané nátiery; malé občerstvenia medzi hlavnými jedlami zložené prevažne z tovarov patriacich do triedy 30; hotové jedlá a ich zložky obsahujúce prevažne tovary patriace do triedy 30; čokoláda; pizza, pizzové základy; omáčky, posýpky a polevy na pizzu; omáčky na cestoviny a ryžu; šalátové dressingy; majonéza; omáčky a chuťové omáčky, všetko patriace do triedy 30.

(540) DOLMIO

(732) Mars Incorporated, McLean, Virginia 22101, US;

(740) Fajnorová Mária, Ing., Bratislava, SK;

(111) 192100

(151) 27.9.2000
(156) 25.2.2008
(180) 25.2.2018
(210) 461-98
(220) 25.2.1998
(442) 12.6.2000
(450) 11.12.2000

7 (511) 9, 42

(511) 9 - Počítačové programy, softvérové programy pre oblasť finančného riadenia a tvorbu finančných prognóz, pre manažment, obchodné prípady, podvojné účtovníctvo, majetok, personalistiku a administráciu informačných systémov, dokumentácia k počítačovým programom, (nie ako papierová príručka).

42 - Tvorba softvéru, konzultačné a poradenské služby v oblasti softvérových produktov a informačných systémov.

(540) SRS

- (732) EMEL BRATISLAVA, s. r. o., Švabinského 21,
851 01 Bratislava, SK;
(740) Guniš Jaroslav, Mgr., Bratislava, SK;

(111) 192182

- (151) 27.9.2000
(156) 26.8.2008
(180) 26.8.2018
(210) 2227-98
(220) 26.8.1998
(442) 12.6.2000
(450) 11.12.2000

7 (511) 5, 32

- (511) 5 - Dietetické nápoje a práškové zmesi na ich prípravu.
32 - Nealkoholické nápoje a práškové zmesi na ich prípravu.

(540) BYSTRINKA

- (732) Dr. Oetker, spol. s r. o., Ľadová 14, 811 05 Bratislava, SK;

(111) 192189

- (151) 27.9.2000
(156) 28.8.2008
(180) 28.8.2018
(210) 2251-98
(220) 28.8.1998
(310) 884.815
(320) 20.7.1998
(330) CA
(442) 12.6.2000
(450) 11.12.2000

7 (511) 9, 35, 37, 39, 42

- (511) 9 - Telefónne a telekomunikačné zariadenia pre dátové siete vrátane počítačového softvéru.
35 - Prevádzkovanie obchodného styku pomocou telefónu, vybavenia dátových sietí a telekomunikačného vybavenia.
37 - Služby inštalácie, údržby a opráv v oblasti telekomunikačného vybavenia.
39 - Distribútorские služby v oblasti telekomunikácií.
42 - Inžinierske služby v oblasti telekomunikácií.

(540) NORTEL NETWORKS

- (732) NORTEL NETWORKS LIMITED, 2351 Boulevard Alfred-Nobel, ST. LAURENT, Quebec H4S 2A9, CA;
(740) Tomeš Pavol, Ing., Bratislava, SK;

(111) 192267

- (151) 25.9.2000
(156) 23.11.2008
(180) 23.11.2018
(210) 2972-98
(220) 23.11.1998
(442) 12.6.2000
(450) 11.12.2000

7 (511) 2, 3, 17, 35

- (511) 2 - Farby, laky, farbivá a tmely všetkých druhov zhrnuté v triede 2 pre priemysel, remeselníkov a umelcov, najmä autolaky a fasádne farby; riečidlá náterových hmôt, farieb, lakov a tmelov.
3 - Brúsne prostriedky, najmä brúsne papiere a plátana; leštiace prostriedky, napríklad pasty.

17 - Izolačné hmoty a materiály všetkých druhov, napríklad laky, nátery, nástreky, vlákna a fólie.

35 - Propagačná, reklamná a inzertná činnosť v odbore náterových a izolačných hmôt; informačná a poradenská činnosť v oblasti obchodných a organizačných poradcov; prieskum trhu vrátane marketingu; reklamné výstavy, prehliadky a veľtrhy vrátane propagačných materiálov; obchodno-sprostredkovateľská a zastupiteľská činnosť v odbore náterových a izolačných hmôt.

(540)

- (591) oranžová, čierna, biela
(732) Košťál Miloslav, Ing. - MIKOS, Nemocniční 77/2197, 352 01 Aš, CZ;
(740) Hojčuš Peter, Ing., Bratislava, SK;

(111) 192316

- (151) 25.9.2000
(156) 9.12.2008
(180) 9.12.2018
(210) 3119-98
(220) 9.12.1998
(310) 136212
(320) 23.9.1998
(330) CZ
(442) 12.6.2000
(450) 11.12.2000

7 (511) 9, 11

- (511) 9 - Elektrochemické zdroje prúdu - články, akumulátory.
11 - Lampy na svietenie.

(540)

- (732) PALABA, a. s., Netovická 875, 274 44 Slaný, CZ;
(740) Čechvalová Dagmar, Bratislava, SK;

(111) 192811

- (151) 18.10.2000
(156) 28.12.2008
(180) 28.12.2018
(210) 3349-98
(220) 28.12.1998
(442) 11.7.2000
(450) 18.1.2001

7 (511) 31

- (510) Poľnohospodárske, záhradnícke a lesné produkty a výrobky, semená a osivá patriace do triedy 31; živé zvieratá, vtáky a ryby; krmivá a potrava pre zvieratá, vtáky a ryby; slad; sépiové kosti, kosti pre psov; stelivo pre zvieratá; čerstvé ovocie a čerstvá zelenina, prípravky z týchto produktov patriace do triedy 31 na použitie ako prísady do potravy a krmív.

(540) NATUSAN

- (732) Mars Incorporated, McLean, Virginia 22101, US;
(740) Fajnorová Mária, Ing., Bratislava, SK;

(111) 192935

(151) 16.11.2000
(156) 30.3.2008
(180) 30.3.2018
(210) 790-98
(220) 30.3.1998
(442) 14.8.2000
(450) 12.2.2001

7 (511) 6, 28

(511) 6 - Kovové výrobky, najmä krúžky na kľúče, prívesky na kľúče, klipsy na papierové peniaze, nesvietiace a nemechanické znaky, licenčné tabuľky, rámčeky licenčných tabuliek.
28 - Vozidlá ako hračky a súpravy na zostrojenie týchto detských vozidiel.

(540)



(732) FORD MOTOR COMPANY a Delaware corporation, American Road, Dearborn, Michigan 48121, US;

(740) Bušová Eva, JUDr., Bratislava, SK;

(111) 193708

(151) 16.1.2001
(156) 19.1.2008
(180) 19.1.2018
(210) 131-98
(220) 19.1.1998
(442) 9.10.2000
(450) 9.4.2001

7 (511) 9, 16, 21, 25, 41

(511) 9 - Prístroje, nástroje a zariadenia na záznam, prenos a reprodukciu zvuku alebo obrazu a ich príslušenstvo, nosiče záznamov zvuku a obrazu, ako sú videokazety, audiokazety, kompaktné disky, videodisky, magnetofónové pásky a gramofónové platne.

16 - Periodické a neperiodické publikácie, knihy, časopisy, periodiká, publikácie, príručky, katalógy, prospekty, texty, hudobniny.

21 - Výrobky porcelánové a keramické, porcelánové ozdoby, dekorácie, sošky z porcelánu alebo skla, vázy nie z drahých kovov.

25 - Bundy, konfekcia, obleky, košele, kabáty, kravaty, nohavice, plášte, svetre, pulóvre, šaty, saká, šály, športové bundy, trička, vrchné ošatenie, vesty.

41 - Služby nahrávacích štúdií, organizovanie živých vystúpení, výroba divadelných alebo iných predstavení, rozhlasové a televízne programy (tvorba), televízna a rozhlasová zábava, vydávanie kníh, časopisov, publikácií, hudobnín, príručiek, katalógov, prospektov, textov a periodík.

(540)



(732) Junas Daniel, Sklenárova 44, 821 09 Bratislava, SK;

(740) Nagy Ondrej, JUDr., Bratislava, SK;

(111) 193841

(151) 16.1.2001
(156) 10.9.2008
(180) 10.9.2018
(210) 2323-98
(220) 10.9.1998
(442) 9.10.2000
(450) 9.4.2001

7 (511) 34

(511) 34 - Cigarety, tabak, tabakové výrobky, fajčiarске potreby, zapaľovače, zápalky.

(540)

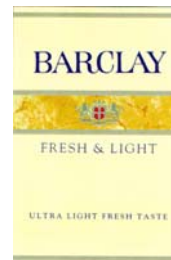

(591) žltá, sivá, okrová, modrá, červená

(732) British American Tobacco (Brands) Inc., 2711 Centerville Road, Suite 300, Wilmington, Delaware 19808, US;

(740) Žovicová Viera, Mgr., Bratislava, SK;

(111) 194105

(151) 22.1.2001
(156) 6.3.2008
(180) 6.3.2018
(210) 567-98
(220) 6.3.1998
(442) 13.3.2000
(450) 9.4.2001

7 (511) 12

(510) Motorové vozidlá, automobily, ich súčasti a príslušenstvo uvedené v triede 12, ako sú napr. karosérie a podvozky motorových vozidiel, kapoty, zabezpečovacie poplašné zariadenia proti odcudzeniu vozidiel, hnacie motory, zariadenia proti krádeži motorových vozidiel, nápravy, brzdové obloženia, brzdové čeluste, brzdové diely, nárazníky, tlmiče nárazov, spojky, torzné dynamá do vozidiel, kľukové skrine, kľukové skrine pre súčasti vozidiel, ukazovatele smeru jazdy, dvere, hnacie reťaze, prevodové reťaze a hriadele, motory, prevodovky, strechy, húkačky, klaksóny, elektrické motory, zadné dvere, prepulzné mechanizmy do pozemných vozidiel, redukčné ozubené súkolesia, opierky hlavy na sedadlách, sedadlá a detské bezpečnostné sedačky, autopoľahy, záchranné pásy, závesné tlmiče nárazov, pružinové čapy, absorpčné pružiny, volanty, tienidlá proti oslneniu, prevody, poľahy na sedadlá vozidiel, čalúnenie vozidiel, kolesá, okná, stierače, predné sklá a tvarované okenné sklá, spätné zrkadlá, výfukové tlmiče, blatníky, riadiace panely, tlmiče perovania, výfukové tlmiče, uzávery palivových nádrží, palivové a olejové nádrže, všetky uvedené tovary pre pozemné vozidlá.

(540) FOCUS

(732) FORD MOTOR COMPANY a Delaware corporation, American Road, Dearborn, Michigan 48121, US;

(740) Bušová Eva, JUDr., Bratislava, SK;

(111) 195132

(151) 16.5.2001
 (156) 29.9.2008
 (180) 29.9.2018
 (210) 2424-98
 (220) 29.9.1998
 (442) 12.2.2001
 (450) 6.8.2001

7 (511) 29, 30

(511) 29 - Konzervovaná, mrazená, sušená alebo upravená zelenina, ovocie a zemiaky; plnky alebo zmesi na prípravu jedál, hotové jedlá alebo polotovary a nátierky na chlieb obsahujúce najmä uvedené produkty; sušené bylinky; čerstvé, mrazené alebo konzervované mäso, ryby, hydina a zverina, potraviny z morských produktov; plnky a zmesi na prípravu jedál, hotové jedlá alebo polotovary a nátierky na chlieb obsahujúce uvedené produkty; polievky; mlieko, mliečne výrobky, najmä maslo, syr, smotana, jogurty, tvaroh, emar, kefír, mlieko zrážané syridlom; plnky alebo zmesi na prípravu jedál, hotové jedlá alebo polotovary a nátierky na chlieb obsahujúce uvedené produkty; marmelády, džemy, nakladaná zelenina, jedlé oleje a tuky; plnky alebo zmesi na prípravu jedál, hotové jedlá alebo polotovary a nátierky na chlieb obsahujúce najmä uvedené produkty; hotové jedlá obsahujúce proteínové látky ako aditíva do jedál vo forme kúskov, texturovanej forme alebo vo forme prášku.

30 - Múka, obilniny, obilné výrobky určené na ľudskú spotrebu, ryža, ryža v balíčkoch na varenie, predvarená alebo dehydratovaná, cestoviny; nátierky na chlieb, hotové jedlá alebo polotovary, zákusky, koláče a malé občerstvenia obsahujúce najmä uvedené produkty, ale tiež obsahujúce prísady zemiakov, mäsa, rýb, hydiny, zeleniny, korenín; čaj, káva, kávové náhradky, kakao, čokoládové nápoje, uvedené výrobky tiež v extrahovanej forme (tekutej alebo sušenej) ako hotové nápoje, nápoje vo vreckách, ako aj nápoje na predaj v automatoch alebo vo forme nátierok, alebo plniek do pekárskych alebo cukrárskych výrobkov, alebo plniek do pečív, všetko obsahujúce uvedené produkty; sirup z melasy, cukor, med, omáčky (obsahujúce dressings do šalátov), cukrovinky nie na liečivé účely; ovocné zmrzliny, smotanové zmrzliny, potravinársky ľad, zmrzlinové výrobky, mrazené cukrovinky, chlieb, koláče, torty, zákusky, keksy, sušienky, pekárske a cukrárske výrobky, cukríky, pralinky, bonbóny, cukrovinky, sladké pečivo, múčniky, dezerty, čokoláda, čokoládové výrobky, plnky do pekárskych a cukrárskych výrobkov a plnky do pečív, zákuskov a koláčov vyrobené z uvedených produktov.

(540)

(591) biela, modrá, červená, béžová, žltá, oranžová, hnedá
 (732) Mars Incorporated, McLean, Virginia 22101, US;
 (740) Fajnorová Mária, Ing., Bratislava, SK;

(111) 195141

(151) 16.5.2001
 (156) 24.11.2008
 (180) 24.11.2018
 (210) 2976-98
 (220) 24.11.1998
 (442) 12.2.2001
 (450) 6.8.2001

7 (511) 29, 30, 42

(511) 29 - Mäso, ryby, hydina a zverina, morské živočíchy ako potrava; konzervované, sušené, varené a inak spracované ovocie a zelenina; prípravky z uvedených tovarov; mliečne výrobky; mrazené jogurty; peny; chladené dezerty; nápoje z mliečnych výrobkov patriace do triedy 29; polievky; sladké nátierky; slané nátierky; šaláty; nápoje patriace do triedy 29; plnky a malé občerstvenia medzi hlavnými jedlami zložené prevažne z tovarov patriacich do triedy 29; hotové jedlá a ich zložky obsahujúce prevažne tovary patriace do triedy 29; proteínové látky; omáčky a chuťové omáčky, všetko patriace do triedy 29.

30 - Ryža, cestoviny, obilniny a obilninové prípravky; čaj, káva, kakao; varená čokoláda a čokoládové nápoje, kávové esencie a výťažky, zmesi kávy a čakanky; čakanka, čakankové zmesi, všetko ako kávové náhradky; neliečivé cukrovinky; jemné pečivo a zákusky, sušienky, keksy a sucháre; vodové zmrzliny, smotanové zmrzliny, zmrzlinové výrobky, mrazené cukrovinky; chladené dezerty a zákusky; peny, šerbety; chlieb; cukrárske a pekárske výrobky, nápoje patriace do triedy 30; plnky zložené prevažne z tovarov patriacich do triedy 30; sladké nátierky; slané nátierky; malé občerstvenia medzi hlavnými jedlami zložené prevažne z tovarov patriacich do triedy 30; hotové jedlá a ich zložky obsahujúce prevažne tovary patriace do triedy 30; čokoláda; pizza, pizzové základy; omáčky, posýpky a polevy na pizzu; omáčky na cestoviny a ryžu; šalátové dressings; majonéza; omáčky a chuťové omáčky, všetko patriace do triedy 30.

42 - Kaviarské a reštauračné služby; stravovacie služby na poskytovanie stravy a nápojov; služby franchisingu na využívanie duševného vlastníctva, lízing a prenájom predajných automatov; testovanie elektronických zariadení; služby programovania a tvorby počítačových programov; charitatívne služby a vyživovacie služby vo vzťahu k zvieratám, vtákom a rybám; chov, kŕmenie, výcvik a ustajňovanie, ubytovanie a opatrovanie zvierat, veterinárne služby; služby adopčných kancelárií, salónov a penziónov pre zvieratá, všetko týkajúce sa zvierat chovaných pre potešenie; nemocnica pre choré zvieratá; výskum týkajúci sa výživy a stravovania zvierat chovaných pre potešenie, vtákov a rýb; výskum týkajúci sa zvierat chovaných pre potešenie, vtákov a rýb; konzultačné a poradenské služby týkajúce sa starostlivosti a bývania zvierat, vtákov a rýb.

(540)

(591) modrá, zelená, žltá
 (732) MARS, INCORPORATED, McLean, Virginia, US;
 (740) Fajnorová Mária, Ing., Bratislava, SK;

(111) 197057

(151) 22.10.2001
(156) 2.4.2008
(180) 2.4.2018
(210) 817-98
(220) 2.4.1998
(442) 12.6.2000
(450) 7.1.2002

7 (511) 32

(510) Nealkoholické nápoje.

(540)



(591) modrá, sivá, biela
(732) Kofola Holding a.s., Nad Porubkou 2278/31a, 708 00 Ostrava, CZ;
(740) Záthurecký Eugen, JUDr., Banská Bystrica, SK;

(111) 199763

(151) 14.8.2002
(156) 14.12.2008
(180) 14.12.2018
(210) 3203-98
(220) 14.12.1998
(442) 9.5.2002
(450) 6.11.2002

7 (511) 30

(510) Ryža, cestoviny, obilniny a obilninové prípravky; čaj, káva, kakao; varená čokoláda a čokoládové nápoje, kávové esencie a výťažky, zmesi kávy a čakanky; čakanka, čakankové zmesi, všetko ako kávové náhradky; neliečivé cukrovinky; jemné pečivo a zákusky, sušienky, keksy a sucháre; vodové zmrzliny, smotanové zmrzliny, zmrzlinové výrobky, mrazené cukrovinky; chladené dezerty a zákusky; peny, šerbetky; chlieb; cukrárske a pekárske výrobky, nápoje patriace do triedy 30; plnky zložené prevažne z tovarov patriacich do triedy 30; sladké nátierky; slané nátierky; malé občerstvenia medzi hlavnými jedlami zložené prevažne z tovarov patriacich do triedy 30; hotové jedlá a ich zložky obsahujúce prevažne tovary patriace do triedy 30; čokoláda; pizza, pizzové základy; omáčky, posýpky a polevy na pizzu obsiahnuté v triede 30; omáčky na cestoviny a ryžu obsiahnuté v triede 30; šalátové dresingy; majonéza; omáčky a chuťové omáčky, všetko patriace do triedy 30.

(540) PROMISES

(732) Mars Incorporated, McLean, Virginia 22101, US;
(740) Fajnorová Mária, Ing., Bratislava, SK;

(111) 200416

(151) 19.9.2002
(156) 20.4.2008
(180) 20.4.2018
(210) 1009-98
(220) 20.4.1998
(442) 4.4.2002
(450) 3.12.2002

7 (511) 9, 12, 35, 37, 42

(511) 9 - Elektronické a mechanické zabezpečovacie systémy a zariadenia slúžiace na ochranu majetku a osoby pred neoprávnenými zásahmi vrátane zabezpečovacích systémov a zariadení umožňujúcich sledovanie pohybu a prejavu osoby v objekte a v jeho okolí, dochádzkové a prístupové elektronické a mechanické systémy a zariadenia.

12 - Zabezpečovacie zariadenia proti odcudzeniu vozidiel, zabezpečovacie poplašné zariadenia proti odcudzeniu vozidiel.

35 - Pomoc pri riadení obchodnej činnosti v elektronike, poradenstvo obchodné v elektronike.

37 - Montáž, údržba a opravy systémov a zariadení uvedených v triedach 9 a 12.

42 - Vývoj, projektovanie a revízie systémov a zariadení uvedených v triedach 9 a 12, poradenstvo odborné v elektronike.

(540)



(732) VARIANT ALFA, spol. s r. o., Topásová 54, 040 11 Košice, SK;

(740) Regina Ivan, Ing., Košice, SK;

(111) 201424

(151) 19.12.2002
(156) 11.3.2008
(180) 11.3.2018
(210) 601-98
(220) 11.3.1998
(442) 14.2.2000
(450) 4.3.2003

7 (511) 32

(510) Nealkoholické nápoje všetkých druhov s vylúčením nápojov s použitím kakaa alebo čokolády, sirupy a iné prípravky na prípravu nápojov.

(540)



(732) Kofola Holding a.s., Nad Porubkou 2278/31a, 708 00 Ostrava, CZ;

(740) Záthurecký Eugen, JUDr., Banská Bystrica, SK;

(111) 201425

(151) 19.12.2002
(156) 11.3.2008
(180) 11.3.2018
(210) 602-98
(220) 11.3.1998
(442) 14.2.2000
(450) 4.3.2003

7 (511) 32

(510) Nealkoholické nápoje všetkých druhov s vylúčením nápojov s použitím kakaa alebo čokolády, sirupy a iné prípravky na prípravu nápojov.

(540)



- (732) Kofola Holding a.s., Nad Porubkou 2278/31a,
708 00 Ostrava, CZ;
(740) Záthurecký Eugen, JUDr., Banská Bystrica, SK;

(111) 201426

- (151) 19.12.2002
(156) 11.3.2008
(180) 11.3.2018
(210) 603-98
(220) 11.3.1998
(442) 14.2.2000
(450) 4.3.2003

7 (511) 32

- (510) Nealkoholické nápoje všetkých druhov s vylúčením nápojov s použitím kakaa alebo čokolády, sirupy a iné prípravky na prípravu nápojov.

(540)



- (732) Kofola Holding a.s., Nad Porubkou 2278/31a,
708 00 Ostrava, CZ;
(740) Záthurecký Eugen, JUDr., Banská Bystrica, SK;

(111) 202677

- (151) 12.5.2003
(156) 4.2.2008
(180) 4.2.2018
(210) 261-98
(220) 4.2.1998
(442) 4.2.2003
(450) 5.8.2003

7 (511) 5, 10, 16, 41, 42

- (511) 5 - Farmaceutické prípravky a látky, dietetické látky prispôsobené na lekárske účely.
10 - Prístroje a nástroje na medicínske účely, lekárske pomôcky.
16 - Tlačoviny, publikácie, vzdelávacie skriptá, knihy.
41 - Vzdelávacia, školiaca a prednášková činnosť; zabezpečovanie výcviku, kurzov a školení za účelom prevencie, diagnostiky a liečby astmatických ochorení a súvisiacich chorôb; organizovanie a vedenie konferencií, seminárov, vzdelávacích kurzov; organizovanie a vedenie seminárov v oblasti diagnostiky, farmakoterapie a manažmentu bronchiálnej astmy.
42 - Služby v oblasti zdravotníckej starostlivosti; vývoj metód prevencie, diagnostiky a liečby chorôb.

(540) ŠKOLA ASTMY

- (732) Glaxo Wellcome UK Limited, Glaxo Wellcome House, Berkeley Avenue, Greenford, Middlesex UB6 0NN, GB;
(740) Fajnorová Mária, Ing., Bratislava, SK;

(111) 208977

- (151) 17.3.2005
(156) 19.2.2008
(180) 19.2.2018
(210) 393-98
(220) 19.2.1998
(442) 4.4.2002
(450) 2.6.2005

7 (511) 16, 21, 35

- (511) 16 - Papier a tovar z papiera vrátane papierových vzorov na výrobu odevov; tlačoviny, publikácie, knihy, poznámkové bloky, diáre a adresáre; nástroje a tovar na písanie a kreslenie, papiernický tovar, ktorý nie je zahrnutý v iných triedach.
21 - Malé domáce potreby a nádoby; sklenený tovar, riady, šálky, džbániky, čaše a misky; podložky na mydlo; popolníky; hrebene a špongie; štetky (okrem maliarskych), kefy vrátane zubných kefiiek, kief na česanie a kefiiek na mejkap, domáce potreby z porcelánu a kameniny.
35 - Sprostredkovanie obchodu s tovarom.

(540)

ESPRIT

- (732) ESPRIT INTERNATIONAL, California Partnership, 1370 Broadway, 10018 New York, New York, US;
(740) Žovicová Viera, Mgr., Bratislava, SK;

(111) 210452

- (151) 11.7.2005
(156) 22.4.2008
(180) 22.4.2018
(210) 2396-2004
(220) 22.4.1998
(310) 2 155 901
(320) 13.4.1998
(330) ES
(442) 1.4.2005
(450) 6.10.2005

8 (511) 38

- (511) 38 - Telekomunikačné služby.

(540) T' KOM

- (732) Deutsche Telekom AG, Friedrich-Ebert-Allee 140, 53113 Bonn, DE;
(740) Bušová Eva, JUDr., Bratislava, SK;

(111) 213196

- (151) 6.3.2006
(156) 19.2.2008
(180) 19.2.2018
(210) 392-98
(220) 19.2.1998
(442) 1.12.2005
(450) 1.6.2006

8 (511) 3, 9, 16, 21, 24, 27, 35

- (511) 3 - Kozmetické a voňavkárske prípravky; mydlá a toaletné prípravky; okrem farbiacich a samopaľovacích výrobkov.
9 - Rámy na okuliare, okuliare, slnečné okuliare, puzdrá na okuliare, tienidlá na oči, vybavenie na ochranu očí, okuliare na šport.

16 - Papier a tovar z papiera vrátane papierových vzorov na výrobu odevov; tlačoviny, publikácie, knihy, poznámkové bloky, diáre a adresáre; piernický tovar, ktorý nie je zahrnutý v iných triedach.

21 - Malé domáce potreby a nádoby; sklenený tovar, riady, šálky, džbániky, čaše a misky; podložky na mydlo; popolníky; hrebene a špongie; štetky (okrem maliarskych), kefy vrátane zubných kefiiek, kief na česanie a kefiiek na mejkap, domáce potreby z porcelánu a kameniny.

24 - Obrusy, obrúsky a podložky; posteľné prikrývky, posteľné súpravy vrátane plachiet a obliečok na vankúše; uteráky a utierky a textílie (kusový tovar) a textilné výrobky do domácnosti, ktoré nie sú zahrnuté v iných triedach.

27 - Rohožky do kúpeľne.

35 - Maloobchodné služby s uvedenými tovarmi.

(540) ESPRIT

(732) ESPRIT INTERNATIONAL, California Partnership, 1370 Broadway, 10018 New York, New York, US;

(740) Žovicová Viera, Mgr., Bratislava, SK;

Prevody a prechody práv

(111) 98110

(210) 11757
 (732) IVAX Pharmaceuticals, s. r. o., Ostravská 29, 747 70 Opava-Komárov, CZ;
 (770) IVAX - CR a. s., Ostravská 29, 747 70 Opava - Komárov, CZ;
 (580) 25.2.2008

(111) 101807

(210) 15663
 (732) Glaxo Group Limited, Glaxo Wellcome House, Berkeley Avenue, Greenford, Middlesex UB6 0NN, GB;
 (770) The Wellcome Foundation Limited, Glaxo Wellcome House, Berkeley Avenue, Greenford, Middlesex UB6 0NN, GB;
 Dátum uzavretia zmluvy: 17.10.2007
 (580) 8.2.2008

(111) 102270

(210) 9365
 (732) Glaxo Group Limited, Glaxo Wellcome House, Berkeley Avenue, Greenford, Middlesex UB6 0NN, GB;
 (770) The Wellcome Foundation Limited, Glaxo Wellcome House, Berkeley Avenue, Greenford, Middlesex UB6 0NN, GB;
 Dátum uzavretia zmluvy: 17.10.2007
 (580) 8.2.2008

(111) 105317

(210) 2107
 (732) Glaxo Group Limited, Glaxo Wellcome House, Berkeley Avenue, Greenford, Middlesex UB6 0NN, GB;
 (770) Beecham Group p. l. c., 980 Great West Road, Brentford, Middlesex TW8 9GS, GB;
 Dátum uzavretia zmluvy: 17.10.2007
 (580) 6.2.2008

(111) 110860B

(210) 3852B
 (732) ŠKODA AUTO, a. s., Tř. Václava Klementa 869, 293 60 Mladá Boleslav, CZ;
 (770) AP TRUST a. s., Královská 1081/16, 110 00 Praha, CZ;
 Dátum uzavretia zmluvy: 27.11.2007
 (580) 20.2.2008

(111) 111112C

(210) 5157C
 (732) ŠKODA AUTO, a. s., Tř. Václava Klementa 869, 293 60 Mladá Boleslav, CZ;
 (770) AP TRUST a. s., Královská 1081/16, 110 00 Praha, CZ;
 Dátum uzavretia zmluvy: 27.11.2007
 (580) 20.2.2008

(111) 111382C

(210) 5163C
 (732) ŠKODA AUTO, a. s., Tř. Václava Klementa 869, 293 60 Mladá Boleslav, CZ;
 (770) AP TRUST a. s., Královská 1081/16, 110 00 Praha, CZ;
 Dátum uzavretia zmluvy: 27.11.2007
 (580) 20.2.2008

(111) 115731

(210) 115
 (732) ESATTEZZA, a. s., Merhautova 1024/155, 613 00 Brno, Černá pole, CZ;
 (770) Zbrojovka Brno a. s., Lazaretní 7, č.p. 1, 615 00 Brno - Zábřovice, CZ;
 (580) 19.2.2008

(111) 115849

(210) 1640
 (732) ESATTEZZA, a. s., Merhautova 1024/155, 613 00 Brno, Černá pole, CZ;
 (770) Zbrojovka Brno a. s., Lazaretní 7, č.p. 1, 615 00 Brno - Zábřovice, CZ;
 (580) 19.2.2008

(111) 152673C

(210) 7487C
 (732) ŠKODA AUTO, a. s., Tř. Václava Klementa 869, 293 60 Mladá Boleslav, CZ;
 (770) AP TRUST a. s., Královská 1081/16, 110 00 Praha, CZ;
 Dátum uzavretia zmluvy: 27.11.2007
 (580) 20.2.2008

(111) 152674C

(210) 7489C
 (732) ŠKODA AUTO, a. s., Tř. Václava Klementa 869, 293 60 Mladá Boleslav, CZ;
 (770) AP TRUST a. s., Královská 1081/16, 110 00 Praha, CZ;
 Dátum uzavretia zmluvy: 27.11.2007
 (580) 20.2.2008

(111) 152715C

(210) 7488C
 (732) ŠKODA AUTO, a. s., Tř. Václava Klementa 869, 293 60 Mladá Boleslav, CZ;
 (770) AP TRUST a. s., Královská 1081/16, 110 00 Praha, CZ;
 Dátum uzavretia zmluvy: 27.11.2007
 (580) 20.2.2008

(111) 153355D

(210) 15774D
 (732) ŠKODA AUTO, a. s., Tř. Václava Klementa 869, 293 60 Mladá Boleslav, CZ;
 (770) AP TRUST a. s., Královská 1081/16, 110 00 Praha, CZ;
 Dátum uzavretia zmluvy: 27.11.2007
 (580) 20.2.2008

(111) 155814

(210) 30490
(732) Glaxo Group Limited, Glaxo Wellcome House, Berkeley Avenue, Greenford, Middlesex UB6 0NN, GB;
(770) The Wellcome Foundation Limited, Glaxo Wellcome House, Berkeley Avenue, Greenford, Middlesex UB6 0NN, GB;
Dátum uzavretia zmluvy: 17.10.2007
(580) 8.2.2008

(111) 155890

(210) 31207
(732) Glaxo Group Limited, Glaxo Wellcome House, Berkeley Avenue, Greenford, Middlesex UB6 0NN, GB;
(770) The Wellcome Foundation Limited, Glaxo Wellcome House, Berkeley Avenue, Greenford, Middlesex UB6 0NN, GB;
Dátum uzavretia zmluvy: 17.10.2007
(580) 8.2.2008

(111) 158743

(210) 42150
(732) Glaxo Group Limited, Glaxo Wellcome House, Berkeley Avenue, Greenford, Middlesex UB6 0NN, GB;
(770) The Wellcome Foundation Limited, Glaxo Wellcome House, Berkeley Avenue, Greenford, Middlesex UB6 0NN, GB;
Dátum uzavretia zmluvy: 17.10.2007
(580) 8.2.2008

(111) 159149

(210) 43092
(732) Glaxo Group Limited, Glaxo Wellcome House, Berkeley Avenue, Greenford, Middlesex UB6 0NN, GB;
(770) Beecham Group plc, 980 Great West Road, Brentford, Middlesex TW8 9GS, GB;
Dátum uzavretia zmluvy: 17.10.2007
(580) 6.2.2008

(111) 159248

(210) 42715
(732) Glaxo Group Limited, Glaxo Wellcome House, Berkeley Avenue, Greenford, Middlesex UB6 0NN, GB;
(770) Beecham Group plc, 980 Great West Road, Brentford, Middlesex TW8 9GS, GB;
Dátum uzavretia zmluvy: 17.10.2007
(580) 6.2.2008

(111) 159395

(210) 43611
(732) Glaxo Group Limited, Glaxo Wellcome House, Berkeley Avenue, Greenford, Middlesex UB6 0NN, GB;
(770) THE WELLCOME FOUNDATION LIMITED, Glaxo Wellcome House, Berkeley Avenue, Greenford, Middlesex UB6 0NN, GB;
Dátum uzavretia zmluvy: 17.10.2007
(580) 8.2.2008

(111) 159726

(210) 43612
(732) Glaxo Group Limited, Glaxo Wellcome House, Berkeley Avenue, Greenford, Middlesex UB6 0NN, GB;
(770) The Wellcome Foundation Limited, Glaxo Wellcome House, Berkeley Avenue, Greenford, Middlesex UB6 0NN, GB;
Dátum uzavretia zmluvy: 17.10.2007
(580) 8.2.2008

(111) 159727

(210) 43613
(732) Glaxo Group Limited, Glaxo Wellcome House, Berkeley Avenue, Greenford, Middlesex UB6 0NN, GB;
(770) THE WELLCOME FOUNDATION LIMITED, Glaxo Wellcome House, Berkeley Avenue, Greenford, Middlesex UB6 0NN, GB;
Dátum uzavretia zmluvy: 17.10.2007
(580) 8.2.2008

(111) 159911

(210) 41713
(732) Glaxo Group Limited, Glaxo Wellcome House, Berkeley Avenue, Greenford, Middlesex UB6 0NN, GB;
(770) Beecham Group plc, 980 Great West Road, Brentford, Middlesex TW8 9GS, GB;
Dátum uzavretia zmluvy: 17.10.2007
(580) 6.2.2008

(111) 160584

(210) 45652
(732) Glaxo Group Limited, Glaxo Wellcome House, Berkeley Avenue, Greenford, Middlesex UB6 0NN, GB;
(770) The Wellcome Foundation Limited, Glaxo Wellcome House, Berkeley Avenue, Greenford, Middlesex UB6 0NN, GB;
Dátum uzavretia zmluvy: 17.10.2007
(580) 8.2.2008

(111) 160989

(210) 46079
(732) Glaxo Group Limited, Glaxo Wellcome House, Berkeley Avenue, Greenford, Middlesex UB6 0NN, GB;
(770) Beecham Group p. l. c., Four New Horizons Court, Harlequin Avenue, Brentford, Middlesex TW8 9EP, GB;
Dátum uzavretia zmluvy: 17.10.2007
(580) 6.2.2008

(111) 161521

(210) 46965
(732) Cadbury Ireland Limited, Malahide Road, Coolock, Dublin 5, IE;
(770) Cadbury Schweppes International Beverages Limited, Malahide Road, Coolock, Dublin 5, IE;
Dátum uzavretia zmluvy: 4.1.2008
(580) 25.2.2008

(111) 161651

- (210) 47037
(732) Cadbury Ireland Limited, Malahide Road, Coolock, Dublin 5, IE;
(770) Cadbury Schweppes International Beverages Limited, Malahide Road, Coolock, Dublin 5, IE;
Dátum uzavretia zmluvy: 4.1.2008
(580) 25.2.2008
-

(111) 161672

- (210) 40369
(732) HBI Branded Apparel Enterprises, LLC, 1000 East Hanes Mill Road, Winston-Salem, North Carolina 27105, US;
(770) Sara Lee Corporation a Maryland Corporation, 1000 East Hanes Mill Road, Winston-Salem, North Carolina 27105, US;
Dátum uzavretia zmluvy: 22.2.2007
(580) 15.2.2008
-

(111) 163724

- (210) 50374
(732) Glaxo Group Limited, Glaxo Wellcome House, Berkeley Avenue, Greenford, Middlesex UB6 0NN, GB;
(770) The Wellcome Foundation Limited, Glaxo Wellcome House, Berkeley Avenue, Greenford, Middlesex UB6 0NN, GB;
Dátum uzavretia zmluvy: 17.10.2007
(580) 13.2.2008
-

(111) 163745

- (210) 50166
(732) Glaxo Group Limited, Glaxo Wellcome House, Berkeley Avenue, Greenford, Middlesex UB6 0NN, GB;
(770) The Wellcome Foundation Limited, Glaxo Wellcome House, Berkeley Avenue, Greenford, Middlesex UB6 0NN, GB;
Dátum uzavretia zmluvy: 17.10.2007
(580) 8.2.2008
-

(111) 163804

- (210) 50279
(732) PIDILITE INTERNATIONAL, Pte. Ltd., 3 Philip Street, Suite 18-00, Commerce Point, Singapore 048693, SG;
(770) Cyclo Industries, LLC, spoločnosť zriadená podľa zákonov štátu Indiana, 401 Maplewood Drive, Suite 18, Jupiter, Florida 33458, US;
Dátum uzavretia zmluvy: 4.5.2007
(580) 20.2.2008
-

(111) 163973

- (210) 50519
(732) Elematic Group Oy, P.O. Box 33, 378 01 Toijala, FI;
(770) Consolis Technology Oy Ab, Äyritie 12 b, 01510 Vantaa, FI;
Dátum uzavretia zmluvy: 8.1.2008
(580) 15.2.2008
-

(111) 164394

- (210) 51382
(732) Glaxo Group Limited, Glaxo Wellcome House, Berkeley Avenue, Greenford, Middlesex UB6 0NN, GB;
(770) The Wellcome Foundation Limited, Glaxo Wellcome House, Berkeley Avenue, Greenford, Middlesex UB6 0NN, GB;
Dátum uzavretia zmluvy: 17.10.2007
(580) 8.2.2008
-

(111) 164862

- (210) 52145
(732) Glaxo Group Limited, Glaxo Wellcome House, Berkeley Avenue, Greenford, Middlesex UB6 0NN, GB;
(770) The Wellcome Foundation Limited, Glaxo Wellcome House, Berkeley Avenue, Greenford, Middlesex UB6 0NN, GB;
Dátum uzavretia zmluvy: 17.10.2007
(580) 8.2.2008
-

(111) 164863

- (210) 52161
(732) Glaxo Group Limited, Glaxo Wellcome House, Berkeley Avenue, Greenford, Middlesex UB6 0NN, GB;
(770) The Wellcome Foundation Limited, Glaxo Wellcome House, Berkeley Avenue, Greenford, Middlesex UB6 0NN, GB;
Dátum uzavretia zmluvy: 17.10.2007
(580) 8.2.2008
-

(111) 165183

- (210) 52776
(732) Glaxo Group Limited, Glaxo Wellcome House, Berkeley Avenue, Greenford, Middlesex UB6 0NN, GB;
(770) The Wellcome Foundation Limited, Glaxo Wellcome House, Berkeley Avenue, Greenford, Middlesex UB6 0NN, GB;
Dátum uzavretia zmluvy: 17.10.2007
(580) 8.2.2008
-

(111) 165255

- (210) 52557
(732) Glaxo Group Limited, Glaxo Wellcome House, Berkeley Avenue, Greenford, Middlesex UB6 0NN, GB;
(770) The Wellcome Foundation Limited, Glaxo Wellcome House, Berkeley Avenue, Greenford, Middlesex UB6 0NN, GB;
Dátum uzavretia zmluvy: 17.10.2007
(580) 13.2.2008
-

(111) 165473

- (210) 53026
(732) Glaxo Group Limited, Glaxo Wellcome House, Berkeley Avenue, Greenford, Middlesex UB6 0NN, GB;
(770) The Wellcome Foundation Limited, Glaxo Wellcome House, Berkeley Avenue, Greenford, Middlesex UB6 0NN, GB;
Dátum uzavretia zmluvy: 17.10.2007
(580) 8.2.2008
-

(111) 165474
 (210) 53029
 (732) Glaxo Group Limited, Glaxo Wellcome House, Berkeley Avenue, Greenford, Middlesex UB6 0NN, GB;
 (770) The Wellcome Foundation Limited, Glaxo Wellcome House, Berkeley Avenue, Greenford, Middlesex UB6 0NN, GB;
 Dátum uzavretia zmluvy: 17.10.2007
 (580) 8.2.2008

(111) 165501
 (210) 53025
 (732) Glaxo Group Limited, Glaxo Wellcome House, Berkeley Avenue, Greenford, Middlesex UB6 0NN, GB;
 (770) The Wellcome Foundation Limited, Glaxo Wellcome House, Berkeley Avenue, Greenford, Middlesex UB6 0NN, GB;
 Dátum uzavretia zmluvy: 17.10.2007
 (580) 8.2.2008

(111) 165502
 (210) 53027
 (732) Glaxo Group Limited, Glaxo Wellcome House, Berkeley Avenue, Greenford, Middlesex UB6 0NN, GB;
 (770) The Wellcome Foundation Limited, Glaxo Wellcome House, Berkeley Avenue, Greenford, Middlesex UB6 0NN, GB;
 Dátum uzavretia zmluvy: 17.10.2007
 (580) 8.2.2008

(111) 165642
 (210) 53037
 (732) Glaxo Group Limited, Glaxo Wellcome House, Berkeley Avenue, Greenford, Middlesex UB6 0NN, GB;
 (770) The Wellcome Foundation Limited, Glaxo Wellcome House, Berkeley Avenue, Greenford, Middlesex UB6 0NN, GB;
 (580) 8.2.2008

(111) 165677
 (210) 52925
 (732) Glaxo Group Limited, Glaxo Wellcome House, Berkeley Avenue, Greenford, Middlesex UB6 0NN, GB;
 (770) The Wellcome Foundation Limited, Glaxo Wellcome House, Berkeley Avenue, Greenford, Middlesex UB6 0NN, GB;
 Dátum uzavretia zmluvy: 17.10.2007
 (580) 8.2.2008

(111) 165941
 (210) 53568
 (732) Glaxo Group Limited, Glaxo Wellcome House, Berkeley Avenue, Greenford, Middlesex UB6 0NN, GB;
 (770) Beecham Group p. l. c., 980 Great West Road, Brentford, Middlesex TW8 9GS, GB;
 Dátum uzavretia zmluvy: 17.10.2007
 (580) 6.2.2008

(111) 165942
 (210) 53569
 (732) Glaxo Group Limited, Glaxo Wellcome House, Berkeley Avenue, Greenford, Middlesex UB6 0NN, GB;
 (770) Beecham Group plc, 980 Great West Road, Brentford, Middlesex TW8 9GS, GB;
 Dátum uzavretia zmluvy: 17.10.2007
 (580) 21.2.2008

(111) 166010
 (210) 53935
 (732) Glaxo Group Limited, Glaxo Wellcome House, Berkeley Avenue, Greenford, Middlesex UB6 0NN, GB;
 (770) Beecham Group p. l. c., 980 Great West Road, Brentford, Middlesex TW8 9GS, GB;
 Dátum uzavretia zmluvy: 17.10.2007
 (580) 11.2.2008

(111) 166391
 (210) 54123
 (732) Glaxo Group Limited, Glaxo Wellcome House, Berkeley Avenue, Greenford, Middlesex UB6 0NN, GB;
 (770) Beecham Group plc, 980 Great West Road, Brentford, Middlesex TW8 9GS, GB;
 Dátum uzavretia zmluvy: 17.10.2007
 (580) 12.2.2008

(111) 166588
 (210) 54902
 (732) Glaxo Group Limited, Glaxo Wellcome House, Berkeley Avenue, Greenford, Middlesex UB6 0NN, GB;
 (770) The Wellcome Foundation Limited, Glaxo Wellcome House, Berkeley Avenue, Greenford, Middlesex UB6 0NN, GB;
 Dátum uzavretia zmluvy: 17.10.2007
 (580) 8.2.2008

(111) 166704
 (210) 54992
 (732) Glaxo Group Limited, Glaxo Wellcome House, Berkeley Avenue, Greenford, Middlesex UB6 0NN, GB;
 (770) The Wellcome Foundation Limited, Glaxo Wellcome House, Berkeley Avenue, Greenford, Middlesex UB6 0NN, GB;
 Dátum uzavretia zmluvy: 17.10.2007
 (580) 8.2.2008

(111) 166724
 (210) 55010
 (732) Glaxo Group Limited, Glaxo Wellcome House, Berkeley Avenue, Greenford, Middlesex UB6 0NN, GB;
 (770) The Wellcome Foundation Limited, Glaxo Wellcome House, Berkeley Avenue, Greenford, Middlesex UB6 0NN, GB;
 Dátum uzavretia zmluvy: 17.10.2007
 (580) 8.2.2008

(111) 166886

- (210) 55188
(732) Allen-Bradley Delaware, Inc., spoločnosť zriadená podľa zákonov štátu Delaware, 1201 South Second Street, Milwaukee, Wisconsin, US;
(770) Allen - Bradley Company, Inc., spoločnosť zriadená podľa zákonov štátu Wisconsin, Milwaukee, Wisconsin, US;
(580) 6.2.2008
-

(111) 166886

- (210) 55188
(732) Allen-Bradley Company, LLC, spoločnosť zriadená podľa zákonov štátu Delaware, 1201 South Second Street, Milwaukee, Wisconsin, US;
(770) Allen-Bradley Delaware, Inc., spoločnosť zriadená podľa zákonov štátu Delaware, 1201 South Second Street, Milwaukee, Wisconsin, US;
(580) 6.2.2008
-

(111) 166886

- (210) 55188
(732) Rockwell Automation, Inc., spoločnosť zriadená podľa zákonov štátu Delaware, 777 East Wisconsin Avenue, Suite 1400, Milwaukee, Wisconsin, US;
(770) Allen-Bradley Company, LLC, spoločnosť zriadená podľa zákonov štátu Delaware, 1201 South Second Street, Milwaukee, Wisconsin, US;
(580) 6.2.2008
-

(111) 167142

- (210) 55187
(732) Allen-Bradley Delaware, Inc., spoločnosť zriadená podľa zákonov štátu Delaware, 1201 South Second Street, Milwaukee, Wisconsin, US;
(770) Allen - Bradley Company, Inc., spoločnosť zriadená podľa zákonov štátu Wisconsin, Milwaukee, Wisconsin, US;
(580) 6.2.2008
-

(111) 167142

- (210) 55187
(732) Allen-Bradley Company, LLC, spoločnosť zriadená podľa zákonov štátu Delaware, 1201 South Second Street, Milwaukee, Wisconsin, US;
(770) Allen-Bradley Delaware, Inc., spoločnosť zriadená podľa zákonov štátu Delaware, 1201 South Second Street, Milwaukee, Wisconsin, US;
(580) 6.2.2008
-

(111) 167142

- (210) 55187
(732) Rockwell Automation, Inc., spoločnosť zriadená podľa zákonov štátu Delaware, 777 East Wisconsin Avenue, Suite 1400, Milwaukee, Wisconsin, US;
(770) Allen-Bradley Company, LLC, spoločnosť zriadená podľa zákonov štátu Delaware, 1201 South Second Street, Milwaukee, Wisconsin, US;
(580) 6.2.2008
-

(111) 167425

- (210) 55980
(732) Glaxo Group Limited, Glaxo Wellcome House, Berkeley Avenue, Greenford, Middlesex UB6 0NN, GB;
(770) The Wellcome Foundation Limited, Glaxo Wellcome House, Berkeley Avenue, Greenford, Middlesex UB6 0NN, GB;
Dátum uzavretia zmluvy: 17.10.2007
(580) 8.2.2008
-

(111) 167576

- (210) 55758
(732) Glaxo Group Limited, Glaxo Wellcome House, Berkeley Avenue, Greenford, Middlesex UB6 0NN, GB;
(770) The Wellcome Foundation Limited, Glaxo Wellcome House, Berkeley Avenue, Greenford, Middlesex UB6 0NN, GB;
Dátum uzavretia zmluvy: 17.10.2007
(580) 8.2.2008
-

(111) 167761

- (210) 55862
(732) ESATTEZZA, a. s., Merhautova 1024/155, 613 00 Brno, Černá pole, CZ;
(770) Zbrojovka Brno a. s., Lazaretní 7, č.p. 1, 615 00 Brno - Zábrdovice, CZ;
(580) 19.2.2008
-

(111) 167804

- (210) 56524
(732) Glaxo Group Limited, Glaxo Wellcome House, Berkeley Avenue, Greenford, Middlesex UB6 0NN, GB;
(770) The Wellcome Foundation Limited, Glaxo Wellcome House, Berkeley Avenue, Greenford, Middlesex UB6 0NN, GB;
Dátum uzavretia zmluvy: 17.10.2007
(580) 8.2.2008
-

(111) 168422

- (210) 57147
(732) Allied Domecq Spirits & Wine USA LLC, 274 Riverside Avenue, Westport, Connecticut 06880, US;
(770) Allied Domecq Spirits & Wine USA, Inc., Telegraph Road 30360, Bingham, MI 48025, US;
(580) 13.2.2008
-

(111) 168422

- (210) 57147
(732) AUSTIN, NICHOLS & CO., INCORPORATED, 777 Westchester Avenue, White Plains, New York 10604, US;
(770) Allied Domecq Spirits & Wine USA LLC, 274 Riverside Avenue, Westport, Connecticut 06880, US;
Dátum uzavretia zmluvy: 17.7.2007
(580) 13.2.2008
-

(111) 168422
 (210) 57147
 (732) PERNOD RICARD USA, LLC, 100 Manhattan-
 ville Road, Purchase, New York 10577, US;
 (770) AUSTIN, NICHOLS & CO., INCORPORATED,
 777 Westchester Avenue, White Plains, New York
 10604, US;
 Dátum uzavretia zmluvy: 17.7.2007
 (580) 13.2.2008

(111) 170210
 (210) 59171
 (732) Glaxo Group Limited, Glaxo Wellcome House, Ber-
 keley Avenue, Greenford, Middlesex UB6 0NN, GB;
 (770) Beecham Group plc, 980 Great West Road, Brent-
 ford, Middlesex TW8 9GS, GB;
 Dátum uzavretia zmluvy: 17.10.2007
 (580) 6.2.2008

(111) 170213
 (210) 59169
 (732) Glaxo Group Limited, Glaxo Wellcome House, Ber-
 keley Avenue, Greenford, Middlesex UB6 0NN, GB;
 (770) Beecham Group plc, 980 Great West Road, Brent-
 ford, Middlesex TW8 9GS, GB;
 Dátum uzavretia zmluvy: 17.10.2007
 (580) 6.2.2008

(111) 170332
 (210) 61092
 (732) ESATTEZZA, a. s., Merhautova 1024/155, 613 00
 Brno, Černá pole, CZ;
 (770) Zbrojovka Brno a. s., Lazaretní 7, č.p. 1, 615 00
 Brno - Zábřovice, CZ;
 (580) 19.2.2008

(111) 170403
 (210) 60413
 (732) Glaxo Group Limited, Glaxo Wellcome House, Ber-
 keley Avenue, Greenford, Middlesex UB6 0NN, GB;
 (770) The Wellcome Foundation Limited, Glaxo Well-
 come House, Berkeley Avenue, Greenford, Mid-
 dlesex UB6 0NN, GB;
 Dátum uzavretia zmluvy: 17.10.2007
 (580) 8.2.2008

(111) 170753
 (210) 61083
 (732) ACTAVIS GROUP PTC ehf, Reykjavíkurveg
 76-78, 220 Hafnarjördur, IS;
 (770) E.C.De Witt & Company Limited, Aegon House,
 Daresbury Park, Daresbury, Warrington, Cheshi-
 re, WA4 4HS, GB;
 Dátum uzavretia zmluvy: 14.5.2007
 (580) 20.2.2008

(111) 171039
 (210) 61164
 (732) Glaxo Group Limited, Glaxo Wellcome House, Ber-
 keley Avenue, Greenford, Middlesex UB6 0NN, GB;
 (770) The Wellcome Foundation Limited, Glaxo Well-
 come House, Berkeley Avenue, Greenford, Mid-
 dlesex UB6 0NN, GB;
 Dátum uzavretia zmluvy: 17.10.2007
 (580) 8.2.2008

(111) 171040
 (210) 61165
 (732) Glaxo Group Limited, Glaxo Wellcome House, Ber-
 keley Avenue, Greenford, Middlesex UB6 0NN, GB;
 (770) The Wellcome Foundation Limited, Glaxo Well-
 come House, Berkeley Avenue, Greenford, Mid-
 dlesex UB6 0NN, GB;
 Dátum uzavretia zmluvy: 17.10.2007
 (580) 8.2.2008

(111) 172926
 (210) 73021
 (732) Glaxo Group Limited, Glaxo Wellcome House, Ber-
 keley Avenue, Greenford, Middlesex UB6 0NN, GB;
 (770) Beecham Group p. l. c., Brentford, Middlesex, GB;
 Dátum uzavretia zmluvy: 17.10.2007
 (580) 6.2.2008

(111) 173436
 (210) 73022
 (732) Glaxo Group Limited, Glaxo Wellcome House, Ber-
 keley Avenue, Greenford, Middlesex UB6 0NN, GB;
 (770) Beecham Group plc, 980 Great West Road, Brent-
 ford, Middlesex TW8 9GS, GB;
 Dátum uzavretia zmluvy: 17.10.2007
 (580) 6.2.2008

(111) 173467
 (210) 67784
 (732) Allied Domecq Spirits & Wine USA LLC, 274
 Riverside Avenue, Westport, Connecticut 06880,
 US;
 (770) Allied Domecq Spirits & Wine USA, Inc., Tele-
 graph Road 30360, Bingham, MI 48025, US;
 (580) 13.2.2008

(111) 173467
 (210) 67784
 (732) AUSTIN, NICHOLS & CO., INCORPORATED,
 777 Westchester Avenue, White Plains, New York
 10604, US;
 (770) Allied Domecq Spirits & Wine USA LLC, 274
 Riverside Avenue, Westport, Connecticut 06880,
 US;
 Dátum uzavretia zmluvy: 17.7.2007
 (580) 13.2.2008

(111) 173467

- (210) 67784
(732) PERNOD RICARD USA, LLC, 100 Manhattanville Road, Purchase, New York 10577, US;
(770) AUSTIN, NICHOLS & CO., INCORPORATED, 777 Westchester Avenue, White Plains, New York 10604, US;
Dátum uzavretia zmluvy: 17.7.2007
(580) 13.2.2008
-

(111) 173503

- (210) 64098
(732) Glaxo Group Limited, Glaxo Wellcome House, Berkeley Avenue, Greenford, Middlesex UB6 0NN, GB;
(770) The Wellcome Foundation Limited, Glaxo Wellcome House, Berkeley Avenue, Greenford, Middlesex UB6 0NN, GB;
Dátum uzavretia zmluvy: 17.10.2007
(580) 8.2.2008
-

(111) 174714

- (210) 66116
(732) Glaxo Group Limited, Glaxo Wellcome House, Berkeley Avenue, Greenford, Middlesex UB6 0NN, GB;
(770) Beecham Group plc, 980 Great West Road, Brentford, Middlesex TW8 9GS, GB;
Dátum uzavretia zmluvy: 17.10.2007
(580) 6.2.2008
-

(111) 174806

- (210) 70322
(732) MatMar SE, Stubenring 18, 1010 Wien, AT;
(770) Mautner Markhof AG, Stubenring 18, A-1010 Wien, AT;
Dátum uzavretia zmluvy: 24.1.2008
(580) 21.2.2008
-

(111) 174975

- (210) 56704
(732) JCB CO., LTD, 5-1-22 Minami Aoyama, Minato-ku, Tokyo 107-8686, JP;
(770) JCB INTERNATIONAL CO., LTD, 5-1-22 Minami Aoyama, 107-8686 Minato-ku, Tokyo, JP;
Dátum uzavretia zmluvy: 17.1.2008
(580) 15.2.2008
-

(111) 175014

- (210) 66331
(732) Glaxo Group Limited, Glaxo Wellcome House, Berkeley Avenue, Greenford, Middlesex UB6 0NN, GB;
(770) Beecham Group plc, 980 Great West Road, Brentford, Middlesex TW8 9GS, GB;
Dátum uzavretia zmluvy: 17.10.2007
(580) 6.2.2008
-

(111) 175028

- (210) 69107
(732) Glaxo Group Limited, Glaxo Wellcome House, Berkeley Avenue, Greenford, Middlesex UB6 0NN, GB;
(770) The Wellcome Foundation Limited, Glaxo Wellcome House, Berkeley Avenue, Greenford, Middlesex UB6 0NN, GB;
Dátum uzavretia zmluvy: 17.10.2007
(580) 8.2.2008
-

(111) 175141

- (210) 148-93
(732) Unichema Chemie BV, Buurtje 1, 2802 BE Gouda, NL;
(770) ICI Chemicals & Polymers Limited, Runcorn, GB;
Dátum uzavretia zmluvy: 8.11.2007
(580) 15.2.2008
-

(111) 175271

- (210) 68561
(732) Glaxo Group Limited, Glaxo Wellcome House, Berkeley Avenue, Greenford, Middlesex UB6 0NN, GB;
(770) Beecham Group plc, 980 Great West Road, Brentford, Middlesex TW8 9GS, GB;
Dátum uzavretia zmluvy: 17.10.2007
(580) 6.2.2008
-

(111) 175294

- (210) 72263
(732) Unichema Chemie BV, Buurtje 1, 2802 BE Gouda, NL;
(770) ICI Chemicals and Polymers Ltd., The Heath, Runcorn, Cheshire WA7 4QF, GB;
Dátum uzavretia zmluvy: 8.11.2007
(580) 15.2.2008
-

(111) 175341

- (210) 68881
(732) Glaxo Group Limited, Glaxo Wellcome House, Berkeley Avenue, Greenford, Middlesex UB6 0NN, GB;
(770) The Wellcome Foundation Limited, Glaxo Wellcome House, Berkeley Avenue, Greenford, Middlesex UB6 0NN, GB;
Dátum uzavretia zmluvy: 17.10.2007
(580) 8.2.2008
-

(111) 175342

- (210) 68880
(732) Glaxo Group Limited, Glaxo Wellcome House, Berkeley Avenue, Greenford, Middlesex UB6 0NN, GB;
(770) The Wellcome Foundation Limited, Glaxo Wellcome House, Berkeley Avenue, Greenford, Middlesex UB6 0NN, GB;
Dátum uzavretia zmluvy: 17.10.2007
(580) 8.2.2008
-

(111) 177972

- (210) 71896
(732) ESATTEZZA, a. s., Merhautova 1024/155, 613 00 Brno, Černá pole, CZ;
(770) Zbrojovka Brno a. s., Lazaretní 7, č.p. 1, 615 00 Brno - Zábřovice, CZ;
(580) 19.2.2008
-

(111) 178144

- (210) 1841-94
(732) Allied Domecq Spirits & Wine USA LLC, 274 Riverside Avenue, Westport, Connecticut 06880, US;
(770) Allied Domecq Spirits & Wine USA, Inc., Telegraph Road 30360, Bingham, MI 48025, US;
(580) 13.2.2008
-

(111) 178144
(210) 1841-94
(732) AUSTIN, NICHOLS & CO., INCORPORATED,
777 Westchester Avenue, White Plains, New York
10604, US;
(770) Allied Domecq Spirits & Wine USA LLC, 274
Riverside Avenue, Westport, Connecticut 06880,
US;
Dátum uzavretia zmluvy: 17.7.2007
(580) 13.2.2008

(111) 178144
(210) 1841-94
(732) PERNOD RICARD USA, LLC, 100 Manhattan-
ville Road, Purchase, New York 10577, US;
(770) AUSTIN, NICHOLS & CO., INCORPORATED,
777 Westchester Avenue, White Plains, New York
10604, US;
Dátum uzavretia zmluvy: 17.7.2007
(580) 13.2.2008

(111) 178446
(210) 64233
(732) ESATTEZZA, a. s., Merhautova 1024/155, 613 00
Brno, Černá pole, CZ;
(770) Zbrojovka Brno a. s., Lazaretní 7, č.p. 1, 615 00
Brno - Zábřovice, CZ;
(580) 19.2.2008

(111) 178483
(210) 69108
(732) Unichema Chemie BV, Buurtje 1, 2802 BE Gou-
da, NL;
(770) ICI Chemicals & Polymers Limited, Runcorn, GB;
Dátum uzavretia zmluvy: 8.11.2007
(580) 15.2.2008

(111) 178570
(210) 72427
(732) Glaxo Group Limited, Glaxo Wellcome House, Ber-
keley Avenue, Greenford, Middlesex UB6 0NN, GB;
(770) Beecham Group p. l. c., Brentford, Middlesex, GB;
Dátum uzavretia zmluvy: 17.10.2007
(580) 6.2.2008

(111) 178913
(210) 74101
(732) TREND Holding, spol. s r. o., Rezedova 5, 820 07
Bratislava, SK;
(770) TRENDY, spol. s r. o. v likvidácii, Rezedova 5,
820 07 Bratislava, SK;
Dátum uzavretia zmluvy: 27.2.2007
(580) 15.2.2008

(111) 178977
(210) 782-93
(732) Clutch Operating Company, Inc., 4700 West 10th
Street, Indianapolis, Indiana 46222, US;
(770) General Motors Corporation, 300 Renaissance Cen-
ter, Detroit, Michigan 48265-3000, US;
Dátum uzavretia zmluvy: 7.8.2007
(580) 15.2.2008

(111) 179382
(210) 3051-94
(732) Glaxo Group Limited, Glaxo Wellcome House, Ber-
keley Avenue, Greenford, Middlesex UB6 0NN, GB;
(770) Beecham Group p. l. c., 980 Great West Road,
Brentford, Middlesex TW8 9GS, GB;
Dátum uzavretia zmluvy: 17.10.2007
(580) 11.2.2008

(111) 180071
(210) 1362-94
(732) Glaxo Group Limited, Glaxo Wellcome House, Ber-
keley Avenue, Greenford, Middlesex UB6 0NN, GB;
(770) Beecham Group p. l. c., 980 Great West Road,
Brentford, Middlesex TW8 9GS, GB;
Dátum uzavretia zmluvy: 17.10.2007
(580) 6.2.2008

(111) 180072
(210) 1363-94
(732) Glaxo Group Limited, Glaxo Wellcome House, Ber-
keley Avenue, Greenford, Middlesex UB6 0NN, GB;
(770) Beecham Group p. l. c., 980 Great West Road,
Brentford, Middlesex TW8 9GS, GB;
Dátum uzavretia zmluvy: 17.10.2007
(580) 6.2.2008

(111) 181256
(210) 2627-95
(732) Glaxo Group Limited, Glaxo Wellcome House, Ber-
keley Avenue, Greenford, Middlesex UB6 0NN, GB;
(770) Beecham Group plc, 980 Great West Road, Brent-
ford, Middlesex TW8 9GS, GB;
Dátum uzavretia zmluvy: 17.10.2007
(580) 12.2.2008

(111) 181842
(210) 1896-95
(732) Allied Domecq Spirits & Wine USA LLC, 274
Riverside Avenue, Westport, Connecticut 06880,
US;
(770) Allied Domecq Spirits & Wine USA, Inc., Tele-
graph Road 30360, Bingham, MI 48025, US;
(580) 13.2.2008

(111) 181842
(210) 1896-95
(732) AUSTIN, NICHOLS & CO., INCORPORATED,
777 Westchester Avenue, White Plains, New York
10604, US;
(770) Allied Domecq Spirits & Wine USA LLC, 274
Riverside Avenue, Westport, Connecticut 06880,
US;
Dátum uzavretia zmluvy: 17.7.2007
(580) 13.2.2008

(111) 181842

- (210) 1896-95
(732) PERNOD RICARD USA, LLC, 100 Manhattanville Road, Purchase, New York 10577, US;
(770) AUSTIN, NICHOLS & CO., INCORPORATED, 777 Westchester Avenue, White Plains, New York 10604, US;
Dátum uzavretia zmluvy: 17.7.2007
(580) 13.2.2008
-

(111) 181845

- (210) 1962-95
(732) Glaxo Group Limited, Glaxo Wellcome House, Berkeley Avenue, Greenford, Middlesex UB6 0NN, GB;
(770) Beecham Group plc, 980 Great West Road, Brentford, Middlesex TW8 9GS, GB;
Dátum uzavretia zmluvy: 17.10.2007
(580) 12.2.2008
-

(111) 181846

- (210) 1963-95
(732) Glaxo Group Limited, Glaxo Wellcome House, Berkeley Avenue, Greenford, Middlesex UB6 0NN, GB;
(770) Beecham Group plc, 980 Great West Road, Brentford, Middlesex TW8 9GS, GB;
Dátum uzavretia zmluvy: 17.10.2007
(580) 12.2.2008
-

(111) 181964

- (210) 2381-93
(732) Allied Domecq Spirits & Wine USA LLC, 274 Riverside Avenue, Westport, Connecticut 06880, US;
(770) Allied Domecq Spirits & Wine USA, Inc., Telegraph Road 30360, Bingham, MI 48025, US;
(580) 13.2.2008
-

(111) 181964

- (210) 2381-93
(732) AUSTIN, NICHOLS & CO., INCORPORATED, 777 Westchester Avenue, White Plains, New York 10604, US;
(770) Allied Domecq Spirits & Wine USA LLC, 274 Riverside Avenue, Westport, Connecticut 06880, US;
Dátum uzavretia zmluvy: 17.7.2007
(580) 13.2.2008
-

(111) 181964

- (210) 2381-93
(732) PERNOD RICARD USA, LLC, 100 Manhattanville Road, Purchase, New York 10577, US;
(770) AUSTIN, NICHOLS & CO., INCORPORATED, 777 Westchester Avenue, White Plains, New York 10604, US;
Dátum uzavretia zmluvy: 17.7.2007
(580) 13.2.2008
-

(111) 182601

- (210) 2628-95
(732) Glaxo Group Limited, Glaxo Wellcome House, Berkeley Avenue, Greenford, Middlesex UB6 0NN, GB;
(770) Beecham Group plc, 980 Great West Road, Brentford, Middlesex TW8 9GS, GB;
Dátum uzavretia zmluvy: 17.10.2007
(580) 12.2.2008
-

(111) 182602

- (210) 2629-95
(732) Glaxo Group Limited, Glaxo Wellcome House, Berkeley Avenue, Greenford, Middlesex UB6 0NN, GB;
(770) Beecham Group plc, 980 Great West Road, Brentford, Middlesex TW8 9GS, GB;
Dátum uzavretia zmluvy: 17.10.2007
(580) 12.2.2008
-

(111) 182700

- (210) 3595-95
(732) Glaxo Group Limited, Glaxo Wellcome House, Berkeley Avenue, Greenford, Middlesex UB6 0NN, GB;
(770) The Wellcome Foundation Limited, Glaxo Wellcome House, Berkeley Avenue, Greenford, Middlesex UB6 0NN, GB;
Dátum uzavretia zmluvy: 17.10.2007
(580) 8.2.2008
-

(111) 182701

- (210) 3596-95
(732) Glaxo Group Limited, Glaxo Wellcome House, Berkeley Avenue, Greenford, Middlesex UB6 0NN, GB;
(770) The Wellcome Foundation Limited, Glaxo Wellcome House, Berkeley Avenue, Greenford, Middlesex UB6 0NN, GB;
Dátum uzavretia zmluvy: 17.10.2007
(580) 8.2.2008
-

(111) 184502

- (210) 1237-96
(732) Glaxo Group Limited, Glaxo Wellcome House, Berkeley Avenue, Greenford, Middlesex UB6 0NN, GB;
(770) Beecham Group p. l. c., 980 Great West Road, Brentford, Middlesex TW8 9GS, GB;
Dátum uzavretia zmluvy: 17.10.2007
(580) 12.2.2008
-

(111) 185012

- (210) 1127-96
(732) Glaxo Group Limited, Glaxo Wellcome House, Berkeley Avenue, Greenford, Middlesex UB6 0NN, GB;
(770) Beecham Group p. l. c., 980 Great West Road, Brentford, Middlesex TW8 9GS, GB;
Dátum uzavretia zmluvy: 17.10.2007
(580) 12.2.2008
-

(111) 185634

- (210) 2822-96
(732) Glaxo Group Limited, Glaxo Wellcome House, Berkeley Avenue, Greenford, Middlesex UB6 0NN, GB;
(770) Beecham Group p. l. c., 980 Great West Road, Brentford, Middlesex TW8 9GS, GB;
Dátum uzavretia zmluvy: 17.10.2007
(580) 12.2.2008
-

(111) 185635

(210) 2823-96
 (732) Glaxo Group Limited, Glaxo Wellcome House, Berkeley Avenue, Greenford, Middlesex UB6 0NN, GB;
 (770) Beecham Group p. l. c., 980 Great West Road, Brentford, Middlesex TW8 9GS, GB;
 Dátum uzavretia zmluvy: 17.10.2007
 (580) 12.2.2008

(111) 185636

(210) 2824-96
 (732) Glaxo Group Limited, Glaxo Wellcome House, Berkeley Avenue, Greenford, Middlesex UB6 0NN, GB;
 (770) Beecham Group p. l. c., 980 Great West Road, Brentford, Middlesex TW8 9GS, GB;
 Dátum uzavretia zmluvy: 17.10.2007
 (580) 12.2.2008

(111) 186042

(210) 3141-96
 (732) Glaxo Group Limited, Glaxo Wellcome House, Berkeley Avenue, Greenford, Middlesex UB6 0NN, GB;
 (770) The Wellcome Foundation Limited, Glaxo Wellcome House, Berkeley Avenue, Greenford, Middlesex UB6 0NN, GB;
 Dátum uzavretia zmluvy: 17.10.2007
 (580) 8.2.2008

(111) 186043

(210) 3142-96
 (732) Glaxo Group Limited, Glaxo Wellcome House, Berkeley Avenue, Greenford, Middlesex UB6 0NN, GB;
 (770) The Wellcome Foundation Limited, Glaxo Wellcome House, Berkeley Avenue, Greenford, Middlesex UB6 0NN, GB;
 Dátum uzavretia zmluvy: 17.10.2007
 (580) 8.2.2008

(111) 186856

(210) 1204-97
 (732) Glaxo Group Limited, Glaxo Wellcome House, Berkeley Avenue, Greenford, Middlesex UB6 0NN, GB;
 (770) Beecham Group p. l. c., 980 Great West Road, Brentford, Middlesex TW8 9GS, GB;
 Dátum uzavretia zmluvy: 17.10.2007
 (580) 12.2.2008

(111) 188458

(210) 2954-97
 (732) Glaxo Group Limited, Glaxo Wellcome House, Berkeley Avenue, Greenford, Middlesex UB6 0NN, GB;
 (770) Beecham Group p. l. c., 980 Great West Road, Brentford, Middlesex TW8 9GS, GB;
 Dátum uzavretia zmluvy: 17.10.2007
 (580) 12.2.2008

(111) 188514

(210) 3081-97
 (732) Glaxo Group Limited, Glaxo Wellcome House, Berkeley Avenue, Greenford, Middlesex UB6 0NN, GB;
 (770) Beecham Group p. l. c., 980 Great West Road, Brentford, Middlesex TW8 9GS, GB;
 Dátum uzavretia zmluvy: 17.10.2007
 (580) 12.2.2008

(111) 188515

(210) 3082-97
 (732) Glaxo Group Limited, Glaxo Wellcome House, Berkeley Avenue, Greenford, Middlesex UB6 0NN, GB;
 (770) Beecham Group p. l. c., 980 Great West Road, Brentford, Middlesex TW8 9GS, GB;
 Dátum uzavretia zmluvy: 17.10.2007
 (580) 12.2.2008

(111) 188516

(210) 3083-97
 (732) Glaxo Group Limited, Glaxo Wellcome House, Berkeley Avenue, Greenford, Middlesex UB6 0NN, GB;
 (770) Beecham Group p. l. c., 980 Great West Road, Brentford, Middlesex TW8 9GS, GB;
 Dátum uzavretia zmluvy: 17.10.2007
 (580) 12.2.2008

(111) 188517

(210) 3084-97
 (732) Glaxo Group Limited, Glaxo Wellcome House, Berkeley Avenue, Greenford, Middlesex UB6 0NN, GB;
 (770) Beecham Group p. l. c., 980 Great West Road, Brentford, Middlesex TW8 9GS, GB;
 Dátum uzavretia zmluvy: 17.10.2007
 (580) 12.2.2008

(111) 188892

(210) 2210-97
 (732) Glaxo Group Limited, Glaxo Wellcome House, Berkeley Avenue, Greenford, Middlesex UB6 0NN, GB;
 (770) Beecham Group p. l. c., 980 Great West Road, Brentford, Middlesex TW8 9GS, GB;
 Dátum uzavretia zmluvy: 17.10.2007
 (580) 12.2.2008

(111) 189022

(210) 3086-97
 (732) Glaxo Group Limited, Glaxo Wellcome House, Berkeley Avenue, Greenford, Middlesex UB6 0NN, GB;
 (770) Beecham Group p. l. c., 980 Great West Road, Brentford, Middlesex TW8 9GS, GB;
 Dátum uzavretia zmluvy: 17.10.2007
 (580) 12.2.2008

(111) 189499

(210) 3768-97
 (732) Glaxo Group Limited, Glaxo Wellcome House, Berkeley Avenue, Greenford, Middlesex UB6 0NN, GB;
 (770) Beecham Group p. l. c., 980 Great West Road, Brentford, Middlesex TW8 9GS, GB;
 Dátum uzavretia zmluvy: 17.10.2007
 (580) 12.2.2008

(111) 189500

(210) 3769-97
 (732) Glaxo Group Limited, Glaxo Wellcome House, Berkeley Avenue, Greenford, Middlesex UB6 0NN, GB;
 (770) Beecham Group p. l. c., 980 Great West Road, Brentford, Middlesex TW8 9GS, GB;
 Dátum uzavretia zmluvy: 17.10.2007
 (580) 12.2.2008

(111) 189608

(210) 1557-98

(732) Glaxo Group Limited, Glaxo Wellcome House, Berkeley Avenue, Greenford, Middlesex UB6 0NN, GB;

(770) THE WELLCOME FOUNDATION LIMITED, Glaxo Wellcome House, Berkeley Avenue, Greenford, Middlesex UB6 0NN, GB;

Dátum uzavretia zmluvy: 17.10.2007

(580) 8.2.2008

(111) 189721

(210) 2361-97

(732) Glaxo Group Limited, Glaxo Wellcome House, Berkeley Avenue, Greenford, Middlesex UB6 0NN, GB;

(770) Beecham Group p. l. c., 980 Great West Road, Brentford, Middlesex TW8 9GS, GB;

Dátum uzavretia zmluvy: 17.10.2007

(580) 12.2.2008

(111) 189794

(210) 3085-97

(732) Glaxo Group Limited, Glaxo Wellcome House, Berkeley Avenue, Greenford, Middlesex UB6 0NN, GB;

(770) Beecham Group p. l. c., 980 Great West Road, Brentford, Middlesex TW8 9GS, GB;

Dátum uzavretia zmluvy: 17.10.2007

(580) 12.2.2008

(111) 189903

(210) 152-98

(732) Glaxo Group Limited, Glaxo Wellcome House, Berkeley Avenue, Greenford, Middlesex UB6 0NN, GB;

(770) THE WELLCOME FOUNDATION LIMITED, Glaxo Wellcome House, Berkeley Avenue, Greenford, Middlesex UB6 0NN, GB;

Dátum uzavretia zmluvy: 17.10.2007

(580) 8.2.2008

(111) 190132

(210) 2030-97

(732) Glaxo Group Limited, Glaxo Wellcome House, Berkeley Avenue, Greenford, Middlesex UB6 0NN, GB;

(770) Beecham Group p. l. c., 980 Great West Road, Brentford, Middlesex TW8 9GS, GB;

Dátum uzavretia zmluvy: 17.10.2007

(580) 12.2.2008

(111) 190901

(210) 1931-98

(732) Glaxo Group Limited, Glaxo Wellcome House, Berkeley Avenue, Greenford, Middlesex UB6 0NN, GB;

(770) The Wellcome Foundation Limited, Glaxo Wellcome House, Berkeley Avenue, Greenford, Middlesex UB6 0NN, GB;

Dátum uzavretia zmluvy: 17.10.2007

(580) 8.2.2008

(111) 191354

(210) 3147-95

(732) Glaxo Group Limited, Glaxo Wellcome House, Berkeley Avenue, Greenford, Middlesex UB6 0NN, GB;

(770) Beecham Group plc, 980 Great West Road, Brentford, Middlesex TW8 9GS, GB;

Dátum uzavretia zmluvy: 17.10.2007

(580) 12.2.2008

(111) 192902

(210) 331-99

(732) Cadbury Ireland Limited, Malahide Road, Coolock, Dublin 5, IE;

(770) Cadbury Schweppes International Beverages Limited, Malahide Road, Coolock, Dublin 5, IE;

Dátum uzavretia zmluvy: 4.1.2008

(580) 25.2.2008

(111) 194457

(210) 2246-99

(732) Glaxo Group Limited, Glaxo Wellcome House, Berkeley Avenue, Greenford, Middlesex UB6 0NN, GB;

(770) The Wellcome Foundation Limited, Glaxo Wellcome House, Berkeley Avenue, Greenford, Middlesex UB6 0NN, GB;

Dátum uzavretia zmluvy: 17.10.2007

(580) 8.2.2008

(111) 195013

(210) 3101-99

(732) Glaxo Group Limited, Glaxo Wellcome House, Berkeley Avenue, Greenford, Middlesex UB6 0NN, GB;

(770) Beecham Group plc, 980 Great West Road, Brentford, Middlesex TW8 9GS, GB;

Dátum uzavretia zmluvy: 17.10.2007

(580) 6.2.2008

(111) 195050

(210) 3172-99

(732) Unichema Chemie BV, Buurtje 1, 2802 BE Gouda, NL;

(770) ICI CHEMICALS & POLYMERS LIMITED, The Heath, Runcorn, Cheshire WA7 4QF, GB;

Dátum uzavretia zmluvy: 8.11.2007

(580) 15.2.2008

(111) 195298

(210) 2997-99

(732) Unichema Chemie BV, Buurtje 1, 2802 BE Gouda, NL;

(770) ICI CHEMICALS & POLYMERS LIMITED, The Heath, Runcorn, Cheshire WA7 4QF, GB;

Dátum uzavretia zmluvy: 8.11.2007

(580) 15.2.2008

(111) 196440

(210) 1871-2000

(732) Glaxo Group Limited, Glaxo Wellcome House, Berkeley Avenue, Greenford, Middlesex UB6 0NN, GB;

(770) Beecham Group plc, 980 Great West Road, Brentford, Middlesex TW8 9GS, GB;

Dátum uzavretia zmluvy: 17.10.2007

(580) 6.2.2008

(111) 199236
 (210) 525-2001
 (732) INTERNATIONAL BUSINESS MACHINES CORPORATION, Armonk, New York 10504, US;
 (770) Ascential Software Corporation, 50 Washington Street, Westborough, Massachusetts, MA 01581, US;
 Dátum uzavretia zmluvy: 3.12.2007
 (580) 15.2.2008

(111) 199450
 (210) 607-2001
 (732) INTERNATIONAL BUSINESS MACHINES CORPORATION, Armonk, New York 10504, US;
 (770) Ascential Software Corporation, 50 Washington Street, Westborough, Massachusetts, MA 01581, US;
 Dátum uzavretia zmluvy: 3.12.2007
 (580) 15.2.2008

(111) 199836
 (210) 769-2001
 (732) INTERNATIONAL BUSINESS MACHINES CORPORATION, Armonk, New York 10504, US;
 (770) ASCENTIAL SOFTWARE CORPORATION, 50 Washington Street, Westborough, Massachusetts, US;
 Dátum uzavretia zmluvy: 3.12.2007
 (580) 15.2.2008

(111) 200955
 (210) 745-2001
 (732) TQ3 Travel Solutions GmbH, Gustav-Deetjen-Allee 2-6, 282 15 Bremen, DE;
 (770) BCD Travel Czech Republic s.r.o., Vinohradská 365/10, 120 00 Praha, CZ;
 Dátum uzavretia zmluvy: 27.7.2007
 (580) 6.2.2008

(111) 201784
 (210) 2427-2002
 (732) Železničná spoločnosť Slovensko, a. s., Drieňová 24, 820 09 Bratislava, SK;
 (770) Železničná spoločnosť, a. s., Drieňová 24, 820 09 Bratislava, SK;
 (580) 20.2.2008

(111) 204375
 (210) 2157-2002
 (732) Glaxo Group Limited, Glaxo Wellcome House, Berkeley Avenue, Greenford, Middlesex UB6 0NN, GB;
 (770) Beecham Group p. l. c., 980 Great West Road, Brentford, Middlesex TW8 9GS, GB;
 Dátum uzavretia zmluvy: 17.10.2007
 (580) 6.2.2008

(111) 207637
 (210) 1959-2003
 (732) Glaxo Group Limited, Glaxo Wellcome House, Berkeley Avenue, Greenford, Middlesex UB6 0NN, GB;
 (770) Beecham Group p. l. c., 980 Great West Road, Brentford, Middlesex TW8 9GS, GB;
 Dátum uzavretia zmluvy: 17.10.2007
 (580) 6.2.2008

(111) 208924
 (210) 3344-2003
 (732) MatMar SE, Stubenring 18, 1010 Wien, AT;
 (770) Mautner Markhof AG, Stubenring 18, A-1010 Wien, AT;
 Dátum uzavretia zmluvy: 24.1.2008
 (580) 21.2.2008

(111) 209398
 (210) 102-2004
 (732) Glaxo Group Limited, Glaxo Wellcome House, Berkeley Avenue, Greenford, Middlesex UB6 0NN, GB;
 (770) Beecham Group p. l. c., 980 Great West Road, Brentford, Middlesex TW8 9GS, GB;
 Dátum uzavretia zmluvy: 17.10.2007
 (580) 6.2.2008

(111) 214136
 (210) 1132-2005
 (732) MatMar SE, Stubenring 18, 1010 Wien, AT;
 (770) Mautner Markhof AG, Stubenring 18, A-1010 Wien, AT;
 Dátum uzavretia zmluvy: 24.1.2008
 (580) 21.2.2008

(111) 215146
 (210) 1200-2005
 (732) MatMar SE, Stubenring 18, 1010 Wien, AT;
 (770) Mautner Markhof AG, Stubenring 18, A-1010 Wien, AT;
 Dátum uzavretia zmluvy: 24.1.2008
 (580) 21.2.2008

(111) 216403
 (210) 361-2006
 (732) PUBLICIS/KNUT, s.r.o., Nové záhrady 1/13, 821 05 Bratislava, SK;
 (770) i-Step communication, a. s., Záborského 19, 831 03 Bratislava, SK;
 Dátum uzavretia zmluvy: 22.5.2007
 (580) 6.2.2008

(111) 217054
 (210) 409-2006
 (732) Glaxo Group Limited, Glaxo Wellcome House, Berkeley Avenue, Greenford, Middlesex UB6 0NN, GB;
 (770) The Wellcome Foundation Limited, Glaxo Wellcome House, Berkeley Avenue, Greenford, Middlesex UB6 0NN, GB;
 Dátum uzavretia zmluvy: 17.10.2007
 (580) 8.2.2008

(111) 218137
 (210) 1353-2006
 (732) Glaxo Group Limited, Glaxo Wellcome House, Berkeley Avenue, Greenford, Middlesex UB6 0NN, GB;
 (770) Beecham Group p.l.c., 980 Great West Road, TW8 9GS Brentford, Middlesex, GB;
 Dátum uzavretia zmluvy: 17.10.2007
 (580) 6.2.2008

(111) 219328

(210) 6429-2006

(732) MatMar SE, Stubenring 18, 1010 Wien, AT;

(770) Mautner Markhof Aktiengesellschaft, Stubenring 18,
1010 Wien, AT;

Dátum uzavretia zmluvy: 24.1.2008

(580) 21.2.2008

Zmeny v údajoch o majiteľoch/prihlasovateľoch**(111) 91997A**

(210) 2465A

(732) Avia Ashok Leyland Motors s.r.o., Olivova 4/2096,
110 00 Praha, CZ;

(580) 15.2.2008

(111) 91998A

(210) 2445A

(732) Avia Ashok Leyland Motors s.r.o., Olivova 4/2096,
110 00 Praha, CZ;

(580) 15.2.2008

(111) 98110

(210) 11757

(732) IVAX - CR a. s., Ostravská 29, 747 70 Opava - Ko-
márov, CZ;

(580) 25.2.2008

(111) 100633

(210) 9511

(732) TOS, a. s., Staňkovského 1892, 250 88 Čelákovice,
CZ;

(580) 6.2.2008

(111) 101536

(210) 13378

(732) Electrolux Home Products, Inc., 20445 Emerald
Parkway, SW, Suite 250, Cleveland, Ohio 44135-
-0920, US;

(580) 8.2.2008

(111) 102301

(210) 16061

(732) British American Tobacco (Brands) Inc., 2711 Cen-
terville Road, Suite 300, Wilmington, Delaware
19808, US;

(580) 6.2.2008

(111) 159149

(210) 43092

(732) Beecham Group plc, 980 Great West Road, Brent-
ford, Middlesex TW8 9GS, GB;

(580) 6.2.2008

(111) 159248

(210) 42715

(732) Beecham Group plc, 980 Great West Road, Brent-
ford, Middlesex TW8 9GS, GB;

(580) 6.2.2008

(111) 159911

(210) 41713

(732) Beecham Group plc, 980 Great West Road, Brent-
ford, Middlesex TW8 9GS, GB;

(580) 6.2.2008

(111) 163804

(210) 50279

(732) Cyclo Industries, LLC, spoločnosť zriadená pod-
ľa zákonov štátu Indiana, 401 Maplewood Drive,
Suite 18, Jupiter, Florida 33458, US;

(580) 20.2.2008

(111) 163870

(210) 50464

(732) CPFILMS, Inc., spoločnosť zriadená podľa zá-
konov štátu Delaware, 4210 The Great Road, Fiel-
dale, Virginia, US;

(580) 22.2.2008

(111) 163973

(210) 50519

(732) Consolis Technology Oy Ab, Äyritie 12 b, 01510
Vantaa, FI;

(580) 15.2.2008

(111) 166402

(210) 54393

(732) AT&T INTELLECTUAL PROPERTY II, L.P.,
645 East Plumb Lane, Reno, Nevada 89502, US;

(580) 7.2.2008

(111) 168126

(210) 55757

(732) AT&T INTELLECTUAL PROPERTY II, L.P.,
645 East Plumb Lane, Reno, Nevada 89502, US;

(580) 11.2.2008

(111) 169469

(210) 59485

(732) AGENTURA FENIX s. r. o., Běloveská 637, 547 01
Náchod, CZ;

(580) 13.2.2008

(111) 170210

(210) 59171

(732) Beecham Group plc, 980 Great West Road, Brent-
ford, Middlesex TW8 9GS, GB;

(580) 6.2.2008

(111) 170213

(210) 59169

(732) Beecham Group plc, 980 Great West Road, Brent-
ford, Middlesex TW8 9GS, GB;

(580) 6.2.2008

(111) 170753

(210) 61083

(732) E.C.De Witt & Company Limited, Aegon House,
Daresbury Park, Daresbury, Warrington, Cheshi-
re, WA4 4HS, GB;

(580) 20.2.2008

(111) **172906**
(210) 65433
(732) JCB CO., LTD, 5-1-22 Minami Aoyama, Minato-ku, Tokyo 107-8686, JP;
(580) 13.2.2008

(111) **173436**
(210) 73022
(732) Beecham Group plc, 980 Great West Road, Brentford, Middlesex TW8 9GS, GB;
(580) 6.2.2008

(111) **174714**
(210) 66116
(732) Beecham Group plc, 980 Great West Road, Brentford, Middlesex TW8 9GS, GB;
(580) 6.2.2008

(111) **174975**
(210) 56704
(732) JCB INTERNATIONAL CO., LTD, 5-1-22 Minami Aoyama, 107-8686 Minato-ku, Tokyo, JP;
(580) 15.2.2008

(111) **175014**
(210) 66331
(732) Beecham Group plc, 980 Great West Road, Brentford, Middlesex TW8 9GS, GB;
(580) 6.2.2008

(111) **175271**
(210) 68561
(732) Beecham Group plc, 980 Great West Road, Brentford, Middlesex TW8 9GS, GB;
(580) 6.2.2008

(111) **175319**
(210) 63452
(732) AT&T INTELLECTUAL PROPERTY II, L.P., 645 East Plumb Lane, Reno, Nevada 89502, US;
(580) 6.2.2008

(111) **175320**
(210) 63453
(732) AT&T INTELLECTUAL PROPERTY II, L.P., 645 East Plumb Lane, Reno, Nevada 89502, US;
(580) 6.2.2008

(111) **175580**
(210) 551-93
(732) AT&T INTELLECTUAL PROPERTY II, L.P., 645 East Plumb Lane, Reno, Nevada 89502, US;
(580) 6.2.2008

(111) **175841A**
(210) 73004A
(732) Avia Ashok Leyland Motors s.r.o., Olivova 4/2096, 110 00 Praha, CZ;
(580) 15.2.2008

(111) **175842A**
(210) 73005A
(732) Avia Ashok Leyland Motors s.r.o., Olivova 4/2096, 110 00 Praha, CZ;
(580) 15.2.2008

(111) **177915**
(210) 2417-94
(732) Sara Lee Czech Republic, a. s., K Žižkovu 282/9, 190 00 Praha, CZ;
(580) 13.2.2008

(111) **178330**
(210) 69988
(732) AT&T INTELLECTUAL PROPERTY II, L.P., 645 East Plumb Lane, Reno, Nevada 89502, US;
(580) 7.2.2008

(111) **178913**
(210) 74101
(732) TRENDY, spol. s r. o. v likvidácii, Rezedova 5, 820 07 Bratislava, SK;
(580) 15.2.2008

(111) **178977**
(210) 782-93
(732) Allison Transmission, Inc., 4700 West 10th Street, Indianapolis, Indiana 46222, US;
(580) 15.2.2008

(111) **180864**
(210) 617-94
(732) Lenovo (Singapore) Pte. Ltd., 151 Lorong Chuan, #02-01 New Tech Park, Singapore 556741, SG;
(580) 11.2.2008

(111) **180951**
(210) 3115-94
(732) REMEDIA, s. r. o., Záhřebská 148/50, 120 00 Praha - Vinohrady, CZ;
(580) 8.2.2008

(111) **183501**
(210) 358-96
(732) AT&T INTELLECTUAL PROPERTY II, L.P., 645 East Plumb Lane, Reno, Nevada 89502, US;
(580) 7.2.2008

(111) **184594**
(210) 914-94
(732) AT&T INTELLECTUAL PROPERTY II, L.P., 645 East Plumb Lane, Reno, Nevada 89502, US;
(580) 7.2.2008

(111) **184595**
(210) 915-94
(732) AT&T INTELLECTUAL PROPERTY II, L.P., 645 East Plumb Lane, Reno, Nevada 89502, US;
(580) 7.2.2008

(111) 186301
(210) 1211-96
(732) Knauf Insulation, s. r. o., Železničný rad 24, 968 14
Nová Baňa, SK;
(580) 11.2.2008

(111) 187193
(210) 1463-97
(732) Sara Lee Czech Republic, a. s., K Žižkovu 282/9,
190 00 Praha, CZ;
(580) 13.2.2008

(111) 188275
(210) 701-97
(732) Sara Lee Czech Republic, a. s., K Žižkovu 282/9,
190 00 Praha, CZ;
(580) 13.2.2008

(111) 188587
(210) 3442-97
(732) Knauf Insulation, s. r. o., Železničný rad 24, 968 14
Nová Baňa, SK;
(580) 11.2.2008

(111) 188948
(210) 2706-97
(732) Slovenská výtvarná únia, Dostojevského rad 2,
811 09 Bratislava, SK;
(580) 11.2.2008

(111) 188950
(210) 2708-97
(732) Slovenská výtvarná únia, Dostojevského rad 2,
811 09 Bratislava, SK;
(580) 11.2.2008

(111) 189148
(210) 3703-97
(732) MICROSOFT DEVELOPMENT CENTER COPEN-
HAGEN ApS, Frydenlunds Alle 6, 2950 Vedbæk,
DK;
(580) 22.2.2008

(111) 189502
(210) 3771-97
(732) TORA, spol. s r.o., Olšík 583, 763 64 Sptyhňev, CZ;
(580) 11.2.2008

(111) 189528
(210) 233-98
(732) AT&T INTELLECTUAL PROPERTY II, L.P.,
645 East Plumb Lane, Reno, Nevada 89502, US;
(580) 11.2.2008

(111) 190023
(210) 884-98
(732) STUDIO PEYO S.A., 36, chemin Frank-Thomas,
1208 Genève, CH;
(580) 12.2.2008

(111) 190024
(210) 885-98
(732) STUDIO PEYO S.A., 36, chemin Frank-Thomas,
1208 Genève, CH;
(580) 12.2.2008

(111) 190173
(210) 3490-97
(732) MURAT, s. r. o., Bratislavská 87, 902 01 Pezi-
nok, SK;
(580) 8.2.2008

(111) 191068
(210) 500-98
(732) Capstone Turbine Corporation, 21211 Nordhoff
Street, Chatsworth, California 91311, US;
(580) 8.2.2008

(111) 191165
(210) 1965-98
(732) Zeelandia, spol. s r. o., Malšice 267, 391 75 Mal-
šice, CZ;
(580) 6.2.2008

(111) 191841
(210) 499-98
(732) Capstone Turbine Corporation, 21211 Nordhoff
Street, Chatsworth, California 91311, US;
(580) 8.2.2008

(111) 193841
(210) 2323-98
(732) British American Tobacco (Brands) Inc., 2711 Cen-
terville Road, Suite 300, Wilmington, Delaware
19808, US;
(580) 6.2.2008

(111) 194989
(210) 3050-99
(732) The Rock, s.r.o., Námestie SNP 30, 811 01 Brati-
slava, SK;
(580) 6.2.2008

(111) 195013
(210) 3101-99
(732) Beecham Group plc, 980 Great West Road, Brent-
ford, Middlesex TW8 9GS, GB;
(580) 6.2.2008

(111) 195608
(210) 3048-99
(732) The Rock, s.r.o., Námestie SNP 30, 811 01 Brati-
slava, SK;
(580) 6.2.2008

(111) 195700
(210) 3049-99
(732) The Rock, s.r.o., Námestie SNP 30, 811 01 Brati-
slava, SK;
(580) 6.2.2008

(111) 196440

(210) 1871-2000
(732) Beecham Group plc, 980 Great West Road, Brentford, Middlesex TW8 9GS, GB;
(580) 6.2.2008

(111) 198247

(210) 3633-2000
(732) AGENTURA FENIX s. r. o., Běloveská 637, 547 01 Náchod, CZ;
(580) 13.2.2008

(111) 198345

(210) 3634-2000
(732) AGENTURA FENIX s. r. o., Běloveská 637, 547 01 Náchod, CZ;
(580) 13.2.2008

(111) 198346

(210) 3635-2000
(732) AGENTURA FENIX s. r. o., Běloveská 637, 547 01 Náchod, CZ;
(580) 13.2.2008

(111) 198347

(210) 3636-2000
(732) AGENTURA FENIX s. r. o., Běloveská 637, 547 01 Náchod, CZ;
(580) 13.2.2008

(111) 198348

(210) 3637-2000
(732) AGENTURA FENIX s. r. o., Běloveská 637, 547 01 Náchod, CZ;
(580) 13.2.2008

(111) 198349

(210) 3638-2000
(732) AGENTURA FENIX s. r. o., Běloveská 637, 547 01 Náchod, CZ;
(580) 13.2.2008

(111) 198350

(210) 3639-2000
(732) AGENTURA FENIX s. r. o., Běloveská 637, 547 01 Náchod, CZ;
(580) 13.2.2008

(111) 198351

(210) 3640-2000
(732) AGENTURA FENIX s. r. o., Běloveská 637, 547 01 Náchod, CZ;
(580) 13.2.2008

(111) 199354

(210) 821-2001
(732) Sara Lee Czech Republic, a. s., K Žižkovu 282/9, 190 00 Praha, CZ;
(580) 13.2.2008

(111) 199355

(210) 822-2001
(732) Sara Lee Czech Republic, a. s., K Žižkovu 282/9, 190 00 Praha, CZ;
(580) 13.2.2008

(111) 200955

(210) 745-2001
(732) BCD Travel Czech Republic s.r.o., Vinohradská 365/10, 120 00 Praha, CZ;
(580) 6.2.2008

(111) 201610

(210) 903-2001
(732) PANAX F. C. S., spol. s r. o., Krásna Hôrka 292, 027 44 Tvrdošín, SK;
(580) 13.2.2008

(111) 201611

(210) 905-2001
(732) PANAX F. C. S., spol. s r. o., Krásna Hôrka 292, 027 44 Tvrdošín, SK;
(580) 13.2.2008

(111) 201746

(210) 3711-2001
(732) Sara Lee Czech Republic, a. s., K Žižkovu 282/9, 190 00 Praha, CZ;
(580) 13.2.2008

(111) 201784

(210) 2427-2002
(732) Železničná spoločnosť Slovensko, a. s., Rožňavská 1, 832 72 Bratislava, SK;
(580) 20.2.2008

(111) 202655

(210) 3153-2002
(732) ALBA TRADE spol. s r. o., Cínova 5, 040 17 Košice - Barca, SK;
(580) 6.2.2008

(111) 202656

(210) 3154-2002
(732) ALBA TRADE spol. s r. o., Cínova 5, 040 17 Košice - Barca, SK;
(580) 6.2.2008

(111) 202677

(210) 261-98
(732) Glaxo Wellcome UK Limited, Glaxo Wellcome House, Berkeley Avenue, Greenford, Middlesex UB6 0NN, GB;
(580) 20.2.2008

(111) 204066

(210) 904-2001
(732) PANAX F. C. S., spol. s r. o., Krásna Hôrka 292, 027 44 Tvrdošín, SK;
(580) 13.2.2008

(111) 205308
(210) 3645-2002
(732) ALBA TRADE spol. s r. o., Cínova 5, 040 17 Košice - Barca, SK;
(580) 6.2.2008

(111) 206076
(210) 697-2003
(732) MUSIC BOX, s. r. o., 283, 922 08 Dubovany, SK;
(580) 11.2.2008

(111) 206120
(210) 2075-2002
(732) AGENTURA FENIX s. r. o., Běloveská 637, 547 01 Náchod, CZ;
(580) 13.2.2008

(111) 206199
(210) 572-2003
(732) Sara Lee Czech Republic, a. s., K Žižkovu 282/9, 190 00 Praha, CZ;
(580) 13.2.2008

(111) 207517
(210) 2161-2003
(732) PERNOD RICARD HELLAS ABEE, 119, Parodos Navmachias Ellis Street, 81 100 Mytilene, GR;
(580) 11.2.2008

(111) 208405
(210) 2998-2003
(732) PIVNICA TIBAVA s.r.o., Tibava 210, 073 01 Tibava, SK;
(580) 13.2.2008

(111) 208406
(210) 2999-2003
(732) PIVNICA TIBAVA s.r.o., Tibava 210, 073 01 Tibava, SK;
(580) 13.2.2008

(111) 208977
(210) 393-98
(732) ESPRIT INTERNATIONAL, California Partnership, 1370 Broadway, 10018 New York, New York, US;
(580) 20.2.2008

(111) 208983
(210) 3699-2003
(732) PETERKA & PARTNERS v. o. s. advokátní kancelář, Na Příkopě 15/583, 110 00 Praha, CZ;
(580) 11.2.2008

(111) 209111
(210) 304-2004
(732) JPLUS, s. r. o., Kolbenova 886/9a, 190 00 Praha - Vysočany, CZ;
(580) 11.2.2008

(111) 209112
(210) 305-2004
(732) JPLUS, s. r. o., Kolbenova 886/9a, 190 00 Praha - Vysočany, CZ;
(580) 11.2.2008

(111) 209113
(210) 306-2004
(732) JPLUS, s. r. o., Kolbenova 886/9a, 190 00 Praha - Vysočany, CZ;
(580) 11.2.2008

(111) 211872
(210) 2104-2004
(732) Knauf Insulation, s. r. o., Železničný rad 24, 968 14 Nová Baňa, SK;
(580) 13.2.2008

(111) 212191
(210) 587-2005
(732) JPLUS, s. r. o., Kolbenova 886/9a, 190 00 Praha - Vysočany, CZ;
(580) 11.2.2008

(111) 213196
(210) 392-98
(732) ESPRIT INTERNATIONAL, California Partnership, 1370 Broadway, 10018 New York, New York, US;
(580) 20.2.2008

(111) 213423
(210) 5253-2005
(732) CARAT DISTILLERY Trade, s. r. o., Senecká cesta 23, 931 01 Šamorín, SK;
(580) 15.2.2008

(111) 213424
(210) 5254-2005
(732) CARAT DISTILLERY Trade, s. r. o., Senecká cesta 23, 931 01 Šamorín, SK;
(580) 15.2.2008

(111) 214424
(210) 94-2006
(732) EUROBELT, a. s., Polianky 41, 841 01 Bratislava, SK;
(580) 7.2.2008

(111) 216970
(210) 5353-2006
(732) CARAT Distillery, spol. s r. o., Senecká cesta 23, 931 01 Šamorín, SK;
(580) 6.3.2008

(111) 216971

(210) 5354-2006

(732) CARAT Distillery, spol. s r. o., Senecká cesta 23,
931 01 Šamorín, SK;(580) 6.3.2008

(111) 217271

(210) 438-2006

(732) JPLUS, s. r. o., Kolbenova 886/9a, 190 00 Pra-
ha - Vysočany, CZ;(580) 11.2.2008

(111) 219025

(210) 2971-2004

(732) JPLUS, s. r. o., Kolbenova 886/9a, 190 00 Pra-
ha - Vysočany, CZ;(580) 11.2.2008

Licenčné zmluvy registrované**(111) 178812**

(210) 2756-94
(732) Kompliment s. r. o., Azalkova 8, 821 01 Bratislava, SK;
(791) iMELa, s.r.o., Záhradnícka 27, 911 01 Trenčín, SK;
(793) zmluvná nevýlučná
Dátum uzavretia licenčnej zmluvy: 2.4.2007
(580) 13.2.2008

(111) 178812

(210) 2756-94
(732) Kompliment s. r. o., Azalkova 8, 821 01 Bratislava, SK;
(791) NELIZA, s.r.o., Za plavárňou 3937/1, 010 08 Žilina, SK;
(793) zmluvná nevýlučná
Dátum uzavretia licenčnej zmluvy: 22.8.2007
(580) 13.2.2008

(111) 178813

(210) 2757-94
(732) Kompliment s. r. o., Azalkova 8, 821 01 Bratislava, SK;
(791) iMELa, s.r.o., Záhradnícka 27, 911 01 Trenčín, SK;
(793) zmluvná nevýlučná
Dátum uzavretia licenčnej zmluvy: 2.4.2007
(580) 13.2.2008

(111) 178813

(210) 2757-94
(732) Kompliment s. r. o., Azalkova 8, 821 01 Bratislava, SK;
(791) NELIZA, s.r.o., Za plavárňou 3937/1, 010 08 Žilina, SK;
(793) zmluvná nevýlučná
Dátum uzavretia licenčnej zmluvy: 22.8.2007
(580) 13.2.2008

(111) 179317

(210) 1383-97
(732) PhDr. Szöke Štefan, Mgr. Szökeová Nataša, Jantárová 10, 040 01 Košice, SK;
(791) Landau Enterprises LLC., 3500 South Dupont Highway Dover, 199 01 Delaware, US;
(793) zmluvná nevýlučná
Dátum uzavretia licenčnej zmluvy: 20.11.2007
(580) 6.2.2008

(111) 179317

(210) 1383-97
(732) PhDr. Szöke Štefan, Mgr. Szökeová Nataša, Jantárová 10, 040 01 Košice, SK;
(791) ROKOSAN s.r.o., Škultétyho 1880/7, 075 01 Trebišov, SK;
(793) zmluvná nevýlučná
Dátum uzavretia licenčnej zmluvy: 19.5.2005
(580) 6.2.2008

(111) 195512

(210) 25-2000
(732) BAXI UK LIMITED, Brownedge Road, Bamber Bridge, Preston PR5 6SN, GB;
(791) Baxi Heating /Slovakia/, s. r. o., Piaristická 6836, 911 01 Trenčín, SK;
(793) zmluvná nevýlučná
Dátum uzavretia licenčnej zmluvy: 4.7.2007
(580) 21.2.2008

(111) 202627

(210) 379-2002
(732) Mária Lazorová - PELAZOMA, A. Stodolu 5320/56, 036 01 Martin, SK;
(791) GASTROTOP, a.s., Moravská 898, 908 48 Kopčany, SK;
(793) zmluvná nevýlučná
Dátum uzavretia licenčnej zmluvy: 5.2.2008
(580) 19.2.2008

(111) 217704

(210) 5843-2006
(732) AQUARIO, s. r. o., Vysoká 4, 811 06 Bratislava, SK;
(791) Aquario Nové Zámky s.r.o., Hlavné námestie 5, 811 01 Bratislava, SK;
(793) zmluvná nevýlučná
Dátum uzavretia licenčnej zmluvy: 18.12.2007
(580) 5.2.2008

(111) 217705

(210) 5844-2006
(732) AQUARIO, s. r. o., Vysoká 4, 811 06 Bratislava, SK;
(791) Aquario Nové Zámky s.r.o., Hlavné námestie 5, 811 01 Bratislava, SK;
(793) zmluvná nevýlučná
Dátum uzavretia licenčnej zmluvy: 18.12.2007
(580) 5.2.2008

(111) 217706

(210) 5845-2006
(732) AQUARIO, s. r. o., Vysoká 4, 811 06 Bratislava, SK;
(791) Aquario Nové Zámky s.r.o., Hlavné námestie 5, 811 01 Bratislava, SK;
(793) zmluvná nevýlučná
Dátum uzavretia licenčnej zmluvy: 18.12.2007
(580) 5.2.2008

Ukončenie platnosti licenčných zmlúv**(111) 178812**

(210) 2756-94

(732) Kompliment s. r. o., Azalkova 8, 821 01 Bratislava, SK;

(791) XALIS, s. r. o., M. Turkovej 44, 911 01 Trenčín, SK;

(793) 30.5.2007

(580) 13.2.2008

(111) 178813

(210) 2757-94

(732) Kompliment s. r. o., Azalkova 8, 821 01 Bratislava, SK;

(791) XALIS, s. r. o., M. Turkovej 44, 911 01 Trenčín, SK;

(793) 30.5.2007

(580) 13.2.2008

Zmeny dispozičných práv na ochranné známky (zálohy)

(111) 218669

(210) 1392-2006

(732) Prosperita Slovenska, Gogoľova 18, 852 66 Bratislava, SK;

Záložný veriteľ:

Zvrškovec František, Slovanské nábrežie 40, 841 10 Bratislava, SK;

Dátum uzavretia zmluvy: 16.7.2007

(580) 6.2.2008

(111) 218670

(210) 1393-2006

(732) Prosperita Slovenska, Gogoľova 18, 852 66 Bratislava, SK;

Záložný veriteľ:

Zvrškovec František, Slovanské nábrežie 40, 841 10 Bratislava, SK;

Dátum uzavretia zmluvy: 16.7.2007

(580) 6.2.2008

Medzinárodne zapísané ochranné známky

(111) 157228

(220) 24.11.1966

(800) 607 710

Dátum medzinárodného zápisu: 12.12.2007

Platnosť pre: ME

(111) 217181

(220) 19.5.2006

(800) 950 234

Dátum medzinárodného zápisu: 28.6.2007

Platnosť pre: RU, UA

(111) 199740

(220) 18.2.2001

(800) 882 871

Dátum medzinárodného zápisu: 10.10.2005

Platnosť pre: CZ, PL

(111) 217397

(220) 15.11.2006

(800) 948 749

Dátum medzinárodného zápisu: 12.4.2007

Platnosť pre: ES, US, AT, DE, HU, FR, CN, CZ

(111) 211840

(220) 25.5.2005

(800) 883 065

Dátum medzinárodného zápisu: 16.10.2007

Platnosť pre: DZ, AZ, EG, IR, KZ, KG, KP, LR, MA, OM, SD, SY, TJ, UZ, VN

(111) 217743

(220) 28.8.2006

(800) 949 659

Dátum medzinárodného zápisu: 9.5.2007

Platnosť pre: DZ, BX, BY, BA, BG, CZ, ME, EE, FR, HR, KZ, CU, LV, MK, HU, MA, MD, MN, DE, PL, AT, RO, SI, US, RS, SY, ES, CH, SE, IT, UA, UZ, GB, VN

(111) 217178

(220) 19.5.2006

(800) 950 237

Dátum medzinárodného zápisu: 28.6.2007

Platnosť pre: RU, UA

(111) 218066

(220) 10.11.2006

(800) 948 586

Dátum medzinárodného zápisu: 7.6.2007

Platnosť pre: CZ, DE, PL, RU

(111) 217179

(220) 19.5.2006

(800) 950 236

Dátum medzinárodného zápisu: 28.6.2007

Platnosť pre: RU, UA

(111) 218223

(220) 30.10.2006

(800) 949 742

Dátum medzinárodného zápisu: 15.10.2007

Platnosť pre: BG, CZ, ME, FR, HR, LT, HU, DE, PL, AT, RO, RU, RS, UA

(111) 217180

(220) 19.5.2006

(800) 950 235

Dátum medzinárodného zápisu: 28.6.2007

Platnosť pre: RU, UA

(111) 218475

(220) 18.10.2006

(800) 949 713

Dátum medzinárodného zápisu: 15.8.2007

Platnosť pre: BG, CY, CZ, FR, LT, LV, HU, DE, PL, PT, AT, RO, SI, ES, IT

(111) 218483

(220) 24.10.2006

(800) 950 307

Dátum medzinárodného zápisu: 17.9.2007

Platnosť pre: CZ

(111) 219060

(220) 4.4.2007

(800) 948 564

Dátum medzinárodného zápisu: 17.9.2007

Platnosť pre: BX, BG, CZ, FR, HU, DE, PL, AT, RO, ES, CH, IT

(111) 219038

(220) 14.3.2007

(800) 949 559

Dátum medzinárodného zápisu: 13.9.2007

Platnosť pre: CZ, HU, PL, AT, RU

(111) 219064

(220) 22.12.2005

(800) 948 570

Dátum medzinárodného zápisu: 17.9.2007

Platnosť pre: BG, CZ, HU, DE, PL, AT, RO, UA

(111) 219044

(220) 26.3.2007

(800) 950 560

Dátum medzinárodného zápisu: 17.9.2007

Platnosť pre: CZ, HU, PL, AT, UA

(111) 219382

(220) 8.12.2006

(800) 948 831

Dátum medzinárodného zápisu: 11.10.2007

Platnosť pre: BX, BG, CY, CZ, DK, EE, FI, FR, GR, IE, LT, LV, HU, DE, PL, PT, AT, RO, SI, ES, SE, IT, GB

(111) 219047

(220) 3.4.2007

(800) 950 457

Dátum medzinárodného zápisu: 17.9.2007

Platnosť pre: BG, CZ, HU, PL

Zastavené konania o prihláškach ochranných známok

(210)

179-99
497-2005
2262-2006
2321-2006
6500-2006
1275-2007
5014-2007

Zamietnuté prihlášky ochranných známok

(210)

33-2003
3250-2003
1480-2004
1481-2004
2957-2004
2957-2004
5088-2004

Zaniknuté ochranné známky

(111)	(141)	(111)	(141)	(111)	(141)	(111)	(141)
90854	03.07.2007	157674	21.06.2007	185881	10.01.2006	187442	16.05.2007
91047	29.07.2007	157700	16.06.2007	186454	21.04.2007	187446	16.05.2007
94215	04.07.2007	157702	16.06.2007	186515	24.04.2007	187447	16.05.2007
95168	08.07.2007	157703	16.06.2007	186575	31.07.2005	187459	28.05.2007
96672	07.07.2007	157708	20.07.2007	186576	31.07.2005	187465	29.05.2007
96785	18.06.2007	157765	17.07.2007	186880	06.05.2007	187470	10.06.2007
96813	23.06.2007	157795	13.06.2007	186881	06.05.2007	187474	10.06.2007
98307	13.07.2007	157825	23.06.2007	186882	06.05.2007	187475	10.06.2007
98803	08.06.2007	159759	12.06.2007	186883	30.05.2007	187483	18.06.2007
99459	13.06.2007	160768	18.12.2001	186884	30.05.2007	187484	18.06.2007
100363	21.06.2007	163416	14.06.2007	187080	11.02.2007	187485	19.06.2007
100366	17.06.2007	163418	21.06.2007	187082	11.02.2007	187486	19.06.2007
109370	26.07.2007	163427	01.07.2007	187156	22.04.2007	187487	19.06.2007
109393	19.06.2007	163461	29.06.2007	187157	23.04.2007	187488	19.06.2007
109394	19.06.2007	163498	08.06.2007	187160	23.04.2007	187489	19.06.2007
109395	19.06.2007	163500	30.06.2007	187161	23.04.2007	187490	20.06.2007
114152	23.06.2007	163532	21.06.2007	187163	24.04.2007	187492	20.06.2007
116445	20.07.2007	163601	21.07.2007	187164	24.04.2007	187497	27.06.2007
117697	08.06.2007	163670	19.07.2007	187165	24.04.2007	187499	27.06.2007
119630	06.06.2007	163705	21.07.2007	187167	24.04.2007	187502	27.06.2007
119634	06.06.2007	163736	28.06.2007	187170	25.04.2007	187506	30.06.2007
119635	06.06.2007	166848	17.06.2007	187171	25.04.2007	187508	30.06.2007
119667	15.07.2007	166880	30.07.2007	187180	16.05.2007	187511	03.07.2007
153021	01.06.2007	166949	11.06.2007	187181	16.05.2007	187512	04.07.2007
153050	17.06.2007	167019	18.06.2007	187184	22.05.2007	187513	04.07.2007
153054	13.06.2007	167121	15.07.2007	187186	22.05.2007	187514	04.07.2007
153066	03.07.2007	167280	15.07.2007	187190	23.05.2007	187515	04.07.2007
153068	26.06.2007	167319	23.07.2007	187194	27.05.2007	187518	04.07.2007
153076	15.07.2007	167380	09.06.2007	187195	27.05.2007	187519	04.07.2007
153092	15.07.2007	167382	09.06.2007	187196	27.05.2007	187520	04.07.2007
153223	11.07.2007	178879	20.05.2007	187198	28.05.2007	187521	04.07.2007
156397	31.07.2005	179055	04.06.2007	187201	30.05.2007	187522	04.07.2007
157445	21.06.2007	179320	25.06.2007	187202	13.06.2007	187523	04.07.2007
157447	21.06.2007	179424	19.05.2007	187207	13.06.2007	187525	04.07.2007
157449	21.06.2007	179470	19.05.2007	187208	13.06.2007	187526	04.07.2007
157463	16.06.2007	179503	19.05.2007	187209	13.06.2007	187527	04.07.2007
157472	08.06.2007	179584	30.06.2007	187210	13.06.2007	187528	04.07.2007
157474	10.07.2007	179602	24.06.2007	187211	16.06.2007	187529	04.07.2007
157480	28.06.2007	179841	31.07.2007	187214	16.06.2007	187530	04.07.2007
157500	28.07.2007	179885	16.06.2007	187216	16.06.2007	187531	04.07.2007
157505	26.06.2007	179886	07.07.2007	187218	16.06.2007	187535	04.07.2007
157531	16.06.2007	179920	24.04.2007	187227	24.06.2007	187536	04.07.2007
157565	17.07.2007	179932	23.07.2007	187228	24.06.2007	187536	04.07.2007
157566	17.07.2007	179957	18.07.2007	187229	24.06.2007	187537	04.07.2007
157567	17.07.2007	180024	17.07.2007	187283	13.03.2006	187538	04.07.2007
157578	16.06.2007	180025	17.07.2007	187284	13.03.2006	187542	07.07.2007
157579	16.06.2007	180281	16.05.2007	187412	24.04.2007	187545	07.07.2007
157608	16.06.2007	181164	12.05.2007	187413	24.04.2007	187546	07.07.2007
157612	07.07.2007	181349	09.07.2007	187414	25.04.2007	187547	07.07.2007
157615	17.07.2007	181440	12.05.2007	187415	25.04.2007	187549	07.07.2007
157628	07.07.2007	181466	09.06.2007	187418	25.04.2007	187550	07.07.2007
157641	16.06.2007	181468	03.07.2007	187420	28.04.2007	187555	10.07.2007
157642	16.06.2007	181509	16.08.2007	187421	28.04.2007	187556	10.07.2007
157643	16.06.2007	182361	28.07.2007	187422	28.04.2007	187568	16.07.2007
157644	16.06.2007	182528	31.07.2005	187424	29.04.2007	187569	16.07.2007
157645	16.06.2007	182531	31.07.2005	187425	29.04.2007	187570	16.07.2007
157654	07.07.2007	182532	31.07.2005	187426	29.04.2007	187574	16.07.2007
157655	26.07.2007	182533	31.07.2005	187427	29.04.2007	187577	17.07.2007
157661	17.07.2007	183716	31.07.2005	187429	29.04.2007	187580	23.07.2007
157664	17.07.2007	184184	31.07.2005	187431	30.04.2007	187581	31.07.2007
157667	17.07.2007	184555	31.07.2005	187434	30.04.2007	187641	19.05.2007
157670	21.06.2007	184575	15.05.2007	187436	15.05.2007	187652	09.07.2007
157672	21.06.2007	185628	24.10.2006	187439	16.05.2007	187819	25.03.2007

(111)	(141)	(111)	(141)	(111)	(141)	(111)	(141)
187839	30.04.2007	187951	23.07.2007	188775	09.05.2007	189370	09.07.2007
187840	30.04.2007	187953	22.07.2007	188776	09.05.2007	189375	28.07.2007
187844	20.05.2007	187956	24.07.2007	188777	09.05.2007	189667	28.04.2007
187846	20.05.2007	187957	28.04.2007	188782	14.05.2007	189668	09.05.2007
187847	20.05.2007	187958	24.07.2007	188783	14.05.2007	189669	12.05.2007
187848	20.05.2007	187959	24.07.2007	188785	14.05.2007	189671	22.05.2007
187851	22.05.2007	187961	25.07.2007	188786	19.05.2007	189672	22.05.2007
187854	26.05.2007	188108	09.07.2007	188788	20.05.2007	189673	22.05.2007
187856	02.06.2007	188122	24.06.2007	188791	22.05.2007	189684	22.05.2007
187858	04.06.2007	188123	24.06.2007	188792	22.05.2007	189698	18.06.2007
187859	04.06.2007	188126	30.06.2007	188793	22.05.2007	189700	03.07.2007
187861	05.06.2007	188313	06.05.2007	188799	26.05.2007	189702	09.07.2007
187863	05.06.2007	188315	07.05.2007	188802	02.06.2007	189706	14.07.2007
187865	05.06.2007	188316	07.05.2007	188804	02.06.2007	189707	14.07.2007
187866	05.06.2007	188321	09.05.2007	188805	06.06.2007	189708	18.07.2007
187867	06.06.2007	188325	14.05.2007	188808	09.06.2007	189709	18.07.2007
187868	06.06.2007	188332	21.05.2007	188810	09.06.2007	189711	21.07.2007
187873	12.06.2007	188333	21.05.2007	188811	09.06.2007	189712	28.07.2007
187874	12.06.2007	188334	22.05.2007	188813	09.06.2007	190119	13.05.2007
187875	12.06.2007	188335	22.05.2007	188814	09.06.2007	190120	13.05.2007
187876	12.06.2007	188336	29.05.2007	188815	10.06.2007	190121	30.06.2007
187877	12.06.2007	188337	29.05.2007	188829	10.06.2007	190122	18.06.2007
187878	12.06.2007	188338	02.06.2007	188834	11.06.2007	190123	19.06.2007
187879	12.06.2007	188339	03.06.2007	188835	12.06.2007	190124	19.06.2007
187881	12.06.2007	188340	03.06.2007	188838	30.06.2007	190125	19.06.2007
187884	12.06.2007	188342	06.06.2007	188840	01.07.2007	190126	19.06.2007
187885	12.06.2007	188343	06.06.2007	188844	03.07.2007	190131	09.07.2007
187886	12.06.2007	188344	06.06.2007	188846	07.07.2007	190135	25.07.2007
187888	12.06.2007	188345	06.06.2007	188847	09.07.2007	190669	29.04.2007
187889	12.06.2007	188346	06.06.2007	188854	11.07.2007	190670	15.05.2007
187890	12.06.2007	188347	06.06.2007	188855	11.07.2007	190671	21.05.2007
187891	12.06.2007	188348	06.06.2007	188857	11.07.2007	190672	23.05.2007
187895	12.06.2007	188357	04.07.2007	188869	14.07.2007	190674	28.05.2007
187896	12.06.2007	188358	04.07.2007	188870	14.07.2007	190675	28.05.2007
187897	12.06.2007	188359	09.07.2007	188871	14.07.2007	190684	14.07.2007
187898	12.06.2007	188362	17.07.2007	188872	14.07.2007	190685	18.07.2007
187900	12.06.2007	188363	18.07.2007	188873	14.07.2007	191036	28.04.2007
187905	19.06.2007	188365	18.07.2007	188874	14.07.2007	191037	28.04.2007
187906	20.06.2007	188366	18.07.2007	188875	14.07.2007	191358	09.06.2007
187907	23.06.2007	188367	18.07.2007	188878	16.07.2007	91358A	09.06.2007
187908	23.06.2007	188369	18.07.2007	188881	21.07.2007	191386	19.05.2007
187909	23.06.2007	188370	18.07.2007	188882	25.07.2007	191387	23.05.2007
187910	23.06.2007	188371	18.07.2007	188883	25.07.2007	191395	28.07.2007
187911	23.06.2007	188374	18.07.2007	188887	28.07.2007	191397	28.07.2007
187913	23.06.2007	188375	18.07.2007	189221	16.07.2007	191398	31.07.2007
187914	23.06.2007	188377	18.07.2007	189329	07.05.2007	191780	24.04.2007
187919	23.06.2007	188379	18.07.2007	189330	09.05.2007	191781	28.04.2007
187921	07.07.2007	188380	18.07.2007	189331	09.05.2007	191782	22.05.2007
187925	09.07.2007	188381	18.07.2007	189333	20.05.2007	191787	10.07.2007
187929	09.07.2007	188381	18.07.2007	189338	22.05.2007	191788	11.07.2007
187932	09.07.2007	188382	18.07.2007	189339	22.05.2007	191789	11.07.2007
187933	09.07.2007	188383	21.07.2007	189341	09.06.2007	192646	12.06.2007
187934	09.07.2007	188387	22.07.2007	189345	12.06.2007	192932	14.07.2007
187935	09.07.2007	188388	22.07.2007	189347	16.06.2007	193281	26.04.2005
187937	14.07.2007	188389	22.07.2007	189348	26.06.2007	193285	23.06.2007
187938	21.07.2007	188390	23.07.2007	189350	01.07.2007	193434	03.07.2007
187940	21.07.2007	188391	28.07.2007	189351	01.07.2007	194848	03.07.2007
187942	22.07.2007	188393	28.07.2007	189353	02.07.1997	194926	18.07.2007
187943	22.07.2007	188394	28.07.2007	189354	02.07.2007	195791	16.06.2007
187944	22.07.2007	188398	30.07.2007	189355	02.07.2007	195930	11.07.2007
187945	22.07.2007	188399	30.07.2007	189356	03.07.2007	196787	15.12.2004
187946	22.07.2007	188401	31.07.2007	189357	03.07.2007	198650	13.06.2007
187947	22.07.2007	188403	31.07.2007	189358	03.07.2007	200405	01.07.2007
187948	22.07.2007	188404	31.07.2007	189361	03.07.2007	202381	01.07.2007
187949	22.07.2007	188533	01.07.2007	189364	03.07.2007	204127	17.07.2007
187950	23.07.2007	188668	29.07.2007	189365	03.07.2007	209068	28.06.2007
187950	23.07.2007	188773	07.05.2007	189368	08.07.2007	216650	22.08.2007

Vymazané ochranné známky

(111) 197955
(210) 3138-2000
(220) 23.10.2000
(580) 23.10.2000

Čiastočne vymazané ochranné známky

(111) 203498
(210) 2038-2001
(220) 3.7.2001
Dátum čiastočného výmazu: 3.7.2001
9 (511) 34
(511) 34 - Cigary, cigary s odrezanými koncami a cigarky obsahujúce tabak pochádzajúce z Kuby.

Opravy zoznamu zatriedených tovarov a/alebo služieb

(111) 220566
(210) 5507-2007
(511) 37 - ...inštalácia a opravy chladiacich zariadení; inštalácia a opravy klimatizačných zariadení; montáž a opravy vykurovacích zariadení;...
Vestník č. 11/2007 - str. 169

ČASŤ

**OZNAČENIA PÔVODU VÝROBKOV
A ZEMEPISNÉ OZNAČENIA VÝROBKOV**

Vyhovenie žiadosti o zápis označenia pôvodu alebo zemepisného označenia do registra EK

Názov: „Tekovský salámový syr“

Žiadosť o zápis chráneného zemepisného označenia

Číslo podania žiadosti: 2-2007

Dátum podania žiadosti: 18.09.2007

Dátum zverejnenia žiadosti: 06.12.2007

Dátum rozhodnutia o vyhovení žiadosti: 07.03.2008

Žiadateľ: Slovenský mliekarenský zväz, Záhradnícka 21, 811 07 Bratislava, SK;

Druh výrobku: syry

Prístup k špecifikácii výrobku: www.upv.sk/pdf/speciftekov_ek2.pdf

ČASŤ

ÚRADNÉ OZNAMY

OZNAM**ZMENY****Vykonávacieho predpisu k Dohovoru o udeľovaní európskych patentov
(Európskemu patentovému dohovoru)****Pravidlo 45
Patentové nároky podliehajúce poplatkom**

(1) Ak európska patentová prihláška obsahuje viac ako 15 patentových nárokov, platí sa za šesnásty a každý ďalší patentový nárok poplatok za nárok podľa Poplatkového poriadku.

**Pravidlo 71
Prieskumové konanie**

(6) Ak európska patentová prihláška v znení, v akom prieskumové oddelenie mieni udeliť európsky patent, obsahuje viac ako 15 patentových nárokov, vyzve prieskumové oddelenie prihlasovateľa, aby v lehote uvedenej v odseku 3, prípadne v odseku 5, zaplatil poplatky za patentové nároky za každý ďalší patentový nárok, ak neboli tieto poplatky už zaplatené v súlade s pravidlom 45 alebo pravidlom 162.

**Pravidlo 162
Spoplatnené patentové nároky**

(1) Ak prihláška, na ktorej je založené udelenie európskeho patentu, obsahuje viac ako 15 patentových nárokov, platí sa poplatok za šesnásty a každý ďalší patentový nárok podľa Poplatkového poriadku v lehote určenej pravidlom 159 odsek 1.

Zmeny Vykonávacieho predpisu k Dohovoru o udeľovaní európskych patentov nadobudnú platnosť 1. apríla 2008. Týmto dňom nadobudnú platnosť aj pre Slovenskú republiku.

Zmeny Poplatkového poriadku k Dohovoru o udeľovaní európskych patentov (Európskemu patentovému dohovoru)

Článok 2

Poplatky stanovené v Dohovore a vo Vykonávacom predpise

Poplatky, ktoré sa platia Úradu podľa článku 1, sú:

	EUR
1. Prihlasovací poplatok (článok 78 odsek 2), ak	
- je podaná Európska patentová prihláška on-line alebo, v prípade medzinárodnej prihlášky, je formulár na vstup do európskej fázy (EPO Formulár 1200) podaný on-line	100
- nie je podaná Európska patentová prihláška on-line alebo, v prípade medzinárodnej prihlášky, nie je formulár na vstup do európskej fázy (EPO Form 1200) podaný on-line	180
2. Poplatok za rešerš týkajúci sa	
- európskej alebo doplnkovej európskej rešerše na prihlášku podanú 1. júla 2005 alebo po tomto dátume (článok 78 odsek 2, pravidlo 62, pravidlo 64 odsek 1, článok 153 odsek 7)	1050
- európskej alebo doplnkovej európskej rešerše na prihlášku podanú pred 1. júlom 2005 (článok 78 odsek 2, pravidlo 64 odsek 1, článok 153 odsek 7)	760
- medzinárodnej rešerše (pravidlo 16.1 PCT a pravidlo 158 odsek 1)	1700
3. Určovacie poplatok pre každý určený zmluvný štát (článok 79 odsek 2), určovacie poplatky sa pokladajú za zaplatené pre všetky zmluvné štáty na základe platby sedem násobku výšky tohto poplatku	85
3a. Poplatok za spoločné určenie Švajčiarskej konfederácie a Lichtenštajnského kniežatstva	85
4. Udržiacie poplatky za európske patentové prihlášky (článok 86 odsek 1), vypočítané v každom prípade odo dňa podania prihlášky	
- za 3. rok	400
- za 4. rok	500
- za 5. rok	700
- za 6. rok	900
- za 7. rok	1 000
- za 8. rok	1 100
- za 9. rok	1 200
- za 10. a každý nasledujúci rok	1 350
5. Príplatok za oneskorenú platbu udržiacieho poplatku za európsku patentovú prihlášku (pravidlo 51 odsek 2)	50 % z oneskoreného udržiacieho poplatku
6. Poplatok za prieskum (článok 94 odsek 1) týkajúci sa	
- prihlášky podanej pred 1. júlom 2005	1 565
- prihlášky podanej 1. júla 2005 alebo po tomto dni	1 405
- medzinárodnej prihlášky podanej 1. júla 2005 alebo po tomto dni, pre ktorú nebola vyhotovená žiadna doplnková rešeršná správa (článok 153 odsek 7)	1 565
7. Poplatok za udelenie vrátane poplatku za tlač európskeho patentového spisu (pravidlo 71 odsek 3), ak podklady prihlášky určené na tlač obsahujú:	
7.1 nie viac ako 35 strán	790
7.2 viac ako 35 strán	790
	plus EUR 12 za 36. a každú ďalšiu stranu

8. Poplatok za tlač nového európskeho patentového spisu (pravidlo 82 odsek 2, pravidlo 95 odsek 3) - paušálny poplatok	60
9. Príplatok za oneskorené vykonanie úkonov potrebných na zachovanie európskeho patentu v zmenenej forme (pravidlo 82 odsek 3, pravidlo 95 odsek 3) - paušálny poplatok	100
10. Poplatok za námietku (článok 99 odsek 1 a článok 105 odsek 2)	670
10a. Poplatok za obmedzenie alebo zrušenie (článok 105a odsek 1) - žiadosť o obmedzenie - žiadosť o zrušenie	1000 450
11. Poplatok za sťažnosť (článok 108)	1 120
11a. Poplatok za žiadosť o preskúmanie (článok 112a odsek 4)	2500
12. Poplatok za pokračovanie v konaní (pravidlo 135 odsek 1) - v prípade oneskorenej platby poplatku - v prípade oneskoreného vykonania úkonov požadovaných podľa pravidla 71 odsek 3 - iné prípady	50 % príslušného poplatku 210 210
13. Poplatok za obnovenie práv / poplatok za žiadosť o obnovenie práva na prioritu / poplatok za uvedenie do predošlého stavu (pravidlo 136 odsek 1, pravidlo 26bis.3(d) PCT, pravidlo 49ter.2(d) PCT, pravidlo 49.6(d)(i) PCT))	550
14. Poplatok za zmenu (článok 135 odsek 3 a článok 140)	60
14a. Poplatok za oneskorené predloženie sekvenčného protokolu (pravidlo 30 odsek 3)	200
15. Poplatok za 16. nárok a každý ďalší nárok (pravidlo 45 odsek 1, pravidlo 71 odsek 6 a pravidlo 162 odsek 1)	200
16. Poplatok za určenie nákladov (pravidlo 88 odsek 3)	60
17. Poplatok za zabezpečenie dôkazu (pravidlo 123 odsek 3)	60
18. Poplatok za odovzdanie medzinárodnej prihlášky (pravidlo 157 odsek 4)	110
19. Poplatok za predbežný prieskum medzinárodnej prihlášky (pravidlo 58 PCT a pravidlo 158 odsek 2)	1 675
20. Poplatok za technickú expertízu (článok 25)	3 345
21. Poplatok za sťažnosť (pravidlá 40.2(e) a 68.3(e) PCT) - za medzinárodné prihlášky, ktoré sú dňa 13. decembra 2007 stále v konaní - za medzinárodné prihlášky podané 13. decembra 2007 alebo po tomto dni (pravidlo 158 odsek 3)	1 120 750

Zmeny Poplatkového poriadku k Dohovoru o udeľovaní európskych patentov nadobudnú platnosť 1. apríla 2008. Týmto dňom nadobudnú platnosť aj pre Slovenskú republiku.

Nové sumy poplatkov sú záväzné pre platby vykonané 1. apríla 2008 a po tomto dni. Ak v lehote šiestich mesiacov od 1. apríla 2008 bude poplatok zaplatený včas, ale len vo výške platnej pred uvedeným dňom, považuje sa poplatok za riadne zaplatený, ak bude do dvoch mesiacov po vyzvaní Európskym patentovým úradom zaplatený nedoplatok.