

# **VESTNÍK**

**ÚRADU PRIEMYSELNÉHO VLASTNÍCTVA  
SLOVENSKEJ REPUBLIKY**

**Banská Bystrica 5. marec 2008**

**3**

## OBSAH

Zverejnené patentové prihlášky .....	9
Udelené patenty .....	20
Európske patenty .....	37
Dodatkové ochranné osvedčenia .....	66
Zapísané úžitkové vzory .....	70
Zapísané dizajny .....	78
Zverejnené prihlášky ochranných známk .....	94
Zapísané ochranné známky bez zmeny .....	237
Zapísané ochranné známky so zmenou .....	267
Obnovené ochranné známky .....	271
Prevody ochranných známk .....	354
Zmeny v údajoch o majiteľoch ochranných známk .....	362
Licenčné zmluvy (ochranné známky) .....	367
Úradné oznamy .....	375

## INHALT

Veröffentlichung der Patentanmeldungen .....	9
Erteilte Patente .....	20
Europäische Patente .....	37
Ergänzende Schutzsertifikate .....	66
Eingetragene Gebrauchsmuster .....	70
Eingetragene Designs .....	78
Veröffentlichte Markenmeldung .....	94
Registrierte Warenzeichen ohne Änderung .....	237
Registrierte Warenzeichen mit Änderung .....	267
Erneuerte Warenzeichen .....	271
Warenzeichenübertragungen .....	354
Änderungen im Angaben von den Warenzeicheninhabers .....	362
Kontraktlizenz (Warenzeichen) .....	367
Amtliche Mitteilungen .....	375

## CONTENTS

Publication of Patent Applications .....	9
Granted Patents .....	20
European Patents .....	37
Supplementary Protection Certificates .....	66
Registered Utility Models .....	70
Registered Designs .....	78
Published Trademark Applications .....	94
Registered Trademarks without Modification .....	237
Registered Trademarks with Modification .....	267
Renewal Trademarks .....	271
Transfers of Trademarks .....	354
Modification of data of Trademark holders .....	362
Licence contracts (Trademarks) .....	367
Official Announcements .....	375

**Dvojpísmenové kódové označenia krajín a medzinárodných organizácií  
(Štandard WIPO ST. 3)**

AD Andorra	DK Dánsko	IL Izrael
AE Spojené arabské emiráty	DM Dominika	IM Ostrov Man
AF Afganistan	DO Dominikánska republika	IN India
AG Antigua a Barbuda	DZ Alžírsko	IQ Irak
AI Anguilla		IR Irán
AL Albánsko	EA Eurázijská patentová organizácia (EAPO)	IS Island
AM Arménsko	EC Ekvádor	IT Taliansko
AN Holandské Antily	EE Estónsko	JE Jersey
AO Angola	EG Egypt	JM Jamajka
AP Africká regionálna organizácia priemyselného vlastníctva (ARIPO)	EH Západná Sahara	JO Jordánsko
AR Argentína	EM Úrad pre harmonizáciu na vnútornom trhu (OHIM)	JP Japonsko
AT Rakúsko	EP Európsky patentový úrad	KE Keňa
AU Austrália	ER Eritrea	KG Kirgizsko
AW Aruba	ES Španielsko	KH Kambodža
AZ Azerbajdžan	ET Etiópia	KI Kiribati
		KM Komory
BA Bosna a Hercegovina	FI Fínsko	KN Svätý Krištof a Nevis
BB Barbados	FJ Fidži	KP Kórejská ľudovodemokratická republika
BD Bangladéš	FK Falklandy	KR Kórejská republika
BE Belgicko	FO Faerské ostrovy	KW Kuvajt
BF Burkina Faso	FR Francúzsko	KY Kajmanie ostrovy
BG Bulharsko		KZ Kazachstan
BH Bahrain	GA Gabun	
BI Burundi	GB Veľká Británia	LA Laos
BJ Benin	GC Patentový úrad Rady pre spoluprácu arabských štátov v Golskom zálive (GCC)	LB Libanon
BM Bermudy	GD Grenada	LC Svätá Lucia
BN Brunej	GE Gruzínsko	LI Lichtenštajnsko
BO Bolívia	GG Guernsey	LK Srí Lanka
BR Brazília	GH Ghana	LR Libéria
BS Bahamy	GI Gibraltár	LS Lesotho
BT Bhutan	GL Grónsko	LT Litva
BV Buvetov ostrov	GM Gambia	LU Luxembursko
BW Botswana	GN Guinea	LV Lotyšsko
BX Benelux	GQ Rovníková Guinea	LY Líbya
BY Bielorusko	GR Grécko	MA Maroko
BZ Belize	GS Južná Georgia a Južné Sendvičové ostrovy	MC Monako
CA Kanada	GT Guatemala	MD Moldavsko
CD Konžská demokratická republika	GW Guinea-Bissau	ME Čierna Hora
CF Stredoafriická republika	GY Guyana	MG Madagaskar
CG Kongo		MK Macedónsko
CH Švajčiarsko		ML Mali
CI Pobrežie Slonoviny		MM Myanmar
CK Cookove ostrovy	HK Hongkong	MN Mongolsko
CL Chile	HN Honduras	MO Macao
CM Kamerun	HR Chorvátsko	MP Severné Mariány
CN Čína	HT Haiti	MR Mauritánia
CO Kolumbia	HU Maďarsko	MS Montserrat
CR Kostarika		MT Malta
CU Kuba	IB Medzinárodný úrad Svetovej organizácie duševného vlastníctva (WIPO)	MU Maurícius
CV Kapverdy		MV Maledivy
CY Cyprus		MW Malawi
CZ Česká republika		MX Mexiko
		MY Malajzia
DE Nemecko	ID Indonézia	MZ Mozambik
DJ Džibutsko	IE Írsko	

NA	Namíbia	TC	Turks a Caicos
NE	Niger	TD	Čad
NG	Nigéria	TG	Togo
NI	Nikaragua	TH	Thajsko
NL	Holandsko	TJ	Tadžikistan
NO	Nórsko	TL	Timor-Leste
NP	Nepál	TM	Turkménsko
NR	Nauru	TN	Tunisko
NZ	Nový Zéland	TO	Tonga
		TR	Turecko
OA	Africká organizácia du- ševného vlastníctva (OAPI)	TT	Trinidad a Tobago
OM	Omán	TV	Tuvalu
		TW	Taiwan
		TZ	Tanzánia
PA	Panama	UA	Ukrajina
PE	Peru	UG	Uganda
PG	Papua-Nová Guinea	US	Spojené štáty americké
PH	Filipíny	UY	Uruguaj
PK	Pakistan	UZ	Uzbekistan
PL	Poľsko		
PT	Portugalsko	VA	Vatikán
PW	Palau	VC	Svätý Vincent a Grenadiny
PY	Paraguaj	VE	Venezuela
		VG	Britské Panenské ostrovy
QA	Katar	VN	Vietnam
		VU	Vanuatu
RO	Rumunsko		
RS	Srbsko	WO	Svetová organizácia duševného vlastníctva (WIPO)
RU	Rusko	WS	Samoa
RW	Rwanda		
		YE	Jemen
SA	Saudská Arábia		
SB	Šalamúnové ostrovy	ZA	Juhoafrická republika
SC	Seychely	ZM	Zambia
SD	Sudán	ZW	Zimbabwe
SE	Švédsko		
SG	Singapur		
SH	Svätá Helena		
SI	Slovinsko		
<b>SK</b>	<b>Slovensko</b>		
SL	Sierra Leone		
SM	San Maríno		
SN	Senegal		
SO	Somálsko		
SR	Surinam		
ST	Svätý Tomáš a Princov ostrov		
SV	Salvádor		
SY	Sýria		
SZ	Svazijsko		

**ČASŤ**

**PATENTY**

## Kódy na označovanie jednotlivých druhov dokumentov (Štandard WIPO ST. 16)

- |   |  |
|---|--|
| <p><b>A3</b> Zverejnené patentové prihlášky podľa zákona č. 435/2001 Z. z. o patentoch, dodatkových ochranných osvedčeniach a o zmene a doplnení niektorých zákonov</p> | <p><b>B6</b> Udelené patenty podľa zákona č. 435/2001 Z. z. o patentoch, dodatkových ochranných osvedčeniach a o zmene a doplnení niektorých zákonov</p> |
|---|--|

## Číselné kódy na označovanie bibliografických údajov (Štandard WIPO ST. 9)

- |  |   |
|--|---|
| <p>(11) Číslo dokumentu<br/>(21) Číslo prihlášky<br/>(22) Dátum podania prihlášky<br/>(24) Dátum nadobudnutia účinkov patentu<br/>(31) Číslo prioritnej prihlášky<br/>(32) Dátum podania prioritnej prihlášky<br/>(33) Krajina alebo regionálna organizácia priority<br/>(40) Dátum zverejnenia prihlášky<br/>(47) Dátum sprístupnenia patentu verejnosti<br/>(51) Medzinárodné patentové triedenie<br/>(54) Názov<br/>(57) Anotácia</p> | <p>(62) Číslo pôvodnej prihlášky v prípade vylúčenej prihlášky<br/>(71) Meno (názov) prihlasovateľa (-ov)<br/>(72) Meno pôvodcu (-ov)<br/>(73) Meno (názov) majiteľa (-ov)<br/>(74) Meno (názov) zástupcu (-ov)<br/>(86) Číslo podania medzinárodnej prihlášky podľa PCT<br/>(87) Číslo zverejnenia medzinárodnej prihlášky podľa PCT</p> |
|--|---|

Poznámka:

Číslo uvádzané pred kódom (51) znamená verziu Medzinárodného patentového triedenia.

## Kódy na označovanie záhlaví oznámení publikovaných vo Vestníku ÚPV SR (Štandard WIPO ST. 17)

- |  |  |
|--|--|
| <p><b>BA9A</b> Zverejnené patentové prihlášky<br/><b>FA9A</b> Zastavené konania o patentových prihláškach na žiadosť prihlasovateľa<br/><b>FB9A</b> Zastavené konania o patentových prihláškach<br/><b>FC9A</b> Zamietnuté patentové prihlášky<br/><b>FD9A</b> Zastavené konania pre nezaplatenie poplatku<br/><b>PC9A</b> Prevody a prechody práv na patentové prihlášky<br/><b>PD9A</b> Zmeny dispozičných práv na patentové prihlášky (zálohy)<br/>Zmeny dispozičných práv na patentové prihlášky (ukončenie zálohov)<br/><b>QA9A</b> Ponuky licencií</p> | <p><b>FG4A</b> Udelené patenty<br/><b>MA4A</b> Zaniknuté patenty vzdáním sa<br/><b>MA4F</b> Zaniknuté autorské osvedčenia vzdáním sa<br/><b>MC4A</b> Zrušené patenty<br/><b>MC4F</b> Zrušené autorské osvedčenia<br/><b>MG4A</b> Čiastočne zrušené patenty<br/><b>MG4F</b> Čiastočne zrušené autorské osvedčenia<br/><b>MK4A</b> Zaniknuté patenty uplynutím doby platnosti<br/><b>MK4F</b> Zaniknuté autorské osvedčenia uplynutím doby platnosti<br/><b>MM4A</b> Zaniknuté patenty pre nezaplatenie udržiavacích poplatkov<br/><b>MM4F</b> Zaniknuté autorské osvedčenia pre nezaplatenie udržiavacích poplatkov<br/><b>PA4A</b> Zmeny autorských osvedčení na patenty<br/><b>PC4A</b> Prevody a prechody práv na patenty<br/><b>PC4F</b> Prevody a prechody práv na autorské osvedčenia<br/><b>PD4A</b> Zmeny dispozičných práv na patenty (zálohy)<br/>Zmeny dispozičných práv na patenty (ukončenie zálohov)<br/><b>PD4F</b> Zmeny dispozičných práv na autorské osvedčenia (zálohy)<br/>Zmeny dispozičných práv na autorské osvedčenia (ukončenie zálohov)<br/><b>QA4A</b> Ponuky licencií<br/><b>QB4A</b> Licenčné zmluvy registrované alebo udelené na patenty<br/><b>QB4F</b> Licenčné zmluvy registrované alebo udelené na autorské osvedčenia<br/><b>QC4A</b> Ukončenie platnosti licenčných zmlúv na patenty<br/><b>QC4F</b> Ukončenie platnosti licenčných zmlúv na autorské osvedčenia<br/><b>SB4A</b> Patenty zapísané do registra po odtajnení<br/><b>SB4F</b> Autorské osvedčenia zapísané do registra po odtajnení</p> |
|--|--|

## Opravy a zmeny

### Opravy v patentových prihláškach

- HA9A** Doplnenie pôvodcu (-ov)
- HB9A** Opravy mien
- HC9A** Zmeny mien
- HD9A** Opravy adries
- HE9A** Zmeny adries
- HF9A** Opravy dátumov
- HG9A** Opravy zatriedenia podľa MPT
- HH9A** Opravy chýb alebo zmeny všeobecne
- HK9A** Opravy tlačových chýb vo Vestníku ÚPV SR

### Opravy v udelených ochranných dokumentoch

- TA4A** Doplnenie pôvodcu (-ov)
- TB4A** Opravy mien
- TC4A** Zmeny mien
- TD4A** Opravy adries
- TE4A** Zmeny adries
- TF4A** Opravy dátumov
- TG4A** Opravy zatriedenia podľa MPT
- TH4A** Opravy chýb alebo zmeny všeobecne
- TK4A** Opravy tlačových chýb vo Vestníku ÚPV SR

- TA4F** Doplnenie pôvodcu (-ov)
- TB4F** Opravy mien
- TC4F** Zmeny mien
- TD4F** Opravy adries
- TE4F** Zmeny adries
- TF4F** Opravy dátumov
- TG4F** Opravy zatriedenia podľa MPT
- TH4F** Opravy chýb alebo zmeny všeobecne
- TK4F** Opravy tlačových chýb vo Vestníku ÚPV SR

**BA9A**

**Zverejnené patentové prihlášky**

(21)	(51)	(21)	(51)	(21)	(51)	(21)	(51)
21-2006	G03G 15/08	108-2006	F03G 7/00	170-2006	B61L 5/00	5072-2006	B62M 9/00
34-2006	B60K 25/00	109-2006	B64C 27/00	5055-2006	G06F 19/00	132-2007	C05F 17/00
50-2006	H02G 7/00	110-2006	F03D 5/00	5056-2006	G06Q 50/00	5008-2007	C10G 21/00
59-2006	G05F 1/10	111-2006	F01K 25/00	5057-2006	G06Q 40/00	5093-2007	C07D 417/00
79-2006	B66D 3/00	112-2006	H02M 3/00	5058-2006	G06Q 40/00		
89-2006	H02P 27/00	115-2006	G08B 25/10	5059-2006	G06Q 30/00		
91-2006	C10L 5/40	116-2006	B65D 39/00	5065-2006	G11B 31/00		
92-2006	E06C 7/00	117-2006	F01L 1/00	5067-2006	H01M 14/00		
102-2006	B60C 11/00	118-2006	H01H 35/14	5068-2006	F01C 3/00		
105-2006	E05G 1/00	119-2006	B23C 5/00	5069-2006	B63H 5/00		
107-2006	H02N 11/00	125-2006	C21D 1/34	5070-2006	A61B 5/0225		

**8 (51) A61B 5/0225**

(21) **5070-2006**

(22) 18.8.2006

(71) Meret, v. o. s., Bratislava, SK;

(72) Škrovánek Tomáš, Ing., Bratislava, SK; Skákala Jozef, Prof., Ing., PhD., Bratislava, SK; Hupka Dušan, Pezinok, SK; Lednár Pavel, Ing., CSc., Bratislava, SK;

(74) Litváková Edita, Ing., Bratislava, SK;

**(54) Sfygmomanometer s možnosťou vizualizácie Korotkovových zvukov**

(57) Sfygmomanometer má digitálny elektronický tlakomer (3) s mikroprocesorom (4) s pamäťou na ukladanie nameraných hodnôt tlaku krvi a ručne ovládané tlačidlo (5). Umožňuje súčasné snímanie Korotkovových zvukov mikrofónom (10) a tlakov tlakomerom (3), pričom sa tieto namerané hodnoty zvuku a tlaku ukladajú do počítača (11).

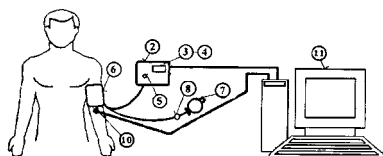

**8 (51) B23C 5/00**

(21) **119-2006**

(22) 16.8.2006

(71) Vasilko Karol, prof. Ing., DrSc., Prešov, SK;

(72) Vasilko Karol, prof. Ing., DrSc., Prešov, SK;

(74) Geffertová Valéria, MVDr., Košice, SK;

**(54) Výkonná čelná fréza**

(57) Výkonná čelná fréza na súčasné hrubovanie a dokončovanie povrchu, v ktorej rotačnom telese je radiálne umiestnený hrubovací rezný klin na polomere  $r_h$  a súčasný dokončovací klin s veľkým polomerom hrotu  $r_e$  na polomere telesa  $r_d$  menšom ako  $r_h$ , ktorý je axiálne posunutý o hodnotu dokončovacej hĺbky rezu  $a_{pd}$ . Výhodou riešenia je možnosť dosiahnuť predpísanú kvalitu obrobeného povrchu pri výrazne vyššom posuve nástroja. To dáva možnosť zvýšiť produktivitu frézovania rovinných plôch.

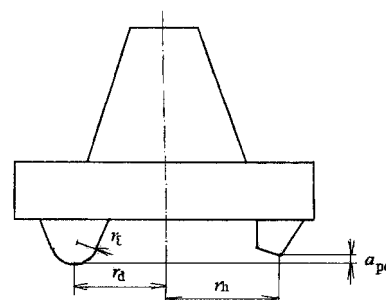

**8 (51) B60C 11/00**

(21) **102-2006**

(22) 18.7.2006

(71) Continental Matador Rubber, s. r. o., Púchov, SK;

(72) Hajdúch Jaroslav, Ing., Bytča, SK; Kotlas Ján, Ing., Púchov, SK;

(74) Majlingová Marta, Ing., Bratislava, SK;

**(54) Pneumatikový behún a lamela vhodná na upevnenie do vulkanizačnej formy na vytvorenie lamelového zárezu v bloku pneumatikového behúňa**

(57) Pneumatikový behún obsahujúci minimálne jeden rad blokov usporiadaných v obvodovom smere pneumatiky, pričom minimálne jeden z týchto blokov je opatrený jedným alebo viacerými tvarovanými 3D lamelovými zárezmi v radiálnom smere a tento tvarovaný lamelový zárez je vymedzený dvomi navzájom pasujúcimi tvarovanými plochami – stranami lamelového zárezu, vytvorenými lamelou počas vulkanizácie, kde každá strana lamelového zárezu má tvar dvakrát lomenej plochy v tvare pripomínajúcom písmeno Z, ktorá je opatrená v stanovenej radiálnej hĺbke minimálne jedným tvarovým prvkom (4), ktorý prerušuje uvedenú lomenú plochu na intervale (AB), pričom táto lomená plocha obsahuje dve rovnobežné ramenné plochy (1, 2) spojené šikmou stenou (3) a aspoň jedna z rovnobežných ramenných plôch (1, 2) je v tangenciálnom smere opatrená minimálne jedným tvarovým prvkom, tvoreným hranatým výstupkom v radiálnom smere ohraničenom stenami (21, 22 a 24) a druhá rovnobežná ramenná plocha hranatou prelbeninou



v radiálnom smere ohraničenom stenami (23, 25 a 26) v tej istej radiálnej hĺbke, pričom hranatý výstupok na jednej rovnobežnej ploche (1) je opatrený vrcholovou plochou a hranatá prehĺbenina na druhej ploche (2) je opatrená dnovou plochou, pričom uvedená vrcholová plocha s uvedenou dnovou plochou sú navzájom spojené tak, že vytvárajú súvislú plochu (5), v radiálnom smere usporiadanú rovnobežne s ramennými plochami (1, 2) a pretínajúcu šikmú stenu (3). Ďalej vynález opisuje aj lamelu vhodnú na upevnenie do vnútra vulkanizačnej formy na vytvorenie lameľového zárezu v bloku pneumatikového behúňa.

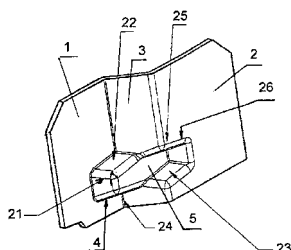

#### 8 (51) B60K 25/00, H02K 7/00

(21) 34-2006

(22) 22.2.2006

(71) Kokoš František, Snina, SK;

(72) Kokoš František, Snina, SK;

#### (54) Pomocné zariadenie na výrobu elektrického prúdu na motorových vozidlách

(57) Pomocné zariadenie na výrobu elektrického prúdu na motorových vozidlách a iných úžitkových vozidlách je vytvorené tak, že v hliníkových diskoch (3) sú upevnené kotúče permanentných magnetov (4), ktoré točením sa okolo osi budú svojimi siločiarami pretínať vinutie cievok (6), ktoré sú umiestnené na karosérii vozidla (5), a v nich sa bude indukovať elektrický prúd.

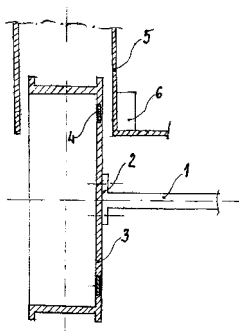

#### 8 (51) B61L 5/00, B61L 29/00

(21) 170-2006

(22) 21.12.2006

(31) PV 2005-821

(32) 28.12.2005

(33) CZ

(71) AŽD PRAHA s. r. o., Praha, CZ;

(72) Miška Vladimír, Ing., Olomouc, CZ; Židek Martin, Ing., Dolany, CZ;

(74) Kubínyi Peter, Bc., Trenčín, SK;

#### (54) Svetidlo LED a spôsob bezpečného ovládania svetidla LED

(57) Inteligentné svetidlo LED na vonkajšiu svetelnú signalizáciu v železničnej zabezpečovacej technike s LED diódami (4) je rozdelené do troch nezávislých sekcií (9) LED, pričom aj svit iba dvoch sekcií (9) LED je postačujúci na splnenie príslušných noriem pre optické vlastnosti tohto svetidla. Funkčnosť každej LED diódy (4) je kontrolovaná tromi nezávislými spôsobmi. Uskutočňuje sa kontrola funkčnosti riadiacej a dohliadacej elektroniky každej sekcie (9) svetidla LED a tiež kontrola funkčnosti napájacieho zdroja (11) elektrického prúdu tak, že každá ľubovoľne vzniknutá jedna porucha je detegovaná a nespôsobuje výpadok funkcie svetidla LED, pričom sú zachované základné bezpečnostné princípy pre povolujúci a zakazujúci znak.

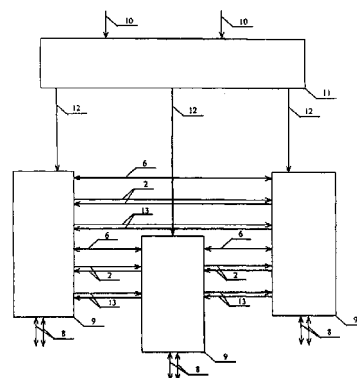

#### 8 (51) B62M 9/00

(21) 5072-2006

(22) 30.8.2006

(71) Majerčák Ján, Kežmarok, SK;

(72) Majerčák Ján, Kežmarok, SK;

(74) Litváková Lenka, Ing., Bratislava, SK;

#### (54) Prevodový mechanizmus dopravných prostriedkov hnaných ľudskou silou

(57) Prevodový mechanizmus dopravných prostriedkov hnaných ľudskou silou obsahujúci hnací člen, hnaný člen a prevodový reťaz alebo prevodový remeň, pričom medzi hnacím členom (1) a hnaným členom (2) je umiestnený kladkový mechanizmus (4), cez ktorý prechádza prevodová reťaz (3) alebo prevodový remeň (3), pozostávajúci z najmenej jedného prevodového člena (5), pričom kladkový mechanizmus (4) je pevne spojený s rámom (6) hnaného dopravného prostriedku najmenej v jednom bode (7, 8) a je umiestnený v mieste účinku prenosu hnacej sily dopravného prostriedku.

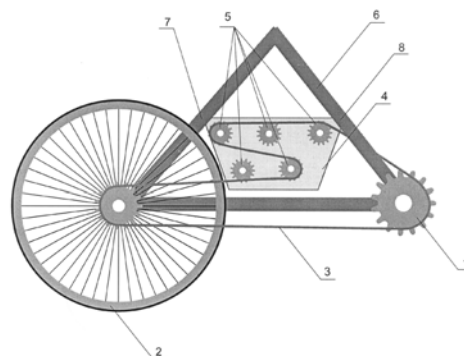

**8 (51) B63H 5/00**

**(21) 5069-2006**

(22) 17.8.2006

(71) Kafalov Vladimír, Ing., Mudroňovo, SK;

(72) Kafalov Vladimír, Ing., Mudroňovo, SK;

**(54) Hnacie ústrojenstvo typu mávajúceho krídla**

(57) Vynález spadá do odboru lodiarstva a týka sa pohonného zariadenia typu mávajúceho krídla. Podstatu technického riešenia tvorí to, že krídlo (2), umiestnené v tuneli (1) pravouhlého prierezu hnacieho ústrojenstva, vykonáva kývajúci pohyb okolo dvoch osí rozložených v tetive jeho profilu, orientovaných po jeho rozpätí, pomocou čapov (3) a (4), excentricky montovaných v kotúčoch (5), (6) a (7), točiacich sa v spoločnej vertikálnej rovine a poháňaných sústavou ozubených kolies. Kotúč (6) sa excentricky točí okolo osi kotúča (7) pomocou dvojice ozubených kolies. Čapy, kotúče aj sústava ozubených kolies sú symetricky rozložené po oboch stranách pozdĺžnej osi hnacieho ústrojenstva. Zmena smeru otáčania hlavného ozubeného kola (8) vedie k zmene smeru vytlačenia vody v tuneli, čo zaručuje priamy i spätný chod hnacieho ústrojenstva.

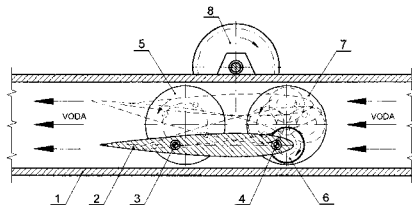

**8 (51) B64C 27/00**

**(21) 109-2006**

(22) 27.7.2006

(71) Liptovská Energetická Spoločnosť, s. r. o., Liptovský Mikuláš, SK;

(72) Kaliský Alexander, Ing., Liptovský Mikuláš, SK;

**(54) Vzdušný dopravný systém**

(57) Vynález sa týka spôsobu leteckej dopravy materiálu aj osôb, osobitne spôsobu štartu a pristátia. Štart a pristátie upravených a odľahčených lietadiel je realizovaný veľkoplošným rotorom s pohonnými jednotkami (1) na obvode rotora. Zachytenie lietadla je realizované záchytným prstencom (2) diaľkovo navádzaným na záves (3) lietadla. Lietadlá bez potreby podvozku majú ľahký závesný trup a ľahké oblúkové krídlo. Úspora hmotnosti lietadla je až 60 % a zabezpečuje ekonomickú vzdušnú dopravu rôzneho, aj nadrozmerného materiálu s priaznivým vplyvom na uvoľnenie ciest od kamiónovej dopravy. Rozvoj systému postupne umožní lacnú dopravu osôb, pretože riziká štartu a pristátia nie sú väčšie ako pri používaní podvozkov na letiskových plochách, kde hrozí poškodenie pneumatík, hydrauliky, nebezpečenstvo hmiel a dynamické nárazy a deštrukcia trupu v turbulencii, strety s vtáctvom.

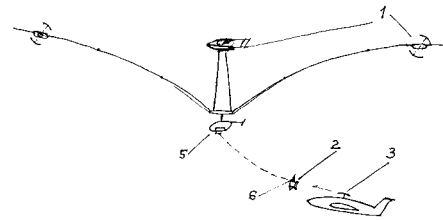

**8 (51) B65D 39/00**

**(21) 116-2006**

(22) 4.8.2006

(71) Krcho Imrich, Ing., Nitra, SK; Lievaj Juraj, Ing., Nitra, SK;

(72) Krcho Imrich, Ing., Nitra, SK; Lievaj Juraj, Ing., Nitra, SK;

**(54) Univerzálna pneumatická zátka**

(57) Univerzálna pneumatická zátka je v podstate tvorená z vnútorného tenkostenného kónicky sa zužujúceho plášťa (1) z pevnej hmoty, z vonkajšieho elastického plášťa (2), dvoch čelných segmentov (3) a (4) a zo stabilizačnej plochy (10). Rúrkou (6) sa do medziplášťového priestoru (16) natláča vzduch, ktorý vo vstupnom otvore (17) nádoby (18) postupne rozťahuje vonkajší elastický plášť (2) do tesniacej polohy (16). V strede zátky je umiestnená kvasná rúrka (5), natesnená do stredových otvorov čelných segmentov (3) a (4). Kvasnou rúrkou (5) počas kvasenia tekutiny uniká do vonkajšieho priestoru oxid uhličitý.

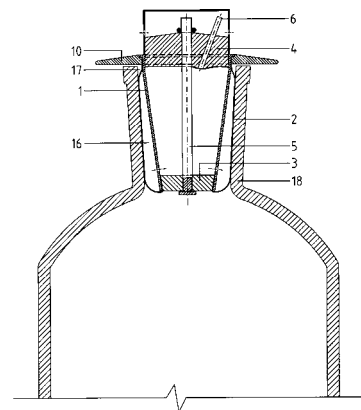

**8 (51) B66D 3/00**

**(21) 79-2006**

(22) 30.5.2006

(71) Technická univerzita vo Zvolene, Zvolen, SK;

(72) Štollmann Vladimír, Ing., CSc. PhD., Zvolenská Slatina, SK; Belanová Katarína, Ing., Palárikovo, SK;

**(54) Lanové ťažbovo-dopravné zariadenie**

(57) Zariadenie na vykonávanie manipulačných a dopravných funkcií, najmä na ťažbu a dopravu dreva, tvorené visutou robotníckou jednotkou (31), lanovým polohovacím systémom (35), pracovnou hlavicou (32) a aerostatom (37). Lanový polohovací systém (35) je tvorený tromi oceľovými lanami pevne ukotvenými na stožiaroch (36), ktoré sú umiestnené vo vrcholoch trojuholníka a vytvárajú tzv. lanový systém delta. Oceľové laná sú navíjané, resp. odvíjané z bubnov, ktoré sú súčasťou pohonného systému robotníckej jednotky (31),

pričom pohon bubnov je riadený pomocou silovej spätnej väzby. Pracovná hlavica (32) je procesorového, resp. harvesterového typu. Aerostat (37) je naplnený plynom, ktorý je ľahší ako vzduch a kompenzuje hmotnosť robotníckej jednotky (31).



- 8 (51) **C05F 17/00**  
 (21) **132-2007**  
 (22) 16.11.2005  
 (71) AGRO-EKO spol. s r. o., Ostrava, Pustkovec, CZ;  
 (72) Holuša Václav, RNDr., Dolní Lhota, CZ; Šindelář David, Ostrava-Poruba, CZ; Vaníček Petr, Ing., Jindřichovice pod Smrkem, CZ;  
 (74) Kubínyi Peter, Bc., Trenčín, SK;  
 (86) PCT/CZ2005/000087  
 (87) WO2007/056963  
 (54) **Spôsob premeny biodegradovateľného hygienicky nestabilizovaného substrátu na hygienicky stabilizovaný výrobok**  
 (57) Zakládka tvorená biodegradovateľným hygienicky nestabilizovaným, t. j. potenciálne zdravotne závadným, substrátom sa umiestni do priestoru oddeleného od okolitej atmosféry, na čo sa následne podrobí aeróbnej fermentácii, podmienenej externe privádzaným vzduchom. Aeróbná fermentácia zahŕňa krok vystavenia zakládky teplote v rozmedzí od 70 °C do 80 °C, ktorý prebieha súčasne v celom objeme zakládky a trvá počas doby 30 až 60 minút. V priebehu aeróbnej fermentácie je zakládka prevrstvovaná. S výhodou sa teplota zakládky v priebehu fermentácie riadi množstvom externe privádzaného vzduchu a intenzitou prevrstvovania zakládky.

- 8 (51) **C07D 417/00, A61K 31/427**  
 (21) **5093-2007**  
 (22) 16.12.2005  
 (31) P 0402634  
 (32) 18.12.2004  
 (33) HU  
 (71) EGIS GYÓGYSZERGYÁR, Nyilvánosan Működő Részvénytársaság, H-1106 Budapest, HU;  
 (72) Mezei Tibor, Budapest, HU; Simig Gyula, Budapest, HU; Molnár Enikő, Érd, HU; Lukács Gyula, Budapest, HU; Porcs-Makkay Marta, Pomáz, HU; Volk Balázs, Budapest, HU; Hofmanné Fekete Valéria, Budapest, HU; Nagy Kálmán, Budapest, HU; Mesterházy Norbert, Szombathely, HU; Krasznai György, Budapest, HU; Vereczkeyné Donáth György, Budapest, HU; Körtvélyessy Gyuláné, Budapest, HU; Pécsi Éva, Budapest, HU;

- (74) ROTT, RŮŽIČKA & GUTTMANN, v. o. s., Bratislava, SK;  
 (86) PCT/HU2005/000136  
 (87) WO2006/064298  
 (54) **Spôsob prípravy vysokočistého meloxikamu a draselnej soli meloxikamu**  
 (57) Opisujú sa spôsoby prípravy 4-hydroxy-2-metyl-N-(5-metyl-2-tiazoly)-2H-1,2-benzotiazín-3-karboxamid-1,1-dioxidu, t. j. meloxikamu, s použitím draselnej soli meloxikamu, spôsob prípravy monohydrátu draselnej soli meloxikamu, medziprodukty a nečistoty vznikajúce pri ich príprave a farmaceutické prípravky obsahujúce meloxikam alebo monohydrát draselnej soli meloxikamu.

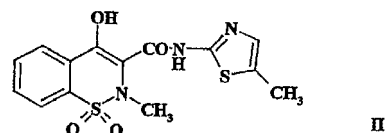

- 8 (51) **C10G 21/00**  
 (21) **5008-2007**  
 (22) 26.1.2007  
 (31) 2006121714  
 (32) 19.6.2006  
 (33) RU  
 (71) ZAKRYTOE AKTSIONERNOE OBSHCHESTVO "TORGOVY DOM ORGKHM", Nizhny Novgorod, RU;  
 (72) Khodov Nikolai Vladimirovich, Nizhny Novgorod, RU; Kuimov Andrei Fedorovich, Dzerzhinsk, RU; Dolinsky Taras Ivanovich, Nizhny Novgorod, RU;  
 (74) PATENTSERVIS BRATISLAVA a. s., Bratislava, SK;  
 (54) **Zmäkčovadlo a spôsob jeho výroby**  
 (57) V spôsobe výroby zmäkčovadla obsahujúcom rafináciu petrolejových ropných frakcií so selektívnymi rozpúšťadlami a separáciu extraktu sa extrakt ďalej upravuje s polárnym rozpúšťadlom s hmotnostným pomerom polárneho rozpúšťadla k extraktu od (2,0 do 4,0) : 1 pri teplote v rozsahu od 30 do 120 °C za získania rafinátu používaného ako požadovaný produkt. Zmäkčovadlo obsahuje aromatické parafín-nafténové uhľovodíky a živice, rafinát z purifikácie zvyškového extraktu alebo z purifikácie zmesi zvyškových a destilačných extraktov ropných olejových frakcií s polárnymi rozpúšťadlami s nasledujúcim pomerom komponentov v rafináte (hmotn. %): aromatické uhľovodíky 60 – 90 % hmotn., ktorých polycyklické aromatické uhľovodíky s tromi a viacerými cyklami predstavujú 1 až 2,9 % hmotn. a do 100 % hmotn. parafín-nafténové uhľovodíky a živice.
- 8 (51) **C10L 5/40, C04B 7/00**  
 (21) **91-2006**  
 (22) 15.6.2006  
 (71) Považská cementáreň, a. s., Ladce, SK;  
 (72) Martauz Pavel, Ing., Ladce, SK; Strigáč Július, Ing., PhD., Trenčín, SK;  
 (74) Kubínyi Peter, Bc., Trenčín, SK;  
 (54) **Spôsob výroby cementárskeho slinku s použitím výliskov a extrahovaných šrotov z repky olejnej pri jeho výpale**

- (57) Vynález sa týka spôsobu výroby cementárskeho slinku s využitím odpadových materiálov z olejiny spracujúceho priemyslu pri výpale slinku v cementárskej rotačnej peci. Odpadovými materiálmi pri tomto spôsobe sú repkové výlisky a/alebo repkové extrahované šroty. Dávkujú sa do cementárskej rotačnej pece v množstve, ktoré tvorí až 60 % tepelného výkonu pece, pričom tvoriaci sa popol pri styku s tepelne spracovávanou surovinovou zmesou a/alebo vypaľovaným cementárskym slinkom preareguje do vznikajúcich slinkových fáz a stane sa neoddeliteľnou súčasťou cementárskeho slinku a obsah emisií  $\text{NO}_x$  sa zníži o 1 až 1000  $\text{mg}\cdot\text{m}^{-3}$ .

**8 (51) C21D 1/34**
**(21) 125-2006**

(22) 5.9.2006

(71) Marták Dušan, Ing., Žilina, SK;

(72) Marták Dušan, Ing., Žilina, SK;

(74) Labudík Miroslav, Ing., Kysucké Nové Mesto, SK;

**(54) Soľ na žihanie a kalenie ocele, zliatin a neželezných kovov**

- (57) Soľ na žihanie a kalenie ocele, zliatin a neželezných kovov je tvorená suchou rozdrvenou rovnomernou zmesou 28 až 58 hmotnostných % kamennej kuchynskej soli –  $\text{NaCl}$ , 48 až 28 hmotnostných % sódy bikarbóny –  $\text{NaH}(\text{CO}_3)_2$ , 0,1 až 20 hmotnostných % síranu meďnatého (skalice modrej) –  $\text{CuSO}_4$  a 0,1 až zvyšok hmotnostných % kalcínu vo forme plavenej kriedy.

**8 (51) E05G 1/00**
**(21) 105-2006**

(22) 25.7.2006

(71) Pap Peter, Banská Bystrica, SK;

(72) Pap Peter, Banská Bystrica, SK;

(74) Belička Ivan, Ing., Banská Bystrica, SK;

**(54) Odkladacia schránka**

- (57) Vynález sa týka odkladacej schránky na bezpečné odloženie cenností na použitie na kúpaliskách, plážach a plavárňach, pričom táto schránka slúži aj ako reklamná plocha, ktorá pozostáva z hornej časti a spodnej časti, pričom tieto dve časti do seba zapadajú a vytvárajú medzi sebou dutý priestor. Horná časť a takisto spodná časť obsahuje plochu na identifikáciu odkladacej schránky, napríklad číslo, a plochu na umiestnenie reklamy. Spodná časť odkladacej schránky po bokoch obsahuje odvetrávacie a montážne otvory a v dne odvodňovacie otvory. V dne spodnej časti sú vyhotovené montážne otvory na pripavenie odkladacej schránky na stĺp, ktorý môže byť pevne ukotvený v podklade alebo potom päta stĺpu obsahuje osadenie, ktoré je zapustené v závaží položenom na podklade.

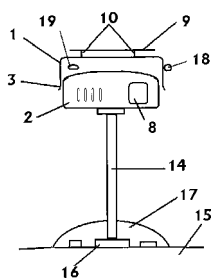
**8 (51) E06C 7/00, E06C 1/00**
**(21) 92-2006**

(22) 20.6.2006

(71) Čaučík Jozef, Ing., Dolný Kubín, SK;

(72) Čaučík Jozef, Ing., Dolný Kubín, SK;

**(54) Zariadenie na prispôbenie svojej polohy k naklonenej rovine**

- (57) Zariadenie na prispôbenie svojej polohy k naklonenej rovine, tvorené konštrukciou (1) s minimálne dvomi posuvne uloženými nohami (3, 2), vzájomne spojenými spojovacím článkom (4), a blokovacím zariadením (5), uložené na naklonenej rovine (6).

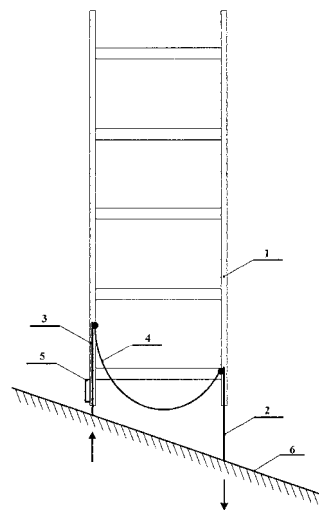
**8 (51) F01C 3/00**
**(21) 5068-2006**

(22) 8.8.2006

(71) Varga Peter, Ing. arch., Bratislava, SK;

(72) Varga Peter, Ing. arch., Bratislava, SK;

**(54) Rotačný nosový motor s vnútorným spaľovaním**

- (57) Rotačný nosový motor s vnútorným spaľovaním pracuje na princípe dvojice prvého rotora (1) a druhého rotora (2) a s využitím bloku (3), v ktorom sú rotory uložené a synchronne rotujú. Blok (3) vymedzuje spolu s obvodovou plochou (1.9), nosom (1.2, 1.3) rotora (1) a rotorom (2) pracovnú komoru (4) v tvare torusu, v ktorej rotuje aspoň jeden nos (1.2) rotora (1). Rotor (2) má aspoň jednu kontaktnú časť (2.9) s výrezmi (2.7, 2.8) na prechod nosa (1.2) na jeho vonkajšej obvodovej ploche. Prekrytím otvoru (2.2) s otvorom (3.2) a rotáciou nosa (1.2, 1.3) rotora (1) sa nasáva médium do pracovnej komory (4.1), kde sa vymedzením rotorom (2) a rotáciou rotora (1) presunie a stlačí. Počas prechodu nosa (1.2) cez výrez (2.7) sa komprimované médium presunie cez skladovací systém (2.5), jeho vstupný (2.4) a výstupný otvor (2.6) do pracovnej komory (4.2). Pri vzduchu alebo kyslíku tu dôjde ku vstretu paliva a k iniciovaniu výbuchu palivovej zmesi a k rozpínaniu a k rotácii rotora (1). Rotáciou rotora (1) a vymedzením rotorom (2) sa presunú spaliny v pracovnej komore (4.2) a prekrytím otvoru (2.3) s otvorom (3.3), vymedzením rotorom (2) a rotáciou rotora (1) sa odvedú spaliny z pracovnej komory (4.2). Následne prejde nos (1.3) rotora (1) výrezom (2.8) a začne opäť nasávanie.

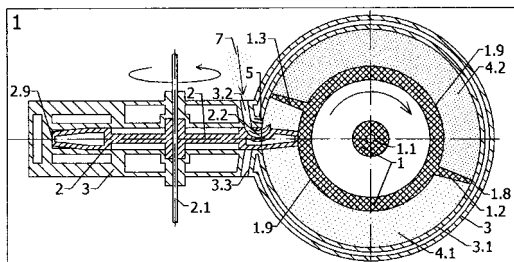

## 8 (51) F01K 25/00

(21) 111-2006

(22) 27.7.2006

(71) Liptovská Energetická Spoločnosť, s. r. o., Liptovský Mikuláš, SK;

(72) Kalický Alexander, Ing., Liptovský Mikuláš, SK;

## (54) Regeneratívny turbomotor

(57) Vynález sa týka motorov s vonkajším ohrevom, ktorých zdroj tepla je vysokopotenciálna teplota, napr. z biomasy a slnka alebo čistených fosílnych palív a derivátov. Podstata riešenia je premena tepla na kinetickú energiu vzduchu alebo plynu pri použití vysokého teplotného spádu, a teda s vysokou termickou účinnosťou, pričom do turbíny (2) je indukčne urýchľovaný len mierne teplý vzduch bez potreby chladenia lopatiek turbíny. Rozvody vzduchu umožňujú akumulovať nespotrebované teplo z horúcej vrstvy v regenerátoroch (9A) a (9B) pri vratnom prúdení.

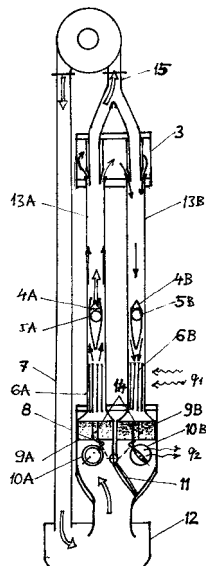

## 8 (51) F01L 1/00

(21) 117-2006

(22) 9.8.2006

(71) Čekan Jozef, Ing., Považská Bystrica, SK;

(72) Čekan Jozef, Ing., Považská Bystrica, SK;

(74) Beleščák Ladislav, Ing., Piešťany, SK;

(54) Štvortaktný spaľovací motor s rotačným kužeľovým segmentom v rozvodovom mechanizme

(57) Štvortaktný spaľovací motor s rotačným kužeľovým segmentom (8) v rozvodovom mechanizme, osadeným do tvarovo identického lôžka v spodnej časti hlavy valca (1) tak, že sa otvor v kužeľovej časti segmentu pomocou krokového elektromotora (19) presne v kroku  $120^\circ$  presúva otáčaním v smere od sacieho kanála (6) k výfukovému kanálu (7) v osi stopky (9) vyvedenej na vonkajšiu stranu hlavy valca (1), pričom tesne dosadnutie segmentu do lôžka, a tým oddelenie otvorov sacieho kanála (6), zapalovacej sviečky (18) a výfukového kanála (7) zabezpečuje predpätá pružina (12), vsadená medzi opierku axiálneho ložiska (10) a tanier pružiny (13), ktorej direktívnu silu v rozsahu zdvihu rotačného kužeľového segmentu ( $\alpha$ ) v okamihu otočenia otvoru do nasledujúcej pracovnej polohy prekonáva impulzný generátor sily ( $F_i$ ) v závislosti od otáčok kľukového hriadeľa.

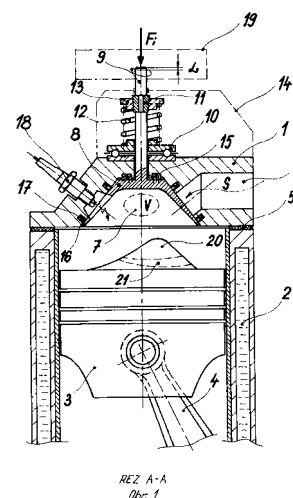

## 8 (51) F03D 5/00

(21) 110-2006

(22) 27.7.2006

(71) Liptovská Energetická Spoločnosť, s. r. o., Liptovský Mikuláš, SK;

(72) Kalický Alexander, Ing., Liptovský Mikuláš, SK;

## (54) Rotor diagonálnej veternej turbíny

(57) Rotor podľa vynálezu je určený najmä do oblastí na kotvenie, osobitne pre plávajúce veterno-energetické systémy, horské jednotky, prenosné jednotky. Spôsob uchytenia listov (3) rotora a aerodynamika dolných ramien (9B) spôsobujú, že výslednica odporových síl je len v päte relatívne nízkeho stĺpa (5). Regulácia otáčok je len odberom momentu, zastavenie rotora pri nadmernom vetre je aerodynamické. Odber výkonu sa deje nielen cez zvislú os, ale aj dvojicou vrtúľ (11) s multiplikačným účinkom pri pohybe proti vetru a zotrvačnom pohone pri pohybe súbežnom s vetrom s diferenciálnym nárastom jednotkového výkonu.

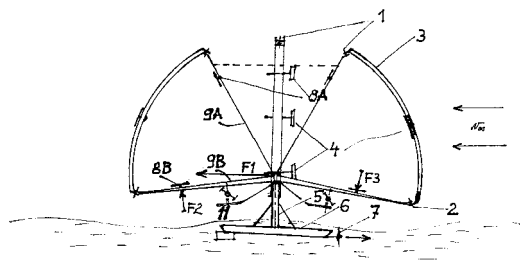

**8 (51) F03G 7/00**

(21) 108-2006

(22) 27.7.2006

(71) Liptovská Energetická Spoločnosť, s. r. o., Liptovský Mikuláš, SK;

(72) Kaliský Alexander, Ing., Liptovský Mikuláš, SK;

**(54) Morský energetický systém**

(57) Vynález sa týka programu využitia teploty hladinovej morskej vody v súčinnosti s využitím energie vetra na morskej hladine. Tepelná, ako aj kinetická energia vody získaná z veterných čerpadiel je centralizovaná v pozemných akumulčných nádržiach (13), v ktorých sa premieňa na elektrickú energiu. Plávajúce veterné turbíny (9) obsahujú rotor, ktorého listy a spodné ramená vytvárajú aerodynamické odporové sily, ktorých výslednica je v päte stĺpika na katamarane stabilizovanom ťažnou plochou vodnou skrutkou poháňanou z časti získanej veternej energie. Horúca voda z hladiny mora je získaná koncentrovaním slnečného žiarenia žľabovými parabolami (8) a akumulovaná vo veľkoobjemových nádržiach na pobreží. Priemerný trvalý výtok z akumulčnej nádrže (13) z oboch energetických zdrojov tak činí 300 MW na 1 km šírky pobrežia a 25 km dĺžky potrubí. Systém pozitívne vplyva na klimatické pomery pobrežia a teplotu pláží. V teplých južných moriach má oslabujúci vplyv na vznik hurikánov, resp. tajfúnov.

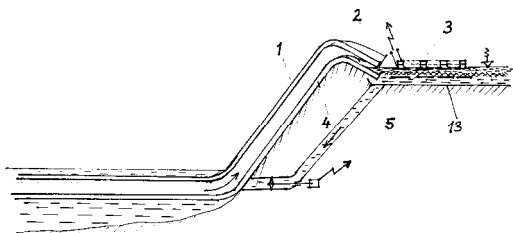

**8 (51) G03G 15/08**

(21) 21-2006

(22) 9.2.2006

(71) GOSET, s. r. o., Modra, SK;

(72) Van Betsbrugge Alexander, Modra, SK; Hanula Dušan, Modra, SK;

(74) Bachratá Magdaléna, Mgr., Bratislava, SK;

**(54) Uzáver zásobníka tonera**

(57) Uzáver (2) zásobníka tonera (1), ktorý sa používa v tlačiarňach, kopírovacích strojoch a faxových prístrojoch, pozostáva zo samotného uzatváracieho prvku, ktorý prekryva výsypný otvor zásobníka (1) tonera, z otváracieho prostriedku (5) a prípadne z tensenia napr. z pružného penového materiálu po obvode uzáveru (2), ktoré zabráňuje

vysýpaniu tonera z kazety počas jej používania v tlačovom zariadení. Uzavraciacim prvkom uzáveru (2) je elastická predpätá vrstva (3), ku ktorej môže byť pripravený ľahko roztrhateľný pás (11) alebo elastická predpätá vrstva (3) spojená s uzatváracou vrstvou (12); v tomto prípade tiež môže byť k elastickej predpätej vrstve (3) alebo k uzatváraciej vrstve (12) pripavený ľahko roztrhateľný pás (11).

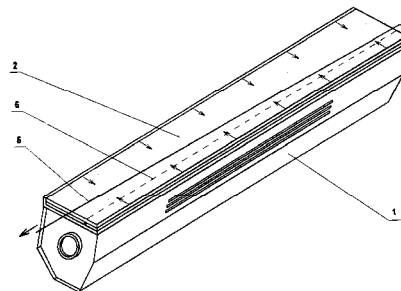

**8 (51) G05F 1/10**

(21) 59-2006

(22) 29.3.2006

(71) Technická univerzita v Košiciach, Košice, SK;

(72) Dudrik Jaroslav, doc. Ing., PhD., Košice, SK;

**(54) Prídavný obvod na riadený rozbeh zdroja**

(57) Prídavný obvod na riadený rozbeh zdroja (19) pracujúci v stave zdroja nakrátko je tvorený prúdovým transformátorom (7), ktorého primárne vinutie je pripojené do série s primárnym alebo sekundárnym vinutím výkonového transformátora (14). Sekundárne vinutie prúdového transformátora (7) je pripojené cez usmerňovač (6) na riadiace elektródy (G, K) polovodičového spínača (10) alebo (18).

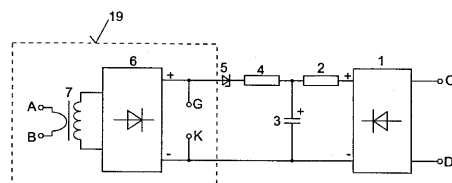

**8 (51) G06F 19/00, H04L 12/00, H04M 1/00, H04Q 7/20**

(21) 5055-2006

(22) 21.6.2006

(71) Tom Horn Enterprise, a. s., Bratislava, SK;

(72) Šeršeň Michal, Mgr., Bratislava, SK;

(74) Kováčik Štefan, Ing., Bratislava, SK;

**(54) Modulárne systémové zapojenie pre mobilných užívateľov audio- a/alebo videesignálu a multimédií**

(57) V dátovej sieti na vstupy dátového servera (1) je pripojené minimálne prvé kódovacie zariadenie (2) záznamových signálov a/alebo vysielacie zariadenie (3) signálov v reálnom čase alebo s časovým posunom, a/alebo technologické zariadenia s multimediálnymi súbormi, pričom dátový server (1) obsahuje kódovacie a streamovacie zariadenie (4) v reálnom čase alebo s časovým posunom aspoň s jedným protokolom RTP, RTSP,

RTSP/TCP, SDP alebo HTTP, ďalej dátový server (1) obsahuje minimálne jeden výstup (5) kompatibilný k mobilným koncovým zariadeniam (6) aspoň v jednom kodeku H.263, H.264, MPEG-4, AMR, AAC, AAC+ a aspoň v jednom formáte súboru 3GPP (.3gp), 3GPP2(.3g2), ISMA (.mp4) a KWISF (.k3g). Dátová sieť s dátovým serverom (1) je prepojená na mobilnú komunikačnú sieť operátora GSM alebo EDGE, alebo UMTS alebo na mobilnú komunikačnú sieť operátora vyššej ako tretej generácie.

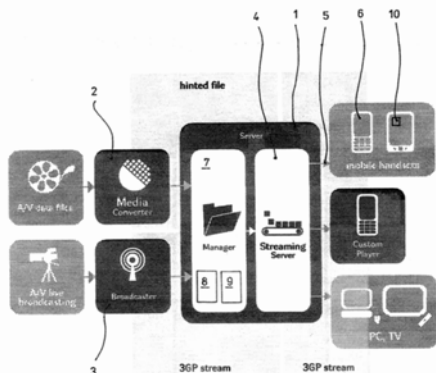

#### 8 (51) G06Q 30/00, H04L 12/00

(21) 5059-2006

(22) 21.6.2006

(71) Tom Horn Enterprise, a. s., Bratislava, SK;

(72) Šeršeň Michal, Mgr., Bratislava, SK;

(74) Kováčik Štefan, Ing., Bratislava, SK;

(54) **Modulárne zapojenie pre užívateľov mobilných aplikácií marketingu, reklamy a/alebo prieskumu verejnej mienky**

(57) V modulárnom systémovom zapojení pre užívateľov aplikácií marketingu, reklamy a/alebo prieskumu verejnej mienky je dátový riadiaci server (1) s aplikačným systémom (8) marketingu, reklamy a/alebo prieskumu verejnej mienky v reálnom čase alebo s časovým posunom prepojený s mobilnými koncovými zariadeniami (2) cez dátovú sieť (3) niektorého mobilného operátora GSM, GPRS, EDGE alebo UMTS alebo vyššej ako tretej generácie mobilných dátových sietí. Pritom dátový riadiaci server (1) obsahuje univerzálne publikačné systémové zariadenie (4), ktoré obsahuje poplatkový blok (5) a blok (6) štatistík. Mobilné koncové zariadenia (2) môžu mať zabudovaný prehrávač multimédií (7). Prehrávač (7) multimédií mobilného koncového zariadenia (2) je komunikačne prepojený so systémom WAP a/alebo mobilného internetu a je vyvinutý a funkčný v prostredí JAVA, Symbian, C/C++ a/alebo v iných programovacích prostrediach.

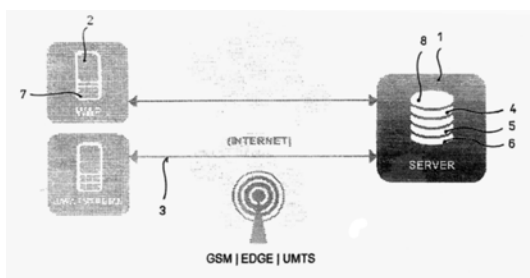

#### 8 (51) G06Q 40/00, H04L 12/00

(21) 5058-2006

(22) 21.6.2006

(71) Tom Horn Enterprise, a. s., Bratislava, SK;

(72) Šeršeň Michal, Mgr., Bratislava, SK;

(74) Kováčik Štefan, Ing., Bratislava, SK;

(54) **Modulárne systémové zapojenie pre mobilných užívateľov služieb poisťovní**

(57) V modulárnom systémovom zapojení pre mobilných užívateľov služieb poisťovní je dátový riadiaci server (1) s aplikačným systémom (8) poisťovníctva prepojený s mobilnými koncovými zariadeniami (2) cez dátovú sieť (3) niektorého mobilného operátora GSM, GPRS, EDGE alebo UMTS alebo vyššej ako tretej generácie mobilných dátových sietí a je taktiež prepojený s inštitúciou (9) poisťovníctva cez predspracovateľské centrum (10). Pritom dátový riadiaci server (1) obsahuje univerzálne publikačné systémové zariadenie (4), ktoré obsahuje poplatkový blok (5) a blok (6) štatistík. Mobilné koncové zariadenia (2) majú zabudovaný WAP-ový internetový prehliadač (7). Interface WAP-ového internetového prehliadača (7) mobilného koncového zariadenia (2) je komunikačne prepojený s WAP portálom mobilného internetu.

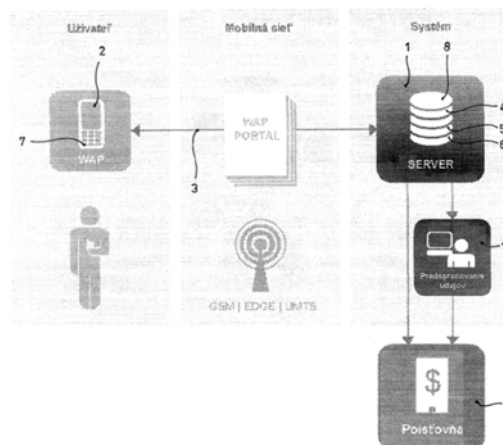

#### 8 (51) G06Q 40/00, H04L 12/00

(21) 5057-2006

(22) 21.6.2006

(71) Tom Horn Enterprise, a. s., Bratislava, SK;

(72) Šeršeň Michal, Mgr., Bratislava, SK;

(74) Kováčik Štefan, Ing., Bratislava, SK;

(54) **Modulárne systémové zapojenie pre mobilných užívateľov finančných a bankovníckych služieb**

(57) V modulárnom systémovom zapojení pre mobilných užívateľov finančných a bankovníckych služieb je dátový riadiaci server (1) s aplikačným systémom (8) financií a bankovníctva prepojený s mobilnými koncovými zariadeniami (2) cez dátovú sieť (3) niektorého mobilného operátora GSM, GPRS, EDGE alebo UMTS alebo vyššej ako tretej generácie mobilných dátových sietí a je taktiež prepojený s finančnou inštitúciou (9) cez predspracovateľské centrum (10). Pritom dátový riadiaci server (1) obsahuje univerzálne publikačné systémové zariadenie (4), ktoré obsahuje poplatkový blok (5) a blok (6) štatistík. Mobilné

koncové zariadenia (2) majú zabudovaný WAP-ový internetový prehliadač (7). Interface WAP-ového internetového prehliadača (7) mobilného koncového zariadenia (2) je komunikačne prepojený s WAP portálom mobilného internetu.

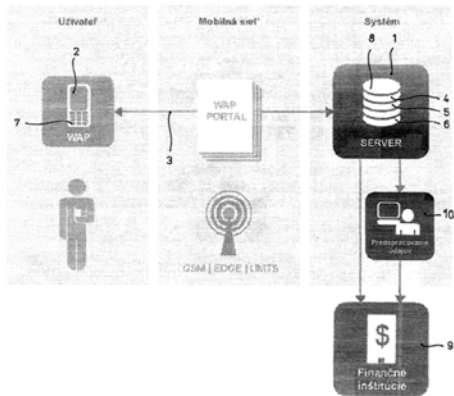

**8 (51) G06Q 50/00, H04L 12/00**

(21) 5056-2006

(22) 21.6.2006

(71) Tom Horn Enterprise, a. s., Bratislava, SK;

(72) Šeršeň Michal, Mgr., Bratislava, SK;

(74) Kováčik Štefan, Ing., Bratislava, SK;

**(54) Modulárne systémové zapojenie pre užívateľov mobilného tipovania, lotérií a hazardných hier**

(57) V modulárnom systémovom zapojení pre užívateľov mobilného tipovania, lotérií a hazardných hier je dátový riadiaci server (1) s aplikačným systémom (8) tipovania a/alebo lotérií, a/alebo hazardných hier prepojený s mobilnými koncovými zariadeniami (2) cez dátovú sieť (3) niektorého mobilného operátora GSM, GPRS, EDGE alebo UMTS alebo vyššej ako tretej generácie mobilných dátových sietí. Prítom dátový riadiaci server (1) obsahuje univerzálne publikačné systémové zariadenie (4), ktoré obsahuje poplatkový blok (5) a blok (6) štatistík. Mobilné koncové zariadenia (2) môžu mať zabudovaný herný interface (7). Herný interface (7) mobilného koncového zariadenia (2) je komunikačne prepojený so systémom WAP a/alebo mobilného internetu.

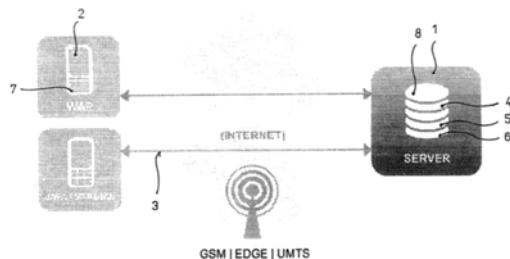

**8 (51) G08B 25/10, G08B 5/00, H04M 11/04**

(21) 115-2006

(22) 4.8.2006

(71) Čambál Silvester, Hrnčiarovce, SK;

(72) Čambál Silvester, Hrnčiarovce, SK;

**(54) Elektronická kontrola objektov**

(57) Zariadenie na monitorovanie vybraných objektov (rodinných domov, bytov, automobilov, kancelárií a pod.) predovšetkým za neprítomnosti majiteľa je tvorené minimálne dvomi mobilnými telefónmi (7 a 9), pričom jeden (7) je trvalo umiestnený vo vybranom objekte (8) a slúži na monitorovanie objektu (8), druhý (9) slúži na prijatie obrazu a zvuku z telefónu (7) pre majiteľa (10) objektu (8).

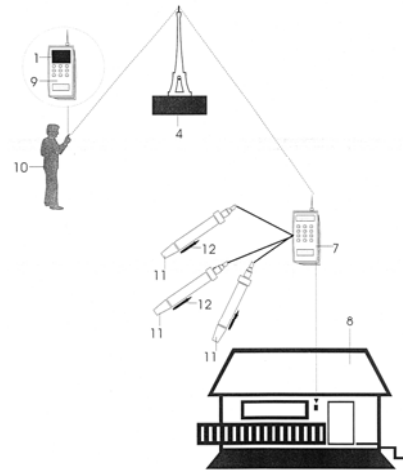

**8 (51) G11B 31/00, G06Q 50/00**

(21) 5065-2006

(22) 27.7.2006

(71) Fabiánová Jana, Ing., Bratislava, SK;

(72) Fabiánová Jana, Ing., Bratislava, SK;

(74) Litvákova Lenka, Ing., Bratislava, SK;

**(54) Informačný a navigačný systém na sprevádzanie turistov**

(57) Informačný a navigačný systém na sprevádzanie turistov v dopravných prostriedkoch a tiež na navigáciu šoféra, a to použitím zvukovej nahrávky obsahujúcej príslušný výklad, ktorý pozostáva z najmenej jedného prehrávacieho zariadenia (1) vybaveného ukazovateľom času (2), ukazovateľom čísla infobloku (3) a nahratým zvukovým nosičom (4), z najmenej jedného reproduktora a/alebo slúchadiel (6) a z tabuľky a/alebo súboru tabuliek (5) s údajmi o obsahu jednotlivých nahraných informačných blokov, pričom tabuľka a/alebo súbor tabuliek (5), ukazovateľ času (2) a ukazovateľ infobloku (3) sú prispôbené na umiestnenie v dopravnom prostriedku v dosahu zraku vodiča, prípadne obsluhujúcej osoby.

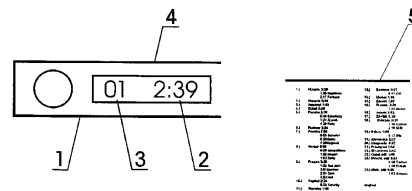



**8 (51) H01H 35/14, G01P 15/08****(21) 118-2006**

(22) 11.8.2006

(71) Šípka Mojmir, Ing., Liptovský Mikuláš, SK;

(72) Šípka Mojmir, Ing., Liptovský Mikuláš, SK;

**(54) Gul'kový vibračný senzor**

(57) Gul'kový vibračný senzor podľa vynálezu je tvorený dvoma oproti sebe umiestnenými pólmi (1), oddelenými medzipólovou medzerou (3), ktorá je tvorená uchytaním oboch pólův (1) v spoločnom izolačnom puzdre (5) s dištančným výbežkom alebo bez dištančného výbežku a/alebo spojením oboch pólův (1) pomocou izolačnej dištančnej vrstvy/vložky (6) s dierou. Každý pól (1) má pólovú dutinu (2) otvorenú smerom k stredu senzora. Obe pólové dutiny (2) vytvárajú spolu s medzipólovou medzerou (3) uzavretý dutý vnútro-senzorový priestor s prevažne konvexným povrchom, vnútri ktorého sa nachádza aspoň jedna voľne pohyblivá gul'ka s elektricky vodivým povrchom (11), ktorá pri svojom pohybe prerušuje vodivo spája oba póly (1) prostredníctvom ich kontaktných povrchov (4).

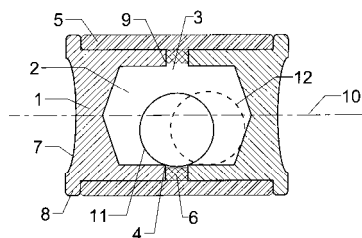
**8 (51) H01M 14/00****(21) 5067-2006**

(22) 7.8.2006

(71) Hauser Tomáš, Bratislava, SK; Slovák Jozef, Plavecký Štvrtok, SK;

(72) Hauser Tomáš, Bratislava, SK; Slovák Jozef, Plavecký Štvrtok, SK;

(74) Hauser Tomáš, Bratislava, SK;

**(54) Fotoelektrochemický palivový článok**

(57) Fotoelektrochemický palivový článok pracujúci na princípe generácie elektricky nabitých častíc v cykle plne vratných fotochemických reakcií, iniciovaných slnečným žiarením vo fotochemickej náplni (3). Riešením podľa vynálezu sa dosiahne to, že článok pracuje v uzatvorenom systéme bez potreby trvalej dodávky reagentov a bez potreby katalyzátorov na báze drahých kovov.

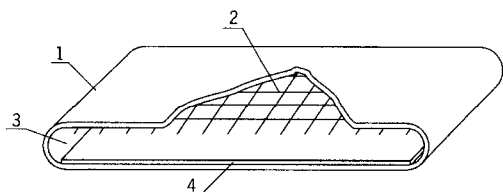
**8 (51) H02G 7/00****(21) 50-2006**

(22) 16.3.2006

(71) Kopiar Miroslav, Závod, SK;

(72) Kopiar Miroslav, Závod, SK;

(74) Belička Ivan, Ing., Banská Bystrica, SK;

**(54) Zábрана proti vtákom na konštrukcie nosičov vzdušných vedení vysokého napätia**

(57) Kruhová obruč (1), ktorá má vlastnosti dielektrika, je k izolátoru (4) upevnená tak, že vodič (5), ktorým preteká elektrická energia, sa nachádza približne v strede kruhovej obruče (1) a kruhová obruč (1) je od tohto vodiča (5) (stred) vzdialená minimálne alebo približne 250 mm. Najvyšší bod kruhovej obruče (1) je opatrený platničkou (3) s bodcami na zabránenie pristávaniu vtáctva na toto v skutočnosti najvyššie miesto kruhovej obruče (1). Kruhová obruč (1) zabezpečí aj to, aby sa vtáci nedostali do nebezpečnej blízkosti vodiča (5) vysokého napätia po konzole (6), na ktorej sú umiestnené izolátory (4).

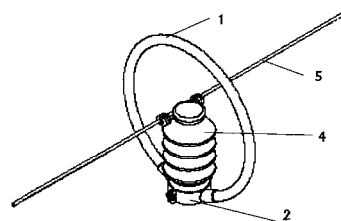
**8 (51) H02M 3/00****(21) 112-2006**

(22) 31.7.2006

(71) Dudrík Jaroslav, doc. Ing., PhD., Košice, SK; Lacco Milan, Ing., Košice, SK;

(72) Dudrík Jaroslav, doc. Ing., PhD., Košice, SK; Lacco Milan, Ing., Košice, SK;

(74) Geffertová Valéria, MVDr., Košice, SK;

**(54) Bezstratový obvod na zníženie vypínacích strát meniča**

(57) Bezstratový obvod (16) na zníženie vypínacích strát nepriameho jednosmerného dvojčinného meniča je tvorený indukčnosťou (9), ktorej jeden koniec je pripojený na mínus pól meniča a druhý koniec cez diódy (10, 11, 12, 13) je pripojený na stred primárneho vinutia transformátora (3), čo je zároveň plus pól napájacieho zdroja (4). Kondenzátory (14, 15) sú pripojené paralelne k poloviciam primárneho vinutia transformátora (3) cez diódy (12, 13), pričom jeden koniec oboch polovic primárneho vinutia je pripojený na stred transformátora a druhý koniec na kolektory spínačov (1, 2).

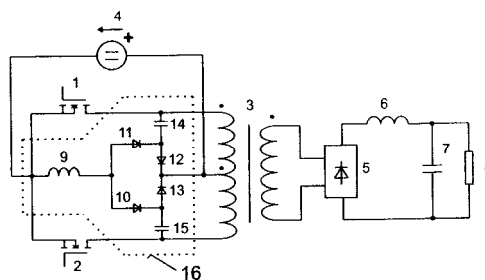

**8 (51) H02N 11/00, H02K 47/00**

- (21) 107-2006  
 (22) 27.7.2006  
 (71) Liptovská Energetická Spoločnosť, s. r. o., Liptovský Mikuláš, SK;  
 (72) Kaliský Alexander, Ing., Liptovský Mikuláš, SK;  
**(54) Krížový termomagnetický generátor**  
 (57) Vynález je určený na výrobu elektrickej energie z nízkopotenciálneho tepla z ľubovoľného obnoviteľného alebo odpadového zdroja. Usporiadanie zdroja (3) magnetického toku magnetických obvodov, tepelného prerušovača (2) a cievky (7) umožňuje meniť polaritu magnetického toku v jadre cievky (7) s pomerne vysokou frekvenciou a výhodným špecifickým výkonom generátora. Termomagnetické elementy z amorfného kovu so strmou teplotnou závislosťou umožňujú využitie teplotného spádu 5 °K. Kaskádové usporiadanie termomagnetických elementov výrazne zvyšuje účinnosť premeny energie pri teplotných spádoch nad 5 °K.

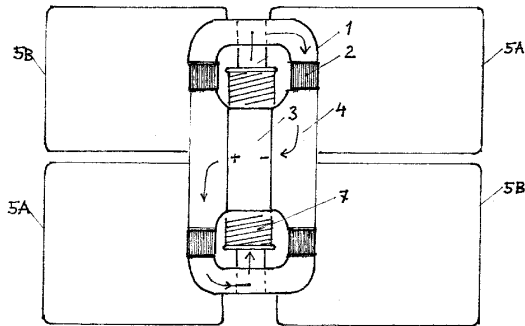

**8 (51) H02P 27/00, D06F 33/02**

- (21) 89-2006  
 (22) 14.6.2006  
 (71) Boesche Marketing GmbH, Edewecht, DE;  
 (72) Boesche Juergen, Edewecht, DE;  
 (74) Belička Ivan, Ing., Banská Bystrica, SK;  
**(54) Práčka s univerzálnym motorom a reguláciou**  
 (57) U práčky s univerzálnym motorom (17) a reguláciou (10) sa dá jednoduchá a cenovo výhodná montáž realizovať tým, že regulácia (10) vykazuje stúpnutie výkonu na účel prevádzkovania univerzálného motora (17) na prvých otáčkach alebo na druhých otáčkach.

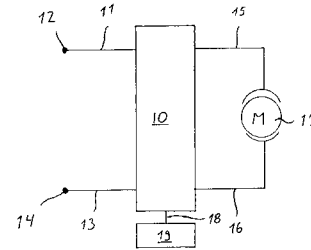

(51)	(21)	(51)	(21)	(51)	(21)	(51)	(21)
A61B 5/0225	5070-2006	C05F 17/00	132-2007	F03D 5/00	110-2006	G11B 31/00	5065-2006
B23C 5/00	119-2006	C07D 417/00	5093-2007	F03G 7/00	108-2006	H01H 35/14	118-2006
B60C 11/00	102-2006	C10G 21/00	5008-2007	G03G 15/08	21-2006	H01M 14/00	5067-2006
B60K 25/00	34-2006	C10L 5/40	91-2006	G05F 1/10	59-2006	H02G 7/00	50-2006
B61L 5/00	170-2006	C21D 1/34	125-2006	G06F 19/00	5055-2006	H02M 3/00	112-2006
B62M 9/00	5072-2006	E05G 1/00	105-2006	G06Q 30/00	5059-2006	H02N 11/00	107-2006
B63H 5/00	5069-2006	E06C 7/00	92-2006	G06Q 40/00	5057-2006	H02P 27/00	89-2006
B64C 27/00	109-2006	F01C 3/00	5068-2006	G06Q 40/00	5058-2006		
B65D 39/00	116-2006	F01K 25/00	111-2006	G06Q 50/00	5056-2006		
B66D 3/00	79-2006	F01L 1/00	117-2006	G08B 25/10	115-2006		

## FG4A

## Udelené patenty

(11)	(51)	(11)	(51)	(11)	(51)	(11)	(51)
286073	C12P 19/00	286084	C07D 241/00	286095	G01N 33/50	286106	G01N 33/576
286074	C02F 1/00	286085	A47J 42/00	286096	C07C 45/00	286107	A61K 9/20
286075	A61K 31/00	286086	C07D 207/00	286097	C08F 36/00	286108	B21B 1/46
286076	C07D 207/00	286087	C07D 489/00	286098	C04B 28/00	286109	E06B 7/16
286077	F41C 27/00	286088	B07C 5/00	286099	A45D 40/02	286110	A61B 17/94
286078	B29D 30/20	286089	B07C 5/04	286100	B29D 30/38	286111	B32B 37/00
286079	A61K 31/445	286090	A01B 15/00	286101	A61K 9/00	286112	C07D 495/00
286080	C07F 9/00	286091	C11C 3/00	286102	C08F 4/00	286113	D02G 1/02
286081	D07B 1/00	286092	C07C 39/00	286103	A61K 31/41	286114	E05F 15/14
286082	C07D 487/00	286093	A01N 59/00	286104	A61K 31/5375	286115	C07K 14/435
286083	A61K 9/127	286094	C07K 5/00	286105	C07K 5/00		

**8 (51) A01B 15/00, A01B 23/00****(11) 286090**

(21) 401-2002

(22) 31.1.2001

(24) 5.3.2008

(31) 0002536.1, 0013050.0

(32) 4.2.2000, 31.5.2000

(33) GB, GB

(40) 6.8.2002

(73) KVERNELAND KLEPP AS, Kverneland, NO;

(72) Skjaeveland Magne, Kverneland, NO;

(74) ROTT, RŮŽIČKA &amp; GUTTMANN, v. o. s., Bratislava, SK;

(86) PCT/GB01/00387

(87) WO01/56360

**(54) Pracovný nástroj s vymeniteľnou pracovnou čepeľou****8 (51) A01N 59/00, A01N 25/04, A01N 25/22, A01P 1/00****(11) 286093**

(21) 123-2003

(22) 30.7.2001

(24) 5.3.2008

(31) 1015856

(32) 2.8.2000

(33) NL

(40) 1.7.2003

(73) UNIPROX B.V., Mijdrecht, NL;

(72) Ruiter David, Mijdrecht, NL;

(74) Čechvalová Dagmar, Bratislava, SK;

(86) PCT/NL01/00584

(87) WO02/09521

**(54) Spôsob prípravy koncentráту zmesi a tento koncentrát****8 (51) A45D 40/02, B65D 83/00, B65D 83/76****(11) 286099**

(21) 1353-2003

(22) 23.4.2002

(24) 5.3.2008

(31) 101 21 381.6

(32) 2.5.2001

(33) DE

(40) 2.3.2004

(73) HENKEL KOMMANDITGESELLSCHAFT AUF AKTIEN, Düsseldorf, DE;

(72) Höfel Norbert, Düsseldorf, DE; Heukamp Wolfgang, Euskirchen, DE; Danne Ulrike, Pulheim, DE;

(74) Majlingová Marta, Ing., Bratislava, SK;

(86) PCT/EP02/04450

(87) WO02/087384

**(54) Dávkovacie zariadenie na krémovú alebo natieraním povrchu odovzdávanú masu****8 (51) A47J 42/00, A47J 43/04****(11) 286085**

(21) 318-2001

(22) 7.9.1999

(24) 5.3.2008

(31) PI 9803559-2, PI 9804164-9, PI 9901626-5

(32) 9.9.1998, 6.10.1998, 13.4.1999

(33) BR, BR, BR

(40) 7.1.2002

(73) ARNO S.A., Sao Paulo, SP, BR;

(72) Planca Rinaldo, Sao Bernardo do Campo, BR; Veneziano Jose Carlos, Sao Paulo, SP, BR;

(74) Bezák Marián, Ing., Bratislava, SK;

(86) PCT/IB99/01519

(87) WO00/13563

**(54) Odnímateľný nástroj na spracovanie jedla na mixéry, kuchynské roboty, mlynčeky a podobné zariadenia****8 (51) A61B 17/94, A61B 17/16****(11) 286110**

(21) 1562-2000

(22) 16.10.2000

(24) 5.3.2008

(31) 3891-99

(32) 3.11.1999

(33) CZ

(40) 2.7.2002

(73) MEDIN, a. s., Nové Město na Moravě, CZ;

(72) Beneš Jan, Ing., CSc., Nové Město na Moravě, CZ;

(74) Filípek Ján, Ing., Bratislava, SK;

**(54) Vrtací prípravok na implantáciu vnútrodreňových klincov do dlhých kostí**

- 8 (51) A61K 9/00, A61K 47/38, A61K 47/02, A61K 45/00, A61K 31/40, A61K 31/185, A61K 31/35, A61K 31/56, A61K 38/23**  
**(11) 286101**  
 (21) 1823-99  
 (22) 21.4.1999  
 (24) 5.3.2008  
 (31) 10/110887, 10/110888  
 (32) 21.4.1998, 21.4.1998  
 (33) JP, JP  
 (40) 11.7.2000  
 (73) TEIJIN LIMITED, Chuoku-ku, Osaka, JP;  
 (72) Kawabe Hiroyuki, Chiyoda-ku, Tokyo, JP; Kinoshita Wataru, Hino-shi, Tokyo, JP; Nishibe Yoshihisa, Hino-shi, Tokyo, JP;  
 (74) PATENTSERVIS BRATISLAVA a. s., Bratislava, SK;  
 (86) PCT/JP99/02126  
 (87) WO99/53899  
**(54) Vodná farmaceutická kompozícia vhodná na aplikáciu na sliznicu**

- 8 (51) A61K 9/127, A61K 9/48, A61K 31/337, A61K 31/44, A61K 38/12, A61K 47/14**  
**(11) 286083**  
 (21) 1023-2003  
 (22) 17.8.2000  
 (24) 5.3.2008  
 (31) 9919288.2  
 (32) 17.8.1999  
 (33) GB  
 (40) 3.12.2002  
 (73) IVAX Pharmaceuticals, s. r. o., Opava-Komárov, CZ;  
 (72) Andrysek Tomáš, Opava, CZ; Stuchlik Milan, Opava, CZ; Vrana Aleš, Opava, CZ; Jegorov Alexander, Dobrá Voda, CZ; Stuchlik Josef, Hrabyni, CZ; Matha Vladimír, České Budějovice, CZ;  
 (74) Žovicová Viera, Mgr., Bratislava, SK;  
 (86) PCT/GB00/03161  
 (87) WO01/12229  
**(54) Farmaceutický prípravok na orálne a topické podávanie**

- 8 (51) A61K 9/20, A61K 9/22, A61K 31/485**  
**(11) 286107**  
 (21) 501-2002  
 (22) 12.4.2002  
 (24) 5.3.2008  
 (40) 4.11.2003  
 (73) Zentiva, a. s., Hlohovec, SK;  
 (72) Rázus Ľuboslav, PharmDr., Hlohovec, SK; Gattnar Ondrej, Ing., PhD., Bratislava, SK; Varga Ivan, Ing., Hlohovec, SK; Lehocký Mikuláš, PharmDr., Hlohovec, SK; Kormanová Viera, Ing., Hlohovec, SK; Hubinová Viera, Mgr., Hlohovec, SK;  
**(54) Analgeticky účinný perorálny liečivý prípravok s kontrolovaným uvoľňovaním opioidnej účinnej látky a spôsob jeho prípravy**

- 8 (51) A61K 31/00, A61K 31/4164, A61K 31/55, A61K 45/00, A61P 9/00, A61P 43/00**  
**(11) 286075**  
 (21) 1458-2002  
 (22) 7.4.2001  
 (24) 5.3.2008  
 (31) 100 18 401.4  
 (32) 13.4.2000  
 (33) DE  
 (40) 4.3.2003  
 (73) BOEHRINGER INGELHEIM PHARMA GMBH & Co. KG, Ingelheim am Rhein, DE;  
 (72) Dämmgen Jürgen, Ochsenhausen, DE; Guth Brian, Warthausen, DE; Seidler Randolph, Mittelbibrach, DE;  
 (74) Majlingová Marta, Ing., Bratislava, SK;  
 (86) PCT/EP01/04034  
 (87) WO01/78699  
**(54) Použitie bradykardických látok a voliteľne jednej ďalšej zlúčeniny pôsobiacej na srdce**

- 8 (51) A61K 31/41, A61K 31/47, A61K 31/55, A61K 31/445, A61P 11/00, A61P 17/00**  
**(11) 286103**  
 (21) 897-2000  
 (22) 21.12.1998  
 (24) 5.3.2008  
 (31) 60/068 638, 60/078 638  
 (32) 23.12.1997, 19.3.1998  
 (33) US, US  
 (40) 12.2.2001  
 (73) SCHERING CORPORATION, Kenilworth, NJ, US;  
 (72) Jensen Peder K., Bedminster, NJ, US; Lorber Richard R., Scotch Plains, NJ, US; Danzig Melvyn R., Morganville, NJ, US; Medeiros Paul T., Easton, PA, US;  
 (74) PATENTSERVIS BRATISLAVA a. s., Bratislava, SK;  
 (86) PCT/US98/26223  
 (87) WO99/32125  
**(54) Farmaceutický prostriedok na liečenie respiračných a kožných ochorení s obsahom aspoň jedného antagonistu leukotriénu a aspoň jedného antihistaminika a jeho použitie**

- 8 (51) A61K 31/445, C07D 401/00, A61P 11/00, A61P 25/00, A61P 29/00**  
**(11) 286079**  
 (21) 61-2005  
 (22) 11.12.1995  
 (24) 5.3.2008  
 (31) 366 651  
 (32) 30.12.1994  
 (33) US  
 (40) 4.2.1998  
 (73) Sepracor, Inc., Marlborough, MA, US;  
 (72) Aberg A. K. Gunnar, Westborough, MA, US; McCullough John R., Worcester, MA, US; Smith Emil R., Shrewsbury, MA, US;  
 (74) Majlingová Marta, Ing., Bratislava, SK;  
 (86) PCT/US95/15995  
 (87) WO96/20708  
**(54) Použitie kombinácie metabolického derivátu loratadínu a pseudoefedrínu na výrobu liečiva na liečenie kašľa a iných ochorení**

**8 (51) A61K 31/5375, A61P 25/00****(11) 286104**

(21) 1938-2001

(22) 22.6.2000

(24) 5.3.2008

(31) 60/141 968, 60/144 131, 60/158 256, 60/170 381

(32) 1.7.1999, 16.7.1999, 6.10.1999, 13.12.1999

(33) US, US, US, US

(40) 2.7.2002

(73) PHARMACIA &amp; UPJOHN COMPANY, Kalamazoo, MI, US;

(72) Wong Erik H. F., Portage, MI, US; Ahmed Saeddududdin, Portage, MI, US; Marshall Robert Clyde, Mattawan, MI, US; McArthur Robert, Kalamazoo, MI, US; Taylor Duncan P., Kalamazoo, MI, US; Birgerson Lars, Martinsville, NJ, US; Cetera Pasquale, Annandale, NJ, US;

(74) Bachratá Magdaléna, Mgr., Bratislava, SK;

(86) PCT/US00/17256

(87) WO01/01973

**(54) Použitie (S,S) reboxetínu na prípravu lieku na liečenie alebo prevenciu chronickej bolesti****8 (51) B07C 5/00, B07C 5/04, B27M 1/00, B65G 37/00****(11) 286088**

(21) 674-2003

(22) 2.6.2003

(24) 5.3.2008

(31) 02012295.8

(32) 4.6.2002

(33) EP

(40) 8.1.2004

(73) Franz Binder Ges.mbH Holzindustrie, Fügen, AT;

(72) Binder Hans, Fügen, AT; Hornung Bernd, Schwaz, AT;

(74) ROTT, RŮŽIČKA &amp; GUTTMANN, v. o. s., Bratislava, SK;

**(54) Spôsob strojovej klasifikácie dosiek alebo trámov a zariadenie na vykonávanie tohto spôsobu****8 (51) B07C 5/04, B27M 1/00****(11) 286089**

(21) 675-2003

(22) 2.6.2003

(24) 5.3.2008

(31) 02012294.1

(32) 4.6.2002

(33) EP

(40) 8.1.2004

(73) Franz Binder Ges.mbH Holzindustrie, Fügen, AT;

(72) Binder Hans, Fügen, AT; Hornung Bernd, Schwaz, AT;

(74) ROTT, RŮŽIČKA &amp; GUTTMANN, v. o. s., Bratislava, SK;

**(54) Zariadenie na triedenie dosiek alebo trámov****8 (51) B21B 1/46, B21B 1/26, C21D 8/02, C21D 8/04****(11) 286108**

(21) 852-99

(22) 19.12.1997

(24) 5.3.2008

(31) 1004829

(32) 19.12.1996

(33) NL

(40) 18.1.2000

(73) Corus Staal B.V., IJmuiden, NL;

(72) Cornelissen Marcus Cornelis Maria, Castricum, NL; Groot Aldricus Maria, Heerhugowaard, NL; Den Hartog Huibert Willem, Noordwijkerhout, NL;

(74) PATENTSERVIS BRATISLAVA a. s., Bratislava, SK;

(86) PCT/NL97/00718

(87) WO98/26882

**(54) Spôsob výroby ocelového pásu alebo plechu****8 (51) B29D 30/20****(11) 286078**

(21) 640-2002

(22) 7.5.2002

(24) 5.3.2008

(40) 2.12.2003

(73) Continental Matador Rubber, s. r. o., Púchov, SK;

(72) Žemla Jozef, Ing., Púchov, SK; Janovec Mário, Ing., Púchov, SK; Vychopen Stanislav, Ing., Beluša, SK;

(74) Majlingová Marta, Ing., Bratislava, SK;

**(54) Konfekčný bubon s ovíjajúcim a ohrnovacím zariadením na výrobu ne vulkanizovaných auto-plášťov****8 (51) B29D 30/38, B65H 20/14****(11) 286100**

(21) 367-2002

(22) 13.3.2002

(24) 5.3.2008

(31) 101 13 379.0-22

(32) 20.3.2001

(33) DE

(40) 8.10.2002

(73) Karl Eugen Fischer GmbH Maschinenfabrik, Burgkumstadt, DE;

(72) Hoffmann Bernd, Burgkumstadt, DE;

(74) Majlingová Marta, Ing., Bratislava, SK;

**(54) Podávacie zariadenie na dopravu tenkej a lepivej pásky****8 (51) B32B 37/00, B32B 37/14, D06N 5/00, E04D 5/00****(11) 286111**

(21) 245-2003

(22) 5.9.2001

(24) 5.3.2008

(31) PA 2000 01327

(32) 6.9.2000

(33) DK

(40) 3.6.2003

(73) ICOPAL A/S, Kastrup, DK;

(72) Olsen John Ejrup, Copenhagen, DK;

(74) ROTT, RŮŽIČKA &amp; GUTTMANN, v. o. s., Bratislava, SK;

(86) PCT/DK01/00575

(87) WO02/20267

**(54) Spôsob výroby bitúmenovej krytiny a bitúmenová krytina**

**8 (51) C02F 1/00, C02F 1/72****(11) 286074**

(21) 271-2004

(22) 6.7.2004

(24) 5.3.2008

(40) 2.2.2006

(73) Novácke chemické závody, a. s., Nováky, SK;

(72) Čamaj Vladimír, Ing., PhD., Lehota pod Vtáčnikom, SK; Kolísek Mikuláš, Ing., Nováky, SK; Hojč Ján, Ing., Bojnice, SK; Borišek Igor, Ing., Lehota pod Vtáčnikom, SK; Markoš Jozef, doc. Ing., PhD., Bratislava, SK;

**(54) Spôsob úpravy odpadových výstupov výroby bis-(2-chlóretoxy)metánu****8 (51) C04B 28/00, F16L 58/00****(11) 286098**

(21) 671-2003

(22) 30.5.2003

(24) 5.3.2008

(40) 1.12.2004

(73) GeoTex, s.r.o., Kežmarok, SK;

(72) Kišš Štefan, Ing., Kežmarok, SK; Stejskal František, Ing., Poprad, SK; Janotka Ivan, Ing., CSc., Bratislava, SK;

**(54) Materiál na mechanickú protikoróziu ochranu produktovodov****8 (51) C07C 39/00, C07C 37/00, C07C 15/00****(11) 286092**

(21) 1657-2002

(22) 21.11.2002

(24) 5.3.2008

(40) 7.7.2004

(73) Hodúr Oskar, Ing., Bratislava-Ružinov, SK; Kučera Milan, Ing., Bratislava, SK;

(72) Hodúr Oskar, Ing., Bratislava-Ružinov, SK; Kučera Milan, Ing., Bratislava, SK;

(74) Dolanská Elena, RNDr., Patentový zástupca, Bratislava, SK;

**(54) Spôsob prípravy alkylsubstituovaných fenolov****8 (51) C07C 45/00, C07C 47/00, C07C 49/00, C07C 209/00, C07C 239/00, C07C 259/00, C07C 269/00, C07C 271/00, C07C 291/00, C07D 311/00, C08F 212/00****(11) 286096**

(21) 754-99

(22) 17.12.1997

(24) 5.3.2008

(31) 60/032 453, 60/033 881

(32) 19.12.1996, 24.12.1996

(33) US, US

(40) 13.3.2000

(73) AVENTIS PHARMACEUTICALS INC., Collegeville, PA, US;

(72) Salvino Joseph M., Schwenksville, PA, US; Mor-ton George C., Limerick, PA, US; Mason Helen J., Phoenixville, PA, US; Labaudiniere Richard F., Collegeville, PA, US;

(74) Tomeš Pavol, Ing., Bratislava, SK;

(86) PCT/US97/23920

(87) WO98/29376

**(54) Spôsob prípravy ketónu, aldehydu a polymérnej živicovej N-alkylovanej hydroxámovej kyseliny****8 (51) C07D 207/00, A61K 31/40, A61P 3/00****(11) 286086**

(21) 225-2003

(22) 25.2.2003

(24) 5.3.2008

(40) 5.10.2004

(73) Zentiva, a. s., Hlohovec, SK;

(72) Kakalík Ivan, Ing., Šenkvice, SK; Oremus Vladimír, Ing., CSc., Bratislava, SK; Furdík Mikuláš, Mgr., Bratislava, SK; Popovičová Ľudmila, RNDr., Budmerice, SK; Fáberová Viera, RNDr., Bratislava, SK; Schmidtová Ľudmila, RNDr., Modra, SK; Zemánek Marián, RNDr., Bratislava, SK;

**(54) 2-Pyrolidínmetyloxybenzénové inhibítory biosyntézy cholesterolu, spôsob ich prípravy a použitie****8 (51) C07D 207/00, C07D 209/00, C07D 307/00, C07D 333/00, C07D 231/00, C07D 261/00, C07D 275/00, A61K 31/40, A61K 31/343, A61K 31/38, A61K 31/416, A61K 31/47, A61K 31/42, A61K 31/425, A61P 3/00****(11) 286076**

(21) 228-2003

(22) 25.2.2003

(24) 5.3.2008

(40) 5.10.2004

(73) Zentiva, a. s., Hlohovec, SK;

(72) Kakalík Ivan, Ing., Šenkvice, SK; Oremus Vladimír, Ing., CSc., Bratislava, SK; Furdík Mikuláš, Mgr., Bratislava, SK; Popovičová Ľudmila, RNDr., Budmerice, SK; Fáberová Viera, RNDr., Bratislava, SK; Schmidtová Ľudmila, RNDr., Modra, SK; Zemánek Marián, RNDr., Bratislava, SK;

**(54) Inhibítory biosyntézy cholesterolu a ergosterolu, spôsob ich prípravy a použitie****8 (51) C07D 241/00, C07D 403/00, A61K 31/495, A61K 31/498, A61P 9/00, A61P 19/00, A61P 29/00, A61P 35/00, A61P 43/00****(11) 286084**

(21) 114-2005

(22) 28.5.1998

(24) 5.3.2008

(31) 08/864 455, 08/972 614

(32) 28.5.1997, 18.11.1997

(33) US, US

(40) 12.6.2000

(73) AVENTIS PHARMACEUTICALS INC., Collegeville, PA, US;

(72) Myers Michael R., PA, US; Spada Alfred P., PA, US; Persons Paul, E., MA, US; Maguire Martin, P., MA, US;

(74) Tomeš Pavol, Ing., Bratislava, SK;

(86) PCT/US98/10999

(87) WO98/54156

**(54) Derivát chinoxalínu, farmaceutický prostriedok obsahujúci tento derivát a použitie**

- 8 (51) C07D 487/00, A61K 31/407, A61P 29/00, C07D 209/00**  
**(11) 286082**  
 (21) 676-2002  
 (22) 23.11.1999  
 (24) 5.3.2008  
 (40) 1.4.2003  
 (73) MERCKLE GMBH, Ulm, DE;  
 (72) Laufer Stefan, Blaubeuren, DE; Tollmann Karola, Blaubeuren, DE; Striegel Hans-Günter, Blaus-  
 tein, DE;  
 (74) Žovicová Viera, Mgr., Bratislava, SK;  
 (86) PCT/EP99/09057  
 (87) WO01/05792  
**(54) Protizápalové oxo- a hydroxyderiváty pyroli-  
 zínov a ich použitie vo farmácii**

- 8 (51) C07D 489/00**  
**(11) 286087**  
 (21) 321-2004  
 (22) 18.8.2004  
 (24) 5.3.2008  
 (40) 2.3.2006  
 (73) Zentiva, a. s., Hlohovec, SK;  
 (72) Šnupárek Vladislav, Ing., Rišňovce, SK; Ratkov-  
 ská Ľubica, Ing., CSc., Hlohovec, SK; Proksa  
 Bohumil, Ing., DrSc., Hlohovec, SK;  
 (74) Kertész Jozef, Ing., Hlohovec, SK;  
**(54) Spôsob prípravy oxykodonu**

- 8 (51) C07D 495/00, A61K 31/4164, A61K 51/00, A61K 51/02, A61P 35/00**  
**(11) 286112**  
 (21) 1115-2003  
 (22) 15.2.2002  
 (24) 5.3.2008  
 (31) RM01A000079  
 (32) 16.2.2001  
 (33) IT  
 (40) 3.2.2004  
 (73) SIGMA-TAU INDUSTRIE FARMACEUTICHE  
 RIUNITE S.P.A., Roma, IT;  
 (72) Paganelli Giovanni, Milan, IT; Chinol Marco, Mi-  
 lan, IT; Ginanneschi Mauro, Sesto Fiorentino, IT;  
 (74) PATENTSERVIS BRATISLAVA a. s., Bratisla-  
 va, SK;  
 (86) PCT/IT02/00091  
 (87) WO02/066075  
**(54) Aminoderiváty biotínu a ich konjugáty s mak-  
 rocyklickými chelátovými činidlami, farmaceu-  
 tický a/alebo diagnostický prípravok s ich  
 obsahom a použitie týchto derivátov**

- 8 (51) C07F 9/00, A61K 31/675, A61P 3/00**  
**(11) 286080**  
 (21) 316-2001  
 (22) 3.9.1999  
 (24) 5.3.2008  
 (31) 60/135 504, 60/111 077  
 (32) 9.9.1998, 7.12.1998  
 (33) US, US  
 (40) 5.2.2002

- (73) METABASIS THERAPEUTICS, INC., San Die-  
 go, CA, US;  
 (72) Dang Qun, San Diego, CA, US; Kasibhatla Srimi-  
 vas Rao, San Diego, CA, US; Reddy K. Raja,  
 San Diego, CA, US; Erion Mark D., Del Mar, CA,  
 US; Reddy M. Rami, San Diego, CA, US; Agar-  
 wal Atul, San Diego, CA, US;  
 (74) Čechvalová Dagmar, Bratislava, SK;  
 (86) PCT/US99/20346  
 (87) WO00/14095  
**(54) Heterocyklické aromatické zlúčeniny obsahu-  
 júce fosfonátovú skupinu, ich použitie a far-  
 maceutická kompozícia obsahujúca uvedené  
 zlúčeniny**

- 8 (51) C07K 5/00, C07K 7/00, A61K 38/06, A61K 38/08**  
**(11) 286094**  
 (21) 1366-96  
 (22) 25.4.1995  
 (24) 5.3.2008  
 (31) 08/233 054  
 (32) 26.4.1994  
 (33) US  
 (40) 7.5.1997  
 (73) AVENTIS PHARMACEUTICALS INC., Brid-  
 gewater, NJ 08807, US;  
 (72) Al-Obeidi Fahad, Tucson, AZ, US; Lebl Michal,  
 Tucson, AZ, US; Ostrem James A., Tucson, AZ,  
 US; Safar Pavel, Tucson, AZ, US; Stierandova  
 Alena, Tucson, AZ, US; Strop Peter, Tucson,  
 AZ, US; Walser Armin, Tucson, AZ, US;  
 (74) ROTT, RŮŽIČKA & GUTTMANN, v. o. s.,  
 Bratislava, SK;  
 (86) PCT/US95/05268  
 (87) WO95/29189  
**(54) Zlúčenina špecificky inhibujúca aktivitu fak-  
 tora Xa, farmaceutická kompozícia s jej obsa-  
 hom a jej použitie**

- 8 (51) C07K 5/00, C07K 7/00, A61K 38/55**  
**(11) 286105**  
 (21) 510-99  
 (22) 17.10.1997  
 (24) 5.3.2008  
 (31) 60/028 290  
 (32) 18.10.1996  
 (33) US  
 (40) 10.4.2000  
 (73) VERTEX PHARMACEUTICALS INCORPO-  
 RATED, Cambridge, MA, US;  
 (72) Tung Roger D., Arlington, MA, US; Harbeson  
 Scott L., Cambridge, MA, US; Deininger David  
 D., Arlington, MA, US; Murcko Mark A., Hollis-  
 ton, MA, US; Bhisetti Govinda Rao, Lexington,  
 MA, US; Farmer Luc J., Foxborough, MA, US;  
 (74) Čechvalová Dagmar, Bratislava, SK;  
 (86) PCT/US97/18968  
 (87) WO98/17679  
**(54) Inhibítory serínových proteáz, najmä NS3 pro-  
 teázy vírusu hepatitídy C, farmaceutická kom-  
 pozícia a použitie**

- 8 (51) C07K 14/435, C12N 15/12, C12Q 1/68, A61K 48/00, C12N 5/10, C12N 15/62, C07K 16/18, C12N 5/06, G01N 33/566**  
**(11) 286115**  
 (21) 1524-98  
 (22) 7.5.1997  
 (24) 5.3.2008  
 (31) 60/017 427, 60/019 300, 60/021 859, 60/043 533  
 (32) 8.5.1996, 7.6.1996, 16.7.1996, 11.4.1997  
 (33) US, US, US, US  
 (40) 6.8.1999  
 (73) Biogen Idec MA Inc., Cambridge, MA, US;  
 (72) Sanicola-Nadel Michele, Winchester, MA, US; Hession Catherine, Hingham, MA, US; Cate Richard L., Weston, MA, US;  
 (74) Čechvalová Dagmar, Bratislava, SK;  
 (86) PCT/US97/07726  
 (87) WO97/44356  
**(54) Nukleová kyselina kódujúca ligand c-Ret, polypeptid ligand c-Ret, spôsob jeho prípravy a použitie na stimuláciu rastu tkanív**
- 
- 8 (51) C08F 4/00, C08F 10/00, C08F 110/00**  
**(11) 286102**  
 (21) 747-98  
 (22) 26.4.1990  
 (24) 5.3.2008  
 (31) 20329 A/89  
 (32) 28.4.1989  
 (33) IT  
 (40) 14.2.2000  
 (73) HIMONT INCORPORATED, New Castle County, DE, US;  
 (72) Sacchetti Mario, Ferrara, IT; Govoni Gabriele, Renazzo, Ferrara, IT; Ciarrocchi Antonio, Ferrara, IT;  
 (74) Hörmannová Zuzana, Ing., Bratislava, SK;  
**(54) Spôsob prípravy polymérov a kopolymérov olefinov a takto získaný polymér alebo kopolymér olefinov**
- 
- 8 (51) C08F 36/00, C08F 2/12, C08L 19/00, C08L 21/00, C09J 121/00**  
**(11) 286097**  
 (21) 1028-2000  
 (22) 22.1.1999  
 (24) 5.3.2008  
 (31) 60/072 783  
 (32) 27.1.1998  
 (33) US  
 (40) 11.12.2000  
 (73) LORD CORPORATION, Cary, NC, US;  
 (72) Kucera Helmut W., West Springfield, PA, US; Rizzo Thomas, Apex, NC, US;  
 (74) Žovicová Viera, Mgr., Bratislava, SK;  
 (86) PCT/US99/01304  
 (87) WO99/37697  
**(54) Adhezívna kompozícia**
- 
- 8 (51) C11C 3/00, C07C 67/00**  
**(11) 286091**  
 (21) 200-2004  
 (22) 3.5.2004  
 (24) 5.3.2008  
 (40) 1.12.2005  
 (73) STU Fakulta chemickej a potravinárskej technológie, Bratislava, SK;  
 (72) Cvengroš Ján, doc. Ing., DrSc., Bratislava, SK; Paligová Jarmila, Ing., Bratislava, SK; Cvengrošová Zuzana, Ing., CSc., Bratislava, SK; Pokorný Juraj, Ing., Trenčín, SK; Rotheneder Heinz, Wien, AT;  
 (74) Holoubková Mária, Ing., Bratislava, SK;  
**(54) Spôsob úpravy metylesterov vyšších mastných kyselín**
- 
- 8 (51) C12P 19/00**  
**(11) 286073**  
 (21) 1044-2002  
 (22) 15.7.2002  
 (24) 5.3.2008  
 (40) 3.2.2004  
 (73) Biotika, a. s., Slovenská Lupča, SK;  
 (72) Gondová Blanka, Ing., Banská Bystrica, SK; Kluková Jana, Ing., Banská Bystrica, SK; Dirbáková Beata, Ing., Pliešovce, SK; Čikošová Miroslava, Mgr., Banská Bystrica, SK; Somorová Marta, Ing., Banská Bystrica, SK; Jeziorská Dana, Ing., Banská Bystrica, SK;  
**(54) Kmeň *Leuconostoc mesenteroides* CCM 4947**
- 
- 8 (51) D02G 1/02, D02G 3/48, D07B 1/00**  
**(11) 286113**  
 (21) 1292-2001  
 (22) 17.3.2000  
 (24) 5.3.2008  
 (31) 199 12 192.3  
 (32) 18.3.1999  
 (33) DE  
 (40) 6.11.2002  
 (73) DRAHTCORD SAAR GMBH & Co. KG, Merzig, DE;  
 (72) Heisel Bernd, Metterlach, SRN, DE; Doujak Siegfried, Merzig, DE;  
 (74) Bušová Eva, JUDr., Bratislava, SK;  
 (86) PCT/EP00/02420  
 (87) WO00/56961  
**(54) Zariadenie na udeľovanie nepravého zákrutu a spôsob výroby tvarovaných vlákien, najmä pomocou tohto zariadenia**
- 
- 8 (51) D07B 1/00**  
**(11) 286081**  
 (21) 1332-99  
 (22) 29.9.1999  
 (24) 5.3.2008  
 (31) 98 811068.0  
 (32) 23.10.1998  
 (33) EP  
 (40) 12.6.2000  
 (73) INVENTIO AG, Hergiswil, CH;  
 (72) De Angelis Claudio, Dipl. Ing., Luzern, CH;  
 (74) Beleščák Ladislav, Ing., Piešťany, SK;  
**(54) Dopravné lano**



**8 (51) E05F 15/14, E05D 15/06**

- (11) 286114**  
 (21) 1366-99  
 (22) 8.2.1999  
 (24) 5.3.2008  
 (31) 198 04 860.2  
 (32) 9.2.1998  
 (33) DE  
 (40) 12.9.2000  
 (73) DORMA GmbH + Co. KG, Ennepetal, DE;  
 (72) Finke Andreas, Gevelsberg, DE; Althoff Andreas, Hagen, DE;  
 (74) Bušová Eva, JUDr., Bratislava, SK;  
 (86) PCT/EP99/00811  
 (87) WO99/40284  
**(54) Kryt, hlavne na automatické pohony dvier**

**8 (51) E06B 7/16**

- (11) 286109**  
 (21) 716-2003  
 (22) 6.6.2003  
 (24) 5.3.2008  
 (40) 2.6.2005  
 (73) Chvostál Karol, Ing., Pezinok, SK;  
 (72) Chvostál Karol, Ing., Pezinok, SK;  
**(54) Spôsob utesňovania okien, dverí a iných otvorov budov pomocou tmelu a oddeľovacej fólie**

**8 (51) F41C 27/00**

- (11) 286077**  
 (21) 185-2001  
 (22) 2.2.2001  
 (24) 5.3.2008  
 (40) 6.8.2002  
 (73) Bahník Peter, Svit, SK;  
 (72) Bahník Peter, Svit, SK;  
**(54) Stabilizátor ručných strelných zbraní, najmä automatických**

**8 (51) G01N 33/50**

- (11) 286095**  
 (21) 836-2000  
 (22) 11.12.1998  
 (24) 5.3.2008  
 (31) 08/990 168  
 (32) 12.12.1997  
 (33) US  
 (40) 9.10.2000  
 (73) ABBOTT LABORATORIES, Abbott Park, IL, US;  
 (72) Beutel Bruce A., Libertyville, IL, US; Schurdak Mark E., Antioch, IL, US; Voorbach Martin J., Vernon Hills, IL, US; Burns David J., Round Lake Park, IL, US; Joseph Mary K., Libertyville, IL, US;  
 (74) ROTT, RŮŽIČKA & GUTTMANN, v. o. s., Bratislava, SK;  
 (86) PCT/US98/26465  
 (87) WO99/30154  
**(54) Spôsob súčasného testovania množstva vzoriek rôznych látok**

**8 (51) G01N 33/576**

- (11) 286106**  
 (21) 40-2005  
 (22) 7.11.1991  
 (24) 5.3.2008  
 (31) 07/611 965, 07/611 419, 07/758 880  
 (32) 8.11.1990, 9.11.1990, 13.9.1991  
 (33) US, US, US  
 (40) 11.8.1993  
 (73) Novartis Vaccines & Diagnostics, Inc., Emeryville, CA, US;  
 (72) Ralston Robert O., Danville, CA, US; Marcus Frank, Danville, CA, US; Thudium Kent B., Oakland, CA, US; Cervase Barbara A., Vallejo, CA, US;  
 (74) Hörmannová Zuzana, Ing., Bratislava, SK;  
 (86) PCT/US91/08272  
 (87) WO92/08734  
**(54) Spôsob vykonávania imunodiagnostickej skúšky na detekciu protilátky proti vírusu hepatitídy C**

(51)	(11)	(51)	(11)	(51)	(11)	(51)	(11)
A01B 15/00	286090	A61K 31/5375	286104	C07D 207/00	286076	C08F 36/00	286097
A01N 59/00	286093	B07C 5/00	286088	C07D 207/00	286086	C11C 3/00	286091
A45D 40/02	286099	B07C 5/04	286089	C07D 241/00	286084	C12P 19/00	286073
A47J 42/00	286085	B21B 1/46	286108	C07D 487/00	286082	D02G 1/02	286113
A61B 17/94	286110	B29D 30/20	286078	C07D 489/00	286087	D07B 1/00	286081
A61K 9/00	286101	B29D 30/38	286100	C07D 495/00	286112	E05F 15/14	286114
A61K 9/127	286083	B32B 37/00	286111	C07F 9/00	286080	E06B 7/16	286109
A61K 9/20	286107	C02F 1/00	286074	C07K 5/00	286105	F41C 27/00	286077
A61K 31/00	286075	C04B 28/00	286098	C07K 5/00	286094	G01N 33/50	286095
A61K 31/41	286103	C07C 39/00	286092	C07K 14/435	286115	G01N 33/576	286106
A61K 31/445	286079	C07C 45/00	286096	C08F 4/00	286102		

**FB9A Zastavené konania o patentových prihláškach**

(21)	(21)	(21)	(21)
394-98	1063-2000	10-2001	110-2003
672-98	1109-2000	1258-2001	226-2003
914-98	1110-2000	1366-2001	1412-2003
1637-99	1128-2000	76-2002	1441-2003
1772-99	1216-2000	158-2002	1551-2003
272-2000	1287-2000	260-2002	313-2004
391-2000	1365-2000	1098-2002	327-2004
521-2000	1405-2000	1299-2002	334-2004
546-2000	1723-2000	1505-2002	380-2004
1011-2000	1979-2000	1794-2002	5010-2004

**FC9A Zamietnuté patentové prihlášky**

(21)	(21)	(21)	(21)
1372-99	1339-2000	60-2001	1480-2003
181-2000	1393-2000	64-2001	1549-2003
564-2000	1523-2000	311-2001	145-2004
565-2000	1784-2000	687-2001	338-2004
575-2000	1786-2000	1755-2001	339-2004
949-2000	1881-2000	1881-2001	
984-2000	1949-2000	218-2003	

**FD9A Zastavené konania pre nezaplatenie poplatku**

(21)	(21)	(21)	(21)
117-2000	1360-2000	1808-2000	1780-2001
394-2000	1361-2000	880-2001	1137-2003
826-2000	1752-2000	891-2001	1618-2003

**MM4A Zaniknuté patenty pre nezaplatenie udržiavacích poplatkov**

(11)	Dátum zániku	(11)	Dátum zániku	(11)	Dátum zániku	(11)	Dátum zániku
278740	27.06.2007	282294	27.06.2007	284212	23.06.2007	285594	14.02.2007
278777	24.06.2007	282661	21.06.2007	284266	24.06.2007	285603	16.02.2007
278895	25.06.2007	282713	25.06.2007	284331	24.06.2007		
280281	29.06.2007	283748	25.06.2007	284934	30.06.2007		
281505	30.06.2007	283980	23.06.2007	285589	09.02.2007		

## PC9A

## Prevody a prechody práv na patentové prihlášky

**(21) 1520-99**

(71) PIRELLI S.p.A., Milano, IT;  
Predchádzajúci prihlasovateľ:  
PIRELLI CAVI E SISTEMI S.p.A., Milano, IT;  
Dátum zápisu do registra: 10.1.2008

**(21) 1520-99**

(71) PIRELLI & C. S.p.A., Milano, IT;  
Predchádzajúci prihlasovateľ:  
PIRELLI S.p.A., Milano, IT;  
Dátum zápisu do registra: 10.1.2008

**(21) 1520-99**

(71) GSCP Athena (Lux) II SarL, Luxembourg, LU;  
Predchádzajúci prihlasovateľ:  
PIRELLI & C. S.p.A., Milano, IT;  
Dátum uzavretia zmluvy: 28.7.2005  
Dátum zápisu do registra: 10.1.2008

**(21) 1520-99**

(71) Prysmian Cavi e Sistemi Energia SrL, Milano, IT;  
Predchádzajúci prihlasovateľ:  
Prysmian (Lux) II SarL, Luxembourg, LU;  
Dátum uzavretia zmluvy: 18.10.2005  
Dátum zápisu do registra: 10.1.2008

**(21) 935-2000**

(71) PIRELLI S.p.A., Milano, IT;  
Predchádzajúci prihlasovateľ:  
PIRELLI CAVI E SISTEMI S.p.A., Milano, IT;  
Dátum zápisu do registra: 9.1.2008

**(21) 935-2000**

(71) PIRELLI & C. S.p.A., Milano, IT;  
Predchádzajúci prihlasovateľ:  
PIRELLI S.p.A., Milano, IT;  
Dátum zápisu do registra: 9.1.2008

**(21) 935-2000**

(71) GSCP Athena (Lux) II SarL, Luxembourg, LU;  
Predchádzajúci prihlasovateľ:  
PIRELLI & C. S.p.A., Milano, IT;  
Dátum uzavretia zmluvy: 28.7.2005  
Dátum zápisu do registra: 9.1.2008

**(21) 935-2000**

(71) Prysmian Cavi e Sistemi Energia SrL, Milano, IT;  
Predchádzajúci prihlasovateľ:  
Prysmian (Lux) II SarL, Luxembourg, LU;  
Dátum uzavretia zmluvy: 18.10.2005  
Dátum zápisu do registra: 9.1.2008

**(21) 1480-2000**

(71) OMYA DEVELOPMENT AG, Oftringen, CH;  
Predchádzajúci prihlasovateľ:  
OMYA AG, Oftringen, CH;  
Dátum uzavretia zmluvy: 1.1.2004  
Dátum zápisu do registra: 18.1.2008

**(21) 54-2001**

(71) The Hong Kong University of Science and Technology, Hong Kong, HK;  
Predchádzajúci prihlasovateľ:  
BAYER AKTIENGESELLSCHAFT, Leverkusen, DE;  
Dátum uzavretia zmluvy: 19.12.2007  
Dátum zápisu do registra: 31.1.2008

**(21) 890-2001**

(71) OMYA DEVELOPMENT AG, Oftringen, CH;  
Predchádzajúci prihlasovateľ:  
OMYA AG, Oftringen, CH;  
Dátum uzavretia zmluvy: 1.1.2004  
Dátum zápisu do registra: 18.1.2008

**(21) 251-2002**

(71) AstraZeneca AB, SE-151 85 Södertälje, SE;  
Predchádzajúci prihlasovateľ:  
NPS Pharmaceuticals, Inc, Parsippany, NJ, US;  
Dátum uzavretia zmluvy: 5.9.2007  
Dátum zápisu do registra: 18.1.2008

**(21) 1176-2002**

(71) OMYA DEVELOPMENT AG, Oftringen, CH;  
Predchádzajúci prihlasovateľ:  
OMYA SAS, Paris Cedex, FR;  
Dátum uzavretia zmluvy: 1.1.2004  
Dátum zápisu do registra: 18.1.2008

**(21) 1224-2002**

(71) Pfizer Enterprises SARL, Luxembourg, LU;  
Predchádzajúci prihlasovateľ:  
AVENTIS PHARMA S. A., Antony, FR;  
Dátum uzavretia zmluvy: 6.2.2007  
Dátum zápisu do registra: 14.1.2008

**(21) 512-2003**

(71) Pfizer Enterprises SARL, Luxembourg, LU;  
Predchádzajúci prihlasovateľ:  
AVENTIS PHARMA S. A., Antony, FR;  
Dátum uzavretia zmluvy: 6.2.2007  
Dátum zápisu do registra: 14.1.2008

**(21) 854-2003**

(71) OMYA DEVELOPMENT AG, Oftringen, CH;  
Predchádzajúci prihlasovateľ:  
OMYA AG, Oftringen, CH;  
Dátum uzavretia zmluvy: 1.1.2004  
Dátum zápisu do registra: 18.1.2008

**(21) 969-98**

(71) OMYA DEVELOPMENT AG, Oftringen, CH;  
Predchádzajúci prihlasovateľ:  
OMYA AG, Oftringen, CH;  
Dátum uzavretia zmluvy: 1.1.2004  
Dátum zápisu do registra: 16.1.2008

## PC4A

## Prevody a prechody práv na patenty

**(11) 279562**

(21) 89-93

(73) Quimica Sintetica, S.A., Alcala de Henares, Madrid, ES; INKE, S.A., Castellbisbal, ES;

Predchádzajúci majiteľ:

Vita Cientifica, Sant Joan Despi (Barcelona), ES; Quimica Sintetica, S.A., Alcala de Henares, Madrid, ES;

Dátum uzavretia zmluvy: 4.10.2007

Dátum zápisu do registra: 14.1.2008

**(11) 280421**

(21) 495-91

(73) PIRELLI S.p.A., Milano, IT;

Predchádzajúci majiteľ:

PIRELLI CAVI E SISTEMI S.p.A., Milano, IT;

Dátum zápisu do registra: 9.1.2008

**(11) 280421**

(21) 495-91

(73) PIRELLI &amp; C. S.p.A., Milano, IT;

Predchádzajúci majiteľ:

PIRELLI S.p.A., Milano, IT;

Dátum zápisu do registra: 9.1.2008

**(11) 280421**

(21) 495-91

(73) GSCP Athena (Lux) II SarL, Luxembourg, LU;

Predchádzajúci majiteľ:

PIRELLI &amp; C. S.p.A., Milano, IT;

Dátum uzavretia zmluvy: 28.7.2005

Dátum zápisu do registra: 9.1.2008

**(11) 280421**

(21) 495-91

(73) Prysmian Cavi e Sistemi Energia Srl, Milano, IT;

Predchádzajúci majiteľ:

Prysmian (Lux) II SarL, Luxembourg, LU;

Dátum uzavretia zmluvy: 18.10.2005

Dátum zápisu do registra: 9.1.2008

**(11) 280586**

(21) 88-93

(73) Quimica Sintetica, S.A., Alcala de Henares, Madrid, ES; INKE, S.A., Castellbisbal, ES;

Predchádzajúci majiteľ:

Quimica Sintetica, S.A., Alcala de Henares, Madrid, ES; Vita Cientifica, Sant Joan Despi (Barcelona), ES;

Dátum uzavretia zmluvy: 4.10.2007

Dátum zápisu do registra: 14.1.2008

**(11) 280626**

(21) 335-95

(73) SINCO TECHNOLOGY S.R.L., Assago, Milano, IT;

Predchádzajúci majiteľ:

SINCO ENGINEERING S.P.A., Tortona, IT;

Dátum zápisu do registra: 9.1.2008

**(11) 282502**

(21) 1505-97

(73) Addcon Nordic AS, Porsgrunn, NO;

Predchádzajúci majiteľ:

Yara International ASA, Oslo, NO;

Dátum uzavretia zmluvy: 1.2.2007

Dátum zápisu do registra: 14.1.2008

**(11) 284071**

(21) 1377-96

(73) BASF AKTIENGESELLSCHAFT, Ludwigshafen, DE;

Predchádzajúci majiteľ:

WYETH HOLDINGS CORPORATION, Madison, NJ, US;

Dátum zápisu do registra: 14.1.2008

**(11) 284635**

(21) 573-2003

(73) GoldenSUN Slovakia, s. r. o., Liptovský Mikuláš, SK;

Predchádzajúci majiteľ:

Župa Ján, Ing., Liptovský Mikuláš, SK; Župa Peter, Bc., Liptovský Mikuláš, SK;

Dátum uzavretia zmluvy: 1.4.2007

Dátum zápisu do registra: 14.1.2008

**(11) 284902**

(21) 1075-99

(73) „Trogos“ Gesellschaft für Trocknungs- und Wärmetechnik m.b.H., 1220 Wien, AT;

Predchádzajúci majiteľ:

AKRA AKTIENGESELLSCHAFT, Vaduz, LI;

Dátum zápisu do registra: 7.1.2008

**(11) 284913**

(21) 1108-99

(73) „Trogos“ Gesellschaft für Trocknungs- und Wärmetechnik m.b.H., 1220 Wien, AT;

Predchádzajúci majiteľ:

AKRA AKTIENGESELLSCHAFT, Vaduz, LI;

Dátum zápisu do registra: 7.1.2008

**(11) 285111**

(21) 1279-2001

(73) AIR PRODUCTS AND CHEMICALS, INC., ALLENTOWN, PA, US;

Predchádzajúci majiteľ:

AGA AB, Lidingö, SE;

Dátum zápisu do registra: 14.1.2008

**(11) 285776**

(21) 870-99

(73) SABICU PROPERTY INVESTMENTS LIMITED, Nicosia, CY;

Predchádzajúci majiteľ:

Motyčka Jozef, Ing., Bratislava, SK; Kukuča Roman, Ing., CSc., Bratislava, SK;

Dátum uzavretia zmluvy: 11.1.2008

Dátum zápisu do registra: 31.1.2008

**QA4A****Ponuky licencií**

- (11) **282814**  
(21) 145-96  
(54) **Spôsob výroby metylénmočoviny a zariadenie na vykonávanie tohto spôsobu**  
(73) Teren Ján, Ing., CSc., Bratislava, SK;  
Dátum zápisu do registra: 21.1.2008
- 

- (11) **284588**  
(21) 2022-2000  
(54) **Suspenzné alebo pastovité koncentráty biologicky účinných látok**  
(73) Teren Ján, Ing., CSc., Bratislava, SK;  
Dátum zápisu do registra: 21.1.2008
- 

- (11) **285158**  
(21) 1588-2001  
(54) **Koncentráty horčička a spôsob ich výroby**  
(73) Teren Ján, Ing., CSc., Bratislava, SK;  
Dátum zápisu do registra: 28.1.2008
- 

**QB4A****Licenčné zmluvy registrované alebo udelené na patenty**

- (11) **285776**  
(21) 870-99  
(73) SABICU PROPERTY INVESTMENTS LIMITED,  
Nicosia, CY;  
Nadobúdateľ:  
MOVYS, a.s., Bratislava, SK;  
Druh licencie: Zmluvná nevýlučná  
Dátum uzavretia licenčnej zmluvy: 11.1.2008  
Dátum zápisu do registra: 31.1.2008
- 

- (11) **285776**  
(21) 870-99  
(73) SABICU PROPERTY INVESTMENTS LIMITED,  
Nicosia, CY;  
Nadobúdateľ:  
ANDIS, s.r.o., Bratislava, SK;  
Druh licencie: Zmluvná nevýlučná  
Dátum uzavretia licenčnej zmluvy: 11.1.2008  
Dátum zápisu do registra: 31.1.2008
-

## HC9A

## Zmeny mien

**(21) 1520-99**

(71) Prysmian (Lux) II SarL, Luxembourg, LU;  
Dátum zápisu do registra: 10.1.2008

---

**(21) 501-2000**

(71) NEKTAR THERAPEUTICS, San Carlos, CA, US;  
Dátum zápisu do registra: 25.1.2008

---

**(21) 501-2000**

(71) INHALE THERAPEUTIC SYSTEMS, INC., San Carlos, CA, US;  
Dátum zápisu do registra: 25.1.2008

---

**(21) 935-2000**

(71) Prysmian (Lux) II SarL, Luxembourg, LU;  
Dátum zápisu do registra: 9.1.2008

---

**(21) 1363-2000**

(71) NEKTAR THERAPEUTICS, San Carlos, CA, US;  
Dátum zápisu do registra: 25.1.2008

---

**(21) 477-2001**

(71) NEKTAR THERAPEUTICS, San Carlos, CA, US;  
Dátum zápisu do registra: 25.1.2008

---

**(21) 43-2002**

(71) ALMIRALL AG, Baar, CH;  
Dátum zápisu do registra: 22.1.2008

---

**(21) 1114-2002**

(71) Novartis Vaccines & Diagnostics, Inc., Emeryville, CA, US;  
Dátum zápisu do registra: 31.1.2008

---

**(21) 1777-2002**

(71) Novartis Vaccines & Diagnostics, Inc., Emeryville, CA, US;  
Dátum zápisu do registra: 31.1.2008

---

**(21) 272-2003**

(71) Novartis Vaccines & Diagnostics, Inc., Emeryville, CA, US;  
Dátum zápisu do registra: 31.1.2008

---

**(21) 799-2003**

(71) ALMIRALL AG, Baar, CH;  
Dátum zápisu do registra: 22.1.2008

---

**(21) 800-2003**

(71) ALMIRALL AG, Baar, CH;  
Dátum zápisu do registra: 22.1.2008

---

**(21) 1575-2003**

(71) Novartis Vaccines & Diagnostics, Inc., Emeryville, CA, US;  
Dátum zápisu do registra: 31.1.2008

---

**(21) 1576-2003**

(71) Novartis Vaccines & Diagnostics, Inc., Emeryville, CA, US;  
Dátum zápisu do registra: 31.1.2008

---

**TC4A****Zmeny mien**

(11) **279012**  
(21) 325-93  
(73) INEOS SILICAS LIMITED, Warrington, Cheshire, GB;  
Dátum zápisu do registra: 18.1.2008

---

(11) **280011**  
(21) 1128-95  
(73) ArcelorMittal Ostrava a. s., Ostrava - Kunčice, CZ;  
Dátum zápisu do registra: 18.1.2008

---

(11) **280421**  
(21) 495-91  
(73) Prysmian (Lux) II SarL, Luxembourg, LU;  
Dátum zápisu do registra: 9.1.2008

---

(11) **280626**  
(21) 335-95  
(73) UOP SINCO S.r.l., Assago, Milano, IT;  
Dátum zápisu do registra: 9.1.2008

---

(11) **281267**  
(21) 1403-94  
(73) SK Corporation, Seoul, KR;  
Dátum zápisu do registra: 8.1.2008

---

(11) **282543**  
(21) 1359-95  
(73) Novartis Vaccines & Diagnostics, Inc., a Delaware Corporation, Emeryville, CA, US;  
Dátum zápisu do registra: 25.1.2008

---

(11) **284071**  
(21) 1377-96  
(73) WYETH HOLDINGS CORPORATION, Madison, NJ, US;  
Dátum zápisu do registra: 14.1.2008

---

(11) **284205**  
(21) 1232-93  
(73) Novartis Vaccines & Diagnostics, Inc., a Delaware Corporation, Emeryville, CA, US;  
Dátum zápisu do registra: 25.1.2008

---

(11) **284556**  
(21) 4-95  
(73) Novartis Vaccines & Diagnostics, Inc., a Delaware Corporation, Emeryville, CA, US;  
Dátum zápisu do registra: 25.1.2008

---

(11) **285044**  
(21) 1353-98  
(73) MIDEA SERVIS s.r.o., Bratislava, SK;  
Dátum zápisu do registra: 15.1.2008

---

(11) **285623**  
(21) 442-93  
(73) Novartis Vaccines & Diagnostics, Inc., Emeryville, CA, US;  
Dátum zápisu do registra: 31.1.2008

---

(11) **285624**  
(21) 690-97  
(73) Novartis Vaccines & Diagnostics, Inc., Emeryville, CA, US;  
Dátum zápisu do registra: 31.1.2008

---

(11) **286106**  
(21) 40-2005  
(73) Novartis Vaccines & Diagnostics, Inc., Emeryville, CA, US;  
Dátum zápisu do registra: 31.1.2008

---

**HE9A****Zmeny adries**

(21) **251-2002**  
(71) NPS Pharmaceuticals, Inc, Parsippany, NJ, US;  
Dátum zápisu do registra: 18.1.2008

---

# ČASŤ

**EURÓPSKE PATENTY  
S URČENÍM PRE SLOVENSKÚ REPUBLIKU**



### Kódy na označovanie jednotlivých druhov dokumentov (Štandard WIPO ST. 16)

<b>T1</b>	Preklad patentových nárokov európskej patentovej prihlášky	<b>T3</b>	Preklad európskeho patentového spisu
<b>T2</b>	Opravený preklad patentových nárokov európskej patentovej prihlášky	<b>T4</b>	Opravený preklad európskeho patentového spisu
		<b>T5</b>	Preklad zmeneného európskeho patentového spisu

### Číselné kódy na označovanie bibliografických údajov (Štandard WIPO ST. 9)

<b>(11)</b>	Číslo dokumentu	<b>(62)</b>	Číslo pôvodnej prihlášky v prípade vylúčenej prihlášky
<b>(21)</b>	Číslo prihlášky	<b>(71)</b>	Meno (názov) prihlasovateľa (-ov)
<b>(22)</b>	Dátum podania prihlášky	<b>(72)</b>	Meno pôvodcu (-ov)
<b>(24)</b>	Dátum nadobudnutia účinkov európskeho patentu	<b>(73)</b>	Meno (názov) majiteľa (-ov)
<b>(31)</b>	Číslo prioritnej prihlášky	<b>(74)</b>	Meno (názov) zástupcu (-ov)
<b>(32)</b>	Dátum podania prioritnej prihlášky	<b>(86)</b>	Číslo podania medzinárodnej prihlášky podľa PCT
<b>(33)</b>	Krajina alebo regionálna organizácia priority	<b>(87)</b>	Číslo zverejnenia medzinárodnej prihlášky podľa PCT
<b>(45)</b>	Dátum sprístupnenia prekladu patentového spisu alebo zmeneného patentového spisu	<b>(96)</b>	Číslo a dátum podania európskej patentovej prihlášky
<b>(46)</b>	Dátum sprístupnenia prekladu patentových nárokov	<b>(97)</b>	Číslo a dátum zverejnenia európskej patentovej prihlášky alebo vydania európskeho patentového spisu
<b>(48)</b>	Dátum sprístupnenia opraveného prekladu patentových nárokov alebo patentového spisu		
<b>(51)</b>	Medzinárodné patentové triedenie		
<b>(54)</b>	Názov		

Poznámka:

Číslo uvádzané pred kódom (51) znamená verziu Medzinárodného patentového triedenia.

### Kódy na označovanie záhlaví oznámení publikovaných vo Vestníku ÚPV SR (Štandard WIPO ST. 17)

<b>BA9A</b>	Sprístupnené preklady a opravené preklady patentových nárokov európskych patentových prihlášok
<b>SC4A</b>	Sprístupnené preklady a opravené preklady európskych patentových spisov
<b>SC4A</b>	Sprístupnené preklady zmenených európskych patentových spisov
<b>FA9A</b>	Zastavené konania o európskych patentových prihláškach z dôvodu späťvzatia
<b>GA9A</b>	Zmeny európskych patentových prihlášok na národné prihlášky
<b>MA4A</b>	Zaniknuté európske patenty vzdaním sa patentu
<b>MC4A</b>	Zrušené európske patenty
<b>MG4A</b>	Čiastočne zrušené európske patenty
<b>MK4A</b>	Zaniknuté európske patenty uplynutím doby platnosti
<b>MM4A</b>	Zaniknuté európske patenty pre nezaplatenie udržiavacích poplatkov
<b>PC9A</b>	Prevody a prechody práv na európske patentové prihlášky
<b>PC4A</b>	Prevody a prechody práv na európske patenty
<b>PD9A</b>	Zmeny dispozičných práv na európske patentové prihlášky (zálohy)
<b>PD4A</b>	Zmeny dispozičných práv na európske patenty (zálohy)
<b>PD9A</b>	Zmeny dispozičných práv na európske patentové prihlášky (ukončenie zálohov)
<b>PD4A</b>	Zmeny dispozičných práv na európske patenty (ukončenie zálohov)
<b>QA9A</b>	Ponuky licencií na európske patentové prihlášky
<b>QA4A</b>	Ponuky licencií na európske patenty
<b>QB9A</b>	Licenčné zmluvy registrované alebo udelené na európske patentové prihlášky
<b>QB4A</b>	Licenčné zmluvy registrované alebo udelené na európske patenty
<b>QC9A</b>	Ukončenie platnosti licenčných zmlúv na európske patentové prihlášky
<b>QC4A</b>	Ukončenie platnosti licenčných zmlúv na európske patenty

## Opravy a zmeny

### Opravy v európskych patentových prihláškach

- HA9A** Doplnenie pôvodcu (-ov)
- HB9A** Opravy mien
- HC9A** Zmeny mien
- HD9A** Opravy adries
- HE9A** Zmeny adries
- HF9A** Opravy dátumov
- HG9A** Opravy zatriedenia podľa MPT
- HH9A** Opravy chýb alebo zmeny všeobecne
- HK9A** Opravy tlačových chýb vo Vestníku ÚPV SR

### Opravy v európskych patentoch

- TA4A** Doplnenie pôvodcu (-ov)
- TB4A** Opravy mien
- TC4A** Zmeny mien
- TD4A** Opravy adries
- TE4A** Zmeny adries
- TF4A** Opravy dátumov
- TG4A** Opravy zatriedenia podľa MPT
- TH4A** Opravy chýb alebo zmeny všeobecne
- TK4A** Opravy tlačových chýb vo Vestníku ÚPV SR

**SC4A Sprístupnené preklady európskych patentových spisov**

(11)	(51)	(11)	(51)	(11)	(51)	(11)	(51)
2703	B67D 1/00	2745	C12Q 1/68	2787	E04F 19/02	2829	B32B 1/00
2704	B22C 9/00	2746	A61K 31/409	2788	A61K 36/185	2830	C07D 401/00
2705	A61K 31/74	2747	A61B 5/06	2789	C01B 33/00	2831	A61K 31/4353
2706	B05C 5/00	2748	A61K 31/505	2790	C07F 7/00	2832	B24B 7/20
2707	B65D 77/10	2749	C07D 417/00	2791	B66B 11/00	2833	F23L 7/00
2708	B05B 11/00	2750	C07D 213/00	2792	A61K 8/19	2834	C08L 95/00
2709	C07C 55/00	2751	A61K 39/12	2793	A61K 39/275	2835	B01D 24/02
2710	C07C 275/00	2752	C07J 63/00	2794	B60L 5/00	2836	C12M 1/107
2711	H04R 23/00	2753	A61P 25/00	2795	H03H 9/00	2837	D04B 15/38
2712	C07D 241/00	2754	C07D 305/00	2796	B63H 5/00	2838	A61K 31/365
2713	A47J 43/04	2755	A61K 9/00	2797	C07C 275/00	2839	A61K 9/16
2714	C12N 15/863	2756	E01B 9/00	2798	B60C 27/00	2840	H05B 41/28
2715	C07K 14/195	2757	B28B 21/00	2799	A61M 15/00	2841	B29B 17/00
2716	H04B 7/005	2758	B65B 3/04	2800	A61F 5/44	2842	C08B 37/00
2717	B60R 19/18	2759	E03D 9/00	2801	B22D 11/128	2843	A01C 17/00
2718	C08F 236/00	2760	C07D 405/00	2802	C07D 493/00	2844	A01N 43/34
2719	E06B 3/82	2761	C07D 417/00	2803	A61K 31/28	2845	C08G 69/00
2720	A61K 31/56	2762	A61K 9/16	2804	F21V 31/00	2846	C07D 403/00
2721	B01D 53/26	2763	A61K 9/26	2805	E04B 1/74	2847	B32B 27/32
2722	A47B 95/00	2764	C07D 309/00	2806	F04D 29/42	2848	F28G 1/00
2723	A61K 31/70	2765	C07D 487/00	2807	C09C 3/10	2849	B32B 27/32
2724	C07C 227/00	2766	C21D 9/46	2808	A47J 31/24	2850	A61K 9/20
2725	C07D 515/00	2767	B29C 49/06	2809	F01N 3/022	2851	A61K 36/185
2726	A61K 33/00	2768	B23C 3/12	2810	B23K 1/012	2852	H05K 1/02
2727	C25D 17/10	2769	C23C 8/08	2811	C21D 8/02		
2728	E02D 17/00	2770	C08J 5/00	2812	A61K 31/4353		
2729	B21D 47/00	2771	F02D 41/30	2813	A23L 1/00		
2730	A61K 31/44	2772	G01N 29/04	2814	G21C 19/00		
2731	G08B 13/00	2773	D04B 15/38	2815	C08K 3/00		
2732	H01R 39/00	2774	C07D 295/00	2816	C07D 471/00		
2733	B29D 29/00	2775	C07D 213/00	2817	B60H 1/00		
2734	F41H 5/00	2776	B60K 15/04	2818	A23C 11/00		
2735	A22C 17/00	2777	B21D 43/05	2819	B24B 5/00		
2736	C07C 317/00	2778	C07C 317/00	2820	A47F 5/10		
2737	C07D 333/00	2779	C07H 17/00	2821	A61K 31/551		
2738	C12N 15/62	2780	F01B 17/00	2822	C07C 323/00		
2739	A61L 12/00	2781	B23Q 1/25	2823	G02B 6/28		
2740	B65D 81/00	2782	B21D 26/00	2824	A61F 2/08		
2741	A61K 47/26	2783	C08J 9/00	2825	B05B 1/00		
2742	A63F 9/06	2784	F16D 23/02	2826	C07D 515/00		
2743	C07K 14/435	2785	B60R 21/34	2827	B65D 75/52		
2744	A61K 31/397	2786	B60C 27/00	2828	D02G 1/00		

**8 (51) A01C 17/00****(11) E 2843**

(96) 03364001.2, 11.2.2003

(97) 1336332, 19.9.2007

(24) 19.9.2007

(31) 0201861

(32) 14.2.2002

(33) FR

(73) SULKY-BUREL S.A., Chateaubourg, FR;

(72) Clochard Daniel, Domagne, FR; Leveille Lionel, Breal Sous Vitre, FR;

(74) PATENTSERVIS BRATISLAVA a. s., Bratislava, SK;

**(54) Zariadenie a stroj na odstredivé rozhadzovanie hnojiva alebo podobných granulovaných výrobkov****8 (51) A01N 43/34, A01P 7/04, A01N 25/30, A01N 25/04****(11) E 2844**

(96) 05026767.3, 7.12.2005

(97) 1688040, 19.9.2007

(24) 19.9.2007

(31) 2004360988

(32) 14.12.2004

(33) JP

(73) Sumitomo Chemical Company, Limited, Tokyo, JP;

(72) Tanedani Toshiyuki, Toyonaka-shi Osaka, JP;

(74) PATENTSERVIS BRATISLAVA a. s., Bratislava, SK;

**(54) Pesticídny prostriedok obsahujúci pyriproxym-fén**

**8 (51) A22C 17/00, B26D 7/01, A22C 21/00****(11) E 2735**

(96) 03744973.3, 21.3.2003

(97) 1487278, 24.10.2007

(24) 24.10.2007

(31) 632102

(32) 21.3.2002

(33) IS

(73) Marel HF., Gardabaer, IS;

(72) SVERRISSON Ragnar, Reykjavik, IS; HALL-  
VARDSSON Kristjan, Kopavogur, IS;(74) ROTT, RŮŽIČKA & GUTTMANN, v. o. s.,  
Bratislava, SK;

(86) PCT/IS2003/000014

(87) WO 2003/079801

**(54) Spôsob a zariadenie na rezanie predmetov na  
rovnaké porcie**

(73) Hettich-Heinze GmbH &amp; Co. KG, Spenge, DE;

(72) Brinkmann Manfred, Hüllhorst, DE;

(74) Hörmannová Zuzana, Ing., Bratislava, SK;

**(54) Závesný prípravok pre stenový nábytok****8 (51) A23C 11/00****(11) E 2818**

(96) 03773324.3, 14.11.2003

(97) 1567017, 12.9.2007

(24) 12.9.2007

(31) 17202002

(32) 14.11.2002

(33) AT

(73) Atb & G, Frenkenberger Consulting-Trading GmbH,  
Hallwang, AT;(72) BERGHOFER Emmerich, Pressbaum, AT; PÖLL-  
MANN Klaus, Eferding, AT; TRABY Martina,  
Wien, AT; FRENKENBERGER Christian, Hall-  
wang, AT;

(74) Guniš Jaroslav, Mgr., Bratislava, SK;

(86) PCT/AT2003/000343

(87) WO 2004/043157

**(54) Spôsob výroby konopného mlieka****8 (51) A47F 5/10, A47F 7/00, A47F 5/00, A47B 57/00****(11) E 2820**

(96) 04013987.5, 15.6.2004

(97) 1493363, 26.9.2007

(24) 26.9.2007

(31) 20310267 U

(32) 3.7.2003

(33) DE

(73) Aldi Einkauf GmbH & Co. oHG, Mülheim/Ruhr,  
DE;(72) Ernst Peter, Mülheim/Ruhr, DE; Ochsenschläger  
Robert, Mülheim/Ruhr, DE;

(74) Bušová Eva, JUDr., Bratislava, SK;

**(54) Predajný stojan****8 (51) A23L 1/00, A23J 3/00, A23F 5/24, A23G 1/00,  
A23C 11/00****(11) E 2813**

(96) 03790917.3, 22.8.2003

(97) 1538924, 26.9.2007

(24) 26.9.2007

(31) 02078600

(32) 30.8.2002

(33) EP

(73) Campina B.V., Zaltbommel, NL;

(72) HOLTUS Maria Francisca, St Den Bosch, NL;  
BISPERINK Christiaan Gerrit Jan, Ravenstein,  
NL; WINTJENS Petrus Albertina Gerardus, Schij-  
ndel, NL;

(74) Majlingová Marta, Ing., Bratislava, SK;

(86) PCT/EP2003/009384

(87) WO 2004/019699

**(54) Penová zložka a výrobok obsahujúci túto zlož-  
ku****8 (51) A47J 31/24, A47J 31/44****(11) E 2808**

(96) 04019357.5, 14.8.2004

(97) 1625814, 10.10.2007

(24) 10.10.2007

(73) Melitta France SAS, Paris, FR;

(72) Ruckstuhl Stephan, Neuendorf, CH;

(74) Hörmannová Zuzana, Ing., Bratislava, SK;

**(54) Zariadenie na sparovanie kávy****8 (51) A47J 43/04, A47J 19/00****(11) E 2713**

(96) 04104317.5, 8.9.2004

(97) 1586259, 4.7.2007

(24) 4.7.2007

(31) 824531

(32) 13.4.2004

(33) US

(73) Homeland Housewares LLC, Los Angeles, CA, US;

(72) Sands Lenny, Encino, US;

(74) Bušová Eva, JUDr., Bratislava, SK;

**(54) Mixér a nádoby****8 (51) A61B 5/06, G01B 7/004****(11) E 2747**

(96) 04254581.4, 30.7.2004

(97) 1502544, 12.9.2007

(24) 12.9.2007

(31) 632217

(32) 31.7.2003

(33) US

(73) Biosense Webster, Inc., Diamond Bar, CA, US;

(72) Govari Assaf, Haifa, IL; Govari Vitzo, Haifa, IL;

(74) Bušová Eva, JUDr., Bratislava, SK;

**(54) Zisťovanie rušenia magnetického sledovacieho  
systému kovom****8 (51) A47B 95/00****(11) E 2722**

(96) 03005559.4, 12.3.2003

(97) 1352593, 19.9.2007

(24) 19.9.2007

(31) 20205667 U

(32) 12.4.2002

(33) DE

**8 (51) A61F 2/08, A61B 17/04****(11) E 2824**

(96) 02793116.1, 27.12.2002

(97) 1534186, 4.7.2007

(24) 4.7.2007

(31) 20121088 U

(32) 31.12.2001

(33) DE

(73) Pakdaman Saeed, München, DE;

(72) Pakdaman Saeed, München, DE;

(74) PATENTSERVIS BRATISLAVA a. s., Bratislava, SK;

(86) PCT/EP2002/014767

(87) WO 2003/055415

**(54) Kotvové zariadenie na upevnenie šľachty****8 (51) A61F 5/44****(11) E 2800**

(96) 04714727.7, 26.2.2004

(97) 1596784, 22.8.2007

(24) 22.8.2007

(31) 200300307

(32) 27.2.2003

(33) DK

(73) Unomedical A/S, Birkerød, DK;

(72) CHRISTENSEN Bjarne Lasse, Køge, DK;

(74) ROTT, RŮŽIČKA &amp; GUTTMANN, v. o. s., Bratislava, SK;

(86) PCT/DK2004/000128

(87) WO 2004/075795

**(54) Jednorazové urinálne zberové vrecko****8 (51) A61K 8/19, A61K 8/30, A61Q 11/00****(11) E 2792**

(96) 02782462.2, 3.7.2002

(97) 1408921, 22.8.2007

(24) 22.8.2007

(31) 0108852

(32) 4.7.2001

(33) FR

(73) The Procter and Gamble Company, Cincinnati, Ohio, US;

(72) CAZOR Jean-Louis, Paris, FR; LHUISSET François, Montgeron, FR; ROBINEAU Pascale, Palaiseau, FR;

(74) PATENTSERVIS BRATISLAVA a. s., Bratislava, SK;

(86) PCT/FR2002/002313

(87) WO 2003/003995

**(54) Prípravok na ústnu hygienu obsahujúci prenášač fluoridových iónov****8 (51) A61K 9/00****(11) E 2755**

(96) 04763906.7, 7.8.2004

(97) 1656113, 19.9.2007

(24) 19.9.2007

(31) 20031309

(32) 20.8.2003

(33) AT

(73) Dr. Gergely &amp; Co., Wien, AT;

(72) GERGELY Irmgard, Wien, AT; GERGELY Thomas, Wien, AT; GERGELY Stefan, Wien, AT;

(74) Majlingová Marta, Ing., Bratislava, SK;

(86) PCT/EP2004/008879

(87) WO 2005/018602

**(54) Spôsob výroby šumivých granulátov vo vákuu****8 (51) A61K 9/16, A61K 9/26, A61K 9/28, A61K 47/32, A61K 47/38, A61K 31/505****(11) E 2839**

(96) 03722519.0, 22.4.2003

(97) 1501485, 26.9.2007

(24) 26.9.2007

(31) 0209265

(32) 23.4.2002

(33) GB

(73) Novartis AG, Basel, CH;

(72) LUFTENSTEINER Christian-Peter, Weil am Rhein, DE; BIANCHI Jean-Claude, Blotzheim, FR; OGORKA Jörg, Steinen, DE; KALB Oskar, Lörrach, DE;

(74) Čechvalová Dagmar, Bratislava, SK;

(86) PCT/EP2003/004151

(87) WO 2003/090720

**(54) Tableta s vysokým obsahom účinnej látky****8 (51) A61K 9/16, A61K 9/51, A61K 9/50, A61K 9/14****(11) E 2762**

(96) 02800993.4, 11.10.2002

(97) 1443912, 29.8.2007

(24) 29.8.2007

(31) 328405 P

(32) 12.10.2001

(33) US

(73) Elan Pharma International Limited, Westmeath, IE;

(72) COOPER Eugene R., Berwyn, PA, US; RUDDY Stephen B., Schwenksville, PA, US;

(74) Hörmannová Zuzana, Ing., Bratislava, SK;

(86) PCT/US2002/032314

(87) WO 2003/030872

**(54) Kompozície vykazujúce kombináciu charakteristík akými sú okamžité uvoľňovanie a kontrované uvoľňovanie****8 (51) A61K 9/20, A61K 36/09, A61K 36/00, A61P 11/00****(11) E 2850**

(96) 05016940.8, 4.8.2005

(97) 1639998, 10.10.2007

(24) 10.10.2007

(31) 102004046267, 102004047405, 102004050591

(32) 22.9.2004, 28.9.2004, 16.10.2004

(33) DE, DE, DE

(73) Maria Clementine Martin Klosterfrau Vertriebsgesellschaft mbH, Köln, DE;

(72) Vestweber Anna-Maria, Dr. med., Burscheid, DE; Greve Harald, Dr., Düsseldorf, DE;

(74) PATENTSERVIS BRATISLAVA a. s., Bratislava, SK;

**(54) Farmaceutický prípravok vo forme pevnej látky na topickú liečbu zápalových ochorení ústnej dutiny a hltanu**

**8 (51) A61K 9/26****(11) E 2763**

(96) 04741056.8, 15.7.2004

(97) 1643977, 3.10.2007

(24) 3.10.2007

(31) 10332160

(32) 15.7.2003

(33) DE

(73) Evonik Röhm GmbH, Darmstadt, DE;

(72) LIZIO Rosario, Rossdorf, DE; PETEREIT Hans-Ulrich, Darmstadt, DE; ROTH Erna, Darmstadt, DE; DE ANDRES Inés, Varese, IT; DAMM Michael, Rödermark, DE;

(74) Čechvalová Dagmar, Bratislava, SK;

(86) PCT/EP2004/007882

(87) WO 2005/007139

**(54) Multipartikulárna lieková forma obsahujúca mukoadhezívne formulované peptidové alebo proteínové účinné látky, ako aj spôsob výroby liekovej formy****8 (51) A61K 31/28, A61K 9/08, A61K 47/26, A61P 35/00****(11) E 2803**

(96) 04007307.4, 26.3.2004

(97) 1466599, 26.9.2007

(24) 26.9.2007

(31) 10314377

(32) 28.3.2003

(33) DE

(73) STADA ARZNEIMITTEL AG, Bad Vilbel, DE;

(72) Schridde Edgar, Hannover, DE; Merbach Bernd, Dr., Burgwedel, DE; Gimmel Stefan-Peter, Dr., Hannover, DE;

(74) Majlingová Marta, Ing., Bratislava, SK;

**(54) Koncentrovaný roztok oxaliplatinu****8 (51) A61K 31/365, A61K 9/28, A61P 37/00****(11) E 2838**

(96) 02777314.2, 16.10.2002

(97) 1438040, 26.9.2007

(24) 26.9.2007

(31) 0124953

(32) 17.10.2001

(33) GB

(73) Novartis AG, Basel, CH;

(72) DEDERICHS Jürgen, Neuenburg, DE; RIGASSI Thomas, Therwil, CH;

(74) Čechvalová Dagmar, Bratislava, SK;

(86) PCT/EP2002/011589

(87) WO 2003/032978

**(54) Farmaceutické kompozície obsahujúce mykofenolovú kyselinu alebo mykofenolátovú soľ****8 (51) A61K 31/397, A61K 31/4015, A61K 31/4025, A61K 31/435, C07D 205/00, C07D 207/00, C07D 211/00, C07D 401/00, C07D 403/00, C07D 413/00, A61P 3/00****(11) E 2744**

(96) 04803694.1, 9.12.2004

(97) 1613304, 12.9.2007

(24) 12.9.2007

(31) 03028211

(32) 9.12.2003

(33) EP

(73) Santhera Pharmaceuticals (Schweiz) AG, Liestal, CH;

(72) EDWARDS Paul John, Heidelberg, DE; LOPEZ-CANET Meritxell, Heidelberg, DE; FEURER Achim, Wilhelmsfeld, DE; CERESO-GALVEZ Silvia, Wuppertal, DE; MATASSA Victor Giulio, Barcelona, ES; NORDHOFF Sonja, Schriesheim, DE; THIEMANN Meinolf, Heidelberg, DE; HILL Oliver, Neckarsteinach, DE;

(74) Guniš Jaroslav, Mgr., Bratislava, SK;

(86) PCT/EP2004/014040

(87) WO 2005/056003

**(54) Inhibitory DPP-IV****8 (51) A61K 31/409, A61K 9/08, A61P 35/00****(11) E 2746**

(96) 02747627.4, 5.7.2002

(97) 1406616, 12.9.2007

(24) 12.9.2007

(31) 01810708

(32) 17.7.2001

(33) EP

(73) Steba Biotech N.V., Den Haag, NL;

(72) BRUN Pierre-Hervé, Paris, FR; PRUDHOMME Alain, La Forêt Fouesnant, FR; BARNOUX Jean-Luc, Chaon, FR;

(74) Bušová Eva, JUDr., Bratislava, SK;

(86) PCT/IB2002/002661

(87) WO 2003/009842

**(54) Injikovateľná galenická formulácia na použitie v diagnostike alebo pro fotodynamickéj terapii a spôsob jej prípravy****8 (51) A61K 31/4353, A61P 35/00, C07D 491/00****(11) E 2831**

(96) 02291862.7, 24.7.2002

(97) 1297835, 19.9.2007

(24) 19.9.2007

(31) 0109910

(32) 25.7.2001

(33) FR

(73) Les Laboratoires Servier, Courbevoie Cédex, FR;

(72) Koch Michel, La Celle Saint Cloud, FR; Tillequin Francois, Paris, FR; Michel Sylvie, Paris, FR; Seguin Elisabeth, Paris, FR; El Omri Abdelhakim, Rouen, FR; Hickman John, Paris, FR; Pierre Alain, Les Alluets le Roi, FR; Pfeiffer Bruno, Saint Leu la Foret, FR; Renard Pierre, Le Chesnay, FR;

(74) ROTT, RŮŽIČKA &amp; GUTTMANN, v. o. s., Bratislava, SK;

**(54) Benzo[b]pyrano[3,2-h]akridín-7-ónové deriváty, spôsob ich prípravy a ich farmaceutické kompozície****8 (51) A61K 31/4353, A61P 35/00****(11) E 2812**

(96) 04796697.3, 28.10.2004

(97) 1682131, 19.9.2007

(24) 19.9.2007

(31) 517329 P

(32) 4.11.2003

(33) US

(73) MAYO FOUNDATION FOR MEDICAL EDUCATION AND RESEARCH, Rochester, MN, US;

- (72) WITZIG Thomas E., Rochester, MN, US; KAUFMANN Scott H., Rochester, MN, US;
- (74) Hörmannová Zuzana, Ing., Bratislava, SK;
- (86) PCT/US2004/035900
- (87) WO 2005/046681
- (54) CCI-779 na liečbu lymfómu z plášťových buniek**
- 
- 8 (51) A61K 31/44, A61K 31/4418, A61K 31/4427, A61K 31/46, A61K 31/5375, A61K 31/547, A61K 31/4995, A61K 31/541, A61K 31/554, A61K 31/551, A61K 31/496, C07D 213/00, C07D 401/00, C07D 413/00, A61P 25/00**
- (11) E 2730**
- (96) 04740337.3, 25.6.2004
- (97) 1643998, 29.8.2007
- (24) 29.8.2007
- (31) 03014513
- (32) 3.7.2003
- (33) EP
- (73) F. HOFFMANN-LA ROCHE AG, Basel, CH;
- (72) HOFFMANN Torsten, Weil am Rhein, DE; KOBLET Andreas, Binningen, CH; PETERS Jens-Uwe, Grenzach-Wyhlen, DE; SCHNIDER Patrick, Bottmingen, CH; SLEIGHT Andrew, Riedisheim, FR; STADLER Heinz, Rheinfelden, CH;
- (74) Bušová Eva, JUDr., Bratislava, SK;
- (86) PCT/EP2004/006929
- (87) WO 2005/002577
- (54) Duálni antagonisti NK1/NK3 na liečenie schizofrénie**
- 
- 8 (51) A61K 31/505, A61K 31/506, A61K 31/535, A61P 15/00, A61P 31/00**
- (11) E 2748**
- (96) 03730208.0, 13.5.2003
- (97) 1505980, 24.10.2007
- (24) 24.10.2007
- (31) 02076897
- (32) 13.5.2002
- (33) EP
- (73) Tibotec Pharmaceuticals Ltd., Eastgate, Little Island, Co Cork, IE;
- (72) VAN ROEY Jens Marcel, Roeselare, BE; DE BETHUNE Marie-Pierre T. M. M. G., Everberg, BE; STOFFELS Paul, Hoogstraten, BE;
- (74) Čechvalová Dagmar, Bratislava, SK;
- (86) PCT/EP2003/050158
- (87) WO 2003/094920
- (54) Mikrobicídne pyrimidíny alebo triazíny na prevenciu sexuálneho prenosu HIV**
- 
- 8 (51) A61K 31/551, A61K 31/662, A61K 31/4523, A61K 31/7042, A61K 31/55, A61K 31/473, A61K 45/00**
- (11) E 2821**
- (96) 04741126.9, 17.7.2004
- (97) 1651234, 26.9.2007
- (24) 26.9.2007
- (31) 03016968
- (32) 25.7.2003
- (33) EP
- (73) F. HOFFMANN-LA ROCHE AG, Basel, CH;
- (72) BALLARD Theresa Maria, Lutter, FR; GATTI MCARTHUR Silvia, Basel, CH; GOETSCHI Erwin, Reinach, CH; WICHMANN Juergen, Steinen, DE; WOLTERING Thomas Johannes, Grenzach-Wyhlen, DE;
- (74) Bušová Eva, JUDr., Bratislava, SK;
- (86) PCT/EP2004/008020
- (87) WO 2005/014002
- (54) Kombinácia antagonistu mGluR2 a inhibítora AChE na liečenie akútnych a/alebo neurologických porúch**
- 
- 8 (51) A61K 31/56**
- (11) E 2720**
- (96) 03726373.8, 21.4.2003
- (97) 1425019, 29.8.2007
- (24) 29.8.2007
- (31) 374103 P
- (32) 19.4.2002
- (33) US
- (73) Bentley Pharmaceuticals, Inc., Exeter, NH, US;
- (72) GYURIK Robert, Exeter, NH, US;
- (74) Majlingová Marta, Ing., Bratislava, SK;
- (86) PCT/US2003/012235
- (87) WO 2003/088974
- (54) Farmaceutický prostriedok obsahujúci androgén**
- 
- 8 (51) A61K 31/70, A61K 9/00**
- (11) E 2723**
- (96) 02754556.5, 12.8.2002
- (97) 1423126, 29.8.2007
- (24) 29.8.2007
- (31) 200101218
- (32) 14.8.2001
- (33) DK
- (73) Valderm APS, Lyngby, DK;
- (72) CHRISTENSEN Thomas Broe, Hinnerup, DK; BYMOSE Bjarne, Kgs. Lyngby, DK;
- (74) PATENTSERVIS BRATISLAVA a. s., Bratislava, SK;
- (86) PCT/DK2002/000530
- (87) WO 2003/015759
- (54) Farmaceutický prostriedok a jeho použitie na liečbu klinických ochorení povrchov tela**
- 
- 8 (51) A61K 31/74, A61K 31/185**
- (11) E 2705**
- (96) 04734822.2, 26.5.2004
- (97) 1633374, 15.8.2007
- (24) 15.8.2007
- (31) 10326722
- (32) 10.6.2003
- (33) DE
- (73) Intendis GmbH, Berlin, DE;
- (72) JOHANNSEN Sönke, Berlin, DE; ZOLLNER Thomas, Berlin, DE;
- (74) Čechvalová Dagmar, Bratislava, SK;
- (86) PCT/EP2004/005668
- (87) WO 2004/108143
- (54) Kompozícia obsahujúca alkándikarboxylové kyseliny a farmaceuticky účinnú látku**

**8 (51) A61K 33/00, A61P 3/00****(11) E 2726**

(96) 0259.6, 12.12.2002

(97) 1465641, 12.9.2007

(24) 12.9.2007

(31) 0105316

(32) 12.12.2001

(33) HU

(73) HYD Kutato.Fejlesztzo Kft, Budapest, HU;

(72) SOMLYAI Gábor, Budapest, HU;

(74) PATENTSERVIS BRATISLAVA a. s., Bratislava, SK;

(86) PCT/HU2002/000142

(87) WO 2003/049748

**(54) Liečivá obsahujúce deutérium na liečenie cukrovky****8 (51) A61K 36/185****(11) E 2788**

(96) 03783996.6, 30.6.2003

(97) 1539203, 26.9.2007

(24) 26.9.2007

(31) MI20021691

(32) 30.7.2002

(33) IT

(73) INDENA S.p.A., Milano, IT;

(72) GIORI Andrea, Milano, IT; ANELLI Alessandro, Milano, IT; MORAZZONI Paolo, Milano, IT; DI PIERRO Francesco, Trezzano sul Naviglio (MI), IT;

(74) Majlingová Marta, Ing., Bratislava, SK;

(86) PCT/EP2003/006921

(87) WO 2004/014404

**(54) Extrakty z *Echinacea angustifolia*****8 (51) A61K 36/185, A61P 11/00****(11) E 2851**

(96) 04724580.8, 31.3.2004

(97) 1608388, 10.10.2007

(24) 10.10.2007

(31) 10315931

(32) 2.4.2003

(33) DE

(73) Engelhard Arzneimittel GmbH &amp; Co. KG, Niederdorfelden, DE;

(72) RUNKEL Frank, Buseck, DE; ENGELHARD Karl-Michael, Friedrichsdorf, DE; ENGELHARD Georg Maximilian, Kronberg, DE;

(74) PATENTSERVIS BRATISLAVA a. s., Bratislava, SK;

(86) PCT/EP2004/003420

(87) WO 2004/087183

**(54) Spôsob prípravy extraktov z listov brečtana popínaveho****8 (51) A61K 39/12, C07K 14/195, C12N 9/88, C07K 14/005****(11) E 2751**

(96) 04290741.0, 18.3.2004

(97) 1576967, 12.9.2007

(24) 12.9.2007

(73) INSTITUT PASTEUR, Paris Cédex 15, FR; BT PHARMA, Labège Cedex, FR; INSTITUT NATIONAL DE LA SANTE ET DE LA RECHERCHE MEDICALE (INSERM), Paris Cédex 13, FR; Centre National de la Recherche Scientifique (CNRS), Paris Cédex 16, FR;

(72) Preville Xavier-Edmond-Edouard, Ezanville, FR; Leclerc Claude, Paris, FR; Ladant Daniel, Cachan, FR; Timmerman Benedikt, Toulouse, FR;

(74) Majlingová Marta, Ing., Bratislava, SK;

**(54) Rekombinantný proteín nesúci humánne papilomavírusové epitopy začlenené v adenylát cyklázovom proteíne, alebo jeho fragment, ich terapeutické použitie****8 (51) A61K 39/275, A61K 39/245****(11) E 2793**

(96) 03732280.7, 16.4.2003

(97) 1420822, 11.7.2007

(24) 11.7.2007

(31) 200200590

(32) 19.4.2002

(33) DK

(73) Bavarian Nordic A/S, Kvistgaard, DK;

(72) CHAPLIN Paul, München, DE; SUTER Mark, Luzern, CH; ACKERMANN Mathias, Schwerzenbach, CH; FRANCHINI Marco, Suhr, CH; VOLLSTEDT Sabine, Zürich, CH; HEFTI Hans Peter, Zürich, CH;

(74) Čechvalová Dagmar, Bratislava, SK;

(86) PCT/EP2003/003994

(87) WO 2003/088994

**(54) Modifikovaný vírus vakcínie Ankara na očkovanie novorodencov****8 (51) A61K 47/26, A61K 31/185, A61K 47/48, A61K 47/40****(11) E 2741**

(96) 05105474.0, 21.6.2005

(97) 1609481, 19.9.2007

(24) 19.9.2007

(31) MI20041245

(32) 22.6.2004

(33) IT

(73) ALTERGON S.A., Lugano, CH;

(72) Zoppetti Giorgio, MILANO, IT; Puppini Nadia, COMO, IT; Pizzutti Marco, MALNATE, IT;

(74) Majlingová Marta, Ing., Bratislava, SK;

**(54) Injekčný farmaceutický prostriedok obsahujúci diklofenak sodný, beta-cyklodextrín a polysorbát****8 (51) A61L 12/00, A01N 25/22, A01N 33/00, A01N 47/40, C11D 7/22****(11) E 2739**

(96) 04745633.0, 7.6.2004

(97) 1656955, 29.8.2007

(24) 29.8.2007

(31) 2003295863

(32) 20.8.2003

(33) JP

(73) Menicon Co., Ltd., Nagoya-shi, Aichi, JP;

(72) MORI Osamu, c/o MENICON CO., LTD., Kasugai-shi, Aichi, JP;

(74) Majlingová Marta, Ing., Bratislava, SK;

(86) PCT/JP2004/007923

(87) WO 2005/018693

**(54) Kvapalné prípravky pre kontaktné šošovky**



**8 (51) A61M 15/00****(11) E 2799**

(96) 02802189.7, 22.10.2002

(97) 1443997, 8.8.2007

(24) 8.8.2007

(31) 29791

(32) 23.10.2001

(33) US

(73) Kos Life Sciences, Inc., Weston, FL, US;

(72) WAKEFIELD Keith, Sandy UT, US; GENOVA Perry A., Chapel Hill, NC, US;

(74) Bušová Eva, JUDr., Bratislava, SK;

(86) PCT/US2002/033822

(87) WO 2003/035155

**(54) Zariadenie ovládané vdychovaním****8 (51) A61P 25/00, A61K 38/21, A61K 38/19, A61K 38/17****(11) E 2753**

(96) 03737332.1, 29.1.2003

(97) 1471974, 19.9.2007

(24) 19.9.2007

(31) 02100110

(32) 6.2.2002

(33) EP

(73) ARES TRADING S.A., Vaumarcus, CH;

(72) De Luca Giampiero, Conches - Geneva, CH;

(74) Majlingová Marta, Ing., Bratislava, SK;

(86) PCT/EP2003/050006

(87) WO 2003/066165

**(54) Faktor nekrotizujúci tumory kombinovaný s interferónom pri demyelinizačných chorobách****8 (51) A63F 9/06****(11) E 2742**

(96) 04732666.5, 13.5.2004

(97) 1599261, 5.9.2007

(24) 5.9.2007

(31) 2003100227

(32) 21.5.2003

(33) GR

(73) Verdes Panayotis, New Tirynta, Nafplio, GR;

(72) Verdes Panayotis, New Tirynta, Nafplio, GR;

(74) Bušová Eva, JUDr., Bratislava, SK;

(86) PCT/GR2004/000027

(87) WO 2004/103497

**(54) Logická hračka v tvare kocky****8 (51) B01D 24/02, B01D 24/00****(11) E 2835**

(96) 02770076.4, 15.10.2002

(97) 1436060, 26.9.2007

(24) 26.9.2007

(31) 0125141

(32) 18.10.2001

(33) GB

(73) Retlif Limited, Wexford, IE;

(72) Tolley Derek Colin, Bewdley, Worcestershire, GB;

(74) Tolley Ashley Derek, Llannon, Carmarthen, GB;

(74) PATENTSERVIS BRATISLAVA a. s., Bratislava, SK;

(86) PCT/GB2002/004705

(87) WO 2003/033099

**(54) Filtračné zariadenie****8 (51) B01D 53/26****(11) E 2721**

(96) 04743118.4, 25.6.2004

(97) 1635930, 30.5.2007

(24) 30.5.2007

(31) 0314829, 10342871, 0402485

(32) 25.6.2003, 15.9.2003, 4.2.2004

(33) GB, DE, GB

(73) WABCO GmbH, Hannover, DE;

(72) PALING Mark, Wabco Automotive UK Limited, Leeds, West Yorkshire, GB; MILOMO Ignitius, Bradford, Yorkshire, GB; NIEMEYER Stephan, Ludwigsburg, DE; BLACKWOOD Andrew G. L., Shipley, Yorkshire, GB;

(74) Žovicová Viera, Mgr., Bratislava, SK;

(86) PCT/GB2004/002769

(87) WO 2005/000448

**(54) Zásobník sušiča vzduchu****8 (51) B05B 1/00****(11) E 2825**

(96) 04804353.3, 28.12.2004

(97) 1706210, 12.12.2007

(24) 12.12.2007

(31) 102004001451

(32) 8.1.2004

(33) DE

(73) Boehringer Ingelheim International GmbH, Ingelheim am Rhein, DE;

(72) Geser Johannes, Ingelheim am Rhein, DE; Hausmann Matthias, Dortmund, DE;

(74) Čechvalová Dagmar, Bratislava, SK;

(86) PCT/EP2004/014764

(87) WO 2005/065836

**(54) Zariadenie na upevnenie fluidizačných súčastok****8 (51) B05B 11/00, B65D 83/14****(11) E 2708**

(96) 05027849.8, 20.12.2005

(97) 1676639, 18.7.2007

(24) 18.7.2007

(31) 102004061965

(32) 23.12.2004

(33) DE

(73) GAPLAST GmbH, Altenau, DE;

(72) Kneer Roland, Farchant, DE;

(74) Bušová Eva, JUDr., Bratislava, SK;

**(54) Flaša s čiapočkou pre pumpičku****8 (51) B05C 5/00****(11) E 2706**

(96) 02258169.8, 27.11.2002

(97) 1316367, 1.8.2007

(24) 1.8.2007

(31) 997315

(32) 28.11.2001

(33) US

(73) LifeScan, Inc., Milpitas, CA, US;

(72) Dick Kenneth W., San Ramon, California, US; Otake Gary, Union City, California, US; Jessen Aaron, Campbell, California, US;

(74) Bušová Eva, JUDr., Bratislava, SK;

**(54) Systém na nanášanie roztoku na skúšobné pásky**

**8 (51) B21D 26/00, B21D 51/26****(11) E 2782**

(96) 04356053.1, 16.4.2004

(97) 1586393, 19.9.2007

(24) 19.9.2007

(73) Impress Group B.V., Luchthaven Schiphol, NL;

(72) Druesne Guy, La Flèche, FR; Verboom Cornelis, Leeuwarden, NL;

(74) Bušová Eva, JUDr., Bratislava, SK;

**(54) Spôsob tvarovania telies nádobiek a príslušné zariadenie****8 (51) B21D 43/05****(11) E 2777**

(96) 03020794.8, 12.9.2003

(97) 1410858, 5.9.2007

(24) 5.9.2007

(31) 10247782

(32) 14.10.2002

(33) DE

(73) Andritz Technology and Asset Management GmbH, Graz, AT;

(72) Hennig Jürgen, Biebergemünd, DE; Schönherr Dieter, Langenhessen, DE; Hauser Jürgen, Zwickau, DE;

(74) PATENTSERVIS BRATISLAVA a. s., Bratislava, SK;

**(54) Lis alebo razidlo****8 (51) B21D 47/00, E04C 3/04, B21D 5/06****(11) E 2729**

(96) 05755365.3, 14.6.2005

(97) 1755803, 12.9.2007

(24) 12.9.2007

(31) VE20040027

(32) 17.6.2004

(33) IT

(73) DALLAN S.P.A., Castelfranco Veneto, IT;

(72) DALLAN Sergio, Castelfranco Veneto, IT;

(74) PATENTSERVIS BRATISLAVA a. s., Bratislava, SK;

(86) PCT/EP2005/006340

(87) WO 2005/123298

**(54) Spôsob výroby profilov z plechovej mrežoviny a profily vyrobené týmto spôsobom****8 (51) B22C 9/00****(11) E 2704**

(96) 06011476.6, 2.6.2006

(97) 1728570, 11.7.2007

(24) 11.7.2007

(31) 102005025701

(32) 4.6.2005

(33) DE

(73) GTP-Schäfer Giesstechnische Produkte GmbH, Grevenbroich, DE;

(72) Schäfer Jürgen Michael, Köln, DE;

(74) Guniš Jaroslav, Mgr., Bratislava, SK;

**(54) Zavádzač s prídavným dávkovacím spodným dielom****8 (51) B22D 11/128****(11) E 2801**

(96) 04723970.2, 29.3.2004

(97) 1613441, 12.9.2007

(24) 12.9.2007

(31) 10316673

(32) 10.4.2003

(33) DE

(73) Fa. Georg Springmann Industrie- und Bergbautechnik GMBH, Mülheim an der Ruhr, DE; SMS Demag AG, Düsseldorf, DE;

(72) SPRINGMANN Georg, Mülheim/Ruhr, DE; WARMBIER Dieter, Moers, DE; HASSELBRINK Dirk, Duisburg, DE; STOY Wilbert, Ratingen, DE; STEUTEN Michael, Moers, DE; ZENZ Ulrich, Duisburg, DE; STEINFORT Eberhard, Duisburg, DE;

(74) Hörmannová Zuzana, Ing., Bratislava, SK;

(86) PCT/DE2004/000680

(87) WO 2004/091830

**(54) Zariadenie na pripojenie prívodu chladiva k valcu****8 (51) B23C 3/12, B23Q 1/25****(11) E 2768**

(96) 04011938.0, 19.5.2004

(97) 1479467, 10.10.2007

(24) 10.10.2007

(31) 20308037 U

(32) 22.5.2003

(33) DE

(73) OTT Verwaltungs GmbH, Lambach, AT;

(72) Pittrich Gerhard, Wallern an der Trattnach, AT; Kaser Hans, Aichkirchen Nr. 38, AT;

(74) ROTT, RŮŽIČKA &amp; GUTTMANN, v. o. s., Bratislava, SK;

**(54) Obrábacie zariadenie na opracovanie hrany na čelných stranách doskovitých polotovarov****8 (51) B23K 1/012, B23K 1/008****(11) E 2810**

(96) 03759931.3, 11.6.2003

(97) 1525067, 19.9.2007

(24) 19.9.2007

(31) 10226593

(32) 14.6.2002

(33) DE

(73) Seho Systemtechnik GmbH, Kreuzwertheim, DE;

(72) DIEHM Rolf Ludwig, Wertheim, DE; ULLRICH Rudolf, Kreuzwertheim, DE;

(74) Čechvalová Dagmar, Bratislava, SK;

(86) PCT/EP2003/006131

(87) WO 2003/106092

**(54) Procesná komora na zariadenie na tepelné spracovanie dosiek tlačených spojov****8 (51) B23Q 1/25, B23Q 1/00, B23Q 11/08, B23Q 7/14****(11) E 2781**

(96) 05016638.8, 30.7.2005

(97) 1747843, 26.9.2007

(24) 26.9.2007

(73) Maschinenfabrik Berthold Hermle Aktiengesellschaft, Gosheim, DE;

(72) Bernhard Franz-Xaver, Spaichingen, DE; Schwörer Tobias, Königsheim, DE;

(74) Bušová Eva, JUDr., Bratislava, SK;

**(54) Obrábací stroj s meničom obrobkov**

**8 (51) B24B 5/00, B24B 19/00, B24B 21/00, B24B 21/04**  
**(11) E 2819**  
 (96) 05741104.3, 2.5.2005  
 (97) 1742765, 17.10.2007  
 (24) 17.10.2007  
 (31) 567762 P  
 (32) 3.5.2004  
 (33) US  
 (73) 3M Innovative Properties Company, St. Paul, MN, US;  
 (72) Luedeke Arthur P., Saint Paul, Minnesota, US;  
 (74) Čechvalová Dagmar, Bratislava, SK;  
 (86) PCT/US2005/014709  
 (87) WO 2005/108008  
**(54) Podperná päťka pre mikrofinišovanie a spôsoby**

**8 (51) B24B 7/20, B24D 7/00, B28B 11/08, E01B 1/00, E01B 31/00**  
**(11) E 2832**  
 (96) 03712020.1, 14.3.2003  
 (97) 1511606, 16.5.2007  
 (24) 16.5.2007  
 (31) 10226407  
 (32) 13.6.2002  
 (33) DE  
 (73) Max Bögl Bauunternehmung GmbH & Co. KG, Neumarkt, DE;  
 (72) Bögl Stefan, Sengenthal, DE;  
 (74) Kubínyi Peter, Bc., Trenčín, SK;  
 (86) PCT/EP2003/002681  
 (87) WO 2003/106128  
**(54) Spôsob a zariadenie na výrobu presných betónových prefabrikátov**

**8 (51) B28B 21/00, B28B 7/16**  
**(11) E 2757**  
 (96) 03746272.8, 29.1.2003  
 (97) 1494839, 29.8.2007  
 (24) 29.8.2007  
 (31) 10216404  
 (32) 12.4.2002  
 (33) DE  
 (73) Wagener & Polascheck Vertriebsgesellschaft mbh & Co. KG, Leopoldshöhe, DE;  
 (72) WAGENER Jürgen, Bielefeld, DE; POLASCHECK Peter, Bielefeld, DE;  
 (74) Mešková Viera, Ing., Bratislava, SK;  
 (86) PCT/EP2003/000870  
 (87) WO 2003/086723  
**(54) Nosný kôš na zhotovovanie dielu šachty s dnom a s postrannými priečhodmi z betónu**

**8 (51) B29B 17/00**  
**(11) E 2841**  
 (96) 05750934.1, 3.6.2005  
 (97) 1755846, 5.9.2007  
 (24) 5.9.2007  
 (31) 0401134  
 (32) 7.6.2004  
 (33) HU  
 (73) Szilvassy Mihaly, Ercsi, HU; Nemeth Miklos, Budapest, HU;  
 (72) Szilvassy Mihaly, Ercsi, HU; Nemeth Miklos, Budapest, HU;  
 (74) Belička Ivan, Ing., Banská Bystrica, SK;

(86) PCT/HU2005/000059  
 (87) WO 2005/120790  
**(54) Spôsob spracovania plastového odpadu za účelom získania matrice; matrica a kompozitný materiál**

**8 (51) B29C 49/06**  
**(11) E 2767**  
 (96) 02795301.7, 11.10.2002  
 (97) 1441895, 5.9.2007  
 (24) 5.9.2007  
 (31) 0113145  
 (32) 12.10.2001  
 (33) FR  
 (73) Tergal Fibres (Société Anonyme), Gauchy, FR;  
 (72) LEPAGE Jean-Luc, Francheville, FR; ROBERT Gilles, Irigny, FR; BECKERICH Pascal, Gottenhouse, FR; PEREZ Gérard, Sainte-Foy-Les-Lyon, FR; DARRAS David, Le Havre, FR; LETERC François, Harfleur, FR;  
 (74) Čechvalová Dagmar, Bratislava, SK;  
 (86) PCT/FR2002/003465  
 (87) WO 2003/031156  
**(54) Spôsob výroby dutých telies, prefabrikáty dutých telies a fľaše získané týmto spôsobom**

**8 (51) B29D 29/00, F16G 5/00**  
**(11) E 2733**  
 (96) 04101484.6, 13.4.2004  
 (97) 1468813, 29.8.2007  
 (24) 29.8.2007  
 (31) 417359  
 (32) 16.4.2003  
 (33) US  
 (73) THE GOODYEAR TIRE & RUBBER COMPANY, Akron, Ohio, US;  
 (72) Lederer Steven Andrew, Fairlawn, Ohio, US; Song Tao, Hudson, Ohio, US; Wegele Brian Dean, Kemple, Ontario, CA;  
 (74) ROTT, RŮŽIČKA & GUTTMANN, v. o. s., Bratislava, SK;  
**(54) Spôsob a forma na výrobu ozubených remeňov na prenos sily**

**8 (51) B32B 1/00, B32B 25/00, F16L 11/12**  
**(11) E 2829**  
 (96) 02022809.4, 11.10.2002  
 (97) 1306202, 26.9.2007  
 (24) 26.9.2007  
 (31) 10152575  
 (32) 24.10.2001  
 (33) DE  
 (73) VERITAS AG, Gelnhausen, DE;  
 (72) van Hooren Marc, Dr., Gelnhausen, DE;  
 (74) Guniš Jaroslav, Mgr., Bratislava, SK;  
**(54) Viacvrstvá hadica**

**8 (51) B32B 27/32, B32B 27/34, A22C 13/00****(11) E 2847**

(96) 03738004.5, 6.6.2003

(97) 1513683, 10.10.2007

(24) 10.10.2007

(31) 10227580

(32) 20.6.2002

(33) DE

(73) KUHNE ANLAGENBAU GmbH, Sankt Augustin, DE;

(72) SCHIEF Hermann-Josef, Rheinbach, DE; SCHIFFMANN Jürgen Michael, Hennef-Rott, DE;

(74) PATENTSERVIS BRATISLAVA a. s., Bratislava, SK;

(86) PCT/EP2003/005985

(87) WO 2004/000026

**(54) Viacvrstvová plochá alebo hadicová schránka alebo fólia****8 (51) B32B 27/32, D01D 5/00, D01F 8/06, B29C 55/04, B29C 47/06, D01F 6/04****(11) E 2849**

(96) 02747748.8, 19.7.2002

(97) 1409244, 10.10.2007

(24) 10.10.2007

(31) 01202757, 01203764

(32) 19.7.2001, 4.10.2001

(33) EP, EP

(73) Lankhorst Pure Composites B.V., AD Sneek, NL;

(72) LOOS Joachim, LH Neunen, NL; JACOBS Johannes Antonius Joseph, EB Heerenveen, NL; PEIJS Antonius Andreas Johannes Maria, EJ Veldhoven, NL; SCHIMANSKI Tilon, HS Geldrop, NL;

(74) PATENTSERVIS BRATISLAVA a. s., Bratislava, SK;

(86) PCT/NL2002/000487

(87) WO 2003/008190

**(54) Polyolefínový film, pásik alebo nit'****8 (51) B60C 27/00****(11) E 2798**

(96) 05381029.7, 14.6.2005

(97) 1616726, 22.8.2007

(24) 22.8.2007

(31) 200401719

(32) 14.7.2004

(33) ES

(73) Lopez Roca Sergio, Terrassa, ES; Valls Chaparro Isaac, Terrassa, ES;

(72) Lopez Roca, Sergio, Terrassa, ES; Valls Chaparro, Isaac, Terrassa, ES;

(74) Dolanská Elena, RNDr., Bratislava, SK;

**(54) Textilný protišmykový pot'ah pre pneumatiky vozidiel****8 (51) B60C 27/00****(11) E 2786**

(96) 05014326.2, 1.7.2005

(97) 1614553, 12.9.2007

(24) 12.9.2007

(31) 202004010577 U

(32) 5.7.2004

(33) DE

(73) RuD Ketten Rieger &amp; Dietz GmbH u. Co. KG, Aalen, DE;

(74) Guniš Jaroslav, Mgr., Bratislava, SK;

**(54) Preťahovacie oko napínacej reťaze protišmykovej reťaze****8 (51) B60H 1/00****(11) E 2817**

(96) 04014175.6, 17.6.2004

(97) 1495885, 29.8.2007

(24) 29.8.2007

(31) 10331085

(32) 9.7.2003

(33) DE

(73) REHAU AG + Co, Rehau, DE;

(72) Welzer Jürgen, Rehau, DE; Laber Matthias, Rehau, DE; Honheiser Norbert, Selbitz, DE;

(74) Bušová Eva, JUDr., Bratislava, SK;

**(54) Vodiaci element vzduchu pre motorové vozidlo****8 (51) B60K 15/04, B62D 25/00, E05B 65/12****(11) E 2776**

(96) 05740118.4, 2.5.2005

(97) 1744926, 19.9.2007

(24) 19.9.2007

(31) 0404725

(32) 4.5.2004

(33) FR

(73) VALEO SECURITE HABITACLE S.A.S., Créteil Cédex, FR;

(72) CANARD Louis, Valeo Securite Habitacle IP, Créteil Cedex, FR; CALOR Hervé, Valeo Securite Habitacle IP, Créteil Cedex, FR; SERRE Franck, Valeo Securite Habitacle IP, Créteil Cedex, FR;

(74) Hörmannová Zuzana, Ing., Bratislava, SK;

(86) PCT/EP2005/051989

(87) WO 2005/108145

**(54) Uzáver pohonných hmôt pre motorové vozidlo****8 (51) B60L 5/00****(11) E 2794**

(96) 03782535.3, 7.11.2003

(97) 1558458, 3.1.2007

(24) 3.1.2007

(31) 0214062

(32) 8.11.2002

(33) FR

(73) LOHR INDUSTRIE S.A., Hangenbieten, FR;

(72) LOHR Robert, Hangenbieten, FR; VERDIER Laurent, Strasbourg, FR;

(74) Bušová Eva, JUDr., Bratislava, SK;

(86) PCT/FR2003/003337

(87) WO 2004/043727

**(54) Zariadenie pre permanentnú kontrolu uzmenenia samočinne riadeného elektrického hromadného dopravného prostriedku pohybujúceho sa na pneumatikách**

- 8 (51) B60R 19/18**  
**(11) E 2717**  
 (96) 04805838.2, 17.11.2004  
 (97) 1706293, 10.10.2007  
 (24) 10.10.2007  
 (31) 0313482  
 (32) 18.11.2003  
 (33) FR  
 (73) Peugeot Citroen Automobiles, Velizy-Villacoublay, FR;  
 (72) BONTE Eric, Boutigny sur Optron, FR; LAIR Renaud, Fontenay aux Roses, FR; BOVA Vincent, MONTLHERY, FR; JACQUEMARD Ivan, Issy les Moulineaux, FR;  
 (74) Čechvalová Dagmar, Bratislava, SK;  
 (86) PCT/FR2004/050595  
 (87) WO 2005/049383  
**(54) Výstuž nárazníka určená na umiestnenie na prednej časti automobilového vozidla**

- 8 (51) B60R 21/34, B62D 25/08**  
**(11) E 2785**  
 (96) 04290359.1, 11.2.2004  
 (97) 1457395, 22.8.2007  
 (24) 22.8.2007  
 (31) 0302634  
 (32) 4.3.2003  
 (33) FR  
 (73) Möllertech, Verrieres le Buisson, FR;  
 (72) Chausset Francois, Saint Maur, FR;  
 (74) Hörmannová Zuzana, Ing., Bratislava, SK;  
**(54) Zariadenie na spojenie a utesnenie medzi čelným sklom a kapotou motorového vozidla vybavené oblasťou zlomu v prípade nárazu**

- 8 (51) B63H 5/00**  
**(11) E 2796**  
 (96) 05746629.4, 26.4.2005  
 (97) 1755942, 22.8.2007  
 (24) 22.8.2007  
 (31) 0450842  
 (32) 30.4.2004  
 (33) FR  
 (73) ALSTOM, Levallois-Perret, FR;  
 (72) GAUDIN Christian, Asnières Sur Oise, FR;  
 (74) Kastler Anton, Bratislava, SK;  
 (86) PCT/FR2005/050280  
 (87) WO 2005/110840  
**(54) Pohonná jednotka pre lode s gondolou na umiestnenie pod dnom lode**

- 8 (51) B65B 3/04, B65B 31/04, B65B 39/00**  
**(11) E 2758**  
 (96) 05012577.2, 10.6.2005  
 (97) 1731426, 22.8.2007  
 (24) 22.8.2007  
 (73) INDAG Gesellschaft für Industriebedarf mbH & Co. Betriebs KG, Eppenheim, DE;  
 (74) Guniš Jaroslav, Mgr., Bratislava, SK;  
**(54) Spôsob a zariadenie na plnenie fóliových vrecúšok s násadcom**

- 8 (51) B65D 75/52**  
**(11) E 2827**  
 (96) 03782429.9, 17.12.2003  
 (97) 1737752, 26.9.2007  
 (24) 26.9.2007  
 (73) SPS Verpackungs-System GMBH, Bad Schoenborn, DE;  
 (72) ACHHAMMER Hermann, Rougemont Le Château, FR;  
 (74) Guniš Jaroslav, Mgr., Bratislava, SK;  
 (86) PCT/EP2003/014416  
 (87) WO 2005/061344  
**(54) Postaviteľné vrecko s uzatváracou fóliou**

- 8 (51) B65D 77/10, B65D 75/52, B32B 27/08**  
**(11) E 2707**  
 (96) 03405102.9, 19.2.2003  
 (97) 1449789, 8.8.2007  
 (24) 8.8.2007  
 (73) Alcan Technology & Management Ltd., Neuhausen am Rheinflall, CH;  
 (72) Pierron Eliane, Imling, FR; Froemer Frédéric, Reдинг, FR;  
 (74) Bušová Eva, JUDr., Bratislava, SK;  
**(54) Obalový prepravník s obalovou fóliou s integrovaným otváracím a opätovne uzatváracím systémom**

- 8 (51) B65D 81/00**  
**(11) E 2740**  
 (96) 05006744.6, 29.3.2005  
 (97) 1595817, 29.8.2007  
 (24) 29.8.2007  
 (31) MI20040961  
 (32) 13.5.2004  
 (33) IT  
 (73) I.T.A.CA. S.r.l., Arluno (Milano), IT;  
 (72) Macchi Edoardo, Ossona (MI), IT; Sagliaschi Marco, Novara, IT;  
 (74) Majlingová Marta, Ing., Bratislava, SK;  
**(54) Náplň, zariadenie a spôsob na výrobu kávy a iných nápojov**

- 8 (51) B66B 11/00**  
**(11) E 2791**  
 (96) 03758181.6, 31.10.2003  
 (97) 1567442, 22.8.2007  
 (24) 22.8.2007  
 (31) 20021959, PCT/FI03/00713  
 (32) 4.11.2002, 1.10.2003  
 (33) FI, WO  
 (73) Kone Corporation, Helsinki, FI;  
 (72) MUSTALAHTI Jorma, Hyvinkää, FI; AULANKO Esko, Kerava, FI;  
 (74) PATENTSERVIS BRATISLAVA a. s., Bratislava, SK;  
 (86) PCT/FI2003/000809  
 (87) WO 2004/041700  
**(54) Výťah so systémom trakčnej kladky bez závažia**

**8 (51) B67D 1/00****(11) E 2703**

(96) 04774822.3, 15.7.2004

(97) 1651556, 22.8.2007

(24) 22.8.2007

(31) 1023967

(32) 21.7.2003

(33) NL

(73) Heineken Supply Chain B.V., Zoeterwoude, NL;

(72) PAKKERT Engbert Hermannes, BA Delft, NL;

INNIKEL Quintijn, TK Hilversum, NL;

(74) PATENTSERVIS BRATISLAVA a. s., Bratislava, SK;

(86) PCT/NL2004/000512

(87) WO 2005/007559

**(54) Nápojový automat****8 (51) C01B 33/00, C09C 1/28, B60C 1/00****(11) E 2789**

(96) 03784058.4, 24.7.2003

(97) 1525158, 12.9.2007

(24) 12.9.2007

(31) 10235561, 10330222

(32) 3.8.2002, 4.7.2003

(33) DE, DE

(73) Evonik Degussa GmbH, Düsseldorf, DE;

(72) UHRLANDT Stefan, Belle Mead, NJ, US; WEH-

MEIER André, Rheine, DE; LUGINSLAND Det-

lef, Hoboken, NJ, US; STENZEL Oleg, Köln, DE;

(74) Bušová Eva, JUDr., Bratislava, SK;

(86) PCT/EP2003/008124

(87) WO 2004/014796

**(54) Vysoko disperzná zrážaná kyselina kremičitá s veľkým povrchom****8 (51) C07C 55/00, C07C 227/00, C07C 229/00****(11) E 2709**

(96) 03736640.8, 15.5.2003

(97) 1506154, 12.9.2007

(24) 12.9.2007

(31) 152141

(32) 21.5.2002

(33) US

(73) Michigan State University, East Lansing, Michigan, US; Diversified Natural Products, Inc., New York, NY, US;

(72) NGOWE Charles, Lansing, MI, US; BERGLUND Kris, Okemos, MI, US;

(74) Guniš Jaroslav, Mgr., Bratislava, SK;

(86) PCT/US2003/015583

(87) WO 2003/099758

**(54) Spôsob prípravy N, N-diamino-aminokyseliny-beta-hydroxy dijantárovej kyseliny****8 (51) C07C 227/00, C07C 229/00****(11) E 2724**

(96) 03720564.8, 12.5.2003

(97) 1506159, 19.9.2007

(24) 19.9.2007

(31) 10221805

(32) 15.5.2002

(33) DE

(73) BASF Aktiengesellschaft, Ludwigshafen, DE;

(72) HEIDENFELDER Thomas, Dannstadt-Schauernheim, DE; BECK Karl, Östringen, DE;

(74) Žovicová Viera, Mgr., Bratislava, SK;

(86) PCT/EP2003/004918

(87) WO 2003/097578

**(54) Spôsob výroby 2-(4-N, N-dialkylamino-2-hydroxybenzoyl)benzoátu****8 (51) C07C 275/00, A61K 31/17, A61P 13/00, A61P 29/00****(11) E 2710**

(96) 03722554.7, 28.4.2003

(97) 1506167, 29.8.2007

(24) 29.8.2007

(31) 0210512, 0227262

(32) 8.5.2002, 21.11.2002

(33) GB, GB

(73) Xention Limited, Cambridgeshire, GB;

(72) YURA Takeshi, Aichi-ken, JP; MOGI Muneto, Nara-ken, JP; URBAHNS Klaus, Lund, SE; FUJISHIMA Hiroshi, Nara-shi, Nara, JP; MASUDA Tsutomu, Aichi-ken, JP; MORIWAKI Toshiya, Ikoma-shi, Nara, JP; YOSHIDA Nagahiro, Soraku-gun, Kyoto, JP; KOKUBO Toshio, Nara-shi, Nara, JP; SHIROO Masahiro, Cambridge, GB; TAJIMI Masaomi, Aichi-ken, JP; TSUKIMI Yasuhiro, Hyogo-ken, JP; YAMAMOTO Noriyuki, Osaka-fu, JP;

(74) Bušová Eva, JUDr., Bratislava, SK;

(86) PCT/EP2003/004395

(87) WO 2003/095420

**(54) Deriváty hydroxytetrahydronaftalenylmočoviny****8 (51) C07C 275/00, C07C 323/00, C07D 295/00, C07C 317/00, C07C 233/00, C07C 237/00, C07C 235/00, A61K 31/16, A61P 13/00, A61P 29/00****(11) E 2797**

(96) 03785688.7, 28.11.2003

(97) 1569896, 15.8.2007

(24) 15.8.2007

(31) 02027523

(32) 6.12.2002

(33) EP

(73) Xention Limited, Cambridgeshire, GB;

(72) TAJIMI Masaomi, Aichi-Ken, JP; KOKUBO Toshio, Nara-shi, Nara, JP; SHIROO Masahiro, Teversham, Cambridge, GB; TSUKIMI Yasuhiro, Amagasaki-shi, Hyogo-ken, JP; YURA Takeshi, Aichi-ken, JP; URBAHNS Klaus, Lund, SE; YAMAMOTO Noriyuki, Osaka-fu, JP; MOGI Muneto, Nara-shi, Nara-ken, JP; FUJISHIMA Hiroshi, Nara-shi, Nara, JP; MASUDA Tsutomu, Aichi-ken, JP; YOSHIDA Nagahiro, Soraku-gun, yoto, JP; MORIWAKI Toshiya, Ikoma-shi, Nara, JP;

(74) Bušová Eva, JUDr., Bratislava, SK;

(86) PCT/EP2003/013453

(87) WO 2004/052846

**(54) Deriváty tatrahydronaftalénu**

**8 (51) C07C 317/00, C07C 323/00, A61K 31/145, A61P 11/00, A61P 17/00, A61P 29/00, A61P 37/00**

**(11) E 2778**

(96) 02768057.8, 25.9.2002

(97) 1431284, 21.11.2007

(24) 21.11.2007

(31) 2001297411, 200221692

(32) 27.9.2001, 25.7.2002

(33) JP, JP

(73) Kyorin Pharmaceutical Co., Ltd., Tokyo, JP;

(72) KOHNO Yasushi, Oyama-si, Tochigi, JP; ANDO Naoki, Oura-gun, Gunma, JP; KURIYAMA Kazuhiko, Oyama-si, Tochigi, JP; IWANAMI Satoru, Sashima-gun, Ibaraki, JP; KUDOU Shinji, Shimotsuga-gun, Tochigi, JP;

(74) Guniš Jaroslav, Mgr., Bratislava, SK;

(86) PCT/JP2002/009865

(87) WO 2003/029205

**(54) Diaryl sulfidové deriváty, ich adičné soli a iminosupresívum**

**8 (51) C07C 317/00, A01N 41/00**

**(11) E 2736**

(96) 02022955.5, 11.10.2002

(97) 1314724, 5.9.2007

(24) 5.9.2007

(31) 10152459

(32) 24.10.2001

(33) DE

(73) Bayer CropScience AG, Monheim, DE;

(72) Eble Axel, Dr., Köln, DE; Seidel Erika, Dr., Königswinter, DE; Olenik Britta, Dr., Bottrop, DE; Benet-Buchholz Jordi, Dr., Leverkusen, DE; Hinz Martin-Holger, Hückeswagen, DE;

(74) Hörmannová Zuzana, Ing., Bratislava, SK;

**(54) Nová termodynamicky stabilná kryštalová modifikácia [2-(2-chlór-4-mesybenzoyl)-cyklohexán-1,3-diónu]**

**8 (51) C07C 323/00, A61K 31/21**

**(11) E 2822**

(96) 02779622.6, 8.8.2002

(97) 1673338, 19.9.2007

(24) 19.9.2007

(31) 0110645

(32) 9.8.2001

(33) FR

(73) Genfit, Loos, FR;

(72) NAJIB-FRUCHART Jamila, Marrakech, MA; CAUMONT-BERTRAND Karine, La Chapelle d'Armentieres, FR;

(74) PATENTSERVIS BRATISLAVA a. s., Bratislava, SK;

(86) PCT/FR2002/002831

(87) WO 2003/014073

**(54) Zlúčeniny mastných kyselín, ich prípravy a použitie**

**8 (51) C07D 213/00, C07D 417/00, C07D 401/00, A61K 31/4427, A61K 31/4412, A61P 31/00**

**(11) E 2750**

(96) 03783256.5, 7.11.2003

(97) 1558580, 12.9.2007

(24) 12.9.2007

(31) 425071 P

(32) 9.11.2002

(33) US

(73) THE PROCTER & GAMBLE COMPANY, Cincinnati, Ohio, US;

(72) WARSHAKOON Namal Chithranga, Mason, OH, US; BUSH Rodney Dean, Mason, OH, US;

(74) PATENTSERVIS BRATISLAVA a. s., Bratislava, SK;

(86) PCT/US2003/035623

(87) WO 2004/043928

**(54) N-sulfonyl-4-metylénamino-3-hydroxy-2-pyridóny vhodné ako antimikrobiálne látky**

**8 (51) C07D 213/00, C07D 417/00, C07D 401/00, C07D 405/00, C07D 491/00, A61K 31/4427, A61K 31/4412, A61P 31/00**

**(11) E 2775**

(96) 03768776.1, 7.11.2003

(97) 1558579, 12.9.2007

(24) 12.9.2007

(31) 425070 P

(32) 9.11.2002

(33) US

(73) THE PROCTER & GAMBLE COMPANY, Cincinnati, Ohio, US;

(72) WARSHAKOON Namal Chithranga, Mason, OH, US; BUSH Rodney Dean, Mason, OH, US;

(74) PATENTSERVIS BRATISLAVA a. s., Bratislava, SK;

(86) PCT/US2003/035622

(87) WO 2004/043927

**(54) N-alkyl-4-metylénamino-3-hydroxy-2-pyridóny vhodné ako antimikrobiálne látky**

**8 (51) C07D 241/00, A61P 3/00, A61K 31/50, C07D 213/00, C07D 413/00, C07D 417/00, C07D 403/00, C07D 405/00, C07D 409/00, A61K 31/501, A61K 31/44, A61K 31/4427**

**(11) E 2712**

(96) 03767788.7, 11.12.2003

(97) 1572670, 22.8.2007

(24) 22.8.2007

(31) 432806 P, 524531 P

(32) 12.12.2002, 24.11.2003

(33) US, US

(73) F. HOFFMANN-LA ROCHE AG, Basel, CH;

(72) CHEN Shaoqing, Bridgewater, NJ, US; CORBETT Wendy Lea, Lebanon, NJ, US; GUERTIN Kevin Richard, Verona, NJ, US; HAYNES Nancy-Ellen, Cranford, NJ, US; KESTER Robert Francis, West Orange, NJ, US; MENNONA Francis A., Nutley, NJ, US; MISCHKE Steven Gregory, Florham Park, NJ, US; QIAN Yimin, Wayne, NJ, US; SARABU Ramakanth, Towaco, NJ, US; SCOTT Nathan Robert, Livingstone, NJ, US; THAKKAR Kshitij Chhabilbhai, Clifton, NJ, US;

(74) Bušová Eva, JUDr., Bratislava, SK;

(86) PCT/EP2003/014055

(87) WO 2004/052869

**(54) 5-Substituované pyrazínové alebo pyridínové aktívatory glukokinázy**

**8 (51) C07D 295/00, C07D 213/00, C07D 333/00, A61K 31/495, A61P 25/00, A61P 3/00, A61P 1/00**

**(11) E 2774**

(96) 06290494.1, 29.3.2006

(97) 1707564, 12.9.2007

(24) 12.9.2007

(31) 0503071

(32) 30.3.2005

(33) FR

(73) Les Laboratoires Servier, Courbevoie Cedex, FR; De Nanteuil Guillaume, Suresnes, FR; Portevin Bernard, Elancourt, FR; Gloanec Philippe, Marly-Le-Roi, FR; Millan Mark, Le Pecq, FR; Orturno Jean-Claude, Bois d'Arcy, FR; Mannoury La Cour Clotilde, Paris, FR; Gobert Alain, Rueil-Malmaison, FR;

(74) ROTT, RŮŽIČKA & GUTTMANN, v. o. s., Bratislava, SK;

**(54) Indalyn-piperazínové deriváty, spôsob ich prípravy a farmaceutické kompozície s ich obsahom**

**8 (51) C07D 305/00**

**(11) E 2754**

(96) 04016493.1, 13.7.2004

(97) 1616868, 12.9.2007

(24) 12.9.2007

(73) INDENA S.p.A., Milano, IT;

(72) Gabetta Bruno, Milano, IT; Zini Gianfranco, Milano, IT;

(74) Majlingová Marta, Ing., Bratislava, SK;

**(54) Spôsob získavania paklitaxelu z Taxus rastlín**

**8 (51) C07D 309/00**

**(11) E 2764**

(96) 05740374.3, 21.4.2005

(97) 1758875, 3.10.2007

(24) 3.10.2007

(31) 04090157, 565849 P

(32) 22.4.2004, 28.4.2004

(33) EP, US

(73) Bayer Schering Pharma Aktiengesellschaft, Berlin, DE;

(72) PLATZEK Johannes, Berlin, DE; PETROV Orlin, Berlin, DE; WILLUHN Marc, c/o Zimmer, Düsseldorf, DE; GRASKE Klaus-Dieter, Berlin, DE; SKUBALLA Werner, Berlin, DE;

(74) Čechvalová Dagmar, Bratislava, SK;

(86) PCT/EP2005/004492

(87) WO 2005/101950

**(54) Chirálné deriváty heptínu na prípravu epotilónov a spôsob ich prípravy**

**8 (51) C07D 333/00, C07D 409/00, A61K 31/4427, A61P 29/00**

**(11) E 2737**

(96) 04701632.4, 13.1.2004

(97) 1583756, 3.10.2007

(24) 3.10.2007

(31) 0300091

(32) 15.1.2003

(33) SE

(73) AstraZeneca AB, Södertälje, SE;

(72) MORLEY Andrew David, AstraZeneca R & D Alderley, Macclesfield, Cheshire, GB; POYSER Jeffrey P., AstraZeneca R & D Alderley, Macclesfield, Cheshire, GB;

(74) Čechvalová Dagmar, Bratislava, SK;

(86) PCT/GB2004/000106

(87) WO 2004/063185

**(54) Tiofénové karboxamidy ako inhibítory enzýmu IKK-2**

**8 (51) C07D 401/00, C07D 403/00, C07D 407/00, C07D 409/00, C07D 413/00, A61K 31/4196, A61K 31/4245, A61P 3/00**

**(11) E 2830**

(96) 03814074.5, 16.12.2003

(97) 1581515, 10.10.2007

(24) 10.10.2007

(31) 435074 P, 458592 P, 503410 P

(32) 20.12.2002, 28.3.2003, 16.9.2003

(33) US, US, US

(73) Merck & Co., Inc., Rahway, New Jersey, US;

(72) WADDELL Sherman T., Rahway, NJ, US; SANTORELLI Gina M., Rahway, NJ, US; MALETIC Milana M., Rahway, NJ, US; LEEMAN Aaron H., Rahway, NJ, US; GU Xin, Rahway, NJ, US; GRAHAM Donald W., Rahway, NJ, US; BALKOVEC James M., Rahway, NJ, US; ASTER Susan D., Rahway, NJ, US;

(74) Majlingová Marta, Ing., Bratislava, SK;

(86) PCT/US2003/040127

(87) WO 2004/058741

**(54) Triazolové deriváty ako inhibítory 11-beta-hydroxysteroid dehydrogenázy-1**

**8 (51) C07D 403/00, C07D 401/00, C07D 417/00, A61K 31/427, A61P 3/00**

**(11) E 2846**

(96) 03750648.2, 26.9.2003

(97) 1549638, 3.10.2007

(24) 3.10.2007

(31) 415737 P

(32) 3.10.2002

(33) US

(73) F. HOFFMANN-LA ROCHE AG, Basel, CH;

(72) CORBETT Wendy Lea, Randolph, US;

(74) Bušová Eva, JUDr., Bratislava, SK;

(86) PCT/EP2003/010776

(87) WO 2004/031179

**(54) Indol-2-karboxamidy ako aktivátory glukokinázy (GK)**

**8 (51) C07D 405/00, A61K 31/445**

**(11) E 2760**

(96) 04736513.5, 10.6.2004

(97) 1638959, 19.9.2007

(24) 19.9.2007

(31) PCT/EP03/50237

(32) 19.6.2003

(33) WO

(73) Janssen Pharmaceutica N.V., Beerse, BE;

(72) BOSMANS Jean-Paul René Marie André, Beerse, BE; GIJSEN Henricus Jacobus Maria, Beerse, BE; MEVELLEC Laurence Anne, Issy-les-Moulineaux Cedex 9, FR;



- (74) Čechvalová Dagmar, Bratislava, SK;  
 (86) PCT/EP2004/006278  
 (87) WO 2005/003122  
**(54) 5HT<sub>4</sub>-antagonistické 4-(aminometyl)-piperidín-benzamidy**
- 
- 8 (51) C07D 417/00, C07D 277/00, A61K 31/426, A61K 31/427, A61K 31/4427, A61K 31/4965, A61P 35/00, A61P 37/00, A61P 29/00**  
**(11) E 2761**  
 (96) 03784419.8, 31.7.2003  
 (97) 1525200, 10.10.2007  
 (24) 10.10.2007  
 (31) 400064 P  
 (32) 2.8.2002  
 (33) US  
 (73) AB Science, Paris, FR;  
 (72) CIUFOLINI Marco, Lyon, FR; WERMUTH Camille, Strasbourg, FR; GIETHLEN Bruno, Altorf, FR; MOUSSY Alain, Paris, FR;  
 (74) Hörmannová Zuzana, Ing., Bratislava, SK;  
 (86) PCT/IB2003/003685  
 (87) WO 2004/014903  
**(54) 2-(3-aminoaryl)amino-4-aryl-tiazoly pre liečenie chorôb**
- 
- 8 (51) C07D 417/00, A61K 31/506, A61P 35/00**  
**(11) E 2749**  
 (96) 03811029.2, 14.11.2003  
 (97) 1567522, 19.9.2007  
 (24) 19.9.2007  
 (31) 0226583  
 (32) 14.11.2002  
 (33) GB  
 (73) Cyclacel Limited, London, GB;  
 (72) WANG Shudong, Forfar Angus, GB; MEADES Christopher, Dundee, GB; WOOD Gavin, Cupar Fife, GB; O'BOYLE Janice, Dundee, GB; MCINNES Campbell, Dundee, GB; FISCHER Peter, Arbroath Angus, GB;  
 (74) Čechvalová Dagmar, Bratislava, SK;  
 (86) PCT/GB2003/004973  
 (87) WO 2004/043953  
**(54) Deriváty pyrimidínu**
- 
- 8 (51) C07D 471/00**  
**(11) E 2816**  
 (96) 05778749.1, 17.6.2005  
 (97) 1664044, 8.8.2007  
 (24) 8.8.2007  
 (31) 0406617  
 (32) 17.6.2004  
 (33) FR  
 (73) Sidem Pharma, Luxembourg, LU;  
 (72) COHEN Avraham, TEL AVIV, IL; SCHUTZE François, SAINT-NOM-LA-BRETECHE, FR; CHARBIT Suzy, CRETEIL, FR; MARTINET Frédéric, PARIS, FR; FICHEUX Hervé, NOGENT-SUR-MARNE, FR; HOMERIN Michel, COUR-COURONNES, FR;  
 (74) Bušová Eva, JUDr., Bratislava, SK;  
 (86) PCT/FR2005/001528  
 (87) WO 2006/005853  
**(54) Monohydrát sodnej soli S-tenatoprazolu a jeho použitie ako inhibítora protónovej pumpy**
- 
- 8 (51) C07D 487/00, A61K 31/519, A61P 9/00**  
**(11) E 2765**  
 (96) 04728571.3, 21.4.2004  
 (97) 1641797, 12.9.2007  
 (24) 12.9.2007  
 (31) 03101093, 464422 P  
 (32) 22.4.2003, 22.4.2003  
 (33) EP, US  
 (73) Solvay Pharmaceuticals GmbH, Hannover, DE;  
 (72) HEINRICH Timo, Gross-Umstadt, DE; PAHL Axel, Lindwedel, DE; LUITJENS Bernd-Martin, Hannover, DE; FINNER Emil, Isernhagen, DE; VERVEER Pieter C., Utrecht, NL; ZORGDRAGER Jan, Zaandam, NL;  
 (74) Čechvalová Dagmar, Bratislava, SK;  
 (86) PCT/EP2004/050573  
 (87) WO 2004/094428  
**(54) 4-(4-trans-hydroxycyklohexyl)amino-2-fenyl-7H-pyrolo[2,3d]pyrimidín-hydrogénmesylát a jeho polymorfné formy**
- 
- 8 (51) C07D 493/00, C07D 303/00, C07D 275/00, A61P 35/00**  
**(11) E 2802**  
 (96) 03748015.9, 12.9.2003  
 (97) 1539768, 19.9.2007  
 (24) 19.9.2007  
 (31) 0221312  
 (32) 13.9.2002  
 (33) GB  
 (73) Novartis AG, Basel, CH;  
 (72) KOCH Guido, Riehen, CH; LOISELEUR Olivier, Saint-Louis, FR;  
 (74) Čechvalová Dagmar, Bratislava, SK;  
 (86) PCT/EP2003/010171  
 (87) WO 2004/024735  
**(54) Nový spôsob prípravy derivátov epotilonov**
- 
- 8 (51) C07D 515/00, A61K 31/438, A61K 31/4985, A61P 35/00**  
**(11) E 2826**  
 (96) 02753134.2, 6.8.2002  
 (97) 1414828, 3.10.2007  
 (24) 3.10.2007  
 (31) 0119243  
 (32) 7.8.2001  
 (33) GB  
 (73) PHARMA MAR, S.A., Tres Cantos, Madrid, ES;  
 (72) MARTINEZ Valentin, Madrid, ES; GALLEGO Pilar, Madrid, ES; CUEVAS Carmen, Madrid, ES; MUNT Simon, Madrid, ES; MANZANARES Ignacio, Madrid, ES;  
 (74) Bušová Eva, JUDr., Bratislava, SK;  
 (86) PCT/GB2002/003592  
 (87) WO 2003/014127  
**(54) Analógy s protinádorovým účinkom**
-

**8 (51) C07D 515/00, A61P 35/00, A61K 31/495****(11) E 2725**

(96) 02747577.1, 17.7.2002

(97) 1406907, 29.8.2007

(24) 29.8.2007

(31) 0117402

(32) 17.7.2001

(33) GB

(73) PHARMA MAR, S.A., Tres Cantos, Madrid, ES;

(72) MARTINEZ Valentin, Pharma Mar, S.A., Tres Cantos, Madrid, ES; FLORES Maria, Pharma Mar, S.A, Tres Cantos, Madrid, ES; GALLEGO Pilar, Pharma Mar, S.A, Tres Cantos, Madrid, ES; CUEVAS Carmen, Pharma Mar, S.A., Tres Cantos, Madrid, ES; MUNT Simon, Pharma Mar, S.A., Tres Cantos, Madrid, ES; MANZANARES Ignacio, Pharma Mar, S.A., Tres Cantos, Madrid, ES;

(74) Bušová Eva, JUDr., Bratislava, SK;

(86) PCT/GB2002/003288

(87) WO 2003/008423

**(54) Protinádorové deriváty ET-734****8 (51) C07F 7/00****(11) E 2790**

(96) 06100158.2, 9.1.2006

(97) 1683801, 12.9.2007

(24) 12.9.2007

(31) 102005002575, 102005032658, 102005057801

(32) 20.1.2005, 13.7.2005, 3.12.2005

(33) DE, DE, DE

(73) Evonik Degussa GmbH, Düsseldorf, DE;

(72) Albert Philipp, Lörrach, DE; Hasse Andre, Linnich, DE; Klockmann Oliver, Niederzier, DE; Korth Karsten, Grenzach-Wyhlen, DE; Pieter Reimund, Bensheim, DE;

(74) Čechvalová Dagmar, Bratislava, SK;

**(54) Merkaptosilany****8 (51) C07H 17/00****(11) E 2779**

(96) 05775551.4, 25.4.2005

(97) 1742957, 12.9.2007

(24) 12.9.2007

(31) MU04912004

(32) 28.4.2004

(33) IN

(73) Alembic Limited, Gujarat, Vadodara, IN;

(72) SOHANI Suhas, Gujarat, Vadodara, IN; DEODHAR Mandar, Gujarat, Vadodara, IN; PATEL Nishant, Gujarat, Vadodara, IN; PATEL Manish, Gujarat, Vadodara, IN; DAVADRA Mahesh, Gujarat, Vadodara, IN; KANSAL Vinodkumar, Gujarat, Vadodara, IN;

(74) ROTT, RŮŽIČKA &amp; GUTTMANN, v. o. s., Bratislava, SK;

(86) PCT/IN2005/000125

(87) WO 2005/105821

**(54) Spôsob prípravy telitromycínu****8 (51) C07J 63/00****(11) E 2752**

(96) 04804830.0, 15.12.2004

(97) 1720895, 19.9.2007

(24) 19.9.2007

(31) 03104898

(32) 22.12.2003

(33) EP

(73) N.V. Organon, Oss, NL;

(72) VAN DER LOUW Jaap, N.V. Organon, Oss, NL; LEYSEN Dirk, Lokeren, BE; GROOTENHUIS Arij Jan, N.V. Organon, Oss, NL; DE GOOIJER Marcel Evert, N.V. Organon, Oss, NL;

(74) Majlingová Marta, Ing., Bratislava, SK;

(86) PCT/EP2004/053475

(87) WO 2005/061528

**(54) Steroidy so zmiešaným androgénnym a progestagénnym profilom****8 (51) C07K 14/195, C12N 15/52****(11) E 2715**

(96) 05075774.9, 16.7.2003

(97) 1589031, 15.8.2007

(24) 15.8.2007

(31) 0216509, 0224922

(32) 16.7.2002, 25.10.2002

(33) GB, GB

(73) Biotica Technology Limited, Cambridge, GB;

(72) Gregory Matthew Alan, Biotica Technology Limited, Nr Saffron Walden, Essex, GB; Gaisser Sabine, Biotica Technology Limited, Nr Saffron Walden, Essex, GB; Petkovic Hrvoje, Biotica Technology Limited, Nr Saffron Walden, Essex, GB; Moss Steven, Biotica Technology Limited, Nr Saffron Walden, Essex, GB;

(74) Hörmannová Zuzana, Ing., Bratislava, SK;

**(54) Produkcia polyketidov a ďalších prírodných produktov****8 (51) C07K 14/435, A61K 38/08****(11) E 2743**

(96) 05107898.8, 13.1.2004

(97) 1679319, 24.10.2007

(24) 24.10.2007

(31) 362003, 14642003

(32) 14.1.2003, 17.9.2003

(33) AT, AT

(73) Mattner Frank, Vienna, AT;

(72) Mattner Frank, Vienna, AT;

(74) Hörmannová Zuzana, Ing., Bratislava, SK;

**(54) Spôsoby prevencie a liečby Alzheimerovej choroby (AD)****8 (51) C08B 37/00****(11) E 2842**

(96) 05708619.1, 25.2.2005

(97) 1718679, 19.9.2007

(24) 19.9.2007

(31) MI20040347

(32) 26.2.2004

(33) IT

(73) LABORATOIRE MEDIDOM S.A., Geneva, CH;

(72) PIETRANGELO Antonello, Modena, IT; TRAVAGLI Valter, Siena, IT;

- (74) ROTT, RŮŽIČKA & GUTTMANN, v. o. s., Bratislava, SK;  
 (86) PCT/IB2005/000506  
 (87) WO 2005/085293  
**(54) Estery hyalurónovej kyseliny s reínom, spôsob ich prípravy a kompozícia ich obsahujúca**

**8 (51) C08F 236/00, C08F 4/00**

- (11) E 2718**  
 (96) 03787730.5, 24.7.2003  
 (97) 1525239, 12.9.2007  
 (24) 12.9.2007  
 (31) 10234746  
 (32) 30.7.2002  
 (33) DE  
 (73) SASOL Germany GmbH, Hamburg, DE;  
 (72) Koch Herbert, Raesfeld, DE; Adametz Wolfgang, Recklinghausen, DE;  
 (74) Litvákova Edita, Ing., Bratislava, SK;  
 (86) PCT/DE2003/002490  
 (87) WO 2004/016666  
**(54) Spôsob výroby polymérov s použitím konjugovaných diénov a vinylaromatických zlúčenín, polyméry vyrobené týmto spôsobom a ich použitie**

**8 (51) C08G 69/00**

- (11) E 2845**  
 (96) 04731364.8, 6.5.2004  
 (97) 1631615, 21.11.2007  
 (24) 21.11.2007  
 (31) 10321789  
 (32) 14.5.2003  
 (33) DE  
 (73) BASF Aktiengesellschaft, Ludwigshafen, DE;  
 (72) WINTERLING Helmut, Ludwigshafen, DE; DEMETER Jürgen, Ludwigshafen, DE; DEININGER Jürgen, Oftersheim, DE; KORY Gad, Gaiberg, DE; SÖTJE Oliver, Mannheim, DE; NEUHAUS Ralf, Heidelberg, DE; KREMPEL Kurt, Rödersheim-Gronau, DE; BENISCH Christoph, Mannheim, DE;  
 (74) Žovicová Viera, Mgr., Bratislava, SK;  
 (86) PCT/EP2004/004816  
 (87) WO 2004/101647  
**(54) Polyamidy**

**8 (51) C08J 5/00, C08F 265/00, C08F 230/00, B29C 39/00**

- (11) E 2770**  
 (96) 03704498.9, 30.1.2003  
 (97) 1487906, 31.10.2007  
 (24) 31.10.2007  
 (31) 10214436  
 (32) 27.3.2002  
 (33) DE  
 (73) BLANCO GmbH + Co KG, Oberderdingen, DE;  
 (72) HAJEK Andreas, Brackenheim, DE; HECK Thomas, Aglasterhausen, DE;  
 (74) Kastler Anton, Bratislava, SK;  
 (86) PCT/EP2003/000912  
 (87) WO 2003/080716  
**(54) Lisovacia hmota a z nej vyrábané tvarované výrobky z plastickej hmoty**

**8 (51) C08J 9/00**

- (11) E 2783**  
 (96) 04029286.4, 10.12.2004  
 (97) 1555284, 7.11.2007  
 (24) 7.11.2007  
 (31) 102004002367  
 (32) 15.1.2004  
 (33) DE  
 (73) BASF Aktiengesellschaft, Ludwigshafen, DE;  
 (72) Braun Frank, Dr., Ludwigshafen, DE;  
 (74) Žovicová Viera, Mgr., Bratislava, SK;  
**(54) Expandované polyolefinové častice obsahujúce špecifické nukleačné prostriedky**

**8 (51) C08K 3/00, C08L 75/00, C09D 175/04, C08K 5/00, C01F 7/00, C01F 5/00, H01B 7/17**

- (11) E 2815**  
 (96) 03291318.8, 2.6.2003  
 (97) 1491580, 26.9.2007  
 (24) 26.9.2007  
 (73) Nexans, Paris, FR;  
 (72) Mehl Alfred, Georgensmünd, DE; Dinkelmeyer Christof, Lauf, DE; Müller Friedrich, Lauf, DE;  
 (74) Bušová Eva, JUDr., Bratislava, SK;  
**(54) Zmes pre optické alebo elektrické káblové puzdrá**

**8 (51) C08L 95/00**

- (11) E 2834**  
 (96) 03758227.7, 11.8.2003  
 (97) 1529080, 26.9.2007  
 (24) 26.9.2007  
 (31) 217147  
 (32) 13.8.2002  
 (33) US  
 (73) Mitteldeutsche Hartstein-Industrie AG, Hanau, DE; Eurovia GmbH, Bottrop, DE; Eurovia, Rueil-Malmaison, FR;  
 (72) BARTHEL Walter, Langenselbold, DE; VON DEVIVERE Max, ED Amersfoort, NL; MARCHAND Jean-Pierre, Montesson, FR;  
 (74) PATENTSERVIS BRATISLAVA a. s., Bratislava, SK;  
 (86) PCT/FR2003/002506  
 (87) WO 2004/016565  
**(54) Spôsob výroby stavebnej zmesi obsahujúcej asfaltové spojivo a zariadenie na jeho usku-točňovanie**

**8 (51) C09C 3/10, C08K 3/00, C08K 5/00, C09D 7/12, C09D 169/00, C09D 133/00**

- (11) E 2807**  
 (96) 04763188.2, 13.7.2004  
 (97) 1654330, 17.10.2007  
 (24) 17.10.2007  
 (31) 11592003  
 (32) 23.7.2003  
 (33) AT  
 (73) Cytec Surface Specialties Austria GmbH, Wern-dorf, AT;  
 (72) HOBISCH Gerald, Graz, AT; MORRE Peter, Graz, AT;  
 (74) Hörmannová Zuzana, Ing., Bratislava, SK;

- (86) PCT/EP2004/007719  
 (87) WO 2005/012439  
**(54) Použitie vodou riediteľných kondenzačných živíc ako dispergačných činidiel pre vodou riediteľné pigmentové koncentráty**
- 
- 8 (51) C12M 1/107, B01F 7/00**  
**(11) E 2836**  
 (96) 05008977.0, 25.4.2005  
 (97) 1717305, 26.9.2007  
 (24) 26.9.2007  
 (73) U.T.S. Umwelt-Technik-Süd GmbH, Obertaufkirchen, DE;  
 (72) Bürger Adam, Grüntegernbach, DE;  
 (74) Mešková Viera, Ing., Bratislava, SK;  
**(54) Servisná šachta na bioplynové zariadenie pre fermentačnú nádrž bioplynového zariadenia**
- 
- 8 (51) C12N 15/62, C07K 14/005, C12N 9/16, G01N 33/50**  
**(11) E 2738**  
 (96) 04727873.4, 16.4.2004  
 (97) 1616011, 3.10.2007  
 (24) 3.10.2007  
 (31) MI20030821  
 (32) 18.4.2003  
 (33) IT  
 (73) International Centre for Genetic Engineering and Biotechnology, Trieste, IT;  
 (72) KÜHNE Christian, Vienna, AT; SIMONCSITS Andras, Trieste, IT;  
 (74) Hörmannová Zuzana, Ing., Bratislava, SK;  
 (86) PCT/EP2004/004062  
 (87) WO 2004/092194  
**(54) Chimérové polypeptidy a ich použitie**
- 
- 8 (51) C12N 15/863, A61K 39/275, C12N 5/10**  
**(11) E 2714**  
 (96) 03789029.0, 12.11.2003  
 (97) 1567653, 20.6.2007  
 (24) 20.6.2007  
 (31) 200201814  
 (32) 25.11.2002  
 (33) DK  
 (73) Bavarian Nordic A/S, Kvistgaard, DK;  
 (72) LEYRER Sonja, München, DE; HOWLEY Paul, Glen Waverly, AU;  
 (74) Čechvalová Dagmar, Bratislava, SK;  
 (86) PCT/EP2003/012610  
 (87) WO 2004/048582  
**(54) Rekombinantný poxvírus obsahujúci aspoň dva ATI promótoxy**
- 
- 8 (51) C12Q 1/68**  
**(11) E 2745**  
 (96) 04701994.8, 14.1.2004  
 (97) 1585836, 5.9.2007  
 (24) 5.9.2007  
 (31) 0300802  
 (32) 14.1.2003  
 (33) GB  
 (73) Lumora Limited, Cambridge, GB;  
 (72) TISI Laurence Carlo, Ely, GB; MURRAY James Augustus Henry, Cambridge, GB;  
 (74) Bušová Eva, JUDr., Bratislava, SK;
- 
- (86) PCT/GB2004/000127  
 (87) WO 2004/062338  
**(54) Spôsob stanovenia množstva templátovej nukleovej kyseliny, prítomnej vo vzorke**
- 
- 8 (51) C21D 8/02**  
**(11) E 2811**  
 (96) 03769565.7, 4.9.2003  
 (97) 1534869, 14.11.2007  
 (24) 14.11.2007  
 (31) 0211040  
 (32) 6.9.2002  
 (33) FR  
 (73) ARCELOR France, Saint Denis, FR;  
 (72) MOULIN Antoine, Metz, FR; LAPOINTE Jean-Luc, Jarny, FR;  
 (74) Čechvalová Dagmar, Bratislava, SK;  
 (86) PCT/FR2003/002641  
 (87) WO 2004/022793  
**(54) Oceľ s veľmi vysokou mechanickou pevnosťou a spôsob výroby tabule tejto ocele potiahnutej zinkom alebo zinkovou zliatinou**
- 
- 8 (51) C21D 9/46, C22C 38/00, B21B 1/26**  
**(11) E 2766**  
 (96) 04746934.1, 28.6.2004  
 (97) 1636392, 12.9.2007  
 (24) 12.9.2007  
 (31) 2003182675, 2004092280  
 (32) 26.6.2003, 26.3.2004  
 (33) JP, JP  
 (73) Nippon Steel Corporation, Tokyo, JP; ARCELOR France, Saint Denis, FR;  
 (72) Sugiura Natsuko, c/o Nippon Steel Corporation, Futtsu-shi, Chiba, JP; Takahashi Manabu, c/o Nippon Steel Corporation, Futtsu-shi, Chiba, JP; Yoshinaga Naoki, c/o Nippon Steel Corporation, Kimitsu-shi, Chiba, JP; Kimura Ken, c/o Nippon Steel Corporation, Futtsu-shi, Chiba, JP;  
 (74) PATENTSERVIS BRATISLAVA a. s., Bratislava, SK;  
 (86) PCT/JP2004/009465  
 (87) WO 2005/005670  
**(54) Za tepla valcovaný oceľový plech s vysokou pevnosťou a tvarovou stálosťou a spôsob jeho výroby**
- 
- 8 (51) C23C 8/08, C23C 8/24, C23C 8/06**  
**(11) E 2769**  
 (96) 03737943.5, 15.7.2003  
 (97) 1521861, 12.9.2007  
 (24) 12.9.2007  
 (31) 200201108, 401215 P  
 (32) 16.7.2002, 5.8.2002  
 (33) DK, US  
 (46) 2.11.2007  
 (73) Danmarks Tekniske Universitet, kgs. Lyngby, DK;  
 (72) SOMERS Marcel A. J., Billund, DK; CHRISTIANSEN Thomas, Frederikssund, DK; MOLLER Per, Esrum, DK;  
 (74) Gruber Dalibor, Ing., Košice, SK;  
 (86) PCT/DK2003/000497  
 (87) WO 2004/007789  
**(54) Spôsob cementovania výrobkov z antikorozynej ocele**
-

**8 (51) C25D 17/10, C25D 3/56****(11) E 2727**

(96) 04816453.7, 21.12.2004

(97) 1702090, 26.9.2007

(24) 26.9.2007

(31) 0315595

(32) 31.12.2003

(33) FR

(73) Coventya SAS, Clichy, FR;

(72) GONZALEZ François, Champagne sur Oise, FR; POMMIER Nicolas, Asnières sur Seine, FR; THIERRY Lionel, Clichy, FR; DUPRAT Jean-Jacques, Drancy, FR;

(74) Bušová Eva, JUDr., Bratislava, SK;

(86) PCT/FR2004/003321

(87) WO 2005/073438

**(54) Zariadenie na elektrolytické pokovovanie zin-  
kom alebo zinkovými zliatinami**

(86) PCT/EP2002/014425

(87) WO 2003/054263

**(54) Zariadenie na zovretie nite v kruhových pleta-  
cích strojoch na pletený tovar alebo podobne****8 (51) D02G 1/00, B29B 17/00, C08J 11/00,  
D04H 1/42, D04H 3/00****(11) E 2828**

(96) 03466013.4, 2.7.2003

(97) 1378595, 12.9.2007

(24) 12.9.2007

(73) Lykotex Slovakia, s.r.o., Hlinné 271, SK;

(72) Černý Miloš, Brno, CZ;

(74) Mešková Viera, Ing., Bratislava, SK;

**(54) Spôsob výroby textilíí z aramidových vlákien****8 (51) D04B 15/38****(11) E 2773**

(96) 02805331.2, 17.12.2002

(97) 1488032, 17.10.2007

(24) 17.10.2007

(31) MI20012775

(32) 21.12.2001

(33) IT

(73) SANTONI S.p.A., Brescia, IT;

(72) LONATI Francesco, zomrel, IT; LONATI Etto-  
re, Brescia, IT; LONATI Fausto, Brescia, IT;  
LONATI Tiberio, Brescia, IT;(74) ROTT, RŮŽIČKA & GUTTMANN, v. o. s.,  
Bratislava, SK;

(86) PCT/EP2002/014424

(87) WO 2003/054262

**(54) Zariadenie na zovretie nite, najmä na zovretie  
elastických nití s malým prierezom, v kruho-  
vých pletacích strojoch na pletený tovar alebo  
podobne****8 (51) D04B 15/38****(11) E 2837**

(96) 02798344.4, 17.12.2002

(97) 1488031, 17.10.2007

(24) 17.10.2007

(31) MI20012776

(32) 21.12.2001

(33) IT

(73) SANTONI S.p.A., Brescia, IT;

(72) LONATI Francesco (zomrel), IT; LONATI Etto-  
re, Brescia, IT; LONATI Fausto, Brescia, IT;  
LONATI Tiberio, Brescia, IT;(74) ROTT, RŮŽIČKA & GUTTMANN, v. o. s.,  
Bratislava, SK;**8 (51) E01B 9/00****(11) E 2756**

(96) 04405053.2, 28.1.2004

(97) 1528151, 5.9.2007

(24) 5.9.2007

(31) 18612003

(32) 31.10.2003

(33) CH

(73) Stadt Zürich (Verkehrsbetriebe Zürich), Zürich, CH;

(72) Arnold Martin, Zürich, CH;

(74) Majlingová Marta, Ing., Bratislava, SK;

**(54) Pripevňovacie usporiadanie pre koľajnice****8 (51) E02D 17/00, E02F 5/10, E02D 5/34, E02D 5/18****(11) E 2728**

(96) 04000766.8, 15.1.2004

(97) 1452645, 12.9.2007

(24) 12.9.2007

(31) 10308538

(32) 27.2.2003

(33) DE

(73) BAUER Maschinen GmbH, Schrobenuhausen, DE;  
(72) Arzberger Maximilian, Dipl.-Ing (FH), Igenhau-  
sen (Hollenbach), DE;

(74) Bušová Eva, JUDr., Bratislava, SK;

**(54) Spôsob zhotovovania podzemnej steny v ze-  
mine a fréza na podzemnú stenu****8 (51) E03D 9/00****(11) E 2759**

(96) 04291686.6, 2.7.2004

(97) 1496165, 8.8.2007

(24) 8.8.2007

(31) 0308194

(32) 4.7.2003

(33) FR

(73) JCDecaux SA, Neuilly-sur-Seine, FR;

(72) Gagosz Jean-Claude, Bu, FR;

(74) Guniš Jaroslav, Mgr., Bratislava, SK;

**(54) Verejné sanitárne zariadenie so zariadením na  
čistenie podlahy****8 (51) E04B 1/74, C04B 28/00, C04B 18/04****(11) E 2805**

(96) 03005865.5, 15.3.2003

(97) 1369539, 31.10.2007

(24) 31.10.2007

(31) 10224639

(32) 4.6.2002

(33) DE

(73) Heraklith GmbH, Fürnitz, AT;

(72) Hermann Dietmar, Seeboden, AT; Neuherz Wil-  
libald, Dr., Ferndorf, AT;

(74) Guniš Jaroslav, Mgr., Bratislava, SK;

**(54) Stavebný výrobok**

- 8 (51) E04F 19/02, E04F 15/02, E04F 13/00**  
**(11) E 2787**  
 (96) 05450040.0, 3.3.2005  
 (97) 1571274, 12.9.2007  
 (24) 12.9.2007  
 (31) 1632004  
 (32) 5.3.2004  
 (33) AT  
 (73) Proll Johannes, Wien, AT;  
 (72) Proll Johannes, Wien, AT;  
 (74) Bachratá Magdaléna, Mgr., Bratislava, SK;  
**(54) Krycí profil škár**
- 
- 8 (51) E06B 3/82, E06B 3/70**  
**(11) E 2719**  
 (96) 05733660.4, 29.4.2005  
 (97) 1766176, 29.8.2007  
 (24) 29.8.2007  
 (31) 20040381  
 (32) 31.5.2004  
 (33) IE  
 (73) Costello Timothy Francis, Glin, Co. Limerick, IE;  
 (72) Costello Timothy Francis, Glin, Co. Limerick, IE;  
 (74) Bachratá Magdaléna, Mgr., Bratislava, SK;  
 (86) PCT/IE2005/000049  
 (87) WO 2005/116386  
**(54) Dvere**
- 
- 8 (51) F01B 17/00, F01B 9/00**  
**(11) E 2780**  
 (96) 04805466.2, 17.11.2004  
 (97) 1702137, 19.9.2007  
 (24) 19.9.2007  
 (31) 0313401  
 (32) 17.11.2003  
 (33) FR  
 (73) MDI - Motor Development International S.A., Luxembourg, LU;  
 (72) NEGRE Guy, c/o MDI S.A., Carros Cedex, FR;  
 NEGRE Cyril, c/o MDI S.A., Carros Cedex, FR;  
 (74) Bušová Eva, JUDr., Bratislava, SK;  
 (86) PCT/FR2004/002929  
 (87) WO 2005/049968  
**(54) Motor s mono- a/alebo bienergetickoaktív-  
 nou komorou so stlačeným vzduchom a/alebo  
 dodatočnou energiou a jeho termodynamický  
 cyklus**
- 
- 8 (51) F01N 3/022, C04B 37/00, C04B 35/80, C04B 41/45**  
**(11) E 2809**  
 (96) 04816403.2, 16.12.2004  
 (97) 1706605, 31.10.2007  
 (24) 31.10.2007  
 (31) 0315407  
 (32) 24.12.2003  
 (33) FR  
 (73) Saint-Gobain Centre de Recherches et d'Etudes  
 Européen, Courbevoie, FR;  
 (72) BARDON Sébastien, c/o Saint-Gobain C.R.E.E.,  
 Cavailon CEDEX, FR; DUBOTS Dominique,  
 SALLANCHES, FR;  
 (74) Tomeš Pavol, Ing., Bratislava, SK;
- 
- (86) PCT/FR2004/003263  
 (87) WO 2005/071234  
**(54) Filtračná štruktúra, najmä filter na častice,  
 pre výfukové plyny spaľovacieho motora, a vý-  
 stužný prostriedok určený pre takúto štruktúru**
- 
- 8 (51) F02D 41/30**  
**(11) E 2771**  
 (96) 05781794.2, 20.6.2005  
 (97) 1766216, 7.11.2007  
 (24) 7.11.2007  
 (31) 0406859  
 (32) 23.6.2004  
 (33) FR  
 (73) PEUGEOT CITROËN AUTOMOBILES S.A.,  
 Velizy Villacoublay, FR;  
 (72) COLIGNON Christophe, LEVALLOIS PERRET,  
 FR;  
 (74) Čechvalová Dagmar, Bratislava, SK;  
 (86) PCT/FR2005/050465  
 (87) WO 2006/005868  
**(54) Systém vyhodnocovania regenerácie prostried-  
 kov na odstraňovanie znečistenia integrova-  
 ných do výfukového vedenia z motora auto-  
 mobilového vozidla**
- 
- 8 (51) F04D 29/42, F24F 11/00, F24F 11/02, F24F 13/00**  
**(11) E 2806**  
 (96) 04787004.3, 24.9.2004  
 (97) 1694967, 14.11.2007  
 (24) 14.11.2007  
 (31) 10349344  
 (32) 23.10.2003  
 (33) DE  
 (73) ebm-papst Landshut GmbH, Landshut, DE;  
 (72) GEIGER Martin, Bogen, DE; TUNGL Rudolf,  
 Ergolding, DE; HOPFENSBERGER Reinhold, Kör-  
 ning-Magersdorf, DE;  
 (74) Tomeš Pavol, Ing., Bratislava, SK;  
 (86) PCT/EP2004/010728  
 (87) WO 2005/050025  
**(54) Tlakový ventilátor s konštrukčným prvkom  
 pre laminárne prúdenie pred sacím otvorom**
- 
- 8 (51) F16D 23/02**  
**(11) E 2784**  
 (96) 03789295.7, 16.12.2003  
 (97) 1573218, 12.9.2007  
 (24) 12.9.2007  
 (31) 10260559  
 (32) 21.12.2002  
 (33) DE  
 (73) Schaeffler KG, Herzogenaurach, DE;  
 (72) SCHWUGER Josef, Herzogenaurach, DE;  
 (74) Hörmannová Zuzana, Ing., Bratislava, SK;  
 (86) PCT/EP2003/014298  
 (87) WO 2004/057204  
**(54) Drážka v držiaku spojovacej objímky**
-

**8 (51) F21V 31/00, F21V 17/00****(11) E 2804**

(96) 04763156.9, 10.7.2004

(97) 1649214, 19.9.2007

(24) 19.9.2007

(31) 10333980

(32) 25.7.2003

(33) DE

(73) IBV Holding GmbH, Osnabrück, DE;

(72) VONHOFF Jürgen, Osnabrück, DE;

(74) Hörmannová Zuzana, Ing., Bratislava, SK;

(86) PCT/EP2004/007619

(87) WO 2005/015082

**(54) Osvetľovacie teleso****8 (51) F23L 7/00, F23G 7/05****(11) E 2833**

(96) 02025138.5, 9.11.2002

(97) 1310734, 22.8.2007

(24) 22.8.2007

(31) 10155811

(32) 13.11.2001

(33) DE

(73) Air Liquide Deutschland GmbH, Düsseldorf, DE;

(72) Gross Gerhard, Willich, DE; Lailach Günter, Potsdam, DE;

(74) Čechvalová Dagmar, Bratislava, SK;

**(54) Spôsob zvýšenia výkonu pri spaľovaní spáľiteľného odpadu****8 (51) F28G 1/00, F28G 15/00, B08B 9/02****(11) E 2848**

(96) 04774883.5, 13.8.2004

(97) 1668307, 10.10.2007

(24) 10.10.2007

(31) 1024113

(32) 14.8.2003

(33) NL

(73) Peinemann Equipment B.V., DB Hoogvliet, NL;

(72) VERSTRAETEN Paul Franciscus Marie, PP Eede, NL;

(74) PATENTSERVIS BRATISLAVA a. s., Bratislava, SK;

(86) PCT/NL2004/000576

(87) WO 2005/017438

**(54) Dýzové zariadenie s vratným pohybom****8 (51) F41H 5/00****(11) E 2734**

(96) 03772241.0, 20.10.2003

(97) 1595105, 29.8.2007

(24) 29.8.2007

(31) MI20030295

(32) 19.2.2003

(33) IT

(73) F.LLI Citterio S.p.A., Monza (Milano), IT;

(72) CITTERIO Giorgio Celeste, Monza, IT;

(74) Bušová Eva, JUDr., Bratislava, SK;

(86) PCT/EP2003/011645

(87) WO 2004/074761

**(54) Antipenetračný flexibilný vrstvený materiál****8 (51) G01N 29/04, G01H 5/00****(11) E 2772**

(96) 03010646.2, 13.5.2003

(97) 1367390, 19.9.2007

(24) 19.9.2007

(31) 10223786

(32) 29.5.2002

(33) DE

(73) SMS Meer GmbH, Mönchengladbach, DE;

(72) Sauerland Martin, Mönchengladbach, DE; Deppe Gerd-Joachim, Dr., Krefeld, DE;

(74) Hörmannová Zuzana, Ing., Bratislava, SK;

**(54) Spôsob a zariadenie na určovanie rýchlosti šírenia zvuku v materiáli v závislosti od teploty****8 (51) G02B 6/28, G02F 1/01****(11) E 2823**

(96) 03744389.2, 14.3.2003

(97) 1486807, 19.9.2007

(24) 19.9.2007

(31) 200200631

(32) 15.3.2002

(33) ES

(73) UNIVERSIDAD POLITECNICA DE VALENCIA, Valencia, ES;

(72) Marti Sendra Javier, Valencia, ES; Corral Gonzalez Juan Luis, Valencia, ES; Vidal Rodriguez Borja, Valencia, ES; Madrid Diaz Daniel, Valencia, ES;

(74) PATENTSERVIS BRATISLAVA a. s., Bratislava, SK;

(86) PCT/ES2003/000122

(87) WO 2003/079080

**(54) Násobná oneskorovacia linka****8 (51) G08B 13/00, G08B 25/10, G08B 25/08, G07C 5/00****(11) E 2731**

(96) 04775842.0, 18.3.2004

(97) 1614077, 15.8.2007

(24) 15.8.2007

(31) 200302250

(32) 20.3.2003

(33) ZA

(73) Powers International, Inc., Belmont, NC, US;

(72) Giermanski James R., Belmont, NC, US; Smith Philippus Lodewyk Jacobus, Waterkloof, ZA; Van Rooyen Vincent Rigardo, Centurion, ZA;

(74) Majlingová Marta, Ing., Bratislava, SK;

(86) PCT/US2004/008068

(87) WO 2005/008609

**(54) Systémy, spôsoby a počítačové programové produkty na monitorovanie transportných kontajnerov****8 (51) G21C 19/00, G21C 19/20****(11) E 2814**

(96) 03102374.0, 30.7.2003

(97) 1411528, 19.12.2007

(24) 19.12.2007

(31) 0212767

(32) 15.10.2002

(33) FR

(73) REEL, Saint Cyr au Mont d'Or, FR; Areva NP, Courbevoie, FR;

(72) Jullien Michel, Lucenay, FR;

- (74) Guniš Jaroslav, Mgr., Bratislava, SK;  
**(54) Nástroj na uľahčenie vsádzky článkov jadrového paliva do aktívnej zóny jadrového reaktora**

---

**8 (51) H01R 39/00**

- (11) E 2732**  
 (96) 03747421.0, 26.4.2003  
 (97) 1502331, 22.8.2007  
 (24) 22.8.2007  
 (31) 10220033  
 (32) 4.5.2002  
 (33) DE  
 (73) Friedrich Nettelhoff GmbH & Co.KG Spezialfabrik für Kleinkollektoren, Menden, DE;  
 (72) Nettelhoff Christoph Friedrich, Menden, DE;  
 (74) Hörmannová Zuzana, Ing., Bratislava, SK;  
 (86) PCT/EP2003/004379  
 (87) WO 2003/094310  
**(54) Komutátor a komutátorový výstužný krúžok**

---

**8 (51) H03H 9/00**

- (11) E 2795**  
 (96) 03799856.4, 26.11.2003  
 (97) 1573909, 19.9.2007  
 (24) 19.9.2007  
 (31) 326356  
 (32) 20.12.2002  
 (33) US  
 (73) Sulphco, Inc., Sparks, Nevada, US;  
 (72) Gunnerman Rudolf, W., Reno, NV, US;  
 (74) Bušová Eva, JUDr., Bratislava, SK;  
 (86) PCT/US2003/037980  
 (87) WO 2004/062101  
**(54) Antikorózný ultrazvukový zvukovod**

---

**8 (51) H04B 7/005**

- (11) E 2716**  
 (96) 04799088.2, 9.11.2004  
 (97) 1685659, 3.10.2007  
 (24) 3.10.2007  
 (31) 0326365  
 (32) 12.11.2003  
 (33) GB  
 (73) Koninklijke Philips Electronics N.V., Eindhoven, NL;  
 (72) MOULSLEY Timothy J., Philips IP & Standards, Redhill Surrey, GB; BAKER Matthew P. J., Philips IP & Standards, Redhill Surrey, GB;  
 (74) Žovicová Viera, Mgr., Bratislava, SK;  
 (86) PCT/IB2004/052347  
 (87) WO 2005/048483  
**(54) Rádiokomunikačný systém, spôsob prevádzky komunikačného systému a mobilnej stanice**

**8 (51) H04R 23/00**

- (11) E 2711**  
 (96) 02780194.3, 13.11.2002  
 (97) 1446979, 10.1.2007  
 (24) 10.1.2007  
 (31) 20015552  
 (32) 13.11.2001  
 (33) NO  
 (73) Sinvent AS, Trondheim, NO;  
 (72) JOHANSEN Ib-Rune, Oslo, NO; SOLGAARD Olav, Stanford, CA, US; LOVHAUGEN Odd, Oslo, NO; SAGBERG Hakon, Oslo, NO; ROGNE Henrik, Oslo, NO; WANG Dag, Oslo, NO;  
 (74) Harvan Ladislav, Ing., Bratislava, SK;  
 (86) PCT/NO2002/000422  
 (87) WO 2003/043377  
**(54) Optický senzorový prvok posunu**

---

**8 (51) H05B 41/28**

- (11) E 2840**  
 (96) 04106637.4, 16.12.2004  
 (97) 1545167, 26.9.2007  
 (24) 26.9.2007  
 (31) 20031870  
 (32) 19.12.2003  
 (33) FI  
 (73) Teknoware Oy, Lahti, FI;  
 (72) Kuisma Jouko, Lahti, FI; Hartikka Yrjö, Pennala, FI;  
 (74) PATENTSERVIS BRATISLAVA a. s., Bratislava, SK;  
**(54) Usporiadanie zapojenia s pripojovacím prvkom žiarivky**

---

**8 (51) H05K 1/02, H05K 1/18, H05K 3/30**

- (11) E 2852**  
 (96) 06110146.5, 20.2.2006  
 (97) 1694103, 10.10.2007  
 (24) 10.10.2007  
 (31) 0501765  
 (32) 22.2.2005  
 (33) FR  
 (73) MAGNETI MARELLI FRANCE, Nanterre, FR;  
 (72) Aujay Olivier, Chatellerault, FR; Grohando Claude, Chatellerault, FR;  
 (74) PATENTSERVIS BRATISLAVA a. s., Bratislava, SK;  
**(54) Spôsob montáže elektronickej súčiastky na podložku a systém**
-



(51)	(11)	(51)	(11)	(51)	(11)	(51)	(11)
A01C 17/00	2843	A61P 25/00	2753	C01B 33/00	2789	C12M 1/107	2836
A01N 43/34	2844	A63F 9/06	2742	C07C 55/00	2709	C12N 15/62	2738
A22C 17/00	2735	B01D 24/02	2835	C07C 227/00	2724	C12N 15/863	2714
A23C 11/00	2818	B01D 53/26	2721	C07C 275/00	2797	C12Q 1/68	2745
A23L 1/00	2813	B05B 1/00	2825	C07C 275/00	2710	C21D 8/02	2811
A47B 95/00	2722	B05B 11/00	2708	C07C 317/00	2736	C21D 9/46	2766
A47F 5/10	2820	B05C 5/00	2706	C07C 317/00	2778	C23C 8/08	2769
A47J 31/24	2808	B21D 26/00	2782	C07C 323/00	2822	C25D 17/10	2727
A47J 43/04	2713	B21D 43/05	2777	C07D 213/00	2775	D02G 1/00	2828
A61B 5/06	2747	B21D 47/00	2729	C07D 213/00	2750	D04B 15/38	2837
A61F 2/08	2824	B22C 9/00	2704	C07D 241/00	2712	D04B 15/38	2773
A61F 5/44	2800	B22D 11/128	2801	C07D 295/00	2774	E01B 9/00	2756
A61K 8/19	2792	B23C 3/12	2768	C07D 305/00	2754	E02D 17/00	2728
A61K 9/00	2755	B23K 1/012	2810	C07D 309/00	2764	E03D 9/00	2759
A61K 9/16	2762	B23Q 1/25	2781	C07D 333/00	2737	E04B 1/74	2805
A61K 9/16	2839	B24B 5/00	2819	C07D 401/00	2830	E04F 19/02	2787
A61K 9/20	2850	B24B 7/20	2832	C07D 403/00	2846	E06B 3/82	2719
A61K 9/26	2763	B28B 21/00	2757	C07D 405/00	2760	F01B 17/00	2780
A61K 31/28	2803	B29B 17/00	2841	C07D 417/00	2749	F01N 3/022	2809
A61K 31/365	2838	B29C 49/06	2767	C07D 417/00	2761	F02D 41/30	2771
A61K 31/397	2744	B29D 29/00	2733	C07D 471/00	2816	F04D 29/42	2806
A61K 31/409	2746	B32B 1/00	2829	C07D 487/00	2765	F16D 23/02	2784
A61K 31/4353	2812	B32B 27/32	2849	C07D 493/00	2802	F21V 31/00	2804
A61K 31/4353	2831	B32B 27/32	2847	C07D 515/00	2725	F23L 7/00	2833
A61K 31/44	2730	B60C 27/00	2798	C07D 515/00	2826	F28G 1/00	2848
A61K 31/505	2748	B60C 27/00	2786	C07F 7/00	2790	F41H 5/00	2734
A61K 31/551	2821	B60H 1/00	2817	C07H 17/00	2779	G01N 29/04	2772
A61K 31/56	2720	B60K 15/04	2776	C07J 63/00	2752	G02B 6/28	2823
A61K 31/70	2723	B60L 5/00	2794	C07K 14/195	2715	G08B 13/00	2731
A61K 31/74	2705	B60R 19/18	2717	C07K 14/435	2743	G21C 19/00	2814
A61K 33/00	2726	B60R 21/34	2785	C08B 37/00	2842	H01R 39/00	2732
A61K 36/185	2851	B63H 5/00	2796	C08F 236/00	2718	H03H 9/00	2795
A61K 36/185	2788	B65B 3/04	2758	C08G 69/00	2845	H04B 7/005	2716
A61K 39/12	2751	B65D 75/52	2827	C08J 5/00	2770	H04R 23/00	2711
A61K 39/275	2793	B65D 77/10	2707	C08K 9/00	2783	H05B 41/28	2840
A61K 47/26	2741	B65D 81/00	2740	C08K 3/00	2815	H05K 1/02	2852
A61L 12/00	2739	B66B 11/00	2791	C08L 95/00	2834		
A61M 15/00	2799	B67D 1/00	2703	C09C 3/10	2807		

**SC4A Sprístupnené opravené preklady európskych patentových spisov**

- (11) **E 2050**  
(97) 1610766, 16.5.2007  
(24) 16.5.2007  
(45) 6.9.2007  
(54) **Amoxicilín trihydrát**
- 

**MM4A Zaniknuté európske patenty pre nezaplatenie udržiavacích poplatkov**

- (11) **E 1600**  
(97) 1517749  
Dátum zániku: 23.6.2007
- 

**PC4A Prevody a prechody práv na európske patenty**

- (11) **E 400**  
(97) 1380382, 19.10.2005  
(73) Grob-Werke GmbH & Co. KG, Mindelheim, DE;  
Predchádzajúci majiteľ:  
Grob-Werke Burkhart Grob e.K., Mindelheim, DE;  
Dátum uzavretia zmluvy: 13.12.2007  
Dátum zápisu do registra: 31.1.2008
- 

- (11) **E 1494**  
(97) 1501565, 2.11.2006  
(73) Hemoteq AG, Würselen, DE;  
Predchádzajúci majiteľ:  
Hemoteq GmbH, Würselen, DE;  
Dátum uzavretia zmluvy: 30.5.2007  
Dátum zápisu do registra: 10.1.2008
- 

- (11) **E 620**  
(97) 1425612, 15.2.2006  
(73) MTEM Limited, Edinburgh, GB;  
Predchádzajúci majiteľ:  
The University Court of the University of Edinburgh, Edinburgh, GB;  
Dátum uzavretia zmluvy: 19.12.2007  
Dátum zápisu do registra: 31.1.2008
-

**TC4A****Zmeny mien****(11) E 251**

(97) 1497106, 28.9.2005

(73) Continental Matador Rubber, s.r.o., Púchov, SK;  
Dátum zápisu do registra: 16.1.2008**(11) E 849**

(97) 1509388, 21.6.2006

(73) Continental Matador Rubber, s.r.o., Púchov, SK;  
Dátum zápisu do registra: 16.1.2008**(11) E 458**

(97) 1509387, 16.11.2005

(73) Continental Matador Rubber, s.r.o., Púchov, SK;  
Dátum zápisu do registra: 16.1.2008**(11) E 2197**

(97) 1676000, 9.5.2007

(73) ArcelorMittal Bettembourg S.A., Bettembourg,  
LU;  
Dátum zápisu do registra: 8.1.2008**TE4A****Zmeny adries****(11) E 960**

(97) 1308680, 7.6.2006

(73) Linde Aktiengesellschaft, 80807 München, DE;  
Dátum zápisu do registra: 31.1.2008**(11) E 1847**

(97) 1321218, 7.2.2007

(73) Linde Aktiengesellschaft, 80807 München, DE;  
Dátum zápisu do registra: 31.1.2008

# ČASŤ

**DODATKOVÉ OCHRANNÉ OSVEDČENIA**

## Číselné kódy na označovanie bibliografických údajov (Štandard WIPO ST. 9)

- |  |   |
|--|---|
| <p>(11) Číslo dokumentu</p> <p>(21) Číslo žiadosti</p> <p>(22) Dátum podania žiadosti</p> <p>(24) Predpokladaný dátum nadobudnutia účinkov dodatkového ochranného osvedčenia</p> <p>(54) Názov vynálezu základného patentu</p> <p>(68) Číslo základného patentu</p> <p>(71) Meno (názov) žiadateľa (-ov)</p> <p>(73) Meno (názov) majiteľa (-ov)</p> <p>(74) Meno (názov) zástupcu (-ov)</p> | <p>(92) Číslo a dátum prvého povolenia uviesť liečivo alebo výrobok na ochranu rastlín na trh v Slovenskej republike</p> <p>(93) Číslo, dátum a štát prvého povolenia uviesť liečivo alebo výrobok na ochranu rastlín na trh v Spoločenstve</p> <p>(94) Predpokladaný dátum uplynutia platnosti osvedčenia</p> <p>(95) Názov liečiva/výrobku na ochranu rastlín<br/>typ: (liečivo/výrobok na ochranu rastlín)</p> |
|--|---|

### Zverejnené žiadosti o udelenie dodatkového ochranného osvedčenia

- (21) **5-2007**
  - (22) 5.12.2007
  - (68) 280717
  - (54) Bis-Benzo alebo benzopyrido-cyklohepta zlúčeniny, spôsob ich prípravy, farmaceutický prípravok a použitie
  - (71) Schering Corporation, Kenilworth, NJ, US;
  - (74) Majlingová Marta, Ing., Bratislava, SK;
  - (92) 24/0148/07-S, 27.6.2007
  - (93) 64.053, 4.7.2001, ES
  - (95) **Rupatafín**  
typ: liečivo
- 

### Udelené dodatkové ochranné osvedčenia

- (11) **55**
  - (21) 2-2006
  - (22) 2.6.2006
  - (24) 29.10.2012
  - (68) 285035
  - (54) Antagonisty rastového faktora vaskulárnych endotelových buniek
  - (73) GENENTECH, INC., South San Francisco, CA, US;
  - (74) Bachratá Magdaléna, Mgr., Bratislava, SK;
  - (92) EU/1/04/300/001, EU/1/04/300/002, 12.1.2005
  - (93) 56922 01-02, 16.12.2004, CH
  - (95) **Bevacizumab**  
typ: liečivo
  - (94) 29.10.2017
- 

### Zmeny mien

- (11) **36**
  - (21) 5-2005
  - (73) Nycomed GmbH, Konstanz, DE;  
Dátum zápisu do registra: 23.1.2008
-

# ČASŤ

## ÚŽITKOVÉ VZORY

## Kódy na označovanie jednotlivých druhov dokumentov (Štandard WIPO ST. 16)

- U** - **Zapísané** úžitkové vzory podľa zákona č. 478/1992 Zb. o úžitkových vzoroch v znení zákona NR SR č. 90/93 Z. z. o opatreniach v oblasti priemyselného vlastníctva

## Číselné kódy na označovanie bibliografických údajov (Štandard WIPO ST. 9)

- |  |  |
|--|--|
| <b>(11)</b> Číslo dokumentu  | <b>(51)</b> Medzinárodné patentové triedenie                       |
| <b>(21)</b> Číslo prihlášky  | <b>(54)</b> Názov  |
| <b>(22)</b> Dátum podania prihlášky                                  | <b>(62)</b> Číslo pôvodnej prihlášky v prípade vylúčenej prihlášky |
| <b>(24)</b> Dátum nadobudnutia účinkov úžitkového vzoru              | <b>(67)</b> Číslo pôvodnej prihlášky v prípade odbočenia           |
| <b>(31)</b> Číslo prioritnej prihlášky                               | <b>(72)</b> Meno pôvodcu (-ov)                                     |
| <b>(32)</b> Dátum podania prioritnej prihlášky                       | <b>(73)</b> Meno (názov) majiteľa (-ov)                            |
| <b>(33)</b> Krajina alebo regionálna organizácia priority            | <b>(74)</b> Meno (názov) zástupcu (-ov)                            |
| <b>(45)</b> Dátum oznámenia o zápise úžitkového vzoru                | <b>(86)</b> Číslo podania medzinárodnej prihlášky podľa PCT        |
| <b>(47)</b> Dátum zápisu a sprístupnenia úžitkového vzoru verejnosti | <b>(87)</b> Číslo zverejnenia medzinárodnej prihlášky podľa PCT    |

Poznámka:

Číslo uvádzané pred kódom **(51)** znamená verziu Medzinárodného patentového triedenia.

## Kódy na označovanie záhlaví oznámení publikovaných vo Vestníku ÚPV SR (Štandard WIPO ST. 17)

- FG1K** Zapísané úžitkové vzory  
**MA1K** Zaniknuté úžitkové vzory vzdáním sa  
**MC1K** Vymazané úžitkové vzory  
**MG1K** Čiastočne vymazané úžitkové vzory  
**MK1K** Zaniknuté úžitkové vzory uplynutím doby platnosti  
**ND1K** Predĺženie platnosti úžitkových vzorov  
**PC1K** Prevody a prechody práv  
**PD1K** Zmeny dispozičných práv na úžitkové vzory (zálohy)  
 Zmeny dispozičných práv na úžitkové vzory (ukončenie zálohov)  
**QB1K** Licenčné zmluvy registrované alebo udelené  
**QC1K** Ukončenie platnosti licenčných zmlúv  
**SB1K** Zapísané úžitkové vzory do registra po odtajnení  
**TA1K** Doplnenie pôvodcu (-ov)  
**TB1K** Opravy mien  
**TC1K** Zmeny mien  
**TD1K** Opravy adries  
**TE1K** Zmeny adries  
**TF1K** Opravy dátumov  
**TG1K** Opravy zatriedenia podľa MPT  
**TH1K** Opravy chýb alebo zmeny všeobecne  
**TK1K** Opravy tlačových chýb vo Vestníku ÚPV SR



## ND1K

## Predĺženie platnosti úžitkových vzorov

(11)	(51)	(11)	(51)	(11)	(51)	(11)	(51)
2834	C07C 31/00	3155	B23G 9/00	3864	E03F 5/00	4177	G09F 9/30
2859	C04B 7/00	3795	G21D 1/00	3866	B65D 5/02	4207	F16L 57/00
2914	B61L 1/00	3809	H02M 3/24	3988	C09K 5/00	4746	B60R 25/00
3024	E21D 21/00	3815	F23N 5/00	4083	G10K 15/04	4816	B63H 11/00
3052	D03C 7/00	3818	C05F 1/00	4129	G05D 25/00		
3111	B24B 15/00	3853	A63F 13/02	4138	C02F 1/48		

**8 (51) A63F 13/02, A63F 13/12, H04B 7/26****(11) 3853**

(21) 327-2003

(22) 18.12.2003

(73) Varga Zdeněk, Praha - Dubeč, CZ; Scheinherr David, Mgr., Praha, CZ;

**(54) Komplexný systém na prevádzku výherných hier****8 (51) B23G 9/00****(11) 3155**

(21) 258-2001

(22) 13.8.2001

(73) TECHNIA, spol. s r. o., Nové Zámky, SK;

**(54) Nástroj na čistenie závitov****8 (51) B24B 15/00****(11) 3111**

(21) 257-2001

(22) 13.8.2001

(73) TECHNIA, spol. s r. o., Nové Zámky, SK;

**(54) Brusivo na zabrusovanie sediel ventilov****8 (51) B60R 25/00, G01S 5/00****(11) 4746**

(21) 5083-2006

(22) 9.8.2004

(73) IRLAVS s. r. o., Stará Turá, SK;

**(54) Integrovaný rádiový lokalizačný a vyhľadávací systém****8 (51) B61L 1/00, B61L 13/00****(11) 2914**

(21) 379-2000

(22) 13.12.2000

(73) AŽD Praha, s. r. o., Praha, CZ;

**(54) Elektronický automatický blok****8 (51) B63H 11/00, B63H 21/00****(11) 4816**

(21) 64-2007

(22) 18.5.2004

(73) Valíček Štefan, Ing., Višňové, SK; Labudíková Darina, Kysucké Nové Mesto, SK;

**(54) Zariadenie na pohon plavidla z hnacieho motora****8 (51) B65D 5/02****(11) 3866**

(21) 67-2004

(22) 17.3.2004

(73) VITTO TEA BOARD, s. r. o., Praha, CZ;

**(54) Škatuľový obal na hygienické balenie výrobkov, najmä čajových nálevových vreciek****8 (51) C02F 1/48****(11) 4138**

(21) 5019-2004

(22) 22.11.2004

(73) TEKON CZ, s. r. o., Petřvald, CZ;

**(54) Zariadenie na úpravu vody****8 (51) C04B 7/00, C04B 22/00, C04B 24/00****(11) 2859**

(21) 409-2000

(22) 29.12.2000

(73) Považská cementáreň, a. s., Ladce, SK;

**(54) Aditívum na zníženie obsahu chrómanov v cementoch a výrobkoch obsahujúcich cement****8 (51) C05F 1/00****(11) 3818**

(21) 322-2003

(22) 12.12.2003

(73) Szöke Štefan, PhDr., Košice, SK; Vysoký Róbert, Ing., Trebišov, SK; Kocák Jaroslav, Trebišov, SK;

**(54) Prísada do hnojiva s obsahom organického dusíka****8 (51) C07C 31/00, C08L 83/00****(11) 2834**

(21) 314-2000

(22) 11.10.2000

(73) SLOVNAFT, a. s., Bratislava, SK;

**(54) Koncentrát na prípravu chladiacej kvapaliny a chladiaca kvapalina****8 (51) C09K 5/00, C07C 31/00****(11) 3988**

(21) 141-2004

(22) 30.4.2001

(73) SLOVNAFT, a. s., Bratislava, SK;

**(54) Koncentrát a náplň do teplovýmenných systémov**

**8 (51) D03C 7/00, D03C 9/00**  
**(11) 3052**  
 (21) 24-2001  
 (22) 12.1.2001  
 (73) Jakubo Jozef, Ing., Vsetín, CZ; Chaloupka Pavel, Moravský Krumlov, CZ;  
**(54) Perlinková nitel'nica**

**8 (51) E03F 5/00**  
**(11) 3864**  
 (21) 328-2003  
 (22) 19.12.2003  
 (73) HL Hutterer & Lechner GmbH, Himberg bei Wien, AT;  
**(54) Podlahový výpust**

**8 (51) E21D 21/00**  
**(11) 3024**  
 (21) 4-2001  
 (22) 4.1.2001  
 (73) MORYS s. r.o., Paskov, CZ;  
**(54) Svorníková výstuž**

**8 (51) F16L 57/00, F16L 58/00, E02D 37/00**  
**(11) 4207**  
 (21) 5022-2005  
 (22) 1.6.2004  
 (73) Krajec Pavol, Ing., Rožňava, SK;  
**(54) Plavená základka**

**8 (51) F23N 5/00**  
**(11) 3815**  
 (21) 10-2004  
 (22) 26.1.2004  
 (73) ŽDB GROUP a. s., Bohumín, CZ;  
**(54) Zabezpečovacie zariadenie proti prehrievaniu kotla**

**8 (51) G05D 25/00, G09F 13/00**  
**(11) 4129**  
 (21) 261-2004  
 (22) 24.9.2004  
 (73) ALCOR-SIGNS, spol. s r. o., Topolčany, SK;  
**(54) Zapojenie regulácie jasu riadene osvetľovaného vizuálneho najmä informačného objektu**

**8 (51) G09F 9/30, G02B 6/42, H01L 33/00**  
**(11) 4177**  
 (21) 5026-2004  
 (22) 22.12.2004  
 (73) Značky Praha s. r. o., Statenice, CZ;  
**(54) Jednodiódový dioptrický element**

**8 (51) G10K 15/04**  
**(11) 4083**  
 (21) 148-2004  
 (22) 1.6.2004  
 (73) Raffaj Vladimír, Ing., CSc., Bratislava, SK;  
**(54) Zariadenie na ozvučenie signálov zo živých objektov**

**8 (51) G21D 1/00, F16K 41/00**  
**(11) 3795**  
 (21) 323-2003  
 (22) 12.12.2003  
 (73) CHESTREAL, a. s., Senec, SK;  
**(54) Tesnenie komory vretena hlavnej uzatvárajcej armatúry**

**8 (51) H02M 3/24**  
**(11) 3809**  
 (21) 304-2003  
 (22) 1.12.2003  
 (73) AŽD Praha, s. r. o., Praha, CZ;  
**(54) Menič jednosmerného trakčného napätia na nízke napätie železničného infraštruktúrneho zariadenia**

(51)	(11)	(51)	(11)	(51)	(11)	(51)	(11)
A63F 13/02	3853	B65D 5/02	3866	D03C 7/00	3052	G09F 9/30	4177
B23G 9/00	3155	C02F 1/48	4138	E03F 5/00	3864	G10K 15/04	4083
B24B 15/00	3111	C04B 7/00	2859	E21D 21/00	3024	G21D 1/00	3795
B60R 25/00	4746	C05F 1/00	3818	F16L 57/00	4207	H02M 3/24	3809
B61L 1/00	2914	C07C 31/00	2834	F23N 5/00	3815		
B63H 11/00	4816	C09K 5/00	3988	G05D 25/00	4129		

**PC1K****Prevody a prechody práv****(11) 2714**

(21) 184-2000

(73) INTERPEAT Agrárkereskedelmi Kft., Tapolca, HU;  
Predchádzajúci majiteľ:  
INTERTRADE SLOVAKIA, s. r. o., Bratislava, SK; Sáros Lajos, Tapolca, HU; Küssz László, Ing., Aszófő, HU; Fulmer Zsuzsanna, Tapolca, HU; Hegedüs Ladislav, Ing., Bratislava, SK; Červenák Ján, Ing., Bratislava, SK; Poór Jozef, RNDr., Bratislava, SK;

Dátum uzavretia zmluvy: 29.11.2007

Dátum zápisu do registra: 25.1.2008

**(11) 4615**

(21) 5018-2006

(73) SABICU PROPERTY INVESTMENTS LIMITED, Nicosia, CY;

Predchádzajúci majiteľ:

Motyčka Jozef, Ing., Bratislava, SK; Kukuča Roman, Ing., CSc., Bratislava, SK;

Dátum uzavretia zmluvy: 11.1.2008

Dátum zápisu do registra: 1.2.2008

**QB1K****Licenčné zmluvy registrované alebo udelené****(11) 4615**

(21) 5018-2006

(73) SABICU PROPERTY INVESTMENTS LIMITED, Nicosia, CY;

Nadobúdateľ:

MOVYS, a.s., Bratislava, SK;

Druh licencie: zmluvná nevýlučná

Dátum uzavretia licenčnej zmluvy: 11.1.2008

Dátum zápisu do registra: 1.2.2008

**(11) 4615**

(21) 5018-2006

(73) SABICU PROPERTY INVESTMENTS LIMITED, Nicosia, CY;

Nadobúdateľ:

ANDIS, s.r.o., Bratislava, SK;

Druh licencie: zmluvná nevýlučná

Dátum uzavretia licenčnej zmluvy: 11.1.2008

Dátum zápisu do registra: 1.2.2008

**TC1K****Zmeny mien****(11) 2587**

(21) 333-99

(73) ArcelorMittal Ostrava a. s., Ostrava - Kunčice, CZ;  
Dátum zápisu do registra: 18.1.2008

**(11) 4796**

(21) 5012-2007

(73) ArcelorMittal Ostrava a. s., Ostrava - Kunčice, CZ;  
Dátum zápisu do registra: 18.1.2008

**(11) 2588**

(21) 334-99

(73) ArcelorMittal Ostrava a. s., Ostrava - Kunčice, CZ;  
Dátum zápisu do registra: 18.1.2008

**(11) 4797**

(21) 5013-2007

(73) ArcelorMittal Ostrava a. s., Ostrava - Kunčice, CZ;  
Dátum zápisu do registra: 18.1.2008

**(11) 3204**

(21) 77-2001

(73) Slovak Telekom, a.s., Bratislava, SK;  
Dátum zápisu do registra: 25.1.2008

**(11) 4798**

(21) 5014-2007

(73) ArcelorMittal Ostrava a. s., Ostrava - Kunčice, CZ;  
Dátum zápisu do registra: 18.1.2008

**(11) 4720**

(21) 150-2006

(73) ArcelorMittal Ostrava a. s., Ostrava - Kunčice, CZ;  
Dátum zápisu do registra: 18.1.2008

**TH1K**

**Opravy chýb alebo zmeny všeobecne**

(11) 4966

(21) 5053-2007

(54) **Skrinka prispôsobená na pripevnenie na stĺp,  
najmä kruhového prierezu**

Vestník č. 1/2008 - FG1K, str. 59

---

**ČAŠŤ**

**DIZAJNY**

### Číselné INID - kódy na označovanie bibliografických údajov (Štandard WIPO ST. 80)

(11)	Číslo zapísaného dizajnu	(51)	Medzinárodné triedenie dizajnov
(15)	Dátum zápisu/predĺženia platnosti	(54)	Názov dizajnu
(18)	Predpokladaný dátum uplynutia platnosti zápisu/predĺženia platnosti	(55)	Vyobrazenie dizajnu/vyobrazenie dizajnu po čiastočnom výmaze
(21)	Číslo prihlášky	(58)	Dátum záznamu v registri, napr. zmeny mena, zániku, výmazu a pod.
(22)	Dátum podania prihlášky	(62)	Číslo pôvodnej prihlášky v prípade vylúčenej prihlášky
(24)	Dátum nadobudnutia účinkov zapísaného dizajnu	(72)	Meno pôvodcu (-ov)
(28)	Počet dizajnov	(73)	Meno (názov) a adresa majiteľa (-ov)
(31)	Číslo prioritnej prihlášky	(74)	Meno (názov) a adresa zástupcu (-ov)
(32)	Dátum podania prioritnej prihlášky	(78)	Meno (názov) a adresa nového majiteľa (-ov) po prevode alebo prechode
(33)	Krajina alebo regionálna organizácia priority		
(45)	Dátum sprístupnenia zapísaného dizajnu		
(46)	Dátum uplynutia odkladu zverejnenia		

Poznámka:

Číslo uvádzané pred kódom (51) znamená verziu Medzinárodného triedenia dizajnov.

### Kódy na označovanie záhlaví oznámení publikovaných vo Vestníku ÚPV SR (Štandard WIPO ST. 17)

<b>FG4Q</b>	Zapísané dizajny Zapísané dizajny s odloženým zverejnením Zverejnené zapísané dizajny po uplynutí doby odkladu zverejnenia
<b>MA4Q</b>	Zaniknuté zapísané dizajny vzdáním sa
<b>MC4Q</b>	Vymazané zapísané dizajny
<b>MG4Q</b>	Čiastočne vymazané zapísané dizajny
<b>MK4Q</b>	Zaniknuté zapísané dizajny uplynutím doby platnosti
<b>ND4Q</b>	Predĺženie platnosti zapísaných dizajnov
<b>PC4Q</b>	Prevody a prechody práv
<b>PD4Q</b>	Zmeny dispozičných práv na zapísané dizajny (zálohy)
<b>PD4Q</b>	Zmeny dispozičných práv na zapísané dizajny (ukončenie zálohov)
<b>QB4Q</b>	Licenčné zmluvy registrované
<b>QC4Q</b>	Ukončenie platnosti licenčných zmlúv
<b>TA4Q</b>	Doplnenie pôvodcu (-ov)
<b>TB4Q</b>	Opravy mien
<b>TC4Q</b>	Zmeny mien
<b>TD4Q</b>	Opravy adries
<b>TE4Q</b>	Zmeny adries
<b>TF4Q</b>	Opravy dátumov
<b>TG4Q</b>	Opravy zatriedenia podľa Medzinárodného triedenia dizajnov
<b>TH4Q</b>	Opravy chýb alebo zmeny všeobecne
<b>TK4Q</b>	Opravy tlačových chýb vo Vestníku ÚPV SR

## FG4Q

## Zapísané dizajny

(11) (51)

27410 25/01.01

27422 05/06.00

**8 (51) 05/06.00, 12/99.00****(11) 27422**

(15) 31.1.2008

(18) 11.4.2012

(21) 21-2007

(22) 11.4.2007

(24) 31.1.2008

(72) Blizniak Peter, Ing., Košťany nad Turcom, SK;

(73) Blizniak Peter, Ing., Košťany nad Turcom, SK;

(74) Labudík Miroslav, Ing., Kysucké Nové Mesto, SK;

**(54) Svetloodrazová tabuľka s evidenčným číslom motorových a prípojných vozidiel I.**

Určenie výrobku:

Svetloodrazová tabuľka s evidenčným číslom motorových a prípojných vozidiel I. sa umiestňuje na vonkajšom povrchu alebo za sklom kabíny motorových a prípojných vozidiel a slúži po umiestnení konkrétneho evidenčného čísla v jej vyznačených obdĺžnikoch na vonkajšiu identifikáciu a evidenciu cestných motorových vozidiel určených na dopravu osôb alebo vecí, a/alebo prípojných a zvláštnych vozidiel.

(28) 30

(55)



1.1

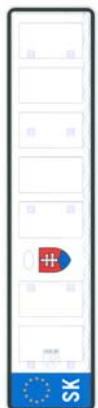

2.1



3.1



4.1



5.1



6.1



10.1



7.1



11.1



8.1



12.1



9.1



13.1





14.1



15.1



16.1

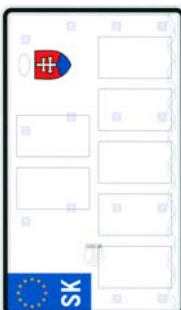

17.1

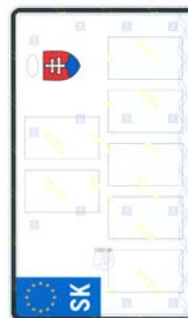

18.1

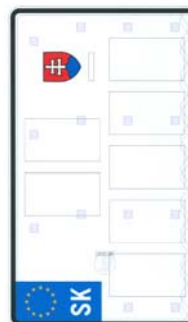

19.1



20.1



21.1



22.1



23.1



24.1



25.1



26.1



27.1



28.1



29.1



30.1

8 (51) 25/01.01

(11) 27410

(15) 14.1.2008

(18) 16.8.2012

(21) 5040-2007

(22) 16.8.2007

(24) 14.1.2008

(72) Lukovics Ladislav, Mostová, SK;

(73) Lukovics Ladislav, Mostová, SK;

(74) Guniš Jaroslav, Mgr., Bratislava, SK;

(54) **Plotová tvárnica**

Určenie výrobku:

Dizajn je stelesnený v plotovej tvárnici použiteľnej v stavebníctve.

(28) 6

(55)

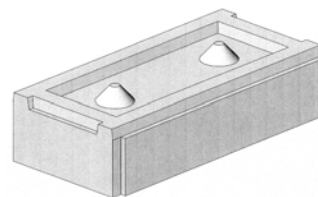

1.1

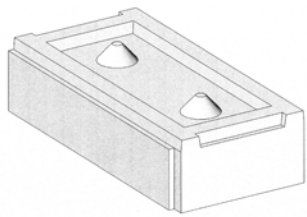

1.2

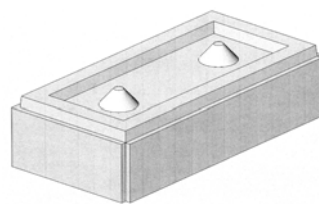

3.1

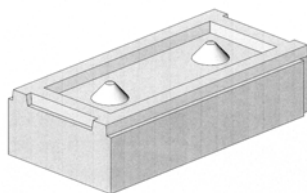

1.3

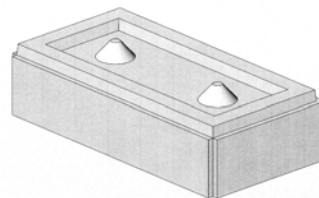

3.2

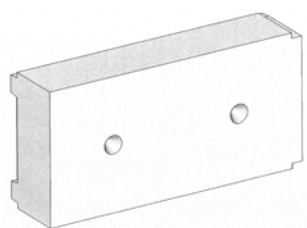

1.4

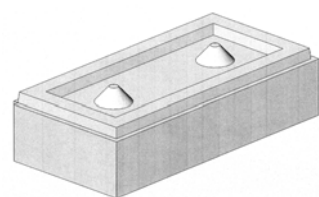

3.3

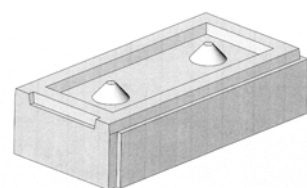

2.1

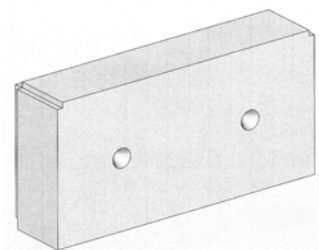

3.4

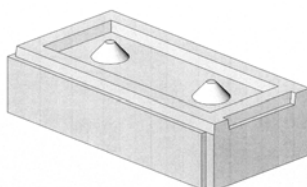

2.2

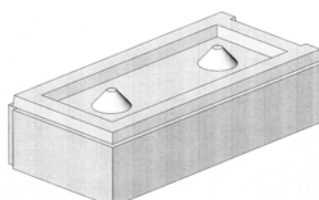

4.1

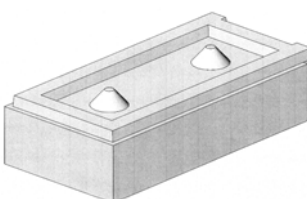

2.3

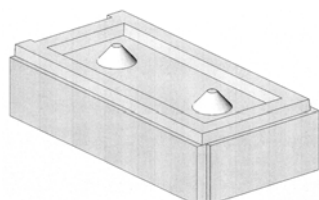

4.2

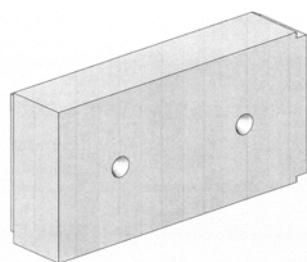

2.4

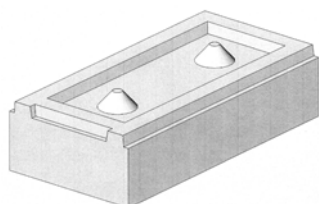

4.3

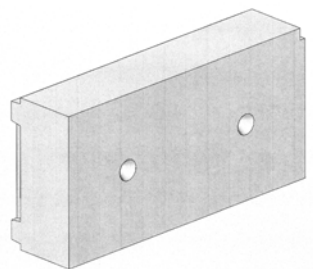

4.4

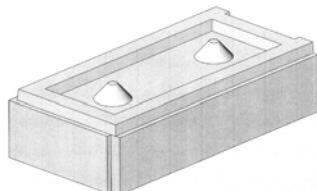

5.1

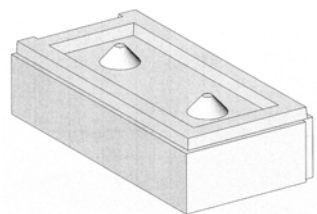

5.2

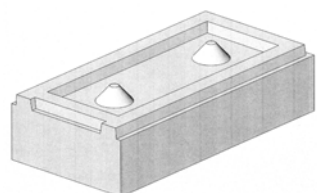

5.3

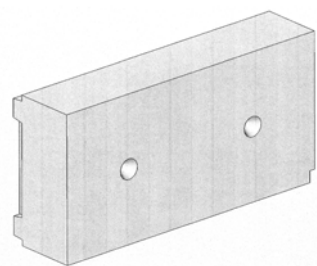

5.4

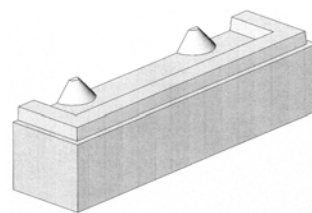

6.1

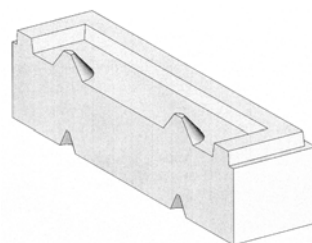

6.2

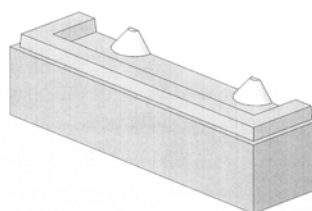

6.3

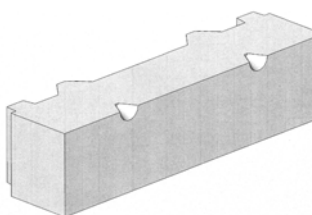

6.4

(51)

(11)

05/06.00  
25/01.01

27422  
27410

## FG4Q

## Zapísané dizajny s odloženým zverejnením

(11)	(51)	(11)	(51)	(11)	(51)	(11)	(51)
27411	12/16.06	27414	12/16.06	27417	12/08.01	27420	12/16.13
27412	12/16.11	27415	12/08.08	27418	26/06.00	27421	12/16.11
27413	12/16.06	27416	12/16.06	27419	26/06.00		
<b>8 (51) 12/08.01</b>				(72)	Varga Peter, Pforzheim, DE;		
<b>(11) 27417</b>				(73)	Dr. Ing. h.c.F. Porsche Aktiengesellschaft, Stuttgart, DE;		
(15)	16.1.2008			(74)	ROTT, RŮŽIČKA & GUTTMANN, v. o. s., Bratislava, SK;		
(18)	30.8.2012			<b>(54) Časť karosérie automobilu</b>			
(21)	5047-2007			Určenie výrobku:			
(22)	30.8.2007			Výrobok, v ktorom bude dizajn stelesnený, je časť karosérie automobilu.			
(24)	16.1.2008						
(31)	40701203.6						
(32)	5.3.2007						
(33)	DE						
(46)	5.9.2009						
(72)	Larson Grant, Ludwigsburg, DE;			<b>8 (51) 12/16.06</b>			
(73)	Dr. Ing. h.c.F. Porsche Aktiengesellschaft, Stuttgart, DE;			<b>(11) 27411</b>			
(74)	ROTT, RŮŽIČKA & GUTTMANN, v. o. s., Bratislava, SK;			(15)	14.1.2008		
<b>(54) Automobil</b>				(18)	30.8.2012		
Určenie výrobku:				(21)	5041-2007		
Výrobok, v ktorom bude dizajn stelesnený, je automobil.				(22)	30.8.2007		
				(24)	14.1.2008		
				(31)	40701195.1		
				(32)	5.3.2007		
				(33)	DE		
				(46)	5.9.2009		
				(72)	Varga Peter, Pforzheim, DE;		
				(73)	Dr. Ing. h.c.F. Porsche Aktiengesellschaft, Stuttgart, DE;		
				(74)	ROTT, RŮŽIČKA & GUTTMANN, v. o. s., Bratislava, SK;		
				<b>(54) Časť karosérie automobilu</b>			
				Určenie výrobku:			
				Výrobok, v ktorom bude dizajn stelesnený, je časť karosérie automobilu.			
<b>8 (51) 12/08.08</b>				<b>8 (51) 12/16.06</b>			
<b>(11) 27415</b>				<b>(11) 27416</b>			
(15)	16.1.2008			(15)	16.1.2008		
(18)	30.8.2012			(18)	30.8.2012		
(21)	5045-2007			(21)	5046-2007		
(22)	30.8.2007			(22)	30.8.2007		
(24)	16.1.2008			(24)	16.1.2008		
(31)	40701200.1			(31)	40701202.8		
(32)	5.3.2007			(32)	5.3.2007		
(33)	DE			(33)	DE		
(46)	5.9.2009			(46)	5.9.2009		
(72)	Varga Peter, Pforzheim, DE;			(72)	Larson Grant, Ludwigsburg, DE;		
(73)	Dr. Ing. h.c.F. Porsche Aktiengesellschaft, Stuttgart, DE;			(73)	Dr. Ing. h.c.F. Porsche Aktiengesellschaft, Stuttgart, DE;		
(74)	ROTT, RŮŽIČKA & GUTTMANN, v. o. s., Bratislava, SK;			(74)	ROTT, RŮŽIČKA & GUTTMANN, v. o. s., Bratislava, SK;		
<b>(54) Časť karosérie automobilu</b>				<b>(54) Časť karosérie automobilu</b>			
Určenie výrobku:				Určenie výrobku:			
Výrobok, v ktorom bude dizajn stelesnený, je časť karosérie automobilu.				Výrobok, v ktorom bude dizajn stelesnený, je časť karosérie automobilu.			
<b>8 (51) 12/16.06</b>							
<b>(11) 27413</b>							
(15)	14.1.2008						
(18)	30.8.2012						
(21)	5043-2007						
(22)	30.8.2007						
(24)	14.1.2008						
(31)	40701198.6						
(32)	5.3.2007						
(33)	DE						
(46)	5.9.2009						

**8 (51) 12/16.06****(11) 27414**

(15) 14.1.2008

(18) 30.8.2012

(21) 5044-2007

(22) 30.8.2007

(24) 14.1.2008

(31) 40701199.4

(32) 5.3.2007

(33) DE

(46) 5.9.2009

(72) Larson Grant, Ludwigsburg, DE;

(73) Dr. Ing. h.c.F. Porsche Aktiengesellschaft, Stuttgart, DE;

(74) ROTT, RŮŽIČKA &amp; GUTTMANN, v. o. s., Bratislava, SK;

**(54) Časť karosérie automobilu**

Určenie výrobku:

Výrobok, v ktorom bude dizajn stelesnený, je časť karosérie automobilu.

**8 (51) 12/16.13****(11) 27420**

(15) 17.1.2008

(18) 30.8.2012

(21) 5050-2007

(22) 30.8.2007

(24) 17.1.2008

(31) 40701206.0

(32) 5.3.2007

(33) DE

(46) 5.9.2009

(72) Larson Grant, Ludwigsburg, DE;

(73) Dr. Ing. h.c.F. Porsche Aktiengesellschaft, Stuttgart, DE;

(74) ROTT, RŮŽIČKA &amp; GUTTMANN, v. o. s., Bratislava, SK;

**(54) Okno vozidla**

Určenie výrobku:

Výrobok, v ktorom bude dizajn stelesnený, je okno vozidla.

**8 (51) 12/16.11****(11) 27421**

(15) 17.1.2008

(18) 30.8.2012

(21) 5051-2007

(22) 30.8.2007

(24) 17.1.2008

(31) 40701965.0

(32) 12.4.2007

(33) DE

(46) 12.10.2009

(72) Larson Grant, Ludwigsburg, DE;

(73) Dr. Ing. h.c.F. Porsche Aktiengesellschaft, Stuttgart, DE;

(74) ROTT, RŮŽIČKA &amp; GUTTMANN, v. o. s., Bratislava, SK;

**(54) Spojler na automobil**

Určenie výrobku:

Výrobok, v ktorom bude dizajn stelesnený, je spojler na automobil.

**8 (51) 26/06.00****(11) 27419**

(15) 17.1.2008

(18) 30.8.2012

(21) 5049-2007

(22) 30.8.2007

(24) 17.1.2008

(31) 40701205.2

(32) 5.3.2007

(33) DE

(46) 5.9.2009

(72) Varga Peter, Pforzheim, DE;

(73) Dr. Ing. h.c.F. Porsche Aktiengesellschaft, Stuttgart, DE;

(74) ROTT, RŮŽIČKA &amp; GUTTMANN, v. o. s., Bratislava, SK;

**(54) Svetlomet na vozidlo**

Určenie výrobku:

Výrobok, v ktorom bude dizajn stelesnený, je svetlomet na vozidlo.

**8 (51) 12/16.11****(11) 27412**

(15) 14.1.2008

(18) 30.8.2012

(21) 5042-2007

(22) 30.8.2007

(24) 14.1.2008

(31) 40701964.2

(32) 12.4.2007

(33) DE

(46) 12.10.2009

(72) Larson Grant, Ludwigsburg, DE;

(73) Dr. Ing. h.c.F. Porsche Aktiengesellschaft, Stuttgart, DE;

(74) ROTT, RŮŽIČKA &amp; GUTTMANN, v. o. s., Bratislava, SK;

**(54) Spojler na automobil**

Určenie výrobku:

Výrobok, v ktorom bude dizajn stelesnený, je spojler na automobil.

**8 (51) 26/06.00****(11) 27418**

(15) 16.1.2008

(18) 30.8.2012

(21) 5048-2007

(22) 30.8.2007

(24) 16.1.2008

(31) 40701204.4

(32) 5.3.2007

(33) DE

(46) 5.9.2009

(72) Varga Peter, Pforzheim, DE;

(73) Dr. Ing. h.c.F. Porsche Aktiengesellschaft, Stuttgart, DE;

(74) ROTT, RŮŽIČKA &amp; GUTTMANN, v. o. s., Bratislava, SK;

**(54) Svetlomet na vozidlo**

Určenie výrobku:

Výrobok, v ktorom bude stelesnený, je svetlomet na vozidlo.

(51)	(11)	(51)	(11)	(51)	(11)	(51)	(11)
12/08.01	27417	12/16.06	27416	12/16.11	27421	26/06.00	27418
12/08.08	27415	12/16.06	27411	12/16.11	27412	26/06.00	27419
12/16.06	27414	12/16.06	27413	12/16.13	27420		

## ND4Q

## Predĺženie platnosti zapísaných dizajnov

(11)	(51)	(11)	(51)	(11)	(51)	(11)	(51)
25624	20/03.03	26701	04/02.01	26730	09/07.00	26807	19/08.05
25643	02/04.05	26702	04/02.01	26742	03/01.12		
26680	25/01.01	26717	19/06.01	26770	09/05.03		
26699	23/01.01	26729	09/01.01	26803	09/04.05		

**7 (51) 02/04.05****(11) 25643**

(15) 24.11.1998

(18) 11.2.2013

(21) 37-98

(22) 11.2.1998

(73) Aigle International S.A., Paris, FR;

**(54) Jazdecká obuv****7 (51) 03/01.12****(11) 26742**

(15) 16.10.2003

(18) 17.12.2012

(21) 276-2002

(22) 17.12.2002

(73) Šulek Anton, Bratislava, SK;

**(54) Magnetoplastový obal na vizitky**

Určenie výrobku:

Výrobok, v ktorom bude dizajn stelesnený alebo na ktorom bude aplikovaný, je určený ako obal na ukladanie vizitiek.

**7 (51) 04/02.01****(11) 26701**

(15) 14.8.2003

(18) 31.1.2013

(21) 8-2003

(22) 31.1.2003

(73) GlaxoSmithKline Consumer Healthcare GmbH &amp; Co. KG, Buehl (Baden), DE;

**(54) Zubná kefka s oddeliteľným ozdobným prvkom v tvare slona**

Určenie výrobku:

Výrobok, v ktorom bude dizajn stelesnený alebo na ktorom bude aplikovaný, je určený ako zubná kefka na mechanické čistenie zubov.

**7 (51) 04/02.01****(11) 26702**

(15) 14.8.2003

(18) 31.1.2013

(21) 9-2003

(22) 31.1.2003

(73) GlaxoSmithKline Consumer Healthcare GmbH &amp; Co. KG, Buehl (Baden), DE;

**(54) Zubná kefka s oddeliteľným ozdobným prvkom v tvare klauna**

Určenie výrobku:

Výrobok, v ktorom bude dizajn stelesnený alebo na ktorom bude aplikovaný, je určený ako zubná kefka na mechanické čistenie zubov.

**7 (51) 09/01.01****(11) 26729**

(15) 25.9.2003

(18) 26.2.2013

(21) 31-2003

(22) 26.2.2003

(73) SMITHKLINE BEECHAM CORPORATION, Philadelphia, PA, US;

**(54) Fľaša**

Určenie výrobku:

Výrobok, v ktorom bude dizajn stelesnený alebo na ktorom bude aplikovaný, je určený ako fľaša na farmaceutické, kozmetické, prípadne potravinárske prípravky.

**8 (51) 09/04.05****(11) 26803**

(15) 16.1.2004

(18) 29.1.2013

(21) 5-2003

(22) 29.1.2003

(73) Karwendel - Werke Huber GmbH &amp; Co.KG, Buchloe, DE;

**(54) Nádoba na mliečne výrobky**

Určenie výrobku:

Výrobkom sú štyri dizajny nádoby na mliečne výrobky. Prvý dizajn je prútený košíček, najmä na syr alebo tvaroh. Druhý dizajn je podobný prútený košíček, ktorý má navyše viečko. Tretí dizajn je téglik, najmä na jogurt, čerstvý syr alebo tvaroh a štvrtý dizajn je viečko na tento téglik.

**7 (51) 09/05.03****(11) 26770**

(15) 19.11.2003

(18) 16.12.2012

(21) 273-2002

(22) 16.12.2002

(73) AQM s.r.o., Bohumín, CZ;

**(54) Elastický obal**

Určenie výrobku:

Elastický obal je určený ako obal rôznych druhov tovarov kvapalnej alebo pastovitej konzistencie, najmä potravinárskych výrobkov (cukroviniek, zmrzlín, mliečnych výrobkov, nápojov), kozmetických výrobkov, umývacích alebo čistiacich prostriedkov a podobne.



**7 (51) 09/07.00****(11) 26730**

(15) 25.9.2003

(18) 26.2.2013

(21) 32-2003

(22) 26.2.2003

(73) SMITHKLINE BEECHAM CORPORATION, Philadelphia, PA, US;

**(54) Uzáver fľaše**

Určenie výrobku:

Výrobok, v ktorom bude dizajn stelesnený alebo na ktorom bude aplikovaný, je určený ako uzáver fľaše na farmaceutické, kozmetické, prípadne potravinárske prípravky.

**7 (51) 19/06.01****(11) 26717**

(15) 26.8.2003

(18) 17.12.2012

(21) 275-2002

(22) 17.12.2002

(73) Šulek Anton, Bratislava, SK;

**(54) Plastový písací prostriedok s integrovaným pántom a chráničom guľôčkovej náplne**

Určenie výrobku:

Výrobok, v ktorom bude dizajn stelesnený alebo na ktorom bude aplikovaný, je plastový písací prostriedok s integrovaným pántom a chráničom guľôčkovej náplne určený na písanie.

**8 (51) 19/08.05****(11) 26807**

(15) 16.1.2004

(18) 29.11.2012

(21) 261-2002

(22) 29.11.2002

(73) Mesto Malacky, Malacky, SK;

**(54) Logo nálepka**

Určenie výrobku:

Logo nálepka sa použije na označovanie papierových výrobkov, ako sú plagáty, letáky, brožúrky, visačky, reklamné materiály a upomienkové predmety. Taktiež sa použije na odznakoch, plackách, balónoch, čiapkách, tričkách, textilných, sklenených, porcelánových, kovových a umelohmotných reklamných materiáloch a upomienkových predmetoch.

**7 (51) 20/03.03****(11) 25624**

(15) 26.10.1998

(18) 21.12.2012

(21) 322-97

(22) 21.12.1997

(73) Hlatká Anna, Dr. - TURISTA, Piešťany, SK;

**(54) Značky cyklotrás****7 (51) 23/01.01****(11) 26699**

(15) 14.8.2003

(18) 23.1.2013

(21) 2-2003

(22) 23.1.2003

(73) Hansgrohe AG, Schiltach, DE;

**(54) Sanitárny kohútik**

Určenie výrobku:

Predmetný výrobok prihlásený na ochranu ako dizajn "Sanitárny kohútik" je určený ako zariadenie na rozvod tekutín.

**7 (51) 25/01.01****(11) 26680**

(15) 10.7.2003

(18) 5.12.2012

(21) 265-2002

(22) 5.12.2002

(73) Scherfel Walter, Ing., Trenčín, SK;

**(54) Murovacia tvárnica**

Určenie výrobku:

Výrobok je určený na bežné murovanie obvyklým spôsobom (na maltu alebo lepidlo), najmä na občianske stavby.

(51)	(11)	(51)	(11)	(51)	(11)	(51)	(11)
02/04.05	25643	09/01.01	26729	19/06.01	26717	25/01.01	26680
03/01.12	26742	09/04.05	26803	19/08.05	26807		
04/02.01	26701	09/05.03	26770	20/03.03	25624		
04/02.01	26702	09/07.00	26730	23/01.01	26699		

**PC4Q****Prevody a prechody práv**

- (11) **26770**  
(21) 273-2002  
(78) AQM s.r.o., Bohumín, CZ;  
Predchádzajúci majiteľ:  
EXELSIOR GROUP s. r. o., Bohumín, Nový Bohumín, CZ;  
Dátum uzavretia zmluvy: 7.12.2007  
(58) 10.1.2008
- 

**QC4Q****Ukončenie platnosti licenčných zmlúv**

- (11) **27228**  
(21) 85-2005  
(73) Blizniak Peter, Ing., Košťany nad Turcom, SK;  
Držiteľ licencie:  
TURČAN DELTA, s. r. o., Košťany nad Turcom, SK;  
Dátum ukončenia platnosti licenčnej zmluvy:  
31.8.2007  
(58) 6.6.2006
- 

**TC4Q****Zmeny mien**

- (11) **26770**  
(21) 273-2002  
(73) AQM s.r.o., Bohumín, CZ;  
(58) 10.1.2008
- 

**TE4Q****Zmeny adries**

- (11) **26775**  
(21) 97-2003  
(73) MUSIC BOX, s. r. o., Dubovany, SK;  
(58) 25.1.2008
-

**ČASŤ**

**OCHRANNÉ ZNÁMKY**

## Číselné kódy na označovanie bibliografických údajov (Štandard WIPO ST.60)

- (111) Číslo zápisu  
(141) Dátum zániku  
(151) Dátum zápisu  
(156) Dátum obnovy  
(180) Predpokladaný dátum uplynutia platnosti zápisu/obnovy  
(210) Číslo prihlášky  
(220) Dátum podania prihlášky  
(310) Číslo prioritnej prihlášky  
(320) Dátum podania prioritnej prihlášky  
(330) Krajina alebo regionálna organizácia priority  
(340) Zoznam tovarov a služieb, na ktoré sa vzťahuje čiastočná priorita  
(350) Dátum práva z prihlášky, z ktorej sa uplatňuje seniorita  
(360) Zoznam tovarov a služieb, na ktoré sa vzťahuje čiastočná seniorita  
(442) Dátum zverejnenia prihlášky po prieskume  
(450) Dátum oznámenia o zápise ochrannej známky  
(510) Zoznam tovarov a/alebo služieb, ak neboli zatriedené/bez použitia triedenia  
(511) Medzinárodné triedenie tovarov a/alebo služieb, a/alebo zoznam zatriedených tovarov a/alebo služieb  
(540) Reprodukcia známky  
(551) Údaje o kolektívnej známke  
(554) Trojrozmerná známka  
(580) Dátum zápisu akejkoľvek transakcie v súvislosti s prihláškou alebo zápisom ochrannej známky do registra, napr. zmena majiteľa, zmena mena alebo adresy, zrieknutie sa známky atď. (účinnosť)  
(591) Údaje o uplatňovaných farbách  
(641) Číslo, dátum podania, dátum seniority prihlášky ochrannej známky spoločenstva, premenou ktorej vznikla prihláška národnej ochrannej známky  
(646) Číslo, dátum podania, dátum seniority ochrannej známky spoločenstva, premenou ktorej vznikla prihláška národnej ochrannej známky  
(731) Meno a adresa prihlasovateľa (-ov)  
(732) Meno a adresa majiteľa (-ov)  
(740) Meno a adresa zástupcu (-ov)  
(770) Meno a adresa predchádzajúceho prihlasovateľa (-ov) alebo majiteľa (-ov) (v prípade zmeny vlastníctva)  
(771) Predchádzajúce meno alebo adresa prihlasovateľa (-ov) alebo majiteľa (-ov) (v prípade zmeny údajov)  
(791) Meno a adresa držiteľa (-ov) licencie  
(793) Podmienky a obmedzenia licencie  
(800) Údaje o medzinárodnom zápise  
(881) Číslo a dátum zápisu ochrannej známky nahradenej medzinárodným zápisom

Poznámka:

Číslo uvádzané pred kódom (511) znamená verziu Medzinárodného triedenia tovarov a služieb.

**Zverejnené prihlášky ochranných známok**

(210)	(210)	(210)	(210)
2850-2002	1715-2007	1982-2007	2329-2007
353-2004	1716-2007	1983-2007	2345-2007
859-2005	1776-2007	1984-2007	2366-2007
2033-2005	1777-2007	1985-2007	5187-2007
1332-2006	1778-2007	1986-2007	5245-2007
1448-2006	1779-2007	1987-2007	5343-2007
1745-2006	1781-2007	1988-2007	5415-2007
2035-2006	1798-2007	1989-2007	5480-2007
5543-2006	1799-2007	2016-2007	5514-2007
5544-2006	1800-2007	2022-2007	5784-2007
262-2007	1801-2007	2023-2007	5785-2007
629-2007	1802-2007	2026-2007	5786-2007
692-2007	1804-2007	2028-2007	5787-2007
722-2007	1805-2007	2029-2007	5790-2007
723-2007	1807-2007	2033-2007	5791-2007
869-2007	1810-2007	2034-2007	5792-2007
877-2007	1811-2007	2035-2007	5857-2007
965-2007	1812-2007	2036-2007	5918-2007
971-2007	1813-2007	2037-2007	5983-2007
1086-2007	1817-2007	2038-2007	5984-2007
1094-2007	1820-2007	2039-2007	5985-2007
1123-2007	1832-2007	2044-2007	5986-2007
1146-2007	1836-2007	2048-2007	5987-2007
1172-2007	1843-2007	2056-2007	5994-2007
1173-2007	1853-2007	2057-2007	6020-2007
1180-2007	1865-2007	2061-2007	6021-2007
1210-2007	1868-2007	2101-2007	6022-2007
1226-2007	1869-2007	2141-2007	6024-2007
1227-2007	1878-2007	2143-2007	6025-2007
1231-2007	1880-2007	2148-2007	6026-2007
1235-2007	1881-2007	2152-2007	6027-2007
1249-2007	1882-2007	2159-2007	6028-2007
1250-2007	1884-2007	2160-2007	6033-2007
1341-2007	1894-2007	2161-2007	6041-2007
1342-2007	1899-2007	2163-2007	6044-2007
1343-2007	1902-2007	2165-2007	6056-2007
1345-2007	1903-2007	2166-2007	6057-2007
1410-2007	1904-2007	2167-2007	6061-2007
1434-2007	1909-2007	2169-2007	6062-2007
1457-2007	1910-2007	2170-2007	6063-2007
1478-2007	1911-2007	2171-2007	6067-2007
1575-2007	1912-2007	2178-2007	6069-2007
1576-2007	1914-2007	2179-2007	6070-2007
1577-2007	1915-2007	2180-2007	6076-2007
1580-2007	1918-2007	2181-2007	6082-2007
1595-2007	1919-2007	2183-2007	6086-2007
1597-2007	1920-2007	2184-2007	6087-2007
1599-2007	1921-2007	2186-2007	6092-2007
1600-2007	1932-2007	2188-2007	6106-2007
1603-2007	1937-2007	2190-2007	6121-2007
1611-2007	1938-2007	2191-2007	6122-2007
1616-2007	1939-2007	2194-2007	6123-2007
1617-2007	1951-2007	2195-2007	6140-2007
1618-2007	1963-2007	2196-2007	6141-2007
1661-2007	1964-2007	2197-2007	6148-2007
1663-2007	1967-2007	2198-2007	6149-2007
1675-2007	1971-2007	2199-2007	6150-2007
1678-2007	1973-2007	2200-2007	6153-2007
1679-2007	1975-2007	2221-2007	6173-2007
1682-2007	1976-2007	2223-2007	6174-2007
1683-2007	1978-2007	2235-2007	6175-2007
1703-2007	1980-2007	2236-2007	6179-2007
1709-2007	1981-2007	2301-2007	6183-2007

(210)	(210)	(210)	(210)
6184-2007	6264-2007	6302-2007	6481-2007
6213-2007	6265-2007	6303-2007	6482-2007
6225-2007	6269-2007	6344-2007	6483-2007
6231-2007	6286-2007	6350-2007	6484-2007
6246-2007	6287-2007	6363-2007	6485-2007
6247-2007	6294-2007	6364-2007	14-2008
6249-2007	6295-2007	6446-2007	22-2008
6250-2007	6296-2007	6451-2007	137-2008
6252-2007	6299-2007	6461-2007	5058-2008
6263-2007	6301-2007	6467-2007	

(210) 2850-2002

(220) 7.10.2002

9 (511) 29

(511) 29 - Nátierky obsiahnuté v triede 29 s výnimkou mliečnych.

(540) **BABY-BINO**

(731) NIKA, spol. s r. o., Nová 135, 017 01 Považská Bystrica, SK;

(740) Fajnorová Mária, Ing., Bratislava, SK;

(210) 353-2004

(220) 10.2.2004

8 (511) 35

(511) 35 - Sprostredkovanie predaja a nákupu tovarov; maloobchodná činnosť s nábytkom, kovovými výrobkami, vybavením pracovísk a dielní; organizovanie výstav na obchodné a reklamné účely; vedenie obchodných záležitostí; obchodný manažment a podnikové poradenstvo; marketing; pomoc pri riadení obchodnej činnosti; sprostredkovanie obchodu; dovozná a vývozná agentúra.

(540) **METAL DESIGN**

(731) metal design slovakia a. s., Dlhé Lúky 2, 919 35 Hrnčiarovce nad Parnou, SK;

(740) Kastler Anton, Bratislava, SK;

(210) 859-2005

(220) 6.5.2005

9 (511) 6, 7, 8, 35

(511) 6 - Kovový spojovací materiál, drôty zväracie a spájkovacie, zámočnícke výrobky kovové, kovové materiály pre rozvod vody, plynu a kúrenia (potrubia, spojky na rúrky a potrubia), nákovy, kovové pieskovacie kabíny, kovové kovania stavebné, dverné, okenné a nábytkové, kovové skrine a boxy na náradie, stojany, kovové vráta, dvere a okná, kovové zárubne a okenné rámy, okenné parapety kovové, ochranné mreže, odkvapové žľaby a odkvapové zvody kovové, držadlá kovové, zábradlia kovové, schody a rebríky kovové.

7 - Stroje vrátane motorov na opracovanie a tvarovanie kovových aj nekovových materiálov, hydraulické a mechanické lis, brúsky všetkého druhu (uhlové, vibračné, hranové, pásové, pneumatiké), brúsne hlavy (časti strojov), ostričky nástrojov (brúsky nástrojové), elektrické vŕtačky ručné, stojanové a stolné, vŕtacie hlavy a korunky (časti strojov), sústruhy, ohýbačky, pásové píly, kotúčové píly, drevoobrábacie stroje, hoblice, spinovačky, klincovačky, frézky (stroje), zdvíhacie

zariadenia, leštičky (stroje), vysávače, mechanické ručné nástroje a náradia, ručné pneumatiké náradia patriace do tejto triedy, pištole striekacie na farby, pištole na práškové lakovanie, pieskovacie pištole, elektrické lanové navijaky, olepovačky hrán, ohýbacie stroje, tlakové umývačky, súčasti a príslušenstvá uvedených výrobkov, všetko v rámci tejto triedy.

8 - Náradie na opracovanie a tvarovanie kovových a nekovových materiálov vrátane ručných nástrojov a náradí, zdviháky a zdvíhadlá na ručné ovládanie, sťahováky, strojné zveráky a upínače, pákové nožničky, prestrihovadlá, svorky a zveráky, upínacie dosky a upínacie prípravky, skľučovadlá a iné nástroje nahrádzajúce funkciu skľučovadiel, nitovacie kliešte, stužovadlá, nitovačky (ručné nástroje), súčasti a príslušenstvá uvedených výrobkov.

35 - Reklamné služby poskytované prostredníctvom globálnej počítačovej siete internet, reklamné služby, poskytovanie reklamných plôch, reklama na internete, online inzercia, prezentácia užívateľov na internetových stránkach, rozširovanie a poskytovanie reklamných a inzertných materiálov, hlavne novín, časopisov určených na reklamu a propagáciu, prospektov, letákov, katalógov, reklamnej literatúry, brožúr v tlačovej podobe, na iných nosných médiách či prostredníctvom siete internet alebo inej podobnej verejnej či neverejnej siete.

(540) **uni-max**

(731) Hrbáček Kamil, U Vysočanského pivovaru 701/3, 190 00 Praha, CZ;

(740) Ličák Peter, JUDr., Bratislava, SK;

(210) 2033-2005

(220) 31.10.2005

9 (511) 6, 7, 9, 11, 17, 37

(511) 6 - Armatúry na vodovodné potrubia z kovu alebo zliatin kovov.

7 - Pretlakové a bezpečnostné ventily ako súčasti strojov.

9 - Elektrické riadiace a regulačné zariadenia a ich časti, ako aj teplotné a monitorovacie zariadenia; elektrické signalizačné zariadenia, zariadenia na signalizáciu teploty, vodomerné zariadenia; obmedzovače elektrického prúdu; zariadenia na meranie tlaku; diaľkové ovládania; prietokomery; zariadenia na analýzu plynov; sklo s elektricky vodivou povrchovou úpravou; ionizačné zariadenia neurčené na úpravu vzduchu; elektrické solárne články; anódy, katódy.

11 - Zásobníky z kovu na ohrievanie kvapalín alebo plynov, zásobníky z plastu na ohrievanie kvapalín alebo plynov; parné generátory; zariadenia na ohrev pary; dezinfekčné prístroje; elektrické ohrievacie zariadenia; elektrické žeravice vlákna; elektrické vykurovacie zariadenia; elektrické konvekčné pece; elektrické ohrievače teplej vody so zásobníkom určené na centrálnu a decentralizovanú inštaláciu; elektrické vyhrievacie telesá; vyhrievacie príruby; vykurovacie ventilátory; vykurovacie panely; vykurovacie radiátory; elektrické podlahové kúrenie a temperovanie (vykurovanie); prietokové ohrievače; zariadenia na prípravu teplej vody; zariadenia na prípravu vriacej vody; stenové vykurovacie systémy; zásobníky teplej a horúcej vody; tlakové zásobníky vody; zariadenia centrálného vykurovania s pripojenými tepelnými čerpadlami a/alebo solárnymi kolektormi okrem iných komponentov, ako sú výparníky, kondenzátory, potrubia, ako aj riadiace a regulačné prvky; vyhrievacie zariadenia pre systémy centrálného vykurovania s centrálnou časťou alebo bez nej na prípravu teplej vody okrem iných inštalovaných a montážnych jednotiek; elektrické ponorné ohrievače vody; vykurovacie kotle a súčasti a príslušenstvo, pokiaľ sú obsiahnuté v tejto triede; horáky pre tekuté a plynné palivá; vykurovacie zariadenia na pevné, tekuté alebo plynné palivá; vykurovania, vykurovacie systémy; klimatizačné jednotky a zariadenia; chladiace zariadenia a jednotky určené pre kvapaliny, vodu a vzduch; zvlhčovače vzduchu; ventilačné jednotky a zariadenia; plynové prietokové ohrievače; plynové centrálné vykurovacie automaty; plynové zásobníky teplej vody; olejové vykurovacie automaty; zmiešavacie armatúry; termicky a/alebo elektricky ovládané armatúry na vykurovacie zariadenia; regulačné a bezpečnostné príslušenstvo plynových zariadení, plynových potrubí a vodovodných zariadení; trubicové registre ako súčasti destilačných, vykurovacích alebo chladiacich zariadení; slnečné kolektory okrem iných inštalovaných a montážnych jednotiek, ako aj prvky obsiahnuté v tejto triede; soľankové rozdeľovače (súčasti vykurovacích zariadení); tepelné čerpadlá; tepelné výmenníky; zariadenia a prístroje na znižovanie tvrdosti vody; zariadenia na úpravu vody; zariadenia na filtráciu vody; vodovodné zariadenia; vodné sterilizačné prístroje; zariadenia na dávkovanie vody; tepelné čerpadlá na ohrev úžitkovej vody; zariadenia na zvlhčovanie vzduchu.

17 - Armatúry na vodovodné potrubia z plastu.

37 - Inštalácia, montáž, opravy a údržba uvádzaných tovarov; vŕtanie šácht a studní.

#### (540) **TATRAMAT**

(731) TATRAMAT - ohrievače vody, s. r. o., Hlavná 1, 058 01 Poprad, SK;

(740) PATENTSERVIS BRATISLAVA, a. s., Bratislava, SK;

(210) **1332-2006**

(220) 20.7.2006

**9 (511) 35, 41**

(511) 35 - Prenájom kancelárskych strojov a zariadení, reklama, reklamné oznamy - rozširovanie, uverejňovanie reklamných textov, služby (telefónne odkazovače), poradenstvo v obchodnej činnosti, vydavateľská činnosť (vydávanie reklamných materiálov).

41 - Poskytovanie počítačových hier z počítačových sietí; počítačové hry o peniaze.

#### (540) **KAMASUTRA**

(731) B.B.P. s. r. o., Azalková 8, 821 01 Bratislava, SK;

(740) Bachratá Magdaléna, Mgr., Bratislava, SK;

(210) **1448-2006**

(220) 11.8.2006

**8 (511) 30**

(511) 30 - Čaj, káva.

#### (540) **KAMASUTRA**

(731) KLEMENT PLUS, s. r. o., Ľanárska 5, 929 01 Dunajská Streda, SK;

(210) **1745-2006**

(220) 22.9.2006

**9 (511) 16, 28, 35, 41, 42, 43, 44**

(511) 16 - Učebnice všetkých druhov, zošity, skriptá, školské potreby patriace do tejto triedy, písacie potreby uvedené v tejto triede, kancelárske potreby s výnimkou nábytku, periodické a neperiodické tlačoviny, odborná literatúra, knihy, komiksy, spevníky, časopisy, etikety s výnimkou textilných, fotografie, stojany na fotografie, albumy, letáky, brožované knihy, brožúry, brožúrky, kalendáre, diáre, tlačivá, formuláre, zoznamy, tlačené časové plány a harmonogramy, diagramy, hektografy, počítaacie aritmetické tabuľky, leporelá, atlasy, mapy, glóbusy, plagáty, obálky (papiernický tovar), obaly (papiernický tovar), obrazy, písacie a kancelárske potreby patriace do tejto triedy na reklamné účely, ceruzky, perá, prepisovačky, papiernický tovar, papierové zástavy, vlajky, štítky (papierové nálepky), nálepky, papier a výrobky z papiera, lepenka a výrobky z lepenky, výrobky z vlnitej lepenky, papier pre kancelárie - xerografický, papier pre tlač a baliaci papier, baliace a lepiace pásy a fólie, lepiace pásy na kancelárske účely a na použitie v domácnosti, etikety s výnimkou textilných, samolepiace fólie a papiere, obaly a fólie z polyetylénu, polypropylénu alebo iných plastických hmôt na balenie tlačovín - kníh, učebníc, zošitov a iných, magnetické tabule.

28 - Autíčka, automobilové modely, bazény ako objekty na hru a šport, biliardy, boby, topánky na korčuľovanie s pripnutými korčuľami, zariadenie na bowling, boxerské rukavice, korčule, činky, stolové hry, športové náradie, divadelné masky, šarkany, golfové vybavenie, gymnastické zariadenia, telocvičné zariadenia, hokejky, hojdačky, kolky, šachy, guľky na hranie, hračky, hry, hrkálky, stacionárne bicykle na cvičenie, kapsle do

kapsľových pištolí, kolieskové korčule, kolobežky, bábky, náradie na lukostreľbu, lyže, surfovanie a vodné lyže, maňušky, lopty, ozdoby na vianočné stromčeky s výnimkou osvetľovacích telies a cukrovíniok, hokejky, golfové palice, lyžiarske palice, bábiky, plutvy, puky, športové rukavice bejzbalové, boxerské, golfové, hracie, lyžiarske, šermiarske, siete ako športové potreby, skejtbordy, spoločenské hry, stojany na vianočné stromčeky, vianočné stromčeky umelé, šachovnice, šípky (hra), terče, hracie karty, konfety, športový a hračkársky tovar zaradený v tejto triede.

35 - Činnosť organizačných a vzdelávacích poradcov, služby a poradenstvo v oblasti manažmentu, riadenie firmy, marketingová činnosť, obchodný alebo podnikateľský prieskum, prieskumy trhu, personálne služby a poradenstvo, automatizované spracovanie údajov, sprostredkovanie v oblasti obchodu, usporadúvanie komerčných a komerčných a reklamných seminárov, organizovanie veľtrhov, organizovanie audiovizuálnych predstavení na komerčné a reklamné účely, organizovanie výstav na komerčné alebo reklamné účely, prenájom reklamných materiálov, reklamná a propagačná činnosť, rozširovanie reklamných oznamov, rozširovanie reklamných materiálov zákazníkom (letáky, prospekty, tlačivá, vzorky), televízna reklama, vydávanie a aktualizovanie reklamných materiálov a zvukovo-obrazových záznamov a periodických a neperiodických publikácií, vydávanie a rozširovanie reklamných textov, vydávanie a rozširovanie náborových textov, zbieranie údajov do počítačových databáz, zoraďovanie údajov v počítačových databázach, sprostredkovanie uvedených služieb; obchodné sprostredkovanie služieb uvedených v triedach 41 a 42. 41 - Vyučovanie, skúšanie a preskúšavanie (pedagogická činnosť), školiaca a vzdelávacia činnosť, lektorská činnosť, výučba, organizovanie školení a kurzov, jazykových a rekvalifikačných kurzov, manažérske kurzy, výučba jazykov, organizácia a vedenie dielní na výučbu, školenie, diaľkové štúdium, detské škôlky, informácie o výchove a vzdelávaní, pedagogické informácie, internátne školy, výchovno-zábavné klubové služby, výchovná a vzdelávacia činnosť týkajúca sa duševného a telesného rozvoja osobnosti, vydavateľská a nakladateľská činnosť s výnimkou vydávania reklamných a náborových textov, vydávanie certifikátov po absolvovaní vzdelávacích kurzov, prevádzkovanie vzdelávacích zariadení (školy), poskytovanie elektronického internetového vzdelávacieho portálu; kooperácia v oblasti zabezpečenia štúdia v zahraničí, študijné programy, študijné štipendiá, prenájom vzdelávacích a kultúrnych zariadení, organizovanie prednášok a školení, usporadúvanie vzdelávacích a kultúrnych seminárov, veľtrhov a výstav, usporadúvanie a organizovanie kultúrnych, spoločenských, zábavných alebo športových akcií, organizovanie a vedenie kolokvií, organizovanie a vedenie konferencií, agentúrna činnosť a informačné služby v oblasti vzdelávania, organizovanie živých vystúpení, organizovanie vedomostných a zábavných súťaží, kluby zdravia (telesné cvičenia), služby pre oddych

a rekreáciu, telesné cvičenie, obveselenie, zábavné parky, služby prázdninových táborov (zábava), prenájom zvukových a zvukovo-obrazových záznamov, umelecká, filmová a hudobná produkcia, metodické vedenie krízových centier pre deti v oblasti výchovy a vzdelávania, výchovná a vzdelávacia starostlivosť o deti, informácie o výchove a vzdelávaní, pedagogické informácie, poradenstvo v oblasti vzdelávania, knižnice, vzdelávacie klubové služby.

42 - Spravovanie autorských práv, spravovanie priemyselných práv, kreovanie nových postupov, technických riešení, dizajnov a pod, grafický dizajn, poradenstvo v oblasti práv duševného vlastníctva, konzultačné služby v oblasti práv duševného vlastníctva.

43 - Detské jasle.

44 - Psychologické poradenstvo, starostlivosť o duševné zdravie, zdravotnícka starostlivosť, starostlivosť o hygienu, služby poskytované zdravotnými zariadeniami na regeneráciu a rekondíciu, zotavovne, sanatóriá.

### (540) Škola u Filipa

(731) Súkromná základná škola, Tajovského 30, 975 90 Banská Bystrica, SK;

(740) Belička Ivan, Ing., Banská Bystrica, SK;

(210) 2035-2006

(220) 7.11.2006

9 (511) 16, 35, 38, 41, 42

(511) 16 - Periodické a neperiodické publikácie týkajúce sa vyhľadávania, indexovania a poskytovania informácií prostredníctvom lokálnych a globálnych počítačových sietí pomocou výpočtovej techniky, softvéru, hardvéru, internetu a intranetu.

35 - Automatizované spracovanie dát, inzercia a propagácia tovaru a služieb iných firiem pomocou inzerátov v časopisoch a v elektronických médiách prístupných v počítačových sieťach, pomoc pri riadení obchodných činností, zaistenie a poskytovanie vyhľadávacích a triediacich služieb na poskytovanie dát v lokálnych a globálnych sieťach, služby súvisiace so spracovaním indexu informácií, miest a databáz dosiahnuteľných v počítačových sieťach, vyhľadávanie informácií, miest a zdrojov v počítačových sieťach.

38 - Online prístup k správam, novinám, informáciám o súčasných udalostiach, ako i referenčných materiáloch, počasí, športe, kultúre; poskytovanie služieb na komunikáciu medzi užívateľmi v reálnom čase (chatting).

41 - Elektronická publikačná činnosť týkajúca sa vyhľadávania, indexovania a poskytovania informácií prostredníctvom lokálnych a globálnych počítačových sietí, vzdelávacie služby pomocou výpočtovej techniky, korešpondenčné kurzy, poskytovanie elektronických publikácií online bez možnosti kopírovania.

42 - Počítačové služby - tvorba a údržba www stránok, návrh a dizajn www stránok, dizajn a programovanie multimediálnych prezentácií, prenájom a poskytovanie diskového priestoru a strojového času, prenájom hardvéru, obnovovanie dát na dátových médiách, programovanie počítačov pre ostatných, návrh a správa počítačových sietí, prenájom počítačového softvéru, vývoj počítačových učebných pomôcok.



**(540) TACHYON**

(731) ProWeb Consulting, a. s., Komenského 11/A,

040 01 Košice, SK;

(740) Garaj Marian, JUDr., Bratislava, SK;

**(210) 5543-2006**

(220) 17.5.2006

**8 (511) 35, 36, 38, 42, 43**

(511) 35 - Poradenské služby v oblasti podnikania a riadenia (manažmentu) podnikov, poradenstvo v oblasti akvizícií, spájania a predaja podnikov, ekonomické analýzy a predpovede, analýzy nákladov, zaraďovanie, vyhľadávanie a poskytovanie informácií v bankových databázach pre zákazníkov, vedenie kartoték a centrálnych kartoték, poskytovanie výpisov z účtov, poskytovanie a sprostredkovanie uvedených služieb prostredníctvom komunikačných médií, telekomunikačných prostriedkov, elektronických médií, elektronickej pošty, počítačových sietí, terminálov a internetu.

36 - Bankovníctvo vrátane elektronického bankovníctva, homebanking, bankové služby, finančníctvo, finančné poradenstvo, finančné analýzy a predpovede, finančné služby, prijímanie vkladov vrátane termínovaných vkladov, vedenie bankových účtov klientov, vedenie vkladných knižiek, vydávanie cenín a cenných papierov, úvery, pôžičky a iné formy financovania, investovanie do cenných papierov na vlastný účet, kapitálové investície, financovanie spoločných podnikov, majetkové účasti, finančný prenájom (lízing), platobný styk (prevod finančných prostriedkov) a zúčtovanie (klíring), elektronický prevod kapitálu, vydávanie a správa platobných prostriedkov vrátane platobných kariet, úverových (kreditných) a debetných kariet, cestovných šekov a ich overovanie, bankové služby poskytované prostredníctvom bankomatov, záruky, kaucie, ručenie, otváranie akreditívov, obstarávanie inkasa vrátane dokumentárneho inkasa, obchodovanie na vlastný účet alebo na účet klienta s valutami a devízovými hodnotami, obchodovanie v oblasti termínovaných obchodov a opcií vrátane kurzových a úrokových obchodov, obchodovanie s prevoditeľnými cennými papiermi, obchodovanie so zlatými a striebornými mincami, finančné maklérsstvo, hospodárenie s cennými papiermi klienta na jeho účet vrátane poradenstva (portfólio manažment), uloženie a správa cenných papierov alebo iných hodnôt, činnosť depozitára, zmenárnska činnosť (nákup devízových prostriedkov), prenájom bezpečnostných schránok a denného a nočného trezoru, úschova cenností v bezpečnostných schránkach, vykonávanie hypotekárnych obchodov, ostatné bankové a finančné činnosti a transakcie, poradenstvo v oblasti bankovníctva a financií, finančné poradenstvo, finančné analýzy, poskytovanie bankových a finančných informácií, výpisy z bankových účtov klientov, finančné odhady a oceňovanie v oblasti bankovníctva, poskytovanie a sprostredkovanie všetkých uvedených služieb prostredníctvom komunikačných médií, telekomunikačných prostriedkov, elektronických médií, elektronickej pošty (e-mailu) a svetovej počítačovej siete (internet).

38 - Elektronická pošta, služby poskytované elektronickými tabuľami (telekomunikačné služby), komunikácia, posielanie a prenos správ, dát a obrázkov prostredníctvom komunikačných médií, telekomunikačných prostriedkov, elektronických médií, elektronickej pošty (e-mailu) a svetovej počítačovej siete (internet).

42 - Autorské práva (spravovanie), hosťovanie na počítačových stránkach (webových stránkach), licencie práv duševného vlastníctva, návrh počítačových systémov, obnovovanie počítačových databáz, aktualizovanie počítačových programov, konzultačné služby v oblasti práv duševného vlastníctva, prevod a konverzia počítačových programov a údajov (okrem fyzickej konverzie), prevod a konverzia údajov a dokumentov z fyzických médií na elektronické médiá, sledovacie služby v oblasti duševného vlastníctva, tvorba softvéru, vytváranie a udržiavanie počítačových stránok (web) pre zákazníkov, zhotovovanie kópií počítačových programov.

43 - Hotelierske služby, poskytovanie prechodného ubytovania a prenájom prechodného ubytovania, reštaurácie, prenájom prednáškových sál, kempy (prevádzkovanie).

**(540) Balík Business PLUS**

(731) Slovenská sporiteľňa, a. s., Suché mýto 4, 817 06 Bratislava, SK;

**(210) 5544-2006**

(220) 17.5.2006

**8 (511) 35, 36, 38, 42, 43**

(511) 35 - Poradenské služby v oblasti podnikania a riadenia (manažmentu) podnikov, poradenstvo v oblasti akvizícií, spájania a predaja podnikov, ekonomické analýzy a predpovede, analýzy nákladov, zaraďovanie, vyhľadávanie a poskytovanie informácií v bankových databázach pre zákazníkov, vedenie kartoték a centrálnych kartoték, poskytovanie výpisov z účtov, poskytovanie a sprostredkovanie uvedených služieb prostredníctvom komunikačných médií, telekomunikačných prostriedkov, elektronických médií, elektronickej pošty, počítačových sietí, terminálov a internetu.

36 - Bankovníctvo vrátane elektronického bankovníctva, homebanking, bankové služby, finančníctvo, finančné poradenstvo, finančné analýzy a predpovede, finančné služby, prijímanie vkladov vrátane termínovaných vkladov, vedenie bankových účtov klientov, vedenie vkladných knižiek, vydávanie cenín a cenných papierov, úvery, pôžičky a iné formy financovania, investovanie do cenných papierov na vlastný účet, kapitálové investície, financovanie spoločných podnikov, majetkové účasti, finančný prenájom (lízing), platobný styk (prevod finančných prostriedkov) a zúčtovanie (klíring), elektronický prevod kapitálu, vydávanie a správa platobných prostriedkov vrátane platobných kariet, úverových (kreditných) a debetných kariet, cestovných šekov a ich overovanie, bankové služby poskytované prostredníctvom bankomatov, záruky, kaucie, ručenie, otváranie akreditívov, obstarávanie inkasa vrátane dokumentárneho inkasa, obchodovanie na vlastný účet alebo na účet klienta s valutami a devízovými hodnotami, obchodovanie v oblasti

termínovaných obchodov a opcí vrátane kurzových a úrokových obchodov, obchodovanie s prevoditeľnými cennými papiermi, obchodovanie so zlatými a striebornými mincami, finančné makléristvo, hospodárenie s cennými papiermi klienta na jeho účet vrátane poradenstva (portfólio manažment), uloženie a správa cenných papierov alebo iných hodnôt, činnosť depozitára, zmenárská činnosť (nákup devízových prostriedkov), prenájom bezpečnostných schránok a denného a nočného trezoru, úschova cenností v bezpečnostných schránkach, vykonávanie hypotekárnych obchodov, ostatné bankové a finančné činnosti a transakcie, poradenstvo v oblasti bankovníctva a financií, finančné poradenstvo, finančné analýzy, poskytovanie bankových a finančných informácií, výpisy z bankových účtov klientov, finančné odhady a oceňovanie v oblasti bankovníctva, poskytovanie a sprostredkovanie všetkých uvedených služieb prostredníctvom komunikačných médií, telekomunikačných prostriedkov, elektronických médií, elektronickej pošty (e-mailu) a svetovej počítačovej siete (internet).

38 - Elektronická pošta, služby poskytované elektronickými tabuľkami (telekomunikačné služby), komunikácia, posielanie a prenos správ, dát a obrázkov prostredníctvom komunikačných médií, telekomunikačných prostriedkov, elektronických médií, elektronickej pošty (e-mailu) a svetovej počítačovej siete (internet).

42 - Autorské práva (spravovanie), hosťovanie na počítačových stránkach (webových stránkach), licencie práv duševného vlastníctva, návrh počítačových systémov, obnovovanie počítačových databáz, aktualizovanie počítačových programov, konzultačné služby v oblasti práv duševného vlastníctva, prevod a konverzia počítačových programov a údajov (okrem fyzickej konverzie), prevod a konverzia údajov a dokumentov z fyzických médií na elektronické médiá, sledovacie služby v oblasti duševného vlastníctva, tvorba softvéru, vytváranie a udržiavanie počítačových stránok (web) pre zákazníkov, zhotovovanie kópií počítačových programov.

43 - Hotelierske služby, poskytovanie prechodného ubytovania a prenájom prechodného ubytovania, reštaurácie, prenájom prednáškových sál, kempy (prevádzkovanie).

#### (540) **Balík Business**

(731) Slovenská sporiteľňa, a. s., Suché mýto 4, 817 06 Bratislava, SK;

(210) 262-2007

(220) 7.2.2007

9 (511) 1, 16, 24

(511) 1 - Chemikálie pre vedu, fotografiu, poľnohospodárstvo, záhradníctvo a lesníctvo; umelé živice v surovom stave; plastické hmoty v surovom stave; absorpčné a adsorpčné výrobky na sorpciu tekutín a plynov; pôdne hnojivá; náplň do hasiacich prístrojov; prípravky na kalenie a zvráňanie kovov; chemické látky na konzervovanie potravín; triesloviny; lepidlá, spojivá a moridlá pre priemysel; umely pre priemysel.

16 - Papier, lepenka a výrobky z týchto materiálov, ktoré nie sú zahrnuté v iných triedach; tlačiarenské výrobky; potreby pre knižné väzby; fotografie; papiernický tovar; lepidlá pre papiernictvo a pre domácnosť; potreby na umelcov; štetce; písacie stroje a kancelárske potreby; učebné pomôcky okrem prístrojov; obalové materiály z plastických hmôt, ktoré nie sú zahrnuté v iných triedach; tlačiarenské písmo; štočky.

24 - Tkaniny a textilné výrobky, ktoré nie sú zahrnuté v iných triedach; posteľné prikrývky a obrusy; technické textílie.

(540)

## ECO-DRY

(731) REO AMOS SLOVAKIA, s. r. o., Stará Vajnorská 37, 831 04 Bratislava, SK;

(740) Kajabová Monika, JUDr., Bratislava, SK;

(210) 629-2007

(220) 2.4.2007

9 (511) 30, 32

(511) 30 - Nápoje na báze čaju.

32 - Minerálne vody, šumivé nápoje a iné nealkoholické nápoje, ovocné nápoje a šťavy, sirupy a iné prípravky na prípravu nápojov.

(540)

## RAJEC

*Bylinka*

(731) Kofola holding, a. s., Nad Porubkou 2278/31a, 708 00 Ostrava, CZ;

(740) Záhurecký Eugen, JUDr., Banská Bystrica, SK;

(210) 692-2007

(220) 13.4.2007

9 (511) 8, 13, 25, 28, 41

(511) 8 - Ručné nástroje a ručné náradia; nožiarsky tovar a príbory; bodné zbrane; britvy, žiletky, holiace čepele, holiace strojčeky.

13 - Strelné zbrane; strelivo a náboje; výbušniny; pyrotechnika.

25 - Odevy, obuv a pokrývky hlavy.

28 - Hry a hračky; telocvičné a športové potreby, ktoré nie sú zahrnuté v iných triedach; ozdoby na vianočný stromček.

41 - Vzdelávanie; zabezpečovanie výcvikov, kurzov a školení; zábava; športová a kultúrna činnosť.

(540)

## RIFLEMAN

(731) Puškár Miroslav, Majerníková 2, 841 05 Bratislava, SK;

(210) 722-2007

(220) 19.4.2007

**9 (511) 1, 2, 3, 4, 5, 8, 9, 10, 16, 21, 24, 28, 31**

(511) 1 - Chemikálie vrátane žieravín pre domácnosť, poľnohospodárstvo, záhradníctvo a lesníctvo, chemické látky na konzervovanie potravín, chemické prostriedky pre fotografiu, neexponované filmy, ferotypové platne, fotocitlivé platne, fotografické platne so svetlocitlivou vrstvou, fotografický papier, fotometrický papier, lepidlá a spojivá patriace do tejto triedy, hnojivá, prípravky na hnojenie.

2 - Náterové hmoty všetkých druhov patriace do triedy 2, ako sú nátery (farby), nátery na strešné krytiny, nátery zabraňujúce nánosom a usadeninám, ochranné nátery, farby, laky, fermeže, riedidlá, maliarske farby, ochranné prostriedky proti korózii a hnilobe, impregnačné nátery, farbivá, sklársky tmel.

3 - Bieliace prípravky, pracie prípravky a iné prípravky na pranie, čistiace prípravky, leštiace prípravky, odmasťovacie prípravky, mydlá, parfumeria, vonné oleje, kozmetika, vlasové vody, zubné pasty.

4 - Priemyselné oleje a tuky, mazadlá, palivá, pohonné hmoty, drevené uhlie, drevené brikety, podpaľovače, sviečky, knôty.

5 - Lekárnické a hygienické výrobky na lekárske použitie, náplasti, obvazový materiál.

8 - Britvy, zezávač na vlasy, holiace strojčeky s výnimkou elektrických, žiletky, holiace hlavice, pedikérske čepeľky.

9 - Batérie, slnečné okuliare.

10 - Hygienické gumové potreby, ako kondómy, detské cumle, gumové a silikónové cumlíky na detské fľaše, hygienické gumové rukavice.

16 - Papier, lepenka a výrobky z týchto materiálov patriace do triedy 16, papierové servítky, papierové obrúsky, papierové utierky a uteráky, kuchynské papierové utierky, papierové vreckovky, papierové prestieranie, toaletný papier, jednorazové plienky z papiera a buničiny, plienkové nohavičky z papiera a buničiny, vrecká na odpadky z papiera alebo plastov, vrecká ako obaly z papiera alebo plastických materiálov, lepidlá kancelárske alebo pre domácnosť.

21 - Hrebene, špongie na umývanie, zubné kefky, kefy patriace do tejto triedy, prostriedky na upratovanie, ako utierky a handry na čistenie, drôtenky na čistenie, handry na umývanie dlážky a utieranie prachu, prachovky, vedrá, lopatky a zmetáčky na omrvinky, zmetáky, mopy, rukavice pre domácnosť, rukavice záhradnícke, poháriky papierové alebo z plastických hmôt, drobné náradie, ako aerosólové dávkovače s výnimkou na lekárske účely, cedidlá pre domácnosť, pretláčač cesnaku, ohrievače na detské fľašky okrem elektrických, háčiky, kropidlá, lieviky, otvárače na fľaše, strúhadlá pre domácnosť, vývrtky, zhášadlá na sviečky okrem zhášadiel z drahých kovov, prenosné nádoby pre domácnosť a kuchyňu s výnimkou z drahých kovov, malé prístroje na mletie, sekacie a lisovanie s výnimkou elektrických, sifónové fľaše na sódomú vodu, kvetináče, kvetníky, polievacie kanvy, sklenené, porcelánové, keramické a kameninové tovar nezahrnutý v iných triedach.

24 - Barchet, bavlnené textilie, behúne na stôl, látky na bielizeň, plátenná bielizeň, posteľná a stolová bielizeň, biliardové súkno, brokáty, bukrám (hrubé voskované plátno, najmä knihárske), cestovné prikrývky, čalúnické látky, damask (tkanina), drožet (vyvzorovaná pretkávaná látka), držiaci na záclony a závesy z textilných materiálov, dverové závesy, esparto (látka), textilný filtračný materiál, flanel, látka na zdravotnícke účely, flauš, gáza, závoj (textília), látky z hodvábu, hodvábné tkaniny na tlačové vzory, hrubé plátno, jutová látka, potlačený kartún, textilné klobúkové podšívky, konopné plátno, konopné tkaniny, krep (textília), krepon (jemná vlnená tkanina), kúpeľňové textilie s výnimkou oblečenia, ľanové tkaniny, vlnené látky, látky s imitáciou kože, textilné obrúsky na odstraňovanie líčidiel, lôžkoviny, marabut (látka), materiál na výrobu žienilky, moleskin (textília), sieť proti moskytom, mušelin, kartún, obloženie nábytku textilnými látkami, poťahy na nábytok, netkané textilie, obliečky na matrace, obliečky na podušky, obliečky na vankúše, textilné odličovacie obrúsky, textilné obrúsky, textilné obrúsky na odstraňovanie šminiek, obrúsky (textilné prestieranie), obrusy s výnimkou papierových, obvazovina, riedke plátno na výrobu syra, ozdobné obliečky na vankúše, páperové prikrývky, periny, plachty, plastické materiály (náhradky tkanín), vyšívacie plátna s predkresleným vzorom, plátno s kosoštvorcovým vzorom, plédy, pleteniny (látky), plst', podložky na stôl s výnimkou papierových, podložky pod tanieru alebo poháre (prestieranie), textilné podšívky, pogumovaná tkanina s výnimkou tkaniny na piernické účely, poťahy na poklapy záchodov, pokrývky z plastov na nábytok, posteľné pokrývky, posteľné pokrývky a prikrývky, posteľné pokrývky z papiera, posteľné prikrývky, poťahy na nábytok z plastických hmôt, povlaky na matrace (posteľná bielizeň), povlaky na vankúše, prikrývky, prikrývky na stôl s výnimkou papierových, pružné tkaniny, rajón (umelý hodváb ako látka), ramié (látka), zrebné rúcho, umývacie rukavice, samolepiaci textil nanášaný teplom, sieťky proti moskytom, sieťovina, textilie zo sklenených vlákien na použitie v textilnom priemysle, spacie vaky nahrádzajúce prikrývky, stolové textilie, sypkovina, ševioty (vlnené tkaniny), štóly, taft, textilné tapety, textilie, textilie na obuv, textilie neprepúšťajúce plyn na lietajúce balóny, tkaniny, látky na textilné využitie, tlačiacie pásy, tyl, umývacie rukavice, utierky na riad, textilné utierky na tvár, textilné utierky a obrúsky, vľajky, vľajky s výnimkou papierových, vlnené látky, látky na vložky do topánok, voskované plátno, textilné vreckovky, vyšívacie čalúnické a gobelínové plátna, predkreslené látky na vyšívky, plynonepriepustné látky na vzducholode, záclonky, zamat, zástavovina (tkanina), závesy na sprchu z textilných alebo plastových materiálov, závesy textilné alebo umelohmotné, zefír (tkanina), látkové značky, žerzej (pleteniny).

28 - Hračky všetkých druhov, hry všetkých druhov, ako spoločenské hry, hry pre jedného alebo viacerých hráčov, šachové hry, mah-jongs (čínska spoločenská hra so 144 kameňmi), koly (hra), dáma (hra), hracie karty, športové potreby,

prenosné bazény (tovar na hranie), plážový a kúpací tovar, umelé vianočné stromčeky a vianočné ozdoby.

31 - Potrava pre domáce zvieratá (konzervovaná aj suchá), jedlé predmety na žuvanie pre zvieratá ako pochúťky a odmeny.

#### (540) TETA

(731) p.k. Solvent s. r. o., K Žižkovu 9/640, 190 00 Praha, CZ;

(740) Kubínyi Peter, Bc., Trenčín, SK;

#### (210) 723-2007

(220) 19.4.2007

#### 9 (511) 1, 2, 3, 4, 5, 8, 9, 10, 16, 21, 24, 28, 31

(511) 1 - Chemikálie vrátane žieravín pre domácnosť, poľnohospodárstvo, záhradníctvo a lesníctvo, chemické látky na konzervovanie potravín, chemické prostriedky pre fotografiu, neexponované filmy, ferotypové platne, fotocitlivé platne, fotografické platne so svetlocitlivou vrstvou, fotografický papier, fotometrický papier, lepidlá a spojivá patriace do tejto triedy, hnojivá, prípravky na hnojenie.

2 - Náterové hmoty všetkých druhov patriace do triedy 2, ako sú nátery (farby), nátery na strešné krytiny, nátery zabraňujúce nánosom a usadeninám, ochranné nátery, farby, laky, fermeže, riedidlá, maliarske farby, ochranné prostriedky proti korózii a hnilobe, impregnačné nátery, farbivá, sklársky tmel.

3 - Bieliace prípravky, pracie prípravky a iné prípravky na pranie, čistiace prípravky, leštiace prípravky, odmasťovacie prípravky, mydlá, parfumeria, vonné oleje, kozmetika, vlasové vody, zubné pasty.

4 - Priemyselné oleje a tuky, mazadlá, palivá, pohonné hmoty, drevené uhlie, drevené brikety, podpaľovače, sviečky, knôty.

5 - Lekárnické a hygienické výrobky na lekárske použitie, náplasti, obväzový materiál.

8 - Britvy, zrezávač na vlasy, holiace strojčeky s výnimkou elektrických, žiletky, holiace hlavice, pedikérske čepeľky.

9 - Nosiče zvukových a zvukovo-obrazových záznamov (nahrané aj nenahrané), batérie, slnečné okuliare.

10 - Hygienické gumové potreby, ako kondómy, detské cumle, gumové a silikónové cumlíky na detské fľaše, hygienické gumové rukavice.

16 - Papier, lepenka a výrobky z týchto materiálov patriace do triedy 16, papierové servítky, papierové obrúsky, papierové utierky a uteráky, kuchynské papierové utierky, papierové vreckovky, papierové prestieranie, toaletný papier, jednorazové plienky z papiera a buničiny, plienkové nohavičky z papiera a buničiny, vrecká na odpadky z papiera alebo plastov, vrecká ako obaly z papiera alebo plastických materiálov, lepidlá kancelárske alebo pre domácnosť.

21 - Hrebene, špongie na umývanie, zubné kefky, kefy patriace do tejto triedy, prostriedky na upratovanie, ako utierky a handry na čistenie, drôtenky na čistenie, handry na umývanie dlážky a utieranie prachu, prachovky, vedrá, lopatky a zmetáčky na omrvinky, zmetáky, mopy, rukavice pre

domácnosť, rukavice záhradnícke, poháriky papierové alebo z plastických hmôt, drobné náradie, ako aerosólové dávkovače s výnimkou na lekárske účely, cedidlá pre domácnosť, pretláčač cesnaku, ohrievače na detské fľašky okrem elektrických, háčiky, kropidlá, lieviky, otvárače na fľaše, strúhadlá pre domácnosť, vývrtky, zhášadlá na sviečky okrem zhášadiel z drahých kovov, prenosné nádoby pre domácnosť a kuchyňu s výnimkou z drahých kovov, malé prístroje na mletie, sekanie a lisovanie s výnimkou elektrických, sífónové fľaše na sódobú vodu, kvetináče, kvetníky, polievacie kanvy, sklenený, porcelánový, keramický a kameninový tovar nezahrnutý v iných triedach.

24 - Barchet, bavlnené textílie, behúne na stôl, látky na bielizeň, plátenná bielizeň, posteľná a stolová bielizeň, biliardové súkno, brokáty, bukram (hrubé voskované plátno, najmä knihárske), cestovné prikrývky, čalúnnické látky, damask (tkanina), drožet (vyvzorovaná pretkávaná látka), držiaky na záclony a závesy z textilných materiálov, dverové závesy, esparto (látka), textilný filtračný materiál, flanel, flanel na zdravotnícke účely, flauš, gáza, závoj (textília), látky z hodvábu, hodvábné tkaniny na tlačové vzory, hrubé plátno, jutová látka, potlačený kartún, textilné klobúkové podšívky, konopné plátno, konopné tkaniny, krep (textília), krepon (jemná vlnená tkanina), kúpeľňové textílie s výnimkou oblečenia, ľanové tkaniny, vlnené látky, látky s imitáciou kože, textilné obrúsky na odstraňovanie líčidiel, lôžkoviny, marabut (látka), materiál na výrobu ženilky, moleskin (textília), sieť proti moskytom, mušelin, kartún, obloženie nábytku textilnými látkami, poťahy na nábytok, netkané textílie, obliečky na matrace, obliečky na podušky, obliečky na vankúše, textilné odličovacie obrúsky, textilné obrúsky, textilné obrúsky na odstraňovanie šminiek, obrúsky (textilné prestieranie), obrusy s výnimkou papierových, obväzovina, riedke plátno na výrobu syra, ozdobné obliečky na vankúše, páperové prikrývky, periny, plachty, plastické materiály (náhradky tkanín), vyšívacie plátno s predkresleným vzorom, plátno s kosoštvorcovým vzorom, plédy, pleteniny (látky), plsť, podložky na stôl s výnimkou papierových, podložky pod taniere alebo poháre (prestieranie), textilné podšívky, pogumovaná tkanina s výnimkou tkaniny na papiernické účely, poťahy na poklapy záchodov, pokrývky z plastov na nábytok, posteľné pokrývky, posteľné pokrývky a prikrývky, posteľné pokrývky z papiera, posteľné prikrývky, poťahy na nábytok z plastických hmôt, povlaky na matrace (posteľná bielizeň), povlaky na vankúše, prikrývky, prikrývky na stôl s výnimkou papierových, pružné tkaniny, rajón (umelý hodváb ako látka), ramié (látka), zrebné rúcho, umývacie rukavice, samolepiaci textil nanášaný teplom, sieťky proti moskytom, sieťovina, textílie zo sklenených vlákien na použitie v textilnom priemysle, spacie vaky nahrádzajúce prikrývky, stolové textílie, sypkovina, ševioty (vlnené tkaniny), štóly, taft, textilné tapety, textílie, textílie na obuv, textílie neprepúšťajúce plyn na lietajúce balóny, tkaniny, látky na textilné využitie, tlačiacie pásy, tyl, umývacie rukavice, utierky na riad,

textilné utierky na tvár, textilné utierky a obrúsky, vlajky, vlajky s výnimkou papierových, vlnené látky, látky na vložky do topánok, voskované plátno, textilné vreckovky, vyšívacie čalúnické a gobelínové plátna, predkreslené látky na výšivky, plynopriepustné látky na vzducholode, záclonky, zamat, zástavovina (tkanina), závesy na sprchu z textilných alebo plastových materiálov, závesy textilné alebo umelohmotné, zefír (tkanina), látkové značky, žerzej (pletieniny).

28 - Hračky všetkých druhov, hry všetkých druhov, ako spoločenské hry, hry pre jedného alebo viacerých hráčov, šachové hry, mah-jongs (čínska spoločenská hra so 144 kameňmi), kolky (hra), dáma (hra), hracie karty, športové potreby, prenosné bazény (tovar na hranie), plážový a kúpací tovar, umelé vianočné stromčeky a vianočné ozdoby.

31 - Potrava pre domáce zvieratá (konzervovaná aj suchá), jedlé predmety na žuvanie pre zvieratá ako pochúťky a odmeny.

(540)



(591) červená, žltá, modrá

(731) p.k. Solvent s. r. o., K Žižkovu 9/640, 190 00 Praha, CZ;

(740) Kubínyi Peter, Bc., Trenčín, SK;

**(210) 869-2007**

(220) 16.5.2007

**9 (511) 16, 21, 32, 33, 35, 38, 39, 41, 42, 43, 44**

(511) 16 - Baliaci papier, brožované knihy, brožúry, brožúrky, bublinové obaly z plastických materiálov (na balenie), etikety s výnimkou textilných, fotografie, grafické zobrazenie, kartón, lepenka, lepenkové alebo papierové škatule, obaly (papiernický tovar), predmety z kartónu, prospekty, pútače z papiera alebo lepenky, reklamné tabule z papiera, kartónu alebo lepenky, reprodukcie grafické, tlačené reklamné materiály, plastové fólie na balenie, vrecia z papiera alebo z plastických materiálov, publikácie a tlačoviny, reprografický materiál.

21 - Porcelán, výrobky z krištáľového skla, výrobky z brúseného skla, výrobky z úžitkového skla - nádoby zo skla, busty zo skla, sklenené banky, schránky zo skla, sklenené poháre, maľované výrobky zo skla, sošky zo skla, umelecké diela zo skla, suveníry z porcelánu, terakoty alebo skla, busty, sochy, figuríny alebo sošky z porcelánu, krištáľu alebo skla, umelecké diela z porcelánu, krištáľu alebo skla, porcelánový riad, porcelánové ozdoby, dekorácie, stolové a nápojové súpravy - riad, kalíšky nie z drahých kovov, poháre nie z drahých kovov, poháriky nie z drahých kovov, kompótové súpravy nie z drahých kovov, misky nie z drahých kovov, misky nie z drahých kovov, krčahy nie z drahých kovov, fľaše so zátkami, vázy nie z drahých kovov, žardinieri, karafy nie z drahých kovov.

32 - Nealkoholické nápoje, najmä limonády, šumivé a iné nealkoholické nápoje tiež z ovocných štiav a prípravky na ich výrobu tiež s ovocnou šťavou, nealkoholické nápoje obsahujúce kofeín, minerálne vody a prípravky na ich výrobu prírodné alebo umelé, najmä výťažky, tablety a prášky, nealkoholické nápoje obsahujúce kyselinu uhličitú, ovocné a zeleninové šťavy a nápoje tiež obohatené vitamínmi alebo minerálmi, sódočky a stolové vody, diétne, iónové a energetické nápoje, pivo, ľahké pívá a ležiaky, prípravky alebo príchuťi na výrobu nápojov, najmä koncentráty a sirupy, ovocné alebo zeleninové šťavy a nápoje z ovocných štiav, džúsy a mušty, pramenité vody, stolové vody perlivé i neperlivé, miešané nápoje nealkoholické, nealkoholické aperitívy, nealkoholické vína, vínné nápoje patriace do tejto triedy, šumivé nealkoholické vína pre deti.

33 - Alkoholické nápoje, najmä vína a burčiaky, vínné nápoje s obsahom alkoholu, destiláty a liehoviny, likéry, medovina, miešané nápoje najmä s prevahou alkoholu, mušty s alkoholom s výnimkou piva.

35 - Obchodný manažment, profesionálne obchodné a podnikateľské poradenstvo, marketingová činnosť a marketingové štúdie, poradenstvo a pomoc pri riadení obchodnej činnosti, organizačná a ekonomická poradenská činnosť, zbieranie údajov a zaraďovanie údajov v počítačových databázach, automatizované spracovanie údajov, vyhľadávanie informácií v počítačových súboroch (pre zákazníkov), reklamná a propagačná činnosť, vydávanie a aktualizovanie reklamných materiálov, rozširovanie reklamných materiálov zákazníkom (letáky, prospekty, tlačivá, vzorky), administratívne práce, kancelárske a sekretárske služby, kopírovacie a rozmnožovacie služby, maloobchod s počítačovými programami, sprostredkovanie obchodu s tovarom (maloobchod, veľkoobchod) v oblasti výpočtovej, informačnej a komunikačnej techniky vrátane náhradných komponentov a spotrebného materiálu.

38 - Poskytovanie telekomunikačnej služby audio-tex, telefaxové služby, prenájom telekomunikačných prístrojov, telefónne služby, telekomunikačné služby, SMS služby, vysielanie v elektronických médiách (TV, rozhlas, internet), prenos zvukových a obrazových informácií elektronickými médiami.

39 - Automobilová preprava, nákladná doprava, prenájom automobilov a dopravných prostriedkov, balenie a skladovanie tovaru, balenie a doručovanie darčkových a umeleckých predmetov, balenie tovaru, distribúcia tovaru na dobierku, distribúcia darčkových a umeleckých predmetov, doručovacie služby, doručovanie tovaru, informácie o balení a doručovaní darčkov a umeleckých predmetov, služby balenia a doručovania tovaru.

41 - Organizovanie a vedenie kurzov, sympózií, kongresov, konferencií, školení, prednášok, seminárov, výstav, vzdelávacích a odborných podujatí, vydávanie periodických a neperiodických publikácií s výnimkou reklamných alebo náborových; vydavateľská činnosť okrem reklamy, vydávanie online kníh a časopisov v elektronickej forme, organizovanie vzdelávacích, súťažných, športových a kultúrnych podujatí; prázdninové

tábory - poskytovanie celodennej starostlivosti o deti; služby pre oddych a rekreáciu, prekladateľské a tlmočnické služby, digitálna tvorba obrazov na výstupných zariadeniach, výroba audiovizuálnych záznamov, poskytovanie služieb pre rozptýlenie a zábavu, detské škôlky, služby poskytované prázdninovými tábormi - zábava.

42 - Grafický dizajn, odborné poradenstvo týkajúce sa počítačov a príslušenstva k nim, prenájom počítačov, servis počítačových programov, prenájom softvéru k hracím automatom a výherným prístrojom, prenájom hracích automatov, počítačové programovanie, poradenské služby v oblasti počítačového hardvéru, poradenské služby v oblasti počítačového softvéru, prenájom počítačového softvéru, tvorba softvéru, návrhy, štruktúrovanie a programovanie či iné vytváranie počítačových programov a počítačových systémov, vytváranie báz dát (programovanie) a iných dátových systémov a aplikácií na ich spracovanie vrátane poskytovania prístupu k nim a ich inštalácia, zhotovovanie kópií počítačových programov, prevod (konverzia) počítačových programov, dát či iných údajov v elektronickej podobe z rôznych formátov do iných formátov, prevod dokumentov, dát či iných údajov z fyzických médií na elektronicke médiá, tvorba, vývoj, aktualizovanie, inštalácia, prenájom a servis počítačových programov a softvéru.

43 - Technicko-poradenské služby v oblasti zabezpečovania a prevádzkovania ubytovania, rezervovanie ubytovania, reštauračné služby (strava), poskytovanie prechodného ubytovania, prenájom prechodného ubytovania, rezervácia prechodného ubytovania, internetové kaviarne, rýchle občerstvenie (bufety), príprava a dodávka jedla na objednávku do domu.

44 - Masáže, fyzioterapia, manikúra, salóny krásy, solárium, fitnesscentrá, zariadenia na regeneráciu a rekondíciu, služby alternatívnej medicíny, aromaterapia, psychologické služby, zdravotná starostlivosť.

## (540) LÍVIA ROYALE

(731) Babarcsíková Lýdia, Východná 474/5, 044 71 Čejovce, SK;

(210) 877-2007

(220) 17.5.2007

### 9 (511) 9, 35, 36, 38, 41, 42

(511) 9 - Platobné karty s inteligenciou na použitie v bankovníctve, pri poštovom platobnom styku, sporení a v poisťovníctve, zariadenia a softvér na prístup k sieťam prenosu dát vrátane siete internet, elektronické hry, softvér pre elektronické hracie systémy, softvér na tvorbu webových stránok.

35 - Vypracovávanie znaleckých posudkov o podniku - efektívnosť, expertízy o efektívnosti a výnosnosti, finančné odhady, obchodné informácie alebo spravodajstvo, obchodné rešerše, riadenie obchodných alebo priemyselných podnikov, štúdie a prieskum trhu, vedenie obchodného plánovania, vyhľadávanie obchodných informácií, výnosnosť - znalecké posudky, ekonomické expertízy a štúdie, reklamné a propagačné služby v oblasti financií, zmenárenstva, poštovného platobného

styku a sporenia, poskytovanie úverov, ubytovania, poistenia a penzijného pripoistenia, konzultačné a poradenské služby súvisiace so zahraničnoobchodnými aktivitami v oblasti daňovej problematiky.

36 - Poisťovací agenti a agentúry, agentúry na vymáhanie pohľadávok, realitné a úverové agentúry, agentúry pre obligácie a iné cenné papiere, agentúry pre poisťovníctvo, bankové obchody, úschova cenín, klíring, dohodcovia (senzálovia) cenných papierov, financovanie splátkových obchodov, úverov pre veľkoobchod, finančné operácie a transakcie, kapitálové fondy za účelom zisku alebo na dobročinné účely, hypotekárne výpožičky, investície a kapitálové investície, investičné trusty, poisťovacie konateľstvo, bankové obchody, obligácie a iné istiny, finančné pôžičky, sporiteľská spoločnosť, uloženie peňazí (fondov), finančné upisovanie, úschova cenných papierov, úverové konzultácie a rešerše, agentúry na vymáhanie úverov, zakladanie kapitálových fondov za účelom zisku alebo na dobročinné účely, sprostredkovanie kúpy alebo predaja cenných papierov, finančné záruky, korunové a devízové úvery vrátane uzatvárania úverových zmlúv, prijímanie peňažných prostriedkov od tretích osôb do správy vo forme vkladov vrátane vkladových operácií, phone-banking, dokladový a bezdokladový platobný styk, združovanie finančných prostriedkov, finančné toky, ostatné finančné operácie a služby, poštový platobný styk a operácie, finančný lízing a maklérsstvo, zmenárenské operácie, operácie a obchodovanie s eurošekmi a cestovnými šekmi, s platidlami, s cennými papiermi, so zmenkami, s mincami, s medailami, prípadne so zvitkami drahých kovov, vydávanie obligácií, záložných listov a dlhopisov, faktoringové, forfaitingové, franchisingové, lízingové služby v oblasti platobného styku, v oblasti kapitálového financovania, na burze cenných papierov vrátane správy a riadenia portfólia klientov a nadväzujúcich operácií, ostatné a kapitálové transakcie tuzemské a medzinárodné, výkon funkcie depozitára pre investičné fondy a spoločnosti vrátane penzijných fondov, prijímanie a poskytovanie bankových záruk, vydávanie exportných a importných dokumentačných inkás, súbor produktov a služieb v oblasti bývania, sporenia, poistenia a penzijného pripoistenia, správa a úschova cenných papierov aj ostatných cenností, prenájom bezpečnostných schránok (sejfov), zriaďovanie a prevádzkovanie siete bankomatov, komerčné služby v oblasti projektového a podnikového financovania (vyhľadávanie finančných zdrojov, fúzie, predaj, joint-venture), finančné analýzy, elektronické bankovníctvo (elektronické vedenie, elektronický styk s peňažným ústavom), konzultačné a poradenské služby súvisiace so zahraničnoobchodnými aktivitami v celej oblasti financií, obchodovanie s cennými papiermi, vyhľadávanie vhodných úverových zdrojov, zmenárenstva, platobných kariet, devízových zvláštností, colných predpisov, poistenia, penzijného pripoistenia a bývania, správcovstvo.

38 - Služby týkajúce sa sietí prenosu dát vrátane služieb týkajúcich sa siete internet, šírenie informácií prostredníctvom internetu a www systémom.

41 - Výchovná, zábavná a školiaca činnosť šírená sieťou internet, aktívne vzdelávanie a šírenie všeobecnej vzdelanosti zábavnou formou www systémov.

42 - Podporné služby prenosu dát, najmä prevádzkové a technické zabezpečenie, tvorba www stránok, webhosting, udržiavanie a prevádzkovanie webových stránok pre zákazníkov.

**(540) M BANKA**

(731) DIVIDA s. r. o., Palackého 162, 755 01 Vsetín, CZ;

(740) Kubínyi Peter, Bc., Trenčín, SK;

**(210) 965-2007**

(220) 30.5.2007

**9 (511) 9, 35, 42**

(511) 9 - Softvér, výpočtová technika, zariadenia a systémy s čiarovými kódmi, napr. tlačiarne, snímače, verifikátory; zariadenia na prenos dát, najmä rádiových frekvencií, zariadenia na elektronickú ochranu výrobkov; nosiče informácií, najmä s čiarovým kódom.

35 - Maloobchodné služby so softvérom.

42 - Prenájom počítačového softvéru, tvorba softvéru, inštalácia počítačových programov, poradenské služby v oblasti počítačového hardvéru, poradenské služby v oblasti počítačových programov.

**(540) COMBITRADING s.r.o.**

(731) COMBITRADING, s. r. o., Rašínovo nábř. 56, 120 00 Praha, CZ;

(740) Mešková Viera, Ing., Bratislava, SK;

**(210) 971-2007**

(220) 31.5.2007

**9 (511) 16, 31, 32, 33, 35, 36, 37, 39, 40, 43**

(511) 16 - Etikety s výnimkou textilných; papierové a plastové obaly a tašky; papierové podložky pod poháre; reklamné, propagačné a informačné materiály patriace do tejto triedy; tlačoviny.

31 - Potrava pre zvieratá; slad na výrobu piva a iných liehovín.

32 - Minerálne a sytené vody a iné nealkoholické nápoje; ovocné a zeleninové šťavy a nápoje z nich; pivná mladinka; pivo; prípravky na výrobu nealkoholických nápojov; výťažky z chmeľu na výrobu piva.

33 - Alkoholické nápoje s výnimkou piva.

35 - Kancelárie zaoberajúce sa dovozom a vývozom; obchodné alebo podnikateľské informácie; prieskum trhu; reklama a inzercia; vydávanie, aktualizovanie a rozširovanie reklamných materiálov; zbieranie údajov do počítačových databáz; účtovníctvo.

36 - Finančný lízing; prenájom kancelárskych priestorov; sprostredkovanie nehnuteľností; správa a prenájom nehnuteľného majetku.

37 - Informácie o opravách; inštalácia a opravy chladiacich zariadení; montáž a údržba výčapných zariadení.

39 - Balenie tovaru; doručovanie tovaru; dovoz, doprava; informácie o preprave; informácie o uskladnení; organizovanie ciest; prenájom dopravných prostriedkov; prenájom výčapných a chladiacich zariadení; prepravné služby; sprostredkovanie prepravy; uskladnenie tovaru.

40 - Spracovanie a úprava pivovarských a sladovníckych odpadov.

43 - Bufetové a reštauračné občerstvenie; jedálne a závodné jedálne; poskytovanie prechodného ubytovania; prenájom stoličiek, stolov, obrusov a sklenených výrobkov; rezervovanie prechodného ubytovania.

**(540) TOPVAR**

(731) Pivovary Topvar, a. s., Krušovská 2092, 955 14 Topoľčany, SK;

(740) Beleščák Ladislav, Ing., Piešťany, SK;

**(210) 1086-2007**

(220) 15.6.2007

**9 (511) 35, 42**

(511) 35 - Reklamné agentúry; grafická úprava tlačovín na reklamné účely; kopírovanie alebo rozmnožovanie dokumentov; lepenie plagátov; marketingové štúdie; podpora predaja; prenájom reklamného času vo všetkých komunikačných médiách; prenájom reklamných priestorov; public relations; reklama; online reklama v počítačovej komunikačnej sieti; rozširovanie reklamných materiálov zákazníkom (letáky, prospekty); prenájom reklamných plôch; vylepovanie plagátov.

42 - Grafické dizajnérstvo; prenájom webových serverov; tvorba softvéru; vytváranie a udržiavanie počítačových stránok pre zákazníkov.

**(540) VL MEDIA**

(731) VL MEDIA, spol. s r. o., ČSA 8, 036 01 Martin, SK;

**(210) 1094-2007**

(220) 18.6.2007

**9 (511) 3, 5, 16**

(511) 3 - Drogériový tovar, a to čistiace prípravky a toaletné prípravky; medicínalne mydlá.

5 - Dezodoranty s výnimkou dezodorantov na osobnú potrebu; absorpčné tampóny a tampóny napustené farmaceutickým prípravkom; chemické dezinfekčné prostriedky na WC; dámske vložky; hygienické vložky.

16 - Jednorazové detské plienkové nohavičky z papiera alebo buničiny; jednorazové detské plienky z papiera alebo buničiny; jednorazové detské plienky z papiera alebo celulózy; papierové obrúsky a uteráky; kuchynské papierové vreckovky; papierové prestieranie; toaletný papier; papierové servítky; vrecká na odpadky z papiera alebo umelej hmoty.

**(540)**



(591) čierna, ružová

(731) U2 Group, s. r. o., Budovateľská 1953/7, 955 01 Topoľčany, SK;

(740) Reháč Marek, Topoľčany, SK;



(210) 1123-2007

(220) 21.6.2007

9 (511) 9, 35, 37, 38, 42

(511) 9 - Počítače; hardvér pre počítače; počítačový softvér; počítačové programy; periférne zariadenia pre počítače; nosiče údajov magnetické; nosiče údajov optické; telekomunikačné prístroje; telefónne prístroje; telefónny záznamník; faxové prístroje; vysielacie zariadenia pre telekomunikácie; telekomunikačné vysielacie; zariadenia na spracovanie údajov.

35 - Obchodné alebo podnikateľské informácie; vyhľadávanie informácií v počítačových súboroch pre zákazníkov; prenájom kancelárskych strojov a zariadení; poskytovanie obchodných alebo podnikateľských informácií; obchodné alebo podnikateľské poradenstvo; obchodný manažment a podnikové poradenstvo; pomoc pri riadení obchodnej činnosti; reklama; online reklama v počítačovej komunikačnej sieti; rozširovanie reklamných materiálov; reklamné služby; rozširovanie reklamných alebo inzertných oznamov; spracovanie textov; zasielanie reklamných materiálov zákazníkom; zbieranie údajov do počítačových databáz; zoraďovanie údajov v počítačových databázach.

37 - Montáž, údržba a opravy kancelárskych strojov a zariadení; montáž, údržba a opravy počítačov; montáž, údržba a opravy telekomunikačných zariadení.

38 - Elektronická pošta; počítačová komunikácia; telekomunikácia pomocou počítačových terminálov; poskytovanie telekomunikačného pripojenia do svetovej počítačovej siete; poskytovanie užívateľského prístupu do svetovej počítačovej siete; prenájom telekomunikačných prístrojov; prenájom zariadení na prenos informácií; prenos správ a obrazových informácií pomocou počítača; prenosy správ alebo obrázkov pomocou počítačov; služby poskytované elektronickými tabuľkami; služby zabezpečujúce vstup do telekomunikačných sietí; šírenie, získavanie alebo výmena správ a informácií cez internet; telekomunikácie; telekomunikačné informácie; telekomunikačné služby.

42 - Aktualizovanie počítačových programov; grafický dizajn; hosťovanie na počítačových stránkach (webových stránkach); inštalácia počítačových programov; návrh počítačových systémov; obnovovanie počítačových databáz; počítačové programovanie; návrh počítačových systémov; poradenstvo v oblasti počítačového hardvéru; prenájom počítačov; prenájom počítačového softvéru; prevod a konverzia počítačových programov a údajov (okrem fyzickej konverzie); prevod a konverzia údajov a dokumentov z fyzických médií na elektronické médiá; prieskum v oblasti využitia počítačov; servis počítačových programov; vytváranie a udržiavanie počítačových stránok (webových stránok) pre zákazníkov; zhoto-  
vovanie kópií počítačových programov.

(540)



(731) ICS systems s. r. o., Dr. Úradníčka 191, 916 01 Stará Turá, SK;

(740) Kubínyi Peter, Bc., Trenčín, SK;

(210) 1146-2007

(220) 26.6.2007

9 (511) 35, 37, 39, 41, 42, 43

(511) 35 - Maloobchodná a veľkoobchodná činnosť v oblasti strojárkeho, stavebného, drevospracujúceho priemyslu s gastronomickými zariadeniami, s kuchynskými prístrojmi a zariadeniami, s potravinárskymi výrobkami a tovarmi pre stravovacie prevádzky a gastronomické celky; organizovanie výstav na komerčné alebo reklamné účely; činnosti reklamnej agentúry; rozširovanie, vydávanie a aktualizovanie reklamných materiálov; zásielkové reklamné služby; uverejňovanie odborných reklamných textov; spracovanie textov; inzertné činnosti; obchodný alebo podnikateľský prieskum; poradenstvo v obchodnej činnosti; odborné obchodné poradenstvo pri prevádzke gastronomických zariadení a celkov; maloobchodná a veľkoobchodná činnosť so zariadeniami, strojmi, prístrojmi, doplnkami, inventárom a náhradnými dielmi pre prevádzky spoločného stravovania a kuchyne; predvádzanie tovaru; prenájom reklamných priestorov; prepisovanie.  
37 - Montáž, inštalácia, údržba, opravy, servis technologického zariadenia, strojov, prístrojov, doplnkov prevádzok spoločného stravovania a kuchýň zatriedovaných do triedy 11, rekonštrukcie prevádzok spoločného stravovania; poradenská a konzultačná činnosť v uvedených oblastiach patriaca do tejto triedy.

39 - Dodanie technologického zariadenia, strojov, doplnkov prevádzok spoločného stravovania a kuchýň zatriedovaných do triedy 11; dodávky prevádzok spoločného stravovania; dodávky náhradných dielov.

41 - Konferencie, semináre; výstavy, ich organizovanie a vedenie; prekladateľské služby; vydateľská činnosť publikácií, časopisov, kníh aj v elektronickej forme; organizovanie a vedenie kongresov, seminárov, školení; zaškoľovanie pre gastronomické prevádzky v oblasti technológie a zariadenia; vydávanie odborných textov.

42 - Projektové návrhy, vypracovanie dokumentácie; poskytovanie know-how v oblasti stravovacích prevádzok; poradenstvo v oblasti návrhov, riešení a zariaďovaní gastronomických celkov všetkých druhov a veľkostí a kapacít; projektová činnosť v investičnej výstavbe; zostavovanie výkresov.

43 - Poradenské a konzultačné služby v oblasti spoločného stravovania; odborné poradenstvo pri prevádzke gastronomických zariadení a celkov.

(540)

**gastroRATIO**

(731) Bley Richard, Ing., Odeská 22, 821 06 Bratislava, SK;



(210) 1172-2007  
 (220) 28.6.2007  
 (310) CTM 005995907  
 (320) 1.6.2007  
 (330) EM

## 9 (511) 36

(511) 36 - Bankové služby; služby súvisiace so spotrebiteľskými účtami; elektronické bankovníctvo; bankové služby poskytované prostredníctvom mobilných telefónov, šekové platobné služby; správa platieb; služby bankových kariet, kreditných kariet, debetných kariet a elektronických platobných kariet; agentúry na inkasovanie a platbu pohľadávok, poradenské a maklérske služby; zaisťovanie a poskytovanie pôžičiek, hypoték a garancií; hypotekárne pôžičky; financovanie pôžičiek; kreditné služby; zmenárenské a prevodné služby; finančné služby spojené s peňažnými príkazmi; peňažné prevody; služby spojené s cudzími menami; vydávanie (zaobstarávanie) cestovných šekov; penzijné služby; správa penzijných fondov; služby spojené s osobnými peniazmi, služby spojené s riadením fondov; prevod fondov (prevod kapitálu); služby fondov; služby splnomocnencov fondov; správcovstvo fondov; investičné služby; finančné investície; kapitálové investičné služby; navyšovanie kapitálu; poradenstvo v oblasti investícií a ochrany investícií; riadenie investícií; burzové maklérske služby; maklérske služby týkajúce sa akcií a cenných papierov, obchodovanie s nimi a ich distribúcia; upisovanie akcií; oceňovanie akcií; poisťovníctvo; sprostredkovanie poistenia; služby spojené s ochranou straty príjmov; finančné služby; finančné poradenské služby; služby poskytované mandátárom (nominee services); poskytovanie finančných prostriedkov; finančné služby na zabezpečenie fondov; realitné kancelárie; riadenie a oceňovanie; spravovanie nehnuteľností a majetku; informačné a poradenské služby týkajúce sa uvedených služieb; všetky uvedené služby tiež vrátane služieb poskytovaných prostredníctvom internetu, online a interaktívnych počítačových služieb.

(540)



(591) indigová  
 (731) HSBC Holdings plc, 8 Canada Square, London E14 5HQ, GB;  
 (740) Fajnorová Mária, Ing., Bratislava, SK;

(210) 1173-2007  
 (220) 28.6.2007  
 (310) CTM 005995899  
 (320) 1.6.2007  
 (330) EM

## 9 (511) 36

(511) 36 - Bankové služby; služby súvisiace so spotrebiteľskými účtami; elektronické bankovníctvo; bankové služby poskytované prostredníctvom mobilných telefónov, šekové platobné služby; správa

va platieb; služby bankových kariet, kreditných kariet, debetných kariet a elektronických platobných kariet; agentúry na inkasovanie a platbu pohľadávok, poradenské a maklérske služby; zaisťovanie a poskytovanie pôžičiek, hypoték a garancií; hypotekárne pôžičky; financovanie pôžičiek; kreditné služby; zmenárenské a prevodné služby; finančné služby spojené s peňažnými príkazmi; peňažné prevody; služby spojené s cudzími menami; vydávanie (zaobstarávanie) cestovných šekov; penzijné služby; správa penzijných fondov; služby spojené s osobnými peniazmi, služby spojené s riadením fondov; prevod fondov (prevod kapitálu); služby fondov; služby splnomocnencov fondov; správcovstvo fondov; investičné služby; finančné investície; kapitálové investičné služby; navyšovanie kapitálu; poradenstvo v oblasti investícií a ochrany investícií; riadenie investícií; burzové maklérske služby; maklérske služby týkajúce sa akcií a cenných papierov, obchodovanie s nimi a ich distribúcia; upisovanie akcií; oceňovanie akcií; poisťovníctvo; sprostredkovanie poistenia; služby spojené s ochranou straty príjmov; finančné služby; finančné poradenské služby; služby poskytované mandátárom (nominee services); poskytovanie finančných prostriedkov; finančné služby na zabezpečenie fondov; realitné kancelárie; riadenie a oceňovanie; spravovanie nehnuteľností a majetku; informačné a poradenské služby týkajúce sa uvedených služieb; všetky uvedené služby tiež vrátane služieb poskytovaných prostredníctvom internetu, online a interaktívnych počítačových služieb.

(540)



(591) grafitová  
 (731) HSBC Holdings plc, 8 Canada Square, London E14 5HQ, GB;  
 (740) Fajnorová Mária, Ing., Bratislava, SK;

(210) 1180-2007  
 (220) 29.6.2007

## 9 (511) 9, 35, 38, 41, 42

(511) 9 - Telekomunikačná technika a výpočtová technika všetkého druhu, najmä počítače (vrátane počítačových doplnkov); počítačové programy, najmä počítačové programy na prístup a použitie internetu, počítačové programy na riadenie siete, počítačové programy na záznam, spracovanie, príjem, reprodukciu, prenos, modifikáciu, komprimovanie a dekomprimovanie dát, počítačové programy stiahnuté z telekomunikačnej siete; počítačové hry; počítačový softvér na umožnenie pripojenia k bázam dát a k internetu; počítačový softvér na umožnenie vyhľadávania dát; vysielacie elektronických signálov; telegrafy; telefónne prístroje; prenosné telefóny; modemy; vysielacie zariadenia; zvukové nahrávacie a prehrávacie zariadenia; routery, multimediálne prijímače (Magio Box); magnetické karty; elektronické publi-

kácie stiahnuté z telekomunikačnej siete; televízne prijímače; kinofilm, videokazety, videopásky.  
35 - Zbieranie údajov do počítačových databáz, zoradovanie údajov v počítačových databázach, spracovanie textu, reklama (online) na počítačovej komunikačnej sieti, televízna reklama, prenájom reklamného času vo všetkých komunikačných médiách; poradenstvo odborné obchodné, odkazovacie telefónne služby pre neprítomných predplatiteľov, vyhľadávanie informácií v počítačových súboroch pre zákazníkov, vydávanie a aktualizovanie reklamných textov, maloobchodné a veľkoobchodné služby s telekomunikačnou a výpočtovou technikou; sprostredkovanie obchodu s tovarom; obchodné alebo podnikateľské poradenstvo.

38 - Telekomunikačné a komunikačné služby; najmä služby zabezpečujúce vstup do telekomunikačných sietí, poskytovanie telekomunikačného pripojenia do svetovej počítačovej siete, poskytovanie užívateľského prístupu do svetovej počítačovej siete, počítačová komunikácia, poskytovanie priestoru na diskusiu na internete, poskytovanie prístupu do databáz, komunikácia prostredníctvom optických káblov, komunikácia pomocou počítačových terminálov, telefonické služby, elektronická pošta, hlasová odkazová služba, telekonferenčné služby, prenosy správ faxmi, prenosy správ a obrázkových informácií pomocou počítačov, prenos signálov pomocou satelitu, televízne vysielanie, vysielanie káblovej televízie, telekonferenčné služby, telekomunikačné informácie, poskytovanie telekomunikačných kanálov pre telenákupy, služby poskytované elektronickými tabuľkami, prenájom prístupového času do svetových počítačových sietí, prenájom telefónov, prenájom modemov, prenájom telekomunikačných prístrojov.

41 - Poskytovanie (online) elektronických publikácií bez možnosti kopírovania, poskytovanie (online) počítačových hier, prenájom filmov, prenájom televíznych prijímačov, výroba televíznych programov, zábava, organizovanie a vedenie konferencií, seminárov a workshopov poskytované online prostredníctvom telekomunikačného spojenia alebo počítačovej siete; publikácia textov s výnimkou reklamných, prenájom kinematografických filmov, prenájom audionahrávok, informácie o možnostiach rekreácie, zábavy, výchove a vzdelávaní.

42 - Počítačové programovanie (vrátane aktualizácie), obnovovanie počítačových databáz, návrh počítačových systémov, prevod a konverzia počítačových programov a údajov (okrem fyzickej konverzie), poskytovanie internetových vyhľadávačov, prenájom webových serverov, vytváranie a udržiavanie počítačových stránok (webových) pre zákazníkov, prenájom počítačového softvéru, prenájom počítačov, štúdie technických projektov, expertízy (inžinierske práce), kalibrácia.

**(540) www.etoll.sk**

(731) Slovak Telekom, a. s., Karadžičova 10, 825 13 Bratislava, SK;

**(210) 1210-2007**

(220) 4.7.2007

(310) o-448622

(320) 31.5.2007

(330) CZ

**9 (511) 35, 41, 45**

(511) 35 - Poradenstvo v obchodnej činnosti, účtovníctvo, marketing.

41 - Vydavateľská činnosť (vydávanie textov s výnimkou reklamných alebo náborových), organizovanie konferencií, kongresov, seminárov a sympózií.

45 - Právne služby, právne poradenstvo.

**(540)**



(591) modrá, oranžová

(731) EUNITE CONSULTANCY GROUP s. r. o., Dunajská 4, 811 08 Bratislava, SK;

**(210) 1226-2007**

(220) 6.7.2007

**9 (511) 9, 16, 28, 35, 37, 38, 41, 42**

(511) 9 - Elektrické a elektronické komunikačné a telekomunikačné prístroje a nástroje, komunikačné a telekomunikačné prístroje a zariadenia, elektrické a elektronické prístroje a zariadenia na spracovanie, záznam, ukladanie, prenos, získavanie alebo príjem údajov, prístroje a zariadenia na zaznamenávanie, prenos a reprodukciu zvuku, obrazu alebo kódovaných údajov, televízne prístroje a zariadenia, hologramy, počítače, periférne zariadenia pre počítače, programové elektronické obvody nesúce údaje, počítačové programy, počítačový softvér, magnetické pásky, magnetické disky, elektrické káble, čisté a nahrané magnetické karty, počítačový softvér dodaný z internetu, hracie zariadenia fungujúce po pripojení na externú obrazovku alebo monitor, programy na počítačové hry, softvér na počítačové hry dodaný z počítačovej databázy alebo z internetu, elektronické hry (ktoré sa môžu načítať) poskytované online z počítačových databáz alebo z internetu, elektronické publikácie (ktoré sa môžu načítať) poskytované online z počítačových databáz alebo z internetu, počítačový softvér a telekomunikačné prístroje (vrátane modemov) umožňujúce prístup a spojenie s databázami a internetom, počítačový softvér umožňujúci prehľadávanie údajov, digitálna hudba (ktorá sa môže načítať) poskytovaná z počítačových databáz alebo z internetu, digitálna hudba (ktorá sa môže načítať) poskytovaná z internetových stránok MP3, prehrávače MP3, satelitné vysielacie a prijímače, elektrické káble a drôty, odpory, zvracie elektródy, pagingové prístroje a nástroje, rádiové pagingové prístroje a nástroje a prístroje a nástroje na rádiovú telekomunikáciu, telefóny, mobilné telefóny a telefónne súpravy, adaptéry na používanie spolu s telefónmi, nabíjače batérií na používanie spolu s telefónmi, stolové jednotky alebo jednotky inštalované do vozidiel obsahujúce

reproduktor, aby sa umožnilo používanie telefónnej súpravy bez pomoci rúk, vidlice pre telefónne súpravy, brašne a obaly zvlášť prispôsobené na držanie alebo nosenie mobilných telefónov a telefónnych zariadení a príslušenstva, automatizované osobné organizéry, antény, batérie, mikroprocesory, klávesnice, modemy, systémy pre elektronické globálne navádzanie, elektronické navigačné a navádzacie prístroje a zariadenia, monitorovacie (okrem monitoringu naživo) prístroje a zariadenia, rádiové prístroje a zariadenia, elektrické kontrolné, skúšobné (okrem skúšok naživo), signalizačné, preverovacie (dozercie) a vyučovacie prístroje a zariadenia, optické a elektrooptické prístroje a zariadenia, videofilmy, elektrické a elektronické príslušenstvo a periférne zariadenia navrhnuté a prispôbené na ich používanie spoločne s počítačmi, časti a vybavenie pre všetky uvedené položky.

16 - Tlačoviny; časopisy; publikácie; reklamné a propagačné výrobky z papiera, kartónu a plastu patriace do triedy 16.

28 - Audiovizuálne prístroje a zariadenia na hry s výnimkou zariadení fungujúcich po pripojení na externú obrazovku alebo monitor.

35 - Reklamná a inzertná činnosť; propagácia; marketing; pomoc pri riadení obchodnej a podnikateľskej činnosti; konzultačná činnosť v oblasti obchodnej a podnikateľskej činnosti; sprostredkovateľská činnosť v oblasti obchodu a podnikania; merchandising; ekonomické poradenstvo; poskytovanie informácií (obchodných alebo podnikateľských); sprostredkovateľská a obstarávateľská činnosť v oblasti obchodu; automatické spracovanie informácií; systematizácia informácií do počítačových databáz; obchodné využitie internetu v oblasti komerčných internetových médií a vyhľadávacích služieb; obchodné sprostredkovanie činnosti v oblasti spojov, telekomunikácií, rádiatelekomunikácií a dátových služieb; obchodné sprostredkovanie činnosti v oblasti výpočtových služieb a informatiky.

37 - Inštalácia, údržba a oprava telekomunikačných zariadení a systémov, telefónov, mobilných telefónov a telefónnych príručných zariadení, zariadení pre paging, zariadení pre rádiopaging, rádiatelefonných zariadení, počítačových a osobných organizérov, počítačového hardvéru, satelitných vysielačov a prijímačov, informačné, poradenské a konzultačné služby súvisiace so všetkým uvedeným poskytované online z počítačovej databázy alebo internetu alebo poskytované inými prostriedkami, informačné a poradenské služby súvisiace s domovou výstavbou, údržbou a opravami, všetky poskytované prostredníctvom telefónneho spojenia, informačné a poradenské služby súvisiace s údržbou automobilov a opravami, všetko poskytované prostredníctvom telekomunikačného spojenia, informačné služby súvisiace s opravami a inštaláciami poskytované online z počítačovej databázy alebo internetu, prevádzkovanie, správa a údržba mobilnej rádiatelefontnej siete a ostatných telekomunikačných sietí.

38 - Telekomunikačné, rádiatelekomunikačné, smerovacie, spojovacie a dátové služby; poradenská a konzultačná činnosť v oblasti spojov, telekomunikácií, rádiatelekomunikácií a dátových služieb,

služby umožňujúce telefonovanie prostredníctvom protokolu siete internet (IP telefónia); protokolové služby; prenájom telekomunikačných okruhov; prenájom telekomunikačných zariadení a prístrojov vrátane telefónov a počítačov; telematické služby; poskytovanie telekomunikačného a rádiatelekomunikačného pripojenia k počítačovým sieťam; zriaďovanie a prevádzkovanie verejných, účelových a súkromných telekomunikačných a rádiatelefonných sietí; komunikácia prostredníctvom telefónov a počítačov; elektronická pošta; služby multimediálnych a textových správ; teletext a služby s ním spojené; služby hlasovej schránky; služby pre neprítomných účastníkov telefonickej komunikácie (telefonickej odkazy); prevádzkovanie internetového portálu; poskytovanie online prístupu k výstavám a výstavným službám; prenos správ a obrazových informácií pomocou počítača; poskytovanie priestoru na diskusie na internete.

41 - Služby výchovy a vzdelávania; zábavné služby; športové a kultúrne činnosti; informácie týkajúce sa vzdelávacích, zábavných, športových a kultúrnych podujatí poskytované online z počítačových databáz alebo z internetu alebo poskytované inými prostriedkami; služby elektronických hier poskytované z počítačových databáz alebo z internetu; služby prenájmu video alebo audio; rádiové a televízne zábavné služby; poskytovanie online elektronických publikácií (bez možnosti kopírovania); vydávanie elektronických kníh a novín online; vydávanie textov v elektronickom alebo inom formáte okrem reklamných; organizovanie kultúrnych alebo vzdelávacích výstav; zabezpečovanie a vedenie konferencií, seminárov, sympózií, školení a kurzov; interaktívne kurzy a semináre a kurzy a semináre na diaľku poskytované online prostredníctvom telekomunikačného spoja alebo počítačovej siete alebo poskytované inými prostriedkami; služby umeleckej galérie poskytované online prostredníctvom telekomunikačného spoja; stávkové služby; klubové služby; rezervácia lístkov a rezervačné služby zábavných, športových a kultúrnych podujatí; služby elektronickej knižnice na dodávku elektronických informácií (vrátane archívnych informácií) vo forme elektronických textov, audio- a/alebo videoinformácií a údajov, hry a zábavy; služby elektronických hier poskytované prostredníctvom internetu; poskytovanie digitálnej hudby (ktorá sa nedá načítať) z internetu, poskytovanie digitálnej hudby (ktorá sa nedá načítať) z internetových stránok MP3; poskytovanie informácií a poradenstva v súvislosti so všetkými uvedenými službami.

42 - Analytické a projekčné práce v oblasti telekomunikácií a informatiky; vytváranie, modifikovanie a poskytovanie počítačových programov; inštalácia, aktualizácia a údržba počítačových programov; služby programovania počítačov; programovanie, administrácia a monitoring serverov; prenájom výpočtovej techniky; prenájom serverov; poradenská a konzultačná činnosť v oblasti výpočtovej techniky; poradenská činnosť v oblasti výpočtových služieb a informatiky; tvorba webových (internetových) stránok, webhousing a webhosting; prevod (konverzia)

počítačových programov, dát alebo iných údajov v elektronickej podobe z rôznych formátov do iných formátov, prevod (konverzia) dokumentov, dát alebo iných údajov z fyzických médií na elektronické médiá.

**(540) Telephant**

(731) Telephant s. r. o., Kladnianska 12, 821 05 Bratislava, SK;

(210) 1227-2007

(220) 6.7.2007

**9 (511) 9, 16, 28, 35, 37, 38, 41, 42**

(511) 9 - Elektrické a elektronické komunikačné a telekomunikačné prístroje a nástroje, komunikačné a telekomunikačné prístroje a zariadenia, elektrické a elektronické prístroje a zariadenia na spracovanie, záznam, ukladanie, prenos, získavanie alebo príjem údajov, prístroje a zariadenia na zaznamenávanie, prenos a reprodukciu zvuku, obrazu alebo kódovaných údajov, televízne prístroje a zariadenia, hologramy, počítače, periférne zariadenia pre počítače, programové elektronické obvody nesúce údaje, počítačové programy, počítačový softvér, magnetické pásky, magnetické disky, elektrické káble, čisté a nahrané magnetické karty, počítačový softvér dodaný z internetu, hracie zariadenia fungujúce po pripojení na externú obrazovku alebo monitor, programy na počítačové hry, softvér na počítačové hry dodaný z počítačovej databázy alebo z internetu, elektronické hry (ktoré sa môžu načítať) poskytované online z počítačových databáz alebo z internetu, elektronické publikácie (ktoré sa môžu načítať) poskytované online z počítačových databáz alebo z internetu, počítačový softvér a telekomunikačné prístroje (vrátane modemov) umožňujúce prístup a spojenie s databázami a internetom, počítačový softvér umožňujúci prehľadávanie údajov, digitálna hudba (ktorá sa môže načítať) poskytovaná z počítačových databáz alebo z internetu, digitálna hudba (ktorá sa môže načítať) poskytovaná z internetových stránok MP3, prehrávače MP3, satelitné vysielacie a prijímače, elektrické káble a drôty, odpory, zväracie elektródy, pagingové prístroje a nástroje, rádiové pagingové prístroje a nástroje a prístroje a nástroje na rádiovú telekomunikáciu, telefóny, mobilné telefóny a telefónne súpravy, adaptéry na používanie spolu s telefónmi, nabíjače batérií na používanie spolu s telefónmi, stolové jednotky alebo jednotky inštalované do vozidiel obsahujúce reproduktor, aby sa umožnilo používanie telefónnej súpravy bez pomoci rúk, vidlice pre telefónne súpravy, brašne a obaly zvlášť prispôbenné na držanie alebo nosenie mobilných telefónov a telefónnych zariadení a príslušenstva, automatizované osobné organizéry, antény, batérie, mikroprocesory, klávesnice, modemy, systémy pre elektronické globálne navádzanie, elektronické navigačné a navádzacie prístroje a zariadenia, monitorovacie (okrem monitoringu naživo) prístroje a zariadenia, rádiové prístroje a zariadenia, elektrické kontrolné, skúšobné (okrem skúšok naživo), signalizačné, preverovacie (dozercie) a vyučovacie prístroje a zariadenia, optické a elektrooptické prístroje a zariadenia, videofilmy, elek-

trické a elektronické príslušenstvo a periférne zariadenia navrhnuté a prispôbenné na ich používanie spoločne s počítačmi, časti a vybavenie pre všetky uvedené položky;

16 - Tlačoviny; časopisy; publikácie; reklamné a propagačné výrobky z papiera, kartónu a plastu patriace do triedy 16.

28 - Audiovizuálne prístroje a zariadenia na hry s výnimkou zariadení fungujúcich po pripojení na externú obrazovku alebo monitor.

35 - Reklamná a inzertná činnosť; propagácia; marketing; pomoc pri riadení obchodnej a podnikateľskej činnosti; konzultačná činnosť v oblasti obchodnej a podnikateľskej činnosti; sprostredkovateľská činnosť v oblasti obchodu a podnikania; merchandising; ekonomické poradenstvo; poskytovanie informácií (obchodných alebo podnikateľských); sprostredkovateľská a obstarávateľská činnosť v oblasti obchodu; automatické spracovanie informácií; systematizácia informácií do počítačových databáz; obchodné využitie internetu v oblasti komerčných internetových médií a vyhľadávacích služieb; obchodné sprostredkovanie činnosti v oblasti spojov, telekomunikácií, rádiatelekomunikácií a dátových služieb; obchodné sprostredkovanie činnosti v oblasti výpočtových služieb a informatiky.

37 - Inštalácia, údržba a oprava telekomunikačných zariadení a systémov, telefónov, mobilných telefónov a telefónnych príručných zariadení, zariadení pre paging, zariadení pre rádiopaging, rádiotelefónnych zariadení, počítačových a osobných organizérov, počítačového hardvéru, satelitných vysieláčov a prijímačov, informačné, poradenské a konzultačné služby súvisiace so všetkým uvedeným poskytované online z počítačovej databázy alebo internetu alebo poskytované inými prostriedkami, informačné a poradenské služby súvisiace s domovou výstavbou, údržbou a opravami, všetky poskytované prostredníctvom telefónneho spojenia, informačné a poradenské služby súvisiace s údržbou automobilov a opravami, všetko poskytované prostredníctvom telekomunikačného spojenia, informačné služby súvisiace s opravami a inštaláciami poskytované online z počítačovej databázy alebo internetu, prevádzkovanie, správa a údržba mobilnej rádiotelefónnej siete a ostatných telekomunikačných sietí.

38 - Telekomunikačné, rádiatelekomunikačné, smerovacie, spojovacie a dátové služby; poradenská a konzultačná činnosť v oblasti spojov, telekomunikácií, rádiatelekomunikácií a dátových služieb, služby umožňujúce telefonovanie prostredníctvom protokolu siete internet (IP telefónia); protokolové služby; prenájom telekomunikačných okruhov; prenájom telekomunikačných zariadení a prístrojov vrátane telefónov a počítačov; telematické služby; poskytovanie telekomunikačného a rádiatelekomunikačného pripojenia k počítačovým sieťam; zriaďovanie a prevádzkovanie verejných, účelových a privátnych telekomunikačných a rádiatelefónnych sietí; komunikácia prostredníctvom telefónov a počítačov; elektronická pošta; služby multimediálnych a textových správ; teletext a služby s ním spojené; služby hlasovej schránky; služby pre neprítomných účastníkov telefonologickej komunikácie (telefonické

odkazy); prevádzkovanie internetového portálu; poskytovanie online prístupu k výstavám a výstavným službám; prenos správ a obrazových informácií pomocou počítača; poskytovanie priestoru na diskusie na internete.

41 - Služby výchovy a vzdelávania; zábavné služby; športové a kultúrne činnosti; informácie týkajúce sa vzdelávacích, zábavných, športových a kultúrnych podujatí poskytované online z počítačových databáz alebo z internetu alebo poskytované inými prostriedkami; služby elektronických hier poskytované z počítačových databáz alebo z internetu; služby prenájmu video alebo audio; rádiové a televízne zábavné služby; poskytovanie online elektronických publikácií (bez možnosti kopírovania); vydávanie elektronických kníh a novín online; vydávanie textov v elektronickom alebo inom formáte okrem reklamných; organizovanie kultúrnych alebo vzdelávacích výstav; zabezpečovanie a vedenie konferencií, seminárov, sympózií, školení a kurzov; interaktívne kurzy a semináre a kurzy a semináre na diaľku poskytované online prostredníctvom telekomunikačného spoja alebo počítačovej siete alebo poskytované inými prostriedkami; služby umeleckej galérie poskytované online prostredníctvom telekomunikačného spoja; stávkové služby; klubové služby; rezervácia lístkov a rezervačné služby zábavných, športových a kultúrnych podujatí; služby elektronickej knižnice na dodávku elektronických informácií (vrátane archívnych informácií) vo forme elektronických textov, audio-a/alebo videoinformácií a údajov, hry a zábavy; služby elektronických hier poskytované prostredníctvom internetu; poskytovanie digitálnej hudby (ktorá sa nedá načítať) z internetu, poskytovanie digitálnej hudby (ktorá sa nedá načítať) z internetových stránok MP3; poskytovanie informácií a poradenstva v súvislosti so všetkými uvedenými službami.

42 - Analytické a projekčné práce v oblasti telekomunikácií a informatiky; vytváranie, modifikovanie a poskytovanie počítačových programov; inštalácia, aktualizácia a údržba počítačových programov; služby programovania počítačov; programovanie, administrácia a monitoring serverov; prenájom výpočtovej techniky; prenájom serverov; poradenská a konzultačná činnosť v oblasti výpočtovej techniky; poradenská činnosť v oblasti výpočtových služieb a informatiky; tvorba webových (internetových) stránok, webhousing a webhosting; prevod (konverzia) počítačových programov, dát alebo iných údajov v elektronickej podobe z rôznych formátov do iných formátov, prevod (konverzia) dokumentov, dát alebo iných údajov z fyzických médií na elektronické médiá.

(540)



(731) Telephant s. r. o., Kladnianska 12, 821 05 Bratislava, SK;

(210) 1231-2007

(220) 9.7.2007

(310) 446309

(320) 12.3.2007

(330) CZ

9 (511) 1, 2, 4, 6, 19, 20, 21, 37, 40, 42

(511) 1 - Prídavné (pomocné) kvapaliny na použitie s abrazívami, agrochemikálie s výnimkou fungicídov, herbicídov, insekticídov a prípravkov na ničenie buriny a parazitov, aktívne uhlie, etylalkohol na priemyselné účely, amoniak na priemyselné účely, chemické apretácie, chemické prípravky na výrobu farieb na priemyselné účely, odfarbovacie prípravky na priemyselné účely, chemické prípravky na zjasňovanie farieb na priemyselné účely, bieliace prípravky na priemyselné účely, bentonit, kyselina benzoová, živočíšne alebo rastlinné bielkoviny ako suroviny, brzdové kvapaliny, celulóza, prostriedky na čistenie tekutín, prípravky na činenie koží, chemické činidlá s výnimkou činidiel na lekárske a zverolekárske účely, prípravky na čistenie tekutín, najmä vody, prípravky proti zahmlievaniu šošoviek, defolianty, dehydratačné prostriedky na priemyselné účely, fotocitlivé dosky, destilovaná voda, dextrín, dolomit na priemyselné účely, metylalkohol na priemyselné účely, dusíkaté vápno ako hnojivo, citlivé filmy neexponované, filtračné materiály patriace do triedy 1, fosfáty ako hnojivá, fotografické vývojky, fotografický papier, chemikálie pre fotografiu, galvanizačné prípravky, glazúry na keramiku, glycerín na priemyselné účely, grafit na priemyselné účely, hnojivá, humus, hydraulické kvapaliny, chemikálie pre lesníctvo s výnimkou fungicídov, herbicídov, insekticídov a prípravkov na hubenie hmyzu, chemikálie na vedecké účely, impregnačné chemické prípravky na kožu a textil, indikátorový papier, kamenec, kaolín, kompost, chemické látky na konzervovanie potravín, rašelina ako hnojivo, kyseliny patriace do triedy 1, lepidlá na priemyselné účely, prípravky (látky) na odstránenie lesku, hydroxidy patriace do triedy 1, prípravky na nakladanie a údenie mäsa na priemyselné účely, peroxid vodíka, zemina na pestovanie, protipožiarne prípravky, priemyselné chemikálie, rozpúšťadlá na fermeže a laky, umelé sladidlá, kalcinovaná sóda, soli patriace do triedy 1, štepársky vosk, vápenec, sklársky tmel.

2 - Farby patriace do triedy 2, laky patriace do triedy 2, antikorózne prípravky, farbivá patriace do triedy 2, prostriedky na ochranu dreva a kovu, moridlá patriace do triedy 2, práškové kovy a fólie pre maliarov, kolofónia, riedidlá na farby a laky, sadze ako farbivo, šelak, náterové hmoty na stavebné účely patriace do triedy 2.

4 - Benzín, palivové brikety, drevené uhlie, lampové knôty, konzervačné oleje a tuky patriace do triedy 4, lieh na pálenie, mazacie oleje a tuky, nafta, vykurovací olej, motorový olej, palivá, pohonné látky, palivové drevo, parafín, podpaľovače, uhlie, grafit na mazanie, mazadlá na obuv, palivové plyny, včelí vosk, sviečky s výnimkou sviečok do spaľovacích motorov.

6 - Alobal, kovové armatúry do betónu, armatúry pre potrubia, kovové potrubia, kovové barely, bazény ako kovové konštrukcie, kovové debny na náradie, reťaze patriace do triedy 6, drôty, drôtené pletivo, kovové dvere, kovanie dverí a okien, kovové rámy dverí a okien, železiarsky tovar, klince, kovové laná, kľúče, kľučky dverí a klopadlá, nákovy, kovania na nábytok, kovový tovar patriaci do triedy 6, kovová strešná krytina, skrutky, matice, nity, plechy, kovové odkvapové žľaby a rúry, spájky, skoby, kramle, kovové zámky s výnimkou elektrických, kovové vráta a brány, skrutky do dreva, kovové podložky, kovové výstuže patriace do triedy 6, kovové rebríky, kovové komíny a dymovody.

19 - Akváriá (stavby) ako konštrukcie patriace do triedy 19, altánky, asfalt, nekovové bazény ako nekovové konštrukcie patriace do triedy 19, betón, bridlica, cement, cementové výrobky, tehly, decht, lepenka na stavebné účely, cementové dosky, dlaždice s výnimkou kovových, nekovové potrubia na drenáže, drevené obloženie, opracované drevo, nekovové dvere, sošky z kameňa, betónu a mramoru, geotextílie, kameň, komíny, dymovody s výnimkou kovových, nekovové stavebné konštrukcie, nekovové strešné krytiny, koly, laty, stavebná malta, mramor, nekovové nosníky, obkladačky, nekovové obklady stien, nekovové okná, omietky, parkety, piesok s výnimkou lejárského, dosky, preglejka, kamenina, sadra, nekovové schody, prenosné skleníky s výnimkou kovových, sklo patriace do triedy 19, nekovové prenosné stavby, šamot, štrk, tašky, tvárnice, vápenec, vápno, podlahové vlisy, nekovové vráta, nekovové odkvapové žľaby, žula.

20 - Bambus, budy pre domáce zvieratá, kancelársky a bytový nábytok, gauče, nekovové zápusťné kolíky, nekovové kade, kolísky, nekovové koše, kreslá, lavičky, skladacie ležadlá, leňošky, matrace, obrazové lišty a rámy, slamence, pohovky, police, vankúše, pracovné stoly, hoblice, posteľe, bielizníky, prútený tovar, ratan, rukoväti na náradie, pletená slama, slamníky, stolčeky a stoly, stolárske umelecké výrobky, záclonové tyče, nekovové tácky k rastlinám, nekovové rebríky, stoličky.

21 - Kuchynské dosky na krájanie.

37 - Stavebníctvo, tesárstvo (stavebná činnosť).

40 - Spracovanie dreva, úprava dreva proti drevoakazným hubám a hmyzu, impregnácia dreva.

42 - Projektová činnosť.

**(540) KIMOS**

(731) KIMOS com.-CZ, s. r. o., Budovatelská 871, 330 11 Třemošná, CZ;

(740) Kubínyi Peter, Bc., Trenčín, SK;

**(210) 1235-2007**

(220) 9.7.2007

**9 (511) 35, 41, 44, 45**

(511) 35 - Obchodné a podnikateľské informácie, obchodná správa licencií výrobkov a služieb pre tretie osoby, pomoc pri riadení obchodnej činnosti a pomoc pri riadení obchodných spoločností; poradenstvo v obchodnej činnosti; reklamné služby; rozširovanie reklamných materiálov zákazníkom (letáky, prospekty, tlačoviny, vzorky), vydávanie a aktualizovanie reklamných materiálov; vyhľadávanie informácií v počítačových súboroch pre

zákazníkov; poskytovanie internetových vyhľadávačov; zbieranie údajov do počítačových databáz; zoraďovanie údajov v počítačových databázach; sprostredkovanie odbornej pomoci fyzickým a právnickým osobám vo veciach týkajúcich sa priemyselného vlastníctva; sprostredkovateľská činnosť v oblasti autorskoprávnej ochrany; sprostredkovanie zastupovania vo všetkých záležitostiach týkajúcich sa patentov, úžitkových vzorov, ochranných známok, dizajnov, označení pôvodu a topografií v zahraničí.

41 - Organizovanie a vedenie kongresov, konferencií, seminárov, kurzov a školení v oblasti priemyselného vlastníctva, licenčnej a autorskoprávnej problematiky a nekalej súťaže, vydateľská a nakladateľská činnosť; prekladateľská činnosť.

44 - Odborné poradenstvo a zastupovanie vo všetkých záležitostiach týkajúcich sa registrácie odrôd rastlín a plemien zvierat.

45 - Spravovanie autorských práv; poradenstvo v oblasti práv duševného vlastníctva; právne služby pre licencie na počítačové programy; licencie na práva duševného vlastníctva; právny výskum; právne služby; poradenské a konzultačné služby súvisiace s právnymi službami; služby advokátov; poskytovanie odbornej pomoci fyzickým a právnickým osobám vo veciach týkajúcich sa priemyselného vlastníctva; zastupovanie vo všetkých veciach týkajúcich sa patentov, úžitkových vzorov, ochranných známok, dizajnov, označení pôvodu, topografií, licencií zaradených do triedy 45 a porušovania práv týkajúcich sa priemyselného vlastníctva; odborné poradenstvo v oblasti licencií zaradených do triedy 45; odborné poradenstvo v oblasti autorských práv; poradenská činnosť v oblasti nekalej súťaže; odborné poradenstvo v oblasti registrácie doménových mien; sledovacie služby v oblasti duševného vlastníctva.

(540)



**Vojčík & Partners**

obchodná, patentová a známková kancelária

(731) Vojčík Peter, prof. JUDr., CSc., Krmanova 6, 040 01 Košice, SK;

**(210) 1249-2007**

(220) 6.7.2007

**9 (511) 35, 37**

(511) 35 - Sprostredkovanie nákupu a predaja tovarov, najmä spotrebnej elektroniky a elektrospotrebičov; maloobchodné a veľkoobchodné služby najmä v oblasti spotrebnej elektroniky a domácich elektrospotrebičov; predaj bielej techniky, predaj čiernej techniky, predaj výpočtovej techniky a príslušenstiev, predaj satelitných prijímačov a príslušenstiev, predaj tovaru cez internetový obchod [www.enterplus.sk](http://www.enterplus.sk).

37 - Montáž a servis satelitných prijímačov a príslušenstiev.

**(540) ENTER PLUS**

(731) Bálint Štefan, Tulipánová 13, 982 01 Tornaľa, SK;

**(210) 1250-2007**

(220) 10.7.2007

**9 (511) 35, 37**

(511) 35 - Sprostredkovanie nákupu a predaja tovarov, najmä spotrebnej elektroniky a elektrospotrebičov; maloobchodné a veľkoobchodné služby najmä v oblasti spotrebnej elektroniky a domácich elektrospotrebičov; predaj bielej techniky, predaj čiernej techniky, predaj výpočtovej techniky a príslušenstiev, predaj satelitných prijímačov a príslušenstiev, predaj tovaru cez internetový obchod [www.enterplus.sk](http://www.enterplus.sk).

37 - Montáž a servis satelitných prijímačov a príslušenstiev.

**(540) enter plus s.r.o.**

(731) Bálint Štefan, Tulipánová 13, 982 01 Tornaľa, SK;

**(210) 1341-2007**

(220) 23.7.2007

**9 (511) 16, 31, 32, 33, 35, 36, 37, 39, 40, 43**

(511) 16 - Etikety s výnimkou textilných; papierové a plastové obaly a tašky; papierové podložky pod poháre; reklamné, propagačné a informačné materiály patriace do tejto triedy; tlačoviny.

31 - Potrava pre zvieratá, slad na výrobu piva a iných liehovín.

32 - Minerálne a sytené vody a iné nealkoholické nápoje; ovocné a zeleninové šťavy a nápoje z nich; pивná mladinka; pivo; prípravky na výrobu nealkoholických nápojov; výťažky z chmeľu na výrobu piva.

33 - Alkoholické nápoje s výnimkou piva.

35 - Kancelárie zaoberajúce sa dovozom a vývozom; obchodné alebo podnikateľské informácie; prieskum trhu; reklama a inzercia; vydávanie, aktualizovanie a rozširovanie reklamných materiálov; zbieranie údajov do počítačových databáz; účtovníctvo.

36 - Finančný lízing; prenájom kancelárskych priestorov; sprostredkovanie nehnuteľností; správa a prenájom nehnuteľného investičného majetku.

37 - Informácie o opravách; inštalácia a opravy chladiacich zariadení; montáž a údržba výčapných zariadení.

39 - Balenie tovaru; doručovanie tovaru; dovoz, doprava; informácie o preprave; informácie o uskladnení; organizovanie ciest; prenájom dopravných prostriedkov; prenájom výčapných a chladiacich zariadení; prepravné služby; sprostredkovanie prepravy; uskladnenie tovaru.

40 - Spracovanie a úprava pivovarských a sladovníckych odpadov.

43 - Bufetové a reštauračné občerstvenie; jedálne a závodné jedálne; poskytovanie prechodného ubytovania; prenájom stoličiek, stolov, obrusov a sklenených výrobkov; rezervovanie prechodného ubytovania.

**(540)**

(731) Pivovary Topvar, a. s., Krušovská 2092, 955 14 Topoľčany, SK;

(740) Beleščák Ladislav, Ing., Piešťany, SK;

**(210) 1342-2007**

(220) 23.7.2007

**9 (511) 16, 31, 32, 33, 35, 36, 37, 39, 40, 43**

(511) 16 - Etikety s výnimkou textilných; papierové a plastové obaly a tašky; papierové podložky pod poháre; reklamné, propagačné a informačné materiály patriace do tejto triedy; tlačoviny.

31 - Potrava pre zvieratá, slad na výrobu piva a iných liehovín.

32 - Minerálne a sytené vody a iné nealkoholické nápoje; ovocné a zeleninové šťavy a nápoje z nich; pивná mladinka; pivo; prípravky na výrobu nealkoholických nápojov; výťažky z chmeľu na výrobu piva.

33 - Alkoholické nápoje s výnimkou piva.

35 - Kancelárie zaoberajúce sa dovozom a vývozom; obchodné alebo podnikateľské informácie; prieskum trhu; reklama a inzercia; vydávanie, aktualizovanie a rozširovanie reklamných materiálov; zbieranie údajov do počítačových databáz; účtovníctvo.

36 - Finančný lízing; prenájom kancelárskych priestorov; sprostredkovanie nehnuteľností; správa a prenájom nehnuteľného investičného majetku.

37 - Informácie o opravách; inštalácia a opravy chladiacich zariadení; montáž a údržba výčapných zariadení.

39 - Balenie tovaru; doručovanie tovaru; dovoz, doprava; informácie o preprave; informácie o uskladnení; organizovanie ciest; prenájom dopravných prostriedkov; prenájom výčapných a chladiacich zariadení; prepravné služby; sprostredkovanie prepravy; uskladnenie tovaru.

40 - Spracovanie a úprava pivovarských a sladovníckych odpadov.

43 - Bufetové a reštauračné občerstvenie; jedálne a závodné jedálne; poskytovanie prechodného ubytovania; prenájom stoličiek, stolov, obrusov a sklenených výrobkov; rezervovanie prechodného ubytovania.

**(540)**

(731) Pivovary Topvar, a. s., Krušovská 2092, 955 14 Topoľčany, SK;

(740) Beleščák Ladislav, Ing., Piešťany, SK;

**(210) 1343-2007**

(220) 23.7.2007

**9 (511) 16, 31, 32, 33, 35, 36, 37, 39, 40, 43**

(511) 16 - Etikety s výnimkou textilných; papierové a plastové obaly a tašky; papierové podložky pod poháre; reklamné, propagačné a informačné materiály patriace do tejto triedy; tlačoviny.



31 - Potrava pre zvieratá, slad na výrobu piva a iných liehovín.

32 - Minerálne a sytené vody a iné nealkoholické nápoje; ovocné a zeleninové šťavy a nápoje z nich; pivná mladinka; pivo; prípravky na výrobu nealkoholických nápojov; výťažky z chmeľu na výrobu piva.

33 - Alkoholické nápoje s výnimkou piva.

35 - Kancelárie zaoberajúce sa dovozom a vývozom; obchodné alebo podnikateľské informácie; prieskum trhu; reklama a inzercia; vydávanie, aktualizovanie a rozširovanie reklamných materiálov; zbieranie údajov do počítačových databáz; účtovníctvo.

36 - Finančný lízing; prenájom kancelárskych priestorov; sprostredkovanie nehnuteľností; správa a prenájom nehnuteľností, správa a prenájom hnuťel'ného investičného majetku.

37 - Informácie o opravách; inštalácia a opravy chladiacich zariadení; montáž a údržba výčapných zariadení.

39 - Balenie tovaru; doručovanie tovaru; dovoz, doprava; informácie o preprave; informácie o uskladnení; organizovanie ciest; prenájom dopravných prostriedkov; prenájom výčapných a chladiaren-ských zariadení; prepravné služby; sprostredkovaníe prepravy; uskladnenie tovaru.

40 - Spracovanie a úprava pivovarských a sladovníckych odpadov.

43 - Bufetové a reštauračné občerstvenie; jedálne a závodné jedálne; poskytovanie prechodného ubytovania; prenájom stoličiek, stolov, obrusov a sklenených výrobkov; rezervovanie prechodného ubytovania.

(540)



(731) Pivovary Topvar, a. s., Krušovská 2092, 955 14 Topoľčany, SK;

(740) Beleščák Ladislav, Ing., Piešťany, SK;

(210) 1345-2007

(220) 23.7.2007

9 (511) 16, 31, 32, 33, 35, 36, 37, 39, 40, 43

(511) 16 - Etikety s výnimkou textilných; papierové a plastové obaly a tašky; papierové podložky pod poháre; reklamné, propagačné a informačné materiály patriace do tejto triedy; tlačoviny.

31 - Potrava pre zvieratá, slad na výrobu piva a iných liehovín.

32 - Minerálne a sytené vody a iné nealkoholické nápoje; ovocné a zeleninové šťavy a nápoje z nich; pivná mladinka; pivo; prípravky na výrobu nealkoholických nápojov; výťažky z chmeľu na výrobu piva.

33 - Alkoholické nápoje s výnimkou piva.

35 - Kancelárie zaoberajúce sa dovozom a vývozom; obchodné alebo podnikateľské informácie; prieskum trhu; reklama a inzercia; vydávanie, aktualizovanie a rozširovanie reklamných materiálov; zbieranie údajov do počítačových databáz; účtovníctvo.

36 - Finančný lízing; prenájom kancelárskych priestorov; sprostredkovanie nehnuteľností; správa a prenájom nehnuteľností, správa a prenájom hnuťel'ného investičného majetku.

37 - Informácie o opravách; inštalácia a opravy chladiacich zariadení; montáž a údržba výčapných zariadení.

39 - Balenie tovaru; doručovanie tovaru; dovoz, doprava; informácie o preprave; informácie o uskladnení; organizovanie ciest; prenájom dopravných prostriedkov; prenájom výčapných a chladiaren-ských zariadení; prepravné služby; sprostredkovaníe prepravy; uskladnenie tovaru.

40 - Spracovanie a úprava pivovarských a sladovníckych odpadov.

43 - Bufetové a reštauračné občerstvenie; jedálne a závodné jedálne; poskytovanie prechodného ubytovania; prenájom stoličiek, stolov, obrusov a sklenených výrobkov; rezervovanie prechodného ubytovania.

(540)



(731) Pivovary Topvar, a. s., Krušovská 2092, 955 14 Topoľčany, SK;

(740) Beleščák Ladislav, Ing., Piešťany, SK;

(210) 1410-2007

(220) 27.7.2007

9 (511) 36, 38

(511) 36 - Služby v oblasti finančnictva, úverové služby, finančné služby na uľahčenie platieb.

38 - Komunikácia pomocou počítačových terminálov, audiovizuálna komunikácia najmä použitím zvukovej a/alebo obrazovej techniky, posielanie správ a informácií prostredníctvom elektronických a počítačových prostriedkov, posielanie informácií prostredníctvom celosvetových počítačových sietí (ako je internet) alebo súkromných sietí, alebo sietí s obmedzeným prístupom (ako je intranet), komunikácia medzi počítačovými servermi, posielanie informácií prístupných prostredníctvom prístupového kódu do počítačových databáz alebo databáz prenosu údajov a databázových serverov, posielanie prostredníctvom satelitu, geografická lokalizácia najmä prostredníctvom globálneho lokalizačného systému (GPS), všetky uvedené služby poskytované v súvislosti s finančnými službami.

(540)



(591) zelená, čierna

(731) 3 SUISSES INTERNATIONAL, 4 place de la République, 59170 Croix, FR;

(740) Fajnorová Mária, Ing., Bratislava, SK;



**(210) 1434-2007**

(220) 1.8.2007

**9 (511) 14, 16, 18, 24, 25, 28, 35**

(511) 14 - Klobúkové ozdoby.

16 - Papier, výrobky z papiera, periodické a neperiodické publikácie, časopisy, brožúry, fotografie, informačné produkty na papierových nosičoch, letáky, plagáty, dáta a databázy na papierových nosičoch, tlačené manuály, reklamné, propagačné a úžitkové výrobky z papiera, ako pohľadnice, listové papiere, obálky, priania (blahoželanania), kalendáre, samolepky, obtačky, vystrihovačky, karty ako výrobky z papiera, kartónu alebo lepenky patriace do triedy 16 (s výnimkou hracích kariet), kartičky ako výrobky z papiera, kartónu alebo lepenky patriace do triedy 16, baliaci papier, tašky, zošity, skicáre, lepenkové škatule na klobúky.

18 - Peňaženky, pleciaky (batohy), kabelky, tašky, kožené škatule na klobúky.

24 - Výrobky z úpletu, klobúkové podšívky.

25 - Pracovné, športové a neformálne odevy, najmä čapice, viazanky, šály, klobučnícky tovar patriaci do triedy 25, polokošeľe, šortky, tenké tepláky, tričká, manžety (textilné náramky), saká, vesty, rukavice, palčiaky, oblečenie do dažďa, kombinézy, ponožky, obuv, odevy dámske, pánske, detské patriace do tejto triedy vrátane odevných súčastí, pokrývky hlavy všetkých druhov, spodná bielizeň, športové súpravy, konfekcia.

28 - Pexesá, hracie karty a kartičky.

35 - Propagačná činnosť.

**(540) Trenzle**

(731) O3V Factory, s. r. o., Tiskařská 10/257, 108 00 Praha, Malešice, CZ;

(740) Kubíny Peter, Bc., Trenčín, SK;

**(210) 1457-2007**

(220) 6.8.2007

**9 (511) 16, 35, 39, 41**

(511) 16 - Tlačoviny, časopisy, periodiká, publikácie, katalógy, kalendáre.

35 - Reklama, vydávanie a aktualizovanie reklamných materiálov, reklamné agentúry, reklamné služby.

39 - Distribúcia periodickej a neperiodickej tlače a kníh.

41 - Vydávanie periodickej a neperiodickej tlače a kníh s výnimkou reklamných.

**(540)**

(591) žltá, modrá, červená, zelená, fialová

(731) Bezděk Miroslav, Macharova 3, 851 01 Bratislava, SK;

**(210) 1478-2007**

(220) 9.8.2007

**9 (511) 35, 36, 42, 45**

(511) 35 - Analýzy nákladov; dražby; fakturácia; fotokopírovanie; hospodárske; ekonomické predpovede; kopírovanie alebo rozmnožovanie dokumentov; marketingové štúdie; nábor zamestnancov; obchodná správa licencií výrobkov a služieb pre

tretie osoby; obchodné alebo podnikateľské informácie; obchodné informácie a rady spotrebiteľom; obchodné odhady; obchodný alebo podnikateľský prieskum; personálne poradenstvo; prenájom kancelárskych strojov a zariadenia; prieskum trhu; public relations; reklama; sekretárske služby; služby outsourcingu; spracovanie textov; účtovníctvo; vyhľadávanie informácií v počítačových súboroch; zbieranie údajov do počítačových databáz; obchodné sprostredkovanie uzavretia zmluvy.

36 - Colné služby; daňové odhady (služby); finančné poradenstvo; kapitálové investície; konzultačné služby v oblasti poisťovníctva; likvidácia podnikov (finančné služby); prenájom bytov; prenájom kancelárskych priestorov; prenájom nehnuteľností; realitné kancelárie; správa nehnuteľností; spravovanie financií; sprostredkovanie poistenia; sprostredkovateľská činnosť s nehnuteľnosťami; vyberanie nájomného; vydávanie cenových papierov; zriaďovanie fondov.

42 - Aktualizovanie počítačových programov; grafické dizajnérstvo; hosťovanie na počítačových stránkach (webových stránkach); inštalácia počítačových programov; interiérová výzdoba; kontrola kvality; návrh počítačových systémov; navrhovanie obalov, obalové dizajnérstvo; obnovenie počítačových databáz; overovanie pravosti umeleckých diel; počítačové programovanie; poradenstvo v oblasti počítačového hardvéru; poradenstvo v oblasti počítačových programov; poradenstvo v oblasti úspory energie; poskytovanie internetových vyhľadávačov; prenájom počítačov; prenájom počítačového softvéru; prenájom webových serverov; prevod a konverzia počítačových programov a údajov (okrem fyzickej konverzie); prevod údajov alebo dokumentov z fyzických médií na elektronické médiá; priemyselné dizajnérstvo; prieskum v oblasti využitia počítačov; servis počítačových programov; tvorba softvéru; zhotovovanie kópií počítačových programov.

45 - Poskytovanie právnej pomoci; poskytovanie právnych rád; poskytovanie právnych služieb; služby v oblasti priemyselných práv, licencií, právnych rešeršných služieb a služby v oblasti právneho prieskumu, prihlasovania, zabezpečovania ochrany, udržiavania a využívania patentov, ochranných známk a iných priemyselných práv; spisovanie listín ako právna služba; právne služby, a to uzatváranie zmlúv; vypracúvanie právnych rozborov a stanovísk; vypracúvanie správ o celkovom postavení právnických osôb v právnych vzťahoch s inými subjektmi práva; zastupovanie fyzických a právnických osôb v konaní pred súdmi a inými štátnymi orgánmi.

**(540)**

(731) Kubicová, Benkóczki, Baláž - advokáti, s. r. o., Záhradnícka 68, 821 08 Bratislava, SK;

**(210) 1575-2007**

(220) 24.8.2007

**9 (511) 33**

(511) 33 - Destiláty, liehoviny.

**(540) MATYŠÁK ORECHOVICA**

(731) VÍNO MATYŠÁK, s. r. o., Holubyho 85, 902 01 Pezinok, SK;

(740) Jakušík Peter, JUDr., Bratislava, SK;

**(210) 1576-2007**

(220) 24.8.2007

**9 (511) 33**

(511) 33 - Orechový likér.

**(540) MATYŠÁK ORECHOVÝ LIKÉR**

(731) VÍNO MATYŠÁK, s. r. o., Holubyho 85, 902 01 Pezinok, SK;

(740) Jakušík Peter, JUDr., Bratislava, SK;

**(210) 1577-2007**

(220) 24.8.2007

**9 (511) 33**

(511) 33 - Višňový likér.

**(540) MATYŠÁK VIŠŇOVÝ LIKÉR**

(731) VÍNO MATYŠÁK, s. r. o., Holubyho 85, 902 01 Pezinok, SK;

(740) Jakušík Peter, JUDr., Bratislava, SK;

**(210) 1580-2007**

(220) 27.8.2007

**9 (511) 19, 37, 42**

(511) 19 - Panely na drevostavby s výnimkou kovových; schody a obklady s výnimkou kovových; obklady stien, stropov, priečok a budov s výnimkou kovových; stavebné drevo; nekovové prenosné stavby najmä drevené; trámy s výnimkou kovových, stropy s výnimkou kovových, stropné dosky s výnimkou kovových, priečky s výnimkou kovových; drevené stavebné panely; trhové stánky s výnimkou kovových; altánky a lávky s výnimkou kovových, drevené konštrukcie; drevené mosty; drevené rámové konštrukcie; stavebné konštrukcie s výnimkou kovových, stožiare s výnimkou kovových, strechy s výnimkou kovových; drevené montované domy, objekty s výnimkou kovových.

37 - Stavebný dozor; stavebníctvo, realizácia priemyselných, bytových a občianskych stavieb; výstavba obchodných a veľtrhových stánkov; sklady - výstavba a opravy; stavebná činnosť; poradenská a konzultačná činnosť v stavebníctve; rekonštrukcia, modernizácia a kompletizácia stavebných objektov a ich častí; montáž drevených prvkov.

42 - Architektonické poradenstvo; architektúra pre pozemné stavby a interiéry; projekčná činnosť; projektovanie stavieb; inžinierska činnosť v stavebníctve; vypracovanie stavebných návrhov, plánov a výkresov; technické projektové poradenstvo.

**(540)**

(591) zelená, biela

(731) Olejník Pavol, Ing., Kupeckého 39, 040 01 Košice, SK;

**(210) 1595-2007**

(220) 27.8.2007

**9 (511) 21, 35, 40**

(511) 21 - Sklo a tovar zo skla patriace do tejto triedy, krištál' (výrobky z krištál'ového skla), farebný krištál', maľované výrobky zo skla, nápojové sklo, predovšetkým poháre, poháriky, šálky a hrnčeky, sklené banky (nádoby), krištál'ové karafy, vázy, misy, tácky, podnosy, sklené podnosy (tácne), svietniky zo skla a krištál'u, riad (sklenený, porcelánový alebo hlinený), sklené gule, sklené nádoby a schránky, surové sklo a sklo ako polotovar okrem skla pre stavebníctvo, sododraselné sklo, pieskované sklo, maľované sklo, opalizujúce sklo, opáľové sklo, mliečne sklo, smaltované sklo okrem skla pre stavebníctvo, porcelánové kávové a čajové súpravy, výrobky zo skla a porcelánu, ktoré nie sú zahrnuté v iných triedach, kremenné sklo ako polotovar (nie na stavebné účely), práškové sklo na dekoráciu, sklené mozaiky nie pre stavebníctvo, porcelán, sklenené a porcelánové ozdoby a dekorácie, majolika, porcelánové držadlá, umelecké predmety, sochy, sošky, busty a figuríny z porcelánu, terakoty alebo skla, keramika na použitie v domácnosti, domáce a kuchynské potreby a nádoby, hrebene a špongie, kefy, štetky a štetce okrem maliarskych, materiály na výrobu kief, oceľová vlna a drôtenky, prostriedky a pomôcky na čistenie, drobné ručné nástroje a prístroje na používanie v domácnosti a kuchyni, ako aj toaletné pomôcky.

35 - Maloobchodné a/alebo veľkoobchodné služby s výrobkami ako sklo, krištál', porcelán, smaltované sklo, porcelánové kávové a čajové súpravy, krištál'ové karafy, vázy, misy, tácky, podnosy, sklenené, krištál'ové a porcelánové ozdoby a dekorácie, sochy, sošky, busty a figuríny, výrobky zo skla na použitie v domácnosti, služby supermarketov a hypermarketov, zhromažďovanie rozličných výrobkov pre tretie osoby (okrem dopravy) s cieľom umožniť zákazníkovi, aby si mohli tieto výrobky pohodlne prehliadať a nakupovať, a to prostredníctvom maloobchodných predajní, veľkoobchodných predajní, prostredníctvom katalógového predaja alebo elektronickými prostriedkami, prostredníctvom webových stránok alebo prostredníctvom telenákupu, kancelárie zaoberajúce sa dovozom a vývozom, reklama, online reklama v počítačovej komunikačnej sieti, vydávanie a aktualizovanie reklamných alebo náborových materiálov, obchodný manažment a riadenie, pomoc pri riadení obchodnej činnosti, marketingové štúdie, prieskum trhu, vedenie kartoték v počítači, vyhľadávanie informácií v počítačových súboroch pre zákazníkov, služby porovnávanie cien, organizovanie komerčných alebo

reklamných výstav a veľtrhov, podpora predaja pre tretie osoby, predvádzanie tovaru, administratívne spracovanie obchodných objednávok, obchodné rady a informácie spotrebiteľom, poskytovanie uvedených služieb prostredníctvom komunikačných médií, elektronickej pošty, SMS správ, počítačových sietí a internetu, obchodné sprostredkovanie služieb v triedach 35 a 40.

40 - Spracovanie a úprava materiálov, predovšetkým skla, služby týkajúce sa mechanického alebo chemického spracovania predmetov, služby spojené s rezaním, formovaním alebo leštením, služby brúsenia alebo pokovovania predmetov, fúkanie skla, gravírovanie, kreslenie a rysovanie laserom, predovšetkým do skla, leštenie a obrusovanie skla, pozlacovanie a striebrenie sklenených predmetov, rytie a gravírovanie do skla, tónovanie a farbenie skla, vypaľovanie keramiky, recyklácia odpadu, najmä skleneného odpadu, informácie o úprave a spracovaní materiálov.

(540)



(591) červená, biela

(731) Kodaj Vladimír, Valaská Belá č. 571/A3, 972 28 Valaská Belá, SK;

(740) Porubčan Róbert, Ing., Ivanka pri Dunaji, SK;

**(210) 1597-2007**

(220) 9.8.2007

**9 (511) 1, 7, 9, 10, 37**

(511) 1 - Chemikálie pre fotografiu (vývojka, ustaľovač, prípravky na odstraňovanie vodného kameňa), neexponované röntgenové filmy s citlivou vrstvou. 7 - Generátory.

9 - Prístroje a nástroje na transformáciu, reguláciu alebo kontrolu elektrického prúdu (röntgenové prístroje, meracie zariadenia, denzitometre); prenos obrazu (fotokomory, sušičky, vyvolávacie automaty, lampy do tmavých komôr), exponované filmy.

10 - Prístroje a nástroje lekárske, zverolekárske (röntgenové zariadenia a prístroje, ochranné zariadenia, rádiologické prístroje, röntgenové snímky na lekárske účely).

37 - Montáž, oprava, inštalácia strojov a zariadení, poradenské služby v oblasti montáže, opravy a inštalácie strojov a zariadení, poradenstvo v oblasti zdravotníckej techniky.

(540)



(591) zelená, biela

(731) MEDIXRAY, s. r. o., Hollého 23, 921 01 Piešťany, SK;

**(210) 1599-2007**

(220) 28.8.2007

**9 (511) 16, 32, 33, 35**

(511) 16 - Baliaci papier, blahoprajné pohľadnice, brožované knihy, brožúry, brožúrky, bublinové obaly z plastických materiálov (na balenie), časopisy, etikety s výnimkou textilných, fotografie, grafické zobrazenie, grafiky, kalendáre všetkých druhov, kartón, lepenka, kávové filtre papierové, knihy, lepenkové alebo papierové škatule, lepenkové alebo papierové obaly na fľaše, lepenkové platne (papiernický tovar), lepiace pásky na kancelárske účely a použitie v domácnosti, leporelá, mapy, obálky (papiernický tovar), obaly (papiernický tovar), obrazy, papiernický tovar, periodické a neperiodické publikácie, plagáty, predmety z kartónu, prospekty, pútače z papiera alebo lepenky, reklamné tabule z papiera, kartónu alebo lepenky, reprodukcie grafické, tlačené reklamné materiály, umelohmotné fólie na balenie, vrecia z papiera alebo plastických materiálov, vrecká z papiera alebo plastických materiálov.

32 - Nealkoholické nápoje, nealkoholické výťažky z ovocia, nealkoholické aperitívy, príchuti na výrobu nealko nápojov, sirupy na výrobu nápojov, stolové vody, vody ako nápoje, ovocné a zeleninové šťavy a džúsy, nealkoholické nápoje na báze čaju, nealkoholické extrakty z čaju a bylín, pivo, prášky na prípravu šumivých nápojov.

33 - Alkoholické nápoje okrem piva; víno, brandy, koktaily alkoholické, destilované nápoje, alkoholické extrakty, likéry a pálenky, liehoviny, alkoholické extrakty z čaju a bylín.

35 - Maloobchodný a veľkoobchodný predaj potravín, alkoholických a nealkoholických nápojov, domácich potrieb, kozmetiky a spotrebného tovaru, poradenské služby v podnikovom manažmente pri predaji tovarov a služieb, poradenstvo a manažment pre podniky, dekorácia a aranžovanie výkladov, obchodný manažment, sprostredkovanie nákupu a predaja tovarov, reklama, organizovanie výstav na reklamné a obchodné účely, rozširovanie reklamných oznamov, predvádzanie tovaru, rozširovanie reklamných materiálov zákazníkom (letáky, prospekty, tlačivá, vzorky), zasielanie reklamných materiálov zákazníkovi, vydávanie a aktualizovanie reklamných materiálov, distribúcia vzoriek, obchodný alebo podnikateľský prieskum, prenájom reklamných materiálov, uverejňovanie reklamných textov, vydávanie reklamných alebo náborových textov, televízna reklama, reklamné agentúry, organizovanie reklamných hier na propagáciu predaja, prenájom reklamných priestorov, prenájom reklamných plôch, podpora predaja (pre tretie osoby), spracovanie textov, ponuka, sprostredkovanie a výber tovaru prostredníctvom katalógu, marketing, pomoc pri podnikaní, podnikateľské informácie, reklamná a inzertná činnosť prostredníctvom telefónnej, dátovej alebo informačnej siete, poskytovanie informácií a iných informačných produktov reklamného charakteru, prenájom reklamných informačných a komunikačných miest, sprostredkovanie v obchodných vzťahoch, služby riadenia ľudských zdrojov, zásielkové reklamné služby.

**(540) LOMNIČAN**

- (731) KARLOFF, s. r. o., M. R. Štefánika 18, 919 43 Cífer, SK;  
 (740) Belička Ivan, Ing., Banská Bystrica, SK;

**(210) 1600-2007**

(220) 28.8.2007

**9 (511) 16, 32, 35**

(511) 16 - Baliaci papier, blahoprajné pohľadnice, brožované knihy, brožúry, brožúrky, bublinové obaly z plastických materiálov (na balenie), časopisy, etikety s výnimkou textilných, fotografie, grafické zobrazenie, grafiky, kalendáre všetkých druhov, kartón, lepenka, kávové filtre papierové, knihy, lepenkové alebo papierové škatule, lepenkové alebo papierové obaly na fľaše, lepenkové platne (papiernický tovar), lepiace pásy na kancelárske účely a použitie v domácnosti, leporéla, mapy, obálky (papiernický tovar), obaly (papiernický tovar), obrazy, papiernický tovar, periodické a neperiodické publikácie, plagáty, predmety z kartónu, prospekty, pútače z papiera alebo lepenky, reklamné tabule z papiera, kartónu alebo lepenky, reprodukcie grafické, tlačené reklamné materiály, umelohmotné fólie na balenie, vrecia z papiera alebo plastických materiálov, vrecká z papiera alebo plastických materiálov.

32 - Nealkoholické nápoje, nealkoholické výťažky z ovocia, nealkoholické aperitívy, príchuťi na výrobu nealko nápojov, sirupy na výrobu nápojov, stolové vody, vody ako nápoje, ovocné a zeleninové šťavy a džúsy, nealkoholické nápoje na báze čaju, nealkoholické extrakty z čaju a bylín, pivo, prášky na prípravu šumivých nápojov.

35 - Maloobchodný a veľkoobchodný predaj potravín, alkoholických a nealkoholických nápojov, domácich potrieb, kozmetiky a spotrebného tovaru, poradenské služby v podnikovom manažmente pri predaji tovarov a služieb, poradenstvo a manažment pre podniky, dekorácia a aranžovanie výkladov, obchodný manažment, sprostredkovanie nákupu a predaja tovarov, reklama, organizovanie výstav na reklamné a obchodné účely, rozširovanie reklamných oznamov, predvádzanie tovaru, rozširovanie reklamných materiálov zákazníkom (letáky, prospekty, tlačivá, vzorky), zasielanie reklamných materiálov zákazníkom, vydávanie a aktualizovanie reklamných materiálov, distribúcia vzoriek, obchodný alebo podnikateľský prieskum, prenájom reklamných materiálov, uverejňovanie reklamných textov, vydávanie reklamných alebo náborových textov, televízna reklama, reklamné agentúry, organizovanie reklamných hier na propagáciu predaja, prenájom reklamných priestorov, prenájom reklamných plôch, podpora predaja (pre tretie osoby), spracovanie textov, ponuka, sprostredkovanie a výber tovaru prostredníctvom katalógu, marketing, pomoc pri podnikaní, podnikateľské informácie, reklamná a inzertná činnosť prostredníctvom telefónnej, dátovej alebo informačnej siete, poskytovanie informácií a iných informačných produktov reklamného charakteru, prenájom reklamných informačných a komunikačných miest, sprostredkovanie v obchodných vzťahoch, služby riadenia ľudských zdrojov, zásielkové reklamné služby.

**(540) ŠUMIVÝ PRAMEŇ**

- (731) KARLOFF, s. r. o., M. R. Štefánika 18, 919 43 Cífer, SK;  
 (740) Belička Ivan, Ing., Banská Bystrica, SK;

**(210) 1603-2007**

(220) 28.8.2007

**9 (511) 5, 29, 30**

(511) 5 - Cukrovinkárske a pečivárske výrobky s posilňujúcim a podporným liečivým účinkom, cukrovinkárske a pečivárske výrobky pre diabetikov upravené na lekárske účely, cukrovinky s liečivými prísadami.

29 - Konzervované, sušené a varené ovocie, ovocné rôsoly, zaváraniny, jedlá želatína, spracované oriešky, spracované arašidy.

30 - Trvanlivé, polotrvanlivé a jemné pečivo, čokoládové a nečokoládové cukrovinky, bonbóny a cukríky, čokoláda, fondán, karamelky, keksy, koláče s plnkou, krekerky (slané pečivo), lízanky, oblátky, perníky, medovníky, biskvity, sucháre, sušienky, piškóty, vianočné kolekcie a iné cukrovinky na ozdobovanie vianočných stromčekov, vafle, trubičky, dezerty, komprimáty, ovocné želé ako cukrovinka, napolitánky, pastilky (cukríky), tyčinky, žuvačky nie na lekárske použitie, obilninové prípravky, mandľové cukrovinky, marcipán, mentolové cukríky, pralinky, výrobky z obilnín, zákusky, müsli, kakao, káva, čaj, cukor, med, kávové náhradky.

**(540)**



(591) biela, sivá, modrá, čierna, žltá, oranžová, zelená, fialová, ružová

(731) I.D.C. Holding, a. s., Drieňová 3, 821 01 Bratislava, SK;

(740) Kubányiová Andrea, JUDr., Trnava, SK;

**(210) 1611-2007**

(220) 30.8.2007

**9 (511) 9, 18, 39**

(511) 9 - Príslušenstvo k mobilným telefónom, najmä antény, batérie, kryty, puzdrá, handsfree súpravy, televízne príslušenstvo.

18 - Koža a imitácia kože, výrobky z nich, najmä kufre, brašne, kabelky, batohy, zložky, peňaženky, kľúčenky, puzdrá, remene, remienky, opasky, postroje a všetky sedlárske výrobky.

39 - Distribúcia GSM a ich príslušenstva.

**(540) TWINNS**

(731) Walica Jan, Růžová 578, 739 61 Třinec, CZ;

(740) Kubányi Peter, Bc., Trenčín, SK;



**(210) 1616-2007**

(220) 31.8.2007

**9 (511) 5, 30**

(511) 5 - Cukrovinkárske výrobky s posilňujúcim a podporným liečivým účinkom, cukrovinkárske výrobky pre diabetikov upravené na lekárske účely, cukrovinky s liečivými prísadami.

30 - Cukrovinky, bonbóny a cukríky, karamelky, lízanky, cukrovinky na ozdobovanie vianočných stromčekov, komprimáty, ovocné želé ako cukrovinka, pastilky (cukríky), mentolové cukríky, pralinky.

**(540)**

(591) biela, žltá, modrá, oranžová, fialová, ružová, hnedá, zelená, červená, sivá

(731) I. D. C. Holding, a. s., Drieňová 3, 821 01 Bratislava, SK;

(740) Kubányiová Andrea, JUDr., Trnava, SK;

**(210) 1617-2007**

(220) 31.8.2007

**9 (511) 5, 30**

(511) 5 - Cukrovinkárske výrobky s posilňujúcim a podporným liečivým účinkom, cukrovinkárske výrobky pre diabetikov upravené na lekárske účely, cukrovinky s liečivými prísadami.

30 - Cukrovinky, bonbóny a cukríky, karamelky, lízanky, cukrovinky na ozdobovanie vianočných stromčekov, komprimáty, ovocné želé ako cukrovinka, pastilky (cukríky), mentolové cukríky, pralinky.

**(540)**

(591) biela, žltá, modrá, oranžová, fialová, ružová, hnedá, bledo a tmavozelená, červená, sivá

(731) I.D.C. Holding, a. s., Drieňová 3, 821 01 Bratislava, SK;

(740) Kubányiová Andrea, JUDr., Trnava, SK;

**(210) 1618-2007**

(220) 31.8.2007

**9 (511) 5, 30**

(511) 5 - Cukrovinkárske výrobky s posilňujúcim a podporným liečivým účinkom, cukrovinkárske výrobky pre diabetikov upravené na lekárske účely, cukrovinky s liečivými prísadami.

30 - Cukrovinky, bonbóny a cukríky, karamelky, lízanky, cukrovinky na ozdobovanie vianočných stromčekov, komprimáty, ovocné želé ako cukrovinka, pastilky (cukríky), mentolové cukríky, pralinky.

**(540)**

(591) biela, žltá, zelená, oranžová, fialová, ružová, hnedá, bledo a tmavomodrá, červená, sivá

(731) I.D.C. Holding, a. s., Drieňová 3, 821 01 Bratislava, SK;

(740) Kubányiová Andrea, JUDr., Trnava, SK;

**(210) 1661-2007**

(220) 10.9.2007

**9 (511) 35, 39, 41, 43**

(511) 35 - Administratívna správa hotelov, spravovanie hotelov, organizovanie výstav na obchodné a reklamné účely, obchodné sprostredkovanie reštauračných a kaviarenských služieb, obchodné sprostredkovanie hotelierskych služieb.

39 - Automobilová preprava, prenájom automobilov, dovoz, doprava, informácie o preprave, organizovanie ciest, organizovanie exkurzií, služby parkovania automobilov, prenájom miest na parkovanie, sprevádzanie turistov, organizovanie výletov.

41 - Organizovanie a vedenie konferencií, kongresov, kolokvií, seminárov, sympózií, kurzov, školení, kultúrnych a vzdelávacích výstav, športových podujatí, súťaží, vydávanie kníh, usporadúvanie divadelných, filmových, koncertných a iných predstavení na účely kultúrne a zábavné, usporadúvanie koncertov, hudobných a tanečných produkcií, organizovanie a plánovanie večierok, organizovanie a usporadúvanie plesov, informácie o možnostiach rekreácie a zábavy.

43 - Služby barov, reštauračné služby, kaviarské služby, hotelierske služby, prevádzkovanie hotelového ubytovania, kaviarne, prenájom prednáškových sál, prenájom prenosných stavieb, prenájom stanov a prístreškov, reštaurácie, hotely, prenájom prechodného ubytovania, rezervácia hotelov a penziónov, rezervácia prechodného ubytovania.

**(540) Hotel PRESBURG**

(731) Stern Tomáš, MUDr., Ul. 29. augusta 19, 811 08 Bratislava, SK;

**(210) 1663-2007**

(220) 10.9.2007

**9 (511) 6, 16, 17, 19, 35, 37, 39**

(511) 6 - Plech, plechové výlisky a výstrižky, drobný železiarsky tovar, kovové brány, kovové dvere, kovové konštrukcie, kovové schránky, kovové kontajnery, kovové rúry, kovové pamätné tabule, kovové ploty, kovové prenosné stavby, kovové zámočnicke stoly; kovové bezpečnostné reťaze, kovové cestné zvodidlá, kovové debnenie, kovová dlažba, kovové dosky, kovové palety, kovové držadlá, kovové rukoväti, kovové prahy, kovové pásky, kovové koľajnice, stavebné kovania, kovania na dvere, kovania na okná, kovové kovanie

na kľučky, kovanie na nábytok, kovanie na truhly, kovové bicyklové zariadenia na parkovanie, stavebné kovové dielce, kovové fľaškové uzávery, kovové háčiky na šaty, kovové kolieska na nábytok, kovové príchytky, kovové konzoly, kovové podpery pre stavebníctvo, kovové škatule, kovové skrinky, kovové škatule, kovové kufre, kovové truhlice, kovové laná s výnimkou elektrických, kovové nádoby, kovové obruče, kovové spojky, kovové okenice, kovové potrubia, kovové prefabrikáty, kovové prípojky, kovové odbočky potrubia, kovové schodiská, kovové spojky na káble a laná s výnimkou elektrických, kovové spriahadlá na reťaze, kovové stropy, kovové stropné dosky, kovové stupne, kovové svorky na káble a rúry, kovové vrchnáky na nádoby, kovové čeluste zveráka, kovové kľučky, kovové klapky, kovové klopadlá, kovové koše, kovové krúžky, kovové lávky, kovové lišty, kovové laty, kovové míľniky s výnimkou svetelných a mechanických, kovové napínače, kovové nárazníky, kovové palisády, kovové pánty, kovové závesy, kovové kovanie na poste, kovové poštové schránky, kovové priečky, kovové rebríky, kovové rímsoy, kovové rošty, kovové vývesné štítky, kovové voliéry, výhybky, kovové vystužovacie materiály, kovové zámky, kovové západky, kovové zarážky, kovové zárubne, kovové zástrčky.

16 - Firemné listiny, papierové propagačné materiály, letáky, prospekty, tlačivá, kopírovacie zariadenia, kancelárske potreby uvedené v triede 16.

17 - Gumené laná, gumené záklopky, ochranné gumové objímky na časti strojov, gumové zátky, hadice s výnimkou kovových, hadice z textilných materiálov, gumové krúžky, gumové nárazníky, plátenné hadice, kovové izolačné fólie, umelohmotné fólie, nie ako obalovací materiál, izolačné hmoty zabráňujúce sálaniu tepla, izolačné materiály, izolanty, látky na izolovanie budov od vlhkosti, plastické hmoty, polotovary, materiály na zabránenie tepelnej radiácie, materiály zabráňujúce vyžarovaniu tepla, izolačné pásy, izolačné tkaniny, izolačné fólie, izolačné povlaky, izolačné tesnenia, tesniace materiály, tesniace obloženia, izolačné látky proti vlhkosti, nekovové hadice, tesnenia na potrubia, vypchávkové materiály z gumy a plastov, nekovové vystužovacie materiály, zvukovoizolačné materiály, gumové a plastové výplne, podkladové materiály z gumy a plastov.

19 - Drevené dlážky, drevené dyhy, drevené obloženia, dvere s výnimkou kovových, dverové prahy s výnimkou kovových, dverové rámy s výnimkou kovových, hranoly, krídlové okná s výnimkou kovových, okenice s výnimkou kovových, okenné rámy s výnimkou kovových, okenné sklo s výnimkou okenného skla na okná automobilov, okná s výnimkou kovových, ploty s výnimkou kovových, rámové konštrukcie s výnimkou kovových, rámy, mriežky s výnimkou kovových, vonkajšie rolety okrem kovových a textilných, nekovová sieťka proti hmyzu, vitráže, vitrážové okná, žalúzie s výnimkou kovových, zárubne s výnimkou kovových, nekovové základné konštrukcie pre budovy, nekovové debnenie, nekovové dlážky, nekovové lešenia, nekovový obkladový materiál na budovy, nekovové preklady, nekovové prenosné stavby, nekovové stavebné krytiny,

nekovový stavebný materiál, nekovové stavebné panely, nekovové vonkajšie plášte budov, nekovové výplne dverí, nekovové vystužovacie materiály.

35 - Maloobchodná činnosť v stavebnej oblasti, v strojárskych oblasti, v elektrotechnickej oblasti, s motorovými vozidlami a ich príslušenstvom, so zariadeniami na pohyb po zemi, vode alebo vo vzduchu s priemyselnými olejmi a tukmi, s mazacími olejmi, s pohonnými hmotami, s elektrickými a elektronickými strojmi, prístrojmi a zariadeniami, s elektronickými materiálmi, s klimatizačnými zariadeniami, transportnými zariadeniami v oblasti spotrebnej elektroniky, s výpočtovou technikou, s obuvou, s textilom a textilnými výrobkami, s odevmi, s kožou a koženými výrobkami, koženkou a koženkovými výrobkami, železným materiálom a železnými výrobkami, hutným materiálom a hutnými výrobkami, nábytkom, keramikou, sklom, kryštálom, bižutériou, drogériovými výrobkami, parfumériou, kozmetickými výrobkami, drevom, drevenými výrobkami, stavebným materiálom, naftou, naftovými derivátmi, naftovými výrobkami, chemickými výrobkami, priemyselným tovarom, nealkoholickými nápojmi, alkoholickými nápojmi, poľnohospodárskymi produktmi a obilninami, s potravinami rastlinného aj živočíšneho pôvodu, čerstvým ovocím a zeleninou, so živými zvieratami, so semenami, rastlinami a kvetmi, s potravou pre zvieratá, s tabakom, tabakovými výrobkami, drahými kameňmi, zlatom a zlatými výrobkami, striebrom a striebornými výrobkami, liatinou a platinovými výrobkami, papierom a papierovými výrobkami, so strojmi a zariadeniami, s farmaceutickými výrobkami; činnosti reklamnej agentúry, rozširovanie, vydávanie a aktualizovanie reklamných materiálov, prenájom reklamných priestorov a plôch, prenájom reklamných materiálov, zásielkové reklamné služby, uverejňovanie reklamných textov, prenájom kancelárskych strojov a zariadení, aranžovanie výkladov, analýzy nákladov, inzertné činnosti, obchodný alebo podnikateľský prieskum, poradenstvo v obchodnej činnosti, obchodný manažment a podnikové poradenstvo, organizovanie výstav na obchodné a reklamné účely, odborné obchodné poradenstvo, prieskum trhu, sekretárske služby, účtovníctvo, vedenie účtovných kníh.

37 - Montáž, údržba a opravy okien a dverí; stavebné činnosti, stavebný dozor, murovanie, utesňovanie stavieb, izolovanie stavieb, demolácia budov, prenájom stavebných strojov a zariadení, stavebné informácie, interiérové a exteriérové maľovanie a natieranie, výstavba a opravy skladov, pokrývačské práce na strechách budov, sklenárske práce, povrchové čistenie exteriérov budov, čistenie priemyselných budov, čistenie súkromných obytných budov, čistenie interiérov budov, stavebná činnosť v oblasti inžinierskych, priemyselných, bytových a občianskych stavieb.

39 - Balenie tovaru, skladovanie tovaru, uskladnenie tovaru, sprostredkovanie prepravy, doručovacie služby, kuriérske služby, doručovanie tovaru, preprava nábytku, prepravné služby, prenájom automobilov, prenájom dopravných prostriedkov, distribúcia tovaru na dobierku.

(540)



(731) OKNÁ MARTIN, s. r. o., Dlhá 155, 094 13 Dlhé Klčovo, SK;

(740) Gruber Dalibor, Ing., Košice, SK;

(210) 1675-2007

(220) 12.9.2007

9 (511) 9, 35, 36

(511) 9 - Antény (satelitné a iné); elektrické káble; koaxiálne káble; prístroje na nahrávanie, prenos a reprodukciu zvuku alebo obrazu; počítačové klávesnice; počítačové pamäte; procesory; snímače; záznamové disky; počítačový hardvér; mikroprocesory; programy na počítačové hry; tlačiarne k počítačom; počítačový softvér; elektronické zariadenia na prijímanie televízie a globálneho komunikačného sieťového prenosu a ich prevádzania do televízie alebo iného zobrazovacieho zariadenia; počítač - zápisník (notebook); audio- a videoprijímače; televízne prijímače; videokamery.

35 - Reklamná činnosť; analýzy nákupných cien; veľkoobchodných cien; pomoc pri riadení obchodnej činnosti; obchodné alebo podnikateľské poradenstvo; obchodný manažment a podnikové poradenstvo; inzertná a propagačná činnosť prostredníctvom akýchkoľvek médií; reklama; sprostredkovanie obchodu s tovarom.

36 - Sprostredkovanie a prenájom nehnuteľností; finančné poradenstvo; finančné konzultačné služby.

(540)

# OPENSAT

(731) Rešetka Erik, M. Benku 2423, 955 01 Topoľčany, SK;

(740) Reháč Marek, Topoľčany, SK;

(210) 1678-2007

(220) 13.9.2007

9 (511) 7, 9, 11, 35

(511) 7 - Elektrické kuchynské roboty, práčky, vysávače, elektrické kuchynské stroje patriace do tejto triedy, elektrické leštičky na obuv, elektrické lisy na ovocie pre domácnosť, elektrické mixéry, elektrické nože, elektrické nožnice, elektrické otváratele na konzervy, elektrické ručné náradie a nástroje, elektrické šľahače pre domácnosť, etiketovacie stroje, kávové mlynčeky s výnimkou ručných, miešače elektrické na použitie v domácnosti, mlynčeky elektrické pre domácnosť, práčky na pranie a bielenie, práčky na pranie a farbenie, šijacie stroje, umývačky riadu, vysávače prachu a podobných nečistôt, vzdušné chladiče, zariadenia na sťahovanie a vyťahovanie roliet elektrické.

9 - Autorádiá, televízne prijímače a ich kombinácie s elektrotechnickými zariadeniami patriacimi do tejto triedy, kamery, fotoaparáty, faxy, videohry, videokamery, videokazety, videopásky, vrec-

ková kalkulačka, čipy (mikroprocesorové doštičky), číslícové súradnicové zapisovače, čítacie zariadenia (informatika), čítacie zariadenia (na napovedanie pre účinkujúcich), čítače čiarového kódu, demagnetizačné zariadenia na magnetické pásky, demagnetizačné zariadenia pre magnetické pásky, denzitometre, destilačné prístroje na vedecké účely, detektory, detektory dymu, detektory kovov na priemyselné alebo vojenské účely, detektory na zisťovanie falošných mincí, detektory na zisťovanie kovov na priemyselné alebo vojenské účely, diagnostické prístroje s výnimkou lekárskejších, diaľkomery, diaľkové ovládače, diaľkové projekory, digitálne súradnicové zapisovače, disky zvukových nahrávok, dochádzkové hodiny, dýchacie prístroje (respirátory) s výnimkou respirátorov na umelé dýchanie, dýchacie prístroje na plávanie pod vodou, elektrické automatické zotváratele dverí, elektrické bzúčiaky, elektrické hlásiče, elektrické meracie zariadenia, elektrické monitorovacie prístroje, elektrické natáčky, elektrické otváratele dverí, elektrické pokladnice, elektrické prístroje pre domácnosť patriace do triedy 9, elektrické signalizačné zvončeky, elektrické spájkovacie, elektrické tlmiče svetla, elektrické zariadenia na diaľkové zapalovanie, elektrické zariadenia na priťahovanie a ničenie hmyzu, elektrické zariadenia proti krádeži, elektricky vyhrievané ponožky, elektrodynamické zariadenia na diaľkové ovládanie návěstídel, elektrodynamické zariadenia na diaľkové riadenie signalizácie, elektronické diáre, elektronické perá (na vizuálne zobrazovacie zariadenia), elektronické súčiastky patriace do triedy 9, elektronické súčiastky všetkých zariadení uvedených v triede 9, elektronický prístroj na označovanie výrobkov (etikety), elektronický vreckový slovník prekladový, expozimetre, fakturovacie stroje, fotoelektrické bunky, fotokopírovacie prístroje (fotografické alebo termické), hracie zariadenia fungujúce po pripojení na televízne prijímače, hudobné automaty (uvádzané do činnosti vhadnutím mince), indikátory množstva, indikátory straty elektrickej energie, informačné tabule elektronické, kancelárske dierovacie stroje, karty pamäťové a mikroprocesorové (v počítačoch), kinematografické kamery, kombinácie telefónnych prístrojov, faxov, telefónnych záznamníkov, tlačiarňami k počítačom a skenerov, kompaktné disky, kontrolné a regulačné prístroje elektrické, laboratórne destilačné prístroje, lasery s výnimkou laserov na lekárske účely, magnetické disky, magnetické nosiče údajov, magnetické páskové jednotky pre počítače, magnetické páskové jednotky do počítačov, magnetické pásky, magnetofóny, magnetoskopy, manometre (tlakomery), mechanizmy na mincové zariadenia, meniče diskov (do počítačov), meniče elektrické, meracie zariadenia na benzín, merače elektrických strát, merače hladiny benzínu, meteorologické prístroje, mikroprocesory, mincové mechanizmy pre televízne prijímače, modemy, monitorovacie počítačové programy, monitory (počítačový hardvér), myši (informatika), nahrané operačné programy, námorné signalizačné zariadenia, návestia svetelné alebo mechanické, navigačné nástroje, nosiče zvukových nahrávok, optické čítače, optické disky, optické kondenzá-

tory, optické nosiče údajov, optické prístroje a nástroje, oscilografy, parkovacie brány uvádzané do chodu vhođením mince, parkovacie hodiny, pásy na čistenie nahrávacích hláv, pásy na zvukové nahrávanie, pásy so zvukovými nahrávkami, planografické prístroje, pozorovacie prístroje, požiarne hlásiče, požiarne signalizačné zariadenie, prehrávač kompaktných diskov, premietacie prístroje na diapozitívy, presné meracie prístroje, priemyselná televízia a periférne zariadenie pre priemyselnú televíziu, audio- a videoprijímače, prístroje a nástroje na meranie objemu, prístroje a nástroje na použitie v chémii, prístroje na čistenie gramofónových platní, prístroje na čistenie zvukových diskov, prístroje na reprodukciu obrazu aj zvuku, prístroje na rozbor vzduchu, prístroje na spustenie diskov (počítačových), procesory (základné jednotky samočinného počítača), radary, rádiatelefonné zariadenia, rádiatelegrafické zariadenia, röntgenové prístroje a zariadenia, röntgenové prístroje s výnimkou prístrojov na lekárske účely, rozvodné pulty (elektrina), satelity na vedecké účely, skenery k počítačom, strihacie zariadenia na strihanie filmov, stroje a zariadenia na skúšanie materiálu, stroje na počítanie a triedenie peňazí, stroje na úpravu a spracovanie textu, stroje na váženie, svetelné alebo mechanické dopravné značky, telefonné mikrofóny, telefonné prístroje drôtové a bezdrôtové, telefonné slúchadlá, telefonny záznamník, telefotografické zariadenia, testovacie, meracie, nastavovacie, kontrolné, zabezpečovacie a regulačné zariadenia, tlačiarne k počítačom, transformátory (elektrotechnika), tranzistory, vážiace prístroje, výrobky a zariadenia na príjem, spracovanie, prenos a vysielanie televíznych, rádiových a satelitných signálov, vysielacie zariadenia (telekomunikácie), vysielacie (telekomunikácie), vysielacie elektronických signálov, vysokofrekvenčné prístroje, zabezpečovacie zariadenia proti odcudzeniu, záchranné zariadenia, záchranné zariadenia a prístroje na záchranu, zariadenia na meranie hladiny vody (vodoznaky), zariadenia na meranie vzdialeností, zariadenia na spracovanie údajov, zvončeky (ako poplašné zariadenia), zvukové nahrávacie zariadenia, zvukové poplašné zariadenia, zvukové prehrávacie zariadenia, prehrávače, zvukové signálne zariadenia.

11 - Bojlery, ohrievače vody, chladničky, klimatizačné zariadenia, mikrovlnné rúry, grily, elektrické kanvice, svietiace domové čísla, zariadenia na čistenie odpadových vôd, destilačné prístroje, elektrické ohrievače na detské fľaše, dezinfekčné dávkovače na toalety, elektrické aj neelektrické ohrievače na nohy, nánožníky, elektrické filtračné alebo extrakčné kávovary, elektrické filtre na kávu, elektrické fritézy, elektrické kozuby, elektrické lampy, elektrické ohrievacie podušky s výnimkou podušiek na lekárske účely, elektrické radiátory, elektrické strojčeky na výrobu jogurtov, elektrické sušiče bielizne, elektrické svetlá na vianočné stromčeky, elektrické tlakové hrnce, elektrické tlakové varáky nádoby, elektrické ventilátory (stolové), elektrické vreckové baterky, elektrické vyhrievané podušky s výnimkou podušiek na lekárske účely, filtre (časti zariadení pre priemysel alebo domácnosť), horúce platne, hriankovače, chladiace nádoby, chladiace prístroje a za-

riadenia, chladiace spotrebiče a zariadenia, chladiace zariadenia na chladenie vody, klimatizačné zariadenia pre automobily, koberce elektricky vyhrievané, kuchynské odsávače, kuchynské potreby na pečenie a varenie elektrické, lampy na čistenie vzduchu od baktérií (germicídne), mraziace zariadenia, mrazničky, ohrievače, ohrievače do kúpeľa, ohrievače do posteľe, ohrievače taniarov, ohrievadlá, osvetľovacie prístroje a zariadenia, pece (na rozličné účely), pece, sporáky, piecky, pekáč, otočný rošt, polievacie zariadenia na automatické zavlažovanie, pražiacie stroje, pražiče na kávu, prikrývky elektrické vyhrievacie, nie na lekárske účely, prístroje a zariadenia na sušenie, prístroje na filtrovanie a čistenie vody v akváriách, prístroje na chlôvanie vody v bazénoch, prístroje na výrobu ľadu, prístroje na vytváranie vln, regulačné a bezpečnostné príslušenstvo k plynovým potrubiam, regulačné a bezpečnostné príslušenstvo pre plynové zariadenia, regulačno-bezpečnostné zariadenia na vykurovacie systémy, rúry na pečenie, sanitárne toaletné prístroje a zariadenia, saunovacie zariadenia, soláriá ako prístroje, solárne kolektory, sporáky, sterilizátory, stolné variče, stropné svetlá, sušiče na vlasy, sušičky ako prístroje, teplovzdušné rúry, teplovzdušné zariadenia, UV-lampy s výnimkou lúčových na lekárske účely, elektricky vyhrievané vankúše s výnimkou vankúšov na lekárske účely, ventilátory (ako časti vetracích zariadení), vyhrievacie telesá, zariadenia a stroje na čistenie alebo úpravu vody, zariadenia na chladenie mlieka, zariadenia na ohrev teplej vody, kúrenie teplovodné, zariadenia na zmäčkovanie vody.

35 - Maloobchodné a veľkoobchodné služby s tovarmi uvedenými v triedach 7, 9 a 11, vydávanie a aktualizovanie reklamných materiálov, analýzy nákupných cien, veľkoobchodných cien, aranžovanie výkladov, automatizované spracovanie dát, distribúcia vzoriek, hospodárske, ekonomické predpovede, kancelárie zaoberajúce sa dovozom a vývozom, maloobchodná činnosť s elektrickými, elektronickými tovarmi, kuchynskými prístrojmi, strojmi a zariadeniami, prístrojmi a zariadeniami spotrebnej elektroniky, televíznymi, video-, audio- a rozhlasovými zariadeniami, počítačmi, výrobkami a zariadeniami na ohrev a varenie potravín a jedál, na klimatizáciu, vykurovanie a reguláciu, mikrovlnnými prístrojmi na ohrev a varenie, marketingové štúdie, obchodný alebo podnikateľský prieskum, organizovanie výstav na komerčné alebo reklamné účely, pomoc pri riadení komerčných a priemyselných podnikov, pomoc pri riadení obchodnej činnosti, poradenstvo v obchodnej činnosti, poskytovanie obchodných alebo podnikateľských informácií, predvádzanie (služby modeliek) na reklamné účely a podporu predaja, prenájom reklamných materiálov, reklama, reklamné agentúry, rozširovanie reklamných oznamov, rozširovanie reklamných materiálov zákazníkom (letáky, prospekty, tlačivá, vzorky), sprostredkovanie obchodu s tovarom, televízna reklama, vydávanie a aktualizovanie reklamných materiálov, vydávanie reklamných alebo náborových textov, zásielkové reklamné služby, zbieranie údajov do počítačových databáz, zoraďovanie údajov v počítačových databázach, obchodné sprostredkovanie služieb v triede 35.



(540)



(731) Žerebák Jaroslav, Bernolákova 33, 974 05 Banská Bystrica, SK;

(740) Belička Ivan, Ing., Banská Bystrica, SK;

(210) 1679-2007

(220) 13.9.2007

9 (511) 35, 41, 42

(511) 35 - Reklamná agentúra, grafická úprava tlačovín na reklamné účely, organizovanie výstav na komerčné alebo reklamné účely, prenájom reklamných materiálov, prezentácia výrobkov v komunikačných médiách pre maloobchod, príprava inzertných stĺpcov, online reklama na počítačovej komunikačnej sieti, vydávanie a aktualizovanie reklamných materiálov, prenájom reklamných plôch, uverejňovanie reklamných textov, rozširovanie reklamných materiálov zákazníkom (letáky, prospekty, tlačoviny, vzorky), vydávanie a aktualizovanie reklamných materiálov, vydávanie reklamných alebo náborových textov, marketingové štúdie, podpora predaja, prenájom reklamného času, prieskum trhu, public relations, reklama, podpora predaja pre tretie osoby, vyhľadávanie informácií v počítačových súboroch pre zákazníkov, vedenie kartoték v počítači.

41 - DTP služby, organizovanie súťaží, školenie, vydávanie kníh a časopisov v elektronickej forme, zábava, pobavenie, fotografovanie.

42 - Grafické dizajnérstvo, počítačové programovanie, vytváranie a udržiavanie počítačových stránok pre zákazníkov, grafické dizajnérstvo, priemyselné dizajnérstvo, vytváranie a udržiavanie počítačových stránok (webových stránok) pre zákazníkov, hosťovanie na počítačových stránkach (webových stránkach), inštalácia počítačových programov, poradenstvo a konzultačná činnosť v oblasti architektúry, interiéru a dizajnu.

(540)



(591) sivá, cyklámenová

(731) Ing. Attila Török - CREATURA, Matušková 18, 040 11 Košice, SK;

(210) 1682-2007

(220) 13.9.2007

9 (511) 30, 32

(511) 30 - Mletá a zrnková káva, kakao, čaj (bylinkový a nebylinkový), kávové, čajové, kakaové a espresso nápoje a nápoje vyrobené na báze kávy a/alebo espressa, nápoje vyrobené na báze čaju, práškovej čokolády a vanilky; polevy; pekárske a cukrárske výrobky vrátane muffinov, čajových koláčikov, biskvitov, keksov, suchárov, sušienok, jemného pečiva, pečiva a chleba, sendvičov, gra-

nola (chrumková zmes vložiek, sušeného ovocia, orechov a medu), hotová káva na pitie, hotový čaj na pitie, zmrzlina a mrazené cukrovinky; čokoláda, cukríky a cukrovinky.

32 - Čokoládový sirup, ochutené sirupy do nápojov.

(540) **GAZEBO BLEND**

(731) Starbucks Corporation d/b/a Starbucks Coffee Company, Washington Corporation, 2401 Utah Avenue South, Seattle, Washington 98134, US;

(740) Tomeš Pavol, Ing., Bratislava, SK;

(210) 1683-2007

(220) 13.9.2007

9 (511) 30, 32

(511) 30 - Mletá a zrnková káva, kakao, čaj (bylinkový a nebylinkový), kávové, čajové, kakaové a espresso nápoje a nápoje vyrobené na báze kávy a/alebo espressa, nápoje vyrobené na báze čaju, práškovej čokolády a vanilky; polevy; pekárske a cukrárske výrobky vrátane muffinov, čajových koláčikov, biskvitov, keksov, suchárov, sušienok, jemného pečiva, pečiva a chleba, sendvičov, granola (chrumková zmes vložiek, sušeného ovocia, orechov a medu), hotová káva na pitie, hotový čaj na pitie, zmrzlina a mrazené cukrovinky; čokoláda, cukríky a cukrovinky.

32 - Čokoládový sirup, ochutené sirupy do nápojov.

(540) **CAFE ESTIMA BLEND**

(731) Starbucks Corporation d/b/a Starbucks Coffee Company, Washington Corporation, 2401 Utah Avenue South, Seattle, Washington 98134, US;

(740) Tomeš Pavol, Ing., Bratislava, SK;

(210) 1703-2007

(220) 14.9.2007

9 (511) 16, 33, 35

(511) 16 - Baliaci papier, blahoprajné pohľadnice, brožované knihy, brožúry, brožúrky, bublinové obaly z plastických materiálov (na balenie), časopisy, etikety s výnimkou textilných, fotografie, grafické zobrazenie, grafiky, kalendáre všetkých druhov, kartón, lepenka, kávové filtre papierové, knihy, lepenkové alebo papierové škatule, lepenkové alebo papierové obaly na fľaše, lepenkové platne (papiernický tovar), lepiace pásky na kancelárske účely a použitie v domácnosti, leporelá, mapy, obálky (papiernický tovar), obaly (papiernický tovar), obrazy, papiernický tovar, periodické a neperiodické publikácie, plagáty, predmety z kartónu, prospekty, pútače z papiera alebo lepenky, reklamné tabule z papiera, kartónu alebo lepenky, reprodukcie grafické, tlačené reklamné materiály, umelohmotné fólie na balenie, vrecia z papiera alebo plastických materiálov, vrecká z papiera alebo plastických materiálov.

33 - Víno.

35 - Maloobchodný a veľkoobchodný predaj vína, poradenské služby v podnikovom manažmente pri predaji tovarov a služieb, poradenstvo a manažment pre podniky, dekorácia a aranžovanie výkladov, obchodný manažment, sprostredkovanie nákupu a predaja tovarov, reklama, organizovanie výstav na reklamné a obchodné účely, rozširovanie reklamných oznamov, predvádzanie tovaru, rozširovanie reklamných materiálov zá-

kazníkom (letáky, prospekty, tlačivá, vzorky), zasielanie reklamných materiálov zákazníkom, vydávanie a aktualizovanie reklamných materiálov, distribúcia vzoriek, obchodný alebo podnikateľský prieskum, prenájom reklamných materiálov, uverejňovanie reklamných textov, vydávanie reklamných alebo náborových textov, televízna reklama, reklamné agentúry, organizovanie reklamných hier na propagáciu predaja, prenájom reklamných priestorov, prenájom reklamných plôch, podpora predaja (pre tretie osoby), spracovanie textov, ponuka, sprostredkovanie a výber tovaru prostredníctvom katalógu, marketing, pomoc pri podnikaní, podnikateľské informácie, reklamná a inzertná činnosť prostredníctvom telefónnej, dátovej alebo informačnej siete, poskytovanie informácií a iných informačných produktov reklamného charakteru, prenájom reklamných informačných a komunikačných miest, sprostredkovanie v obchodných vzťahoch, služby riadenia ľudských zdrojov, zásielkové reklamné služby, obchodné sprostredkovanie služieb uvedených v triede 35.

(540)



(591) červená, zlatá, biela

(731) KARLOFF, s. r. o., M. R. Štefánika 18, 919 43 Cífer, SK;

(740) Belička Ivan, Ing., Banská Bystrica, SK;

(210) 1709-2007

(220) 14.9.2007

(310) 449662

(320) 2.7.2007

(330) CZ

9 (511) 1, 2, 17, 19, 35, 41

(511) 1 - Chemikálie pre stavebníctvo, lepidlá pre stavebný priemysel.

2 - Fasádne farby, penetračné nátery, fermeže.

17 - Izolačné materiály a hmoty na zateplovanie stavieb, sklovláknité armovacie tkaniny pre stavebníctvo ako izolačný materiál.

19 - Nekovový stavebný materiál, stavebné hmoty, najmä suché a polotekuté omietkové zmesi, stierkové hmoty pre stavebný priemysel, sklovláknité armovacie tkaniny pre stavebníctvo ako nekovový stavebný materiál.

35 - Služby špecializovaného veľkoobchodu a maloobchodu s materiálmi a hmotami pre zateplovacie systémy budov, odborné obchodné poradenstvo týkajúce sa zateplovania budov a aplikácie stavebných, náterových a izolačných hmôt a materiálov.

41 - Usporadúvanie školení v oblasti zateplovacích systémov.

(540)



(731) Rusnok Libor, Oldřichovice 115, 739 61 Třinec, CZ;

(740) Kubňny Peter, Bc., Trenčín, SK;

(210) 1715-2007

(220) 17.9.2007

9 (511) 9, 35, 38, 41, 42

(511) 9 - Počítače; počítačový softvér; zariadenia na spracovanie údajov; zariadenia na zabezpečenie počítačovej siete a počítačov; elektronické zabezpečovacie zariadenia; softvérové zabezpečenia na nosičoch; počítačový hardvér.

35 - Obchodné sprostredkovanie tovarov a služieb v triedach 9, 38, 41 a 42; reklamná činnosť; obchodný manažment; prieskum trhu; prieskum verejnej mienky; maloobchodné služby s hotovými programami na základe zmluvy s autormi.

38 - Počítačová komunikácia; poskytovanie telekomunikačného pripojenia do svetovej počítačovej siete; prenos správ a obrazových informácií pomocou počítača; elektronická pošta.

41 - Vzdelávanie; organizovanie kurzov, školení a seminárov.

42 - Poskytovanie certifikačných služieb - elektronický podpis; aktualizácia počítačových programov; počítačové programovanie; poradenstvo v oblasti bezpečnosti počítačového programovania; poradenstvo v oblasti bezpečnosti počítačového hardvéru; tvorba počítačového softvéru na objednávku; systémová údržba softvéru; inštalácia počítačových programov; návrh počítačových systémov; obnovovanie počítačových databáz; prevod údajov alebo dokumentov z fyzikálnych médií na elektronické médiá.

(540) Disig

(731) Disig, a. s., Záhradnícka 151, 821 08 Bratislava, SK;

(740) Máčajová Mária, Ing., Nitra, SK;

(210) 1716-2007

(220) 17.9.2007

9 (511) 9, 35, 38, 41, 42

(511) 9 - Počítače; počítačový softvér; zariadenia na spracovanie údajov; zariadenia na zabezpečenie počítačovej siete a počítačov; elektronické zabezpečovacie zariadenia; softvérové zabezpečenia na nosičoch; počítačový hardvér.

35 - Obchodné sprostredkovanie tovarov a služieb v triedach 9, 38, 41 a 42; reklamná činnosť; obchodný manažment; prieskum trhu; prieskum verejnej mienky; maloobchodné služby s hotovými programami na základe zmluvy s autormi.

38 - Počítačová komunikácia; poskytovanie telekomunikačného pripojenia do svetovej počítačovej siete; prenos správ a obrazových informácií pomocou počítača; elektronická pošta.

41 - Vzdelávanie; organizovanie kurzov, školení a seminárov.

42 - Poskytovanie certifikačných služieb - elektronický podpis; aktualizácia počítačových programov; počítačové programovanie; poradenstvo v oblasti bezpečnosti počítačového programovania; poradenstvo v oblasti bezpečnosti počítačového hardvéru; tvorba počítačového softvéru na objednávku; systémová údržba softvéru; inštalácia počítačových programov; návrh počítačových systémov; obnovovanie počítačových databáz; prevod údajov alebo dokumentov z fyzikálnych médií na elektronické médiá.

(540)



(591) červená, sivá, čierna  
 (731) Disig, a. s., Záhradnícka 151, 821 08 Bratislava, SK;  
 (740) Máčajová Mária, Ing., Nitra, SK;

(210) 1776-2007

(220) 25.9.2007

9 (511) 19, 37, 40

(511) 19 - Altánky; domy pozostávajúce z materiálov patriacich do tejto triedy, baraky, budy; bicyklové parkovacie zariadenia nekovové; brány s výnimkou kovových; základné drevené konštrukcie na budovy.

37 - Budovanie bytových domov, nebytových priestorov, garáží, závodov a tovární; demolácia budov; informácie o opravách; izolovanie stavieb; murovanie; prenájom stavebných strojov a zariadení; stavebné informácie; stavebníctvo (stavebná činnosť); stavebný dozor.

40 - Hobľovanie; montáž drevodomov na objednávku (pre tretie osoby); spracovanie dreva.

(540) EVO

(731) SAFEKO TRUST, a. s., Kátovská 7, 908 51 Holíč, SK;  
 (740) Beleščák Ladislav, Ing., Piešťany, SK;

(210) 1777-2007

(220) 25.9.2007

(310) 1340825

(320) 26.3.2007

(330) CA

9 (511) 9, 35, 38, 41, 42, 45

(511) 9 - Elektronické ručne prenosné jednotky a príslušenstvá na bezdrôtový príjem a/alebo prenos dát, najmä prenosné počítače a osobné počítače (PDA), ktoré tiež môžu prenášať a prijímať hlasové komunikácie; počítačový komunikačný softvér na prenos a/alebo prijímanie správ, elektronickej pošty cez globálnu počítačovú sieť a/alebo iných dát medzi jedným alebo viacerými elektronickými ručne prenosnými jednotkami a dátovou pamäťou na osobnom počítači alebo spojenou s osobným počítačom alebo na serveri; počítačový komunikačný softvér na synchronizáciu dát medzi diaľkovo riadenou stanicou alebo jednotkou a fixnou alebo diaľkovo riadenou stanicou alebo jednotkou a softvérom, ktorý umožňuje a poskytuje jednosmerné a/alebo dvojsmerné bezdrôtové spojenie s dátami vrátane korporáčnych dát.

35 - Marketingové služby.

38 - Služby elektronickej pošty; služby bezdrôtového prenosu dát, najmä služby, ktoré umožňujú užívateľovi poslať a/alebo prijímať správy cez bezdrôtovú dátovú sieť; služby jednosmerného alebo dvojsmerného paginovania (vyhľadávanie osôb); služby prenosu a prijímania hlasovej komunikácie; telekomunikačné poradenstvo, najmä poskytovanie informácií tretím osobám ako pomoc vo vývoji a integrácii jednosmerného alebo dvojsmerného spojenia s dátami vrátane korporáčnych dát a/alebo hlasových komunikátorov.

41 - Vzdelávanie a výcvik, a to vo forme prednášok, seminárov a konferencií s cieľom poskytnúť informácie tretím osobám pri využívaní, vývoji a podporovaní zariadení na bezdrôtové spojenie a s tým súvisiaceho softvéru (alebo počítačovou komunikáciou).

42 - Služby technickej podpory, a to aktualizácia a údržba softvéru a programov na vyhľadávanie a odstraňovanie chýb a diagnostiku, na zisťovanie a riešenie problémov a rozlišovanie zariadení na bezdrôtové spojenie, ako aj problémov súvisiaceho softvéru a hardvéru.

45 - Poskytovanie licencie na softvér.

(540) BLACKBERRY CURVE

(731) Research in Motion Limited, 295 Phillip Street, Waterloo, Ontario N2L 3W8, CA;  
 (740) Fajnorová Mária, Ing., Bratislava, SK;

(210) 1778-2007

(220) 25.9.2007

9 (511) 6, 9, 11, 16, 18, 21, 25, 28, 35, 36, 38, 39, 41, 42, 45

(511) 6 - Kľúčenky; káble a drôty z obyčajných kovov s výnimkou elektrických; drobný železiarsky tovar; iné výrobky z obyčajných kovov, ktoré nie sú zahrnuté v iných triedach.

9 - Prístroje a nástroje vedecké, navigačné, geodetické, fotografické, kinematografické, optické, signalizačné, kontrolné, záchranné a vzdelávacie, prístroje a nástroje na meranie a váženie; prístroje a nástroje na vedenie, distribúciu, prepínanie, transformáciu, akumuláciu, reguláciu alebo kontrolu elektriny, prístroje na nahrávanie, prenos alebo reprodukciu dát, zvuku alebo obrazu, magnetické nosiče údajov, záznamové disky, počítačové stroje, zariadenia na spracovanie údajov a počítače; softvéry.

11 - Zariadenia na osvetľovanie.

16 - Tlačoviny, papiernický tovar a písacie potreby, lepidlá.

18 - Usne a imitácie kože a výrobky z týchto materiálov nezahrnuté v iných triedach; zvieracie kože, surové kože; kufre a cestovné tašky; dáždniky, slnečníky a vychádzkové palice; biče; postroje a sedlárske výrobky.

21 - Domáce a kuchynské potreby a nádoby iné ako elektrické.

25 - Odevy, obuv a pokrývky hlavy.

28 - Hry a hračky; telocvičné a športové potreby, ktoré nie sú zahrnuté v iných triedach; ozdoby na vianočný stromček s výnimkou cukrovíniok.

35 - Reklamné služby, poskytovanie obchodných informácií, marketingové služby.

36 - Finančné služby a poisťovníctvo.

38 - Telekomunikačné služby; poskytovanie prístupu na internet; poskytovanie prístupu do elektronických databáz, poskytovanie prístupu do GPS (Global Positioning System) navigačných služieb, poradenstvo súvisiace s telekomunikačnými službami.

39 - Poskytovanie služieb navigačného systému GPS (Global Positioning System); poskytovanie informácií súvisiacich s cestovaním a dopravaním, poradenstvo súvisiace so službami navigačného systému GPS.

41 - Vzdelávacie služby; zabezpečovanie výcviku, kurzov a školení; zábava; športová a kultúrna činnosť; informačné služby súvisiace s menovateľnými službami.

42 - Služby vedecké a technologické, ako aj s nimi súvisiace výskumné, projektové a návrhárske služby; priemyselné analýzy a priemyselný výskum; navrhovanie a vývoj počítačového hardvéru a softvéru; poradenstvo a služby technickej podpory súvisiace s hardvérom a softvérom; služby technickej podpory súvisiace s telekomunikáciou a službami navigačného systému GPS.

45 - Poskytovanie licencie na softvér.

**(540) BLACKBERRY CURVE**

(731) Research in Motion Limited, 295 Phillip Street, Waterloo, Ontario N2L 3W8, CA;

(740) Fajnorová Mária, Ing., Bratislava, SK;

**(210) 1779-2007**

(220) 25.9.2007

(310) 1340829

(320) 26.3.2007

(330) CA

**9 (511) 9, 35, 38, 41, 42, 45**

(511) 9 - Elektronické ručne prenosné jednotky a príslušenstvá na bezdrôtový príjem a/alebo prenos dát, najmä prenosné počítače a osobné počítače (PDA), ktoré tiež môžu prenášať a prijímať hlasové komunikácie; počítačový komunikačný softvér na prenos a/alebo prijímanie správ, elektronickej pošty cez globálnu počítačovú sieť a/alebo iných dát medzi jedným alebo viacerými elektronickými ručne prenosnými jednotkami a dátovou pamäťou na osobnom počítači alebo spojenou s osobným počítačom alebo na serveri; počítačový komunikačný softvér na synchronizáciu dát medzi diaľkovo riadenou stanicou alebo jednotkou a fixnou alebo diaľkovo riadenou stanicou alebo jednotkou a softvérom, ktorý umožňuje poskytnúť jednosmerné a/alebo dvojsmerné bezdrôtové spojenie s dátami vrátane korporáčnych dát.

35 - Marketingové služby.

38 - Služby elektronickej pošty; služby bezdrôtového prenosu dát, najmä služby, ktoré umožňujú užívateľovi poslať a/alebo prijímať správy cez bezdrôtovú dátovú sieť; služby jednosmerného alebo dvojsmerného paginovania (vyhľadávanie osôb); služby prenosu a prijímania hlasovej komunikácie; telekomunikačné poradenstvo, najmä poskytovanie informácií tretím osobám ako pomoc vo vývoji a integrácii jednosmerného alebo dvojsmerného spojenia s dátami vrátane korporáčnych dát a/alebo hlasových komunikátorov.

41 - Vzdelávanie a výcvik, a to vo forme prednášok, seminárov a konferencií s cieľom poskytnúť informácie tretím osobám pri využívaní, vývoji a podporovaní zariadení na bezdrôtové spojenie a s tým súvisiaceho softvéru (alebo počítačovú komunikáciu).

42 - Služby technickej podpory, a to aktualizácia a údržba softvéru a programov na vyhľadávanie a odstraňovanie chýb a diagnostiku, na zisťovanie a riešenie problémov a rozlišovanie zariadení na bezdrôtové spojenie, ako aj problémov súvisiaceho softvéru a hardvéru.

45 - Poskytovanie licencie na softvér.

**(540) CURVE**

(731) Research in Motion Limited, 295 Phillip Street, Waterloo, Ontario N2L 3W8, CA;

(740) Fajnorová Mária, Ing., Bratislava, SK;

**(210) 1781-2007**

(220) 26.9.2007

**9 (511) 6, 9, 11, 16, 18, 21, 25, 28, 35, 36, 38, 39, 41, 42, 45**

(511) 6 - Kľúčenky; káble a drôty z obyčajných kovov s výnimkou elektrických; drobný železiarsky tovar; iné výrobky z obyčajných kovov, ktoré nie sú zahrnuté v iných triedach.

9 - Prístroje a nástroje vedecké, navigačné, geodetické, fotografické, kinematografické, optické, signalizačné, kontrolné, záchranné a vzdelávacie, prístroje a nástroje na meranie a váženie; prístroje a nástroje na vedenie, distribúciu, prepínanie, transformáciu, akumuláciu, reguláciu alebo kontrolu elektriny, prístroje na nahrávanie, prenos alebo reprodukciu dát, zvuku alebo obrazu, magnetické nosiče údajov, záznamové disky, počítačové stroje, zariadenia na spracovanie údajov a počítače; softvéry.

11 - Zariadenia na osvetľovanie.

16 - Tlačoviny, piapiernický tovar a písacie potreby, lepidlá.

18 - Usne a imitácie kože a výrobky z týchto materiálov nezahrnuté v iných triedach; zvieracie kože, surové kože; kufre a cestovné tašky; dážd-níky, slnečníky a vychádzkové palice; biče; postroje a sedlárske výrobky.

21 - Domáce a kuchynské potreby a nádoby iné ako elektrické.

25 - Odevy, obuv a pokrývky hlavy.

28 - Hry a hračky; telocvičné a športové potreby, ktoré nie sú zahrnuté v iných triedach; ozdoby na vianočný stromček s výnimkou cukrovíniiek.

35 - Reklamné služby, poskytovanie obchodných informácií, marketingové služby.

36 - Finančné služby a poisťovníctvo.

38 - Telekomunikačné služby; poskytovanie prístupu na internet; poskytovanie prístupu do elektronických databáz, poskytovanie prístupu do GPS (Global Positioning System) navigačných služieb, poradenstvo súvisiace s telekomunikačnými službami.

39 - Poskytovanie služieb navigačného systému GPS (Global Positioning System); poskytovanie informácií súvisiacich s cestovaním a dopravou, poradenstvo súvisiace so službami navigačného systému GPS.

41 - Vzdelávacie služby; zabezpečovanie výcviku, kurzov a školení; zábava; športová a kultúrna činnosť; informačné služby súvisiace s menovateľnými službami.

42 - Služby vedecké a technologické, ako aj s nimi súvisiace výskumné, projektové a návrhárske služby; priemyselné analýzy a priemyselný výskum; navrhovanie a vývoj počítačového hardvéru a softvéru; poradenstvo a služby technickej podpory súvisiace s hardvérom a softvérom; služby technickej podpory súvisiace s telekomunikáciou a službami navigačného systému GPS.

45 - Poskytovanie licencie na softvér.

**(540) CURVE**

(731) Research in Motion Limited, 295 Phillip Street,  
Waterloo, Ontario N2L 3W8, CA;  
(740) Fajnorová Mária, Ing., Bratislava, SK;

**(210) 1798-2007**

(220) 27.9.2007

**9 (511) 29, 30, 43**

(511) 29 - Šunka.

30 - Propagačná činnosť a reklama.

43 - Pohostinské služby.

**(540) kúpeľná šunka**

(731) MP Krásno, a. s., Hranická 430, 757 61 Valašské  
Meziříčí, CZ;  
(740) Hořínková Miroslava, JUDr., Púchov, SK;

**(210) 1799-2007**

(220) 27.9.2007

**9 (511) 29, 35, 43**

(511) 29 - Šunka.

35 - Propagačná činnosť a reklama.

43 - Pohostinské služby.

**(540) lázeňská šunka**

(731) MP Krásno, a. s., Hranická 430, 757 61 Valašské  
Meziříčí, CZ;  
(740) Hořínková Miroslava, JUDr., Púchov, SK;

**(210) 1800-2007**

(220) 27.9.2007

**9 (511) 9, 16, 35, 36, 39, 42**

(511) 9 - Nosiče údajov, dát, informácií, záznamov, programov všetkých druhov, audio, video a audiovizuálneho charakteru, elektronické publikácie, počítačový program a softvér.

16 - Tlačoviny a polygrafické výrobky akéhokoľvek druhu a formy, najmä knižárske výrobky a pomôcky, publikácie, periodická a neperiodická tlač, noviny, časopisy, katalógy, brožúry, príručky, texty, prospekty a reklamné tabule, papiernický tovar, propagačné materiály a predmety a obalový materiál z papiera a plastických hmôt, ozdobné predmety z papiera alebo plastu.

35 - Reklama, reklamná, propagačná a inzertná činnosť a služby a ich sprostredkovanie, vydávanie, aktualizovanie a rozširovanie reklamných materiálov a reklamných predmetov rôzneho druhu, reprografické služby, poradenské a sprostredkovateľské služby týkajúce sa vydávania tlačovín na reklamné účely; sprostredkovanie obchodu s tovarom, manažment a marketing v obchode vrátane správy, administratívy, poradenstva, informácií a prieskumu trhu.

36 - Prenájom, správa nehnuteľností; služby a sprostredkovateľská činnosť v oblasti nehnuteľností.

39 - Distribúcia periodickej a neperiodickej tlače a polygrafických výrobkov, sprostredkovanie služieb v tejto oblasti, skladovanie a archivovanie tlačovín.

42 - Hosting, hosťovanie na počítačových stránkach (web); konverzia informácií do počítačovej databázy; vytváranie virtuálnych/počítačových 3D modelov; vytváranie interaktívnych aplikácií

umožňujúcich odovzdávanie a tvorbu grafickej podoby prostredníctvom siete internet; tvorba a údržba počítačových webových stránok pre zákazníkov; poradenské a konzultačné služby v oblasti elektronického obchodovania a informačných technológií.

**(540)****UNIVERSAL PRESS**

(731) UNIVERSALPRESS, s. r. o., Partizánska 394,  
907 01 Myjava, SK;

(740) Molek Michal, JUDr., Bratislava, SK;

**(210) 1801-2007**

(220) 27.9.2007

**9 (511) 9, 16, 35, 36, 39, 42**

(511) 9 - Nosiče údajov, dát, informácií, záznamov, programov všetkých druhov, audio, video a audiovizuálneho charakteru, elektronické publikácie, počítačový program a softvér.

16 - Tlačoviny a polygrafické výrobky akéhokoľvek druhu a formy, najmä knižárske výrobky a pomôcky, publikácie, periodická a neperiodická tlač, noviny, časopisy, katalógy, brožúry, príručky, texty, prospekty a reklamné tabule, papiernický tovar, propagačné materiály a predmety a obalový materiál z papiera a plastických hmôt, ozdobné predmety z papiera alebo plastu.

35 - Reklama, reklamná, propagačná a inzertná činnosť a služby a ich sprostredkovanie, vydávanie, aktualizovanie a rozširovanie reklamných materiálov a reklamných predmetov rôzneho druhu, reprografické služby, poradenské a sprostredkovateľské služby týkajúce sa vydávania tlačovín na reklamné účely; sprostredkovanie obchodu s tovarom, manažment a marketing v obchode vrátane správy, administratívy, poradenstva, informácií a prieskumu trhu.

36 - Prenájom, správa nehnuteľností; služby a sprostredkovateľská činnosť v oblasti nehnuteľností.

39 - Distribúcia periodickej a neperiodickej tlače a polygrafických výrobkov, sprostredkovanie služieb v tejto oblasti, skladovanie a archivovanie tlačovín.

42 - Hosting, hosťovanie na počítačových stránkach (web); konverzia informácií do počítačovej databázy; vytváranie virtuálnych/počítačových 3D modelov; vytváranie interaktívnych aplikácií umožňujúcich odovzdávanie a tvorbu grafickej podoby prostredníctvom siete internet; tvorba a údržba počítačových webových stránok pre zákazníkov; poradenské a konzultačné služby v oblasti elektronického obchodovania a informačných technológií.

**(540) UNIVERSAL PRESS**

(731) UNIVERSALPRESS, s. r. o., Partizánska 394,  
907 01 Myjava, SK;

(740) Molek Michal, JUDr., Bratislava, SK;



**(210) 1802-2007**

(220) 27.9.2007

**9 (511) 9, 16, 35, 36, 39, 42**

(511) 9 - Nosiče údajov, dát, informácií, záznamov, programov všetkých druhov, audio, video a audiovizuálneho charakteru, elektronické publikácie, počítačový program a softvér.

16 - Tlačoviny a polygrafické výrobky akéhokoľvek druhu a formy, najmä knižárske výrobky a pomôcky, publikácie, periodická a neperiodická tlač, noviny, časopisy, katalógy, brožúry, príručky, texty, prospekty a reklamné tabule, papiernický tovar, propagačné materiály a predmety a obalový materiál z papiera a plastických hmôt, ozdobné predmety z papiera alebo plastu.

35 - Reklama, reklamná, propagačná a inzertná činnosť a služby a ich sprostredkovanie, vydávanie, aktualizovanie a rozširovanie reklamných materiálov a reklamných predmetov rôzneho druhu, reprografické služby, poradenské a sprostredkovateľské služby týkajúce sa vydávania tlačovín na reklamné účely; sprostredkovanie obchodu s tovarom, manažment a marketing v obchode vrátane správy, administratívy, poradenstva, informácií a prieskumu trhu.

36 - Prenájom, správa nehnuteľností; služby a sprostredkovateľská činnosť v oblasti nehnuteľností.

39 - Distribúcia periodickej a neperiodickej tlače a polygrafických výrobkov, sprostredkovanie služieb v tejto oblasti, skladovanie a archivovanie tlačovín.

42 - Hosting, hostovanie na počítačových stránkach (web); konverzia informácií do počítačovej databázy; vytváranie virtuálnych/počítačových 3D modelov; vytváranie interaktívnych aplikácií umožňujúcich odovzdávanie a tvorbu grafickej podoby prostredníctvom siete internet; tvorba a údržba počítačových webových stránok pre zákazníkov; poradenské a konzultačné služby v oblasti elektronického obchodovania a informačných technológií.

**(540)**

(591) modrá

(731) UNIVERSALPRESS, s. r. o., Partizánska 394, 907 01 Myjava, SK;

(740) Molek Michal, JUDr., Bratislava, SK;

**(210) 1804-2007**

(220) 27.9.2007

**9 (511) 30**

(511) 30 - Cukrovinky.

**(540)**

(591) fialová

(731) ERS MEDIA, spol. s r. o., Šamorínska 10, 821 06 Bratislava, SK;

**(210) 1805-2007**

(220) 28.3.2007

**9 (511) 1, 35, 39**

(511) 1 - Prípravky na úpravu ocele.

35 - Obchodné alebo podnikateľské informácie; zásobovacie služby pre tretie osoby (nákup tovarov a služieb pre iné podniky).

39 - Balenie tovaru; distribúcia tovaru na dobierku; doprava nákladná (kamiónová); doručovanie tovaru; dovoz, doprava; skladovanie tovaru; uskladnenie tovaru.

**(540) IMS KUPA**

(731) IMS KUPA, a. s., Šimonovská 37, 972 71 Nováky, SK;

(740) Holakovský Štefan, Ing., Bratislava, SK;

**(210) 1807-2007**

(220) 28.9.2007

**9 (511) 35, 36**

(511) 35 - Poradenstvo v obchodnej činnosti; reklama; profesionálne obchodné alebo podnikateľské poradenstvo; obchodné alebo podnikateľské informácie.

36 - Sprostredkovateľská činnosť s nehnuteľnosťami; finančné konzultačné služby.

**(540)**

(591) tieňovaná modrá

(731) Better Solution, s. r. o., Kpt. Jána Rašu 15, 841 01 Bratislava, SK;

(740) Ivanovic Miroslav, Mgr., Zlaté Moravce, SK;

**(210) 1810-2007**

(220) 28.9.2007

**9 (511) 19**

(511) 19 - Suché omietkové a maltové zmesi.

**(540)**

(591) modrá, žltá, červená, fialová

(731) LASSELSBERGER, a. s., Adelova 2549/1, 320 00 Plzeň, Jižní Předměstí, CZ;

(740) Kubínyi Peter, Bc., Trenčín, SK;

**(210) 1811-2007**

(220) 28.9.2007

**9 (511) 19**

(511) 19 - Suché omietkové a maltové zmesi.

**(540)**

(591) modrá, žltá, červená, fialová, zelená

(731) LASSELSBERGER, a. s., Adelova 2549/1, 320 00 Plzeň, Jižní Předměstí, CZ;

(740) Kubíny Peter, Bc., Trenčín, SK;

**(210) 1812-2007**

(220) 28.9.2007

**9 (511) 19**

(511) 19 - Suché omietkové a maltové zmesi.

**(540)**

(591) modrá, žltá, červená, fialová

(731) LASSELSBERGER, a. s., Adelova 2549/1, 320 00 Plzeň, Jižní Předměstí, CZ;

(740) Kubíny Peter, Bc., Trenčín, SK;

**(210) 1813-2007**

(220) 28.9.2007

**9 (511) 3**

(511) 3 - Bieliace a iné prípravky na pranie a čistenie bielizne; prípravky na čistenie, leštenie, odmasťovanie a brúsenie; mydlá; voňavkárské výrobky, éterické oleje, vlasové vodičky; prípravky na čistenie zubov; kozmetické prípravky; kozmetické prípravky na starostlivosť o telo a skrášľovanie; kozmetické prípravky na starostlivosť o telo a pleť; kozmetické prípravky na pery; kozmetické oleje; kozmetické krémy; kozmetické prípravky na opaľovanie; kozmetické prípravky na starostlivosť o ústa a zuby; prípravky na starostlivosť o vlasy, na čistenie vlasov, na farbenie vlasov, na uvoľnenie a regeneráciu vlasov, na vlasový styling; kozmetické mlieka; adstringentné prípravky na kozmetické účely; bieliace prípravky na kozmetické účely; farbiace prípravky na kozmetické účely; kozmetické podložky, papierové servítky na kozmetické použitie a bavlna na kozmetické účely; kozmetické ceruzky; kozmetické prípravky proti spáleniu; kozmetické prípravky na mihalnice; pleťové mlieka; aromaterapeutické výrobky, a to aromaterapeutické oleje, éterické oleje na aromaterapiu; prípravky na odstraňovanie líčidiel a lakov na nechty; masky na tvár a pleť; telové gély; masáže oleje a neliečivé masáže krémy na pleť a pokožku; laky na nechty; umelé nechty; neliečivé prípravky do kúpeľa; detské pudre a telové pudre; neliečivé vône, a to vône na osobné použitie a izbové vône; voňavé zmesi

a kadidlá; krémy na holenie; dezodoranty na osobné použitie; vosk na fúzy a depilačný vosk; spojivá (lepidlá) na kozmetické účely; kozmetické mydlá; mydlá a detergenty; čistiace prípravky pre domácnosť; čistiace prípravky na čistenie odpadových rúr; prípravky na zjemňovanie pokožky na báze ryžových otrúb; neliečivé sprchovacie prípravky; aviváž; kvapaliny na umývanie čelých skiel; ústne vody a neliečivé vody na vypláchnutie zubov; čistiace prípravky na zuby a chrup; neliečivé prípravky na starostlivosť o pery.

**(540)****LANEIGE**

(731) Amorepacific Corporation, 181, 2-ka, Hangang-ro, Yongsan-ku, Seoul, KR;

(740) Žovicová Viera, Mgr., Bratislava, SK;

**(210) 1817-2007**

(220) 1.10.2007

**9 (511) 12, 35, 39**

(511) 12 - Automobily; nákladné automobily; motocykle.  
35 - Reklama; prenájom reklamných plôch; zásielkové služby pre tretie osoby; sprostredkovanie obchodných činností.

39 - Automobilová preprava; prenájom automobilov; informácie o preprave; organizovanie ciest; prenájom dopravných prostriedkov; doručovanie tovaru; sprostredkovanie prepravy; prenájom nosičov na automobily; prenájom príviesnych vozíkov; služby parkovania automobilov.

**(540)**

(591) čierna, červená, sivá

(731) Ondrejka Martin, Miletičova 57, 821 09 Bratislava, SK;

(740) Máčajová Mária, Ing., Nitra, SK;

**(210) 1820-2007**

(220) 1.10.2007

**9 (511) 16, 35, 40, 41, 42**

(511) 16 - Baliaci papier, blahoprajné pohľadnice, brožované knihy, brožúry, brožúrky, bublinkové obaly z plastických materiálov (na balenie), časopisy, etikety s výnimkou textilných, fotografie, grafické zobrazenie, grafiky, kalendáre, kartón, lepenka, katalógy, kávové filtre papierové, knihy, lepenkové alebo papierové škatule, lepenkové alebo papierové obaly na fľaše, lepenkové platne (papiernický tovar), lepiace pásky na kancelárske účely a použitie v domácnosti, lepoprelá, mapy, obálky (papiernický tovar), obaly (papiernický tovar), obrazy, papiernický tovar, periodické a neproductické publikácie, plagáty, predmety z kartónu, prospekty, pútače z papiera alebo lepenky, reklamné tabule z papiera, kartónu alebo lepenky, reprodukcie grafické, tlačene reklamné materiály, umelecké litografie, umelohmotné fólie na balenie, vrecia z papiera alebo plastických materiálov.

35 - Dražby, manažment v oblasti umenia, marketingové štúdie, obchodný alebo podnikateľský prieskum, obchodný manažment a podnikové poradenstvo, obchodný manažment v oblasti umenia, organizovanie audiovizuálnych predstavení na komerčné a reklamné účely, organizovanie výstav na komerčné alebo reklamné účely, personálne poradenstvo, pomoc pri riadení obchodnej činnosti, poradenstvo v obchodnej činnosti, poskytovanie obchodných alebo podnikateľských informácií, predvádzanie (služby modeliek) na reklamné účely a podporu predaja, predvádzanie tovaru, prenájom reklamných materiálov, prieskum trhu, prieskum verejnej mienky, reklama, reklamná a propagačná činnosť, reklamné agentúry, rozhlasová reklama, rozširovanie reklamných oznamov, rozširovanie reklamných materiálov zákazníkom (letáky, prospekty, tlačivá, vzorky), spracovanie textov, sprostredkovanie obchodu s tovarom, sprostredkovanie obchodu s umeleckými dielami a starožitnosťami, sprostredkovanie uvedených služieb, televízna reklama, vydávanie a aktualizovanie reklamných materiálov a zvukovo-obrazových záznamov a periodických a neperiodických publikácií, vydávanie a rozširovanie reklamných textov, vydávanie reklamných alebo náborových textov, vzťahy s verejnosťou (prieskum vzťahov medzi podnikmi, inštitúciami a spoločenským prostredím), zasielkové reklamné služby, zbieranie údajov do počítačových databáz, zoraďovanie údajov v počítačových databázach, obchodné sprostredkovanie služieb uvedených v triedach 40, 41 a 42.

40 - Fototlač; tlačenie vzorov; zinkografia, výroba štočkov; litografická tlač; ofsetové tlačenie, ofsetová tlač; serigrafia, sieťotlač; tlač, tlačenie.

41 - Činnosť umeleckej a športovej agentúry, činnosť v oblasti zábavy, kultúry a športu, filmová tvorba, fotografická reportáž, fotografovanie, organizovanie a plánovanie večierkov, organizovanie a vedenie kolokvií, organizovanie a vedenie konferencií, organizovanie a vedenie kongresov, organizovanie a vedenie seminárov, organizovanie a vedenie sympózií, organizovanie audiovizuálnych predstavení na účely kultúrne a zábavné, organizovanie kultúrnych alebo vzdelávacích výstav, organizovanie plesov, organizovanie predstavení (manažérske služby), organizovanie súťaží (vedomostných alebo zábavných), organizovanie súťaží krásy, organizovanie športových podujatí a súťaží, organizovanie športových súťaží, organizovanie živých vystúpení, prevádzkovanie galérie, umelecké módné agentúry, usporadúvanie divadelných, filmových, koncertných a iných predstavení na účely kultúrne a zábavné, usporadúvanie koncertov, hudobných a tanečných produkcií, vydávanie periodických a neperiodických publikácií s výnimkou reklamných, vydavateľská činnosť s výnimkou vydávania reklamných textov, výchovno-zábavné klubové služby, výroba (tvorba) videofilmov, výroba divadelných alebo iných predstavení, živé predstavenia.

42 - Grafický dizajn, módný dizajn, navrhovanie (priemyselný dizajn), navrhovanie obalov, obalový dizajn, odborné poradenstvo týkajúce sa počítačov a príslušenstva k nim, priemyselný dizajn, štúdie technických projektov, projektová činnosť, umelecký dizajn, výskum a vývoj nových výrobkov (pre zákazníkov).

(540)



(591) modrá, oranžová

(731) PRESS GROUP, s. r. o., Rudlovská cesta 53, 974 01 Banská Bystrica, SK;

(210) 1832-2007

(220) 3.10.2007

9 (511) 9, 12, 37

(511) 9 - Počítače, ovládacie mechanizmy (automatické) na dopravné prostriedky, navigačné prístroje vozidiel (palubné počítače), mobilné (prenosné) telefóny, simulátory na ovládanie a riadenie dopravných prostriedkov, integrované obvody, akumulátory do vozidiel, nabíjacie agregáty elektrických batérií, galvanické články, elektrické akumulátory, solárne články, návestné lampáše (signálne); autorádiá, polovodiče, fotoaparáty, automatické indikátory nízkeho tlaku v pneumatikách vozidiel, karty pamäťové a mikroprocesorové (v počítačoch, smart karty), materiály na elektrické vedenie (drôty, káble), galvanizéry, samoregulačné palivové čerpadlá.

12 - Vozidlá určené na pohyb po zemi, vzduchu, vode, elektrické vozidlá, automobily, motory do vozidiel určené na pohyb po zemi, zabezpečovacie zariadenia určené pre vozidlá, karosérie automobilov, motorky, bicykle, dvojkolesové vozíky, pneumatiky na kolesá vozidiel, volanty do vozidiel, smerovky na vozidlá, čalúnenie vozidiel, lanovky, detské kočíky, detské športové kočíky, opravárske náradie na opravu duší a pneumatík, batožinové nosiče na vozidlá, kolesá vozidiel, lietadlá, lode.

37 - Stavebný dozor, budovanie závodov a tovární, banské dobývanie (banská ťažba), inštalovanie a opravy vykurovacích zariadení, inštalovanie a opravy elektrických spotrebičov, údržba a oprava motorových vozidiel, autoservisy, výstavba lodí, protihrdzová ochrana, protektorovanie pneumatík, mazanie vozidiel, leštenie vozidiel, ošetrovanie vozidiel protikoróznymi nátermi, opravy fotoaparátov, čalúnenie, inštalácia, údržba a oprava strojov a strojných zariadení, vulkanizovanie pneumatík (oprava), údržba, čistenie a opravy kože, inštalácia, údržba a opravy počítačového hardvéru, čistenie automobilov (vozidiel).

(540)



(731) BYD COMPANY LIMITED, Yan An Road, Kweichong, Longgang, 518119 Shenzhen, CN;

(740) Fajnorová Mária, Ing., Bratislava, SK;



**(210) 1836-2007**

(220) 4.10.2007

**9 (511) 10, 12, 16, 20, 25, 28, 35**

(511) 10 - Detské cumle, detské fľaše, detská ortopedická obuv, ortopedické nohavičky.

12 - Detské kočíky, detské vozíky, autopopaľhy, vzdušné balóny, bezpečnostné sedačky pre deti do automobilov, bicykle, detské bicykle.

16 - Firemné listiny, papiernický tovar, papierové propagačné materiály, informačné brožúry, fotografie, katalógy, kalendáre, mapy, knihy, noviny, časopisy, tlačivá a kancelárske potreby uvedené v triede 16, kancelárska technika uvedená v triede 16, náhradné diely a príslušenstvo kancelárskej techniky uvedené v triede 16; papierové, buničninové a celulózové jednorazové detské plienky a plienkové nohavičky.

20 - Detské stoličky, detské stoly, chodúľky pre deti, detské ohrádky, kryty a pokrývky detských kočíkov; nábytok, kancelársky nábytok, chaise longue (čalúnené kreslo), kreslá, posteľe, taburetky, rozkladacie ležadlá, pohovky, kolísky, koše s výnimkou kovových, stoly, stoličky, lavice, pulty, stolíky, zrkadlá, regály, matrace, podušky, police, sedadlá, vešiaky na odevy, interiérové žalúzie, rakvy, vitríny, stolárske umelecké výrobky.

25 - Detská obuv, detské odevy, detská bielizeň, detské nohavičky, detské sukne, detská výbavička, detské plavky, detské pyžamá, detské pulóvre, textilné detské plienky, bavlnené detské plienky, detské župany, detské čiapky, detské fusaky.

28 - Stavebnicové hry; spoločenské hry, hry, hračky, detské stavebnice, stolové hry, plyšové hračky, bábiky, domčeky pre bábiky, šaty pre bábiky, hojdačky, hračkárske pištole, hračkárske autička, šachové hry, šarkany, lopty na hranie, kolobežky, korčule, kolieskové korčule, skejtbordy, potreby pre športovcov a športový tovar patriaci do tejto triedy; hracie súpravy pre deti na fyzikálnych princípoch, najmä mechanické, elektrické, audiovizuálne s výnimkou hier fungujúcich po pripojení na televízne prijímače; hracie automaty s výnimkou automatov uvádzaných do činnosti vhođením mince a automatov využívajúcich televízne prijímače; domino; nárazové zápalky, detonačné kapsle ako hračky; stavebnicové hračky; maskoty; marionety; stavebné kocky; zmenšené modely vozidiel; hračkárske vozidlá, žartovné predmety; pohyblivé hračky a ich príslušenstvo, pohyblivé hry, bábiky, hracie súpravy pre bábiky, oblečenie pre bábiky, detský nábytoček, ohybné hračky, stolové športové hry, hračky do vane, hračky podporujúce rôzne detské aktivity, hračkárske kúzla, hračky vystrekujúce vodu, švihadlá, praky, audiovizuálne hračky, hovoriace bábiky, hračky rozvíjajúce priestorové videnie, hry rozvíjajúce pohyblivú zručnosť, kartové hry, mechanické časti na hranie elektrických hier, skladačky a hlavolamy, hračky na batérie, detská kozmetika na hranie, detské divadielka, stláčacie hračky, hudobné hračky, nafukovacie hračky do vane, detské stany na hranie, hračky do piesku, plastelína na hranie, plastické pohyblivé modely, hračky pre domáce zvieratá, divadelné masky; zábavná pyrotechnika.

35 - Maloobchodné služby v oblasti strojárského, stavebného a drevospracujúceho priemyslu, výrobkov určených pre deti, nábytku a detského nábytku, obuvi a detskej obuvi, odevov a detských odevov, hier a hračiek, detských cumľov a detských fliaš; činnosť reklamnej agentúry, rozširovanie, vydávanie a aktualizovanie reklamných materiálov, prenájom reklamných priestorov a plôch, prenájom reklamných materiálov, zásielkové reklamné služby, uverejňovanie reklamných textov, aranžovanie výkladov, analýzy nákladov, inzertné činnosti, obchodný alebo podnikateľský prieskum, poradenstvo v obchodnej činnosti, prenájom kancelárskych strojov a zariadení, obchodný manažment a podnikové poradenstvo, organizovanie výstav na obchodné a reklamné účely, odborné obchodné poradenstvo, prieskum trhu, prieskum verejnej mienky, sekretárske služby, účtovníctvo, vedenie účtovných kníh, marketingové štúdiá.

**(540)**

(731) NORTHWAY Slovakia, spol. s r. o., Buzulucká 21, 040 22 Košice, SK;

(740) Gruber Dalibor, Ing., Košice, SK;

**(210) 1843-2007**

(220) 5.10.2007

**9 (511) 33**

(511) 33 - Borovička.

**(540)**

(554) trojrozmerná známka

(591) žltá, čierna, zelená, modrá, červená

(731) GAS Familia, s. r. o., Prešovská 8, 064 01 Stará Ľubovňa, SK;

**(210) 1853-2007**

(220) 8.10.2007

**9 (511) 41, 43**

(511) 41 - Vzdelávanie; zabezpečovanie výcvikových kurzov a školení; zábava; športová a kultúrna činnosť.

43 - Reštauračné služby (strava); prechodné ubytovanie; disco night club.

**(540)**

(731) Orion n.o., Námestie osloboditeľov 77, 071 01 Michalovce, SK;

(210) 1865-2007

(220) 11.10.2007

9 (511) 25

(511) 25 - Oblečenie, odevy; konfekcia (odevy); nohavice; vesty; kabáty; zvrchníky; saká, bundy.

(540)



(591) čierna, červená, svetlomodrá, tmavomodrá

(731) ACCORD, a. s., Štefánikova 19, 911 01 Trenčín, SK;

(210) 1868-2007

(220) 11.10.2007

9 (511) 29, 35

(511) 29 - Jogurty.

35 - Maloobchodné služby s tovarmi uvedenými v triede 29.

(540)



(591) biela, modrá, červená, žltá, zelená

(731) AGRO TAMÍ, s.r.o., Cabajská 10, 950 22 Nitra, SK;

(740) Máčajová Mária, Ing., Nitra, SK;

(210) 1869-2007

(220) 11.10.2007

9 (511) 1, 2, 3, 7, 9, 10, 14, 18, 21, 25, 26, 35, 37

(511) 1 - Lepidlá na obuv, tmel na obuv, lepidlá a spojivá používané v priemysle, predovšetkým v obuvníckom priemysle, chemikálie pre priemysel.

2 - Farby na obuv, farby, fermeže, laky, impregnačné laky na obuv.

3 - Krém na obuv, leštiace krémy na obuv, leštidlá na obuv, obuvnícke vosky, bieliace a iné prípravky na pranie a čistenie obuvi alebo bielizne, prípravky na čistenie, leštenie, odmasťovanie a brúsenie, voňavkárské výrobky, kozmetické prípravky.

7 - Elektrické leštičky na obuv, obuvnícke kopytá (ako časti strojov).

9 - Ochranná obuv proti úrazom, žiareniu, ohňu a iným nebezpečenstvám.

10 - Ortopedická obuv, zdravotná obuv, ortopedické vložky do topánok, ortopedické topánky, ortopedické pomôcky.

14 - Ozdoby na obuv z drahých kovov, drahé kovy a ich zliatiny, výrobky z drahých kovov alebo výrobky pokovované drahými kovmi, ktoré nie sú zahrnuté v iných triedach.

18 - Usne, koženky, koža a výrobky z týchto materiálov nezahrnuté v iných triedach, surová koža, imitácia kože, kožené alebo kožou potiahnuté škatule, kožené lepenky, kožené nite, kožené šnúr-

ky a povrázky, cestovné potreby, ako sú aktovky, školské tašky, batohy, kufre, kufríky, lodné kufre, torby, diplomatické kufríky, kabelky, vaky pre turistov, tašky na náradie, peňaženky, cestovné obaly na odevy, kľúčenký z kože, puzdrá na navštívenky, kožené remene a remienky, dážd-níky, slnečníky, jelenica s výnimkou jelenice na čistenie, kabelkové rámy, kožené obloženia nábytku, kožušiny, kožušinové pokrývky, kožené ozdoby na nábytok, náhubky a obojky pre zvieratá, postroje pre zvieratá, kožené náramenné pásy, usne ako surovina alebo polotovar, vrecia, tašky a vrecká z kože na balenie, puzdrá a obaly z vulkanfíbru, postroje a sedlárske výrobky, vychádzkové palice.

21 - Leštiace zariadenia na istenie topánok s výnimkou elektrických, lyžice na obúvanie, obuváky, napínače na obuv, napínačky na obuv, kopytá, kefy na obuv, prostriedky a pomôcky na čistenie.

25 - Obuv, odevy, pokrývky hlavy, detská obuv, športová obuv, futbalová obuv, espadrily (letná obuv s plátnym zvrškom a podošvou z prírodného materiálu), štople na futbalovú obuv, futbalové topánky (kopačky), galoše, gamaše, kovové časti na obuv, kovanie na obuv, lyžiarska obuv, podpätky na obuv, prešívacie remienky na obuv (na spájanie zvrškov a podošiev šitej obuvi), protišmykové pomôcky na obuv, špičky na obuv, obuv (vysoká), pančuchy, pančuškové nohavice, papuče, plážová obuv, päty pančúch, podošvy na obuv, podpätky, ponožky, sandále, topánkové rámy, rámy na obuv, sáry čižiem, šnurovacie topánky, celé topánky, zvršky topánok, topánky na šport, vnútorné podošvy, opasky (súčasť oblečenia), kožušiny ako oblečenie, konfekcia, oblečenie, bielizeň, čelenky, čiapky, chrániče uší ako pokrývka hlavy, detská výbavička, textilné detské plienky, kombinézy ako oblečenie, korzety, pele-ríny, kravaty, kúpacie plášte, manžety ako časti odevov, náprsenky, plášte, plavky, plážové oblečenie, oblečenie z imitácie kože, podprsenky, šály, šaty, šatky, šerpy, tielka, potníky, tričká, vesty, uniformy, vrchné ošatenie, zástery, závoje, zvrchníky, župany, vrecká na odevy, gymnastické dresy, maškarné kostýmy.

26 - Pracky na obuv, ozdoby na obuv, spony na obuv, šnúrky do topánok, krúžky na dierky na obuv, ozdoby na šaty, na oblečenie alebo na pokrývky hlavy, odznaky na obuv alebo odevy nie z drahých kovov, galantérny tovar s výnimkou priadzí, značky na obuv, na bielizeň a šatstvo, bordúry, lemy, obuvnícke ihly, obruby na obuv alebo odevy, brošne ako doplnky, čipky, elastické šnúrky, gombíky, háčiky ako galantérny tovar, krúžky na topánky, lemky, očka na obuv alebo odevy, opaskové pracky, ozdobné brošne, ihlice, ozdoby do vlasov, ozdoby na klobúky s výnimkou ozdôb z drahých kovov, patentné gombíky, uzávery na obuv alebo oblečenie, písmená ako značky na obuv alebo bielizeň, sponky do vlasov, strapce, stužky, zipso.

35 - Maloobchodné a veľkoobchodné služby v oblasti obuvi, koženej galantérie, kožušín, textilu, módnych doplnkov, odevov, darčekových a reklamných predmetov, kancelárie zaoberajúce sa dovozom a/alebo vývozom, predovšetkým dovozom a/alebo vývozom uvedených tovarov, poradenstvo v obchodnej činnosti, obchodné alebo

podnikateľské informácie, prieskum trhu, prieskum vzťahov s verejnosťou, zbieranie a zoraďovanie údajov do počítačových databáz, vedenie kartoték v počítači, aranžovanie výkladov, vydávanie a aktualizovanie reklamných alebo náborových materiálov, organizovanie komerčných alebo reklamných výstav a veľtrhov, predvádzanie tovaru, reklama, online reklama na počítačovej sieti, sprostredkovanie uvedených služieb, sprostredkovanie obchodu s tovarom, predovšetkým s obuvou, koženým tovarom, koženou galantériou, odevmi, poskytovanie uvedených služieb prostredníctvom komunikačných médií, elektronickej pošty, SMS správ, počítačových sietí a internetu, obchodné sprostredkovanie služieb v triedach 35 až 45.  
37 - Oprava obuvi, opravy a údržba tovarov uvedených v triedach 7, 9, 10, 14, 18, 21, 25 a 26, poskytovanie uvedených služieb prostredníctvom komunikačných médií, elektronickej pošty, SMS správ, počítačových sietí a internetu.

**(540) JOHN GARFIELD**

(731) Ing. Šutarík Jaroslav - IMBIZ, Mlynská 39, 052 01 Spišská Nová Ves, SK;

**(210) 1878-2007**

(220) 15.10.2007

**9 (511) 29, 30, 39, 43**

(511) 29 - Mäso, neživé ryby, hydina a zverina; konzervované, sušené a varené ovocie a zelenina; ovocné a zeleninové šaláty; jedlé oleje; syry; mäsové, kuracie, syrové, ovocné a zeleninové prípravky na pizzu.  
30 - Pizza, omáčky na pizzu, plnená pizza s posypom, cesto na pizzu, cestoviny a plnené cestoviny, šalátové dresingy.  
39 - Dovozy a doprava najmä pizze a potravinárskych tovarov.  
43 - Reštaurácie, snackbary, kaviarne, jedálne a zariadenia rýchleho občerstvenia; príprava a dodávka jedál a nápojov na objednávku do domu, na recepcie a oslavy (catering); zaistovanie jedla objednaného prostredníctvom online počítačovej siete.

**(540) PIZZERIA u POŽIARNIKA**

(731) TANIT s. r. o., Galaktická 26, 040 12 Košice, SK;

**(210) 1880-2007**

(220) 15.10.2007

**9 (511) 30, 32, 33**

(511) 30 - Kakaové nápoje; káva; kávovinové náhrady; kávové nápoje; kávové príchuťi; mliečne kakaové nápoje; mliečne kávové nápoje; mliečne čokoládové nápoje; nápoje na báze čajov; príchuťi do nápojov s výnimkou éterických olejov; ľadový čaj; čokoládové nápoje.  
32 - Minerálne a sytené vody; nealkoholické nápoje; ovocné šťavy; pivo.  
33 - Alkoholické nápoje s výnimkou piva; koktaily; medovina.

**(540) INOVEC**

(731) Staško Michal, Mgr. art., Krajinská cesta 2959/46, 921 01 Piešťany, SK;

(740) Beleščák Ladislav, Ing., Piešťany, SK;

**(210) 1881-2007**

(220) 15.10.2007

**9 (511) 19**

(511) 19 - Suché omietkové a maltové zmesi, spojivá ako nekovové stavebné materiály patriace do triedy 19, stavebné vyrovnávacie a špárovacie hmoty.

**(540)**

(591) červená, biela

(731) LASSELSBERGER, a. s., Adelova 2549/1, Jižní Předměstí, 320 00 Plzeň, CZ;

(740) Kubínyi Peter, Bc., Trenčín, SK;

**(210) 1882-2007**

(220) 15.10.2007

**9 (511) 19**

(511) 19 - Suché omietkové a maltové zmesi, spojivá ako nekovové stavebné materiály patriace do triedy 19, stavebné vyrovnávacie a špárovacie hmoty.

**(540) DEW EFFECT**

(731) LASSELSBERGER, a. s., Adelova 2549/1, Jižní Předměstí, 320 00 Plzeň, CZ;

(740) Kubínyi Peter, Bc., Trenčín, SK;

**(210) 1884-2007**

(220) 15.10.2007

**9 (511) 19, 20, 37**

(511) 19 - Debnenie s výnimkou kovového; dlažba s výnimkou kovovej; dlaždice, nekovové stavebné obkladačky; dlaždice s výnimkou kovových; dlaždicové podlahy s výnimkou kovových; parketová dlažka; dosky, dosky (stavebné drevo); dosky, latky; drevené dlažky; drevené dyhy; drevené obloženie; drevo opracované; drevo opracované stolárske; drevo pílené; drevo spracované; drevo stavebné; drevo ako polotovar; dvere s výnimkou kovových; dverové prahy s výnimkou kovových; dverové rámy s výnimkou kovových; dyhové drevo; kameň; kamenárske výrobky; stavebné konštrukcie s výnimkou kovových; konštrukčné materiály s výnimkou kovových; korok lisovaný; krokvy (strešné); stavebná lepenka; lepenka na stavebné účely; lešenia s výnimkou kovových; lišty s výnimkou kovových; mozaiky (stavebníctvo); mriežky s výnimkou kovových; nosníky s výnimkou kovových; obkladový materiál na budovy s výnimkou kovového; obklady stien a priečok s výnimkou kovových; drevené obloženie; obloženie s výnimkou kovového; okenice s výnimkou kovových; okenné rámy s výnimkou kovových; okenné sklo s výnimkou okenného skla na okná automobilov; okná s výnimkou kovových; omietky pre stavebníctvo; stavebné nekovové panely; stavebný papier; parketové výlisky; parkety; ploty s výnimkou kovových; podpery s výnimkou kovových; preglejka; preklady s výnimkou kovových; rámové konštrukcie s výnimkou kovových, okenné rámy s výnimkou kovových; rámy, mriežky s výnimkou kovových; rímasy s výnimkou kovových; vonkajšie rolety okrem kovových

a textilných; sadra, schodiská s výnimkou kovových; schodnice ako časti schodísk s výnimkou kovových; sieťka proti hmyzu nekovová; skladačie dvere s výnimkou kovových; sklo izolačné stavebné; sklo stavebné; stavebný materiál s výnimkou kovového; strechy s výnimkou kovových; stropy, stropné dosky s výnimkou kovových; stupne schodov s výnimkou kovových; šindle, škridly s výnimkou kovových; tabuľové sklo; tehly, trámy s výnimkou kovových; tvárne drevo; umelecké diela z kameňa, betónu a mramoru; verandy (nekovové konštrukcie); vitráže; vitrážové okná; výplne dverí s výnimkou kovových; záhradnícke rámy s výnimkou kovových; zárubne s výnimkou kovových; plastové okná; plastové dvere; rámy okien z plastových hmôt; eurookná; eurohranoly; drevené trámy, schodišťové zábradlia.

20 - Búdky pre zvieratá, busty z dreva, vosku, sadry alebo plastických hmôt, drevené cievky, čapy s výnimkou kovových, dekoratívne nástenné ozdoby s výnimkou textilných a kovových, divány, pohovky, kovové stoly, drevené alebo plastové debny, drevené alebo plastové nádoby, drevené alebo plastové schránky, drevené hrany a kostry na nábytok, drevené obaly na fľaše, drevené prepravky na fľaše, drevené sudy na stáčanie vína, drobný nekovový materiál na dvere patriaci do triedy 20, drobný nekovový materiál na okná patriaci do triedy 20, držiaky na záclonky a závesy, nie z textilných materiálov, dverové obloženie s výnimkou kovového, dvierka na nábytok, figuríny z dreva, vosku, sadry alebo umelej hmoty, interiérové žalúzie a rolety lamelové, káblové, lanové príchytky, svorky s výnimkou kovových, kancelársky nábytok, kazety na šperky s výnimkou kazieta z drahých kovov, knižnicové police, nekovové kolíky, stenové kolíky s výnimkou kovových; korkové pásy, korkové zátky, prútené koše, krbové zásteny, kreslá, stojany na kvety, lavice, pulty, lavičky (nábytok), rozkladacie ležadlá, plastové lišty na nábytok, matice s výnimkou kovových, nábytok, nádoby z dreva alebo plastu, nekovové kolieska na nábytok, nekovové skrutky, nekovové vrchnáky na nádoby, nekovové spojovacie skrutky na káble, obruby, rámy na kefy, nekovové prepravné a nakladačie palety, palety na manipuláciu s tovarom s výnimkou kovových, pánty, závesy s výnimkou kovových, paravány, zásteny (nábytok), písacie stoly, podstavce, kostry, stojany pre počítače, police, stojany, drevené kostry na posteľ, pracovné stoly, hoblice, profily na obrazové rámy, rámy na obrazy, drevené alebo plastové rebríky, rolety okenné interiérové, rolety z tkaného dreva, rúčky a rukoväti na náradie s výnimkou kovových, sedadlá, servírovacie stolíky, schodíky s výnimkou kovových, stavidlá s výnimkou kovových, nie ako časti strojov, stojan na pílenie, stolárske umelecké výrobky, stolíčky, stolové dosky, stoly, tyče k rastlinám alebo stromom, tyče na záclony, ventily s výnimkou kovových, nie ako časti strojov, zrkadlá.

37 - Montáž, oprava, údržba, inštalácia a servis okien, dverí a iných stavebných prvkov; odborná a poradenská činnosť v oblasti stavebníctva; prenájom stolárskych alebo stavebných strojov, prístrojov a zariadení; stavebníctvo; montáž, údržba a opravy strojov; prístrojov a zariadení; montáž

žalúzií, roliet, markíz; izolovanie proti vlhkosti, izolovanie stavieb, montáž kuchynských zariadení, údržba nábytku, oprava opotrebovaných alebo poškodených strojov, opravy umeleckých stolárskych výrobkov, utesňovanie stavieb.

(540)



(591) biela, tyrkysová, sivá, čierna  
(731) JUST SK, s. r. o., Viničná 609, 951 71 Sľažany, SK;  
(740) Neuschl Vladimír, Mgr. Ing., Bratislava, SK;

(210) 1894-2007

(220) 18.10.2007

9 (511) 19

(511) 19 - Plastové okná, plastové dvere.

(540)



(731) dem - ter SK, s. r. o., Clementisova 909/6, 949 01 Nitra, SK;

(210) 1899-2007

(220) 8.10.2007

9 (511) 25, 35

(511) 25 - Odevy z triedy 25, bundy, spodná bielizeň, blúzky, čiapky, nohavice, klobúky, košeľe, kabáty, plavky, pyžamá, pulóvre, rukavice, odevné doplnky z triedy 25, spodná bielizeň, sukne, šatky, šály, šerpy, trička, vesty, závoje, župany, odevy z kože, odevy z imitovanej kože, kožené opasky ako doplnky k odevom z kože, opasky z imitovanej kože ako doplnky k odevom z imitovanej kože.

35 - Sprostredkovanie obchodu s tovarmi uvedenými v triede 25.

(540) XTM

(731) ESOLINE, s. r. o., Gazdovský rad 41, 931 01 Šamorín, SK;

(210) 1902-2007

(220) 18.10.2007

9 (511) 12, 35, 39

(511) 12 - Letecké dopravné prostriedky všetkých druhov, ich časti a súčasti s výnimkou osvetľovacích zariadení pre lietadlá a lietadlových motorov, letecké prístroje a stroje.

35 - Inzertná, reklamná a propagačná činnosť týkajúca sa leteckej prepravy osôb a tovaru, najmä prieskum trhu; online reklama; rozširovanie reklamných materiálov; vydávanie a aktualizácia reklamných materiálov.

39 - Pravidelná a nepravidelná letecká preprava osôb, batožín a tovaru v tuzemsku a v zahraničí; služby spojené s prevádzkou letísk; služby spojené s prenájomom lietadiel a ostatných leteckých prostriedkov; informačné služby o doprave a preprave poskytované leteckou spoločnosťou, sprostredkovateľmi alebo turistickými kancelármi;



informačné služby, najmä informácie o tarifách, cestovných poriadkoch a možnostiach leteckej prepravy telefonicky alebo v elektronickej podobe; sprostredkovateľská činnosť v oblasti leteckej dopravy; balenie a skladovanie tovaru; rezervácia a predaj leteniek; konzultačná poradenská činnosť v oblasti leteckej dopravy.

(540)



(731) Machovčák Stanislav, Ing., Staškov 621, 023 53 Staškov, SK;

(740) Beleščák Ladislav, Ing., Piešťany, SK;

(210) 1903-2007

(220) 18.10.2007

9 (511) 35, 36, 39, 41, 43

(511) 35 - Rozširovanie reklamných materiálov zákazníkom; reklamné agentúry; vydávanie a aktualizovanie reklamných materiálov; rozširovanie reklamných alebo inzertných oznamov; organizovanie komerčných alebo reklamných výstav a veľtrhov; zbieranie údajov do počítačových databáz; zoradovanie údajov v počítačových databázach.  
36 - Informácie o poistení; poradenstvo v oblasti poistenia; zdravotné poistenie; sprostredkovanie poistenia; zmenárenské služby.

39 - Rezervácia v doprave; služby v doprave a preprave; sprevádzanie turistov; turistické kancelárie s výnimkou kancelárií poskytujúcich rezerváciu hotelového ubytovania; turistické prehliadky; rezervácia zájazdov; autobusová doprava; organizovanie exkurzií; organizovanie ciest; organizovanie turistických plavieb; rezervácia miesteniek na cestovanie; sprevádzanie turistov; sprostredkovanie prepravy; skladovanie údajov a dokumentov elektronicke uložených; organizovanie výletov; prenájom automobilov; uchovávanie informácií; informácie o preprave; automobilová preprava; vzdušná doprava.

41 - Prekladateľské služby; informácie o možnostiach rekreácie; služby pre oddych a rekreáciu; rezervácia vstupeniek.

43 - Hotelierske služby; poskytovanie prechodného ubytovania; prázdninové tábory (ubytovacie služby); prevádzkovanie hotelového ubytovania; rezervácia hotelov; rezervácia penziónov; rezervácia prechodného ubytovania; samoobslužné reštaurácie; turistické ubytovne; ubytovacie kancelárie (hotely, penzióny); prenájom prechodného ubytovania.

(540) **AZUR REIZEN Slovakia**

(731) Abdellaoui Imed, Mgr., Jégého 17, 821 08 Bratislava, SK;

(740) Geško Ján, Bratislava, SK;

(210) 1904-2007

(220) 18.10.2007

9 (511) 44

(511) 44 - Aromaterapeutické služby, služby chiropraktikov, plastická chirurgia, detoxikácia toxikomanov, služby farmaceutov (príprava predpísaných liekov), farmaceutické poradenstvo, fyzioterapia, implantovanie vlasov, služby krvných bánk, lekár-

ske služby, masáže, služby nemocníc, služby optikov, ošetrovateľské služby, plastická chirurgia, služby pôrodných asistentiek, psychologické služby, sanatóriá, služby sáun, služby solárií, stomatológia, súkromné kliniky alebo sanatóriá, súkromné sanatóriá alebo kliniky, telemedicínske služby, umelé oplodňovanie, vnútorné umelé oplodňovanie, zdravotné strediská, zdravotnícka starostlivosť, zotavovne, zotavovne pre rekonvalescentov.

(540) **MEDICÍNSKE CENTRUM JESENIUS**

(731) UNIPHARMA PRIEVIDZA - 1. slovenská lekárnická akciová spoločnosť, Opatovská cesta 4, 972 01 Bojnice, SK;

(210) 1909-2007

(220) 19.10.2007

9 (511) 18, 25, 26

(511) 18 - Usne, koženky a výrobky z týchto materiálov nezahrnuté v iných triedach; koža, surové kože; kufre a cestovné tašky; dáždňniky, slnečníky a vychádzkové palice; biče, postroje a sedlárske výrobky; aktovky; školské aktovky; aktovky (kožený tovar); batohy; biče; blana zlatokopecká; cestovné kufre; cestovné tašky; kožené cestovné tašky; chlebníky; kožené chlopne; chomúty; dáždňniky; diplomacie kufriky; šatky na nosenie dojíat, držiaky na kufre; holina; horolezecké palice; imitácia kože; podložky pod jazdecké sedlá; jelenica s výnimkou jelenice na čistenie; kabelkové rámy; kabelky; klapky, chrániče na oči (postroj pre kone); kľúčienky (kožená galantéria); podkovy na konské kopytá; konské postroje; korbáče, biče; kostry dáždňnikov a slnečníkov; kostry jazdeckého sedla; koža jatočných zvierat; koža zvierat; imitácia kože; zvieracie kože; kožené alebo kožou potiahnuté škatule; kožené lepenky; kožené náramenné pásy; kožené nite, šnúrky; kožené nite, vlákna; kožené obloženie nábytku; kožené podbradníky; kožené škatule na klobúky; kožené šnúrky; kožené súčasti vojenského výstroja; kozinka; koža, zlatopecká blana; kožušínové pokrývky; kožušiny; kožušiny (ako koža zvierat); krupóny, krúžky na dáždňniky; kufre; kufre kožené a potiahnuté kožou; kufre z vulkanfíbra; lodné kufre; kufriky na toaletné potreby; kufriky; masťené kože; moleskin (imitácia kože); kožené obloženie nábytku; kožené ozdoby na nábytok; náhubky; nákolenníky pre kone; kožené nákupné pásy; kožené náplečné pásy; náprsné tašky; tašky na náradie; nite na šitie kože; obaly na dáždňniky; obaly na hudobné nástroje; cestovné obaly na odevy; cestovné obaly na šaty; obojky pre zvieratá; ohlávky; opraty; kožené ozdoby na nábytok; vychádzkové paličky; kožené náramenné pásy; peňaženky; plážové tašky; plecniaky; pobočnica (časť postroja); podkovy na konské kopytá; podložky pod jazdecké sedlá; pokrývky pre zvieratá; pokrývky pre zvieratá; poľovnícke tašky (kapsy); poľovnícke torby; kožené popruhy; popruhy, opraty; postroje pre zvieratá; konské postroje; poťahy na konské sedlá; kožené povrázky; prikrývky na kone; prikrývky na konské sedlá; kožené puzdrá na pružiny; psie obojky; puzdrá a obaly z vulkanfíbra; puzdrá na

navštívenky; rámy na kabelky; rebrá na dáždnyky a slnečníky; rebrá na dáždnyky alebo slnečníky; kožené remene (konský postroj); remienky ako časti postrojov; remienky na korčule; kožené remienky; kožené remienky, šnúry; retiazkové peňaženky; rúčky na dáždnyky; rúčky na kufre; rúčky na vychádzkové palice; rukováti vychádzkových palíc; šatky na nosenie dočiat; jazdecké sedlá; sedlárske výrobky; semiš okrem semišu na čistenie; sieťky na nákupy; kožené škatule na klobúky; školské tašky (aktovky); slnečníky; kožené šnúry; športové tašky; strmene na kone; kožené strmene; strmene (postroj pre kone); strmene, strmeňové remene jazdeckého sedla; tašky na kolieskach; tašky na nosenie detí; tašky na šport; náprsné tašky; poľovnícke tašky; telacia koža, torby; torby (poľovnícke tašky); tyče dáždnykov; upnutie na sedlá; usne ako surovina alebo polotovar; uzdy; uzdy a postroje pre zvieratá; vaky pre horolezcov; vaky pre turistov; kožené vodidlá; vrecia na balenie; kožené baliace vrecká; vrecká z kože na balenie; vrecká z kože na balenie; vrecká, kožené baliace tašky; vychádzkové paličky; vychádzkové sedadlá.

25 - Odevy, obuv a pokrývky hlavy; baretky; spodná bielizeň; boa (kožušinová ozdoba alebo ozdoba z papiera na ovinutie okolo krku); body (spodná bielizeň); bundy; čelenky (oblečenie); chrániče uší (proti chladu ako pokrývka hlavy); čiapky; sprchovacie čiapky; čiapky (priliehavé); cyklistické oblečenie; cylindre; detská výbavička; detské nohavičky; detské plienky textilné; detské plienky textilné; dreváky; espadrily (letná obuv s plátnym zvrškom a podošvou z prírodného materiálu); futbalová obuv; štople na futbalovú obuv; futbalové topánky (kopačky); gabardénové plášte; galoše; gamaše; gamaše (vysoké); goliere; goliere (oblečenie); gymnastické cvičky; gymnastické (telocvičné) dresy; kabáty; kapucne; klobúkové kostry; klobúky; papierové klobúky (oblečenie); kolíky na futbalovú obuv; kombiné; kombinézy na vodné lyžovanie; kombinézy (oblečenie); konfekcia (odevy); korzety; korzety (spodná bielizeň); košele; košeľové sedlá; kostýmy, obleky; kovanie na obuv; kovové časti na obuv; kožušínové kabáty; kožušínové štóly; kožušiny (oblečenie); krátke kabátiky; krátke kabáty s kapučnou (teplé); krátke, jazdecké alebo spodné nohavice; kravaty; kúpacie čiapky; kúpacie plášte; obuv na kúpanie; šľapky na kúpanie; livreje; lyžiarske topánky; manipuly; mantila; manžety (časti odevov); maškarné kostýmy; masky na spanie; mitra (klobúk); oblečenie pre motoristov; nánožníky nie elektricky vyhrievané; náprsenky; náprsenky; nepremokavý odev; nohavice; oblečenie z imitácie kože; oblečenie z kože; oblečenie; kovové časti na obuv; lyžiarska obuv; podpätky na obuv; prešívacie remienky na obuv (na spájanie zvrškov a podošiev šitej obuvi); protišmykové pomôcky na obuv; špičky na obuv; obuv (vysoká); obuv; odevy; opasky; opasky na doklady a peniaze (súčasť oblečenia); pančuchy; pančuchy absorbujúce pot; päty na pančuchy; pančuškové nohavice; pánske podväzky; pánske spodky; pánske spodky; oblečenie z papiera; papierové klobúky (oblečenie); papuče; päty pančúch; peleríny; kúpacie plášte; plavky; plavky; plavky kúpacie (pánske); kúpacie plavky; plavky

(dámske); plavky (pánske); plážová obuv; plážové oblečenie; pletené svetre; pleteniny (oblečenie); pletiarsky tovar; podbradníky nie z papiera; podošvy na obuv; podpätky; podpätky na obuv; podpinky; podprsenky; podšívky (časti odevov); podväzky; podväzky na pančuchy; podväzky na ponožky; pokrývky hlavy; ponožky; potné vložky; pracovné plášte; pracovné plášte; protišmykové pomôcky na obuv; pulóvre; pyžamá; ramienka na dámskej bielizni; rámy na obuv; topánkové rámy; rúcha, ornáty; rukavice; rukávniky; vesty pre rybárov; saká, bundy; šály; šály uviazané pod krkom; sandále; sáry; sári číziem; šatky, šály; šatky, závoje; šaty; sedlo (košele, blúzy alebo dámskych šiat); šerpy; šilty na pokrývky hlavy; čiapkové šilty; šilty (na čiapke); snímateľné goliere; šnurovacie topánky; šnurovacky; masky na spanie; špičky na obuv; spodky (pánske); spodná bielizeň; spodná bielizeň pohlcujúca pot; spodná bielizeň zabraňujúca poteniu; spodničky; športová obuv; športové tričká, dresy; sprchovacie čiapky; kožušínové štóly; sukne; svetre; tielka, tričká; tielka, vesty; tógy; topánky na šport; celé topánky; zvršky topánok; topánky; tričká; turbany; uniformy; vesty; vesty pre rybárov; vlnené šály; vnútorné podošvy; vrchné ošatenie; vrecká na odevy; vreckovka ozdobná (súčasť oblečenia); zástery; závoje; závoje, čipková šatka; živôtky, korzety (spodná bielizeň); župany; zvrchníky; zvršky topánok.

26 - Čipky a výšivky, stužky a šnúry; gombíky, háčiky a očká, špendlíky a ihly; umelé kvety; bordúry, lemy, obruby (na odevy); čipky na lemovanie; lemovky; monogramy (značky na bielizeň); ozdoby na obuv s výnimkou ozdôb z drahých kovov; odznaky na odevy s výnimkou odznakov z drahých kovov; nažehľovacie ozdoby textilných výrobkov; pozlátene čipky na šaty; pozlátene lemovky na odevy; značky na bielizeň a šatstvo.

(540)

**galleri**

(731) Galbová Erika, Ing., Il'anova 156, 031 01 Liptovský Mikuláš, SK;

(210) 1910-2007

(220) 19.10.2007

9 (511) 7, 11, 40

(511) 7 - Práčky, mixéry (stroje), elektrické nože, umývačky riadu, elektrické kuchynské stroje, elektrické kuchynské roboty, elektrické šľahače.

11 - Sporáky, chladničky, elektrické fritézy, mraziace zariadenia, mrazničky, mikrovlnné rúry, sušičky, klimatizačné zariadenia, hriankovače, elektrické radiátory, elektrické kávovary, sušiče na vlasy.  
40 - Recyklácia odpadu, likvidácia odpadu, spaľovanie odpadu, spracovanie odpadu.

(540)



(591) zelená, modrá

(731) ENVIDOM Združenie výrobcov elektrospotrebičov pre recykláciu, Ružová dolina 6, 821 08 Bratislava, SK;

(740) Beláňová Olga, Mgr., Bratislava, SK;

(210) 1911-2007

(220) 19.10.2007

9 (511) 7, 11, 40

(511) 7 - Práčky, mixéry (stroje), elektrické nože, umývačky riadu, elektrické kuchynské stroje, elektrické kuchynské roboty, elektrické šľahače.

11 - Sporáky, chladničky, elektrické fritézy, mraziace zariadenia, mrazničky, mikrovlnné rúry, sušičky, klimatizačné zariadenia, hriankovače, elektrické radiátory, elektrické kávovary, sušiče na vlasy.

40 - Recyklácia odpadu, likvidácia odpadu, spaľovanie odpadu, spracovanie odpadu.

(540)



(591) zelená

(731) ENVIDOM Združenie výrobcov elektrospotrebičov pre recykláciu, Ružová dolina 6, 821 08 Bratislava, SK;

(740) Beláňová Olga, Mgr., Bratislava, SK;

(210) 1912-2007

(220) 19.10.2007

9 (511) 41

(511) 41 - Organizovanie a vedenie seminárov; školenie; vyučovanie, vzdelávanie.

(540)



(731) Selecká Slavka, Bečov 20, Sebedín Bečov, 974 01 Banská Bystrica, SK;

(210) 1914-2007

(220) 19.10.2007

9 (511) 5, 11

(511) 5 - Prípravky na osvieženie vzduchu; dezodoranty na osvieženie vzduchu; prípravky na čistenie vzduchu; dezodoranty na použitie na textil; dezodoranty na použitie na koberce a do izieb.

11 - Prístroje na emisiu prípravkov na osvieženie vzduchu; prístroje na osvieženie a dezodorizáciu vzduchu; časti a súčasti pre všetky uvedené tovary; všetky zahrnuté v triede 11.

(540) **OUST SENSE & SPRAY**

(731) S. C. Johnson & Son, Inc., 1525 Howe Street, Racine, Wisconsin 53403-2236, US;

(740) Žovicová Viera, Mgr., Bratislava, SK;

(210) 1915-2007

(220) 19.10.2007

9 (511) 5, 11

(511) 5 - Prípravky na osvieženie vzduchu; dezodoranty na osvieženie vzduchu; prípravky na čistenie vzduchu; dezodoranty na použitie na textil; dezodoranty na použitie na koberce a do izieb.

11 - Prístroje na emisiu prípravkov na osvieženie vzduchu; prístroje na osvieženie a dezodorizáciu vzduchu; časti a súčasti pre všetky uvedené tovary; všetky zahrnuté v triede 11.

(540) **BRISE SENSE & SPRAY**

(731) S. C. Johnson & Son, Inc., 1525 Howe Street, Racine, Wisconsin 53403-2236, US;

(740) Žovicová Viera, Mgr., Bratislava, SK;

(210) 1918-2007

(220) 22.10.2007

9 (511) 35, 41

(511) 35 - Nábor zamestnancov; personálne poradenstvo; personálne služby; poradenská a konzultačná činnosť v oblasti personálneho manažmentu; poradenská a konzultačná činnosť v oblasti riadenia ľudských zdrojov; psychologické testovanie na účely výberu; výber osôb pomocou psychologických testov; vydávanie reklamných alebo náborových textov; zbieranie údajov do počítačovej databázy uchádzačov o zamestnanie; zoraďovanie údajov v počítačovej databáze uchádzačov o zamestnanie.

41 - Organizovanie a vedenie seminárov v oblasti ľudských zdrojov; skúšanie jednotlivcov na stanovenie personálnych schopností; skúšanie určené na stanovenie technických schopností, zručností a koordinácie zamestnancov; personálne skúšky a vyhodnocovanie skúšok; vyučovanie v odbore cudzích jazykov; vyučovanie v odbore personálnych zručností.

(540)



(591) bordová, sivá, biela

(731) FIDUCIA, spol. s r. o., Záhradnícka 60, 821 08 Bratislava, SK;

(210) 1919-2007

(220) 22.10.2007

9 (511) 35, 41

(511) 35 - Nábor zamestnancov; personálne poradenstvo; personálne služby; poradenská a konzultačná činnosť v oblasti personálneho manažmentu; poradenská a konzultačná činnosť v oblasti riadenia ľudských zdrojov; psychologické testovanie na účely výberu; výber osôb pomocou psychologických testov; vydávanie reklamných alebo náborových textov; zbieranie údajov do počítačovej databázy uchádzačov o zamestnanie; zoraďovanie údajov v počítačovej databáze uchádzačov o zamestnanie.

41 - Organizovanie a vedenie seminárov v oblasti ľudských zdrojov; skúšanie jednotlivcov na stanovenie personálnych schopností; skúšanie určené na stanovenie technických schopností, zručností a koordinácie zamestnancov; personálne skúšky a vyhodnocovanie skúšok; vyučovanie v odbore cudzích jazykov; vyučovanie v odbore personálnych zručností.

(540)



(591) bordová, sivá, biela

(731) FIDUCIA, spol. s r. o., Záhradnícka 60, 821 08 Bratislava, SK;

(210) 1920-2007

(220) 22.10.2007

9 (511) 35, 41

(511) 35 - Nábor zamestnancov; personálne služby; personálne služby týkajúce sa krátkodobého pracovného pomeru pracovníkov; krátkodobé personálne obsadzovanie; poradenská a konzultačná činnosť v oblasti riadenia ľudských zdrojov; poradenské služby týkajúce sa získavania krátkodobých pracovníkov; psychologické testovanie na účely výberu; výber osôb pomocou psychologických testov; vydávanie reklamných alebo náborových textov; zbieranie do počítačovej databázy uchádzačov o zamestnanie; zoraďovanie údajov v počítačovej databáze uchádzačov o zamestnanie.

41 - Skúšanie jednotlivcov na stanovenie personálnych schopností; skúšanie určené na stanovenie technických schopností, zručností a koordinácie zamestnancov; personálne skúšky a vyhodnocovanie skúšok.

(540)



(591) bordová, sivá, biela

(731) FIDUCIA, spol. s r. o., Záhradnícka 60, 821 08 Bratislava, SK;

(210) 1921-2007

(220) 22.10.2007

9 (511) 35, 41

(511) 35 - Nábor zamestnancov; personálne služby; personálne služby týkajúce sa krátkodobého pracovného pomeru pracovníkov; krátkodobé personálne obsadzovanie; poradenská a konzultačná činnosť v oblasti riadenia ľudských zdrojov; poradenské služby týkajúce sa získavania krátkodobých pracovníkov; psychologické testovanie na účely výberu; výber osôb pomocou psychologických testov; vydávanie reklamných alebo náborových textov; zbieranie do počítačovej databázy uchádzačov o zamestnanie; zoraďovanie údajov v počítačovej databáze uchádzačov o zamestnanie.

41 - Skúšanie jednotlivcov na stanovenie personálnych schopností; skúšanie určené na stanovenie technických schopností, zručností a koordinácie zamestnancov; personálne skúšky a vyhodnocovanie skúšok.

(540)



(591) bordová, sivá, biela

(731) FIDUCIA, spol. s r. o., Záhradnícka 60, 821 08 Bratislava, SK;

(210) 1932-2007

(220) 22.10.2007

9 (511) 16, 25, 35

(511) 16 - Časopisy, tlačoviny, papierové vlajky, papierové obrusy, obrazy.

25 - Odevy, dámske a pánske šaty, historické kostýmy, nohavice, saká, sukne, kabáty, bundy, vesty, košele, blúzky, tričká, spodná bielizeň, korzety, pyžamá; obuv, pančuchy, rukavice, opasky; pokrývky hlavy, klobúky, čiapky.

35 - Maloobchodná a veľkoobchodná činnosť a sprostredkovanie obchodu v oblasti odevných doplnkov, bytového textilu a tovarov uvedených v triedach 16 a 25 tohto zoznamu.

(540)



(731) Balažovičová Katarína, J. G. Tajovského 5633/10, 917 08 Trnava, SK;

(740) Ďurica Ján, Ing., Považská Bystrica, SK;

(210) 1937-2007

(220) 24.10.2007

9 (511) 11, 16, 19, 20, 35, 36, 37, 39, 40, 42

(511) 11 - Svietidlá, lampy na svietenie, lustre, osvetľovacie prístroje a zariadenia, drezy, fontány (ozdobné), zariadenia na horúcovodné kúrenie, inštalačný materiál na vane, kohútiky a kohúty na potrubia, kúpeľňové armatúry, kúpeľňové obloženie, kúpeľňové vane, naparovacie prístroje (sauna), pisoáre, potrubné kohútiky a kohúty, príslušenstvo na reguláciu vodných alebo plynových zariadení a pre vodovodné alebo plynové potrubia, záchodové sedadlá, splachovače, splachovacie zariadenia, sprchovacie kúty, stropné svetlá, toaletné (záchodové) misy, umývadlá, kúpeľňové vane, vane kúpacie, vaňové príslušenstvo (armatúry), zariadenia na privod vody, vodovodné zariadenia, záchody.

16 - Baliaci papier, blahoprajné pohľadnice, brožované knihy, brožúry, brožúrky, bublinové obaly z plastických materiálov (na balenie), časopisy, etikety s výnimkou textilných, fotografie, grafické zobrazenie, grafiky, kalendáre všetkých druhov, kartón, lepenka, kávové filtre papierové, knihy, lepenkové alebo papierové škatule, lepenkové alebo papierové obaly na fľaše, lepenkové



platne (papiernický tovar), lepiace pásky na kancelárske účely a použitie v domácnosti, leporelá, mapy, obálky (papiernický tovar), obaly (papiernický tovar), obrazy, papiernický tovar, periodické a neperiodické publikácie, plagáty, predmety z kartónu, prospekty, pútače z papiera alebo lepenky, reklamné tabule z papiera, kartónu alebo lepenky, reprodukcie grafické, tlačené reklamné materiály, umelohmotné fólie na balenie, vrecia z papiera alebo plastických materiálov, vrecká z papiera alebo plastických materiálov, tlačivá a kancelárske potreby s výnimkou nábytku.

19 - Drevené dvere, drevené okná, dvere s výnimkou kovových, dverové prahy s výnimkou kovových, okenice s výnimkou kovových, okenné rámy s výnimkou kovových, okná s výnimkou kovových, plastové okná, plastové dvere, okná s rámami z plastových hmôt, rámové konštrukcie s výnimkou kovových, rámy (okenné) s výnimkou kovových, skladacie dvere s výnimkou kovových, dlážka parketová, drevené dlážky, dlážky s výnimkou kovových, dlaždice s výnimkou kovových, dlaždicová podlaha s výnimkou kovovej, dosky, dosky - stavebné drevo, latky, drevená dyha, drevené obloženie, drevo opracované, drevo opracované stolárske, drevo pílené, drevo spracované, drevo stavebné, drevo ako polotovar, lišty s výnimkou kovových, mriežky s výnimkou kovových, parketové výlisky, parkety, podlahové dosky, preglejka, schodiská s výnimkou kovových, schodnice ako časti schodísk, tvárne drevo, drevotriestkové dosky, hranoly, stavebný materiál nekovový, schody a schodišťa s výnimkou kovových, zábradlia schodiskové drevené, keramické obloženie, keramické dlaždice a obkladačky, nekovové obklady interiérov a exteriérov, obkladový materiál na budovy s výnimkou kovového, obklady stien a priečok s výnimkou kovových, drevené trámy.

20 - Drevené hrany a kostry na nábytok, dvierka na nábytok, háčiky na šaty s výnimkou kovových, háčiky vešiakové s výnimkou kovových, krúžky na záclony, latková debna, lavice, pulty, lavičky (nábytok), lávky s výnimkou kovových, ležadlá (rozkladacie), nábytok, písacie stoly, podnosy s výnimkou kovových, podstavce na kvety, podstavce, kostry, stojany pre počítače, posteľové kolieska s výnimkou kovových, posteľové vybavenie s výnimkou kovového, regály, rukoväti nástrojov s výnimkou kovových, stojany na kvety, stoličky, stoličky servírovacie, stoly, umelecké diela z dreva, vosku, sadry alebo plastov, umelecké stolárske výrobky, vysoké stoličky pre deti, posteľe, nočné stolíky, komody a police, skrine šatníkové a policové, botníky, kufrovníky, nábytkové kontajnery, barové skrinky, barové a recepčné pulty, reštauračný nábytok, hotelový nábytok, bytový nábytok, kancelársky nábytok, ležadlá a lavičky, taburetky, toaletné stolíky, mobilár (dekoračné prenosné predmety ako doplnok nábytku), dekoratívne nástenné ozdoby s výnimkou textilných, dekoratívne závesy na steny s výnimkou textilných, drevené a plastové nádoby a schránky, vešiaky, pružinové matrace, rámy na obrazy, rebričky (plastové alebo drevené), vankúše, drevené hrany a kostry na nábytok, drevené obaly na fľaše, drevené prepravky na fľaše, drevené sudy na stáčanie vína.

35 - Maloobchodné služby v oblastiach nasledujúcich tovarov: s potravinami, nápojmi, poľnohospodárskymi produktmi, obilím, osivami, mäsom, mäsovými výrobkami, elektronikou, železiarskym tovarom, rudami, kovovými výrobkami, keramikou, konfekciou, obuvou, sklom, porcelánom, športovými potrebami, autami, náhradnými súčiastkami na autá, svietidlami, lampami na svietenie, lustrami, osvetľovacími prístrojmi a zariadeniami, nábytkom, kancelárskym nábytkom, kreslami, posteľami, taburetkami, rozkladacími ležadlami, pohovkami, kolískami, košmi s výnimkou kovových, stolmi, stoličkami, lavicami, pultmami, stolárskymi výrobkami, stolíkmi, zrkadlami, stolovými textíliami, čalúnnickými látkami, dverovými závesmi, poťahmi na nábytok, obliečkami na matrace, obliečkami na vankúše, záclonkami, závesmi, utierkami, vlnkami, bavlnenými textíliami, cestovnými prikrývkami, kobercami, tapetami, linoleom, podlahovými krytínami, dverovými rohožkami, tapetami, kúpeľňovými rohožkami, aranžovanie výkladov, reklamná činnosť, zasielanie reklamných materiálov zákazníkom, obchodná administratíva, kancelárske práce, kancelárie zaoberajúce sa dovozom a vývozom, kopírovanie, kopírovanie alebo rozmnožovanie dokumentov, dokladov, nábor zamestnancov, organizovanie výstav na obchodné a reklamné účely, zbieranie údajov do počítačovej databázy, hospodárske alebo ekonomické predpovede, prenájom kancelárskych strojov a zariadenia, prenájom reklamných materiálov, prenájom reklamných priestorov, prepisovanie, prieskum trhu, prenájom reklamných plôch, zasielkové reklamné služby, rozširovanie reklamných alebo inzertných oznamov, spracovanie textov, vydávanie reklamných materiálov, vydávanie reklamných alebo náborových textov, vylepovanie plagátov, analýzy nákupných cien, veľkoobchodných cien, automatizované spracovanie dát v administratíve, barterové operácie, komerčné informačné kancelárie, marketing, marketingové štúdie, obchodné administratívne služby, obchodné alebo podnikateľské informácie, obchodný alebo podnikateľský prieskum, obchodný manažment a podnikové poradenstvo, podpora predaja (pre tretie osoby), pomoc pri riadení komerčných a priemyselných podnikov, pomoc pri riadení obchodnej činnosti, poradenské služby v oblasti obchodného alebo podnikateľského riadenia, poradenstvo v obchodnej činnosti, poskytovanie obchodných alebo podnikateľských informácií, poskytovanie pomoci pri riadení obchodných alebo priemyselných podnikov, prieskum trhu, profesionálne obchodné alebo podnikateľské poradenstvo, sekretárske služby, spracovanie textov, sprostredkovanie kompenzačných obchodov s tovarom na vnútroštátnej a medzinárodnej úrovni, sprostredkovanie obchodu s tovarom, účtovníctvo, uverejňovanie reklamných textov, vedenie kartoték v počítači, vydávanie a aktualizovanie reklamných materiálov, vzťahy s verejnosťou (prieskum vzťahov medzi podnikmi, inštitúciami a spoločenským prostredím), zbieranie údajov do počítačových databáz, zoraďovanie údajov v počítačových databázach, obchodné sprostredkovanie služieb uvedených v triedach 36, 37, 39, 40 a 42.

36 - Sprostredkovanie nehnuteľností, realitné kancelárie, prenájom izieb, prenájom bytov, prenájom kancelárskych priestorov, prenájom nehnuteľností, sprostredkovanie nákupu, predaja a prenájmu nehnuteľností, inkasovanie nájomného, oceňovanie a odhady nehnuteľností, realitné kancelárie, správa nehnuteľností.

37 - Vykonávanie inžinierskych, bytových a občianskych stavieb, prípravné a pomocné stavebné práce, čistenie, čistenie exteriérov a interiérov, prenájom čistiacich strojov, inštalácia a opravy chladiacich a klimatizačných zariadení, informácie o opravách, izolovanie proti vlhkosti, izolovanie stavieb, klampiárstvo a inštalatérstvo, inštalácia, čistenie a údržba kotlov, čalúnenie, čalúnnické práce, čalúnnické opravy, stavebné informácie, údržba nábytku, reštaurovanie nábytku, montáž kuchynských zariadení, montáž nábytku a zariadení, montáž a opravy vzduchotechnických zariadení, montáž a opravy klimatizačných zariadení, montáž a opravy vykurovacích zariadení, montáž, inštalácia a opravy okien, dverí a iných stavebných prvkov, montáž, kladenie, servis, sanácie a oprava podláh a parkiet, realizácia fasád so zateplením a bez zateplenia, exteriérové a interiérové maľovanie a natieranie, montovanie lešení, murárstvo, pokrývačské práce na strechách, inštalácia a opravy požiarnych hlásičov a poplašných systémov proti vlámaniu, stavebné informácie, dozor nad stavbami, demolácia budov, tapetovanie, montovanie a opravy telefónov, umelecká stolárska výroba a opravy, utesňovanie stavieb a budov, inštalácia a opravy výťahov, montáž a kompletizácia nábytku a interiérového zariadenia (pre tretie osoby), montáž materiálov na objednávku (pre tretie osoby), úprava nábytku podľa želania zákazníkov, odborné poradenstvo týkajúce sa plastových a drevených okien a dverí, stavebných prác a zateplovania budov.

39 - Preprava nábytku, sťahovanie nábytku, informácie o preprave, nákladná doprava, služby v doprave a preprave, sprostredkovanie prepravy nábytku, balenie tovaru, najmä nábytku, úprava tovaru, skladovanie, distribúcia tovaru na dobierku, doručovacie služby, doručovanie tovaru, zabezpečovanie a sprostredkovanie doručovania tovaru, prenájom skladísk, informácie o uskladnení, skladovanie, uskladnenie tovaru.

40 - Informácie o úprave a spracovaní materiálov, spracovanie a úprava kovov, dreva, plastov, textílií a kožušín, leštenie dreva, farbenie dreva, frézovanie dreva, rytie, gravírovanie, informácie o spracovaní a úprave materiálov, poradenská a konzultatívna činnosť pri spracovaní a úprave kovov, dreva a plastu.

42 - Profesionálne odborné poradenstvo týkajúce sa nábytku a interiérov, architektonické poradenstvo, interiérová výzdoba, inžinierska činnosť v nábytkárstve, grafický dizajn, dizajn nábytku a bytového zariadenia, navrhovanie (priemyselný dizajn), umelecký dizajn, navrhovanie obalov, obalový dizajn, priemyselný dizajn, štúdie technických projektov, projektová činnosť, projektovanie stavieb, štúdie technických projektov, výskum a vývoj nových výrobkov (pre zákazníkov), vypracovanie stavebných výkresov.

## (540) GEORG GROUP

(731) GEORG TRADE, s. r. o., Sibírska 58, 831 02 Bratislava, SK;

(740) Belička Ivan, Ing., Banská Bystrica, SK;

(210) 1938-2007

(220) 24.10.2007

## 9 (511) 11, 16, 19, 20, 35, 36, 37, 39, 40, 42

(511) 11 - Svietidlá, lampy na svietenie, lustre, osvetľovacie prístroje a zariadenia, drezy, fontány (ozdobné), zariadenia na horúcovodné kúrenie, inštalovaný materiál na vane, kohútiky a kohúty pre potrubia, kúpeľňové armatúry, kúpeľňové obloženie, kúpeľňové vane, naparovacie prístroje (sauna), pisoáre, potrubné kohútiky a kohúty, príslušenstvo na reguláciu vodných alebo plynových zariadení a pre vodovodné alebo plynové potrubia, záchodové sedadlá, splachovače, splachovacie zariadenia, sprchovacie kúty, stropné svetlá, toaletné (záchodové) misy, umývadlá, kúpeľňové vane, vane kúpacie, vaňové príslušenstvo (armatúry), zariadenia na prívod vody, vodovodné zariadenia, záchody.

16 - Baliaci papier, blahoprajné pohľadnice, brožované knihy, brožúry, brožúrky, bublinové obaly z plastických materiálov (na balenie), časopisy, etikety s výnimkou textilných, fotografie, grafické zobrazenie, grafiky, kalendáre všetkých druhov, kartón, lepenka, kávové filtre papierové, knihy, lepenkové alebo papierové škatule, lepenkové alebo papierové obaly na fľaše, lepenkové platne (papiernický tovar), lepiace pásy na kancelárske účely a použitie v domácnosti, leporelá, mapy, obálky (papiernický tovar), obaly (papiernický tovar), obrazy, papiernický tovar, periodické a neperiodické publikácie, plagáty, predmety z kartónu, prospekty, pútače z papiera alebo lepenky, reklamné tabule z papiera, kartónu alebo lepenky, reprodukcie grafické, tlačené reklamné materiály, umelohmotné fólie na balenie, vrecia z papiera alebo plastických materiálov, vrecká z papiera alebo plastických materiálov, tlačivá a kancelárske potreby s výnimkou nábytku.

19 - Drevené dvere, drevené okná, dvere s výnimkou kovových, dverové prahy s výnimkou kovových, dverové rámy s výnimkou kovových, okenice s výnimkou kovových, okenné rámy s výnimkou kovových, okná s výnimkou kovových, plastové okná, plastové dvere, okná s rámami z plastových hmôt, rámové konštrukcie s výnimkou kovových, rámy (okenné) s výnimkou kovových, skladacie dvere s výnimkou kovových, dlážka parketová, drevené dlážky, dlážky s výnimkou kovových, dlaždice s výnimkou kovových, dlaždicová podlaha s výnimkou kovovej, dosky, dosky - stavebné drevo, latky, drevená dýha, drevené obloženie, drevo opracované, drevo opracované - stolárske, drevo pílené, drevo spracované, drevo stavebné, drevo ako polotovar, lišty s výnimkou kovových, mriežky s výnimkou kovových, parketové výlisky, parkety, podlahové dosky, preglejka, schodiská s výnimkou kovových, schodnice ako časti schodísk, tvárne drevo, drevotrieskové dosky, hranoly, stavebný materiál nekovový, schody a schodišťa s výnimkou kovových,

zábradlia schodiskové drevené, keramické obloženie, keramické dlaždice a obkladačky, nekovové obklady interiérov a exteriérov, obkladový materiál na budovy s výnimkou kovového, obklady stien a priečok s výnimkou kovových, drevené trámy.

20 - Drevené hrany a kostry na nábytok, dvierka na nábytok, háčiky na šaty s výnimkou kovových, háčiky vešniakové s výnimkou kovových, krúžky na záclony, latková debna, lavice, pulty, lavičky (nábytok), lávky s výnimkou kovových, ležadlá (rozkladacie), nábytok, písacie stoly, podnosy s výnimkou kovových, podstavce na kvety, podstavce, kostry, stojany pre počítače, posteľové kolieska s výnimkou kovových, posteľové vybavenie s výnimkou kovového, regály, rukoväti nástrojov s výnimkou kovových, stojany na kvety, stoličky, stolíky servírovacie, stoly, umelecké diela z dreva, vosku, sadry alebo plastov, umelecké stolárske výrobky, vysoké stoličky pre deti, posteľe, nočné stolíky, komody a police, skrine šatníkové a policové, botníky, kufrovníky, nábytkové kontajnery, barové skrinky, barové a recepčné pulty, reštauračný nábytok, hotelový nábytok, bytový nábytok, kancelársky nábytok, ležadlá a lavičky, taburetky, toaletné stolíky, mobiliár (dekoratívne prenosné predmety ako doplnok nábytku), dekoratívne nástenné ozdoby s výnimkou textilných, dekoratívne závesy na steny s výnimkou textilných, drevené a plastové nádoby a schránky, vešiaky, pružinové matrace, rámy na obrazy, rebríky (plastové alebo drevené), vankúše, drevené hrany a kostry na nábytok, drevené obaly na fľaše, drevené prepravky na fľaše, drevené sudy na stáčanie vína.

35 - Maloobchodné služby v oblastiach nasledujúcich tovarov: s potravinami, nápojmi, poľnohospodárskymi produktmi, obilím, osivami, mäsom, mäsovými výrobkami, elektronikou, železiarskym tovarom, rudami, kovovými výrobkami, keramikou, konfekciou, obuvou, sklom, porcelánom, športovými potrebami, autami, náhradnými súčiastkami na autá, svietidlami, lampami na svietenie, lustrami, osvetľovacími prístrojmi a zariadeniami, nábytkom, kancelárskym nábytkom, kreslami, posteľami, taburetkami, rozkladacími ležadlami, pohovkami, kolískami, košmi s výnimkou kovových, stolmi, stoličkami, lavicami, pultmí, stolárskymi výrobkami, stolíkmi, zrkadlami, stolovými textíliami, čalúnnickými látkami, dverovými závesmi, poťahmi na nábytok, obliečkami na matrace, obliečkami na vankúše, záclonkami, závesmi, utierkami, vlajkami, bavlnenými textíliami, cestovnými prikrývkami, kobercami, tapetami, linoleom, podlahovými krytinami, dverovými rohožkami, tapetami, kúpeľňovými rohožkami, aranžovanie výkladov, reklamná činnosť, zasielanie reklamných materiálov zákazníkmi, obchodná administratíva, kancelárske práce, kancelárie zaoberajúce sa dovozom a vývozom, kopírovanie, kopírovanie alebo rozmnožovanie dokumentov, dokladov, nábor zamestnancov, organizovanie výstav na obchodné a reklamné účely, zbieranie údajov do počítačovej databázy, hospodárske alebo ekonomické predpovede, prenájom kancelárskych strojov a zariadenia, prenájom reklamných materiálov, prenájom reklamných priestorov, prepisovanie, prieskum trhu, pre-

nájom reklamných plôch, zásielkové reklamné služby, rozširovanie reklamných alebo inzertných oznamov, spracovanie textov, vydávanie reklamných materiálov, vydávanie reklamných alebo náborových textov, vylepovanie plagátov, analýzy nákupných cien, veľkoobchodných cien, automatizované spracovanie dát v administratíve, barto-rové operácie, komerčné informačné kancelárie, marketing, marketingové štúdie, obchodné administratívne služby, obchodné alebo podnikateľské informácie, obchodný alebo podnikateľský prieskum, obchodný manažment a podnikové poradenstvo, podpora predaja (pre tretie osoby), pomoc pri riadení komerčných a priemyselných podnikov, pomoc pri riadení obchodnej činnosti, poradenské služby v oblasti obchodného alebo podnikateľského riadenia, poradenstvo v obchodnej činnosti, poskytovanie obchodných alebo podnikateľských informácií, poskytovanie pomoci pri riadení obchodných alebo priemyselných podnikov, prieskum trhu, profesionálne obchodné alebo podnikateľské poradenstvo, sekretárske služby, spracovanie textov, sprostredkovanie kompenzačných obchodov s tovarom na vnútroštátnej a medzinárodnej úrovni, sprostredkovanie obchodu s tovarom, účtovníctvo, uverejňovanie reklamných textov, vedenie kartotiek v počítači, vydávanie a aktualizovanie reklamných materiálov, vzťahy s verejnosťou (prieskum vzťahov medzi podnikmi, inštitúciami a spoločenským prostredím), zbieranie údajov do počítačových databáz, zoraďovanie údajov v počítačových databázach, obchodné sprostredkovanie služieb uvedených v triedach 36, 37, 39, 40 a 42.

36 - Sprostredkovanie nehnuteľností, realitné kancelárie, prenájom izieb, prenájom bytov, prenájom kancelárskych priestorov, prenájom nehnuteľností, sprostredkovanie nákupu, predaja a prenájmu nehnuteľností, inkasovanie nájomného, oceňovanie a odhady nehnuteľností, realitné kancelárie, správa nehnuteľností.

37 - Vykonávanie inžinierskych, bytových a občianskych stavieb, prípravné a pomocné stavebné práce, čistenie, čistenie exteriérov a interiérov, prenájom čistiacich strojov, inštalácia a opravy chladiacich a klimatizačných zariadení, informácie o opravách, izolovanie proti vlhkosti, izolovanie stavieb, klampiarstvo a inštalérstvo, inštalácia, čistenie a údržba kotlov, čalúnenie, čalúnnické práce, čalúnnické opravy, stavebné informácie, údržba nábytku, reštaurovanie nábytku, montáž kuchynských zariadení, montáž nábytku a zariadení, montáž a opravy vzduchotechnických zariadení, montáž a opravy klimatizačných zariadení, montáž a opravy vykurovacích zariadení, montáž, inštalácia a opravy okien, dverí a iných stavebných prvkov, montáž, kladenie, servis, sanácie a oprava podláh a parkiet, realizácia fasád so zateplením a bez zateplenia, exteriérové a interiérové maľovanie a natieranie, montovanie lešení, murárstvo, pokrývačské práce na strechách, inštalácia a opravy požiarnych hlásičov a poplašných systémov proti vlámaniu, stavebné informácie, dozor nad stavbami, demolácia budov, tapetovanie, montovanie a opravy telefónov, umelecká stolárska výroba a opravy, utesňovanie stavieb a budov, inštalácia a opravy výťahov, montáž a kompletizácia nábytku a interiérového zariade-

nia (pre tretie osoby), montáž materiálov na objednávku (pre tretie osoby), úprava nábytku podľa želania zákazníkov, odborné poradenstvo týkajúce sa plastových a drevených okien a dverí, stavebných prác a zatepľovania budov.

39 - Preprava nábytku, sťahovanie nábytku, informácie o preprave, nákladná doprava, služby v doprave a preprave, sprostredkovanie prepravy nábytku, balenie tovaru, najmä nábytku, úprava tovaru, skladovanie, distribúcia tovaru na dobierku, doručovacie služby, doručovanie tovaru, zabezpečovanie a sprostredkovanie doručovania tovaru, prenájom skladísk, informácie o uskladnení, skladovanie, uskladnenie tovaru.

40 - Informácie o úprave a spracovaní materiálov, spracovanie a úprava kovov, dreva, plastov, textílií a kožušín, leštenie dreva, farbenie dreva, frézovanie dreva, rytie, gravírovanie, informácie o spracovaní a úprave materiálov, poradenská a konzultačná činnosť pri spracovaní a úprave kovov, dreva a plastu.

42 - Profesionálne odborné poradenstvo týkajúce sa nábytku a interiérov, architektonické poradenstvo, interiérová výzdoba, inžinierska činnosť v nábytkárstve, grafický dizajn, dizajn nábytku a bytového zariadenia, navrhovanie (priemyselný dizajn), umelecký dizajn, navrhovanie obalov, obalový dizajn, priemyselný dizajn, štúdie technických projektov, projektová činnosť, projektovanie stavieb, štúdie technických projektov, výskum a vývoj nových výrobkov (pre zákazníkov), vypracovanie stavebných výkresov.

**(540) GEORG INTERIORS**

(731) GEORG TRADE, s. r. o., Sibírska 58, 831 02 Bratislava, SK;

(740) Belička Ivan, Ing., Banská Bystrica, SK;

**(210) 1939-2007**

(220) 24.10.2007

**9 (511) 1, 2, 3, 6, 7, 16, 20, 30, 31, 32, 33**

(511) 1 - Arabská guma na priemyselné využitie, baktericídne látky (ekologické prípravky na použitie pri výrobe a ošetrovaní vína), bentonit, číriace prípravky na mušty, číriace prípravky na víno, chemické látky na konzervovanie potravín, triesloviny, ekologické baktericídy (chemické prípravky na použitie pri výrobe vína), kvasenie vína (chemické látky na kvasenie vína), kyselina vínna, prípravky na čerenie muštu, nápoje (filtračné látky pre priemysel), odfarbovacie prípravky na priemyselné účely, činidlá na čírenie a konzervovanie piva, konzervačné činidlá do piva, chemické prípravky na fermentáciu vína, prípravky na čírenie vína.

2 - Farbivá (potravínárske), farbivá (sladové), farbivá do likérov, farbivá do nápojov, farbivá do piva.

3 - Aromatické látky (esencie), aromatické látky do nápojov (esenciálne oleje), aromatické látky do zákuskov (esencie), aromatické látky do potravín, čistiacie prípravky.

6 - Uzávery na fľaše (kovové tesniace).

7 - Baliace stroje, čerpadlá, pumpy (stroje), plniace stroje, plničky fliaš, etiketovacie stroje, stroje na uzatváranie fliaš, stroje na výrobu nápojov elektromechanické, stroje na zátkovanie fliaš, umývačky fliaš.

16 - Etikety s výnimkou textilných; kartón, lepenka a výrobky z týchto materiálov, ktoré patria do triedy 16, lepenkové alebo papierové obaly na fľaše.

20 - Záklopky plastové, uzávery na fľaše s výnimkou kovových, zátky a uzávery na fľaše s výnimkou sklenených, kovových alebo gumových, zátky na fľaše z prírodného a aglomerovaného korku, uzávery a čiapočky na fľaše z plastu.

30 - Príchuti na zlepšenie chuti nápojov s výnimkou éterických olejov.

31 - Poľnohospodárske produkty a obilniny v nespracovanom stave, obilie v nespracovanom stave, pšenica, rastlinné semená.

32 - Príchuti na výrobu nápojov, nealkoholické nápoje.

33 - Liehové esencie, alkoholické nápoje s výnimkou piva, vína všetkých druhov.

(540)



(591) červená

(731) Vinagro, a. s., Macov 6, 930 32 Macov, SK;

**(210) 1951-2007**

(220) 26.10.2007

**9 (511) 6, 8, 19**

(511) 6 - Železiarsky tovar; drobný železiarsky tovar; kovové potrubia a rúry; iné výrobky z kovov, ktoré nie sú zahrnuté v iných triedach.

8 - Ručné nástroje a ručné náradia.

19 - Nekovové rúry pre stavebníctvo.

**(540) Tubes International**

(731) Tubes International s. r. o., Žilinská 8, 811 05 Bratislava, SK;

(740) Právne centrum, s.r.o., Bratislava, SK;

**(210) 1963-2007**

(220) 29.10.2007

**9 (511) 36, 41, 43, 44**

(511) 36 - Finančné služby v oblasti nehnuteľností, vedenie nájomných domov, prenájom nehnuteľností, bytov, kancelárskych priestorov, sprostredkovateľská činnosť s nehnuteľnosťami.

41 - Prevádzkovanie športových zariadení, klubov zdravia a zabezpečovanie služieb pre oddych a rekreáciu, výchovno-zábavných klubových služieb, služieb poskytovaných na štadiónoch a športových ihriskách patriacich do triedy 41, organizovanie rekreačných, zábavných a športových podujatí.

43 - Reštauračné služby (strava); prechodné ubytovanie; služby ponúkajúce ubytovanie, nocľah, prístrešok v hoteli, penzióny alebo iné zariadenia zabezpečujúce dočasné ubytovanie; rezervácia ubytovania; stravovacie pohostinské služby, bankety.

44 - Verejné kúpele, parné kúpele, služby termálnych kúpeľov.

(540)



(591) oranžová, hnedá

- (731) WELLNESS CLUB, s. r. o., Kolárska 8, 811 06 Bratislava, SK;  
 (740) Bartalská Katarína, JUDr., Bratislava, SK;

(210) 1964-2007

(220) 29.10.2007

9 (511) 36, 41, 43, 44

(511) 36 - Finančné služby v oblasti nehnuteľností, vedenie nájomných domov, prenájom nehnuteľností, bytov, kancelárskych priestorov, sprostredkovateľská činnosť s nehnuteľnosťami.

41 - Prevádzkovanie športových zariadení, klubov zdravia a zabezpečovanie služieb pre oddych a rekreáciu, výchovno-zábavných klubových služieb, služieb poskytovaných na štadiónoch a športových ihriskách patriacich do triedy 41, organizovanie rekreačných, zábavných a športových podujatí.

43 - Reštauračné služby (strava); prechodné ubytovanie; služby ponúkajúce ubytovanie, nocľah, prístrešok v hoteli, penzióny alebo iné zariadenia zabezpečujúce dočasné ubytovanie; rezervácia ubytovania; stravovacie pohostinské služby, bankety.

44 - Verejné kúpele, parné kúpele, služby termálnych kúpeľov.

(540) 4 SEASONS APARTMENTS

(731) WELLNESS CLUB, s. r. o., Kolárska 8, 811 06 Bratislava, SK;

(740) Bartalská Katarína, JUDr., Bratislava, SK;

(210) 1967-2007

(220) 31.10.2007

9 (511) 11, 16, 19, 20, 24, 27, 35, 36, 37, 39, 40, 42

(511) 11 - Vodovodné batérie, baterky (svietidlá), bidety, bojler, vykurovacie články, drezy, elektrické kávovary, elektrické lampy, elektrické vyhrievané podušky a prikrývky, filtre na pitnú vodu, fontány, fritézy, grily, chladiace stroje, prístroje a zariadenia, chladničky, elektrické jogurtovače, sprchovacie kabíny, kachle, pece, sporáky, klimatiizačné zariadenia, kochútiky na potrubia, elektrické kanvice, kotly výhrevné, kotly na pranie, vane na kúpanie, kúpeľňové armatúry, kozuby, kuchynské odsávacie zariadenia, elektrické lampy, lustre, mrazničky, zariadenia na ohrievanie teplej vody, ohrievače, hriankovače, osvetľovacie prístroje a zariadenia, rúry na pečenie, pisoáre, plechy na pečenie, reťaze farebných žiaroviek, sanitárne prístroje a zariadenia, saunovacie zariadenia, záchodové sedadlá, splachovače, sprchovacie kúty, sprchy, tienidlá na lampy, stropné svetlá a lustre, elektrické sušičky bielizne, toalety, umývadlá, vianočné svetlá, ventilátory ako časti vetracích zariadení, vodovodné zariadenia, výbojky, zapalovače, žiarovky, akumulátory patriace do tejto triedy, vreckové baterky, žiarivky ako svietidlá.

16 - Baliaci papier, blahoprajné pohľadnice, brožované knihy, brožúry, brožúrky, bublinové obaly z plastických materiálov (na balenie), časopisy, etikety s výnimkou textilných, fotografie, grafické zobrazenie, grafiky, kalendáre všetkých druhov, kartón, lepenka, kávové filtre papierové, knihy, lepenkové alebo papierové škatule, lepenkové alebo papierové obaly na fľaše, lepenkové

platne (papiernický tovar), lepiace pásky na kancelárske účely a použitie v domácnosti, lepená, mapy, obálky (papiernický tovar), obaly (papiernický tovar), obrazy, papiernický tovar, periodické a neperiodické publikácie, plagáty, predmety z kartónu, prospekty, pútače z papiera alebo lepenky, reklamné tabule z papiera, kartónu alebo lepenky, reprodukcie grafické, tlačene reklamné materiály, umelohmotné fólie na balenie, vrecia z papiera alebo plastických materiálov, vrecká z papiera alebo plastických materiálov, tlačivá a kancelárske potreby s výnimkou nábytku.

19 - Drevené dvere, drevené okná, dvere s výnimkou kovových, dverové prahy s výnimkou kovových, dverové rámy s výnimkou kovových, okenice s výnimkou kovových, okenné rámy s výnimkou kovových, okná s výnimkou kovových, plastové okná, plastové dvere, okná s rámami z plastových hmôt, rámové konštrukcie s výnimkou kovových, rámy (okenné) s výnimkou kovových, skladacie dvere s výnimkou kovových, dlážka parketová, drevené dlážky, dlážky s výnimkou kovových, dosky, dosky - stavebné drevo, latky, drevená dyha, drevené obloženie, drevo opracované, drevo opracované - stolárske, drevo pílené, drevo spracované, drevo stavebné, drevo ako polotovar, lišty s výnimkou kovových, mriežky s výnimkou kovových, parketové výličky, parkety, podlahové dosky, preglejka, schodiská s výnimkou kovových, schodnice ako časti schodísk, tvárne drevo, drevotriekové dosky, hranoly, stavebný materiál nekovový, schody a schodišťa s výnimkou kovových, zábradlia schodiskové drevené, šamot.

20 - Drevené hrany a kostry na nábytok, dvierka na nábytok, háčiky na šaty s výnimkou kovových, háčiky vešiakové s výnimkou kovových, krúžky na záclony, latková debna, lavice, pulty, lavičky (nábytok), lávky s výnimkou kovových, ležadlá (rozkladacie), nábytok, písacie stoly, podnosy s výnimkou kovových, podstavce na kvety, podstavce, kostry, stojany na počítače, posteľové kolieska s výnimkou kovových, posteľové vybavenie s výnimkou kovového, regály, rukováti nástrojov s výnimkou kovových, stojany na kvety, stoličky, stolíky servírovacie, stoly, umelecké diela z dreva, vosku, sadry alebo plastov, umelecké stolárske výrobky, vysoké stoličky pre deti, posteľe, nočné stolíky, komody a police, skrine šatníkové a policové, botníky, kufrovníky, nábytkové kontajnery, barové skrinky, barové a recepčné pulty, reštauračný nábytok, hotelový nábytok, bytový nábytok, kancelársky nábytok, ležadlá a lavičky, taburetky, toaletné stolíky, mobiliár (dekoratívne prenosné predmety ako doplnok nábytku), dekoratívne nástenné ozdoby s výnimkou textilných, dekoratívne závesy na steny s výnimkou textilných, drevené a plastové nádoby a schránky, vešiaky, pružinové matrace, rámy na obrazy, rebriky (plastové alebo drevené), vankúše, drevené hrany a kostry na nábytok, drevené obaly na fľaše, drevené prepravky na fľaše, drevené sudy na stávanie vína, drevené trámy.

24 - Stolové textilie, čalúnnické látky, dverové závesy, poťahy na nábytok, obliečky na matrace, obliečky na vankúše, záclonky, závesy, utierky, vlajky, bavlnené textilie, cestovné prikrývky, brokáty, damask, drožet, esparto, flanel, flauš, gáza,

látky z hodvábu, hrubé plátno, jutová látka, potlačený kartún, konopné tkaniny, krep, krepon, ľanové tkaniny, marabut, moleskin, mušelín, ramié, zamat, zefír, žerzej.

27 - Koberce, tapety, linoleum, podlahové krytiny, dverové rohožky, tapety, kúpeľňové rohožky.

35 - Maloobchodné služby s nábytkom, parketami, podlahovými krytinami, kuchynskými zostavami a vybavením, kuchynskými elektrospotrebičmi, veľkoobchodné služby s nábytkom, parketami, podlahovými krytinami, kuchynskými zostavami a vybavením, kuchynskými elektrospotrebičmi, marketing, marketingové štúdie, obchodné alebo podnikateľské informácie, obchodný alebo podnikateľský prieskum, obchodný manažment a podnikové poradenstvo, podpora predaja (pre tretie osoby), prieskum trhu, profesionálne obchodné alebo podnikateľské poradenstvo, sprostredkovanie obchodu s tovarom, uverejňovanie reklamných textov, vedenie kartoték v počítači, vydávanie a aktualizovanie reklamných materiálov, obchodné sprostredkovanie služieb uvedených v triedach 35, 37, 39, 40 a 42.

36 - Finančný lízing, pôžičky (financovanie), sprostredkovanie nehnuteľností, realitné kancelárie, prenájom izieb, prenájom bytov, prenájom kancelárskych priestorov, prenájom nehnuteľností.

37 - Čalúnenie, čalúnnické práce, čalúnnické opravy, stavebné informácie, údržba nábytku, reštaurovanie nábytku, montáž kuchynských zariadení a nábytku, montáž nábytku a interiérového zariadenia (pre tretie osoby), montáž materiálov uvedených v triedach 11, 16, 19, 20, 24 a 27 na objednávku (pre tretie osoby).

39 - Preprava nábytku, sťahovanie nábytku, informácie o preprave, nákladná doprava, služby v doprave a preprave, sprostredkovanie prepravy nábytku, balenie tovaru, najmä nábytku, úprava tovaru, skladovanie, distribúcia tovaru na dobierku, doručovacie služby, doručovanie tovaru, zabezpečovanie a sprostredkovanie balenia a doručovanie tovaru.

40 - Úprava nábytku podľa želania zákazníkov, informácie o úprave a spracovaní materiálov, spracovanie a úprava kovov, dreva, plastov, textílií a kožušín, leštenie dreva, farbenie dreva, frézovanie dreva.

42 - Profesionálne odborné poradenstvo týkajúce sa nábytku a interiérov, architektonické poradenstvo, interiérová výzdoba, inžinierska činnosť v nábytkárstve, grafický dizajn, navrhovanie (priemyselný dizajn), umelecký dizajn, navrhovanie obalov, obalový dizajn, priemyselný dizajn, štúdie technických projektov, projektová činnosť, výskum a vývoj nových výrobkov (pre zákazníkov), interiérová výzdoba, výroba softvéru.

**(540) ŠPAČEK**

(731) P & L ŠPAČEK, s. r. o., Karloveské rameno 8, 841 04 Bratislava, SK;

(740) Belička Ivan, Ing., Banská Bystrica, SK;

**(210) 1971-2007**

(220) 31.10.2007

**9 (511) 35, 36, 37, 39, 40, 41, 43**

(511) 35 - Maloobchodné služby a veľkoobchodné služby v oblasti nových a ojazdených dopravných prostriedkov, najmä automobilov, nákladných vozňov, pretekárskych a iných vozidiel, autosúčiastok; maloobchodný predaj nealkoholických a priemyselne vyrábaných mliečnych nápojov, koktailov, piva, vína, destilátov; maloobchodný predaj tepelne rýchlo upravovaných mäsových výrobkov a bezmäsitých jedál; maloobchodný predaj zmrzliny; maloobchodné služby a veľkoobchodné služby v oblasti pohonných hmôt; poradenstvo v obchodnej činnosti; riadenie obchodných podnikov; reklama, propagačná a inzertná činnosť, online reklama v počítačovej komunikačnej sieti, rozhlasová a televízna reklama; vydávanie, aktualizovanie reklamných materiálov, zasielanie a rozširovanie reklamných materiálov (letáky, prospekty, tlačivá, vzorky) zákazníkovi; zásobovacie služby pre tretie osoby (nákup tovarov a služieb pre iné podniky); zbieranie a zoraďovanie údajov do počítačových databáz a v počítačových databázach.

36 - Konzultačné, poradenské a informačné služby v oblasti finančného a operatívneho lízingu; faktoring, forfaiting.

37 - Autoopravovne, autoservisy (údržba, opravy, tankovanie); údržba a opravy cestných motorových vozidiel a karosérií; čistenie, leštenie, mazanie, umývanie automobilov; povrchové čistenie exteriérov budov, čistenie interiérov budov; maľovanie a natieranie interiérov a exteriérov; prenájom stavebných strojov a zariadení, bagrov, rýpadiel, buldozérov; pieskovanie; pokrývačské práce na strechách budov; stavebná činnosť (zemné a búracie práce).

39 - Prenájom dopravných prostriedkov, automobilov, nákladných vozňov, pretekárskych vozidiel; konzultačné, poradenské a informačné služby v oblasti dopravy, služby v doprave a preprave; odťahová služba; sprostredkovanie medzinárodnej a vnútroštátnej prepravy.

40 - Spracovanie dreva; pokovovanie.

41 - Organizovanie vedomostných, zábavných a športových súťaží, plesov, živých vystúpení, plánovanie a organizovanie večierok, večierky, zábava, pobavenie; organizovanie a vedenie seminárov a školení, kongresov, konferencií.

43 - Príprava a dodávka jedál na objednávku; hotelierske služby; poskytovanie hotelového ubytovania a ubytovania v penziónoch; turistické ubytovne; služby reštaurácií, bufetov, hotelov; prenájom a rezervácia prechodného ubytovania.

**(540)**

**MORIS**  
S L O V A K I A

(591) červená, sivá

(731) MORIS SLOVAKIA, s. r. o., Alejová 4, 040 11 Košice 11, SK;

(740) Bačárová Miščíková Renáta, JUDr., Veľký Šariš - Kanaš, SK;



**(210) 1973-2007**

(220) 31.10.2007

**9 (511) 24, 25, 35**

(511) 24 - Textilie a textilné výrobky, ktoré nie sú zahrnuté v iných triedach; posteľné prikrývky a pokrývky na stôl.

25 - Odevy, obuv a pokrývky hlavy.

35 - Reklamné služby; obchodný manažment, obchodná správa; obchodná administratíva; kancelárske práce.

**(540) 9 months**

(731) SORAON, s. r. o., Mládeže 283, 059 34 Spišská Teplica, SK;

**(210) 1975-2007**

(220) 31.10.2007

**9 (511) 7**

(511) 7 - Píly ako stroje a pílové pásy ako časti strojov.

**(540) IMTECHNIK**

(731) IMTECHNIK, spol. s r. o., Gáborská 26, 920 01 Hlohovec, SK;

**(210) 1976-2007**

(220) 31.10.2007

**9 (511) 7**

(511) 7 - Píly ako stroje a pílové pásy ako časti strojov.

**(540)**

(591) modrá, biela

(731) IMTECHNIK, spol. s r. o., Gáborská 26, 920 01 Hlohovec, SK;

**(210) 1978-2007**

(220) 31.10.2007

**9 (511) 1, 2, 3, 4, 5, 6, 7, 8, 9, 10, 11, 12, 13, 14, 15, 16, 17, 18, 19, 20, 21, 22, 23, 24, 25, 26, 27, 28, 29, 30, 31, 32, 33, 34, 35, 36, 37, 38, 39, 40, 41, 42, 43, 44, 45**

(511) 1 - Adhezíva, gleje - lepidlá s výnimkou glejov na kancelárske účely, lepidlá na priemyselné účely, ochranné a konzervačné prípravky na murivo a obkladačky s výnimkou farieb a olejov, chemické ochranné prípravky patriace do tejto triedy, prípravky na odlepenie, plastické hmoty ako suroviny, prípravky na odstraňovanie politúry, rozpúšťadlá na laky a fermeže, chemikálie na priemyselné účely, moridlá na kovy, chemikálie na vedecké účely, lesné hospodárstvo, syntetická živica v nespracovanom stave, surové plastické hmoty, priemyselné lepidlá, tmelové konzervačné látky s výnimkou farieb a mazadiel, tmely, spojivá na priemyselné účely, stolárske a nábytkárske lepidlá, konzervačné prípravky na betón s výnimkou farieb a olejov.

2 - Farbivá, laky a moridlá na drevo, konzervačné prípravky na drevo, emailové farby, farbivá na drevo, farby, fermeže, laky, moridlá na drevo, náterové tmely, tmely sklárske, nátery na strešné krytiny, nátery, riedidlá na farby a laky, vodové náterové farby, vosky (prírodné živice).

3 - Kozmetické výrobky a prípravky, masážne gély, gély na nelekárske použitie, voňavkárské výrobky vrátane éterických olejov, vody na vlasy a pleť, pracie a bieliace prípravky, čistiace prípravky, detergenty, leštiace prípravky, mydlá, tekuté mydlá vrátane medicínálnych, aromatické látky do zákuskov (esencie), kozmetické prípravky, sprchové gély, telové šampóny, toaletné prípravky, toaletné vody, kolínske vody, pleťové vody po holení, parfuméria, éterické oleje, esenciálne oleje, kozmetické potreby, kozmetické prípravky do kúpeľa, kúpeľové soli, kozmetické prípravky na pokožku a vlasy, opaľovacie kozmetické prípravky, líčidlá, pleťové mlieka a vody, epiláčne a depiláčne prípravky, šampóny a laky na vlasy, tužidlá na vlasy, balzamy na vlasy, dezodoranty na osobnú potrebu, kozmetické prípravky pre zvieratá, masážne gély, amoniak na použitie ako čistiaci prostriedok, bieliace soli, detergenty s výnimkou detergentov na použitie vo výrobnom procese a na lekárske účely, čistiace prostriedky pre domácnosť, prípravky na odmasťovanie (pre domácnosť), odlakovače, odstraňovače škvŕn, čistiace prípravky na okná a sklo, pracie prípravky, prípravky na čistenie povrchov, prípravky na čistenie zubov, prípravky na odstraňovanie vodného kameňa, sóda na pranie, sóda na bielenie, škrob na pranie a bielizeň, tampóny, toaletné prípravky, vata na kozmetické účely, vatové tyčinky na kozmetické účely.

4 - Alkohol (ako palivo), antracit, benzén, benzín, drevené brikety, drevené uhlie (palivo), elektrická energia, generátorový plyn, kerozín, rafinovaný petrolej, lampové a sviečkové knôty, koks, minerálne palivá, nafta, palivá, podpaľovače, pohonné látky, rašelina (palivo), sviečky (na svietenie), drevené zapalovacie triesky, uhlie, uhoľné brikety, včelí vosk, vosk ako surovina, mazacie oleje, motorové oleje, motorové palivá, pohonné látky, benzín, nafta, olej kost'ový na priemyselné účely, olej na konzervovanie kože, olej na konzervovanie muriva, olej na textil, oleje do farieb, oleje na odstránenie debnenia (stavebníctvo), palivový olej, plynový olej, priemyselné oleje, priemyselné tuky, repkový olej na priemyselné účely, rezné chladiace kvapaliny, rezné oleje, snečnicový olej na priemyselné účely, zvlhčujúci olej, odformovací olej, vykurovací olej, prísady do mazacích olejov, elektroizolačný olej.

5 - Chemické prípravky na farmaceutické a lekárske účely, obvazy, plachty a tkaniny na lekárske účely, soli na lekárske účely, farmaceutické prípravky, liečivé prípravky do kúpeľa, terapeutické prípravky do kúpeľa, prípravky do perličkových kúpeľov, liečivé kúpeľové soli, soli do minerálnych kúpeľov, liečivá na ľudskú potrebu, teplé zábaly, protireumatické náramky, soli do minerálnych kúpeľov, soli minerálnych vôd, soli na lekárske účely, minerálne soli, bylinkové čaje na lekárske použitie, dietetické látky na lekárske účely, dietetické potraviny na lekárske účely, doplnky výživy na lekárske účely, kúpeľ, kúpele perličkové, terapeutické prípravky do kúpeľa, liečivé čaje, vonné soli, liečivé čaje, odtuňovacie čaje na lekárske účely, medicínálne vína a čaje, bylinkové čaje na lekárske použitie, vitamínové, multivitamínové, multiminerálové prípravky, minerály, stopové prvky vo forme toboliek, tabliet, dražé

a piluliek, prípravky posilňujúce a dietetické na liečebné účely, liečivá, drogy, farmaceutické prípravky humánne a veterinárne, vitamíny, chemické prípravky a substancie na farmaceutické prípravky humánne, vitamíny, chemické prípravky a substancie na farmaceutické účely, výrobky zdravotnícke a hygienické, infúzne roztoky, diagnostické prípravky, vakcíny, séra a výrobky z krvi, kultúry mikroorganizmov, dezinfekčné prostriedky, prípravky baktericídne a fungicídne patriace do tejto triedy, liečebná kozmetika, potrava na farmaceutické účely, oleje na lekárske účely, tabletky na farmaceutické účely, tekuté lieky, lieky vo forme nápojov, bylinkové čaje na lekárske použitie, byliny (liečivé), cukrovinky s liečivými prísadami, doplnky výživy na lekárske účely.

6 - Obyčajné kovy v surovom a polospracovanom stave a ich zliatiny, hliníkové výlisky a polotovary na parapetné dosky a okná, príslušenstvo z ťahanej hliníkovej zliatiny v surovom a povrchovo upravenom prevedení, hliníkové polotovary, stavebný materiál z valcovaného a liateho kovu, kovové garníže, kovové tyče, drobný kovový materiál na okná, dvere a nábytok, zámočnícky tovar patriaci do tejto triedy, kovové rúry, iné výrobky z kovu ako stavebný materiál, okná a dvere z kovu, stavebné kovania, kovový spojovací materiál, kovový spojovací materiál, kovové kolieska na nábytok, kovové háčiky, drobný železiarsky tovar, parapetné dosky z kovového materiálu, kovania na dvere a okná, kľučky, kovania na nábytok, kovové držadlá, kovové pánty, kovové stolové nohy, kovové konštrukčné časti energetických zariadení vrátane špeciálnych pomocných zariadení.

7 - Stroje a technologické zariadenia prednostne pre zbrojársky priemysel, pre priemysel spracovania plastických hmôt, pre chemický, farmaceutický a potravinársky priemysel, jednoúčelové stroje a technologické zariadenia, ako laboratórne linky, rotorové linky, mechanizované technologické zariadenia najmä na modernizáciu, mechanizáciu a automatizáciu výroby, komplexné technologické linky na univerzálne a jednoúčelové použitie, prototypy a prototypové prvky unikátnych strojov a zariadení, najmä špeciálne nadvstavby na kolesové a pásové podvozky, účelové stroje a zariadenia na potreby zbrojárskej techniky, ako aj časti uvedených strojov a zariadení a príslušenstvo k nim, nástroje a náradie s výnimkou ručného, brúsky (ako časti strojov), drevoobrábacie stroje a ich časti, nástroje a náradie (ručné) mechanické s elektrickým pohonom, pílové listy (ako časti strojov), píly (stroje), stolové kotúčové píly (ako časti strojov), vrtacie hlavy ako časti strojov, vrtacie korunky ako časti strojov, elektrické ručné vŕtačky, vrtákové skľučovadlá ako časti strojov, vrtáky do kovu a muriva, priemyselné vysávače prachu a podobných nečistôt, nožnice elektrické na plech.

8 - Brúsne kotúče (ručné náradie), frézovacie tľne, frézy, hoblíky, kladivá (ručné nástroje), kliešte, nástrojové brúsky, ostričky ako nástroje, nitovačky, ručné nástroje, nože, listy píly (ručné nástroje a náradie), pilníky, nástroje, pílové listy (ako časti ručných nástrojov), rámy na ručné píly, rašple, ručné nástroje, rezače závitov, rezné nože hoblíkov, ručné vŕtačky, ručné nástroje, sekáče,

skrutkovače, stolárske vrtáky, vŕtačky, vratidlá na závitníky, vrtáky, ručné nástroje, nebožiece, výstružníky, uholníky (ručné nástroje), závitníky (ručné nástroje), zveráky, zveráky pre stolárov a debnárov, nožnice na plech, závitníky, závitnice ručné, vŕtačky na ručný pohon.

9 - Počítačový softvér, počítačový hardvér, elektronické súčiastky, elektrické súčiastky, prístroje vedecké, námorné, geodetické, elektrické, najmä elektrické zabezpečovacie systémy a zariadenia, prístroje a nástroje fotografické, filmové, optické, prístroje na váženie, meranie, signalizáciu, kontrolu, záchranu a prístroje na vyučovanie, prístroje na záznam, prevod, reprodukciu zvuku alebo obrazu, magnetické supty zvukových záznamov, gramofónové platne, automatické distribútor a mechanizmy na mince, zapisovacie pokladnice, kalkulačné stroje, prístroje na spracovanie informácií, počítače (hardvér, softvér), hasiace prístroje.

10 - Dýchacie prístroje, dýchacie prístroje na umelé dýchanie, elektrické pásy na lekárske účely, elektrické prístroje na účely akupunktúry, elektrické vyhrievacie vankúše na lekárske účely, laser na lekárske účely, lekárske prístroje a nástroje, masážne prístroje, načúvacie prístroje pre hluchých, ohrievacie vankúšiky (na prvú pomoc), príkrývky elektrické vyhrievacie na lekárske účely, rádiologické prístroje na lekárske účely, rádiové trubice na lekárske účely, resuscitačné prístroje, röntgenové prístroje na lekárske účely, röntgenové zariadenia a prístroje na lekárske účely, teploмеры na lekárske účely, teplovzdušné terapeutické zariadenia, tlakoměry krvného tlaku, UV lampy na lekárske účely, aerosólové dávkovače na lekárske účely, antikoncepčné prípravky s výnimkou chemických, podporné bandáže, banky lekárske, barly, topánky ortopedické, brúšne korzety, pomôcky na čistenie telových dutín, dávkovače piluliek, cumlíky, detské fľaše, chirurgické dlahy, elastické pančuchy na chirurgické účely, fyzioterapeutické zariadenia, hydrostatické postele na lekárske účely, chirurgické prístroje a nástroje, chirurgické nite, chirurgické ihly, chrániče na prsty na lekárske účely, chrániče sluchu, umelé chručky, implantáty chirurgické, inhalátory, injekčné striekačky na lekárske účely, irigátory, ihly na lekárske účely, kvapkadlá na lekárske účely, pomôcky na dojčenie, masážne prístroje, chirurgické rukavice, teploměry na lekárske účely, prístroje na meranie krvného tlaku, fľaše na lekárske účely, lekárske prístroje a nástroje, lyžice na odmeriavanie liečiv, podložky na lôžka, postele špeciálne vyrobené na lekárske účely, matrace na lekárske účely, misky na lekárske účely, posteľové misy, nábytok na lekárske účely, nádobky na aplikáciu liekov, elastické nákolenníky, naslúchacie aparáty, naslúchadlá pre nedoslýchavých, nosidlá pre chorých, nože chirurgické, chirurgické odevy do operačných sál, odsávačky materského mlieka, ochranné podušky proti preležaninám, ortopedické pomôcky, elektricky vyhrievané pomôcky na lekárske potreby, protézy vlasové, rúška pre nemocničný personál, tampóny do uší na lekárske účely, fonometre na meranie krvného tlaku, vrecúška s ľadom na lekárske účely, ortopedické vložky do topánok, zubné prístroje a nástroje, podušky na dojčenie.



11 - Radiátory, radiátory ústredného kúrenia, pece, výhrevné kotly, akumulátory (tepelné, výhrevné), vykurovacie články, vykurovacie telesá na kúrenie tuhými, tekutými alebo plynými palivami, elektrické vykurovacie telesá, vykurovacie zariadenia, vyhrievacie zariadenia, výmenníky tepla s výnimkou výmenníkov ako častí strojov, prírodné zariadenia ku kúrenárskym a teplárenským kotlom, expanzné nádrže pre ústredné vykurovanie, termostatické ventily (ako súčasť ústredného kúrenia), generátory, konštrukcie pecí a rúr, kotlové rúry do vykurovacích zariadení, zariadenia na ohrev teplej vody a teplovodné kúrenie, teplovodné vykurovacie zariadenia, teplovzdušné zariadenia, zariadenia na výrobu pary, plynové bojler, plynové generátory, prírodné zariadenia ku kúrenárskym a teplárenským kotlom, regenerátory tepla, príslušenstvo na reguláciu vodných a plynových zariadení, regulačno-bezpečnostné zariadenia na plynové potrubia, regulačno-bezpečnostné zariadenia na vodné zariadenia, rošty do pecí, horáky, príslušenstvo rúr zo šamotu, teplovzdušné rúry, komínové rúry, rúry (s výnimkou rúr na experimentálne účely), spaľovne (spaľovacie pece), sporáky, špirály ako časti ohrievacích, ochladzovacích a destilačných zariadení, chladiace zariadenia a stroje, plynové chladiče s výnimkou chladičov ako častí strojov.

12 - Vozidlá, dopravné prostriedky pozemné, vzdušné alebo vodné a ich časti, bezpečnostné pásy na sedadlá automobilov, bezpečnostné sedadlá pre deti do automobilov, batožinové nosiče na vozidlá, opierky na sedadlá automobilov, protišmykové zariadenia na automobilové pneumatiky, protišmykové reťaze, snehové reťaze, odkladacie siete na batožinu na dopravné prostriedky, signalizačné zariadenia pri spätnom chode automobilov, zariadenia na vozidlá proti oslepeniu, zabezpečovacie zariadenia proti odcudzeniu vozidiel, zabezpečovacie poplašné zariadenia proti odcudzeniu vozidiel, príslušenstvo k dopravným prostriedkom.

13 - Balistické strely, balistické zbrane, strelná bavlna, bengálske ohne, bojové vozidlá, delá, kanóny, delové lafety, detonačné kapsle (s výnimkou kapslí ako hračiek), detonačné zátky, detonátory, dusičnan amónny (výbušniny), dynamit, guľomety, harpúny (ako zbrane), harpúny (ako zbrane), hlavne (pušiek), hlavne (strelných zbraní), hlavne pušiek, kanóny, delá, kapsle (s výnimkou zábavnej pyrotechniky), kefy na čistenie strelných zbraní, kolískové čapy pre ťažké palné zbrane, lovecké zbrane, lúčiky spúšte (strelných zbraní), lúčiky spúšte na pušky, mýnomety (mažiare), mýny, motorizované zbrane, náboje, nábojnice, zariadenia na plnenie nábojnicových pásov, náramenné pásy na náboje, acetylinitrocelulóza, obaly na pušky, ohňostroje, olovené gule, olovené strely, pažby, pištole, podstavce pod strelné zbrane, práchno, pušný prach, prachovnice, prachovnice, projektily (zbrane), pušky, úderníky pušiek, puzdrá na náboje (sumky), puzdrá na pušky, puzdrá na strelné zbrane, pyrotechnické výrobky, pyroxylín (nitrát celulózy) (strelná bavlna), raketomety, rakety, remene cez prsia na nosenie zbraní, revolvery, rozbušky s výnimkou rozbušiek ako hračiek, rozbušky s výnimkou zábavnej pyrotechniky, samozápalné látky, signálne rakety, signálne rakety,

slzotvorné zbrane, zbrane so slzotvorným plynom, strelná bavlna, strelné zbrane, hľadáčky strelných zbraní, munícia do strelných zbraní, strelný prach (nálož), balistické strely, sumky (puzdrá na náboje), športové strelné zbrane, tlmiče zbraní, trhaviny, výbušniny, úderníky strelných zbraní, výstražné strely v hmle, vzduchové pištole (zbrane), zameriavacie zariadenia na kanóny s výnimkou ďalekohľadov, zameriavacie zariadenia na strelné zbrane s výnimkou ďalekohľadov, zameriavacie zrkadlá, zameriavacie zrkadlá na pušky, zápalné poistky (rozbušky), zápalné poistky (zápalné šnúry), zápalné poistky na použitie s mýnami, zápalné šnúry, zariadenia na napĺňanie nábojníc, závery strelných zbraní.

14 - Bižutéria, piercing, imitácie šperkov, manžetové gombíky, kravatové ihlice, imitácie zlata, náhrdelníky, náušnice, ozdobné ihlice, prívesky na kľúče, prstene, výrobky z drahých kovov, zliatin kovov alebo potiahnuté drahými kovmi alebo ich zliatinami, drahokamy a polodrahokamy, hodinky a hodiny a časti uvedeného tovaru, príslušenstvá hodiniek vrátane pášikov na hodinky, reťazok na hodinky a puzdier na hodinky, klenoty a bižutéria vrátane drobných ozdôb, malých šperkov, manžetových gombičiek, ozdobných ihlíc, ozdoby, schránky a puzdrá na klenoty, váčky na klenoty v tejto triede, medailóniky a odznaky v tejto triede, puzdrá, prívesky a krúžky na kľúče v tejto triede.

15 - Akordeóny, bubny (hudobné nástroje), citary, činely, dirigentské paličky, elektronické hudobné nástroje, flauty, gajdy, gitary, gongy, harmoniky, hracie prstene (plektrum), hudobné nástroje, hudobné skrinky, husle, jazýčky (na fúkových nástrojoch), klávesy na hudobné nástroje, kobylky hudobných nástrojov, kolíky na hudobné nástroje, kontrabasy, kože na bubon, ladiace kľúče alebo kladivká, ladičky, nožné páky na hudobné nástroje, opierky na husle, bubenícke paličky, paličky na bubon, puzdrá na hudobné nástroje, sláčky, hudobné strunové nástroje, struny na hudobné nástroje, tlmiče na hudobné nástroje, trúbky (hudobné nástroje).

16 - Baliaci papier, blahoprajné pohľadnice, brožované knihy, brožúry, brožúrky, bublinové obaly z plastických materiálov (na balenie), časopisy, etikety s výnimkou textilných, fotografie, grafické zobrazenie, grafiky, kalendáre všetkých druhov, kartón, lepenka, kávové filtre papierové, knihy, lepenkové alebo papierové škatule, lepenkové alebo papierové obaly na fľaše, lepenkové platne (papiernický tovar), lepiace pásy na kancelárske účely a použitie v domácnosti, leporelá, mapy, obálky (papiernický tovar), obaly (papiernický tovar), obrazy, papiernický tovar, periodické a neperiodické publikácie, plagáty, predmety z kartónu, prospekty, pútače z papiera alebo lepenky, reklamné tabule z papiera, kartónu alebo lepenky, reprodukcie grafické, tlačené reklamné materiály, umelohmotné fólie na balenie, vrecia z papiera alebo plastických materiálov, vrecká z papiera alebo plastických materiálov, tlačivá a kancelárske potreby s výnimkou nábytku, umelohmotné fólie na balenie.

17 - Dosky a tyče z plastov - polotovary, hmoty tesniace, upchávkové a izolačné, hadice, polotovary z plastických hmôt v tvare profilov a tvarovaných kusov pre nábytkársky priemysel a stavebníctvo, polotovary z plastických hmôt na výrobu okien, profily z plastických hmôt ako polotovary.

18 - Aktovky, kufríky, batohy, cestovné kufre a tašky, lodné kufre, diplomatické kufríky, držiaky na kufre, chlebníky, ruksaky, kabelky, kabelkové rámy, kufríky s toaletnými potrebami, nákupné tašky, školské tašky, tašky na náradie, plážové tašky, poľovnícke tašky, poľovnícke torby, retiazkové taštičky s výnimkou taštičiek z drahých kovov, tašky na nosenie detí, vaky pre turistov, vaky pre horolezcov, kľúčenký (kožená galantéria), peňaženky, meščky na peniaze, puzdrá na navštvivenky, puzdrá na mobily, puzdrá na doklady, koža zvierat, imitácia kože, jelenica s výnimkou jelenice na čistenie, semiš, okrem semišu na čistenie, mastené kože, kožušinové prikrývky, kožušiny, krupóny, kožené nite a šnúrky, kožené podbradníky, kožené náramenné pásy, dáždňiky, obaly na dáždňiky, slnečníky, obaly na hudobné nástroje, cestovné obaly na šaty, kožené remene a remienky, rúčky na kufre, rúčky na dáždňiky, kožené alebo kožou potiahnuté škatule, kožené škatule na klobúky, vrecká z kože na balenie, vychádzkové palice.

19 - Postformingové výrobky z drevotrieskových dosiek, stredne tvrdé drevovláknité dosky, altánky, baraky, búdy, debnenie s výnimkou kovového, dlážka parketová, dlážky s výnimkou kovových, vysušené dosky, vysušené dosky ako polotovary, stavebné drevo, dosky, latky, drevené dlážky, drevená dyha, drevené obloženie, interiérové a exteriérové obklady s výnimkou kovových, schodiskové držadlá, stĺpkové zábradlie, drevené balkónové laty a tyče, žrde, drevo opracované, stolárske drevo opracované, drevo pílené, drevo na výrobu sudov, drevo ako polotovar, dvere s výnimkou kovových, dverové prahy s výnimkou kovových, dverové rámy s výnimkou kovových, dyhované drevo, konštrukcie stavebné s výnimkou kovových, krokvý, strešné laty, lišty s výnimkou kovových, mriežky s výnimkou kovových, palisády s výnimkou kovových, parketové výlisky, parkety, palisády s výnimkou kovových, papier stavebný, podvaly s výnimkou kovových, šindle, trstina na stavebné účely, podlahové dosky, preglejka, schodiská s výnimkou kovových, schodnice ako časti schodísk s výnimkou kovových, tvárne drevo, drevotrieskové dosky, hranoly, stavebný materiál nekovový, prenosné domy s výnimkou kovových, kameň prírodný a umelý, plastové okná, plastové dvere, okná s rámami z plastových hmôt, drevené panely, nadpájané výrobky z dreva, lepené drevo, výrobky z lepeného dreva, rámové konštrukcie s výnimkou kovových, skladacie dvere s výnimkou kovových, stavby prenosné s výnimkou kovových, bidlá, vitráže, vitrážne okná, vonkajšie plášte budov s výnimkou kovových, výplne dverí, zárubne s výnimkou kovových, žiaruvzdorné drevo, žľaby s výnimkou kovových, sololít, sololak, drevovláknité dosky, stredne tvrdé drevovláknité dosky, vysoko tvrdé drevovláknité dosky, tovary zo stredne tvrdých

a vysoko tvrdých drevovláknitých dosiek patriace do tejto triedy, kontinuálne lisované lamináty na stavebné účely, vysokotvrdené lamináty na stavebné účely, parapetné dosky s koncovkami z plastických hmôt.

20 - Búdy pre zvieratá, busty z dreva, dekoratívne nástenné ozdoby s výnimkou textilných, detské ohrádky, dosky na krájanie, poličky na písacie stroje, drevené hrany a kostry na nábytok, drevené trámy, dvierka na nábytok, dopravné palety s výnimkou kovových, drevené alebo plastové debny, drevené obaly na fľaše, drevené sudy, drevené trámy, dŕžky, kofky nekovové, kolísky, koly s výnimkou kovových, komody, kancelársky nábytok, zásuvkové kontajnery, kovanie na okná s výnimkou kovových, kreslá, krosná, latková debna, lavice, pulty, lavičky, lišty plastové na nábytok, mobiliár, nábytok, drevené kostry a hrany na nábytok, nádoby z dreva alebo plastu, stolové pláty, zadné panely ku kuchynským doskám, pánky a závesy s výnimkou kovových, paravány, zásteny, písacie stoly, police nábytkové, príslušenstvo k nábytku s výnimkou kovového, schodiskové zábradlie, stolárske výrobky - tyče patriace do tejto triedy, stolové dosky, stoly, dekoračné dosky ako príslušenstvo k nábytku, hranovacie pásy ako príslušenstvo k nábytku, lamináty a dekoračný laminát ako príslušenstvo k nábytku, protiľahavý laminát ako príslušenstvo k nábytku, výrobky z buničiny a z náhrad týchto hmôt ako príslušenstvo k nábytku, obloženie alebo ozdoby na nábytok s výnimkou kovových, obrazové rámy, hoblice, posteľ, príslušenstvo k nábytku s výnimkou kovového, rebričky plastové alebo drevené, rúčky a rukoväti ako príslušenstvo k nábytku, schodíky s výnimkou kovových, škatule z dreva, školský nábytok, skrinka na hračky, skrinky, sochy z dreva, štitky z dreva, stolárske umelecké výrobky, stoličky, stoličky s otvorom, taburetky, vitríny, nekovové garniže a garnižové prvky, nekovový spojovací materiál.

21 - Krčahy, krčiazky na med, džbánky s výnimkou džbánov z drahých kovov, demižóny, poháre, pohárikové papierové alebo z plastických hmôt, pohárikové s výnimkou pohárikov z drahých kovov, sklenené nádoby, kuchynský a jedálenský riad, bonboniéry okrem bonboniér z drahých kovov, dózy na čaj s výnimkou dóz z drahých kovov, čajové súpravy s výnimkou súprav z drahých kovov, čaše s výnimkou čiaš z drahých kovov, demižóny, likérové súpravy, sklenené nádoby, sklenené obaly, sklenené poháre, vazy s výnimkou váz z drahých kovov, kuchynské potreby, ako hrnce, pokrievky, kanvičky, panvice, formy na pečenie, pekáče, jedálne servisy, porcelán, sklenené riady, servírovacie súpravy, taniere, podnosy a misky, riad do mikrovlnnej rúry, hrnce, hrnčeky, misky, nádoby na pitie, obalové materiály zo skla rôznych tvarov, papierové taniere, papierové podnosy na použitie v domácnosti, pohárikové papierové alebo z plastických hmôt, otvárateľa fliaš, konzerv, univerzálne a ozdobné krájače a vykrajovače, naberačky, sitká, cukorničky, soľničky, strúhadlá, servírovacie lopatky, naberačky, sklenené nádoby, nádoby na cukor, koreničky, stojan na servítky, varechy na miešanie, obracačky, kliešte na cukor, múčniky, šalát a špagety, drvič orechov, dávko-vače plastové, vešiaky kuchynského náradia, ku-

chynské dosky, plastové podnosy a podložky, kuchynské rukavice, grily, hriankovače, termosky, tlakové hrnce, ručné mixéry, náčinie a nádoby do kúpeľní, mosadzné kúpeľňové doplnky, nádoby na odpadky, toaletné náčinie, štipce na bielizeň, hrebene, zubné kefky, suveníry patriace do tejto triedy, miniatúry z dreva a materiálov patriacich do tejto triedy, drobné reklamné predmety patriace do tejto triedy.

22 - Konopné povrazy, pokrývky na maskovanie, povrazové rebríky, povrazy na siete, siete na ležanie, visuté lôžka, siete na maskovanie, povrazy, motúzy, siete, stany, markízy, baldachýny, nepremokavé plachty, lodné plachty, vrecia a vaky, ktoré nie sú zahrnuté v iných triedach, materiál na čalúnenie a vypchávanie okrem gummy a plastov, surové textilné vlákna, celtovina, dratvy, juta, laná, laná na vlečenie vozidiel, obaly na fľaše zo slamy, piliny, perie ako čalúnický alebo vypchávkový materiál, rúno, rybárske siete, srsť zvierat, vypchávkový materiál.

23 - Nite a priadze na textilné účely, bavlnené, hodvábné, jutové, kokosové, konopné, ľanové nite a priadze, vyšívacie nite a priadze, umelé vlákna na použitie v textilnom priemysle, ženilkové vlákno, tkaná vlna, bavlna a hodváb.

24 - Posteľná bielizeň, posteľné pokrývky a prikrývky, prikrývky, obliečky na matrace, obliečky na podušky, obliečky na vankúše, textilné obrúsky, plachty, obrusy, nie papierové, utierky na riad, textilné utierky, textilné vreckovky, barchet, bavlnené textílie, látky na bielizeň, plátenná bielizeň, posteľná a stolová bielizeň, brokáty, bukrám (hrubé voskované plátno, najmä knihárske), cestovné prikrývky, čalúnické látky, damask (tkanina), drožet (vzorovaná pretkávaná látka), držiaky na záclony a závesy z textilných materiálov, dverové závesy, esparto (látka), flanel, flauš, gáza, závoj (textília), látky z hodvábu, hodvábné tkaniny na tlačové vzory, hrubé plátno, jutová látka, konopné tkaniny, krep (textília), krepon (jemná vlnená tkanina), sieťky proti moskytom, kúpeľňové textílie s výnimkou oblečenia, látky s imitáciou kože, pleteniny (látky), textílie, netkané textílie, vlnené látky, záclonky, textilné alebo umeľohmotné závesy.

25 - Bielizeň osobná, bielizeň zabraňujúca poteniu, body bielizeň, bundy, cyklistické oblečenie, členky, čiapky, čiapkové šilty, dámske róby a šaty, futbalové oblečenie a dresy, gymnastické (telocvičné) dresy, gamaše, chrániče uší (proti chladu ako pokrývka hlavy), kombinézy (oblečenie), kombinézy na vodné lyžovanie, kabáty, košeľe, krátke nohavice, krátke kabátiky, kravaty, kožušiny (oblečenie), kostýmy, korzety, kovové časti na obuv a opasky, nohavice, nohavičky, oblečenie, oblečenie pre motoristov, oblečenie z kože, obuv, odevy, opasky, peleríny, pančuchy a pančuchové nohavice, plášte, plavky, pleteniny (oblečenie), pletiarstvo, podprsenky, podvázky, polokošeľe, pokrývky hlavy, ponožky, potníky, pulóvre, pyžamá, rukavice, rukávniky, saká, sandále, spodná bielizeň, spodky, sukne, svetre, šatky, šály, šaty, športová obuv, športové tričká a dresy, spodničky, tielka, tričká, topánky, vesty, uniformy, vrchné osatenie.

26 - Značky na bielizeň, bordúry, lemy, obruby, brmbolce, brošne (doplnky oblečenia), výstuže golierov, čipky, elastické šnúrkové, flitre na odevy, galantérny tovar s výnimkou priadzi, ganiere, volány, girlandy, gombíky, háčiky (galantérny tovar), kokardy (galantérny tovar), umelé kvety, vence z umelých kvetov, lemovky, šnúrkové (galantérny tovar), mašle a stuhy do vlasov, monogramy (značky na bielizni), náprstky na šitie, náramenné pásky, výložky, ozdoby na obuv s výnimkou z drahých kovov, očka na odevy, vypchávkové, náplečníky na odevy, opaskové pracky, ozdobné brošne, ozdobné ihlice, ozdobné spony, ozdoby do vlasov, ozdoby na klobúky, obuv a šaty s výnimkou ozdôb z drahých kovov, pásky (galantérny tovar), pásky na rukávy, patentné gombíky, patentné uzávery, perie (odevný doplnok), kovové vyšívacie priadze, rozety (galantérny tovar), sieťky na vlasy, sponky do vlasov (ozdobné), strapce (čipkársky tovar), suchý zips, volány, korzetová výstuž, zipsy, zlatá výšivka, žabó, pletacie ihlice, náprstníky, ihelničky, ihelníky, ihly, schránky na šijacie potreby, potreby na vyšívanie, drobnostky (potreby na vyšívanie).

27 - Koberce a iné podlahové krytiny, dverové rohožky, koberce, koberčeky, predložky, rohože, rohožky, protišmykové rohože, trstinové rohože, linoleum, papierové tapety, umelé trávniky.

28 - Autíčka, automobilové modely, bazény ako objekty na hru a šport, biliardy, boby, topánky na korčuľovanie s pripevnenými korčuľami, zariadenie na bowling, boxerské rukavice, korčule, činky, stolové hry, športové náradie, divadelné masky, šarkany, golfové vybavenie, gymnastické zariadenia, telocvičné zariadenia, hokejky, hojdačky, kolky, šachy, guľky na hranie, hračky, hry, hrkálky, stacionárne bicykle na cvičenie, kapsle do kapsľových pištoľí, kolieskové korčule, kolobežky, bábky, náradie na lukostreľbu, lyže, surfvacie a vodné lyže, maňušky, lopty, ozdoby na vianočné stromčeky s výnimkou osvetľovacích telies a cukroví, hokejky, golfové palice, lyžiarske palice, bábiky, plutvy, puky, športové rukavice bejzbalové, boxerské, golfové, hracie, lyžiarske, šermiarske, siete ako športové potreby, skejtbordy, spoločenské hry, stojany na vianočné stromčeky, vianočné stromčeky umelé, šachovnice, šípky (hra), terče, hracie karty, konfety, športový a hračkársky tovar zaradený v tejto triede.

29 - Bujóny, vývary, bujóny, prípravky na vývary, držky, klobásky, šalámy, párky, mäso, mäsové konzervy, mäsové výťažky, prípravky na výrobu polievok, zeleninové šťavy na varenie, šunka, údeniny, konzervované záhradné bylinky, zeleninové šaláty, jedlá želatína, nakladaná zelenina, nakladané uhorky, konzervovaná, sušená a zaváraná zelenina a ovocie, konzervované potraviny, arašidy (spracované), bravčová masť, džemy, hrach (konzervovaný), hranolky zemiakové, sušené hrozienka, hydina (nie živá), jedlé oleje a tuky, jogurt, klobásky, šalámy, párky, konzervy s rybami, konzervy s ovocím a zeleninou, kyslá kapusta, zemiakové lupienky, margarín, marmeláda, maslo, mäsové konzervy, mlieko, mliečne výrobky, mrazené ovocie a zelenina, paštéty, rybie plátky, konzervované ryby, sardinky, prípravky na výrobu polievok.

30 - Čokoláda, čokoládové a nečokoládové cukrovinky, cukríky, jemné pečivo, vianočné kolekcie a iné cukrovinky na ozdobovanie vianočných stromčekov, pastilky (cukríky), bonbóny, karamelky (cukríky), fondán, želé, komprimáty, mentolové cukríky, čokoládové a nečokoládové tyčinky a keksy, koláčiky, čokoládové nápoje, perníky, medovníky, pralinky, puding, sladké drierka (cukrovinky), sušienky, torty, výrobky z kakaa, zákusky, koláče, zmrzlina, žuvačky, pekárenské droždie, kvasnice, prášok do pečiva, cestá, cestá na koláče, cestoviny, droždie do cesta, chlieb, nekysnutý chlieb, chlieb všetkých druhov, pečivo (rožky), sucháre, jemné pečivo, sušienky, oblatky, sucháre, keksy, biskvity, zákusky, koláče, sladké a slané žemle koláče s plnkou, krekerky (slané pečivo), cukrovinky, palacinky, perníky, medovníky, piškóty, pirohy (cestoviny), krupica, kukuričná múka, lepok, lístkové cesto, lupienky, vločky (obilninové), vločky (kukuričné), makaróny, maslové, tukové cesto, potravinárska múka, výrobky z múky, müsli, prípravky z obilnín, ovsená múka, ovsená potrava, pšeničná múka (vyrážková), chuťové prísady, príchuti do potravín s výnimkou esencií a éterických olejov, lúpaný jačmeň, mletý jačmeň, múka z jačmeňa, výrobky z kukuričnej múky, sójová múka, pochutiny na báze obilnín, ryža a výrobky z ryže, výrobky expandované, extrudované, aromatické prípravky do potravín, nálevy (na ochutenie), marináda (chuťové prísady), extrakty, nie na lekárske účely, chuťové prísady, korenie, koreniny, zmes korenín, konzervačná soľ, príchuti (arómy), príchuti do koláčov a zákuskov s výnimkou éterických olejov, soľ, cukor, ochutená kuchynská soľ, majonéza, horčica, kečup, sójová omáčka, paradajková omáčka, ocot.

31 - Čerstvé ovocie a zelenina, citrusové ovocie, cibúľa čerstvá, čerstvý hrach, arašidy, mandle, orechy, semená rastlín, sezam, šalát (hlávkový), čerstvé šampiňóny, uhorky, zemiaky, prírodné kvety, rezané kvety, sušené kvety na ozdobu, vence z prírodných kvetov, kvetinové cibule, klíčky semien na botanické účely, korok (surový), kôra (surovina), kríky, krovie, palmy, palmové listy, sušené rastliny ako dekorácia, rašelina (ako podstielka), ružové kríky, sadenice, semená rastlín, stromy, trávniky (prírodné), vianočné stromčeky, záhradné bylinky (čerstvé).

32 - Nealkoholické nápoje, nealkoholické výťažky z ovocia, nealkoholické aperitívy, príchute na výrobu nápojov, sirupy na výrobu nápojov, stolové vody, vody ako nápoje, sóda, minerálne vody, ovocné a zeleninové šťavy a džúsy, nealkoholické výťažky z ovocia, nealkoholické nápoje na báze čaju, pivo, prášky na prípravu šumivých nápojov, príchuti na výrobu nápojov,

33 - Alkoholické nápoje, pivo, brandy, džin, likéry, rum, víno, vodka, koktaily alkoholické, destilované nápoje, alkoholické extrakty, likéry a pálenky, liehoviny.

34 - Absorpčný papier do fajok, bloky, zväzky cigaretových papierikov, byliny na fajčenie, cigaretové filtre, cigaretové násadky s výnimkou násadiet z drahých kovov, cigaretové náustky, cigaretové špičky, cigaretový papier, cigarety, cigarety obsahujúce cigaretové náhradky s výnimkou cigariet na lekárske účely, cigarové násadky s výnimkou násadiet z drahých kovov, cigary, čističe

na fajky, dózy na tabak s výnimkou dóz z drahých kovov, držiaky na zápalky s výnimkou držiakov z drahých kovov, kazety na cigary s výnimkou tabatierok z drahých kovov, krátke cigary, kresadlá, náustky na cigaretové násadce, náustky na cigaretové špičky, náustky z jantáru na cigarové alebo cigaretové špičky, odrezávače na cigarové špičky (kutery), popolníky s výnimkou popolníkov z drahých kovov, stojany na fajky, šnupavý tabak, tabak, tabatierky s výnimkou tabatierok z drahých kovov, vreckové strojčeky na krútenie cigariet, vrecúška na tabak, zápalkové škatuľky s výnimkou škatuliek z drahých kovov, zápalky, zapalovače pre fajčiarov, zásobníky plynu do cigaretových zapalovačov, zväzky cigaretových papierikov, žuvací tabak.

35 - Maloobchodná a veľkoobchodná činnosť s tovarmi uvedeným v tr. 1, 2, 3, 4, 5, 6, 7, 8, 9, 10, 11, 12, 13, 14, 15, 16, 17, 18, 19, 20, 21, 22, 23, 24, 25, 26, 27, 28, 29, 30, 31, 32, 33 a 34, poskytovanie obchodných a podnikateľských informácií, obchodné poradenstvo, obchodný prieskum, konzultácie obchodné, obchodno-informačné kancelárie, dražby, obchodné a ekonomické odhady, hospodárske predpovede, informácie obchodné a podnikateľské, poskytovanie informácií týkajúcich sa dovozu a vývozu, pomoc pri riadení podnikov, marketingové štúdie, expertízna činnosť v obchode, reklamná činnosť, prieskum trhu, rozširovanie reklamných materiálov, sprostredkovanie práce, televízna reklama, rozširovanie vzoriek, reklama, obchodné sprostredkovanie služieb uvedených v triedach 35, 36, 37, 38, 39, 40, 41, 42, 43, 44 a 45.

36 - Finančný lízing, lízing strojov a zariadení, lízing spojený s financovaním, sprostredkovanie nákupu, predaja a prenájmu nehnuteľností, inkasovanie nájomného, kancelárie zaoberajúce sa inkasovaním pohľadávok, lízing motorových vozidiel, oceňovanie a odhady nehnuteľností, prenájom bytov, prenájom nehnuteľností, vedenie nájomných domov, realitné kancelárie, správa nehnuteľností, sprostredkovanie nehnuteľností, poskytovanie úverov.

37 - Čistenie interiérov, izolovanie stavieb, klampiarstvo a inštalatérsstvo, kuchynské zariadenia - montáž, lakovanie, maľovanie a natieranie, murárstvo, údržba nábytku, reštaurovanie nábytku, vykonávanie inžinierskych, priemyselných, bytových a občianskych stavieb, montáž okien a dverí, prípravné a pomocné stavebné práce, montáž, kladenie, servis, sanácie a opravy podláh a parkiet, čistenie okien, reštaurovanie nábytku, sklady, výstavba a obnova, stavebníctvo, umelecká stolárska výroba a opravy, vykonávanie inžinierskych a priemyselných stavieb, vykonávanie bytových a občianskych stavieb vrátane vybavenosti sídliskových celkov, prenájom stavebných strojov a zariadení.

38 - Elektronická pošta, informačné kancelárie, komunikácia prostredníctvom optických káblov, počítačová komunikácia, komunikácia pomocou počítačových terminálov, posielanie správ, prenos správ a obrazových informácií pomocou počítača, sprostredkovanie uvedených služieb, telekomunikačné služby poskytované prostredníctvom svetovej počítačovej siete (internet), elektronickej pošty a prenosu dát v reálnom čase (prenosu zvuku,

obrazu, textu alebo iných dát či informácií) a poskytovanie a sprostredkovanie služieb s tým spojených vrátane poskytovania prístupu a pripojenia k týmto telekomunikačným sieťam vrátane internetu, prevádzkovanie verejnej alebo neverejnej telekomunikačnej siete, telekomunikačný prenos elektronických tlačovín, časopisov, periodík, kníh a iných dát prostredníctvom verejnej alebo neverejnej telekomunikačnej siete vrátane internetu, telekomunikačný prenos informácií na internete vrátane prevádzkovania elektronických nástieniek, diskusných skupín a fór a poskytovanie prístupu k online informačným službám dát.

39 - Prenájom miesta na parkovanie, služby parkovania automobilov, prenájom skladísk, prenájom garáží, distribúcia tovaru na dobierku, sprostredkovanie prepravy, skladovanie, prenájom skladov, balenie tovaru, dovoz, doprava, doručovanie tovaru, balenie a doručovanie darčkových a umeleckých predmetov, distribúcia umeleckých predmetov, doručovacie služby, doručovanie tovaru, informácie o balení a doručovaní darčkov a umeleckých predmetov, kuriérske služby, zabezpečovanie a sprostredkovanie balenia a doručovanie tovaru.

40 - Montáž nábytku a interiérového zariadenia (pre tretie osoby), montáž materiálov na objednávku (pre tretie osoby), úprava nábytku podľa želania zákazníkov, informácie o úprave a spracovaní materiálov, spracovanie a úprava kovov, dreva, plastov, textílií a kožušín, leštenie dreva, farbenie dreva, frézovanie dreva, úprava a spracovanie kovov, obrábanie kovov, výroba energie, zámočnícke práce, galvanizácia, kalenie kovov, pokovovanie kovových materiálov, platovanie, ponikovanie, popúšťanie kovov, rytie, gravírovanie, spájkovanie, zvráňanie, triedenie odpadu a recyklovateľného materiálu, viazanie kníh, lisovanie plastov, tlakové liatie plastov, recyklácia odpadu z plastov, spracovanie odpadu, najmä polyetylénových odpadových fólií, úprava odpadu, lemovanie alebo obšívanie látok, impregnácia materiálov, poradenská a konzultačná činnosť pri spracovaní a úprave kovov všetkých druhov.

41 - Činnosť v oblasti zábavy a kultúry a športu, činnosť v oblasti zábavy a kultúry a športu na účely kultúrnej a zábavnej, organizovanie športových podujatí a súťaží, organizovanie súťaží (vedomostných alebo zábavných), organizovanie predstavení (manažérske služby), hudobných a tanečných produkcií, činnosť umeleckej a športovej agentúry, informácie o možnostiach zábavy, filmová tvorba, fotografická reportáž, fotografovanie, organizovanie a plánovanie večierkov, organizovanie a vedenie kolokvií, organizovanie a vedenie konferencií, organizovanie a vedenie kongresov, organizovanie a vedenie seminárov, organizovanie a vedenie sympózií, organizovanie audiovizuálnych predstavení na účely kultúrnej a zábavnej, činnosť umeleckej a športovej agentúry, organizovanie kultúrnych alebo vzdelávacích výstav, organizovanie plesov, usporadúvanie koncertov, organizovanie súťaží krásy, požičiavanie nahratých nosičov zvukových a zvukovo-obrazových záznamov, prenájom hudobných nástrojov a hudobnej aparatury, usporadúvanie predstavení divadelných, filmových, koncertných a iných, usporadúvanie koncertov, hudobných a tanečných pro-

dukcií, vydavateľská činnosť s výnimkou vydávania reklamných textov, vydávanie periodických a neperiodických publikácií s výnimkou reklamných, zverejňovanie a vydávanie kníh, revue a magazínov, výchovno-zábavné klubové služby, výroba (tvorba) videofilmov, organizovanie živých vystúpení, živé predstavenia.

42 - Profesionálne odborné poradenstvo týkajúce sa dreva a jeho spracovania, nábytku a interiérov, architektonické poradenstvo, interiérová výzdoba, inžinierska činnosť v nábytkárstve, grafický dizajn, navrhovanie (priemyselný dizajn), umelecký dizajn, navrhovanie obalov, obalový dizajn, priemyselný dizajn, štúdie technických projektov, projektová činnosť, výskum a vývoj nových výrobkov (pre zákazníkov), tvorba softvéru.

43 - Služby barov, kaviarne, internetové kaviarne, rýchle občerstvenie (bufety), hotelierske služby, prenájom prednáškových sál, príprava a dodávka jedla na objednávku do domu, reštaurácie, samoobslužné reštaurácie, hotely, prenájom prechodného ubytovania, sprostredkovanie reštauračných a kaviarenských služieb, rezervácia hotelov, rezervácia penziónov, rezervácia prechodného ubytovania, ubytovacie kancelárie (prechodné ubytovanie, hotely, penzióny), sprostredkovanie hotelierskych služieb, zaobstarávanie ubytovania a stravovania v hoteloch, penziónoch, turistických a prázdninových táboroch, ubytovniach, na farmách a rekreačných zariadeniach.

44 - Fyzioterapia, fytooterapia, aromaterapia, akvaterapia, kadernícke salóny, parné kúpele, verejné kúpele na hygienu, lekárske služby, manikúra, masáže, ošetrovateľské služby, salóny krásy, zotavovne, poskytovanie doplnkových zdravotníckych služieb, poskytovanie komplexnej kúpeľnej starostlivosti, prevádzkovanie zariadení slúžiacich na regeneráciu a rekondíciu v súvislosti s poskytovaním zdravotnej starostlivosti, masáže, sanatóriá, verejné kúpele, zdravotnícka starostlivosť, zotavovne.

45 - Poradenstvo v oblasti bezpečnosti, požičovanie oblečenia, prenájom hasiacich prístrojov, prenájom protipožiarnych alarmov, spravidanie do spoločnosti, vrátenie nájdených predmetov, zoznamovacie služby, opatrovanie domácich zvierat doma, nočné stráženie, mediálne služby.

## (540) ROSNIČKA

(731) ROSNIČKA, spol. s r. o., Kopčianska 89, 851 01 Bratislava, SK;

(740) Belička Ivan, Ing., Banská Bystrica, SK;

## (210) 1980-2007

(220) 31.10.2007

9 (511) 1, 2, 3, 4, 5, 6, 7, 8, 9, 10, 11, 12, 13, 14, 15, 16, 17, 18, 19, 20, 21, 22, 23, 24, 25, 26, 27, 28, 29, 30, 31, 32, 33, 34, 35, 36, 37, 38, 39, 40, 41, 42, 43, 44, 45

(511) 1 - Adhezíva, gleje - lepidlá s výnimkou glejov na kancelárske účely, lepidlá na priemyselné účely, ochranné a konzervačné prípravky na murivo a obkladačky s výnimkou farieb a olejov, chemické ochranné prípravky patriace do tejto triedy, prípravky na odlepenie, plastické hmoty ako suroviny, prípravky na odstraňovanie politúry, rozpušťadlá na laky a fermeže, chemikálie na prie-

myselne účely, moridlá na kovy, chemikálie na vedecké účely, lesné hospodárstvo, syntetická živica v nespracovanom stave, surové plastické hmoty, priemyselné lepidlá, tmelové konzervačné látky s výnimkou farieb a mazadiel, tmely, spojivá na priemyselné účely, stolárske a nábytkárske lepidlá, konzervačné prípravky na betón s výnimkou farieb a olejov.

2 - Farbivá, laky a moridlá na drevo, konzervačné prípravky na drevo, emailové farby, farbivá na drevo, farby, fermeže, laky, moridlá na drevo, náterové tmely, tmely sklárske, nátery na strešné krytiny, nátery, riedidlá na farby a laky, vodové náterové farby, vosky (prírodné živice).

3 - Kozmetické výrobky a prípravky, masážne gély, gély na nelekárske použitie, voňavkárske výrobky vrátane éterických olejov, vody na vlasy a pleť, pracie a bieliace prípravky, čistiace prípravky, detergenty, leštiace prípravky, mydlá, tekuté mydlá vrátane medicínálnych, aromatické látky do zákuskov (esencie), kozmetické prípravky, sprchové gély, telové šampóny, toaletné prípravky, toaletné vody, kolínske vody, pleťové vody po holení, parfuméria, éterické oleje, esenciálne oleje, kozmetické potreby, kozmetické prípravky do kúpeľa, kúpeľové soli, kozmetické prípravky na pokožku a vlasy, opaľovacie kozmetické prípravky, líčidlá, pleťové mlieka a vody, epilačné a depilačné prípravky, šampóny a laky na vlasy, tužidlá na vlasy, balzamy na vlasy, dezodoranty na osobnú potrebu, kozmetické prípravky pre zvieratá, masážne gély, amoniak na použitie ako čistiaci prostriedok, bieliace soli, detergenty s výnimkou detergentov na použitie vo výrobnom procese a na lekárske účely, čistiace prostriedky pre domácnosť, prípravky na odmasťovanie (pre domácnosť), odlakovače, odstraňovače škvŕn, čistiace prípravky na okná a sklo, pracie prípravky, prípravky na čistenie povrchov, prípravky na čistenie zubov, prípravky na odstraňovanie vodného kameňa, sóda na pranie, sóda na bielenie, škrob na pranie a bielizeň, tampóny, toaletné prípravky, vata na kozmetické účely, vatové tyčinky na kozmetické účely.

4 - Alkohol (ako palivo), antracit, benzén, benzín, drevené brikety, drevené uhlie (palivo), elektrická energia, generátorový plyn, kerozín, rafinovaný petrolej, lampové a sviečkové knôty, koks, minerálne palivá, nafta, palivá, podpaľovače, pohonné látky, rašelina (palivo), sviečky (na svietenie), drevené zapaľovacie triesky, uhlie, uhoľné brikety, včelí vosk, vosk ako surovina, mazacie oleje, motorové oleje, motorové palivá, pohonné látky, benzín, nafta, olej kostový na priemyselné účely, olej na konzervovanie kože, olej na konzervovanie muriva, olej na textil, oleje do farieb, oleje na odstránenie debnenia (stavebníctvo), palivový olej, plynový olej, priemyselné oleje, priemyselné tuky, repkový olej na priemyselné účely, rezné chladiace kvapaliny, rezné oleje, slnečnicový olej na priemyselné účely, zvlhčujúci olej, odformovací olej, vykurovací olej, prísady do mazacích olejov, elektroizolačný olej.

5 - Chemické prípravky na farmaceutické a lekárske účely, obvazy, plachty a tkaniny na lekárske účely, soli na lekárske účely, farmaceutické prípravky, liečivé prípravky do kúpeľa, terapeutické prípravky do kúpeľa, prípravky do perličkových

kúpeľov, liečivé kúpeľové soli, soli do minerálnych kúpeľov, liečivá na ľudskú potrebu, teplé zábaly, protireumatické náramky, soli do minerálnych kúpeľov, soli minerálnych vôd, soli na lekárske účely, minerálne soli, bylinkové čaje na lekárske použitie, dietetické látky na lekárske účely, dietetické potraviny na lekárske účely, doplnky výživy na lekárske účely, kúpeľ, kúpele perličkové, terapeutické prípravky do kúpeľa, liečivé čaje, vonné soli, liečivé čaje, odtučňovacie čaje na lekárske účely, medicínálne vína a čaje, bylinkové čaje na lekárske použitie, vitamínové, multivitamínové, multiminerálne prípravky, minerály, stopové prvky vo forme toboliek, tabliet, dražé a piluliek, prípravky posilňujúce a dietetické na liečebné účely, liečivá, drogy, farmaceutické prípravky humánne a veterinárne, vitamíny, chemické prípravky a substancie na farmaceutické prípravky humánne, vitamíny, chemické prípravky a substancie na farmaceutické účely, výrobky zdravotníckej a hygienickej, infúzne roztoky, diagnostické prípravky, vakcíny, séra a výrobky z krvi, kultúry mikroorganizmov, dezinfekčné prostriedky, prípravky bakteriциdne a fungicidne patriace do tejto triedy, liečebná kozmetika, potrava na farmaceutické účely, oleje na lekárske účely, tabletky na farmaceutické účely, tekuté lieky, lieky vo forme nápojov, bylinkové čaje na lekárske použitie, byliny (liečivé), cukrovinky s liečivými prísadami, doplnky výživy na lekárske účely.

6 - Obyčajné kovy v surovom a polospracovanom stave a ich zliatiny, hliníkové výlisky a polotovary na parapetné dosky a okná, príslušenstvo z ľahanej hliníkovej zliatiny v surovom a povrchovo upravenom prevedení, hliníkové polotovary, stavebný materiál z valcovaného a liateho kovu, kovové garníže, kovové tyče, drobný kovový materiál na okná, dvere a nábytok, zámočnícky tovar patriaci do tejto triedy, kovové rúry, iné výrobky z kovov ako stavebný materiál, okná a dvere z kovov, stavebné kovania, kovový spojovací materiál, kovový spojovací materiál, kovové kolieska na nábytok, kovové háčiky, drobný železiarsky tovar, parapetné dosky z kovového materiálu, kovania na dvere a okná, kľučky, kovania na nábytok, kovové držadlá, kovové pánty, kovové stolové nohy, kovové konštrukčné časti energetických zariadení vrátane špeciálnych pomocných zariadení.

7 - Stroje a technologické zariadenia prednostne pre zbrojársky priemysel, pre priemysel spracovania plastických hmôt, pre chemický, farmaceutický a potravinársky priemysel, jednorúčelové stroje a technologické zariadenia, ako laboratórne linky, rotorové linky, mechanizované technologické zariadenia najmä na modernizáciu, mechanizáciu a automatizáciu výroby, komplexné technologické linky na univerzálne a jednorúčelové použitie, prototypy a prototypové prvky unikátnych strojov a zariadení, najmä špeciálne nadsťavby na kolesové a pásové podvozky, účelové stroje a zariadenia na potreby zbrojárskych techniky, ako aj časti uvedených strojov a zariadení a príslušenstvo k nim, nástroje a náradie s výnimkou ručného, brúsky (ako časti strojov), drevoobrábacie stroje a ich časti, nástroje a náradie (ručné) mechanické s elektrickým pohonom, pílové listy (ako časti strojov), píly (stroje), stolové ko-

túčové píly (ako časti strojov), vŕtacie hlavy ako časti strojov, vŕtacie korunky ako časti strojov, elektrické ručné vŕtačky, vŕtákové skľučovadlá ako časti strojov, vŕtáky do kovu a muriva, priemyselné vysávače prachu a podobných nečistôt, nožnice elektrické na plech.

8 - Brúsne kotúče (ručné náradie), frézovacie trne, frézy, hoblíky, kladivá (ručné nástroje), kliešte, nástrojové brisky, ostričky ako nástroje, nitovačky, ručné nástroje, nože, listy píly (ručné nástroje a náradie), pilníky, nástroje, pílové listy (ako časti ručných nástrojov), rámy na ručné píly, rašple, ručné nástroje, rezače závitov, rezné nože hoblíkov, ručné vŕtačky, ručné nástroje, sekáče, skrutkovače, stolárske vŕtáky, vŕtačky, vratidlá na závitníky, vŕtáky, ručné nástroje, nebožieze, výstružníky, uholníky (ručné nástroje), závitníky (ručné nástroje), zveráky, zveráky pre stolárov a debnárov, nožnice na plech, závitníky, závitnice ručné, vŕtačky na ručný pohon.

9 - Počítačový softvér, počítačový hardvér, elektronické súčiastky, elektrické súčiastky, prístroje vedecké, námorné, geodetické, elektrické, najmä elektrické zabezpečovacie systémy a zariadenia, prístroje a nástroje fotografické, filmové, optické, prístroje na váženie, meranie, signalizáciu, kontrolu, záchranu a prístroje na vyučovanie, prístroje na záznam, prevod, reprodukciu zvuku alebo obrazu, magnetické suporty zvukových záznamov, gramofónové platne, automatické distribútor a mechanizmy na mince, zapisovacie pokladnice, kalkulačné stroje, prístroje na spracovanie informácií, počítače (hardvér, softvér), hasiace prístroje.

10 - Dýchacie prístroje, dýchacie prístroje na umelé dýchanie, elektrické pásy na lekárske účely, elektrické prístroje na účely akupunktúry, elektrické vyhrievacie vankúše na lekárske účely, laser na lekárske účely, lekárske prístroje a nástroje, masážne prístroje, načúvacie prístroje pre hluchých, ohrievacie vankúšiky (na prvú pomoc), prikrývky elektrické vyhrievacie na lekárske účely, rádiologické prístroje na lekárske účely, rádiové trubice na lekárske účely, resuscitačné prístroje, röntgenové prístroje na lekárske účely, röntgenové zariadenia a prístroje na lekárske účely, teplomery na lekárske účely, teplovzdušné terapeutické zariadenia, tlakomery krvného tlaku, UV lampy na lekárske účely, aerosólové dávkovače na lekárske účely, antikoncepcné prípravky s výnimkou chemických, podporné bandáže, banky lekárske, barly, topánky ortopedické, brušné korzety, pomôcky na čistenie telových dutín, dávkovače piluliek, cumlíky, detské fľaše, chirurgické dlahy, elastické pančuchy na chirurgické účely, fyzioterapeutické zariadenia, hydrostatické postele na lekárske účely, chirurgické prístroje a nástroje, chirurgické nite, chirurgické ihly, chrániče na prsty na lekárske účely, chrániče sluchu, umelé chrupy, implantáty chirurgické, inhalátory, injekčné striekačky na lekárske účely, irigátory, ihly na lekárske účely, kvapkadlá na lekárske účely, pomôcky na dojčenie, masážne prístroje, chirurgické rukavice, teplomery na lekárske účely, prístroje na meranie krvného tlaku, fľaše na lekárske účely, lekárske prístroje a nástroje, lyžice na odmeriavanie liečiv, podložky na lôžka, postele špeciálne vyrobené na lekárske účely, matrace na lekárske účely, misky na lekárske účely, posteľové

misy, nábytok na lekárske účely, nádoby na aplikáciu liekov, elastické nákolenníky, naslúchacie aparáty, naslúchadlá pre nedoslýchavých, nosidlá pre chorých, nože chirurgické, chirurgické odevy do operačných sál, odsávačky materského mlieka, ochranné podušky proti preležaninám, ortopedické pomôcky, elektricky vyhrievané pomôcky na lekárske potreby, protézy vlasové, rúška pre nemocničný personál, tampóny do uší na lekárske účely, fonometre na meranie krvného tlaku, vrecúška s ľadom na lekárske účely, ortopedické vložky do topánok, zubné prístroje a nástroje, podušky na dojčenie.

11 - Radiátory, radiátory ústredného kúrenia, pece, vyhrevné kotly, akumulátory (tepelné, vyhrevné), vykurovacie články, vykurovacie telesá na kúrenie tuhými, tekutými alebo plynými palivami, elektrické vykurovacie telesá, vykurovacie zariadenia, vyhrievacie zariadenia, výmenníky tepla s výnimkou výmenníkov ako častí strojov, prírodné zariadenia ku kúrenárskym a teplárenským kotlom, expanzné nádrže pre ústredné vykurovanie, termostatické ventily (ako súčasť ústredného kúrenia), generátory, konštrukcie pecí a rúr, kotlové rúry do vykurovacích zariadení, zariadenia na ohrev teplej vody a teplovodné kúrenie, teplovodné vykurovacie zariadenia, teplovzdušné zariadenia, zariadenia na výrobu pary, plynové bojler, plynové generátory, prírodné zariadenia ku kúrenárskym a teplárenským kotlom, regenerátory tepla, príslušenstvo na reguláciu vodných a plynových zariadení, regulačno-bezpečnostné zariadenia na plynové potrubia, regulačno-bezpečnostné zariadenia na vodné zariadenia, rošty do pecí, horáky, príslušenstvo rúr zo šamotu, teplovzdušné rúry, komínové rúry, rúry (s výnimkou rúr na experimentálne účely), spaľovne (spaľovacie pece), sporáky, špirály ako časti ohrievacích, ochladzovacích a destilačných zariadení, chladiace zariadenia a stroje, plynové chladiče s výnimkou chladičov ako častí strojov.

12 - Vozidlá, dopravné prostriedky pozemné, vzdušné alebo vodné a ich časti, bezpečnostné pásy na sedadlá automobilov, bezpečnostné sedadlá pre deti do automobilov, batožinové nosiče na vozidlá, opierky na sedadlá automobilov, protišmykové zariadenia na automobilové pneumatiky, protišmykové reťaze, snehové reťaze, odkladacie siete na batožinu na dopravné prostriedky, signalizačné zariadenia pri spätnom chode automobilov, zariadenia na vozidlá proti oslepeniu, zabezpečovacie zariadenia proti odcudzeniu vozidiel, zabezpečovacie poplašné zariadenia proti odcudzeniu vozidiel, príslušenstvo k dopravným prostriedkom.

13 - Balistické strely, balistické zbrane, strelná bavlna, bengálske ohne, bojové vozidlá, delá, kanóny, delové lafety, detonačné kapsle (s výnimkou kapslí ako hračiek), detonačné zátky, detonátory, dusičnan amónny (výbušniny), dynamit, guľomety, harpúny (ako zbrane), harpúny (ako zbrane), hlavne pušiek, hlavne (strelných zbraní), hlavne pušiek, kanóny, delá, kapsle (s výnimkou zábavnej pyrotechniky), kefy na čistenie strelných zbraní, kolískové čapy pre ťažké palné zbrane, lovecké zbrane, lúčiky spúšte (strelných zbraní), lúčiky spúšte na pušky, mìnometry (mažiare), míny, motorizované zbrane, náboje, nábojnice, zariadenia na plnenie nábojnicových pásov, nára-

menné pásy na náboje, acetylinitrocelulóza, obaly na pušky, ohňostroje, olovené gule, olovené strely, pažby, pištoly, podstavce pod strelné zbrane, práchno, pušný prach, prachovnice, prachovnice, projektily (zbrane), pušky, úderníky pušiek, puzdrá na náboje (sumky), puzdrá na pušky, puzdrá na strelné zbrane, pyrotechnické výrobky, pyroxylín (nitrát celulózy) (strelná bavlna), raketomety, rakety, remene cez prsia na nosenie zbraní, revolvery, rozbušky s výnimkou rozbušiek ako hračiek, rozbušky s výnimkou zábavnej pyrotechniky, samozápalné látky, signálne rakety, signálne rakety, slzotvorné zbrane, zbrane so slzotvorným plynom, strelná bavlna, strelné zbrane, hľadáčky strelných zbraní, munícia do strelných zbraní, strelný prach (nálož), balistické strely, sumky (puzdrá na náboje), športové strelné zbrane, tlmiče zbraní, trhaviny, výbušniny, úderníky strelných zbraní, výstražné strely v hmle, vzduchové pištoly (zbrane), zameriavacie zariadenia na kanóny s výnimkou ďalekohľadov, zameriavacie zariadenia na strelné zbrane s výnimkou ďalekohľadov, zameriavacie zrkadlá, zameriavacie zrkadlá na pušky, zápalné poistky (rozbušky), zápalné poistky (zápalné šnúry), zápalné poistky na použitie s mìnami, zápalné šnúry, zariadenia na napĺňanie nábojníc, závery strelných zbraní.

14 - Bižutéria, piercing, imitácie šperkov, manžetové gombíky, kravatové ihlice, imitácie zlata, náhrdelníky, náušnice, ozdobné ihlice, prívesky na kľúče, prstene, výrobky z drahých kovov, zliatin kovov alebo potiahnuté drahými kovmi alebo ich zliatinami, drahokamy a polodrahokamy, hodinky a hodiny a časti uvedeného tovaru, príslušenstvá hodínok vrátane pásov na hodinky, retiazok na hodinky a puzdier na hodinky, klenoty a bižutéria vrátane drobných ozdôb, malých šperkov, manžetových gombičiek, ozdobných ihlíc, ozdoby, schránky a puzdrá na klenoty, váčky na klenoty v tejto triede, medailóniky a odznaky v tejto triede, puzdrá, prívesky a krúžky na kľúče v tejto triede.

15 - Akordeóny, bubny (hudobné nástroje), citary, činely, dirigentské paličky, elektronické hudobné nástroje, flauty, gajdy, gitary, gongy, harmoniky, hracie prstene (plektrum), hudobné nástroje, hudobné skrinky, husle, jazýčky (na fúkačích nástrojoch), klávesy na hudobné nástroje, kobyľky hudobných nástrojov, kolíky na hudobné nástroje, kontrabasy, kože na bubon, ladiace kľúče alebo kladivká, ladičky, nožné páky na hudobné nástroje, opierky na husle, bubenícke paličky, paličky na bubon, puzdrá na hudobné nástroje, sláčiky, hudobné strunové nástroje, struny na hudobné nástroje, tlmiče na hudobné nástroje, trúbky (hudobné nástroje).

16 - Baliaci papier, blahoprajné pohľadnice, brožované knihy, brožúry, brožúrky, bublinové obaly z plastických materiálov (na balenie), časopisy, etikety s výnimkou textilných, fotografie, grafické zobrazenie, grafiky, kalendáre všetkých druhov, kartón, lepenka, kávové filtre papierové, knihy, lepenkové alebo papierové škatule, lepenkové alebo papierové obaly na fľaše, lepenkové platne (papiernický tovar), lepiace pásy na kancelárske účely a použitie v domácnosti, leporéla, mapy, obálky (papiernický tovar), obaly (papiernický tovar), obrazy, papiernický tovar, periodické a neperiodické publikácie, plagáty, predmety

z kartónu, prospekty, pútače z papiera alebo lepenky, reklamné tabule z papiera, kartónu alebo lepenky, reprodukcie grafické, tlačené reklamné materiály, umelohmotné fólie na balenie, vrecia z papiera alebo plastických materiálov, vrecká z papiera alebo plastických materiálov, tlačivá a kancelárske potreby s výnimkou nábytku, umelohmotné fólie na balenie.

17 - Dosky a tyče z plastov - polotovary, hmoty tesniace, upchávkové a izolačné, hadice, polotovary z plastických hmôt v tvare profilov a tvarovaných kusov pre nábytkársky priemysel a stavebníctvo, polotovary z plastických hmôt na výrobu okien, profily z plastických hmôt ako polotovary.

18 - Aktovky, kufríky, batohy, cestovné kufre a tašky, lodné kufre, diplomatické kufríky, držiaky na kufre, chlebníky, ruksaky, kabelky, kabelkové rámy, kufríky s toaletnými potrebami, nákupné tašky, školské tašky, tašky na náradie, plážové tašky, poľovnícke tašky, poľovnícke torby, retiazkové taštičky s výnimkou taštičiek z drahých kovov, tašky na nosenie detí, vaky pre turistov, vaky pre horolezcov, kľúčenký (kožená galantéria), peňaženky, mešteký na peniaze, puzdrá na navštívenky, puzdrá na mobily, puzdrá na doklady, koža zvierat, imitácia kože, jelenica s výnimkou jelenice na čistenie, semiš okrem semišu na čistenie, masťené kože, kožušinové prikrývky, kožušiny, krupóny, kožené nite a šnúrky, kožené podbradníky, kožené náramenné pásy, dáždnyky, obaly na dáždnyky, slnečníky, obaly na hudobné nástroje, cestovné obaly na šaty, kožené remene a remienky, rúčky na kufre, rúčky na dáždnyky, kožené alebo kožou potiahnuté škatule, kožené škatule na klobúky, vrecká z kože na balenie, vychádzkové palice.

19 - Postformingové výrobky z drevotrieskových dosiek, stredne tvrdé drevovláknité dosky, altánky, baraky, budy, debnenie s výnimkou kovového, dlážka parketová, dlážky s výnimkou kovových, vysušené dosky, vysušené dosky ako polotovary, stavebné drevo, dosky, latky, drevené dlážky, drevená dyha, drevené obloženie, interiérové a exteriérové obklady s výnimkou kovových, schodiskové držadlá, stĺpikové zábradlie, drevené balkónové laty a tyče, žrde, drevo opracované, stolárske drevo opracované, drevo pílené, drevo na výrobu sudov, drevo ako polotovar, dvere s výnimkou kovových, dverové prahy s výnimkou kovových, dverové rámy s výnimkou kovových, dyhované drevo, konštrukcie stavebné s výnimkou kovových, krokvy, strešné laty, lišty s výnimkou kovových, mriežky s výnimkou kovových, palisády s výnimkou kovových, parketové výlisky, parkety, palisády s výnimkou kovových, papier stavebný, podvaly s výnimkou kovových, šindle, trstina na stavebné účely, podlahové dosky, preglejka, schodiská s výnimkou kovových, schodnice ako časti schodísk s výnimkou kovových, tvárne drevo, drevotrieskové dosky, hranoly, stavebný materiál nekovový, prenosné domy s výnimkou kovových, kameň prírodný a umelý, plastové okná, plastové dvere, okná s rámami z plastových hmôt, drevené panely, nadpájané výrobky z dreva, lepené drevo, výrobky z lepeného dreva, rámové konštrukcie s výnimkou kovových, skladacie dvere s výnimkou kovových, stavby



prenosné s výnimkou kovových, bidlá, vitráže, vitrážne okná, vonkajšie plášte budov s výnimkou kovových, výplne dverí, zárubne s výnimkou kovových, žiaruvzdorné drevo, žľaby s výnimkou kovových, sololit, sololak, drevovláknité dosky, stredne tvrdé drevovláknité dosky, vysoko tvrdé drevovláknité dosky, tovary zo stredne tvrdých a vysoko tvrdých drevovláknitých dosiek patriace do tejto triedy, kontinuálne lisované lamináty na stavebné účely, vysokotvrdené lamináty na stavebné účely, parapetné dosky s koncovkami z plastických hmôt.

20 - Búdy pre zvieratá, busty z dreva, dekoratívne nástenné ozdoby s výnimkou textilných, detské ohrádky, dosky na krájanie, poličky na písacie stroje, drevené hrany a kostry na nábytok, drevené trámy, dvierka na nábytok, dopravné palety s výnimkou kovových, drevené alebo plastové debny, drevené obaly na fľaše, drevené sudy, drevené trámy, dĺžky, kolíky nekovové, kolísky, koly s výnimkou kovových, komody, kancelársky nábytok, zásuvkové kontajnery, kovanie na okná s výnimkou kovových, kreslá, krosná, latková debna, lavice, pulty, lavičky, lišty plastové na nábytok, mobiliár, nábytok, drevené kostry a hrany na nábytok, nádoby z dreva alebo plastu, stolové pláty, zadné panely ku kuchynským doskám, pánky a závesy s výnimkou kovových, paravány, zásteny, písacie stoly, police nábytkové, príslušenstvo k nábytku s výnimkou kovového, schodiskové zábradlie, stolárske výrobky - tyče patriace do tejto triedy, stolové dosky, stoly, dekoračné dosky ako príslušenstvo k nábytku, hranovacie pásky ako príslušenstvo k nábytku, lamináty a dekoračný laminát ako príslušenstvo k nábytku, protiahavý laminát ako príslušenstvo k nábytku, výrobky z buničiny a z náhrad týchto hmôt ako príslušenstvo k nábytku, obloženie alebo ozdoby na nábytok s výnimkou kovových, obrazové rámy, hoblíce, posteľe, príslušenstvo k nábytku s výnimkou kovového, rebríky plastové alebo drevené, rúčky a rukoväti ako príslušenstvo k nábytku, schodíky s výnimkou kovových, škatule z dreva, školský nábytok, skrinka na hračky, skrinky, sochy z dreva, štítky z dreva, stolárske umelecké výrobky, stoličky, stoličky s otvorom, taburetky, vitríny, nekovové garníže a garnížové prvky, nekovový spojovací materiál.

21 - Krčahy, krčiažky na med, džbány s výnimkou džbánov z drahých kovov, demižóny, poháre, poháriky papierové alebo z plastických hmôt, poháriky s výnimkou pohárikov z drahých kovov, sklenené nádoby, kuchynský a jedálenský riad, bonboniéry okrem bonboniér z drahých kovov, dózy na čaj s výnimkou dóz z drahých kovov, čajové súpravy s výnimkou súprav z drahých kovov, čaše s výnimkou čiaš z drahých kovov, demižóny, likérové súpravy, sklenené nádoby, sklenené obaly, sklenené poháre, vázy s výnimkou váz z drahých kovov, kuchynské potreby, ako hrnce, pokrievky, kanvičky, panvice, formy na pečenie, pekáče, jedálne servisy, porcelán, sklenené riady, servírovacie súpravy, taniere, podnosy a misky, riad do mikrovlnnej rúry, hrnce, hrnčeky, misky, nádoby na pitie, obalové materiály zo skla rôznych tvarov, papierové taniere, papierové podnosy na použitie v domácnosti, poháriky papierové alebo z plastických hmôt, otvárače fliaš, konzerv, uni-

verzálne a ozdobné krájače a vykrajovače, nabe-račky, sitká, cukorničky, soľničky, strúhadlá, ser-vírovacie lopatky, naberačky, sklenené nádoby, ná-doby na cukor, koreničky, stojan na servítky, va-rechy na miešanie, obracačky, kliešte na cukor, múčniky, šalát a špagety, drvič orechov, dávko-vače plastové, vešiaky kuchynského náradia, ku-chynské dosky, plastové podnosy a podložky, ku-chynské rukavice, grily, hriankovače, termosky, tlakové hrnce, ručné mixéry, náčinie a nádoby do kúpeľní, mosadzné kúpeľňové doplnky, nádoby na odpadky, toaletné náčinie, štipce na bielizeň, hrebene, zubné kefky, suveníry patriace do tejto triedy, miniatúry z dreva a materiálov patriacich do tejto triedy, drobné reklamné predmety patriace do tejto triedy.

22 - Konopné povrazy, pokrývky na maskovanie, povrazové rebríky, povrazy na siete, siete na le-žanie, visuté lôžka, siete na maskovanie, povrazy, motúzy, siete, stany, markízy, baldachýny, ne-premokavé plachty, lodné plachty, vrecia a vaky, ktoré nie sú zahrnuté v iných triedach, materiál na čalúnenie a vypchávanie okrem gummy a plastov, surové textilné vlákna, celtovina, dratvy, juta, la-ná, laná na vlečenie vozidiel, obaly na fľaše zo slamy, piliny, perie ako čalúnnický alebo vypcháv-kový materiál, rúno, rybárske siete, srsť zvierat, vypchávky.

23 - Nite a priadze na textilné účely, bavlnené, hodvábné, jutové, kokosové, konopné, ľanové ni-te a priadze, vyšívacie nite a priadze, umelé vlák-na na použitie v textilnom priemysle, ženilkové vlákno, tkaná vlna, bavlna a hodváb.

24 - Posteľná bielizeň, posteľné pokrývky a pri-krývky, prikrývky, obliečky na matrace, obliečky na podušky, obliečky na vankúše, textilné obrú-sky, plachty, obrusy, nie papierové, utierky na riad, textilné utierky, textilné vreckovky, barchet, bavlnené textílie, látky na bielizeň, plátenná bie-lizeň, posteľná a stolová bielizeň, brokáty, buk-ram (hrubé voskované plátno, najmä knihárske), cestovné prikrývky, čalúnnické látky, damask (tkanina), drožet (vzorovaná pretkávaná látka), držia-ky na záclony a závesy z textilných materiálov, dverové závesy, esparto (látka), flanel, flauš, gá-za, závoj (textília), látky z hodvábu, hodvábné tkaniny na tlačové vzory, hrubé plátno, jutová lát-ka, konopné tkaniny, krep (textília), krepon (jem-ná vlnená tkanina), sieťky proti moskytom, kú-peľňové textílie s výnimkou oblečenia, látky s imi-táciou kože, pleteniny (látky), textílie, netkané tex-tílie, vlnené látky, záclonky, textilné alebo ume-lohmotné závesy.

25 - Bielizeň osobná, bielizeň zabraňujúca pote-niu, body bielizeň, bundy, cyklistické oblečenie, čelenky, čiapky, čiapkové šilty, dámske róby a ša-ty, futbalové oblečenie a dresy, gymnastické (te-locvičné) dresy, gamaše, chrániče uší (proti chla-du ako pokrývka hlavy), kombinézy (oblečenie), kombinézy na vodné lyžovanie, kabáty, košele, krátke nohavice, krátke kabátiky, kravaty, kožu-šiny (oblečenie), kostýmy, korzety, kovové časti na obuv a opasky, nohavice, nohavičky, obleče-nie, oblečenie pre motoristov, oblečenie z kože, obuv, odevy, opasky, peleríny, pančuchy a pan-čuchové nohavice, plášte, plavky, pleteniny (oble-čenie), pletiarsky tovar, podprsienky, podvážky, po-lokošele, pokrývky hlavy, ponožky, potníky, pu-

lôvre, pyžamá, rukavice, rukávniky, saká, sandále, spodná bielizeň, spodky, sukne, svetre, šatky, šály, šaty, športová obuv, športové tričká a dresy, spodničky, tielka, tričká, topánky, vesty, uniformy, vrchné ošatenie.

26 - Značky na bielizeň, bordúry, lemy, obruby, brmbolce, brošne (doplňky oblečenia), výstuže golierov, čipky, elastické šnúry, flitre na odevy, galantérny tovar s výnimkou priadzi, ganiere, volány, girlandy, gombíky, háčiky (galantérny tovar), kokardy (galantérny tovar), umelé kvety, vence z umelých kvetov, lemovky, šnúry (galantérny tovar), mašle a stuhy do vlasov, monogramy (značky na bielizni), náprstky na šitie, náramenné pásky, výložky, ozdoby na obuv s výnimkou z drahých kovov, očka na odevy, vypchávkvy, náplečníky na odevy, opaskové pracky, ozdobné brošne, ozdobné ihlice, ozdobné spony, ozdoby do vlasov, ozdoby na klobúky, obuv a šaty s výnimkou ozdôb z drahých kovov, pásky (galantérny tovar), pásky na rukávy, patentné gombíky, patentné uzávery, perie (odevný doplnok), kovové vyšívacie priadze, rozety (galantérny tovar), sieťky na vlasy, sponky do vlasov (ozdobné), strapce (čipkársky tovar), suchý zips, volány, korzetová výstuž, zipsy, zlatá výšivka, žabó, pletacie ihlice, náprstníky, ihelničky, ihelníky, ihly, schránky na šijacie potreby, potreby na vyšívanie, drobnôstky (potreby na vyšívanie).

27 - Koberce a iné podlahové krytiny, dverové rohožky, koberce, koberčeky, predložky, rohože, rohožky, protišmykové rohože, trstinové rohože, linoleum, papierové tapety, umelé trávniky.

28 - Autíčka, automobilové modely, bazény ako objekty na hru a šport, biliardy, boby, topánky na korčuľovanie s pripevnenými korčuľami, zariadenie na bowling, boxerské rukavice, korčule, činky, stolové hry, športové náradie, divadelné masky, šarkany, golfové vybavenie, gymnastické zariadenia, telocvičné zariadenia, hokejky, hojdačky, kolky, šachy, guľky na hranie, hračky, hry, hrkálky, stacionárne bicykle na cvičenie, kapsle do kapsľových pištolí, kolieskové korčule, kolo-bežky, bábky, náradie na lukostreľbu, lyže, surfvacie a vodné lyže, maňušky, lopty, ozdoby na vianočné stromčeky s výnimkou osvetľovacích telies a cukrovínek, hokejky, golfové palice, lyžiarske palice, bábiky, plutvy, puky, športové rukavice bejzbalové, boxerské, golfové, hracie, lyžiarske, šermiarske, siete ako športové potreby, skejtbordy, spoločenské hry, stojany na vianočné stromčeky, vianočné stromčeky umelé, šachovnice, šípky (hra), terče, hracie karty, konfety, športový a hračkársky tovar zaradený v tejto triede.

29 - Bujóny, vývary, bujóny, prípravky na vývary, držky, klobásy, salámy, párky, mäso, mäsové konzervy, mäsové výtlačky, prípravky na výrobu polievok, zeleninové šťavy na varenie, šunka, údeniny, konzervované záhradné bylinky, zeleninové šaláty, jedlá želatína, nakladaná zelenina, nakladaná uhorky, konzervovaná, sušená a zaváraná zelenina a ovocie, konzervované potraviny, arašidy (spracované), bravčová masť, džemy, hrach (konzervovaný), hranolky zemiakové, sušené hrozienka, hydina (nie živá), jedlé oleje a tuky, jogurt, klobásy, salámy, párky, konzervy s rybami, konzervy s ovocím a zeleninou, kyslá kapusta, zemiakové lupienky, margarín, marmeláda, maslo,

mäsové konzervy, mlieko, mliečne výrobky, mrazené ovocie a zelenina, paštety, rybie plátky, konzervované ryby, sardinky, prípravky na výrobu polievok.

30 - Čokoláda, čokoládové a nečokoládové cukrovinky, cukríky, jemné pečivo, vianočné kolekcie a iné cukrovinky na ozdobovanie vianočných stromčekov, pastilky (cukríky), bonbóny, karamelky (cukríky), fondán, želé, komprimáty, mentolové cukríky, čokoládové a nečokoládové tyčinky a keksy, koláčiky, čokoládové nápoje, perníky, medovníky, pralinky, pudíng, sladké drierka (cukrovinky), sušienky, torty, výrobky z kakaa, zákusky, koláče, zmrzlina, žuvačky, pekárenské droždie, kvasnice, prášok do pečiva, cestá, cestá na koláče, cestoviny, droždie do cesta, chlieb, nemynutý chlieb, chlieb všetkých druhov, pečivo (rožky), sucháre, jemné pečivo, sušienky, oblátky, sucháre, keksy, biskvity, zákusky, koláče, sladké a slané žemle koláče s plnkou, krekerky (slané pečivo), cukrovinky, palacinky, perníky, medovníky, piškóty, pirohy (cestoviny), krupica, kukuričná múka, lepok, lístkové cesto, lupienky, vločky (obilninové), vločky (kukuričné), makaróny, maslové, tukové cesto, potravinárska múka, výrobky z múky, müsli, prípravky z obilnín, ovsená múka, ovsená potrava, pšeničná múka (vyrážková), chuťové prísady, príchuti do potravín s výnimkou esencií a éterických olejov, lúpaný jačmeň, mletý jačmeň, múka z jačmeňa, výrobky z kukuričnej múky, sójová múka, pochutiny na báze obilnín, ryža a výrobky z ryže, výrobky expandované, extrudované, aromatické prípravky do potravín, nálevy (na ochutenie), marináda (chuťové prísady), extrakty, nie na lekárske účely, chuťové prísady, korenie, koreniny, zmes korenín, konzervačná soľ, príchuti (arómy), príchuti do koláčov a zákuskov s výnimkou éterických olejov, soľ, cukor, ochutená kuchynská soľ, majonéza, horčica, kečup, sójová omáčka, paradajková omáčka, ocot.

31 - Čerstvé ovocie a zelenina, citrusové ovocie, cibuľa čerstvá, čerstvý hrach, arašidy, mandle, orechy, semená rastlín, sezam, šalát (hlávkový), čerstvé šampiňóny, uhorky, zemiaky, prírodné kvety, rezané kvety, sušené kvety na ozdobu, vence z prírodných kvetov, kvetinové cibule, klíčky semien na botanické účely, korok (surový), kôra (surovina), kríky, krovie, palmy, palmové listy, sušené rastliny ako dekorácia, rašelina (ako podstielka), ružové kríky, sadenice, semená rastlín, stromy, trávniky (prírodné), vianočné stromčeky, záhradné bylinky (čerstvé).

32 - Nealkoholické nápoje, nealkoholické výtlačky z ovocia, nealkoholické aperitívy, príchuti na výrobu nápojov, sirupy na výrobu nápojov, stolové vody, vody ako nápoje, sóda, minerálne vody, ovocné a zeleninové šťavy a džúsy, nealkoholické výtlačky z ovocia, nealkoholické nápoje na báze čaju, pivo, prášky na prípravu šumivých nápojov, príchuti na výrobu nápojov,

33 - Alkoholické nápoje, pivo, brandy, džin, likéry, rum, víno, vodka, koktaily alkoholické, destilované nápoje, alkoholické extrakty, likéry a pálenky, liehoviny.

34 - Absorpčný papier do fajok, bloky, zväzky cigaretových papierikov, byliny na fajčenie, cigaretové filtre, cigaretové násadky s výnimkou násadiet z drahých kovov, cigaretové náustky, ciga-

retové špičky, cigaretový papier, cigarety, cigarety obsahujúce cigaretové náhradky s výnimkou cigariet na lekárske účely, cigarové násadky s výnimkou násadiet z drahých kovov, cigary, čističe na fajky, dózy na tabak s výnimkou dóz z drahých kovov, držiaky na zápalky s výnimkou držiakov z drahých kovov, kazety na cigary s výnimkou tabatierok z drahých kovov, krátke cigary, kresadlá, náustky na cigaretové násadce, náustky na cigaretové špičky, náustky z jantáru na cigarové alebo cigaretové špičky, odrezávače na cigarové špičky (kutery), popolníky s výnimkou popolníkov z drahých kovov, stojany na fajky, šnupavý tabak, tabak, tabatierky s výnimkou tabatierok z drahých kovov, vreckové strojčky na krútenie cigariet, vrecúška na tabak, zápalkové škatuľky s výnimkou škatuliek z drahých kovov, zápalky, zapalovače pre fajčiarov, zásobníky plynu do cigaretových zapalovačov, zväzky cigaretových papierikov, žuvací tabak.

35 - Maloobchodná a veľkoobchodná činnosť s tovarmi uvedeným v tr. 1, 2, 3, 4, 5, 6, 7, 8, 9, 10, 11, 12, 13, 14, 15, 16, 17, 18, 19, 20, 21, 22, 23, 24, 25, 26, 27, 28, 29, 30, 31, 32, 33 a 34, poskytovanie obchodných a podnikateľských informácií, obchodné poradenstvo, obchodný prieskum, konzultácie obchodné, obchodno-informačné kancelárie, dražby, obchodné a ekonomické odhady, hospodárske predpovede, informácie obchodné a podnikateľské, poskytovanie informácií týkajúcich sa dovozu a vývozu, pomoc pri riadení podnikov, marketingové štúdie, expertízna činnosť v obchode, reklamná činnosť, prieskum trhu, rozširovanie reklamných materiálov, sprostredkovanie práce, televízna reklama, rozširovanie vzoriek, reklama, obchodné sprostredkovanie služieb uvedených v triedach 35, 36, 37, 38, 39, 40, 41, 42, 43, 44 a 45.

36 - Finančný lízing, lízing strojov a zariadení, lízing spojený s financovaním, sprostredkovanie nákupu, predaja a prenájmu nehnuteľností, inkasovanie nájomného, kancelárie zaoberajúce sa inkasovaním pohľadávok, lízing motorových vozidiel, oceňovanie a odhady nehnuteľností, prenájom bytov, prenájom nehnuteľností, vedenie nájomných domov, realitné kancelárie, správa nehnuteľností, sprostredkovanie nehnuteľností, poskytovanie úverov.

37 - Čistenie interiérov, izolovanie stavieb, klampiarstvo a inštalatérsvo, kuchynské zariadenia - montáž, lakovanie, maľovanie a natieranie, murárstvo, údržba nábytku, reštaurovanie nábytku, vykonávanie inžinierskych, priemyselných, bytových a občianskych stavieb, montáž okien a dverí, prípravné a pomocné stavebné práce, montáž, kladenie, servis, sanácie a opravy podláh a parkiet, čistenie okien, reštaurovanie nábytku, sklady, výstavba a obnova, stavebníctvo, umelecká stolárska výroba a opravy, vykonávanie inžinierskych a priemyselných stavieb, vykonávanie bytových a občianskych stavieb vrátane vybavenosti sídliskových celkov, prenájom stavebných strojov a zariadení.

38 - Elektronická pošta, informačné kancelárie, komunikácia prostredníctvom optických káblov, počítačová komunikácia, komunikácia pomocou počítačových terminálov, posielanie správ, prenos správ a obrazových informácií pomocou počítača, spro-

stredkovanie uvedených služieb, telekomunikačné služby poskytované prostredníctvom svetovej počítačovej siete (internet), elektronickej pošty a prenosu dát v reálnom čase (prenosu zvuku, obrazu, textu alebo iných dát či informácií) a poskytovanie a sprostredkovanie služieb s tým spojených vrátane poskytovania prístupu a pripojenia k týmto telekomunikačným sieťam vrátane internetu, prevádzkovanie verejnej alebo neverejnej telekomunikačnej siete, telekomunikačný prenos elektronických tlačovín, časopisov, periodík, kníh a iných dát prostredníctvom verejnej alebo neverejnej telekomunikačnej siete vrátane internetu, telekomunikačný prenos informácií na internete vrátane prevádzkovania elektronických nástienok, diskusných skupín a fór a poskytovanie prístupu k online informačným službám dát.

39 - Prenájom miesta na parkovanie, služby parkovania automobilov, prenájom skladísk, prenájom garáží, distribúcia tovaru na dobierku, sprostredkovanie prepravy, skladovanie, prenájom skladov, balenie tovaru, dovoz, doprava, doručovanie tovaru, balenie a doručovanie darčekových a umeleckých predmetov, distribúcia umeleckých predmetov, doručovacie služby, doručovanie tovaru, informácie o balení a doručovaní darčiekov a umeleckých predmetov, kuriérske služby, zabezpečovanie a sprostredkovanie balenia a doručovanie tovaru.

40 - Montáž nábytku a interiérového zariadenia (pre tretie osoby), montáž materiálov na objednávku (pre tretie osoby), úprava nábytku podľa želania zákazníkov, informácie o úprave a spracovaní materiálov, spracovanie a úprava kovov, dreva, plastov, textílií a kožušín, leštenie dreva, farbenie dreva, frézovanie dreva, úprava a spracovanie kovov, obrábanie kovov, výroba energie, zámočnícke práce, galvanizácia, kalenie kovov, pokovovanie kovových materiálov, platovanie, ponikovanie, popúšťanie kovov, rytie, gravírovanie, spájkovanie, zváranie, triedenie odpadu a recyklovateľného materiálu, viazanie kníh, lisovanie plastov, tlakové liatie plastov, recyklácia odpadu z plastov, spracovanie odpadu, najmä polyetylénových odpadových fólií, úprava odpadu, lemovanie alebo obšívanie látok, impregnácia materiálov, poradenská a konzultačná činnosť pri spracovaní a úprave kovov všetkých druhov.

41 - Činnosť v oblasti zábavy, kultúry a športu, činnosť v oblasti zábavy a kultúry a športu na účely kultúrne a zábavné, organizovanie športových podujatí a súťaží, organizovanie súťaží (vedomostných alebo zábavných), organizovanie predstavení (manažérske služby), hudobných a tanečných produkcií, činnosť umeleckej a športovej agentúry, informácie o možnostiach zábavy, filmová tvorba, fotografická reportáž, fotografovanie, organizovanie a plánovanie večierok, organizovanie a vedenie kolokvií, organizovanie a vedenie konferencií, organizovanie a vedenie kongresov, organizovanie a vedenie seminárov, organizovanie a vedenie sympózií, organizovanie audiovizuálnych predstavení na účely kultúrne a zábavné, činnosť umeleckej a športovej agentúry, organizovanie kultúrnych alebo vzdelávacích výstav, organizovanie plesov, usporadúvanie koncertov, organizovanie súťaží krásy, požičiavanie nahratých nosičov zvukových a zvukovo-obrazo-

vých záznamov, prenájom hudobných nástrojov a hudobnej aparatúry, usporadúvanie predstavení divadelných, filmových, koncertných a iných, usporadúvanie koncertov, hudobných a tanečných produkcií, vydavateľská činnosť s výnimkou vydávania reklamných textov, vydávanie periodických a neperiodických publikácií s výnimkou reklamných, zverejňovanie a vydávanie kníh, revue a magazínov, výchovno-zábavné klubové služby, výroba (tvorba) videofilmov, organizovanie živých vystúpení, živé predstavenia.

42 - Profesionálne odborné poradenstvo týkajúce sa dreva a jeho spracovania, nábytku a interiérov, architektonické poradenstvo, interiérová výzdoba, inžinierska činnosť v nábytkárstve, grafický dizajn, navrhovanie (priemyselný dizajn), umelecký dizajn, navrhovanie obalov, obalový dizajn, priemyselný dizajn, štúdie technických projektov, projektová činnosť, výskum a vývoj nových výrobkov (pre zákazníkov), tvorba softvéru.

43 - Služby barov, kaviarne, internetové kaviarne, rýchle občerstvenie (bufety), hotelierske služby, prenájom prednáškových sál, príprava a dodávka jedla na objednávku do domu, reštaurácie, samoobslužné reštaurácie, hotely, prenájom prechodného ubytovania, sprostredkovanie reštauračných a kaviarenských služieb, rezervácia hotelov, rezervácia penziónov, rezervácia prechodného ubytovania, ubytovacie kancelárie (prechodné ubytovanie, hotely, penzióny), sprostredkovanie hotelierskych služieb, zaobstarávanie ubytovania a stravovania v hoteloch, penziónoch, turistických a prázdninových táboroch, ubytovniach, na farmách a rekreačných zariadeniach.

44 - Fyzioterapia, fytooterapia, aromaterapia, akvaterapia, kadernícke salóny, parné kúpele, verejné kúpele na hygienu, lekárske služby, manikúra, masáže, ošetrovateľské služby, salóny krásy, zotavovne, poskytovanie doplnkových zdravotníckych služieb, poskytovanie komplexnej kúpeľnej starostlivosti, prevádzkovanie zariadení slúžiacich na regeneráciu a rekondíciu v súvislosti s poskytovaním zdravotnej starostlivosti, masáže, sanatóriá, verejné kúpele, zdravotnícka starostlivosť, zotavovne.

45 - Poradenstvo v oblasti bezpečnosti, požičiavanie oblečenia, prenájom hasiacich prístrojov, prenájom protipožiarnych alarmov, sprevádzanie do spoločnosti, vrátenie nájdených predmetov, zoznamovacie služby, opatrovanie domácich zvierat doma, nočné stráženie, mediálne služby.

**(540) rosnička**

(731) ROSNIČKA, spol. s r. o., Kopčianska 89, 851 01 Bratislava, SK;

(740) Belička Ivan, Ing., Banská Bystrica, SK;

**(210) 1981-2007**

(220) 2.11.2007

**9 (511) 29**

(511) 29 - Olivy konzervované.

**(540)**



(731) COOP Jednota Slovensko, spotrebné družstvo, Bajkalská 25, 827 18 Bratislava, SK;

**(210) 1982-2007**

(220) 2.11.2007

**9 (511) 29**

(511) 29 - Polievky, polievkové základy, bujóny a mäsové vývary všetkých druhov, tekuté polievky.

**(540) POLIEVKA OD BABIČKY**

(731) COOP Jednota Slovensko, spotrebné družstvo, Bajkalská 25, 827 18 Bratislava, SK;

**(210) 1983-2007**

(220) 2.11.2007

**9 (511) 29**

(511) 29 - Olivy konzervované.

**(540) OLIVY FLAMENGO**

(731) COOP Jednota Slovensko, spotrebné družstvo, Bajkalská 25, 827 18 Bratislava, SK;

**(210) 1984-2007**

(220) 2.11.2007

**9 (511) 29**

(511) 29 - Polievky, polievkové základy, bujóny a mäsové vývary všetkých druhov, tekuté polievky.

**(540)**



(731) COOP Jednota Slovensko, spotrebné družstvo, Bajkalská 25, 827 18 Bratislava, SK;

**(210) 1985-2007**

(220) 2.11.2007

**9 (511) 20, 36, 39**

(511) 20 - Drevené hrany a kostry na nábytok, dvierka na nábytok, kancelársky nábytok, lavičky, plastové lišty na nábytok, nábytok, kovový nábytok, školský nábytok, obloženie alebo ozdoby na nábytok s výnimkou kovových, paravány, zásteny, kartotékové skrinky, stojany na uteráky, interiérové žalúzie a rolety lamelové, okenné interiérové rolety.

36 - Finančný lízing, faktoring, prenájom nehnuteľností, realitné kancelárie, sprostredkovateľská činnosť s nehnuteľnosťami.

39 - Preprava nábytku, kamiónová nákladná doprava, osobná doprava.

**(540) LINE INTERIER**

(731) Ladislav Vikartovský - LINE INTERIER, Rybničná 40, 831 07 Bratislava - Vajnory, SK;

(740) Rabatin Slavomír, Mgr., Bratislava, SK;

**(210) 1986-2007**

(220) 2.11.2007

**9 (511) 20, 36, 39**

(511) 20 - Drevené hrany a kostry na nábytok, dvierka na nábytok, kancelársky nábytok, lavičky, plastové lišty na nábytok, nábytok, kovový nábytok, školský nábytok, obloženie alebo ozdoby na nábytok s výnimkou kovových, paravány, zásteny, kartotékové skrinky, stojany na uteráky, interiérové žalúzie a rolety lamelové, okenné interiérové rolety.

36 - Finančný lízing, faktoring, prenájom nehnuteľností, realitné kancelárie, sprostredkovateľská činnosť s nehnuteľnosťami.

39 - Preprava nábytku, kamiónová nákladná doprava, osobná doprava.

**(540)**

(591) červená, čierna, biela

(731) Ladislav Vikartovský - LINE INTERIER, Rybníčná 40, 831 07 Bratislava - Vajnory, SK;

(740) Rabatin Slavomír, Mgr., Bratislava, SK;

**(210) 1987-2007**

(220) 2.11.2007

**9 (511) 20, 36, 39**

(511) 20 - Drevené hrany a kostry na nábytok, dvierka na nábytok, kancelársky nábytok, lavičky, plastové lišty na nábytok, nábytok, kovový nábytok, školský nábytok, obloženie alebo ozdoby na nábytok s výnimkou kovových, paravány, zásteny, kartotékové skrinky, stojany na uteráky, interiérové žalúzie a rolety lamelové, okenné interiérové rolety.

36 - Finančný lízing, faktoring, prenájom nehnuteľností, realitné kancelárie, sprostredkovateľská činnosť s nehnuteľnosťami.

39 - Preprava nábytku, kamiónová nákladná doprava, osobná doprava.

**(540)**

(591) tmavočervená, čierna, biela

(731) Ladislav Vikartovský - LINE INTERIER, Rybníčná 40, 831 07 Bratislava - Vajnory, SK;

(740) Rabatin Slavomír, Mgr., Bratislava, SK;

**(210) 1988-2007**

(220) 2.11.2007

**9 (511) 20, 36, 39**

(511) 20 - Drevené hrany a kostry na nábytok, dvierka na nábytok, kancelársky nábytok, lavičky, plastové lišty na nábytok, nábytok, kovový nábytok, školský nábytok, obloženie alebo ozdoby na nábytok s výnimkou kovových, paravány, zásteny, kartotékové skrinky, stojany na uteráky, interiérové žalúzie a rolety lamelové, okenné interiérové rolety.

36 - Finančný lízing, faktoring, prenájom nehnuteľností, realitné kancelárie, sprostredkovateľská činnosť s nehnuteľnosťami.

39 - Preprava nábytku, kamiónová nákladná doprava, osobná doprava.

**(540)**

(591) tmavočervená, sivá, biela

(731) Ladislav Vikartovský - LINE INTERIER, Rybníčná 40, 831 07 Bratislava - Vajnory, SK;

(740) Rabatin Slavomír, Mgr., Bratislava, SK;

**(210) 1989-2007**

(220) 2.11.2007

**9 (511) 45**

(511) 45 - Právne služby; poskytovanie právnej pomoci; zastupovanie fyzických a právnických osôb v konaní pred súdmi a inými orgánmi; spisovanie listín; poskytovanie právnych rád; vypracúvanie právnych rozborov a stanovísk; vypracúvanie správ o celkovom postavení právnických osôb v právnych vzťahoch s inými subjektmi práva; sprostredkovanie uzatvorenia zmluvy; poradenstvo v uvedených činnostiach.

**(540)**

• Advokátska kancelária • Law firm

(591) modrá, oranžová

(731) LEGAL COUNSELS s. r. o., Tallerova 10, 811 02 Bratislava, SK;

**(210) 2016-2007**

(220) 6.11.2007

**9 (511) 25, 28, 35**

(511) 25 - Bundy, cyklistické oblečenie, čiapky, futbalová obuv, lyžiarske topánky, nepremokavý odev, odevy (pre športovcov), plavky, pulóvre, rukavice, šály, športová obuv, športové tričká, dresy, topánky na šport.

28 - Bicykle na cvičenie, biliardové gule a stoly, boby, cvičebné náradie, činky, golfové palice, gymnastické zariadenia, hojdačky, hračky, kolieskové korčule, kolobežky, korčule, lopty na hranie, lyže, lyže na surfovanie, obaly na lyže, rakety (športové náradie), rybárske náradie, sánky (športový tovar), snoubordy, škrabky na lyže, vodné lyže, vosky na lyže.

35 - Obchodné a podnikateľské informácie, poradenské služby v obchode, sprostredkovanie v oblasti obchodu s tovarmi, maloobchodná činnosť vo vzťahu k uvedeným tovarom v triede 25 a 28.

**(540)**

(731) Kodaj Andrej, Ing., Platanová 3228/19, 010 01 Žilina, SK;

(740) Mrenica Jaroslav, Ing., Púchov, SK;

(210) 2022-2007

(220) 7.11.2007

9 (511) 35, 38, 42

(511) 35 - Vykonávanie administratívnych prác pomocou výpočtovej techniky, online reklama v počítačovej sieti, automatizované spracovanie údajov, sprostredkovanie nákupu a predaja tovaru v počítačovej sieti internetu.

38 - Online komunikácia prostredníctvom počítačových sietí, elektronická pošta, poskytovanie prístupov do počítačovej siete.

42 - Odborné poradenstvo v oblasti informačných technológií, vytváranie a užívanie počítačových stránok (web) pre zákazníkov, hostovanie na počítačových stránkach (web), služby v oblasti registrácie webdomén, správa registračných databáz, prevádzkovanie internetového serveru, prevádzkovanie internetového portálu.

(540)



(591) zelená, tmavomodrá, čierna

(731) Šeba Peter, Mgr., Štefánikova 828/10, 020 01 Púchov, SK;

(210) 2023-2007

(220) 23.11.2007

9 (511) 16, 35, 39, 41

(511) 16 - Tlačoviny, časopisy, periodiká, publikácie, katalógy, kalendáre.

35 - Reklama, vydávanie a aktualizovanie reklamných materiálov, reklamné agentúry, reklamné služby.

39 - Distribúcia periodickej a neperiodickej tlače a kníh.

41 - Vydávanie periodickej a neperiodickej tlače a kníh s výnimkou reklamných.

(540)



(591) červená, žltá, zelená, modrá, ružová

(731) Bezděk Miroslav, Macharova 3, 851 01 Bratislava, SK;

(210) 2026-2007

(220) 7.11.2007

9 (511) 11, 19, 20, 35

(511) 11 - Bidety; bojler, ohrievače vody; plynové bojler; drezy; fontány ozdobné; kohútiky a kohúty na potrubia; ohrievače do kúpeľa; kúpeľňové armatúry; kúpeľňové obloženia; kúpeľňové vane; prenosné kabíny na parné kúpele; pisoáre; sanitárne (toaletné) prístroje a zariadenia; zariadenia do sauny; vane na sedacie kúpele; záchodové sedadlá; splachovacie zariadenia; splachovače; sprchy; sprchovacie kúty; toaletné (záchodové) misy; toalety (záchody); umývadlá, vane; vaňové príslušenstvá (armatúry); vaňové zariadenia; zmiešavacie batérie na vodovodné potrubia; dezinfekčné dávkovače na toalety; dezinfekčné kontajner na toalety; potrubia ako časti sanitárnej inštalácie; sušiče na ruky do umývárni.

19 - Dlažby s výnimkou kovových; dlaždice s výnimkou kovových; obkladačky stavebné nekovové; mozaiky (stavebníctvo); mramor; obklady stien a priečok s výnimkou kovových.

20 - Nábytok do kúpeľní; police; stojany; prútený nábytok; ratan; skrinky s umývadlom (nábytok); zrkadlá.

35 - Reklama; maloobchod s tovarmi v triedach 11, 19, 20.

(540)



(731) ROKUR, spol. s r. o., Kmeťkova 27, 949 01 Nitra, SK;

(740) Máčajová Mária, Ing., Nitra, SK;

(210) 2028-2007

(220) 8.11.2007

9 (511) 16, 25, 30, 32, 35, 42

(511) 16 - Baliaci papier, blahoprajné pohľadnice, brožované knihy, brožúry, brožúrky, bublinové obaly z plastických materiálov (na balenie), časopisy, etikety s výnimkou textilných, fotografie, galvanotypy (polygrafia), grafické zobrazenie, grafiky, chromolitografie (polygrafia), kalendáre, kartón, lepenka, kávové filtre papierové knihy, lepenkové alebo papierové škatule, lepenkové alebo papierové obaly na fľaše, lepenkové platne (papiernický tovar), lepiace pásy na kancelárske účely a použitie v domácnosti, lepoprelá, mapy, obálky (papiernický tovar), obaly (papiernický tovar), obrazy, papiernický tovar, periodické a neperiodické publikácie, plagáty, polygrafické písmo, predmety z kartónu, prospekty, pútače z papiera alebo lepenky, reklamné tabule z papiera, kartónu alebo lepenky, reprodukcie grafické, tlačené reklamné materiály, umelohmotné fólie na balenie, vrecia z papiera alebo plastických materiálov.

25 - Bielizeň osobná, bielizeň zabraňujúca poteniu, body - bielizeň, bundy, cyklistické oblečenie, čelenky, čiapky, čiapkové šilty, dámske róby a šaty, gymnastické (telocvičné) dresy, gamaše, chrániče uší (proti chladu ako pokrývka hlavy), kombinézy (oblečenie), kombinézy na vodné lyžovanie, kabáty, košele, krátke nohavice, krátke kabátičky, kravaty, kožušiny (oblečenie), kostýmy, korzety, kovové časti na obuv a opasky, nohavice, nohavičky, oblečenie, oblečenie pre motoristov, oblečenie z kože, obuv, odevy, opasky, peleríny, pančuchy a pančuchové nohavice, plášte, plavky, pleteniny (oblečenie), pletiarsky tovar, podprsienky, podvázky, polokošele, pokrývky hlavy, ponožky, potníky, pulóvre, pyžamá, rukavice, rukávniky, saká, sandále, spodná bielizeň, spodky, sukne, svetre, šatky, šály, šaty, športová obuv, športové tričká a dresy, spodničky, tielka, tričká, topánky, vesty, uniformy, vrchné ošatenie.

30 - Čokoláda, čokoládové a nečokoládové cukrovinky, cukríky, jemné pečivo, vianočné kolekcie a iné cukrovinky na ozdobovanie vianočných stromčekov, pastilky (cukríky), bonbóny, karamelky (cukríky), fondán, želé, komprimáty, mentolové cukríky, čokoládové a nečokoládové tyčinky

a keksy, koláčiky, müsli, čokoládové nápoje, perníky, medovníky, pralinky, puding, sladké drievka (cukrovinky), sušienky, torty, výrobky z kaka, zákusky, koláče, zmrzlina, žuvačky, pekárenské droždie, kvasnice, prášok do pečiva, cestá, cestá na koláče, cestoviny, droždie do cesta, chlieb, nekysnutý chlieb, chlieb všetkých druhov, pečivo (rožky), sucháre, oblátky, keksy, biskvity, sladké a slané žemle, koláče s plnkou, krekerky (slané pečivo), cukrovinky, palacinky, piškóty, rohy (cestoviny), krupica, kukuričná múka, lepok, lístkové cesto, lupienky, vločky (obilninové), vločky (kukuričné), makaróny, maslové, tukové cesto, potravinárska múka, výrobky z múky, prípravky z obilnín, ovsená múka, ovsená potrava, pšeničná múka (vyrážková), chuťové prísady, príchuti do potravín s výnimkou esencií a éterických olejov, príchuti do koláčov a zákuskov s výnimkou éterických olejov, lúpaný jačmeň, mletý jačmeň, múka z jačmeňa, výrobky z kukuričnej múky, sójová múka, pochutiny na báze obilnín, ryža a výrobky z ryže, výrobky expandované, extrudované, aromatické prípravky do potravín, nálevy (na ochutenie), marináda (chuťové prísady), extrakty, nie na lekárske účely, korenie, koreniny, zmes korenín, konzervačná soľ, príchuti (arómy), soľ, cukor, ochutená kuchynská soľ, majonéza, horčica, kečup, sójová omáčka, paradajková omáčka, ocot.

32 - Nealkoholické nápoje, ovocné a zeleninové šťavy, výťažky z ovocia, pivo, prášky na prípravu šumivých nápojov, príchuti a prípravky na nápoje, prípravky na výrobu likérov, sódová voda, minerálky, sirupy, sladové nápoje, stolové vody, srvátkové nápoje.

35 - Maloobchodné a veľkoobchodné služby s tovarmi uvedenými v triedach 16, 25, 30 a 32, marketing, reklamná a propagačná činnosť, reklamné agentúry, podpora predaja pre tretie osoby, prieskum trhu, prieskum verejnej mienky, vzťahy s verejnosťou (prieskum vzťahov medzi podnikmi, inštitúciami a spoločenským prostredím), spracovanie textov, sprostredkovateľská činnosť v oblasti predaja reklamných predmetov, vydávanie a aktualizovanie reklamných materiálov, rozširovanie reklamných oznamov, prenájom reklamných materiálov, vydávanie a aktualizovanie reklamných materiálov a zvukovo-obrazových záznamov a periodických a neperiodických publikácií, predvádzanie (služby modeliek) na reklamné účely a podporu predaja, predvádzanie tovaru, obchodné a podnikateľské informácie, komerčné informačné kancelárie, marketingové štúdie, obchodný a podnikateľský prieskum, personálne poradenstvo, pomoc pri riadení obchodnej činnosti, poradenstvo v obchodnej činnosti, obchodný manažment a podnikové poradenstvo, organizovanie audiovizuálnych predstavení na komerčné a reklamné účely, organizovanie výstav na komerčné alebo reklamné účely, vydávanie a rozširovanie reklamných textov, vydávanie reklamných alebo náborových textov, zásielkové reklamné služby, zbieranie údajov do počítačových databáz, zoraďovanie údajov v počítačových databázach, sprostredkovanie obchodu s tovarom, obchodné sprostredkovanie služieb uvedených v triedach 35 a 42.

42 - Grafický dizajn, navrhovanie (priemyselný dizajn), navrhovanie obalov, obalový dizajn, odborné poradenstvo týkajúce sa počítačov a príslušenstva k nim, štúdie technických projektov, projektová činnosť, umelecký dizajn, výskum a vývoj nových výrobkov (pre zákazníkov), prenájom počítačov, servis počítačových programov, počítačové programovanie, poradenské služby v oblasti počítačového hardvéru, poradenské služby v oblasti počítačového softvéru, prenájom počítačového softvéru, tvorba softvéru, návrhy, štruktúrovanie a programovanie či iné vytváranie počítačových programov a počítačových systémov, najmä programového vybavenia internetových, intranetových či iných sieťových serverov, serverových staníc a systémov vrátane ich inštalácie, zavádzania, aktualizácie a údržby, návrhy, štruktúrovanie a programovanie či iné vytváranie báz dát, iných dátových systémov a aplikácií na ich spracovanie vrátane poskytovania prístupu k nim a ich inštalácie, zavádzania, aktualizácie a údržby, návrhy, štruktúrovanie a programovanie či iné vytváranie internetových či intranetových počítačových stránok a nástieniek (webpages a websites) a internetových či intranetových aplikácií vrátane ich inštalácie, zavádzania, aktualizácie a údržby, hosťovanie (poskytovanie voľného priestoru) na internetových či intranetových počítačových stránkach a nástienkach (webpages a websites) alebo hosťovanie (poskytovanie voľného priestoru) v rámci týchto stránok či nástieniek, hosťovanie (poskytovanie voľného priestoru) na internetových či intranetových aplikáciách, prevod a konverzia počítačových programov, dát či iných údajov v elektronickej podobe z rôznych formátov do iných formátov, prevod a konverzia dokumentov, dát či iných údajov z fyzických médií na elektronické médiá, aktualizovanie počítačových programov, hosťovanie na počítačových stránkach (webových stránkach), inštalácia počítačových programov, návrh počítačových systémov, obnovovanie počítačových databáz, počítačové programy (zhotovovanie kópií), prieskum v oblasti využitia počítačov, vytváranie a udržiavanie webových stránok pre zákazníkov.

(540)



(731) Bubák Alexander, Mgr., Kpt. Nálepku 75, 934 01 Levice, SK;

(740) Belička Ivan, Ing., Banská Bystrica, SK;

(210) 2029-2007

(220) 8.11.2007

9 (511) 1, 2, 3, 4, 5, 6, 7, 8, 9, 10, 11, 12, 13, 14, 15, 16, 17, 18, 19, 20, 21, 22, 23, 24, 25, 26, 27, 28, 29, 30, 31, 32, 33, 34, 35, 36, 37, 38, 39, 40, 41, 42, 43, 44, 45

(511) 1 - Adhezíva, gleje - lepidlá s výnimkou glejov na kancelárske účely, lepidlá na priemyselné účely, ochranné a konzervačné prípravky na murivo a obkladačky s výnimkou farieb a olejov, chemické ochranné prípravky patriace do tejto triedy,



prípravky na odlepenie, plastické hmoty ako suroviny, prípravky na odstraňovanie politúry, rozpúšťadlá na laky a fermeže, chemikálie na priemyselné účely, moridlá na kovy, chemikálie na vedecké účely, lesné hospodárstvo, syntetická živica v nespracovanom stave, surové plastické hmoty, priemyselné lepidlá, tmelové konzervačné látky s výnimkou farieb a mazadiel, tmely, spojivá na priemyselné účely, stolárske a nábytkárske lepidlá, konzervačné prípravky na betón s výnimkou farieb a olejov.

2 - Farbivá, laky a moridlá na drevo, konzervačné prípravky na drevo, emailové farby, farbivá na drevo, farby, fermeže, laky, náterové tmely, tmely sklárske, nátery na strešné krytiny, nátery, riedidlá na farby a laky, vodové náterové farby, vosky (prírodné živice).

3 - Kozmetické výrobky a prípravky, masážne gély, gély na nelekárske použitie, voňavkárské výrobky vrátane éterických olejov, vody na vlasy a pleť, pracie a bieliace prípravky, čistiace prípravky, leštiace prípravky, mydlá, tekuté mydlá vrátane medicínálnych, aromatických látok do zákuskov (esencie), kozmetické prípravky, sprchové gély, telové šampóny, toaletné prípravky, toaletné vody, kolínske vody, pleťové vody po holení, parfuméria, éterické oleje, esenciálne oleje, kozmetické potreby, kozmetické prípravky do kúpeľa, kúpeľové soli, kozmetické prípravky na pokožku a vlasy, opaľovacie kozmetické prípravky, líčidlá, pleťové mlieka a vody, epiláčne a depilačné prípravky, šampóny a laky na vlasy, tužidlá na vlasy, balzamy na vlasy, dezodoranty na osobnú potrebu, kozmetické prípravky pre zvieratá, amoniak na použitie ako čistiaci prostriedok, bieliace soli, detergenty s výnimkou detergentov na použitie vo výrobnom procese a na lekárske účely, čistiace prostriedky pre domácnosť, prípravky na odmasťovanie (pre domácnosť), odlakovače, odstraňovače škvŕn, čistiace prípravky na okná a sklo, pracie prípravky, prípravky na čistenie povrchov, prípravky na čistenie zubov, prípravky na odstraňovanie vodného kameňa, sóda na pranie, sóda na bielenie, škrob na pranie a bielizeň, tampóny, toaletné prípravky, vata na kozmetické účely, vatové tyčinky na kozmetické účely.

4 - Alkohol (ako palivo), antracit, benzén, benzín, drevené brikety, drevené uhlie (palivo), elektrická energia, generátorový plyn, kerozín, rafinovaný petrolej, lampové a sviečkové knôty, koks, minerálne palivá, nafta, palivá, podpaľovače, pohonné látky, rašelina (palivo), sviečky (na svietenie), drevené zapalovacie triesky, uhlie, uhoľné brikety, včelí vosk, vosk ako surovina, mazacie oleje, motorové oleje, motorové palivá, benzín, nafta, olej kosťový na priemyselné účely, olej na konzervovanie kože, olej na konzervovanie muriva, olej na textil, oleje do farieb, oleje na odstránenie debneňa (stavebníctvo), palivový olej, plynový olej, priemyselné oleje, priemyselné tuky, repkový olej na priemyselné účely, rezné chladiace kvapaliny, rezné oleje, snečnicový olej na priemyselné účely, zvlhčujúci olej, odformovací olej, vykurovací olej, prísady do mazacích olejov, elektroizolačný olej.

5 - Chemické prípravky na farmaceutické a lekárske účely, obvazy, plachty a tkaniny na lekárske účely, soli na lekárske účely, farmaceutické prípravky, liečivé prípravky do kúpeľa, terapeutické prípravky do kúpeľa, prípravky do perličkových kúpeľov, liečivé kúpeľové soli, liečivá na ľudskú potrebu, teplé zábaly, protireumatické náramky, soli do minerálnych kúpeľov, soli minerálnych vôd, soli na lekárske účely, minerálne soli, bylinkové čaje na lekárske použitie, dietetické látky na lekárske účely, dietetické potraviny na lekárske účely, doplnky výživy na lekárske účely, kúpeľ, kúpele perličkové, liečivé čaje, vonné soli, odtučňovacie čaje na lekárske účely, medicínalne vína a čaje, vitamínové, multivitamínové, multiminerálne prípravky, minerály, stopové prvky vo forme toboliek, tabliet, dražé a piluliek, prípravky posilňujúce a dietetické na liečebné účely, liečivá, drogy, farmaceutické prípravky humánne a veterinárne, vitamíny, chemické prípravky a substancie na farmaceutické prípravky humánne, chemické prípravky a substancie na farmaceutické účely, výrobky zdravotníckej a hygienickej, infúzne roztoky, diagnostické prípravky, vakcíny, séra a výrobky z krvi, kultúry mikroorganizmov, dezinfekčné prostriedky, prípravky baktericídne a fungicídne patriace do tejto triedy, liečebná kozmetika, potrava na farmaceutické účely, oleje na lekárske účely, tabletky na farmaceutické účely, tekuté lieky, lieky vo forme nápojov, liečivé byliny, cukrovinky s liečivými prísadami, doplnky výživy na lekárske účely.

6 - Obyčajné kovy v surovom a polospracovanom stave a ich zliatiny, hliníkové výlisky a polotovary na parapetné dosky a okná, príslušenstvo z ľahanej hliníkovej zliatiny v surovom a povrchovo upravenom prevedení, hliníkové polotovary, stavebný materiál z valcovaného a liateho kovu, kovové garníže, kovové tyče, drobný kovový materiál na okná, dvere a nábytok, zámočnícky tovar patriaci do tejto triedy, kovové rúry, iné výrobky z kovov ako stavebný materiál, okná a dvere z kovov, stavebné kovania, kovový spojovací materiál, kovové kolieska na nábytok, kovové háčiky, drobný železiarsky tovar, parapetné dosky z kovového materiálu, kovania na dvere a okná, kľučky, kovania na nábytok, kovové držadlá, kovové pánty, kovové stolové nohy, kovové konštrukčné časti energetických zariadení vrátane špeciálnych pomocných zariadení.

7 - Stroje a technologické zariadenia prednostne pre zbrojársky priemysel, pre priemysel spracovania plastických hmôt, pre chemický, farmaceutický a potravinársky priemysel, jednorúčelové stroje a technologické zariadenia, ako laboratórne linky, rotorové linky, mechanizované technologické zariadenia najmä na modernizáciu, mechanizáciu a automatizáciu výroby, komplexné technologické linky na univerzálne a jednorúčelové použitie, prototypy a prototypové prvky unikátnych strojov a zariadení, najmä špeciálne nadvstavby na kolesové a pásové podvozky, účelové stroje a zariadenia na potreby zbrojárskej techniky, ako aj časti uvedených strojov a zariadení a príslušenstvo k nim, nástroje a náradie s výnimkou ručného, brúsky (ako časti strojov), drevoobrábacie stroje a ich časti, nástroje a náradie (ručné) mechanické s elektrickým pohonom, pílové



listy (ako časti strojov), píly (stroje), stolové kotúčové píly (ako časti strojov), vrtacie hlavy ako časti strojov, vrtacie korunky ako časti strojov, elektrické ručné vrtáčky, vrtákové skľučovadlá ako časti strojov, vrtáky do kovu a muriva, priemyselné vysávače prachu a podobných nečistôt, nožnice elektrické na plech.

8 - Brúsne kotúče (ručné náradie), frézovacie tŕne, frézy, hoblíky, kladivá (ručné nástroje), kliešte, nástrojové brúsky, ostričky ako nástroje, nitovačky, ručné nástroje, nože, listy píly (ručné nástroje a náradie), pilníky, nástroje, pílové listy (ako časti ručných nástrojov), rámy na ručné píly, rašple, rezače závitov, rezné nože hoblíkov, ručné vrtáčky, sekáče, skrutkovače, stolárske vrtáky, vrtáčky, vrtadlá na závitníky, vrtáky, nebožice, výstružníky, uholníky (ručné nástroje), závitníky (ručné nástroje), zveráky, zveráky pre stolárov a debnárov, nožnice na plech, závitnice ručné, vrtáčky na ručný pohon.

9 - Počítačový softvér, počítačový hardvér, elektronické súčiastky, elektrické súčiastky, prístroje vedecké, námorné, geodetické, elektrické, najmä elektrické zabezpečovacie systémy a zariadenia, prístroje a nástroje fotografické, filmové, optické, prístroje na váženie, meranie, signalizáciu, kontrolu, záchranu a prístroje na vyučovanie, prístroje na záznam, prevod, reprodukciu zvuku alebo obrazu, magnetické suporty zvukových záznamov, gramofónové platne, automatické distribútory a mechanizmy na mince, zapisovacie pokladnice, kalkulačné stroje, prístroje na spracovanie informácií, počítače (hardvér, softvér), hasiace prístroje.

10 - Dýchacie prístroje, dýchacie prístroje na umelé dýchanie, elektrické pásy na lekárske účely, elektrické prístroje na účely akupunktúry, elektrické vyhrievacie vankúše na lekárske účely, laser na lekárske účely, lekárske prístroje a nástroje, masážne prístroje, načúvacie prístroje pre hluchých, ohrievacie vankúšiky (na prvú pomoc), prikrývky elektrické vyhrievacie na lekárske účely, rádiologické prístroje na lekárske účely, rádiové trubice na lekárske účely, resuscitačné prístroje, röntgenové prístroje na lekárske účely, röntgenové zariadenia a prístroje na lekárske účely, teplomery na lekárske účely, teplovzdušné terapeutické zariadenia, tlakomery krvného tlaku, UV lampy na lekárske účely, aerosólové dávkovače na lekárske účely, antikoncepcné prípravky s výnimkou chemických, podporné bandáže, banky lekárske, barly, topánky ortopedické, brušné korzety, pomôcky na čistenie telových dutín, dávkovače piluliek, cumlíky, detské fľaše, chirurgické dlahy, elastické pančuchy na chirurgické účely, fyzioterapeutické zariadenia, hydrostatické postele na lekárske účely, chirurgické prístroje a nástroje, chirurgické nite, chirurgické ihly, chrániče na prsty na lekárske účely, chrániče sluchu, umelé chrupy, implantáty chirurgické, inhalátory, injekčné striekačky na lekárske účely, irigátory, ihly na lekárske účely, kvapkadlá na lekárske účely, pomôcky na dojčenie, masážne prístroje, chirurgické rukavice, teplomery na lekárske účely, prístroje na meranie krvného tlaku, fľaše na lekárske účely, lekárske prístroje a nástroje, lyžice na odmeriavanie liečiv, podložky na lôžka, posteľe špeciálne vyrobené na lekárske účely, matrace na lekárske účely, misky na lekárske účely, posteľové

misy, nábytok na lekárske účely, nádobky na aplikáciu liekov, elastické nákolenníky, naslúchacie aparáty, naslúchadlá pre nedoslýchavých, nosidlá pre chorých, nože chirurgické, chirurgické odevy do operačných sál, odsávačky materského mlieka, ochranné podušky proti preležaninám, ortopedické pomôcky, elektricky vyhrievané pomôcky na lekárske potreby, protézy vlasové, rúška pre nemocničný personál, tampóny do uší na lekárske účely, fonometre na meranie krvného tlaku, vrecúška s ľadom na lekárske účely, ortopedické vložky do topánok, zubné prístroje a nástroje, podušky na dojčenie.

11 - Radiátory, radiátory ústredného kúrenia, pece, vyhrevné kotly, akumulátory (tepelné, vyhrevné), vykurovacie články, vykurovacie telesá na kúrenie tuhými, tekutými alebo plynými palivami, elektrické vykurovacie telesá, vykurovacie zariadenia, vyhrievacie zariadenia, výmenníky tepla s výnimkou výmenníkov ako častí strojov, prírodné zariadenia ku kúrenárskym a teplárenským kotlom, expanzné nádrže pre ústredné vykurovanie, termostatické ventily (ako súčasť ústredného kúrenia), generátory, konštrukcie pecí a rúr, kotlové rúry do vykurovacích zariadení, zariadenia na ohrev teplej vody a teplovodné kúrenie, teplovodné vykurovacie zariadenia, teplovzdušné zariadenia, zariadenia na výrobu pary, plynové bojlerly, plynové generátory, prírodné zariadenia ku kúrenárskym a teplárenským kotlom, regenerátory tepla, príslušenstvo na reguláciu vodných a plynových zariadení, regulačno-bezpečnostné zariadenia na plynové potrubia, regulačno-bezpečnostné zariadenia na vodné zariadenia, rošty do pecí, horáky, príslušenstvo rúr zo šamotu, teplovzdušné rúry, komínové rúry, rúry (s výnimkou rúr na experimentálne účely), spaľovne (spaľovacie pece), sporáky, špirály ako časti ohrievacích, ochladzovacích a destilačných zariadení, chladiace zariadenia a stroje, plynové chladiče s výnimkou chladičov ako častí strojov.

12 - Vozidlá, dopravné prostriedky pozemné, vzdušné alebo vodné a ich časti, bezpečnostné pásy na sedadlá automobilov, bezpečnostné sedadlá pre deti do automobilov, batožinové nosiče na vozidlá, opierky na sedadlá automobilov, protišmykové zariadenia na automobilové pneumatiky, protišmykové reťaze, snehové reťaze, odkladacie siete na batožinu na dopravné prostriedky, signalizačné zariadenia pri spätnom chode automobilov, zariadenia na vozidlá proti oslepeniu, zabezpečovacie zariadenia proti odcudzeniu vozidiel, zabezpečovacie poplašné zariadenia proti odcudzeniu vozidiel, príslušenstvo k dopravným prostriedkom.

13 - Balistické strely, balistické zbrane, strelná bavlna, bengálske ohne, bojové vozidlá, delá, kanóny, delové lafety, detonačné kapsle (s výnimkou kapslí ako hračiek), detonačné zátky, detonátory, dusičnan amónny (výbušniny), dynamit, guľomety, harpúny (ako zbrane), hlavne (pušiek), hlavne (strelných zbraní), kapsle (s výnimkou zábavnej pyrotechniky), kefy na čistenie strelných zbraní, kolískové čapy pre ťažké palné zbrane, lovecké zbrane, lúčiky spúšte (strelných zbraní), lúčiky spúšte na pušky, mýnomety (mažiare), mýny, motorizované zbrane, náboje, nábojnice, zariadenia na plnenie nábojnicových pásov, náramenné pásy na náboje, acetylnitrocelulóza, obaly

na pušky, ohňostroje, olovené gule, olovené strely, pažby, pištole, podstavce pod strelné zbrane, práchno, pušný prach, prachovnice, projektily (zbrane), pušky, úderníky pušiek, zameriavacie zrkadlá pušiek, puzdrá na náboje (sumky), puzdrá na pušky, puzdrá na strelné zbrane, pyrotechnické výrobky, pyroxylín (nitrát celulózy) (strelná bavlna), raketometry, rakety, remene cez prsia na nosenie zbraní, revolvery, rozbušky s výnimkou rozbušiek ako hračiek, rozbušky s výnimkou zábavnej pyrotechniky, samozápalné látky, signálne rakety, slzotvorné zbrane, zbrane so slzotvorným plynom, strelné zbrane, hľadáčky strelných zbraní, munícia do strelných zbraní, strelný prach (nálož), športové strelné zbrane, tlmiče zbraní, trhaviny, výbušniny, úderníky strelných zbraní, výstražné strely v hmle, vzduchové pištole (zbrane), zameriavacie zariadenia na kanóny s výnimkou ďalekohľadov, zameriavacie zariadenia na strelné zbrane s výnimkou ďalekohľadov, zameriavacie zrkadlá, zápalné poistky (rozbušky), zápalné poistky (zápalné šnúry), zápalné poistky na použitie s mínami, zápalné šnúry, zariadenia na naplnenie nábojníc, závery strelných zbraní.

14 - Bižutéria, piercing, imitácie šperkov, manžetové gombíky, kravatové ihlice, imitácie zlata, náhrdelníky, náušnice, ozdobné ihlice, prívesky na kľúče, prstene, výrobky z drahých kovov, zliatin kovov alebo potiahnuté drahými kovmi alebo ich zliatinami, drahokamy a polodrahokamy, hodinky a hodiny a časti uvedeného tovaru, príslušenstvá hodínok vrátane pásov na hodinky, retiazok na hodinky a puzdier na hodinky, klenoty a bižutéria vrátane drobných ozdôb, malých šperkov, manžetových gombičiek, ozdobných ihlíc, ozdoby, schránky a puzdrá na klenoty, vāčky na klenoty v tejto triede, medailóniky a odznaky v tejto triede, puzdrá, prívesky a krúžky na kľúče v tejto triede.

15 - Akordeóny, bubny (hudobné nástroje), citary, činely, dirigentské paličky, elektronické hudobné nástroje, flauty, gajdy, gitary, gongy, harmoniky, hracie prstene (plektrum), hudobné nástroje, hudobné skrinky, husle, jazýčky (na fúkových nástrojoch), klávesy na hudobné nástroje, kobyľky hudobných nástrojov, kolíky na hudobné nástroje, kontrabasy, kože na bubon, ladiace kľúče alebo kladivká, ladičky, nožné páky pre hudobné nástroje, opierky na husle, paličky (bubenícke), paličky na bubon, puzdrá na hudobné nástroje, sláčiky, strunové nástroje (hudobné), struny na hudobné nástroje, tlmiče na hudobné nástroje, trúbky (hudobné nástroje).

16 - Baliaci papier, blahoprajné pohľadnice, brožované knihy, brožúry, brožúrky, bublinové obaly z plastických materiálov (na balenie), časopisy, etikety s výnimkou textilných, fotografie, grafické zobrazenie, grafiky, kalendáre všetkých druhov, kartón, lepenka, kávové filtre papierové, knihy, lepenkové alebo papierové škatule, lepenkové alebo papierové obaly na fľaše, lepenkové platne (papiernický tovar), lepiace pásy na kancelárske účely a použitie v domácnosti, leporelá, mapy, obálky (papiernický tovar), obaly (papiernický tovar), obrazy, papiernický tovar, periodické a neperiodické publikácie, plagáty, predmety z kartónu, prospekty, pútače z papiera alebo lepenky, reklamné tabule z papiera, kartónu alebo

lepenky, reprodukcie grafické, tlačené reklamné materiály, umelohmotné fólie na balenie, vrecia z papiera alebo plastických materiálov, vrecká z papiera alebo plastických materiálov, tlačivá a kancelárske potreby s výnimkou nábytku, umelohmotné fólie na balenie.

17 - Dosky a tyče z plastov - polotovary, hmoty tesniace, upchávkové a izolačné, hadice, polotovary z plastických hmôt v tvare profilov a tvarovaných kusov pre nábytkársky priemysel a stavebníctvo, polotovary z plastických hmôt na výrobu okien, profily z plastických hmôt ako polotovary.

18 - Aktovky, kufríky, batohy, cestovné kufre a tašky, lodné kufre, diplomatické kufríky, držiakky na kufre, chlebníky, ruksaky, kabelky, kabelkové rámy, kufríky s toaletnými potrebami, nákupné tašky, školské tašky, tašky na náradie, plážové tašky, poľovnícke tašky, poľovnícke torby, retiazkové taštičky s výnimkou taštičiek z drahých kovov, tašky na nosenie detí, vaky pre turistov, vaky pre horolezcov, kľúčenky (kožená galantéria), peňaženky, meštekky na peniaze, puzdrá na navštievenky, puzdrá na mobily, puzdrá na doklady, koža zvierat, imitácia kože, jelenica s výnimkou jelenice na čistenie, semiš okrem semišu na čistenie, mastené kože, kožušínové prikrývky, kožušiny, krupóny, kožené nite a šnúrky, kožené podbradníky, kožené náramenné pásy, dáždnyky, obaly na dáždnyky, slnečníky, obaly na hudobné nástroje, cestovné obaly na šaty, kožené remene a remienky, rúčky na kufre, rúčky na dáždnyky, kožené alebo kožou potiahnuté škatule, kožené škatule na klobúky, vrecká z kože na balenie, vychádzkové palice.

19 - Postformingové výrobky z drevotrieskových dosiek, stredne tvrdé drevovláknité dosky, altánky, baraky, búdy, debnenie s výnimkou kovového, dlážka parketová, dlážky s výnimkou kovových, vysušené dosky, vysušené dosky ako polotovary, stavebné drevo, dosky, latky, drevené dlážky, drevená dyha, drevené obloženie, interiérové a exteriérové obklady s výnimkou kovových, schodiskové držadlá, stĺpikové zábradlie, drevené balkónové lavy a tyče, žrde, drevo opracované, stolárske drevo opracované, drevo pílené, drevo na výrobu sudov, drevo ako polotovar, dvere s výnimkou kovových, dverové prahy s výnimkou kovových, dverové rámy s výnimkou kovových, dýhované drevo, konštrukcie stavebné s výnimkou kovových, krokvy, strešné lavy, lišty s výnimkou kovových, mriežky s výnimkou kovových, palisády s výnimkou kovových, parketové výlisky, parkety, papier stavebný, podvaly s výnimkou kovových, šindle, trstina na stavebné účely, podlahové dosky, preglejka, schodiská s výnimkou kovových, schodnice ako časti schodísk s výnimkou kovových, tvárne drevo, drevotrieskové dosky, hranoly, stavebný materiál nekovo- vý, prenosné domy s výnimkou kovových, kameň prírodný a umelý, plastové okná, plastové dvere, okná s rámami z plastových hmôt, drevené panely, nadpájané výrobky z dreva, lepené drevo, výrobky z lepeného dreva, rámové konštrukcie s výnimkou kovových, skladacie dvere s výnimkou kovových, stavby prenosné s výnimkou kovových, bidlá, vitráže, vitrážne okná, vonkajšie plášte budov s výnimkou kovových, výplne dverí, zárubne

s výnimkou kovových, žiaruvzdorné drevo, žľaby s výnimkou kovových, sololit, sololak, drevovláknité dosky, stredne tvrdé drevovláknité dosky, vysoko tvrdé drevovláknité dosky, tovary zo stredne tvrdých a vysoko tvrdých drevovláknitých dosiek patriace do tejto triedy, kontinuálne lisované lamináty na stavebné účely, vysokotvrdené lamináty na stavebné účely, parapetné dosky s koncovkami z plastických hmôt.

20 - Búdy pre zvieratá, busty z dreva, dekoratívne nástenné ozdoby s výnimkou textilných, detské ohrádky, dosky na krájanie, poličky na písacie stroje, drevené hrany a kostry na nábytok, drevené trámy, dvierka na nábytok, dopravné palety s výnimkou kovových, drevené alebo plastové debny, drevené obaly na fľaše, drevené sudy, drevené trámy, dážky, kolíky nekovové, kolísky, koly s výnimkou kovových, komody, kancelársky nábytok, zásuvkové kontajnery, kovanie na okná s výnimkou kovových, kreslá, krosná, latková debna, lavice, pulty, lavičky, lišty plastové na nábytok, mobiliár, nábytok, drevené kostry a hrany na nábytok, nádoby z dreva alebo plastu, stolové pláty, zadné panely ku kuchynským doskám, pánky a závesy s výnimkou kovových, paravány, zásteny, písacie stoly, police nábytkové, príslušenstvo k nábytku s výnimkou kovového, schodiskové zábradlie, stolárske výrobky - tyče patriace do tejto triedy, stolové dosky, stoly, dekoračné dosky ako príslušenstvo k nábytku, hranovacie pásky ako príslušenstvo k nábytku, lamináty a dekoračný laminát ako príslušenstvo k nábytku, protiahavý laminát ako príslušenstvo k nábytku, výrobky z buničiny a z náhrad týchto hmôt ako príslušenstvo k nábytku, obloženie alebo ozdoby na nábytok s výnimkou kovových, obrazové rámy, hoblice, posteľ, príslušenstvo k nábytku s výnimkou kovového, rebríky plastové alebo drevené, rúčky a rukoväti ako príslušenstvo k nábytku, schodíky s výnimkou kovových, škatule z dreva, školský nábytok, skrinka na hračky, skrinky, sochy z dreva, štitky z dreva, stolárske umelecké výrobky, stoličky, stoličky s otvorom, taburetky, vitríny, nekovové garniže a garnižové prvky, nekovový spojovací materiál.

21 - Krčahy, krčiažky na med, džbány s výnimkou džbánov z drahých kovov, demižóny, poháre, poháriky papierové alebo z plastických hmôt, poháriky s výnimkou pohárikov z drahých kovov, sklenené nádoby, kuchynský a jedálenský riad, bonboniéry okrem bonboniér z drahých kovov, dózy na čaj s výnimkou dóz z drahých kovov, čajové súpravy s výnimkou súprav z drahých kovov, čaše s výnimkou čiaš z drahých kovov, líkérové súpravy, sklenené obaly, sklenené poháre, vázy s výnimkou váz z drahých kovov, kuchynské potreby ako hrnce, pokrievky, kanvičky, panvice, formy na pečenie, pekáče, jedálne servisy, porcelán, sklenené riady, servírovacie súpravy, tanieri, podnosy a misky, riad do mikrovlnnej rúry, hrnce, hrnčeky, misy, misky, nádoby na pitie, obalové materiály zo skla rôznych tvarov, papierové tanieri, papierové podnosy na použitie v domácnosti, otvárateľa fľaš, konzerv, univerzálne a ozdobné krájače a vykrajovače, naberačky, sitká, cukorničky, soľničky, strúhadlá, servírovacie lopatky, naberačky, nádoby na cukor, koreničky, stojan na servítky, varechy na miešanie, obracačky,

kliešte na cukor, múčniky, šalát a špagety, drvič orechov, dávkovače plastové, vešiaky kuchynského náradia, kuchynské dosky, plastové podnosy a podložky, kuchynské rukavice, grily, hriankovače, termosky, tlakové hrnce, ručné mixéry, náčinie a nádoby do kúpeľní, mosadzné kúpeľňové doplnky, nádoby na odpadky, toaletné náčinie, štipce na bielizeň, hrebene, zubné kefky, suveníry patriace do tejto triedy, miniatúry z dreva a materiálov patriacich do tejto triedy, drobné reklamné predmety patriace do tejto triedy.

22 - Konopné povrazy, pokrývky na maskovanie, povrazové rebríky, povrazy na siete, siete na ležanie, visuté lôžka, siete na maskovanie, povrazy, motúzy, siete, stany, markízy, baldachýny, nepremokavé plachty, lodné plachty, vrecia a vaky, ktoré nie sú zahrnuté v iných triedach, materiál na čalúnenie a vypchávanie okrem gumy a plastov, surové textilné vlákna, celtovina, dratvy, juta, laná, laná na vlečenie vozidiel, obaly na fľaše zo slamy, piliny, perie ako čalúnnický alebo vypchávkový materiál, rúno, rybárske siete, srst' zvierat, vypchávkvy.

23 - Nite a priadze na textilné účely, bavlnené, hodvábné, jutové, kokosové, konopné, ľanové nite a priadze, vyšívacie nite a priadze, umelé vlákna na použitie v textilnom priemysle, žienilkové vlákno, tkaná vlna, bavlna a hodváb.

24 - Posteľná bielizeň, posteľné pokrývky a prikrývky, prikrývky, obliečky na matrace, obliečky na podušky, obliečky na vankúše, textilné obrúsky, plachty, obrusy, nie papierové, utierky na riad, textilné utierky, textilné vreckovky, barchet, bavlnené textílie, látky na bielizeň, plátenná bielizeň, posteľná a stolová bielizeň, brokáty, bukrám (hrubé voskované plátno, najmä knihárske), cestovné prikrývky, čalúnnické látky, damask (tkanina), drožet (vzorovaná pretkávaná látka), držiaky na záclony a závesy z textilných materiálov, dverové závesy, esparto (látka), flanel, flauš, gáza, závoj (textília), látky z hodvábu, hodvábné tkaniny na tlačové vzory, hrubé plátno, jutová látka, konopné tkaniny, krep (textília), krepom (jemná vlnená tkanina), sieťky proti moskytom, kúpeľňové textílie s výnimkou oblečenia, látky s imitáciou kože, pleteniny (látky), textílie, netkané textílie, vlnené látky, záclonky, textilné alebo umelohmotné závesy.

25 - Bielizeň osobná, bielizeň zabraňujúca poteniu, body bielizeň, bundy, cyklistické oblečenie, čelenky, čiapky, čiapkové šilky, dámske róby a šaty, futbalové oblečenie a dresy, gymnastické (telocvičné) dresy, gamaše, chrániče uší (proti chladu ako pokrývka hlavy), kombinézy (oblečenie), kombinézy na vodné lyžovanie, kabáty, košele, krátke nohavice, krátke kabátiky, kravaty, kožušiny (oblečenie), kostýmy, korzety, kovové časti na obuv a opasky, nohavice, nohavičky, oblečenie, oblečenie pre motoristov, oblečenie z kože, obuv, odevy, opasky, peleríny, pančuchy a pančuchové nohavice, plášte, plavky, pleteniny (oblečenie), pletiarsky tovar, podprsienky, podvázky, polokošele, pokrývky hlavy, ponožky, potníky, pulóvre, pyžamá, rukavice, rukávniky, saká, sandále, spodná bielizeň, spodky, sukne, svetre, šatky, šály, šaty, športová obuv, športové tričká a dresy, spodničky, tielka, tričká, topánky, vesty, uniformy, vrchné ošatenie.

26 - Značky na bielizeň, bordúry, lemy, obruby, brmbolce, brošne (doplňky oblečenia), výstuže golierov, čipky, elastické šnúry, flitre na odevy, galantérny tovar s výnimkou priadzí, ganiere, volány, girlandy, gombíky, háčiky (galantérny tovar), kokardy (galantérny tovar), umelé kvety, vence z umelých kvetov, lemovky, šnúry (galantérny tovar), mašle a stuhy do vlasov, monogramy (značky na bielizni), náprstky na šitie, náramenné pásky, výložky, ozdoby na obuv s výnimkou z drahých kovov, očka na odevy, vypchávkvy, náplecníky na odevy, opaskové pracky, ozdobné brošne, ozdobné ihlice, ozdobné spony, ozdoby do vlasov, ozdoby na klobúky, obuv a šaty s výnimkou ozdôb z drahých kovov, pásky (galantérny tovar), pásky na rukávy, patentné gombíky, patentné uzávery, perie (odevný doplnok), kovové vyšívacie priadze, rozety (galantérny tovar), sieťky na vlasy, sponky do vlasov (ozdobné), strapce (čipkársky tovar), suchý zips, volány, korzertová výstuž, zipsy, zlatá vyšívka, žabó, pletacie ihlice, náprstníky, ihelničky, ihelníky, ihly, schránky na šitie potreby, potreby na vyšívanie, drobnôstky (potreby na vyšívanie).

27 - Koberce a iné podlahové krytiny, dverové rohožky, koberce, koberčeky, predložky, rohože, rohožky, protišmykové rohože, trstinové rohože, linoleum, papierové tapety, umelé trávniky.

28 - Autíčka, automobilové modely, bazény ako objekty na hru a šport, biliardy, boby, topánky na korčuľovanie s pripevnenými korčuľami, zariadenie na bowling, boxerské rukavice, korčule, činky, stolové hry, športové náradie, divadelné masky, šarkany, golfové vybavenie, gymnastické zariadenia, telocvičné zariadenia, hokejky, hojdačky, kolký, šachy, guľky na hranie, hračky, hry, hrkálky, stacionárne bicykle na cvičenie, kapsle do kapsľových pištolí, kolieskové korčule, kolobežky, bábky, náradie na lukostreľbu, lyže, surfvacie a vodné lyže, maňušky, lopty, ozdoby na vianočné stromčeky s výnimkou osvetľovacích telies a cukrovíniok, golfové palice, lyžiarske palice, bábiky, plutvy, puky, športové rukavice bejzbalové, boxerské, golfové, hracie, lyžiarske, šermiarske, siete ako športové potreby, skejtboardy, spoločenské hry, stojany na vianočné stromčeky, vianočné stromčeky umelé, šachovnice, šípky (hra), terče, hracie karty, konfety, športový a hračkársky tovar zaradený v tejto triede.

29 - Bujóny, vývary, prípravky na vývary, držky, klobásy, salámy, párky, mäso, mäsové konzervy, mäsové výťažky, prípravky na výrobu polievok, zeleninové šťavy na varenie, šunka, údeniny, konzervované záhradné bylinky, zeleninové šaláty, jedlá želatína, nakladaná zelenina, nakladané uhorky, konzervovaná, sušená a zaváraná zelenina a ovocie, konzervované potraviny, arašidy (spracované), bravčová masť, džemy, hrach (konzervovaný), hranolky zemiakové, sušené hrozienka, hydina (nie živá), jedlé oleje a tuky, jogurt, konzervy s rybami, konzervy s ovocím a zeleninou, kyslá kapusta, zemiakové lupienky, margarín, marmeláda, maslo, mlieko, mliečne výrobky, mrazené ovocie a zelenina, paštéty, rybie plátky, konzervované ryby, sardinky.

30 - Čokoláda, čokoládové a nečokoládové cukrovinky, cukríky, jemné pečivo, vianočné kolekcie a iné cukrovinky na ozdobovanie vianočných

stromčekov, pastilky (cukríky), bonbóny, karamelky (cukríky), fondán, želé, komprimáty, mentolové cukríky, čokoládové a nečokoládové tyčinky a keksy, koláčiky, müsli, čokoládové nápoje, perníky, medovníky, pralinky, puding, sladké drierka (cukrovinky), sušienky, torty, výrobky z kakaa, zákusky, koláče, zmrzlina, žuvačky, pekárenské droždie, kvasnice, prášok do pečiva, cestá, cestá na koláče, cestoviny, droždie do cesta, chlieb, nekysnutý chlieb, chlieb všetkých druhov, pečivo (rožky), sucháre, sušienky, oblátky, sucháre, keksy, biskvity, sladké a slané žemle, koláče s plnkou, krekerky (slané pečivo), cukrovinky, palacinky, piškóty, pirohy (cestoviny), krupica, kukuričná múka, lepok, lístkové cesto, lupienky, vločky (obilninové), vločky (kukuričné), makaróny, maslové, tukové cesto, potravinárska múka, výrobky z múky, prípravky z obilnín, ovsená múka, ovsená potrava, potravinárska múka, pšeničná múka (vyrážková), chuťové prísady, príchuti do potravín s výnimkou esencií a éterických olejov, príchuti do koláčov a zákuskov s výnimkou éterických olejov, lúpaný jačmeň, mletý jačmeň, múka z jačmeňa, výrobky z kukuričnej múky, sójová múka, pochutiny na báze obilnín, ryža a výrobky z ryže, výrobky expandované, extrudované, aromatické prípravky do potravín, nálevy (na ochutenie), marináda (chuťové prísady), extrakty nie na lekárske účely, korenie, koreniny, zmes korenín, konzervačná soľ, príchuti (arómy), soľ, cukor, ochutená kuchynská soľ, majonéza, horčica, kečup, sójová omáčka, paradajková omáčka, ocot.

31 - Čerstvé ovocie a zelenina, citrusové ovocie, cibuľa čerstvá, čerstvý hrach, arašidy, mandle, orechy, semená rastlín, sezam, šalát (hlávkový), čerstvé šampiňóny, uhorky, zemiaky, prírodné kvety, rezané kvety, sušené kvety na ozdoby, vence z prírodných kvetov, kvetinové cibule, klíčky semien na botanické účely, korok (surový), kôra (surovina), kríky, krovie, palmy, palmové listy, sušené rastliny ako dekorácia, rašelina (ako podstielka), ružové kríky, sadenice, semená rastlín, stromy, trávniky (prírodné), vianočné stromčeky, záhradné bylinky (čerstvé).

32 - Nealkoholické nápoje, nealkoholické výťažky z ovocia, nealkoholické aperitívy, príchuti na výrobu nápojov, sirupy na výrobu nápojov, stolové vody, vody ako nápoje, sóda, minerálne vody, ovocné a zeleninové šťavy a džúsy, nealkoholické výťažky z ovocia, nealkoholické nápoje na báze čaju, pivo, prášky na prípravu šumivých nápojov.

33 - Alkoholické nápoje, brandy, džin, likéry, rum, víno, vodka, koktaily alkoholické, destilované nápoje, alkoholické extrakty, likéry a pálenky, liehoviny.

34 - Absorpčný papier do fajok, bloky, zväzky cigaretových papierikov, byliny na fajčenie, cigaretové filtre, cigaretové násadky s výnimkou násadiok z drahých kovov, cigaretové náustky, cigaretové špičky, cigaretový papier, cigarety, cigarety obsahujúce cigaretové náhradky s výnimkou cigariet na lekárske účely, cigarové násadky s výnimkou násadiok z drahých kovov, cigary, čističe na fajky, dózy na tabak s výnimkou dóz z drahých kovov, držiaky na zápalky s výnimkou držiakov z drahých kovov, kazety na cigary s výnimkou tabatierok z drahých kovov, krátke cigary, kre-

sadlá, náustky na cigaretové násadce, náustky na cigaretové špičky, náustky z jantáru na cigarové alebo cigaretové špičky, odrezávače na cigarové špičky (kutery), popolníky s výnimkou popolníkov z drahých kovov, stojany na fajky, šnupavý tabak, tabak, tabatierky s výnimkou tabatierok z drahých kovov, vreckové strojčky na krútenie cigariet, vrecúška na tabak, zápalkové škatuľky s výnimkou škatuliek z drahých kovov, zápalky, zapalovače pre fajčiarov, zásobníky plynu do cigaretových zapalovačov, zväzky cigaretových papierikov, žuvací tabak.

35 - Maloobchodná a veľkoobchodná činnosť s tovarmi uvedeným v tr. 1, 2, 3, 4, 5, 6, 7, 8, 9, 10, 11, 12, 13, 14, 15, 16, 17, 18, 19, 20, 21, 22, 23, 24, 25, 26, 27, 28, 29, 30, 31, 32, 33 a 34, poskytovanie obchodných a podnikateľských informácií, obchodné poradenstvo, obchodný prieskum, konzultácie obchodné, obchodno-informačné kancelárie, dražby, obchodné a ekonomické odhady, hospodárske predpovede, informácie obchodné a podnikateľské, poskytovanie informácií týkajúcich sa dovozu a vývozu, pomoc pri riadení podnikov, marketingové štúdie, expertízna činnosť v obchode, reklamná činnosť, prieskum trhu, rozširovanie reklamných materiálov, sprostredkovanie práce, televízna reklama, rozširovanie vzoriek, reklama, obchodné sprostredkovanie služieb uvedených v triedach 35, 36, 37, 38, 39, 40, 41, 42, 43, 44 a 45.

36 - Finančný lízing, lízing strojov a zariadení, lízing spojený s financovaním, sprostredkovanie nákupu, predaja a prenájmu nehnuteľností, inkasovanie nájomného, kancelárie zaoberajúce sa inkasovaním pohľadávok, lízing motorových vozidiel, oceňovanie a odhady nehnuteľností, prenájom bytov, prenájom nehnuteľností, vedenie nájomných domov, realitné kancelárie, správa nehnuteľností, sprostredkovanie nehnuteľností, poskytovanie úverov.

37 - Čistenie interiérov, izolovanie stavieb, klampiarstvo a inštalatérsvo, kuchynské zariadenia - montáž, lakovanie, maľovanie a natieranie, murárstvo, údržba nábytku, reštaurovanie nábytku, vykonávanie inžinierskych, priemyselných, bytových a občianskych stavieb, montáž okien a dverí, prípravné a pomocné stavebné práce, montáž, kladenie, servis, sanácie a opravy podláh a parkiet, čistenie okien, reštaurovanie nábytku, sklady, výstavba a obnova, stavebníctvo, umelecká stolárska výroba a opravy, vykonávanie inžinierskych a priemyselných stavieb, vykonávanie bytových a občianskych stavieb vrátane vybavenosti sídliskových celkov, prenájom stavebných strojov a zariadení.

38 - Elektronická pošta, informačné kancelárie, komunikácia prostredníctvom optických káblov, počítačová komunikácia, komunikácia pomocou počítačových terminálov, posielanie správ, prenos správ a obrazových informácií pomocou počítača, sprostredkovanie uvedených služieb, telekomunikačné služby poskytované prostredníctvom svetovej počítačovej siete (internet), elektronickej pošty a prenosu dát v reálnom čase (prenosu zvuku, obrazu, textu alebo iných dát či informácií) a poskytovanie a sprostredkovanie služieb s tým spojených vrátane poskytovania prístupu a pripojenia k týmto telekomunikačným sieťam vrátane

internetu, prevádzkovanie verejnej alebo neverejnej telekomunikačnej siete, telekomunikačný prenos elektronických tlačovín, časopisov, periodík, kníh a iných dát prostredníctvom verejnej alebo neverejnej telekomunikačnej siete vrátane internetu, telekomunikačný prenos informácií na internete vrátane prevádzkovania elektronických násteniek, diskusných skupín a fór a poskytovanie prístupu k online informačným službám dát.

39 - Prenájom miesta na parkovanie, služby parkovania automobilov, prenájom skladísk, prenájom garáží, distribúcia tovaru na dobierku, sprostredkovanie prepravy, skladovanie, prenájom skladov, balenie tovaru, dovoz, doprava, doručovanie tovaru, balenie a doručovanie darčkových a umeleckých predmetov, distribúcia umeleckých predmetov, doručovacie služby, doručovanie tovaru, informácie o balení a doručovaní darčkov a umeleckých predmetov, kuriérske služby, zabezpečovanie a sprostredkovanie balenia a doručovanie tovaru.

40 - Montáž nábytku a interiérového zariadenia (pre tretie osoby), montáž materiálov na objednávku (pre tretie osoby), úprava nábytku podľa želania zákazníkov, informácie o úprave a spracovaní materiálov, spracovanie a úprava kovov, dreva, plastov, textilí a kožušín, leštenie dreva, farbenie dreva, frézovanie dreva, úprava a spracovanie kovov, obrábanie kovov, výroba energie, zámočnícke práce, galvanizácia, kalenie kovov, pokovovanie kovových materiálov, plátovanie, ponikovanie, popúšťanie kovov, rytie, gravírovanie, spájkovanie, zváranie, triedenie odpadu a recyklovateľného materiálu, viazanie kníh, lisovanie plastov, tlakové liatie plastov, recyklácia odpadu z plastov, spracovanie odpadu, najmä polyetylénových odpadových fólií, úprava odpadu, lemovanie alebo obšívanie látok, impregnačné materiálov, poradenská a konzultačná činnosť pri spracovaní a úprave kovov všetkých druhov.

41 - Činnosť v oblasti zábavy, kultúry a športu, organizovanie športových podujatí a súťaží, organizovanie súťaží (vedomostných alebo zábavných), organizovanie predstavení (manažérske služby), hudobných a tanečných produkcií, činnosť umeleckej a športovej agentúry, informácie o možnostiach zábavy, filmová tvorba, fotografická reportáž, fotografovanie, organizovanie a plánovanie večierkov, organizovanie a vedenie kolokvií, organizovanie a vedenie konferencií, organizovanie a vedenie kongresov, organizovanie a vedenie seminárov, organizovanie a vedenie sympózií, organizovanie audiovizuálnych predstavení na účely kultúrne a zábavné, činnosť umeleckej a športovej agentúry, organizovanie kultúrnych alebo vzdelávacích výstav, organizovanie plesov, usporadúvanie koncertov, organizovanie súťaží krásy, požičkovanie nabratých nosičov zvukových a zvukovo-obrazových záznamov, prenájom hudobných nástrojov a hudobnej aparatúry, usporadúvanie predstavení divadelných, filmových, koncertných a iných, usporadúvanie koncertov, hudobných a tanečných produkcií, vydavateľská činnosť s výnimkou vydávania reklamných textov, vydávanie periodických a neperiodických publikácií s výnimkou reklamných, zverejňovanie a vydávanie kníh, revue a magazínov, výchovno-zábavné klubové služby, výroba (tvorba) videofilmov, organizovanie živých vystúpení, živé predstavenia.

42 - Profesionálne odborné poradenstvo týkajúce sa dreva a jeho spracovania, nábytku a interiérov, architektonické poradenstvo, interiérová výzdoba, inžinierska činnosť v nábytkárstve, grafický dizajn, navrhovanie (priemyselný dizajn), umelecký dizajn, navrhovanie obalov, obalový dizajn, štúdie technických projektov, projektová činnosť, výskum a vývoj nových výrobkov (pre zákazníkov), tvorba softvéru.

43 - Služby barov, kaviarne, internetové kaviarne, rýchle občerstvenie (bufety), hotelierske služby, prenájom prednáškových sál, príprava a dodávka jedla na objednávku do domu, reštaurácie, samoobslužné reštaurácie, hotely, prenájom prechodného ubytovania, sprostredkovanie reštauračných a kaviarenských služieb, rezervácia hotelov, rezervácia penziónov, rezervácia prechodného ubytovania, ubytovacie kancelárie (prechodné ubytovanie, hotely, penzióny), sprostredkovanie hotelierskych služieb, zaobstarávanie ubytovania a stravovania v hoteloch, penziónoch, turistických a prázdninových táboroch, ubytovniach, na farmách a rekreačných zariadeniach.

44 - Fyzioterapia, fytooterapia, aromaterapia, akvaterapia, kadernícke salóny, parné kúpele, verejné kúpele na hygienu, lekárske služby, manikúra, masáže, ošetrovateľské služby, salóny krásy, zotavovne, poskytovanie doplnkových zdravotníckych služieb, poskytovanie komplexnej kúpeľnej starostlivosti, prevádzkovanie zariadení slúžiacich na regeneráciu a rekondíciu v súvislosti s poskytovaním zdravotnej starostlivosti, masáže, sanatóriá, verejné kúpele, zdravotnícka starostlivosť, zotavovne.

45 - Poradenstvo v oblasti bezpečnosti, požičiavanie oblečenia, prenájom hasiacich prístrojov, prenájom protipožiarnych alarmov, sprevádzanie do spoločnosti, vrátenie nájdených predmetov, zoznamovacie služby, opatrovanie domácich zvierat doma, nočné stráženie, mediačné služby.

(540)



- (591) zelená, hnedá, žltá, oranžová, biela, čierna  
 (731) ROSNIČKA, spol. s r. o., Kopčianska 89, 851 01 Bratislava, SK;  
 (740) Belička Ivan, Ing., Banská Bystrica, SK;

(210) 2033-2007

(220) 8.11.2007

9 (511) 41

(511) 41 - Prevádzkovanie hracích automatov, prevádzkovanie priestorov s hracími automatmi, hranie o peniaze, prevádzkovanie kasín, zábava, pobavenie, nočné kluby.

(540) **UNIVERS**

- (731) Valenčík Rastislav, Ing., SNP 763/21, 905 01 Senica, SK;  
 (740) Kubicová, Benkóczki, Baláž - advokáti, Bratislava, SK;

(210) 2034-2007

(220) 8.11.2007

9 (511) 41

(511) 41 - Prevádzkovanie hracích automatov, prevádzkovanie priestorov s hracími automatmi, hranie o peniaze, prevádzkovanie kasín, zábava, pobavenie, nočné kluby.

(540) **AG PLAY**

- (731) Valenčík Rastislav, Ing., SNP 763/21, 905 01 Senica, SK;  
 (740) Kubicová, Benkóczki, Baláž - advokáti, Bratislava, SK;

(210) 2035-2007

(220) 8.11.2007

9 (511) 41

(511) 41 - Prevádzkovanie hracích automatov, prevádzkovanie priestorov s hracími automatmi, hranie o peniaze, prevádzkovanie kasín, zábava, pobavenie, nočné kluby.

(540) **IR GAME**

- (731) Valenčík Rastislav, Ing., SNP 763/21, 905 01 Senica, SK;  
 (740) Kubicová, Benkóczki, Baláž - advokáti, Bratislava, SK;

(210) 2036-2007

(220) 8.11.2007

9 (511) 41

(511) 41 - Prevádzkovanie hracích automatov, prevádzkovanie priestorov s hracími automatmi, hranie o peniaze, prevádzkovanie kasín, zábava, pobavenie, nočné kluby.

(540) **SLOVAKIA PLAY**

- (731) Valenčík Rastislav, Ing., SNP 763/21, 905 01 Senica, SK;  
 (740) Kubicová, Benkóczki, Baláž - advokáti, Bratislava, SK;

(210) 2037-2007

(220) 8.11.2007

9 (511) 41

(511) 41 - Prevádzkovanie hracích automatov, prevádzkovanie priestorov s hracími automatmi, hranie o peniaze, prevádzkovanie kasín, zábava, pobavenie, nočné kluby.

(540) **FUN - 3**

- (731) Valenčík Rastislav, Ing., SNP 763/21, 905 01 Senica, SK;  
 (740) Kubicová, Benkóczki, Baláž - advokáti, Bratislava, SK;

(210) 2038-2007

(220) 8.11.2007

9 (511) 41

(511) 41 - Prevádzkovanie hracích automatov, prevádzkovanie priestorov s hracími automatmi, hranie o peniaze, prevádzkovanie kasín, zábava, pobavenie, nočné kluby.

(540) **UNIVERS GROUP**

- (731) Valenčík Rastislav, Ing., SNP 763/21, 905 01 Senica, SK;  
 (740) Kubicová, Benkóczki, Baláž - advokáti, Bratislava, SK;

**(210) 2039-2007**

(220) 8.11.2007

**9 (511) 41**

(511) 41 - Prevádzkovanie hracích automatov, prevádzkovanie priestorov s hracími automatmi, hranie o peniaze, prevádzkovanie kasín, zábava, pobavenie, nočné kluby.

**(540) AUTO GAMES SLOVAKIA**

(731) Valeník Rastislav, Ing., SNP 763/21, 905 01 Senica, SK;

(740) Kubicová, Benkóczki, Baláž - advokáti, Bratislava, SK;

**(210) 2044-2007**

(220) 8.11.2007

**9 (511) 3, 7, 9, 12, 16, 35, 38, 39, 42**

(511) 3 - Voňavkárské výrobky, parfumy; vonné oleje; kozmetické prípravky (kozmetika); mydlá.

7 - Elektrické kávové mlynčeky; elektrické kuchynské stroje; práčky; elektrické kuchynské roboty; umývačky riadu; vysávače; elektrické stroje na tepovanie kobercov.

9 - Autorádiá; diaľkové ovládače; ďalekohľady; prístroje na zaznamenávanie času; kompas; disky magnetické; disky kompaktné; disky optické; fotoaparáty; gramofóny; faxy; magnetofóny; magnetické pásky; magnetické nosiče údajov; mikroprocesory; modemy; monitory; myši; nosiče údajov optické; okuliare proti oslneniu; okuliare; okuliarové sklá; rámy na okuliare; rádioprijímače a videoprijímače; počítače, počítačové pamäte; periférne zariadenia k počítačom; počítačový softvér; rozhrania k počítačom; tlačiarne k počítačom; telefónne prístroje, mobily; televízne prijímače, videá; zábavné zariadenia prispôbené na fungovanie len spolu s televíznymi prijímačmi, domáce kiná; zvukové nahrávky - disky; zvukové nahrávky - nosiče; videokazety, prehrávače; elektrické žehličky.

12 - Motorové vozidlá, najmä osobné automobily a motorky, a ich príslušenstvo patriace do triedy 12.

16 - Reklamné tlačoviny.

35 - Propagačná činnosť; reklama; komerčné využitie internetu v oblastiach komerčných internetových médií - internetový obchod všetkých druhov; internetové obchodovanie formou licitácie.

38 - Rozširovanie informačných materiálov prostredníctvom televízie, rozhlasu a elektronickej dátovej telekomunikačnej siete, najmä prostredníctvom internetu.

39 - Doprava.

42 - Tvorba elektronických informačných materiálov; tvorba a správa webových stránok.

**(540)**

(731) Ayrumyan Grigor, Štefánikova 33, 811 05 Bratislava, SK; Lazarov Ivan, Krížna 38, 811 07 Bratislava, SK;

(740) Čechvalová Dagmar, Bratislava, SK;

**(210) 2048-2007**

(220) 9.11.2007

**9 (511) 35, 41**

(511) 35 - Pomoc pri riadení obchodnej činnosti; organizovanie výstav na komerčné alebo reklamné účely; reklama (online) v počítačovej komunikačnej sieti; vyhľadávanie sponzorov.

41 - Prekladateľské služby; organizovanie kultúrnych alebo vzdelávacích výstav.

**(540)**

(591) modrá, čierna, červená

(731) Slovensko-japonská obchodná komora, Národná 9743/5, 821 07 Bratislava, SK;

(740) InLaw, s. r. o., Bratislava, SK;

**(210) 2056-2007**

(220) 12.11.2007

**9 (511) 14, 18, 24, 25**

(511) 14 - Drahé kovy a ich zliatiny, výrobky z drahých kovov alebo výrobky pokovované drahými kovmi, ktoré nie sú zahrnuté v iných triedach; šperky, drahokamy; hodinárske výrobky a iné chronometre.

18 - Usne, koženky a výrobky z týchto materiálov nezahrnuté v iných triedach; koža, surové kože; kufre a cestovné tašky; dáždniky, slnečníky a vychádzkové palice; biče, postroje a sedlárske výrobky.

24 - Textilie a textilné výrobky, ktoré nie sú zahrnuté v iných triedach; posteľné prikrývky a pokrývky na stôl.

25 - Odevy, obuv a pokrývky hlavy.

**(540)**

(731) Blanárová Cecília, Hlavná 6, 091 01 Stropkov, SK;

**(210) 2057-2007**

(220) 12.11.2007

**9 (511) 24, 25**

(511) 24 - Textilie a textilné výrobky, ktoré nie sú zahrnuté v iných triedach; posteľné prikrývky a pokrývky na stôl.

25 - Odevy, obuv a pokrývky hlavy.

**(540)**

(731) Blanárová Cecília, Hlavná 6, 091 01 Stropkov, SK;



**(210) 2061-2007**

(220) 12.11.2007

**9 (511) 14, 21, 35**

(511) 14 - Šperky, klenoty, hodinky, budíky, hodiny, retiazky, prívesky, náramky, prstene, náušnice, náhrdelníky, šperkovnice, stopky, štras, strieborné ozdoby, umelecké diela z drahých kovov, polodrahokamy, perly, ozdoby, medaily, mince, medailóny, amulety, ingoty z drahých kovov, brošne ako šperky, jantár, diamanty, drahé kamene, drahé kovy ako surovina alebo polotovar, sochy z drahých kovov, elektrické hodiny a hodinky.

21 - Umelecké diela z porcelánu, terakoty alebo zo skla, sošky z porcelánu, terakoty alebo skla, sochy z porcelánu, terakoty alebo zo skla, maľované výrobky zo skla, sklenené poháre, krištál (výrobky z krištáľového skla), figuríny z porcelánu, terakoty alebo zo skla, busty z porcelánu, terakoty alebo skla, porcelán, porcelánové ozdoby, dekorácie, riad (porcelánový alebo hlinený), keramika na použitie v domácnosti, ozdobné stolové misy, hrnce, hrnčeky, pivové poháre, šálky, taniere, bonboniéry, cukorničky, čajníky, čajové súpravy, dózy na čaj, džbány, flakóny, fľaše, jedálenské súpravy, karafy, koreničky, krčahy, majolika, maselníčky, misky, misky na polievku, podnosy (táčne), podnosy na použitie v domácnosti, poháriky, kuchynský riad, soľničky, vázy.

35 - Analýzy nákupných cien, veľkoobchodných cien, pomoc pri riadení obchodnej činnosti, obchodné informácie a rady spotrebiteľom, obchodný alebo podnikateľský prieskum, obchodný manažment a podnikové poradenstvo, organizovanie výstav na obchodné a reklamné účely, poradenstvo v obchodnej činnosti, podpora predaja (pre tretie osoby).

**(540)**

(591) svetlo hnedá

(731) J-UNIT, s. r. o., Hviezdoslavova 72/52, 053 04 Spišské Podhradie, SK;

**(210) 2101-2007**

(220) 15.11.2007

**9 (511) 4, 6, 9, 16, 37, 39**

(511) 4 - Skvapalnený plyn, skvapalnený plyn vo fľašiach.

6 - Zásobníky na skvapalnený plyn, fľaše na skvapalnený plyn, plynová armatúra k zásobníkom na skvapalnený plyn a k fľašiam na skvapalnený plyn.

9 - Meracie zariadenia na meranie teploty a tlaku, elektrické meracie zariadenia.

16 - Tlačoviny, publikácie, brožúry, katalógy.

37 - Konštrukcia, inštalácia, kontrola a údržba zásobníkov na skvapalnený plyn a potrubí na skvapalnený plyn.

39 - Prenájom zásobníkov na skvapalnený plyn a cisterien na skvapalnený plyn.

**(540)**

(591) žltá, červená, čierna, biela, bledomodrá, tmavomodrá

(731) Flaga PROGAS, spol. s r. o., Na Bielenisku 4, 902 01 Pezinok, SK;

(740) Valovičová Dagmar, JUDr., Bratislava, SK;

**(210) 2141-2007**

(220) 23.11.2007

**9 (511) 9, 35, 42**

(511) 9 - Počítačové softvéry; nahraté počítačové programy; stroje a zariadenia na spracovanie údajov; počítače a ich časti; počítačové príslušenstvo; periférne zariadenia počítačov.

35 - Reklamná činnosť, sprostredkovanie reklamy, prieskum trhu, sprostredkovanie obchodu s tovarmi, podnikateľské poradenstvo; automatizované spracovanie dát; obchodné sprostredkovanie služieb uvedených v triede 42.

42 - Tvorba, výroba a vývoj počítačových softvérov; zhotovovanie kópií počítačových programov; prevod a konverzia počítačových softvérov a údajov; servis počítačových programov; tvorba databáz a ich obnovovanie; inštalácia a zabezpečovanie prevádzky softvéru; poskytovanie softvérov; návrh, optimalizácia, vývoj a realizácia informačných technológií a počítačových systémov; poradenské, konzultačné, informačné a expertízne služby v oblasti počítačových softvérov, informačných systémov, počítačov, zariadení na spracovanie dát a programov na spracovanie dát; prenájom počítačov, príslušenstva k počítačom, informačných systémov a počítačového softvéru.

**(540)**

(591) modrá, biela

(731) WALTEC, a. s., Miletičova 23, 821 09 Bratislava, SK;

(740) Žovicová Viera, Mgr., Bratislava, SK;

**(210) 2143-2007**

(220) 23.11.2007

**9 (511) 9, 35, 38, 41, 42**

(511) 9 - Telekomunikačná technika a výpočtová technika všetkého druhu, najmä počítače (vrátane počítačových doplnkov); počítačové programy, najmä počítačové programy na prístup na internet a jeho použitie, počítačové programy na riadenie siete, počítačové programy na záznam, spracovanie, príjem, reprodukciu, prenos, modifikáciu, komprimovanie a dekomprimovanie dát, počítačové programy stiahnuté z telekomunikačnej siete; počítačové hry; počítačový softvér na umožnenie pripojenia k bázam dát a k internetu; počítačový



softvér na umožnenie vyhľadávania dát; vysielacie elektronických signálov; telegrafy; telefónne prístroje; prenosné telefóny; modemy; vysielacie zariadenia; zvukové nahrávacie a prehrávacie zariadenia; routery, multimediálne prijímače (Magio Box); magnetické karty; elektronické publikácie stiahnuté z telekomunikačnej siete; televízne prijímače; kinofilmy, videokazety, videopásky.

35 - Zbieranie údajov do počítačových databáz, zoraďovanie údajov v počítačových databázach, spracovanie textu, reklama (online) na počítačovej komunikačnej sieti, televízna reklama, prenájom reklamného času vo všetkých komunikačných médiách; poradenstvo odborné obchodné, odkazovacie telefónne služby pre neprítomných predplatiteľov, vyhľadávanie informácií v počítačových súboroch pre zákazníkov, vydávanie a aktualizovanie reklamných textov, maloobchodné a veľkoobchodné služby s telekomunikačnou a výpočtovou technikou; sprostredkovanie obchodu s tovarom; obchodné alebo podnikateľské poradenstvo.

38 - Telekomunikačné a komunikačné služby; najmä služby zabezpečujúce vstup do telekomunikačnej siete, poskytovanie telekomunikačného pripojenia do svetovej počítačovej siete, poskytovanie užívateľského prístupu do svetovej počítačovej siete, počítačová komunikácia, poskytovanie priestoru na diskusiu na internete, poskytovanie prístupu do databáz, komunikácia prostredníctvom optických káblov, komunikácia pomocou počítačových terminálov, telefonické služby, elektronická pošta, hlasová odkazová služba, telekonferenčné služby, prenosy správ faxmi, prenosy správ a obrázkových informácií pomocou počítačov, prenos signálov pomocou satelitu, televízne vysielanie, vysielanie káblovej televízie, telekonferenčné služby, telekomunikačné informácie, poskytovanie telekomunikačných kanálov pre telenákupy, služby poskytované elektronickými tabuľkami, prenájom prístupového času do svetových počítačových sietí, prenájom telefónov, prenájom modemov, prenájom telekomunikačných prístrojov.

41 - Poskytovanie (online) elektronických publikácií bez možnosti kopírovania, poskytovanie (online) počítačových hier, prenájom filmov, prenájom televíznych prijímačov, výroba televíznych programov, zábava, organizovanie a vedenie konferencií, seminárov a workshopov poskytované online prostredníctvom telekomunikačného spojenia alebo počítačovej siete; publikácia textov s výnimkou reklamných, prenájom kinematografických filmov, prenájom audionahrávok, informácie o možnostiach rekreácie, zábavy, výchove a vzdelávaní.

42 - Počítačové programovanie (vrátane aktualizácie), obnovovanie počítačových databáz, návrh počítačových systémov, prevod a konverzia počítačových programov a údajov (okrem fyzickej konverzie), poskytovanie internetových vyhľadávačov, prenájom webových serverov, vytváranie a udržiavanie počítačových stránok (webových) pre zákazníkov, prenájom počítačového softvéru, prenájom počítačov, štúdie technických projektov, expertízy (inžinierske práce), kalibrácia.

## (540) Magio Optik

(731) Slovak Telekom, a. s., Karadžičova 10, 825 13 Bratislava, SK;

(210) 2148-2007

(220) 26.11.2007

9 (511) 35

(511) 35 - Analýzy nákladov, obchodné alebo podnikateľské informácie, vyhľadávanie informácií v počítačových súboroch pre zákazníkov, komerčné informačné kancelárie, marketingové štúdie, nábor zamestnancov, obchodný alebo podnikateľský prieskum, obchodný manažment a podnikové poradenstvo, personálne poradenstvo, zbieranie údajov do počítačových databáz, zoraďovanie údajov v počítačových databázach, poradenstvo pri vedení podnikov, poradenstvo v obchodnej činnosti, posudzovanie efektívnosti prevádzky a racionalizácie práce, prieskum trhu, poskytovanie pomoci pri riadení obchodných alebo priemyselných podnikov, riadenie priemyselných alebo obchodných podnikov, sprostredkovateľne práce, vedenie kartoték v počítači, výber osôb pomocou psychologických testov, vyhľadávanie informácií v počítačových súboroch, zbieranie údajov do počítačových databáz, zoraďovanie údajov v počítačových databázach.

## (540) TALENT HUNTERS

(731) VIVAX Management, s. r. o., Moyzesova 868/67, 017 01 Považská Bystrica, SK;

(740) Pataj Marián, JUDr., Banská Bystrica, SK;

(210) 2152-2007

(220) 26.11.2007

9 (511) 36

(511) 36 - Služby v oblasti nehnuteľností; sprostredkovanie kúpy, predaja a prenájmu nehnuteľností.

(540)



(591) biela, modrá, červená

(731) REALPROGRES, s. r. o., Kláštorská 63, 949 01 Nitra, SK;

(210) 2159-2007

(220) 28.11.2007

9 (511) 35, 36, 39, 41, 43

(511) 35 - Administratívna správa hotelov; spravovanie hotelov; public relations; reklama; online reklama na počítačovej komunikačnej sieti; reklamné agentúry; televízna reklama.

36 - Sprostredkovateľská činnosť s nehnuteľnosťami; prenájom kancelárskych priestorov; prenájom nehnuteľností; realitné kancelárie; správa nehnuteľností; správstvo.

39 - Prenájom skladov.

41 - Akadémie; prenájom dekorácií; diskotéky; golfové ihriská; hranie o peniaze; hudobné skladateľské služby; informácie o možnostiach rek-

reácie; informácie o možnostiach rozptýlenia; informácie o možnostiach zábavy; informácie o výchove a vzdelávaní; prevádzkovanie kasín; výchovno-zábavné klubové služby; kluby zdravia (telesné cvičenia); koncertné siene, sály; organizovanie a vedenie konferencií, kongresov, nočných klubov; obveselenie; organizovanie plesov; organizovanie predstavení (manažérske služby); organizovanie súťaží krásy; prekladateľské služby; služby pre oddych a rekreáciu; organizovanie a vedenie seminárov; organizovanie a plánovanie večierkov; organizovanie a vedenie koncertov; zábava, pobavenie.

43 - Služby barov; bufety (rýchle občerstvenie); hotelierske služby; jedálne a závodné jedálne; kaviarne; motelové služby; penzióny; poskytovanie hotelového ubytovania; prenájom prednáškových sál; prenájom stoličiek, stolov, obrusov a sklenených výrobkov; príprava a dodávka jedál na objednávku do domu; samoobslužné reštaurácie; reštaurácie (jedálne); rezervácia hotelov; rezervácia penziónov; ubytovacie kancelárie (hotely, penzióny); prenájom prechodného ubytovania.

(540)



(591) hnedá, krémová

(731) Plechová Zuzana, Ing., M.B.A., Rázusova 1544, 022 01 Čadca, SK;

(210) 2160-2007

(220) 28.11.2007

9 (511) 32, 33, 43

(511) 32 - Pivo.

33 - Alkoholické nápoje obsahujúce ovocie; alkoholické výťažky z ovocia.

43 - Penzióny.

(540)



(591) zelená, hnedá, čierna

(731) TURDAR, spol. s r. o., Jána Kostru 38/53, 038 51 Turčianska Štiavnička, SK;

(210) 2161-2007

(220) 28.11.2007

9 (511) 9, 12, 19, 35, 36, 37, 42

(511) 9 - Drôtené pletivo; dvere kovové; dverové a okenné rámy kovové; kľučky dverí kovové; klince; konštrukcie kovové stavebné; kostry budov kovové; kovania stavebné; kovové konzoly, podpory pre stavebníctvo; kovové skrinky; kovové okenice a žalúzie; kovové potrubia; kovové schody a schodiská; lešenia kovové; maltovnice kovové; nádrže kovové; nosníky kovové; obyčajné kovy

surové alebo ako polotovary; odkvapové rúry kovové; plechy, rímsy kovové; rošty kovové; stavebný materiál kovový; strešné krytiny kovové; výstužové materiály do betónu kovové.

12 - Automobily; nákladné autá; traktory.

19 - Asfalt; asfaltové výrobky pre stavebníctvo; asfaltové nátery na strechy; bazény nekovové; betón; materiál na výrobu betónu; brány s výnimkou kovových; materiály na stavbu a pokryvy ciest; debnenie s výnimkou kovového; dlažba s výnimkou kovovej; dlaždice, obkladačky stavebné nekovové; dlaždicové podlahy s výnimkou kovových; dlážky s výnimkou kovových; dosky; drevo opracované; drevo stavebné; dvere a dverové prahy s výnimkou kovových; dyhy drevené; kameň a kamenárske výrobky; komíny, dymovody s výnimkou kovových; konštrukcie s výnimkou kovových; lepenka na stavebné účely; lešenia s výnimkou kovových; malta stavebná; mramor; náterové hmoty, omietky pre stavebníctvo; obkladový materiál na budovy s výnimkou kovového; okenné rámy, okenice, žalúzie s výnimkou kovových; okenné sklá s výnimkou skiel na okná automobilov; parkety; piesok; rámy okien a dverí s výnimkou kovových; rúry nekovové vodovodné, odkvapové; sadra a schodiská s výnimkou kovových; sklo stavebné; stavby prenosné s výnimkou kovových; stavebné panely s výnimkou kovových; strechy a strešné krytiny s výnimkou kovových; stropy, stropné dosky s výnimkou kovových; šindle, škridly s výnimkou kovových; tehly; umelý kameň, vápno; zárubne s výnimkou kovových.

35 - Obchodné sprostredkovanie tovarov a služieb v triedach 6, 12, 19, 36, 37, 42; reklamná činnosť; obchodný manažment; obchodné alebo podnikateľské poradenstvo a informácie.

36 - Prenájom bytov, domov a iných nehnuteľností; oceňovanie a odhady nehnuteľností; správa nehnuteľností; sprostredkovanie nehnuteľností.

37 - Stavba budov, bytov, domov; dozor nad stavbami; informácie stavebné; demolácia budov; izolácie stavieb; klampiarstvo a inštalatérstvo; murárstvo; inštalácia budov a opravy klimatizačných zariadení; montáž kuchynských zariadení; interiérové a exteriérové maľovanie a natieranie; montovanie lešení; prenájom stavebných strojov a zariadení; kladenie cestných povrchov; stavebníctvo; štukovanie, sadrovanie; tapetovanie; tesárstvo; utesňovanie stavieb; stavba strešných konštrukcií a pokrývačské práce; montáž a opravy vykurovacích zariadení; obkladačské práce.

42 - Architektonické poradenstvo; projektovanie stavieb; štúdie technických projektov; projektová činnosť.

(540)



(731) BULLA, s. r. o., Dlhá 4, 949 01 Nitra, SK;

(740) Máčajová Mária, Ing., Nitra, SK;

**(210) 2163-2007**

(220) 28.11.2007

(310) 0-453891

(320) 19.11.2007

(330) CZ

**9 (511) 30, 32, 33**

(511) 30 - Nápoje na báze čaju, šťavy zeleninové na varenie, nálevy na ochucovanie, ľad na osvieženie, sirup melasový, šerbet, šťavy s výnimkou dresingov, prísady s výnimkou esencií, príchuti do nápojov s výnimkou éterických olejov.

32 - Minerálne vody, šumivé nápoje a iné nealkoholické nápoje, nápoje a ovocné šťavy, sirupy a iné prípravky na zhotovenie nápojov, pivo každého druhu.

33 - Alkoholické nápoje (s výnimkou pív).

**(540)**

(731) Kofola holding, a. s., Nad Porubkou 2278/31a, 708 00 Ostrava, CZ;

(740) Záthurecký Eugen, JUDr., Banská Bystrica, SK;

**(210) 2165-2007**

(220) 28.11.2007

**9 (511) 35, 42, 45**

(511) 35 - Reklamné, propagačné a inzertné služby.

42 - Aktualizovanie počítačových programov; hosťovanie na počítačových stránkach; obnovovanie počítačových databáz; poradenstvo v oblasti počítačových programov; prevod a konverzia počítačových programov a údajov; servis počítačových programov; tvorba softvéru.

45 - Mediačné služby; pátranie po minulosti osôb.

**(540) OBCENTRUM**

(731) Minárik Ladislav, Ing., 078 01 Sečovce, SK;

(740) Regina Ivan, Ing., Košice, SK;

**(210) 2166-2007**

(220) 28.11.2007

**9 (511) 35, 36, 45**

(511) 35 - Organizovanie dobrovoľných dražieb; reklamné, propagačné a inzertné služby.

36 - Finančné informácie; finančné konzultačné služby; finančné poradenstvo; klíring - bezhotovostné zúčtovanie vzájomných pohľadávok a záväzkov; poskytovanie záruk na zabezpečenie colného dlhu; prenájom bytov, nehnuteľností a nebytových priestorov; realitné kancelárie; správa nehnuteľností; sprostredkovateľská činnosť s nehnuteľnosťami.

45 - Mediačné služby; pátranie po minulosti osôb; právne služby; sprostredkovanie právnych služieb; zoznamovacia agentúra.

**(540) LMS Agentúra Elemes**

(731) Minárik Ladislav, Ing., 078 01 Sečovce, SK;

(740) Regina Ivan, Ing., Košice, SK;

**(210) 2167-2007**

(220) 29.11.2007

**9 (511) 5**

(511) 5 - Farmaceutické výrobky, dietetické látky upravené na lekárske účely.

**(540) FLORALIV**

(731) Berlin - Chemie AG, Glienicker Weg 125, 12489 Berlin, DE;

(740) Hörmannová Zuzana, Ing., Bratislava, SK;

**(210) 2169-2007**

(220) 30.11.2007

**9 (511) 35, 43**

(511) 35 - Poradenstvo pri vedení podnikov, obchodný manažment a podnikové poradenstvo.

45 - Služby komerčných právnikov.

**(540)**

(591) modrá, sivá

(731) Wilson & Partners, v. o. s., advokátni kancelár, Jungmannova 750/34, 110 00 Praha, CZ;

(740) Daniš Róbert, Mgr., Bratislava, SK;

**(210) 2170-2007**

(220) 30.11.2007

**9 (511) 16, 35, 36, 38, 41, 42, 43**

(511) 16 - Tlačoviny.

35 - Poradenstvo v obchodnej činnosti; organizovanie komerčných alebo reklamných výstav a veľtrhov; reklama; prezentácia výrobkov v komunikačných médiách pre maloobchod; predvádzanie (služby modeliek) na reklamné účely a podporu predaja.

36 - Prenájom nehnuteľností; správa nehnuteľností; sprostredkovateľská činnosť s nehnuteľnosťami.

38 - Počítačová komunikácia.

41 - Organizovanie a vedenie konferencií; organizovanie kultúrnych alebo vzdelávacích výstav; organizovanie a vedenie seminárov; prevádzkovanie športových zariadení; výroba rozhlasových a televíznych programov; služby športovísk; vydávanie textov s výnimkou reklamných alebo náborových; prevádzkovanie kinosál; zábava, pobavenie.

42 - Tvorba softvéru.

43 - Služby barov; reštaurácie (jedálne), kaviarne.

**(540) SC Corso**

(731) J&T REAL ESTATE, a. s., Lamačská cesta 3, 841 04 Bratislava, SK;

**(210) 2171-2007**

(220) 30.11.2007

**9 (511) 6, 17, 19, 20, 35, 37**

(511) 6 - Kovové okná, kovové pánty a závesy, kovové uzávery na okná, kovové uzávery na posuvné okná, kovové západky na okná, kladky na posuvné okná, parapetné dosky z kovových materiálov, kovové sieťky proti hmyzu, kovové vonkajšie rolety a žalúzie, oceľové rolety, kovové okenice, kovové konštrukcie markízy, kovové dve-

rové a okenné rámy, kovové kľučky dverí a okien, kovania na dvere a okná, kovové dvere, dverové obloženia a dverové prahy, dverové zástrčky, klopádlá, klopádlá na dvere, kovové držadlá, rukoväti, kľučky, stavebné kovania, drobný železiarsky tovar, obyčajné kovy a ich zliatiny, stavebný materiál z kovu, káble a drôty z obyčajných kovov s výnimkou elektrických, kovové potrubia a rúry, bezpečnostné schránky.

17 - Antireflexné fólie na okná (farebné), tesnenia (dverí alebo okien), gumové alebo vulkanfibrové tesnenia (tesniace krúžky), tesniace obloženia, tesniace tmely, gumové a plastové výplne, zvukovoizolačné materiály, tesniace upchávacie a izolačné materiály, azbestové izolácie a tesnenia, azbestové pátky a podložky, azbestový papier a tkaniny, izolačné farby, kovové fólie na izoláciu, izolačná plst', izolačné hmoty zabraňujúce sáľaniu tepla, izolačné laky a náterové farby, izolačné materiály, izolačné žiaruvzdorné materiály, polotovary z plastických hmôt v tvare profilov a tvarovaných kusov pre nábytkársky priemysel a na výrobu okien, profily vždy úplne alebo čiastočne z plastických hmôt ako polotovary, ohybné rúry a hadice s výnimkou kovových, kaučuk, gutaperča, guma, azbest, slúda a výrobky z týchto materiálov, ktoré nie sú zahrnuté v iných triedach.

19 - Drevené a plastové okná, okná s výnimkou kovových, drevené a plastové okenné rámy, krídlkové okná s výnimkou kovových, vitrážové okná, okenné rámy s výnimkou kovových, okenné sklo s výnimkou okenného skla na okná automobilov, sieťky proti hmyzu (nekovové), okenice s výnimkou kovových, rolety (vonkajšie) okrem kovových a textilných, žalúzie s výnimkou kovových, dvere s výnimkou kovových, drevené obloženia, dverové prahy s výnimkou kovových, dverové rámy s výnimkou kovových, skladacie dvere s výnimkou kovových, výplne dverí s výnimkou kovových, opracované drevo, pílené drevo, stavebné drevo, dyhové drevo, preglejka, drevotriesska, drevoštíepka, drevovláknité dosky, drevo ako polotovar, napr. hranoly, trámy, fošne a dosky, dyhy, dosky (stavebné drevo), termoizolačné sklo, netrieštivé sklo, nistejové sklo (stavebný materiál), tabuľové sklo pre stavebníctvo, izolačné stavebné sklo, nekovové stavebné materiály, nekovové rúry pre stavebníctvo, asphalt, smola a bitúmen.

20 - Nábytok, stoličky, kreslá, sedadlá, paravány, pulty, stojany, nábytkové police, stoly, regály, zásuvkové kontajnery, lavice, lavičky ako nábytok, zrkadlá, rámy na obrazy, písacie, rysovacie a pracovné stoly, figuríny a busty z dreva, vosku, sadry alebo umelej hmoty, pútače z dreva, dopravné palety s výnimkou kovových, drevené alebo plastové debny, debny, nádoby a schránky, drevené obaly a prepravky, drevené hrany a kostry na nábytok, drobný nekovový materiál na dvere a okná, dverové obloženie s výnimkou kovového, dvierka na nábytok, plastové a drevené lišty na nábytok, nekovové kolieska na nábytok, nekovové obloženie alebo ozdoby na nábytok, nekovové príslušenstvo k nábytkom, tyče s výnimkou kovových, interiérové, lamelové žalúzie a rolety, výrobky z dreva, korku, trstiny, prútia,

rohoviny, kostí, slonovinovej kosti, veľrybích kostí, mušlí, korytnačiny, jantáru, perlete, sépiolitu a náhradiek týchto materiálov patriace do tejto triedy.

35 - Zhromažďovanie rozličných výrobkov, predovšetkým okien, dverí a nábytku pre tretie osoby (okrem dopravy) s cieľom umožniť zákazníkovi, aby si mohli tieto výrobky pohodlne prehliadať a nakupovať prostredníctvom maloobchodných predajní, veľkoobchodných predajní, prostredníctvom katalógového predaja alebo elektronickými prostriedkami, napr. prostredníctvom webových stránok alebo prostredníctvom telenákupu, prezentácia výrobkov v komunikačných médiách pre maloobchod, reklama, online reklama na počítačovej komunikačnej sieti, reklamné služby, služby reklamných agentúr a služby, ako rozširovanie prospektov, či už priamo alebo poštou, alebo rozširovanie vzoriek, uverejňovanie reklamných textov, vydávanie a aktualizovanie reklamných materiálov a oznamov, organizovanie komerčných alebo reklamných výstav a veľtrhov, predvádzanie tovaru, obchodný manažment, obchodné alebo podnikateľské informácie, obchodné informácie a rady spotrebiteľom, pomoc v oblasti riadenia a obchodných záväzkov, marketingové štúdie, prieskum trhu, analýzy nákladov, účtovníctvo, vedenie účtovných kníh, kancelárie zaoberajúce sa dovozom a vývozom, obchodná správa, obchodná administratíva, kancelárske práce, sekretárske služby, služby porovnávania cien, administratívne spracovanie obchodných objednávok, vyhľadávanie informácií v počítačových súboroch (pre zákazníkov), zbieranie a zoraďovanie údajov do počítačových databáz, vedenie kartoték v počítači, poskytovanie uvedených služieb prostredníctvom komunikačných médií, elektronickej pošty, SMS správ, počítačových sietí a internetu, obchodné sprostredkovanie služieb uvedených v triedach 35 a 37, sprostredkovanie obchodu s tovarom.

37 - Montáž a servis okien, dverí, interiérových prvkov a nábytku, inštalácia okien, dverí, interiérových prvkov a nábytku, údržba a čistenie okien a dverí, maľovanie a natieranie okenných rámov a dverí, opravy, opravy zámkov, informácie o opravách, opravárske služby, služby predstavujúce servis použitých, poškodených, čiastočne zničených alebo zničených predmetov, inštalčné služby, stavebníctvo, kontrola stavebných plánov, stavebný dozor, murovanie, stierkovanie, maľovanie, prenájom stavebných strojov, zariadení, prístrojov a pomôcok.

(540)



(591) červená, modrá, biela

(731) OKINEX, s. r. o., Poľná 4, 903 01 Senec, SK;

(740) Porubčan Róbert, Ing., Ivanka pri Dunaji, SK;



**(210) 2178-2007**

(220) 3.12.2007

**9 (511) 7, 12, 37**

(511) 7 - Nakladacie rampy; nakladacie výložníky; pneumatiké dopravníky; pneumatiké transportéry; zdvíhacie zariadenia; zdvíhadlá, elevátory; zdvíhaky (stroje).

12 - Zdvížne vozíky.

37 - Prenájom bagrov a rýpadiel; prenájom buldozéro; prenájom stavebných strojov a zariadení; prenájom žeriavov (staveniskových).

**(540)**

(591) oranžová

(731) Strojné Centrum Slovakia, s. r. o., Bočiar 595, 044 56 Bočiar, SK;

**(210) 2179-2007**

(220) 3.12.2007

**9 (511) 7, 12, 37**

(511) 7 - Nakladacie rampy; nakladacie výložníky; pneumatiké dopravníky; pneumatiké transportéry; zdvíhacie zariadenia; zdvíhadlá, elevátory; zdvíhaky (stroje).

12 - Zdvížne vozíky.

37 - Prenájom bagrov a rýpadiel; prenájom buldozéro; prenájom stavebných strojov a zariadení; prenájom žeriavov (staveniskových).

**(540)**

(591) oranžová

(731) Strojné Centrum Slovakia, s. r. o., Bočiar 595, 044 56 Bočiar, SK;

**(210) 2180-2007**

(220) 3.12.2007

**9 (511) 7, 12, 37**

(511) 7 - Nakladacie rampy; nakladacie výložníky; pneumatiké dopravníky; pneumatiké transportéry; zdvíhacie zariadenia; zdvíhadlá, elevátory; zdvíhaky (stroje).

12 - Zdvížne vozíky.

37 - Prenájom bagrov a rýpadiel; prenájom buldozéro; prenájom stavebných strojov a zariadení; prenájom žeriavov (staveniskových).

**(540) SCS**

(731) Strojné Centrum Slovakia, s. r. o., Bočiar 595, 044 56 Bočiar, SK;

**(210) 2181-2007**

(220) 3.12.2007

**9 (511) 7, 12, 37**

(511) 7 - Nakladacie rampy; nakladacie výložníky; pneumatiké dopravníky; pneumatiké transportéry; zdvíhacie zariadenia; zdvíhadlá, elevátory; zdvíhaky (stroje).

12 - Zdvížne vozíky.

37 - Prenájom bagrov a rýpadiel; prenájom buldozéro; prenájom stavebných strojov a zariadení; prenájom žeriavov (staveniskových).

**(540) SCS Rental**

(731) Strojné Centrum Slovakia s. r. o., Bočiar č. 595, 044 56 Bočiar, SK;

**(210) 2183-2007**

(220) 3.12.2007

**9 (511) 5, 29, 30**

(511) 5 - Výrobky dietetické s liečebnými účinkami, výrobky dietetické pre deti s liečebnými účinkami, výrobky dietetické pre chorých, farmaceutické prípravky, chemické výrobky na lekárske účely, dietetické prísady do jedla s liečebnými účinkami, posilňujúce a povzbudzujúce potraviny s liečebnými účinkami, energeticko-výživné potraviny na liečebné účely, farmaceutické a dietetické výrobky, extrakty a doplnky stravy na liečebné účely, doplnky stravy na liečebné účely s obsahom rybieho tuku, bylín a vitamínu E, potravinové doplnky s liečebnými účinkami na denné doplnenie stravy, všetko okrem masť používaných pri katerizácii.

29 - Rybí olej (tuk) ako doplnok stravy najmä vo forme tabliet, toboliek a sirupu, doplnky stravy obsiahnuté v tejto triede.

30 - Potraviny a potravinové doplnky vyrobené za účelom doplnenia bežnej stravy konzumenta, posilňujúce a povzbudzujúce potraviny, výrobky s obsahom rybieho tuku, bylín a vitamínu E (určené na ľudskú spotrebu), energeticko-výživné potraviny a prísady do jedla vyrobené za účelom doplnenia stravy konzumenta, ktoré môžu priaznivo ovplyvniť zdravie konzumenta, všetko patriace do tejto triedy.

**(540) Delpharmea Marin-Q**

(731) RENUITO (Overseas) LIMITED, 3, Demetri Lipter Street, Kotsapa Building, 3090 Limassol, CY;

(740) Suchoňová Katarína, JUDr., Banská Bystrica, SK;

**(210) 2184-2007**

(220) 4.12.2007

**9 (511) 29, 30, 31, 43**

(511) 29 - Bravčové mäso.

30 - Krúpy na ľudskú potrebu.

31 - Zemiaky čerstvé.

43 - Bufety (rýchle občerstvenie); hotelierske služby; jedálne a závodné jedálne; kempingy; hotelové služby; penzióny; prázdninové tábory (ubytovacie služby); príprava a dodávka jedál na objednávku do domu; reštaurácie samoobslužné; reštaurácie (jedálne); turistické ubytovne.

**(540)**

(591) červená

(731) Tkáč Štefan, Dubová 493/1, 031 04 Liptovský Mikuláš, SK;

(210) 2186-2007

(220) 4.12.2007

9 (511) 5

(511) 5 - Analgetické prípravky a liečivé prípravky obsahujúce analgetiká.

(540) **Advil Liqua**

(731) Wyeth, Five Giralda Farms, Madison, New Jersey 07940-0874, US;

(740) Fajnorová Mária, Ing., Bratislava, SK;

(210) 2188-2007

(220) 5.12.2007

9 (511) 16, 35, 38, 41

(511) 16 - Tlačoviny.

35 - Reklama.

38 - Televízne vysielanie.

41 - Tvorba televíznych relácií.

(540)



(731) Deák Ernest, JUDr., Suchá 4, 831 01 Bratislava, SK;

(210) 2190-2007

(220) 5.12.2007

9 (511) 3, 35

(511) 3 - Krémy kozmetické; kozmetické prípravky.

35 - Obchodné sprostredkovanie tovarov v triede 5; reklama.

(540)



(731) DVA PLUS s. r. o., Novomeského 33, 949 11 Nitra, SK;

(740) Máčajová Mária, Ing., Nitra, SK;

(210) 2191-2007

(220) 5.12.2007

9 (511) 5, 35

(511) 5 - Prípravky na čistenie a osviežovanie vzduchu; osviežovače vzduchu.

35 - Obchodné sprostredkovanie tovarov v triede 5; reklama.

(540)



(731) DVA PLUS s. r. o., Novomeského 33, 949 11 Nitra, SK;

(740) Máčajová Mária, Ing., Nitra, SK;

(210) 2194-2007

(220) 5.12.2007

9 (511) 1, 2, 3, 4, 5, 6, 7, 8, 9, 10, 11, 12, 13, 14, 15, 16, 17, 18, 19, 20, 21, 22, 23, 24, 25, 26, 27, 28, 29, 30, 31, 32, 33, 34, 35, 36, 39, 40, 41, 42, 43

(511) 1 - Chemikálie pre priemysel, vedu, fotografiu, poľnohospodárstvo, záhradníctvo, lesníctvo, pôdne hnojivá, agrochemikálie s výnimkou fungicídov, herbicídov, insekticídov a prípravkov na ničenie buriny a parazitov, aktívne uhlie, chemické prípravky na výrobu farieb, bielkovina (živočišna alebo rastlinná ako surovina), brzdové kvapaliny, číriace prípravky, prípravky proti matneniu šošoviek, fotocitlivé dosky, destilovaná voda, filmy so svetlocitlivou vrstvou neexponované, filmy so svetlotačovou vrstvou neexponované, filtračné materiály (chemické prípravky), filtračné materiály (minerálne látky), filtračné materiály (rastlinné látky), fosfáty (hnojivá), fotografické vývojky, fotografický papier, chemikálie pre fotografiu, hnojivá, hydraulické kvapaliny, chemické látky pre lesníctvo s výnimkou fungicídov, insekticídov a prípravkov proti parazitom, chemické prípravky na vedecké účely, impregnačné chemické prípravky na kožu a textil, prípravky na konzerváciu potravín, lepidlá na priemyselné účely, leštiace prípravky, prípravky na nakladanie a údenie mäsa, protipožiarne prípravky, rozpúšťadlá na fermeže a laky, umelé sladidlá (chemické prípravky).

2 - Farby, fermeže, laky, ochranné prostriedky proti hrdzi a poškodeniu dreva, politúry, antikorózne prípravky, farbivá, ochranné prípravky na kovy, moridlá, práškové kovy a fólie pre maliarov, sklenársky tmel, riedidlá do farieb, riedidlá do lakov, sadze (farbivo), šelak.

3 - Bieliace a iné prípravky na pranie a čistenie bielizne, prípravky na čistenie, leštenie, odmasťovanie a brúsenie, namáčacie prípravky, mydlá, antistatické prípravky na použitie v domácnosti, farby na vlasy, odfarbovače, čistiace mlieko, toaletné a čistiace prípravky, depilačné prípravky, dezodoranty na osobnú potrebu, prípravky na holenie, kamenec (antiseptický prípravok), čistiace prípravky na automobilové okná a do ostrekovačov, kolínske vody, kozmetické neceséry, kozmetické prípravky, kúpeľové soli s výnimkou solí na liečebné účely, pleťové masky, krém na obuv a kožu, parfumy, laky na vlasy, lepidlá na kozmetické účely, leštiace prípravky, líčidlá, prípravky na odstraňovanie líčidiel, vlasové prípravky, peroxid vodíka na kozmetické účely, šampóny, toaletný terpentín, toaletné prípravky a potreby, ústne vody, vlasové vody, vody po holení, voňavky, zubné pasty.

4 - Priemyselné oleje a tuky, mazacie oleje, prostriedky na pohlčovanie, zvlhčovanie a viazanie prachu, palivové briкеты, drevené uhlie, konzervačné prípravky na kožu (oleje a tuky), alkohol (ako palivo), mazacie oleje a tuky, palivové drevo, parafín, podpaľovače, uhlie, sviečky a knôty na svietenie.

5 - Farmaceutické a zverolekárske výrobky, hygienické výrobky na lekárske použitie, dezinfekčné prípravky, dietetické látky prispôbené na lekárske účely, potrava pre dojčatá, ako sú výživy, dojčenské mlieko, kaše, biopotraviny, náplasti, obväzový materiál, liečivé byliny, bylenné ča-

je, cukrovinky s liečebnými prísadami, diabetic-  
ký chlieb, dietetické nápoje upravené na lekárske  
účely, doplnky potravy minerálne, pesticídy, fun-  
gicídy, herbicídy, repelenty, prípravky na chud-  
nutie, hygienické obrúsky a vložky, liečivé prí-  
pravky do kúpeľov, lekárničky, minerálne vody  
na lekárske účely, soli do minerálnych kúpeľov,  
prípravky na ničenie hmyzu, prípravky na hube-  
nie hlodavcov, prípravky proti parazitom, prí-  
pravky na umývanie psov, prípravky na starostli-  
vosť o ústnu dutinu na lekárske účely.

6 - Alobal, kovové sudy, kovové debny na nára-  
die, kovové reťaze, drôty z obyčajných kovov (okrem  
poistkových drôtov), kovanie dverí a okien, drob-  
ný železiarsky tovar, klince, kľúče, dverové kľuč-  
ky a klopádlá, nákovy, kovania na pitnýtok, ko-  
vové skrutky, kovové matice, kovové nity, spáj-  
ky, skoby, kramle, kovové zámky s výnimkou elek-  
trických, kovové skrutky do dreva, kovové pod-  
ložky, kovové rebríky.

7 - Striekacie pištole, nástrojové brúsky, elektric-  
ké mlynčeky, ručné nástroje a náradie mechanic-  
ké s motorickým pohonom, umývačky riadu,  
práčky, kosačky na trávu, elektrické ručné vrtačky.

8 - Ručné nástroje a ručné náradia, brúsky (ručné  
náradie), holiace čepele, puzdrá na holiace potre-  
by, hoblíky, holiace strojčeky, hrable, vyťahova-  
če klincov, zariadenia na hubenie rastlinných  
škodcov, pilníky, vreckové nože, kladivá (ručné  
nástroje), kliešte, maticové kľúče, vrtáky (ručné  
nástroje), otvárače na konzervy s výnimkou elek-  
trických, kosy, krájače na zeleninu, motyčky, na-  
beračky, nože, príbory, nožnice, záhradnícke  
nožnice, pinzety, ručné pištole na vytlačanie tme-  
lu, obojručné nože (strúhače), nástroje na rezanie,  
sekanie, krájanie (ručné), sekery, kosáky, ručné  
mlynčeky na mäso, zveráky, škrabky, skrutko-  
vače, vidly, vrtáky, ručné vrtačky, záhradné ná-  
radie ručné, závitníky, nože z drahých kovov,  
príbor z drahých kovov.

9 - Prístroje a nástroje vedecké, námorné, geode-  
tické, fotografické, kinematografické, optické,  
signalizačné, kontrolné, záchranné, vzdelávacie,  
prístroje a nástroje na meranie a váženie, akus-  
tické a svetelné poplachové zariadenia, reproduk-  
tory, antény, automobilové výstražné trojuholní-  
ky, autorádiá, barometre, batérie, okuliare, puz-  
drá na okuliare, buzoly, bzučiaky, optické šošov-  
ky, ďalekohľady, požiarne hlásiče, diapozitívy,  
premietacie prístroje, diktafóny, magnetické dis-  
ky, kompaktné disky, disky náhradné, disky optic-  
ké, elektrické drôty, elektrické dverové zvonče-  
ky, elektrické káble, elektrické spojky, svorky  
a konektory, elektrické zariadenia na vábenie a ni-  
čenie hmyzu, elektricky vyhrievané vlasové na-  
táčky, expozimetre, faxy, filmové kamery, expo-  
nované filmy, fotografické filmy, fotoaparáty, gra-  
mofónové platne, hasiace prístroje, hviezdárske  
ďalekohľady, ističe, poistky, kalkulačky, batérie  
do vreckových bateriek, kopírovacie stroje, koz-  
metické prístroje elektrické, malé ďalekohľady,  
laptopy, leštičky na fotografie, vodováhy, lieho-  
mery, magnetické nosiče dát, magnetofóny, ochran-  
né masky, mikrofóny, nosiče dát, programy na  
počítače, optické výrobky, plotre, počítače, počí-  
tačové batérie, periférie, vypínače, audio- a vi-  
deo prijímače, prístroje na nahrávanie a reproduk-  
ciu zvuku a obrazu, telefóny, rádiá, spínače, sta-

tívy, teplomery s výnimkou lekárskeho, váhy, vi-  
deotelefony, žiarivky ako svetidlá a elektrónky,  
zástrčky, zásuvky a ostatné elektrické spojky, te-  
lefónne záznamníky, zrkadlá (optika), zväčšova-  
cie prístroje.

10 - Cumlíky na detské fľašky, pomôcky na doj-  
čenie, kondómy, masážne prístroje, elektrické  
pančuchy, teplomery na lekárske účely.

11 - Zariadenia na osvetľovanie, vykurovanie,  
kotly, zariadenia na varenie, chladenie a sušenie,  
vodovodné batérie, baterky (svietidlá), bidety,  
bojlery, vykurovacie články, drezy, elektrické ká-  
vovary, elektrické lampy, vyhrievané podušky  
elektrické s výnimkou podušiek na lekárske úče-  
ly, vyhrievacie prikrývky elektrické nie na lekárs-  
ke účely, filtre na pitnú vodu, fontány, fritézy  
elektrické, grily (prístroje na pečenie), hrianko-  
vače, chladiace nádoby, chladničky, elektrické  
jogurtovače, sprchovacie kabíny, kachle, pece,  
sporáky, kohútiky, elektrické kanvice, kotly, va-  
ne, kúpeľňové armatúry, kuchynské odsávacie  
zariadenia, elektrické lampy, mrazničky, zaria-  
denie na ohrievanie teplej vody, ohrievače, osvet-  
ľovacie prístroje a zariadenia, rúry na pečenie,  
pisoáre, reťaze farebných žiaroviek, saunovacie  
zariadenia, záchodové sedadlá, splachovače, spr-  
chovacie kúty, sprchy, tienidlá na lampy, stropné  
svetlá a lustre, sušičky bielizne, toalety, umývad-  
lá, vianočné svetlá, ventilátory, výbojky elektric-  
ké na osvetlenie, zapalovače, žiarivky, žiarovky,  
prostriedky na odstraňovanie zápachu s výnim-  
kou prostriedkov na osobnú potrebu.

12 - Pneumatiky, bezpečnostné sedačky pre deti,  
detské koččky, trojkolky, duše, záplaty na opravy  
duší, dvojkolesové vozíky, galusky, bicykle, po-  
ťahy vozidiel, snehové reťaze, sane, poťahy seda-  
diel, nákupné vozíky, nosiče na batožinu, hus-  
tilky pneumatík.

13 - Pyrotechnika, ohňostroje, bengálske ohne.

14 - Drahé kovy a ich zliatiny, výrobky z dra-  
hých kovov patriace do tejto triedy, šperky, dra-  
hokamy, hodinárske výrobky, brošne ako šperky,  
budíky, výrobky pokovované drahými kovmi  
(dublé), hodinky, klenoty, medailóny, náhrdelníky,  
náramky, náušnice, šperkovnice z drahých ko-  
vov, strieborný a zlatý tovar s výnimkou nožov  
a príborov.

15 - Hudobné nástroje.

16 - Papier, kartón, lepenka a výrobky z týchto  
materiálov, ktoré nie sú zahrnuté v iných trie-  
dach, tlačoviny, albumy, atlasy, knihy, noviny,  
baliaci papier, farbiace pásy do písacích strojov,  
blahoprajné pohľadnice, bloky, brožúry, celofán,  
periodiká, tuš, dierkovačky, spisové obaly, listo-  
vý papier, etikety s výnimkou textilných, fotogra-  
fie, glóbusy, reprodukcie, grafiky, gumy na gu-  
movanie, modelovacia hmota, navlhčovacie hub-  
ky (kancelárske pomôcky), hracie karty, atramen-  
ty, kalendáre, kancelárske potreby s výnimkou  
nábytku, kancelárske spinky, papierové vreckov-  
ky, ceruzky, lepiace pásy na kancelárske účely  
a použitie v domácnosti, lepidlá na kancelárske  
účely a pre domácnosť, maliarske plátna, maliar-  
ske stojany, maliarske štetce, mapy, nože na pa-  
pier, obálky, obaly (papierenský a papiernický to-  
var), orezávadlá, toaletný papier, papierové obrú-  
sky, papierové obrusy, pastelky, plagáty, plány,  
pohľadnice, poštové známky, potreby na písanie,

rysovacie podložky na stôl (anglické prestieranie), písacie stroje, vrecká z papiera alebo plastických materiálov, papierové uteráky, rysovacie potreby, zošitky, zošívачky (kancelárske pomôcky), skicáre, školské potreby, štetce, fólie na balenie z plastických hmôt, zápisníky, jednorazové detské plienky z papiera alebo buničiny.

17 - Plastové fólie nie ako obalovací materiál, hadice s výnimkou kovových, lepiace pásky s výnimkou pásov na kancelárske účely a pre domácnosť, gumové alebo vulkanfibrové tesniace krúžky, materiály zabraňujúce sáaniu tepla, tesniace tmely, tmely, vypchávkы z gummy alebo z plastov.

18 - Aktovky, batohy, cestovné tašky, kufre, dáždniky, diplomaty, vychádzkové palice, chlebníky, kabelky, drobný kožený ozdobný a spotrebný tovar zahrnutý v tejto triede, kožušiny, kufríky, nákupné tašky, náprsné tašky, cestovné puzdrá a obaly z vulkanfibru, obojky pre zvieratá, peňaženky, plecniaky, kožené remienky, slnečníky, šnúry kožené, tašky na kolieskach, vodidlá.

19 - Dlaždice s výnimkou kovových, drevené obloženia, drevo opracované, dvere s výnimkou kovových, sošky z kameňa, betónu a mramoru, geotextílie, lišty s výnimkou kovových, laty s výnimkou kovových, náterové hmoty, obkladačky, obklady stien a priečok s výnimkou kovových, parkety, dosky, latky, preglejka, sadra.

20 - Nábytok, zrkadlá, rámy na obrazy, koše s výnimkou kovových, lavičky, ležadlá rozkladacie, matrace, slamence (nádoby zo slamy, slamienky), pohovky, police, vankúše, posteľe, bielizníky, dosky na krájanie, prútený tovar, ratan, rúčky a rukoväti na náradie s výnimkou kovových, pletená slama, stolčekы a stoly, stolárske umelecké výrobky, tyče k rastlinám alebo stromom, tyče na záclony, tyče s výnimkou kovových, tyče, žrde, podnosy na rastliny, drevené alebo plastové rebríky, stoličky.

21 - Domáce a kuchynské potreby a nádoby, kanvy, cukorničky, čajníky, čajové súpravy, dávkovače, mydlá, dávkovače papierových uterákov, dávkovače toaletného papiera, demižóny, klietky pre domáce zvieratá, drôtenky, džbániky, figúrky z porcelánu, zo skla, kuchynské formy a formičky, grily (potreby na opekanie), handry na čistenie, hlboké misy, umývacie huby, hrnce, hrebene, chladiace fľaše, dosky a schránky na chlieb, kefy, zubné kefy, kávové súpravy, vedrá, kvetinnáče, koše na odpadky, kuchynský riad, lisy na ovocie pre domácnosť s výnimkou elektrických, ručné mixéry, ručné mlynčekы, mopы, naberačky, nádoby na smeti, lieviky, dentálne nite, nočníky, obaly na mydlo, otváраče na fľaše, panvice, varechy, hrnčekы, špáradlá, pasce na hmyz a hlodavce, koreničky, podnosy, porcelán, kuchynské potreby neelektrické, toaletné pomôcky, sušiaky na bielizeň, dosky na žehlenie, pudrenky, rukavice pre domácnosť, servisy, soľničky, zmetáky, stojany na vajčička, strúhadlá, svietnikы, šálky, džbery, šľahače ručné, domáce mlynčekы s výnimkou elektrických, papierové táčne, papierové tanierе, tanierе, plastové nádoby, plastové koše, plastové misy, plastové košíky, tepelnoizolačné nádoby (termosky), tlakové hrnce s výnimkou elektrických, handry na čistenie, výrobky z krištáľového skla, riad z drahých kovov, akváriá bytové.

22 - Laná, povrazy, kúdeľ, látka na vypchávkové materiály s výnimkou gumových a plastových, lyko, motúzy, papierové motúzy, páska na balenie, plachty, textilné baliace vrecká na prepravu a uchovávanie tovarov, siete, stany.

23 - Nite a priadze.

24 - Textilné, bavlnené textílie, cestovné prikrývky, textilné vreckovky, vlnené látky, posteľné pokrývky a prikrývky, posteľná bielizeň, lôžkoviny, menčestre, povlaky na matrace, moskytiéry, nábytkové poťahы, záclony, textilné podšívky, stolová bielizeň, plachty, obliečky, plédy, textilné rolety, utierky, uteráky, spacie vaky nahradzujúce prikrývky, hustá vlnená tkanina s hladkým povrchom (súkno), tkaniny, úplety, záclonovina.

25 - Odevy, obuv, pokrývky hlavy.

26 - Čipky, výšivky, galantérny tovar s výnimkou priadzí, gummy do bielizne, štopkacie hríbiky, ihlice na pletenie a háčkovanie, ihly, stužky, gombíky, škatule na šijacie potreby, umelé kvety, ozdobné ihlice, ozdoby do vlasov, ozdoby na klobúky s výnimkou ozdôb z drahých kovov, ozdoby na šaty, parochne, vlasové stuhy, stužky, pletené šnúry, šnúry na opásanie, pásky na uväzovanie (viazačky), zipsy.

27 - Izolačné podlahové krytiny, koberce, linoleum, podlahové krytiny, predložky, rohožky, tapety, umelé trávnikы.

28 - Hry, hračky, automobilové modely, biliardy, boby, topánky na korčuľovanie s prípevnenými korčuľami, zariadenia na bowling, boxerské rukavice, korčule, činky, stolové hry, športové náradie, divadelné masky, golfové vybavenie, gymnastické zariadenia, rybárske vybavenia, hokejky, športový tovar zahrnutý v tejto triede, ako sú bazény, chrániče na píst'aly, nákolenníky, sánky a pod., horolezecké výstroje, hojdačky, šachy, guľky na hranie, hry s kockami, koly (hra), zariadenie na elektronické hry s výnimkou hier využívajúcich televízne prijímače, hrkálky, stacionárne bicykle na cvičenie, kolieskové korčule, kolo-bežky, náradie na lukostreľbu, lyže, surfvacie a vodné lyže, lopty, rybárske náčinie, návnady, ozdoby na vianočné stromčekы s výnimkou osvetľovacích telies a cukrovínek, golfové palice, lyžiarske palice, plutvy, puky, športové rukavice, bejzbalové, boxerské, golfové, hracie, lyžiarske, šermiarske, siete ako športové potreby, skejtbordy, spoločenské hry, stojany na vianočné stromčekы, vianočné stromčekы umelé, šachovnice, lyžiarske viazanie, zábavná pyrotechnika, ako petardy, rozbušky ako hračky.

29 - Mäso, ryby, hydina a zverina, mäsové výťažky, konzervované, sušené a tepelné spracované ovocie a zelenina, džemy, marmelády, ovocné zaváraniny, ovocné pretľaky, bujóny, byliny konzervované, cibuľa konzervovaná, šošovica konzervovaná, datle, fazuľa konzervovaná, hrach konzervovaný, hrozienka, huspeniny, pečienky, jedlé oleje a tuky, olivové oleje, ochutené oleje, jogurty, kandizované ovocie, klobásy, salámy, párky, konzervy mäsové, konzervy rybacie, konzervovaná zelenina, kôrovce, krevety nie živé, kyslá kapusta, langusty s výnimkou živých, konzervované hľuzovky, losos, spracované mandle, margarín, marmeláda, maslo, mäso, mäsové extrakty, mäkkýše (neživé), mliečne nápoje, mliečne vý-



robky, mlieko, syry, syry údené, tavené syrové výrobky, syrové korbáčiky, mrazené ovocie, nasolené potraviny, olivy konzervované, oriešky spracované, ovocné rôsoly, paštéty, raky s výnimkou živých, paradajkový pretlak, ryby, ovocné a zeleninové šaláty, sardinky, slede, slanina, smotana, sušené vajcia, šľahačka, šunka, údeniny, vajcia, konzervované sušené huby, želatína jedlá, mrazená zelenina ako polotovar.

30 - Bonbóny, cukor, cukríky, cukrovinky, čaj, čokoláda, čokoládové nápoje, torty, droždie, horčica, pečivo, chlieb, chuťové prísady, jemné pečivo, kakao, kakaové nápoje, kandis ako potrava, ovsená kaša (mliečna), káva, kávoviny, kávové nápoje, kekсы, koláče, koreniny, krúpy na ľudskú spotrebu, krupica, kuchynská soľ, kukurica mletá, kukurica pražená, kypriaci prášok, lístkové cesto, majonéza, mäsové pirohy, pirohy ako mrazené polotovary, cestoviny, med, perníky, melasa, potravinárska múka, müsli, muškátové orechy, čokoládové nápoje, nové korenie, ocot, sójová omáčka, omáčky, obľátky, vločky, paprika (korenie), čierne korenie, koreniny, pizza, mrazená pizza, pizza v prášku, bábovka v prášku, torty v prášku, škrobovité potraviny, pralinky, príchuť, pudinky, ryža, ságo, sendviče, škorica, sucháre, sušienky, šafran (korenie), škrob ako potrava, tapioka, cestá, cestoviny ako polotovary, vanilín, vanilka, zákusky, koláče, šalátové zálievky, zázvor, zmrzlina, žemle, žuvačky, kečupy, parené buchty, halušky, knedle, palacinky, zemiakové placky, lokše, všetko ako chladené polotovary.

31 - Arašidy, zemiaky čerstvé, čerstvé záhradné bylinky, cibuľa čerstvá, citrusové ovocie, čakanka šalátová, čerstvé ovocie, čerstvá fazuľa, hlávkový šalát, čerstvé huby, čerstvý hrach, čerstvé hrozno, chovateľské a pestovateľské produkty zaradené v tejto triede, čerstvé plody, čerstvé gaštany, prírodné kvety, kvety sušené na ozdobu, uhorky, orechy, pór, živé ryby, semená rastlín, sezam, tekvica, vianočné stromčeky, čerstvá zelenina.

32 - Nealkoholické nápoje, ovocné a zeleninové šťavy, výťažky z ovocia, pivo, prášky na prípravu šumivých nápojov, príchuť a prípravky na nápoje, prípravky na výrobu likérov, sódová voda, minerálky, sirupy, sladové nápoje, stolové vody, srvátkové nápoje.

33 - Alkoholické esencie, alkoholické nápoje, alkoholické extrakty, aperitívy, brandy, destilované nápoje, likéry a pálenky, džin, mušty s alkoholom, koktaily, liehoviny, medovina, rum, saké - víno, vodka, whisky.

34 - Cigaretové filtre, cigaretové papieriky, cigaretové špičky, cigarety, čističe na fajky, cigary, dózy na tabak s výnimkou z drahých kovov, fajky, plyn do zapaľovačov, popolníky s výnimkou z drahých kovov, šnupavý tabak, tabatierky s výnimkou z drahých kovov, zapaľovače pre fajčiarov, zápalky.

35 - Reklama, informácie obchodné a podnikateľské, marketingové štúdie, organizačné a ekonomické poradenstvo.

36 - Prenájom a správa nehnuteľností.

39 - Balenie tovaru, skladovanie tovaru, prenájom parkovísk.

40 - Konzervovanie potravín a nápojov.

41 - Výcvik, školenia a skúšanie, hodnotenie spôsobilosti v rámci podnikania, najmä zamestnancov.

42 - Projektová činnosť.

43 - Kaviarne, bufety (rýchle občerstvenie).

(540)



(591) červená, modrá

(731) COOP Jednota Slovensko, spotrebné družstvo, Bajkalská 25, 827 18 Bratislava, SK;

(210) 2195-2007

(220) 5.12.2007

9 (511) 1, 2, 3, 4, 5, 6, 7, 8, 9, 10, 11, 12, 13, 14, 15, 16, 17, 18, 19, 20, 21, 22, 23, 24, 25, 26, 27, 28, 29, 30, 31, 32, 33, 34, 35, 36, 39, 40, 41, 42, 43

(511) 1 - Chemikálie pre priemysel, vedu, fotografiu, poľnohospodárstvo, záhradníctvo, lesníctvo, pôdne hnojivá, agrochemikálie s výnimkou fungicídov, herbicídov, insekticídov a prípravkov na ničenie buriny a parazitov, aktívne uhlie, chemické prípravky na výrobu farieb, bielkovina (živočišna alebo rastlinná ako surovina), brzdové kvapaliny, číriace prípravky, prípravky proti matneniu šošoviek, fotocitlivé dosky, destilovaná voda, filmy so svetlocitlivou vrstvou neexponované, filmy so svetlotlačovou vrstvou neexponované, filtračné materiály (chemické prípravky), filtračné materiály (minerálne látky), filtračné materiály (rastlinné látky), fosfáty (hnojivá), fotografické vývojky, fotografický papier, chemikálie pre fotografiu, hnojivá, hydraulické kvapaliny, chemické látky pre lesníctvo s výnimkou fungicídov, insekticídov a prípravkov proti parazitom, chemické prípravky na vedecké účely, impregnačné chemické prípravky na kožu a textil, prípravky na konzerváciu potravín, lepidlá na priemyselné účely, leštiace prípravky, prípravky na nakladanie a údenie mäsa, protipožiarné prípravky, rozpúšťadlá na fermeže a laky, umelé sladidlá (chemické prípravky).

2 - Farby, fermeže, laky, ochranné prostriedky proti hrdzi a poškodeniu dreva, politúry, antikorózne prípravky, farbivá, ochranné prípravky na kovy, moridlá, práškové kovy a fólie pre maliarov, sklenársky tmel, riedidlá do farieb, riedidlá do lakov, sadze (farbivo), šelak.

3 - Bieliace a iné prípravky na pranie a čistenie bielizne, prípravky na čistenie, leštenie, odmasťovanie a brúsenie, namáčacie prípravky, mydlá, antistatické prípravky na použitie v domácnosti, farby na vlasy, odfarbovače, čistiace mlieko, toaletné a čistiace prípravky, depilačné prípravky, dezodoranty na osobnú potrebu, prípravky na holenie, kamenec (antiseptický prípravok), čistiace prípravky na automobilové okná a do ostrekovačov, kolínske vody, kozmetické neceséry, kozmetické prípravky, kúpeľové soli s výnimkou solí na liečebné účely, pleťové masky, krém na obuv a kožu, parfumsy, laky na vlasy, lepidlá na kozmetické účely, leštiace prípravky, líčidlá, prípravky na odstraňovanie líčidiel, vlasové prípravky, peroxid vodíka na kozmetické účely,

šampóny, toaletný terpentín, toaletné prípravky a potreby, ústne vody, vlasové vody, vody po holení, voňavky, zubné pasty.

4 - Priemyselné oleje a tuky, mazacie oleje, prostriedky na pohlcovanie, zvlhčovanie a viazanie prachu, palivové briкеты, drevené uhlie, konzervačné prípravky na kožu (oleje a tuky), alkohol (ako palivo), mazacie oleje a tuky, palivové drevo, parafín, podpaľovače, uhlie, sviečky a knôty na svietenie.

5 - Farmaceutické a zverolekárske výrobky, hygienické výrobky na lekárske použitie, dezinfekčné prípravky, dietetické látky prispôbené na lekárske účely, potrava pre dojčatá, ako sú výživy, dojčenské mlieko, kaše, biopotraviny, náplasti, obväzový materiál, liečivé byliny, bylinné čaje, cukrovinky s liečebnými prísadami, diabetický chlieb, dietetické nápoje upravené na lekárske účely, doplnky potravy minerálne, pesticídy, fungicídy, herbicídy, repelenty, prípravky na chudnutie, hygienické obrúsky a vložky, liečivé prípravky do kúpeľov, lekárničky, minerálne vody na lekárske účely, soli do minerálnych kúpeľov, prípravky na ničenie hmyzu, prípravky na hubenie hlodavcov, prípravky proti parazitom, prípravky na umývanie psov, prípravky na starostlivosť o ústnu dutinu na lekárske účely.

6 - Allobal, kovové sudy, kovové debny na náradie, kovové reťaze, drôty z obyčajných kovov (okrem poistkových drôtov), kovanie dverí a okien, drobný železiarsky tovar, klince, kľúče, dverové kľučky a klopadlá, nákovy, kovania na nábytok, kovové skrutky, kovové matice, kovové nity, spájky, skoby, kramle, kovové zámky s výnimkou elektrických, kovové skrutky do dreva, kovové podložky, kovové rebríky.

7 - Striekacie pištole, nástrojové brúsky, elektrické mlynčeky, ručné nástroje a náradie mechanické s motorickým pohonom, umývačky riadu, práčky, kosačky na trávu, elektrické ručné vítačky.

8 - Ručné nástroje a ručné náradia, brúsky (ručné náradie), holiace čepele, puzdrá na holiace potreby, hoblíky, holiace strojčky, hrable, vyťahovače klincov, zariadenia na hubenie rastlinných škodcov, pilníky, vreckové nože, kladivá (ručné nástroje), kliešte, maticové kľúče, vrtáky (ručné nástroje), otvárače na konzervy s výnimkou elektrických, kosačky, krájače na zeleninu, motyčky, naberáčky, nože, príbory, nožnice, záhradnícke nožnice, pinzety, ručné pištole na vytlačanie tmeľu, obojručné nože (strúhače), nástroje na rezanie, sekacie, krájanie (ručné), sekery, kosáky, ručné mlynčeky na mäso, zveráky, škrabky, skrutkovače, vidly, vrtáky, ručné vítačky, záhradné náradie ručné, závitníky, nože z drahých kovov, príbor z drahých kovov.

9 - Prístroje a nástroje vedecké, námorné, geodetické, fotografické, kinematografické, optické, signalizačné, kontrolné, záchranné, vzdelávacie, prístroje a nástroje na meranie a váženie, akustické a svetelné poplachové zariadenia, reproduktory, antény, automobilové výstražné trojuholníky, autorádiá, barometre, batérie, okuliare, puzdrá na okuliare, buzoly, bzučiaky, optické šošovky, ďalekohľady, požiarné hlásiče, diapozitívy, premietacie prístroje, diktafony, magnetické disky, kompaktné disky, disky náhradné, disky optické, elektrické drôty, elektrické dverové zvončeky,

elektrické káble, elektrické spojky, svorky a konektory, elektrické zariadenia na vábenie a ničenie hmyzu, elektricky vyhrievané vlasové natáčky, expozimetre, faxy, filmové kamery, exponované filmy, fotografické filmy, fotoaparáty, gramofónové platne, hasiace prístroje, hviezdárske ďalekohľady, ističe, poistky, kalkulačky, batérie do vreckových bateriek, kopírovacie stroje, kozmetické prístroje elektrické, malé ďalekohľady, laptopy, leštičky na fotografie, vodováhy, liehomery, magnetické nosiče dát, magnetofóny, ochranné masky, mikrofóny, nosiče dát, programy na počítače, optické výrobky, plotre, počítače, počítačové batérie, periférie, vypínače, audio- a videoprijímače, prístroje na nahrávanie a reprodukciu zvuku a obrazu, telefóny, rádiá, spínače, statívy, teplomery s výnimkou lekárskeho, váhy, videotelefony, žiarivky ako svetidlá a elektrónky, zástrčky, zásuvky a ostatné elektrické spojky, telefónne záznamníky, zrkadlá (optika), zväčšovacie prístroje.

10 - Cumlíky na detské fľašky, pomôcky na dojčenie, kondómy, masážne prístroje, elektrické pančuchy, teplomery na lekárske účely.

11 - Zariadenia na osvetľovanie, vykurovanie, kotly, zariadenia na varenie, chladenie a sušenie, vodovodné batérie, baterky (svietidlá), bidety, bojler, vykurovacie články, drezy, elektrické kávovary, elektrické lampy, vyhrievané podušky elektrické s výnimkou podušiek na lekárske účely, vyhrievacie prikrývky elektrické nie na lekárske účely, filtre na pitnú vodu, fontány, fritézy elektrické, grily (prístroje na pečenie), hriankovače, chladiace nádoby, chladničky, elektrické jogurtovače, sprchovacie kabíny, kachle, pece, sporáky, kohútiky, elektrické kanvice, kotly, vane, kúpeľňové armatúry, kuchynské odsávacie zariadenia, elektrické lampy, mrazničky, zariadenie na ohrievanie teplej vody, ohrievače, osvetľovacie prístroje a zariadenia, rúry na pečenie, pisoáre, reťaze farebných žiaroviek, saunovacie zariadenia, záchodové sedadlá, splachovače, sprchovacie kúty, sprchy, tienidlá na lampy, stropné svetlá a lustre, sušičky bielizne, toalety, umývadlá, vianočné svetlá, ventilátory, výbojky elektrické na osvetlenie, zapalovače, žiarivky, žiarovky, prostriedky na odstraňovanie zápachu s výnimkou prostriedkov na osobnú potrebu.

12 - Pneumatiky, bezpečnostné sedačky pre deti, detské kočíky, trojkolky, duše, záplaty na opravy duší, dvojkoľosové vozíky, galusky, bicykle, poťahy vozidiel, snehové reťaze, sane, poťahy sedadiel, nákupné vozíky, nosiče na batožinu, husťky pneumatík.

13 - Pyrotechnika, ohňostroje, bengálske ohne.

14 - Drahé kovy a ich zliatiny, výrobky z drahých kovov patriace do tejto triedy, šperky, drahokamy, hodinárske výrobky, brošne ako šperky, budíky, výrobky pokovované drahými kovmi (dublé), hodinky, klenoty, medailóny, náhrdelníky, náramky, náušnice, šperkovnice z drahých kovov, strieborný a zlatý tovar s výnimkou nožov a príborov.

15 - Hudobné nástroje.

16 - Papier, kartón, lepenka a výrobky z týchto materiálov, ktoré nie sú zahrnuté v iných triedach, tlačoviny, albumy, atlasy, knihy, noviny, baliaci papier, farbiace pásy do písacích strojov,

blahoprajné pohľadnice, bloky, brožúry, celofán, periodiká, tuš, dierkovačky, spisové obaly, listový papier, etikety s výnimkou textilných, fotografie, glóbusy, reprodukcie, grafiky, gummy na gumovanie, modelovacia hmota, navlhčovacie hubky (kancelárske pomôcky), hracie karty, atramenty, kalendáre, kancelárske potreby s výnimkou nábytku, kancelárske spinky, papierové vreckovky, ceruzky, lepiace pásky na kancelárske účely a použitie v domácnosti, lepidlá na kancelárske účely a pre domácnosť, maliarske plátna, maliarske stojany, maliarske štetce, mapy, nože na papier, obálky, obaly (papierenský a papiernický tovar), orezávadlá, toaletný papier, papierové obrúsky, papierové obrusy, pastelky, plagáty, plány, pohľadnice, poštové známky, potreby na písanie, rysovacie podložky na stôl (anglické prestieranie), písacie stroje, vrecká z papiera alebo plastických materiálov, papierové uteráky, rysovacie potreby, zošitky, zošívачky (kancelárske pomôcky), skicáre, školské potreby, štetce, fólie na balenie z plastických hmôt, zápisníky, jednorazové detské plienky z papiera alebo buničiny.

17 - Plastové fólie nie ako obalovací materiál, hadice s výnimkou kovových, lepiace pásky s výnimkou pások na kancelárske účely a pre domácnosť, gumové alebo vulkanfíbrové tesniace krúžky, materiály zabraňujúce sálianiu tepla, tesniace tmely, tmely, vypchávkový z gumy alebo z plastov.

18 - Aktovky, batohy, cestovné tašky, kufre, dáždniky, diplomatky, vychádzkové palice, chlebníky, kabelky, drobný kožený ozdobný a spotrebný tovar zahrnutý v tejto triede, kožušiny, kufríky, nákupné tašky, náprsné tašky, cestovné puzdrá a obaly z vulkanfíbr, obojky pre zvieratá, peňaženky, plecniaky, kožené remienky, slnečníky, šnúry kožené, tašky na kolieskach, vodidlá.

19 - Dlaždice s výnimkou kovových, drevené obloženia, drevo opracované, dvere s výnimkou kovových, sošky z kameňa, betónu a mramoru, geotextílie, lišty s výnimkou kovových, laty s výnimkou kovových, náterové hmoty, obkladačky, obklady stien a priečok s výnimkou kovových, parkety, dosky, latky, preglejka, sadra.

20 - Nábytok, zrkadlá, rámy na obrazy, koše s výnimkou kovových, lavičky, ležadlá rozkladacie, matrace, slamence (nádoby zo slamy, slamienky), pohovky, police, vankúše, posteľe, bielizníky, dosky na krájanie, prútený tovar, ratan, rúčky a rukoväti na náradie s výnimkou kovových, pletená slama, stolčeky a stoly, stolárske umelecké výrobky, tyče k rastlinám alebo stromom, tyče na záclony, tyče s výnimkou kovových, tyče, žrde, podnosy na rastliny, drevené alebo plastové rebričky, stoličky.

21 - Domáce a kuchynské potreby a nádoby, kanvy, cukorničky, čajníky, čajové súpravy, dávkovače, mydlá, dávkovače papierových uterákov, dávkovače toaletného papiera, demižóny, kliecky pre domáce zvieratá, drôtenky, džbániky, figúrky z porcelánu, zo skla, kuchynské formy a formičky, grily (potreby na opekanie), handry na čistenie, hlboké misky, umývacie huby, hrnce, hrebene, chladiace fľaše, dosky a schránky na chlieb, kefy, zubné kefy, kávové súpravy, vedrá, kvetinnáče, koše na odpadky, kuchynský riad, lisy na ovocie pre domácnosť s výnimkou elektrických, ručné mixéry, ručné mlynčeky, mopy, naberačky,

nádoby na smeti, lieviky, dentálne nite, nočníky, obaly na mydlo, otvárače na fľaše, panvice, varenky, hrnčeky, špáradlá, pasce na hmyz a hlodavce, koreničky, podnosy, porcelán, kuchynské potreby neelektrické, toaletné pomôcky, sušičky na bielizeň, dosky na žehlenie, pudrenky, rukavice pre domácnosť, servisy, soľničky, zmetáky, stojany na vajčička, strúhadlá, svietniky, šálky, džbery, šľahače ručné, domáce mlynčeky s výnimkou elektrických, papierové tácie, papierové tanierne, tanierne, plastové nádoby, plastové koše, plastové misky, plastové košíky, tepelnoizolačné nádoby (termosky), tlakové hrnce s výnimkou elektrických, handry na čistenie, výrobky z krištáľového skla, riad z drahých kovov, akváriá bytové.

22 - Laná, povrazy, kúdel, látka na vypchávkové materiály s výnimkou gumových a plastových, lyko, motúzy, papierové motúzy, páska na balenie, plachty, textilné baliace vrecká na prepravu a uchovávanie tovarov, siete, stany.

23 - Nite a priadze.

24 - Textilné, bavlnené textílie, cestovné prikrývky, textilné vreckovky, vlnené látky, posteľné pokrývky a prikrývky, posteľná bielizeň, lôžkoviny, menčestre, povlaky na matrace, moskytiéry, nábytkové poťahy, záclony, textilné podšívky, stolová bielizeň, plachty, obliečky, plédy, textilné rolety, utierky, uteráky, spacie vaky nahradzujúce prikrývky, hustá vlnená tkanina s hladkým povrchom (súkno), tkaniny, úplety, záclonovina.

25 - Odevy, obuv, pokrývky hlavy.

26 - Čipky, výšivky, galantérny tovar s výnimkou priadzí, gummy do bielizne, štopkacie hríbiky, ihlice na pletenie a háčkovanie, ihly, stužky, gombíky, škatule na šijacie potreby, umelé kvety, ozdobné ihlice, ozdoby do vlasov, ozdoby na klobúky s výnimkou ozdôb z drahých kovov, ozdoby na šaty, parochne, vlasové stuhy, stužky, pletené šnúry, šnúry na opásanie, pásky na uväzovanie (viazačky), zipsy.

27 - Izolačné podlahové krytiny, koberce, linoleum, podlahové krytiny, predložky, rohožky, tapety, umelé trávniky.

28 - Hry, hračky, automobilové modely, biliardy, boby, topánky na korčuľovanie s pripevnenými korčuľami, zariadenia na bowling, boxerské rukavice, korčule, činky, stolové hry, športové náradie, divadelné masky, golfové vybavenie, gymnastické zariadenia, rybárske vybavenia, hokejky, športový tovar zahrnutý v tejto triede, ako sú bazény, chrániče na píšľaly, nákolenníky, sánky a pod., horolezecké výstroje, hojdačky, šachy, guľky na hranie, hry s kockami, kolky (hra), zariadenie na elektronické hry s výnimkou hier využívajúcich televízne prijímače, hrkálky, stacionárne bicykle na cvičenie, kolieskové korčule, kolobežky, náradie na lukostreľbu, lyže, surfovanie a vodné lyže, lopty, rybárske náčinie, návady, ozdoby na vianočné stromčeky s výnimkou osvetľovacích telies a cukrovínok, golfové palice, lyžiarske palice, plutvy, puky, športové rukavice, bejzbalové, boxerské, golfové, hracie, lyžiarske, šermiarske, siete ako športové potreby, skejtbordy, spoločenské hry, stojany na vianočné stromčeky, vianočné stromčeky umelé, šachovnice, lyžiarske viazanie, zábavná pyrotechnika, ako petardy, rozbušky ako hračky.

29 - Mäso, ryby, hydina a zverina, mäsové výťažky, konzervované, sušené a tepelné spracované ovocie a zelenina, džemy, marmelády, ovocné zaváraniny, ovocné pretlaky, bujóny, byliny konzervované, cibuľa konzervovaná, šošovica konzervovaná, datle, fazuľa konzervovaná, hrach konzervovaný, hrozienka, huspeniny, pečienky, jedlé oleje a tuky, olivové oleje, ochutené oleje, jogurty, kandizované ovocie, klobásky, salámy, párky, konzervy mäsové, konzervy rybacie, konzervovaná zelenina, kôrovce, krevety nie živé, kyslá kapusta, langusty s výnimkou živých, konzervované hľuzovky, losos, spracované mandle, margarín, marmeláda, maslo, mäso, mäsové extrakty, mäkkýše (neživé), mliečne nápoje, mliečne výrobky, mlieko, syry, syry údené, tavené syrové výrobky, syrové korbáčiky, mrazené ovocie, nasolené potraviny, olivy konzervované, oriešky spracované, ovocné rôsoly, paštéty, raky s výnimkou živých, paradajkový pretlak, ryby, ovocné a zeleninové šaláty, sardinky, slede, slanina, smotana, sušené vajcia, šľahačka, šunka, údeniny, vajcia, konzervované sušené huby, želatína jedlá, mrazená zelenina ako polotovar.

30 - Bonbóny, cukor, cukríky, cukrovinky, čaj, čokoláda, čokoládové nápoje, torty, droždie, horčica, pečivo, chlieb, chuťové prísady, jemné pečivo, kakao, kakaové nápoje, kandis ako potrava, ovsená kaša (mliečna), káva, kávoviny, kávové nápoje, kekсы, koláče, koreniny, krúpy na ľudskú spotrebu, krupica, kuchynská soľ, kukurica mletá, kukurica pražená, kypriaci prášok, lístkové cesto, majonéza, mäsové pirohy, pirohy ako mrazené polotovary, cestoviny, med, perníky, melasa, potravinárska múka, müsli, muškátové orechy, čokoládové nápoje, nové korenie, ocot, sójová omáčka, omáčky, obľátky, vločky, paprika (korenie), čierne korenie, koreniny, pizza, mrazená pizza, pizza v prášku, bábovka v prášku, torty v prášku, škrobovité potraviny, pralinky, príchuť, pudinky, ryža, ságo, sendviče, škoricca, sucháre, sušienky, šafran (korenie), škrob ako potrava, tapioka, cestá, cestoviny ako polotovary, vanilín, vanilka, zákusky, koláče, šalátové zálievky, zázvor, zmrzliny, žemle, žuvačky, kečupy, parené buchty, halušky, knedle, palacinky, zemiakové placky, lokše, všetko ako chladené polotovary.

31 - Arašidy, zemiaky čerstvé, čerstvé záhradné bylinky, cibuľa čerstvá, citrusové ovocie, čakan-ka šalátová, čerstvé ovocie, čerstvá fazuľa, hlávkový šalát, čerstvé huby, čerstvý hrach, čerstvé hrozno, chovateľské a pestovateľské produkty zaradené v tejto triede, čerstvé plody, čerstvé gaštany, prírodné kvety, kvety sušené na ozdobu, uhorky, orechy, pór, živé ryby, semená rastlín, sezam, tekvica, vianočné stromčeky, čerstvá zelenina.

32 - Nealkoholické nápoje, ovocné a zeleninové šťavy, výťažky z ovocia, pivo, prášky na prípravu šumivých nápojov, príchuť a prípravky na nápoje, prípravky na výrobu likérov, sódová voda, minerálky, sirupy, sladové nápoje, stolové vody, srvátkové nápoje.

33 - Alkoholické esencie, alkoholické nápoje, alkoholické extrakty, aperitívy, brandy, destilované nápoje, likéry a pálenky, džin, mušty s alkoholom, koktaily, liehoviny, medovina, rum, saké - víno, vodka, whisky.

34 - Cigaretové filtre, cigaretové papieriky, cigaretové špičky, cigarety, čističe na fajky, cigary, dózy na tabak s výnimkou z drahých kovov, fajky, plyn do zapalovačov, popolníky s výnimkou z drahých kovov, šnupavý tabak, tabatierky s výnimkou z drahých kovov, zapalovače pre fajčiarov, zápalky.

35 - Reklama, informácie obchodné a podnikateľské, marketingové štúdie, organizačné a ekonomické poradenstvo.

36 - Prenájom a správa nehnuteľností.

39 - Balenie tovaru, skladovanie tovaru, prenájom parkovísk.

40 - Konzervovanie potravín a nápojov.

41 - Výcvik, školenia a skúšanie, hodnotenie spôsobilosti v rámci podnikania, najmä zamestnancov.

42 - Projektová činnosť.

43 - Kaviarne, bufety (rýchle občerstvenie).

## (540) COOP JEDNOTA MARKET

(731) COOP Jednota Slovensko, spotrebné družstvo, Bajkalská 25, 827 18 Bratislava, SK;

(210) 2196-2007

(220) 5.12.2007

9 (511) 1, 2, 3, 4, 5, 6, 7, 8, 9, 10, 11, 12, 13, 14, 15, 16, 17, 18, 19, 20, 21, 22, 23, 24, 25, 26, 27, 28, 29, 30, 31, 32, 33, 34, 35, 36, 39, 40, 41, 42, 43

(511) 1 - Chemikálie pre priemysel, vedu, fotografiu, poľnohospodárstvo, záhradníctvo, lesníctvo, pôdne hnojivá, agrochemikálie s výnimkou fungicídov, herbicídov, insekticídov a prípravkov na ničenie buriny a parazitov, aktívne uhlie, chemické prípravky na výrobu farieb, bielkovina (živočíšna alebo rastlinná ako surovina), brzdomé kvapaliny, číriace prípravky, prípravky proti matneniu šošoviek, fotocitlivé dosky, destilovaná voda, filmy so svetlocitlivou vrstvou neexponované, filmy so svetlotlačovou vrstvou neexponované, filtračné materiály (chemické prípravky), filtračné materiály (minerálne látky), filtračné materiály (rastlinné látky), fosfáty (hnojivá), fotografické vývojky, fotografický papier, chemikálie pre fotografiu, hnojivá, hydraulické kvapaliny, chemické látky pre lesníctvo s výnimkou fungicídov, insekticídov a prípravkov proti parazitom, chemické prípravky na vedecké účely, impregnačné chemické prípravky na kožu a textil, prípravky na konzerváciu potravín, lepidlá na priemyselné účely, leštiace prípravky, prípravky na nakladanie a údenie mäsa, protipožiarné prípravky, rozpúšťadlá na fermeže a laky, umelé sladidlá (chemické prípravky).

2 - Farby, fermeže, laky, ochranné prostriedky proti hrdzi a poškodeniu dreva, politúry, antikorózne prípravky, farbivá, ochranné prípravky na kovy, moridlá, práškové kovy a fólie pre maliarov, sklenársky tmel, riedidlá do farieb, riedidlá do lakov, sadze (farbivo), šelak.

3 - Bieliace a iné prípravky na pranie a čistenie bielizne, prípravky na čistenie, leštenie, odmasťovanie a brúsenie, namáčacie prípravky, mydlá, antistatické prípravky na použitie v domácnosti, farby na vlasy, odfarbovače, čistiace mlieko, toaletné a čistiace prípravky, depilačné prípravky, dezodoranty na osobnú potrebu, prípravky na holenie, kamenec (antiseptický prípravok), čistiace

prípravky na automobilové okná a do ostrekovačov, kolínske vody, kozmetické neceséry, kozmetické prípravky, kúpeľové soli s výnimkou soli na liečebné účely, pleťové masky, krém na obuv a kožu, parfumy, laky na vlasy, lepidlá na kozmetické účely, leštiace prípravky, líčidlá, prípravky na odstraňovanie líčidiel, vlasové prípravky, peroxid vodíka na kozmetické účely, šampóny, toaletný terpentín, toaletné prípravky a potreby, ústne vody, vlasové vody, vody po holení, voňavky, zubné pasty.

4 - Priemyselné oleje a tuky, mazacie oleje, prostriedky na pohlcovanie, zvlhčovanie a viazanie prachu, palivové brikety, drevené uhlie, konzervačné prípravky na kožu (oleje a tuky), alkohol (ako palivo), mazacie oleje a tuky, palivové drevo, parafín, podpaľovače, uhlie, sviečky a knôty na svietenie.

5 - Farmaceutické a zverolekárske výrobky, hygienické výrobky na lekárske použitie, dezinfekčné prípravky, dietetické látky prispôbené na lekárske účely, potrava pre dojčatá, ako sú výživy, dojčenské mlieko, kaše, biopotraviny, náplasti, obväzový materiál, liečivé byliny, bylinné čaje, cukrovinky s liečebnými prísadami, diabeticke chlieb, dietetické nápoje upravené na lekárske účely, doplnky potravy minerálne, pesticídy, fungicídy, herbicídy, repelenty, prípravky na chudnutie, hygienické obrúsky a vložky, liečivé prípravky do kúpeľov, lekárničky, minerálne vody na lekárske účely, soli do minerálnych kúpeľov, prípravky na ničenie hmyzu, prípravky na hubenie hlodavcov, prípravky proti parazitom, prípravky na umývanie psov, prípravky na starostlivosť o ústnu dutinu na lekárske účely.

6 - Alobal, kovové sudy, kovové debny na náradie, kovové reťaze, drôty z obyčajných kovov (okrem poistkových drôtov), kovanie dverí a okien, drobný železiarsky tovar, klince, kľúče, dverové kľučky a klopádlá, nákovy, kovania na nábytok, kovové skrutky, kovové matice, kovové nity, spájky, skoby, kramle, kovové zámky s výnimkou elektrických, kovové skrutky do dreva, kovové podložky, kovové rebríky.

7 - Striekacie pistole, nástrojové brúsky, elektrické mlynčeky, ručné nástroje a náradie mechanické s motorickým pohonom, umývačky riadu, práčky, kosačky na trávu, elektrické ručné vrtáčky.

8 - Ručné nástroje a ručné náradia, brúsky (ručné náradie), holiace čepele, puzdrá na holiace potreby, hoblíky, holiace strojčeky, hrable, vyťahovače klincov, zariadenia na hubenie rastlinných škodcov, pilníky, vreckové nože, kladivá (ručné nástroje), kliešte, maticové kľúče, vrtáky (ručné nástroje), otvárače na konzervy s výnimkou elektrických, kosy, krájače na zeleninu, motyčky, naberáčky, nože, príbory, nožnice, záhradnícke nožnice, pinzety, ručné pistole na vytlačanie tmeľu, obojručné nože (strúhače), nástroje na rezanie, sekanie, krájanie (ručné), sekery, kosáky, ručné mlynčeky na mäso, zveráky, škrabky, skrutkovače, vidly, vrtáky, ručné vrtáčky, záhradné náradie ručné, závitníky, nože z drahých kovov, príbor z drahých kovov.

9 - Prístroje a nástroje vedecké, námorné, geodetické, fotografické, kinematografické, optické, signalizačné, kontrolné, záchranné, vzdelávacie, prístroje a nástroje na meranie a váženie, akustické

a svetelné poplachové zariadenia, reproduktory, antény, automobilové výstražné trojuholníky, autorádiá, barometre, batérie, okuliare, puzdrá na okuliare, buzoly, bzučiaky, optické šošovky, ďalekohľady, požiarne hlásiče, diapozitívy, premietacie prístroje, diktafony, magnetické disky, kompaktné disky, disky náhradné, disky optické, elektrické drôty, elektrické dverové zvončeky, elektrické káble, elektrické spojky, svorky a konektory, elektrické zariadenia na vábenie a ničenie hmyzu, elektricky vyhrievané vlasové natáčky, expozimetre, faxy, filmové kamery, exponované filmy, fotografické filmy, fotoaparáty, gramofónové platne, hasiace prístroje, hviezdárske ďalekohľady, ističe, poistky, kalkulačky, batérie do vreckových bateriek, kopírovacie stroje, kozmetické prístroje elektrické, malé ďalekohľady, laptopy, leštičky na fotografie, vodováhy, liehomeyry, magnetické nosiče dát, magnetofóny, ochranné masky, mikrofóny, nosiče dát, programy na počítače, optické výrobky, plotre, počítače, počítačové batérie, periférie, vypínače, audio- a videoprijímače, prístroje na nahrávanie a reprodukciu zvuku a obrazu, telefóny, rádiá, spínače, statívy, teploměry s výnimkou lekárskeho, váhy, videotelefony, žiarivky ako svetidlá a elektrónky, zástrčky, zásuvky a ostatné elektrické spojky, telefónne záznamníky, zrkadlá (optika), zväčšovacie prístroje.

10 - Cumlíky na detské fľašky, pomôcky na dojčenie, kondómy, masážne prístroje, elektrické pančuchy, teploměry na lekárske účely.

11 - Zariadenia na osvetľovanie, vykurovanie, kotly, zariadenia na varenie, chladenie a sušenie, vodovodné batérie, baterky (svietidlá), bidety, bojler, vykurovacie články, drezy, elektrické kávovary, elektrické lampy, vyhrievané podušky elektrické s výnimkou podušiek na lekárske účely, vyhrievacie prikrývky elektrické, nie na lekárske účely, filtre na pitnú vodu, fontány, fritézy elektrické, grily (prístroje na pečenie), hriankovače, chladiace nádoby, chladničky, elektrické jogurtovače, sprchovacie kabíny, kachle, pece, sporáky, kohútiky, elektrické kanvice, kotly, vane, kúpeľňové armatúry, kuchynské odsávacie zariadenia, elektrické lampy, mrazničky, zariadenie na ohrievanie teplej vody, ohrievače, osvetľovacie prístroje a zariadenia, rúry na pečenie, pisoáre, reťaze farebných žiaroviek, saunovacie zariadenia, záchodové sedadlá, splachovače, sprchovacie kúty, sprchy, tienidlá na lampy, stropné svetlá a lustre, sušičky bielizne, toalety, umývadlá, vianočné svetlá, ventilátory, výbojky elektrické na osvetlenie, zapalovače, žiarivky, žiarovky, prostriedky na odstraňovanie zápachu s výnimkou prostriedkov na osobnú potrebu.

12 - Pneumatiky, bezpečnostné sedačky pre deti, detské kočíky, trojkolky, duše, záplaty na opravy duší, dvojkoľosové vozíky, galusky, bicykle, poľahy vozidiel, snehové reťaze, sane, poľahy sedadiel, nákupné vozíky, nosiče na batožinu, husťtky pneumatík.

13 - Pyrotechnika, ohňostroje, bengálske ohne.

14 - Drahé kovy a ich zliatiny, výrobky z drahých kovov patriace do tejto triedy, šperky, drahokamy, hodinárske výrobky, brošne ako šperky, budíky, výrobky pokovované drahými kovmi (dublé), hodinky, klenoty, medailóny, náhrdelníky, ná-

ramky, náušnice, šperkovníce z drahých kovov, strieborný a zlatý tovar s výnimkou nožov a príborov.

15 - Hudobné nástroje.

16 - Papier, kartón, lepenka a výrobky z týchto materiálov, ktoré nie sú zahrnuté v iných triedach, tlačoviny, albumy, atlasy, knihy, noviny, baliaci papier, farbiace pásky do písacích strojov, blahoprajné pohľadnice, bloky, brožúry, celofán, periodiká, tuš, dierkovačky, spisové obaly, listový papier, etikety s výnimkou textilných, fotografie, glóbusy, reprodukcie, grafiky, gummy na gumovanie, modelovacia hmota, navlhčovacie hubky (kancelárske pomôcky), hracie karty, atramenty, kalendáre, kancelárske potreby s výnimkou nábytku, kancelárske spinky, papierové vreckovky, ceruzky, lepiace pásky na kancelárske účely a použitie v domácnosti, lepidlá na kancelárske účely a pre domácnosť, maliarske plátna, maliarske stojany, maliarske štetce, mapy, nože na papier, obálky, obaly (papierenský a piernický tovar), orezávadlá, toaletný papier, papierové obrúsky, papierové obrusy, pastelky, plagáty, plány, pohľadnice, poštové známky, potreby na písanie, rysovacie podložky na stôl (anglické prestieranie), písacie stroje, vrecká z papiera alebo plastických materiálov, papierové uteráky, rysovacie potreby, zošitky, zošivačky (kancelárske pomôcky), skicáre, školské potreby, štetce, fólie na balenie z plastických hmôt, zápisníky, jednorazové detské plienky z papiera alebo buničiny.

17 - Plastové fólie, nie ako obalovací materiál, hadice s výnimkou kovových, lepiace pásky s výnimkou pásov na kancelárske účely a pre domácnosť, gumové alebo vulkanfíbrové tesniace krúžky, materiály zabraňujúce sálianiu tepla, tesniace tmely, tmely, vypchávkový z gumy alebo z plastov.

18 - Aktovky, batohy, cestovné tašky, kufre, dáždniky, diplomatky, vychádzkové palice, chlebníky, kabelky, drobný kožený ozdobný a spotrebný tovar zahrnutý v tejto triede, kožušiny, kufríky, nákupné tašky, náprsné tašky, cestovné puzdrá a obaly z vulkanfíbru, obojky pre zvieratá, peňaženky, plecniaky, kožené remienky, slnečníky, šnúry kožené, tašky na kolieskach, vodidlá.

19 - Dlaždice s výnimkou kovových, drevené obloženia, drevo opracované, dvere s výnimkou kovových, sošky z kameňa, betónu a mramoru, geotextílie, lišty s výnimkou kovových, lamy s výnimkou kovových, náterové hmoty, obkladačky, obklady stien a priečok s výnimkou kovových, parkety, dosky, latky, preglejka, sadra.

20 - Nábytok, zrkadlá, rámy na obrazy, koše s výnimkou kovových, lavičky, ležadlá rozkladacie, matrace, slamenice (nádoby zo slamy, slamienky), pohovky, police, vankúše, posteľe, bielizníky, dosky na krájanie, prútený tovar, ratan, rúčky a rukoväti na náradie s výnimkou kovových, pletená slama, stolčeky a stoly, stolárske umelecké výrobky, tyče k rastlinám alebo stromom, tyče na záclony, tyče s výnimkou kovových, tyče, žrde, podnosy na rastliny, drevené alebo plastové rebričky, stoličky.

21 - Domáce a kuchynské potreby a nádoby, kanvy, cukorničky, čajníky, čajové súpravy, dávkovače, mydlá, dávkovače papierových uterákov, dávkovače toaletného papiera, demižóny, kliečky

pre domáce zvieratá, drôtenky, džbániky, figúrky z porcelánu, zo skla, kuchynské formy a formičky, grily (potreby na opekanie), handry na čistenie, hlboké misy, umývacie huby, hrnce, hrebene, chladiace fľaše, dosky a schránky na chlieb, kefy, zubné kefy, kávové súpravy, vedrá, kvetnáče, koše na odpadky, kuchynský riad, lisy na ovocie pre domácnosť s výnimkou elektrických, ručné mixéry, ručné mlynčeky, mopy, naberáčky, nádoby na smeti, lieviky, dentálne nite, nočníky, obaly na mydlo, otvárače na fľaše, panvice, varechy, hrnčeky, špáradlá, pasce na hmyz a hlodavce, koreničky, podnosy, porcelán, kuchynské potreby neelektrické, toaletné pomôcky, sušiaci na bielizeň, dosky na žehlenie, pudrenky, rukavice pre domácnosť, servisy, soľničky, zmetáky, stojany na vajička, strúhadlá, svietniky, šálky, džbery, šľahače ručné, domáce mlynčeky s výnimkou elektrických, papierové táčne, papierové taniere, taniere, plastové nádoby, plastové koše, plastové misy, plastové košíky, tepelnoizolačné nádoby (termosky), tlakové hrnce s výnimkou elektrických, handry na čistenie, výrobky z krištáľového skla, riad z drahých kovov, akváriá bytové.

22 - Laná, povrazy, kúdeľ, látka na vypchávkové materiály s výnimkou gumových a plastových, lyko, motúzy, papierové motúzy, páska na balenie, plachty, textilné baliace vrecká na prepravu a uchovávanie tovarov, siete, stany.

23 - Nite a priadze.

24 - Textilné, bavlnené textílie, cestovné prikrývky, textilné vreckovky, vlnené látky, posteľné pokrývky a prikrývky, posteľná bielizeň, lôžkoviny, menčestre, povlaky na matrace, moskytiéry, nábytkové poťahy, záclony, textilné podšívky, stolová bielizeň, plachty, obliečky, plédy, textilné rolety, utierky, uteráky, spacie vaky nahradzujúce prikrývky, hustá vlnená tkanina s hladkým povrchom (súkno), tkaniny, úplety, záclonovina.

25 - Odevy, obuv, pokrývky hlavy.

26 - Čipky, výšivky, galantérny tovar s výnimkou priadzi, gummy do bielizne, štopkacie hrbíky, ihlice na pletenie a háčkovanie, ihly, stužky, gombíky, škatule na šijacie potreby, umelé kvety, ozdobné ihlice, ozdoby do vlasov, ozdoby na klobúky s výnimkou ozdôb z drahých kovov, ozdoby na šaty, parochne, vlasové stuhy, stužky, pletené šnúry, šnúry na opásanie, pásky na uväzovanie (viazačky), zipsy.

27 - Izolačné podlahové krytiny, koberce, linoleum, podlahové krytiny, predložky, rohožky, tapety, umelé trávniky.

28 - Hry, hračky, automobilové modely, biliardy, boby, topánky na korčuľovanie s pripevnenými korčuľami, zariadenia na bowling, boxerské rukavice, korčule, činky, stolové hry, športové náradie, divadelné masky, golfové vybavenie, gymnastické zariadenia, rybárske vybavenia, hokejky, športový tovar zahrnutý v tejto triede, ako sú bazény, chrániče na píšťaľy, nákolenníky, sánky a pod., horolezecké výstroje, hojdačky, šachy, guľky na hranie, hry s kockami, kolky (hra), zariadenie na elektronické hry s výnimkou hier využívajúcich televízne prijímače, hrkálky, stacionárne bicykle na cvičenie, kolieskové korčule, kolobežky, náradie na lukostreľbu, lyže, surfovacie a vodné lyže, lopty, rybárske náčinie, návna-

dy, ozdoby na vianočné stromčeky s výnimkou osvetľovacích telies a cukrovínek, golfové palice, lyžiarske palice, plutvy, puky, športové rukavice, bejzbalové, boxerské, golfové, hracie, lyžiarske, šermiarske, siete ako športové potreby, skejtbordy, spoločenské hry, stojany na vianočné stromčeky, vianočné stromčeky umelé, šachovnice, lyžiarske viazanie, zábavná pyrotechnika, ako petardy, rožbušky ako hračky.

29 - Mäso, ryby, hydina a zverina, mäsové výťažky, konzervované, sušené a tepelne spracované ovocie a zelenina, džemy, marmelády, ovocné zaváraniny, ovocné pretlaky, bujóny, byliny konzervované, cibuľa konzervovaná, šošovica konzervovaná, datle, fazuľa konzervovaná, hrach konzervovaný, hroziarka, huspeniny, pečienky, jedlé oleje a tuky, olivové oleje, ochutené oleje, jogurty, kandizované ovocie, klobásy, salámy, párky, konzervy mäsové, konzervy rybacie, konzervovaná zelenina, kôrovce, krevety nie živé, kyslá kapusta, langusty s výnimkou živých, konzervované hľuzovky, losos, spracované mandle, margarín, marmeláda, maslo, mäso, mäsové extrakty, mäkkýše (neživé), mliečne nápoje, mliečne výrobky, mlieko, syry, syry údené, tavené syrové výrobky, syrové korbáčiky, mrazené ovocie, nasolené potraviny, olivy konzervované, oriešky spracované, ovocné rôsoly, paštéty, raky s výnimkou živých, paradajkový pretlak, ryby, ovocné a zeleninové šaláty, sardinky, slede, slanina, smotana, sušené vajcia, šľahačka, šunka, údeniny, vajcia, konzervované sušené huby, želatína jedlá, mrazená zelenina ako polotovar.

30 - Bonbóny, cukor, cukríky, cukrovinky, čaj, čokoláda, čokoládové nápoje, torty, droždie, horčica, pečivo, chlieb, chuťové prísady, jemné pečivo, kakao, kakaové nápoje, kandis ako potrava, ovsená kaša (mliečna), káva, kávoviny, kávové nápoje, keksy, koláče, koreniny, krúpy na ľudskú spotrebu, krupica, kuchynská soľ, kukurica mletá, kukurica pražená, kypriaci prášok, lístkové cesto, majonéza, mäsové pirohy, pirohy ako mrazené polotovary, cestoviny, med, perníky, melasa, potravinárska múka, müsli, muškátové orechy, čokoládové nápoje, nové korenie, ocot, sójová omáčka, omáčky, obľátky, vločky, paprika (korenie), čierne korenie, koreniny, pizza, mrazená pizza, pizza v prášku, bábovka v prášku torty v prášku, škrobovité potraviny, pralinky, príchuťi, pudinky, ryža, ságo, sendviče, škoricca, sucháre, sušienky, šafran (korenie), škrob ako potrava, tapioka, cestá, cestoviny ako polotovary, vanilín, vanilka, zákusky, koláče, šalátové zálievky, zázvor, zmrzlina, žemle, žuvačky, kečupy, parené buchtý, halušky, knedle, palacinky, zemiakové placky, lokše, všetko ako chladené polotovary.

31 - Arašidy, zemiaky čerstvé, čerstvé záhradné bylinky, cibuľa čerstvá, citrusové ovocie, čakanka šalátová, čerstvé ovocie, čerstvá fazuľa, hlávkový šalát, čerstvé huby, čerstvý hrach, čerstvé hrozno, chovateľské a pestovateľské produkty zaradené v tejto triede, čerstvé plody, čerstvé gaštany, prírodné kvety, kvety sušené na ozdobu, uhorky, orechy, pór, živé ryby, semená rastlín, sezam, tekvica, vianočné stromčeky, čerstvá zelenina.

32 - Nealkoholické nápoje, ovocné a zeleninové šťavy, výťažky z ovocia, pivo, prášky na prípravu šumivých nápojov, príchuťi a prípravky na nápoje, prípravky na výrobu likérov, sódová voda, minerálky, sirupy, sladové nápoje, stolové vody, srvátkové nápoje.

33 - Alkoholické esencie, alkoholické nápoje, alkoholické extrakty, aperitívy, brandy, destilované nápoje, likéry a pálenky, džin, mašty s alkoholom, koktaily, liehoviny, medovina, rum, saké - víno, vodka, whisky.

34 - Cigaretové filtre, cigaretové papieriky, cigaretové špičky, cigarety, čističe na fajky, cigary, dózy na tabak s výnimkou z drahých kovov, fajky, plyn do zapalovačov, popolníky s výnimkou z drahých kovov, šnupavý tabak, tabatierky s výnimkou z drahých kovov, zapalovače pre fajčiarov, zápalky.

35 - Reklama, informácie obchodné a podnikateľské, marketingové štúdie, organizačné a ekonomické poradenstvo.

36 - Prenájom a správa nehnuteľností.

39 - Balenie tovaru, skladovanie tovaru, prenájom parkovísk.

40 - Konzervovanie potravín a nápojov.

41 - Výcvik, školenia a skúšanie, hodnotenie spôsobilosti v rámci podnikania, najmä zamestnancov.

42 - Projektová činnosť.

43 - Kaviarne, bufety (rýchle občerstvenie).

(540)



(731) COOP Jednota Slovensko, spotrebné družstvo, Bajkalská 25, 827 18 Bratislava, SK;

(210) 2197-2007

(220) 5.12.2007

9 (511) 1, 2, 3, 4, 5, 6, 7, 8, 9, 10, 11, 12, 13, 14, 15, 16, 17, 18, 19, 20, 21, 22, 23, 24, 25, 26, 27, 28, 29, 30, 31, 32, 33, 34, 35, 36, 39, 40, 41, 42, 43

(511) 1 - Chemikálie pre priemysel, vedu, fotografiu, poľnohospodárstvo, záhradníctvo, lesníctvo, pôdne hnojivá, agrochemikálie s výnimkou fungicídov, herbicídov, insekticídov a prípravkov na ničenie buriny a parazitov, aktívne uhlie, chemické prípravky na výrobu farieb, bielkovina (živočišna alebo rastlinná ako surovina), brzdovaly, číriace prípravky, prípravky proti matneniu šošoviek, fotocitlivé dosky, destilovaná voda, filmy so svetloutlivou vrstvou neexponované, filmy so svetlotlačovou vrstvou neexponované, filtračné materiály (chemické prípravky), filtračné materiály (minerálne látky), filtračné materiály (rastlinné látky), fosfáty (hnojivá), fotografické vývojky, fotografický papier, chemikálie pre fotografiu, hnojivá, hydraulické kvapaliny, chemické látky pre lesníctvo s výnimkou fungicídov, insekticídov a prípravkov proti parazitom, chemické prípravky na vedecké účely, impregnačné chemické prípravky na kožu a textil, prípravky na konzerváciu potravín, lepidlá na priemyselné účely, leštiace prípravky, prípravky na nakladanie a údenie mäsa, protipožiarné prípravky, rozpúšťadlá na fermeže a laky, umelé sladidlá (chemické prípravky).

2 - Farby, fermeže, laky, ochranné prostriedky proti hrdzi a poškodeniu dreva, politúry, antikorózne prípravky, farbivá, ochranné prípravky na kovy, moridlá, práškové kovy a fólie pre maliarov, sklenársky tmel, riedidlá do farieb, riedidlá do lakov, sadze (farbivo), šelak.

3 - Bieliace a iné prípravky na pranie a čistenie bielizne, prípravky na čistenie, leštenie, odmasťovanie a brúsenie, namáčacie prípravky, mydlá, antistatické prípravky na použitie v domácnosti, farby na vlasy, odfarbovače, čistiace mlieko, toaletné a čistiace prípravky, depilačné prípravky, dezodoranty na osobnú potrebu, prípravky na holenie, kamenec (antiseptický prípravok), čistiace prípravky na automobilové okná a do ostrekovačov, kolínske vody, kozmetické neceséry, kozmetické prípravky, kúpeľové soli s výnimkou soli na liečebné účely, pleťové masky, krém na obuv a kožu, parfumy, laky na vlasy, lepidlá na kozmetické účely, leštiace prípravky, líčidlá, prípravky na odstraňovanie líčidiel, vlasové prípravky, peroxid vodíka na kozmetické účely, šampóny, toaletný terpentín, toaletné prípravky a potreby, ústne vody, vlasové vody, vody po holení, voňavky, zubné pasty.

4 - Priemyselné oleje a tuky, mazacie oleje, prostriedky na pohlcovanie, zvlhčovanie a viazanie prachu, palivové briкеты, drevené uhlie, konzervačné prípravky na kožu (oleje a tuky), alkohol (ako palivo), mazacie oleje a tuky, palivové drevo, parafín, podpaľovače, uhlie, sviečky a knôty na svietenie.

5 - Farmaceutické a zverolekárske výrobky, hygienické výrobky na lekárske použitie, dezinfekčné prípravky, dietetické látky prispôbené na lekárske účely, potrava pre dojčatá, ako sú výživy, dojčenské mlieko, kaše, biopotraviny, náplasti, obväzový materiál, liečivé byliny, bylinné čaje, cukrovinky s liečebnými prísadami, diabetický chlieb, dietetické nápoje upravené na lekárske účely, doplnky potravy minerálne, pesticídy, fungicídy, herbicídy, repelenty, prípravky na chudnutie, hygienické obrúsky a vložky, liečivé prípravky do kúpeľov, lekárničky, minerálne vody na lekárske účely, soli do minerálnych kúpeľov, prípravky na ničenie hmyzu, prípravky na hubenie hlodavcov, prípravky proti parazitom, prípravky na umývanie psov, prípravky na starostlivosť o ústnu dutinu na lekárske účely.

6 - Alobal, kovové sudy, kovové debny na náradie, kovové reťaze, drôty z obyčajných kovov (okrem poistkových drôtov), kovanie dverí a okien, drobný železiarsky tovar, klince, kľúče, dverové kľučky a klopádlá, nákovy, kovania na nábytok, kovové skrutky, kovové matice, kovové nity, spájky, skoby, kramle, kovové zámky s výnimkou elektrických, kovové skrutky do dreva, kovové podložky, kovové rebríky.

7 - Striekacie pištole, nástrojové brúsky, elektrické mlynčeky, ručné nástroje a náradie mechanické s motorickým pohonom, umývačky riadu, práčky, kosačky na trávu, elektrické ručné vŕtačky.

8 - Ručné nástroje a ručné náradia, brúsky (ručné náradie), holiace čepele, puzdrá na holiace potreby, hoblíky, holiace strojčeky, hrable, vyťahovače klincov, zariadenia na hubenie rastlinných škodcov, pilníky, vreckové nože, kladivá (ručné nástroje), kliešte, maticové kľúče, vŕtačky (ručné

nástroje), otvárače na konzervy s výnimkou elektrických, kosačky, krájače na zeleninu, motyčky, naberáčky, nože, príbory, nožnice, záhradnícke nožnice, pinzety, ručné pištole na vytlačovanie tmeľu, obojručné nože (strúhače), nástroje na rezanie, sekacie, krájanie (ručné), sekery, kosáky, ručné mlynčeky na mäso, zveráky, škrabky, skrutkovače, vidly, vŕtačky, ručné vŕtačky, záhradné náradie ručné, závitníky, nože z drahých kovov, príbor z drahých kovov.

9 - Prístroje a nástroje vedecké, námorné, geodetické, fotografické, kinematografické, optické, signalizačné, kontrolné, záchranné, vzdelávacie, prístroje a nástroje na meranie a váženie, akustické a svetelné poplachové zariadenia, reproduktory, antény, automobilové výstražné trojuholníky, autorádiá, barometre, batérie, okuliare, puzdrá na okuliare, buzoly, bzučiaci, optické šošovky, ďalekohľady, požiarne hlásiče, diapozitívy, premietacie prístroje, diktafóny, magnetické disky, kompaktné disky, disky náhradné, disky optické, elektrické drôty, elektrické dverové zvončeky, elektrické káble, elektrické spojky, svorky a konektory, elektrické zariadenia na vábenie a ničenie hmyzu, elektricky vyhrievané vlasové nátáčky, expozimetre, faxy, filmové kamery, exponované filmy, fotografické filmy, fotoaparáty, gramofónové platne, hasiace prístroje, hviezdárske ďalekohľady, ističe, poistky, kalkulačky, batérie do vreckových bateriek, kopírovacie stroje, kozmetické prístroje elektrické, malé ďalekohľady, laptopy, leštičky na fotografie, vodováhy, liehomery, magnetické nosiče dát, magnetofóny, ochranné masky, mikrofóny, nosiče dát, programy na počítače, optické výrobky, plotre, počítače, počítačové batérie, periférie, vypínače, audio-a videoprijímače, prístroje na nahrávanie a reprodukciu zvuku a obrazu, telefóny, rádiá, spínače, statívy, teplomery s výnimkou lekárskeho, váhy, videotelefóny, žiarivky ako svetlidlá a elektrónky, zástrčky, zásuvky a ostatné elektrické spojky, telefónne záznamníky, zrkadlá (optika), zväčšovací prístroje.

10 - Cumlíky na detské fľašky, pomôcky na dojenie, kondómy, masážne prístroje, elektrické pančuchy, teplomery na lekárske účely.

11 - Zariadenia na osvetľovanie, vykurovanie, kotly, zariadenia na varenie, chladenie a sušenie, vodovodné batérie, baterky (svietidlá), bidety, bojler, vykurovacie články, drezy, elektrické kávovary, elektrické lampy, vyhrievané podušky elektrické s výnimkou podušiek na lekárske účely, vyhrievacie prikrývky elektrické nie na lekárske účely, filtre na pitnú vodu, fontány, fritézy elektrické, grily (prístroje na pečenie), hriankovače, chladiace nádoby, chladničky, elektrické jogurtovače, sprchovacie kabíny, kachle, pece, sporáky, kohútiky, elektrické kanvice, kotly, vane, kúpeľňové armatúry, kuchynské odsávacie zariadenia, elektrické lampy, mrazničky, zariadenie na ohrievanie teplej vody, ohrievače, osvetľovacie prístroje a zariadenia, rúry na pečenie, pisoáre, reťaze farebných žiaroviek, saunovacie zariadenia, záchodové sedadlá, splachovače, sprchovacie kúty, sprchy, tienidlá na lampy, stropné svetlá a lustre, sušičky bielizne, toalety, umývadlá, vianočné svetlá, ventilátory, výbojky elektrické na



osvetlenie, zapaľovače, žiarivky, žiarovky, prostriedky na odstraňovanie zápachu s výnimkou prostriedkov na osobnú potrebu.

12 - Pneumatiky, bezpečnostné sedačky pre deti, detské kočíky, trojkolky, duše, záplaty na opravy duší, dvojkolesové vozíky, galusky, bicykle, poťahy vozidiel, snehové reťaze, sane, poťahy sedadiel, nákupné vozíky, nosiče na batožinu, husťtky pneumatík.

13 - Pyrotechnika, ohňostroje, bengálske ohne.

14 - Drahé kovy a ich zliatiny, výrobky z drahých kovov patriace do tejto triedy, šperky, drahokamy, hodinárske výrobky, brošne ako šperky, budíky, výrobky pokovované drahými kovmi (dublé), hodinky, klenoty, medailóny, náhrdelníky, náramky, náušnice, šperkoviče z drahých kovov, strieborný a zlatý tovar s výnimkou nožov a príborov.

15 - Hudobné nástroje.

16 - Papier, kartón, lepenka a výrobky z týchto materiálov, ktoré nie sú zahrnuté v iných triedach, tlačoviny, albumy, atlasy, knihy, noviny, baliaci papier, farbiace pásy do písacích strojov, blahoprajné pohľadnice, bloky, brožúry, celofán, periodiká, tuš, dierkovačky, spisové obaly, listový papier, etikety s výnimkou textilných, fotografie, glóbusy, reprodukcie, grafiky, gumy na gumovanie, modelovacia hmota, navlhčovacie hubky (kancelárske pomôcky), hracie karty, atramenty, kalendáre, kancelárske potreby s výnimkou nábytku, kancelárske spinky, papierové vreckovky, ceruzky, lepiace pásy na kancelárske účely a použitie v domácnosti, lepidlá na kancelárske účely a pre domácnosť, maliarske plátna, maliarske stojany, maliarske štetce, mapy, nože na papier, obálky, obaly (papierenský a papiernický tovar), orezávadlá, toaletný papier, papierové obrúsky, papierové obrusy, pastelky, plagáty, plány, pohľadnice, poštové známky, potreby na písanie, rysovacie podložky na stôl (anglické prestieranie), písacie stroje, vrecká z papiera alebo plastických materiálov, papierové uteráky, rysovacie potreby, zošitky, zošivačky (kancelárske pomôcky), skicáre, školské potreby, štetce, fólie na balenie z plastických hmôt, zápisníky, jednorazové detské plienky z papiera alebo buničiny.

17 - Plastové fólie nie ako obalovací materiál, hadice s výnimkou kovových, lepiace pásy s výnimkou pásov na kancelárske účely a pre domácnosť, gumové alebo vulkanfibrové tesniace krúžky, materiály zabraňujúce sáaniu tepla, tesniace tmely, tmely, vypchávk z gumy alebo z plastov.

18 - Aktovky, batohy, cestovné tašky, kufre, dáždniky, diplomatky, vychádzkové palice, chlebníky, kabelky, drobný kožený ozdobný a spotrebný tovar zahrnutý v tejto triede, kožušiny, kufríky, nákupné tašky, náprsné tašky, cestovné puzdrá a obaly z vulkanfibru, obojky pre zvieratá, peňaženky, plecniaky, kožené remienky, slnečníky, šnúry kožené, tašky na kolieskach, vodidlá.

19 - Dlaždice s výnimkou kovových, drevené obloženia, drevo opracované, dvere s výnimkou kovových, sošky z kameňa, betónu a mramoru, geotextílie, lišty s výnimkou kovových, laty s výnimkou kovových, náterové hmoty, obkladačky, obklady stien a priečok s výnimkou kovových, parkety, dosky, latky, preglejka, sadra.

20 - Nábytok, zrkadlá, rámy na obrazy, koše s výnimkou kovových, lavičky, ležadlá rozkladacie, matrace, slamence (nádoby zo slamy, slamienky), pohovky, police, vankúše, posteľe, bielizníky, dosky na krájanie, prútený tovar, ratan, rúčky a rukováti na náradie s výnimkou kovových, pletená slama, stolčeky a stoly, stolárske umelecké výrobky, tyče k rastlinám alebo stromom, tyče na záclony, tyče s výnimkou kovových, tyče, žrde, podnosy na rastliny, drevené alebo plastové rebričky, stoličky.

21 - Domáce a kuchynské potreby a nádoby, kanvy, cukorničky, čajníky, čajové súpravy, dávkovače, mydlá, dávkovače papierových uterákov, dávkovače toaletného papiera, demižóny, kliečky pre domáce zvieratá, drôtenky, džbániky, figúrky z porcelánu, zo skla, kuchynské formy a formičky, grily (potreby na opekanie), handry na čistenie, hlboké misy, umývacie huby, hrnce, hrebene, chladiace fľaše, dosky a schránky na chlieb, kefy, zubné kefy, kávové súpravy, vedrá, kvetináče, koše na odpadky, kuchynský riad, lisy na ovocie pre domácnosť s výnimkou elektrických, ručné mixéry, ručné mlynčeky, mopy, naberáčky, nádoby na smeti, lieviky, dentálne nite, nočníky, obaly na mydlo, otvárače na fľaše, panvice, varechy, hrnčeky, špáradlá, pasce na hmyz a hlodavce, koreničky, podnosy, porcelán, kuchynské potreby neelektrické, toaletné pomôcky, sušiaci na bielizeň, dosky na žehlenie, pudrenky, rukavice pre domácnosť, servisy, soľničky, zmetáky, stojany na vajička, strúhadlá, svietniky, šálky, džbery, šľahače ručné, domáce mlynčeky s výnimkou elektrických, papierové tlačne, papierové tanieri, tanieri, plastové nádoby, plastové koše, plastové misy, plastové košíky, tepelnoizolačné nádoby (termosky), tlakové hrnce s výnimkou elektrických, handry na čistenie, výrobky z krištáľového skla, riad z drahých kovov, akváriá bytové.

22 - Laná, povrazy, kúdeľ, látka na vypchávkové materiály s výnimkou gumových a plastových, lyko, motúzy, papierové motúzy, páska na balenie, plachty, textilné baliace vrecká na prepravu a uchovávanie tovarov, siete, stany.

23 - Nite a priadze.

24 - Textilné, bavlnené textílie, cestovné prikrývky, textilné vreckovky, vlnené látky, posteľné pokrývky a prikrývky, posteľná bielizeň, lôžkoviny, menčestre, povlaky na matrace, moskytiéry, nábytkové poťahy, záclony, textilné podšívky, stolová bielizeň, plachty, obliečky, plédy, textilné rolety, utierky, uteráky, spacie vaky nahradzujúce prikrývky, hustá vlnená tkanina s hladkým povrchom (súkno), tkaniny, úplety, záclonovina.

25 - Odevy, obuv, pokrývky hlavy.

26 - Čipky, výšivky, galantérny tovar s výnimkou priadzí, gumy do bielizne, štopkacie hrbíky, ihlice na pletenie a háčkovanie, ihly, stužky, gombíky, škatule na šijacie potreby, umelé kvety, ozdobné ihlice, ozdoby do vlasov, ozdoby na klobúky s výnimkou ozdôb z drahých kovov, ozdoby na šaty, parochne, vlasové stuhy, stužky, pletené šnúry, šnúry na opásanie, pásy na uväzovanie (viazačky), zipsy.

27 - Izolačné podlahové krytiny, koberce, linoleum, podlahové krytiny, predložky, rohožky, tapety, umelé trávniky.

28 - Hry, hračky, automobilové modely, biliardy, boby, topánky na korčuľovanie s pripravenými korčuľami, zariadenia na bowling, boxerské rukavice, korčule, činky, stolové hry, športové náradie, divadelné masky, golfové vybavenie, gymnastické zariadenia, rybárske vybavenia, hokejky, športový tovar zahrnutý v tejto triede, ako sú bazény, chrániče na píšťaľy, nákolenníky, sánky a pod., horolezecké výstroje, hojdačky, šachy, guľky na hranie, hry s kockami, kolky (hra), zariadenie na elektronické hry s výnimkou hier využívajúcich televízne prijímače, hrkálky, stacionárne bicykle na cvičenie, kolieskové korčule, kolobežky, náradie na lukostreľbu, lyže, surfboardy a vodné lyže, lopty, rybárske náčinie, návlnady, ozdoby na vianočné stromčeky s výnimkou osvetľovacích telies a cukrovíniok, golfové palice, lyžiarske palice, plutvy, puky, športové rukavice, bejzbalové, boxerské, golfové, hracie, lyžiarske, šermiarske, siete ako športové potreby, skejtbordy, spoločenské hry, stojany na vianočné stromčeky, vianočné stromčeky umelé, šachovnice, lyžiarske viazanie, zábavná pyrotechnika, ako petardy, rozbušky ako hračky.

29 - Mäso, ryby, hydina a zverina, mäsové výťažky, konzervované, sušené a tepelné spracované ovocie a zelenina, džemy, marmelády, ovocné zaváraniny, ovocné pretlaky, bujóny, byliny konzervované, cibuľa konzervovaná, šošovica konzervovaná, datle, fazuľa konzervovaná, hrach konzervovaný, hrozienka, huspeniny, pečienky, jedlé oleje a tuky, olivové oleje, ochutené oleje, jogurty, kandizované ovocie, klobásy, salámy, párky, konzervy mäsové, konzervy rybacie, konzervovaná zelenina, kôrovce, krevety nie živé, kyslá kapusta, langusty s výnimkou živých, konzervované hľuzovky, losos, spracované mandle, margarín, marmeláda, maslo, mäso, mäsové extrakty, mäkkýše (neživé), mliečne nápoje, mliečne výrobky, mlieko, syry, syry údené, tavené syrové výrobky, syrové korbáčiky, mrazené ovocie, nasolené potraviny, olivy konzervované, oriešky spracované, ovocné rôsoly, paštéty, raky s výnimkou živých, paradajkový pretlak, ryby, ovocné a zeleninové šaláty, sardinky, slede, slanina, smotana, sušené vajcia, šľahačka, šunka, údeniny, vajcia, konzervované sušené huby, želatína jedlá, mrazená zelenina ako polotovary.

30 - Bonbóny, cukor, cukríky, cukrovinky, čaj, čokoláda, čokoládové nápoje, torty, droždie, horčica, pečivo, chlieb, chuťové prísady, jemné pečivo, kakao, kakaové nápoje, kandis ako potrava, ovsená kaša (mliečna), káva, kávoviny, kávové nápoje, keksy, koláče, koreniny, krúpy na ľudskú spotrebu, krupica, kuchynská soľ, kukurica mletá, kukurica pražená, kypriaci prášok, lístkové cesto, majonéza, mäsové pirohy, pirohy ako mrazené polotovary, cestoviny, med, perníky, melasa, potravinárska múka, müsli, muškátové orechy, čokoládové nápoje, nové korenie, ocot, sójová omáčka, omáčky, obľátky, vločky, paprika (korenie), čierne korenie, koreniny, pizza, mrazená pizza, pizza v prášku, bábovka v prášku, torty v prášku, škrobovité potraviny, pralinky, príchuťi, pudinky, ryža, ságo, sendviče, škoricca, sucháre, sušienky, šafran (korenie), škrob ako potrava, tapioka, cestá, cestoviny ako polotovary, vanilín,

vanilka, zákusky, koláče, šalátové zálievky, zázvor, zmrzliny, zemle, žuvačky, kečupy, parené buchty, halušky, knedle, palacinky, zemiakové placky, lokše, všetko ako chladené polotovary.

31 - Arašidy, zemiaky čerstvé, čerstvé záhradné bylinky, cibuľa čerstvá, citrusové ovocie, čakanka šalátová, čerstvé ovocie, čerstvá fazuľa, hlávkový šalát, čerstvé huby, čerstvý hrach, čerstvé hrozno, chovateľské a pestovateľské produkty zaradené v tejto triede, čerstvé plody, čerstvé gaštany, prírodné kvety, kvety sušené na ozdobu, uhorky, orechy, pór, živé ryby, semená rastlín, sezam, tekvica, vianočné stromčeky, čerstvá zelenina.

32 - Nealkoholické nápoje, ovocné a zeleninové šťavy, výťažky z ovocia, pivo, prášky na prípravu šumivých nápojov, príchuťi a prípravky na nápoje, prípravky na výrobu likérov, sódová voda, minerálky, sirupy, sladové nápoje, stolové vody, srvátkové nápoje.

33 - Alkoholické esencie, alkoholické nápoje, alkoholické extrakty, aperitívy, brandy, destilované nápoje, likéry a pálenky, džin, mušty s alkoholom, koktaily, liehoviny, medovina, rum, saké - víno, vodka, whisky.

34 - Cigaretové filtre, cigaretové papieriky, cigaretové špičky, cigarety, čističe na fajky, cigary, dózy na tabak s výnimkou z drahých kovov, fajky, plyn do zapalovačov, popolníky s výnimkou z drahých kovov, šnupavý tabak, tabatierky s výnimkou z drahých kovov, zapalovače pre fajčiarov, zápalky.

35 - Reklama, informácie obchodné a podnikateľské, marketingové štúdie, organizačné a ekonomické poradenstvo.

36 - Prenájom a správa nehnuteľností.

39 - Balenie tovaru, skladovanie tovaru, prenájom parkovísk.

40 - Konzervovanie potravín a nápojov.

41 - Výcvik, školenia a skúšanie, hodnotenie spôsobilosti v rámci podnikania, najmä zamestnancov.

42 - Projektová činnosť.

43 - Kaviarne, bufety (rýchle občerstvenie).

(540)



(591) červená, modrá

(731) COOP Jednota Slovensko, spotrebné družstvo, Bajkalská 25, 827 18 Bratislava, SK;

(210) 2198-2007

(220) 5.12.2007

9 (511) 1, 2, 3, 4, 5, 6, 7, 8, 9, 10, 11, 12, 13, 14, 15, 16, 17, 18, 19, 20, 21, 22, 23, 24, 25, 26, 27, 28, 29, 30, 31, 32, 33, 34, 35, 36, 39, 40, 41, 42, 43

(511) I - Chemikálie pre priemysel, vedu, fotografiu, poľnohospodárstvo, záhradníctvo, lesníctvo, pôdne hnojivá, agrochemikálie s výnimkou fungicídov, herbicídov, insekticídov a prípravkov na ničenie buriny a parazitov, aktívne uhlie, chemické prípravky na výrobu farieb, bielkovina (živočíšna alebo rastlinná ako surovina), brzdové kvapaliny, číriace prípravky, prípravky proti matneniu šošoviek, fotocitlivé dosky, destilovaná voda, filmy

so svetloutlivou vrstvou neexponované, filmy so svetlotlačovou vrstvou neexponované, filtračné materiály (chemické prípravky), filtračné materiály (minerálne látky), filtračné materiály (rastlinné látky), fosfáty (hnojivá), fotografické vývojky, fotografický papier, chemikálie pre fotografiu, hnojivá, hydraulické kvapaliny, chemické látky pre lesníctvo s výnimkou fungicídov, insekticídov a prípravkov proti parazitom, chemické prípravky na vedecké účely, impregnačné chemické prípravky na kožu a textil, prípravky na konzerváciu potravín, lepidlá na priemyselné účely, leštiace prípravky, prípravky na nakladanie a údenie mäsa, protipožiarne prípravky, rozpúšťadlá na fermeže a laky, umelé sladidlá (chemické prípravky).

2 - Farby, fermeže, laky, ochranné prostriedky proti hrdzi a poškodeniu dreva, politúry, antikorózne prípravky, farbivá, ochranné prípravky na kovy, moridlá, práškové kovy a fólie pre maliarov, sklenársky tmel, riedidlá do farieb, riedidlá do lakov, sadze (farbivo), šelak.

3 - Bieliace a iné prípravky na pranie a čistenie bielizne, prípravky na čistenie, leštenie, odmasťovanie a brúsenie, namáčacie prípravky, mydlá, antistatické prípravky na použitie v domácnosti, farby na vlasy, odfarbovače, čistiace mlieko, toaletné a čistiace prípravky, depilačné prípravky, dezodoranty na osobnú potrebu, prípravky na holenie, kamenec (antiseptický prípravok), čistiace prípravky na automobilové okná a do ostrekovačov, kolínske vody, kozmetické neceséry, kozmetické prípravky, kúpeľové soli s výnimkou soli na liečebné účely, pleťové masky, krém na obuv a kožu, parfúmy, laky na vlasy, lepidlá na kozmetické účely, leštiace prípravky, líčidlá, prípravky na odstraňovanie líčidiel, vlasové prípravky, peroxid vodíka na kozmetické účely, šampóny, toaletný terpentín, toaletné prípravky a potreby, ústne vody, vlasové vody, vody po holení, voňavky, zubné pasty.

4 - Priemyselné oleje a tuky, mazacie oleje, prostriedky na pohlcovanie, zvlhčovanie a viazanie prachu, palivové brikety, drevené uhlie, konzervačné prípravky na kožu (oleje a tuky), alkohol (ako palivo), mazacie oleje a tuky, palivové drevo, parafín, podpaľovače, uhlie, sviečky a knôty na svietenie.

5 - Farmaceutické a zverolekárske výrobky, hygienické výrobky na lekárske použitie, dezinfekčné prípravky, dietetické látky prispôbené na lekárske účely, potrava pre dojčatá, ako sú výživy, dojčenské mlieko, kaše, biopotraviny, náplasti, obväzový materiál, liečivé byliny, bylenné čaje, cukrovinky s liečebnými prísadami, diabetický chlieb, dietetické nápoje upravené na lekárske účely, doplnky potravy minerálne, pesticídy, fungicídy, herbicídy, repelenty, prípravky na chudnutie, hygienické obrúsky a vložky, liečivé prípravky do kúpeľov, lekármičky, minerálne vody na lekárske účely, soli do minerálnych kúpeľov, prípravky na ničenie hmyzu, prípravky na hubenie hlodavcov, prípravky proti parazitom, prípravky na umývanie psov, prípravky na starostlivosť o ústnu dutinu na lekárske účely.

6 - Alobal, kovové sudy, kovové debny na náradie, kovové reťaze, drôty z obyčajných kovov (okrem poistkových drôtov), kovanie dverí a okien, drobný železiarsky tovar, klince, kľúče, dverové kľuč-

ky a klopádlá, nákovy, kovania na nábytok, kovové skrutky, kovové matice, kovové nity, spájky, skoby, kramle, kovové zámky s výnimkou elektrických, kovové skrutky do dreva, kovové podložky, kovové rebríky.

7 - Striekacie pištole, nástrojové brúsky, elektrické mlynčeky, ručné nástroje a náradie mechanické s motorickým pohonom, umývačky riadu, práčky, kosačky na trávu, elektrické ručné vŕtačky.

8 - Ručné nástroje a ručné náradia, brúsky (ručné náradie), holiace čepele, puzdrá na holiace potreby, hoblíky, holiace strojčeky, hrable, vyťahovače klinčov, zariadenia na hubenie rastlinných škodcov, pilníky, vreckové nože, kladivá (ručné nástroje), kliešte, maticové kľúče, vŕtáky (ručné nástroje), otvárače na konzervy s výnimkou elektrických, kosačky, krájače na zeleninu, motyčky, naberačky, nože, príbory, nožnice, záhradnícke nožnice, pinzety, ručné pištole na vytlačanie tmeľu, obojručné nože (strúhače), nástroje na rezanie, sekacie, krájanie (ručné), sekery, kosáky, ručné mlynčeky na mäso, zveráky, škrabky, skrutkovače, vidly, vŕtáky, ručné vŕtačky, záhradné náradie ručné, závitníky, nože z drahých kovov, príbor z drahých kovov.

9 - Prístroje a nástroje vedecké, námorné, geodetické, fotografické, kinematografické, optické, signalizačné, kontrolné, záchranné, vzdelávacie, prístroje a nástroje na meranie a váženie, akustické a svetelné poplachové zariadenia, reproduktory, antény, automobilové výstražné trojuholníky, autorádiá, barometre, batérie, okuliare, puzdrá na okuliare, buzoly, bzučiaky, optické šošovky, ďalekohľady, požiarne hlásiče, diapozitívy, premietacie prístroje, diktafóny, magnetické disky, kompaktné disky, disky náhradné, disky optické, elektrické drôty, elektrické dverové zvončeky, elektrické káble, elektrické spojky, svorky a konektory, elektrické zariadenia na vábenie a ničenie hmyzu, elektricky vyhrievané vlasové natáčky, expozimetre, faxy, filmové kamery, exponované filmy, fotografické filmy, fotoaparáty, gramofónové platne, hasiace prístroje, hviezdárske ďalekohľady, ističe, poistky, kalkulačky, batérie do vreckových bateriek, kopírovacie stroje, kozmetické prístroje elektrické, malé ďalekohľady, laptopy, leštičky na fotografie, vodováhy, liehomery, magnetické nosiče dát, magnetofóny, ochranné masky, mikrofóny, nosiče dát, programy na počítače, optické výrobky, plotre, počítače, počítačové batérie, periférie, vypínače, audio- a videoprijímače, prístroje na nahrávanie a reprodukciu zvuku a obrazu, telefóny, rádiá, spínače, statívy, teplomery s výnimkou lekárskeho, váhy, videotelefóny, žiarivky ako svietidlá a elektrónky, zástrčky, zásuvky a ostatné elektrické spojky, telefónne záznamníky, zrkadlá (optika), zväčšovacie prístroje.

10 - Cumlíky na detské fľašky, pomôcky na dojčenie, kondómy, masážne prístroje, elektrické pančuchy, teplomery na lekárske účely.

11 - Zariadenia na osvetľovanie, vykurovanie, kotly, zariadenia na varenie, chladenie a sušenie, vodovodné batérie, baterky (svietidlá), bidety, bojler, vykurovacie články, drezy, elektrické kávovary, elektrické lampy, vyhrievané podušky elektrické s výnimkou podušiek na lekárske účely, vyhrievacie prikrývky elektrické, nie na lekárske

účely, filtre na pitnú vodu, fontány, fritézy elektrické, grily (prístroje na pečenie), hriankovače, chladiace nádoby, chladničky, elektrické jogurtovače, sprchovacie kabíny, kachle, pece, sporáky, kohútiky, elektrické kanvice, kotly, vane, kúpeľňové armatúry, kuchynské odsávacie zariadenia, elektrické lampy, mrazničky, zariadenie na ohrievanie teplej vody, ohrievače, osvetľovacie prístroje a zariadenia, rúry na pečenie, pisoáre, reťaze farebných žiaroviek, saunovacie zariadenia, záchodové sedadlá, splachovače, sprchovacie kúty, sprchy, tienidlá na lampy, stropné svetlá a lustre, sušičky bielizne, toalety, umývadlá, vianočné svetlá, ventilátory, výbojky elektrické na osvetlenie, zapaľovače, žiarivky, žiarovky, prostriedky na odstraňovanie zápachu s výnimkou prostriedkov na osobnú potrebu.

12 - Pneumatiky, bezpečnostné sedačky pre deti, detské kočíky, trojkolky, duše, záplaty na opravy duší, dvojkolesové vozíky, galusky, bicykle, poťahy vozidiel, snehové reťaze, sane, poťahy sedadiel, nákupné vozíky, nosiče na batožinu, husťky pneumatík.

13 - Pyrotechnika, ohňostroje, bengálske ohne.

14 - Drahé kovy a ich zliatiny, výrobky z drahých kovov patriace do tejto triedy, šperky, drahokamy, hodinárske výrobky, brošne ako šperky, budíky, výrobky pokovované drahými kovmi (dublé), hodinky, klenoty, medailóny, náhrdelníky, náramky, náušnice, šperkovnice z drahých kovov, strieborný a zlatý tovar s výnimkou nožov a príborov.

15 - Hudobné nástroje.

16 - Papier, kartón, lepenka a výrobky z týchto materiálov, ktoré nie sú zahrnuté v iných triedach, tlačoviny, albumy, atlasy, knihy, noviny, baliaci papier, farbiace pásy do písacích strojov, blahoprajné pohľadnice, bloky, brožúry, dentofán, periodiká, tuš, dierkovačky, spisové obaly, listový papier, etikety s výnimkou textilných, fotografie, glóbusy, reprodukcie, grafiky, gumené gumovanie, modelovacia hmota, navlhčovacie hubky (kancelárske pomôcky), hracie karty, atramenty, kalendáre, kancelárske potreby s výnimkou nábytku, kancelárske spinky, papierové vreckovky, ceruzky, lepiace pásy na kancelárske účely a použitie v domácnosti, lepidlá na kancelárske účely a pre domácnosť, maliarske plátna, maliarske stojany, maliarske štetce, mapy, nože na papier, obálky, obaly (papierenský a piernický tovar), orezávadlá, toaletný papier, papierové obrúsky, papierové obrusy, pastelky, plagáty, plány, pohľadnice, poštové známky, potreby na písanie, rysovacie podložky na stôl (anglické prestieranie), písacie stroje, vrecká z papiera alebo plastických materiálov, papierové uteráky, rysovacie potreby, zošitky, zošívачky (kancelárske pomôcky), skicáre, školské potreby, štetce, fólie na balenie z plastických hmôt, zápisníky, jednorazové detské plienky z papiera alebo buničiny.

17 - Plastové fólie, nie ako obalovací materiál, hadice s výnimkou kovových, lepiace pásy s výnimkou pásov na kancelárske účely a pre domácnosť, gumové alebo vulkanfíbrové tesniace krúžky, materiály zabraňujúce sálianiu tepla, tesniace tmely, tmely, vypchávkvy z gumeného alebo plastového materiálu.

18 - Aktovky, batohy, cestovné tašky, kufre, dáždniky, diplomatky, vychádzkové palice, chlební-

ky, kabelky, drobný kožený ozdobný a spotrebný tovar zahrnutý v tejto triede, kožušiny, kufríky, nákupné tašky, náprsné tašky, cestovné puzdrá a obaly z vulkanfíbru, obojky pre zvieratá, peňaženky, plecniaky, kožené remienky, slnečníky, šnúry kožené, tašky na kolieskach, vodidlá.

19 - Dlaždice s výnimkou kovových, drevené obloženia, drevo opracované, dvere s výnimkou kovových, sošky z kameňa, betónu a mramoru, geotextílie, lišty s výnimkou kovových, laty s výnimkou kovových, náterové hmoty, obkladačky, obklady stien a priečok s výnimkou kovových, parkety, dosky, latky, preglejka, sadra.

20 - Nábytok, zrkadlá, rámy na obrazy, koše s výnimkou kovových, lavičky, ležadlá rozkladacie, matrace, slamence (nádobu zo slamy, slamienny), pohovky, police, vankúše, posteľe, bielizníky, dosky na krájanie, prútený tovar, ratan, rúčky a rukoväti na náradie s výnimkou kovových, pletená slama, stolčeky a stoly, stolárske umelecké výrobky, tyče k rastlinám alebo stromom, tyče na záclony, tyče s výnimkou kovových, tyče, žrde, podnosy na rastliny, drevené alebo plastové rebričky, stoličky.

21 - Domáce a kuchynské potreby a nádoby, kanvy, cukorničky, čajníky, čajové súpravy, dávkovače, mydlá, dávkovače papierových uterákov, dávkovače toaletného papiera, demižóny, klieťky pre domáce zvieratá, drôtenky, džbániky, figúrky z porcelánu, zo skla, kuchynské formy a formičky, grily (potreby na opekanie), handry na čistenie, hlboké misy, umývacie huby, hrnce, hrebene, chladiace fľaše, dosky a schránky na chlieb, kefy, zubné kefy, kávové súpravy, vedrá, kvetináče, koše na odpadky, kuchynský riad, lisy na ovocie pre domácnosť s výnimkou elektrických, ručné mixéry, ručné mlynčeky, mopy, naberáčky, nádoby na smeti, lieviky, dentálne nite, nočníky, obaly na mydlo, otvárače na fľaše, panvice, varechy, hrnčeky, špáradlá, pasce na hmyz a hlodavce, koreničky, podnosy, porcelán, kuchynské potreby neelektrické, toaletné pomôcky, sušičky na bielizeň, dosky na žehlenie, pudrenky, rukavice pre domácnosť, servisy, soľničky, zmetáky, stojany na vajíčka, strúhadlá, svietniky, šálky, džbery, šľahače ručné, domáce mlynčeky s výnimkou elektrických, papierové táčne, papierové tanieri, tanieri, plastové nádoby, plastové koše, plastové misy, plastové košíky, tepelnoizolačné nádoby (termosky), tlakové hrnce s výnimkou elektrických, handry na čistenie, výrobky z krištáľového skla, riad z drahých kovov, akváriá bytové.

22 - Laná, povrazy, kúdel', látka na vypchávkové materiály s výnimkou gumových a plastových, lyko, motúzy, papierové motúzy, páska na balenie, plachty, textilné baliace vrecká na prepravu a uchovávanie tovarov, siete, stany.

23 - Nite a priadze.

24 - Textilné, bavlnené textílie, cestovné prikrývky, textilné vreckovky, vlnené látky, posteľné pokrývky a prikrývky, posteľná bielizeň, lôžkoviny, menčestre, povlaky na matrace, moskytiéry, nábytkové poťahy, záclony, textilné podšívky, stolová bielizeň, plachty, obliečky, plédy, textilné rolety, utierky, uteráky, spacie vaky nahradzujúce prikrývky, hustá vlnená tkanina s hladkým povrchom (súkno), tkaniny, úplety, záclonovina.

25 - Odevy, obuv, pokrývky hlavy.

26 - Čipky, výšivky, galantérny tovar s výnimkou priadzí, gumené do bielizne, štopkacie hrbíky, ihlice na pletenie a háčkovanie, ihly, stužky, gombíky, škatule na šijacie potreby, umelé kvety, ozdobné ihlice, ozdoby do vlasov, ozdoby na klobúky s výnimkou ozdôb z drahých kovov, ozdoby na šaty, parochne, vlasové stuhy, stužky, pletené šnúry, šnúry na opásanie, pásky na uväzovanie (viazačky), zipsy.

27 - Izolačné podlahové krytiny, koberce, linoleum, podlahové krytiny, predložky, rohožky, tapety, umelé trávniky.

28 - Hry, hračky, automobilové modely, biliardy, boby, topánky na korčuľovanie s pripevnenými korčuľami, zariadenia na bowling, boxerské rukavice, korčule, činky, stolové hry, športové náradie, divadelné masky, golfové vybavenie, gymnastické zariadenia, rybárske vybavenia, hokejky, športový tovar zahrnutý v tejto triede, ako sú bazény, chrániče na pľuť, nákolenníky, sánky a pod., horolezecké výstroje, hojdačky, šachy, guľky na hranie, hry s kockami, kolky (hra), zariadenie na elektronické hry s výnimkou hier využívajúcich televízne prijímače, hrkálky, stacionárne bicykle na cvičenie, kolieskové korčule, kolobežky, náradie na lukostreľbu, lyže, surfovacie a vodné lyže, lopty, rybárske náčinie, návnaďy, ozdoby na vianočné stromčeky s výnimkou osvetľovacích telies a cukroví, golfové palice, lyžiarske palice, plutvy, puky, športové rukavice, bejzbalové, boxerské, golfové, hracie, lyžiarske, šermiarske, siete ako športové potreby, skejtbordy, spoločenské hry, stojany na vianočné stromčeky, vianočné stromčeky umelé, šachovnice, lyžiarske viazanie, zábavná pyrotechnika, ako petardy, rozbušky ako hračky.

29 - Mäso, ryby, hydina a zverina, mäsové vňažky, konzervované, sušené a tepelne spracované ovocie a zelenina, džemy, marmelády, ovocné zaváraniny, ovocné pretlaky, bujóny, byliny konzervované, cibuľa konzervovaná, šošovica konzervovaná, datle, fazuľa konzervovaná, hrach konzervovaný, hrozienka, huspeniny, pečienky, jedlé oleje a tuky, olivové oleje, ochutené oleje, jogurty, kandizované ovocie, klobásy, salámy, párky, konzervy mäsové, konzervy rybacie, konzervovaná zelenina, kôrovce, krevety nie živé, kyslá kapusta, langusty s výnimkou živých, konzervované hluzovky, losos, spracované mandle, margarín, marmeláda, maslo, mäso, mäsové extrakty, mäkkýše (neživé), mliečne nápoje, mliečne výrobky, mlieko, syry, syry údené, tavené syrové výrobky, syrové korbáčiky, mrazené ovocie, nasolené potraviny, olivy konzervované, oriešky spracované, ovocné rôsoly, paštéty, raky s výnimkou živých, paradajkový pretlak, ryby, ovocné a zeleninové šaláty, sardinky, slede, slanina, smotana, sušené vajcia, šľahačka, šunka, údeniny, vajcia, konzervované sušené huby, želatína jedlá, mrazená zelenina ako polotovar.

30 - Bonbóny, cukor, cukríky, cukrovinky, čaj, čokoláda, čokoládové nápoje, torty, droždie, horčica, pečivo, chlieb, chuťové prísady, jemné pečivo, kakao, kakaové nápoje, kandis ako potrava, ovsená kaša (mliečna), káva, kávoviny, kávové nápoje, kekсы, koláče, koreniny, krúpy na ľudskú

spotrebu, krupica, kuchynská soľ, kukurica mletá, kukurica pražená, kypriaci prášok, lístkové cesto, majonéza, mäsové pirohy, pirohy ako mrazené polotovary, cestoviny, med, perníky, melasa, potravinárska múka, mäsli, muškátové orechy, čokoládové nápoje, nové koreníe, ocot, sójová omáčka, omáčky, oblátky, vločky, paprika (koreníe), čierne koreníe, koreniny, pizza, mrazená pizza, pizza v prášku, bábovka v prášku torty v prášku, škrobovité potraviny, pralinky, príchuťi, pudinky, ryža, ságo, sendviče, škorica, sucháre, sušienky, šafran (koreníe), škrob ako potrava, tapioka, cestá, cestoviny ako polotovary, vaníln, vanilka, zákusky, koláče, šalátové zálievky, zázvor, zmrzlina, žemle, žuvačky, kečupy, parené buchty, halušky, knedle, palacinky, zemiakové placky, lokše, všetko ako chladené polotovary.

31 - Arašidy, zemiaky čerstvé, čerstvé záhradné bylinky, cibuľa čerstvá, citrusové ovocie, čakanka šalátová, čerstvé ovocie, čerstvá fazuľa, hlávkový šalát, čerstvé huby, čerstvý hrach, čerstvé hrozno, chovateľské a pestovateľské produkty zaradené v tejto triede, čerstvé plody, čerstvé gaštany, prírodné kvety, kvety sušené na ozdobu, uhorky, orechy, pór, živé ryby, semená rastlín, sezam, tekvica, vianočné stromčeky, čerstvá zelenina.

32 - Nealkoholické nápoje, ovocné a zeleninové šťavy, vňažky z ovocia, pivo, prášky na prípravu šumivých nápojov, príchuťi a prípravky na nápoje, prípravky na výrobu likérov, sódová voda, minerálky, sirupy, sladové nápoje, stolové vody, srvátkové nápoje.

33 - Alkoholické esencie, alkoholické nápoje, alkoholické extrakty, aperitívy, brandy, destilované nápoje, likéry a pálenky, džin, mušty s alkoholom, koktaily, liehoviny, medovina, rum, saké - víno, vodka, whisky.

34 - Cigaretové filtre, cigaretové papieriky, cigaretové špičky, cigarety, čističe na fajky, cigary, dózy na tabak s výnimkou z drahých kovov, fajky, plyn do zapaľovačov, popolníky s výnimkou z drahých kovov, šnupavý tabak, tabatierky s výnimkou z drahých kovov, zapaľovače pre fajčiarov, zápalky.

35 - Reklama, informácie obchodné a podnikateľské, marketingové štúdie, organizačné a ekonomické poradenstvo.

36 - Prenájom a správa nehnuteľností.

39 - Balenie tovaru, skladovanie tovaru, prenájom parkovísk.

40 - Konzervovanie potravín a nápojov.

41 - Výcvik, školenia a skúšanie, hodnotenie spôsobilosti v rámci podnikania, najmä zamestnancov.

42 - Projektová činnosť.

43 - Kaviarne, bufety (rýchle občerstvenie).

(540)



(591) červená

(731) COOP Jednota Slovensko, spotrebné družstvo, Bajkalská 25, 827 18 Bratislava, SK;

**(210) 2199-2007**

(220) 5.12.2007

**9 (511) 1, 5**

(511) 1 - Moridlá na ochranu semien na poľnohospodárske a záhradnícke účely.

5 - Chemikálie pre poľnohospodárstvo, najmä fungicídy, insekticídy, prípravky na ničenie roztočov (miticídy) a herbicídy.

**(540) SEEDKARE**

(731) Chemtura Corporation, Benson Road, Middlebury, Connecticut 06749, US;

(740) Hörmannová Zuzana, Ing., Bratislava, SK;

**(210) 2200-2007**

(220) 5.12.2007

**9 (511) 11**

(511) 11 - Ohrievače vody, kuchynské potreby na pečenie a varenie elektrické, kuchynské odsávače, solárne kolektory, solárne pece, solárne termické vákuové trubice, solárne ohrievače vody, solárne systémy, solárne zariadenia, odsol'ovacie zariadenia, tepelné čerpadlá, klimatizačné prístroje, klimatizačné zariadenia, tlakové zásobníky vody, kotly výhrevné, teplovodné vykurovacie zariadenia, vykurovacie telesá, chladiace zariadenia a stroje, výmenníky tepla s výnimkou výmenníkov ako časti strojov, ohrievače vzduchu, vetracie zariadenia, horúce platne, kachle, ohrievače, plynové bojler, radiátory na kúrenie, sanitárne prístroje a zariadenia, sterilizátory, zmiešavacie batérie na vodovodné potrubia.

**(540) SCHENER**

(731) Skalík Richard, Kubranská 67/102, 911 01 Trenčín, SK;

**(210) 2221-2007**

(220) 10.12.2007

**9 (511) 5, 29, 35**

(511) 5 - Farmaceutické dietetické a diabetické prípravky a substancie, mliečne výrobky ako bioprodukty, bifidoaktívne výživové doplnky, aminoaktívne bioprodukty, multiaktívne bifibioprodukty, všetky na prevenciu a liečenie chorôb ľudí, tablety a výrobky z kozieho alebo ovčieho mlieka s vitamínmi a probiotickými kultúrami na prevenciu a liečenie chorôb ľudí.

29 - Mlieko, sušené kozie, kravské alebo ovčie biomlieko, mlieko a/alebo výrobky na báze mlieka, ktoré sú nutrične obohatené, najmä nápoje na báze mlieka obsahujúce vitamíny, minerály, výživu (nápoje posilňujúce); diétne a nutričné doplnky, všetko na neliečebné použitie, mliečne výrobky ako bioprodukty, bifidoaktívne výživové doplnky, aminoaktívne bioprodukty, multiaktívne bifibioprodukty na neliečebné účely, tablety a výrobky z kozieho alebo ovčieho mlieka s vitamínmi a probiotickými kultúrami na neliečebné účely, srvátka, syry a mäso.

35 - Veľkoobchod, maloobchod a sprostredkovanie obchodu so zvieratami, mäsom a mliečnymi výrobkami.

**(540) CAPRAMILK**

(731) Janečková Jana, Čierne č. 999, 023 13 Čierne, SK;

(740) Labudík Miroslav, Ing., Kysucké Nové Mesto, SK;

**(210) 2223-2007**

(220) 10.12.2007

**9 (511) 41, 44, 45**

(511) 41 - Vzdelávanie.

44 - Zdravotnícka starostlivosť, zdravotné strediská.

45 - Sociálna pomoc.

**(540)**

(591) modrá

(731) Alzheimercentrum Slovakia a. s., Nitrianska 1837/5, 921 01 Piešťany, SK;

**(210) 2235-2007**

(220) 12.12.2007

**9 (511) 18, 25, 35**

(511) 18 - Aktovky, tašky, kufríky, cestovné kufre, cestovné tašky, diplomatické kufríky, chlebníky, kabelky, kľúčenky, peňaženky.

25 - Obuv, opasky, pančuchy, papuče, dreváky, espadrily, športová obuv, galoše, kovové časti na obuv, plážová obuv, podošvy na obuv, podpätky, protišmykové pomôcky na obuv, sandále, špičky na obuv, topánky na šport, topánky, čižmy, rukavice, šály, ponožky.

35 - Maloobchodná činnosť spojená s predajom a nákupom obuvi, odevov, tašiek, opaskov a koženej galantérie.

**(540) WALKLAND**

(731) EFEKT PLUS s. r. o., Alžbetina 10, 040 01 Košice, SK;

**(210) 2236-2007**

(220) 12.12.2007

**9 (511) 18, 25, 35**

(511) 18 - Aktovky, tašky, kufríky, cestovné kufre, cestovné tašky, diplomatické kufríky, chlebníky, kabelky, kľúčenky, peňaženky.

25 - Obuv, opasky, pančuchy, papuče, dreváky, espadrily, športová obuv, galoše, kovové časti na obuv, plážová obuv, podošvy na obuv, podpätky, protišmykové pomôcky na obuv, sandále, špičky na obuv, topánky na šport, topánky, čižmy, rukavice, šály, ponožky.

35 - Maloobchodná činnosť spojená s predajom a nákupom obuvi, odevov, tašiek, opaskov a koženej galantérie.

**(540) DOOS**

(731) EFEKT PLUS s. r. o., Alžbetina 10, 040 01 Košice, SK;

**(210) 2301-2007**

(220) 19.12.2007

**9 (511) 16, 35, 41**

(511) 16 - Blahoprajné pohľadnice, novoročenky, svadobné oznámenia, vizitky, grafiky, obálky (papiernický tovar), grafické reprodukcie.

35 - Reklamné agentúry, reprografia dokumentov.

41 - Fotografovanie, fotografické práce, DTP služby, vydávanie textov s výnimkou reklamných alebo náborových.



**(540) PAMAS**

- (731) PAMAS - Trenčín, s. r. o., Legionárska 6419, 911 01 Trenčín, SK;  
 (740) Kubínyi Peter, Bc., Trenčín, SK;

**(210) 2329-2007**

(220) 21.12.2007

**9 (511) 41**

- (511) 41 - Vyučovanie, vzdelávanie; akadémia (vzdelávanie); informácie o výchove a vzdelávaní; organizovanie a vedenie konferencií, seminárov, kurzov, workshopov; korešpondenčné kurzy; organizovanie vzdelávacích výstav; pedagogické informácie; prekladateľské a tlmočnicke služby; skúšanie, preskúšavanie (pedagogická činnosť); školenia; vydávanie textov s výnimkou reklamných a náborových.

**(540)**

- (591) oranžová, sivá  
 (731) Mgr. Dana Gallová - ENGLISH TTI SERVICES (ETTIS), Krivánska 7, 974 11 Banská Bystrica, SK;

**(210) 2345-2007**

(220) 28.12.2007

**9 (511) 1, 6, 35, 39, 40**

- (511) 1 - Chemické výrobky určené pre metalurgický a zlievarenský priemysel; prípravky na úpravu ocele; nauhličovadlo (metalurgia), uhlík; keramické kompozície na spekanie (granuly, prášok); vedľajšie chemické produkty spracovania kovov (trosky).

6 - Metalurgické výrobky, odliatky železných a nezelezných kovov a všetkých druhov zliatin; kovové konštrukcie; obyčajné kovy a ich zliatiny; stavebný materiál z valcovaného, ťahaného a liateho kovu; kovový materiál na železnice; kovové rudy.

35 - Sprostredkovateľské služby v oblasti kúpy a predaja tovarov uvedených v triedach 1 a 6; sprostredkovateľské služby v oblasti kúpy a predaja strojov a zariadení pre metalurgický a zlievarenský priemysel; maloobchodná a veľkoobchodná činnosť s kovovým a kovonosným odpadom; sprostredkovanie odbytu upraveného kovového odpadu.

39 - Zriaďovanie a prevádzkovanie konsignačných skladov; skladovanie tovaru; preprava a skladovanie odpadu.

40 - Úprava kovového a kovonosného odpadu; poradenská činnosť v oblasti úpravy kovového a kovonosného odpadu.

**(540)**

- (731) Matejka Miroslav, Ing., PhD., Pod Juhom 7, 911 01 Trenčín, SK;  
 (740) United BG, a. s., Považská Bystrica, SK;

**(210) 2366-2007**

(220) 29.12.2007

**9 (511) 6, 19, 37**

- (511) 6 - Vystužovacie kovové materiály na stavbu budov; kovové debnenie; kovové dielce (stavebné); drôtené pletivo; kovové dvere; dverové rámy, kovové zárubne; konzoly, kovové podpory pre stavebníctvo; kovové kostry budov; kovové kostry stavieb; kovové obruče, spojky; kovové lešenia; objímky, prstence; kovové obloženie stavieb; oceľové konštrukcie; kovanie na okná; kovové okná; kovové rámy stavieb; kovové schodiská; kovové vystužovacie materiály do betónu.

19 - Altánky; baraky, budy, drevené stavby; základné konštrukcie pre budovy s výnimkou kovových; debnenie s výnimkou kovového (stavebníctvo); dlaždicové podlahy s výnimkou kovových; dlážky s výnimkou kovových; drevené obloženie; drevo ako polotovar; hranoly; kameniny pre stavebníctvo; komíny, dymovody s výnimkou kovových; stavebné konštrukcie s výnimkou kovových; strešné krokvy; lepenka na stavebné účely; stavebná malta; nosníky s výnimkou kovových; obkladový materiál na budovy s výnimkou kovového; obklady stien a priečok s výnimkou kovových; obloženie s výnimkou kovového (stavebníctvo); okenné rámy s výnimkou kovových; okná s výnimkou kovových; omietky pre stavebníctvo; nekovové stavebné panely; preklady s výnimkou kovových; priečky s výnimkou kovových; schodiská s výnimkou kovových; stavebné drevo; strechy s výnimkou kovových; strešné krytiny s výnimkou kovových; vonkajšie plášte budov s výnimkou kovových; nekovové vystužovacie materiály pre stavebníctvo; šindle; škridly s výnimkou kovových.

37 - Budovanie závodov, tovární a rodinných domov; demolácia budov; izolovanie stavieb; klampiarstvo a inštalatérstvo; montovanie lešení; murárstvo, stolárstvo, tesárstvo; prenájom stavebných strojov a zariadení; stavebné informácie; stavebníctvo (stavebná činnosť); stavebný dozor; tapetovanie; utesňovanie stavieb.

**(540) TAWAL**

- (731) TAWAL - Construct s. r. o., Gorkého 6, 811 01 Bratislava, SK;  
 (740) Beleščák Ladislav, Ing., Piešťany, SK;

**(210) 5187-2007**

(220) 22.2.2007

**9 (511) 1, 2, 6, 19, 20, 21, 27, 35, 37, 39, 40, 42**

- (511) 1 - Olejový tmel (git).

2 - Farbíva na drevo; moridlá na drevo; prípravky na konzervovanie dreva; fermeže; karbonyl (konzervačný prostriedok na drevo); laky, najmä laky na drevo; nátery zabraňujúce nánosom a usadeninám; ochranné prostriedky proti poškodeniu dreva a nábytku; oleje na konzervovanie dreva; vodové náterové farby; vosky (prírodné živice); základné náterové farby; základný ochranný náter na drevo.

6 - Kovové kolieska na nábytok; kovania na dvere; kovanie na nábytok; kovanie na kovové kľučky; kovanie na okná; kovové zárubne; kovové lišty; klopadlá na dvere; klopadlá; kovové kľučky dverí; kovové stenové kolíky; kovové nádoby.

19 - Drevené schodiská; drevené schodnice ako časti schodísk; drevené stupne na schody; drevené trámy; obklady stien s výnimkou kovových; drevené dyhy.

20 - Divány, pohovky; dosky, poličky na písacie stroje; drevené alebo plastové debny; drevené alebo plastové debny, nádoby, schránky; drevené hrany a kostry na nábytok; drobný nekovový materiál na dvere a okná patriaci do tejto triedy; nekovové dverové obloženie; dvierka na nábytok; interiérové žalúzie a rolety lamelové; kancelársky nábytok; kartotékové skrine; knižnicové police; kolieska na nábytok s výnimkou kovových; stenové kolíky s výnimkou kovových; komody, zásuvkové kontajnery, bielizníky; prútené koše; kreslá; lavice, pulty; mobiliár; nábytok; drevený nábytok; kovový nábytok; kuchynský nábytok; kuchynské linky; kúpeľňový nábytok; kúpeľňové zostavy; nádoby z dreva; nádoby, nie kovové; skrine a police, najmä drevené; poličky; obloženie alebo ozdoby na nábytok; paravány, zásteny (nábytok); písacie stoly; nábytkové police; police do registračných skriň; príslušenstvo k nábytku s výnimkou kovového; prútený tovar; pultíky; regály; okenné interiérové rolety (nábytkové vybavenie); študentský nábytok; servírovacie stolíky; stolíky pod počítače; drevené alebo plastové skrinky; stolárske umelecké výrobky; stolárske výrobky patriace do tejto triedy; stoličky; stoly na písacie stroje; spálňový nábytok; taburetky; tyče na záclony; skrinky s umývadlom; držiaky na uteráky; vešiaky na odevy; predsieňové a vešiakové zostavy; vitríny; nábytok, najmä nábytok z dyhy, masívu, melamínu, laťovky, drevotriesky; melamínové stolové dosky; zrkadlá, rámy na obrazy; výrobky z dreva patriace do triedy 20; drevené schodíky.

21 - Kuchynské dosky na krájanie.

27 - Drevené rohožky; dlážky; koberce, koberčeky; kúpeľňové predložky; podlahové krytiny; kachličkové podlahové krytiny; laminátové podlahy; protišmykové rohože; drevené obklady na steny; tapety s výnimkou textilných.

35 - Reklamná činnosť; obchodný manažment a podnikové poradenstvo; poskytovanie obchodných alebo podnikateľských informácií; odborné obchodné alebo podnikateľské poradenstvo; obchodný alebo podnikateľský prieskum; poradenstvo v obchodnej činnosti; obchodná činnosť s uvedenými tovarmi; podpora predaja pre tretie osoby; poradenské služby v oblasti obchodného alebo podnikateľského riadenia; reklama; rozširovanie reklamných materiálov zákazníkom (letáky, prospekty, tlačoviny, vzorky); vydávanie a aktualizovanie reklamných materiálov; online reklama na počítačovej komunikačnej sieti; rozširovanie reklamných oznamov; rozširovanie reklamných alebo inzertných oznamov; sprostredkovanie obchodu s tovarmi uvedenými v triedach 1, 2, 6, 19, 20, 21 a 27.

37 - Meranie a montáž nábytku; údržba a oprava nábytku; reštaurovanie nábytku; opravy umeleckých stolárskych výrobkov.

39 - Preprava a skladovanie tovaru.

40 - Elektrolýtické pokovovanie; spracovanie dreva; služby spojené s farbením; frézovanie; galvanizácia, pozinkovanie; hoblňovanie; chrómovanie;

ohňovzdorná impregnácia látok; informácie o úprave a spracovaní materiálov; laminovanie; montáž materiálov na objednávku (pre tretie osoby).

42 - Priemyselný dizajn; navrhovanie v oblasti priemyselného dizajnu; navrhovanie a dizajn nábytkárskych výrobkov.

### (540) LUKPER

(731) LUKPER, s. r. o., K Zornici 1654/18, 957 01 Bánovce nad Bebravou, SK;

(740) Brichtová Tatiana, JUDr., Bratislava, SK;

### (210) 5245-2007

(220) 6.3.2007

### 9 (511) 29

(511) 29 - Syr a mliečne výrobky, jedlé oleje a tuky.

(540)



(591) ružová, červená, modrá, žltá, biela

(731) BONGRAIN S. A., 42 rue Rieussec, 78 220 Viroflay, FR;

(740) Stavrovský Peter, JUDr., Bratislava, SK;

### (210) 5343-2007

(220) 28.3.2007

### 9 (511) 1, 35, 39

(511) 1 - Prípravky na úpravu ocele.

35 - Obchodné alebo podnikateľské informácie; zásobovacie služby pre tretie osoby (nákup tovarov a služieb pre iné podniky).

39 - Balenie tovaru; distribúcia tovaru na dobierku; doprava nákladná (kamiónová); doručovanie tovaru; dovoz, doprava; skladovanie tovaru; uskladnenie tovaru.

### (540) KUPA

(731) IMS KUPA, a. s., Šimonovská 37, 972 71 Nováky, SK;

(740) Holakovský Štefan, Ing., Bratislava, SK;

### (210) 5415-2007

(220) 13.4.2007

### 9 (511) 9, 16, 35, 36, 39, 41, 42, 43

(511) 9 - Diapozitívy, optické disky, optické kompaktné disky, optické nosiče údajov, magnetické disky, magnetické nosiče údajov, optické CD, videokazety, magnetické nosiče údajov, nosiče zvukových nahrávok.

16 - Brožúry, časopisy, periodiká, formuláre, katalógy, knihy, litografie, nálepky, noviny, plagáty, pohľadnice, príručky, publikácie, tlačoviny.

35 - Reklamná agentúra; reklama; rozširovanie reklamných materiálov (letáky, prospekty, tlačivá, vzorky), vydávanie a aktualizovanie reklamných alebo náborových materiálov; vydávanie a uverejňovanie reklamných a náborových textov; reprografia dokumentov; rozhlasová a televízna reklama; sprostredkovanie kúpy a predaja tovarov.



36 - Sprostredkovanie obchodov s nehnuteľnosťami, zmenárenské služby, informácie o poistení; uzatváranie poisťiek; poistenie pri námornej doprave; sprostredkovanie poistenia.

39 - Autobusová doprava; osobná doprava; automobilová doprava; informácie o doprave; rezervácia dopravy; sprostredkovanie automobilovej, autobusovej, leteckej a námornej dopravy; prepravné služby; sprevádzanie turistov; preprava turistov; organizovanie výletov; organizovanie ciest; rezervácia miesteniek; rezervácia zájazdov; turistické prehliadky; sprostredkovanie a poskytovanie cestovných služieb; sprostredkovanie prenájmu plavidiel, vozidiel a iných dopravných prostriedkov; služby poskytované výletnými loďami; poskytovanie pomoci pri doprave, turistické kancelárie s výnimkou kancelárií poskytujúcich rezerváciu hotelového ubytovania; služby cestovnej kancelárie obsiahnuté v triede 39.

41 - Informácie o možnostiach rekreácie, informácie o možnostiach rozptýlenia a zábavy; služby nahrávacích štúdií; požičiavanie zvukových a zvukovo-obrazových záznamov; požičiavanie magnetofónových pásov; požičiavanie videopásov; služby prázdninových táborov; vydávanie a zverejňovanie kníh, novín, časopisov, tlačív, brožúr; vydávanie a zverejňovanie textov okrem reklamných a náborových; výroba videofilmov; publikovanie periodickej a neperiodickej tlače.

42 - Tlač; tlačenie;

43 - Rezervácia hotelov; rezervácia penziónov; rezervácia prechodného ubytovania; ubytovacie kancelárie; sprostredkovanie hotelierskych služieb; sprostredkovanie reštauračných služieb; zaobstarávanie ubytovania a stravovania v hoteloch, penziónoch, turistických a prázdninových táboroch, ubytovaniach, na farmách a rekreačných zariadeniach.

(540)



(591) zelená

(731) Mária Valéria Tour, s. r. o., Svätého Štefana 649/61, 943 01 Štúrovo, SK;

(740) Mikolaj Dušan, Mgr., Bratislava, SK;

(210) 5480-2007

(220) 2.5.2007

9 (511) 29

(511) 29 - Instantná rezancová polievka.

(540) CHIN - SU

(731) DALAT, spol. s r. o., Paulouky 278, 253 01 Hostivice, CZ;

(740) Litváková Edita, Ing., Bratislava, SK;

(210) 5514-2007

(220) 15.5.2007

9 (511) 16

(511) 16 - Časopisy.

(540) TRNAVSKÝ HLAS

(731) Pekarovič Ivan, Ing., Hospodárska 81, 917 01 Trnava, SK;

(210) 5784-2007

(220) 12.7.2007

9 (511) 9, 14, 16, 35, 36, 38, 42

(511) 9 - Platobné karty - kódované.

14 - Mince, medaily, prúty z drahých kovov.

16 - Ceniny.

35 - Poskytovanie pomoci pri prevádzke a vedení obchodu, obchodných podnikov a obchodných úsekov; prieskum trhu; marketing; poradenstvo v obchodnej činnosti; ekonomické analýzy; obchodné alebo podnikateľské informácie pre zákazníkov z databáz banky; vedenie kartoték a centrálnych kartoték; riadenie elektronického obchodu prostredníctvom komunikačných médií; poskytovanie uvedených služieb prostredníctvom komunikačných médií, telekomunikačných prostriedkov, elektronických médií, elektronickej pošty (e-mail) a svetovej počítačovej siete (internet).

36 - Bankovníctvo vrátane elektronického bankovníctva; home banking; bankové služby; finančníctvo; služby v oblasti finančníctva; prijímanie vkladov vrátane termínovaných vkladov; vedenie bankových účtov klientov; vedenie vkladných knižiek; vydávanie cenín a cenných papierov; poskytovanie úverov a iné formy financovania; investovanie do cenných papierov na vlastný účet; kapitálové investície; financovanie spoločných podnikov; služby v oblasti správcovstva majetkových účastí; finančný prenájom (lízing); platobný styk a zúčtovanie (klíring); elektronický prevod kapitálu; vydávanie a správa platobných prostriedkov vrátane platobných kariet, cestovných šekov a ich overovanie, úverových (kreditných) a debetných kariet; bankové služby poskytované prostredníctvom siete bankomatov; poskytovanie záruk a kaucí; ručenie; otváranie akreditívov; obstarávanie inkasa vrátane dokumentárneho inkasa; obchodovanie na vlastný účet alebo na účet klienta s valutami a devízovými hodnotami a v oblasti termínovaných obchodov a opcií vrátane kurzových a úrokových obchodov; obchodovanie s prevoditeľnými cennými papiermi; obchodovanie so zlatými a striebornými mincami; finančné makléřstvo; obhospodarovanie cenných papierov klienta na jeho účet vrátane poradenstva (portfólio manažment); uloženie a správa cenných papierov alebo iných hodnôt; činnosť depozitára; zmenárenská činnosť (nákup devízových prostriedkov); prenájom bezpečnostných schránok a denného a nočného trezoru; úschova cenností v bezpečnostných schránkach; vykonávanie hypotekárnych obchodov; ostatné bankové a finančné činnosti a transakcie; poradenstvo v oblasti bankovníctva a financií; finančné poradenstvo; finančné analýzy; poskytovanie bankových a finančných informácií; výpisy z bankových účtov klientov; finančné odhady a oceňovanie v oblasti bankovníctva; poskytovanie a sprostredkovanie všetkých uvedených služieb prostredníctvom komunikačných médií, telekomunikačných prostriedkov, elektronických médií, elektronickej pošty (e-mail) a svetovej počítačovej siete (internet).

38 - Elektronická pošta; elektronické zobrazovanie; telekomunikačné služby zamerané najmä na prenosy správ, obrázkov alebo informácií pomocou počítača, elektronických telekomunikačných médií a prostriedkov, elektronickej pošty (e-mail) a svetovej počítačovej siete (internet).

42 - Hostovanie na počítačových stránkach (webových stránkach); návrh počítačových systémov; obnovovanie počítačových databáz; aktualizovanie počítačových programov; prevod a konverzia počítačových programov a údajov (okrem fyzickej konverzie); prevod a konverzia údajov a dokumentov z fyzických médií na elektronické médiá; tvorba softvéru; vytváranie a udržiavanie počítačových stránok (web) pre zákazníkov, zhoto-vovanie kópií počítačových programov.

**(540) VOLKSBANK Slovensko**

(731) VOLKSBANK Slovensko, a. s., Vysoká 9, 810 00 Bratislava, SK;

**(210) 5785-2007**

(220) 12.7.2007

**9 (511) 9, 14, 16, 35, 36, 38, 42**

(511) 9 - Platobné karty - kódované.

14 - Mince, medaily, prúty z drahých kovov.

16 - Ceniny.

35 - Poskytovanie pomoci pri prevádzke a vedení obchodu, obchodných podnikov a obchodných úsekov; prieskum trhu; marketing; poradenstvo v obchodnej činnosti; ekonomické analýzy; obchodné alebo podnikateľské informácie pre zákazníkov z databáz banky; vedenie kartoték a centrálnych kartoték; riadenie elektronického obchodu prostredníctvom komunikačných médií; poskytovanie uvedených služieb prostredníctvom komunikačných médií, telekomunikačných prostriedkov, elektronických médií, elektronickej pošty (e-mail) a svetovej počítačovej siete (internet).

36 - Bankovníctvo vrátane elektronického bankovníctva; home banking; bankové služby; finančníctvo; služby v oblasti finančníctva; prijímanie vkladov vrátane termínovaných vkladov; vedenie bankových účtov klientov; vedenie vkladných knižiek; vydávanie cenín a cenných papierov; poskytovanie úverov a iné formy financovania; investovanie do cenných papierov na vlastný účet; kapitálové investície; financovanie spoločných podnikov; služby v oblasti správcovstva majetkových účastí; finančný prenájom (lízing); platobný styk a zúčtovanie (klíring); elektronický prevod kapitálu; vydávanie a správa platobných prostriedkov vrátane platobných kariet, cestovných šekov a ich overovanie, úverových (kreditných) a debetných kariet; bankové služby poskytované prostredníctvom siete bankomatov; poskytovanie záruk a kaucii; ručenie; otváranie akreditívov; obstarávanie inkasa vrátane dokumentárneho inkasa; obchodovanie na vlastný účet alebo na účet klienta s valutami a devízovými hodnotami a v oblasti termínovaných obchodov a opcií vrátane kurzových a úrokových obchodov; obchodovanie s prevoditeľnými cennými papiermi; obchodovanie so zlatými a striebornými mincami; finančné maklérstvo; obhospodarovanie cenných papierov klienta na jeho účet vrátane poradenstva (portfólio manažment); uloženie a správa cenných papierov alebo iných hodnôt; činnosť depozitára; zmenárenská činnosť (nákup devízových prostriedkov); prenájom bezpečnostných schránok a denného a nočného trezoru; úschova cenností v bezpečnostných schránkach; vykonávanie hypotekárnych obchodov; ostatné bankové a finančné

činnosti a transakcie; poradenstvo v oblasti bankovníctva a financií; finančné poradenstvo; finančné analýzy; poskytovanie bankových a finančných informácií; výpisy z bankových účtov klientov; finančné odhady a oceňovanie v oblasti bankovníctva; poskytovanie a sprostredkovanie všetkých uvedených služieb prostredníctvom komunikačných médií, telekomunikačných prostriedkov, elektronických médií, elektronickej pošty (e-mail) a svetovej počítačovej siete (internet).

38 - Elektronická pošta; elektronické zobrazovanie; telekomunikačné služby zamerané najmä na prenosy správ, obrázkov alebo informácií pomocou počítača, elektronických telekomunikačných médií a prostriedkov, elektronickej pošty (e-mail) a svetovej počítačovej siete (internet).

42 - Hostovanie na počítačových stránkach (webových stránkach); návrh počítačových systémov; obnovovanie počítačových databáz; aktualizovanie počítačových programov; prevod a konverzia počítačových programov a údajov (okrem fyzickej konverzie); prevod a konverzia údajov a dokumentov z fyzických médií na elektronické médiá; tvorba softvéru; vytváranie a udržiavanie počítačových stránok (web) pre zákazníkov, zhoto-vovanie kópií počítačových programov.

**(540)**



(731) VOLKSBANK Slovensko, a. s., Vysoká 9, 810 00 Bratislava, SK;

**(210) 5786-2007**

(220) 12.7.2007

**9 (511) 9, 14, 16, 35, 36, 38, 42**

(511) 9 - Platobné karty - kódované.

14 - Mince, medaily, prúty z drahých kovov.

16 - Ceniny.

35 - Poskytovanie pomoci pri prevádzke a vedení obchodu, obchodných podnikov a obchodných úsekov; prieskum trhu; marketing; poradenstvo v obchodnej činnosti; ekonomické analýzy; obchodné alebo podnikateľské informácie pre zákazníkov z databáz banky; vedenie kartoték a centrálnych kartoték; riadenie elektronického obchodu prostredníctvom komunikačných médií; poskytovanie uvedených služieb prostredníctvom komunikačných médií, telekomunikačných prostriedkov, elektronických médií, elektronickej pošty (e-mail) a svetovej počítačovej siete (internet).

36 - Bankovníctvo vrátane elektronického bankovníctva; home banking; bankové služby; finančníctvo; služby v oblasti finančníctva; prijímanie vkladov vrátane termínovaných vkladov; vedenie bankových účtov klientov; vedenie vkladných knižiek; vydávanie cenín a cenných papierov; poskytovanie úverov a iné formy financovania; investovanie do cenných papierov na vlastný účet; kapitálové investície; financovanie spoločných podnikov; služby v oblasti správcovstva majetkových účastí; finančný prenájom (lízing); platobný styk a zúčtovanie (klíring); elektronický prevod kapitálu; vydávanie a správa platobných prostriedkov vrátane platobných kariet, cestovných šekov a ich overovanie, úverových (kredit-

ných) a debetných kariet; bankové služby poskytované prostredníctvom siete bankomatov; poskytovanie záruk a kaucí; ručenie; otváranie akreditívov; obstarávanie inkasa vrátane dokumentárneho inkasa; obchodovanie na vlastný účet alebo na účet klienta s valutami a devízovými hodnotami a v oblasti termínovaných obchodov a opcí vrátane kurzových a úrokových obchodov; obchodovanie s prevoditeľnými cennými papiermi; obchodovanie so zlatými a striebornými mincami; finančné maklérsstvo; obhospodarovanie cenných papierov klienta na jeho účet vrátane poradenstva (portfólio manažment); uloženie a správa cenných papierov alebo iných hodnôt; činnosť depozitára; zmenárenská činnosť (nákup devízových prostriedkov); prenájom bezpečnostných schránok a denného a nočného trezoru; úschova cenností v bezpečnostných schránkach; vykonávanie hypotekárnych obchodov; ostatné bankové a finančné činnosti a transakcie; poradenstvo v oblasti bankovníctva a financií; finančné poradenstvo; finančné analýzy; poskytovanie bankových a finančných informácií; výpisy z bankových účtov klientov; finančné odhady a oceňovanie v oblasti bankovníctva; poskytovanie a sprostredkovanie všetkých uvedených služieb prostredníctvom komunikačných médií, telekomunikačných prostriedkov, elektronických médií, elektronickej pošty (e-mail) a svetovej počítačovej siete (internet).

38 - Elektronická pošta; elektronické zobrazovanie; telekomunikačné služby zamerané najmä na prenosy správ, obrázkov alebo informácií pomocou počítača, elektronických telekomunikačných médií a prostriedkov, elektronickej pošty (e-mail) a svetovej počítačovej siete (internet).

42 - Hostovanie na počítačových stránkach (webových stránkach); návrh počítačových systémov; obnovovanie počítačových databáz; aktualizovanie počítačových programov; prevod a konverzia počítačových programov a údajov (okrem fyzickej konverzie); prevod a konverzia údajov a dokumentov z fyzických médií na elektronické médiá; tvorba softvéru; vytváranie a udržiavanie počítačových stránok (web) pre zákazníkov, zhotovovanie kópií počítačových programov.

(540)



(731) VOLKSBANK Slovensko, a. s., Vysoká 9, 810 00 Bratislava, SK;

(210) 5787-2007

(220) 12.7.2007

9 (511) 9, 14, 16, 35, 36, 38, 42

(511) 9 - Platobné karty - kódované.

14 - Mince, medaily, pruhy z drahých kovov.

16 - Ceniny.

35 - Poskytovanie pomoci pri prevádzke a vedení obchodu, obchodných podnikov a obchodných úsekov; prieskum trhu; marketing; poradenstvo v obchodnej činnosti; ekonomické analýzy; obchodné alebo podnikateľské informácie pre zákazníkov z databáz banky; vedenie kartoték a centrálnych kartoték; riadenie elektronického obchodu

prostredníctvom komunikačných médií; poskytovanie uvedených služieb prostredníctvom komunikačných médií, telekomunikačných prostriedkov, elektronických médií, elektronickej pošty (e-mail) a svetovej počítačovej siete (internet). 36 - Bankovníctvo vrátane elektronického bankovníctva; home banking; bankové služby; finančníctvo; služby v oblasti finančníctva; prijímanie vkladov vrátane termínovaných vkladov; vedenie bankových účtov klientov; vedenie vkladných knížiek; vydávanie cenín a cenných papierov; poskytovanie úverov a iné formy financovania; investovanie do cenných papierov na vlastný účet; kapitálové investície; financovanie spoločných podnikov; služby v oblasti správcovstva majetkových účastí; finančný prenájom (lízing); platobný styk a zúčtovanie (klíring); elektronický prevod kapitálu; vydávanie a správa platobných prostriedkov vrátane platobných kariet, cestovných šekov a ich overovanie, úverových (kreditných) a debetných kariet; bankové služby poskytované prostredníctvom siete bankomatov; poskytovanie záruk a kaucí; ručenie; otváranie akreditívov; obstarávanie inkasa vrátane dokumentárneho inkasa; obchodovanie na vlastný účet alebo na účet klienta s valutami a devízovými hodnotami a v oblasti termínovaných obchodov a opcí vrátane kurzových a úrokových obchodov; obchodovanie s prevoditeľnými cennými papiermi; obchodovanie so zlatými a striebornými mincami; finančné maklérsstvo; obhospodarovanie cenných papierov klienta na jeho účet vrátane poradenstva (portfólio manažment); uloženie a správa cenných papierov alebo iných hodnôt; činnosť depozitára; zmenárenská činnosť (nákup devízových prostriedkov); prenájom bezpečnostných schránok a denného a nočného trezoru; úschova cenností v bezpečnostných schránkach; vykonávanie hypotekárnych obchodov; ostatné bankové a finančné činnosti a transakcie; poradenstvo v oblasti bankovníctva a financií; finančné poradenstvo; finančné analýzy; poskytovanie bankových a finančných informácií; výpisy z bankových účtov klientov; finančné odhady a oceňovanie v oblasti bankovníctva; poskytovanie a sprostredkovanie všetkých uvedených služieb prostredníctvom komunikačných médií, telekomunikačných prostriedkov, elektronických médií, elektronickej pošty (e-mail) a svetovej počítačovej siete (internet).

38 - Elektronická pošta; elektronické zobrazovanie; telekomunikačné služby zamerané najmä na prenosy správ, obrázkov alebo informácií pomocou počítača, elektronických telekomunikačných médií a prostriedkov, elektronickej pošty (e-mail) a svetovej počítačovej siete (internet).

42 - Hostovanie na počítačových stránkach (webových stránkach); návrh počítačových systémov; obnovovanie počítačových databáz; aktualizovanie počítačových programov; prevod a konverzia počítačových programov a údajov (okrem fyzickej konverzie); prevod a konverzia údajov a dokumentov z fyzických médií na elektronické médiá; tvorba softvéru; vytváranie a udržiavanie počítačových stránok (web) pre zákazníkov, zhotovovanie kópií počítačových programov.

(540)



(731) VOLKSBANK Slovensko, a. s., Vysoká 9, 810 00 Bratislava, SK;

(210) 5790-2007

(220) 12.7.2007

9 (511) 9, 14, 16, 35, 36, 38, 42

(511) 9 - Platobné karty - kódované.

14 - Mince, medaily, pruhy z drahých kovov.

16 - Ceniny.

35 - Poskytovanie pomoci pri prevádzke a vedení obchodu, obchodných podnikov a obchodných úsekov; prieskum trhu; marketing; poradenstvo v obchodnej činnosti; ekonomické analýzy; obchodné alebo podnikateľské informácie pre zákazníkov z databáz banky; vedenie kartoték a centrálnych kartoték; riadenie elektronického obchodu prostredníctvom komunikačných médií; poskytovanie uvedených služieb prostredníctvom komunikačných médií, telekomunikačných prostriedkov, elektronických médií, elektronickej pošty (e-mail) a svetovej počítačovej siete (internet).

36 - Bankovníctvo vrátane elektronického bankovníctva; home banking; bankové služby; finančníctvo; služby v oblasti finančníctva; prijímanie vkladov vrátane termínovaných vkladov; vedenie bankových účtov klientov; vedenie vkladných knižiek; vydávanie cenín a cenných papierov; poskytovanie úverov a iné formy financovania; investovanie do cenných papierov na vlastný účet; kapitálové investície; financovanie spoločných podnikov; služby v oblasti správcovstva majetkových účastí; finančný prenájom (lízing); platobný styk a zúčtovanie (klíring); elektronický prevod kapitálu; vydávanie a správa platobných prostriedkov vrátane platobných kariet, cestovných šekov a ich overovanie, úverových (kreditných) a debetných kariet; bankové služby poskytované prostredníctvom siete bankomatov; poskytovanie záruk a kaucii; ručenie; otváranie akreditívov; obstarávanie inkasa vrátane dokumentárneho inkasa; obchodovanie na vlastný účet alebo na účet klienta s valutami a devízovými hodnotami a v oblasti termínovaných obchodov a opcií vrátane kurzových a úrokových obchodov; obchodovanie s prevoditeľnými cennými papiermi; obchodovanie so zlatými a striebornými mincami; finančné maklérstvo; obhospodarovanie cenných papierov klienta na jeho účet vrátane poradenstva (portfólio manažment); uloženie a správa cenných papierov alebo iných hodnôt; činnosť depozitára; zmenárenská činnosť (nákup devízových prostriedkov); prenájom bezpečnostných schránok a denného a nočného trezoru; úschova cenností v bezpečnostných schránkach; vykonávanie hypotekárnych obchodov; ostatné bankové a finančné činnosti a transakcie; poradenstvo v oblasti bankovníctva a financií; finančné poradenstvo; finančné analýzy; poskytovanie bankových a finančných informácií; výpisy z bankových účtov klientov; finančné odhady a oceňovanie v oblasti bankovníctva; poskytovanie a sprostredkovanie všetkých uvedených služieb prostredníctvom ko-

munikačných médií, telekomunikačných prostriedkov, elektronických médií, elektronickej pošty (e-mail) a svetovej počítačovej siete (internet).

38 - Elektronická pošta; elektronické zobrazovanie; telekomunikačné služby zamerané najmä na prenosy správ, obrázkov alebo informácií pomocou počítača, elektronických telekomunikačných médií a prostriedkov, elektronickej pošty (e-mail) a svetovej počítačovej siete (internet).

42 - Hostovanie na počítačových stránkach (webových stránkach); návrh počítačových systémov; obnovovanie počítačových databáz; aktualizovanie počítačových programov; prevod a konverzia počítačových programov a údajov (okrem fyzickej konverzie); prevod a konverzia údajov a dokumentov z fyzických médií na elektronické médiá; tvorba softvéru; vytváranie a udržiavanie počítačových stránok (web) pre zákazníkov, zhotovovanie kópií počítačových programov.

(540)



(591) modrá

(731) VOLKSBANK Slovensko, a. s., Vysoká 9, 810 00 Bratislava, SK;

(210) 5791-2007

(220) 12.7.2007

9 (511) 9, 14, 16, 35, 36, 38, 42

(511) 9 - Platobné karty - kódované.

14 - Mince, medaily, pruhy z drahých kovov.

16 - Ceniny.

35 - Poskytovanie pomoci pri prevádzke a vedení obchodu, obchodných podnikov a obchodných úsekov; prieskum trhu; marketing; poradenstvo v obchodnej činnosti; ekonomické analýzy; obchodné alebo podnikateľské informácie pre zákazníkov z databáz banky; vedenie kartoték a centrálnych kartoték; riadenie elektronického obchodu prostredníctvom komunikačných médií; poskytovanie uvedených služieb prostredníctvom komunikačných médií, telekomunikačných prostriedkov, elektronických médií, elektronickej pošty (e-mail) a svetovej počítačovej siete (internet).

36 - Bankovníctvo vrátane elektronického bankovníctva; home banking; bankové služby; finančníctvo; služby v oblasti finančníctva; prijímanie vkladov vrátane termínovaných vkladov; vedenie bankových účtov klientov; vedenie vkladných knižiek; vydávanie cenín a cenných papierov; poskytovanie úverov a iné formy financovania; investovanie do cenných papierov na vlastný účet; kapitálové investície; financovanie spoločných podnikov; služby v oblasti správcovstva majetkových účastí; finančný prenájom (lízing); platobný styk a zúčtovanie (klíring); elektronický prevod kapitálu; vydávanie a správa platobných prostriedkov vrátane platobných kariet, cestovných šekov a ich overovanie, úverových (kreditných) a debetných kariet; bankové služby poskytované prostredníctvom siete bankomatov; poskytovanie záruk a kaucii; ručenie; otváranie akreditívov; obstarávanie inkasa vrátane dokumentárneho inkasa; obchodovanie na vlastný účet alebo na účet klienta s valutami a devízovými hodnotami a v oblasti

termínovaných obchodov a opcí vrátane kurzových a úrokových obchodov; obchodovanie s prevoditeľnými cennými papiermi; obchodovanie so zlatými a striebornými mincami; finančné makléristvo; obhospodarovanie cenných papierov klienta na jeho účet vrátane poradenstva (portfólio manažment); uloženie a správa cenných papierov alebo iných hodnôt; činnosť depozitára; zmenárenská činnosť (ná-kup devízových prostriedkov); prenájom bezpečnostných schránok a denného a nočného trezoru; úschova cenností v bezpečnostných schránkach; vykonávanie hypotekárnych obchodov; ostatné bankové a finančné činnosti a transakcie; poradenstvo v oblasti bankovníctva a financií; finančné poradenstvo; finančné analýzy; poskytovanie bankových a finančných informácií; výpisy z bankových účtov klientov; finančné odhady a oceňovanie v oblasti bankovníctva; poskytovanie a sprostredkovanie všetkých uvedených služieb prostredníctvom komunikačných médií, telekomunikačných prostriedkov, elektronických médií, elektronickej pošty (e-mail) a svetovej počítačovej siete (internet).

38 - Elektronicná pošta; elektronicke zobrazovanie; telekomunikačné služby zamerané najmä na prenosy správ, obrázkov alebo informácií pomocou počítača, elektronicných telekomunikačných médií a prostriedkov, elektronickej pošty (e-mail) a svetovej počítačovej siete (internet).

42 - Hostovanie na počítačových stránkach (webových stránkach); návrh počítačových systémov; obnovovanie počítačových databáz; aktualizovanie počítačových programov; prevod a konverzia počítačových programov a údajov (okrem fyzickej konverzie); prevod a konverzia údajov a dokumentov z fyzických médií na elektronicke médiá; tvorba softvéru; vytváranie a udržiavanie počítačových stránok (web) pre zákazníkov, zhotovovanie kópií počítačových programov.

(540)



(591) modrá

(731) VOLKSBANK Slovensko, a. s., Vysoká 9, 810 00 Bratislava, SK;

(210) 5792-2007

(220) 12.7.2007

9 (511) 9, 14, 16, 35, 36, 38, 42

(511) 9 - Platobné karty - kódované.

14 - Mince, medaily, pruhy z drahých kovov.

16 - Ceniny.

35 - Poskytovanie pomoci pri prevádzke a vedení obchodu, obchodných podnikov a obchodných úsekov; prieskum trhu; marketing; poradenstvo v obchodnej činnosti; ekonomické analýzy; obchodné alebo podnikateľské informácie pre zákazníkov z databáz banky; vedenie kartoték a centrálnych kartoték; riadenie elektronickeho obchodu prostredníctvom komunikačných médií; poskytovanie uvedených služieb prostredníctvom komunikačných médií, telekomunikačných prostriedkov, elektronicných médií, elektronickej pošty (e-mail) a svetovej počítačovej siete (internet).

36 - Bankovníctvo vrátane elektronickeho bankovníctva; home banking; bankové služby; finančníctvo; služby v oblasti finančníctva; prijímanie vkladov vrátane termínovaných vkladov; vedenie bankových účtov klientov; vedenie vkladných knižiek; vydávanie cenín a cenných papierov; poskytovanie úverov a iné formy financovania; investovanie do cenných papierov na vlastný účet; kapitálové investície; financovanie spoločných podnikov; služby v oblasti správcovstva majetkových účastí; finančný prenájom (lízing); platobný styk a zúčtovanie (klíring); elektronický prevod kapitálu; vydávanie a správa platobných prostriedkov vrátane platobných kariet, cestovných šekov a ich overovanie, úverových (kreditných) a debetných kariet; bankové služby poskytnuté prostredníctvom siete bankomatov; poskytovanie záruk a kaucí; ručenie; otváranie akreditívov; obstarávanie inkasa vrátane dokumentárneho inkasa; obchodovanie na vlastný účet alebo na účet klienta s valutami a devízovými hodnotami a v oblasti termínovaných obchodov a opcí vrátane kurzových a úrokových obchodov; obchodovanie s prevoditeľnými cennými papiermi; obchodovanie so zlatými a striebornými mincami; finančné makléristvo; obhospodarovanie cenných papierov klienta na jeho účet vrátane poradenstva (portfólio manažment); uloženie a správa cenných papierov alebo iných hodnôt; činnosť depozitára; zmenárenská činnosť (ná-kup devízových prostriedkov); prenájom bezpečnostných schránok a denného a nočného trezoru; úschova cenností v bezpečnostných schránkach; vykonávanie hypotekárnych obchodov; ostatné bankové a finančné činnosti a transakcie; poradenstvo v oblasti bankovníctva a financií; finančné poradenstvo; finančné analýzy; poskytovanie bankových a finančných informácií; výpisy z bankových účtov klientov; finančné odhady a oceňovanie v oblasti bankovníctva; poskytovanie a sprostredkovanie všetkých uvedených služieb prostredníctvom komunikačných médií, telekomunikačných prostriedkov, elektronicných médií, elektronickej pošty (e-mail) a svetovej počítačovej siete (internet).

38 - Elektronicná pošta; elektronicke zobrazovanie; telekomunikačné služby zamerané najmä na prenosy správ, obrázkov alebo informácií pomocou počítača, elektronicných telekomunikačných médií a prostriedkov, elektronickej pošty (e-mail) a svetovej počítačovej siete (internet).

42 - Hostovanie na počítačových stránkach (webových stránkach); návrh počítačových systémov; obnovovanie počítačových databáz; aktualizovanie počítačových programov; prevod a konverzia počítačových programov a údajov (okrem fyzickej konverzie); prevod a konverzia údajov a dokumentov z fyzických médií na elektronicke médiá; tvorba softvéru; vytváranie a udržiavanie počítačových stránok (web) pre zákazníkov, zhotovovanie kópií počítačových programov.

(540)



(591) modrá

(731) VOLKSBANK Slovensko, a. s., Vysoká 9, 810 00 Bratislava, SK;



(210) 5857-2007

(220) 27.7.2007

9 (511) 35, 37, 40

(511) 35 - Reklamná činnosť; obchodný manažment, obchodná správa, obchodná administratíva, kancelárske práce.

37 - Stavebníctvo; opravy; montážne a inštaláčnne služby s výnimkou služieb zaradených do triedy 42.

40 - Spracovanie a úprava materiálov.

(540)



(591) červená, sivá, čierna

(731) SOLEX Slovakia, s. r. o., Hradská 7, 821 07 Bratislava, SK;

(210) 5918-2007

(220) 31.7.2007

9 (511) 4, 7, 9, 11, 31, 36, 37, 40, 44

(511) 4 - Obnoviteľné zdroje energie, ako palivá, slama ako palivo, palivá na báze technických plodín, palivá na báze odpadu, najmä drevného a rastlinného odpadu, drevná štiepka ako palivo, pelety ako palivo, biomasa ako palivo, energetické plodiny ako palivo, biopalivá, vodík ako palivo, drevené brikety, palivové brikety, palivá vrátane pohonných hmôt do motorových vozidiel a svietiace materiály, priemyselné oleje a tuky, mazacie oleje, prostriedky na pohlcovanie, zvlhčovanie a viazanie prachu, sviečky a knôty na svietenie, drevené uhlie (palivo), horľavé oleje, koks, minerálne palivá, nafta, nafta na kúrenie, palivá na báze alkoholu, palivové drevo, olej a plyny, rašelina (palivo), brikety z rašeliny ako palivo, stužné plyny (palivo), drevené zapalovacie triesky, uhlie, kamenné uhlie, uhoľné brikety, uhoľný prach (palivo), papierové pásky na zapalovanie.

7 - Generátory elektriny, generátory prúdu, zdroje prúdu, veterné turbíny, hydraulické turbíny, turbíny s výnimkou turbín do pozemných vozidiel, splynovače, vodovodné vykurovacie zariadenia ako časti strojov, výmenníky tepla ako časti strojov, kompresory ako stroje, kompresory do chladiacich zariadení, kondenzačné zariadenia, čerpadlá ako časti strojov, motorov a hnacích strojov, čerpadlá pre vykurovacie zariadenia, parné generátory alebo kotly ako stroje, regulátory ako časti strojov, vzduchové chladiče, zberače kotlového kameňa (stroje), zberače vodného kameňa z bojlerov, odvodušovače napájacej vody, regulátory napájacej vody, obloženia, tesnenia a armatúry tepelných kotlov (bojlerov), stroje a obrábacie stroje, motory a hnacie stroje nie pre pozemné vozidlá, súkolesia a prevody nie pre pozemné vozidlá.

9 - Solárne články, snímače teploty, samoregulačné palivové čerpadlá, plynomery, ukazovatele tlaku (tlakomery), prístroje a nástroje vedecké, signalizačné, kontrolné (inšpekcia), záchranné, vzdelávacie a prístroje a nástroje na meranie a váženie; prístroje a nástroje na vedenie, distribúciu, transformáciu, akumuláciu, reguláciu alebo kontrolu elektrického prúdu, indikátory straty elektrickej energie, hydrometre, vodomery, hustomery,

meracie pomôcky, elektrické meracie zariadenia, ochranné zariadenie proti prepätiu, rozvodné panely a pulty (elektrina), rozvodné skrine, spínacie skrine (elektrina), akumulátory, magnetické alebo optické nosiče údajov, CD disky, DVD disky, počítače, počítačový softvér.

11 - Kotly na biomasu, kotly na spaľovanie odpadu, kotly na spaľovanie obnoviteľných zdrojov energie, kogeneračné zariadenia, parné kotly, výhrevné kotly, solárne kolektory, solárne zariadenia, zariadenia využívajúce fototermálnu konverziu, slnečné kolektory slúžiace na ohrev vody a vzduchu, tepelné čerpadlá, teplovzdušné zariadenia, zariadenia na osvetľovanie, vykurovanie, zariadenia na varenie, chladenie a sušenie, vetracie, vodárenské a sanitárne zariadenia, klimatizačné zariadenia, bezpečnostné príslušenstvo a zariadenia vodných alebo plynových zariadení a na vodovodné alebo plynové potrubia, bojler s výnimkou bojlerov ako častí strojov, bojler, ohrievače vody, plynové infražiariče, plynové bojler, čističe plynu ako časti plynových zariadení, regulačné a bezpečnostné príslušenstvo k plynovým potrubiam a zariadeniam, vykurovacie články, vykurovacie telesá na kúrenie tuhými, tekutými alebo plynými palivami, elektrické vykurovacie telesá, výhrevné kotly, teplovodné kúrenie, pece na rozličné účely s výnimkou laboratórných, pece a piecky, solárne pece, parné, tepelné a výhrevné akumulátory, bojler ako ohrievače vody, zariadenia na ohrev teplej vody, expanzné nádrže pre ústredné vykurovanie, horáky, špirály ako časti ohrievacích a ochladzovacích zariadení, teplovzdušné rúry, termostatické ventily ako časti ústredného kúrenia, prívodné zariadenia ku kúrenárskym a teplárenským kotlom, kotlové rúry do vykurovacích zariadení a kotlov, tvarované obloženie pecí, rošty do pecí, kohútiky a kohúty pre potrubia, vodovodné podložky a krúžky ako tesniace krúžky, konce potrubia, potrubné kohútiky a kohúty, radiátorové uzávery, radiátory na kúrenia, radiátory ústredného kúrenia, bezpečnostné zariadenia a príslušenstvo pre vodné alebo plynové zariadenia a pre vodovodné alebo plynové potrubia, regulačno-bezpečnostné zariadenia na plynové potrubia a zariadenia, regulačno-bezpečnostné prídavné zariadenia na vodné zariadenia, komínové rúry, dymovody, dymníky, komínové dúchadlo, dymové hradidlá, klimatizačné prístroje a zariadenia, ventilátory ako časti vetracích zariadení, zariadenia na filtrovanie a osviežovanie vzduchu, tlakové zásobníky vody.

31 - Poľnohospodárske, záhradkárske a lesné produkty a obilniny, ktoré nie sú zahrnuté v iných triedach, surové drevo, seno, slama ako krmivo, obilie v nespracovanom stave, živé zvieratá, čerstvé ovocie a zelenina, semená, rastliny a kvety, potrava pre zvieratá, slad.

36 - Realitné kancelárie, služby v oblasti nehnuteľností, sprostredkovateľská činnosť s nehnuteľnosťami, predovšetkým s ornou pôdou, prenájom poľnohospodárskych družstiev a fariem, oceňovanie a odhady nehnuteľností, prenájom a správa nehnuteľností, správcovstvo, ubytovacie kancelárie (byty), prenájom bytov a kancelárskych priestorov, inkasovanie nájomného, poskytovanie uvedených služieb prostredníctvom komunikačných médií, počítačových sietí, SMS správ a internetu.

37 - Montážne a inštalačné služby, opravy a údržba, montáž, údržba a opravy strojov, prístrojov a zariadení, predovšetkým zariadení na výrobu veternej, solárnej a geotermálnej elektrickej energie, montáž, údržba a opravy zariadení na spracovanie obnoviteľných zdrojov energie, kogeneračných zariadení, vykurovacích, plynových, ventilačných, klimatizačných, osvetľovacích systémov a zariadení, bleskozvodov, elektrických zariadení a spotrebičov, tlakových zariadení, kompresorov, kompresorových staníc tlakových rozvodov, montáž a inštalácia solárnych kolektorov, veterných turbín, tepelných čerpadiel, infražiariv, pecí, chladiacich zariadení, horákov, revízie plynových a tlakových zariadení a nádob, čistenie komínov, klampiarstvo a inštalatérstvo, inštalácia, čistenie kotlov, prenájom stavebných strojov a zariadení, montáž, opravy a údržba plastových, kovových, plastovo-kovových rozvodov na tekutiny a plyny, montáž, opravy a údržba rozvodov vody, plynu, informácie o montáži, údržbe a opravách, montovanie lešení, stavebné činnosti, predovšetkým stavebné činnosti spojené s inštaláciou technického zariadenia budov, elektrární a tovární, poskytovanie uvedených služieb prostredníctvom komunikačných médií, počítačových sietí, SMS správ a internetu.

40 - Výroba energie, výroba elektrickej energie, výroba tepelnej energie, výroba energie vo veterných, solárnych, geotermálnych alebo tepelných elektrárnach alebo bioelektrárnach, výroba energie z odpadov, biomasy a technických plodín, spracovanie a úprava materiálov, mechanické alebo chemické spracovanie predmetov alebo anorganických a organických látok, dekontaminácia nebezpečných odpadov, spracovanie dreva, informácie o úprave a spracovaní obnoviteľných zdrojov energie, spracovanie, recyklácia, likvidácia a spaľovanie odpadu, odstraňovanie pachov z ovzdušia, osviežovanie vzduchu, prenájom generátorov, prenájom klimatizačných a vykurovacích zariadení, triedenie odpadu a recyklovateľného materiálu, poskytovanie uvedených služieb prostredníctvom komunikačných médií, počítačových sietí, SMS správ a internetu.

44 - Poľnohospodárske, záhradnícke a lesnícke služby, pestovanie rastlín a stromov, pestovanie technických plodín, pestovanie energetických plodín, chov zvierat, služby týkajúce sa pestovania rastlín, letecké a povrchové rozmetávanie hnojív a iných poľnohospodárskych chemikálií, ničenie škodcov v poľnohospodárstve, záhradníctve a lesníctve, prenájom poľnohospodárskych nástrojov a zariadení, rastlinné škôlky, záhradkárске služby, záhradníctvo.

#### (540) BIOPAKT

(731) BIOPAKT INVEST, s. r. o., Hviezdna 38, 821 06 Bratislava, SK;

(740) Porubčan Róbert, Ing., Ivanka pri Dunaji, SK;

(210) 5983-2007

(220) 20.8.2007

9 (511) 16, 35, 36, 39, 42, 43

(511) 16 - Etikety okrem textilných, umelohmotné fólie na balenie potravín, fotografie, grafické reprodukcie, grafiky, kartón, lepenkové alebo papierové škatule, výrobky z lepenky, manuály, obálky, obaly, papier, papierenský tovar, vrecká ako obaly, tlačoviny.

35 - Propagačná činnosť; reklama, pomoc pri riadení obchodnej činnosti, administratívne spracovanie nákupných objednávok, analýzy nákladov, vyhľadávanie dát v počítačových súboroch pre tretie osoby, dodávateľské služby pre tretie osoby (nákup výrobkov a služieb pre iné podniky), fakturácia, inzercia poštou a roznáškou, dovozná a vývozná kancelária, komerčná správa licencií na výrobky a služby ostatných, marketingové štúdie, nábor zamestnancov, analýzy nákupných cien a veľkoobchodných cien, obchodný manažment a podnikové poradenstvo, obchodný alebo podnikateľský prieskum, organizovanie komerčných alebo reklamných výstav, personálne poradenstvo, systemizácia informácií do počítačových databáz, prezentácia výrobkov v komunikačných médiách na účely maloobchodu, prenájom predajných automatov, prieskum verejnej mienky, prieskum trhu, predvádzanie tovaru, rozširovanie reklamných materiálov zákazníkom, prenájom reklamných plôch, riadenie obchodných podnikov, služby v oblasti porovnávania cien, vyhľadávanie sponzorov, distribúcia vzoriek tovarov.

36 - Finančné a peňažné služby, finančné analýzy, bankové finančné transakcie, elektronický prevod kapitálu, finančné informácie, finančné poradenstvo, konzultačné finančné služby, kúpa na splátky, sprostredkovanie predaja nehnuteľností, odhady nehnuteľností, oceňovanie nehnuteľností, prenájom nehnuteľností, zmenárenské služby.

39 - Automobilová doprava, balenie tovaru, preprava a skladovanie odpadu, kamiónová doprava, služby dopravcu, doručovanie tovaru, dovoz tovaru, prenájom chladiaceho zariadenia, informácie o doprave a skladovaní, prenájom nákladných automobilov a kamiónov, prenájom parkovacích plôch, prenájom skladovacích kontajnerov, skladovanie, sťahovanie.

42 - Aktualizácia počítačových programov, darčekové balenie (služby), hosťovanie na počítačových stránkach (webových stránkach), inštalácia počítačových programov, obnovovanie počítačových databáz, prenájom počítačov, počítačové systémové analýzy, počítačové programovanie a údržba programov, tvorba softvéru, výskum a vývoj nových výrobkov (pre zákazníkov).

43 - Automaty (rýchle občerstvenie), hotelierske služby, jedálne, kaviarne, reštaurácie, poskytovanie prechodného ubytovania.

(540)



(591) žltá, zelená, červená, biela, čierna

(731) ANURA S. A., Ul. Ilzecka 26, Varšava, PL;

(740) Čechvalová Dagmar, Bratislava, SK;

(210) 5984-2007

(220) 20.8.2007

**9 (511) 16, 35, 36, 39, 42, 43**

(511) 16 - Etikety okrem textilných, umelohmotné fólie na balenie potravín, fotografie, grafické reprodukcie, grafiky, kartón, lepenkové alebo papierové škatule, výrobky z lepenky, manuály, obálky, obaly, papier, papierenský tovar, vrecká ako obaly, tlačoviny.

35 - Propagačná činnosť; reklama, pomoc pri riadení obchodnej činnosti, administratívne spracovanie nákupných objednávok, analýzy nákladov, vyhľadávanie dát v počítačových súboroch pre tretie osoby, dodávateľské služby pre tretie osoby (nákup výrobkov a služieb pre iné podniky), fakturácia, inzercia poštou a roznáškou, dovozná a vývozná kancelária, komerčná správa licencií na výrobky a služby ostatných, marketingové štúdie, nábor zamestnancov, analýzy nákupných cien a veľkoobchodných cien, obchodný manažment a podnikové poradenstvo, obchodný alebo podnikateľský prieskum, organizovanie komerčných alebo reklamných výstav, personálne poradenstvo, systemizácia informácií do počítačových databáz, prezentácia výrobkov v komunikačných médiách na účely maloobchodu, prenájom predajných automatov, prieskum verejnej mienky, prieskum trhu, predvádzanie tovaru, rozširovanie reklamných materiálov zákazníkom, prenájom reklamných plôch, riadenie obchodných podnikov, služby v oblasti porovnávania cien, vyhľadávanie sponzorov, distribúcia vzoriek tovarov.

36 - Finančné a peňažné služby, finančné analýzy, bankové finančné transakcie, elektronický prevod kapitálu, finančné informácie, finančné poradenstvo, konzultačné finančné služby, kúpa na splátky, sprostredkovanie predaja nehnuteľností, odhady nehnuteľností, oceňovanie nehnuteľností, prenájom nehnuteľností, zmenárenské služby.

39 - Automobilová doprava, balenie tovaru, preprava a skladovanie odpadu, kamiónová doprava, služby dopravcu, doručovanie tovaru, dovoz tovaru, prenájom chladiaceho zariadenia, informácie o doprave a skladovaní, prenájom nákladných automobilov a kamiónov, prenájom parkovacích plôch, prenájom skladovacích kontajnerov, skladovanie, sťahovanie.

42 - Aktualizácia počítačových programov, darčekové balenie (služby), host'ovanie na počítačových stránkach (webových stránkach), inštalácia počítačových programov, obnovovanie počítačových databáz, prenájom počítačov, počítačové systémové analýzy, počítačové programovanie a údržba programov, tvorba softvéru, výskum a vývoj nových výrobkov (pre zákazníkov).

43 - Automaty (rýchle občerstvenie), hotelierske služby, jedálne, kaviarne, reštaurácie, poskytovanie prechodného ubytovania.

(540)



(591) žltá, zelená, červená, biela, modrá, tmavomodrá

(731) ANURA S. A., Ul. Ilzecka 26, Varšava, PL;

(740) Čechvalová Dagmar, Bratislava, SK;

(210) 5985-2007

(220) 20.8.2007

**9 (511) 16, 35, 36, 39, 42, 43**

(511) 16 - Etikety okrem textilných, umelohmotné fólie na balenie potravín, fotografie, grafické reprodukcie, grafiky, kartón, lepenkové alebo papierové škatule, výrobky z lepenky, manuály, obálky, obaly, papier, papierenský tovar, vrecká ako obaly, tlačoviny.

35 - Propagačná činnosť; reklama, pomoc pri riadení obchodnej činnosti, administratívne spracovanie nákupných objednávok, analýzy nákladov, vyhľadávanie dát v počítačových súboroch pre tretie osoby, dodávateľské služby pre tretie osoby (nákup výrobkov a služieb pre iné podniky), fakturácia, inzercia poštou a roznáškou, dovozná a vývozná kancelária, komerčná správa licencií na výrobky a služby ostatných, marketingové štúdie, nábor zamestnancov, analýzy nákupných cien a veľkoobchodných cien, obchodný manažment a podnikové poradenstvo, obchodný alebo podnikateľský prieskum, organizovanie komerčných alebo reklamných výstav, personálne poradenstvo, systemizácia informácií do počítačových databáz, prezentácia výrobkov v komunikačných médiách na účely maloobchodu, prenájom predajných automatov, prieskum verejnej mienky, prieskum trhu, predvádzanie tovaru, rozširovanie reklamných materiálov zákazníkom, prenájom reklamných plôch, riadenie obchodných podnikov, služby v oblasti porovnávania cien, vyhľadávanie sponzorov, distribúcia vzoriek tovarov.

36 - Finančné a peňažné služby, finančné analýzy, bankové finančné transakcie, elektronický prevod kapitálu, finančné informácie, finančné poradenstvo, konzultačné finančné služby, kúpa na splátky, sprostredkovanie predaja nehnuteľností, odhady nehnuteľností, oceňovanie nehnuteľností, prenájom nehnuteľností, zmenárenské služby.

39 - Automobilová doprava, balenie tovaru, preprava a skladovanie odpadu, kamiónová doprava, služby dopravcu, doručovanie tovaru, dovoz tovaru, prenájom chladiaceho zariadenia, informácie o doprave a skladovaní, prenájom nákladných automobilov a kamiónov, prenájom parkovacích plôch, prenájom skladovacích kontajnerov, skladovanie, sťahovanie.

42 - Aktualizácia počítačových programov, darčekové balenie (služby), host'ovanie na počítačových stránkach (webových stránkach), inštalácia počítačových programov, obnovovanie počítačových databáz, prenájom počítačov, počítačové systémové analýzy, počítačové programovanie a údržba programov, tvorba softvéru, výskum a vývoj nových výrobkov (pre zákazníkov).

43 - Automaty (rýchle občerstvenie), hotelierske služby, jedálne, kaviarne, reštaurácie, poskytovanie prechodného ubytovania.



(540)



(591) zelená, tmavozelená  
 (731) ANURA S. A., Ul. Ilzecka 26, Varšava, PL;  
 (740) Čechvalová Dagmar, Bratislava, SK;

**(210) 5986-2007**

(220) 20.8.2007

**9 (511) 16, 35, 36, 39, 42, 43**

(511) 16 - Etikety okrem textilných, umelohmotné fólie na balenie potravín, fotografie, grafické reprodukcie, grafiky, kartón, lepenkové alebo papierové škatule, výrobky z lepenky, manuály, obálky, obaly, papier, papierenský tovar, vrecká ako obaly, tlačoviny.

35 - Propagačná činnosť; reklama, pomoc pri riadení obchodnej činnosti, administratívne spracovanie nákupných objednávok, analýzy nákladov, vyhľadávanie dát v počítačových súboroch pre tretie osoby, dodávateľské služby pre tretie osoby (nákup výrobkov a služieb pre iné podniky), fakturácia, inzercia poštou a roznáškou, dovozná a vývozná kancelária, komerčná správa licencií na výrobky a služby ostatných, marketingové štúdie, nábor zamestnancov, analýzy nákupných cien a veľkoobchodných cien, obchodný manažment a podnikové poradenstvo, obchodný alebo podnikateľský prieskum, organizovanie komerčných alebo reklamných výstav, personálne poradenstvo, systemizácia informácií do počítačových databáz, prezentácia výrobkov v komunikačných médiách na účely maloobchodu, prenájom predajných automatov, prieskum verejnej mienky, prieskum trhu, predvádzanie tovaru, rozširovanie reklamných materiálov zákazníkom, prenájom reklamných plôch, riadenie obchodných podnikov, služby v oblasti porovnávania cien, vyhľadávanie sponzorov, distribúcia vzoriek tovarov.

36 - Finančné a peňažné služby, finančné analýzy, bankové finančné transakcie, elektronický prevod kapitálu, finančné informácie, finančné poradenstvo, konzultačné finančné služby, kúpa na splátky, sprostredkovanie predaja nehnuteľností, odhady nehnuteľností, oceňovanie nehnuteľností, prenájom nehnuteľností, zmenárenské služby.

39 - Automobilová doprava, balenie tovaru, preprava a skladovanie odpadu, kamiónová doprava, služby dopravcu, doručovanie tovaru, dovoz tovaru, prenájom chladiaceho zariadenia, informácie o doprave a skladovaní, prenájom nákladných automobilov a kamiónov, prenájom parkovacích plôch, prenájom skladovacích kontajnerov, skladovanie, sťahovanie.

42 - Aktualizácia počítačových programov, darčekové balenie (služby), hosťovanie na počítačových stránkach (webových stránkach), inštalácia počítačových programov, obnovovanie počítačových databáz, prenájom počítačov, počítačové systémové analýzy, počítačové programovanie a údržba programov, tvorba softvéru, výskum a vývoj nových výrobkov (pre zákazníkov).

43 - Automaty (rýchle občerstvenie), hotelierske služby, jedálne, kaviarne, reštaurácie, poskytovanie prechodného ubytovania.

**(540) KARTA ŽABKA KLUBU**

(731) ANURA S. A., Ul. Ilzecka 26, Varšava, PL;  
 (740) Čechvalová Dagmar, Bratislava, SK;

**(210) 5987-2007**

(220) 20.8.2007

**9 (511) 16, 35, 36, 39, 42, 43**

(511) 16 - Etikety okrem textilných, umelohmotné fólie na balenie potravín, fotografie, grafické reprodukcie, grafiky, kartón, lepenkové alebo papierové škatule, výrobky z lepenky, manuály, obálky, obaly, papier, papierenský tovar, vrecká ako obaly, tlačoviny.

35 - Propagačná činnosť; reklama, pomoc pri riadení obchodnej činnosti, administratívne spracovanie nákupných objednávok, analýzy nákladov, vyhľadávanie dát v počítačových súboroch pre tretie osoby, dodávateľské služby pre tretie osoby (nákup výrobkov a služieb pre iné podniky), fakturácia, inzercia poštou a roznáškou, dovozná a vývozná kancelária, komerčná správa licencií na výrobky a služby ostatných, marketingové štúdie, nábor zamestnancov, analýzy nákupných cien a veľkoobchodných cien, obchodný manažment a podnikové poradenstvo, obchodný alebo podnikateľský prieskum, organizovanie komerčných alebo reklamných výstav, personálne poradenstvo, systemizácia informácií do počítačových databáz, prezentácia výrobkov v komunikačných médiách na účely maloobchodu, prenájom predajných automatov, prieskum verejnej mienky, prieskum trhu, predvádzanie tovaru, rozširovanie reklamných materiálov zákazníkom, prenájom reklamných plôch, riadenie obchodných podnikov, služby v oblasti porovnávania cien, vyhľadávanie sponzorov, distribúcia vzoriek tovarov.

36 - Finančné a peňažné služby, finančné analýzy, bankové finančné transakcie, elektronický prevod kapitálu, finančné informácie, finančné poradenstvo, konzultačné finančné služby, kúpa na splátky, sprostredkovanie predaja nehnuteľností, odhady nehnuteľností, oceňovanie nehnuteľností, prenájom nehnuteľností, zmenárenské služby.

39 - Automobilová doprava, balenie tovaru, preprava a skladovanie odpadu, kamiónová doprava, služby dopravcu, doručovanie tovaru, dovoz tovaru, prenájom chladiaceho zariadenia, informácie o doprave a skladovaní, prenájom nákladných automobilov a kamiónov, prenájom parkovacích plôch, prenájom skladovacích kontajnerov, skladovanie, sťahovanie.

42 - Aktualizácia počítačových programov, darčekové balenie (služby), hosťovanie na počítačových stránkach (webových stránkach), inštalácia počítačových programov, obnovovanie počítačových databáz, prenájom počítačov, počítačové systémové analýzy, počítačové programovanie a údržba programov, tvorba softvéru, výskum a vývoj nových výrobkov (pre zákazníkov).

43 - Automaty (rýchle občerstvenie), hotelierske služby, jedálne, kaviarne, reštaurácie, poskytovanie prechodného ubytovania.

**(540) ŽABKA KLUB**

(731) ANURA S. A., Ul. Ilzecka 26, Varšava, PL;  
 (740) Čechvalová Dagmar, Bratislava, SK;

(210) 5994-2007

(220) 23.8.2007

**9 (511) 29, 30**

(511) 29 - Mlieko, mliečne výrobky; mliečne dezerty (tvarohové, smotanové), všetky uvedené tovary ako nápoje.

30 - Káva, čaj, kakao, čokoláda, kávovinové náhradky; sirup, všetky uvedené tovary ako nápoje.

**(540) PITÍ, KTERÉ ZASYTÍ**

(731) BONGRAIN S. A., 42 rue Rieussec, 78 220 Viroflay, FR;

(740) Stavrovský Peter, JUDr., Bratislava, SK;

(210) 6020-2007

(220) 4.9.2007

**9 (511) 35, 41, 43, 44**

(511) 35 - Sprostredkovanie obchodu s tovarom; maloobchodné služby so športovými odevmi, športovou obuvou, telocvičnými a športovými potrebami, potravinami a nápojmi; organizovanie výstav na reklamné a obchodné účely; organizovanie a usporadúvanie kultúrnych, spoločenských a športových podujatí na reklamné a obchodné účely, obchodné sprostredkovanie služieb v triede 41, obchodné sprostredkovanie služieb v triede 43.  
 41 - Športová, kultúrna, zábavná a vzdelávacia činnosť; výcvik plávania; výcvik plávania novorodencov, dojčiat a detí; vzdelávacia činnosť na prípravu vykonávania špecializovaných činností v oblasti telesnej kultúry - odbor plávanie; organizovanie kurzov, seminárov, školení; organizovanie výstav na vzdelávacie, kultúrne a zábavné účely; školenie inštruktorov, cvičiteľov a trénerov plávania, prevádzkovanie športových zariadení; prevádzkovanie bazénov, sáun; organizovanie športových súťaží; organizovanie živých vystúpení; požičiavanie a prenájom športového výstroja, náradia, športových potrieb s výnimkou dopravných prostriedkov; prenájom športových zariadení; služby na oddych a rekreáciu; služby športovísk; organizovanie a usporadúvanie kultúrnych, spoločenských a športových podujatí; poradenské, konzultačné a informačné služby týkajúce sa uvedených služieb; vydávanie periodických a neperiodických publikácií, činnosť cestovnej kancelárie v oblasti zábavy.

43 - Poskytovanie; prenájom prechodného ubytovania; stravovacie služby; penzióny; služby hotelov; kaviarne; reštaurácie, jedálne; poradenské, konzultačné a informačné služby týkajúce sa uvedených služieb; činnosť cestovnej kancelárie v oblasti prechodného ubytovania a stravovania.

44 - Masérske a kozmetické služby; prevádzkovanie zariadení slúžiacich na regeneráciu a rekondíciu; opatrovateľské služby; kadernícke salóny.

(540)



(591) červená, oranžová, žltá, zelená, svetlo-modrá, modrá, tmavo-modrá, ružová, čierna, biela, tmavo-fialová, svetlo-fialová, tmavo-zelená, sivá

(731) HSL, s. r. o., Račianska 66, 832 64 Bratislava, SK;

(740) Litváková Edita, Ing., Bratislava, SK;

(210) 6021-2007

(220) 4.9.2007

**9 (511) 16, 35, 41**

(511) 16 - Tlačoviny, knihy, brožúry, letáky, pohľadnice, plagáty, fotografie, periodické a neperiodické publikácie, programy koncertov.

35 - Reklamná činnosť, vydávanie reklamných textov, obchodný manažment umeleckej činnosti, obchodná administratíva, prenájom reklamných materiálov, spracovanie textov, vzťahy s verejnosťou, hľadanie sponzorov.

41 - Organizovanie koncertov, organizovanie hudobných festivalov, hudobný festival, výroba audiovizuálnych programov, výroba televíznych programov, filmová tvorba, digitálna tvorba obrazov na výstupných zariadeniach, služby v oblasti zábavy, organizovanie kultúrnych alebo vzdelávacích výstav, služby nahrávacieho štúdia, výroba divadelných alebo iných predstavení, vedomostné súťaže, zverejňovanie textov okrem reklamných, zábava, vzdelávanie.

**(540) DVOŘÁKOVA PRAHA**

(731) DaDa, a. s., Gorazdova 16, 120 00 Praha, CZ;

(740) Šujanová Mária, Ing., Bratislava, SK;

(210) 6022-2007

(220) 4.9.2007

**9 (511) 16, 35, 41**

(511) 16 - Tlačoviny, knihy, brožúry, letáky, pohľadnice, plagáty, fotografie, periodické a neperiodické publikácie, programy koncertov.

35 - Reklamná činnosť, vydávanie reklamných textov, obchodný manažment umeleckej činnosti, obchodná administratíva, prenájom reklamných materiálov, spracovanie textov, vzťahy s verejnosťou, hľadanie sponzorov.

41 - Organizovanie koncertov, organizovanie hudobných festivalov, hudobný festival, výroba audiovizuálnych programov, výroba televíznych programov, filmová tvorba, digitálna tvorba obrazov na výstupných zariadeniach, služby v oblasti zábavy, organizovanie kultúrnych alebo vzdelávacích výstav, služby nahrávacieho štúdia, výroba divadelných alebo iných predstavení, vedomostné súťaže, zverejňovanie textov okrem reklamných, zábava, vzdelávanie.

(540)

**www.dvorakovapraha**

(731) DaDa, a. s., Gorazdova 16, 120 00 Praha, CZ;

(740) Šujanová Mária, Ing., Bratislava, SK;

**(210) 6024-2007**

(220) 6.9.2007

**9 (511) 30**

(511) 30 - Nekysnutý chlieb, nekysnuté pečivo.

**(540)**

(554) trojrozmerná známka

(591) biela, žltá, čierna, zelená, červená, oranžová, modrá, hnedá

(731) Pannon Food Slovakia s. r. o., Veľká Mača 960, 925 32 Veľká Mača, SK;

(740) Litváková Edita, Ing., Bratislava, SK;

**(210) 6025-2007**

(220) 6.9.2007

**9 (511) 35, 38, 41**

(511) 35 - Reklamné služby; obchodný manažment, obchodná správa; obchodná administratíva; kancelárske práce; public relations; grafická úprava tlačovín na reklamné účely; obchodné alebo podnikateľské informácie; vyhľadávanie informácií v počítačových súboroch (pre zákazníkov); marketing; marketingové štúdie; poradenstvo v obchodnej činnosti; obchodný alebo podnikateľský prieskum; prieskum trhu; prieskum verejnej mienky; organizovanie výstav na komerčné alebo reklamné účely; reklamná, inzertná a propagačná činnosť prostredníctvom akéhokoľvek média, prostredníctvom telefónnej, dátovej alebo informačnej siete; podpora predaja; zbieranie a zoradovanie údajov do počítačových databáz; reklama; online reklama na počítačovej komunikačnej sieti; vydávanie a aktualizovanie reklamných materiálov a reklamných alebo náborových textov; vylepovanie plagátov; prenájom reklamných priestorov; rozširovanie reklamných materiálov zákazníkom (letáky, prospekty, tlačoviny, vzorky); prenájom reklamných plôch; uverejňovanie reklamných textov; rozhlasová a televízna reklama; vyhľadávanie sponzorov; obchodné informácie a rady pre spotrebiteľov; spracovanie textov; zasielanie reklamných materiálov zákazníkom, zbieranie a dodávanie správ na internete; služby vyhľadávania (pomocou operátora).

38 - Telekomunikačné služby; elektronická pošta; služby tlačovej agentúry (kancelárie); poskytovanie tlačových správ; spravodajské agentúry; komunikácia prostredníctvom optických káblov; počítačová komunikácia; poskytovanie priestoru

na diskusiu na internete; poskytovanie prístupu do databáz; poskytovanie užívateľského prístupu do svetovej počítačovej siete; e-mailové dátové služby; prenos správ a obrázkov pomocou počítača; online služby, a to prenos správ a informácií všetkého druhu; prenos správ, aj elektronicky; webmessaging, najmä preposielanie správ všetkých druhov na internetové adresy; zaobstarávanie prístupu k databanke na stiahnutie informácií pre elektronické médiá (internet); zaobstarávanie prístupu k vyhľadávacím zariadeniam a hypertextovým spojeniam na dosiahnutie údajov a informácií cez globálne počítačové siete; poskytovanie diskusných miestností na preposielanie správ medzi užívateľmi počítača; poskytovanie prístupu k internetovým multimediálnym databázam pomocou internetu pre rešerše; bezplatné sprostredkovanie a prenájom prístupových časov k databáze na stiahnutie informácií cez elektronické médiá (internet).

41 - Vzdelávanie; zabezpečovanie výcvikov, kurzov a školení; zábava; športová a kultúrna činnosť; diskotéky; organizovanie spoločenských podujatí, večierok (eventov); služby v oblasti estrády; formátovanie textov s výnimkou na reklamné účely; fotografická reportáž; fotografovanie; informácie o možnostiach zábavy; organizovanie a vedenie seminárov, konferencií, kongresov; organizovanie a vedenie koncertov; organizovanie lotérií a súťaží; nahrávanie videopások; nočné kluby; obveselenie; organizovanie kultúrnych alebo vzdelávacích výstav; organizovanie plesov; organizovanie zábavných súťaží; organizovanie športových súťaží, živých vystúpení; písanie textov (okrem reklamných); plánovanie a organizovanie večierok; publikovanie a vydávanie tlačiarenských výrobkov vo forme elektronickej reprodukčnej textov, grafických, obrazových a zvukových informácií, ako aj hovorových údajov, ktoré sú stiahnuteľné cez dátové siete; vydávanie kníh; vydávanie (online) kníh a časopisov v elektronickej forme; reportérske služby; vydávanie informácií týkajúcich sa športových, kultúrnych a spoločenských podujatí pomocou online služieb; zabezpečenie školenia, zábavy, športových a kultúrnych činností; poskytovanie informácií týkajúcich sa športových, spoločenských a kultúrnych podujatí; digitálne spracovanie obrazu.

**(540)**

(591) čierna, červená, biela

(731) Tichá Zuzana, Krasňany 217, 013 03 Žilina, SK;

**(210) 6026-2007**

(220) 6.9.2007

**9 (511) 35, 38, 41**

(511) 35 - Reklamné služby; obchodný manažment, obchodná správa; obchodná administratíva; kancelárske práce; public relations; grafická úprava tlačovín na reklamné účely; obchodné alebo podnikateľské informácie; vyhľadávanie informácií v počítačových súboroch (pre zákazníkov); marketing;

marketingové štúdie; poradenstvo v obchodnej činnosti; obchodný alebo podnikateľský prieskum; prieskum trhu; prieskum verejnej mienky; organizovanie výstav na komerčné alebo reklamné účely; reklamná, inzertná a propagačná činnosť prostredníctvom akéhokoľvek média, prostredníctvom telefónnej, dátovej alebo informačnej siete; podpora predaja; zbieranie a zoradovanie údajov do počítačových databáz; reklama; online reklama na počítačovej komunikačnej sieti; vydávanie a aktualizovanie reklamných materiálov a reklamných alebo náborových textov; vylepovanie plagátov; prenájom reklamných priestorov; rozširovanie reklamných materiálov zákazníkom (letáky, prospekty, tlačoviny, vzorky); prenájom reklamných plôch; uverejňovanie reklamných textov; rozhlasová a televízna reklama; vyhľadávanie sponzorov; obchodné informácie a rady pre spotrebiteľov; spracovanie textov; zasielanie reklamných materiálov zákazníkom, zbieranie a dodávanie správ na internete; služby vyhľadávania (pomocou operátora).

38 - Telekomunikačné služby; elektronická pošta; služby tlačovej agentúry (kancelárie); poskytovanie tlačových správ; spravodajské agentúry; komunikácia prostredníctvom optických káblov; počítačová komunikácia; poskytovanie priestoru na diskusiu na internete; poskytovanie prístupu do databáz; poskytovanie užívateľského prístupu do svetovej počítačovej siete; e-mailové dátové služby; prenos správ a obrázkov pomocou počítača; online služby, a to prenos správ a informácií všetkého druhu; prenos správ, aj elektronicky; webmessaging, najmä preposielanie správ všetkých druhov na internetové adresy; zaobstarávanie prístupu k databanke na stiahnutie informácií pre elektronické médiá (internet); zaobstarávanie prístupu k vyhľadávacím zariadeniam a hyper-spojeniam na dosiahnutie údajov a informácií cez globálne počítačové siete; poskytovanie diskusných miestností na preposielanie správ medzi užívateľmi počítača; poskytovanie prístupu k internetovým multimediálnym databázam pomocou internetu pre rešerše; bezplatné sprostredkovanie a prenájom prístupových časov k databáze na stiahnutie informácií cez elektronické médiá (internet).

41 - Vzdelávanie; zabezpečovanie výcvikov, kurzov a školení; zábava; športová a kultúrna činnosť; diskotéky; organizovanie spoločenských podujatí, večierkov (eventov); služby v oblasti estrády; formátovanie textov s výnimkou na reklamné účely; fotografická reportáž; fotografovanie; informácie o možnostiach zábavy; organizovanie a vedenie seminárov, konferencií, kongresov; organizovanie a vedenie koncertov; organizovanie lotérií a súťaží; nahrávanie videopások; nočné kluby; obveselenie; organizovanie kultúrnych alebo vzdelávacích výstav; organizovanie plesov; organizovanie zábavných súťaží; organizovanie športových súťaží, živých vystúpení; písanie textov (okrem reklamných); plánovanie a organizovanie večierkov; publikovanie a vydávanie tlačiarenských výrobkov vo forme elektronicky reprodukovateľných textov, grafických, obrazových a zvukových informácií, ako aj hovorových údajov, ktoré sú stiahnuteľné cez dátové siete; vydávanie kníh; vydávanie (online) kníh a časopisov

v elektronickej forme; reportérske služby; vydávanie informácií týkajúcich sa športových, kultúrnych a spoločenských podujatí pomocou online služieb; zabezpečenie školenia, zábavy, športových a kultúrnych činností; poskytovanie informácií týkajúcich sa športových, spoločenských a kultúrnych podujatí; digitálne spracovanie obrazu.

### (540) „Made in Media“ party

(731) Tichá Zuzana, Krasňany 217, 013 03 Žilina, SK;

(210) 6027-2007

(220) 6.9.2007

9 (511) 35, 38, 41

(511) 35 - Reklamné služby; obchodný manažment, obchodná správa; obchodná administratíva; kancelárske práce; public relations; grafická úprava tlačovín na reklamné účely; obchodné alebo podnikateľské informácie; vyhľadávanie informácií v počítačových súboroch (pre zákazníkov); marketing; marketingové štúdie; poradenstvo v obchodnej činnosti; obchodný alebo podnikateľský prieskum; prieskum trhu; prieskum verejnej mienky; organizovanie výstav na komerčné alebo reklamné účely; reklamná, inzertná a propagačná činnosť prostredníctvom akéhokoľvek média, prostredníctvom telefónnej, dátovej alebo informačnej siete; podpora predaja; zbieranie a zoradovanie údajov do počítačových databáz; reklama; online reklama na počítačovej komunikačnej sieti; vydávanie a aktualizovanie reklamných materiálov a reklamných alebo náborových textov; vylepovanie plagátov; prenájom reklamných priestorov; rozširovanie reklamných materiálov zákazníkom (letáky, prospekty, tlačoviny, vzorky); prenájom reklamných plôch; uverejňovanie reklamných textov; rozhlasová a televízna reklama; vyhľadávanie sponzorov; obchodné informácie a rady pre spotrebiteľov; spracovanie textov; zasielanie reklamných materiálov zákazníkom, zbieranie a dodávanie správ na internete; služby vyhľadávania (pomocou operátora).

38 - Telekomunikačné služby; elektronická pošta; služby tlačovej agentúry (kancelárie); poskytovanie tlačových správ; spravodajské agentúry; komunikácia prostredníctvom optických káblov; počítačová komunikácia; poskytovanie priestoru na diskusiu na internete; poskytovanie prístupu do databáz; poskytovanie užívateľského prístupu do svetovej počítačovej siete; e-mailové dátové služby; prenos správ a obrázkov pomocou počítača; online služby, a to prenos správ a informácií všetkého druhu; prenos správ, aj elektronicky; webmessaging, najmä preposielanie správ všetkých druhov na internetové adresy; zaobstarávanie prístupu k databanke na stiahnutie informácií pre elektronické médiá (internet); zaobstarávanie prístupu k vyhľadávacím zariadeniam a hyper-spojeniam na dosiahnutie údajov a informácií cez globálne počítačové siete; poskytovanie diskusných miestností na preposielanie správ medzi užívateľmi počítača; poskytovanie prístupu k internetovým multimediálnym databázam pomocou internetu pre rešerše; bezplatné sprostredkovanie a prenájom prístupových časov k databáze na stiahnutie informácií cez elektronické médiá (internet).

41 - Vzdelávanie; zabezpečovanie výcvikov, kurzov a školení; zábava; športová a kultúrna činnosť; diskotéky; organizovanie spoločenských podujatí, večierkov (eventov); služby v oblasti estrády; formátovanie textov s výnimkou na reklamné účely; fotografická reportáž; fotografovanie; informácie o možnostiach zábavy; organizovanie a vedenie seminárov, konferencií, kongresov; organizovanie a vedenie koncertov; organizovanie lotérií a súťaží; nahrávanie videopások; nočné kluby; obveselenie; organizovanie kultúrnych alebo vzdelávacích výstav; organizovanie plesov; organizovanie zábavných súťaží; organizovanie športových súťaží, živých vystúpení; písanie textov (okrem reklamných); plánovanie a organizovanie večierkov; publikovanie a vydávanie tlačiarenských výrobkov vo forme elektronicky reprodukovateľných textov, grafických, obrazových a zvukových informácií, ako aj hovorových údajov, ktoré sú stiahnuteľné cez dátové siete; vydávanie kníh; vydávanie (online) kníh a časopisov v elektronickej forme; reportérske služby; vydávanie informácií týkajúcich sa športových, kultúrnych a spoločenských podujatí pomocou online služieb; zabezpečenie školenia, zábavy, športových a kultúrnych činností; poskytovanie informácií týkajúcich sa športových, spoločenských a kultúrnych podujatí; digitálne spracovanie obrazu.

#### (540) **Made in Media**

(731) Tichá Zuzana, Krasňany 217, 013 03 Žilina, SK;

#### (210) **6028-2007**

(220) 7.9.2007

#### 9 (511) **9, 35, 38, 41, 42, 45**

(511) 9 - Nahraté audio- a/alebo videonosiče; magnetické nosiče údajov; nosiče zvukových záznamov; nosiče zvukovo-obrazových záznamov; audiovizuálne záznamové disky; programové vybavenie počítačov; monitorovacie počítačové programy; programy na počítačové hry; počítačový softvér; programy obsluhujúce počítač; programy na počítačové hry.

35 - Maloobchodná činnosť s magnetickými nosičmi údajov; maloobchodná činnosť s nosičmi zvukových záznamov; maloobchodná činnosť s nosičmi zvukovo-obrazových záznamov; maloobchodná činnosť s audiovizuálnymi záznamovými diskami; maloobchodná činnosť s programovým vybavením počítačov; maloobchodná činnosť so softvérom; vydávanie a aktualizovanie reklamných materiálov; reklama; zásielkové reklamné služby; spracovanie textov; uverejňovanie reklamných textov; vydávanie reklamných alebo náborových textov; online reklama na počítačovej komunikačnej sieti; reklama prostredníctvom mobilných telefónov; vydávanie a aktualizovanie reklamných materiálov; rozširovanie reklamných materiálov zákazníkom; zbieranie a zoraďovanie údajov do počítačových databáz.

38 - Počítačová komunikácia.

41 - Informácie o možnostiach zábavy; vydávanie (online) kníh a časopisov v elektronickej forme; elektronická edičná činnosť (DTP) služby.

42 - Prenájom počítačového softvéru; aktualizovanie počítačových programov; grafické dizajnérstvo; hosťovanie na počítačových stránkach; inštalácia počítačových programov; poskytovanie internetových vyhľadávačov; návrh počítačových systémov; obnovovanie počítačových databáz; služby ochrany proti zviruseniu počítačov; počítačové programovanie; aktualizovanie počítačových programov; inštalácia počítačových programov; zhotovovanie kópií počítačových programov; návrh počítačových systémov; poradencké služby v oblasti počítačového hardvéru; poradenstvo v oblasti počítačových programov; prenájom počítačového softvéru; prevod a konverzia počítačových programov a údajov; servis počítačových programov; tvorba softvéru; počítačové programovanie.

45 - Licencie na počítačové programy.

#### (540) **eFFICE**

(731) Centire, s. r. o., Záhradnícka 72, 821 08 Bratislava, SK;

(740) Ďurček Peter, Mgr., Bratislava, SK;

#### (210) **6033-2007**

(220) 7.9.2007

#### 9 (511) **32, 33, 35, 40, 43**

(511) 32 - Šumivé nápoje a iné nealkoholické nápoje.

33 - Alkoholické nápoje všetkých druhov s výnimkou piva; vína všetkých druhov.

35 - Reklamné služby; administratívne spracovanie obchodných objednávok; grafická úprava tlačovín na reklamné účely; prezentácia výrobkov v komunikačných médiách pre maloobchod; obchodné alebo podnikateľské informácie; obchodný alebo podnikateľský prieskum; organizovanie komerčných výstav alebo veľtrhov; organizovanie výstav na obchodné alebo reklamné účely; odborné obchodné poradenstvo; predvádzanie na reklamné účely a podporu predaja; prieskum trhu; prieskum verejnej mienky; public relations; reklama; online reklama na počítačovej komunikačnej sieti; rozširovanie reklamných materiálov zákazníkom (letáky, prospekty, tlačoviny, vzorky); uverejňovanie reklamných textov; rozširovanie vzoriek tovarov; vydávanie a aktualizovanie reklamných materiálov; maloobchodné služby s nealkoholickými nápojmi, s vínom a s ostatnými alkoholickými nápojmi.

40 - Odborné poradenstvo a konzultačné služby v odbore liehovín, vína a nealkoholických nápojov; konzultačné služby v odbore výroby liehovín, vína a nealkoholických nápojov.

43 - Reštauračné služby; prechodné ubytovanie; vinárne; vínne pivnice; vinotéky; reštauračné služby.

#### (540) **4 ŽIVLY**

(731) Karpatská perla, s. r. o., Nádražná 57, 900 81 Šenkvice, SK;

(740) Brichtová Tatiana, JUDr., Bratislava, SK;



(210) 6041-2007  
(220) 12.9.2007  
9 (511) 29  
(511) 29 - Syr.  
(540)



(591) oranžová, hnedá, žltá, červená, čierna, biela, ružová, zlatá  
(731) BONGRAIN S. A., 42 rue Rieussec, 78220 Viroflay, FR;  
(740) Stavrovský Peter, JUDr., Bratislava, SK;

(210) 6044-2007  
(220) 13.9.2007  
9 (511) 33  
(511) 33 - Alkoholické nápoje s výnimkou piva pochádzajúce z Maďarska.  
(540)



(591) čierna, biela, hnedá, zlatá, žltá  
(731) HUNG-EXPO-TRANS s. r. o., Matúškovská cesta 881, 924 00 Galanta, SK;  
(740) Litváková Edita, Ing., Bratislava, SK;

(210) 6056-2007  
(220) 17.9.2007  
9 (511) 29  
(511) 29 - Vajcia, mlieko, syr a mliečne výrobky; jedlé oleje a tuky; plody mora (nie živé), údeniny, varená, sušená, zaváraná a konzervovaná zelenina.  
(540) PŮLMĚSÍC  
(731) BONGRAIN S. A., 42 rue Rieussec, 78 220 Viroflay, FR;  
(740) Stavrovský Peter, JUDr., Bratislava, SK;

(210) 6057-2007  
(220) 17.9.2007  
9 (511) 29  
(511) 29 - Syry.  
(540)



(591) modrá, zlatá, biela, červená, zelená, žltá, sivá

(731) BONGRAIN S. A., 42 rue Rieussec, 78 220 Viroflay, FR;  
(740) Stavrovský Peter, JUDr., Bratislava, SK;

(210) 6061-2007  
(220) 17.9.2007  
9 (511) 9, 10  
(511) 9 - Počítačové programy na použitie so zdravotníckymi prostriedkami, a to zdravotníckymi katétami, systémy medicínskeho diagnostického mapovania a systémy elektrofyziologickej navigácie a ablácie.  
10 - Zdravotnícke prostriedky, a to katétre, drôtené vodiče, infúzne pumpy, káblíky (káble) dočasnej kardiostimulácie, náplasti používané v súvislosti so zdravotníckymi katétami, opláštenie, zdravotnícke káble, generátory ultrazvuku, prístroje na medicínske zobrazovanie, prístroje na medicínske diagnostické mapovanie a abláciu a ich diely a príslušenstvo.

(540) IDEAS MAKING A DIFFERENCE  
(731) Cordis Corporation, 14201 N.W. 60th Avenue, Miami Lakes, Florida, US;  
(740) Bušová Eva, JUDr., Bratislava, SK;

(210) 6062-2007  
(220) 17.9.2007  
9 (511) 14  
(511) 14 - Náramkové hodinky, hodiny, ostatné hodinárske potreby, ich časti a príslušenstvo, pokiaľ spadajú do triedy 14.

(540) AQUALAND  
(731) Citizen Holdings Kabushiki Kaisha also trading as Citizen Holdings Co., Ltd., 1-12, 6-chome, Tanashi-cho, Nishi-tokyo-shi, Tokyo, JP;  
(740) Bušová Eva, JUDr., Bratislava, SK;

(210) 6063-2007  
(220) 17.9.2007  
9 (511) 35, 37, 42  
(511) 35 - Sekretárske služby; služby outsourcingu; obchodné informácie a rady spotrebiteľom; predplatné telekomunikačných služieb; vyhľadávanie informácií v počítačových súboroch (pre zákazníkov); distribúcia vzoriek tovarov; zasielanie reklamných materiálov zákazníkom; zásobovacie služby pre tretie osoby (nákup tovarov a služieb pre iné podniky); zoraďovanie údajov v počítačových databázach.

37 - Inštalovanie a opravy elektrických spotrebičov; oprava fotografických prístrojov; inštalácia, údržba a opravy kancelárskych strojov a zariadení; odrušovanie elektrických prístrojov a zariadení; oprava opotrebovaných alebo poškodených strojov; informácie o opravách; plnenie tonerov; inštalácia, údržba a opravy počítačov; inštalácia a opravy požiarnych hlásičov; inštalácia, údržba a opravy strojov; montovanie a opravy telefónov; plnenie tonerov.

42 - Aktualizovanie počítačových programov; expertízy (inžinierske práce); hosťovanie na počítačových stránkach (webových stránkach); inštalácia počítačových programov; návrh počítačových systémov; obnovovanie počítačových databáz; služby

ochrany proti zavíraniu počítačov; prenájom počítačov; počítačové programovanie; poradenstvo v oblasti počítačových programov; návrh počítačových systémov; poradenské služby v oblasti počítačového hardvéru; prenájom počítačov; prenájom počítačového softvéru; prenájom webových serverov; prevod a konverzia počítačových programov a údajov (okrem fyzickej konverzie); servis počítačových programov; tvorba softvéru; vytváranie a udržiavanie počítačových stránok (webových stránok) pre zákazníkov; výskum a vývoj nových výrobkov (pre zákazníkov); zhotovovanie kópií počítačových programov.

**(540) PC KLINIK**

(731) PC KLINIK, s. r. o., Rajčianská 20, 821 07 Bratislava, SK;

**(210) 6067-2007**

(220) 18.9.2007

**9 (511) 44, 45**

(511) 44 - Aromaterapeutické služby; chiropraktici (služby); farmaceuti (služby) (príprava predpísaných liekov); farmaceutické poradenstvo, fyzioterapia, parné kúpele; verejné kúpele na účely hygieny; lekárske služby; masáže; nemocnice (služby), ošetrovateľské služby; psychologické služby; sanatóriá.

45 - Opatrovanie detí doma.

**(540)**



(591) zelená, čierna

(731) JOMA - Hilfe in Würde s. r. o., Štefánikova 7, 811 06 Bratislava, SK;

**(210) 6069-2007**

(220) 19.9.2007

**9 (511) 35, 36, 41, 42, 45**

(511) 35 - Administratívne spracovanie obchodných objednávok; reklamné agentúry; analýzy nákladov; aranžovanie výkladov; príprava a vyhotovenie daňových priznaní; dražby; ohodnocovanie nezoťatého lesného dreva; fakturácia; fotokopírovanie; grafická úprava tlačovín na reklamné účely; hospodárske, ekonomické predpovede; spravovanie hotelov; vyhľadávanie informácií v počítačových súboroch (pre zákazníkov); obchodné alebo podnikateľské informácie; komerčné informačné kancelárie; kancelárie zaoberajúce sa dovozom a vývozom; prenájom kancelárskych strojov a zariadení; klasifikovanie vlny; komerčné informačné kancelárie; štatistické kompilácie; prezentácia výrobkov v komunikačných médiách pre maloobchod; kopírovanie alebo rozmnožovanie dokumentov; lepenie plagátov; obchodná správa licencií výrobkov a služieb pre tretie osoby; marketingové štúdie; príprava miezd a výplatných listín; nábor zamestnancov; nákupné ceny, analýzy veľkoobchodných cien; pomoc pri riadení obchodnej činnosti; poradenstvo v obchodnej činnosti; pomoc pri riadení obchodných a priemyselných podnikov; obchodné alebo podnika-

teľské informácie; poskytovanie obchodných alebo podnikateľských informácií; profesionálne obchodné alebo podnikateľské poradenstvo; obchodné informácie a rady spotrebiteľom; administratívne spracovanie obchodných objednávok; obchodné odhady; obchodné rady a informácie spotrebiteľom; obchodný alebo podnikateľský prieskum; obchodný manažment a podnikové poradenstvo; obchodný manažment v oblasti umenia; odhady nezoťatého dreva v lese; obchodné odhady; odkazovacie telefónne služby (pre neprítomných predplatiteľov); ohodnocovanie lesného nezoťatého dreva; organizovanie komerčných alebo reklamných výstav a veľtrhov; organizovanie výstav na komerčné alebo reklamné účely; organizovanie výstav na obchodné a reklamné účely; personálne poradenstvo; písanie na stroji; zbieranie údajov do počítačových databáz; zoradovanie údajov v počítačových databázach; služby poskytované v súvislosti so sťahovaním podnikov; podpora predaja (pre tretie osoby); pomoc pri riadení obchodnej činnosti; pomoc pri riadení priemyselných alebo obchodných podnikov; poradenstvo pri vedení podnikov; poradenstvo v obchodnej činnosti; odborné obchodné poradenstvo; služby porovnávania cien; posudzovanie efektívnosti v obchodnej činnosti; prenájom predajných automatov; zabezpečovanie predplácania novín a časopisov; zaobstarávanie predplatného pre tretie osoby; predplatné telekomunikačných služieb; hospodárske alebo ekonomické predpovede; predvádzanie tovaru; predvádzanie (služby modeliek) na reklamné účely a podporu predaja; služby týkajúce sa premiestňovania prevádzok a podnikov; prenájom kancelárskych strojov a zariadenia; prenájom kopírovacích strojov; prenájom predajných automatov; prenájom reklamného času vo všetkých komunikačných médiách; prenájom reklamných materiálov; prenájom reklamných priestorov; prepisovanie; prezentácia výrobkov v komunikačných médiách pre maloobchod; prieskum trhu; prieskum verejnej mienky; obchodný prieskum; príprava inzertných stĺpcov; public relations; reklama; reklama online na počítačovej komunikačnej sieti; reklamné agentúry; rozširovanie reklamných materiálov zákazníkom (letáky, prospekty, tlačoviny, vzorky); vydávanie a aktualizovanie reklamných materiálov; rozširovanie reklamných oznamov; prenájom reklamných plôch; zásielkové reklamné služby; uverejňovanie reklamných textov; reprografia dokumentov; revízia účtov; poskytovanie pomoci pri riadení obchodných alebo priemyselných podnikov; poradenské služby v oblasti obchodného alebo podnikateľského riadenia; rozhlasová reklama; rozširovanie reklamných alebo inzertných oznamov; rozširovanie reklamných materiálov zákazníkom (letáky, prospekty, tlačoviny, vzorky); rozširovanie vzoriek tovarov; sekretárske služby; služby outsourcingu; služby porovnávania cien; vyhľadávanie sponzorov; obchodné informácie a rady spotrebiteľom; spracovanie textov; sprostredkovateľne práce; štatistické kompilácie; stenografia; predplatné telekomunikačných služieb; televízna reklama; psychologické testovanie na účely výberu; spracovanie textov; účtovníctvo; zostavovanie výpisov z účtov; obchodný manažment v oblasti umenia; vedenie kartoték v poči-

tači; vedenie účtovných kníh; výber osôb pomocou psychologických testov; vydávanie a aktualizovanie reklamných materiálov; vydávanie reklamných alebo náborových textov; vyhľadávanie informácií v počítačových súboroch (pre zákazníkov); vyhľadávanie sponzorov; vylepovanie plagátov; robenie výpisov z účtu; distribúcia vzoriek tovarov; zabezpečovanie novinového predplatného (pre predplatiteľov); zasielanie reklamných materiálov zákazníkom; zásobovacie služby pre tretie osoby (nákup tovarov a služieb pre iné podniky); zbieranie údajov do počítačových databáz; služby zaoberajúce sa zhromažďovaním výstrižkov z časopisov; zoraďovanie údajov v počítačových databázach.

36 - Finančné analýzy; bankové služby priamo k zákazníkovi (homebanking); bankovníctvo; burzové maklérstvo; prenájom bytov; vydávanie cenín; úschova cenností; vydávanie cestovných šekov; colné služby; daňové odhady (služby); služby na využívanie dôchodkových fondov; elektronický prevod kapitálu; faktoring; spravovanie financií; finančné informácie; finančné odhady a oceňovanie (poisťovníctvo, bankovníctvo, nehnuteľnosti); finančné poradenstvo; finančné služby; finančné sponzorstvo; finančný lízing; garancie, záruky, kaucie; hypotéky (poskytovanie pôžičiek); informácie o poistení; finančné informácie; kapitálové investície; investovanie kapitálu; kancelárie zaoberajúce sa inkasovaním pohľadávok; kapitálové investície; kaucie, záruky, garancie; kaucie, záruky, ručenie; klíring (bezhotovostné zúčtovávanie vzájomných pohľadávok a záväzkov); klíring (zúčtovávanie vzájomných pohľadávok a záväzkov - bezhotovostné platenie); konzultačné služby v oblasti poisťovníctva; finančné konzultačné služby; kurzové záznamy na burze; likvidácia podnikov (finančné služby); finančný lízing; vedenie nájomných domov; inkasovanie nájomného; oceňovanie nákladov na opravu; oceňovanie a odhady nehnuteľností; prenájom nehnuteľností; správa nehnuteľností; sprostredkovateľská činnosť s nehnuteľnosťami; poistenie proti nehodám; daňové oceňovanie a odhady; oceňovanie alebo odhadovanie numizmatických zbierok; oceňovanie mincí; oceňovanie nákladov na opravu; oceňovanie nehnuteľností; oceňovanie šperkov; oceňovanie starožitností; oceňovanie umeleckých diel; oceňovanie známok; finančné oceňovanie (poistenie, bankovníctvo, nehnuteľnosti); odhady daňové (služby); organizovanie dobročinných zbierok; organizovanie zbierok; overovanie šekov; platenie splátok; informácie o poistení; zdravotné poistenie; poistenie (pri námornej preprave); životné poisťky; uzatváranie poisťiek; poisťno-technické služby (štatistika); poradenstvo v oblasti poistenia; záručná pôžička; finančné pôžičky; prenájom bytov; prenájom bytov; prenájom fariem; prenájom kancelárskych priestorov; prenájom kancelárskych priestorov; prenájom nehnuteľností; platobné prevody vykonávané elektronicky; realitné kancelárie; realitné kancelárie; overovanie šekov; oceňovanie šperkov; sporiteľne; správa nehnuteľností; správcovstvo; spravovanie financií; sprostredkovanie poistenia; sprostredkovanie záruk; sprostredkovanie (maklérstvo); sprostredkovateľská činnosť s nehnuteľnosťami; oceňovanie starožitností; ubyto-

vacie kancelárie (byty); oceňovanie umeleckých diel; úschova cenností; úschovné služby, úschova v bezpečnostných schránkach; úverové banky; služby úverových debetných kariet; služby úverových kreditných kariet; uzatváranie poisťiek proti požiaru; vyberanie nájomného; vydávanie cenných papierov; vydávanie cestovných šekov; vydávanie kreditných kariet; prevádzkovanie záložní; záruky, kaucie; záruky, kaucie, ručenie; zbieranie peňazí na dobročinné účely; organizovanie zbierok; zmenárenské služby; oceňovanie známok; zriaďovanie fondov.

41 - Akadémia (vzdelávanie); cirkusy; praktické cvičenie (ukážky); prenájom dekorácií; detské škôlky; diaľkové štúdium; digitálna tvorba obrazov na výstupných zariadeniach; diskotéky (služby); prenájom divadelných dekorácií; divadelné predstavenia; drezúra zvierat; elektronická edičná činnosť v malom (DTP služby); služby v oblasti estrád; filmová tvorba; prenájom filmových premietačiek a ich príslušenstva; filmové štúdiá; prenájom filmov; formátovanie textov s výnimkou na reklamné účely; fotografická reportáž; fotografovanie; fotografovanie na mikrofilm; poskytovanie služieb golfových ihrísk; gymnastický výcvik; prevádzkovanie priestorov s hracími automatmi; hranie o peniaze; hudobné skladateľské služby; informácie o možnostiach rekreácie; informácie o možnostiach rozptýlenia; informácie o možnostiach zábavy; informácie o výchove a vzdelávaní; internátne školy; služby kaligrafie; prevádzkovanie kasín; služby v kempingoch so športovým programom; výchovno-zábavné klubové služby; kluby zdravia (telesné cvičenia); vydávanie kníh; služby pojazdných knižníc; knižnice (požičovne kníh); koncertné siene, sály; organizovanie a vedenie konferencií; organizovanie a vedenie kongresov; korešpondenčné kurzy; organizovanie lotérií; meranie času na športových podujatiach; prevádzkovanie múzeí; služby nahrávacích štúdií; nahrávanie videopások; nočné kluby; obveselenie; služby poskytované orchestrami; organizácia a vedenie dielní na výučbu; organizovanie a vedenie kolokvií; organizovanie a vedenie koncertov; organizovanie a vedenie konferencií; organizovanie a vedenie kongresov; organizovanie a vedenie seminárov; organizovanie a vedenie sympózií; organizovanie kultúrnych alebo vzdelávacích výstav; organizovanie lotérií; organizovanie plesov; organizovanie predstavení (manažérske služby); organizovanie športových súťaží; organizovanie súťaží krásy; organizovanie súťaží (vedomostných alebo zábavných); organizovanie živých vystúpení; zábavné parky; pedagogické informácie; písanie textov (okrem reklamných); plánovanie a organizovanie večierok; pomoc pri výbere povolania (poradenstvo v oblasti vzdelávania); poskytovanie elektronických publikácií online (bez možnosti kopírovania); poskytovanie online počítačových hier (z počítačových sietí); postsynchronizácia, dabing; tlmočenie posunkovej reči; požičiavanie filmov; požičiavanie filmových premietačiek a príslušenstva; požičiavanie potápačského výstroja; požičiavanie športového výstroja s výnimkou dopravných prostriedkov; požičiavanie videopások; požičovne kníh (knižnice); praktický výcvik (ukážky); služby prázdninových táborov (zábava); služ-



by poskytované prázdninovými tábormi (zábava); organizovanie predstavení (manažérske služby); výroba divadelných alebo iných predstavení; prekladateľské služby; prenájom audionahrávok; prenájom audioprístrojov; prenájom dekorácií; prenájom divadelných dekorácií; prenájom kinematografických filmov; prenájom osvetľovacích prístrojov do divadelných sál a televíznych štúdií; prenájom potápačského výstroja; prenájom rozhlasových a televíznych prijímačov; prenájom štadiónov; prenájom tenisových kurtov; prenájom videokamier; prenájom videorekordérov; prevádzkovanie karaoké; prevádzkovanie kinosál; prevádzkovanie priestorov s hracími automatmi; prevádzkovanie športových zariadení; redigovanie scenárov; informácie o možnostiach rekreácie; služby pre oddych a rekreáciu; reportážne služby; rezervácia vstupeniek; rozhlasová zábava; prenájom rozhlasových a televíznych prijímačov; výroba rozhlasových a televíznych programov; organizovanie a vedenie seminárov; školenie; detské škôlky; skúšanie, preskúšavanie (pedagogická činnosť); meranie času na športových podujatiach; služby športovísk; prenájom športového výstroja s výnimkou dopravných prostriedkov; prenájom štadiónov; strihanie videopások; filmové štúdiá; organizovanie športových súťaží; organizovanie vedomostných a zábavných súťaží; organizovanie a vedenie sympózií; telesné cvičenie; televízna zábava; prenájom rozhlasových a televíznych prijímačov; výroba rozhlasových a televíznych programov; písanie textov (okrem reklamných); zverejňovanie textov okrem reklamných; titulky; tlmočenie posunkovej reči; tvorba videofilmov; umelecké módné agentúry; organizovanie a plánovanie večierkov; organizovanie a vedenie koncertov; nahrávanie na videopásky; prenájom videopások; poradenstvo pri voľbe povolania (poradenstvo v oblasti vzdelávania); predaj vstupeniek na zábavné predstavenia; rezervácia vstupeniek; náboženská výchova; výcvik; vydávanie kníh; vydávanie textov s výnimkou reklamných alebo náborových; online vydávanie kníh a časopisov v elektronickej forme; výroba divadelných alebo iných predstavení; výroba rozhlasových a televíznych programov; výroba (tvorba) videofilmov; vyučovanie; vyučovanie, vzdelávanie; zábava, pobavenie; živé predstavenie; prevádzkovanie zoológických záhrad; cvičenie zvierat; prenájom zvukových nahrávacích zariadení.

42 - Aktualizovanie počítačových programov; analýzy výťažnosti ropných polí; architektonické poradenstvo; architektúra (architektonické služby); podmorské bádanie; bakteriologický výskum; služby v oblasti chémie; chemické analýzy; chemický výskum; módné dizajnérstvo; geologické expertízy; expertízy (inžinierske práce); výskum v oblasti fyziky; geodézia; geologické expertízy; geologický prieskum; geologický výskum; grafické dizajnérstvo; hosťovanie na počítačových stránkach (webových stránkach); inštalácia počítačových programov; interiérová výzdoba; poskytovanie internetových vyhľadávačov; kalibrácia; kontrola kvality; kontrola ropných veží; výskum v oblasti kozmetiky; skúšky materiálu; meteorologické informácie; módné dizajnérstvo; návrh

počítačových systémov; navrhovanie obalov, obalové dizajnérstvo; obnovovanie počítačových databáz; služby ochrany proti zavíruseniu počítačov; výskum v oblasti ochrany životného prostredia; overovanie pravosti umeleckých diel; prenájom počítačov; obnovovanie počítačových databáz; počítačové programovanie; aktualizovanie počítačových programov; inštalácia počítačových programov; poradenstvo v oblasti počítačových programov; zhotovovanie kópií počítačových programov; návrh počítačových systémov; poradenské služby v oblasti počítačového hardvéru; podmorský výskum; poradenstvo v oblasti počítačového hardvéru; poradenstvo v oblasti počítačových programov; poradenstvo v oblasti úspory energie; poskytovanie internetových vyhľadávačov; posudzovanie ropných polí; predpovede počasia; predpovede počasia, meteorologické služby; prenájom počítačov; prenájom počítačového softvéru; prenájom webových serverov; prevod a konverzia počítačových programov a údajov (okrem fyzickej konverzie); prevod údajov alebo dokumentov z fyzických médií na elektronické médiá; priemyselné dizajnérstvo; prieskum ropných polí; prieskum v oblasti využitia počítačov; geologický prieskum; ropný prieskum; prieskumy (inžinierske práce); projektovanie stavieb; štúdie technických projektov; vyhľadávanie ropy alebo ropný prieskum; prenájom webových serverov; servis počítačových programov; skúšky materiálov; prenájom počítačového softvéru; vypracovanie stavebných výkresov; štúdie technických projektov, projektová činnosť; technická kontrola automobilov; technický prieskum; skúšanie textilu; tvorba softvéru; vytváranie a udržiavanie počítačových stránok (webových stránok) pre zákazníkov; overovanie pravosti umeleckých diel; urbanistické plánovanie; poradenstvo v oblasti úspory energie; výskum a vývoj nových výrobkov (pre zákazníkov); výskum v oblasti ochrany životného prostredia; biologický výskum; geologický výskum; strojársky výskum; analýzy výťažnosti ropných polí; vytváranie a udržiavanie počítačových stránok (webových) pre zákazníkov; vytváranie obkladov; výzdoba interiérov; zememeračstvo; zhotovovanie kópií počítačových programov.

45 - Manželské agentúry (svadobky); arbitráž (služby); spravovanie autorských práv; kontrola batožiny z bezpečnostných dôvodov; inšpekcia tovární kvôli bezpečnosti; poradenstvo v oblasti bezpečnosti; obývanie bytov a domov počas neprítomnosti majiteľov; civilná ochrana; detektívne kancelárie; opatrovanie detí doma; opatrovanie domácich zvierat doma; registrácia doménových mien; sledovacie služby v oblasti duševného vlastníctva; hasenie požiaru; prenájom hasiacich prístrojov; zostavovanie horoskopov; inšpekcia továrne kvôli bezpečnosti; služby komerčných právnikov; kontrola batožiny z bezpečnostných dôvodov; služby krematórií; licencie na počítačové programy (právne služby); licencie práv duševného vlastníctva; služby agentúr pre adopciu; licencie práv duševného vlastníctva; mediačné služby; vrátenie nájdených predmetov; pátranie po nezvestných osobách; nočná stráž; požičiavanie oblekov a večerných šiat; organizovanie náboženských obradov; osobní strážcovia;

pátranie po minulosti osôb; otváranie bezpečnostných zámok; pátranie po minulosti osôb; pátranie po nezvestných osobách; pátranie po stratejných osobách; licencie na počítačové programy (právne služby); pohrebné služby; pohreby; poradenstvo v oblasti bezpečnosti; poradenstvo v oblasti práv duševného vlastníctva; požičiavanie oblečenia; požičiavanie oblekov a večerných šiat; požičiavanie odevov; požičovňa šiat; licencie na práva duševného vlastníctva; poradenstvo v oblasti práv duševného vlastníctva; právny výskum; prenájom hasiacich prístrojov; prenájom protipožiarnych alarmov; prenájom protipožiarnych alarmov; registrácia doménových mien; sledovacie služby v oblasti duševného vlastníctva; sledovanie alarmov proti krádeži; spravovanie autorských práv; sprevádzanie do spoločnosti; sprevádzanie do spoločnosti (gardedáma); požičiavanie večerných šiat a oblekov; vrátenie nájdených predmetov; zoznamovacie služby.

(540)



(591) svetlomodrá, tmavomodrá

(731) ELIPS SLOVAKIA, s. r. o., Gorkého 3, 814 99 Bratislava, SK;

(210) 6070-2007

(220) 19.9.2007

9 (511) 35, 36, 41, 42, 45

(511) 35 - Administratívne spracovanie obchodných objednávok; reklamné agentúry; analýzy nákladov; aranžovanie výkladov; príprava a vyhotovenie daňových priznaní; dražby; ohodnocovanie nezoťatého lesného dreva; fakturácia; fotokopírovanie; grafická úprava tlačovín na reklamné účely; hospodárske, ekonomické predpovede; spravovanie hotelov; vyhľadávanie informácií v počítačových súboroch (pre zákazníkov); obchodné alebo podnikateľské informácie; komerčné informačné kancelárie; kancelárie zaoberajúce sa dovozom a vývozom; prenájom kancelárskych strojov a zariadení; klasifikovanie vlny; komerčné informačné kancelárie; štatistické kompilácie; prezentácia výrobkov v komunikačných médiách pre maloobchod; kopírovanie alebo rozmnožovanie dokumentov; lepenie plagátov; obchodná správa licencií výrobkov a služieb pre tretie osoby; marketingové štúdie; príprava miezd a výplatných listín; nábor zamestnancov; nákupné ceny, analýzy veľkoobchodných cien; pomoc pri riadení obchodnej činnosti; poradenstvo v obchodnej činnosti; pomoc pri riadení obchodných a priemyselných podnikov; obchodné alebo podnikateľské informácie; poskytovanie obchodných alebo podnikateľských informácií; profesionálne obchodné alebo podnikateľské poradenstvo; obchodné informácie a rady spotrebiteľom; administratívne spracovanie obchodných objednávok; obchodné odhady; obchodné rady a informácie spotrebiteľom; obchodný alebo podnikateľský prieskum; obchod-

ný manažment a podnikové poradenstvo; obchodný manažment v oblasti umenia; odhady nezoťatého dreva v lese; obchodné odhady; odkazovacie telefónne služby (pre neprítomných predplatiteľov); ohodnocovanie lesného nezoťatého dreva; organizovanie komerčných alebo reklamných výstav a veľtrhov; organizovanie výstav na komerčné alebo reklamné účely; organizovanie výstav na obchodné a reklamné účely; personálne poradenstvo; písanie na stroji; zbieranie údajov do počítačových databáz; zoraďovanie údajov v počítačových databázach; služby poskytované v súvislosti so sťahovaním podnikov; podpora predaja (pre tretie osoby); pomoc pri riadení obchodnej činnosti; pomoc pri riadení priemyselných alebo obchodných podnikov; poradenstvo pri vedení podnikov; poradenstvo v obchodnej činnosti; odborné obchodné poradenstvo; služby porovnávania cien; posudzovanie efektívnosti v obchodnej činnosti; prenájom predajných automatov; zabezpečovanie predplácania novín a časopisov; zaobstarávanie predplatného pre tretie osoby; predplatné telekomunikačných služieb; hospodárske alebo ekonomické predpovede; predvádzanie tovaru; predvádzanie (služby modeliek) na reklamné účely a podporu predaja; služby týkajúce sa premiestňovania prevádzok a podnikov; prenájom kancelárskych strojov a zariadenia; prenájom kopírovacích strojov; prenájom predajných automatov; prenájom reklamného času vo všetkých komunikačných médiách; prenájom reklamných materiálov; prenájom reklamných priestorov; prepisovanie; prezentácia výrobkov v komunikačných médiách pre maloobchod; prieskum trhu; prieskum verejnej mienky; obchodný prieskum; príprava inzertných stĺpcov; public relations; reklama; reklama online na počítačovej komunikačnej sieti; reklamné agentúry; rozširovanie reklamných materiálov zákazníkom (letáky, prospekty, tlačoviny, vzorky); vydávanie a aktualizovanie reklamných materiálov; rozširovanie reklamných oznamov; prenájom reklamných plôch; zásielkové reklamné služby; uverejňovanie reklamných textov; reprografia dokumentov; revízia účtov; poskytovanie pomoci pri riadení obchodných alebo priemyselných podnikov; poradenské služby v oblasti obchodného alebo podnikateľského riadenia; rozhlasová reklama; rozširovanie reklamných alebo inzertných oznamov; rozširovanie reklamných materiálov zákazníkom (letáky, prospekty, tlačoviny, vzorky); rozširovanie vzoriek tovarov; sekretárske služby; služby outsourcingu; služby porovnávania cien; vyhľadávanie sponzorov; obchodné informácie a rady spotrebiteľom; spracovanie textov; sprostredkovateľne práce; štatistické kompilácie; stenografia; predplatné telekomunikačných služieb; televízna reklama; psychologické testovanie na účely výberu; spracovanie textov; účtovníctvo; zostavovanie výpisov z účtov; obchodný manažment v oblasti umenia; vedenie kartoték v počítači; vedenie účtovných kníh; výber osôb pomocou psychologických testov; vydávanie a aktualizovanie reklamných materiálov; vydávanie reklamných alebo náborových textov; vyhľadávanie informácií v počítačových súboroch (pre zákazníkov); vyhľadávanie sponzorov; vylepovanie plagátov; robenie výpisov z účtu; distribúcia vzoriek tovarov; zabezpečova-

nie novinového predplatného (pre predplatiteľov); zasielanie reklamných materiálov zákazníkom; zásobovacie služby pre tretie osoby (nákup tovarov a služieb pre iné podniky); zbieranie údajov do počítačových databáz; služby zaoberajúce sa zhromažďovaním výstrižkov z časopisov; zoraďovanie údajov v počítačových databázach.

36 - Finančné analýzy; bankové služby priamo k zákazníkom (homebanking); bankovníctvo; burzové maklérsstvo; prenájom bytov; vydávanie cenín; úschova cenností; vydávanie cestovných šekov; colné služby; daňové odhady (služby); služby na využívanie dôchodkových fondov; elektronický prevod kapitálu; faktoring; spravovanie financií; finančné informácie; finančné odhady a oceňovanie (poisťovníctvo, bankovníctvo, nehnuteľnosti); finančné poradenstvo; finančné služby; finančné sponzorstvo; finančný lízing; garancie, záruky, kaucie; hypotéky (poskytovanie pôžičiek); informácie o poistení; finančné informácie; kapitálové investície; investovanie kapitálu; kancelárie zaoberajúce sa inkasovaním pohľadávok; kapitálové investície; kaucie, záruky, garancie; kaucie, záruky, ručenie; klíring (bezhotovostné zúčtovávanie vzájomných pohľadávok a záväzkov); klíring (zúčtovávanie vzájomných pohľadávok a záväzkov - bezhotovostné platenie); konzultačné služby v oblasti poisťovníctva; finančné konzultačné služby; kurzové záznamy na burze; likvidácia podnikov (finančné služby); finančný lízing; vedenie nájomných domov; inkasovanie nájomného; oceňovanie nákladov na opravu; oceňovanie a odhady nehnuteľností; prenájom nehnuteľností; správa nehnuteľností; sprostredkovateľská činnosť s nehnuteľnosťami; poistenie proti nehodám; daňové oceňovanie a odhady; oceňovanie alebo odhadovanie numizmatických zbierok; oceňovanie mincí; oceňovanie nákladov na opravu; oceňovanie nehnuteľností; oceňovanie šperkov; oceňovanie starožitností; oceňovanie umeleckých diel; oceňovanie známkov; finančné oceňovanie (poistenie, bankovníctvo, nehnuteľnosti); odhady daňové (služby); organizovanie dobročinných zbierok; organizovanie zbierok; overovanie šekov; platenie splátok; informácie o poistení; zdravotné poistenie; poistenie (pri námornej preprave); životné poisťky; uzatváranie poisťiek; poisťno-technické služby (štatistika); poradenstvo v oblasti poistenia; záručná pôžička; finančné pôžičky; prenájom bytov; prenájom bytov; prenájom fariem; prenájom kancelárskych priestorov; prenájom kancelárskych priestorov; prenájom nehnuteľností; platobné prevody vykonávané elektronicky; realitné kancelárie; realitné kancelárie; overovanie šekov; oceňovanie šperkov; sporiteľne; správa nehnuteľností; správcovstvo; spravovanie financií; sprostredkovanie poistenia; sprostredkovanie záruk; sprostredkovanie (maklérsstvo); sprostredkovateľská činnosť s nehnuteľnosťami; oceňovanie starožitností; ubytovacie kancelárie (byty); oceňovanie umeleckých diel; úschova cenností; úschovné služby, úschova v bezpečnostných schránkach; úverové banky; služby úverových debetných kariet; služby úverových kreditných kariet; uzatváranie poisťiek proti požiaru; vyberanie nájomného; vydávanie cenných papierov; vydávanie cestovných šekov;

vydávanie kreditných kariet; prevádzkovanie záložní; záruky, kaucie; záruky, kaucie, ručenie; zbieranie peňazí na dobročinné účely; organizovanie zbierok; zmenárenské služby; oceňovanie známkov; zriaďovanie fondov.

41 - Akadémie (vzdelávanie); cirkusy; praktické cvičenie (ukážky); prenájom dekorácií; detské škôlky; diaľkové štúdium; digitálna tvorba obrazov na výstupných zariadeniach; diskotéky (služby); prenájom divadelných dekorácií; divadelné predstavenia; drezúra zvierat; elektronická edičná činnosť v malom (DTP služby); služby v oblasti estrád; filmová tvorba; prenájom filmových premiatáčiek a ich príslušenstva; filmové štúdiá; prenájom filmov; formátovanie textov s výnimkou na reklamné účely; fotografická reportáž; fotografovanie; fotografovanie na mikrofilm; poskytovanie služieb golfových ihrísk; gymnastický výcvik; prevádzkovanie priestorov s hracími automatmi; hranie o peniaze; hudobné skladateľské služby; informácie o možnostiach rekreácie; informácie o možnostiach rozptýlenia; informácie o možnostiach zábavy; informácie o výchove a vzdelávaní; internátne školy; služby kaligrafie; prevádzkovanie kasín; služby v kempingoch so športovým programom; výchovno-zábavné klubové služby; kluby zdravia (telesné cvičenia); vydávanie kníh; služby pojazdných knižníc; knižnice (požičovne kníh); koncertné siene, sály; organizovanie a vedenie konferencií; organizovanie a vedenie kongresov; korešpondenčné kurzy; organizovanie lotérií; meranie času na športových podujatiach; prevádzkovanie múzeí; služby nahrávacích štúdií; nahrávanie videopások; nočné kluby; obveselenie; služby poskytované orchestrami; organizácia a vedenie dielní na výučbu; organizovanie a vedenie kolokvií; organizovanie a vedenie koncertov; organizovanie a vedenie konferencií; organizovanie a vedenie kongresov; organizovanie a vedenie seminárov; organizovanie a vedenie sympózií; organizovanie kultúrnych alebo vzdelávacích výstav; organizovanie lotérií; organizovanie plesov; organizovanie predstavení (manažérske služby); organizovanie športových súťaží; organizovanie súťaží krásy; organizovanie súťaží (vedomostných alebo zábavných); organizovanie živých vystúpení; zábavné parky; pedagogické informácie; písanie textov (okrem reklamných); plánovanie a organizovanie večierok; pomoc pri výbere povolania (poradenstvo v oblasti vzdelávania); poskytovanie elektronických publikácií online (bez možnosti kopírovania); poskytovanie online počítačových hier (z počítačových sietí); postsynchronizácia, dabing; tlmočenie posunkovej reči; požičiavanie filmov; požičiavanie filmových premiatáčiek a príslušenstva; požičiavanie potápačského výstroja; požičiavanie športového výstroja s výnimkou dopravných prostriedkov; požičiavanie videopások; požičovne kníh (knižnice); praktický výcvik (ukážky); služby prázdninových táborov (zábava); služby poskytované prázdninovými tábormi (zábava); organizovanie predstavení (manažérske služby); výroba divadelných alebo iných predstavení; prekladateľské služby; prenájom audionahrávok; prenájom audioprístrojov; prenájom dekorácií; prenájom divadelných dekorácií; prenájom kinematografických filmov; prenájom osvetľovacích prí-

strojov do divadelných sál a televíznych štúdií; prenájom potápačského výstroja; prenájom rozhlasových a televíznych prijímačov; prenájom štadiónov; prenájom tenisových kurtov; prenájom videokamier; prenájom videorekordérov; prevádzkovanie karaoke; prevádzkovanie kinosál; prevádzkovanie priestorov s hracími automatmi; prevádzkovanie športových zariadení; redigovanie scenárov; informácie o možnostiach rekreácie; služby pre oddych a rekreáciu; reportárske služby; rezervácia vstupeniek; rozhlasová zábava; prenájom rozhlasových a televíznych prijímačov; výroba rozhlasových a televíznych programov; organizovanie a vedenie seminárov; školenie; detské škôlky; skúšanie, preskúšavanie (pedagogická činnosť); meranie času na športových podujatiach; služby športovísk; prenájom športového výstroja s výnimkou dopravných prostriedkov; prenájom štadiónov; strihanie videopások; filmové štúdiá; organizovanie športových súťaží; organizovanie vedomostných a zábavných súťaží; organizovanie a vedenie sympózií; telesné cvičenie; televízna zábava; prenájom rozhlasových a televíznych prijímačov; výroba rozhlasových a televíznych programov; písanie textov (okrem reklamných); zverejňovanie textov okrem reklamných; titulky; tlmočenie posunkovej reči; tvorba videofilmov; umelecké módné agentúry; organizovanie a plánovanie večierok; organizovanie a vedenie koncertov; nahrávanie na videopásky; prenájom videopások; poradenstvo pri voľbe povolania (poradenstvo v oblasti vzdelávania); predaj vstupeniek na zábavné predstavenia; rezervácia vstupeniek; náboženská výchova; výcvik; vydávanie kníh; vydávanie textov s výnimkou reklamných alebo náborových; online vydávanie kníh a časopisov v elektronickej forme; výroba divadelných alebo iných predstavení; výroba rozhlasových a televíznych programov; výroba (tvorba) videofilmov; vyučovanie; vyučovanie, vzdelávanie; zábava, pobavenie; živé predstavenie; prevádzkovanie zoológických záhrad; cvičenie zvierat; prenájom zvukových nahrávacích zariadení.

42 - Aktualizovanie počítačových programov; analýzy výťažnosti ropných polí; architektonické poradenstvo; architektúra (architektonické služby); podmorské bádanie; bakteriologický výskum; služby v oblasti chémie; chemické analýzy; chemický výskum; módné dizajnérstvo; geologické expertízy; expertízy (inžinierske práce); výskum v oblasti fyziky; geodézia; geologické expertízy; geologický prieskum; geologický výskum; grafické dizajnérstvo; hostovanie na počítačových stránkach (webových stránkach); inštalácia počítačových programov; interiérová výzdoba; poskytovanie internetových vyhľadávačov; kalibrácia; kontrola kvality; kontrola ropných veží; výskum v oblasti kozmetiky; skúšky materiálu; meteorologické informácie; módné dizajnérstvo; návrh počítačových systémov; navrhovanie obalov, obalové dizajnérstvo; obnovovanie počítačových databáz; služby ochrany proti zavrúseniu počítačov; výskum v oblasti ochrany životného prostredia; overovanie pravosti umeleckých diel; prenájom počítačov; obnovovanie počítačových databáz; počítačové programovanie; aktualizovanie počítačových programov; inštalácia počítačových programov; poradenstvo v oblasti počítačo-

vých programov; zhotovovanie kópií počítačových programov; návrh počítačových systémov; poradenské služby v oblasti počítačového hardvéru; podmorský výskum; poradenstvo v oblasti počítačového hardvéru; poradenstvo v oblasti počítačových programov; poradenstvo v oblasti úspory energie; poskytovanie internetových vyhľadávačov; posudzovanie ropných polí; predpovede počasia; predpovede počasia, meteorologické služby; prenájom počítačov; prenájom počítačového softvéru; prenájom webových serverov; prevod a konverzia počítačových programov a údajov (okrem fyzickej konverzie); prevod údajov alebo dokumentov z fyzických médií na elektronické médiá; priemyselné dizajnérstvo; prieskum ropných polí; prieskum v oblasti využitia počítačov; geologický prieskum; ropný prieskum; prieskumy (inžinierske práce); projektovanie stavieb; štúdie technických projektov; vyhľadávanie ropy alebo ropný prieskum; prenájom webových serverov; servis počítačových programov; skúšky materiálov; prenájom počítačového softvéru; vypracovanie stavebných výkresov; štúdie technických projektov, projektová činnosť; technická kontrola automobilov; technický prieskum; skúšanie textilu; tvorba softvéru; vytváranie a udržiavanie počítačových stránok (webových stránok) pre zákazníkov; overovanie pravosti umeleckých diel; urbanistické plánovanie; poradenstvo v oblasti úspory energie; výskum a vývoj nových výrobkov (pre zákazníkov); výskum v oblasti ochrany životného prostredia; biologický výskum; geologický výskum; strojársky výskum; analýzy výťažnosti ropných polí; vytváranie a udržiavanie počítačových stránok (webových) pre zákazníkov; vytváranie oblakov; výzdoba interiérov; zememeračstvo; zhotovovanie kópií počítačových programov.

45 - Manželské agentúry (svadobky); arbitráž (služby); spravovanie autorských práv; kontrola batôžiny z bezpečnostných dôvodov; inšpekcia továrni kvôli bezpečnosti; poradenstvo v oblasti bezpečnosti; obývanie bytov a domov počas neprítomnosti majiteľov; civilná ochrana; detektívne kancelárie; opatrovanie detí doma; opatrovanie domácich zvierat doma; registrácia doménových mien; sledovacie služby v oblasti duševného vlastníctva; hasenie požiaru; prenájom hasiacich prístrojov; zostavovanie horoskopov; inšpekcia továrne kvôli bezpečnosti; služby komerčných právnikov; kontrola batôžiny z bezpečnostných dôvodov; služby krematórií; licencie na počítačové programy (právne služby); licencie práv duševného vlastníctva; služby agentúr pre adopciu; licencie práv duševného vlastníctva; mediačné služby; vrátenie nájdených predmetov; pátranie po nezvestných osobách; nočná stráž; požičiavanie oblekov a večerných šiat; organizovanie náboženských obradov; osobní strážcovia; pátranie po minulosti osôb; otváranie bezpečnostných zámokov; pátranie po minulosti osôb; pátranie po nezvestných osobách; pátranie po stratených osobách; licencie na počítačové programy (právne služby); pohrebné služby; pohreby; poradenstvo v oblasti bezpečnosti; poradenstvo v oblasti práv duševného vlastníctva; požičiavanie oblečenia; požičiavanie oblekov a večerných šiat; požičiavanie odevov; požičovňa šiat; licencie na práva

duševného vlastníctva; poradenstvo v oblasti práv duševného vlastníctva; právny výskum; prenájom hasiacich prístrojov; prenájom protipožiarnych alarmov; prenájom protipožiarnych alarmov; registrácia doménových mien; sledovacie služby v oblasti duševného vlastníctva; sledovanie alarmov proti krádeži; spravovanie autorských práv; sprevádzanie do spoločnosti; sprevádzanie do spoločnosti (gardedáma); požičovanie večerných šiat a oblekov; vrátenie nájdených predmetov; zoznamovacie služby.

(540)



(591) svetlomodrá, tmavomodrá

(731) ELIPS SLOVAKIA, s. r. o., Gorkého 3, 814 99 Bratislava, SK;

(210) 6076-2007

(220) 19.9.2007

9 (511) 5

(511) 5 - Farmaceutické produkty okrem veterinárnych prípravkov a dezinfekčných prípravkov, kardiovaskulárne produkty.

(540) VAL

(731) BELUPO - Lijekovi i kozmetika d. d., Danica 5, 48000 Koprivnica, HR;

(740) Holoubková Mária, Ing., Bratislava, SK;

(210) 6082-2007

(220) 21.9.2007

9 (511) 31, 32, 33, 35, 39

(511) 31 - Vína réva.

32 - Nealkoholické nápoje, sirupy, ovocné šťavy, ovocné výťažky nealkoholické.

33 - Vína.

35 - Maloobchodný a veľkoobchodný predaj výrobkov uvedených v triedach 31, 32 a 33, sprostredkovanie predaja a nákupu výrobkov uvedených v triedach 31, 32 a 33.

39 - Skladovanie tovaru.

(540) parna

(731) ZENAGRO, s. r. o., Trstínska 10, 917 01 Tmava, SK;

(740) ROTT, RŮŽIČKA &amp; GUTTMANN, v. o. s., Bratislava, SK;

(210) 6086-2007

(220) 21.9.2007

9 (511) 1, 5, 35, 41, 42, 43

(511) 1 - Poľnohospodárske hnojivá, tekuté a tuhé hnojivá, vodorozpustné hnojivá, kvapalné listové hnojivá, pôdne hnojivá, morské chaluhy (hnojivo), rašelina (hnojivo), troska (hnojivo), dusičnan vápenatý (hnojivo), dusíkaté hnojivá, dusíkaté vápno (hnojivo), fosfáty (hnojivá), koncentráty stopových prvkov, prípravky na hnojenie, chemické prípravky, predovšetkým prípravky na hnojenie rastlín - hnojivá listové a pôdne, chemické prípravky na zlepšenie pôdy, hydroponická výživa

(hnojivo), trieslové drevo, drevovina, drevina, triesloviny, kompost, humus, humus na povrchové hnojenie, expandovaná hlina na pestovanie hydroponických rastlín ako substrát, hlina, prípravky obsahujúce stopové prvky pre rastliny, karbonyl na ošetrovanie rastlín, hormóny na aktiváciu a zrýchlenie dozrievania ovocia, rašelinové kvetníky na záhradnícke účely, prípravky na reguláciu rastlín, chemické prostriedky na výživu trávnikov, prípravky na konzervovanie a ochranu kvetov, výplne stromových dutín (lesníctvo), štepárske vosky a tmely, agrochemikálie s výnimkou fungicídov, herbicídov, insekticídov a prípravkov na ničenie buriny a parazitov, chemikálie pre lesníctvo okrem fungicídov, herbicídov, insekticídov a prípravkov na ničenie parazitov, poľnohospodárske a záhradnícke chemické prípravky s výnimkou fungicídov, herbicídov, insekticídov a prípravkov na ničenie buriny a parazitov, chemické prípravky proti sneti, prísady chemické do fungicídov, prísady chemické do insekticídov (prostriedkov proti hmyzu), vzácne zeminy, rozsievková zemina, zemina na pestovanie, diatomová zemina, diatomit, regeneračný papier, chemikálie pre poľnohospodárstvo, záhradníctvo, lesníctvo, umelé živice v nespracovanom stave, priemysel, vedu a fotografiu, chemické výrobky používané v poľnohospodárstve, priemysle a vede vrátane výrobkov, ktoré slúžia na výrobu tovarov patriacich do iných tried, plastické hmoty v nespracovanom stave, zmesi do hasiacich prístrojov, prípravky na kalenie a zvráňanie kovov, chemické látky na konzervovanie potravín, lepidlá a spojivá používané v priemysle, soľ na konzervovanie s výnimkou konzervovania potravín.

5 - Prípravky na ničenie hmyzu, burín, hubovitých ochorení, prípravky na ničenie škodlivých patogénov v súvislosti s pestovaním rastlín, prípravky na ochranu rastlín proti ich škodcom, prípravky na ničenie hmyzu, fungicidy, herbicidy, farmaceutické, zverolekárske výrobky, dezinfekčné prostriedky, prípravky proti parazitom, repelenty proti hmyzu, repelenty pre psov, lep na muchy, lepiace prípravky na chytanie múch, prípravky na hubenie múch, prípravky na ničenie hlodavcov, oleje proti ovadom, prípravky na sterilizovanie a sterilizáciu pôdy, prípravky na ničenie lariev, prípravky na ničenie slimákov, prípravky na ničenie škodcov, prípravky na ničenie suchej hniloby.

35 - Maloobchodná a veľkoobchodná činnosť s poľnohospodárskymi hnojivami, koncentrátmi stopových prvkov, hydroponickou výživou, prostriedkami na ničenie hmyzu, burín, hubovitých ochorení a ostatných škodlivých patogénov v súvislosti s pestovaním rastlín, prípravkami na ochranu rastlín proti ich škodcom, zhromažďovanie rozličných výrobkov, poľnohospodárskych hnojív, koncentrátov stopových prvkov, hydroponickej výživy, prostriedkov na ničenie hmyzu, burín, hubovitých ochorení a iných škodlivých patogénov v súvislosti s pestovaním rastlín a prípravkov na ničenie škodcov a hlodavcov (okrem dopravy) s cieľom umožniť zákazníkovi, aby si mohli tieto výrobky pohodlne prehliadať a nakupovať, a to prostredníctvom maloobchodných predajní, veľkoobchodných predajní, prostredníctvom katalógového predaja alebo elektronickými pro-



striedkami, prostredníctvom webových stránok alebo prostredníctvom telenákupu, obchodný manažment a riadenie, pomoc pri riadení obchodnej činnosti, marketingové štúdie, prieskum trhu, reklama, rozhlasová a televízna reklama, online reklama na počítačovej komunikačnej sieti, vydávanie a aktualizovanie reklamných alebo náborových materiálov, pomoc pri riadení obchodných aktivít, ako aj služby reklamných a inzertných organizácií poskytované predovšetkým vo forme komunikácie s verejnosťou a inzerciou prostredníctvom všetkých komunikačných prostriedkov a týkajúce sa všetkých druhov výrobkov alebo služieb, vedenie kartoték v počítači, vyhľadávanie informácií v počítačových súboroch pre zákazníkov, služby porovnávania cien, organizovanie komerčných alebo reklamných výstav a veľtrhov, podpora predaja pre tretie osoby, predvádzanie tovaru, predovšetkým poľnohospodárskych hnojív, hydroponickej výživy, prostriedkov na ničenie hmyzu, burín, hubovitých ochorení a iných škodlivých patogénov v súvislosti s pestovaním rastlín a prípravkov na ničenie škodcov a hlodavcov, prezentácia tovarov v komunikačných médiách pre maloobchod, obchodné rady a informácie spotrebiteľom, administratívne spracovanie obchodných objednávok, poskytovanie uvedených služieb prostredníctvom komunikačných médií, elektronickej pošty, SMS správ, počítačových sietí a internetu, obchodné sprostredkovanie služieb v triedach 35, 41, 42 a 43.

41 - Organizovanie športových podujatí a športových súťaží, sústredenie športovcov, športové turnaje, prevádzkovanie športových zariadení, fitnesscentier, posilňovní, tenisových centier, služby športovísk, telesné cvičenia, aerobic, výcvik, gymnastický výcvik, prenájom štadiónov, ihrísk, kurtov a plavární, požičiavanie športového výstroja s výnimkou dopravných prostriedkov, organizovanie a vedenie konferencií, kongresov, seminárov, školení, vzdelávanie, výcvik, vydávanie časopisov, novín a iných periodických publikácií s výnimkou vydávania reklamných a náborových textov, vydávanie kníh, časopisov, periodík, organizovanie kultúrnych alebo vzdelávacích výstav, organizovanie lotérií, plesov, živých vystúpení, organizovanie hier, zábavy, organizovanie zábavných súťaží, organizovanie kurzov, výcvikov, zábava, pobavenie, obveselenie, informácie o možnostiach zábavy, služby v oblasti estrád, zábavy, hier a kultúrnych podujatí, služby zamerané na rekreáciu osôb (rekreačné služby), výchovno-zábavné klubové služby, poskytovanie uvedených služieb prostredníctvom komunikačných médií, elektronickej pošty, SMS správ, počítačových sietí a internetu.

42 - Služby vedecké a technologické včítane výskumu v oblasti vedy a priemyslu, priemyselné analýzy a priemyselný výskum, služby poskytované osobami - reprezentantmi profesií, ako sú fyzik, chemik, inžinier, informatik, individuálne alebo kolektívne v pomere s teoretickými a praktickými aspektmi v komplexnej oblasti aktivít, služby poskytované reprezentantmi profesií, predovšetkým chemikmi a inžiniermi, služby chemikov a inžinierov, ktorí sa zaoberajú odhadmi, ohodnocovaním, výskumom a výstupnými správami v oblasti vedy a technológií, bakteriologic-

ký výskum, výskum v oblasti chémie, skúšky materiálov, biologický výskum, návrh a vývoj počítačového hardvéru a softvéru, dizajn, testovanie, rešerše, analýzy, časové zdieľanie, technická podpora a iné technické a poradenské služby vo vzťahu k softvéru, počítačom a k vývoju počítačových programov, tvorba a návrh softvéru, návrh počítačových systémov, počítačové programovanie, poradenstvo v oblasti počítačového hardvéru a softvéru, servis a aktualizovanie počítačových programov, zhotovovanie kópií počítačových programov, inštalácia počítačových programov, prenájom počítačov a počítačového softvéru, prenájom počítačových periférnych zariadení, prevod a konverzia údajov a dokumentov z fyzických médií na elektronické médiá, vytváranie a udržiavanie počítačových stránok pre zákazníkov, hostovanie na počítačových stránkach, grafický a priemyselný dizajn, navrhovanie obalov, poskytovanie uvedených služieb prostredníctvom komunikačných médií, elektronickej pošty, SMS správ, počítačových sietí alebo internetu.

43 - Reštauračné služby, prechodné ubytovanie, služby ponúkané osobami alebo podnikmi, ktorých cieľom je príprava potravín alebo nápojov na konzumáciu, ako aj služby ponúkajúce ubytovanie, nocľah, prístrešok v hoteli, penzióny alebo iné zariadenia zabezpečujúce dočasné ubytovanie, služby barov, bufety (rýchle občerstvenie), jedálne a závodné jedálne, kaviarne, hotelierske služby, poskytovanie hotelového ubytovania, služby motelov, penziónov, prenájom prechodného ubytovania, rezervácia prechodného ubytovania, rezervácia penziónov a hotelov, služby cestovnej kancelárie v oblasti stravovania a ubytovania, poskytovanie uvedených služieb prostredníctvom komunikačných médií, elektronickej pošty, SMS správ, počítačových sietí a internetu.

(540)

**AGRICHEM XIMIX**

(591) červená, zelená

(731) AGRICHEM XIMIX, s. r. o., Vištucká 4, 900 81 Šenkvice, SK;

(740) Porubčan Róbert, Ing., Ivanka pri Dunaji, SK;

(210) 6087-2007

(220) 21.9.2007

9 (511) 1, 5, 35, 41, 42, 43

(511) 1 - Poľnohospodárske hnojivá, tekuté a tuhé hnojivá, vodorozpuštné hnojivá, kvapalné listové hnojivá, pôdne hnojivá, morské chaluhy (hnojivo), rašelina (hnojivo), troska (hnojivo), dusičnan vápenatý (hnojivo), dusíkaté hnojivá, dusíkaté vápno (hnojivo), fosfáty (hnojivá), koncentráty stopových prvkov, prípravky na hnojenie, chemické prípravky, predovšetkým prípravky na hnojenie rastlín - hnojivá listové a pôdne, chemické prípravky na zlepšenie pôdy, hydroponická výživa (hnojivo), trieslové drevo, drevovina, drevina, triesloviny, kompost, humus, humus na povrchové hnojenie, expandovaná hlina na pestovanie hydroponických rastlín ako substrát, hlina, prípravky obsahujúce stopové prvky pre rastliny,

karbonyl na ošetrovanie rastlín, hormóny na aktíváciu a zrýchlenie dozrievania ovocia, rašelinové kvetníky na záhradnícke účely, prípravky na reguláciu rastlín, chemické prostriedky na výživu trávnikov, prípravky na konzervovanie a ochranu kvetov, výplne stromových dutín (lesníctvo), štepárske vosky a tmely, agrochemikálie s výnimkou fungicídov, herbicídov, insekticídov a prípravkov na ničenie buriny a parazitov, chemikálie pre lesníctvo okrem fungicídov, herbicídov, insekticídov a prípravkov na ničenie parazitov, poľnohospodárske a záhradnícke chemické prípravky s výnimkou fungicídov, herbicídov, insekticídov a prípravkov na ničenie buriny a parazitov, chemické prípravky proti sneti, prísady chemické do fungicídov, prísady chemické do insekticídov (prostriedkov proti hmyzu), vzácne zeminy, rozsievková zemina, zemina na pestovanie, diatomová zemina, diatomit, regeneračný papier, chemikálie pre poľnohospodárstvo, záhradníctvo, lesníctvo, umelé živice v nespracovanom stave, priemysel, vedu a fotografiu, chemické výrobky používané v poľnohospodárstve, priemysle a vede vrátane výrobkov, ktoré slúžia na výrobu tovarov patriacich do iných tried, plastické hmoty v nespracovanom stave, zmesi do hasiacich prístrojov, prípravky na kalenie a zváranie kovov, chemické látky na konzervovanie potravín, lepidlá a spojivá používané v priemysle, soľ na konzervovanie s výnimkou konzervovania potravín.

5 - Prípravky na ničenie hmyzu, burín, hubovitých ochorení, prípravky na ničenie škodlivých patogénov v súvislosti s pestovaním rastlín, prípravky na ochranu rastlín proti ich škodcom, prípravky na ničenie hmyzu, fungicídy, herbicídy, farmaceutické, zverolekárske výrobky, dezinfekčné prostriedky, prípravky proti parazitom, repelenty proti hmyzu, repelenty pre psov, lep na muchy, lepiace prípravky na chytenie múch, prípravky na hubenie múch, prípravky na ničenie hľadavcov, oleje proti ovadom, prípravky na sterilizovanie a sterilizáciu pôdy, prípravky na ničenie lariev, prípravky na ničenie slimákov, prípravky na ničenie škodcov, prípravky na ničenie suchej hniloby.

35 - Maloobchodná a veľkoobchodná činnosť s poľnohospodárskymi hnojivami, koncentrátmi stopových prvkov, hydroponickou výživou, prostriedkami na ničenie hmyzu, burín, hubovitých ochorení a ostatných škodlivých patogénov v súvislosti s pestovaním rastlín, prípravkami na ochranu rastlín proti ich škodcom, zhromažďovanie rozličných výrobkov, poľnohospodárskych hnojív, koncentrátov stopových prvkov, hydroponickej výživy, prostriedkov na ničenie hmyzu, burín, hubovitých ochorení a iných škodlivých patogénov v súvislosti s pestovaním rastlín a prípravkov na ničenie škodcov a hľadavcov (okrem dopravy) s cieľom umožniť zákazníkovi, aby si mohli tieto výrobky pohodlne prehliadať a nakupovať, a to prostredníctvom maloobchodných predajní, veľkoobchodných predajní, prostredníctvom katalógového predaja alebo elektronickými prostriedkami, prostredníctvom webových stránok alebo prostredníctvom telenákupu, obchodný manažment a riadenie, pomoc pri riadení obchodnej činnosti, marketingové štúdie, prieskum trhu, reklama, rozhlasová a televízna reklama, online re-

klama na počítačovej komunikačnej sieti, vydávanie a aktualizovanie reklamných alebo náborových materiálov, pomoc pri riadení obchodných aktivít, ako aj služby reklamných a inzertných organizácií poskytované predovšetkým vo forme komunikácie s verejnosťou a inzerciou prostredníctvom všetkých komunikačných prostriedkov a týkajúce sa všetkých druhov výrobkov alebo služieb, vedenie kartoték v počítači, vyhľadávanie informácií v počítačových súboroch pre zákazníkov, služby porovnávania cien, organizovanie komerčných alebo reklamných výstav a veľtrhov, podpora predaja pre tretie osoby, predvádzanie tovaru, predovšetkým poľnohospodárskych hnojív, hydroponickej výživy, prostriedkov na ničenie hmyzu, burín, hubovitých ochorení a iných škodlivých patogénov v súvislosti s pestovaním rastlín a prípravkov na ničenie škodcov a hľadavcov, prezentácia tovarov v komunikačných médiách pre maloobchod, obchodné rady a informácie spotrebiteľom, administratívne spracovanie obchodných objednávok, poskytovanie uvedených služieb prostredníctvom komunikačných médií, elektronickej pošty, SMS správ, počítačových sietí a internetu, obchodné sprostredkovanie služieb v triedach 35, 41, 42 a 43.

41 - Organizovanie športových podujatí a športových súťaží, sústredenie športovcov, športové turnaje, prevádzkovanie športových zariadení, fitnesscentier, posilňovní, tenisových centier, služby športovísk, telesné cvičenia, aerobic, výcvik, gymnastický výcvik, prenájom štadiónov, ihrísk, kurtov a plavární, požičiavanie športového výstroja s výnimkou dopravných prostriedkov, organizovanie a vedenie konferencií, kongresov, seminárov, školení, vzdelávanie, výcvik, vydávanie časopisov, novín a iných periodických publikácií s výnimkou vydávania reklamných a náborových textov, vydávanie kníh, časopisov, periodík, organizovanie kultúrnych alebo vzdelávacích výstav, organizovanie lotérií, plesov, živých vystúpení, organizovanie hier, zábavy, organizovanie zábavných súťaží, organizovanie kurzov, výcvikov, zábava, pobavenie, obveselenie, informácie o možnostiach zábavy, služby v oblasti estrád, zábavy, hier a kultúrnych podujatí, služby zamerané na rekreáciu osôb (rekreačné služby), výchovno-zábavné klubové služby, poskytovanie uvedených služieb prostredníctvom komunikačných médií, elektronickej pošty, SMS správ, počítačových sietí a internetu.

42 - Služby vedecké a technologické vrátane výskumu v oblasti vedy a priemyslu, priemyselné analýzy a priemyselný výskum, služby poskytované osobami - reprezentantmi profesií, ako sú fyzik, chemik, inžinier, informatik, individuálne alebo kolektívne v pomere s teoretickými a praktickými aspektmi v komplexnej oblasti aktivít, služby poskytované reprezentantmi profesií, predovšetkým chemikmi a inžiniermi, služby chemikov a inžinierov, ktorí sa zaoberajú odhadmi, ohodnocovaním, výskumom a výstupnými správami v oblasti vedy a technológií, bakteriologický výskum, výskum v oblasti chémie, skúšky materiálov, biologický výskum, návrh a vývoj počítačového hardvéru a softvéru, dizajn, testovanie, rešerše, analýzy, časové zdieľanie, technická podpora a iné technické a poradenské služ-

by vo vzťahu k softvéru, počítačom a k vývoju počítačových programov, tvorba a návrh softvéru, návrh počítačových systémov, počítačové programovanie, poradenstvo v oblasti počítačového hardvéru a softvéru, servis a aktualizovanie počítačových programov, zhotovovanie kópií počítačových programov, inštalácia počítačových programov, prenájom počítačov a počítačového softvéru, prenájom počítačových periférnych zariadení, prevod a konverzia údajov a dokumentov z fyzických médií na elektronické médiá, vytváranie a udržiavanie počítačových stránok pre zákazníkov, hostovanie na počítačových stránkach, grafický a priemyselný dizajn, navrhovanie obalov, poskytovanie uvedených služieb prostredníctvom komunikačných médií, elektronickej pošty, SMS správ, počítačových sietí alebo internetu.

43 - Reštauračné služby, prechodné ubytovanie, služby ponúkané osobami alebo podnikmi, ktorých cieľom je príprava potravín alebo nápojov na konzumáciu, ako aj služby ponúkajúce ubytovanie, nocľah, prístrešok v hoteli, penzióny alebo iné zariadenia zabezpečujúce dočasné ubytovanie, služby barov, bufety (rýchle občerstvenie), jedálne a závodné jedálne, kaviarne, hotelierske služby, poskytovanie hotelového ubytovania, služby motelov, penziónov, prenájom prechodného ubytovania, rezervácia prechodného ubytovania, rezervácia penziónov a hotelov, služby cestovnej kancelárie v oblasti stravovania a ubytovania, poskytovanie uvedených služieb prostredníctvom komunikačných médií, elektronickej pošty, SMS správ, počítačových sietí a internetu.

**(540) XIMIX**

- (731) AGRICHEM XIMIX, s. r. o., Vištucká 4, 900 81 Šenkvice, SK;
- (740) Porubčan Róbert, Ing., Ivanka pri Dunaji, SK;

**(210) 6092-2007**

(220) 24.9.2007

**9 (511) 9, 38, 42**

(511) 9 - Počítačové softvéry; stroje a zariadenia na spracovanie údajov; počítače a ich časti; počítačové príslušenstvo; počítačový softvér; počítačové programy stiahnuté z telekomunikačnej siete; čipy; periférne zariadenia počítačov; faxy; modemy; rádiatelegrafické a rádiatelefonné zariadenia; bezpečnostné siete; hologramy; nahraté a nenahraté optické nosiče údajov; nahraté a nenahraté magnetické nosiče údajov; BluRay; nahraté videokazety; nahraté CD disky; nahraté DVD nosiče; kompaktné disky; záznamové disky, magnetické médiá, pásky na zvukové nahrávanie; videohry; informácie a záznamy v elektronickej podobe; elektronické časopisy; elektronické periodiká a knihy v elektronickej podobe.

38 - Počítačová komunikácia, prenos správ a obrazových informácií pomocou počítača, telegrafická komunikácia; komunikácia pomocou optických káblov; prenájom modemov, telefónov, telekomunikačných prístrojov, prístrojov na prenos správ, zariadení na prenos informácií; prenos správ alebo obrázkov pomocou počítača; služby zabezpečujúce vstup do telekomunikačných sietí; konzultačná činnosť v oblasti služieb uvedených v triede 38.

42 - Tvorba, výroba a vývoj počítačových softvérov; poskytovanie softvérov; poradenské, konzultačné a expertízne služby v oblasti počítačových softvérov; poskytovanie informácií v oblasti počítačových softvérov; inštalácia a aktualizovanie počítačových softvérov; servis počítačových softvérov; prenájom počítačových softvérov; obnovovanie počítačových databáz; počítačové programovanie; vytváranie a udržiavanie počítačových stránok pre zákazníkov; návrh a optimalizácia informačných technológií; návrh počítačových systémov; obnovovanie počítačových databáz; prenájom počítačov a príslušenstva k počítačom; odborné poradenstvo v oblasti počítačov, počítačových softvérov a v oblasti zariadení na spracovanie dát.

**(540)**



(591) biela, čierna, žltá a červená

(731) Janvars Tomáš, Rovniankova 1658/2, 851 02 Bratislava, SK; Piekov Martin, Belianska 1905/1, 831 01 Bratislava, SK;

(740) Litváková Lenka, Ing., Bratislava, SK;

**(210) 6106-2007**

(220) 27.9.2007

**9 (511) 33**

(511) 33 - Červené víno pochádzajúce z Talianska.

**(540)**



(591) odtiene hnedej, žltej, zelenej, červená, okrová, oranžová, biela, čierna

(731) UNITED BRANDS s. r. o., Květnové náměstí 14, 252 43 Průhonice, CZ;

(740) ROTT, RŮŽIČKA & GUTTMANN, v. o. s., Bratislava, SK;

**(210) 6121-2007**

(220) 2.10.2007

(310) 0-446975

(320) 2.4.2007

(330) CZ

**9 (511) 29**

(511) 29 - Syr.

**(540) PRIBINA, KUS  
POCTIVÉHO SÝRA**

(731) BONGRAIN S. A., 42 rue Rieussec, 78 220 Viroflay, FR;

(740) Stavrovský Peter, JUDr., Bratislava, SK;



**(210) 6122-2007**

(220) 2.10.2007

(310) 0-446976

(320) 2.4.2007

(330) CZ

**9 (511) 29**

(511) 29 - Syr.

**(540) PRIBINA, POCTIVÝ SÝR**

(731) BONGRAIN S. A., 42 rue Rieussec, 78 220 Viroflay, FR;

(740) Stavrovský Peter, JUDr., Bratislava, SK;

**(210) 6123-2007**

(220) 2.10.2007

**9 (511) 5**

(511) 5 - Farmaceutické kardiovaskulárne produkty.

**(540) LERKATENZ**

(731) BELUPO-Lijekovi i kozmetika d. d., Danica 5, 48000 Koprivnica, HR;

(740) Holoubková Mária, Ing., Bratislava, SK;

**(210) 6140-2007**

(220) 4.10.2007

**9 (511) 5**

(511) 5 - Farmaceutické kompozície na liečbu onkologických ochorení.

**(540) CITEGIN**

(731) EGIS Gyógyszergyár Nyilvánosan Működő Részvénytársaság, 30-38 Keresztúri út., H-1106 Budapest, HU;

(740) RÖTT, RŮŽIČKA &amp; GUTTMANN, v. o. s., Bratislava, SK;

**(210) 6141-2007**

(220) 5.10.2007

**9 (511) 36**

(511) 36 - Investovanie kapitálu.

**(540) RETRO**

(731) Centaurea, a. s., Mraziarenská 6, 821 08 Bratislava, SK;

(740) Maar Andrej, Mgr., Bratislava, SK;

**(210) 6148-2007**

(220) 8.10.2007

**9 (511) 29**

(511) 29 - Syr.

**(540)**

(591) červená, zelená, biela, žltá, hnedá, čierna

(731) BONGRAIN S. A., 42 rue Rieussec, 78220 Viroflay, FR;

(740) Stavrovský Peter, JUDr., Bratislava, SK;

**(210) 6149-2007**

(220) 8.10.2007

**9 (511) 29**

(511) 29 - Syr.

**(540)**

(591) červená, zelená, biela, žltá, hnedá, čierna

(731) BONGRAIN S. A., 42 rue Rieussec, 78220 Viroflay, FR;

(740) Stavrovský Peter, JUDr., Bratislava, SK;

**(210) 6150-2007**

(220) 8.10.2007

**9 (511) 29**

(511) 29 - Syr.

**(540)**

(591) červená, zelená, modrá, biela, žltá, hnedá, čierna

(731) BONGRAIN S. A., 42 rue Rieussec, 78220 Viroflay, FR;

(740) Stavrovský Peter, JUDr., Bratislava, SK;

**(210) 6153-2007**

(220) 10.10.2007

**9 (511) 12**

(511) 12 - Motorové vozidlá a ich súčasti.

**(540) CADILLAC DTS**

(731) GENERAL MOTORS CORPORATION, 300 Renaissance Center, Detroit, Michigan 48265-3000, US;

(740) Guniš Jaroslav, Mgr., Bratislava, SK;

**(210) 6173-2007**

(220) 12.10.2007

**9 (511) 32**

(511) 32 - Pivo; minerálne a sýtené vody a iné nealkoholické nápoje; ovocné nápoje a ovocné džúsy; sirupy a iné prípravky na výrobu nápojov.

**(540) ŽIVOT S CHUTOU COCA-COLA**

(731) The Coca Cola Company, One Coca-Cola Plaza, Atlanta, Georgia 30313, US;

(740) Csekes Erika, JUDr., Bratislava, SK;

(210) 6174-2007

(220) 12.10.2007

9 (511) 9, 16, 35, 38, 41

(511) 9 - Diapozitívy; kompaktné disky; magnetické disky; optické disky; optické kompaktné disky; elektronické publikácie (stiahnuté z telekomunikačnej siete); gramofónové platne; magnetické nosiče údajov; optické nosiče údajov; pásky na zvukové nahrávanie; počítačový softvér; programy na počítačové hry; počítačové programy (stiahnuté z telekomunikačnej siete); pružné disky; videokazety; videopásky; disky zvukových nahrávok; nosiče zvukových nahrávok; pásky so zvukovými nahrávkami.

16 - Albumy; blahoprajné pohľadnice; časopisy (periodiká); grafiky; kalendáre; katalógy; knihy; komiksy; noviny; obežníky; periodiká; plagáty; publikácie; ročenky; tlačoviny.

35 - Reklamné agentúry; grafická úprava tlačovín na reklamné účely; prezentácia výrobkov v komunikačných médiách pre maloobchod; komerčné informačné kancelárie; podpora predaja (pre tretie osoby); prenájom reklamného času vo všetkých komunikačných médiách; prenájom reklamných materiálov; reklama; online reklama na počítačovej komunikačnej sieti; vydávanie a aktualizovanie reklamných materiálov; prenájom reklamných plôch; zásielkové reklamné služby; uverejňovanie reklamných textov; rozhlasová reklama; rozširovanie reklamných alebo inzertných oznamov; rozširovanie reklamných materiálov zákazníkom (letáky, prospekty, tlačoviny, vzorky); spracovanie textov; televízna reklama; predplatné telekomunikačných služieb; zasielanie reklamných materiálov zákazníkom.

38 - Poskytovanie priestoru na diskusiu na internete; prenos signálu pomocou satelitu; spravodajské agentúry; televízne vysielanie; vysielanie káblovej televízie; tlačové kancelárie.

41 - Digitálna tvorba obrazov na výstupných zariadeniach; elektronická edičná činnosť v malom (DTP služby); filmová tvorba; fotografická reportáž; informácie o možnostiach zábavy; nahrávanie videopások; výroba rozhlasových a televíznych programov; organizovanie športových súťaží; organizovanie vedomostných a zábavných súťaží; televízna zábava; tvorba videofilmov; organizovanie a vedenie koncertov; organizovanie a plánovanie večierkov; vydávanie kníh; online vydávanie kníh a časopisov v elektronickej forme; zábava, pobavenie; živé predstavenie; prenájom zvukových nahrávacích zariadení.

(540) HOTEL TATRY

(731) MAC TV, s. r. o., Brečtanová 1, 831 01 Bratislava, SK;

(740) Ďurček Peter, Mgr., Bratislava, SK;

(210) 6175-2007

(220) 12.10.2007

9 (511) 9, 16, 35, 38, 41

(511) 9 - Diapozitívy; kompaktné disky; magnetické disky; optické disky; optické kompaktné disky; elektronické publikácie (stiahnuté z telekomunikačnej siete); gramofónové platne; magnetické nosiče údajov; optické nosiče údajov; pásky na zvukové nahrávanie; počítačový softvér; programy

na počítačové hry; počítačové programy (stiahnuté z telekomunikačnej siete); pružné disky; videokazety; videopásky; disky zvukových nahrávok; nosiče zvukových nahrávok; pásky so zvukovými nahrávkami.

16 - Albumy; blahoprajné pohľadnice; časopisy (periodiká); grafiky; kalendáre; katalógy; knihy; komiksy; noviny; obežníky; periodiká; plagáty; publikácie; ročenky; tlačoviny.

35 - Reklamné agentúry; grafická úprava tlačovín na reklamné účely; prezentácia výrobkov v komunikačných médiách pre maloobchod; komerčné informačné kancelárie; podpora predaja (pre tretie osoby); prenájom reklamného času vo všetkých komunikačných médiách; prenájom reklamných materiálov; reklama; online reklama na počítačovej komunikačnej sieti; vydávanie a aktualizovanie reklamných materiálov; prenájom reklamných plôch; zásielkové reklamné služby; uverejňovanie reklamných textov; rozhlasová reklama; rozširovanie reklamných alebo inzertných oznamov; rozširovanie reklamných materiálov zákazníkom (letáky, prospekty, tlačoviny, vzorky); spracovanie textov; televízna reklama; predplatné telekomunikačných služieb; zasielanie reklamných materiálov zákazníkom.

38 - Poskytovanie priestoru na diskusiu na internete; prenos signálu pomocou satelitu; spravodajské agentúry; televízne vysielanie; vysielanie káblovej televízie; tlačové kancelárie.

41 - Digitálna tvorba obrazov na výstupných zariadeniach; elektronická edičná činnosť v malom (DTP služby); filmová tvorba; fotografická reportáž; informácie o možnostiach zábavy; nahrávanie videopások; výroba rozhlasových a televíznych programov; organizovanie športových súťaží; organizovanie vedomostných a zábavných súťaží; televízna zábava; tvorba videofilmov; organizovanie a vedenie koncertov; organizovanie a plánovanie večierkov; vydávanie kníh; online vydávanie kníh a časopisov v elektronickej forme; zábava, pobavenie; živé predstavenie; prenájom zvukových nahrávacích zariadení.

(540) HUDOBNÁ HORÚČKA

(731) MAC TV, s. r. o., Brečtanová 1, 831 01 Bratislava, SK;

(740) Ďurček Peter, Mgr., Bratislava, SK;

(210) 6179-2007

(220) 15.10.2007

9 (511) 35, 36

(511) 35 - Reklamná a propagačná činnosť; hospodárske a ekonomické predpovede; obchodný alebo podnikateľský prieskum; vydávanie, aktualizovanie a rozširovanie reklamných materiálov (letáky, prospekty, tlačivá) a oznamov zákazníkom.

36 - Vykonávanie činností v oblasti stavebného sporenia, prijímanie vkladov od stavebných sporiteľov, poskytovanie úverov stavebným sporiteľom, vykonávanie platobného styku a zúčtovania súvisiacich so stavebným sporením, poskytovanie poradenských služieb súvisiacich so stavebným sporením; sprostredkovateľská činnosť v oblasti poisťovníctva súvisiaca so stavebným sporením, poskytovanie záruk za stavebné, hypotekárne alebo komunálne úvery, poskytovanie informácií v oblasti stavebného sporenia a hypotekárnych úverov;

poskytovanie hypoték; bankovníctvo, bankové informácie; služby v oblasti finančníctva, finančné riadenie, finančné analýzy, finančné informácie, finančné poradenstvo, finančné konzultačné služby, finančné oceňovanie; zúčtovacie banky prevádzajúce bezhotovostné operácie; platobný styk a zúčtovanie, prijímanie vkladov, poskytovanie úverov, kapitálové investície; služby poisťovní, konzultačné, poradenské a informačné služby v oblasti poisťovníctva; sprostredkovanie poistenia; oceňovanie a odhady nehnuteľností.

**(540) Sporkáčik**

(731) ČSOB stavebná sporiteľňa, a. s., Radlinského 10, 813 23 Bratislava, SK;

(740) Budaj Miroslav, JUDr., Bratislava, SK;

**(210) 6183-2007**

(220) 15.10.2007

**9 (511) 7, 8, 9**

(511) 7 - Malé motory (súčasť strojov a zariadení), stroje na vystrihovanie otvorov, ohýbačky a die-rovačky ako stroje, ručné nástroje na vystrihovanie otvorov na iný ako ručný pohon, nástroje na vystrihovanie otvorov ako časti strojov.

8 - Ručné nástroje na vystrihovanie otvorov na ručný pohon.

9 - Elektronické zariadenia pre automatizáciu a elektrotechniku, najmä časové spínače, programovateľné relé, kontrolné relé, pomocné relé, statické relé, bezpečnostné relé, počítadlá, čidlá, prevodníky signálov, bezpečnostné zariadenia, elektromechanické zariadenia pre automatizáciu a elektrotechniku, najmä mikrospínače, koncové spínače, vypínače a prepínače, spínacie a signálne prvky, poistky a odpojovače, svorky a svorkovnice, konektory, elektrické rozvádzače a ovládacie panely.

(540)



(731) OEM Automatic s. r. o., Kubániho 5, 811 04 Bratislava, SK;

(740) Hojčuš Peter, Ing., Bratislava, SK;

**(210) 6184-2007**

(220) 16.10.2007

**9 (511) 44**

(511) 44 - Masáže; pravé thajské masáže.

**(540) Siam Center**

(731) SIAM CENTER s. r. o., Vansovej 2, 811 03 Bratislava, SK;

**(210) 6213-2007**

(220) 18.10.2007

**9 (511) 7, 8, 9**

(511) 7 - Malé motory (súčasť strojov a zariadení), stroje na vystrihovanie otvorov, ohýbačky a die-rovačky ako stroje, ručné nástroje na vystrihovanie otvorov na iný ako ručný pohon, nástroje na vystrihovanie otvorov ako časti strojov.

8 - Ručné nástroje na vystrihovanie otvorov na ručný pohon.

9 - Elektronické zariadenia pre automatizáciu a elektrotechniku, najmä časové spínače, programovateľné relé, kontrolné relé, pomocné relé, statické relé, bezpečnostné relé, počítadlá, čidlá, prevodníky signálov, bezpečnostné zariadenia, elektromechanické zariadenia pre automatizáciu a elektrotechniku, najmä mikrospínače, koncové spínače, vypínače a prepínače, spínacie a signálne prvky, poistky a odpojovače, svorky a svorkovnice, konektory, elektrické rozvádzače a ovládacie panely.

(540)



(731) OEM Automatic s. r. o., Kubániho 5, 811 04 Bratislava, SK;

(740) Hojčuš Peter, Ing., Bratislava, SK;

**(210) 6225-2007**

(220) 19.10.2007

**9 (511) 16, 35, 36, 37, 41**

(511) 16 - Tlačoviny, knihy, brožúry, prospekty, časopisy, periodiká, kalendáre, príručky, plagáty, katalógy, papier, kartón, lepenka a výrobky z týchto materiálov, ktoré nie sú zahrnuté v iných triedach, papiernický tovar, predmety z kartónu, knižárske výrobky, albumy, atlasy, fotografie, tlačivá, formuláre, grafické reprodukcie, grafiky, kartotékové lístky, spisové obaly (zaradovače), papierové vlajky, pútače z papiera alebo lepenky, netextilné etikety, pečiatky, pečate, pečatné vosky, písacie potreby, školské potreby, viedlavacie a učebné potreby okrem prístrojov, písacie stroje a kancelárske potreby s výnimkou nábytku, umelohmotné fólie na balenie, lepiace štítky, lepidlá a lepiace pásky na kancelárske účely a použitie v domácnosti, vrecia a vrecká z papiera alebo plastických materiálov, obalové materiály z plastických hmôt, ktoré nie sú zahrnuté v iných triedach.

35 - Reklama, reklamné činnosti a služby, online reklama na počítačovej komunikačnej sieti, reklama a propagácia nehnuteľností, stavebných činností, služby reklamných a inzertných organizácií poskytované predovšetkým vo forme komunikácie s verejnosťou a inzerciou prostredníctvom všetkých komunikačných prostriedkov a týkajúce sa všetkých druhov výrobkov alebo služieb, zhromažďovanie rozličných nehnuteľností pre tretie osoby s cieľom umožniť zákazníkovi, aby si mohli tieto nehnuteľnosti pohodlne prehliadať a nakupovať prostredníctvom katalógového predaja alebo elektronickými prostriedkami, ako napr. prostredníctvom webových stránok alebo prostredníctvom telenákupu, vydávanie a aktualizovanie reklamných alebo náborových materiálov, služby reklamných agentúr a služby, ako rozširovanie prospektov, či už priamo alebo poštou, alebo rozširovanie vzoriek, rozširovanie reklamných materiálov zákazníkovi (letáky, prospekty, tlačoviny), organizovanie výstav na reklamné a obchodné účely, podpora predaja pre tretie osoby, obchodný manažment, obchodná správa, po-

radenstvo a pomoc pri riadení obchodných aktivít, odborné obchodné poradenstvo, predovšetkým obchodné poradenstvo pri predaji nehnuteľností a pri stavebných činnostiach, dražby, obchodné odhady, služby porovnávania cien, obchodná administratíva, kancelárske práce, vedenie účtovných kníh, služby, ako záznam, prepis, zostavovanie, kompilácia alebo systematizácia písomných oznámení a záznamov, kompilácia matematických alebo štatistických údajov, grafická úprava tlačovín na reklamné účely, prepisovanie, vyhľadávanie informácií v počítačových súboroch (pre zákazníkov), zbieranie a zoraďovanie údajov do počítačových databáz, prieskum trhu, poskytovanie uvedených služieb prostredníctvom komunikačných médií, elektronickej pošty, SMS správ, počítačových sietí a internetu, obchodné sprostredkovanie služieb uvedených v triedach 35, 36, 37 a 41, sprostredkovanie obchodu s tovarom.

36 - Realitné kancelárie, sprostredkovanie kúpy, predaja a prenájmu nehnuteľností, prenájom bytov, kancelárskych priestorov a fariem, inkasovanie nájomného, vedenie nájomných domov, prenájom obchodných priestorov, prenájom nehnuteľností, správcovstvo, správa nehnuteľností, obstarávanie služieb spojených so správou nehnuteľností, oceňovanie a odhady nehnuteľností, poisťovníctvo, finančné služby, peňažníctvo, služby v oblasti nehnuteľností, sprostredkovateľská činnosť s nehnuteľnosťami, sprostredkovanie (maklérstvo), finančné služby, bankové služby, oceňovanie pre poistenie, bankovníctvo, nehnuteľnosti, finančné analýzy, finančné informácie, finančný lízing, finančné záruky, finančné konzultačné služby, predaj na splátky, úverové financovanie predaja, služby finančného manažmentu a účtovníckych sústav, poistenie, poradenstvo v oblasti poistenia, poskytovanie uvedených služieb prostredníctvom komunikačných médií, elektronickej pošty, SMS správ, počítačových sietí a internetu.

37 - Stavebné činnosti, stavebníctvo, opravy, inštalačné služby, kontrola stavebných plánov, čistenie interiérov a exteriérov budov, izolovanie proti vlhkosti, izolovanie stavieb, utesňovanie stavieb, interiérové a exteriérové maľovanie a natieranie, štukovanie, sadrovanie, tapetovanie, vŕtanie studní, montáž a opravy výťahov, montovanie lešení, murárstvo, pokrývačské práce, demolácia budov, dozor nad stavbami, montážne služby, opravy a údržba, montáž, inštalácia, údržba a opravy strojov, prístrojov a zariadení vrátane vykurovacích, vodovodných, vodárenských, ventilačných, klimatizačných, protipožiarnych, plynových, zabezpečovacích, osvetľovacích systémov a zariadení, montáž interiérov a interiérových prvkov, klampiarstvo a inštalatérsťvo, prenájom stavebných strojov a zariadení, prenájom čistiacich strojov, stavebné informácie, informácie o údržbe a opravách, odborné poradenstvo v stavebníctve, odborné poradenstvo v oblasti inštalácie a montáže interiérových prvkov, informácie o opravách, služby poskytované dodávateľmi a odberateľmi v oblasti stavieb a služby poskytované fyzickými alebo právnickými osobami zaoberajúce sa reštaurovaním predmetov a ich uvádzaním do pôvodného stavu alebo ich konzervovaním bez porušenia ich fyzikálnych alebo chemických vlastností, opravárske služby, služby predstavujúce

servis použitých, poškodených, čiastočne zničených alebo zničených predmetov (reštaurovanie predmetov alebo budov, ktoré majú byť uvedené do pôvodného stavu), služby maliarov, klampiarov, inštalatérov, kúrenárov a pokrývačov, prenájom náradia a stavebných materiálov, poskytovanie uvedených služieb prostredníctvom komunikačných médií, elektronickej pošty, SMS správ, počítačových sietí a internetu.

41 - Vzdelávanie realitných maklérov, vzdelávanie, vyučovanie, školenia, výcvik, všetky formy vzdelávania osôb, skúšanie a preskúšavanie (pedagogická činnosť), vydávanie kníh, časopisov, periodík, vydávanie textov s výnimkou reklamných alebo náborových, online vydávanie kníh a časopisov v elektronickej forme, formátovanie textov s výnimkou na reklamné účely, poskytovanie elektronických publikácií online bez možnosti kopírovania, služby v oblasti estrád, zábavy a kultúrnych podujatí, služby na verejnú prezentáciu umeleckých a literárnych diel za účelom kultúrnym alebo vzdelávacím, fotografovanie, filmová a fotografická tvorba, informácie o vzdelávaní a možnostiach zábavy, služby nahrávacích štúdií, organizovanie a vedenie kongresov, konferencií, seminárov, organizovanie kultúrnych alebo vzdelávacích výstav, služby zamerané na pobavenie, rozptýlenie alebo rekreáciu osôb, výchovno-zábavné klubové služby, organizovanie lotérií, plesov, športových súťaží, súťaží krásy, živých vystúpení, zverejňovanie textov iných ako reklamných, knižnice, výroba rozhlasových alebo televíznych programov, zábava, pobavenie, obveselenie, poskytovanie uvedených služieb prostredníctvom komunikačných médií, elektronickej pošty, SMS správ, počítačových sietí a internetu.

(540)

*Home Reality*

(591) oranžová, sivá

(731) Tešovičová Zuzana, Ing., Jasencová 13, 841 07 Bratislava, SK;

(740) Porubčan Róbert, Ing., Ivanka pri Dunaji, SK;

(210) 6231-2007

(220) 22.10.2007

9 (511) 7, 16, 35, 40

(511) 7 - Sádzacie stroje na sádzanie fotosádzbou.

16 - Pečiatky; dátumové pečiatky; pečiatky s adresami; pečate; puzdra na pečiatky; stojany na pečiatky; sádzacie rámy; pečiatkovacie podušky; tlačiarenské výrobky; tlačiarenský lis; tlačiarenské štočky.

35 - Kopírovanie dokumentov.

40 - Tlač; tlačenie; tlačenie vzorov; fototlač; litografická tlač; ofsetová tlač; sieťotlač.

(540)



(591) biela, čierna, červená, oranžová, zelená, svetlomodrá

- (731) BLESKOVÁ RAZÍTKA, s. r. o., Americká 579/17,  
120 00 Praha, CZ;  
(740) Litváková Edita, Ing., Bratislava, SK;

(210) 6246-2007

(220) 29.10.2007

**9 (511) 10, 18, 24, 25, 35**

(511) 10 - Plachty na použitie pri inkontinencii, chirurgické plachty, nepremokavé plachty na posteľ, plachty a povlaky chirurgické, chirurgické sterilné plachty, posteľná bielizeň na chirurgické účely, šijacie materiály, elastické pančuchy na chirurgické účely, elastické nákolenníky a pančuchy, pančuchy na kŕčové žily, rukavice z konských vlasov na masáže, rukavice na masáž, brušné korzety, odevy do operačných sál, ortopedické pásky a bandáže na spevnenie kĺbov, ortopedická obuv, ortopedické vložky do topánok, zdravotná obuv, podporné vložky na ploché nohy, podušky na lekárske účely, vyhrievané podušky elektrické na lekárske účely, tehotenské pásy, vankúše proti nespavosti, vankúše a vankúšiky proti preležaninám.

18 - Usne, koženky a výrobky z týchto materiálov nezahrnuté v iných triedach, koža, surové kože, kufre a cestovné tašky, dáždniky, slnečníky a vychádzkové palice, biče, postroje a sedlárske výrobky, kabelky, kabelkové rámy, peňaženky, kufre, kufríky, diplomatické kufríky, aktovky, školské tašky, batohy, lodné kufre, torby, ruksaky, cestovné obaly na odevy, palice na podporu pri chôdzi, horolezecké palice, imitácia kože, kožené alebo kožou potiahnuté škatule, kožené nite, šnúry, kožené obloženia nábytku, kožuštinové pokrývky, kožušiny, náhubky, obojky pre zvieratá, postroje pre zvieratá, opraty, kľúčenky z kože (kožená galantéria), poľovnícke tašky, puzdrá na navštívenky, vaky pre turistov, vrecká z kože na balenie.

24 - Textilie a textilné výrobky, ktoré nie sú zahrnuté v iných triedach; posteľné prikrývky a pokrývky na stôl, látky na textilné využitie, tkaniny patriace do triedy 24, posteľné pokrývky a prikrývky, textilné tapety, textilie na obuv, umývacie rukavice, utierky na riad, textilné utierky, látkové značky, bavlnené textilie, plátenná bielizeň, posteľná a stolová bielizeň, látky s imitáciou kože, cestovné prikrývky, čalúnňické látky, dverové závesy, gáza, závoj, látky z hodvábu, hrubé plátno, jutová látka, kúpeľňové textilie s výnimkou oblečenia, moleskin ako textília, sieťky proti moskytom, poťahy na nábytok, netkané textilie, obliečky na matrace, obliečky na podušky, obliečky na vankúše, textilné obrúsky, obrusy nie papierové, plachty, pleteniny, prikrývky, textilné podšívky, vlajky s výnimkou papierových, textilné vreckovky, záclonky, zástavy s výnimkou papierových, textilné alebo umelohmotné závesy, textilné obrúsky na odstraňovanie líčidiel a šminiek, odličovacie obrúsky, textilné obrúsky a textilné obrúsky ako prestieranie.

25 - Odevy, obuv a pokrývky hlavy, konfekcia, oblečenie, detská obuv, vysoká obuv, celé topánky, pracovná obuv patriaca do triedy 25, papuče, spodná bielizeň, bundy, boa, body, cyklistické oblečenie, cylindre, čelenky, čiapky, chrániče uší ako pokrývka hlavy, detská výbavička, textilné detské plienky, goliere, kabáty, kapucne, klobúky,

kombiné, kombinézy ako oblečenie, korzety, kostýmy, obleky, košele, kožušiny ako oblečenie, krátke kabátiky, peleríny, krátke kabáty s kapucňou, krátke nohavice jazdecké alebo spodné, kravaty, kúpacie plášte, manžety ako časti odevov, náprsenky, nohavice, opasky, pančuchy, pančuškové nohavice, pánske spodky, plášte, plavky, plážová obuv, plážové oblečenie, obuv a plášte na kúpanie, pleteniny ako oblečenie, oblečenie z imitácie kože, podprsenky, pokrývky hlavy, ponožky, pracovné plášte, pulóvre, pyžamá, rukavice, saká, spodničky, sukne, šály, šaty, šatky, šerpy, tielka, potníky, trička, vesty, uniformy, vrchné ošatenie, zástery, závoje, zvrchníky, župany, vrecká na odevy, gymnastické dresy, maškarné kostýmy, šilty na pokrývky hlavy, celé topánky, galoše, podpätky, sandále, šnurovacie topánky, športová obuv, kožené rukavice.

35 - Maloobchodné alebo veľkoobchodné služby v oblasti textilu, posteľnej bielizne, bytového textilu, odevov, obuvi, textilných výrobkov, galantérie, kožušín, ozdôb a doplnkov pre textil, maloobchodné a veľkoobchodné služby supermarketov a hypermarketov, zhromažďovanie rozličných výrobkov pre tretie osoby (okrem dopravy) s cieľom umožniť zákazníkovi, aby si mohli tieto výrobky pohodlne prehliadať a nakupovať, a to prostredníctvom maloobchodných predajní, veľkoobchodných predajní, prostredníctvom katalogového predaja alebo elektronickými prostriedkami, prostredníctvom webových stránok alebo prostredníctvom telenákupu, kancelárie zaoberajúce sa dovozom a vývozom, reklama, online reklama na počítačovej komunikačnej sieti, vydávanie a aktualizovanie reklamných alebo náborových materiálov, obchodný manažment a riadenie, pomoc pri riadení obchodnej činnosti, marketingové štúdie, prieskum trhu, vedenie kartoték v počítači, vyhľadávanie informácií v počítačových súboroch pre zákazníkov, služby porovnávania cien, organizovanie komerčných alebo reklamných výstav a veľtrhov, podpora predaja pre tretie osoby, predvádzanie tovaru, administratívne spracovanie obchodných objednávok, obchodné rady a informácie spotrebiteľom, poskytovanie a sprostredkovanie uvedených služieb prostredníctvom komunikačných médií, elektronickej pošty, SMS správ, počítačových sietí a internetu, obchodné sprostredkovanie služieb v triedach 35.

(540)



The logo for 'Super Tex' features the brand name in a stylized, red, serif font with a white outline, set against a dark blue rectangular background.

(591) fialová, červená, biela

(731) BOLLYWOOD, s. r. o., Stará Vajnorská 17, 831 04 Bratislava, SK;

(740) Porubčan Róbert, Ing., Ivanka pri Dunaji, SK;

(210) 6247-2007

(220) 29.10.2007

9 (511) 10, 18, 24, 25, 35

(511) 10 - Plachty na použitie pri inkontinencii, chirurgické plachty, nepremokavé plachty na posteľ, plachty a povlaky chirurgické, chirurgické sterilné plachty, posteľná bielizeň na chirurgické účely, šijacie materiály, elastické pančuchy na chirurgické účely, elastické nákolenníky a pančuchy, pančuchy na kľčové žily, rukavice z konštruktívnych vlasov na masáž, rukavice na masáž, brušné korzety, odevy do operačných sál, ortopedické pásky a bandáže na spevnenie kĺbov, ortopedická obuv, ortopedické vložky do topánok, zdravotná obuv, podporné vložky na ploché nohy, podušky na lekárske účely, vyhrievané podušky elektrické na lekárske účely, tehotenské pásy, vankúše proti nespavosti, vankúše a vankúšiky proti preležaninám.

18 - Usne, koženky a výrobky z týchto materiálov nezahrnuté v iných triedach, koža, surové kože, kufre a cestovné tašky, dáždnyky, slnečníky a vychádzkové palice, biče, postroje a sedlárske výrobky, kabelky, kabelkové rámy, peňaženky, kufre, kufríky, diplomatické kufríky, aktovky, školské tašky, batohy, lodné kufre, torby, rukosaky, cestovné obaly na odevy, palice na podporu pri chôdzi, horolezecké palice, imitácia kože, kožené alebo kožou potiahnuté škatule, kožené nite, šnúrkové, kožené obloženia nábytku, kožušinové pokrývky, kožušiny, náhubky, obojky pre zvieratá, postroje pre zvieratá, opraty, kľúčienky z kože (kožená galantéria), poľovnícke tašky, puzdrá na navštevnenky, vaky pre turistov, vrecká z kože na balenie.

24 - Textilie a textilné výrobky, ktoré nie sú zahrnuté v iných triedach; posteľné prikrývky a pokrývky na stôl, látky na textilné využitie, tkaniny patriace do triedy 24, posteľné pokrývky a prikrývky, textilné tapety, textilie na obuv, umývacie rukavice, utierky na riad, textilné utierky, látkové značky, bavlnené textilie, plátenná bielizeň, posteľná a stolová bielizeň, látky s imitáciou kože, cestovné prikrývky, čalúnnické látky, dverové závesy, gáza, závoj, látky z hodvábu, hrubé plátno, jutová látka, kúpeľňové textilie s výnimkou oblečenia, moleskin ako textília, sieťky proti moskytom, poťahy na nábytok, netkané textilie, obliečky na matrace, obliečky na podušky, obliečky na vankúše, textilné obrúsky, obrusy nie papierové, plachty, pleteniny, prikrývky, textilné podšívky, vlajky s výnimkou papierových, textilné vreckovky, záclonky, zástavy s výnimkou papierových, textilné alebo umelohmotné závesy, textilné obrúsky na odstraňovanie líčidiel a šminiek, odličovacie obrúsky, textilné obrúsky a textilné obrúsky ako prestieranie.

25 - Odevy, obuv a pokrývky hlavy, konfekcia, oblečenie, detská obuv, vysoká obuv, celé topánky, pracovná obuv patriaca do triedy 25, papuče, spodná bielizeň, bundy, boa, body, cyklistické oblečenie, cylindre, čelenky, čiapky, chrániče uší ako pokrývka hlavy, detská výbavička, textilné detské plienky, goliere, kabáty, kapucne, klobúky, kombiné, kombinézy ako oblečenie, korzety, kostýmy, obleky, košeľe, kožušiny ako oblečenie, krátke kabátiky, peleríny, krátke kabáty s kapucňou, krátke nohavice jazdecké alebo spodné, kravaty, kú-

pacie plášte, manžety ako časti odevov, náprsenky, nohavice, opasky, pančuchy, pančuškované nohavice, pánske spodky, plášte, plavky, plážová obuv, plážové oblečenie, obuv a plášte na kúpanie, pleteniny ako oblečenie, oblečenie z imitácie kože, podprsenky, pokrývky hlavy, ponožky, pracovné plášte, pulóvre, pyžamá, rukavice, saká, spodničky, sukne, šály, šaty, šatky, šerpy, tielka, potníky, trička, vesty, uniformy, vrchné ošatenie, zástery, závoje, zvrchníky, župan, vrecká na odevy, gymnastické dresy, maškarné kostýmy, šilty na pokrývky hlavy, celé topánky, galoše, podpätky, sandále, šnurovacie topánky, športová obuv, kožené rukavice.

35 - Maloobchodné alebo veľkoobchodné služby v oblasti textilu, posteľnej bielizne, bytového textilu, odevov, obuvi, textilných výrobkov, galantérie, kožušín, ozdôb a doplnkov pre textil, maloobchodné a veľkoobchodné služby supermarketov a hypermarketov, zhromažďovanie rozličných výrobkov pre tretie osoby (okrem dopravy) s cieľom umožniť zákazníkovi, aby si mohli tieto výrobky pohodlne prehliadať a nakupovať, a to prostredníctvom maloobchodných predajní, veľkoobchodných predajní, prostredníctvom katalógového predaja alebo elektronickými prostriedkami, prostredníctvom webových stránok alebo prostredníctvom telenákupu, kancelárie zaoberajúce sa dovozom a vývozom, reklama, online reklama na počítačovej komunikačnej sieti, vydávanie a aktualizovanie reklamných alebo náborových materiálov, obchodný manažment a riadenie, pomoc pri riadení obchodnej činnosti, marketingové štúdie, prieskum trhu, vedenie kartoték v počítači, vyhľadávanie informácií v počítačových súboroch pre zákazníkov, služby porovnávania cien, organizovanie komerčných alebo reklamných výstav a veľtrhov, podpora predaja pre tretie osoby, predvádzanie tovaru, administratívne spracovanie obchodných objednávok, obchodné rady a informácie spotrebiteľom, poskytovanie a sprostredkovanie uvedených služieb prostredníctvom komunikačných médií, elektronickej pošty, SMS správ, počítačových sietí a internetu, obchodné sprostredkovanie služieb v triedach 35.

(540) **MONIKA**

(731) BOLLYWOOD, s. r. o., Stará Vajnorská 17, 831 04 Bratislava, SK;

(740) Porubčan Róbert, Ing., Ivanka pri Dunaji, SK;

(210) 6249-2007

(220) 31.10.2007

9 (511) 30, 32, 33, 43

(511) 30 - Nápoje kávové, čokoládové, nápoje na báze čajov, cukrovinky, ľadové čaje, medovníky, pudíngy, torty, zákusky, koláče, zmrzlina, zmrzlinové krémy, žuvačky.

32 - Nealkoholické nápoje, citronády, ovocné džúsy, nealkoholické koktaily, minerálne vody, ovocné nápoje, pivo, príchuť a sirupy na výrobu nápojov, sóda, šumivé nápoje, stolové vody, zeleninové nápoje.

33 - Alkoholické nápoje s výnimkou piva, destilované nápoje, liehoviny, brandy, whisky, likéry, víno, alkoholické nápoje obsahujúce ovocie.

43 - Kaviarenské služby.



(540)



(591) strieborná, modrá

(731) LAZA, s. r. o., Tomášikova 25/A, 821 01 Bratislava, SK;

(210) 6250-2007

(220) 31.10.2007

9 (511) 35, 43

(511) 35 - Maloobchod (prezentácia výrobkov v komunikačných médiách), maloobchodná činnosť s tovarmi z triedy 30, marketingové štúdie, nábor zamestnancov, obchodné alebo podnikateľské informácie (poskytovanie), obchodné informácie a rady spotrebiteľom, obchodný alebo podnikateľský prieskum, organizovanie výstav na obchodné alebo reklamné účely, podpora predaja (pre tretie osoby), prevádzkovanie tovaru, predvádzanie (služby modeliek) na reklamné účely a podporu predaja, prieskum trhu, prieskum verejnej mienky, reklama, rozširovanie reklamných materiálov zákazníkom (letáky, prospekty, tlačoviny, vzorky), sprostredkovateľské práce.  
43 - Kaviarenské služby, reštauračné služby.

(540) LAZA s.r.o.

(731) LAZA, s. r. o., Tomášikova 25/A, 821 01 Bratislava, SK;

(210) 6252-2007

(220) 31.10.2007

9 (511) 9, 16, 35, 36, 37, 38, 42, 45

(511) 9 - Prístroje a nástroje vedecké, námorné, geodetické, fotografické, filmové, optické, prístroje na váženie, meranie, signalizáciu, kontrolu, záchranu a prístroje na vyučovanie; prístroje a nástroje na vedenie, prepínanie, transformáciu, akumuláciu, riadenie a kontrolu elektrického prúdu; prístroje na nahrávanie, prenos, spracovanie a reprodukciu zvuku, obrazu alebo dát; magnetické nosiče údajov; predajné automaty a mechanizmy prístrojov uvádzaných do činnosti vhođením mince; počítačové stroje, prístroje na spracovanie údajov a počítače; nahrané a nenahrané nosiče údajov všetkých druhov (pokiaľ sú obsiahnuté v triede 9); počítačové programy (uložené); elektronicky uložené dáta (na stiahnutie); elektronické publikácie (na stiahnutie).

16 - Tlačoviny; fotografie; kancelárske potreby (s výnimkou nábytku); učebné a vyučovacie pomôcky (s výnimkou prístrojov).

35 - Reklama; vedenie podniku; správa podniku; zber, systemizácia, kompilácia a hospodárska analýza dát a informácií v počítačových databázach; maloobchodné služby (tiež cez internet a iné komunikačné siete) týkajúce sa tovarov v triede 9 a 16.

36 - Poisťovníctvo; finančné služby; peňažníctvo; služby v oblasti nehnuteľností.

37 - Stavebníctvo; inštalácia práce; oprava a údržba počítačového a telekomunikačného hardvéru.

38 - Telekomunikačné služby; služby tlačových agentúr; prenájom telekomunikačných zariadení; informácie o telekomunikáciách.

42 - Vedecké a technologické služby a s nimi spojený výskum a návrhy; priemyselné analýzy a priemyselný výskum; návrh a vývoj počítačového hardvéru, softvéru a databáz; údržba softvéru; technické poradenstvo; elektronické ukládanie dát; prenájom prístrojov na spracovanie dát; tvorba stránok pre tretie osoby.

45 - Udeľovanie licencií k právam priemyselného vlastníctva.

(540) ST Group

(731) Deutsche Telekom AG, Friedrich-Ebert-Allee 140, 53113 Bonn, DE;

(740) Bušová Eva, JUDr., Bratislava, SK;

(210) 6263-2007

(220) 31.10.2007

9 (511) 10, 20, 35

(511) 10 - Postele špeciálne vyrobené na lekárske účely, matrace a vankúše na zdravotné a lekárske účely, pokrývky a prikrývky na zdravotné účely, zdravotné lôžkoviny.

20 - Nábytok, postele okrem postelí na lekárske účely, lamelové rošty do postelí okrem kovových, matrace, vankúše, lôžkoviny okrem posteľnej bielizne, komody, zásuvkové kontajnery, bielizníky, skrine, šatníkové skrine, sedacie súpravy, kreslá.

35 - Obchodný manažment; sprostredkovanie predaja a nákupu tovarov; dovozná a vývozná agentúra; sprostredkovanie obchodu; maloobchodná činnosť v oblasti nábytku a bytových doplnkov, reklamná činnosť.

(540)



(731) SEGUM - trade, s. r. o., Rožňavská 1, 831 04 Bratislava, SK;

(740) Kastler Anton, Bratislava, SK;

(210) 6264-2007

(220) 31.10.2007

9 (511) 10, 20, 35

(511) 10 - Postele špeciálne vyrobené na lekárske účely, matrace a vankúše na zdravotné a lekárske účely, pokrývky a prikrývky na zdravotné účely, zdravotné lôžkoviny.

20 - Nábytok, postele okrem postelí na lekárske účely, lamelové rošty do postelí okrem kovových, matrace, vankúše, lôžkoviny okrem posteľnej bielizne, komody, zásuvkové kontajnery, bielizníky, skrine, šatníkové skrine, sedacie súpravy, kreslá.

35 - Obchodný manažment; sprostredkovanie predaja a nákupu tovarov; dovozná a vývozná agentúra; sprostredkovanie obchodu; maloobchodná činnosť v oblasti nábytku a bytových doplnkov, reklamná činnosť.

(540) ALBERO nábytok, ktorý sa vám bude páčiť

(731) SEGUM - trade, s. r. o., Rožňavská 1, 831 04 Bratislava, SK;

(740) Kastler Anton, Bratislava, SK;

(210) 6265-2007

(220) 2.11.2007

9 (511) 24, 25, 30

(511) 24 - Bavlnené textilie, posteľná bielizeň, textilné obrusy, textilné prestieranie, posteľové prikrývky a pokrývky, cestovné prikrývky, textilné uteráky, utierky na riad, vreckovky.

25 - Pokrývky hlavy, hlavne čiapky, baretky, šiltovky, tričká, mikiny, spodná bielizeň, pánske spodky.

30 - Bonbóny, keksy, cukrovinky.

(540)



(591) modrá, žltá, sivá, čierna

(731) Paulík Peter, Ing., STATIKON, Pomlejská cesta 60/A, 931 01 Šamorín, SK;

(740) Dolanská Elena, RNDr., Bratislava, SK;

(210) 6269-2007

(220) 5.11.2007

9 (511) 35

(511) 35 - Reklamná činnosť; obchodný manažment, obchodná správa; obchodná administratíva; kancelárske práce.

(540) **LAS VEGAS**

(731) HEIZUNG, s. r. o., Stará Vajnorská 17, 831 04 Bratislava, SK;

(210) 6286-2007

(220) 9.11.2007

9 (511) 36

(511) 36 - Služby v oblasti nehnuteľností, správa nehnuteľností; oceňovanie nehnuteľností, oceňovanie nákladov na opravu nehnuteľností, realitná činnosť; prenájom nehnuteľností; spravovanie financií; finančné odhady a oceňovanie; finančné poradenstvo; finančné služby; inkasovanie nájomného; činnosť realitných kancelárií; zriaďovanie fondov; poskytovanie informácií a poradenstva v oblasti služieb obsiahnutých v triede 36 prostredníctvom verejných dátových sietí.

(540) **LEXXIA**

(731) REAL ESTATE MANAGEMENT, s. r. o., Laurinská 18, 811 01 Bratislava, SK;

(210) 6287-2007

(220) 9.11.2007

9 (511) 36

(511) 36 - Služby v oblasti nehnuteľností, správa nehnuteľností; oceňovanie nehnuteľností, oceňovanie nákladov na opravu nehnuteľností, realitná činnosť; prenájom nehnuteľností; spravovanie financií; finančné odhady a oceňovanie; finančné poradenstvo; finančné služby; inkasovanie nájomného; činnosť realitných kancelárií; zriaďovanie fondov; poskytovanie informácií a poradenstva v oblasti služieb obsiahnutých v triede 36 prostredníctvom verejných dátových sietí.

(540) **LEXXIA CLASSIC**

(731) REAL ESTATE MANAGEMENT, s. r. o., Laurinská 18, 811 01 Bratislava, SK;

(210) 6294-2007

(220) 12.11.2007

9 (511) 16, 35, 41

(511) 16 - Časopisy (periodiká), brožované knihy, brožúry, fotografie, kalendáre, katalógy, knihy, papiernický tovar, periodiká, plagáty, plány, príručky, prospekty, publikácie, ročenky, tlačoviny, trhacie kalendáre.

35 - Reklamné agentúry, marketingové štúdie, poradenstvo v obchodnej činnosti, podpora predaja pre tretie osoby, zaobstarávanie predplatného pre tretie osoby, prieskum trhu, reklama, reklama (online) na počítačovej komunikačnej sieti, reklamné agentúry, rozširovanie reklamných materiálov, vydávanie a aktualizovanie reklamných materiálov, reklamné oznamy, reklamné služby, reklamné texty, rozširovanie reklamných materiálov zákazníkom, uverejňovanie reklamných textov, vydávanie reklamných a náborových textov, zasielanie reklamných materiálov zákazníkom, zbieranie údajov do počítačových databáz.

41 - Fotografická reportáž, zverejňovanie textov okrem reklamných, vydávanie kníh a časopisov, online vydávanie kníh a časopisov v elektronickej forme.

(540)



(591) čierna, červená

(731) JAGA GROUP, s. r. o., Imricha Karvaša 2, 811 07 Bratislava, SK;

(210) 6295-2007

(220) 12.11.2007

9 (511) 16, 35, 41

(511) 16 - Časopisy (periodiká), brožované knihy, brožúry, fotografie, kalendáre, katalógy, knihy, papiernický tovar, periodiká, plagáty, plány, príručky, prospekty, publikácie, ročenky, tlačoviny, trhacie kalendáre.

35 - Reklamné agentúry, marketingové štúdie, poradenstvo v obchodnej činnosti, podpora predaja pre tretie osoby, zaobstarávanie predplatného pre tretie osoby, prieskum trhu, reklama, reklama (online) na počítačovej komunikačnej sieti, reklamné agentúry, rozširovanie reklamných materiálov, vydávanie a aktualizovanie reklamných materiálov, reklamné oznamy, reklamné služby, reklamné texty, rozširovanie reklamných materiálov zákazníkom, uverejňovanie reklamných textov, vydávanie reklamných a náborových textov, zasielanie reklamných materiálov zákazníkom, zbieranie údajov do počítačových databáz.

41 - Fotografická reportáž, zverejňovanie textov okrem reklamných, vydávanie kníh a časopisov, online vydávanie kníh a časopisov v elektronickej forme.

(540)



(731) JAGA GROUP, s. r. o., Imricha Karvaša 2, 811 07 Bratislava, SK;



**(210) 6296-2007**

(220) 12.11.2007

**9 (511) 16, 35, 41**

(511) 16 - Časopisy (periodiká), brožované knihy, brožúry, fotografie, kalendáre, katalógy, knihy, papier-nický tovar, periodiká, plagáty, plány, príručky, prospekty, publikácie, ročenky, tlačoviny, trhacie kalendáre.

35 - Reklamné agentúry, marketingové štúdie, po-radenstvo v obchodnej činnosti, podpora predaja pre tretie osoby, zaobstarávanie predplatného pre tretie osoby, prieskum trhu, reklama, reklama (on-line) na počítačovej komunikačnej sieti, reklam-né agentúry, rozširovanie reklamných materiálov, vydávanie a aktualizovanie reklamných materiálov, reklamné oznamy, reklamné služby, reklam-né texty, rozširovanie reklamných materiálov zá-kazníkom, uverejňovanie reklamných textov, vy-dávanie reklamných a náborových textov, zasie-lanie reklamných materiálov zákazníkovi, zbieranie údajov do počítačových databáz.

41 - Fotografická reportáž, zverejňovanie textov okrem reklamných, vydávanie kníh a časopisov, online vydávanie kníh a časopisov v elektronickej forme.

**(540)**

(731) JAGA GROUP, s. r. o., Imricha Karvaša 2, 811 07 Bratislava, SK;

**(210) 6299-2007**

(220) 12.11.2007

**9 (511) 16, 35, 41**

(511) 16 - Časopisy (periodiká), brožované knihy, brožúry, fotografie, kalendáre, katalógy, knihy, papier-nický tovar, periodiká, plagáty, plány, príručky, prospekty, publikácie, ročenky, tlačoviny, trhacie kalendáre.

35 - Reklamné agentúry, marketingové štúdie, po-radenstvo v obchodnej činnosti, podpora predaja pre tretie osoby, zaobstarávanie predplatného pre tretie osoby, prieskum trhu, reklama, reklama (on-line) na počítačovej komunikačnej sieti, reklam-né agentúry, rozširovanie reklamných materiálov, vydávanie a aktualizovanie reklamných materiálov, reklamné oznamy, reklamné služby, reklam-né texty, rozširovanie reklamných materiálov zá-kazníkom, uverejňovanie reklamných textov, vy-dávanie reklamných a náborových textov, zasie-lanie reklamných materiálov zákazníkovi, zbieranie údajov do počítačových databáz.

41 - Fotografická reportáž, zverejňovanie textov okrem reklamných, vydávanie kníh a časopisov, online vydávanie kníh a časopisov v elektronickej forme.

**(540) ASB GALA**

(731) JAGA GROUP, s. r. o., Imricha Karvaša 2, 811 07 Bratislava, SK;

**(210) 6301-2007**

(220) 12.11.2007

**9 (511) 16, 35, 41**

(511) 16 - Časopisy (periodiká), brožované knihy, brožúry, fotografie, kalendáre, katalógy, knihy, papier-nický tovar, periodiká, plagáty, plány, príručky, prospekty, publikácie, ročenky, tlačoviny, trhacie kalendáre.

35 - Reklamné agentúry, marketingové štúdie, po-radenstvo v obchodnej činnosti, podpora predaja pre tretie osoby, zaobstarávanie predplatného pre tretie osoby, prieskum trhu, reklama, reklama (on-line) na počítačovej komunikačnej sieti, reklam-né agentúry, rozširovanie reklamných materiálov, vydávanie a aktualizovanie reklamných materiálov, reklamné oznamy, reklamné služby, reklam-né texty, rozširovanie reklamných materiálov zá-kazníkom, uverejňovanie reklamných textov, vy-dávanie reklamných a náborových textov, zasie-lanie reklamných materiálov zákazníkovi, zbieranie údajov do počítačových databáz.

41 - Fotografická reportáž, zverejňovanie textov okrem reklamných, vydávanie kníh a časopisov, online vydávanie kníh a časopisov v elektronickej forme.

**(540) JAGA**

(731) JAGA GROUP, s. r. o., Imricha Karvaša 2, 811 07 Bratislava, SK;

**(210) 6302-2007**

(220) 12.11.2007

**9 (511) 30, 31**

(511) 30 - Káva, čaj, kakao, cukor, ryža, tapioka, ságo, kávové náhradky; múka a prípravky z obilnín, chlieb, pečivo, cukrovinky, pekárske a cukrárenské vý-robky, zmrzlina; med, sirup melasový; droždie, prášky do cesta; soľ, horčica; ocot, nálevy na ochutenie; korenie; ľad na osvieženie, potravinové doplnky a doplnky stravy obsahujúce látky rastlinného pôvodu.

31 - Výrobky poľnohospodárske, záhradnícke, les-né a zrná neuvedené v iných triedach; čerstvé ovocie a zelenina; obilniny, rastliny a prírodné kvetiny; krmivo pre zvieratá; slad.

**(540) AMÁLKA**

(731) Aromatis, s. r. o., V Mokřínách 4/57, 147 00 Pra-ha, CZ;

(740) ROTT, RŮŽIČKA & GUTTMANN, v. o. s., Bratislava, SK;

**(210) 6303-2007**

(220) 12.11.2007

**9 (511) 16, 35, 41**

(511) 16 - Vzdelávacie a učebné potreby okrem prístro-jov; tlačoviny; knihy, brožúry; časopisy; noviny; periodické a neperiodické publikácie; formuláre; katalógy; letáky; plagáty; príručky; prospekty; reklamné tlačoviny; obežníky; plány; ročenky; tlačivá; tlačené časové plány a harmonogramy; kancelárske, školské a vyučovacie potreby s vý-nimkou nábytku; pútače a reklamné tabule z pa-piera, kartónu alebo lepenky; fotografie; grafické zobrazenia; grafiky.

35 - Reklamná, inzertná a propagačná činnosť; online reklama na počítačovej komunikačnej sieti; vydávanie, aktualizovanie, zasielanie a rozširovanie reklamných materiálov (letáky, prospekty, tlačivá, vzorky), náborových textov a oznamov zákazníkom; grafická úprava tlačovín na reklamné účely; komerčné informačné kancelárie; organizovanie výstav na obchodné a reklamné účely; organizovanie zábavných, kultúrnych a spoločenských podujatí na reklamné a obchodné účely; služby v oblasti mediálnej stratégie; obchodný manažment a podnikové poradenstvo; analýzy nákladov; hospodárske alebo ekonomické predpovede; marketingové štúdie; obchodné odhady; obchodný alebo podnikateľský prieskum; prieskum trhu; prieskum verejnej mienky; poradenstvo a konzultačná činnosť v oblasti marketingu; public relations; obchodné alebo podnikateľské informácie a rady spotrebiteľom; nábor zamestnancov; personálne poradenstvo; služby outsourcingu; sprostredkovateľne práce; výber osôb pomocou psychologických testov; obchodná administratíva; kancelárske práce; automatizované spracovanie dát; spracovanie textov; štatistické kompilácie; vedenie kartoték v počítači; zbieranie a zoradovanie údajov do počítačových databáz; vyhľadávanie informácií v počítačových súboroch (pre zákazníkov); účtovníctvo; príprava a vyhotovovanie daňového priznania; vypracovávanie, riadenie, realizovanie a monitorovanie projektov; konzultačná činnosť v oblasti služieb uvedených v triede 35; sprostredkovateľská činnosť v oblasti služieb uvedených v triede 35 a 41.

41 - Vzdelávanie; vyučovanie; zabezpečovanie výcvikov, kurzov a školení; organizovanie a vedenie konferencií, kongresov, seminárov, školení, sympózií, koncertov, kolokvií, dielní na výučbu a výcvikov; diaľkové štúdium; korešpondenčné kurzy; skúšanie, preskúšavanie (pedagogická činnosť); knižnice (požičovne kníh); pomoc pri výbere povolania (poradenstvo v oblasti vzdelávania); pedagogické informácie; informácie o výchove a vzdelávaní; informácie o možnostiach rekreácie, rozptýlenia, zábavy; poskytovanie informácií online; vydavateľská činnosť s výnimkou vydávania reklamných a náborových textov; vydávanie a zverejňovanie kníh, časopisov a textov; vydávanie a zverejňovanie online kníh a časopisov v elektronickej podobe; vydávanie textov v elektronickej forme; elektronická edičná činnosť v malom (DTP služby); formátovanie textov s výnimkou na reklamné účely; poskytovanie elektronických publikácií online (bez možnosti kopírovania); zábava; športová a kultúrna činnosť; pobavenie; organizovanie kultúrnych alebo vzdelávacích výstav; organizovanie predstavení; organizovanie vedomostných a zábavných súťaží; organizovanie športových súťaží; organizovanie živých vystúpení; prekladateľské služby; fotografovanie; písanie textov (okrem reklamných); prenájom audionahrávok; reportérske služby; všetky uvedené služby poskytované aj prostredníctvom internetu; konzultačná činnosť v oblasti služieb uvedených v triede 41.

**(540) LDP Leadership Development Program**

(731) Leadership Development Program Slovensko, o. z., Jókaiho 30, 821 06 Bratislava, SK;  
(740) Litváková Lenka, Ing., Bratislava, SK;

**(210) 6344-2007**  
(220) 27.11.2007

**9 (511) 30**  
(511) 30 - Káva, kávovinové náhradky, kakao, nápoje na báze kávy alebo kakaa.  
**(540)**



(591) žltá, hnedá, červená  
(731) Lidl Stiftung & Co. KG, Stiftsbergstraße 1, 74167 Neckarsulm, DE;  
(740) Čechvalová Dagmar, Bratislava, SK;

**(210) 6350-2007**  
(220) 29.11.2007

**9 (511) 29**  
(511) 29 - Ryby, rybacie produkty, šaláty na báze rýb, hotové jedlá v základe pozostávajúce z rýb; všetky uvedené tovary taktiež v mrazenej forme; konzervované ryby.  
**(540)**



(591) bledomodrá, modrá, tmavomodrá, biela  
(731) Lidl Stiftung & Co. KG, Stiftsbergstraße 1, 74167 Neckarsulm, DE;  
(740) Čechvalová Dagmar, Bratislava, SK;

**(210) 6363-2007**  
(220) 3.12.2007

**9 (511) 5**  
(511) 5 - Herbicídy.

**(540) EPILOG**

(731) E. I. du Pont de Nemours and Company, 1007 Market Street, Wilmington, Delaware 19898, US;  
(740) Bušová Eva, JUDr., Bratislava, SK;

**(210) 6364-2007**  
(220) 3.12.2007

**9 (511) 5, 6, 16, 21**  
(511) 5 - Hygienické výrobky pre ženy, dámske vložky.  
6 - Hliníková fólia.  
16 - Výrobky vyrobené z papiera, papier pre domácnosť, vrecia na odpadky, priľnavá fólia, toaletný papier, papierové vreckovky, servítky, obrúsky a kozmetické obrúsky.  
21 - Handry na čistenie, čistiace obrúsky, špongiové utierky, utierky pre domácnosť, handry na podlahu.

(540)



- (591) ružová, purpurová, biela  
 (731) Lidl Stiftung & Co. KG, Stiftsbergstraße 1, 74167 Neckarsulm, DE;  
 (740) Čechvalová Dagmar, Bratislava, SK;

(210) 6446-2007

(220) 18.12.2007

9 (511) 2, 6, 8, 9, 16, 17, 19, 20, 24, 35, 37

(511) 2 - Farby, fermeže a laky obsiahnuté v triede 2, ochranné prostriedky proti hrdzi a poškodeniu dreva, farbivá obsiahnuté v triede 2, moridlá obsiahnuté v triede 2, prírodné živice v surovom stave.  
 6 - Obyčajné kovy a ich zliatiny, výrobky z obyčajných kovov a ich zliatin obsiahnuté v triede 6, stavebný materiál z kovu, prenosné stavby z kovu, kovový materiál na železničnej trati, káble a drôty z obyčajných kovov s výnimkou elektrických, drobný železiarsky tovar, kovové potrubia a rúry, bezpečnostné schránky, kovové baliace fólie, kovové zámky s výnimkou elektrických, kovové brány, dvere, zárubne, okenné rámy, oknice, žalúzie, pánty, kľučky, zámky, kľúče, kovový spojovací materiál, kovanie na dvere, okná a na nábytok, kovové koše, obalové nádoby z kovu, kovové palety, drôtené pletivo, kovové rebríky, registračné tabule.

8 - Ručné nástroje a ručné náradie, nožiarsky tovar, príbory, britvy, žiletky, holiace čepele, holiace strojčeky.

9 - Prístroje a nástroje vedecké, navigačné, zeme-meračské, elektrické, fotografické, kinematografické, optické, signalizačné, kontrolné, záchranné, vzdelávacie patriace do tejto triedy, prístroje na meranie a váženie, prístroje na nahrávanie, prenos a reprodukciu zvuku alebo obrazu, magnetické nosiče údajov, záznamové disky, predajné automaty, hracie automaty, mechanizmy a prístroje uvádzané do činnosti vhođením mince, registračné pokladnice, počítaacie stroje, zariadenia na spracovanie údajov, počítače, počítačový softvér, hasiace prístroje.

16 - Papier, kartón, lepenka a výrobky z týchto materiálov obsiahnuté v triede 16, tlačoviny, časopisy, periodické a neperiodické publikácie, knižárske výrobky, fotografie, papiernický tovar a písacie potreby, lepidlá na papier a na použitie v domácnosti, potreby pre umelcov, písacie stroje a kancelárske potreby okrem nábytku, kopírovacie zariadenia, vzdelávacie a učebné potreby okrem prístrojov, obalové materiály z papiera a plastu, ručné prístroje na etiketovanie, baliace materiály na báze škrobu, baliaci papier, bublinové obaly z plastických materiálov, fólie z regenerovanej celulózy na balenie, umelohmotné fólie na balenie.

17 - Kaučuk, guma, azbest, sľuda a výrobky z týchto materiálov obsiahnuté v triede 17, plastové výlisky ako polotovary, tesniace a izolačné materiály, rúry a hadice s výnimkou kovových, gumené materiály na protektorovanie pneumatík, čalúnkové materiály a materiály na vypchávanie z gu-

my alebo plastov, plávajúce bariéry proti znečisteniu, syntetické živice.

19 - Nekomové stavebné materiály, nekovové rúry pre stavebníctvo, asfalt, smola, bitúmen, nekovové prenosné stavby, konštrukcie s výnimkou kovových, brány, dvere, zárubne, okenné rámy, oknice a žalúzie s výnimkou kovových.

20 - Nábytok a jeho časti obsiahnuté v triede 20, zrkadlá, rámy na obrazy, výrobky z dreva, korku, trstiny, prútia, rohoviny, kostí, slonovinovej kosti, mušlí, korytnačiny, jantáru, perlete a náhradiek týchto materiálov a z plastov, lôžkoviny s výnimkou posteľnej bielizne.

24 - Textilie a textilné výrobky obsiahnuté v triede 24, posteľné prikrývky a pokrývky na stôl, čalúnkové látky, dverové závesy, kúpeľňové textílie s výnimkou oblečenia, netkané textílie, plastické materiály ako náhrady tkanín, pleteniny, tkaniny, textilné rolety, záclony, textilné alebo plastové závesy.

35 - Sprostredkovateľská a poradenská činnosť v oblasti obchodu, predaja a marketingu, podnikateľské poradenstvo, obchodné sprostredkovanie služieb v stavebníctve, obchodné sprostredkovanie opravárskych, inštalačných, montážnych, údržbárskych služieb.

37 - Inštalácia, opravy a údržba elektrických a elektronických prístrojov a strojov, stavebné informácie, poskytovanie informácií v oblasti opravárskych, inštalačných, montážnych a údržbárskych služieb.

(540)



- (591) čierna, oranžová  
 (731) Interex PLUS s. r. o., Zlatovská 1326, 911 05 Trenčín, SK;  
 (740) Litvákova Edita, Ing., Bratislava, SK;

(210) 6451-2007

(220) 19.12.2007

9 (511) 3, 14, 25, 35

(511) 3 - Kozmetické prípravky; bieliace krémy na pokožku; bieliace prípravky na kozmetické účely; kozmetické ceruzky; čistiacie mlieka na toaletné účely; čistiacie mlieka na kozmetické účely; éterické oleje; éterické esencie; depilačné prípravky; mydielka; dezodoračné mydlá; dezodoranty na osobné použitie; epilačné prípravky; farbivá na toaletné účely; kozmetické farby; prípravky na odstraňovanie farby; gély na bielenie zubov; prípravky na čistenie zubov; kadidlové tyčinky; kolínske vody; kozmetické taštičky; kozmetické krémy; prípravky na kučeravenie vlasov; farby na vlasy; farbivá alebo tónovače na vlasy; kozmetické prípravky do kúpeľa; kúpeľové soli s výnimkou solí na liečebné účely; lak na vlasy; laky na nechty; prípravky na odstránenie lakov; ošetrovacie prípravky na nechty; umelé nechty; lesky na pery; prípravky na líčenie; prípravky na odstraňovanie líčidiel; skrášľovacie masky; mejkap; kozmetické prípravky na mihalnice; ceruzky na obočie (obočenky); kozmetické prípravky na obočie; obrúsky napustené pleťovými vodami; odfarbo-

vače; odlakovače; oleje na kozmetické účely; kozmetické opaľovacie prípravky; parfumovaná voda; kozmetické prípravky určené na starostlivosť o pleť; pleťové vody na kozmetické účely; pomády na kozmetické účely; kozmetické potreby; púder; umelé riasy; rúže; šampóny; servítky napustené kozmetickými pleťovými vodami; špirála na riasy, maskara; spreje na osvieženie dychu; tampóny z vaty na kozmetické použitie; toaletné prípravky; toaletné vody; ústne vody nie na lekárske účely; vata na kozmetické účely; vatové tyčinky na kozmetické účely; vlasové vody; voňavkárské výrobky; voňavky; voňavé vrecúška do bielizne.

14 - Šperky a bižutéria; amulety, brošne ako šperky; hodinky, náramkové hodinky; náramky na hodinky; remienky na hodinky; retiazky na hodinky; náramky (šperky); ozdobné ihlice; náhrdelníky; náušnice; ozdoby, šperky; prívesky na kľúče; prívesky (šperky); prstene (šperky); retiazky (šperk); šperkownice; spony na kravaty; štras (farebné sklo).

25 - Odevy, obuv a pokrývky hlavy; časti a doplnky uvedených tovarov.

35 - Reklamná, inzertná a propagačná činnosť; maloobchodná činnosť s tovarmi uvedenými v triedach 3, 14, 25, s reklamnými a darčekomými predmetmi; sprostredkovanie obchodu s tovarom uvedeným v triedach 3, 14, 25, s reklamnými a darčekomými predmetmi; maloobchodná a veľkoobchodná činnosť s tovarmi uvedenými v triedach 3, 14, 25, s reklamnými a darčekomými predmetmi prostredníctvom internetu a mobilnej telekomunikačnej siete; online reklama na počítačovej komunikačnej sieti; prenájom reklamných priestorov, reklamnej plochy a reklamného času; vydávanie a aktualizovanie reklamných materiálov a oznamov zákazníkom; rozširovanie reklamných materiálov zákazníkom (letáky, prospekty, tlačivá, vzorky); rozhlasová a televízna reklama; rozširovanie reklamných alebo inzertných oznamov; organizovanie zábavných, kultúrnych a spoločenských podujatí na reklamné a obchodné účely; prieskum trhu; prieskum verejnej mienky.

**(540) SAXANA**

(731) ITP Invest, s. r. o., Nám. SNP 21, 811 01 Bratislava, SK;

(740) Litvákova Lenka, Ing., Bratislava, SK;

**(210) 6461-2007**

(220) 21.12.2007

**9 (511) 16, 41**

(511) 16 - Tlačené periodiká v oblasti starostlivosti o zdravie zvierat a tém týkajúcich sa hospodárskych zvierat.

41 - Poskytovanie vzdelávacích služieb, najmä školení, seminárov, kongresov a workshopov pre veterinárov v oblasti starostlivosti o zdravie zvierat a tém týkajúcich sa hospodárskych zvierat.

**(540)**



(731) Schering-Plough Ltd., Weyrstrasse 20, CH-6000 Lucerne 6, CH;

(740) Fajnorová Mária, Ing., Bratislava, SK;

**(210) 6467-2007**

(220) 21.12.2007

**9 (511) 12**

(511) 12 - Osobné automobily, nákladné automobily, autobusy, mikrobuses, automobily s pohonom na všetky štyri kolesá, dodávkové vozidlá, malé dodávkové automobily.

**(540)**



(731) KIA MOTORS CORPORATION, 231, Yangjae-dong, Seocho-gu, Seoul, KR;

(740) ROTT, RŮŽIČKA & GUTTMANN, v. o. s., Bratislava, SK;

**(210) 6481-2007**

(220) 27.12.2007

**9 (511) 16, 32, 33**

(511) 16 - Papier, kartón, lepenka a výrobky z týchto materiálov, ktoré nie sú zahrnuté v iných triedach; tlačoviny; knižárske výrobky; fotografie; papiernický tovar a písacie potreby; lepidlá na papier a na použitie v domácnosti; potreby pre umelcov; maliarske štetce; písacie stroje a kancelárske potreby okrem nábytku; vzdelávacie a učebné pomôcky okrem prístrojov; obalové materiály z plastických hmôt, ktoré nie sú zahrnuté v iných triedach; albumy, baliaci papier, blahoželaná, brožúry, celofán, papierové obaly všetkých druhov, fólie z umelých hmôt, celulóznové fólie, formuláre, stojany na fotografie, kalendáre, kancelárske potreby, katalógy, výrobky z kartónu, lepenkové škatule, papierové mašle, papierové obálky, obaly na fľaše lepenkové a papierové, papierové servítky, papierové podložky pod poháre, samolepky.

32 - Pivo; minerálne a sytené vody a iné nealkoholické nápoje; ovocné nápoje a ovocné šťavy; sirupy a iné prípravky na výrobu nápojov.

33 - Alkoholické nápoje s výnimkou piva.

**(540)**

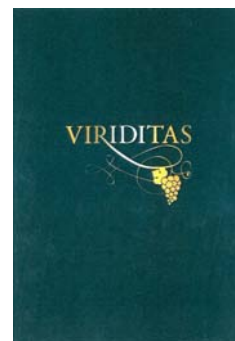

(591) čierna, biela, žltá

(731) Ahold Licensing SA, 2, Rue Jean-Petitot, 1204 Geneva, CH;

(740) Bušová Eva, JUDr., Bratislava, SK;



**(210) 6482-2007**

(220) 27.12.2007

**9 (511) 3, 4, 8, 16, 21, 24, 28, 29, 30, 31, 32, 33**

(511) 3 - Bieliace a iné prípravky na pranie a čistenie bielizne; prípravky na čistenie, leštenie, odmasťovanie a brúsenie; mydlá; voňavkárské výrobky, éterické oleje, kozmetické prípravky, vlasové vodičky; prípravky na čistenie zubov.

4 - Priemyselné oleje a tuky; mazacie oleje; prostriedky na pohlcovanie, zvlhčovanie a viazanie prachu; palivá vrátane pohonných hmôt do motorových vozidiel a svietiace materiály; sviečky a knôty na svietenie.

8 - Ručné nástroje a ručné náradia; nožiarsky tovar a príbory; bodné zbrane; britvy, žiletky, holiace čepele, holiace strojčeky.

16 - Papier, kartón, lepenka a výrobky vyrobené z týchto materiálov, ktoré nie sú zahrnuté v iných triedach; tlačoviny; knihárske výrobky; fotografie; piernický tovar a písacie potreby; lepidlá na papier a na použitie v domácnosti; potreby pre umelcov; maliarske štetce; písacie stroje a kancelárske potreby okrem nábytku; vzdelávacie a učebné potreby okrem prístrojov; obalové materiály z plastických hmôt, ktoré nie sú zahrnuté v iných triedach; tlačiarenské písmo; štočky, typografické písmo, tlačiarenské štočky a stereotypy.

21 - Domáce a kuchynské potreby a nádoby; hrebene a špongie; kefy, štetky a štetce okrem maliarskych; materiál na výrobu kief; prostriedky a pomôcky na čistenie; oceľová vlna a drôtenky; surové sklo ako polotovar okrem skla pre stavebníctvo; výrobky zo skla, porcelánu a kameniny, ktoré nie sú zahrnuté v iných triedach.

24 - Textilie a textilné výrobky, ktoré nie sú zahrnuté v iných triedach; posteľné prikrývky a pokrývky na stôl.

28 - Hry a hračky; telocvičné a športové potreby, ktoré nie sú zahrnuté v iných triedach; ozdoby na vianočný stromček.

29 - Mäso, ryby, hydina a zverina; mäsové výťažky; konzervované, mrazené, sušené a tepelne spracované ovocie a zelenina; rôsoly, džemy, marmelády, ovocné zavaraniny, ovocné pretlaky; vajcia, mlieko a mliečne výrobky; jedlé oleje a tuky.

30 - Káva, čaj, kakao, cukor, ryža, maniok, ságo, kávové náhradky; múka a výrobky z obilia, chlieb, pekárské a cukrárske výrobky, zmrzliny; med, melasový sirup; kvasnice, prášky do pečiva; soľ, horčica; ocot, omáčky ako chuťové prísady; korenie; ľad.

31 - Poľnohospodárske, záhradkárské a lesné produkty a obilniny, ktoré nie sú zahrnuté v iných triedach; živé zvieratá; čerstvé ovocie a zelenina; semená, rastliny a kvety; potrava pre zvieratá; slad na výrobu piva a liehovín.

32 - Pivo, minerálne a sytené vody a iné nealkoholické nápoje; ovocné nápoje a ovocné šťavy; sirupy a iné prípravky na výrobu nápojov.

33 - Alkoholické nápoje s výnimkou piva.

**(540)**

(591) biela, zelená

(731) Ahold Licensing SA, 2, Rue Jean-Petitot, 1204 Geneva, CH;

(740) Bušová Eva, JUDr., Bratislava, SK;

**(210) 6483-2007**

(220) 27.12.2007

**9 (511) 3, 4, 8, 16, 21, 24, 28, 29, 30, 31, 32, 33**

(511) 3 - Bieliace a iné prípravky na pranie a čistenie bielizne; prípravky na čistenie, leštenie, odmasťovanie a brúsenie; mydlá; voňavkárské výrobky, éterické oleje, kozmetické prípravky, vlasové vodičky; prípravky na čistenie zubov.

4 - Priemyselné oleje a tuky; mazacie oleje; prostriedky na pohlcovanie, zvlhčovanie a viazanie prachu; palivá vrátane pohonných hmôt do motorových vozidiel a svietiace materiály; sviečky a knôty na svietenie.

8 - Ručné nástroje a ručné náradia; nožiarsky tovar a príbory; bodné zbrane; britvy, žiletky, holiace čepele, holiace strojčeky.

16 - Papier, kartón, lepenka a výrobky vyrobené z týchto materiálov, ktoré nie sú zahrnuté v iných triedach; tlačoviny; knihárske výrobky; fotografie; piernický tovar a písacie potreby; lepidlá na papier a na použitie v domácnosti; potreby pre umelcov; maliarske štetce; písacie stroje a kancelárske potreby okrem nábytku; vzdelávacie a učebné potreby okrem prístrojov; obalové materiály z plastických hmôt, ktoré nie sú zahrnuté v iných triedach; tlačiarenské písmo; štočky, typografické písmo, tlačiarenské štočky a stereotypy.

21 - Domáce a kuchynské potreby a nádoby; hrebene a špongie; kefy, štetky a štetce okrem maliarskych; materiál na výrobu kief; prostriedky a pomôcky na čistenie; oceľová vlna a drôtenky; surové sklo ako polotovar okrem skla pre stavebníctvo; výrobky zo skla, porcelánu a kameniny, ktoré nie sú zahrnuté v iných triedach.

24 - Textilie a textilné výrobky, ktoré nie sú zahrnuté v iných triedach; posteľné prikrývky a pokrývky na stôl.

28 - Hry a hračky; telocvičné a športové potreby, ktoré nie sú zahrnuté v iných triedach; ozdoby na vianočný stromček.

29 - Mäso, ryby, hydina a zverina; mäsové výťažky; konzervované, mrazené, sušené a tepelne spracované ovocie a zelenina; rôsoly, džemy, marmelády, ovocné zavaraniny, ovocné pretlaky; vajcia, mlieko a mliečne výrobky; jedlé oleje a tuky.

30 - Káva, čaj, kakao, cukor, ryža, maniok, ságo, kávové náhradky; múka a výrobky z obilia, chlieb, pekárské a cukrárske výrobky, zmrzliny; med, melasový sirup; kvasnice, prášky do pečiva; soľ, horčica; ocot, omáčky ako chuťové prísady; korenie; ľad.

31 - Poľnohospodárske, záhradkárské a lesné produkty a obilniny, ktoré nie sú zahrnuté v iných triedach; živé zvieratá; čerstvé ovocie a zelenina; semená, rastliny a kvety; potrava pre zvieratá; slad na výrobu piva a liehovín.

32 - Pivo, minerálne a sytené vody a iné nealkoholické nápoje; ovocné nápoje a ovocné šťavy; sirupy a iné prípravky na výrobu nápojov.

33 - Alkoholické nápoje s výnimkou piva.

(540)

 albert Excellent

- (591) okrová, čierna  
 (731) Ahold Licensing SA, 2, Rue Jean-Petitot, 1204 Geneva, CH;  
 (740) Bušová Eva, JUDr., Bratislava, SK;

(210) 6484-2007

(220) 27.12.2007

9 (511) 3, 4, 8, 16, 21, 24, 28, 29, 30, 31, 32, 33

(511) 3 - Bieliace a iné prípravky na pranie a čistenie bielizne; prípravky na čistenie, leštenie, odmasťovanie a brúsenie; mydlá; voňavkárské výrobky, éterické oleje, kozmetické prípravky, vlasové vodičky; prípravky na čistenie zubov.

4 - Priemyselné oleje a tuky; mazacie oleje; prostriedky na pohlcovanie, zvlhčovanie a viazanie prachu; palivá vrátane pohonných hmôt do motorových vozidiel a svietiace materiály; sviečky a knôty na svietenie.

8 - Ručné nástroje a ručné náradia; nožiarsky tvar a príbory; bodné zbrane; britvy, žiletky, holiace čepele, holiace strojčeky.

16 - Papier, kartón, lepenka a výrobky vyrobené z týchto materiálov, ktoré nie sú zahrnuté v iných triedach; tlačoviny; knihárske výrobky; fotografie; papiernický tovar a písacie potreby; lepidlá na papier a na použitie v domácnosti; potreby pre umelcov; maliarske štetce; písacie stroje a kancelárske potreby okrem nábytku; vzdelávacie a učebné potreby okrem prístrojov; obalové materiály z plastických hmôt, ktoré nie sú zahrnuté v iných triedach; tlačiarenské písmo; štočky, typografické písmo, tlačiarenské štočky a stereotypy.

21 - Domáce a kuchynské potreby a nádoby; hrebene a špongie; kefy, štetky a štetce okrem maliarskych; materiál na výrobu kief; prostriedky a pomôcky na čistenie; oceľová vlna a drôtenky; surové sklo ako polotovar okrem skla pre stavebníctvo; výrobky zo skla, porcelánu a kameniny, ktoré nie sú zahrnuté v iných triedach.

24 - Textilie a textilné výrobky, ktoré nie sú zahrnuté v iných triedach; posteľné prikrývky a pokrývky na stôl.

28 - Hry a hračky; telocvičné a športové potreby, ktoré nie sú zahrnuté v iných triedach; ozdoby na vianočný stromček.

29 - Mäso, ryby, hydina a zverina; mäsové výťažky; konzervované, mrazené, sušené a tepelne spracované ovocie a zelenina; rôsoly, džemy, marmelády, ovocné zavaraniny, ovocné pretlaky; vajcia, mlieko a mliečne výrobky; jedlé oleje a tuky.

30 - Káva, čaj, kakao, cukor, ryža, maniok, ságo, kávové náhradky; múka a výrobky z obilia, chlieb, pekárske a cukrárske výrobky, zmrzliny; med, melasový sirup; kvasnice, prášky do pečiva; soľ, horčica; ocot, omáčky ako chuťové prísady; korenie; ľad.

31 - Poľnohospodárske, záhradkárske a lesné produkty a obilniny, ktoré nie sú zahrnuté v iných triedach; živé zvieratá; čerstvé ovocie a zelenina; semená, rastliny a kvety; potrava pre zvieratá; slad na výrobu piva a liehovín.

32 - Pivo, minerálne a sýtené vody a iné nealkoholické nápoje; ovocné nápoje a ovocné šťavy; sirupy a iné prípravky na výrobu nápojov.

33 - Alkoholické nápoje s výnimkou piva.

(540)



(591) biela, modrá

(731) Ahold Licensing SA, 2, Rue Jean-Petitot, 1204 Geneva, CH;

(740) Bušová Eva, JUDr., Bratislava, SK;

(210) 6485-2007

(220) 27.12.2007

9 (511) 32, 33

(511) 32 - Nealkoholické nápoje.

33 - Alkoholické nápoje s výnimkou piva.

(540) **KARLOVARSKÝ CORDIAL  
 JAN BECHER**

(731) Jan Becher - Karlovarská Becherovka, a. s., T. G. Masaryka 57, 360 76 Karlovy Vary, CZ;

(740) Bušová Eva, JUDr., Bratislava, SK;

(210) 14-2008

(220) 7.1.2008

9 (511) 29, 30, 39

(511) 29 - Sušená zelenina, sušené záhradné bylinky.

30 - Aromatické prípravky do potravín, chuťové prísady, čierne korenie, korenie (spices), karí (korenie), paprika (korenie), nové korenie, zázvor (korenie), koreniny, príchuti do potravín (s výnimkou esencií a éterických olejov), kuchynská soľ.

39 - Balenie tovarov.

(540)



(591) modrá, červená, zelená, oranžová, fialová, čierna, biela, žltá, hnedá

(731) ALFA TOP, spol. s r.o., Námestie sv. Egídia 18/41, 058 01 Poprad, SK;

(740) Žuffa Ladislav, Ing., Poprad, SK;

**(210) 22-2008**

(220) 8.1.2008

**9 (511) 7, 35**

(511) 7 - Obrábacie stroje; rezacie stroje.

35 - Reklamné agentúry; analýzy nákladov; aranžovanie výkladov; príprava a vyhotovenie daňových priznaní; dražby; odhady lesného dreva; hospodárske, ekonomické predpovede; spravovanie hotelov; vyhľadávanie informácií v počítačových súboroch (pre zákazníkov); obchodné alebo podnikateľské informácie; komerčné informačné kancelárie; kancelárie zaoberajúce sa dovozom a vývozom; prenájom kancelárskych strojov a zariadení; klasifikovanie alebo zatriedňovanie vlny; kopírovanie; kopírovanie alebo rozmnožovanie dokumentov, dokladov atď.; lepenie plagátov; marketingové štúdie; príprava miezd a výplatných listín; nábor zamestnancov; nákupné ceny, analýzy veľkoobchodných cien; pomoc pri riadení obchodnej činnosti; poradenstvo v obchodnej činnosti; poskytovanie obchodných alebo podnikateľských informácií; profesionálne obchodné alebo podnikateľské poradenstvo; obchodný alebo podnikateľský prieskum; obchodný manažment a podnikové poradenstvo; obchodný manažment v oblasti umenia; oceňovanie alebo odhady lesného dreva (nezoľatého); oceňovanie obchodných podnikov; oceňovanie vlny; odkazovacie telefónne služby (pre neprítomných predplateľov); organizovanie komerčných alebo reklamných výstav a veľtrhov; organizovanie výstav na obchodné a reklamné účely; personálne poradenstvo; písanie na stroji; zbieranie údajov do počítačových databáz; zoraďovanie údajov v počítačových databázach; oceňovanie a odhady v oblasti podnikania; služby poskytované v súvislosti so sťahovaním podnikov; podpora predaja (pre tretie osoby); poradenstvo pri vedení podnikov; odborné obchodné poradenstvo; posudzovanie efektívnosti prevádzky a racionalizácie práce; prenájom predajných automatov; zabezpečovanie predplácania novín a časopisov; zaoštarovanie predplatného pre tretie osoby; predvádzanie tovaru; predvádzanie (služby modeliek) na reklamné účely a podporu predaja; služby týkajúce sa premiestňovania prevádzok a podnikov; prenájom kopírovacích strojov; prenájom reklamného času vo všetkých komunikačných médiách; prenájom reklamných materiálov; prenájom reklamných priestorov; prepisovanie; prieskum trhu; prieskum verejnej mienky; obchodný prieskum; príprava inzertných stĺpcov; reklama; online reklama na počítačovej komunikačnej sieti; rozširovanie reklamných materiálov zákazníkom (letáky, prospekty, tlačivá, vzorky); vydávanie a aktualizovanie reklamných materiálov; prenájom reklamných plôch; zásielkové reklamné služby; uverejňovanie reklamných textov; reprografia dokumentov; revízia účtov; poskytovanie pomoci pri riadení obchodných alebo priemyselných podnikov; poradenské služby v oblasti obchodného alebo podnikateľského riadenia; rozhlasová reklama; rozširovanie vzoriek; sekretárske služby; spracovanie textov; sprostredkovateľne práce; štatistické informácie; stenografia; televízna reklama; účtovníctvo; zostavovanie výpisov z účtov; vedenie kartoték v počítači; vedenie účtovných kníh; výber osôb pomocou psychologických testov; vydávanie reklamných ale-

bo náborových textov; vzťahy s verejnosťou (prieskum vzťahov medzi podnikmi, inštitúciami a spoločenským prostredím); zasielanie reklamných materiálov zákazníkom; zásobovacie služby pre tretie osoby (nákup tovarov a služieb pre iné podniky); služby zaoberajúce sa zhromažďovaním výstrižkov z časopisov.

**(540)**

(591) modrá, biela

(731) MicroStep CDM s.r.o., Hurbanova 333, 906 13 Brezová pod Bradlom, SK;

**(210) 137-2008**

(220) 24.1.2008

**9 (511) 3, 10, 11, 20, 21, 22, 24, 35, 36, 43**

(511) 3 - Aviváž; avivážne prípravky; chemické avivážne prípravky na použitie v domácnosti; čistiacie prípravky; prípravky na tepovanie; tkaniny impregnované čistiacimi prípravkami na čistenie; autokozmetika; čistiacie prípravky na automobilové okná; bieliace a čistiacie prípravky na kožu; odstraňovače škvrín; antistatické prípravky na použitie v domácnosti.

10 - Nábytok vyrobený špeciálne na lekárske účely; operačné stoly; špeciálne nádoby na lekárske odpady; zariadenia na premiestňovanie, prevoz pacientov a invalidov; nosidlá pre pacientov; nosidlá pre chorých; nosidlá s kolieskami; plachty pre inkontinentných pacientov; špeciálne posteľe na lekárske účely; vodné, hydrostatické posteľe na lekárske účely; nepremokavé plachty na posteľe; podušky na lekárske účely; elektrické vyhrievané prikrývky, pokrývky na posteľe, podušky, vankúše na lekárske účely; teplovzdušné terapeutické zariadenia; termoelektrické obklady; nafukovacie matrace na lekárske účely; vzduchové vankúše na lekárske účely; vankúše, vankúšiky proti preležaninám; vankúše proti nespavosti; ohrievacie vankúšiky pre prvú pomoc; lekárske vodiace vlákna; fyzioterapeutické zariadenia; zariadenia na fyzické cvičenie na lekárske účely; masážne prístroje; vibromasážne prístroje; vibrátory na horúci vzduch na lekárske účely; masážne rukavice; rukavice z konských vlasov na masáž; zariadenia na estetickú masáž; lampy na lekárske účely; kremíkové lampy na lekárske účely; UV lampy na lekárske účely; filtre na UV lúče na lekárske účely; rádiologické prístroje na lekárske účely; rádiové trubice na lekárske účely; rádiologické clony na lekárske účely; zdravotná obuv; ortopedické výrobky; ortopedická obuv, ortopedické pásky a bandáže na kĺby; náhradné diely, časti a súčasti na uvedené tovary.

11 - UV lampy s výnimkou lúčov na lekárske účely; elektrické vykurovacie telesá; vyhrievané elektrické podušky, prikrývky s výnimkou podušiek na lekárske účely; ležadlá s infračerveným žiarením, nie na lekárske účely; ležadlá s infračerveným žiarením na báze karbónového vlákna, nie

na lekárske účely; náhradné diely, časti a súčasti na uvedené tovary; obaly, puzdrá a stojany na uvedené tovary patriace do tejto triedy.

20 - Matrace, vzduchové matrace; matrace, vankúše s výnimkou matracov a vankúšov na lekárske účely; podhlavníky, podušky; lôžkoviny s výnimkou posteľnej bielizne; ďalej uvedené tovary patriace do tejto triedy: lôžkoviny z ovčieho rúna alebo vlny; ergonomické vankúše aj z ovčieho rúna alebo vlny; spodné a vrchné deky aj z ovčieho rúna alebo vlny; vankúše a vankúšiky aj z ovčieho rúna alebo vlny; náhradné diely, časti a súčasti na uvedené tovary; obaly, puzdrá a stojany na uvedené tovary patriace do tejto triedy.

21 - Kuchynské nádoby; panvice; panvice na vypražanie; wok, kuchynská nádoba; kuchynské mixéry s výnimkou elektrických; miešacie stroje pre domácnosť s výnimkou elektrických; potreby pre domácnosť; ručné mlynčeky pre domácnosť; vlnený odpad na čistenie; náhradné diely, časti a súčasti na uvedené tovary.

22 - Perie ako vypchávkový materiál; vypchávkový textil zo surových vlákien; konope; plachty; vypchávkové materiály s výnimkou gumových a plastových; vlna ako čalúnnický materiál; vlnený odpad; juta; surová alebo spracovaná vlna; mykaná vlna; česaná vlna; surový ľan; perie do lôžkovín; vrecká na prepravu a uchovávanie tovarov; rúno; ovčia vlna; strihaná vlna; textilné vlákna; umelohmotné vlákna na textilné účely; krátka bavlna.

24 - Textilie; bavlnené textilie; tkaniny, látky na použitie v odevnom priemysle; vlnené látky; vlnené tkaniny; posteľná bielizeň; lôžkoviny; plachty; obliečky, povlaky na podušky, vankúše aj ozdobné; obliečky, povlaky na matrace ako posteľná bielizeň; prikrývky a pokrývky na posteľ; periny; prikrývky, väčšinou prešívané; ďalej uvedené tovary patriace do tejto triedy: povlaky a obliečky na lôžkoviny z ovčieho rúna alebo vlny, na ergonomické vankúše, na spodné a vrchné deky, na vankúše a vankúšiky.

35 - Sprostredkovanie obchodu s tovarmi uvedenými v triedach 3, 10, 11, 20, 21, 22, 24; zásobovacie služby pre tretie osoby, nákup tovarov pre iné podniky; maloobchodné služby s éterickými olejmi, masážnymi prístrojmi, kúpeľňovým zariadením, osvetľovacími a vykurovacími zariadeniami, nábytkom a príslušenstvom k nemu, domácimi a kuchynskými potrebami a nádobami, vlnou, ovčou vlnou a ovčím rúnom, textíliami a textilnými výrobkami, látkami, posteľnou bielizňou, posteľnými prikrývkami a prikrývkami na stôl; obstaranie tovaru; reklamná agentúra, reklamná činnosť; rozširovanie reklamných materiálov zákazníkom (letáky, prospekty, tlačivá, vzorky); prenájom reklamných materiálov; prenájom reklamných plôch; organizovanie komerčných alebo reklamných výstav a veľtrhov; predvádzanie tovaru; poradenské služby v oblasti obchodného alebo podnikateľského riadenia; lobistické služby na obchodné účely; poradenské, konzultačné a informačné služby týkajúce sa uvedených služieb; obchodné sprostredkovanie služieb uvedených v triedach 36 a 43.

36 - Realitné kancelárie; prenájom nehnuteľností, prenájom domov, bytov a izieb; prenájom kancelárskych priestorov; poradenské, konzultačné a informačné služby týkajúce sa uvedených služieb.

43 - Ubytovacie kancelárie, hotely, penzióny; rezervácia a poskytovanie ubytovania; poskytovanie, prenájom prechodného ubytovania; rezervácia prechodného ubytovania; prenájom prednáškových sál; poradenské, konzultačné a informačné služby týkajúce sa uvedených služieb.

(540)



(591) biela, čierna, červená, sivá

(731) HOMEWARE Production, s. r. o., V. Spanyola 45, 010 01 Žilina, SK;

(740) Zahatňanská Gabriela, Ing., Žilina, SK;

(210) 5058-2008

(220) 24.1.2008

9 (511) 9, 12, 25

(511) 9 - Ochranné prilby pre športovcov, blikavé svetlá, diaľkomery, rýchlomery, tachometre, okuliare.

12 - Koše (nosiče batožiny na bicykloch), bicykle, stojany na bicykle, blatníky, bicyklové pneumatiky, duše na bicykle, bicyklové alebo motocyklové blatníky, ráfiky na bicykle, pedále na bicykle, pumpy na bicykle, kolesá na bicykle, bicyklové sedadlá, zvončeky na bicykle, rámy na bicykle, poľahy na sedadlá bicyklov a motocyklov, galusky na bicykle.

25 - Dresy a trikoty pre cyklistov.

(540)



(591) červená, biela

(731) DEMA SENICA, a. s., Dlhá 248/43, 905 01 Senica, SK;

(740) Holoubková Mária, Ing., Bratislava, SK;



## Zverejnené prihlášky ochranných znáмок vzniknuté premenou prihlášok ochranných znáмок spoločenstva

„Účinky prihlášok ochranných znáмок a zapísaných ochranných znáмок vzniknutých premenou prihlášok ochranných znáмок spoločenstva a ochranných znáмок spoločenstva s dátumom podania, priority a seniority pred dňom prístupu Slovenskej republiky k EÚ nastávajú na území SR dňom 1. 5. 2004.“

(210)

1722-2007

1825-2007

1936-2007

**(210) 1722-2007**

(220) 21.2.2005

**9 (511) 29,30,31**

(511) 29 - Mäso, ryby, hydina, zverina a mäkkýše (spracované), uvedené tovary aj pripravené; klobásky, salámy, párky, mäsové, hydínové a rybie výrobky, kaviár; mäsové, hydínové, zverinové a rybacie krémy, mäsové výťažky; ovocie, zelenina a strukoviny; ovocné a zeleninové cestoviny; pochúťkové šaláty pripravené zo zeleniny alebo šalátových listov; zemiakové produkty, najmä hranolky, krokety, opekané zemiaky, predvarené zemiaky, zemiakové pyré, zemiakové knedle, rōsti (vyprážené strúhané zemiakové koláče), zemiakové placky, čipsy, tyčinky; polotovary a hotové jedlá, a to polievky (vrátane instantných polievok), husté polievky z rôznych druhov zeleniny a mäsa (Eintopf), sušené a tradičné hotové jedlá pozostávajúce zväčša z jednej alebo viacerých nasledujúcich surovín: mäsa, rýb, zeleniny, upraveného ovocia, syrov; mäsové, ovocné a zeleninové rôsoly, džemy; vajcia, mlieko a mliečne výrobky, najmä mlieko na pitie, kyslé mlieko, cmar, jogurt, ovocný jogurt, jogurt s čokoládou alebo s kakaovými prísadami, nealkoholické mliečne miešané nápoje, čokoládové nápoje, kefír, šľahačka, tvaroh, ovocné a bylinkové tvarohové jedlá, dezerty, pozostávajúce najmä z mlieka a chuťových prísad so želatínou a/alebo škrobom ako stužovačom; maslo, pretopené maslo, syr a prípravky zo syru; ovocná želatína; jedlé oleje a tuky; slané pečivo, obilné lupienky, slané a neslané oriešky a iné chrumkavé pochúťkové výrobky zahrnuté v triede 29; všetky uvedené tovary (pokiaľ je to možné) taktiež zamrazené alebo konzervované, sterilizované alebo homogenizované.

30 - Omáčky vrátane šalátových dressingov, ovocné omáčky, kečup, chren, kapary; káva, čaj, kaka, čokoláda, tovary z čokolády, kakaové prášky na prípravu nápojov; čokoládové nápoje, marcipán, nugát, marcipánové a nugátové výrobky; nátierky na chlieb, vyrobené hlavne z cukru, kaka, nugátu, mlieka a/alebo tukov; pralinky vrátane plnených pralínok; maniok, kávové náhradky; müsli a müsli tyčinky (pozostávajúce najmä zo sušeného ovocia, orechov), pukance; pizza; puding; zmrzlina; zmrzlinový krém; med, melasový sirup, soľ; horčica; ocot; korenie, koreninové zmesi, zrnká čierneho korenia; slané pečivo a iné chrumkavé pochúťkové výrobky zahrnuté

v triede 30; všetky uvedené tovary (pokiaľ je to možné) taktiež zamrazené alebo konzervované, sterilizované alebo homogenizované.

31 - Čerstvé ovocie a zelenina; semená, potrava pre zvieratá; živé mäkkýše.

**(540)**

(591) modrá

(641) 004246476, 21.2.2005

(731) REWE-Zentral AG, Domstrasse 20, 50668 Köln, DE;

(740) Bachratá Magdaléna, Mgr., Bratislava, SK;

**(210) 1825-2007**

(220) 18.2.2005

**9 (511) 29,30,31**

(511) 29 - Mäso, ryby, hydina, zverina a mäkkýše (spracované), uvedené tovary aj pripravené; klobásky, salámy, párky, mäsové, hydínové a rybie výrobky, kaviár; mäsové, hydínové, zverinové a rybacie krémy, mäsové výťažky; ovocie, zelenina a strukoviny; ovocné a zeleninové cestoviny; pochúťkové šaláty pripravené zo zeleniny alebo šalátových listov; zemiakové produkty, najmä hranolky, krokety, opekané zemiaky, predvarené zemiaky, zemiakové pyré, zemiakové knedle, rōsti (vyprážené strúhané zemiakové koláče), zemiakové placky, čipsy, tyčinky; polotovary a hotové jedlá, a to polievky (vrátane instantných polievok), husté polievky z rôznych druhov zeleniny a mäsa (Eintopf), sušené a tradičné hotové jedlá pozostávajúce zväčša z jednej alebo viacerých nasledujúcich surovín: mäsa, rýb, zeleniny, upraveného ovocia, syrov; mäsové, ovocné a zeleninové rôsoly, džemy; vajcia, mlieko a mliečne výrobky, najmä mlieko na pitie, kyslé mlieko, cmar, jogurt, ovocný jogurt, jogurt s čokoládou alebo s kakaovými prísadami, nealkoholické mliečne miešané nápoje, čokoládové nápoje, kefír, šľahačka, tvaroh, ovocné a bylinkové tvarohové jedlá, dezerty, pozostávajúce najmä z mlieka a chuťových prísad so želatínou a/alebo škrobom ako stužovačom; maslo, pretopené maslo, syr a prípravky zo syru; ovocná želatína; jedlé oleje a tuky; slané pečivo, obilné lupienky, slané a neslané

oriešky a iné chrumkavé pochúťkové výrobky zahrnuté v triede 29; všetky uvedené tovary (pokiaľ je to možné) taktiež zamrazené alebo konzervované, sterilizované alebo homogenizované.

30 - Omáčky vrátane šalátových dresingov, ovocné omáčky, kečup, chren, kapary; káva, čaj, kakao, čokoláda, tovary z čokolády, kakaové prášky na prípravu nápojov; čokoládové nápoje, marcipán, nugát, marcipánové a nugátové výrobky; nátierky na chlieb, vyrobené hlavne z cukru, kaka, nugátu, mlieka a/alebo tukov; pralinky vrátane plnených pralínok; maniok, kávové náhradky; müsli a müsli tyčinky (pozostávajúce najmä zo sušeného ovocia, orechov), pukance; pizza; puding; zmrzlina; zmrzlinový krém; med, melasový sirup, soľ; horčica; ocot; korenie, koreninové zmesi, zrnká čierneho korenia; slané pečivo a iné chrumkavé pochúťkové výrobky zahrnuté v triede 30; všetky uvedené tovary (pokiaľ je to možné) taktiež zamrazené alebo konzervované, sterilizované alebo homogenizované.

31 - Čerstvé ovocie a zelenina; semená, potrava pre zvieratá; živé mäkkýše.

**(540) Jo-Vital**

(641) 004242772, 18.2.2005

(731) REWE-Zentral AG, Domstrasse 20, 50668 Köln, DE;

(740) Bachratá Magdaléna, Mgr., Bratislava, SK;

---

**(210) 1936-2007**

(220) 20.12.2000

**9 (511) 30**

(511) 30 - Šišky, tiež hlboko zmrazené šišky; múka a cereálne prípravky na výrobu šišiek.

**(540)**



(591) modrá, oranžová

(641) 002010858, 20.12.2000

(731) VAMIX, naamloze vennootschap, Ottergemsesteenweg - Zuid 806, B - 9000 Gent, BE;

(740) Fajnorová Mária, Ing., Bratislava, SK;

---

## Zapísané ochranné známky na základe prihlášok ochranných znáмок vzniknutých premenou ochranných znáмок spoločenstva

„Účinky prihlášok ochranných znáмок a zapísaných ochranných znáмок vzniknutých premenou prihlášok ochranných znáмок spoločenstva a ochranných znáмок spoločenstva s dátumom podania, priority a seniority pred dňom prístupu Slovenskej republiky k EÚ nastávajú na území SR dňom 1. 5. 2004.“

(210) (111)

1639-2007 220482

**(111) 220482**

(151) 16.1.2008

(180) 1.2.2016

(210) 1639-2007

(220) 1.2.2006

**9 (511) 33**

(511) 33 - Aromatizované nápoje obsahujúce víno.

**(540)**



(591) žltá, červená, zelená, biela, modrá

(646) 004882999, 1.2.2006

(732) Thomas & Gerstacker GmbH & CO.KG, Siegelsdorfer Str. 31, D-90431 Nürnberg, DE;

(740) Považanová Andrea, JUDr., Bratislava, SK;

**Zapísané ochranné známky bez zmeny**

(210)	(111)	(210)	(111)	(210)	(111)	(210)	(111)
3271-2000	220320	409-2007	220183	854-2007	220230	1034-2007	220403
2466-2001	220479	410-2007	220184	855-2007	220231	1036-2007	220404
202-2002	220485	411-2007	220185	857-2007	220361	1039-2007	220405
2477-2002	220150	412-2007	220186	858-2007	220362	1080-2007	220406
2002-2003	220490	413-2007	220187	859-2007	220363	1103-2007	220407
3647-2003	220321	425-2007	220188	860-2007	220364	1106-2007	220408
3519-2004	220486	444-2007	220189	861-2007	220365	1107-2007	220409
1258-2005	220322	455-2007	220190	862-2007	220366	1116-2007	220410
2248-2005	220323	471-2007	220191	863-2007	220367	1142-2007	220411
5999-2005	220324	506-2007	220192	870-2007	220368	1144-2007	220412
57-2006	220151	554-2007	220344	872-2007	220369	1147-2007	220413
682-2006	220152	621-2007	220193	873-2007	220370	1150-2007	220414
1293-2006	220153	624-2007	220345	878-2007	220371	1151-2007	220415
1336-2006	220154	625-2007	220346	879-2007	220372	1152-2007	220416
1760-2006	220325	626-2007	220347	882-2007	220232	1165-2007	220417
1936-2006	220155	628-2007	220194	883-2007	220233	1171-2007	220418
2265-2006	220326	632-2007	220348	886-2007	220234	1203-2007	220419
2275-2006	220156	633-2007	220195	887-2007	220235	1274-2007	220138
2276-2006	220157	638-2007	220349	888-2007	220236	1443-2007	220139
2277-2006	220158	645-2007	220196	890-2007	220237	1444-2007	220140
2278-2006	220327	653-2007	220197	891-2007	220238	1462-2007	220141
2313-2006	220328	666-2007	220350	894-2007	220239	1483-2007	220142
5400-2006	220159	727-2007	220198	896-2007	220240	1527-2007	220143
5811-2006	220329	731-2007	220200	897-2007	220241	1570-2007	220144
5812-2006	220330	737-2007	220201	898-2007	220242	5047-2007	220251
5995-2006	220160	738-2007	220202	899-2007	220243	5057-2007	220420
5997-2006	220331	739-2007	220203	902-2007	220373	5077-2007	220421
5998-2006	220332	746-2007	220204	908-2007	220374	5078-2007	220422
6091-2006	220333	747-2007	220205	909-2007	220375	5102-2007	220423
6092-2006	220334	762-2007	220206	910-2007	220376	5103-2007	220424
6123-2006	220335	763-2007	220207	911-2007	220377	5106-2007	220425
6188-2006	220336	765-2007	220208	912-2007	220378	5108-2007	220426
6189-2006	220337	767-2007	220209	919-2007	220379	5118-2007	220427
6208-2006	220161	774-2007	220210	920-2007	220380	5119-2007	220428
6320-2006	220338	777-2007	220351	921-2007	220381	5128-2007	220429
6321-2006	220339	778-2007	220211	924-2007	220382	5137-2007	220430
6371-2006	220340	779-2007	220212	927-2007	220383	5138-2007	220431
6382-2006	220341	780-2007	220213	929-2007	220384	5162-2007	220432
29-2007	220162	781-2007	220214	930-2007	220385	5174-2007	220433
135-2007	220163	787-2007	220215	931-2007	220386	5177-2007	220434
140-2007	220164	790-2007	220216	935-2007	220387	5196-2007	220435
177-2007	220165	791-2007	220217	939-2007	220388	5198-2007	220436
180-2007	220166	794-2007	220218	947-2007	220389	5199-2007	220252
210-2007	220167	795-2007	220219	967-2007	220244	5208-2007	220253
212-2007	220342	798-2007	220220	968-2007	220245	5209-2007	220254
231-2007	220168	803-2007	220221	969-2007	220246	5210-2007	220255
232-2007	220169	806-2007	220222	970-2007	220247	5211-2007	220256
233-2007	220170	807-2007	220352	972-2007	220248	5232-2007	220145
234-2007	220171	808-2007	220353	976-2007	220249	5241-2007	220257
235-2007	220172	809-2007	220354	978-2007	220250	5246-2007	220258
241-2007	220343	810-2007	220355	980-2007	220390	5247-2007	220259
256-2007	220484	811-2007	220356	981-2007	220391	5248-2007	220260
281-2007	220173	813-2007	220357	1001-2007	220392	5250-2007	220261
297-2007	220174	814-2007	220358	1002-2007	220393	5251-2007	220262
331-2007	220175	815-2007	220359	1003-2007	220394	5254-2007	220263
334-2007	220137	816-2007	220360	1005-2007	220395	5269-2007	220264
343-2007	220176	832-2007	220223	1006-2007	220396	5270-2007	220265
362-2007	220177	841-2007	220224	1008-2007	220397	5271-2007	220266
376-2007	220178	842-2007	220225	1026-2007	220398	5272-2007	220267
400-2007	220179	845-2007	220226	1027-2007	220399	5273-2007	220268
403-2007	220180	849-2007	220227	1030-2007	220400	5278-2007	220269
405-2007	220181	850-2007	220228	1031-2007	220401	5281-2007	220270
407-2007	220182	853-2007	220229	1033-2007	220402	5284-2007	220271

(210)	(111)	(210)	(111)	(210)	(111)	(210)	(111)
5304-2007	220272	5467-2007	220295	5525-2007	220456	5555-2007	220302
5305-2007	220273	5468-2007	220296	5526-2007	220457	5556-2007	220303
5312-2007	220274	5469-2007	220297	5527-2007	220458	5557-2007	220304
5314-2007	220275	5472-2007	220298	5528-2007	220459	5559-2007	220305
5360-2007	220276	5473-2007	220438	5529-2007	220460	5560-2007	220306
5361-2007	220277	5476-2007	220439	5530-2007	220461	5565-2007	220307
5382-2007	220278	5477-2007	220299	5531-2007	220462	5566-2007	220308
5383-2007	220279	5479-2007	220440	5532-2007	220463	5567-2007	220309
5389-2007	220280	5483-2007	220441	5533-2007	220464	5568-2007	220310
5390-2007	220281	5484-2007	220442	5534-2007	220465	5569-2007	220311
5391-2007	220282	5495-2007	220443	5535-2007	220466	5587-2007	220312
5393-2007	220283	5496-2007	220444	5536-2007	220467	5588-2007	220313
5394-2007	220284	5499-2007	220445	5537-2007	220468	5602-2007	220314
5397-2007	220285	5501-2007	220446	5538-2007	220469	5603-2007	220315
5398-2007	220286	5503-2007	220447	5539-2007	220470	5688-2007	220316
5400-2007	220287	5504-2007	220448	5540-2007	220471	5734-2007	220317
5405-2007	220288	5511-2007	220449	5541-2007	220472	5755-2007	220318
5436-2007	220289	5512-2007	220450	5542-2007	220473	5756-2007	220319
5437-2007	220290	5513-2007	220451	5544-2007	220474	5822-2007	220146
5461-2007	220291	5515-2007	220452	5546-2007	220475	5942-2007	220147
5462-2007	220292	5516-2007	220453	5547-2007	220476	5943-2007	220148
5463-2007	220293	5520-2007	220454	5552-2007	220300	5957-2007	220149
5465-2007	220294	5524-2007	220455	5554-2007	220301		

**(111) 220137**

(151) 10.1.2008  
 (180) 16.2.2017  
 (210) 334-2007  
 (220) 16.2.2007  
 (442) 4.10.2007  
 (732) Valárik Kamil, Školská 747/22, 924 00 Galanta, SK;  
 (740) Porubčan Róbert, Ing., Ivanka pri Dunaji, SK;

**(111) 220138**

(151) 10.1.2008  
 (180) 16.7.2017  
 (210) 1274-2007  
 (220) 16.7.2007  
 (442) 4.10.2007  
 (732) UCE Trust, s. r. o., Halalovka 2370/5, 911 08 Trenčín, SK;

**(111) 220139**

(151) 10.1.2008  
 (180) 2.8.2017  
 (210) 1443-2007  
 (220) 2.8.2007  
 (442) 4.10.2007  
 (732) KRONOSPAN SK s. r. o., Bardejovská 24, 080 01 Prešov, SK;  
 (740) Tomko Ľubomír, Ing., Hanušovce, SK;

**(111) 220140**

(151) 10.1.2008  
 (180) 2.8.2017  
 (210) 1444-2007  
 (220) 2.8.2007  
 (442) 4.10.2007  
 (732) KRONOSPAN SK s. r. o., Bardejovská 24, 080 01 Prešov, SK;  
 (740) Tomko Ľubomír, Ing., Hanušovce, SK;

**(111) 220141**

(151) 10.1.2008  
 (180) 7.8.2017  
 (210) 1462-2007  
 (220) 7.8.2007  
 (442) 4.10.2007  
 (732) Jarošinec Andrej, Ing., Tupolevova 16, 851 01 Bratislava, SK;

**(111) 220142**

(151) 10.1.2008  
 (180) 12.8.2017  
 (210) 1483-2007  
 (220) 12.8.2007  
 (442) 4.10.2007  
 (732) Jakubcová Zuzana, 1. mája 74, 053 01 Harichovce, SK;

**(111) 220143**

(151) 10.1.2008  
 (180) 20.8.2017  
 (210) 1527-2007  
 (220) 20.8.2007  
 (442) 4.10.2007  
 (732) Star Capital Finance, s.r.o., Miletičova 23, 821 09 Bratislava, SK;  
 (740) Škorec Miloš, Mgr., Bratislava, SK;

**(111) 220144**

(151) 10.1.2008  
 (180) 23.8.2017  
 (210) 1570-2007  
 (220) 23.8.2007  
 (442) 4.10.2007  
 (732) COLUMBA, s. r. o., Kladnianska 29, 821 05 Bratislava, SK;  
 (740) Ďurica Ján, Ing., Považská Bystrica, SK;

**(111) 220145**

(151) 10.1.2008  
 (180) 5.3.2017  
 (210) 5232-2007  
 (220) 5.3.2007  
 (442) 4.10.2007  
 (732) Motor-Car Bratislava, spol. s r.o., Tuhovská 5, 831 07 Bratislava, SK;  
 (740) Porubčan Róbert, Ing., Ivanka pri Dunaji, SK;

**(111) 220146**

(151) 10.1.2008  
 (180) 17.7.2017  
 (210) 5822-2007  
 (220) 17.7.2007  
 (442) 4.10.2007  
 (732) S PoweR export - import, s. r. o., Pečnianska 31, 851 01 Bratislava, SK;  
 (740) Kováčik Štefan, Ing., Bratislava, SK;

**(111) 220147**

(151) 10.1.2008  
 (180) 8.8.2017  
 (210) 5942-2007  
 (220) 8.8.2007  
 (442) 4.10.2007  
 (732) QBSW, a. s., Prievozská 6, 821 09 Bratislava, SK;  
 (740) Litvákova Edita, Ing., Bratislava, SK;

**(111) 220148**

(151) 10.1.2008  
 (180) 8.8.2017  
 (210) 5943-2007  
 (220) 8.8.2007  
 (442) 4.10.2007  
 (732) QBSW, a. s., Prievozská 6, 821 09 Bratislava, SK;  
 (740) Litvákova Edita, Ing., Bratislava, SK;

**(111) 220149**

(151) 10.1.2008  
 (180) 14.8.2017  
 (210) 5957-2007  
 (220) 14.8.2007  
 (442) 4.10.2007  
 (732) Lingua Leader, s.r.o., Hviezdna 14/26, 945 01 Komárno, SK;  
 (740) Porubčan Róbert, Ing., Ivanka pri Dunaji, SK;

**(111) 220150**

(151) 11.1.2008  
 (180) 27.8.2012  
 (210) 2477-2002  
 (220) 27.8.2002  
 (442) 4.10.2007  
 (732) ConocoPhillips Company, 600 North Dairy Ashford, Houston, Texas 77079-1175, US;  
 (740) PATENTSERVIS BRATISLAVA, a. s., Bratislava, SK;

**(111) 220151**

(151) 11.1.2008  
 (180) 11.1.2016  
 (210) 57-2006  
 (220) 11.1.2006  
 (442) 4.10.2007  
 (732) ESO Euroškola-Slovensko, spol. s r. o. Prešov, Volgogradská 13, 080 01 Prešov, SK;

**(111) 220152**

(151) 11.1.2008  
 (180) 7.4.2016  
 (210) 682-2006  
 (220) 7.4.2006  
 (442) 4.10.2007  
 (732) Mikuláš Santner - FLASH, Jeruzalemská 44, 917 01 Trnava, SK;  
 (740) Porubčan Róbert, Ing., Ivanka pri Dunaji, SK;

**(111) 220153**

(151) 11.1.2008  
 (180) 17.7.2016  
 (210) 1293-2006  
 (220) 17.7.2006  
 (442) 4.10.2007  
 (732) DATALAN, a. s., Plynárenská 7/B, 821 09 Bratislava, SK;

**(111) 220154**

(151) 11.1.2008  
 (180) 21.7.2016  
 (210) 1336-2006  
 (220) 21.7.2006  
 (442) 4.10.2007  
 (732) L & Š s. r. o., Novozámocká 199, 949 05 Nitra, SK;  
 (740) Máčajová Mária, Ing., Nitra, SK;

**(111) 220155**

(151) 11.1.2008  
 (180) 26.10.2016  
 (210) 1936-2006  
 (220) 26.10.2006  
 (442) 4.10.2007  
 (732) EuroPair, s. r. o., Mickiewiczova 4, 816 35 Bratislava, SK;

**(111) 220156**

(151) 11.1.2008  
 (180) 11.12.2016  
 (210) 2275-2006  
 (220) 11.12.2006  
 (442) 4.10.2007  
 (732) MedaPreX, s. r. o., Truhlářská 27/1518, 110 00 Praha, CZ;  
 (740) Fajnorová Mária, Ing., Bratislava, SK;

**(111) 220157**

(151) 11.1.2008  
(180) 11.12.2016  
(210) 2276-2006  
(220) 11.12.2006  
(442) 4.10.2007  
(732) MedaPreX, s. r. o., Truhlářská 27/1518, 110 00 Praha, CZ;  
(740) Fajnorová Mária, Ing., Bratislava, SK;

---

**(111) 220158**

(151) 11.1.2008  
(180) 11.12.2016  
(210) 2277-2006  
(220) 11.12.2006  
(442) 4.10.2007  
(732) MedaPreX, s. r. o., Truhlářská 27/1518, 110 00 Praha, CZ;  
(740) Fajnorová Mária, Ing., Bratislava, SK;

---

**(111) 220159**

(151) 11.1.2008  
(180) 5.4.2016  
(210) 5400-2006  
(220) 5.4.2006  
(442) 4.10.2007  
(732) Raslavský František, Miletičova 68, 821 09 Bratislava, SK;  
(740) Holoubková Mária, Ing., Bratislava, SK;

---

**(111) 220160**

(151) 11.1.2008  
(180) 30.8.2016  
(210) 5995-2006  
(220) 30.8.2006  
(442) 4.10.2007  
(732) OMEGA PLUS, spol. s r. o., Jelšová 11, 831 01 Bratislava, SK;

---

**(111) 220161**

(151) 11.1.2008  
(180) 20.10.2016  
(210) 6208-2006  
(220) 20.10.2006  
(442) 4.10.2007  
(732) DIVIDEND MANUFACTURING, a. s., Tabaková 1, 969 01 Banská Štiavnica, SK;  
(740) Juran Svetozár, JUDr., Bratislava, SK;

---

**(111) 220162**

(151) 11.1.2008  
(180) 9.1.2017  
(210) 29-2007  
(220) 9.1.2007  
(442) 4.10.2007  
(732) Esprit s. r. o., Pletiariska 2, 969 01 Banská Štiavnica, SK;  
(740) Belička Ivan, Ing., Banská Bystrica, SK;

---

**(111) 220163**

(151) 11.1.2008  
(180) 22.1.2017  
(210) 135-2007  
(220) 22.1.2007  
(442) 4.10.2007  
(732) VUKOV EXTRA, a. s., Volgogradská 13/A, 080 01 Prešov, SK;

---

**(111) 220164**

(151) 11.1.2008  
(180) 22.1.2017  
(210) 140-2007  
(220) 22.1.2007  
(442) 4.10.2007  
(732) Mead Johnson & Company, a Delaware Corporation, 2400 West Lloyd Expressway, Evansville, Indiana 47721, US;  
(740) Brichtová Tatiana, JUDr., Bratislava, SK;

---

**(111) 220165**

(151) 11.1.2008  
(180) 26.1.2017  
(210) 177-2007  
(220) 26.1.2007  
(442) 4.10.2007  
(732) Miklošková Marcela, Mgr., Piešťanská 7, 831 02 Bratislava, SK;

---

**(111) 220166**

(151) 11.1.2008  
(180) 29.1.2017  
(210) 180-2007  
(220) 29.1.2007  
(442) 4.10.2007  
(732) Čejková Jana, Mgr., Janovská 393, 109 00 Praha, CZ;  
(740) Kajabová Monika, JUDr., Bratislava, SK;

---

**(111) 220167**

(151) 11.1.2008  
(180) 1.2.2017  
(210) 210-2007  
(220) 1.2.2007  
(442) 4.10.2007  
(732) Daně raz dva s. r. o., Na Jahodách 1291, 148 00 Praha, CZ;  
(740) Beleščák Ladislav, Ing., Piešťany, SK;

---

**(111) 220168**

(151) 11.1.2008  
(180) 5.2.2017  
(210) 231-2007  
(220) 5.2.2007  
(442) 4.10.2007  
(732) FORZA, a. s., Skuteckého 23, 974 01 Banská Bystrica, SK;  
(740) Bachratá Magdaléna, Mgr., Bratislava, SK;

---



**(111) 220169**

(151) 11.1.2008  
 (180) 5.2.2017  
 (210) 232-2007  
 (220) 5.2.2007  
 (442) 4.10.2007  
 (732) FORZA, a. s., Skuteckého 23, 974 01 Banská Bystrica, SK;  
 (740) Bachratá Magdaléna, Mgr., Bratislava, SK;

**(111) 220170**

(151) 11.1.2008  
 (180) 5.2.2017  
 (210) 233-2007  
 (220) 5.2.2007  
 (442) 4.10.2007  
 (732) FORZA, a. s., Skuteckého 23, 974 01 Banská Bystrica, SK;  
 (740) Bachratá Magdaléna, Mgr., Bratislava, SK;

**(111) 220171**

(151) 11.1.2008  
 (180) 5.2.2017  
 (210) 234-2007  
 (220) 5.2.2007  
 (442) 4.10.2007  
 (732) FORZA, a. s., Skuteckého 23, 974 01 Banská Bystrica, SK;  
 (740) Bachratá Magdaléna, Mgr., Bratislava, SK;

**(111) 220172**

(151) 11.1.2008  
 (180) 5.2.2017  
 (210) 235-2007  
 (220) 5.2.2007  
 (442) 4.10.2007  
 (732) FORZA, a. s., Skuteckého 23, 974 01 Banská Bystrica, SK;  
 (740) Bachratá Magdaléna, Mgr., Bratislava, SK;

**(111) 220173**

(151) 11.1.2008  
 (180) 9.2.2017  
 (210) 281-2007  
 (220) 9.2.2007  
 (442) 4.10.2007  
 (732) ANASYS, spol. s r. o., Murgaša 36/14, 971 01 Prievidza, SK;  
 (740) Gažík Igor, JUDr., Prievidza, SK;

**(111) 220174**

(151) 11.1.2008  
 (180) 12.2.2017  
 (210) 297-2007  
 (220) 12.2.2007  
 (442) 4.10.2007  
 (732) Šedivý Oto, Ing., Partizánska 6, 911 01 Trenčín, SK;

**(111) 220175**

(151) 11.1.2008  
 (180) 16.2.2017  
 (210) 331-2007  
 (220) 16.2.2007  
 (310) 444484  
 (320) 16.1.2007  
 (330) CZ  
 (442) 4.10.2007  
 (732) AVEX systems s. r. o., Písnické zahrady 441, 142 00 Praha, CZ;  
 (740) Neuschl Vladimír, Mgr. Ing., Bratislava, SK;

**(111) 220176**

(151) 11.1.2008  
 (180) 19.2.2017  
 (210) 343-2007  
 (220) 19.2.2007  
 (442) 4.10.2007  
 (732) GENERAL ENGINEERING spol. s r. o., Kolonka 304, 020 55 Lazy pod Makytou, SR;  
 (740) Rehák Marek, Topoľčany, SK;

**(111) 220177**

(151) 11.1.2008  
 (180) 21.2.2017  
 (210) 362-2007  
 (220) 21.2.2007  
 (442) 4.10.2007  
 (732) Kostka Boris, Mgr., Hurbanova 2289, 022 01 Čadca, SK;

**(111) 220178**

(151) 11.1.2008  
 (180) 23.2.2017  
 (210) 376-2007  
 (220) 23.2.2007  
 (442) 4.10.2007  
 (732) Kubík Peter, Ing., ARMPEK, Šrobárova 2664/22, 058 01 Poprad, SK;

**(111) 220179**

(151) 11.1.2008  
 (180) 28.2.2017  
 (210) 400-2007  
 (220) 28.2.2007  
 (442) 4.10.2007  
 (732) Knop Róbert, EXPRES FINANCE, M.R. Štefánika 988/12, 010 01 Žilina, SK;  
 (740) Knopová Zuzana, Žilina, SK;

**(111) 220180**

(151) 11.1.2008  
 (180) 28.2.2017  
 (210) 403-2007  
 (220) 28.2.2007  
 (442) 4.10.2007  
 (732) WAY INDUSTRY, a. s. Krupina, Priemyselňa 937/4, 963 01 Krupina, SK;  
 (740) Regina Ivan, Ing., Košice, SK;

**(111) 220181**

(151) 11.1.2008  
(180) 28.2.2017  
(210) 405-2007  
(220) 28.2.2007  
(442) 4.10.2007  
(732) WAY INDUSTRY, a. s. Krupina, Priemysel-  
ná 937/4, 963 01 Krupina, SK;  
(740) Regina Ivan, Ing., Košice, SK;

---

**(111) 220182**

(151) 11.1.2008  
(180) 28.2.2017  
(210) 407-2007  
(220) 28.2.2007  
(442) 4.10.2007  
(732) WAY INDUSTRY, a. s. Krupina, Priemysel-  
ná 937/4, 963 01 Krupina, SK;  
(740) Regina Ivan, Ing., Košice, SK;

---

**(111) 220183**

(151) 11.1.2008  
(180) 28.2.2017  
(210) 409-2007  
(220) 28.2.2007  
(442) 4.10.2007  
(732) WAY INDUSTRY, a. s. Krupina, Priemysel-  
ná 937/4, 963 01 Krupina, SK;  
(740) Regina Ivan, Ing., Košice, SK;

---

**(111) 220184**

(151) 11.1.2008  
(180) 28.2.2017  
(210) 410-2007  
(220) 28.2.2007  
(442) 4.10.2007  
(732) WAY INDUSTRY, a. s. Krupina, Priemysel-  
ná 937/4, 963 01 Krupina, SK;  
(740) Regina Ivan, Ing., Košice, SK;

---

**(111) 220185**

(151) 11.1.2008  
(180) 28.2.2017  
(210) 411-2007  
(220) 28.2.2007  
(442) 4.10.2007  
(732) WAY INDUSTRY, a. s. Krupina, Priemysel-  
ná 937/4, 963 01 Krupina, SK;  
(740) Regina Ivan, Ing., Košice, SK;

---

**(111) 220186**

(151) 11.1.2008  
(180) 28.2.2017  
(210) 412-2007  
(220) 28.2.2007  
(442) 4.10.2007  
(732) WAY INDUSTRY, a. s. Krupina, Priemysel-  
ná 937/4, 963 01 Krupina, SK;  
(740) Regina Ivan, Ing., Košice, SK;

---

**(111) 220187**

(151) 11.1.2008  
(180) 28.2.2017  
(210) 413-2007  
(220) 28.2.2007  
(442) 4.10.2007  
(732) WAY INDUSTRY, a. s. Krupina, Priemysel-  
ná 937/4, 963 01 Krupina, SK;  
(740) Regina Ivan, Ing., Košice, SK;

---

**(111) 220188**

(151) 11.1.2008  
(180) 1.3.2017  
(210) 425-2007  
(220) 1.3.2007  
(442) 4.10.2007  
(732) SALVE GROUP SK, a. s., Plynárenská 7/A, 824 60  
Bratislava, SK;  
(740) Harvan Ladislav, Ing. Bc., Bratislava, SK;

---

**(111) 220189**

(151) 11.1.2008  
(180) 5.3.2017  
(210) 444-2007  
(220) 5.3.2007  
(442) 4.10.2007  
(732) ST. NICOLAUS - trade, a. s., Ružová dolina 6,  
821 08 Bratislava, SK;  
(740) Ondruš Ján, JUDr., Bratislava, SK;

---

**(111) 220190**

(151) 11.1.2008  
(180) 6.3.2017  
(210) 455-2007  
(220) 6.3.2007  
(442) 4.10.2007  
(732) TV TIP, a. s., Jašíkova 2, 821 03 Bratislava, SK;  
(740) Bachratá Magdaléna, Mgr., Bratislava, SK;

---

**(111) 220191**

(151) 11.1.2008  
(180) 6.3.2017  
(210) 471-2007  
(220) 6.3.2007  
(442) 4.10.2007  
(732) Havalda Rastislav, Šumperská 39/1, 971 01 Prie-  
vidza, SK; Havalďová Miroslava, Šumperská 39/1,  
971 01 Prievidza, SK;

---

**(111) 220192**

(151) 11.1.2008  
(180) 12.3.2017  
(210) 506-2007  
(220) 12.3.2007  
(442) 4.10.2007  
(732) ABAXA spol. s r. o., Ciglianska cesta 3, 971 01  
Prievidza, SK;

---

**(111) 220193**

(151) 11.1.2008  
 (180) 30.3.2017  
 (210) 621-2007  
 (220) 30.3.2007  
 (442) 4.10.2007  
 (732) Natural Tex CZ s. r. o., Kolbenova 159/7, 190 00 Praha, CZ;  
 (740) Hörmannová Zuzana, Ing., Bratislava, SK;

**(111) 220194**

(151) 11.1.2008  
 (180) 30.4.2014  
 (210) 628-2007  
 (220) 30.4.2004  
 (442) 4.10.2007  
 (732) BGC Partners, L. P., 135 East 57th Street, New York, New York 10022, US;

**(111) 220195**

(151) 11.1.2008  
 (180) 20.1.2013  
 (210) 633-2007  
 (220) 20.1.2003  
 (442) 4.10.2007  
 (732) BEDUCO, naamloze venootschap, Wasserijstraat 25, 2900 Schoten, BE;  
 (740) Mešková Viera, Ing., Bratislava, SK;

**(111) 220196**

(151) 11.1.2008  
 (180) 4.4.2017  
 (210) 645-2007  
 (220) 4.4.2007  
 (442) 4.10.2007  
 (732) LINEU, s. r. o., Františkánska 5, 040 01 Košice, SK;  
 (740) Belička Ivan, Ing., Banská Bystrica, SK;

**(111) 220197**

(151) 11.1.2008  
 (180) 5.4.2017  
 (210) 653-2007  
 (220) 5.4.2007  
 (442) 4.10.2007  
 (732) ELASTIK s. r. o., Šelpice 252, 919 09 Bohdanovce, SK;

**(111) 220198**

(151) 11.1.2008  
 (180) 19.4.2017  
 (210) 727-2007  
 (220) 19.4.2007  
 (442) 4.10.2007  
 (732) INEX spol. s ruč. obmedz., Kopčianska 82/A, 851 01 Bratislava, SK;

**(111) 220200**

(151) 11.1.2008  
 (180) 20.4.2017  
 (210) 731-2007  
 (220) 20.4.2007  
 (442) 4.10.2007

(732) Občianske združenie Výchova - Veda - Vzdelávanie - Výskum, Podjavorinská 1, 811 09 Bratislava, SK;  
 (740) Česla Peter, Mgr., Košice, SK;

**(111) 220201**

(151) 11.1.2008  
 (180) 20.4.2017  
 (210) 737-2007  
 (220) 20.4.2007  
 (442) 4.10.2007  
 (732) Pivovary Topvar, a. s., Krušovská 2092, 955 14 Topoľčany, SK;  
 (740) Beleščák Ladislav, Ing., Piešťany, SK;

**(111) 220202**

(151) 11.1.2008  
 (180) 20.4.2017  
 (210) 738-2007  
 (220) 20.4.2007  
 (442) 4.10.2007  
 (732) Pivovary Topvar, a. s., Krušovská 2092, 955 14 Topoľčany, SK;  
 (740) Beleščák Ladislav, Ing., Piešťany, SK;

**(111) 220203**

(151) 11.1.2008  
 (180) 20.4.2017  
 (210) 739-2007  
 (220) 20.4.2007  
 (442) 4.10.2007  
 (732) Pivovary Topvar, a. s., Krušovská 2092, 955 14 Topoľčany, SK;  
 (740) Beleščák Ladislav, Ing., Piešťany, SK;

**(111) 220204**

(151) 11.1.2008  
 (180) 23.4.2017  
 (210) 746-2007  
 (220) 23.4.2007  
 (442) 4.10.2007  
 (732) V & M s. r. o., Haanova 39, 851 04 Bratislava, SK;

**(111) 220205**

(151) 11.1.2008  
 (180) 23.4.2017  
 (210) 747-2007  
 (220) 23.4.2007  
 (442) 4.10.2007  
 (732) BIOFARM, Sp. z o.o., Ul. Walbrzyska No. 13, 60-198 Poznań, PL;  
 (740) Belička Ivan, Ing., Banská Bystrica, SK;

**(111) 220206**

(151) 11.1.2008  
 (180) 25.4.2017  
 (210) 762-2007  
 (220) 25.4.2007  
 (442) 4.10.2007  
 (732) EVROFIN Int. spol. s r. o., Sienkiewiczova 2, 400 11 Ústí nad Labem, CZ;  
 (740) Máčajová Mária, Ing., Nitra, SK;

**(111) 220207**

(151) 11.1.2008  
(180) 25.4.2017  
(210) 763-2007  
(220) 25.4.2007  
(442) 4.10.2007  
(732) Reháč Marek, Stummerova 371/54, 955 01 Topoľčany, SK;

---

**(111) 220208**

(151) 11.1.2008  
(180) 25.4.2017  
(210) 765-2007  
(220) 25.4.2007  
(442) 4.10.2007  
(732) Sedlák Jozef, Ing., Átriová 5, 080 01 Prešov, SK;

---

**(111) 220209**

(151) 11.1.2008  
(180) 25.4.2017  
(210) 767-2007  
(220) 25.4.2007  
(442) 4.10.2007  
(732) Mitanová Alena, Hodžova 1489/39, 911 01 Trenčín, SK;  
(740) Kubínyiová Denisa, JUDr., Trenčín, SK;

---

**(111) 220210**

(151) 11.1.2008  
(180) 26.4.2017  
(210) 774-2007  
(220) 26.4.2007  
(442) 4.10.2007  
(732) Ilašenko Rastislav, Kyjevská 26, 048 01 Rožňava, SK;

---

**(111) 220211**

(151) 11.1.2008  
(180) 26.4.2017  
(210) 778-2007  
(220) 26.4.2007  
(442) 4.10.2007  
(732) Miko Peter, Rožňavská 13, 041 01 Košice, SK;  
(740) Belička Ivan, Ing., Banská Bystrica, SK;

---

**(111) 220212**

(151) 11.1.2008  
(180) 26.4.2017  
(210) 779-2007  
(220) 26.4.2007  
(442) 4.10.2007  
(732) OZETA NEO, a. s., Veľkomoravská 9, 911 05 Trenčín, SK;

---

**(111) 220213**

(151) 11.1.2008  
(180) 26.4.2017  
(210) 780-2007  
(220) 26.4.2007  
(442) 4.10.2007  
(732) MILaM spol. s r. o., Národná trieda 31, 040 01 Košice, SK;

---

**(111) 220214**

(151) 11.1.2008  
(180) 26.4.2017  
(210) 781-2007  
(220) 26.4.2007  
(442) 4.10.2007  
(732) WILD West Store KFT, Szölö utca 84, 1032 Budapest, HU;  
(740) Ivančo, Rigo & Kukura s. r. o., Košice, SK;

---

**(111) 220215**

(151) 11.1.2008  
(180) 27.4.2017  
(210) 787-2007  
(220) 27.4.2007  
(442) 4.10.2007  
(732) Tatraľan, s. r. o., Michalská 18, 060 01 Kežmarok, SK;

---

**(111) 220216**

(151) 11.1.2008  
(180) 30.4.2017  
(210) 790-2007  
(220) 30.4.2007  
(442) 4.10.2007  
(732) Agentúra Ministerstva školstva pre štrukturálne fondy EÚ, Hanulova 5/B, 841 01 Bratislava, SK;

---

**(111) 220217**

(151) 11.1.2008  
(180) 30.4.2017  
(210) 791-2007  
(220) 30.4.2007  
(442) 4.10.2007  
(732) Agentúra Ministerstva školstva pre štrukturálne fondy EÚ, Hanulova 5/B, 841 01 Bratislava, SK;

---

**(111) 220218**

(151) 11.1.2008  
(180) 30.4.2017  
(210) 794-2007  
(220) 30.4.2007  
(442) 4.10.2007  
(732) Kerametal, akciová spoločnosť, Bratislava, Jašíkova 2, 826 05 Bratislava, SK;  
(740) Lobodová Dagmar, Ing., Košice, SK;

---

**(111) 220219**

(151) 11.1.2008  
(180) 30.4.2017  
(210) 795-2007  
(220) 30.4.2007  
(442) 4.10.2007  
(732) Kerametal, akciová spoločnosť, Bratislava, Jašíkova 2, 826 05 Bratislava, SK;  
(740) Lobodová Dagmar, Ing., Košice, SK;

---

**(111) 220220**

(151) 11.1.2008  
 (180) 30.4.2017  
 (210) 798-2007  
 (220) 30.4.2007  
 (442) 4.10.2007  
 (732) UNION COSMETIC s. r. o., Václavské náměstí 28  
 čp. 785, 110 00 Praha, CZ;  
 (740) Kubínyi Peter, Bc., Trenčín, SK;

**(111) 220221**

(151) 11.1.2008  
 (180) 2.5.2017  
 (210) 803-2007  
 (220) 2.5.2007  
 (442) 4.10.2007  
 (732) VACULIK ADVERTISING, s. r. o., Odbojárov 1,  
 831 04 Bratislava, SK;

**(111) 220222**

(151) 11.1.2008  
 (180) 2.5.2017  
 (210) 806-2007  
 (220) 2.5.2007  
 (442) 4.10.2007  
 (732) BEJANÉVE s. r. o., Kammerhofská 2, 969 01  
 Banská Štiavnica, SK;

**(111) 220223**

(151) 11.1.2008  
 (180) 9.5.2017  
 (210) 832-2007  
 (220) 9.5.2007  
 (442) 4.10.2007  
 (732) Esprit s. r. o., Pletiariska 2, 969 01 Banská Štiav-  
 nica, SK;  
 (740) Belička Ivan, Ing., Banská Bystrica, SK;

**(111) 220224**

(151) 11.1.2008  
 (180) 11.5.2017  
 (210) 841-2007  
 (220) 11.5.2007  
 (442) 4.10.2007  
 (732) STAVOS, s. r. o., Štefánikova 4, 071 01 Micha-  
 lovce, SK;

**(111) 220225**

(151) 11.1.2008  
 (180) 11.5.2017  
 (210) 842-2007  
 (220) 11.5.2007  
 (442) 4.10.2007  
 (732) ZLATÁ STUDŇA, s. r. o., Široké 631, 082 37  
 Široké, SK;

**(111) 220226**

(151) 11.1.2008  
 (180) 11.5.2017  
 (210) 845-2007  
 (220) 11.5.2007  
 (442) 4.10.2007

(732) SHANGHAI SILK GROUP CO., LTD., No. 1500,  
 Shijidadao, Pudong New Area, 200021 Shanghai, CN;  
 (740) Kajabová Monika, JUDr., Bratislava, SK;

**(111) 220227**

(151) 11.1.2008  
 (180) 14.5.2017  
 (210) 849-2007  
 (220) 14.5.2007  
 (442) 4.10.2007  
 (732) BALKANCAR SLOVAKIA, s. r. o., Bátovce 233,  
 935 03 Bátovce, SK;

**(111) 220228**

(151) 11.1.2008  
 (180) 14.5.2017  
 (210) 850-2007  
 (220) 14.5.2007  
 (442) 4.10.2007  
 (732) EURO DELTA spol. s r. o., Staviteľská 3, 831 04  
 Bratislava, SK;  
 (740) Danko Andrej, JUDr., Bratislava, SK;

**(111) 220229**

(151) 11.1.2008  
 (180) 14.5.2017  
 (210) 853-2007  
 (220) 14.5.2007  
 (442) 4.10.2007  
 (732) InLaw, s. r. o., Račianska 22/A, 831 02 Bratisla-  
 va, SK;

**(111) 220230**

(151) 11.1.2008  
 (180) 14.5.2017  
 (210) 854-2007  
 (220) 14.5.2007  
 (442) 4.10.2007  
 (732) MARKÍZA - SLOVAKIA, spol. s r. o., Brati-  
 slavská 1/a, 843 56 Bratislava - Záhorská Bystri-  
 ca, SK;  
 (740) Fajnorová Mária, Ing., Bratislava, SK;

**(111) 220231**

(151) 11.1.2008  
 (180) 14.5.2017  
 (210) 855-2007  
 (220) 14.5.2007  
 (442) 4.10.2007  
 (732) VH TECH, družstvo, Košeca 8, 018 64 Košeca, SK;  
 (740) Porubčan Róbert, Ing., Ivanka pri Dunaji, SK;

**(111) 220232**

(151) 11.1.2008  
 (180) 17.5.2017  
 (210) 882-2007  
 (220) 17.5.2007  
 (442) 4.10.2007  
 (732) DeLUX - SM, s. r. o., 1. mája 939, 952 01 Vrab-  
 le, SK;  
 (740) Beleščák Ladislav, Ing., Piešťany, SK;

**(111) 220233**

(151) 11.1.2008  
(180) 17.5.2017  
(210) 883-2007  
(220) 17.5.2007  
(442) 4.10.2007  
(732) DeLUX - SM, s. r. o., 1. mája 939, 952 01 Vráb-  
le, SK;  
(740) Beleščák Ladislav, Ing., Piešťany, SK;

---

**(111) 220234**

(151) 11.1.2008  
(180) 18.5.2017  
(210) 886-2007  
(220) 18.5.2007  
(442) 4.10.2007  
(732) 3COM - GTN Hydraulics s. r. o., Andreja Kmeťa 19,  
036 01 Martin, SK;

---

**(111) 220235**

(151) 11.1.2008  
(180) 18.5.2017  
(210) 887-2007  
(220) 18.5.2007  
(442) 4.10.2007  
(732) Duna Holding, s. r. o., Riečna 2, 811 02 Bratisla-  
va, SK;  
(740) Neuschl Vladimír, Mgr. Ing., Bratislava, SK;

---

**(111) 220236**

(151) 11.1.2008  
(180) 18.5.2017  
(210) 888-2007  
(220) 18.5.2007  
(442) 4.10.2007  
(732) Grído architekti, s. r. o., Sobotské námestie 1769/41,  
058 01 Poprad - Spišská Sobota, SK;  
(740) Porubčan Róbert, Ing., Ivanka pri Dunaji, SK;

---

**(111) 220237**

(151) 11.1.2008  
(180) 21.5.2017  
(210) 890-2007  
(220) 21.5.2007  
(442) 4.10.2007  
(732) Slovenská servisná a projektová spol. s r. o., Hum-  
melova 8, 811 03 Bratislava, SK;

---

**(111) 220238**

(151) 11.1.2008  
(180) 21.5.2017  
(210) 891-2007  
(220) 21.5.2007  
(442) 4.10.2007  
(732) ORAVA - STAV spol. s r. o., Obchodná 62, 811 06  
Bratislava, SK;

---

**(111) 220239**

(151) 11.1.2008  
(180) 21.5.2017  
(210) 894-2007  
(220) 21.5.2007  
(442) 4.10.2007  
(732) ORAVA - STAV, spol. s r. o., Obchodná 62, 811 02  
Bratislava, SK;

---

**(111) 220240**

(151) 11.1.2008  
(180) 21.5.2017  
(210) 896-2007  
(220) 21.5.2007  
(442) 4.10.2007  
(732) MWH. k. s., Podháj 133, 841 03 Bratislava, SK;  
(740) Plačko Zdeno, MWH, k. s., Bratislava, SK;

---

**(111) 220241**

(151) 11.1.2008  
(180) 21.5.2017  
(210) 897-2007  
(220) 21.5.2007  
(442) 4.10.2007  
(732) MWH. k. s., Podháj 133, 841 03 Bratislava, SK;  
(740) Plačko Zdeno, MWH, k. s., Bratislava, SK;

---

**(111) 220242**

(151) 11.1.2008  
(180) 21.5.2017  
(210) 898-2007  
(220) 21.5.2007  
(442) 4.10.2007  
(732) ORAVA - STAV spol. s r. o., Obchodná 62, 811 06  
Bratislava, SK;

---

**(111) 220243**

(151) 11.1.2008  
(180) 21.5.2017  
(210) 899-2007  
(220) 21.5.2007  
(442) 4.10.2007  
(732) Šeba Peter, Mgr., Štefánikova 828/10, 020 01  
Púchov, SK;

---

**(111) 220244**

(151) 11.1.2008  
(180) 31.5.2017  
(210) 967-2007  
(220) 31.5.2007  
(442) 4.10.2007  
(732) Adel Lili, Jamnického 1/A, 841 05 Bratislava, SK;

---

**(111) 220245**

(151) 11.1.2008  
(180) 31.5.2017  
(210) 968-2007  
(220) 31.5.2007  
(442) 4.10.2007  
(732) SCORP, spol. s r. o., Jaroslawská 7, 071 01 Mi-  
chalovce, SK;

---

**(111) 220246**

(151) 11.1.2008  
 (180) 31.5.2017  
 (210) 969-2007  
 (220) 31.5.2007  
 (442) 4.10.2007  
 (732) Media-net spol. s r. o., Obchodná 62, 811 06 Bratislava, SK;

**(111) 220247**

(151) 11.1.2008  
 (180) 31.5.2017  
 (210) 970-2007  
 (220) 31.5.2007  
 (442) 4.10.2007  
 (732) Media-net spol. s r. o., Obchodná 62, 811 06 Bratislava, SK;

**(111) 220248**

(151) 11.1.2008  
 (180) 31.5.2017  
 (210) 972-2007  
 (220) 31.5.2007  
 (442) 4.10.2007  
 (732) Pivovary Topvar, a. s., Krušovská 2092, 955 14 Topoľčany, SK;  
 (740) Beleščák Ladislav, Ing., Piešťany, SK;

**(111) 220249**

(151) 11.1.2008  
 (180) 1.6.2017  
 (210) 976-2007  
 (220) 1.6.2007  
 (442) 4.10.2007  
 (732) STIRILAB, s. r. o., Továrnská 2, 976 31 Vlkanová, SK;  
 (740) Belička Ivan, Ing., Banská Bystrica, SK;

**(111) 220250**

(151) 11.1.2008  
 (180) 1.6.2017  
 (210) 978-2007  
 (220) 1.6.2007  
 (442) 4.10.2007  
 (732) Kazda Mário, Sihot' 175, 019 01 Ilava, SK; Cyprian Michal, Partizánska 1284/26, 018 41 Dubnica nad Váhom, SK;  
 (740) Bačík Kvetoslav, Ing., Nová Dubnica, SK;

**(111) 220251**

(151) 11.1.2008  
 (180) 16.1.2017  
 (210) 5047-2007  
 (220) 16.1.2007  
 (442) 4.10.2007  
 (732) J.S.W. Parts Pty. Ltd., Unit A10/2A Westall Road, Clayton Victoria 3168, AU;  
 (740) Čechvalová Dagmar, Bratislava, SK;

**(111) 220252**

(151) 11.1.2008  
 (180) 27.2.2017  
 (210) 5199-2007  
 (220) 27.2.2007  
 (442) 4.10.2007  
 (732) JOYSES, s. r. o., Stará Vajnorská 17A, 832 45 Bratislava, SK;  
 (740) Sobek Oldřich, Ing., Bratislava, SK;

**(111) 220253**

(151) 11.1.2008  
 (180) 27.2.2017  
 (210) 5208-2007  
 (220) 27.2.2007  
 (442) 4.10.2007  
 (732) AGENTÚRA PROMOTION, s. r. o., Dr. Vladimíra Clementisa 10, 821 02 Bratislava, SK;  
 (740) Litváková Edita, Ing., Bratislava, SK;

**(111) 220254**

(151) 11.1.2008  
 (180) 27.2.2017  
 (210) 5209-2007  
 (220) 27.2.2007  
 (442) 4.10.2007  
 (732) Woodland Estate, s. r. o., Ružinovská 3, 821 01 Bratislava, SK;  
 (740) Hojčuš Peter, Ing., Bratislava, SK;

**(111) 220255**

(151) 11.1.2008  
 (180) 27.2.2017  
 (210) 5210-2007  
 (220) 27.2.2007  
 (442) 4.10.2007  
 (732) Woodland Estate, s. r. o., Ružinovská 3, 821 01 Bratislava, SK;  
 (740) Hojčuš Peter, Ing., Bratislava, SK;

**(111) 220256**

(151) 11.1.2008  
 (180) 27.2.2017  
 (210) 5211-2007  
 (220) 27.2.2007  
 (442) 4.10.2007  
 (732) Woodland Estate, s. r. o., Ružinovská 3, 821 01 Bratislava, SK;  
 (740) Hojčuš Peter, Ing., Bratislava, SK;

**(111) 220257**

(151) 11.1.2008  
 (180) 6.3.2017  
 (210) 5241-2007  
 (220) 6.3.2007  
 (442) 4.10.2007  
 (732) Rádio VIVA, a. s., Šalviova 1, 821 01 Bratislava, SK;  
 (740) ECKER - KÁN & Partners, s. r. o., Bratislava, SK;

**(111) 220258**

(151) 11.1.2008  
(180) 6.3.2017  
(210) 5246-2007  
(220) 6.3.2007  
(442) 4.10.2007  
(732) KANAL M.P.S. s. r. o., Bratislavská 3, 903 01 Senec, SK;

---

**(111) 220259**

(151) 11.1.2008  
(180) 6.3.2017  
(210) 5247-2007  
(220) 6.3.2007  
(442) 4.10.2007  
(732) KRTKO PROFÍK s. r. o., Bratislavská 3, 903 01 Senec, SK;

---

**(111) 220260**

(151) 11.1.2008  
(180) 6.3.2017  
(210) 5248-2007  
(220) 6.3.2007  
(442) 4.10.2007  
(732) KRTKO PROFÍK s. r. o., Bratislavská 3, 903 01 Senec, SK;

---

**(111) 220261**

(151) 11.1.2008  
(180) 6.3.2017  
(210) 5250-2007  
(220) 6.3.2007  
(442) 4.10.2007  
(732) KANAL M.P.S. s. r. o., Bratislavská 3, 903 01 Senec, SK;

---

**(111) 220262**

(151) 11.1.2008  
(180) 6.3.2017  
(210) 5251-2007  
(220) 6.3.2007  
(442) 4.10.2007  
(732) KANAL M.P.S. s. r. o., Bratislavská 3, 903 01 Senec, SK;

---

**(111) 220263**

(151) 11.1.2008  
(180) 7.3.2017  
(210) 5254-2007  
(220) 7.3.2007  
(310) 444594  
(320) 18.1.2007  
(330) CZ  
(442) 4.10.2007  
(732) Jaroměřická mlékárna, a. s., Kaunicova 198, 675 51 Jarměřice nad Rokytinou, CZ;  
(740) Kastler Anton, Bratislava, SK;

---

**(111) 220264**

(151) 11.1.2008  
(180) 13.3.2017  
(210) 5269-2007  
(220) 13.3.2007  
(442) 4.10.2007  
(732) RINGIER SLOVAKIA, a. s., Prievozská 14, 821 09 Bratislava, SK;  
(740) Mihálik Martin, Ing., Bratislava, SK;

---

**(111) 220265**

(151) 11.1.2008  
(180) 13.3.2017  
(210) 5270-2007  
(220) 13.3.2007  
(442) 4.10.2007  
(732) RINGIER SLOVAKIA, a. s., Prievozská 14, 821 09 Bratislava, SK;

---

**(111) 220266**

(151) 11.1.2008  
(180) 13.3.2017  
(210) 5271-2007  
(220) 13.3.2007  
(442) 4.10.2007  
(732) KAP VITAL s. r. o., Paulínska 24, 917 01 Trnava, SK;  
(740) ROTT, RŮŽIČKA & GUTTMANN, v. o. s., Bratislava, SK;

---

**(111) 220267**

(151) 11.1.2008  
(180) 13.3.2017  
(210) 5272-2007  
(220) 13.3.2007  
(442) 4.10.2007  
(732) KAP VITAL s. r. o., Paulínska 24, 917 01 Trnava, SK;  
(740) ROTT, RŮŽIČKA & GUTTMANN, v. o. s., Bratislava, SK;

---

**(111) 220268**

(151) 11.1.2008  
(180) 13.3.2017  
(210) 5273-2007  
(220) 13.3.2007  
(442) 4.10.2007  
(732) EKOFARMA, s. r. o., Bellova 696/2, 031 01 Liptovský Mikuláš, SK;  
(740) ROTT, RŮŽIČKA & GUTTMANN, v. o. s., Bratislava, SK;

---

**(111) 220269**

(151) 11.1.2008  
(180) 13.3.2017  
(210) 5278-2007  
(220) 13.3.2007  
(442) 4.10.2007  
(732) CAIFA spol. s r. o., Stará Vajnorská 17, 831 02 Bratislava, SK;  
(740) Holoubková Mária, Ing., Bratislava, SK;

---



**(111) 220270**

(151) 11.1.2008  
 (180) 14.3.2017  
 (210) 5281-2007  
 (220) 14.3.2007  
 (442) 4.10.2007  
 (732) TERMOSTAV BRATISLAVA, s. r. o., Sv. Vincenta 2, 821 03 Bratislava, SK;

**(111) 220271**

(151) 11.1.2008  
 (180) 14.3.2017  
 (210) 5284-2007  
 (220) 14.3.2007  
 (442) 4.10.2007  
 (732) Plus Warenhandels-gesellschaft mbH, Wissollstrasse 5-43, 45478 Mülheim an der Ruhr, DE;  
 (740) Čechvalová Dagmar, Bratislava, SK;

**(111) 220272**

(151) 11.1.2008  
 (180) 16.3.2017  
 (210) 5304-2007  
 (220) 16.3.2007  
 (442) 4.10.2007  
 (732) studio LUX, s. r. o., Kapitulská 16, 811 01 Bratislava, SK;  
 (740) Hojčuš Peter, Ing., Bratislava, SK;

**(111) 220273**

(151) 11.1.2008  
 (180) 16.3.2017  
 (210) 5305-2007  
 (220) 16.3.2007  
 (442) 4.10.2007  
 (732) studio LUX, s. r. o., Kapitulská 16, 811 01 Bratislava, SK;  
 (740) Hojčuš Peter, Ing., Bratislava, SK;

**(111) 220274**

(151) 11.1.2008  
 (180) 21.3.2017  
 (210) 5312-2007  
 (220) 21.3.2007  
 (442) 4.10.2007  
 (732) BONGRAIN S. A., 42 rue Rieussec, 78 220 Viroflay, FR;  
 (740) Stavrovský Peter, JUDr., Bratislava, SK;

**(111) 220275**

(151) 11.1.2008  
 (180) 21.3.2017  
 (210) 5314-2007  
 (220) 21.3.2007  
 (442) 4.10.2007  
 (732) T.D. Williamson, Inc., 5727 South Lewis Avenue, Suite 300, Tulsa, Oklahoma 74105, US;  
 (740) ROTT, RŮŽIČKA & GUTTMANN, v. o. s., Bratislava, SK;

**(111) 220276**

(151) 11.1.2008  
 (180) 2.4.2017  
 (210) 5360-2007  
 (220) 2.4.2007  
 (442) 4.10.2007  
 (732) EASY DIET, s. r. o., Matúšova 12, 811 04 Bratislava, SK;  
 (740) Hojčuš Peter, Ing., Bratislava, SK;

**(111) 220277**

(151) 11.1.2008  
 (180) 2.4.2017  
 (210) 5361-2007  
 (220) 2.4.2007  
 (442) 4.10.2007  
 (732) ARDOS AZ, a. s., Púchovská 2, 831 06 Bratislava, SK;  
 (740) Hojčuš Peter, Ing., Bratislava, SK;

**(111) 220278**

(151) 11.1.2008  
 (180) 5.4.2017  
 (210) 5382-2007  
 (220) 5.4.2007  
 (442) 4.10.2007  
 (732) framipek s. r. o., Poľná 77, 900 81 Šenkvice, SK;  
 (740) Porubčan Róbert, Ing., Ivanka pri Dunaji, SK;

**(111) 220279**

(151) 11.1.2008  
 (180) 5.4.2017  
 (210) 5383-2007  
 (220) 5.4.2007  
 (442) 4.10.2007  
 (732) framipek s. r. o., Poľná 77, 900 81 Šenkvice, SK;  
 (740) Porubčan Róbert, Ing., Ivanka pri Dunaji, SK;

**(111) 220280**

(151) 11.1.2008  
 (180) 10.4.2017  
 (210) 5389-2007  
 (220) 10.4.2007  
 (442) 4.10.2007  
 (732) Poisťovňa Slovenskej sporiteľne, a. s., Priemyselná 1/a, 821 09 Bratislava, SK;

**(111) 220281**

(151) 11.1.2008  
 (180) 10.4.2017  
 (210) 5390-2007  
 (220) 10.4.2007  
 (442) 4.10.2007  
 (732) Poisťovňa Slovenskej sporiteľne, a. s., Priemyselná 1/a, 821 09 Bratislava, SK;

**(111) 220282**

(151) 11.1.2008  
(180) 10.4.2017  
(210) 5391-2007  
(220) 10.4.2007  
(442) 4.10.2007  
(732) Poist'ovňa Slovenskej sporiteľne, a. s., Priemysel'ná 1/a, 821 09 Bratislava, SK;

**(111) 220283**

(151) 11.1.2008  
(180) 10.4.2017  
(210) 5393-2007  
(220) 10.4.2007  
(442) 4.10.2007  
(732) Poist'ovňa Slovenskej sporiteľne, a. s., Priemysel'ná 1/a, 821 09 Bratislava, SK;

**(111) 220284**

(151) 11.1.2008  
(180) 10.4.2017  
(210) 5394-2007  
(220) 10.4.2007  
(442) 4.10.2007  
(732) COLGATE-PALMOLIVE COMPANY, a Delaware Corporation, 300 Park Avenue, New York, NY 10022, US;  
(740) Čechvalová Dagmar, Bratislava, SK;

**(111) 220285**

(151) 11.1.2008  
(180) 11.4.2017  
(210) 5397-2007  
(220) 11.4.2007  
(442) 4.10.2007  
(732) ENERGETIX SLOVAKIA s. r. o., Zvolenská 22, 821 09 Bratislava, SK;

**(111) 220286**

(151) 11.1.2008  
(180) 11.4.2017  
(210) 5398-2007  
(220) 11.4.2007  
(442) 4.10.2007  
(732) ENERGETIX SLOVAKIA s. r. o., Zvolenská 22, 821 09 Bratislava, SK;

**(111) 220287**

(151) 11.1.2008  
(180) 12.4.2017  
(210) 5400-2007  
(220) 12.4.2007  
(442) 4.10.2007  
(732) LIPAN, s. r. o., Miletičova 51, 821 09 Bratislava, SK;  
(740) Dobrovodská Renáta, Mgr., Bratislava, SK;

**(111) 220288**

(151) 11.1.2008  
(180) 12.4.2017  
(210) 5405-2007  
(220) 12.4.2007  
(442) 4.10.2007  
(732) HYZA, a. s., Žilina, Košická cesta, 010 48 Žilina, SK;

**(111) 220289**

(151) 11.1.2008  
(180) 19.4.2017  
(210) 5436-2007  
(220) 19.4.2007  
(442) 4.10.2007  
(732) Rau Ladislav, Ing., Pečnianska 3, 851 01 Bratislava, SK;

**(111) 220290**

(151) 11.1.2008  
(180) 19.4.2017  
(210) 5437-2007  
(220) 19.4.2007  
(442) 4.10.2007  
(732) Semizorov Boris, Justičná 3, 811 07 Bratislava, SK;

**(111) 220291**

(151) 11.1.2008  
(180) 25.4.2017  
(210) 5461-2007  
(220) 25.4.2007  
(442) 4.10.2007  
(732) Kubička Peter, Kukučínova 10, 900 31 Stupava, SK;  
(740) Sakála Marek, Mgr., Bratislava, SK;

**(111) 220292**

(151) 11.1.2008  
(180) 25.4.2017  
(210) 5462-2007  
(220) 25.4.2007  
(442) 4.10.2007  
(732) Timken Company, an Ohio corporation, 1835 Dueber Avenue, S.W. Canton, Ohio 44706, US;  
(740) Guniš Jaroslav, Mgr., Bratislava, SK;

**(111) 220293**

(151) 11.1.2008  
(180) 25.4.2017  
(210) 5463-2007  
(220) 25.4.2007  
(442) 4.10.2007  
(732) Holt's Company, 12270 Townsend Road, Philadelphia, PA 19154, US;  
(740) Guniš Jaroslav, Mgr., Bratislava, SK;

**(111) 220294**

(151) 11.1.2008  
 (180) 25.4.2017  
 (210) 5465-2007  
 (220) 25.4.2007  
 (310) 443781  
 (320) 14.12.2006  
 (330) CZ  
 (442) 4.10.2007  
 (732) Pharma Agency, s. r. o., Zelený pruh 1091/109,  
 140 00 Praha, CZ;  
 (740) Hojčuš Peter, Ing., Bratislava, SK;

**(111) 220295**

(151) 11.1.2008  
 (180) 25.4.2017  
 (210) 5467-2007  
 (220) 25.4.2007  
 (442) 4.10.2007  
 (732) Consumer Finance Holding, a. s., Hlavné námestie  
 12, 060 01 Kežmarok, SK;  
 (740) Hojčuš Peter, Ing., Bratislava, SK;

**(111) 220296**

(151) 11.1.2008  
 (180) 26.4.2017  
 (210) 5468-2007  
 (220) 26.4.2007  
 (442) 4.10.2007  
 (732) Libo Jozef, Mamateyova 5, 851 04 Bratislava, SK;  
 (740) Beňa Matej, JUDr., Bratislava, SK;

**(111) 220297**

(151) 11.1.2008  
 (180) 26.4.2017  
 (210) 5469-2007  
 (220) 26.4.2007  
 (442) 4.10.2007  
 (732) CARL FREUDENBERG KG, Hoehnerweg 2-4,  
 D-69469 Weinheim, DE;  
 (740) ROTT, RŮŽIČKA & GUTTMANN, v. o. s.,  
 Bratislava, SK;

**(111) 220298**

(151) 11.1.2008  
 (180) 27.4.2017  
 (210) 5472-2007  
 (220) 27.4.2007  
 (442) 4.10.2007  
 (732) ČESKÁ MUZIKA, spol. s r. o., Křenovice 106,  
 373 84 Dubné, CZ;  
 (740) Hojčuš Peter, Ing., Bratislava, SK;

**(111) 220299**

(151) 11.1.2008  
 (180) 27.4.2017  
 (210) 5477-2007  
 (220) 27.4.2007  
 (442) 4.10.2007  
 (732) STU Fakulta chemickej a potravinárskej techno-  
 lógie, Radlinského 9, 812 37 Bratislava, SK;  
 (740) Holoubková Mária, Ing., Bratislava, SK;

**(111) 220300**

(151) 11.1.2008  
 (180) 18.5.2017  
 (210) 5552-2007  
 (220) 18.5.2007  
 (442) 4.10.2007  
 (732) OVB Allfinanz Slovensko, s. r. o., Bajkalská 30,  
 829 48 Bratislava, SK;  
 (740) Budaj Miroslav, JUDr., Bratislava, SK;

**(111) 220301**

(151) 11.1.2008  
 (180) 18.5.2017  
 (210) 5554-2007  
 (220) 18.5.2007  
 (442) 4.10.2007  
 (732) OVB Allfinanz Slovensko, s. r. o., Bajkalská 30,  
 829 48 Bratislava, SK;  
 (740) Budaj Miroslav, JUDr., Bratislava, SK;

**(111) 220302**

(151) 11.1.2008  
 (180) 18.5.2017  
 (210) 5555-2007  
 (220) 18.5.2007  
 (442) 4.10.2007  
 (732) OVB Allfinanz Slovensko, s. r. o., Bajkalská 30,  
 829 48 Bratislava, SK;  
 (740) Budaj Miroslav, JUDr., Bratislava, SK;

**(111) 220303**

(151) 11.1.2008  
 (180) 18.5.2017  
 (210) 5556-2007  
 (220) 18.5.2007  
 (442) 4.10.2007  
 (732) OVB Allfinanz Slovensko, s. r. o., Bajkalská 30,  
 829 48 Bratislava, SK;  
 (740) Budaj Miroslav, JUDr., Bratislava, SK;

**(111) 220304**

(151) 11.1.2008  
 (180) 18.5.2017  
 (210) 5557-2007  
 (220) 18.5.2007  
 (442) 4.10.2007  
 (732) OVB Allfinanz Slovensko, s. r. o., Bajkalská 30,  
 829 48 Bratislava, SK;  
 (740) Budaj Miroslav, JUDr., Bratislava, SK;

**(111) 220305**

(151) 11.1.2008  
 (180) 18.5.2017  
 (210) 5559-2007  
 (220) 18.5.2007  
 (442) 4.10.2007  
 (732) OVB Allfinanz Slovensko, s. r. o., Bajkalská 30,  
 829 48 Bratislava, SK;  
 (740) Budaj Miroslav, JUDr., Bratislava, SK;

**(111) 220306**

(151) 11.1.2008  
(180) 18.5.2017  
(210) 5560-2007  
(220) 18.5.2007  
(442) 4.10.2007  
(732) RC STATUS s. r. o., Béla Bartóka 13, 903 01 Senec, SK;  
(740) Hojčuš Peter, Ing., Bratislava, SK;

---

**(111) 220307**

(151) 11.1.2008  
(180) 24.5.2017  
(210) 5565-2007  
(220) 24.5.2007  
(442) 4.10.2007  
(732) Realitná spoločnosť Slovenskej sporiteľne, a. s., Nedbalova 17, 811 01 Bratislava, SK;

---

**(111) 220308**

(151) 11.1.2008  
(180) 24.5.2017  
(210) 5566-2007  
(220) 24.5.2007  
(442) 4.10.2007  
(732) VAVRICA ARCHITEKTI s. r. o., Lazaretská 7, 811 08 Bratislava, SK;

---

**(111) 220309**

(151) 11.1.2008  
(180) 24.5.2017  
(210) 5567-2007  
(220) 24.5.2007  
(442) 4.10.2007  
(732) GLOBAL REAL, spol. s r. o., Lazaretská 7, 811 08 Bratislava, SK;

---

**(111) 220310**

(151) 11.1.2008  
(180) 24.5.2017  
(210) 5568-2007  
(220) 24.5.2007  
(442) 4.10.2007  
(732) VAVRICA ARCHITEKTI s. r. o., Lazaretská 7, 811 08 Bratislava, SK;

---

**(111) 220311**

(151) 11.1.2008  
(180) 24.5.2017  
(210) 5569-2007  
(220) 24.5.2007  
(442) 4.10.2007  
(732) 4MA.MEDIA, s. r. o., Sládkovičova 4, 811 06 Bratislava, SK;

---

**(111) 220312**

(151) 11.1.2008  
(180) 31.5.2017  
(210) 5587-2007  
(220) 31.5.2007  
(442) 4.10.2007  
(732) SLOVNAFT, a. s., Vlčie hrdlo, 824 12 Bratislava, SK;  
(740) Šujanová Mária, Ing., Bratislava, SK;

---

**(111) 220313**

(151) 11.1.2008  
(180) 31.5.2017  
(210) 5588-2007  
(220) 31.5.2007  
(310) 77100953  
(320) 6.2.2007  
(330) US  
(442) 4.10.2007  
(732) Disney Enterprises, Inc., 500 South Buena Vista Street, Burbank, California 91521, US;  
(740) Bušová Eva, JUDr., Bratislava, SK;

---

**(111) 220314**

(151) 11.1.2008  
(180) 1.6.2017  
(210) 5602-2007  
(220) 1.6.2007  
(442) 4.10.2007  
(732) TIPOS, národná lotériová spoločnosť, a. s., Brečtanova 1, 830 07 Bratislava, SK;  
(740) Litváková Edita, Ing., Bratislava, SK;

---

**(111) 220315**

(151) 11.1.2008  
(180) 1.6.2017  
(210) 5603-2007  
(220) 1.6.2007  
(442) 4.10.2007  
(732) CLAVIS, s. r. o., Bajkalská 25, 827 18 Bratislava, SK;

---

**(111) 220316**

(151) 11.1.2008  
(180) 20.6.2017  
(210) 5688-2007  
(220) 20.6.2007  
(442) 4.10.2007  
(732) Menkyna & Partners Management Consulting, s. r. o., Palisády 47, 811 06 Bratislava, SK;  
(740) Dolanská Elena, RNDr., Bratislava, SK;

---

**(111) 220317**

(151) 11.1.2008  
(180) 28.6.2017  
(210) 5734-2007  
(220) 28.6.2007  
(442) 4.10.2007  
(732) Valeant Czech Pharma, s. r. o., Truhlárska 1104/13, 1103/15, 110 00 Praha 1, CZ;  
(740) Guniš Jaroslav, Mgr., Bratislava, SK;

---

**(111) 220318**

(151) 11.1.2008  
 (180) 29.6.2017  
 (210) 5755-2007  
 (220) 29.6.2007  
 (442) 4.10.2007  
 (732) Lupták Lubomír, Mgr., Kuzmányho 31, 060 01 Kežmarok, SK; Ondrejcsák Robert, PhDr., Panónska cesta 17, 851 04 Bratislava, SK; Valášek Tomáš, M.A., Centre for European Reform, 14 Great College Street, Westminster, London SW1P 3RX, GB;

**(111) 220319**

(151) 11.1.2008  
 (180) 29.6.2017  
 (210) 5756-2007  
 (220) 29.6.2007  
 (442) 4.10.2007  
 (732) RNDr. Soňa Poloncová - REAL CENTRUM, Záhradnícka 27, 811 07 Bratislava, SK;  
 (740) Beňa Matej, JUDr., Bratislava, SK;

**(111) 220320**

(151) 11.1.2008  
 (180) 3.11.2010  
 (210) 3271-2000  
 (220) 3.11.2000  
 (442) 4.10.2007  
 (732) ST. NICOLAUS, a. s., 1. mája 113, 031 28 Lip-tovský Mikuláš, SK;  
 (740) Ondruš Ján, JUDr., Bratislava, SK;

**(111) 220321**

(151) 11.1.2008  
 (180) 12.12.2013  
 (210) 3647-2003  
 (220) 12.12.2003  
 (442) 4.10.2007  
 (732) FKH electronic, a. s., Bernolákova 1, 028 01 Trs-tená, SK;  
 (740) Belička Ivan, Ing., Banská Bystrica, SK;

**(111) 220322**

(151) 11.1.2008  
 (180) 11.7.2015  
 (210) 1258-2005  
 (220) 11.7.2005  
 (442) 4.10.2007  
 (732) ELTEC, a. s., Vodárenská 11, 921 01 Piešťany, SK;  
 (740) Beleščák Ladislav, Ing., Piešťany, SK;

**(111) 220323**

(151) 11.1.2008  
 (180) 6.12.2015  
 (210) 2248-2005  
 (220) 6.12.2005  
 (442) 4.10.2007  
 (732) ALFA LOGISTIC, s. r. o., Štúrova 2, 955 01 Topľčany, SK;  
 (740) Brichtová Tatiana, JUDr., Bratislava, SK;

**(111) 220324**

(151) 11.1.2008  
 (180) 6.9.2015  
 (210) 5999-2005  
 (220) 6.9.2005  
 (442) 4.10.2007  
 (732) Regionálna Agentúra s. r. o., Obchodná 23, 906 05 Rohožník, SK;  
 (740) Juran Svetozár, JUDr., Bratislava, SK;

**(111) 220325**

(151) 11.1.2008  
 (180) 28.9.2016  
 (210) 1760-2006  
 (220) 28.9.2006  
 (442) 4.10.2007  
 (732) Michalec Marián, Mgr., Mudroňova 1667/3, 020 01 Púchov, SK;

**(111) 220326**

(151) 11.1.2008  
 (180) 8.12.2016  
 (210) 2265-2006  
 (220) 8.12.2006  
 (442) 4.10.2007  
 (732) TV TIP, a. s., Jašíkova 2, 821 03 Bratislava, SK;  
 (740) Bachratá Magdaléna, Mgr., Bratislava, SK;

**(111) 220327**

(151) 11.1.2008  
 (180) 11.12.2016  
 (210) 2278-2006  
 (220) 11.12.2006  
 (442) 4.10.2007  
 (732) MedaPreX, s. r. o., Truhlárska 27/1518, 110 00 Pra-ha, CZ;  
 (740) Fajnorová Mária, Ing., Bratislava, SK;

**(111) 220328**

(151) 11.1.2008  
 (180) 18.12.2016  
 (210) 2313-2006  
 (220) 18.12.2006  
 (442) 4.10.2007  
 (732) ÚSOVSKO a. s., Klopina 33, 789 73 Úsov, CZ;  
 (740) Tomeš Pavol, Ing., Bratislava, SK;

**(111) 220329**

(151) 11.1.2008  
 (180) 14.7.2016  
 (210) 5811-2006  
 (220) 14.7.2006  
 (442) 4.10.2007  
 (732) NADÁCIA INTENDA, Pražská 11, 811 04 Bra-tislava, SK;

**(111) 220330**

(151) 11.1.2008  
(180) 14.7.2016  
(210) 5812-2006  
(220) 14.7.2006  
(442) 4.10.2007  
(732) NADÁCIA INTENDA, Pražská 11, 811 04 Bratislava, SK;

---

**(111) 220331**

(151) 11.1.2008  
(180) 30.8.2016  
(210) 5997-2006  
(220) 30.8.2006  
(442) 4.10.2007  
(732) OMEGA PLUS, spol. s r. o., Jelšová 11, 831 01 Bratislava, SK;

---

**(111) 220332**

(151) 11.1.2008  
(180) 30.8.2016  
(210) 5998-2006  
(220) 30.8.2006  
(442) 4.10.2007  
(732) OMEGA PLUS, spol. s r. o., Jelšová 11, 831 01 Bratislava, SK;

---

**(111) 220333**

(151) 11.1.2008  
(180) 26.9.2016  
(210) 6091-2006  
(220) 26.9.2006  
(442) 4.10.2007  
(732) Emirates Group Holding S.A.L., Rachid Karameh St.; Ibis Center, 3rd Floor, Beirut, LB;  
(740) DEDAK & Partners, s. r. o., Bratislava, SK;

---

**(111) 220334**

(151) 11.1.2008  
(180) 26.9.2016  
(210) 6092-2006  
(220) 26.9.2006  
(442) 4.10.2007  
(732) Emirates Group Holding S.A.L., Rachid Karameh St.; Ibis Center, 3rd Floor, Beirut, LB;  
(740) DEDAK & Partners, s. r. o., Bratislava, SK;

---

**(111) 220335**

(151) 11.1.2008  
(180) 3.10.2016  
(210) 6123-2006  
(220) 3.10.2006  
(442) 4.10.2007  
(732) LEVICKÉ MLIEKÁRNE a. s., Júrska cesta 2, 934 01 Levice, SK;  
(740) Litvákova Edita, Ing., Bratislava, SK;

---

**(111) 220336**

(151) 11.1.2008  
(180) 18.10.2016  
(210) 6188-2006  
(220) 18.10.2006  
(442) 4.10.2007  
(732) BONGRAIN S. A., 42 rue Rieussec, 78 220 Viroflay, FR;  
(740) Stavrovský Peter, JUDr., Bratislava, SK;

---

**(111) 220337**

(151) 11.1.2008  
(180) 18.10.2016  
(210) 6189-2006  
(220) 18.10.2006  
(442) 4.10.2007  
(732) BONGRAIN S. A., 42 rue Rieussec, 78 220 Viroflay, FR;  
(740) Stavrovský Peter, JUDr., Bratislava, SK;

---

**(111) 220338**

(151) 11.1.2008  
(180) 8.11.2016  
(210) 6320-2006  
(220) 8.11.2006  
(442) 4.10.2007  
(732) Milisdörfer Libor, Jeremiášova 1950/7, 370 01 České Budějovice, CZ;  
(740) Hojčuš Peter, Ing., Bratislava, SK;

---

**(111) 220339**

(151) 11.1.2008  
(180) 8.11.2016  
(210) 6321-2006  
(220) 8.11.2006  
(442) 4.10.2007  
(732) Milisdörfer Libor, Jeremiášova 1950/7, 370 01 České Budějovice, CZ;  
(740) Hojčuš Peter, Ing., Bratislava, SK;

---

**(111) 220340**

(151) 11.1.2008  
(180) 20.11.2016  
(210) 6371-2006  
(220) 20.11.2006  
(442) 4.10.2007  
(732) AGEMSOFT, a. s., Kopčianska 63, 851 01 Bratislava, SK;  
(740) Čechvalová Dagmar, Bratislava, SK;

---

**(111) 220341**

(151) 11.1.2008  
(180) 24.11.2016  
(210) 6382-2006  
(220) 24.11.2006  
(442) 4.10.2007  
(732) HASIL, s. r. o., Ružová dolina 6, 821 08 Bratislava, SK;  
(740) Holoubková Mária, Ing., Bratislava, SK;

---

**(111) 220342**

(151) 11.1.2008  
 (180) 21.9.2009  
 (210) 212-2007  
 (220) 21.9.1999  
 (442) 4.10.2007  
 (732) Thus plc, Finsbury Tower 103-105 Bunhill Row, London EC1Y 8LR, GB;

**(111) 220343**

(151) 11.1.2008  
 (180) 5.2.2017  
 (210) 241-2007  
 (220) 5.2.2007  
 (442) 4.10.2007  
 (732) KARPATSKÁ ULICA DIZANU, s. r. o., Karpatská 11, 811 05 Bratislava, SK;  
 (740) Marko Jozef, JUDr., Bratislava, SK;

**(111) 220344**

(151) 11.1.2008  
 (180) 19.3.2017  
 (210) 554-2007  
 (220) 19.3.2007  
 (442) 4.10.2007  
 (732) SPECTRUM, a. s., Nám. sv. Anny č. 15, 911 01 Trenčín, SK;

**(111) 220345**

(151) 11.1.2008  
 (180) 30.3.2017  
 (210) 624-2007  
 (220) 30.3.2007  
 (310) 77/084279  
 (320) 17.1.2007  
 (330) US  
 (442) 4.10.2007  
 (732) E.R. SQUIBB & SONS, L.L.C. a Delaware Limited Liability Company, Lawrenceville - Princeton Road, Princeton, New Jersey 08540, US;  
 (740) Brichtová Tatiana, JUDr., Bratislava, SK;

**(111) 220346**

(151) 11.1.2008  
 (180) 30.3.2017  
 (210) 625-2007  
 (220) 30.3.2007  
 (310) 77/084278  
 (320) 17.1.2007  
 (330) US  
 (442) 4.10.2007  
 (732) E. R. SQUIBB & SONS, L.L.C. a Delaware Limited Liability Company, Lawrenceville - Princeton Road, Princeton, New Jersey 08540, US;  
 (740) Brichtová Tatiana, JUDr., Bratislava, SK;

**(111) 220347**

(151) 11.1.2008  
 (180) 2.4.2017  
 (210) 626-2007  
 (220) 2.4.2007  
 (442) 4.10.2007

(732) THYMOS, spol. s r. o., Popradská 518, 059 52 Veľká Lomnica, SK;

**(111) 220348**

(151) 11.1.2008  
 (180) 6.1.2016  
 (210) 632-2007  
 (220) 6.1.2006  
 (442) 4.10.2007  
 (732) Glaxo Group Limited, Glaxo Wellcome House, Berkeley Avenue, Greenford, Middlesex UB6 0NN, GB;  
 (740) Fajnorová Mária, Ing., Bratislava, SK;

**(111) 220349**

(151) 11.1.2008  
 (180) 3.4.2017  
 (210) 638-2007  
 (220) 3.4.2007  
 (442) 4.10.2007  
 (732) EU PROPERTY, s. r. o., Popradské nábrežie 443/21, 058 01 Poprad, SK;  
 (740) Beňo Jozef, JUDr., Poprad, SK;

**(111) 220350**

(151) 11.1.2008  
 (180) 10.4.2017  
 (210) 666-2007  
 (220) 10.4.2007  
 (442) 4.10.2007  
 (732) RONAL SR, s. r. o., Lazaretská 8, 811 08 Bratislava, SK;  
 (740) Máčajová Mária, Ing., Nitra, SK;

**(111) 220351**

(151) 11.1.2008  
 (180) 26.4.2017  
 (210) 777-2007  
 (220) 26.4.2007  
 (442) 4.10.2007  
 (732) Merida Slovakia, s. r. o., Partizánska cesta 71, 974 01 Banská Bystrica, SK;  
 (740) Belička Ivan, Ing., Banská Bystrica, SK;

**(111) 220352**

(151) 11.1.2008  
 (180) 2.5.2017  
 (210) 807-2007  
 (220) 2.5.2007  
 (442) 4.10.2007  
 (732) Kasar Richard, Ing., Botanická 1, 917 08 Trnava, SK;

**(111) 220353**

(151) 11.1.2008  
 (180) 2.5.2017  
 (210) 808-2007  
 (220) 2.5.2007  
 (442) 4.10.2007  
 (732) FIAT SR, spol. s r. o., Dúbravská cesta 2, 841 04 Bratislava, SK;

**(111) 220354**

(151) 11.1.2008  
(180) 2.5.2017  
(210) 809-2007  
(220) 2.5.2007  
(442) 4.10.2007  
(732) Pirhala Ján, Ing., Liptovská Porúbka 479, 033 01 Liptovská Porúbka, SK;  
(740) Kandlerová Zuzana, JUDr., Liptovský Mikuláš, SK;

---

**(111) 220355**

(151) 11.1.2008  
(180) 3.5.2017  
(210) 810-2007  
(220) 3.5.2007  
(442) 4.10.2007  
(732) Národná banka Slovenska, Imricha Karvaša 1, 813 25 Bratislava, SK;

---

**(111) 220356**

(151) 11.1.2008  
(180) 3.5.2017  
(210) 811-2007  
(220) 3.5.2007  
(442) 4.10.2007  
(732) Národná banka Slovenska, Imricha Karvaša 1, 813 25 Bratislava, SK;

---

**(111) 220357**

(151) 11.1.2008  
(180) 3.5.2017  
(210) 813-2007  
(220) 3.5.2007  
(442) 4.10.2007  
(732) Ostrž Ján - TOPOSREAL, Vančurova 42, 917 01 Trnava, SK;  
(740) Beleščák Ladislav, Ing., Piešťany, SK;

---

**(111) 220358**

(151) 11.1.2008  
(180) 4.5.2017  
(210) 814-2007  
(220) 4.5.2007  
(442) 4.10.2007  
(732) Zott GmbH & Co. KG, Dr. Steichele-Strasse 4, D-86690 Mertingen, DE;  
(740) Tomeš Pavol, Ing., Bratislava, SK;

---

**(111) 220359**

(151) 11.1.2008  
(180) 4.5.2017  
(210) 815-2007  
(220) 4.5.2007  
(442) 4.10.2007  
(732) Piarová Judita, Partizánska cesta 80, 974 01 Banská Bystrica, SK;  
(740) Belička Ivan, Ing., Banská Bystrica, SK;

---

**(111) 220360**

(151) 11.1.2008  
(180) 4.5.2017  
(210) 816-2007  
(220) 4.5.2007  
(442) 4.10.2007  
(732) Piarová Judita, Partizánska cesta 80, 974 01 Banská Bystrica, SK;  
(740) Belička Ivan, Ing., Banská Bystrica, SK;

---

**(111) 220361**

(151) 11.1.2008  
(180) 15.5.2017  
(210) 857-2007  
(220) 15.5.2007  
(442) 4.10.2007  
(732) MFM Service, spol. s r.o., Štefánikova 36, 900 28 Ivanka pri Dunaji, SK;

---

**(111) 220362**

(151) 11.1.2008  
(180) 15.5.2017  
(210) 858-2007  
(220) 15.5.2007  
(442) 4.10.2007  
(732) Wyeth, Five Giralda Farms, Madison, New Jersey 07940-0874, US;  
(740) Fajnorová Mária, Ing., Bratislava, SK;

---

**(111) 220363**

(151) 11.1.2008  
(180) 15.5.2017  
(210) 859-2007  
(220) 15.5.2007  
(442) 4.10.2007  
(732) Wyeth, Five Giralda Farms, Madison, New Jersey 07940-0874, US;  
(740) Fajnorová Mária, Ing., Bratislava, SK;

---

**(111) 220364**

(151) 11.1.2008  
(180) 15.5.2017  
(210) 860-2007  
(220) 15.5.2007  
(442) 4.10.2007  
(732) Wyeth, Five Giralda Farms, Madison, New Jersey 07940-0874, US;  
(740) Fajnorová Mária, Ing., Bratislava, SK;

---

**(111) 220365**

(151) 11.1.2008  
(180) 15.5.2017  
(210) 861-2007  
(220) 15.5.2007  
(442) 4.10.2007  
(732) Wyeth, Five Giralda Farms, Madison, New Jersey 07940-0874, US;  
(740) Fajnorová Mária, Ing., Bratislava, SK;

---



**(111) 220366**

(151) 11.1.2008  
 (180) 15.5.2017  
 (210) 862-2007  
 (220) 15.5.2007  
 (442) 4.10.2007  
 (732) Wyeth, Five Giralda Farms, Madison, New Jersey 07940-0874, US;  
 (740) Fajnorová Mária, Ing., Bratislava, SK;

**(111) 220372**

(151) 11.1.2008  
 (180) 17.5.2017  
 (210) 879-2007  
 (220) 17.5.2007  
 (442) 4.10.2007  
 (732) Cech Kachliarov Slovenska, Ivánska cesta 23, 823 57 Bratislava, SK;  
 (740) Messinger Lubomír, JUDr., Banská Bystrica, SK;

**(111) 220367**

(151) 11.1.2008  
 (180) 15.5.2017  
 (210) 863-2007  
 (220) 15.5.2007  
 (442) 4.10.2007  
 (732) Akácsová Elena, Ing., Veternicová 1, 841 05 Bratislava, SK;

**(111) 220373**

(151) 11.1.2008  
 (180) 21.5.2017  
 (210) 902-2007  
 (220) 21.5.2007  
 (442) 4.10.2007  
 (732) HSBC Holdings plc, 8 Canada Square, London E14 5HQ, GB;  
 (740) Fajnorová Mária, Ing., Bratislava, SK;

**(111) 220368**

(151) 11.1.2008  
 (180) 16.5.2017  
 (210) 870-2007  
 (220) 16.5.2007  
 (442) 4.10.2007  
 (732) Považská cementáreň, a. s., J. Kráľa, 018 63 Ladce, SK;  
 (740) Kubíny Peter, Bc., Trenčín, SK;

**(111) 220374**

(151) 11.1.2008  
 (180) 23.5.2017  
 (210) 908-2007  
 (220) 23.5.2007  
 (442) 4.10.2007  
 (732) Wild Peter, Komenského 5, 911 01 Trenčín, SK;  
 (740) Čapková Miroslava, JUDr., Trenčín, SK;

**(111) 220369**

(151) 11.1.2008  
 (180) 16.5.2017  
 (210) 872-2007  
 (220) 16.5.2007  
 (442) 4.10.2007  
 (732) Baliarne obchodu, a. s., Poprad, Hraničná 664/16, 058 01 Poprad, SK;  
 (740) Žuffa Ladislav, Ing., Poprad, SK;

**(111) 220375**

(151) 11.1.2008  
 (180) 23.5.2017  
 (210) 909-2007  
 (220) 23.5.2007  
 (442) 4.10.2007  
 (732) FAKULTNÁ NEMOCNICA S POLIKLINIKOU BRATISLAVA, Ružinovská 6, 826 06 Bratislava, SK;

**(111) 220370**

(151) 11.1.2008  
 (180) 16.5.2017  
 (210) 873-2007  
 (220) 16.5.2007  
 (442) 4.10.2007  
 (732) Eisal R&D Management Co., Ltd., 6-10, Koishikawa 4-chome, Bunkyo-ku, Tokyo 112-8088, JP;  
 (740) Fajnorová Mária, Ing., Bratislava, SK;

**(111) 220376**

(151) 11.1.2008  
 (180) 23.5.2017  
 (210) 910-2007  
 (220) 23.5.2007  
 (442) 4.10.2007  
 (732) bývate.sk s. r. o., Vysoká 34, 811 06 Bratislava, SK;

**(111) 220371**

(151) 11.1.2008  
 (180) 17.5.2017  
 (210) 878-2007  
 (220) 17.5.2007  
 (442) 4.10.2007  
 (732) TEKRO Nitra, s. r. o., Párovské Háje, 949 01 Nitra, SK;

**(111) 220377**

(151) 11.1.2008  
 (180) 23.5.2017  
 (210) 911-2007  
 (220) 23.5.2007  
 (442) 4.10.2007  
 (732) MEDIKA-R, a. s., Mýtina 11, 811 07 Bratislava, SK;  
 (740) Bachratá Magdaléna, Mgr., Bratislava, SK;

**(111) 220378**

(151) 11.1.2008  
(180) 23.5.2017  
(210) 912-2007  
(220) 23.5.2007  
(442) 4.10.2007  
(732) MEDIKA-R, a. s., Mýtna 11, 811 07 Bratislava, SK;  
(740) Bachratá Magdaléna, Mgr., Bratislava, SK;

---

**(111) 220379**

(151) 11.1.2008  
(180) 24.5.2017  
(210) 919-2007  
(220) 24.5.2007  
(442) 4.10.2007  
(732) Allianz - Slovenská poisťovňa, a. s., Dostojského rad 4, 815 74 Bratislava, SK;  
(740) Dvorecký Renát, JUDr., Bratislava, SK;

---

**(111) 220380**

(151) 11.1.2008  
(180) 24.5.2017  
(210) 920-2007  
(220) 24.5.2007  
(442) 4.10.2007  
(732) Allianz - Slovenská poisťovňa, a. s., Dostojského rad 4, 815 74 Bratislava, SK;  
(740) Dvorecký Renát, JUDr., Bratislava, SK;

---

**(111) 220381**

(151) 11.1.2008  
(180) 24.5.2017  
(210) 921-2007  
(220) 24.5.2007  
(442) 4.10.2007  
(732) Allianz - Slovenská poisťovňa, a. s., Dostojského rad 4, 815 74 Bratislava, SK;  
(740) Dvorecký Renát, JUDr., Bratislava, SK;

---

**(111) 220382**

(151) 11.1.2008  
(180) 24.5.2017  
(210) 924-2007  
(220) 24.5.2007  
(442) 4.10.2007  
(732) EURO-VAT, spol. s r. o., Alekšince 231, 951 22 Alekšince, SK;  
(740) Máčajová Mária, Ing., Nitra, SK;

---

**(111) 220383**

(151) 11.1.2008  
(180) 25.5.2017  
(210) 927-2007  
(220) 25.5.2007  
(442) 4.10.2007  
(732) Lordship Estates, spol. s r. o., Vinohradská 1013/66, 130 00 Praha, CZ;  
(740) Bábiková Alena, JUDr., Bratislava, SK;

---

**(111) 220384**

(151) 11.1.2008  
(180) 25.5.2017  
(210) 929-2007  
(220) 25.5.2007  
(442) 4.10.2007  
(732) LIMEX Sk, s. r. o., Ivánska cesta 10, 821 04 Bratislava, SK;  
(740) Rakovský Alexander, Mgr., Bratislava, SK;

---

**(111) 220385**

(151) 11.1.2008  
(180) 25.5.2017  
(210) 930-2007  
(220) 25.5.2007  
(442) 4.10.2007  
(732) ProCare, a. s., Einsteinova 21/3692, 851 01 Bratislava, SK;  
(740) Nešťák Maroš, Mgr., Bratislava, SK;

---

**(111) 220386**

(151) 11.1.2008  
(180) 25.5.2017  
(210) 931-2007  
(220) 25.5.2007  
(442) 4.10.2007  
(732) Coloň Emil, Rozkvet 2076/159-28, 017 01 Považská Bystrica, SK;

---

**(111) 220387**

(151) 11.1.2008  
(180) 25.5.2017  
(210) 935-2007  
(220) 25.5.2007  
(442) 4.10.2007  
(732) AKTAŞ HAVA SÜSPANSIYON SISTEMLERİ SANAYİ VE TİCARET ANONİM ŞİRKETİ, Kestel Sanayi Bölgesi, Karapınar Mevkii NO: 57, Kestel, Bursa, TR;  
(740) Fajnorová Mária, Ing., Bratislava, SK;

---

**(111) 220388**

(151) 11.1.2008  
(180) 28.5.2017  
(210) 939-2007  
(220) 28.5.2007  
(442) 4.10.2007  
(732) SEGUM invest, s. r. o., Viedenská cesta 5, 851 01 Bratislava, SK;  
(740) Holakovský Štefan, Ing., Bratislava, SK;

---

**(111) 220389**

(151) 11.1.2008  
(180) 8.1.2015  
(210) 947-2007  
(220) 8.1.2005  
(310) Z-283350  
(320) 16.7.2004  
(330) PL  
(442) 4.10.2007  
(732) Novopan Trading Limited, 20-22 Bedford Row, London WC1R 4JS, GB;  
(740) ROTT, RŮŽIČKA & GUTTMANN, v. o. s., Bratislava, SK;

---

**(111) 220390**

(151) 11.1.2008  
 (180) 1.6.2017  
 (210) 980-2007  
 (220) 1.6.2007  
 (442) 4.10.2007  
 (732) ČSOB Poist'ovňa, a. s., Vajnorská 100/B, 831 04 Bratislava, SK;  
 (740) Holakovský Štefan, Ing., Bratislava, SK;

**(111) 220391**

(151) 11.1.2008  
 (180) 1.6.2017  
 (210) 981-2007  
 (220) 1.6.2007  
 (310) 447349  
 (320) 13.4.2007  
 (330) CZ  
 (442) 4.10.2007  
 (732) Kofola holding, a. s., Nad Porubkou 2278/31a, 708 00 Ostrava, CZ;  
 (740) Záthurecký Eugen, JUDr., Banská Bystrica, SK;

**(111) 220392**

(151) 11.1.2008  
 (180) 6.6.2017  
 (210) 1001-2007  
 (220) 6.6.2007  
 (442) 4.10.2007  
 (732) Pramako, s.r.o., Podháj 67, 974 05 Banská Bystrica, SK;

**(111) 220393**

(151) 11.1.2008  
 (180) 6.6.2017  
 (210) 1002-2007  
 (220) 6.6.2007  
 (442) 4.10.2007  
 (732) BALTAXIA, s. r. o., Strážovská 1, 974 01 Banská Bystrica, SK;

**(111) 220394**

(151) 11.1.2008  
 (180) 7.6.2017  
 (210) 1003-2007  
 (220) 7.6.2007  
 (442) 4.10.2007  
 (732) Wood & Company, a. s., Palisády 29/A, 811 06 Bratislava, SK;  
 (740) Garaj Marian, JUDr., Bratislava, SK;

**(111) 220395**

(151) 11.1.2008  
 (180) 7.6.2017  
 (210) 1005-2007  
 (220) 7.6.2007  
 (442) 4.10.2007  
 (732) HOTEL KOHAL, s. r. o., Garbiarska 5, 040 01 Košice, SK;  
 (740) Semanová Zuzana, JUDr., Košice, SK;

**(111) 220396**

(151) 11.1.2008  
 (180) 7.6.2017  
 (210) 1006-2007  
 (220) 7.6.2007  
 (442) 4.10.2007  
 (732) IQ SERVIS, a. s., Garbiarska 5, 040 01 Košice, SK;  
 (740) Semanová Zuzana, JUDr., Košice, SK;

**(111) 220397**

(151) 11.1.2008  
 (180) 7.6.2017  
 (210) 1008-2007  
 (220) 7.6.2007  
 (442) 4.10.2007  
 (732) MOLPIR, s. r. o., SNP 129, 919 04 Smolenice, SK;  
 (740) Fajnorová Mária, Ing., Bratislava, SK;

**(111) 220398**

(151) 11.1.2008  
 (180) 8.6.2017  
 (210) 1026-2007  
 (220) 8.6.2007  
 (442) 4.10.2007  
 (732) HAVK, spol. s r. o., Fialkové údolie 5, 811 01 Bratislava, SK;  
 (740) Bachratá Magdaléna, Mgr., Bratislava, SK;

**(111) 220399**

(151) 11.1.2008  
 (180) 8.6.2017  
 (210) 1027-2007  
 (220) 8.6.2007  
 (442) 4.10.2007  
 (732) Akzo Nobel Coatings International B.V., Velperweg 76, 6824 BM Arnhem, NL;  
 (740) ROTT, RŮŽIČKA & GUTTMANN, v. o. s., Bratislava, SK;

**(111) 220400**

(151) 11.1.2008  
 (180) 11.6.2017  
 (210) 1030-2007  
 (220) 11.6.2007  
 (442) 4.10.2007  
 (732) Minusco Middle Europe s. r. o., Školská 15, 900 28 Ivanka pri Dunaji, SK;  
 (740) Švecová Sylvia, JUDr., Bratislava, SK;

**(111) 220401**

(151) 11.1.2008  
 (180) 11.6.2017  
 (210) 1031-2007  
 (220) 11.6.2007  
 (442) 4.10.2007  
 (732) Imperial Consulting, s. r. o., Baštová 28, 945 01 Komárno, SK;

**(111) 220402**

(151) 11.1.2008  
(180) 11.6.2017  
(210) 1033-2007  
(220) 11.6.2007  
(442) 4.10.2007  
(732) REGENCY CASINOS International, a. s., Kuku-  
ričná 8, 831 03 Bratislava, SK;  
(740) Jakubcová Karin, JUDr., Bratislava, SK;

---

**(111) 220403**

(151) 11.1.2008  
(180) 11.6.2017  
(210) 1034-2007  
(220) 11.6.2007  
(442) 4.10.2007  
(732) REGENCY CASINOS International, a. s., Kuku-  
ričná 8, 831 03 Bratislava, SK;  
(740) Jakubcová Karin, JUDr., Bratislava, SK;

---

**(111) 220404**

(151) 11.1.2008  
(180) 11.6.2017  
(210) 1036-2007  
(220) 11.6.2007  
(442) 4.10.2007  
(732) Automotoklub Plochá dráha Žarnovica, Potočná 9,  
966 81 Žarnovica, SK;

---

**(111) 220405**

(151) 11.1.2008  
(180) 11.6.2017  
(210) 1039-2007  
(220) 11.6.2007  
(442) 4.10.2007  
(732) CONCEPT 2M, spol. s r. o., Václavská 12, 120 00  
Praha, CZ;  
(740) Žovicová Viera, Mgr., Bratislava, SK;

---

**(111) 220406**

(151) 11.1.2008  
(180) 14.6.2017  
(210) 1080-2007  
(220) 14.6.2007  
(442) 4.10.2007  
(732) Černok Miloš, Cintorínska 24, 921 01 Piešťany, SK;  
(740) Beleščák Ladislav, Ing., Piešťany, SK;

---

**(111) 220407**

(151) 11.1.2008  
(180) 19.6.2017  
(210) 1103-2007  
(220) 19.6.2007  
(442) 4.10.2007  
(732) Ladislav LIŠČÁK - TALLAUDIO, Čadečka 2219,  
022 01 Čadca, SK;  
(740) Labudík Miroslav, Ing., Kysucké Nové Mesto, SK;

---

**(111) 220408**

(151) 11.1.2008  
(180) 19.6.2017  
(210) 1106-2007  
(220) 19.6.2007  
(442) 4.10.2007  
(732) Miškusová Jarmila, Príbovce 17, 038 42 Príbov-  
ce, SK;

---

**(111) 220409**

(151) 11.1.2008  
(180) 19.6.2017  
(210) 1107-2007  
(220) 19.6.2007  
(442) 4.10.2007  
(732) SA - VA SLOVAKIA, s. r. o., Za tehelňou 412/1,  
053 21 Markušovce, SK;

---

**(111) 220410**

(151) 11.1.2008  
(180) 20.6.2017  
(210) 1116-2007  
(220) 20.6.2007  
(442) 4.10.2007  
(732) Nábytkár, s. r. o., Janoškova 1568, 026 01 Dolný  
Kubín, SK;

---

**(111) 220411**

(151) 11.1.2008  
(180) 26.6.2017  
(210) 1142-2007  
(220) 26.6.2007  
(442) 4.10.2007  
(732) Vitis Pezinok, s. r. o., Za dráhou 21, 902 01 Pe-  
zinok, SK;  
(740) Belička Ivan, Ing., Banská Bystrica, SK;

---

**(111) 220412**

(151) 11.1.2008  
(180) 26.6.2017  
(210) 1144-2007  
(220) 26.6.2007  
(442) 4.10.2007  
(732) Moravec Ján, doc. Ing., PhD., Žilina - Brodno 382,  
010 14 Žilina, SK;

---

**(111) 220413**

(151) 11.1.2008  
(180) 26.6.2017  
(210) 1147-2007  
(220) 26.6.2007  
(442) 4.10.2007  
(732) DEXIA banka Slovensko a. s., Hodžova 11, 010 11  
Žilina, SK;

---

**(111) 220414**

(151) 11.1.2008  
 (180) 27.6.2017  
 (210) 1150-2007  
 (220) 27.6.2007  
 (442) 4.10.2007  
 (732) Polák Martin, Mgr., Mierová 168, 821 05 Bratislava, SK;  
 (740) Čiková Andrea, JUDr., Bratislava, SK;

**(111) 220415**

(151) 11.1.2008  
 (180) 27.6.2017  
 (210) 1151-2007  
 (220) 27.6.2007  
 (442) 4.10.2007  
 (732) L & Š s. r. o., Novozámocká 199, 949 05 Nitra, SK;  
 (740) Máčajová Mária, Ing., Nitra, SK;

**(111) 220416**

(151) 11.1.2008  
 (180) 27.6.2017  
 (210) 1152-2007  
 (220) 27.6.2007  
 (442) 4.10.2007  
 (732) Ed. Haas SK, s. r. o., Staničná 20, 908 51 Holíč, SK;

**(111) 220417**

(151) 11.1.2008  
 (180) 27.6.2017  
 (210) 1165-2007  
 (220) 27.6.2007  
 (442) 4.10.2007  
 (732) Kľučková Lujza, Rozkvet 2045/93-63, 017 01 Považská Bystrica, SK;  
 (740) United BG, a. s., Považská Bystrica, SK;

**(111) 220418**

(151) 11.1.2008  
 (180) 28.6.2017  
 (210) 1171-2007  
 (220) 28.6.2007  
 (442) 4.10.2007  
 (732) Miškusová Andrea, Príbovce 17, 038 42 Martin, SK;

**(111) 220419**

(151) 11.1.2008  
 (180) 3.7.2017  
 (210) 1203-2007  
 (220) 3.7.2007  
 (442) 4.10.2007  
 (732) NISSAN CHEMICAL INDUSTRIES, LTD., 7-1, 3-Chome, Kanda-Nishiki-Cho, Chiyoda-ku, Tokyo, JP;  
 (740) Fajnorová Mária, Ing., Bratislava, SK;

**(111) 220420**

(151) 11.1.2008  
 (180) 19.1.2017  
 (210) 5057-2007  
 (220) 19.1.2007  
 (442) 4.10.2007

(732) VV SKLO s. r. o., Na Zahrádkách 426, 594 51 Křižanov, CZ;  
 (740) ROTT, RŮŽIČKA & GUTTMANN, v. o. s., Bratislava, SK;

**(111) 220421**

(151) 11.1.2008  
 (180) 26.1.2017  
 (210) 5077-2007  
 (220) 26.1.2007  
 (442) 4.10.2007  
 (732) LOAR-VE spol. s r. o., Jesenského 6, 929 01 Dunajská Streda, SK;

**(111) 220422**

(151) 11.1.2008  
 (180) 26.1.2017  
 (210) 5078-2007  
 (220) 26.1.2007  
 (442) 4.10.2007  
 (732) LOAR-VE spol. s r. o., Jesenského 6, 929 01 Dunajská Streda, SK;

**(111) 220423**

(151) 11.1.2008  
 (180) 5.2.2017  
 (210) 5102-2007  
 (220) 5.2.2007  
 (442) 4.10.2007  
 (732) DIVIDEND MANUFACTURING, a. s., Tabaková 1, 969 01 Banská Štiavnica, SK;  
 (740) Juran Svetozár, JUDr., Bratislava, SK;

**(111) 220424**

(151) 11.1.2008  
 (180) 5.2.2017  
 (210) 5103-2007  
 (220) 5.2.2007  
 (442) 4.10.2007  
 (732) DIVIDEND MANUFACTURING, a. s., Tabaková 1, 969 01 Banská Štiavnica, SK;  
 (740) Juran Svetozár, JUDr., Bratislava, SK;

**(111) 220425**

(151) 11.1.2008  
 (180) 5.2.2017  
 (210) 5106-2007  
 (220) 5.2.2007  
 (442) 4.10.2007  
 (732) DIVIDEND MANUFACTURING, a. s., Tabaková 1, 969 01 Banská Štiavnica, SK;  
 (740) Juran Svetozár, JUDr., Bratislava, SK;

**(111) 220426**

(151) 11.1.2008  
 (180) 5.2.2017  
 (210) 5108-2007  
 (220) 5.2.2007  
 (442) 4.10.2007  
 (732) DIVIDEND MANUFACTURING, a. s., Tabaková 1, 969 01 Banská Štiavnica, SK;  
 (740) Juran Svetozár, JUDr., Bratislava, SK;

**(111) 220427**

(151) 11.1.2008  
(180) 6.2.2017  
(210) 5118-2007  
(220) 6.2.2007  
(310) 306 51 243.2  
(320) 21.8.2006  
(330) DE  
(442) 4.10.2007  
(732) Sal. Oppenheim Jr. & Cie KGaA, Unter Sachsenhausen 4, 50677 Köln, DE;  
(740) Bušová Eva, JUDr., Bratislava, SK;

---

**(111) 220428**

(151) 11.1.2008  
(180) 6.2.2017  
(210) 5119-2007  
(220) 6.2.2007  
(310) 306 51 383.8  
(320) 21.8.2006  
(330) DE  
(442) 4.10.2007  
(732) Sal. Oppenheim Jr. & Cie KGaA, Unter Sachsenhausen 4, 50677 Köln, DE;  
(740) Bušová Eva, JUDr., Bratislava, SK;

---

**(111) 220429**

(151) 11.1.2008  
(180) 7.2.2017  
(210) 5128-2007  
(220) 7.2.2007  
(442) 4.10.2007  
(732) Pannon Food Slovakia s. r. o., Veľká Mača 960, 925 32 Veľká Mača, SK;  
(740) Litváková Edita, Ing., Bratislava, SK;

---

**(111) 220430**

(151) 11.1.2008  
(180) 9.2.2017  
(210) 5137-2007  
(220) 9.2.2007  
(442) 4.10.2007  
(732) Starmedia Co., s. r. o., Leškova 5, 811 04 Bratislava, SK;  
(740) Čechvalová Dagmar, Bratislava, SK;

---

**(111) 220431**

(151) 11.1.2008  
(180) 9.2.2017  
(210) 5138-2007  
(220) 9.2.2007  
(442) 4.10.2007  
(732) Starmedia Co., s. r. o., Leškova 5, 811 04 Bratislava, SK;  
(740) Čechvalová Dagmar, Bratislava, SK;

---

**(111) 220432**

(151) 11.1.2008  
(180) 19.2.2017  
(210) 5162-2007  
(220) 19.2.2007  
(442) 4.10.2007

(732) LEBO creative, s. r. o., Svätoplukova 5, 821 09 Bratislava, SK;  
(740) Litváková Edita, Ing., Bratislava, SK;

---

**(111) 220433**

(151) 11.1.2008  
(180) 21.2.2017  
(210) 5174-2007  
(220) 21.2.2007  
(442) 4.10.2007  
(732) IBSC, a. s., Boženy Němcovej 9, 811 04 Bratislava, SK;

---

**(111) 220434**

(151) 11.1.2008  
(180) 21.2.2017  
(210) 5177-2007  
(220) 21.2.2007  
(442) 4.10.2007  
(732) Németh Klaudius, KONZUM, SNP č. 2, 937 01 Želiezovce, SK;  
(740) Bušová Eva, JUDr., Bratislava, SK;

---

**(111) 220435**

(151) 11.1.2008  
(180) 27.2.2017  
(210) 5196-2007  
(220) 27.2.2007  
(442) 4.10.2007  
(732) JOYSES, s. r. o., Stará Vajnorská 17A, 832 45 Bratislava, SK;  
(740) Sobek Oldřich, Ing., Bratislava, SK;

---

**(111) 220436**

(151) 11.1.2008  
(180) 27.2.2017  
(210) 5198-2007  
(220) 27.2.2007  
(442) 4.10.2007  
(732) JOYSES, s. r. o., Stará Vajnorská 17A, 832 45 Bratislava, SK;  
(740) Sobek Oldřich, Ing., Bratislava, SK;

---

**(111) 220438**

(151) 11.1.2008  
(180) 27.4.2017  
(210) 5473-2007  
(220) 27.4.2007  
(442) 4.10.2007  
(732) MOSET, spol. s r.o., Sobotovice 175, 664 67 Brno venkov, CZ;  
(740) Juran Svetozár, JUDr., Bratislava, SK;

---

**(111) 220439**

(151) 11.1.2008  
(180) 27.4.2017  
(210) 5476-2007  
(220) 27.4.2007  
(442) 4.10.2007  
(732) STU Fakulta chemickej a potravinárskej technológie, Radlinského 9, 812 37 Bratislava, SK;  
(740) Holoubková Mária, Ing., Bratislava, SK;

---

**(111) 220440**

(151) 11.1.2008  
 (180) 30.4.2017  
 (210) 5479-2007  
 (220) 30.4.2007  
 (442) 4.10.2007  
 (732) BONGRAIN S.A., 42, rue Rieussec, 78220 Viroflay, FR;  
 (740) Holoubková Mária, Ing., Bratislava, SK;

**(111) 220441**

(151) 11.1.2008  
 (180) 3.5.2017  
 (210) 5483-2007  
 (220) 3.5.2007  
 (442) 4.10.2007  
 (732) Valeant Czech Pharma, s. r. o., Truhlářská 1104/13, 1103/15, 110 00 Praha, CZ;  
 (740) Guniš Jaroslav, Mgr., Bratislava, SK;

**(111) 220442**

(151) 11.1.2008  
 (180) 3.5.2017  
 (210) 5484-2007  
 (220) 3.5.2007  
 (442) 4.10.2007  
 (732) Valeant Czech Pharma, s. r. o., Truhlářská 1104/13, 1103/15, 110 00 Praha, CZ;  
 (740) Guniš Jaroslav, Mgr., Bratislava, SK;

**(111) 220443**

(151) 11.1.2008  
 (180) 4.5.2017  
 (210) 5495-2007  
 (220) 4.5.2007  
 (442) 4.10.2007  
 (732) City Pressburg, s. r. o., Sartorisova 14, 821 08 Bratislava, SK;

**(111) 220444**

(151) 11.1.2008  
 (180) 4.5.2017  
 (210) 5496-2007  
 (220) 4.5.2007  
 (442) 4.10.2007  
 (732) City Pressburg, s. r. o., Sartorisova 14, 821 08 Bratislava, SK;

**(111) 220445**

(151) 11.1.2008  
 (180) 7.5.2017  
 (210) 5499-2007  
 (220) 7.5.2007  
 (310) 815076  
 (320) 8.11.2006  
 (330) BX  
 (442) 4.10.2007  
 (732) Matsushita Electric Industrial Co., Ltd., 1006, Oaza Kadoma, Kadoma-shi, Osaka 571-8501, JP;  
 (740) PATENTSERVIS BRATISLAVA a. s., Bratislava, SK;

**(111) 220446**

(151) 11.1.2008  
 (180) 9.5.2017  
 (210) 5501-2007  
 (220) 9.5.2007  
 (442) 4.10.2007  
 (732) McCarter a. s., Miletičova 1, 821 08 Bratislava, SK;  
 (740) Hojčuš Peter, Ing., Bratislava, SK;

**(111) 220447**

(151) 11.1.2008  
 (180) 9.5.2017  
 (210) 5503-2007  
 (220) 9.5.2007  
 (442) 4.10.2007  
 (732) BELUPO-Lijekovi i kozmetika d.d., Danica 5, 48000 Koprivnica, HR;  
 (740) Holoubková Mária, Ing., Bratislava, SK;

**(111) 220448**

(151) 11.1.2008  
 (180) 9.5.2017  
 (210) 5504-2007  
 (220) 9.5.2007  
 (442) 4.10.2007  
 (732) Kovalčíková Dana, Miletičova 68, 821 09 Bratislava, SK;  
 (740) Holoubková Mária, Ing., Bratislava, SK;

**(111) 220449**

(151) 11.1.2008  
 (180) 14.5.2017  
 (210) 5511-2007  
 (220) 14.5.2007  
 (442) 4.10.2007  
 (732) Valašík Martin, Holíčska 1, 851 05 Bratislava, SK;  
 Sklenica Maroš, Il'jušínova 8, 851 01 Bratislava, SK;

**(111) 220450**

(151) 11.1.2008  
 (180) 14.5.2017  
 (210) 5512-2007  
 (220) 14.5.2007  
 (442) 4.10.2007  
 (732) Reckitt Benckiser N. V., Siriusdreef 14, 2132 WT Hoofddorp, NL;  
 (740) Žovicová Viera, Mgr., Bratislava, SK;

**(111) 220451**

(151) 11.1.2008  
 (180) 14.5.2017  
 (210) 5513-2007  
 (220) 14.5.2007  
 (442) 4.10.2007  
 (732) Gundel Pavel, Mariánska 8, 811 08 Bratislava, SK;  
 (740) Hojčuš Peter, Ing., Bratislava, SK;

**(111) 220452**

(151) 11.1.2008  
(180) 15.5.2017  
(210) 5515-2007  
(220) 15.5.2007  
(442) 4.10.2007  
(732) Valeant Czech Pharma, s. r. o., Truhlářská 1104/13, 1103/15, 110 00 Praha, CZ;  
(740) Guniš Jaroslav, Mgr., Bratislava, SK;

---

**(111) 220453**

(151) 11.1.2008  
(180) 15.5.2017  
(210) 5516-2007  
(220) 15.5.2007  
(442) 4.10.2007  
(732) Abelovský Tomáš, Chrast'ová 29, 831 01 Bratislava, SK;

---

**(111) 220454**

(151) 11.1.2008  
(180) 15.5.2017  
(210) 5520-2007  
(220) 15.5.2007  
(442) 4.10.2007  
(732) MORAVOL, spol. s r. o., Kramolín čp. 39, 675 77 Kramolín, okres Třebíč, CZ;  
(740) ROTT, RŮŽIČKA & GUTTMANN, v. o. s., Bratislava, SK;

---

**(111) 220455**

(151) 11.1.2008  
(180) 15.5.2017  
(210) 5524-2007  
(220) 15.5.2007  
(442) 4.10.2007  
(732) Historické rozhľady, o. z., Pniiová 18, 821 07 Bratislava, SK;

---

**(111) 220456**

(151) 11.1.2008  
(180) 15.5.2017  
(210) 5525-2007  
(220) 15.5.2007  
(442) 4.10.2007  
(732) STADA Arzneimittel AG, Stadastrasse 2-18, 61118 Bad Vilbel, DE;  
(740) PATENTSERVIS BRATISLAVA, a. s., Bratislava, SK;

---

**(111) 220457**

(151) 11.1.2008  
(180) 15.5.2017  
(210) 5526-2007  
(220) 15.5.2007  
(442) 4.10.2007  
(732) STADA Arzneimittel AG, Stadastrasse 2-18, 61118 Bad Vilbel, DE;  
(740) PATENTSERVIS BRATISLAVA, a. s., Bratislava, SK;

---

**(111) 220458**

(151) 11.1.2008  
(180) 15.5.2017  
(210) 5527-2007  
(220) 15.5.2007  
(442) 4.10.2007  
(732) STADA Arzneimittel AG, Stadastrasse 2-18, 61118 Bad Vilbel, DE;  
(740) PATENTSERVIS BRATISLAVA, a. s., Bratislava, SK;

---

**(111) 220459**

(151) 11.1.2008  
(180) 15.5.2017  
(210) 5528-2007  
(220) 15.5.2007  
(442) 4.10.2007  
(732) STADA Arzneimittel AG, Stadastrasse 2-18, 61118 Bad Vilbel, DE;  
(740) PATENTSERVIS BRATISLAVA, a. s., Bratislava, SK;

---

**(111) 220460**

(151) 11.1.2008  
(180) 15.5.2017  
(210) 5529-2007  
(220) 15.5.2007  
(442) 4.10.2007  
(732) STADA Arzneimittel AG, Stadastrasse 2-18, 61118 Bad Vilbel, DE;  
(740) PATENTSERVIS BRATISLAVA, a. s., Bratislava, SK;

---

**(111) 220461**

(151) 11.1.2008  
(180) 16.5.2017  
(210) 5530-2007  
(220) 16.5.2007  
(442) 4.10.2007  
(732) ITALCHIMICI S.p.A., Via Pontina, 5 (km.29), 00040 POMEZIA, IT;  
(740) PATENTSERVIS BRATISLAVA, a. s., Bratislava, SK;

---

**(111) 220462**

(151) 11.1.2008  
(180) 16.5.2017  
(210) 5531-2007  
(220) 16.5.2007  
(442) 4.10.2007  
(732) ITALCHIMICI S.p.A., Via Pontina, 5 (km.29), 00040 POMEZIA, IT;  
(740) PATENTSERVIS BRATISLAVA a. s., Bratislava, SK;

---

**(111) 220463**

(151) 11.1.2008  
(180) 17.5.2017  
(210) 5532-2007  
(220) 17.5.2007  
(442) 4.10.2007  
(732) JAGA GROUP, s. r. o., Imricha Karvaša 2, 811 07 Bratislava, SK;

---



**(111) 220464**  
 (151) 11.1.2008  
 (180) 17.5.2017  
 (210) 5533-2007  
 (220) 17.5.2007  
 (442) 4.10.2007  
 (732) JAGA GROUP, s. r. o., Imricha Karvaša 2, 811 07  
 Bratislava, SK;

**(111) 220465**  
 (151) 11.1.2008  
 (180) 17.5.2017  
 (210) 5534-2007  
 (220) 17.5.2007  
 (442) 4.10.2007  
 (732) JAGA GROUP, s. r. o., Imricha Karvaša 2, 811 07  
 Bratislava, SK;

**(111) 220466**  
 (151) 11.1.2008  
 (180) 17.5.2017  
 (210) 5535-2007  
 (220) 17.5.2007  
 (442) 4.10.2007  
 (732) JAGA GROUP, s. r. o., Imricha Karvaša 2, 811 07  
 Bratislava, SK;

**(111) 220467**  
 (151) 11.1.2008  
 (180) 17.5.2017  
 (210) 5536-2007  
 (220) 17.5.2007  
 (442) 4.10.2007  
 (732) JAGA GROUP, s. r. o., Imricha Karvaša 2, 811 07  
 Bratislava, SK;

**(111) 220468**  
 (151) 11.1.2008  
 (180) 17.5.2017  
 (210) 5537-2007  
 (220) 17.5.2007  
 (442) 4.10.2007  
 (732) JAGA GROUP, s. r. o., Imricha Karvaša 2, 811 07  
 Bratislava, SK;

**(111) 220469**  
 (151) 11.1.2008  
 (180) 17.5.2017  
 (210) 5538-2007  
 (220) 17.5.2007  
 (442) 4.10.2007  
 (732) JAGA GROUP, s. r. o., Imricha Karvaša 2, 811 07  
 Bratislava, SK;

**(111) 220470**  
 (151) 11.1.2008  
 (180) 17.5.2017  
 (210) 5539-2007  
 (220) 17.5.2007  
 (442) 4.10.2007  
 (732) JAGA GROUP, s. r. o., Imricha Karvaša 2, 811 07  
 Bratislava, SK;

**(111) 220471**  
 (151) 11.1.2008  
 (180) 17.5.2017  
 (210) 5540-2007  
 (220) 17.5.2007  
 (442) 4.10.2007  
 (732) JAGA GROUP, s. r. o., Imricha Karvaša 2, 811 07  
 Bratislava, SK;

**(111) 220472**  
 (151) 11.1.2008  
 (180) 17.5.2017  
 (210) 5541-2007  
 (220) 17.5.2007  
 (442) 4.10.2007  
 (732) JAGA GROUP, s. r. o., Imricha Karvaša 2, 811 07  
 Bratislava, SK;

**(111) 220473**  
 (151) 11.1.2008  
 (180) 17.5.2017  
 (210) 5542-2007  
 (220) 17.5.2007  
 (442) 4.10.2007  
 (732) Fadi Boustany, 1 avenue des Citronniers, 98000  
 Monaco, MC;  
 (740) Žovicová Viera, Mgr., Bratislava, SK;

**(111) 220474**  
 (151) 11.1.2008  
 (180) 17.5.2017  
 (210) 5544-2007  
 (220) 17.5.2007  
 (442) 4.10.2007  
 (732) Mead Johnson & Company, a Delaware Corpora-  
 tion, 2400 West Lloyd Expressway, Evansville,  
 Indiana 47721 , US;  
 (740) Brichtová Tatiana, JUDr., Bratislava, SK;

**(111) 220475**  
 (151) 11.1.2008  
 (180) 17.5.2017  
 (210) 5546-2007  
 (220) 17.5.2007  
 (442) 4.10.2007  
 (732) TITAN spol. s r. o., Žerotínova 37/1441, 130 00  
 Praha 3, CZ;  
 (740) ROTT, RŮŽIČKA & GUTTMANN, v. o. s.,  
 Bratislava, SK;

**(111) 220476**  
 (151) 11.1.2008  
 (180) 17.5.2017  
 (210) 5547-2007  
 (220) 17.5.2007  
 (442) 4.10.2007  
 (732) TITAN spol. s r. o., Žerotínova 37/1441, 130 00  
 Praha 3, CZ;  
 (740) ROTT, RŮŽIČKA & GUTTMANN, v. o. s.,  
 Bratislava, SK;

**(111) 220479**

- (151) 14.1.2008  
(180) 16.8.2011  
(210) 2466-2001  
(220) 16.8.2001  
(310) 169882  
(320) 23.7.2001  
(330) CZ  
(442) 9.1.2003  
(732) Ekomat, spol. s r. o., U staré pošty 53, 738 02 Frýdek-Místek, CZ;  
(740) Beleščák Ladislav, Ing., Piešťany, SK;
- 

**(111) 220484**

- (151) 23.1.2008  
(180) 6.2.2017  
(210) 256-2007  
(220) 6.2.2007  
(442) 5.4.2007  
(732) chemart s. r. o., Nádražná 39, 900 28 Ivanka pri Dunaji, SK;  
(740) Bachratá Magdaléna, Mgr., Bratislava, SK;
- 

**(111) 220485**

- (151) 23.1.2008  
(180) 28.1.2012  
(210) 202-2002  
(220) 28.1.2002  
(442) 4.2.2003  
(732) Intersnack Slovensko, a. s., Nozdrkovce 1798, 911 04 Trenčín, SK;  
(740) Fajnorová Mária, Ing., Bratislava, SK;
- 

**(111) 220486**

- (151) 23.1.2008  
(180) 10.12.2014  
(210) 3519-2004  
(220) 10.12.2004  
(442) 6.10.2005  
(732) Datron Technology, s. r. o., A. Hlinku 2, 962 11 Detva, SK;  
(740) Dolník Martin, JUDr., Žilina, SK;
- 

**(111) 220490**

- (151) 30.1.2008  
(180) 16.7.2013  
(210) 2002-2003  
(220) 16.7.2003  
(442) 7.7.2004  
(732) HERBEX, spol. s r. o., Vinica 53, 991 28 Vinica, SK;
-

## Zapísané ochranné známky so zmenou

(210)	(111)	(210)	(111)	(210)	(111)	(210)	(111)
2400-2002	220478	5321-2005	220491	1021-2006	220477	728-2007	220199
207-2003	220489	5322-2005	220492	5947-2006	220488	901-2007	220481
1997-2005	220487	473-2006	220483	562-2007	220480	5260-2007	220437

**(111) 220199**

(151) 11.1.2008

(180) 19.4.2017

(210) 728-2007

(220) 19.4.2007

(442) 6.9.2007

**9 (511) 5**

(511) 5 - Farmaceutické preparáty, sanitárne prípravky na zdravotné účely, liečivá, lieky, farmaceutické produkty na použitie pre ľudí, chemické prípravky a substancie na farmaceutické účely, nie na dezinfekciu a kozmetiku, posilňujúce a dietetické prípravky na lekárske účely, lekárske infúzie, medicínálne vína a čaje, diagnostické prípravky na lekárske účely, vakcíny, séra a krvné produkty, kultúry mikroorganizmov na lekárske účely, dietetické substancie upravené na lekárske použitie, potrava pre deti, náplasti, materiály na obväzovanie, dezinfekčné prostriedky, medicínálne bylinky a rastliny, prípravky založené na medicínálnych bylinkách a rastlinách, lekárske prípravky na dentálnu starostlivosť, lekárske prípravky na leštenie zubov, lekárske prípravky na bielenie zubov, lekárske prípravky na vymývanie ústnej dutiny, lekárske bieliace prípravky.

**(540) PULSAREN**

(732) BIOFARM, Sp. z o.o., Ul. Walbrzyska No. 13, 60-198 Poznań, PL;

(740) Belička Ivan, Ing., Banská Bystrica, SK;

**(111) 220437**

(151) 11.1.2008

(180) 8.3.2017

(210) 5260-2007

(220) 8.3.2007

(442) 6.9.2007

**9 (511) 9, 35, 38, 41, 42**

(511) 9 - Telekomunikačná technika a výpočtová technika všetkého druhu, najmä počítače (vrátane počítačových doplnkov); počítačové programy, najmä počítačové programy na prístup a použitie internetu, počítačové programy na riadenie siete, počítačové programy na záznam, spracovanie, príjem, reprodukciu, prenos, modifikáciu, komprimovanie a dekomprimovanie dát, počítačové programy stiahnuté z telekomunikačnej siete; počítačové hry; počítačový softvér na umožnenie pripojenia k bázam dát a k internetu; počítačový softvér na umožnenie vyhľadávania dát; vysielacie elektronických signálov; telegrafy; telefónne prístroje; prenosné telefóny; modemy; vysielacie zariadenia; zvukové nahrávacie a prehrávacie zariadenia; Magio Router, Magio Box; magnetické karty; elektronické publikácie stiahnuté z telekomunikačnej siete; televízne prijímače; kinofilmy, videokazety, videopásky.

35 - Zbieranie údajov do počítačových databáz, zoraďovanie údajov v počítačových databázach, spracovanie textu, reklama (online) v počítačovej komunikačnej sieti, televízna reklama, prenájom reklamného času vo všetkých komunikačných médiách; odborné obchodné poradenstvo, odkazovacie telefónne služby pre neprítomných predplatiteľov, vyhľadávanie informácií v počítačových súboroch pre zákazníkov, vydávanie a aktualizovanie reklamných textov, obchodná činnosť, obchodné alebo podnikateľské poradenstvo.

38 - Telekomunikačné a komunikačné služby, najmä služby zabezpečujúce vstup do telekomunikačných sietí, poskytovanie telekomunikačného pripojenia do svetovej počítačovej siete, poskytovanie užívateľského prístupu do svetovej počítačovej siete, počítačová komunikácia, poskytovanie priestoru na diskusiu na internete, poskytovanie prístupu do databáz, komunikácia prostredníctvom optických káblov, komunikácia pomocou počítačových terminálov, telefonické služby, elektronická pošta, hlasová odkazová služba, telekonferenčné služby, prenosy správ faxmi, prenosy správ a obrázkových informácií pomocou počítačov, prenos signálov pomocou satelitu, televízne vysielanie, vysielanie káblovej televízie, telekonferenčné služby, telekomunikačné informácie, poskytovanie telekomunikačných kanálov pre telenákupy, služby poskytované elektronickými tabuľkami, prenájom prístupového času do svetových počítačových sietí, prenájom telefónov, prenájom modemov, prenájom telekomunikačných prístrojov.

41 - Poskytovanie (online) elektronických publikácií bez možnosti kopírovania, poskytovanie (online) počítačových hier, prenájom filmov, prenájom televíznych prijímačov, výroba televíznych programov, zábava, organizovanie a vedenie konferencií, seminárov a workshopov poskytované online prostredníctvom telekomunikačného spojenia alebo počítačovej siete; publikácia textov s výnimkou reklamných, prenájom kinematografických filmov, prenájom audionahrávok, informácie o možnostiach rekreácie, zábavy, výchove a vzdelávaní.

42 - Počítačové programovanie (vrátane aktualizácie), počítačové databázy (obnovovanie), návrh počítačových systémov, prevod a konverzia počítačových programov a údajov (okrem fyzickej konverzie), poskytovanie internetových vyhľadávačov, prenájom webových serverov, vytváranie a udržiavanie počítačových stránok (webových) pre zákazníkov, prenájom počítačového softvéru, prenájom počítačov, štúdie technických projektov, expertízy (inžinierske práce), kalibrácia.

(540)

**karta Ready**

(591) magenta

(732) Slovak Telekom, a. s., Karadžičova 10, 825 13 Bratislava, SK;

**(111) 220477**

(151) 14.1.2008

(180) 31.5.2016

(210) 1021-2006

(220) 31.5.2006

(442) 4.1.2007

**8 (511) 30**

(511) 30 - Cestá; cestá na koláče; cestoviny; chlieb; koláče s plnkou; lístkové cesto; lupienky, obilninové vločky; maslové, tukové cesto; múčne potraviny; výrobky z múky; musli; nekysnutý chlieb; niťovky; prípravky z obilnín; oblátky; pečivo (rožky); perníky, medovníky; pirohy (cestoviny); pirožky s mäsom; pizza; potravinárska múka; príchuť do potravín s výnimkou esencií a éterických olejov; škrobovité potraviny; príchuť do koláčov a zákuskov, s výnimkou éterických olejov; vyrážková pšeničná múka; rezance; ryža; ryžový koláč; sendviče; prípravky na stuženie šľahačky; sójová múka; sójová omáčka; špagety; strúhanka; sucháre; sušienky; sucháre, keksy, biskvity; ovsené vločky; jedlé ozdoby na zákusky; zákusky, koláče; príchuť do zákuskov a koláčov s výnimkou esencií; zemiaková múčka na ľudskú spotrebu; sladké žemle.

(540)



(591) hnedá, žltá, biela, čierna, zelená

(732) ILaS COMPANY s. r. o., Námestie osloboditeľov 23/951, 071 01 Michalovce, SK;

**(111) 220478**

(151) 14.1.2008

(180) 20.8.2012

(210) 2400-2002

(220) 20.8.2002

(442) 4.11.2003

**8 (511) 5, 32, 35**

(511) 5 - Minerálne vody na liečenie, dietetické nápoje upravené na lekárske účely.

32 - Minerálne vody (nápoje), prípravky na výrobu minerálnej vody, citrónády, nealkoholické nápoje, prípravky na výrobu nápojov, prášky na výrobu šumivých nápojov, príchuť na výrobu nápojov, sirupy na výrobu nápojov, stolové vody, šumivé nápoje, sytená voda.

35 - Predvádzanie tovaru, prieskum trhu, prieskum verejnej mienky, reklama, rozhlasová reklama, televízna reklama, reklamná a propagačná činnosť, podpora predaja tretích osôb.

**(540) KORYTNICKÁ MAGNÉZIA**

(732) EURO-MINERÁL, s. r. o., Korytnica 669, 034 75 Korytnica, SK;

(740) Moško Slavomír, JUDr., Banská Bystrica, SK;

**(111) 220480**

(151) 15.1.2008

(180) 21.3.2017

(210) 562-2007

(220) 21.3.2007

(442) 6.9.2007

**9 (511) 35, 39**

(511) 35 - Sprostredkovanie obchodu s pohonnými hmotami, sprostredkovanie obchodu s tovarom, obchodné sprostredkovanie služieb uvedených v triede 39 s výnimkou sprostredkovania dopravy.

39 - Predaj cestovných lístkov a miesteniek; verejná cestná hromadná pravidelná osobná doprava, verejná cestná hromadná nepravidelná osobná doprava, sprostredkovanie dopravy.

(540)



(591) červená, modrá, biela

(732) SAD Humenné, a. s., Fidlíkova 1, 066 43 Humenné, SK;

**(111) 220481**

(151) 16.1.2008

(180) 21.5.2017

(210) 901-2007

(220) 21.5.2007

(442) 4.10.2007

**9 (511) 36**

(511) 36 - Realitné kancelárie.

**(540) Dominant Real**

(732) Dominant Real s. r. o., Sabinovská 8, 821 02 Bratislava, SK;

(740) Pavle Martin, JUDr., Bratislava, SK;

**(111) 220483**

(151) 23.1.2008

(180) 13.3.2016

(210) 473-2006

(220) 13.3.2006

(442) 3.11.2006

**9 (511) 39, 41**

(511) 39 - Služby spojené s cestovaním patriace do tejto triedy.

41 - Vzdelávanie; zabezpečovanie výcvikov, kurzov a školení; zábava; športová a kultúrna činnosť.

(540)



(732) ŠTUDENTSKÝ SERVIS Žilina, s. r. o., Hečkova 3814, 010 01 Žilina, SK;

**(111) 220487**

(151) 30.1.2008  
(180) 27.10.2015  
(210) 1997-2005  
(220) 27.10.2005  
(442) 1.6.2006

**8 (511) 42**

(511) 42 - Tvorba softvéru, konzultačná a poradenská činnosť v oblasti informačných technológií.

**(540) digidoc**

(732) IT - Consulting, s. r. o., Trieda SNP 35, 974 01 Banská Bystrica, SK;  
(740) Pataj Marián, JUDr., Banská Bystrica, SK;

**(111) 220488**

(151) 30.1.2008  
(180) 16.8.2016  
(210) 5947-2006  
(220) 16.8.2006  
(442) 1.2.2007

**9 (511) 30, 35, 43**

(511) 30 - Kakao, kakaové nápoje, mliečne kakaové nápoje; káva, kávové nápoje, mliečne kávové nápoje, kávové náhradky na báze rastlín; čaj, ľadový čaj, nápoje na báze čaju; čokoláda, čokoládové nápoje, mliečne čokoládové nápoje; ryža; ovsené vločky; cukríky; cukrovinky; zmrzliny, zmrzlinové poháre; mrazené jogurty; ľad na osvieženie; žuvačky nie na lekárske použitie; aromatické prípravky do potravín; príchuť do potravín (s výnimkou esencií a éterických olejov); prísady do nápojov iné ako esencie; korenie, koreniny; omáčky ako chuťové prísady; horčica; kečup; soľ; ocot; med; cukor, prírodné sladidlá.

35 - Maloobchodná činnosť s uvedenými tovarmi v triede 30, mliečnymi nápojmi, pivom, minerálnymi a sytenými vodami a inými nealkoholickými nápojmi, sirupmi a inými prípravkami na výrobu nápojov, ovocnými nápojmi a ovocnými šťavami, zeleninovými šťavami, alkoholickými nápojmi s výnimkou piva, vínom, liehovinami; sprostredkovanie obchodu s tovarmi uvedenými v triedach 30, mliečnymi nápojmi, pivom, minerálnymi a sytenými vodami a inými nealkoholickými nápojmi, sirupmi a inými prípravkami na výrobu nápojov, ovocnými nápojmi a ovocnými šťavami, zeleninovými šťavami, alkoholickými nápojmi s výnimkou piva, vínom, liehovinami; reklamná a propagačná činnosť; obchodný alebo podnikateľský prieskum; prieskum trhu; odborné obchodné poradenstvo; predvádzanie (služby modeliek) na reklamné účely a podporu predaja; vydávanie, aktualizovanie a rozširovanie reklamných materiálov zákazníkom; distribúcia vzoriek; aranžovanie výkladov.

43 - Reštauračné, kaviarenské a jedálenské služby; prevádzkovanie barov, kaviarní a bufetov; samoobslužné reštaurácie; podávanie rôznych druhov zmrzliny, kávy, kaka, čokolády, horúcej čokolády, čokoládových nápojov, horúcich a ľadových čajov, alkoholických a nealkoholických koktailov, alkoholických a nealkoholických miešaných nápojov, nápojov obsahujúcich zmrzlinu a iných osviežujúcich nápojov na báze kávy, kaka a ovocia zmiešaných s vodou a mliekom.

**(540)**

**DELIKATESO**

(591) zlatá, červenohnedá  
(732) BAM - EKO a. s., Háľkova 11, 832 89 Bratislava, SK;  
(740) Litvákova Edita, Ing., Bratislava, SK;

**(111) 220489**

(151) 30.1.2008  
(180) 31.1.2013  
(210) 207-2003  
(220) 31.1.2003  
(442) 3.2.2004

**8 (511) 29, 30, 32**

(511) 29 - Mlieko, mliečne nápoje, čerstvé i mrazené mliečne výrobky a výrobky odvodené z mlieka; maslo, syry a výrobky z nich; jogurty, kefíry, dezerty, vajcia, ryby, hydina, zverina; potraviny z rýb, hydiny a zveriny; mäso a mäsové výrobky, paštéty, jedlé oleje a tuky, tukové nátierky, kaviár, šampiňóny, zelenina konzervovaná, nakladaná, sušená a varená, ovocie konzervované, mrazené a zavarené, ovocné šaláty, kompóty, džemy, požívatin, potraviny konzervované, sušené a varené, nápoje mliečne alebo odvodené z mlieka, nápoje zo srvátky.

30 - Kávové, kakaové, čokoládové nápoje; kávovinové, kakaové a čokoládové príchuťi, obilniny pripravené na osobnú konzumáciu, cestoviny, torty, cukrovinky, müsli, pudinky, sušienky, horčica, chuťové omáčky, korenie.

32 - Nealkoholické nápoje a koktaily, prípravky na prípravu nápojov, minerálne vody, šumivé vody, pivo.

**(540)**

**JÓVÓ**

(732) ALIMPEX FOOD a. s., Českokobrodská 1174, 190 00 Praha, CZ;  
(740) Kastler Anton, Bratislava, SK;

**(111) 220491**

(151) 31.1.2008  
(180) 14.3.2015  
(210) 5321-2005  
(220) 14.3.2005  
(310) 360075  
(320) 12.10.2004  
(330) CZ  
(442) 2.3.2006

**9 (511) 6, 9, 12, 20**

(511) 6 - Kovové zámky pre vozidlá, zámky na radiacu páku prevodovky vozidla, zámky na pedále a volant vozidla.

9 - Imobilizéry, lokátory, satelitné a mobilné komunikačné zariadenia na zabezpečenie dopravných prostriedkov, rádiových zariadení, mobilné rádiové zariadenia, servomotory, prístroje na záznam, prenos a reprodukciu zvuku a/alebo obrazu.

12 - Zabezpečovacie zariadenia proti odcudzeniu vozidiel, zabezpečovacie poplašné zariadenia do vozidiel.

20 - Zámky pre vozidlá nekovové.

**(540) SAFETRONIC**

(732) CONSTRUCT CZECH, a. s., Durd'ákova č. p. 335, č. or. 27, 613 00 Brno, CZ;

(740) Neuschl Vladimír, Mgr. Ing., Bratislava, SK;

---

**(111) 220492**

(151) 31.1.2008

(180) 14.3.2015

(210) 5322-2005

(220) 14.3.2005

(310) 360307

(320) 19.10.2004

(330) CZ

(442) 2.3.2006

**9 (511) 6, 9, 12, 20**

(511) 6 -Kovové zámky pre vozidlá, zámky na radiacu páku prevodovky vozidla, zámky na pedále a volant vozidla.

9 - Imobilizéry, lokátory, satelitné a mobilné komunikačné zariadenia na zabezpečenie dopravných prostriedkov, rádiatelefónne zariadenia, mobilné rádiatelefónne zariadenia, servomotory, prístroje na záznam, prenos a reprodukciu zvuku a/alebo obrazu.

12 - Zabezpečovacie zariadenia proti odcudzeniu vozidiel, zabezpečovacie poplašné zariadenia do vozidiel.

20 - Zámky pre vozidlá nekovové.

**(540)**



(732) CONSTRUCT CZECH, a. s., Durd'ákova č. p. 335, č. or. 27, 613 00 Brno, CZ;

(740) Neuschl Vladimír, Mgr. Ing., Bratislava, SK;

---

**Obnovené ochranné známky**

(210)	(111)	(210)	(111)	(210)	(111)	(210)	(111)
2642	111419	55317	167148	92-98	201432	772-98	189587
4427	100910	55346	166973	107-98	193707	773-98	191858
7010	101003	55468	167200	111-98	189511	774-98	189588
8201	111530	55506	167079	120-98	189886	781-98	189595
8805A	93252A	55512	168782	124-98	195932	813-98	192108
10270	153037	55538	167482	125-98	189889	814-98	201600
10789	150510	55593	168753	141-98	189898	848-98	189606
13147	100930	55594	168752	148-98	190196	937-98	190355
13555	111418	55595	168754	151-98	192933	951-98	190794
13557	111421	55601	167156	169-98	190199	952-98	190361
13737	104024	55603	167283	179-98	192900	953-98	190362
15613	153381	55675	167304	180-98	190201	954-98	190363
15768	101019	55820	167209	181-98	190202	955-98	190364
15774	153355	55821	167210	186-98	191426	975-98	190376
15774B	153355B	55825	167211	208-98	189180	1032-98	190036
15828	110166	55863	167147	216-98	189182	1033-98	190037
15854	104007	55980	167425	217-98	189183	1034-98	190801
16040	153512	56036	167336	219-98	189631	1035-98	190038
16529	111531	1468-97	187197	222-98	189634	1036-98	194853
16548	153415	1471-97	187456	229-98	189526	1037-98	190802
16965	99488	1647-97	187902	240-98	203208	1038-98	190803
17682	153646	1694-97	187223	241-98	203209	1040-98	190805
17683	153647	2049-97	187578	242-98	189533	1041-98	190806
38856	157035	2050-97	204533	243-98	189534	1042-98	190807
40059	157768	2984-97	188481	251-98	189184	1043-98	190808
41144	158300	3101-97	188525	254-98	189538	1044-98	190809
41357	158144	3188-97	190712	264-98	186230	1054-98	190402
41358	158151	3189-97	190713	265-98	186231	1086-98	191865
41359	158214	3190-97	190714	283-98	189540	1088-98	191866
41364	158016	3191-97	190715	287-98	189204	1111-98	192129
41368	158174	3262-97	189042	328-98	190237	1127-98	191868
41444	158326	3481-97	190171	331-98	191827	1141-98	191105
41468	158336	3550-97	188670	332-98	191828	1152-98	191361
41470	158361	3580-97	188632	333-98	191829	1153-98	191362
41471	158362	3581-97	188633	334-98	191830	1158-98	190595
41472	158363	3582-97	188634	335-98	191831	1161-98	187230
41474	158695	3583-97	188635	336-98	191832	1186-98	191872
41477	158696	3587-97	188638	337-98	191833	1187-98	191873
41478	158338	3643-97	189134	359-98	189547	1190-98	190827
41483	158369	3655-97	188650	376-98	190743	1222-98	191005
41484	159247	3656-97	188651	422-98	189566	1224-98	190850
41485	158370	3678-97	191817	446-98	199264	1226-98	190851
41567	158041	3679-97	191818	467-98	189941	1230-98	190855
41694	159553	3708-97	189149	471-98	191839	1231-98	191458
42131	158665	3736-97	191421	472-98	189644	1232-98	191459
42133	158834	3770-97	189501	489-98	191066	1233-98	191460
42134	158736	3773-97	193158	490-98	191067	1234-98	191461
42136	158418	3774-97	193159	553-98	194636	1236-98	197074
42140	158664	3785-97	189504	568-98	190260	1238-98	191463
42143	158913	3791-97	189508	591-98	190265	1243-98	190857
42144	158914	3808-97	194104	596-98	190268	1245-98	190858
42150	158743	3813-97	181929	633-98	190783	1247-98	190859
42154	158835	3814-97	181930	664-98	191439	1248-98	191465
42165	158396	3817-97	189159	693-98	185809	1250-98	191467
42428	158598	3818-97	189160	753-98	193288	1251-98	191468
50318	163570	40-98	189848	754-98	193289	1257-98	191473
50367	163846	41-98	189849	762-98	190336	1259-98	191474
50373	163539	48-98	189851	765-98	189580	1263-98	191477
50409	163824	51-98	189853	766-98	189581	1264-98	191478
50489	163957	52-98	190190	767-98	189582	1325-98	191126
50528	163928	60-98	189861	768-98	189583	1326-98	192134
50598	163974	83-98	189877	769-98	189584	1327-98	191127
50599	163970	91-98	189882	770-98	189585	1328-98	188662

(210)	(111)	(210)	(111)	(210)	(111)	(210)	(111)
1329-98	192543	1954-98	192943	2250-98	190947	2883-98	197062
1352-98	190039	1956-98	191894	2271-98	191627	2931-98A	195138A
1353-98	190040	1989-98	191615	2328-98	191251	2933-98	191716
1412-98	190455	1990-98	191616	2329-98	191252	2936-98	193309
1435-98	190468	2049-98	191187	2339-98	191258	2973-98	192074
1441-98	191881	2073-98	190929	2382-98	191645	3049-98	192683
1442-98	190470	2074-98	190930	2385-98	191646	3069-98	192305
1487-98	197042	2075-98	190931	2447-98	192207	3070-98	192306
1488-98	191510	2076-98	190932	2532-98	192668	3081-98	192308
1500-98	191883	2077-98	190933	2534-98	191948	3121-98	186535
1501-98	191884	2078-98	190934	2541-98	191368	3122-98	186536
1510-98	190503	2079-98	190935	2542-98	191369	3123-98	186537
1549-98	191517	2080-98	190936	2543-98	191370	3253-98	192377
1560-98	191518	2100-98	191913	2545-98	200085	3266-98	192381
1561-98	191519	2101-98	192168	2546-98	202065	3267-98	192382
1606-98	190540	2143-98	200928	2560-98	191663	3299-98	192399
1662-98	192149	2145-98	200929	2578-98	203484	3333-98	192804
1666-98	192152	2146-98	200755	2600-98	193849	3398-98	192416
1680-98	192154	2147-98	200756	2603-98	191676	3399-98	192417
1684-98	191531	2148-98	192563	2606-98	191679	3400-98	192418
1685-98	191532	2157-98	192564	2650-98	195097	208-2003	216657
1720-98	191149	2169-98	192172	2681-98	190973	209-2003	216658
1722-98	191150	2216-98	183576	2759-98	193570	356-2007	219676
1736-98	190877	2217-98	183577	2781-98	195005		
1820-98	191569	2218-98	183578	2882-98	192246		

**(111) 93252A**

- (151) 5.1.1927  
 (156) 5.1.2007  
 (180) 5.1.2017  
 (210) 8805A  
 (220) 5.1.1927

**9 (511) 3, 29**

- (511) 3 - Mydlá všetkých druhov, obyčajné a toaletné mydlá, mydlové prášky a prášky na pranie, voňavkárske výrobky, prostriedky a potreby všetkých druhov, kozmetické výrobky, prostriedky a potreby všetkých druhov, toaletné výrobky, prostriedky a potreby všetkých druhov, bieliace prípravky a prostriedky na čistenie škvŕn, dezinfekčné výrobky, prostriedky a potreby všetkých druhov.  
 29 - Margaríny, tuky a jedlé oleje.

**(540) Hera**

- (732) Amorepacific Corporation, 181, 2-ka, Hangang-ro, Yongsan-ku, Seoul, KR;  
 (740) Žovicová Viera, Mgr., Bratislava, SK;

**(111) 99488**

- (151) 22.8.1938  
 (156) 22.8.2008  
 (180) 22.8.2018  
 (210) 16965  
 (220) 22.8.1938

**7 (511) 5**

- (510) Lekárnické výrobky.

**(540) Cilkanol**

- (732) Zentiva, a. s., U kabelovny 130, 102 37 Praha, Dolní Měcholupy, CZ;

**(111) 100910**

- (151) 31.1.1948  
 (156) 31.1.2008  
 (180) 31.1.2018  
 (210) 4427  
 (220) 31.1.1948

**7 (511) 1, 2, 3, 5**

- (511) 1 - Chemické výrobky pre priemysel, hygienu a vedu, prípravky na konzervovanie.  
 2 - Látky pre kozmetiku a parfumériu, extrakty.  
 3 - Čistiace prostriedky.  
 5 - Liečivá, drogy, farmaceutické prípravky ľudského a veterinárneho, chemické výrobky pre medicínu a farmáciu, prípravky baktericídne, fungicídne, insekticídne, dezinfekčné prípravky. Prostriedky na hubenie živočíšnych škodcov a ničenie buriny, náplasti, obväzový materiál, jedy.

**(540) Spofaplast**

- (732) MORAŤSKÝ LIHOVAR KOJETÍN a.s., Padlých hrdinů 927/865, 752 33 Kojetín, CZ;  
 (740) Litvákova Edita, Ing., Bratislava, SK;

**(111) 100930**

- (151) 11.1.1928  
 (156) 11.1.2008  
 (180) 11.1.2018  
 (210) 13147  
 (220) 11.1.1928

**7 (511) 1**

- (510) Kvapalnú zlučenu a zmesi na zamedzenie mrznutia a varu vody v chladičoch spaľovacích motorov.

**(540) Prestone**

- (732) PRESTONE PRODUCTS CORPORATION, 39 Old Ridgebury Road, Danbury, Connecticut, US;  
 (740) Bušová Eva, JUDr., Bratislava, SK;



**(111) 101003**

(151) 17.12.1947  
(156) 17.12.2007  
(180) 17.12.2017  
(210) 7010  
(220) 17.12.1947

**7 (511) 5**

(510) Látky na ošetrovanie zápalových procesov v konečniku a príslušných ústrojenstvách (systém orgánov).

**(540)**

**ANUSOL**

(732) WARNER - LAMBERT COMPANY LLC, spoločnosť zriadená podľa zákonov štátu Delaware, 201 Tabor Road, Morris Plains, New Jersey 07950, US;

(740) Bušová Eva, JUDr., Bratislava, SK;

**(111) 101019**

(151) 19.9.1908  
(156) 19.9.2008  
(180) 19.9.2018  
(210) 15768  
(220) 19.9.1908

**7 (511) 3**

(510) Zubná pasta.

**(540)**

**Kolynos**

(732) COLGATE - PALMOLIVE COMPANY, spoločnosť zriadená podľa zákonov štátu Delaware, 300 Park Avenue, New York, NY 10022, US;

(740) Tomeš Pavol, Ing., Bratislava, SK;

**(111) 104007**

(151) 13.8.1948  
(156) 13.8.2008  
(180) 13.8.2018  
(210) 15854  
(220) 13.8.1948

**7 (511) 1**

(510) Pomocné textilné prostriedky.

**(540) Spolex**

(732) Spolek pro chemickou a hutní výrobu, a. s., Revoluční 86, 400 32 Ústí nad Labem, CZ;

(740) Mešková Viera, Ing., Bratislava, SK;

**(111) 104024**

(151) 15.3.1928  
(156) 15.3.2008  
(180) 15.3.2018  
(210) 13737  
(220) 15.3.1928

**7 (511) 9**

(510) Kinematografické obrazy.

**(540) Movietone**

(732) Movietone Inc. spoločnosť zriadená podľa zákonov štátu New York, New York, N.Y., US;

(740) Tomeš Pavol, Ing., Bratislava, SK;

**(111) 110166**

(151) 15.6.1938  
(156) 15.6.2008  
(180) 15.6.2018  
(210) 15828  
(220) 15.6.1938

**7 (511) 1, 3**

(510) Chemické výrobky, najmä na mydlá všetkých druhov.

**(540) JUVELETTA**

(732) Spolek pro chemickou a hutní výrobu, akciová spoločnosť, Revoluční 86, 400 32 Ústí nad Labem, CZ;

(740) Mešková Viera, Ing., Bratislava, SK;

**(111) 111418**

(151) 8.2.1898  
(156) 8.2.2008  
(180) 8.2.2018  
(210) 13555  
(220) 8.2.1898

**7 (511) 32**

(510) Pivo.

**(540) URQUELL**

(732) Plzeňský Prazdroj, a. s., U Prazdroje 7, 304 97 Plzeň, CZ;

(740) Tomeš Pavol, Ing., Bratislava, SK;

**(111) 111419**

(151) 8.2.1898  
(156) 8.2.2008  
(180) 8.2.2018  
(210) 2642  
(220) 8.2.1898

**7 (511) 32**

(511) 32 - Pivo.

**(540) PILSNER URQUELL**

(732) Plzeňský Prazdroj, a. s., U Prazdroje 7, 304 97 Plzeň, CZ;

(740) Tomeš Pavol, Ing., Bratislava, SK;

**(111) 111421**

(151) 18.2.1908  
(156) 18.2.2008  
(180) 18.2.2018  
(210) 13557  
(220) 18.2.1908

**7 (511) 31**

(510) Slad.

**(540) PRAZDROJ**

(732) Plzeňský Prazdroj, a. s., U Prazdroje 7, 304 97 Plzeň, CZ;

(740) Tomeš Pavol, Ing., Bratislava, SK;

**(111) 111530**

(151) 27.10.1898  
(156) 27.10.2008  
(180) 27.10.2018  
(210) 8201  
(220) 27.10.1898

**7 (511) 32**

(510) Pivo.

**(540) PRAZDROJ**

(732) Plzeňský Prazdroj, a. s., U Prazdroje 7, 304 97  
Plzeň, CZ;  
(740) Tomeš Pavol, Ing., Bratislava, SK;

**(111) 111531**

(151) 27.10.1898  
(156) 27.10.2008  
(180) 27.10.2018  
(210) 16529  
(220) 27.10.1898

**7 (511) 32**

(510) Pivo.

**(540) PLZEŇSKÝ PRAZDROJ**

(732) Plzeňský Prazdroj, a. s., U Prazdroje 7, 304 97  
Plzeň, CZ;  
(740) Tomeš Pavol, Ing., Bratislava, SK;

**(111) 150510**

(151) 20.9.1927  
(156) 20.9.2007  
(180) 20.9.2017  
(210) 10789  
(220) 20.9.1927

**7 (511) 32**

(510) Pivo.

**(540)**

(732) Plzeňský Prazdroj, a. s., U Prazdroje 7, 304 97  
Plzeň, CZ;  
(740) Tomeš Pavol, Ing., Bratislava, SK;

**(111) 153037**

(151) 2.7.1957  
(156) 29.5.2007  
(180) 29.5.2017  
(210) 10270  
(220) 29.5.1957

**7 (511) 1, 3, 5**

(511) 1 - Chemické výrobky pre hygienu a vedu, prípravky na konzervovanie.  
3 - Čistiace prostriedky.  
5 - Liečivá, drogy, farmaceutické prípravky humánne a veterinárne, chemické výrobky pre medicínu a farmáciu, prípravky baktericídne, fungicídne, insekticídne, dezinfekčné prípravky, prostriedky na hubenie živočíšnych škodcov a ničenie buriny, náplasti, obväzový materiál, jedy.

**(540) CAPSIPLAST**

(732) MORAVSKÝ LIHOVAR KOJETÍN a.s., Padlých hrdinů 927/865, 752 33 Kojetín, CZ;  
(740) Litváková Edita, Ing., Bratislava, SK;

**(111) 153355**

(151) 15.4.1958  
(156) 4.4.2008  
(180) 4.4.2018  
(210) 15774  
(220) 4.4.1958

**8 (511) 7, 8, 9, 11, 12**

(511) 7 - Zariadenia na manipuláciu a dopravu valcovaných výrobkov (vývalkov): chladnice, zariadenia na úpravu vývalku: nožnice, píly. Stroje a zariadenia na úpravu uhlia a rúd: práčky uhlia a rúd, triediarske uhlia a rúd. Stroje a zariadenia na drvenie, mletie a triedenie: drviče, mlyny, granulátory, molekulátory, vibrátory, miešačky, triediče. Vysokotlakové stroje a zariadenia: akumulátory hydropneumatické, multiplikátory tlaku, zdviháky, zdvíhacie plošiny a stoly, autoklávy, rekuperátory expanzívne (piestové), kotly, kotly stacionárne. Stroje a zariadenia pre chemický a potravinársky priemysel: pivovary, liehovary, plynárne, kyslíkárne, extrahovne, elektrolyzéry. Stroje a zariadenia na výrobu papiera: mlyny, holendre, miešadlá, zásobné nádrže, zahusťovacie bubny, filtre, uzolníky, lapače piesku, fortrapy, hydropulpery, hydrofinory, vysokotlakové nádoby, triasadlá, prevádzace, mokrolisy, kalandre, rezačky, navinovačky a previnovačky. Sklárske stroje: automaty na výrobu fľašiek, automaty na výrobu žiarovkových baniek, automaty na opukovanie žiarovkových baniek, automaty na výrobu sklenených guľiek, lisy na sklenené predmety, stroje na výrobu tabuľového skla, stroje na výrobu liateho skla. Tlačiarenské stroje a zariadenia, tlačiarenské rotačky, zariadenia na stereotypiu, viazacie stroje, triediace stroje, skúšobné stroje, meracie stroje. Drevoobrábacie stroje; frézy. Závitníky, závitové čelúste, výstružníky, výhrubníky, preťahovávky, záhlbníky, vrtáky tvarové, nástroje na tvárnenie. Upínacie náradie: upínacie časti, upínacie prístroje, rozpínacie trne, puzdrá, krúžky, zveráky, unášače, vodiace čapy a vložky, strediace vložky a čapy, redukčné puzdrá a vložky, víťacie puzdrá, deliace prístroje, stoly, stojany, prístroje na ostrenie, brúsenie, vrtanie, pákové lisy (montážne). Všeobecné strojové časti a zariadenia: pružiny. Dieselové motory.

8 - Rezné nástroje: nože.

9 - Meradlá: pravítka, meradlá, uholníky, šablóny, kalibre, medzné krúžky, medzné trne, primeriavacie dosky, primeriavacie hranoly, urovnávacie dosky, rysovacie náradie, meracie a kontrolné náradie, kontrolné prístroje, vodováhy. Elektronické zariadenia: tlmivky, spínače, stykače, prepínače, spúšťáče, obmedzovače rýchlosti, kopírovacie prístroje, derivačné regulátory, odpory, filtre, relé, bremenové magnety, krúžkové zberače, radarové prístroje, prístroje zameriavacie a popelové.

11 - Čerpadlá, kompresory, turbokompresory, turbodúchadlá.

12 - Vozidlá: traktory, cestné valce; rýpadlá, motorové drapáky, žeriavy, posuvne, točne, hriadele, plavidlá, lodné súčasti, lietadlá.

(540)



(732) ŠKODA, a. s., Tylova 57, 316 00 Plzeň, CZ;  
(740) Bušová Eva, JUDr., Bratislava, SK;

(111) 153355B

(151) 15.4.1958  
(156) 4.4.2008  
(180) 4.4.2018  
(210) 15774B  
(220) 4.4.1958

7 (511) 6, 7, 9, 11, 12

(511) 6 - Hutnícké výrobky: odliatky, výkovky, výlisky.  
7 - Vysokotlakové stroje a zariadenia: hydraulické lisy, expandéry rúr, armatúry vysokotlakové a špeciálne, nádoby vysokotlakové. Stroje a zariadenia na valcovanie plechu: valcovacie stolice. Zariadenia na manipuláciu a dopravu valcovaných výrobkov (vývalkov): navíjačky, zvinovačky, rozvinovačky. Zariadenia na úpravu vývalkov: baličky. Stroje a zariadenia pre bane: ťažné stroje, ťažné lanové kotúče, ťažné kliečky, brzdové stroje, zariadenia jám a ťažných veží, zariadenia staníc a vozíkových obehov, dopravné zariadenia pre bane, skipové stanice. Stroje a zariadenia na drvenie, mletie a triedenie: dopravníky. Stroje pre chemický a potravinársky priemysel: cukrovary. Stroje a zariadenia na výrobu papiera: valce, regulátory automatické. Tabakové a cigaretové stroje: baliace stroje. Elektrotechnické stroje: elektrické generátory, turbogenerátory, elektrické motory. Obrábacie stroje: sústruhy, sústruhy revolverové, vŕtačky vodorovné, frézky. Upínacie náradie: upínacie prístroje, rozpínacie trne, puzdrá. Rezné nástroje: závitorezné hlavy a prístroje, vŕtacie hlavy. Všeobecné strojové časti a zariadenia: zalomené hriadele, prevodové súkolesia (skrine), ozubené kolesá. Turbíny.  
9 - Elektrotechnické zariadenia: transformátory, reaktory, vypínače, odpojovače, regulátory otáčok komutátorových motorov, silové rozvádzače, rozvodne.  
11 - Kondenzačné zariadenia, ohrievače.  
12 - Vozidlá: lokomotívy, autobusy.

(540)



(732) ŠKODA HOLDING a. s., Václavské nám. 837/11, 110 00 Praha, CZ;  
(740) Bušová Eva, JUDr., Bratislava, SK;

(111) 153381

(151) 30.4.1958  
(156) 21.3.2008  
(180) 21.3.2018  
(210) 15613  
(220) 21.3.1958

7 (511) 1

(510) Chemické prípravky, chladiace médiá a nosiče aerosólov.

(540) LEDON

(732) Spolek pro chemickou a hutní výrobu, akciová společnost, Revoluční 86, 400 32 Ústí nad Labem, CZ;  
(740) Mešková Viera, Ing., Bratislava, SK;

(111) 153415

(151) 30.6.1958  
(156) 10.6.2008  
(180) 10.6.2018  
(210) 16548  
(220) 10.6.1958

7 (511) 1, 3, 5

(510) Prípravky chemické pre priemysel a vedu. Prípravky chemické pre hygienu. Prípravky chemické pre medicínu, lieky, prípravky zverolekárske, výrobky potravinárske a dietetické, prípravky farmaceutické.

(540) PANGAMIN

(732) RAPETO s. r. o., Údolní 30/51, 147 00 Praha, CZ;  
(740) Čechvalová Dagmar, Bratislava, SK;

(111) 153512

(151) 26.9.1958  
(156) 7.5.2008  
(180) 7.5.2018  
(210) 16040  
(220) 7.5.1958

7 (511) 1, 3, 5

(511) 1 - Chemické výrobky pre hygienu a vedu, prípravky na konzervovanie.  
3 - Čistiace prostriedky.  
5 - Liečivá, drogy, farmaceutické prípravky humánne a veterinárne, chemické výrobky pre medicínu a farmáciu, prípravky baktericídne, fungicídne, insekticídne, dezinfekčné prípravky, prostriedky na hubenie živočíšnych škodcov a ničenie buriny, náplasti, obväzový materiál, jedy.

(540) CAPSICOLLE

(732) MORAVSKÝ LIHOVAR KOJETÍN a.s., Padlých hrdinů 927/865, 752 33 Kojetín, CZ;  
(740) Litvák Edita, Ing., Bratislava, SK;

(111) 153646

(151) 24.11.1958  
(156) 30.10.2008  
(180) 30.10.2018  
(210) 17682  
(220) 30.10.1958

7 (511) 12

(510) Motorové vozidlá, ich dielce, súčasti a príslušenstvá.

(540) FELICIA

(732) ŠKODA AUTO, a. s., Tř. Václava Klementa 869, 293 60 Mladá Boleslav, CZ;  
(740) ROTT, RŮŽIČKA & GUTTMANN, v. o. s., Bratislava, SK;

**(111) 153647**

(151) 24.11.1958  
 (156) 30.10.2008  
 (180) 30.10.2018  
 (210) 17683  
 (220) 30.10.1958

**7 (511) 12**

(510) Motorové vozidlá, ich dielce, súčasti a príslušenstvá.

**(540) OCTAVIA**

(732) ŠKODA AUTO, a. s., Tř. Václava Klementa 869, 293 60 Mladá Boleslav, CZ;  
 (740) ROTT, RŮŽIČKA & GUTTMANN, v. o. s., Bratislava, SK;

**(111) 157035**

(151) 26.10.1966  
 (156) 12.10.2006  
 (180) 12.10.2016  
 (210) 38856  
 (220) 12.10.1966

**7 (511) 5**

(511) 5 - Náplasti, rýchloobväzy.

**(540)**

**SPOFAPLAST**

(732) MORAVSKÝ LIHOVAR KOJETÍN a.s., Padlých hrdinů 927/865, 752 33 Kojetín, CZ;  
 (740) Litvákova Edita, Ing., Bratislava, SK;

**(111) 157768**

(151) 12.12.1967  
 (156) 29.3.2007  
 (180) 29.3.2017  
 (210) 40059  
 (220) 29.3.1967

**7 (511) 3**

(511) 3 - Kozmetické a toaletné potreby.

**(540) ARAMIS**

(732) ARAMIS INC., spoločnosť zriadená podľa zákonov štátu Delaware, 767 Fifth Avenue, New York, NY 10153, US;  
 (740) Brichtová Tatiana, JUDr., Bratislava, SK;

**(111) 158016**

(151) 12.4.1968  
 (156) 13.2.2008  
 (180) 13.2.2018  
 (210) 41364  
 (220) 13.2.1968

**9 (511) 1, 2, 3**

(511) 1 - Chemické výrobky, najmä prípravky na absorpciu vody z pohonných hmôt.  
 2 - Ochranné prostriedky proti hrdzi a prostriedky na konzervovanie kovov a dreva, moridlá, živice prírodné, farbivá a hmoty na brúsenie.  
 3 - Prípravky na čistenie, leštenie a odstraňovanie mastnoty.

**(540) VELFOBIN**

(732) Velvana, a. s., 273 24 Velvary, CZ;  
 (740) Tomeš Pavol, Ing., Bratislava, SK;

**(111) 158041**

(151) 19.4.1968  
 (156) 5.4.2008  
 (180) 5.4.2018  
 (210) 41567  
 (220) 5.4.1968

**7 (511) 1, 2, 3, 4, 5, 17, 19**

(510) Chemické výrobky pre fotografiu, poľnohospodárstvo, záhradníctvo a lesníctvo; živice umelé a syntetické, plastické hmoty v surovom stave (v prášku, tekutom stave alebo v pastách); umelé pôdne hnojivá; hasiace prostriedky; prostriedky na kalenie a zváranie; chemické prostriedky na konzervovanie potravín; triesloviny; priemyselné spájadlá. Farby, fermeže, laky; prostriedky proti hrdzi a proti poškodeniu dreva; farbiace prostriedky; moridlá, kovy vo fóliách alebo v prášku na účely maliarske a dekoratívne. Pracie a bieliace prípravky, čistiace prípravky, leštiace prípravky, odmasťovacie prípravky, prostriedky na brúsenie, mydlá. Priemyselné oleje a tuky; mazadlá. Výrobky farmaceutické, zverolekárske a zdravotnícke; výrobky dietetické pre deti a chorých; náplasti, obväzový materiál, hmoty určené na plombovanie zubov a odtlačky zubov; dezinfekčné prostriedky; prostriedky na ničenie rastlinných a živočíšnych škodcov. Fólie, dosky, prúty z plastu (polotovary); hmoty tesniace, upchávacie a izolačné; nekovové pružné rúry. Umelý kameň, cement, vápno, malta, sadra, štrk, kameninové a cementové rúry, stavebný materiál na stavbu ciest.

**(540) SPOLCHEMIE**

(732) Spolek pro chemickou a hutní výrobu, a. s., Revoluční 86, 400 32 Ústí nad Labem, CZ;  
 (740) Mešková Viera, Ing., Bratislava, SK;

**(111) 158144**

(151) 23.5.1968  
 (156) 12.2.2008  
 (180) 12.2.2018  
 (210) 41357  
 (220) 12.2.1968

**7 (511) 1, 2, 17, 19**

(510) Umelé živice, antikorózne a impregnačné nátery, polotovary z plastických hmôt a izolácie, kyselinovzdorný tmel.

**(540) BALIT**

(732) Spolek pro chemickou a hutní výrobu, a. s., Revoluční 86, 400 32 Ústí nad Labem, CZ;  
 (740) Mešková Viera, Ing., Bratislava, SK;

**(111) 158151**

(151) 27.5.1968  
 (156) 12.2.2008  
 (180) 12.2.2018  
 (210) 41358  
 (220) 12.2.1968

**7 (511) 1, 2, 3, 4, 5, 17, 19**

(510) Chemické výrobky na priemyselné a vedecké účely, chemické výrobky pre fotografiu, poľnohospodárstvo, záhradníctvo a lesníctvo. Živice umelé a syntetické, plastické hmoty v surovom stave (v prášku, v tekutom stave alebo v pastách). Pôdne hnojivá umelé; hasiace prostriedky; prostriedky na kalenie a zváranie; chemické prostriedky

na konzervovanie potravín; triesloviny; priemyselné spojivá. Farby, fermeže, laky; prostriedky proti hrdzi a proti poškodeniu dreva; farbivacie prostriedky; moridlá; kovy vo fólii alebo v prášku na účely maliarske a dekoratívne. Pracie a bieliace prípravky, čistiace prípravky, leštiace prípravky, odmasťovacie prípravky, prostriedky na brúsenie, mydlá. Priemyselné oleje a tuky; mazadlá. Výrobky farmaceutické, zverolekárske a zdravotnícke; výrobky dietetické pre deti a chorých. Náplasti, obvazový materiál, hmoty určené na plombovanie zubov a na odtlačky zubov; dezinfekčné prostriedky; prostriedky na ničenie rastlinných a živočíšnych škodcov. Fólie, dosky, pruhy z plastických hmôt (polotovary); hmoty tesniace, upchávacie a izolačné. Nekomové pružné rúry. Umelý kameň, cement, vápno, malta, sadra, štrk, kameninové a cementové rúry, stavebný materiál na stavbu ciest.

**(540) OSTIA**

- (732) Spolek pro chemickou a hutní výrobu, a. s.,  
Revoluční 86, 400 32 Ústí nad Labem, CZ;  
(740) Mešková Viera, Ing., Bratislava, SK;

**(111) 158174**

- (151) 12.6.1968  
(156) 13.2.2008  
(180) 13.2.2018  
(210) 41368  
(220) 13.2.1968

**9 (511) 2, 3**

- (511) 2 - Ochranné prostriedky proti hrdzi a prostriedky na konzervovanie kovov a dreva, moridlá, živice prírodné, farbivá a hmoty na brúsenie.  
3 - Prípravky na čistenie, leštenie a odstraňovanie mastnoty.

**(540) NIXOL**

- (732) Velvana, a. s., 273 24 Velvary, CZ;  
(740) Tomeš Pavol, Ing., Bratislava, SK;

**(111) 158214**

- (151) 20.6.1968  
(156) 12.2.2008  
(180) 12.2.2018  
(210) 41359  
(220) 12.2.1968

**7 (511) 1, 2**

- (510) Syntetické živice a laky.

**(540) CHS-FUROL**

- (732) Spolek pro chemickou a hutní výrobu, a. s.,  
Revoluční 86, 400 32 Ústí nad Labem, CZ;  
(740) Mešková Viera, Ing., Bratislava, SK;

**(111) 158300**

- (151) 24.7.1968  
(156) 2.1.2008  
(180) 2.1.2018  
(210) 41144  
(220) 2.1.1968

**7 (511) 7, 9, 11, 16**

- (510) Zariadenia a prístroje na záznam, uskladňovanie, prenos, odovzdávanie, príjem, reprodukciu, analýzu, spracovanie a, alebo výber informácií, dát, zvuku, hudby, obrazov a, alebo iných signálov; zariadenia, prístroje, meradlá na skúšanie, meranie, váženie, sondáž, indikáciu a, alebo kontrolu; laserové zariadenia; prostriedky na záznam signálu vrátane platní, magnetofónových pásov a puzdiel na ich uchovávanie; prístroje a zariadenia na navigáciu a, alebo riadenie pozemných dopravných prostriedkov, plavidiel, prostriedkov na dopravu vzduchom a kozmom, ako aj iných predmetov v kozme a v atmosfére; elektrické batérie; zariadenia a prístroje používané v spojovej technike vrátane rozhlasových zariadení, telefónu, televízie a iných signalizačných prostriedkov; elektrické prístroje; prístroje a zariadenia používané v laboratóriách a, alebo na vedecké účely; zariadenia na výučbu, výcvik a štúdium; súčasti všetkých uvedených výrobkov; stroje na pranie a, alebo sušenie bielizne; stroje vrátane obrábacích strojov používané v priemysle; hnacie stroje a motory, nie na pozemné vozidlá; elektrické generátory a elektrárne; súčasti všetkých uvedených výrobkov a zariadení; zariadenia a prístroje na kúrenie, svietenie, varenie, chladenie, mrazenie, klimatizáciu, ventiláciu, sušenie a na účely sanitárne; súčasti všetkých uvedených zariadení a prístrojov; tlačoviny používané v obchodných stykoch, na vzdelanie, zábavu a oznamovaciu techniku.

**(540)**

**RCA**

- (732) RCA TRADEMARK MANAGEMENT SA, 46,  
quai Alphonse Le Gallo, 92100 Boulogne Billancourt, FR;  
(740) Hörmann Tomáš, Ing., Bratislava, SK;

**(111) 158326**

- (151) 9.8.1968  
(156) 9.3.2008  
(180) 9.3.2018  
(210) 41444  
(220) 9.3.1968

**7 (511) 1**

- (510) Metylovaná celulóza vrátane metylcelulózy a zmiešaných celulóзовých éterov obsahujúcich metyllové skupiny a tenké povlaky z nich.

**(540) METHOCEL**

- (732) The Dow Chemical Company, spoločnosť zriadená podľa zákonov štátu Delaware, Midland, Michigan, US;  
(740) Bušová Eva, JUDr., Bratislava, SK;

**(111) 158336**

- (151) 20.8.1968  
(156) 15.3.2008  
(180) 15.3.2018  
(210) 41468  
(220) 15.3.1968

**7 (511) 3**

(510) Pracie a bieliace prípravky, čistiace prípravky, mydlo, leštiace prípravky, odmasťovacie prípravky, výrobky kozmetické, voňavkárské vrátane éterických olejov, vodičky na vlasy, zubné pasty a prášky.

**(540) GENIE**

(732) Colgate-Palmolive Company, spoločnosť zriadená podľa zákonov štátu Delaware, New York, US;

(740) Tomeš Pavol, Ing., Bratislava, SK;

**(111) 158338**

(151) 20.8.1968

(156) 15.3.2008

(180) 15.3.2018

(210) 41478

(220) 15.3.1968

**7 (511) 3**

(510) Pracie a bieliace prípravky, čistiace prípravky, mydlo, leštiace prípravky, odmasťovacie prípravky, výrobky kozmetické, voňavkárské vrátane éterických olejov, vodičky na vlasy, zubné pasty a prášky.

**(540) AJAX**

(732) Colgate-Palmolive Company, spoločnosť zriadená podľa zákonov štátu Delaware, New York, US;

(740) Tomeš Pavol, Ing., Bratislava, SK;

**(111) 158361**

(151) 7.9.1968

(156) 15.3.2008

(180) 15.3.2018

(210) 41470

(220) 15.3.1968

**7 (511) 3**

(510) Pracie a bieliace prípravky, čistiace prípravky, mydlo, leštiace prípravky, odmasťovacie prípravky, výrobky kozmetické, voňavkárské vrátane éterických olejov, vodičky na vlasy, zubné pasty a prášky.

**(540) GARD**

(732) Colgate-Palmolive Company, spoločnosť zriadená podľa zákonov štátu Delaware, New York, US;

(740) Tomeš Pavol, Ing., Bratislava, SK;

**(111) 158362**

(151) 7.9.1968

(156) 15.3.2008

(180) 15.3.2018

(210) 41471

(220) 15.3.1968

**7 (511) 3**

(510) Pracie a bieliace prípravky, čistiace prípravky, mydlo, leštiace prípravky, odmasťovacie prípravky, výrobky kozmetické, voňavkárské vrátane éterických olejov, vodičky na vlasy, zubné pasty a prášky.

**(540) FAB**

(732) Colgate-Palmolive Company, spoločnosť zriadená podľa zákonov štátu Delaware, New York, US;

(740) Tomeš Pavol, Ing., Bratislava, SK;

**(111) 158363**

(151) 7.9.1968

(156) 15.3.2008

(180) 15.3.2018

(210) 41472

(220) 15.3.1968

**7 (511) 3**

(510) Pracie a bieliace prípravky, čistiace prípravky, mydlo, leštiace prípravky, odmasťovacie prípravky, výrobky kozmetické, voňavkárské vrátane éterických olejov, vodičky na vlasy, zubné pasty a prášky.

**(540) DYNAMO**

(732) Colgate-Palmolive Company, spoločnosť zriadená podľa zákonov štátu Delaware, New York, US;

(740) Tomeš Pavol, Ing., Bratislava, SK;

**(111) 158369**

(151) 7.9.1968

(156) 15.3.2008

(180) 15.3.2018

(210) 41483

(220) 15.3.1968

**7 (511) 3**

(510) Pracie a bieliace prípravky, čistiace prípravky, mydlo, leštiace prípravky, odmasťovacie prípravky, výrobky kozmetické, voňavkárské vrátane éterických olejov, vodičky na vlasy, zubné pasty a prášky.

**(540) PAIC**

(732) Colgate-Palmolive Company, spoločnosť zriadená podľa zákonov štátu Delaware, New York, US;

(740) Tomeš Pavol, Ing., Bratislava, SK;

**(111) 158370**

(151) 7.9.1968

(156) 15.3.2008

(180) 15.3.2018

(210) 41485

(220) 15.3.1968

**7 (511) 3**

(510) Pracie a bieliace prípravky, čistiace prípravky, mydlo, leštiace prípravky, odmasťovacie prípravky, výrobky kozmetické, voňavkárské vrátane éterických olejov, vodičky na vlasy, zubné pasty a prášky.

**(540)**

**VEL**

(732) Colgate-Palmolive Company, spoločnosť zriadená podľa zákonov štátu Delaware, New York, US;

(740) Tomeš Pavol, Ing., Bratislava, SK;

**(111) 158396**

(151) 23.9.1968

(156) 15.8.2008

(180) 15.8.2018

(210) 42165

(220) 15.8.1968

**7 (511) 9, 12**

(510) Automatické kontrolné zariadenia pre lietadlá, vrtuľníky, motorové klzáky; pilotné cvičné kabíny.

(540)



- (591) čierna, červená  
 (732) LETOV LETECKÁ VÝROBA s. r. o., Bera-  
 nových 65, 199 02 Praha - Letňany, CZ;  
 (740) Čechvalová Dagmar, Bratislava, SK;

(111) 158418

- (151) 16.10.1968  
 (156) 7.8.2008  
 (180) 7.8.2018  
 (210) 42136  
 (220) 7.8.1968

7 (511) 1

- (510) Tepelne tvrdené živice, najmä na obalovanie  
 elektrických súčiastok, chemické látky na akti-  
 váciu vlastností tepelného tvrdenia tepelne tvr-  
 dených živíc.

(540) **SCOTCHCAST**

- (732) 3M Company, spoločnosť zriadená podľa zá-  
 konov štátu Delaware, 3M Center, 2501 Hud-  
 son Road, St. Paul, Minnesota, US;  
 (740) Hörmannová Zuzana, Ing., Bratislava, SK;

(111) 158598

- (151) 21.1.1969  
 (156) 22.10.2008  
 (180) 22.10.2018  
 (210) 42428  
 (220) 22.10.1968

7 (511) 7

- (510) Stroje a zariadenia pre gumársky a plastikár-  
 sky priemysel, napr. vulkanizačné lisy vrátane  
 konfekčných bubnov, stabilizačných zariadení  
 a doplnujúcich mechanizačných prostriedkov  
 s náhradnými dielmi všetkých uvedených za-  
 riadení; vytlačovacie stroje a vyfukovacie stro-  
 je a zariadenia vrátane všetkých náhradných die-  
 lov a príslušenstva.

(540)



- (732) CHODOS CHODOV s.r.o., Nejdecká 814, 357 35  
 Chodov u Karlových Varů, CZ;  
 (740) PATENTSERVIS BRATISLAVA, a. s., Brati-  
 slava, SK;

(111) 158664

- (151) 14.2.1969  
 (156) 7.8.2008  
 (180) 7.8.2018  
 (210) 42140  
 (220) 7.8.1968

7 (511) 1, 2, 3, 5, 8, 9, 10, 11, 15, 16, 17, 18, 19, 20, 21,  
 23, 24, 25, 26, 27, 28, 35, 40

- (510) Chemické výrobky na priemyselné, vedecké, fo-  
 tografické, poľnohospodárske, záhradnícke a les-  
 nícke účely, umelé živice, plastické hmoty vo  
 forme prášku, tekutiny alebo pasty na priemysel-  
 né účely, hnojivá prírodné a umelé, hasiace pro-  
 striedky, zmäkčovacie prípravky, chemické prí-  
 pravky na spájkovanie, chemické prípravky na  
 konzervovanie potravín, triesloviny, lepiace prí-  
 pravky používané v priemysle; farby, fermeže,  
 laky, ochranné prostriedky proti hrdzi a proti ka-  
 zeniu dreva, farbiace prípravky, farbivá, moridlá,  
 prírodné živice, kovy v listoch a práškoch pre  
 maliarov a dekoratérov; bieliace prípravky a prí-  
 pravky na pranie, prípravky na čistenie, leštenie,  
 drhnutie a brúsenie, mydlá, voňavkárské výrob-  
 ky, éterické oleje, kozmetické výrobky, vlasové  
 lotiony, zubné pasty a vody; farmaceutické, vete-  
 rinárne a zdravotnícke prípravky, potraviny pre  
 deti a invalidov, náplasti, obväzový materiál, ma-  
 teriál na výplň zubov, zubný vosk, dezinfekčné  
 prípravky, prípravky na ničenie buriny a hubenie  
 hmyzu; ručné nástroje a prístroje, nožiarske vý-  
 robky, vidličky a lyžice, ručné zbrane; prístroje  
 a nástroje na vedecké, námorné a kontrolné úče-  
 ly, a to elektrické (vrátane rádiových), prístroje  
 a nástroje fotografické, kinematografické, optic-  
 ké, vážiace, meracie, signalizačné, skúšacie, zá-  
 chranné a vyučovacie, mincové prístroje a auto-  
 maty, hovoriace stroje, registračné pokladnice,  
 počítacie stroje, hasiace prístroje; nástroje a prí-  
 stroje chirurgické, lekárske, zubolekárske a zve-  
 rolekárske (vrátane umelých údov, očí a zubov);  
 zariadenia osvetľovacie, na vykurovanie, na vý-  
 robu pary, na varenie, na chladenie, na sušenie,  
 ventilačné, na dodávanie vody a na zdravotnícke  
 účely; hudobné nástroje (iné ako hovoriace stroje  
 a rádiové prístroje); papier a papiernický tovar,  
 lepenka a kartónový tovar, tlačoviny, noviny a ča-  
 sopisy, knihy, knihársky materiál, fotografie, le-  
 piaci materiál (papiernický), potreby pre umel-  
 cov, maliarske štetce, písacie stroje, písacie a kan-  
 celárske potreby (iné ako nábytok), vyučovacie  
 pomôcky (iné ako prístroje), hracie karty, tlačiar-  
 ske typy a štočky; gutaperča, guma, balata a ich  
 náhradky, ako aj predmety vyrobené z týchto lá-  
 tok, pokiaľ patria do triedy 17, plasty vo forme  
 listov, blokov a tyčí, určené na výrobné účely,  
 obalový materiál, materiál na tesnenie a izoláciu,  
 azbest, slúda a výrobky z nich, hadice (nekovo-  
 vé); koža a náhradky kože, výrobky z týchto ma-  
 teriálov, pokiaľ patria do triedy 18, kožky, usne,  
 kufre a cestovné vaky, dáždniky, slnečníky, pali-  
 ce, biče, postroje a sedlá; stavebné materiály, prí-  
 rodny a umelý kameň, cement, vápno, malta,  
 štrk, rúry kameninové alebo cementové, materiá-  
 ly na stavbu ciest, asfalt, smola a bitúmen, pre-  
 nosné budy, kamenné pomníky, komínové nad-  
 stavce; nábytok, zrkadlá, obrazové rámy, výrob-  
 ky z dreva, korku, trstiny, trstia, víbového prútia,  
 rohoviny, kostí, slonoviny, kostíc, korytnačiny,  
 jantáru, perleti, morskej peny, celuloиду, pokiaľ  
 patria do triedy 20, ako aj výrobky z náradiek  
 uvedených materiálov alebo z plastických hmôt,  
 pokiaľ patria do tr. 20; drobné domáce náradie  
 a nádoby.

**(540) SCOTCH**

- (732) 3M Company, spoločnosť zriadená podľa zákonov štátu Delaware, 3M Center, 2501 Hudson Road, St. Paul, Minnesota, US;  
 (740) Hörmannová Zuzana, Ing., Bratislava, SK;

**(111) 158665**

- (151) 14.2.1969  
 (156) 7.8.2008  
 (180) 7.8.2018  
 (210) 42131  
 (220) 7.8.1968

**7 (511) 5**

- (510) Chirurgické pásky.

**(540) MICROPORE**

- (732) 3M Company, spoločnosť zriadená podľa zákonov štátu Delaware, 3M Center, 2501 Hudson Road, St. Paul, Minnesota, US;  
 (740) Hörmannová Zuzana, Ing., Bratislava, SK;

**(111) 158695**

- (151) 24.2.1969  
 (156) 15.3.2008  
 (180) 15.3.2018  
 (210) 41474  
 (220) 15.3.1968

**7 (511) 3**

- (510) Pracie a bieliace prípravky, čistiace prípravky, mydlo, leštiace prípravky, odmasťovacie prípravky, výrobky kozmetické, voňavkárské vrátane éterických olejov, vodičky na vlasy, zubné pasty a prášky.

**(540) CASHMERE BOUQUET**

- (732) Colgate-Palmolive Company, spoločnosť zriadená podľa zákonov štátu Delaware, New York, US;  
 (740) Tomeš Pavol, Ing., Bratislava, SK;

**(111) 158696**

- (151) 24.2.1969  
 (156) 15.3.2008  
 (180) 15.3.2018  
 (210) 41477  
 (220) 15.3.1968

**7 (511) 3**

- (510) Pracie a bieliace prípravky, čistiace prípravky, mydlo, leštiace prípravky, odmasťovacie prípravky, výrobky kozmetické, voňavkárské vrátane éterických olejov, vodičky na vlasy, zubné pasty a prášky.

**(540) BRAVO**

- (732) Colgate-Palmolive Company, spoločnosť zriadená podľa zákonov štátu Delaware, New York, US;  
 (740) Tomeš Pavol, Ing., Bratislava, SK;

**(111) 158736**

- (151) 10.3.1969  
 (156) 7.8.2008  
 (180) 7.8.2018  
 (210) 42134  
 (220) 7.8.1968

**7 (511) 5**

- (510) Chirurgické pásky.

**(540) BLENDERM**

- (732) 3M Company, spoločnosť zriadená podľa zákonov štátu Delaware, 3M Center, 2501 Hudson Road, St. Paul, Minnesota, US;  
 (740) Hörmannová Zuzana, Ing., Bratislava, SK;

**(111) 158743**

- (151) 10.3.1969  
 (156) 8.8.2008  
 (180) 8.8.2018  
 (210) 42150  
 (220) 8.8.1968

**7 (511) 5**

- (510) Farmaceutické a zdravotnícke prípravky a látky.

**(540) SEPTRIN**

- (732) The Wellcome Foundation Limited, Glaxo Wellcome House, Berkeley Avenue, Greenford, Middlesex UB6 ONN, GB;  
 (740) Fajnorová Mária, Ing., Bratislava, SK;

**(111) 158834**

- (151) 17.4.1969  
 (156) 7.8.2008  
 (180) 7.8.2018  
 (210) 42133  
 (220) 7.8.1968

**7 (511) 3**

- (510) Vankúšiky na brúsenie a čistenie.

**(540) SCOTCHBRITE**

- (732) 3M Company, spoločnosť zriadená podľa zákonov štátu Delaware, 3M Center, 2501 Hudson Road, St. Paul, Minnesota, US;  
 (740) Hörmannová Zuzana, Ing., Bratislava, SK;

**(111) 158835**

- (151) 17.4.1969  
 (156) 8.8.2008  
 (180) 8.8.2018  
 (210) 42154  
 (220) 8.8.1968

**7 (511) 1, 2**

- (510) Chemický prípravok na použitie na rôzne druhy povrchov ako prostriedok na odpudzovanie mastnoty a oleja, tekutina vhodná na použitie na textilné materiály, papier, kožu a iné materiály na vytvorenie ochrannej povrchovej vrstvy na zabránenie tvorenia škvrín, chemický prípravok na použitie na rôzne druhy povrchov na zabránenie tvorenia škvrín.

**(540) SCOTCHGARD**

- (732) 3M Company, spoločnosť zriadená podľa zákonov štátu Delaware, 3M Center, 2501 Hudson Road, St. Paul, Minnesota, US;  
 (740) Hörmannová Zuzana, Ing., Bratislava, SK;



- (111) **158913**  
 (151) 15.5.1969  
 (156) 7.8.2008  
 (180) 7.8.2018  
 (210) 42143  
 (220) 7.8.1968
- 7 (511) **1, 2, 3, 5, 8, 9, 10, 11, 15, 16, 17, 18, 19, 20, 21, 22, 23, 24, 25, 26, 27, 28, 35, 40**
- (510) Chemické výrobky na priemyselné, vedecké, fotografické, poľnohospodárske, záhradnícke a lesnícke účely, umelé živice, plastické hmoty vo forme prášku, tekutiny alebo pasty na priemyselné účely, hnojivá prírodné a umelé, hasiace prostriedky, zmäkčovacie prípravky, chemické prípravky na spájkovanie, chemické prípravky na konzervovanie potravín, triesloviny, lepiace prípravky používané v priemysle, farby, fermeže, laky, ochranné prostriedky proti hrdzi a proti kazeniu dreva, farbivá, moridlá, prírodné živice, kovy v listoch a v prášku pre maliarov a dekoratérov, bieliace prípravky a prípravky na pranie, prípravky na čistenie, leštenie, drhnutie a brúsenie, mydlá, voňavkárské výrobky, éterické oleje, kozmetické výrobky, vlasové lotiony, zubné pasty a vody; farmaceutické, veterinárne a zdravotnícke prípravky, potraviny pre deti a invalidov, náplasti, obvazový materiál, materiál na výplň zubov, zubný vosk, dezinfekčné prípravky, prípravky na ničenie buriny a ničenie hmyzu; ručné nástroje a prístroje, nožiarske výrobky, vidličky, lyžičky a ručné zbrane; prístroje a nástroje na vedecké, námorné a kontrolné účely, a to elektrické (vrátane rádiových), prístroje a nástroje fotografické, kinematografické, optické, vážiace, meracie, signalizačné, skúšacie, záchranné a vyučovacie, mincové prístroje a automaty, hovoriace stroje, registračné pokladne, počítačové stroje, hasiace prístroje; nástroje a prístroje chirurgické, lekárske, zubolekárske a zverolekárske (vrátane umelých údov, očí a zubov), zariadenie osvetľovacie, na vykurovanie, na výrobu pary, na varenie, na chladenie, na sušenie, ventilačné, na dodávanie vody a na zdravotnícke účely, hudobné nástroje (iné ako hovoriace stroje a rádiové prístroje); papier a papiernický tovar, lepenka a kartónový tovar, tlačoviny, noviny a časopisy, knihy, kníhviazačský materiál, fotografie, lepiaci materiál (papiernický), potreby pre umelcov, maliarske štetce, písacie stroje, písacie a kancelárske potreby (iné ako nábytok), vyučovacie pomôcky (iné ako prístroje), hracie karty, tlačiarenské typy a štočky; gutaperča, guma, balata a ich náhradky, ako aj predmety vyrobené z týchto látok, pokiaľ patria do triedy 17, plasty vo forme listov, blokov a tyčí, určené na výrobné účely, obalový materiál, materiál na tesnenie a izoláciu, azbest, sľuda a výrobky z nich, hadice (nekovové), koža a náhradky kože, výrobky z týchto materiálov, pokiaľ patria do triedy 18, kožky, usne, kufre a cestovné vaky, dáždniky, slnečníky, palice, biče, postroje a sedlá; stavebné materiály, prírodný a umelý kameň, cement, vápno, malta, štrk, rúry kameninové alebo cementové, materiály na stavby ciest, asfalt, smola a bitúmen, prenosné budovy, kamenné pomníky, komínové nadstavce; nábytok, zrkadlá, obrazové rámy,

výrobky z dreva, korku, tŕstia, trstiny, vrbového prútia, rohoviny, kostí, slonoviny, kostíc, korytnačiny, jantáru, perlete, morskej peny, celulóidu, pokiaľ patria do triedy 20, ako aj výrobky z náhradiek uvedených materiálov alebo z plastických hmôt, pokiaľ patria do triedy 20, drobné domáce náradie a nádoby (nie z drahých kovov alebo nimi potiahnuté), hrebene, huby, kefy (iné ako maliarske štetce), materiál na kefy, nástroje a materiál na čistenie, oceľová vlna, sklenené predmety, porcelán a kamenina, pokiaľ patria do triedy 21, priadza, nite, tkaniny (kusový tovar) posteľné a stolové prikrývky, textilné výrobky, pokiaľ patria do triedy 24, odevy, obuv, črievice, šľapky, čipky, výšivky, stuhy, šnúrky, gombíky, stláčacie gombíky, háčiky a očká, špendlíky a ihly, umelé kvetiny, koberce, rohože, rohožky, linoleum a ostatné podlahové krytiny, čalúny a závesy (nie textilné), hry a hračky, telocvičné a športové náradie (s výnimkou odevov), ozdoby na vianočné stromčeky; služby reklamné a obchodné; spracovávanie materiálov.

(540)



- (732) 3M Company, spoločnosť zriadená podľa zákonov štátu Delaware, 3M Center, 2501 Hudson Road, St. Paul, Minnesota, US;  
 (740) Tomeš Pavol, Ing., Bratislava, SK;

- (111) **158914**  
 (151) 15.5.1969  
 (156) 7.8.2008  
 (180) 7.8.2018  
 (210) 42144  
 (220) 7.8.1968
- 7 (511) **1, 2, 3, 5, 8, 9, 10, 11, 15, 16, 18, 19, 20, 21, 23, 24, 25, 26, 27, 28, 35, 40**
- (510) Chemické výrobky na priemyselné, vedecké, fotografické, poľnohospodárske, záhradnícke a lesnícke účely, umelé živice, plastické hmoty vo forme prášku, tekutiny alebo pasty na priemyselné účely, hnojivá prírodné a umelé, hasiace prostriedky, zmäkčovacie prípravky, chemické prípravky na spájkovanie, chemické prípravky na konzervovanie potravín, triesloviny, lepiace prípravky používané v priemysle; farby, fermeže, laky, ochranné prostriedky proti hrdzi a proti kazeniu dreva, farbivá, moridlá, prírodné živice, kovy v listoch a práškoch pre maliarov a dekoratérov; bieliace prípravky a prípravky na pranie, prípravky na čistenie, leštenie, drhnutie a brúsenie, mydlá, voňavkárské výrobky, éterické oleje, kozmetické výrobky, vlasové lotiony, zubné pasty a vody; farmaceutické, veterinárne a zdravotnícke prípravky, potraviny pre deti a invalidov, náplasti, obvazový materiál, materiál na výplň zubov, zubný vosk, dezinfekčné prípravky, prípravky na ničenie buriny a hubenie hmyzu; ručné nástroje a prístroje, nožiarske výrobky, vidličky a lyžice, ručné zbrane; prístroje a nástroje na vedecké, námorné a kontrolné účely, a to elektrické (vrátane rádiových), prístroje a nástroje fotografické, kinematografické, optické, vážiace, meracie, signalizačné, skúšacie, záchranné

né a vyučovacie, mincové prístroje a automaty, hovoriace stroje, registračné pokladnice, počítačové stroje, hasiace prístroje; nástroje a prístroje chirurgické, lekárske, zubolekárske a zverolekárske (vrátane umelých údov, očí a zubov); zariadenia osvetľovacie, na vykurovanie, na výrobu pary, na varenie, na chladenie, na sušenie, ventilačné, na dodávanie vody a na zdravotnícke účely; hudobné nástroje (iné ako hovoriace stroje a rádiové prístroje); papier a papiernický tovar, lepenka a kartónový tovar, tlačoviny, noviny a časopisy, knihy, knihársky materiál, fotografie, lepiaci materiál (papiernický), potreby pre umelcov, maliarske štetce, písacie stroje, písacie a kancelárske potreby (iné ako nábytok), vyučovacie pomôcky (iné ako prístroje), hracie karty, tlačiarne typy a štočky; gutaperča, guma, balata a ich náhradky, ako aj predmety vyrobené z týchto látok, pokiaľ patria do triedy 17, plasty vo forme listov, blokov a tyčí, určené na výrobné účely, obalový materiál, materiál na tesnenie a izoláciu, azbest, slúda a výrobky z nich, hadice (nekovové); koža a náhradky kože, výrobky z týchto materiálov, pokiaľ patria do triedy 18, kožky, usne, kufre a cestovné vaky, dáždniky, slnečníky, palice, biče, postroje a sedlá; stavebné materiály, prírodný a umelý kameň, cement, vápno, malta, štrk, rúry kameninové alebo cementové, materiály na stavbu ciest, asfalt, smola a bitúmen, prenosné budy, kamenné pomníky, komínové nadstavce; nábytok, zrkadlá, obrazové rámy, výrobky z dreva, korku, trstiny, trstia, vřbového prútia, rohoviny, kostí, slonoviny, kostíc, korytnačiny, jantáru, perlete, morskej peny, celuloidu, pokiaľ patria do triedy 20, ako aj výrobky z náhradiek uvedených materiálov alebo z plastických hmôt, pokiaľ patria do tr. 20; drobné domáce náradie a nádoby.

(540)

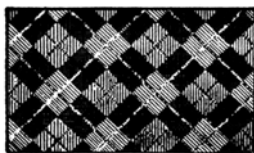

(732) 3M Company, spoločnosť zriadená podľa zákonov štátu Delaware, 3M Center, 2501 Hudson Road, St. Paul, Minnesota, US;

(740) Hörmannová Zuzana, Ing., Bratislava, SK;

(111) 159247

(151) 29.8.1969

(156) 15.3.2008

(180) 15.3.2018

(210) 41484

(220) 15.3.1968

7 (511) 3

(510) Pracie a bieliace prípravky, čistiace prípravky, mydlo, leštiace prípravky, odmasťovacie prípravky, výrobky kozmetické, voňavkárske vrátane éterických olejov, vodičky na vlasy, zubné pasty a prášky.

(540) **ULTRA-BRITE**

(732) Colgate-Palmolive Company, spoločnosť zriadená podľa zákonov štátu Delaware, New York, US;

(740) Tomeš Pavol, Ing., Bratislava, SK;

(111) 159553

(151) 16.2.1970

(156) 30.4.2008

(180) 30.4.2018

(210) 41694

(220) 30.4.1968

7 (511) 5

(510) Farmaceutické prípravky a substancie.

(540) **RESONIUM**

(732) SANOFI - AVENTIS, 174, Avenue de France, 75013 Paris, FR;

(740) Bušová Eva, JUDr., Bratislava, SK;

(111) 163539

(151) 16.2.1978

(156) 9.12.2007

(180) 9.12.2017

(210) 50373

(220) 9.12.1977

7 (511) 3

(510) Prostriedky na umývanie, pranie a čistenie.

(540)



(732) ZENIT, spol. s r. o., Pražská 162, 286 01 Čáslav, CZ;

(740) Kajabová Monika, JUDr., Bratislava, SK;

(111) 163570

(151) 11.3.1978

(156) 12.11.2007

(180) 12.11.2017

(210) 50318

(220) 12.11.1977

7 (511) 9, 10, 13, 16, 18, 21, 25, 26, 28, 34

(510) Puzdrá kožené a z plastických hmôt a ich kombinácie na prístroje a nástroje v tr. 9. Ochranné rukavice kožené, textilné a kombinácie, ochranné zástery. Puzdrá na pušky. Puzdrá na vizitky, peračníky. Aktovky kožené a z plastických hmôt, ich kombinácie, puzdrá kožené a z plastických hmôt a ich kombinácie, napr. puzdrá na navštívenky, drobné cestovné potreby, na okuliare, dáždniky, peňaženky, na papierové a kovové peniaze, kufre kožené, textilné a z plastických hmôt a ich kombinácie, brašne kožené a textilné a z plastických hmôt a ich kombinácie. Puzdrá na hrebene, puzdrá na šijacie potreby. Ortopedické vložky do topánok. Drobné cestovné potreby, puzdrá na šijacie potreby. Kožené lopty. Puzdrá na cigarety.

(540)



(732) NCG, s. r. o., Zemkova 20, 616 00 Brno, CZ;  
(740) Filípek Ján, Ing., Bratislava, SK;

(111) 163824

(151) 19.9.1978  
(156) 4.1.2008  
(180) 4.1.2018  
(210) 50409  
(220) 4.1.1978

7 (511) 5

(510) Farmaceutické prípravky a substancie.

(540) **ROTACAPS**

(732) Glaxo Group Limited, Glaxo Wellcome House, Berkeley Avenue, Greenford, Middlesex UB6 0NN, GB;  
(740) Fajnorová Mária, Ing., Bratislava, SK;

(111) 163846

(151) 9.10.1978  
(156) 9.12.2007  
(180) 9.12.2017  
(210) 50367  
(220) 9.12.1977

7 (511) 9

(510) Elektrické a elektronické prístroje a nástroje na vedecké a laboratórne účely, elektrické a elektronické prístroje a nástroje navigačné, t.j. prístroje a nástroje určené na prenášanie rozkazov, na meranie a prístroje všeobecne používané na riadenie lodí a lietadiel, elektrické a elektronické prístroje a nástroje geodetické a nástroje elektrické nezačlenené do iných tried. Prístroje a nástroje na bezdrôtovú telegrafiu, prístroje fotografické, kinematografické, optické vrátane premietacích obrazov a zväčšovacích prístrojov. Elektrické a elektronické prístroje a nástroje na váženie a meranie, prístroje a nástroje signalizačné, prístroje a nástroje určené na kontrolné účely, prístroje a nástroje na účely záchranné a učebné, automaty uvádzané do činnosti vhadením mince alebo známky, prístroje na záznam a reprodukciu hovoreného slova, zapisovacie pokladne a počítacie stroje vrátane kancelárskych a dierovacích strojov, špeciálne puzdrá na prístroje a nástroje, ktoré sú zaradené do tejto triedy. Elektromechanické a elektrotermické prístroje a zariadenia, ako ručné elektrické zväračky, elektrické žehličky, elektricky vyhrievané podušky a odevy, elektrické ohrievače nôh, elektrické zapalovače, elektrické vysávače prachu, leštiče parkiet a pod.

(540) **SUNPAK**

(732) Sea & Sea Sunpak Co., Ltd., 3-2-20, Saiwaicho, Kawaguchi-shi, Saitama 332-0016, JP;  
(740) PATENTSERVIS BRATISLAVA, a. s., Bratislava, SK;

(111) 163928

(151) 21.12.1978  
(156) 16.3.2008  
(180) 16.3.2018  
(210) 50528  
(220) 16.3.1978

7 (511) 32

(510) Nealkoholické nápoje a prípravky na ich výrobu.

(540) **SUNSIP**

(732) CO-RO Food A/S, dánska akciová spoločnosť, Ellekaer 1, 2600 Frederikssund, DK;  
(740) Tomeš Pavol, Ing., Bratislava, SK;

(111) 163957

(151) 31.1.1979  
(156) 15.2.2008  
(180) 15.2.2018  
(210) 50489  
(220) 15.2.1978

7 (511) 5

(510) Výrobky farmaceutické, zverolekárske a zdravotnícke; výrobky dieticke pre deti a chorých; náplastí, obväzový materiál, hmoty určené na plombovanie zubov a na zubné odtlačky; dezinfekčné prostriedky; prostriedky na ničenie rastlinných a živočíšnych škodcov, antiparazitné látky.

(540) **ISORDIL**

(732) Wyeth, Five Giralda Farms, Madison, New Jersey 07940-0874, US;  
(740) Fajnorová Mária, Ing., Bratislava, SK;

(111) 163970

(151) 9.2.1979  
(156) 2.5.2008  
(180) 2.5.2018  
(210) 50599  
(220) 2.5.1978

7 (511) 5

(510) Farmaceutické a veterinárne prípravky a látky.

(540) **DERMOVATE**

(732) Glaxo Group Limited, Glaxo Wellcome House, Berkeley Avenue, Greenford, Middlesex UB6 0NN, GB;  
(740) Fajnorová Mária, Ing., Bratislava, SK;

(111) 163974

(151) 13.2.1979  
(156) 2.5.2008  
(180) 2.5.2018  
(210) 50598  
(220) 2.5.1978

7 (511) 5

(510) Farmaceutické a veterinárne prípravky a látky.

(540) **ZINACEF**

(732) Glaxo Group Limited, Glaxo Wellcome House, Berkeley Avenue, Greenford, Middlesex UB6 0NN, GB;  
(740) Fajnorová Mária, Ing., Bratislava, SK;

**(111) 166973**

(151) 6.7.1988  
 (156) 23.10.2007  
 (180) 23.10.2017  
 (210) 55346  
 (220) 23.10.1987

**7 (511) 30, 32**

(510) Káva, kávové prímеси a náhradky vrátane výťažkov a zmesí s inými výrobkami ako je kakao a zmesi obsahujúce kakao, čaj vrátane výťažkov a zmesí s inými výrobkami (citrónovými výťažkami, cukrom). Nápoje s obsahom kakaa, suroviny na výrobu nealkoholických nápojov (ovocných sirupov a štiav).

**(540) JUBILEE**

(732) ConAgra Grocery Products Company, LLC, spoločnosť zriadená podľa zákonov štátu Delaware, One ConAgra Drive, Omaha, Nebraska 68102, US;

(740) Tomeš Pavol, Ing., Bratislava, SK;

**(111) 167079**

(151) 1.11.1988  
 (156) 2.2.2008  
 (180) 2.2.2018  
 (210) 55506  
 (220) 2.2.1988

**7 (511) 3**

(510) Pracie, umývacie a čistiace prostriedky všetkých druhov.

**(540) ALPINA**

(732) Procter & Gamble - Rakona, s. r. o., Ottova 402, 269 32 Rakovník, CZ;

(740) Bušová Eva, JUDr., Bratislava, SK;

**(111) 167147**

(151) 30.12.1988  
 (156) 7.9.2008  
 (180) 7.9.2018  
 (210) 55863  
 (220) 7.9.1988

**7 (511) 3**

(510) Prípravky bieliace a pracie, prípravky čistiace, leštiace, na drhnutie a brúsenie, mydlá.

**(540) CARESS**

(732) Unilever N. V., Weena 455, Rotterdam, NL;

(740) Fajnorová Mária, Ing., Bratislava, SK;

**(111) 167148**

(151) 22.12.1988  
 (156) 25.9.2008  
 (180) 25.9.2018  
 (210) 55317  
 (220) 25.9.1988

**7 (511) 5**

(510) Farmaceutické prípravky a látky.

**(540) RANIDIN**

(732) Glaxo Group Limited, Glaxo Wellcome House, Berkeley Avenue, Greenford, Middlesex UB6 0NN, GB;

(740) Fajnorová Mária, Ing., Bratislava, SK;

**(111) 167156**

(151) 12.1.1989  
 (156) 17.3.2008  
 (180) 17.3.2018  
 (210) 55601  
 (220) 17.3.1988

**7 (511) 9**

(510) Nahrávače a prehrávače videopások, nahrávače a prehrávače videopások s kopírovacím zariadením, so zariadením na dopĺňanie zvukových efektov a so zariadením na zostrih, videokamery s nahrávacím a prehrávacím zariadením na videopásky, televízne prijímače s nahrávačmi a prehrávačmi videopások, videopásky, vopred nahraté videopásky, súčasti s príslušenstvom uvedených druhov tovarov a všetky ostatné výrobky patriace do tejto triedy.

**(540)**

(732) VICTOR COMPANY OF JAPAN, LIMITED, No. 12, 3-chome, Moriya-cho, Kanagawa-ku, Yokohama City, JP;

(740) Fajnorová Mária, Ing., Bratislava, SK;

**(111) 167200**

(151) 8.3.1989  
 (156) 13.1.2008  
 (180) 13.1.2018  
 (210) 55468  
 (220) 13.1.1988

**7 (511) 32**

(510) Nealkoholické nápoje a prípravky na výrobu týchto nápojov, ovocné šťavy.

**(540) TANGO**

(732) BRITVIC SOFT DRINKS LIMITED, Britvic House, Broomfield Road, Chelmsford, Essex, CM1 1TU, GB;

(740) Bušová Eva, JUDr., Bratislava, SK;

**(111) 167209**

(151) 11.3.1989  
 (156) 18.8.2008  
 (180) 18.8.2018  
 (210) 55820  
 (220) 18.8.1988

**7 (511) 30**

(510) Káva, čaj, kakao, cukor, ryža, tapioka, ságo, kávové náhradky, múka a obilné výrobky na ľudskú výživu, napr. ovsené vločky, nápoje z kávy, kakaa alebo čokolády, chlieb, sucháre a sušienky, koláče, jemné pečivo a cukrovinky, zmrzlina, med, sirup z melasy, kvasnice, prášky do pečiva, soľ, horčica, čierne korenie, ocot, chuťové omáčky, korenie, ľad.

**(540) MAXWELL**

(732) KRAFT FOODS HOLDINGS, INC., Three Lakes Drive, Northfield, Illinois 60093, US;

(740) Bezák Marián, Ing., Bratislava, SK;

(111) **167210**  
 (151) 11.3.1989  
 (156) 18.8.2008  
 (180) 18.8.2018  
 (210) 55821  
 (220) 18.8.1988

**7 (511) 30**

(510) Káva, čaj, kakao, cukor, ryža, tapioka, ságo, kávové náhradky, múka a obilné výrobky na ľudskú výživu, napr. ovsené vločky, nápoje z kávy, kakaa alebo čokolády, chlieb, sucháre a sušienky, koláče, jemné pečivo a cukrovinky, zmrzlina, med, sirup z melasy, kvasnice, prášky do pečiva, soľ, horčica, čierne korenie, ocot, chuťové omáčky, korenie, ľad.

(540) **GEVALIA**

(732) KRAFT FOODS HOLDINGS, INC., Three Lakes Drive, Northfield, Illinois 60093, US;  
 (740) Bezák Marián, Ing., Bratislava, SK;

(111) **167211**  
 (151) 11.3.1989  
 (156) 18.8.2008  
 (180) 18.8.2018  
 (210) 55825  
 (220) 18.8.1988

**7 (511) 30**

(510) Káva, čaj, kakao, cukor, ryža, tapioka, ságo, kávové náhradky, múka a obilné výrobky na ľudskú výživu, napr. ovsené vločky, nápoje z kávy, kakaa alebo čokolády, chlieb, sucháre a sušienky, koláče, jemné pečivo a cukrovinky, zmrzlina, med, sirup z melasy, kvasnice, prášky do pečiva, soľ, horčica, čierne korenie, ocot, chuťové omáčky, korenie, ľad.

(540) **MAX**

(732) KRAFT FOODS HOLDINGS, INC., Three Lakes Drive, Northfield, Illinois 60093, US;  
 (740) Bezák Marián, Ing., Bratislava, SK;

(111) **167283**  
 (151) 6.6.1989  
 (156) 21.3.2008  
 (180) 21.3.2018  
 (210) 55603  
 (220) 21.3.1988

**7 (511) 16, 41**

(510) Tlačivá, periodiká, knihy, inštruktívne a vyučovacie materiály (iné ako prístroje), brožúry, príručky. Služby v oblasti výchovy, vyučovania, kultúry a vedy, vydateľské služby.

(540) **THE BRIDGE**

(732) RELIGIOUS TECHNOLOGY CENTER, spoločnosť zriadená podľa zákonov štátu California, 1710 Ivar Avenue, Los Angeles, California, US;  
 (740) Tomeš Pavol, Ing., Bratislava, SK;

(111) **167304**  
 (151) 19.6.1989  
 (156) 13.5.2008  
 (180) 13.5.2018  
 (210) 55675  
 (220) 13.5.1988

**7 (511) 5**

(510) Farmaceutické prípravky a substancie určené na liečbu alebo zmiernenie ochorení centrálného nervového systému, migrén a gastrointestinálnych porúch.

(540) **ZOFRAN**

(732) Glaxo Group Limited, Glaxo Wellcome House, Berkeley Avenue, Greenford, Middlesex UB6 0NN, GB;  
 (740) Fajnorová Mária, Ing., Bratislava, SK;

(111) **167336**  
 (151) 26.7.1989  
 (156) 28.12.2008  
 (180) 28.12.2018  
 (210) 56036  
 (220) 28.12.1988

**7 (511) 5**

(510) Farmaceutické prípravky, najmä s protivredovým účinkom.

(540) **AXID**

(732) Eli Lilly and Company, spoločnosť zriadená podľa zákonov štátu Indiana, Indianapolis, Indiana, US;  
 (740) Tomeš Pavol, Ing., Bratislava, SK;

(111) **167425**  
 (151) 23.10.1989  
 (156) 29.11.2008  
 (180) 29.11.2018  
 (210) 55980  
 (220) 29.11.1988

**7 (511) 5**

(510) Farmaceutické a lekárske prípravky a látky.

(540) **PURINETHOL**

(732) The Wellcome Foundation Limited, Glaxo Wellcome House, Berkeley Avenue, Greenford, Middlesex UB6 0NN, GB;  
 (740) Fajnorová Mária, Ing., Bratislava, SK;

(111) **167482**  
 (151) 15.12.1989  
 (156) 26.2.2008  
 (180) 26.2.2018  
 (210) 55538  
 (220) 26.2.1988

**7 (511) 1**

(510) Chemické látky na priemyselné a vedecké účely, katalyzátory.

(540) **CRITERION**

(732) SHELL BRANDS INTERNATIONAL AG, Baarermatte, 6340 Baar, CH;  
 (740) Žovicová Viera, Mgr., Bratislava, SK;

(111) **168752**  
 (151) 22.10.1991  
 (156) 15.3.2008  
 (180) 15.3.2018  
 (210) 55594  
 (220) 15.3.1988

**7 (511) 7, 16**

(510) Stroje s výnimkou baliacich strojov, obrábacie stroje (s výnimkou tých, ktoré sú zahrnuté v tr. 9-12 a 16), motory, súkolesia a hnacie remene, poľnohospodárske stroje a liahne, maznice, tlačoviny,

časopisy, periodiká, knihy, knihárske tovary, fotografie, písacie potreby, kancelárske lepidlá, potreby pre umelcov, štetce, písacie stroje a kancelárske potreby s výnimkou nábytku, učebné a školské potreby a pomôcky, hracie karty, tlačiarenské písmená, štočky.

(540)

## Тетра Брик

(732) Tetra Laval Holdings & Finance S. A., Avenue Général-Guisan 70, CH-1009 Pully, CH;

(740) Fajnorová Mária, Ing., Bratislava, SK;

(111) 168753

(151) 22.10.1991

(156) 15.3.2008

(180) 15.3.2018

(210) 55593

(220) 15.3.1988

7 (511) 7, 16

(510) Stroje s výnimkou baliacich strojov, obrábacie stroje (s výnimkou tých, ktoré sú zahrnuté v tr. 9-12 a 16), motory, súkolesia a hnacie remene, poľnohospodárske stroje a liahne, mazačky, tlačoviny, časopisy, periodiká, knihy, knihárske tovary, fotografie, písacie potreby, kancelárske lepidlá, potreby pre umelcov, štetce, písacie stroje a kancelárske potreby s výnimkou nábytku, učebné a školské potreby a pomôcky, hracie karty, tlačiarenské písmená, štočky.

(540)

## ТЕТРА ПАК

(732) Tetra Laval Holdings & Finance S. A., Avenue Général-Guisan 70, CH-1009 Pully, CH;

(740) Fajnorová Mária, Ing., Bratislava, SK;

(111) 168754

(151) 22.10.1991

(156) 15.3.2008

(180) 15.3.2018

(210) 55595

(220) 15.3.1988

7 (511) 7, 16

(510) Stroje s výnimkou baliacich strojov, obrábacie stroje (s výnimkou tých, ktoré sú zahrnuté v tr. 9-12 a 16), motory, súkolesia a hnacie remene, poľnohospodárske stroje a liahne, mazačky, tlačoviny, časopisy, periodiká, knihy, knihárske tovary, fotografie, písacie potreby, kancelárske lepidlá, potreby pre umelcov, štetce, písacie stroje a kancelárske potreby s výnimkou nábytku, učebné a školské potreby a pomôcky, hracie karty, tlačiarenské písmená, štočky.

(540)

## Тетра Рекс

(732) Tetra Laval Holdings & Finance S. A., Avenue Général-Guisan 70, CH-1009 Pully, CH;

(740) Fajnorová Mária, Ing., Bratislava, SK;

(111) 168782

(151) 24.10.1991

(156) 2.2.2008

(180) 2.2.2018

(210) 55512

(220) 2.2.1988

7 (511) 28

(510) Tenisové rakety a rámy, tenisové lopty, obaly na tenisové rakety a puzdrá na tenisové rakety, stoly na stolný tenis, pátky na stolný tenis, loptičky na stolný tenis, príslušenstvo na stolný tenis, rakety na squash a rámy, lopty na squash, rakety na bedminton, golfové loptičky, golfové palice, golfové vrecia, príslušenstvo na golf, šípky a terče, lopty na kopanie.

(540)



(732) BTR INDUSTRIES LIMITED, BTR House, Carlisle Place, London SW1P 1BX, GB;

(740) Tomeš Pavol, Ing., Bratislava, SK;

(111) 181929

(151) 16.9.1998

(156) 30.12.2007

(180) 30.12.2017

(210) 3813-97

(220) 30.12.1997

(442) 3.6.1998

(450) 2.12.1998

7 (511) 5, 10, 12, 35, 37, 39

(511) 5 - Farmaceutické prípravky; zdravotnícke obvazy; obvazový materiál; lekárnice; liečivá na ľudskú spotrebu.

10 - Lekárske prístroje a nástroje vrátane príslušenstva; nábytok vyrobený špeciálne na lekárske účely; zdravotnícke pomôcky; ortopedické pásky a bandáže na spevnenie kĺbov; ortopedické výrobky.

12 - Vozidlá; automobily, ich diely a príslušenstvo.

35 - Sprostredkovanie nákupu a predaja tovaru a služieb v rozsahu predmetu činnosti.

37 - Údržba a opravy motorových vozidiel; úpravy, zástavby a nadstavby osobných, úžitkových a špeciálnych vozidiel.

39 - Prenájom automobilov.

(540) PANAX F.C.S.

(732) PANAX F. C. S., spol. s r. o., Krásna Hôrka 292, 027 44 Tvrdošín, SK;

(740) Kastler Anton, Bratislava, SK;

(111) 181930

(151) 16.9.1998

(156) 30.12.2007

(180) 30.12.2017

(210) 3814-97

(220) 30.12.1997

(442) 3.6.1998

(450) 2.12.1998

7 (511) 5, 10, 12, 35, 37, 39

- (511) 5 - Farmaceutické prípravky; zdravotnícke obväzy; obväzový materiál; lekárničky; liečivá na ľudskú spotrebu.  
 10 - Lekárske prístroje a nástroje vrátane príslušenstva; nábytok vyrobený špeciálne na lekárske účely; zdravotnícke pomôcky; ortopedické pásky a bandáže na spevnenie kĺbov; ortopedické výrobky.  
 12 - Vozidlá; automobily, ich diely a príslušenstvo.  
 35 - Sprostredkovanie nákupu a predaja tovaru a služieb v rozsahu predmetu činnosti.  
 37 - Údržba a opravy motorových vozidiel; úpravy, zástavby a nadstavby osobných, úžitkových a špeciálnych vozidiel.  
 39 - Prenájom automobilov.

(540)



- (732) PANAX F. C. S., spol. s r. o., Krásna Hôrka 292, 027 44 Tvrdošín, SK;  
 (740) Kastler Anton, Bratislava, SK;

(111) 183576

- (151) 15.1.1999  
 (156) 25.8.2008  
 (180) 25.8.2018  
 (210) 2216-98  
 (220) 25.8.1998  
 (442) 7.10.1998  
 (450) 13.4.1999

7 (511) 31, 32, 35, 39

- (511) 31 - Citróny, citrusové ovocie, čakanka, čakankové hľuzy, čerstvá zelenina, čerstvé hľuzovky, čerstvé ovocie, čerstvé šampiňóny, kokosové orechy, lieskové oriešky, mandle, olivy čerstvé, orechy, pomaranče, uhorky.  
 32 - Nápoje z nealkoholických štiav, nealkoholické výťažky z ovocia, ovocné šťavy, sirupy na výrobu nápojov, zeleninové šťavy.  
 35 - Sprostredkovanie obchodu s tovarom, kancelárie zaoberajúce sa dovozom a vývozom.  
 39 - Automobilová preprava, prenájom skladov, prenájom chladiacich zariadení, skladovanie, sprostredkovanie prepravy.

(540)



- (591) modrá, oranžová, biela, čierna  
 (732) VENUS, s. r. o., Zvolenská cesta 3 37, 974 05 Banská Bystrica, SK;  
 (740) Belička Ivan, Ing., Banská Bystrica, SK;

(111) 183577

- (151) 15.1.1999  
 (156) 25.8.2008  
 (180) 25.8.2018  
 (210) 2217-98  
 (220) 25.8.1998  
 (442) 7.10.1998  
 (450) 13.4.1999

7 (511) 31, 32, 35, 39

- (511) 31 - Citróny, citrusové ovocie, čakanka, čakankové hľuzy, čerstvá zelenina, čerstvé hľuzovky, čerstvé ovocie, čerstvé šampiňóny, kokosové orechy, lieskové oriešky, mandle, olivy čerstvé, orechy, pomaranče, uhorky.  
 32 - Nápoje z nealkoholických štiav, nealkoholické výťažky z ovocia, ovocné šťavy, sirupy na výrobu nápojov, zeleninové šťavy.  
 35 - Sprostredkovanie obchodu s tovarom, kancelárie zaoberajúce sa dovozom a vývozom.  
 39 - Automobilová preprava, prenájom skladov, prenájom chladiacich zariadení, skladovanie, sprostredkovanie prepravy.

(540)



- (591) oranžová, modrá, biela, čierna  
 (732) VENUS, s. r. o., Zvolenská cesta 3 37, 974 05 Banská Bystrica, SK;  
 (740) Belička Ivan, Ing., Banská Bystrica, SK;

(111) 183578

- (151) 15.1.1999  
 (156) 25.8.2008  
 (180) 25.8.2018  
 (210) 2218-98  
 (220) 25.8.1998  
 (442) 7.10.1998  
 (450) 13.4.1999

7 (511) 31, 32, 35, 39

- (511) 31 - Citróny, citrusové ovocie, čakanka, čakankové hľuzy, čerstvá zelenina, čerstvé hľuzovky, čerstvé ovocie, čerstvé šampiňóny, kokosové orechy, lieskové oriešky, mandle, olivy čerstvé, orechy, pomaranče, uhorky.  
 32 - Nápoje z nealkoholických štiav, nealkoholické výťažky z ovocia, ovocné šťavy, sirupy na výrobu nápojov, zeleninové šťavy.  
 35 - Sprostredkovanie obchodu s tovarom, kancelárie zaoberajúce sa dovozom a vývozom.  
 39 - Automobilová preprava, prenájom skladov, prenájom chladiacich zariadení, skladovanie, sprostredkovanie prepravy.

(540) BORIOCA

- (732) VENUS, s. r. o., Zvolenská cesta 3 37, 974 05 Banská Bystrica, SK;  
 (740) Belička Ivan, Ing., Banská Bystrica, SK;

**(111) 185809**

(151) 2.6.1999  
 (156) 18.3.2008  
 (180) 18.3.2018  
 (210) 693-98  
 (220) 18.3.1998  
 (442) 3.6.1998  
 (450) 6.8.1999

**7 (511) 3, 5, 10, 21**

(511) 3 - Prípravky vrátane kozmetických na ošetrovanie, čistenie a dezinfekciu zubov a ústnej dutiny, najmä zubné pasty, gély, ústne vody, tablety a prášky (s výnimkou medicínálnych); prípravky na ústnu hygienu (s výnimkou medicínálnych); ústne dezodoranty a osviežovače vo všetkých formách (s výnimkou medicínálnych); čistiace a leštiace prípravky na umelý chrup a zubné protézy.

5 - Medicínálne prípravky na ošetrovanie, čistenie a dezinfekciu zubov a ústnej dutiny, najmä zdravotné zubné pasty, gély, ústne vody, tablety a prášky; lekárenské prípravky na údržbu zubov; liečivé prípravky na zuby; liečebné žuvačky; stomatologické materiály, najmä materiály na plombovanie zubov a odtlačky; lepidlá, tmely, laky, cementy, brusivá, modelovacie hmoty pre dentistov.

10 - Dentálne nite a pásky.

21 - Zubné kefky vrátane elektrických; držiaky na zubné kefky; zubné špáradlá a držiaky na zubné špáradlá.

**(540)****Perl@Med**

(732) FEMINIA LLC, 30 Old Rudnick Lane, Dover, DE 19901, US;

(740) Hojčuš Peter, Ing., Bratislava, SK;

**(111) 186230**

(151) 23.6.1999  
 (156) 4.2.2008  
 (180) 4.2.2018  
 (210) 264-98  
 (220) 4.2.1998  
 (442) 12.3.1999  
 (450) 10.9.1999

**7 (511) 16, 35, 41**

(511) 16 - Papier, tlačoviny, periodické a neperiodické publikácie, noviny, časopisy, knihy, plagáty, prospekty, fotografie.

35 - Reklamná činnosť, sprostredkovanie reklamy, sprostredkovanie obchodu.

41 - Vydavateľská činnosť.

**(540) NEZÁBUDNÍČEK**

(732) CENTRAL EUROPEAN ADVERTISING, spol. s r. o., Kutlíkova 17, 852 50 Bratislava, SK;

(740) Hojčuš Peter, Ing., Bratislava, SK;

**(111) 186231**

(151) 23.6.1999  
 (156) 4.2.2008  
 (180) 4.2.2018  
 (210) 265-98  
 (220) 4.2.1998  
 (442) 12.3.1999  
 (450) 10.9.1999

**7 (511) 16, 35, 41**

(511) 16 - Papier, tlačoviny, periodické a neperiodické publikácie, noviny, časopisy, knihy, plagáty, prospekty, fotografie.

35 - Reklamná činnosť, sprostredkovanie reklamy, sprostredkovanie obchodu.

41 - Vydavateľská činnosť.

**(540) NEZÁBUDNÍK**

(732) CENTRAL EUROPEAN ADVERTISING, spol. s r. o., Kutlíkova 17, 852 50 Bratislava, SK;

(740) Hojčuš Peter, Ing., Bratislava, SK;

**(111) 186535**

(151) 11.8.1999  
 (156) 9.12.2008  
 (180) 9.12.2018  
 (210) 3121-98  
 (220) 9.12.1998  
 (442) 7.5.1999  
 (450) 8.11.1999

**7 (511) 16**

(510) Noviny, periodické publikácie, neperiodické publikácie, tlačoviny.

**(540)**

(591) modrá, čierna

(732) Petit Press a. s., Námestie SNP 30, 811 01 Bratislava, SK;

(740) Hojčuš Peter, Ing., Bratislava, SK;

**(111) 186536**

(151) 11.8.1999  
 (156) 9.12.2008  
 (180) 9.12.2018  
 (210) 3122-98  
 (220) 9.12.1998  
 (442) 7.5.1999  
 (450) 8.11.1999

**7 (511) 16**

(510) Noviny, periodické publikácie, neperiodické publikácie, tlačoviny.

**(540)**

**Vasárnap** Szlovákiai Magyar Napilap

(591) modrá, čierna

(732) Petit Press a. s., Námestie SNP 30, 811 01 Bratislava, SK;

(740) Hojčuš Peter, Ing., Bratislava, SK;



(111) **186537**  
 (151) 11.8.1999  
 (156) 9.12.2008  
 (180) 9.12.2018  
 (210) 3123-98  
 (220) 9.12.1998  
 (442) 7.5.1999  
 (450) 8.11.1999

**7 (511) 16**

(510) Noviny, periodické publikácie, neperiodické publikácie, tlačoviny.

(540)

**HANG-KÉP**

(732) Petit Press a. s., Námestie SNP 30, 811 01 Bratislava, SK;

(740) Hojčuš Peter, Ing., Bratislava, SK;

(111) **187197**  
 (151) 20.9.1999  
 (156) 27.5.2007  
 (180) 27.5.2017  
 (210) 1468-97  
 (220) 27.5.1997  
 (442) 11.6.1999  
 (450) 10.12.1999

**7 (511) 6, 7, 9, 12, 35, 37, 42**

(511) 6 - Kovové a oceľové konštrukcie.

7 - Mobilné stroje s elektrickým pohonom; stavebné, cestné a zemné stroje; poľnohospodárske stroje; prevody strojov; dopravníky; navijaky; iné stroje s mechanickým a hydromechanickým pohonom; zariadenia na likvidáciu rádioaktívneho odpadu z jadrových elektrární.

9 - Počítačový softvér.

12 - Prevody pre pozemné vozidlá; prevodovky pre pozemné vozidlá; nápravy pre vozidlá.

35 - Sprostredkovanie obchodu so strojárskym tovarom.

37 - Stroje - montáž, údržba, opravy, úpravy.

42 - Výskum a vývoj mobilných pracovných strojov; výskum a vývoj prevodoviek; výskum a vývoj náprav; výskum a vývoj hydrodynamických meničov; výskum a vývoj náhonov čerpadiel; výskum a vývoj strojov s mechanickým, hydromechanickým a elektrickým pohonom; strojársky výskum; projektová činnosť, štúdie technických projektov; mechanické a funkčné skúšky strojov a agregátov; tvorba softvéru.

(540)



(732) WUSAM, a. s., Buzulucká 3, 961 50 Zvolen, SK;

(111) **187223**  
 (151) 20.9.1999  
 (156) 16.6.2007  
 (180) 16.6.2017  
 (210) 1694-97  
 (220) 16.6.1997  
 (442) 11.6.1999  
 (450) 10.12.1999

**7 (511) 11, 37**

(511) 11 - Chladiace zariadenia a stroje.  
 37 - Inštalácie a opravy chladiacich zariadení.

(540)



(591) modrá, čierna, biela

(732) Pastorkalt, a.s., Považská 26, 940 01 Nové Zámky, SK;

(111) **187230**  
 (151) 20.9.1999  
 (156) 6.5.2008  
 (180) 6.5.2018  
 (210) 1161-98  
 (220) 6.5.1998  
 (442) 11.2.1999  
 (450) 10.12.1999

**7 (511) 30**

(511) 30 - Kakao, čokoláda, čokoládové a kakaové výrobky, pralinky, pekárske výrobky, zákusky a jemné pečivo, cukrárske výrobky, cukrovinky, cukríky, zmrzlina a zmrzlinové výrobky; káva, kávové výtlačky, kávové náhradky, čaj, kávové nápoje, čokoládové nápoje a prípravky na ich prípravu.

(540) **SYMFÓNIA**

(732) Kraft Foods Schweiz Holding AG, Bellerivestrasse 203, CH - 8008 Zürich, CH;

(740) Fajnorová Mária, Ing., Bratislava, SK;

(111) **187456**  
 (151) 19.10.1999  
 (156) 28.5.2007  
 (180) 28.5.2017  
 (210) 1471-97  
 (220) 28.5.1997  
 (442) 12.7.1999  
 (450) 18.1.2000

**7 (511) 11**

(511) 11 - Zariadenia na osvetľovanie, vykurovanie, parné kotly, zariadenia na varenie, chladenie a sušenie, vetracie, vodárenské a sanitárne zariadenia, jednotky na čistenie vody.

(540) **NATURE<sup>2</sup>**

(732) Zodiac Pool Care, Inc., 2620 Commerce Way, Vista, California 92081-8438, US;

(740) Fajnorová Mária, Ing., Bratislava, SK;

(111) **187578**  
 (151) 19.10.1999  
 (156) 17.7.2007  
 (180) 17.7.2017  
 (210) 2049-97  
 (220) 17.7.1997  
 (442) 12.7.1999  
 (450) 18.1.2000

**7 (511) 30**

(510) Múka, výrobky z obilia, kukuričný škrob, zemiakový škrob, kukuričná bielkovina, poživatiny na báze škrobu, modifikované škroby pre potravinársky priemysel, výrobky z kukuričnej múky, kukuričná múka.

(540) **ZLATICA**

(732) Dr. Oetker, spol. s r. o., Ľadová 14, 811 05 Bratislava, SK;

**(111) 187902**

(151) 17.11.1999  
 (156) 12.6.2007  
 (180) 12.6.2017  
 (210) 1647-97  
 (220) 12.6.1997  
 (442) 6.8.1999  
 (450) 14.2.2000

**7 (511) 42**

(510) Prechodné ubytovanie v kategórii penzión a hotel Garni.

**(540)**

(591) zelená

(732) Walach Janusz, Ing., Moskovská 5, 811 08 Bratislava, SK;

**(111) 188481**

(151) 14.12.1999  
 (156) 9.10.2007  
 (180) 9.10.2017  
 (210) 2984-97  
 (220) 9.10.1997  
 (442) 10.9.1999  
 (450) 13.3.2000

**7 (511) 9**

(511) 9 - Elektronické zariadenie na vysielanie, príjem a/alebo zosilňovanie elektronických signálov a doplnky, časti a príslušenstvo k uvedenému.

**(540)**

(732) Cobra Electronics Corporation, spoločnosť zriadená podľa zákonov štátu Delaware, 6500 West Cortland, Chicago, Illinois 60607, US;

(740) Brichtová Tatiana, JUDr., Bratislava, SK;

**(111) 188525**

(151) 14.12.1999  
 (156) 22.10.2007  
 (180) 22.10.2017  
 (210) 3101-97  
 (220) 22.10.1997  
 (442) 10.9.1999  
 (450) 13.3.2000

**7 (511) 3**

(510) Mydlá, voňavkárské výrobky, esenciálne oleje, kozmetické prípravky, vlasové vody, prípravky na čistenie zubov.

**(540) PHENOMEN**

(732) GUERLAIN SOCIÉTÉ ANONYME, 68, Avenue des Champs-Élysées, Paris, FR;

(740) Bušová Eva, JUDr., Bratislava, SK;

**(111) 188632**

(151) 14.12.1999  
 (156) 4.12.2007  
 (180) 4.12.2017  
 (210) 3580-97  
 (220) 4.12.1997  
 (442) 10.9.1999

(450) 13.3.2000

**7 (511) 36, 39**

(511) 36 - Poistenie, finančné záležitosti, menové záležitosti vrátane lízingu automobilov a vozidiel, finančných služieb, životného a nemocenského poistenia a poistenia pre prípad invalidity.

39 - Preprava, balenie a skladovanie tovarov, organizovanie dopravy, osobná doprava, služby v doprave a preprave, sprostredkovanie prepravy, informácie o doprave, rezervácia dopravy vrátane prenájmu a požičiavania motorových vozidiel.

**(540) SMARTRENT**

(732) GMAC LLC, 200 Renaissance Center, Detroit, Michigan 48265, US;

(740) Guniš Jaroslav, Mgr., Bratislava, SK;

**(111) 188633**

(151) 14.12.1999  
 (156) 4.12.2007  
 (180) 4.12.2017  
 (210) 3581-97  
 (220) 4.12.1997  
 (442) 10.9.1999  
 (450) 13.3.2000

**7 (511) 36, 39**

(511) 36 - Poistenie, finančné záležitosti, menové záležitosti vrátane lízingu automobilov a vozidiel, finančných služieb, životného a nemocenského poistenia a poistenia pre prípad invalidity.

39 - Preprava, balenie a skladovanie tovarov, organizovanie dopravy, osobná doprava, služby v doprave a preprave, sprostredkovanie prepravy, informácie o doprave, rezervácia dopravy vrátane prenájmu a požičiavania motorových vozidiel.

**(540) SMARTLEASE**

(732) GMAC LLC, 200 Renaissance Center, Detroit, Michigan 48265, US;

(740) Guniš Jaroslav, Mgr., Bratislava, SK;

**(111) 188634**

(151) 14.12.1999  
 (156) 4.12.2007  
 (180) 4.12.2017  
 (210) 3582-97  
 (220) 4.12.1997  
 (442) 10.9.1999  
 (450) 13.3.2000

**7 (511) 36, 39**

(511) 36 - Poistenie, finančné záležitosti, menové záležitosti vrátane lízingu automobilov a vozidiel, finančných služieb, životného a nemocenského poistenia a poistenia pre prípad invalidity.

39 - Preprava, balenie a skladovanie tovarov, organizovanie dopravy, osobná doprava, služby v doprave a preprave, sprostredkovanie prepravy, informácie o doprave, rezervácia dopravy vrátane prenájmu a požičiavania motorových vozidiel.

**(540) SMARTBUY**

(732) GMAC LLC, 200 Renaissance Center, Detroit, Michigan 48265, US;

(740) Guniš Jaroslav, Mgr., Bratislava, SK;

**(111) 188635**

(151) 14.12.1999  
(156) 4.12.2007  
(180) 4.12.2017  
(210) 3583-97  
(220) 4.12.1997  
(442) 10.9.1999  
(450) 13.3.2000

**7 (511) 36**

(511) 36 - Poistenie, finančné záležitosti, menové záležitosti vrátane lízingu automobilov a vozidiel, finančných služieb, životného a nemocenského poistenia a poistenia pre prípad invalidity.

**(540) SMARTCOVER**

(732) GMAC LLC, 200 Renaissance Center, Detroit, Michigan 48265, US;  
(740) Guniš Jaroslav, Mgr., Bratislava, SK;

**(111) 188638**

(151) 14.12.1999  
(156) 5.12.2007  
(180) 5.12.2017  
(210) 3587-97  
(220) 5.12.1997  
(442) 10.9.1999  
(450) 13.3.2000

**7 (511) 16, 36**

(511) 16 - Tlačoviny, lístky, poukážky, voucher.  
36 - Vydávanie voucher.

**(540)**

\* \* \*  
**Sodexho PASS**

(732) SODEXHO ALLIANCE, 3, avenue Newton, 781 80 MONTIGNY LE BRETONNEUX, FR;  
(740) Tomeš Pavol, Ing., Bratislava, SK;

**(111) 188650**

(151) 15.12.1999  
(156) 11.12.2007  
(180) 11.12.2017  
(210) 3655-97  
(220) 11.12.1997  
(310) 75/351.980  
(320) 4.9.1997  
(330) US  
(442) 10.9.1999  
(450) 13.3.2000

**7 (511) 9**

(511) 9 - Počítačový softvér na použitie v súvislosti s kompresormi, generátormi a tepelnými čerpadlami.

**(540) CAPSTONE**

(732) Capstone Turbine Corporation, 21211 Nordhoff Street, Chatsworth, California 91311, US;  
(740) PATENTSERVIS BRATISLAVA, a. s., Bratislava, SK;

**(111) 188651**

(151) 15.12.1999  
(156) 11.12.2007  
(180) 11.12.2017  
(210) 3656-97  
(220) 11.12.1997  
(442) 10.9.1999  
(450) 13.3.2000

**7 (511) 7, 11**

(511) 7 - Turbogenerátory.  
11 - Tepelné čerpadlá.

**(540) CAPSTONE**

(732) Capstone Turbine Corporation, 21211 Nordhoff Street, Chatsworth, California 91311, US;  
(740) PATENTSERVIS BRATISLAVA, a. s., Bratislava, SK;

**(111) 188662**

(151) 15.12.1999  
(156) 20.5.2008  
(180) 20.5.2018  
(210) 1328-98  
(220) 20.5.1998  
(442) 10.9.1999  
(450) 13.3.2000

**7 (511) 16, 39, 41**

(511) 16 - Tlačoviny, noviny, časopisy, magazíny, periodické a neperiodické publikácie vrátane príloh a mimoriadnych vydaní.

39 - Distribúcia, rozširovanie, doručovanie periodickej a neperiodickej tlače.

41 - Vydavateľská činnosť.

**(540) BRATISLAVA BUSINESS JOURNAL**

(732) The Rock, s.r.o., Námestie SNP 30, 811 01 Bratislava, SK;  
(740) Hojčuš Peter, Ing., Bratislava, SK;

**(111) 188670**

(151) 17.12.1999  
(156) 3.12.2007  
(180) 3.12.2017  
(210) 3550-97  
(220) 3.12.1997  
(442) 10.9.1999  
(450) 13.3.2000

**7 (511) 32**

(511) 32 - Šťavy ovocné.

**(540) ALINA**

(732) SINTRA, spol. s r.o., Pluhová 2, 821 09 Bratislava, SK;

**(111) 189042**

(151) 20.1.2000  
(156) 5.11.2007  
(180) 5.11.2017  
(210) 3262-97  
(220) 5.11.1997  
(442) 8.10.1999  
(450) 10.4.2000

**7 (511) 16, 42**

- (511) 16 - Papiernický tovar, albumy, atlasy, baliaci papier, blahoprajné pohľadnice, bublinové obaly na balenie, ceruzky, dátumové pečiatky, držiačky na písacie potreby, farebné pásky, fólie z celulózy na balenie, formuláre, glóbusy, náplne do guľôčkových pier, gumy na gumovanie, háčky papiera, kalamáre, kalendáre, kancelárske potreby, dierovačky, kancelárske lepidlá, gumené pásky na kancelárske účely, gumičky, kancelárske dierkovače, kancelárske svorky, knižné záložky, korekčný atrament, papierové kornúty, krieda na písanie a značenie, krivítka, kružidlá, lepenkové alebo papierové škatule, lepenkové platne, lepiace pásky, listový papier, mapy, nálepky a lepiace štítky na kancelárske použitie, nože na papier, obálky, obaly, obaly na doklady, papierové obaly na spisy, papierové obrúsky a obrusy, orezávacie strojčky na ceruzky, otvárače na listy, oznámenia, paginovačky, pantografy, papierové pásky, papierové spinky, pásky do písacích strojov, pastelky, pauzovací papier, pečate, pečatné vosky, pečiatkové podušky, pečiatky, perá, peračníky, pijavý papier, písacie potreby, písacie stroje, diáre, atramenty, písacie podložky, zaraďovače, súpravy na písanie, poznámkové zošity, pravítka, priesvitky, pretlačače, priložníky, pripínáčky, razúrovacie papieriky, rezačky na papier, rysovacie dosky, perá, pomôcky a potreby, samolepky, písacie spinky, školské potreby, štetce, tlačivá, toaletný papier, lepenkové tuby, tuhy do ceruziek, plastové fólie na balenie, útržkové bloky, verzatilky, vinetovacie strojčky, viskózne fólie na obalovanie, vodové farby, vrecia z papiera alebo z plastických materiálov, vrecká na odpady z papiera alebo plastických materiálov, papierové a plastické obaly, papierové vreckovky, vyučovacie pomôcky, výrobky z kartónu, lepenky, zošity, zošívачky, zoznamy a podobne.
- 42 - Odborné poradenstvo týkajúce sa uvedených tovarov.

(540)

**Onofrej & syn**

- (732) Onofrej Miloslav, Ing., Hradská 516/4, 900 82 Blatné, SK;  
(740) Guniš Jaroslav, Mgr., Bratislava, SK;

**(111) 189134**

- (151) 20.1.2000  
(156) 11.12.2007  
(180) 11.12.2017  
(210) 3643-97  
(220) 11.12.1997  
(310) 75/306958  
(320) 11.6.1997  
(330) US  
(442) 8.10.1999  
(450) 10.4.2000

**7 (511) 7**

- (511) 7 - Kompresory.

**(540) CAPSTONE**

- (732) Capstone Turbine Corporation, 21211 Nordhoff Street, Chatsworth, California 91311, US;  
(740) PATENTSERVIS BRATISLAVA, a. s., Bratislava, SK;

**(111) 189149**

- (151) 20.1.2000  
(156) 18.12.2007  
(180) 18.12.2017  
(210) 3708-97  
(220) 18.12.1997  
(442) 8.10.1999  
(450) 10.4.2000

**7 (511) 9, 16, 35, 38, 39, 41, 42**

- (511) 9 - Telefónne zoznamy, zoznamy adries, periodiká, sprievodcovia, kalendáre, ročenky na všetkých druhoch elektronických nosičov vrátane zoznamov liekov, adries lekárni a informácií určených pre laickú aj odbornú verejnosť; zvukové záznamy, obrazové záznamy, záznamy dát, nosiče, najmä platne, diskety, pásky, kazety, zásobníky a karty nesúce záznam alebo určené na nahrávanie zvukového záznamu, videozáznamu, záznamu dát, pojmov, hier, grafov, textov, programov a informácií, počítačové programy a hry, videohry, elektronické hry, pamäťové nosiče, kompaktné disky, CD-ROM nosiče, elektricky, magneticky a opticky zaznamenané dáta pre počítače; softvér.

16 - Telefónne zoznamy, zoznamy adries, periodiká, sprievodcovia, kalendáre, ročenky, diáre, mapy a skladačky, manuály vrátane zoznamov liekov, adries lekárni a informácií určených pre laickú aj odbornú verejnosť; papierové nosiče informácií.

35 - Marketing; služby propagačné a inzertné; komercializácia a publicita v uvedených publikáciách a katalógoch.

38 - Komunikácia prostredníctvom počítačov a počítačových terminálov alebo medzi počítačmi a počítačovými terminálmi, prenos odkazov a informácií za pomoci počítačov, zabezpečenie spojenia prístupov do báz dát, on-line (spriahnuté) služby, prenos informácií pomocou počítačových sietí; komunikácie pomocou siete internetu; dátové telekomunikačné služby.

39 - Distribúcia tlačiarenských výrobkov všetkých druhov a informácií na všetkých druhoch nosičov.

41 - Vydavateľstvo a nakladateľstvo.

42 - Vývoj, konzultácie a rozširovanie softvéru; konzultačná a poradenská činnosť v uvedených odboch a službách.

**(540) MEDI stránky**

- (732) MEDIATEL, spol. s r. o., Thámova 137/16, 180 00 Praha, CZ;  
(740) Bachratá Magdaléna Mgr., Bratislava, SK;

**(111) 189159**

(151) 20.1.2000  
(156) 30.12.2007  
(180) 30.12.2017  
(210) 3817-97  
(220) 30.12.1997  
(442) 8.10.1999  
(450) 10.4.2000

**7 (511) 6, 17, 19**

(511) 6 - Kovové stavebné materiály, stavebné materiály s kovovým povrchom, kovové materiály na vonkajšiu ochranu budov; prenosné stavby z kovu; železiarsky tovar; drobný železiarsky tovar; kovové potrubia a rúry; časti a príslušenstvo patriace do triedy 6 na uvedený tovar.

17 - Obaly, ochranný a izolačný materiál, plastické hmoty vo vytvarovaných formách na použitie pri výrobe; ohybné rúry; časti a príslušenstvo patriace do triedy 17 na uvedený tovar.

19 - Nekomové stavebné materiály; nekovové rúry pre stavebníctvo; nekovové prenosné stavby; časti a príslušenstvo patriace do triedy 19 na uvedený tovar.

(540)



(732) KINGSPAN GROUP PLC, Dublin Road, Kingscourt, Co. Cavan, IE;

(740) Tomeš Pavol, Ing., Bratislava, SK;

**(111) 189160**

(151) 20.1.2000  
(156) 30.12.2007  
(180) 30.12.2017  
(210) 3818-97  
(220) 30.12.1997  
(442) 8.10.1999  
(450) 10.4.2000

**7 (511) 6, 17, 19**

(511) 6 - Kovové stavebné materiály, stavebné materiály s kovovým povrchom, kovové materiály na vonkajšiu ochranu budov; prenosné stavby z kovu; železiarsky tovar; drobný železiarsky tovar; kovové potrubia a rúry; časti a príslušenstvo patriace do triedy 6 na uvedený tovar.

17 - Obaly, ochranný a izolačný materiál, plastické hmoty vo vytvarovaných formách na použitie pri výrobe; ohybné rúry; časti a príslušenstvo patriace do triedy 17 na uvedený tovar.

19 - Nekomové stavebné materiály; nekovové rúry pre stavebníctvo; nekovové prenosné stavby; časti a príslušenstvo patriace do triedy 17 na uvedený tovar.

**(540) KINGSPAN**

(732) KINGSPAN GROUP PLC, Dublin Road, Kingscourt, Co. Cavan, IE;

(740) Tomeš Pavol, Ing., Bratislava, SK;

**(111) 189180**

(151) 20.1.2000  
(156) 29.1.2008  
(180) 29.1.2018  
(210) 208-98  
(220) 29.1.1998  
(442) 8.10.1999  
(450) 10.4.2000

**7 (511) 1**

(510) Nemrznúce zmesi; chemické prípravky patriace do tejto triedy.

(540)



(732) DYNA, s. r. o., Alekšince 231, 951 22 Alekšince, SK;

(740) Máčajová Mária, Ing., Nitra, SK;

**(111) 189182**

(151) 20.1.2000  
(156) 30.1.2008  
(180) 30.1.2018  
(210) 216-98  
(220) 30.1.1998  
(442) 8.10.1999  
(450) 10.4.2000

**7 (511) 12**

(511) 12 - Pneumatiky.

**(540) MARATHON**

(732) The Goodyear Tire & Rubber Company, 1144 East Market Street, Akron, Ohio 44316-0001, US;

(740) Fajnorová Mária, Ing., Bratislava, SK;

**(111) 189183**

(151) 20.1.2000  
(156) 30.1.2008  
(180) 30.1.2018  
(210) 217-98  
(220) 30.1.1998  
(442) 8.10.1999  
(450) 10.4.2000

**7 (511) 12**

(511) 12 - Pneumatiky.

**(540) REGIONAL**

(732) The Goodyear Tire & Rubber Company, 1144 East Market Street, Akron, Ohio 44316-0001, US;

(740) Fajnorová Mária, Ing., Bratislava, SK;

**(111) 189184**

(151) 20.1.2000  
(156) 2.2.2008  
(180) 2.2.2018  
(210) 251-98  
(220) 2.2.1998  
(442) 8.10.1999  
(450) 10.4.2000

**7 (511) 12**

(511) 12 - Pneumatiky.

**(540) OMNITRAC**

(732) The Goodyear Tire & Rubber Company, 1144 East Market Street, Akron, Ohio 44316-0001, US;

(740) Fajnorová Mária, Ing., Bratislava, SK;

**(111) 189204**

(151) 20.1.2000  
 (156) 6.2.2008  
 (180) 6.2.2018  
 (210) 287-98  
 (220) 6.2.1998  
 (442) 8.10.1999  
 (450) 10.4.2000

**7 (511) 16, 17**

(511) 16 - Plastické obaly, plastické vrecká, tašky.  
 17 - Materiály tesniace, upchávacie a izolačné, polotovary z plastických hmôt - hlavne plastové hadice určené na výrobu obalov z plastu.

**(540) microsnap**

(732) ASF Verwaltungs GmbH, Oberer Riedweg 1, 90518 Altdorf, DE;  
 (740) PATENTSERVIS BRATISLAVA, a. s., Bratislava, SK;

**(111) 189501**

(151) 16.2.2000  
 (156) 29.12.2007  
 (180) 29.12.2017  
 (210) 3770-97  
 (220) 29.12.1997  
 (442) 8.11.1999  
 (450) 16.5.2000

**7 (511) 9, 38, 41, 42**

(511) 9 - Videokamery; disky zvukových nahrávok; audiovizuálna technika na výučbu; nosiče zvukových nahrávok; pásky so zvukovými nahrávkami; videokazety; magnetické nosiče údajov; optické nosiče údajov.  
 38 - Rozhlasové vysielanie.  
 41 - Služby nahrávacích štúdií; požičiavanie a prenájom videopások.  
 42 - Nahrávanie videopások.

**(540)**

(732) Rádio LUMEN, spol. s r.o., Kapitulská 2, 974 01 Banská Bystrica, SK;  
 (740) Beleščák Ladislav, Ing., Piešťany, SK;

**(111) 189504**

(151) 16.2.2000  
 (156) 29.12.2007  
 (180) 29.12.2017  
 (210) 3785-97  
 (220) 29.12.1997  
 (442) 8.11.1999  
 (450) 16.5.2000

**7 (511) 35, 41, 42**

(511) 35 - Sprostredkovateľne práce; marketingové štúdie; organizovanie výstav na komerčné alebo reklamné účely; obchodné alebo podnikateľské informácie.  
 41 - Školenie; organizovanie a vedenie konferencií; organizovanie a vedenie kongresov; organizovanie a vedenie seminárov; organizovanie a vedenie sympózií.

42 - Konzultačné služby v oblasti priemyselného vlastníctva, poradenstvo v oblasti autorských a priemyselných práv, licencie priemyselných práv, spracovanie autorských a priemyselných práv, využívanie vynálezov, priemyselných a úžitkových vzorov.

**(540) SLOVPAT**

(732) Ing. Ladislav Beleščák - BELEŠČÁK & PARTNERI, Nám. Slobody č. 6, 921 01 Piešťany, SK;  
 (740) Beleščák Ladislav, Ing., Piešťany, SK;

**(111) 189508**

(151) 16.2.2000  
 (156) 29.12.2007  
 (180) 29.12.2017  
 (210) 3791-97  
 (220) 29.12.1997  
 (442) 8.11.1999  
 (450) 16.5.2000

**7 (511) 16**

(510) Papier a výrobky z papiera, lepenka a kartonážne výrobky, tlačoviny, časopisy, periodiká, knihy, knihárske výrobky, fotografie, piernický tovar, lepidlá (kancelárske a pre domácnosť), potreby pre umelcov, štetce, písacie stroje a kancelárske potreby (okrem nábytku), učebné a školské potreby a pomôcky (okrem prístrojov), hracie karty, tlačiarenské štočky, obalové materiály z plastických hmôt.

**(540)**

AMERICAN GREETINGS

(732) AGC, Inc., One American Road, Cleveland, Ohio 44144, US;  
 (740) ROTT, RŮŽIČKA & GUTTMANN, v. o. s., Bratislava, SK;

**(111) 189511**

(151) 16.2.2000  
 (156) 16.1.2008  
 (180) 16.1.2018  
 (210) 111-98  
 (220) 16.1.1998  
 (442) 8.11.1999  
 (450) 16.5.2000

**7 (511) 5**

(510) Veterinárne prípravky.

**(540) TRIMETOSUL**

(732) VETERINA, d.o.o., Svetonedjeljska 2, Kalinovića, HR;  
 (740) PATENTSERVIS BRATISLAVA, a. s., Bratislava, SK;

**(111) 189526**

(151) 16.2.2000  
 (156) 30.1.2008  
 (180) 30.1.2018  
 (210) 229-98  
 (220) 30.1.1998  
 (442) 8.11.1999  
 (450) 16.5.2000

**7 (511) 30, 42**

- (511) 30 - Arašidové cukrovinky, aromatické prípravky do potravín, cukríky, cukrovinky, cukrovin-kárske výrobky, cukrovinky na zdobenie via-nočných stromčekov, čokoláda, chuťové prísady, fondán, karamelky, kávové príchuti, med, men-tol pre cukrárstvo, mentolové cukríky, pralinky, sladké drievka, vanilka, žuvačky.  
42 - Bary, bufety, reštaurácie.

(540)



- (732) C - PRODUCT, s.r.o., Boriny 1363/26, 929 01 Dunajská Streda, SK;  
(740) Kováčik Štefan, Ing., Bratislava, SK;

**(111) 189533**

- (151) 16.2.2000  
(156) 2.2.2008  
(180) 2.2.2018  
(210) 242-98  
(220) 2.2.1998  
(442) 8.11.1999  
(450) 16.5.2000

**7 (511) 36**

- (510) Poistno-technické služby, sprostredkovanie poistenia, uzatváranie poisťiek, kapitálové investície, garancie, záruky, finančné odhady, oceňovanie, finančníctvo, záložňa, uzatváranie poisťiek proti požiaru, zdravotné poistenie, hypotéky, kúpa na splátky, finančné poradenstvo, konzultačné služby v oblasti poisťovníctva, poradenstvo v oblasti poistenia, finančné informácie, informácie o poistení, úrazové pripoistenie, životné poistenie, variabilné kapitálové životné poistenie, poistenie detí a rodičov, dôchodkové poistenie, špeciálne poistenie, úrazové pripoistenie denného odškodného, úrazové poistenie záujmovej činnosti, hromadné úrazové poistenie, životné poistenie zamestnancov, neživotné poistenie, poistenie proti živelným škodám, poistenie škôd spôsobených krádežou, vlámaním alebo lúpežným prepadaním, poistenie strojov, poistenie zodpovednosti za škody fyzických i právnických osôb, poistenie motorových vozidiel, poistenie skla, poistenie stavieb, poistenie trvale obývanej domácnosti, poistenie rodinných domov a domácností, poistenie zodpovednosti za výrobok, poistenie zodpovednosti za škodu manažérov, riaditeľov a členov predstavenstiev, poistenie zodpovednosti účtovných, daňových poradcov a audítorov, poistenie dopravovaných osôb, poistenie prepravy tovaru a zásob, poistenie škôd spôsobených požiarom prerušením prevádzky, poistenie stavebnomontážnych rizík, poistenie zodpovednosti za škodu projektových, konštrukčných a poradenských aktivít podnikateľov v stavebníctve a strojárstve, poistenie úveru, úrazové pripoistenie dospelých a mládeže, dôchodkové poistenie zamestnancov.

(540)



- (732) ČSOB Poist'ovňa, a. s., Vajnorská 100/B , 831 04 Bratislava, SK;  
(740) Holakovský Štefan, Ing., Bratislava, SK;

**(111) 189534**

- (151) 16.2.2000  
(156) 2.2.2008  
(180) 2.2.2018  
(210) 243-98  
(220) 2.2.1998  
(442) 8.11.1999  
(450) 16.5.2000

**7 (511) 36**

- (510) Poistno-technické služby, sprostredkovanie poistenia, uzatváranie poisťiek, kapitálové investície, garancie, záruky, finančné odhady, oceňovanie, finančníctvo, záložňa, uzatváranie poisťiek proti požiaru, zdravotné poistenie, hypotéky, kúpa na splátky, finančné poradenstvo, konzultačné služby v oblasti poisťovníctva, poradenstvo v oblasti poistenia, finančné informácie, informácie o poistení, úrazové pripoistenie, životné poistenie, variabilné kapitálové životné poistenie, poistenie detí a rodičov, dôchodkové poistenie, špeciálne poistenie, úrazové pripoistenie denného odškodného, úrazové poistenie záujmovej činnosti, hromadné úrazové poistenie, životné poistenie zamestnancov, neživotné poistenie, poistenie proti živelným škodám, poistenie škôd spôsobených krádežou, vlámaním alebo lúpežným prepadaním, poistenie strojov, poistenie zodpovednosti za škody fyzických i právnických osôb, poistenie motorových vozidiel, poistenie skla, poistenie stavieb, poistenie trvale obývanej domácnosti, poistenie rodinných domov a domácností, poistenie zodpovednosti za výrobok, poistenie zodpovednosti za škodu manažérov, riaditeľov a členov predstavenstiev, poistenie zodpovednosti účtovných, daňových poradcov a audítorov, poistenie dopravovaných osôb, poistenie prepravy tovaru a zásob, poistenie škôd spôsobených požiarom prerušením prevádzky, poistenie stavebnomontážnych rizík, poistenie zodpovednosti za škodu projektových, konštrukčných a poradenských aktivít podnikateľov v stavebníctve a strojárstve, poistenie úveru, úrazové pripoistenie dospelých a mládeže, dôchodkové poistenie zamestnancov.

(540)



- (732) ČSOB Poist'ovňa, a. s., Vajnorská 100/B , 831 04 Bratislava, SK;  
(740) Holakovský Štefan, Ing., Bratislava, SK;

**(111) 189538**

(151) 16.2.2000  
 (156) 3.2.2008  
 (180) 3.2.2018  
 (210) 254-98  
 (220) 3.2.1998  
 (442) 8.11.1999  
 (450) 16.5.2000

**7 (511) 5**

(511) 5 - Farmaceutické, zverolekárske a zdravotnícke prípravky; dietetické látky prispôsobené na lekárske účely, potrava pre dojčatá; náplasti, obväzový materiál; hmoty na plombovanie zubov a zubné vosky; dezinfekčné prostriedky; prípravky na ničenie hmyzu; fungicídy, herbicídy.

**(540) NIQUITIN CQ**

(732) SmithKline Beecham Corporation, One Franklin Plaza, Philadelphia, Pennsylvania 19101, US;  
 (740) Fajnorová Mária, Ing., Bratislava, SK;

**(111) 189540**

(151) 16.2.2000  
 (156) 6.2.2008  
 (180) 6.2.2018  
 (210) 283-98  
 (220) 6.2.1998  
 (442) 8.11.1999  
 (450) 16.5.2000

**7 (511) 5**

(511) 5 - Farmaceutické a liečivé prípravky a látky na humánne použitie.

**(540) NYRACTA**

(732) SB Pharmco Puerto Rico Inc., State Road No. 172, KM 9.1./Bo Certenejas, Cidra 00639, US;  
 (740) Fajnorová Mária, Ing., Bratislava, SK;

**(111) 189547**

(151) 16.2.2000  
 (156) 16.2.2008  
 (180) 16.2.2018  
 (210) 359-98  
 (220) 16.2.1998  
 (442) 8.11.1999  
 (450) 16.5.2000

**7 (511) 9, 38, 41**

(511) 9 - Nosiče zvuku s nahrávkami, predovšetkým hudobných a hudobno-slovných diel.  
 38 - Rozhlasové vysielanie.  
 41 - Výroba rozhlasových programov (relácií), vydavateľská činnosť (vydávanie hudobných a hudobno-slovných diel).

**(540) Kontakty**

(732) Slovenský rozhlas, Mýtna 1, 810 05 Bratislava, SK;

**(111) 189566**

(151) 16.2.2000  
 (156) 20.2.2008  
 (180) 20.2.2018  
 (210) 422-98  
 (220) 20.2.1998  
 (442) 8.11.1999  
 (450) 16.5.2000

**7 (511) 12**

(510) Pneumatiky.

**(540) UNI-T**

(732) BRIDGESTONE LICENSING SERVICES, INC., spoločnosť zriadená podľa zákonov štátu Delaware, 535 Marriott Drive, Nashville, Tennessee 37214, US;  
 (740) Bezák Marián, Ing., Bratislava, SK;

**(111) 189580**

(151) 16.2.2000  
 (156) 27.3.2008  
 (180) 27.3.2018  
 (210) 765-98  
 (220) 27.3.1998  
 (442) 8.11.1999  
 (450) 16.5.2000

**7 (511) 9**

(510) Prístroje a nástroje vedecké, navigačné, zememeračské, elektrické, fotografické, kinematografické, optické, signalizačné, kontrolné, záchranné, vzdelávacie a prístroje a nástroje na meranie a váženie, káblové koncovky; prístroje na nahrávanie, prenos a reprodukciu zvuku alebo obrazu; magnetické nosiče údajov, záznamové disky; predajné automaty a mechanizmy prístrojov uvádzaných do činnosti vhođením mince alebo známky; registračné pokladnice, počítačové stroje, zariadenia na spracovanie údajov a počítače, počítačový softvér; hasiace prístroje.

**(540) COLD SHRINK**

(732) 3M Company, spoločnosť zriadená podľa zákonov štátu Delaware, 3M Center, 2501 Hudson Road, St. Paul, Minnesota, US;  
 (740) Tomeš Pavol, Ing., Bratislava, SK;

**(111) 189581**

(151) 16.2.2000  
 (156) 27.3.2008  
 (180) 27.3.2018  
 (210) 766-98  
 (220) 27.3.1998  
 (442) 8.11.1999  
 (450) 16.5.2000

**7 (511) 16**

(510) Papier, kartón, lepenka a výrobky z týchto materiálov, ktoré nie sú zahrnuté v iných triedach; bezkarbónový papier na obchodné formuláre, nálepkový papier potiahnutý adhezívom; tlačoviny, časopisy, periodiká, knihy; knižárske výrobky; fotografie; papiernický tovar a písacie potreby; lepidlá na papier a na použitie v domácnosti; potreby pre umelcov; maliarske štetce; písacie stroje a kancelárske potreby okrem nábytku; vzdelávacie a učebné potreby a pomôcky okrem prístrojov; obalové materiály z plastických hmôt, ktoré nie sú zahrnuté v iných triedach; hracie karty; typografické písmo; tlačiarenské štočky a stereotypy.

**(540) SCOTCHMARK**

(732) 3M Company, spoločnosť zriadená podľa zákonov štátu Delaware, 3M Center, 2501 Hudson Road, St. Paul, Minnesota, US;  
 (740) Tomeš Pavol, Ing., Bratislava, SK;



- (111) **189582**  
 (151) 16.2.2000  
 (156) 27.3.2008  
 (180) 27.3.2018  
 (210) 767-98  
 (220) 27.3.1998  
 (442) 8.11.1999  
 (450) 16.5.2000

**7 (511) 3**

- (510) Bieliace a iné prípravky na pranie a čistenie bielizne; prípravky na čistenie, leštenie, odmasťovanie, brúsenie; abrazíva a leštiace materiály; mydlá; voňavkárské výrobky, éterické oleje, kozmetické prípravky, vlasové vodičky; prípravky na čistenie zubov, zubné pasty.

(540) **HOKIT**

- (732) 3M Company, spoločnosť zriadená podľa zákonov štátu Delaware, 3M Center, 2501 Hudson Road, St. Paul, Minnesota, US;  
 (740) Tomeš Pavol, Ing., Bratislava, SK;

- (111) **189583**  
 (151) 16.2.2000  
 (156) 27.3.2008  
 (180) 27.3.2018  
 (210) 768-98  
 (220) 27.3.1998  
 (442) 8.11.1999  
 (450) 16.5.2000

**7 (511) 16**

- (510) Papier, kartón, lepenka a výrobky z týchto materiálov, ktoré nie sú zahrnuté v iných triedach; adhezívne pásy; tlačoviny, časopisy, periodiká, knihy; knihárske výrobky; fotografie; piernický tovar a písacie potreby; lepidlá na papier a na použitie v domácnosti; potreby pre umelcov; maliarske štetce; písacie stroje a kancelárske potreby okrem nábytku; vzdelávacie a učebné potreby, pomôcky okrem prístrojov; obalové materiály z plastických hmôt, ktoré nie sú zahrnuté v iných triedach; hracie karty; typografické písmo; tlačiarenské štočky a stereotypy.

(540) **MAGIC**

- (732) 3M Company, spoločnosť zriadená podľa zákonov štátu Delaware, 3M Center, 2501 Hudson Road, St. Paul, Minnesota, US;  
 (740) Tomeš Pavol, Ing., Bratislava, SK;

- (111) **189584**  
 (151) 16.2.2000  
 (156) 27.3.2008  
 (180) 27.3.2018  
 (210) 769-98  
 (220) 27.3.1998  
 (442) 8.11.1999  
 (450) 16.5.2000

**7 (511) 17**

- (510) Kaučuk, gutaperča, guma, balata a náhradky, azbest, slúda a výrobky z týchto materiálov, ktoré nie sú zahrnuté v iných triedach; plastové výlisky, najmä fólie, dosky, tyče ako polotovary; extrudované plasty vo forme dosiek, fólií, pásov, trubíc a tyčí na elektrickú izoláciu; baliace, tesniace a izolačné materiály; ohybné rúry a hadice s výnimkou kovových.

(540) **TEMFLEX**

- (732) 3M Company, spoločnosť zriadená podľa zákonov štátu Delaware, 3M Center, 2501 Hudson Road, St. Paul, Minnesota, US;  
 (740) Tomeš Pavol, Ing., Bratislava, SK;

(111) **189585**

- (151) 16.2.2000  
 (156) 27.3.2008  
 (180) 27.3.2018  
 (210) 770-98  
 (220) 27.3.1998  
 (442) 8.11.1999  
 (450) 16.5.2000

**7 (511) 3**

- (510) Bieliace a iné prípravky na pranie a čistenie bielizne; prípravky na čistenie, leštenie, odmasťovanie, brúsenie; poťahované abrazíva; mydlá; voňavkárské výrobky, éterické oleje, kozmetické prípravky, vlasové vodičky; prípravky na čistenie zubov, zubné pasty.

(540) **WETORDRY**

- (732) 3M Company, spoločnosť zriadená podľa zákonov štátu Delaware, 3M Center, 2501 Hudson Road, St. Paul, Minnesota, US;  
 (740) Tomeš Pavol, Ing., Bratislava, SK;

(111) **189587**

- (151) 16.2.2000  
 (156) 27.3.2008  
 (180) 27.3.2018  
 (210) 772-98  
 (220) 27.3.1998  
 (442) 8.11.1999  
 (450) 16.5.2000

**7 (511) 1**

- (510) Chemické výrobky pre priemysel, vedu, fotografiu, poľnohospodárstvo, záhradníctvo, lesníctvo; fluorované chemické látky; umelé živice, syntetické živice, plastické hmoty v nespracovanom stave; pôdne hnojivá (prírodné a umelé); hasiace zmesi, zmesi do hasiacich prístrojov, prostriedky na hasenie; prípravky na kalenie, zváranie kovov; chemické látky na konzervovanie potravín; triesloviny; lepidlá a spojivá používané v priemysle.

(540) **LIGHT WATER**

- (732) 3M Company, spoločnosť zriadená podľa zákonov štátu Delaware, 3M Center, 2501 Hudson Road, St. Paul, Minnesota, US;  
 (740) Tomeš Pavol, Ing., Bratislava, SK;

(111) **189588**

- (151) 16.2.2000  
 (156) 27.3.2008  
 (180) 27.3.2018  
 (210) 774-98  
 (220) 27.3.1998  
 (442) 8.11.1999  
 (450) 16.5.2000

**7 (511) 1**

(510) Chemické výrobky pre priemysel, vedu, fotografiu, poľnohospodárstvo, záhradníctvo, lesníctvo; chemické kompozície na aplikáciu na rôzne povrchy na odpudzovanie a na ochranu pred tukmi a olejmi; umelé živice, syntetické živice, plastické hmoty v nespracovanom stave; pôdne hnojivá (prírodné a umelé); hasiace zmesi, zmesi do hasiacich prístrojov, prostriedky na hasenie; prípravky na kalenie, zváranie kovov; chemické látky na konzervovanie potravín; triesloviny; lepidlá a spojivá používané v priemysle.

#### (540) SCOTCHGARD

(732) 3M Company, spoločnosť zriadená podľa zákonov štátu Delaware, 3M Center, 2501 Hudson Road, St. Paul, Minnesota, US;  
(740) Tomeš Pavol, Ing., Bratislava, SK;

#### (111) 189595

(151) 16.2.2000  
(156) 27.3.2008  
(180) 27.3.2018  
(210) 781-98  
(220) 27.3.1998  
(442) 8.11.1999  
(450) 16.5.2000

#### 7 (511) 3, 5, 21

(511) 3 - Bieliace a iné prípravky na pranie a čistenie bielizne; prípravky na čistenie, leštenie, odmasťovanie, brúsenie; mydlá; voňavkárské výrobky, éterické oleje, kozmetické prípravky, vlasové vodičky; prípravky na čistenie zubov, predovšetkým zubné pasty, ústne vody.

5 - Farmaceutické, orálne farmaceutické prípravky, zverolekárské a zdravotnícke prípravky; dietetické látky prispôsobené na lekárske účely, potrava pre dojčatá a deti; náplasti, obväzový materiál; hmoty na plombovanie zubov a zubné vosky; dezinfekčné prostriedky; prípravky na ničenie hmyzu a ostatných živočíšnych škodcov; fungicidy, herbicidy.

21 - Domáce a kuchynské potreby a nádoby okrem nádob z drahých kovov alebo potiahnutých drahými kovmi; hrebene a špongie; kefy, zubné kefy, štetky a štetce okrem maliarskych; materiály na výrobu kief; prostriedky a pomôcky na čistenie; oceľová vlna a drôtenky; surové sklo a sklo ako polotovary okrem skla pre stavebníctvo; keramické miniatúry, výrobky zo skla, porcelánu a kameniny, ktoré nie sú zahrnuté v iných triedach.

#### (540) COLGATE ACTIBRUSH

(732) COLGATE-PALMOLIVE COMPANY, 300 Park Avenue, New York, New York, US;  
(740) Tomeš Pavol, Ing., Bratislava, SK;

#### (111) 189606

(151) 16.2.2000  
(156) 6.4.2008  
(180) 6.4.2018  
(210) 848-98  
(220) 6.4.1998  
(442) 8.11.1999  
(450) 16.5.2000

#### 7 (511) 3, 5

(511) 3 - Neličivé toaletné prípravky; prípravky na čistenie zubov a starostlivosť o chrup, ústne vody a osviežovače dychu.

5 - Farmaceutické prípravky a látky, farmaceutické prípravky a látky na udržiavanie hygieny v ústnej dutine.

#### (540) CORSODYL

(732) SmithKline Beecham plc, 980 Great West Road, Brentford, Middlesex TW8 9GS, GB;  
(740) Fajnorová Mária, Ing., Bratislava, SK;

#### (111) 189631

(151) 22.2.2000  
(156) 30.1.2008  
(180) 30.1.2018  
(210) 219-98  
(220) 30.1.1998  
(442) 8.11.1999  
(450) 16.5.2000

#### 7 (511) 16, 35, 41

(511) 16 - Tlačoviny, publikácie periodické a neperiodické, katalógy, knihy, časopisy; formuláre, tlačivá, obálky.

35 - Inzertná a reklamná činnosť.

41 - Vydávanie tlačovín, periodík a neperiodických publikácií.

#### (540) Korzár

(732) Petit Press a. s., Námestie SNP 30, 811 01 Bratislava, SK;  
(740) Hojčuš Peter, Ing., Bratislava, SK;

#### (111) 189634

(151) 22.2.2000  
(156) 30.1.2008  
(180) 30.1.2018  
(210) 222-98  
(220) 30.1.1998  
(442) 8.11.1999  
(450) 16.5.2000

#### 7 (511) 16, 35, 41

(511) 16 - Tlačoviny, publikácie periodické a neperiodické, katalógy, knihy, časopisy; formuláre, tlačivá, obálky.

35 - Inzertná a reklamná činnosť.

41 - Vydávanie tlačovín, periodík a neperiodických publikácií.

#### (540)

**KORZÁR**

(732) Petit Press a. s., Námestie SNP 30, 811 01 Bratislava, SK;  
(740) Hojčuš Peter, Ing., Bratislava, SK;

#### (111) 189644

(151) 15.3.2000  
(156) 25.2.2008  
(180) 25.2.2018  
(210) 472-98  
(220) 25.2.1998  
(442) 10.12.1999  
(450) 12.6.2000

- 7 (511) 29**  
(511) 29 - Syry.  
**(540)**



- (591) červená, modrá, bledomodrá, žltohnedá, čierna, biela, fialová, zelená  
(732) Liptovská mliekareň, a. s., 1. mája 124, 031 80 Liptovský Mikuláš, SK;  
(740) Holoubková Mária, Ing., Bratislava, SK;

- (111) 189848**  
(151) 20.3.2000  
(156) 8.1.2008  
(180) 8.1.2018  
(210) 40-98  
(220) 8.1.1998  
(442) 10.12.1999  
(450) 12.6.2000

- 7 (511) 5**  
(510) Farmaceutické prípravky a substancie na použitie pre ľudí.  
**(540) ACTOS**  
(732) Takeda Pharmaceutical Company Limited, 1-1, Doshomachi 4-chome, Chuo-ku, Osaka, JP;  
(740) Bušová Eva, JUDr., Bratislava, SK;

- (111) 189849**  
(151) 20.3.2000  
(156) 8.1.2008  
(180) 8.1.2018  
(210) 41-98  
(220) 8.1.1998  
(442) 10.12.1999  
(450) 12.6.2000

- 7 (511) 5**  
(510) Farmaceutické prípravky a substancie na použitie pre ľudí.  
**(540) GLUSTIN**  
(732) Takeda Pharmaceutical Company Limited, 1-1, Doshomachi 4-chome, Chuo-ku, Osaka, JP;  
(740) Bušová Eva, JUDr., Bratislava, SK;

- (111) 189851**  
(151) 20.3.2000  
(156) 9.1.2008  
(180) 9.1.2018  
(210) 48-98  
(220) 9.1.1998  
(442) 10.12.1999  
(450) 12.6.2000

- 7 (511) 25**  
(510) Odevy, obuv, klobučnícky tovar.  
**(540) LOFT**

- (732) Erpa Hazir Giyim İç ve Dış Ticaret Anonim Şirketi, Firuzköy Esenyurt Yolu Üzeri, Eski Su Kulesi, Karşisi No.53, Avcilar, Istanbul, TR;  
(740) PATENTSERVIS BRATISLAVA, a. s., Bratislava, SK;

- (111) 189853**  
(151) 20.3.2000  
(156) 9.1.2008  
(180) 9.1.2018  
(210) 51-98  
(220) 9.1.1998  
(442) 10.12.1999  
(450) 12.6.2000

- 7 (511) 16, 28**  
(511) 16 - Obrazy, figuríny z papierovej maše, papierové a plastové tácky, blahoželanania a poznámkové kartičky, fotoalbumy, knižné záložky, diáre, kalendáre, plagáty, kuchárky, obaly na darčeky, stuhy a mašle na balenie darčiekov, adresové štítky, papierové tašky na balenie, ex libris, písacie potreby a pečatný vosk.  
28 - Starobylé hračky, sviatočné ozdoby a ornamenty všetkých druhov, najmä sviatočné sukienky na stromy, umelé stromy, vence a girlandy, porcelánové bábiky, handrové bábiky, hračky vo forme snežiacich ťažidiel, marionetové bábky, vypchaté plyšové zvieratká, vláčiky.

- (540) CHRISTOPHER RADKO**  
(732) Christopher Radko, 466 Saw Mill River Road, Ardsley, New York 10502, US;  
(740) ROTT, RŮŽIČKA & GUTTMANN, v. o. s., Bratislava, SK;

- (111) 189861**  
(151) 20.3.2000  
(156) 9.1.2008  
(180) 9.1.2018  
(210) 60-98  
(220) 9.1.1998  
(442) 10.12.1999  
(450) 12.6.2000

- 7 (511) 1**  
(510) Chemické výrobky na použitie pri ošetrovaní textílií, papiera, prírodných a syntetických polymérov, živíc a substrátov z dreva na potlačenie horľavosti, chemické prípravky na výrobu farby; prípravky - kompozície hasiace oheň, ohňovzdorné prípravky - kompozície.

- (540) ANTIBLAZE**  
(732) ALBEMARLE CORPORATION, spoločnosť zriadená podľa zákonov štátu Virginia, 451 Florida Street, Baton Rouge, Louisiana 70801, US;

- (111) 189877**  
(151) 20.3.2000  
(156) 14.1.2008  
(180) 14.1.2018  
(210) 83-98  
(220) 14.1.1998  
(442) 10.12.1999  
(450) 12.6.2000

**7 (511) 5**

(511) 5 - Farmaceutické prípravky a látky.

**(540) CYTEFURAN**

(732) GLAXO GROUP LIMITED, Glaxo Wellcome House, Berkeley Avenue, Greenford, Middlesex UB6 0NN, GB;

(740) Fajnorová Mária, Ing., Bratislava, SK;

**(111) 189882**

(151) 20.3.2000

(156) 15.1.2008

(180) 15.1.2018

(210) 91-98

(220) 15.1.1998

(442) 10.12.1999

(450) 12.6.2000

**7 (511) 3, 29, 32**

(511) 3 - Prípravky na bielenie a iné prostriedky, tuhé a tekuté mydlá, telové mydlá, vlasové a telové šampóny, prípravky na ľahké rozčesávanie vlasov, prípravky na ľahkú úpravu vlasov, prípravky na kúpele a peny do kúpeľov, dámske a pánske parfumy a deodoranty, dámske a pánske toaletné vody, dámske a pánske kolínske vody, zubné pasty, zubné gély, ústne vody, umývacie pasty, regeneračné prípravky, telové krémy, opaľovacie prípravky, prípravky a emulzie na opaľovanie, masážne prípravky, umývacie, čistiace, bieliace, pracie prípravky, leštiace prípravky, dezinfekčné prípravky, prípravky na odmasťovanie kovov, nemrznúce kvapaliny do ostrekovačov vozidiel a na chladenie motorov, prípravky na čistenie a údržbu fasád a obkladov.

29 - Ovocie a zelenina konzervovaná, sušená a zaváraná, mlieko a mliečne výrobky, oleje a tuky jedlé.

32 - Pivo, minerálne vody, šumivé nápoje a iné nápoje nealkoholické, nápoje a šťavy ovocné, sirupy a iné prípravky.

**(540) MIKANO**

(732) MIKA, a. s., Skalka 1858, 560 02 Česká Třebová, CZ;

(740) Kováčik Štefan, Ing., Bratislava, SK;

**(111) 189886**

(151) 20.3.2000

(156) 16.1.2008

(180) 16.1.2018

(210) 120-98

(220) 16.1.1998

(442) 10.12.1999

(450) 12.6.2000

**7 (511) 25**

(510) Odevy, obuv a pokrývky hlavy.

**(540)**

**MERCURY**



(732) G. H. WARNER FOOTWEAR PLC, Mercury House, Lea Road, Waltham Abbey, Essex EN9 1AT, GB;

(740) Bušová Eva, JUDr., Bratislava, SK;

**(111) 189889**

(151) 20.3.2000

(156) 16.1.2008

(180) 16.1.2018

(210) 125-98

(220) 16.1.1998

(442) 10.12.1999

(450) 12.6.2000

**7 (511) 29, 30, 31, 35, 39**

(511) 29 - Mäso, hydina a zverina, mäsové výťažky, konzervované, sušené a tepelne spracované ovocie a zelenina, rôsoly, džemy, marmelády, ovocné zaváraniny, ovocné pretlaky, vajcia, jedlé oleje a tuky, mlieko, mliečne výrobky.

30 - Káva, čaj, kakao, cukor, ryža, kávové náhradky, múka a výrobky z obilia, chlieb, pekárske a cukrárske výrobky, zmrzlina, med, melasový sirup, kvasnice, prášky do pečiva, soľ, horčica, ocot, omáčky ako chuťové prísady, korenie.

31 - Čerstvé ovocie a zelenina.

35 - Sprostredkovanie v obchodnej činnosti s uvedenými tovarmi.

39 - Cestná nákladná doprava.

**(540)*****Liptovská mliekareň, a.s.***

(732) Liptovská mliekareň, a. s., 1. mája 124, 031 80 Liptovský Mikuláš, SK;

(740) Holoubková Mária, Ing., Bratislava, SK;

**(111) 189898**

(151) 20.3.2000

(156) 19.1.2008

(180) 19.1.2018

(210) 141-98

(220) 19.1.1998

(442) 10.12.1999

(450) 12.6.2000

**7 (511) 35**

(511) 35 - Služby v oblasti vzťahov s verejnosťou, marketingové služby; prieskum trhu; propagačné služby; podpora predaja; profesionálne obchodné a podnikateľské poradenské a konzultačné služby; uverejňovanie propagačných a reklamných textov; poradenské, informačné a konzultačné služby vzťahujúce sa na uvedené služby a činnosti.

**(540) FLEISHMAN-HILLARD**

(732) FLEISHMAN-HILLARD INC, 200 North Broadway, St.Louis, Missouri 63102, US;

(740) Fajnorová Mária, Ing., Bratislava, SK;

**(111) 189941**

(151) 20.3.2000

(156) 25.2.2008

(180) 25.2.2018

(210) 467-98

(220) 25.2.1998

(442) 10.12.1999

(450) 12.6.2000

**7 (511) 33**

(510) Alkoholické nápoje - víno.

(540)

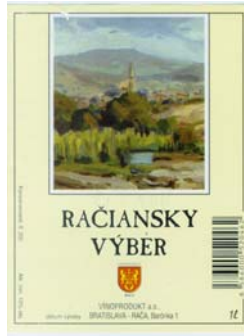

(591) žltá, zelená, hnedá, modrá, červená, čierna  
(732) TRINOM, a. s., Jána Mrvu 4, 949 01 Nitra, SK;  
(740) Máčajová Mária, Ing., Nitra, SK;

(111) 190036

(151) 20.3.2000  
(156) 24.4.2008  
(180) 24.4.2018  
(210) 1032-98  
(220) 24.4.1998  
(442) 10.12.1999  
(450) 12.6.2000

7 (511) 17

(510) Kaučuk, gutaperča, guma, balata a náhradky, azbest, slúda a výrobky z týchto materiálov, ktoré nie sú zahrnuté v iných triedach; plastové výlisky ako polotovary, ako sú fólie, dosky, tyče, doskové a listové materiály na výrobu valdačných štítkov, pásičiek a prelepiek a na upevnenie alebo prilpenie k rôznym povrchom, ako prostriedkov na zaistovanie proti poškodeniu alebo upravovaniu takýchto povrchov; baliace, tesniace a izolačné materiály; ohybné rúry a hadice s výnimkou kovových.

(540) CONFIRM

(732) 3M Company, spoločnosť zriadená podľa zákonov štátu Delaware, 3M Center, 2501 Hudson Road, St. Paul, Minnesota, US;  
(740) Tomeš Pavol, Ing., Bratislava, SK;

(111) 190037

(151) 20.3.2000  
(156) 24.4.2008  
(180) 24.4.2018  
(210) 1033-98  
(220) 24.4.1998  
(442) 10.12.1999  
(450) 12.6.2000

7 (511) 17

(510) Kaučuk, gutaperča, guma, balata a náhradky, azbest, slúda a výrobky z týchto materiálov, ktoré nie sú zahrnuté v iných triedach; plastové výlisky ako polotovary, ako sú fólie, dosky, tyče, plastový doskový a listový materiál s adhéznym (prilnavým) povlakom na upevnenie alebo prilpenie k rôznym povrchom; baliace, tesniace a izolačné materiály; ohybné rúry a hadice s výnimkou kovových.

(540) SCOTCHCAL

(732) 3M Company, spoločnosť zriadená podľa zákonov štátu Delaware, 3M Center, 2501 Hudson Road, St. Paul, Minnesota, US;

(740) Tomeš Pavol, Ing., Bratislava, SK;

(111) 190038

(151) 20.3.2000  
(156) 24.4.2008  
(180) 24.4.2018  
(210) 1035-98  
(220) 24.4.1998  
(442) 10.12.1999  
(450) 12.6.2000

7 (511) 5

(510) Farmaceutické, zverolekárske a zdravotnícke prípravky, plastický doskový a listový materiál s adhéznym povlakom na chirurgické účely; dietetické látky prispôbené na lekárske účely, potrava pre dojčatá a deti; náplasti, obväzový materiál; hmoty na plombovanie zubov a zubné vosky; dezinfekčné prostriedky; prípravky na ničenie hmyzu a ostatných živočíšnych škodcov; fungicídy, herbicídy.

(540) STERI - DRAPE

(732) 3M Company, spoločnosť zriadená podľa zákonov štátu Delaware, 3M Center, 2501 Hudson Road, St. Paul, Minnesota, US;

(740) Tomeš Pavol, Ing., Bratislava, SK;

(111) 190039

(151) 20.3.2000  
(156) 25.5.2008  
(180) 25.5.2018  
(210) 1352-98  
(220) 25.5.1998  
(442) 10.12.1999  
(450) 12.6.2000

7 (511) 5

(511) 5 - Farmaceutické prípravky a látky.

(540) VELINOS

(732) GLAXO GROUP LIMITED, Glaxo Wellcome House, Berkeley Avenue, Greenford, Middlesex UB6 0NN, GB;

(740) Fajnorová Mária, Ing., Bratislava, SK;

(111) 190040

(151) 20.3.2000  
(156) 25.5.2008  
(180) 25.5.2018  
(210) 1353-98  
(220) 25.5.1998  
(442) 10.12.1999  
(450) 12.6.2000

7 (511) 5

(511) 5 - Farmaceutické prípravky a látky.

(540) TARGINOS

(732) GLAXO GROUP LIMITED, Glaxo Wellcome House, Berkeley Avenue, Greenford, Middlesex UB6 0NN, GB;

(740) Fajnorová Mária, Ing., Bratislava, SK;

**(111) 190171**

(151) 26.4.2000  
 (156) 26.11.2007  
 (180) 26.11.2017  
 (210) 3481-97  
 (220) 26.11.1997  
 (442) 18.1.2000  
 (450) 11.7.2000

**7 (511) 30**

(510) Čaj.  
 (540)



(591) biela, zelená, modrá, sivá, čierna  
 (732) Baliarne obchodu, a. s., Poprad, Hraničná 664/16,  
 058 01 Poprad, SK;  
 (740) Žuffa Ladislav, Ing., Poprad, SK;

**(111) 190190**

(151) 26.4.2000  
 (156) 9.1.2008  
 (180) 9.1.2018  
 (210) 52-98  
 (220) 9.1.1998  
 (442) 18.1.2000  
 (450) 11.7.2000

**7 (511) 16, 28**

(511) 16 - Obrazy, figuríny z papierovej maše, papie-  
 rové a plastové tácky, blahoželanania a poznám-  
 kovú kartičky, fotoalbumy, knižné záložky, diá-  
 re, kalendáre, plagáty, kuchárky, obaly na dar-  
 čeky, stuhy a mašle na balenie darčiekov, adre-  
 sovú štítky, papierové tašky na balenie, ex lib-  
 ris, písacie potreby a pečatný vosk.  
 28 - Starobylé hračky, sviatočné ozdoby a orna-  
 menty všetkých druhov, najmä sviatočné su-  
 kienky na stromy, umelé stromy, vence a girlandy,  
 porcelánové bábiky, handrové bábiky, hrač-  
 ky vo forme snežiacich ťažidiel, marionetové  
 bábky, vypchané plyšové zvieratká, vláčiky.

**(540)**

(732) Christopher Radko, 466 Saw Mill River Road,  
 Ardsley, New York 10502, US;  
 (740) ROTT, RŮŽIČKA & GUTTMANN, v. o. s.,  
 Bratislava, SK;

**(111) 190196**

(151) 26.4.2000  
 (156) 20.1.2008  
 (180) 20.1.2018  
 (210) 148-98  
 (220) 20.1.1998  
 (442) 18.1.2000  
 (450) 11.7.2000

**7 (511) 3**

(510) Prípravky na starostlivosť, ošetrovanie a skrásľo-  
 vanie vlasov a vlasovej pokožky.

**(540) INNERSCIENCE**

(732) The Procter & Gamble Company, spoločnosť  
 zriadená podľa zákonov štátu Ohio, One Procter  
 & Gamble Plaza, Cincinnati, Ohio, US;  
 (740) Bušová Eva, JUDr., Bratislava, SK;

**(111) 190199**

(151) 26.4.2000  
 (156) 23.1.2008  
 (180) 23.1.2018  
 (210) 169-98  
 (220) 23.1.1998  
 (442) 18.1.2000  
 (450) 11.7.2000

**7 (511) 3, 5**

(511) 3 - Mydlá, voňavky, éterické oleje, prípravky na  
 starostlivosť o telo a skrásľovanie, prípravky na  
 čistenie, starostlivosť, ošetrovanie a skrásľovanie  
 pleti; prípravky na čistenie zubov.

5 - Dámske hygienické výrobky - hygienické ute-  
 ráky, hygienické vložky, hygienické tampóny  
 a ich aplikátory, hygienické nohavičky, nohavič-  
 kové vložky, nohavičkové chrániče.

**(540) SATIN**

(732) The Procter & Gamble Company, spoločnosť  
 zriadená podľa zákonov štátu Ohio, One Procter  
 & Gamble Plaza, Cincinnati, Ohio, US;  
 (740) Bušová Eva, JUDr., Bratislava, SK;

**(111) 190201**

(151) 26.4.2000  
 (156) 26.1.2008  
 (180) 26.1.2018  
 (210) 180-98  
 (220) 26.1.1998  
 (442) 18.1.2000  
 (450) 11.7.2000

**7 (511) 30**

(510) Zmrzliny, smotanové zmrzliny, mrazené cukro-  
 vinky, prípravky na výrobu uvedených tovarov  
 patriace do triedy 30.

**(540)**

(591) biela, tmavomodrá, svetlomodrá  
 (732) UNILEVER N. V., Weena 455, 3013 AL Rotter-  
 dam, NL;  
 (740) Fajnorová Mária, Ing., Bratislava, SK;

- (111) **190202**  
 (151) 26.4.2000  
 (156) 26.1.2008  
 (180) 26.1.2018  
 (210) 181-98  
 (220) 26.1.1998  
 (442) 18.1.2000  
 (450) 11.7.2000

**7 (511) 30**

- (510) Zmrzliny, smotanové zmrzliny, mrazené cukrovinky, prípravky na výrobu uvedených tovarov v triede 30.

(540)



- (591) biela, čierna, žltá, červená, modrá, bledomodrá, ružová  
 (732) UNILEVER N. V., Weena 455, 3013 AL Rotterdam, NL;  
 (740) Fajnorová Mária, Ing., Bratislava, SK;

**(111) 190237**

- (151) 26.4.2000  
 (156) 11.2.2008  
 (180) 11.2.2018  
 (210) 328-98  
 (220) 11.2.1998  
 (442) 18.1.2000  
 (450) 11.7.2000

**7 (511) 9, 16, 38, 41, 42**

- (511) 9 - Audio- a videokazety a výučbový počítačový softvér (v oblasti kardiovaskulárneho zdravia, fitness, výživy a/alebo prevencie alebo redukcie kardiovaskulárnych chorôb a infarktov) a videohry.  
 16 - Tlačené pamflety, brožúry, manuály, knihy, kuchárske knihy, brožúry, letáky, prospekty, puzdrá na karty a vizitky, plagáty, informačné listy, periodické publikácie, výskumné monografie, časopisové reprinty, tabuľky, diagramy, lepiace farebné samolepky a súpravy obsahujúce jeden alebo viac z uvedených materiálov (všetko vzťahujúce sa na reklamu kardiovaskulárneho zdravia, fitness a výživu a/alebo na prevenciu alebo redukciu kardiovaskulárnych chorôb a infarktov).  
 38 - Vysielanie vzdelávacích seminárov, konferencií a vedeckých schôdzí, prednášok a workshopov, rozhlasových a televíznych šotov a programov (vzťahujúcich sa na kardiovaskulárne zdravie, fitness a výživu a/alebo na prevenciu alebo redukciu kardiovaskulárnych chorôb a infarktov).  
 41 - Výučbové služby, najmä vedenie seminárov, kurzov, konferencií a vedeckých schôdzí, prednášok a workshopov (ktoré môžu byť prenášané satelitom), produkcia rozhlasových a televíznych šotov a televíznych programov (vzťahujúcich sa na kardiovaskulárne zdravie, fitness a výživu a/alebo prevenciu alebo redukciu kardiovaskulárnych chorôb a infarktov), zábavné služby, najmä poskytovanie prístupu k videohram cestou globálnej informačnej siete.

42 - Vedecké a lekárske výskumné služby (v oblasti kardiovaskulárneho zdravia, fitness, výživy a/alebo prevencie alebo redukcie kardiovaskulárnych chorôb a infarktov), poskytovanie masového užívateľského prístupu ku globálnej počítačovej informačnej sieti (t. j. k World Wide Web/internet) na prenos a rozširovanie informácií vzťahujúcich sa na širokú škálu tém (najmä na kardiovaskulárne zdravie, fitness a výživu a/alebo na prevenciu alebo na redukciu kardiovaskulárnych chorôb a infarktov), poskytovanie videohier prístupných cez globálnu počítačovú informačnú sieť.

(540)



- (732) AMERICAN HEART ASSOCIATION, INC., 7272 Greenville Avenue, Dallas, Texas 75231-4596, US;  
 (740) ROTT, RŮŽIČKA & GUTTMANN, v. o. s., Bratislava, SK;

**(111) 190260**

- (151) 26.4.2000  
 (156) 6.3.2008  
 (180) 6.3.2018  
 (210) 568-98  
 (220) 6.3.1998  
 (442) 18.1.2000  
 (450) 11.7.2000

**7 (511) 2, 9, 16, 17**

- (511) 2 - Tonery a atramenty do elektronických tlačiarň.  
 9 - Elektronické grafické systémy na tvorbu grafiky na použitie v reklame, propagácii, označovaní, architektúre a v lodnom a automobilovom parku; elektronické tlačiarne; počítačový softvér na tvorbu grafiky a počítačový softvér na programovanie elektronických tlačiarň.  
 16 - Grafika na použitie v reklame, propagácii, označovaní, architektúre a v lodnom a automobilovom parku; papier a vinylový materiál s dielektrickým povlakom.  
 17 - Plastické filmy (fólie) a povlaky prispôbenné na potlač; plastické filmy (fólie) a povlaky na ochranu grafiky.

**(540) SCOTCHPRINT**

- (732) 3M Company, spoločnosť zriadená podľa zákonov štátu Delaware, 3M Center, 2501 Hudson Road, St. Paul, Minnesota, US;  
 (740) Tomeš Pavol, Ing., Bratislava, SK;

**(111) 190265**

- (151) 26.4.2000  
 (156) 9.3.2008  
 (180) 9.3.2018  
 (210) 591-98  
 (220) 9.3.1998  
 (442) 18.1.2000  
 (450) 11.7.2000

**7 (511) 1, 3, 5, 31**

- (511) 1 - Veterinárne imunologické prípravky, krvné deriváty a biologické prípravky pre laboratóriá, najmä séra, očkovacie látky a bakteríny, alergenty a krvné deriváty.



3 - Kozmetické prípravky, najmä kozmetické mlieka s obsahom krvných derivátov.

5 - Veterinárne imunologické prípravky, krvné deriváty a biologické prípravky na lekárske účely, najmä séra, očkovacie látky a bakteríny, alergenty a krvné deriváty; veterinárne hromadne vyrábané liečivé prípravky, najmä posilňujúce a dietetické, antihelmintické, dermatologické a stimulačné liečebné prostriedky na ochranu zdravia zvierat; prípravky na živočíšnu výrobu, najmä doplnky krmív s liečebným účinkom; farmaceutické chemikálie, najmä chemikálie na insemináciu, čisté chemikálie, hlavne destilovaná voda.

31 - Priemyselné krmivá a ich doplnky, najmä krmiva pre akvarijné ryby a doplnky krmív s liečebným účinkom.

(540)



(732) BIOVETA, a. s., Komenského 212, 683 23 Ivanovice na Hané, CZ;

(740) Labudík Miroslav, Ing., Kysucké Nové Mesto, SK;

(111) 190268

(151) 26.4.2000

(156) 11.3.2008

(180) 11.3.2018

(210) 596-98

(220) 11.3.1998

(442) 18.1.2000

(450) 11.7.2000

7 (511) 30

(511) 30 - Prípravky na báze kakaa, čokoláda, bonbóny, cukrovinky, pekárske výrobky, zákusky a jemné pečivo, sušienky, sucháre, dezerty, múčniky, zmrzlina, mrazené cukrovinky, obilnina a obilninové prípravky.

(540) THE SWEET WITH THE HOLE

(732) Sociétés des Produits Nestlé S. A., 1800 Vevey, CH;

(740) Csekes Erika, JUDr., Bratislava, SK;

(111) 190336

(151) 26.4.2000

(156) 26.3.2008

(180) 26.3.2018

(210) 762-98

(220) 26.3.1998

(442) 18.1.2000

(450) 11.7.2000

7 (511) 6, 9, 11, 14, 16, 17, 18, 19, 20, 21, 24, 25, 28, 32, 34, 35, 36, 38, 39, 40, 41, 42

(511) 6 - Kovové škatule; skrinky, škatule; figuríny z obyčajných kovov; kovové nádoby; kovové reklamné stĺpy.

9 - Prehrávač kompaktných diskov; slnečné okuliare; videohry; gramofónové platne; disky na zvukové nahrávky; štíty proti oslneniu; magnetické pásky; nosiče zvukových nahrávok; kreslené filmy; hracie automaty; hracie automaty uvádzané do činnosti vhadnutím mince; vysielajúce elektronických signálov; pásky na zvukové nahrávanie; pásky so zvukovými nahrávkami; puzdrá na okuliare; hologramy; reklamné svetelné tabule; neónové reklamy; zariadenia na prenášanie zvuku; zvukové nahrávacie zariadenia; zvukové prehrávacie zariadenia, prehrávače; televízne zariadenia; videokazety; exponované filmy; magnetické disky; hracie zariadenia fungujúce po pripojení na televízne prijímače; exponované kinofilm; zábavné zariadenia prispôbené na fungovanie len spolu s televíznymi prijímačmi; kompaktné disky; optické kompaktné disky; magnetické médiá; magnetické nosiče údajov; optické nosiče údajov; optické disky.

11 - Plynové zapaľovače; vreckové baterky; elektrické vreckové baterky; lampióny; reťaze farebných žiaroviek; zariadenia do automobilov proti oslneniu.

14 - Amulety (šperky); hodiny; náramkové hodinky; amulety; prívesky (šperky); pozlátené výrobky; doublé (výrobky pokovované drahými kovmi); poháriky z drahých kovov (čaje); bonboniéry z drahých kovov; puzdrá na ihly z drahých kovov; puzdrá na hodinky; kľúčenky (bižutéria).

16 - Maľovanky; puzdrá na šekové knižky; písacie potreby; plagáty; reklamné tabule z papiera, kartónu alebo lepenky; ceruzky; noviny; periodiká; podložky pod pivové poháre; držáky na písacie potreby; brožúry; zošity; poznámkové zošity; obaly na doklady; papierové obaly na spisy; zaraďovače (kancelárske obaly); knihy; obaly (papiernický tovar); verzatilk; divadelné dekorácie; obálky; baliaci papier; peračníky, puzdrá na perá; písacie potreby; štítky (papierové nálepky); kalamáre, vyučovacie pomôcky vo forme hier; zoznamy; kancelárske potreby s výnimkou nábytku; pohľadnice; tlačoviny; publikácie; príručky; listový papier; stolové prestieranie z papiera; brožované knihy, brožúry; papierové obrusy; záložky do kníh; plniace perá; prospekty; knihárstvo; perá (kancelárske potreby); vrecia z papiera alebo plastických materiálov; školské potreby; blahoprajné pohľadnice; papierové podložky na stôl (anglické prestieranie); nálepky na kancelárske použitie alebo pre domácnosť; ročenky; stojany na perá a ceruzky; papierové podložky pod poháre; oznámenia (papiernický tovar); papierové vložky; papierové zástavy; nože na papier (kancelárske pomôcky); otváratele na listy; strúhadlá na ceruzky (orezávadlá); obrúsky (papierové prestieranie); puzdrá na písacie potreby; pútače z papiera alebo lepenky; papierové obrúsky, utierky; etikety s výnimkou textilných; nálepky, lepiace štítky.

17 - Gumové baliace tašky; gumové baliace vrecká; nálepky s výnimkou nálepiek na kancelárske účely a použitie v domácnosti; samolepky s výnimkou samolepiek na kancelárske účely a pre domácnosť.

18 - Školské tašky (aktovky); puzdrá na navštevovky; dáždnyky; obaly na dáždnyky; batohy; plecniaky; slnečníky; peňaženky; nákupné tašky; vaky pre turistov; plážové tašky; kožené baliace tašky; kožené baliace vrecká; aktovky; puzdrá a obaly z vulkanfíbra; kľúčenky (kožená galantéria); sieťky na nákupy; kufriky.

19 - Reklamné stĺpy s výnimkou kovových; figuríny z kameňa, betónu alebo mramoru.



20 - Dekoratívne predmety vydávajúce zvuk; reklamné nafukovacie predmety; dekoratívne nástenné ozdoby s výnimkou textilných; dekoratívne závesy na steny s výnimkou textilných; slamky (na pitie); pútače z dreva alebo plastických hmôt; pletené predmety zo slamy; drevené alebo plastové nádoby; drevené alebo plastové schránky; figuríny z dreva, vosku, sadry alebo plastu.

21 - Poháriky papierové alebo z plastických hmôt; sklenené poháre; škatuľka na pečivo (keksy); nádoby na pitie; puzdrá na mydlo; mydlovničky; misky; karafy, fľaše; porcelánové ozdoby, dekorácie; poháre; hrnce, hrnčeky; papierové tanierne; porcelán; tanieriky, tácne, podnosy s výnimkou tanierikov z drahých kovov; poháriky s výnimkou pohárikov z drahých kovov; bonboniéry okrem bonboniér z drahých kovov; džbány s výnimkou džbánov z drahých kovov; krčahy s výnimkou krčahov z drahých kovov; figuríny z porcelánu, terakoty alebo skla.

24 - Samolepiaci textil nanášaný teplom; textílie; behúne na stôl; obrusy s výnimkou papierových; tkaniny; vlajky s výnimkou papierových; stolová a posteľná bielizeň; podložky pod poháre alebo tanierne (prestieranie); podložky na stôl s výnimkou papierových (anglické prestieranie); textilné obrúsky; obrúsky (textilné prestieranie).

25 - Maškarné kostýmy; šatky, závoje; športové oblečenie; tričká; pančuchy; pracovné plášte; čiapky; priliehavé čiapky; šilty (na čiapke); šilty na pokrývky hlavy; čiapkové štítiky; náprsenky; oblečenie; odevy; pančuškové nohavice; kombinézy (oblečenie); šatky, šály; tielka; vesty; športové bundy; saká, bundy; oblečenie z papiera; čelenky.

28 - Jarmočná manéž (trhovisko); plyšové hračky; balóniky (hračka); balóny na hranie; hračky; zvončeky na vianočné stromčeky; hracie automaty s výnimkou automatov uvádzaných do chodu vhođením mince; golfové vaky; spoločenské hry; bábky; bábiky; divadelné masky; karnevalové masky; ozdoby na vianočné stromčeky s výnimkou osvetľovacích telies; zariadenia na elektronické hry s výnimkou hier využívajúcich televízne prijímače; autá (hračky); medvedíky (hračky).

32 - Nealkoholický aperitív; pivo; ovocné šťavy; minerálne vody (nápoje); sódová voda; zeleninové šťavy; nealkoholické nápoje.

34 - Tabak; zapalovače; cigary; cigarety; fajčiarske súpravy.

35 - Obchodný manažment v oblasti umenia; organizovanie výstav na obchodné a reklamné účely; zásielkové reklamné služby; pomoc pri riadení obchodnej činnosti; poskytovanie obchodných alebo podnikateľských informácií, vylepovanie plagátov; rozširovanie reklamných oznámov; štatistické informácie; predvádzanie tovaru; rozširovanie reklamných materiálov zákazníkom (letáky, prospekty, tlačivá, vzorky); zasielanie reklamných materiálov zákazníkom; vydávanie a aktualizovanie reklamných materiálov; distribúcia vzoriek; obchodný alebo podnikateľský prieskum; prenájom reklamných materiálov; služby, poradenstvo v obchodnej čin-

nosti; uverejňovanie reklamných textov; vydávanie reklamných alebo náborových textov; reklama; rozhlasová reklama; vzťahy s verejnosťou (prieskum vzťahov medzi podnikmi, inštitúciami a spoločenským prostredím; televízna reklama; reklamné agentúry; poradenské služby v oblasti obchodného alebo podnikateľského riadenia; predvádzanie (služby modeliek) na reklamné účely a podporu predaja; prieskum trhu; hospodárske (ekonomické) predpovede; organizovanie komerčných alebo reklamných výstav; obchodné alebo podnikateľské informácie; prieskum verejnej mienky; prenájom reklamných priestorov; prenájom reklamných plôch; podpora predaja (pre tretie osoby); spracovanie textov; sprostredkovanie obchodu s tovarom v už uvedených triedach.

36 - Prenájom nehnuteľností; realitné kancelárie; sprostredkovanie nehnuteľností; oceňovanie nehnuteľností; organizovanie dobročinných zbierok; organizovanie zbierok; finančné oceňovanie (poistenie, bankovníctvo, nehnuteľnosti); správa nehnuteľností; organizovanie lotérií.

38 - Televízne vysielanie; informačné kancelárie; tlačové kancelárie; prenájom prístrojov na prenos správ.

39 - Distribúcia tovaru na dobierku; sprostredkovanie prepravy; informácie o doprave; prenájom dopravných prostriedkov.

40 - Spracovanie kinematografických filmov; knižárstvo; zhromažďovanie materiálov (pre tretie osoby); strihanie videopások.

41 - Organizácia a vedenie dielní na výučbu; organizovanie plesov; organizovanie súťaží krásy; prevádzkovanie priestorov s hracími automatmi; rezervácia vstupeniek; zábavné parky; obveselenie; zábava, pobavenie; požičiavanie filmových premiatáčiek a príslušenstva; filmové štúdiá; organizovanie súťaží (vedomostných alebo zábavných); prenájom dekorácií; zverejňovanie textov okrem reklamných; vydávanie textov s výnimkou reklamných alebo náborových; vyučovanie, vzdelávanie; prenájom audionahrávok; požičiavanie filmov; filmová tvorba; služby agentúr sprostredkovávajúcich divadelných, koncertných a varietných umelcov; vydávanie kníh; prenájom rozhlasových a televíznych prijímačov; výroba rozhlasových a televíznych programov; služby poskytované orchestrami; divadelné predstavenia; výroba divadelných alebo iných predstavení; televízna zábava; prenájom divadelných dekorácií; umelecké módné agentúry; výchovno-zábavné klubové služby; organizovanie a vedenie kolokvií; organizovanie a vedenie konferencií; organizovanie a vedenie kongresov; informácie o výchove a vzdelávaní; informácie o možnostiach rozptýlenia; informácie o možnostiach zábavy; organizovanie kultúrnych alebo vzdelávacích výstav; kluby zdravia (služby); služby poskytované prázdninovými tábormi (zábava); organizovanie živých vystúpení; živé predstavenie; organizovanie športových súťaží; plánovanie a organizovanie večierok; služby nahrávacích štúdií; informácie o možnostiach rekreácie; prenájom videopások; organizovanie a vedenie seminárov; organizovanie a vedenie sympózií; výroba videofilmov.

42 - Poradenské služby v oblasti ochrany životného prostredia (nesúvisiace s riadením obchodov); zoznamovacie služby; odborné poradenstvo s výnimkou obchodného; usporadúvanie a prevádzkovanie výstav; hotelierske služby; tlač, tlačenie; meteorologické informácie; predpovede počasia; informácie o móde; pomoc pri výbere povolania; reštaurácie; reportárske služby; spravodajské služby; bufety; prekladateľské a tlmočnické služby; služby barov; módný dizajn; prenájom prenosných stavieb.

**(540) SLÁVICI NA ULICI**

(732) MARKÍZA - SLOVAKIA, spol. s r. o., Bratislavská 1/a, 843 56 Bratislava - Záhorská Bystrica, SK;

(740) Fajnorová Mária, Ing., Bratislava, SK;

**(111) 190355**

(151) 26.4.2000

(156) 15.4.2008

(180) 15.4.2018

(210) 937-98

(220) 15.4.1998

(442) 18.1.2000

(450) 11.7.2000

**7 (511) 5**

(511) 5 - Farmaceutické a liečivé prípravky a látky na humánne použitie; vakcíny.

**(540) TYPHERIX**

(732) GlaxoSmithKline Biologicals S. A., Rue de l'Institut 89, B - 1330 Rixensart, BE;

(740) Fajnorová Mária, Ing., Bratislava, SK;

**(111) 190361**

(151) 26.4.2000

(156) 16.4.2008

(180) 16.4.2018

(210) 952-98

(220) 16.4.1998

(442) 18.1.2000

(450) 11.7.2000

**7 (511) 5**

(511) 5 - Farmaceutické a liečivé prípravky a látky.

**(540) ENVIGRON**

(732) SmithKline Beecham plc, 980 Great West Road, Brentford, Middlesex TW8 9GS, GB;

(740) Fajnorová Mária, Ing., Bratislava, SK;

**(111) 190362**

(151) 26.4.2000

(156) 16.4.2008

(180) 16.4.2018

(210) 953-98

(220) 16.4.1998

(442) 18.1.2000

(450) 11.7.2000

**7 (511) 5**

(511) 5 - Farmaceutické a liečivé prípravky a látky.

**(540) RECERNA**

(732) SmithKline Beecham plc, 980 Great West Road, Brentford, Middlesex TW8 9GS, GB;

(740) Fajnorová Mária, Ing., Bratislava, SK;

**(111) 190363**

(151) 26.4.2000

(156) 16.4.2008

(180) 16.4.2018

(210) 954-98

(220) 16.4.1998

(442) 18.1.2000

(450) 11.7.2000

**7 (511) 5**

(511) 5 - Farmaceutické a liečivé prípravky a látky.

**(540) VERIFID**

(732) SmithKline Beecham plc, 980 Great West Road, Brentford, Middlesex TW8 9GS, GB;

(740) Fajnorová Mária, Ing., Bratislava, SK;

**(111) 190364**

(151) 26.4.2000

(156) 16.4.2008

(180) 16.4.2018

(210) 955-98

(220) 16.4.1998

(310) 2156853

(320) 30.1.1998

(330) GB

(442) 18.1.2000

(450) 11.7.2000

**7 (511) 5**

(511) 5 - Farmaceutické a liečivé prípravky a látky.

**(540) RESERNA**

(732) SmithKline Beecham plc, 980 Great West Road, Brentford, Middlesex TW8 9GS, GB;

(740) Fajnorová Mária, Ing., Bratislava, SK;

**(111) 190376**

(151) 26.4.2000

(156) 17.4.2008

(180) 17.4.2018

(210) 975-98

(220) 17.4.1998

(442) 18.1.2000

(450) 11.7.2000

**7 (511) 32, 33, 42**

(511) 32 - Nealkoholické nápoje, mušty, ovocné šťavy, šumivé a sytené nápoje.

33 - Vína, destilované nápoje, alkoholické nápoje všetkých druhov s výnimkou piva.

42 - Poradenská činnosť v oblasti vinohradníctva a vinárstva.

**(540) PAVELKA**

(732) Pavelka Milan, Ing., Cajlanská 126, 902 01 Pezinok, SK;

**(111) 190402**

(151) 26.4.2000

(156) 24.4.2008

(180) 24.4.2018

(210) 1054-98

(220) 24.4.1998

(442) 18.1.2000

(450) 11.7.2000

**7 (511) 1, 42**

(511) 1 - Chemické prípravky, umelé a syntetické ži-  
vice nespracované, plasty nespracované, poly-  
propylén, polyolefín, polyetylén, kaustická só-  
da na priemyselné účely.

42 - Výskum a vývoj nových postupov, odbor-  
né poradenstvo vo vzťahu k technologickým  
postupom, koordinačné poradenstvo pri uľah-  
čovaní výmeny technických a technologických  
informácií, využití priemyselných práv, projekt  
vybavenia na využitie v priemyselnej výrobe,  
príprava technických projektov, technický do-  
kumentačný materiál a správy, analýza mate-  
riálov, otvorenie a inšpekcia obchodu, zásob,  
strojového zariadenia a prístrojov.

**(540) BOREALIS**

(732) BOREALIS A/S, Lyngby Hovedgade 96, DK-2800  
Lyngby, DK;

(740) PATENTSERVIS BRATISLAVA, a. s., Brati-  
slava, SK;

**(111) 190455**

(151) 26.4.2000

(156) 1.6.2008

(180) 1.6.2018

(210) 1412-98

(220) 1.6.1998

(442) 18.1.2000

(450) 11.7.2000

**7 (511) 30**

(511) 30 - Kakao a prípravky na báze kakaa, čokolá-  
da, čokoládové výrobky, cukrovinky, cukríky,  
sladkosti, bonbóny, cukor, karamelové cukríky,  
žuvačky.

**(540)**

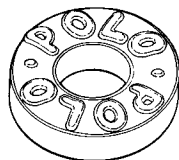

(554) trojrozmerná známka

(732) SOCIÉTÉ DES PRODUITS NESTLÉ S.A.,  
1800 Vevey, CH;

(740) Csekes Erika, JUDr., Bratislava, SK;

**(111) 190468**

(151) 26.4.2000

(156) 3.6.2008

(180) 3.6.2018

(210) 1435-98

(220) 3.6.1998

(442) 18.1.2000

(450) 11.7.2000

**7 (511) 5**

(511) 5 - Farmaceutické prípravky a látky.

**(540) DISKUS**

(732) Glaxo Group Limited, Glaxo Wellcome House,  
Berkeley Avenue, Greenford, Middlesex UB6 0NN,  
GB;

(740) Fajnorová Mária, Ing., Bratislava, SK;

**(111) 190470**

(151) 26.4.2000

(156) 3.6.2008

(180) 3.6.2018

(210) 1442-98

(220) 3.6.1998

(442) 18.1.2000

(450) 11.7.2000

**7 (511) 5**

(511) 5 - Farmaceutické, zverolekárske a zdravotnícke  
prípravky, dietetické látky prispôsobené na lekár-  
ske účely, potrava pre dojčatá, náplasti, obväzo-  
vý materiál, hmoty na plombovanie zubov, zubné  
vosky, dezinfekčné prostriedky, prípravky na ni-  
čenie hmyzu, fungicídy, herbicídy.

**(540) POWERGEL**

(732) Société des Produits Nestlé S. A., Vevey, CH;

(740) Csekes Erika, JUDr., Bratislava, SK;

**(111) 190503**

(151) 26.4.2000

(156) 10.6.2008

(180) 10.6.2018

(210) 1510-98

(220) 10.6.1998

(442) 18.1.2000

(450) 11.7.2000

**7 (511) 29**

(510) Mäso, ryby; hydina a zverina; mäsové výťažky;  
konzervované, sušené, varené a inak spracované  
ovocie a zelenina; vajcia, mlieko a mliečne vý-  
robky; jedlé oleje a tuky; margaríny.

**(540) PRO ACTIV**

(732) UNILEVER N. V., Weena 455, 3013 AL Rotter-  
dam, NL;

(740) Fajnorová Mária, Ing., Bratislava, SK;

**(111) 190540**

(151) 26.4.2000

(156) 17.6.2008

(180) 17.6.2018

(210) 1606-98

(220) 17.6.1998

(442) 18.1.2000

(450) 11.7.2000

**7 (511) 5**

(511) 5 - Farmaceutické prípravky a látky na liečenie  
ochorení centrálného nervového systému a/alebo  
odvykanie od tabakových výrobkov.

**(540) QUOMEM**

(732) GLAXO GROUP LIMITED, Glaxo Wellcome Hou-  
se, Berkeley Avenue, Greenford, Middlesex UB6 0NN,  
GB;

(740) Fajnorová Mária, Ing., Bratislava, SK;

**(111) 190595**

(151) 4.5.2000

(156) 6.5.2008

(180) 6.5.2018

(210) 1158-98

(220) 6.5.1998

(442) 18.1.2000

(450) 11.7.2000

**7 (511) 16, 35, 41**

- (511) 16 - Tlačoviny, publikácie periodické a neperiodické, katalógy, knihy, časopisy; formuláre, tlačivá, obálky.  
35 - Inzertná a reklamná činnosť.  
41 - Vydávanie tlačovín, periodík a neperiodických publikácií.

**(540)**

(732) Petit Press a. s., Námestie SNP 30, 811 01 Bratislava, SK;

(740) Hojčuš Peter, Ing., Bratislava, SK;

**(111) 190712**

- (151) 19.5.2000  
(156) 30.10.2007  
(180) 30.10.2017  
(210) 3188-97  
(220) 30.10.1997  
(310) 00125884  
(320) 1.10.1997  
(330) CZ  
(442) 14.2.2000  
(450) 14.8.2000

**7 (511) 18, 25, 28**

- (511) 18 - Tašky, pokiaľ nie sú obsiahnuté v iných triedach, vrecká, tašky na plece, peňaženky, listové tašky, kufre a cestovné tašky, všetky uvedené tovary najmä z kože a imitácie kože, vaky a vrecká na topánky zahrnuté v tejto triede.

25 - Pánske a dámske odevy, topánky, čižmy, papuče, sandále, nízke čižmy, obuv po členky, turistická obuv, domáca obuv, plátenná obuv, športová obuv, gumené čižmy, ponožky, pančuchy, pančuchové nohavičky, ohrievače nôh s výnimkou ohrievačov využívajúcich na ohrev energiu, vložky do topánok, obuvnícke podrážky, obuvnícke podpätky, vložky do topánok na spôsob ponožiek.

28 - Hry s výnimkou hier využívajúcich televízne prijímače, hračky, potreby na cvičenie a športové potreby, pokiaľ nie sú obsiahnuté v iných triedach, vianočné ozdoby s výnimkou osvetlenia a cukrovíniok.

**(540)**

(591) biela, žltá, zelená, fialová

(732) LEDER UND SCHUH AKTIENGESELLSCHAFT, Lastenstr. 11, 8021 Graz, AT;

(740) Dolanská Elena, RNDr., Bratislava, SK;

**(111) 190713**

- (151) 19.5.2000  
(156) 30.10.2007  
(180) 30.10.2017  
(210) 3189-97  
(220) 30.10.1997  
(310) 00125885  
(320) 1.10.1997  
(330) CZ

(442) 14.2.2000

(450) 14.8.2000

**7 (511) 18, 25, 28**

- (511) 18 - Tašky, pokiaľ nie sú obsiahnuté v iných triedach, vrecká, tašky na plece, peňaženky, listové tašky, kufre a cestovné tašky, všetky uvedené tovary najmä z kože a imitácie kože, vaky a vrecká na topánky zahrnuté v tejto triede.

25 - Pánske a dámske odevy, topánky, čižmy, papuče, sandále, nízke čižmy, obuv po členky, turistická obuv, domáca obuv, plátenná obuv, športová obuv, gumené čižmy, ponožky, pančuchy, pančuchové nohavičky, ohrievače nôh s výnimkou ohrievačov využívajúcich na ohrev energiu, vložky do topánok, obuvnícke podrážky, obuvnícke podpätky, vložky do topánok na spôsob ponožiek.

28 - Hry s výnimkou hier využívajúcich televízne prijímače, hračky, potreby na cvičenie a športové potreby, pokiaľ nie sú obsiahnuté v iných triedach, vianočné ozdoby s výnimkou osvetlenia a cukrovíniok.

**(540)**

(591) biela, žltá, zelená, fialová

(732) LEDER UND SCHUH AKTIENGESELLSCHAFT, Lastenstr. 11, 8021 Graz, AT;

(740) Dolanská Elena, RNDr., Bratislava, SK;

**(111) 190714**

- (151) 22.5.2000  
(156) 30.10.2007  
(180) 30.10.2017  
(210) 3190-97  
(220) 30.10.1997  
(310) 00125882  
(320) 1.10.1997  
(330) CZ  
(442) 14.2.2000  
(450) 14.8.2000

**7 (511) 18, 25, 28**

- (511) 18 - Tašky, pokiaľ nie sú obsiahnuté v iných triedach, vrecká, tašky na plece, peňaženky, listové tašky, kufre a cestovné tašky, všetky uvedené tovary najmä z kože a imitácie kože, vaky a vrecká na topánky zahrnuté v tejto triede.

25 - Pánske a dámske odevy, topánky, čižmy, papuče, sandále, nízke čižmy, obuv po členky, turistická obuv, domáca obuv, plátenná obuv, športová obuv, gumené čižmy, ponožky, pančuchy, pančuchové nohavičky, ohrievače nôh s výnimkou ohrievačov využívajúcich na ohrev energiu, vložky do topánok, obuvnícke podrážky, obuvnícke podpätky, vložky do topánok na spôsob ponožiek.

28 - Hry s výnimkou hier využívajúcich televízne prijímače, hračky, potreby na cvičenie a športové potreby, pokiaľ nie sú obsiahnuté v iných triedach, vianočné ozdoby s výnimkou osvetlenia a cukrovíniok.

(540)



- (732) LEDER UND SCHUH AKTIENGESELLSCHAFT,  
Lastenstr. 11, 8021 Graz, AT;  
(740) Dolanská Elena, RNDr., Bratislava, SK;

(111) 190715

- (151) 22.5.2000  
(156) 30.10.2007  
(180) 30.10.2017  
(210) 3191-97  
(220) 30.10.1997  
(310) 00125883  
(320) 1.10.1997  
(330) CZ  
(442) 14.2.2000  
(450) 14.8.2000

7 (511) 18, 25, 28

- (511) 18 - Tašky, pokiaľ nie sú obsiahnuté v iných triedach, vrecká, tašky na plece, peňaženky, listové tašky, kufre a cestovné tašky, všetky uvedené tovary najmä z kože a imitácie kože, vaky a vrecká na topánky zahrnuté v tejto triede.  
25 - Pánske a dámske odevy, topánky, čižmy, papuče, sandále, nízke čižmy, obuv po členky, turistická obuv, domáca obuv, plátenná obuv, športová obuv, gumené čižmy, ponožky, pančuchy, pančuchové nohavičky, ohrievače nôh s výnimkou ohrievačov využívajúcich na ohrev energiu, vložky do topánok, obuvnícke podrážky, obuvnícke podpätky, vložky do topánok na spôsob ponožiek.  
28 - Hry s výnimkou hier využívajúcich televízne prijímače, hračky, potreby na cvičenie a športové potreby, pokiaľ nie sú obsiahnuté v iných triedach, vianočné ozdoby s výnimkou osvetlenia a cukrovínek.

(540)



- (732) LEDER UND SCHUH AKTIENGESELLSCHAFT,  
Lastenstr. 11, 8021 Graz, AT;  
(740) Dolanská Elena, RNDr., Bratislava, SK;

(111) 190743

- (151) 22.5.2000  
(156) 16.2.2008  
(180) 16.2.2018  
(210) 376-98  
(220) 16.2.1998  
(442) 14.2.2000  
(450) 14.8.2000

7 (511) 30, 32

- (511) 30 - Cukrovinky, čokoláda, čokoládové nápoje, fondán, jemné pečivo, kakao, kakaové nápoje, karamelky, kávové krémy, keksy, koláče, marcipán, oblátky, pečivo, perníky, príchuť do koláčov a zákuskov.

32 - Nápojové zmesi a prášky.

(540) ANTICOL

- (732) Société des Produits Nestlé S. A., Vevey, CH;  
(740) Csekes Erika, JUDr., Bratislava, SK;

(111) 190783

- (151) 22.5.2000  
(156) 12.3.2008  
(180) 12.3.2018  
(210) 633-98  
(220) 12.3.1998  
(442) 14.2.2000  
(450) 14.8.2000

7 (511) 2, 16

- (511) 2 - Tonery (tónovače) a predplnené tonerové (tónovacie) zásobníky, všetko do tlačiarň, kopírovacích prístrojov a faxov.  
16 - Farbiace pásy a farbiacimi páskami predplnené zásobníky, všetko do tlačiarň, kopírovacích prístrojov a faxov; tlačiarenské farby a tlačiarenskými farbami predplnené zásobníky, všetko do tlačiarň, kopírovacích prístrojov a faxov.

(540)

**OKI**

- (732) OKI ELECTRIC INDUSTRY CO., LTD., 7-12  
Toranomom 1-chome, Minato-ku, Tokyo, JP;  
(740) Bušová Eva, JUDr., Bratislava, SK;

(111) 190794

- (151) 22.5.2000  
(156) 16.4.2008  
(180) 16.4.2018  
(210) 951-98  
(220) 16.4.1998  
(442) 14.2.2000  
(450) 14.8.2000

7 (511) 5

- (511) 5 - Farmaceutické a liečivé prípravky a látky.

(540)

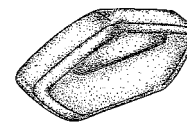

- (540) trojrozmerná známka  
(732) SB Pharmco Puerto Rico Inc., State Road No. 172,  
KM 9.1/Bo. Certenejas, Cidra 00639, US;  
(740) Fajnorová Mária, Ing., Bratislava, SK;

(111) 190801

- (151) 22.5.2000  
(156) 24.4.2008  
(180) 24.4.2018  
(210) 1034-98  
(220) 24.4.1998  
(442) 14.2.2000  
(450) 14.8.2000

7 (511) 5

- (510) Farmaceutické, zverolekárske a zdravotnícke prípravky, lekárske a chirurgické adhézne pásy; dietetické látky prispôbené na lekárske účely,

potrava pre dojčatá a deti; náplasti, obväzový materiál; hmoty na plombovanie zubov a zubné vosky; dezinfekčné prostriedky; prípravky na ničenie hmyzu a ostatných živočíšnych škodcov; fungicídy, herbicídy.

#### (540) TRANSPORE

(732) 3M Company, spoločnosť zriadená podľa zákonov štátu Delaware, 3M Center, 2501 Hudson Road, St. Paul, Minnesota, US;

(740) Tomeš Pavol, Ing., Bratislava, SK;

#### (111) 190802

(151) 22.5.2000

(156) 24.4.2008

(180) 24.4.2018

(210) 1037-98

(220) 24.4.1998

(442) 14.2.2000

(450) 14.8.2000

#### 7 (511) 5

(510) Farmaceutické, zverolekárske a zdravotnícke prípravky, adhézne pásky na lekárske a chirurgické účely; dietetické látky prispôbené na lekárske účely, potrava pre dojčatá a deti; náplasti, obväzový materiál; hmoty na plombovanie zubov a zubné vosky; dezinfekčné prostriedky; prípravky na ničenie hmyzu a ostatných živočíšnych škodcov; fungicídy, herbicídy.

#### (540) DURAPORE

(732) 3M Company, spoločnosť zriadená podľa zákonov štátu Delaware, 3M Center, 2501 Hudson Road, St. Paul, Minnesota, US;

(740) Tomeš Pavol, Ing., Bratislava, SK;

#### (111) 190803

(151) 22.5.2000

(156) 24.4.2008

(180) 24.4.2018

(210) 1038-98

(220) 24.4.1998

(442) 14.2.2000

(450) 14.8.2000

#### 7 (511) 5

(510) Farmaceutické, zverolekárske a zdravotnícke prípravky; dietetické látky prispôbené na lekárske účely, potrava pre dojčatá a deti; náplasti, obväzový materiál; hmoty na plombovanie zubov a zubné vosky, dentálne restoratívne (výživné, posilňujúce, regeneračné) materiály; dezinfekčné prostriedky; prípravky na ničenie hmyzu a ostatných živočíšnych škodcov; fungicídy, herbicídy.

#### (540) CONCISE

(732) 3M Company, spoločnosť zriadená podľa zákonov štátu Delaware, 3M Center, 2501 Hudson Road, St. Paul, Minnesota, US;

(740) Tomeš Pavol, Ing., Bratislava, SK;

#### (111) 190805

(151) 22.5.2000

(156) 24.4.2008

(180) 24.4.2018

(210) 1040-98

(220) 24.4.1998

(442) 14.2.2000

(450) 14.8.2000

#### 7 (511) 5

(510) Farmaceutické, zverolekárske a zdravotnícke prípravky; dietetické látky prispôbené na lekárske účely, potrava pre dojčatá a deti; náplasti, obväzový materiál; hmoty na plombovanie zubov a zubné vosky, dentálne restoratívne (výživné, posilňujúce, regeneračné) materiály; dezinfekčné prostriedky; prípravky na ničenie hmyzu a ostatných živočíšnych škodcov; fungicídy, herbicídy.

#### (540) VALUX

(732) 3M Company, spoločnosť zriadená podľa zákonov štátu Delaware, 3M Center, 2501 Hudson Road, St. Paul, Minnesota, US;

(740) Tomeš Pavol, Ing., Bratislava, SK;

#### (111) 190806

(151) 22.5.2000

(156) 24.4.2008

(180) 24.4.2018

(210) 1041-98

(220) 24.4.1998

(442) 14.2.2000

(450) 14.8.2000

#### 7 (511) 5

(510) Farmaceutické, zverolekárske a zdravotnícke prípravky; dietetické látky prispôbené na lekárske účely, potrava pre dojčatá a deti; náplasti, obväzový materiál; hmoty na plombovanie zubov a zubné vosky, adhezíva na dentálne upotrebenie; dezinfekčné prostriedky; prípravky na ničenie hmyzu a ostatných živočíšnych škodcov; fungicídy, herbicídy.

#### (540) SCOTCHBOND

(732) 3M Company, spoločnosť zriadená podľa zákonov štátu Delaware, 3M Center, 2501 Hudson Road, St. Paul, Minnesota, US;

(740) Tomeš Pavol, Ing., Bratislava, SK;

#### (111) 190807

(151) 22.5.2000

(156) 24.4.2008

(180) 24.4.2018

(210) 1042-98

(220) 24.4.1998

(442) 14.2.2000

(450) 14.8.2000

#### 7 (511) 5

(510) Farmaceutické, zverolekárske a zdravotnícke prípravky; dietetické látky prispôbené na lekárske účely, potrava pre dojčatá a deti; náplasti, obväzový materiál; hmoty na plombovanie zubov a zubné vosky, dentálne restoratívne (výživné, posilňujúce, regeneračné) materiály; dezinfekčné prostriedky; prípravky na ničenie hmyzu a ostatných živočíšnych škodcov; fungicídy, herbicídy.

#### (540) VITREMER

(732) 3M Company, spoločnosť zriadená podľa zákonov štátu Delaware, 3M Center, 2501 Hudson Road, St. Paul, Minnesota, US;

(740) Tomeš Pavol, Ing., Bratislava, SK;

**(111) 190808**

(151) 22.5.2000  
(156) 24.4.2008  
(180) 24.4.2018  
(210) 1043-98  
(220) 24.4.1998  
(442) 14.2.2000  
(450) 14.8.2000

**7 (511) 10**

(510) Prístroje a nástroje chirurgické, lekárske, zubárske a zverolekárske; umelé končatiny, umelé oči a zubné protézy; elektródy na monitorovanie srdcovej funkcie pacienta.

**(540) RED DOT**

(732) 3M Company, spoločnosť zriadená podľa zákonov štátu Delaware, 3M Center, 2501 Hudson Road, St. Paul, Minnesota, US;

(740) Tomeš Pavol, Ing., Bratislava, SK;

**(111) 190809**

(151) 22.5.2000  
(156) 24.4.2008  
(180) 24.4.2018  
(210) 1044-98  
(220) 24.4.1998  
(442) 14.2.2000  
(450) 14.8.2000

**7 (511) 10**

(510) Prístroje a nástroje chirurgické, lekárske, zubárske a zverolekárske; umelé končatiny, umelé oči a zubné protézy; abrazívne disky na dentálne použitie.

**(540) SOF-LEX**

(732) 3M Company, spoločnosť zriadená podľa zákonov štátu Delaware, 3M Center, 2501 Hudson Road, St. Paul, Minnesota, US;

(740) Tomeš Pavol, Ing., Bratislava, SK;

**(111) 190827**

(151) 22.5.2000  
(156) 11.5.2008  
(180) 11.5.2018  
(210) 1190-98  
(220) 11.5.1998  
(442) 14.2.2000  
(450) 14.8.2000

**7 (511) 5**

(511) 5 - Farmaceutické prípravky a látky.

**(540) ARTAMAP**

(732) GLAXO GROUP LIMITED, Glaxo Wellcome House, Berkeley Avenue, Greenford, Middlesex UB6 0NN, GB;

(740) Fajnorová Mária, Ing., Bratislava, SK;

**(111) 190850**

(151) 22.5.2000  
(156) 12.5.2008  
(180) 12.5.2018  
(210) 1224-98  
(220) 12.5.1998  
(442) 14.2.2000  
(450) 14.8.2000

**7 (511) 5, 30**

(511) 5 - Vitamínové, multivitamínové, multiminerálne prípravky, minerály, stopové prvky vo forme cukríkov.

30 - Potravinové doplnky obsahujúce vitamíny, minerály a stopové prvky vo forme cukríkov.

**(540) CONFIT**

(732) WALMARK, spol. s r. o., Na stanicu 22, 010 09 Žilina, SK;

(740) Mešková Viera, Ing., Bratislava, SK;

**(111) 190851**

(151) 22.5.2000  
(156) 12.5.2008  
(180) 12.5.2018  
(210) 1226-98  
(220) 12.5.1998  
(442) 14.2.2000  
(450) 14.8.2000

**7 (511) 3**

(510) Prípravky ústnej hygieny vrátane prípravkov na ošetrovanie, čistenie a dezinfekciu zubov a ústnej dutiny, zubné pasty, gély, ústne vody (medicínalne aj nemedicínalne).

**(540) santoin**

(732) WALMARK, spol. s r. o., Na stanicu 22, 010 09 Žilina, SK;

(740) Mešková Viera, Ing., Bratislava, SK;

**(111) 190855**

(151) 19.5.2000  
(156) 12.5.2008  
(180) 12.5.2018  
(210) 1230-98  
(220) 12.5.1998  
(442) 14.2.2000  
(450) 14.8.2000

**7 (511) 5, 30**

(511) 5 - Vitamínové, multivitamínové, multiminerálne prípravky, minerály, stopové prvky vo forme toboliek, tabliet, dražé a piluliek.

30 - Potravinové doplnky obsahujúce vitamíny, minerály a stopové prvky.

**(540) Mart'ankovia**

(732) WALMARK, spol. s r. o., Na stanicu 22, 010 09 Žilina, SK;

(740) Mešková Viera, Ing., Bratislava, SK;

**(111) 190857**

(151) 19.5.2000  
(156) 12.5.2008  
(180) 12.5.2018  
(210) 1243-98  
(220) 12.5.1998  
(442) 14.2.2000  
(450) 14.8.2000

**7 (511) 5, 30**

(511) 5 - Vitamínové, multivitamínové, multiminerálne prípravky, minerály, stopové prvky vo forme toboliek, tabliet, dražé a piluliek.

30 - Potravinové doplnky obsahujúce vitamíny, minerály a stopové prvky.

**(540) HAIR BOOSTER**

(732) WALMARK, spol. s r. o., Na stanicu 22, 010 09 Žilina, SK;  
 (740) Mešková Viera, Ing., Bratislava, SK;

**(111) 190858**

(151) 19.5.2000  
 (156) 12.5.2008  
 (180) 12.5.2018  
 (210) 1245-98  
 (220) 12.5.1998  
 (442) 14.2.2000  
 (450) 14.8.2000

**7 (511) 5, 30**

(511) 5 - Vitamínové, multivitamínové, multiminerálové prípravky, minerály, stopové prvky vo forme toboliek, tabliet, dražé a piluliek.  
 30 - Potravinové doplnky obsahujúce vitamíny, minerály a stopové prvky.

**(540) PRENATAL**

(732) WALMARK, spol. s r. o., Na stanicu 22, 010 09 Žilina, SK;  
 (740) Mešková Viera, Ing., Bratislava, SK;

**(111) 190859**

(151) 19.5.2000  
 (156) 12.5.2008  
 (180) 12.5.2018  
 (210) 1247-98  
 (220) 12.5.1998  
 (442) 14.2.2000  
 (450) 14.8.2000

**7 (511) 5, 30**

(511) 5 - Vitamínové, multivitamínové, multiminerálové prípravky, minerály, stopové prvky vo forme toboliek, tabliet, dražé a piluliek.  
 30 - Potravinové doplnky obsahujúce vitamíny, minerály a stopové prvky.

**(540) OSTEO-STOP**

(732) WALMARK, spol. s r. o., Na stanicu 22, 010 09 Žilina, SK;  
 (740) Mešková Viera, Ing., Bratislava, SK;

**(111) 190877**

(151) 19.5.2000  
 (156) 29.6.2008  
 (180) 29.6.2018  
 (210) 1736-98  
 (220) 29.6.1998  
 (442) 14.2.2000  
 (450) 14.8.2000

**7 (511) 5**

(511) 5 - Antivírusové farmaceutické prípravky a látky.

**(540) ZIAGEN**

(732) GLAXO GROUP LIMITED, Glaxo Wellcome House, Berkeley Avenue, Greenford, Middlesex UB6 0NN, GB;  
 (740) Fajnorová Mária, Ing., Bratislava, SK;

**(111) 190929**

(151) 19.5.2000  
 (156) 5.8.2008  
 (180) 5.8.2018  
 (210) 2073-98  
 (220) 5.8.1998  
 (442) 14.2.2000  
 (450) 14.8.2000

**7 (511) 16, 41, 42**

(511) 16 - Papier, kartón, lepenka a výrobky z týchto materiálov patriace do triedy 16; publikácie; tlačoviny; knihárske výrobky; fotografie; papiernický tovar a písacie potreby; lepidlá na papier a na použitie v domácnosti; potreby pre umelcov obsiahnuté v tejto triede; maliarske štetce; písacie stroje a kancelárske potreby okrem nábytku; vzdelávacie a učebné potreby okrem prístrojov; obalové materiály z plastických hmôt, ktoré nie sú zahrnuté v iných triedach; hracie karty; typografické písmo; tlačiarenské štočky a stereotypy.  
 41 - Vzdelávanie; zabezpečovanie výcvikov, kurzov a školení; zábava; športová a kultúrna činnosť.  
 42 - Poskytovanie stravy a nápojov, poskytovanie stravovacích a občerstvovacích služieb; prechodné ubytovanie; lekárska, hygienická a kozmetická starostlivosť; zverolekárské služby a služby v poľnohospodárstve; právne služby; služby v oblasti vedy a priemyslu; služby v oblasti počítačového programovania; poradenské služby patriace do tr. 42.

**(540) NIQUITIN**

(732) SmithKline Beecham Corporation, One Franklin Plaza, Philadelphia, Pennsylvania 19101, US;  
 (740) Fajnorová Mária, Ing., Bratislava, SK;

**(111) 190930**

(151) 19.5.2000  
 (156) 5.8.2008  
 (180) 5.8.2018  
 (210) 2074-98  
 (220) 5.8.1998  
 (442) 14.2.2000  
 (450) 14.8.2000

**7 (511) 16, 41, 42**

(511) 16 - Papier, kartón, lepenka a výrobky z týchto materiálov patriace do triedy 16; publikácie; tlačoviny; knihárske výrobky; fotografie; papiernický tovar a písacie potreby; lepidlá na papier a na použitie v domácnosti; potreby pre umelcov obsiahnuté v tejto triede; maliarske štetce; písacie stroje a kancelárske potreby okrem nábytku; vzdelávacie a učebné potreby okrem prístrojov; obalové materiály z plastických hmôt, ktoré nie sú zahrnuté v iných triedach; hracie karty; typografické písmo; tlačiarenské štočky a stereotypy.  
 41 - Vzdelávanie; zabezpečovanie výcvikov, kurzov a školení; zábava; športová a kultúrna činnosť.  
 42 - Poskytovanie stravy a nápojov, poskytovanie stravovacích a občerstvovacích služieb; prechodné ubytovanie; lekárska, hygienická a kozmetická starostlivosť; zverolekárské služby a služby v poľnohospodárstve; právne služby; služby v oblasti vedy a priemyslu; služby v oblasti počítačového programovania; poradenské služby patriace do tr. 42.



**(540) NIQUITIN CQ**

(732) SmithKline Beecham Corporation, One Franklin Plaza, Philadelphia, Pennsylvania 19101, US;  
(740) Fajnorová Mária, Ing., Bratislava, SK;

**(111) 190931**

(151) 19.5.2000  
(156) 5.8.2008  
(180) 5.8.2018  
(210) 2075-98  
(220) 5.8.1998  
(442) 14.2.2000  
(450) 14.8.2000

**7 (511) 5**

(511) 5 - Farmaceutické, zverolekárske a zdravotnícke prípravky; dietetické látky prispôsobené na lekárske účely, potrava pre dojčatá; náplasti, obvazový materiál; hmoty na plombovanie zubov a zubné vosky; dezinfekčné prostriedky; prípravky na ničenie hmyzu; fungicídy, herbicídy, všetko tovary patriace do triedy 5.

**(540)**



(591) čierna

(732) SmithKline Beecham Corporation, One Franklin Plaza, Philadelphia, Pennsylvania 19101, US;  
(740) Fajnorová Mária, Ing., Bratislava, SK;

**(111) 190932**

(151) 19.5.2000  
(156) 5.8.2008  
(180) 5.8.2018  
(210) 2076-98  
(220) 5.8.1998  
(442) 14.2.2000  
(450) 14.8.2000

**7 (511) 5**

(511) 5 - Farmaceutické, zverolekárske a zdravotnícke prípravky; dietetické látky prispôsobené na lekárske účely, potrava pre dojčatá; náplasti, obvazový materiál; hmoty na plombovanie zubov a zubné vosky; dezinfekčné prostriedky; prípravky na ničenie hmyzu; fungicídy, herbicídy, všetko tovary patriace do triedy 5.

**(540)**



(591) biela, modrá, červená, žltá, fialová, čierna, oranžová

(732) SmithKline Beecham Corporation, One Franklin Plaza, Philadelphia, Pennsylvania 19101, US;  
(740) Fajnorová Mária, Ing., Bratislava, SK;

**(111) 190933**

(151) 19.5.2000  
(156) 5.8.2008  
(180) 5.8.2018  
(210) 2077-98  
(220) 5.8.1998  
(442) 14.2.2000  
(450) 14.8.2000

**7 (511) 5**

(511) 5 - Farmaceutické, zverolekárske a zdravotnícke prípravky; dietetické látky prispôsobené na lekárske účely, potrava pre dojčatá; náplasti, obvazový materiál; hmoty na plombovanie zubov a zubné vosky; dezinfekčné prostriedky; prípravky na ničenie hmyzu; fungicídy, herbicídy, všetko tovary patriace do triedy 5.

**(540)**

**NiQuitin CQ**

(732) SmithKline Beecham Corporation, One Franklin Plaza, Philadelphia, Pennsylvania 19101, US;  
(740) Fajnorová Mária, Ing., Bratislava, SK;

**(111) 190934**

(151) 19.5.2000  
(156) 5.8.2008  
(180) 5.8.2018  
(210) 2078-98  
(220) 5.8.1998  
(442) 14.2.2000  
(450) 14.8.2000

**7 (511) 5**

(511) 5 - Farmaceutické, zverolekárske a zdravotnícke prípravky; dietetické látky prispôsobené na lekárske účely, potrava pre dojčatá; náplasti, obvazový materiál; hmoty na plombovanie zubov a zubné vosky; dezinfekčné prostriedky; prípravky na ničenie hmyzu; fungicídy, herbicídy, všetko tovary patriace do triedy 5.

**(540)**

**NiQuitin CQ**

(591) modrá

(732) SmithKline Beecham Corporation, One Franklin Plaza, Philadelphia, Pennsylvania 19101, US;  
(740) Fajnorová Mária, Ing., Bratislava, SK;

**(111) 190935**

(151) 19.5.2000  
(156) 5.8.2008  
(180) 5.8.2018  
(210) 2079-98  
(220) 5.8.1998  
(442) 14.2.2000  
(450) 14.8.2000

**7 (511) 5**

(511) 5 - Farmaceutické, zverolekárske a zdravotnícke prípravky; dietetické látky prispôsobené na lekárske účely, potrava pre dojčatá; náplasti, obvazový materiál; hmoty na plombovanie zubov a zubné vosky; dezinfekčné prostriedky; prípravky na ničenie hmyzu; fungicídy, herbicídy, všetko tovary patriace do triedy 5.

(540)



(732) SmithKline Beecham Corporation, One Franklin Plaza, Philadelphia, Pennsylvania 19101, US;  
(740) Fajnorová Mária, Ing., Bratislava, SK;

(111) 190936

(151) 19.5.2000  
(156) 5.8.2008  
(180) 5.8.2018  
(210) 2080-98  
(220) 5.8.1998  
(442) 14.2.2000  
(450) 14.8.2000

7 (511) 5

(511) 5 - Farmaceutické, zverolekárske a zdravotnícke prípravky; dietetické látky prispôbené na lekárske účely, potrava pre dojčatá; náplasti, obväzový materiál; hmoty na plombovanie zubov a zubné vosky; dezinfekčné prostriedky; prípravky na ničenie hmyzu; fungicídy, herbicídy, všetko tovary patriace do triedy 5.

(540)



(591) biela, modrá, červená, žltá, fialová, čierna, oranžová  
(732) SmithKline Beecham Corporation, One Franklin Plaza, Philadelphia, Pennsylvania 19101, US;  
(740) Fajnorová Mária, Ing., Bratislava, SK;

(111) 190947

(151) 19.5.2000  
(156) 28.8.2008  
(180) 28.8.2018  
(210) 2250-98  
(220) 28.8.1998  
(442) 14.2.2000  
(450) 14.8.2000

7 (511) 12

(510) Pneumatiky na vozidlá.

(540) WILDERNESS AT

(732) BRIDGESTONE LICENSING SERVICES, INC., spoločnosť zriadená podľa zákonov štátu Delaware, 535 Marriott Drive, Nashville, Tennessee 37214, US;  
(740) Bezák Marián, Ing., Bratislava, SK;

(111) 190973

(151) 19.5.2000  
(156) 27.10.2008  
(180) 27.10.2018  
(210) 2681-98  
(220) 27.10.1998  
(442) 14.2.2000  
(450) 14.8.2000

7 (511) 5

(510) Farmaceutické prípravky na použitie pri liečbe chorôb charakterizovaných edémami; farmaceutické prípravky na použitie pri liečbe prekrvenia a zlyhania srdca; farmaceutické prípravky na použitie pri liečbe chorôb pečene; farmaceutické prípravky na použitie pri liečbe pri zlyhaní ľadvín; farmaceutické prípravky na použitie pri liečbe iných kardiovaskulárnych porúch, porúch ľadvín, metabolických a pľúcnych porúch.

(540) ADENTRI

(732) Biogen Idec MA Inc., 14 Cambridge Center, Cambridge, Massachusetts 02142, US;  
(740) Čechvalová Dagmar, Bratislava, SK;

(111) 191005

(151) 22.5.2000  
(156) 12.5.2008  
(180) 12.5.2018  
(210) 1222-98  
(220) 12.5.1998  
(442) 14.2.2000  
(450) 14.8.2000

7 (511) 3, 5, 21, 29, 30, 31, 32, 35

(511) 3 - Kozmetické prípravky; prípravky ústnej hygieny vrátane prípravkov na ošetrovanie, čistenie a dezinfekciu zubov a ústnej dutiny, zubné pasty, gély, ústne vody, tablety a prášky; ústne dezodoranty a osviežovače; čistiace a leštiace prípravky na umelý chrup a zubné protézy; pleťová a telová kozmetika, telové šampóny, pleťové vody a mlieka, krémy, mydlá; vlasová kozmetika, vlasové aktívatory, šampóny na vlasy, vlasové balzamy, vlasové vody, vlasové gély (všetko s výnimkou medicínálnych).

5 - Farmaceutické prípravky a parafarmaceutiká, najmä vitamíny, multivitamínové komplexy, minerály, multiminerálne prípravky a stopové prvky; výživovacie doplnky obsahujúce vitamíny a/alebo minerály, stopové prvky; medicínálne sirupy; medicínálne kozmetické prípravky; medicínálne prípravky ústnej hygieny vrátane prípravkov na ošetrovanie, čistenie a dezinfekciu zubov a ústnej dutiny, najmä zubné pasty, gély, ústne vody, tablety a prášky; medicínálna pleťová a telová kozmetika, najmä telové šampóny, pleťové vody a mlieka, krémy, mydlá; medicínálna vlasová kozmetika, najmä vlasové aktívatory, vitamínové preparáty pre vlasovú kozmetiku, šampóny na vlasy, vlasové balzamy, vlasové vody, vlasové gély.

21 - Zubné kefky; držiaky na zubné kefky, dentálne nite a pásky.

29 - Spracované arašidy, slnečnicové semenka, mandle, jadrá lieskových orechov, oriešky, sezam a mak; sušené ovocie a zelenina, hrozienka, kandizované ovocie, mandľové plátky, sušený kokos.

30 - Koreniny, korenie, potravinové doplnky obsahujúce vitamíny, minerály a stopové prvky.

31 - Poľnohospodárske produkty, ovocie, zelenina, semená a suché plody, najmä arašidy, mak, mandle, orechy, lieskové orechy, kokosové orechy, slnečnicové semená.

32 - Nealkoholické nápoje sýtené a nesýtené, nealkoholické nápoje obohatené vitamínmi, iónové nápoje, nealkoholické nápoje tonizované chinínom, ovocné a zeleninové nápoje, ovocné a zeleninové šťavy, džúsy, sirupy, prípravky na výrobu nápojov, bylinkové výťažky na výrobu nealkoholických nápojov, minerálne a stolové vody.

35 - Poradenská a konzultačná činnosť v oblasti obchodu, sprostredkovateľská činnosť v oblasti obchodu, marketing.

(540)

**WALMARK**

(732) WALMARK, a. s., Oldřichovice č. 44, 739 61 Třinec, CZ;

(740) Mešková Viera, Ing., Bratislava, SK;

(111) 191066

(151) 19.6.2000

(156) 27.2.2008

(180) 27.2.2018

(210) 489-98

(220) 27.2.1998

(442) 13.3.2000

(450) 12.9.2000

7 (511) 3, 21

(511) 3 - Neliečivé prípravky na starostlivosť o ústa a ústnu hygienu, starostlivosť a hygienu zubov, hrdla a ďasnových priehlbín; výplachy na predchádzanie tvorby zubného kameňa a kazov, zubné prášky, zubné pasty, prípravky na čistenie zubov, ústne vody, spreje na vyplachovanie hrdla, tablety na farbenie zubného kameňa; čistiace prípravky na umelý chrup, umelé zuby a zubné vyrovnávače; prostriedky na čistenie zubov.

21 - Zubné kefky, štetiny.

(540)



(591) žltá, modrá, červená, biela

(732) The Procter & Gamble Company, spoločnosť zriadená podľa zákonov štátu Ohio, One Procter & Gamble Plaza, Cincinnati, Ohio, US;

(740) Bušová Eva, JUDr., Bratislava, SK;

(111) 191067

(151) 19.6.2000

(156) 27.2.2008

(180) 27.2.2018

(210) 490-98

(220) 27.2.1998

(442) 13.3.2000

(450) 12.9.2000

7 (511) 3, 21

(511) 3 - Neliečivé prípravky na starostlivosť o ústa a ústnu hygienu, starostlivosť a hygienu zubov, hrdla a ďasnových priehlbín; výplachy na predchádzanie tvorby zubného kameňa a kazov, zubné prášky, zubné pasty, prípravky na čistenie zubov, ústne vody, spreje na vyplachovanie hrdla, tablety na farbenie zubného kameňa; čistiace prípravky na umelý chrup, umelé zuby a zubné vyrovnávače; prostriedky na čistenie zubov.

21 - Zubné kefky, štetiny.

(540)



(591) hnedá, červená, modrá, biela

(732) The Procter & Gamble Company, spoločnosť zriadená podľa zákonov štátu Ohio, One Procter & Gamble Plaza, Cincinnati, Ohio, US;

(740) Bušová Eva, JUDr., Bratislava, SK;

(111) 191105

(151) 19.6.2000

(156) 30.4.2008

(180) 30.4.2018

(210) 1141-98

(220) 30.4.1998

(442) 13.3.2000

(450) 12.9.2000

7 (511) 3

(510) Bieliace a iné prípravky na pranie a čistenie bielizne; prípravky na čistenie, leštenie, odmasťovanie a brúsenie; mydlá; voňavkárské výrobky, éterické oleje, kozmetické prípravky, vlasové vodičky; prípravky na čistenie zubov, zubné pasty.

(540) **COLGATE VISIBLE WHITE**

(732) COLGATE-PALMOLIVE COMPANY, 300 Park Avenue, New York, New York, US;

(740) Tomeš Pavol, Ing., Bratislava, SK;

(111) 191126

(151) 19.6.2000

(156) 20.5.2008

(180) 20.5.2018

(210) 1325-98

(220) 20.5.1998

(442) 13.3.2000

(450) 12.9.2000

7 (511) 16, 39, 41

(511) 16 - Tlačoviny, noviny, časopisy, magazíny, periodické a neperiodické publikácie vrátane príloh a mimoriadnych vydaní.

39 - Distribúcia, rozširovanie, doručovanie periodickej a neperiodickej tlače.

41 - Vydavateľská činnosť.

(540) **THE SLOVAK SPECTATOR**

(732) The Rock, s.r.o., Námestie SNP 30, 811 01 Bratislava, SK;

(740) Hojčuš Peter, Ing., Bratislava, SK;

**(111) 191127**

(151) 19.6.2000  
 (156) 20.5.2008  
 (180) 20.5.2018  
 (210) 1327-98  
 (220) 20.5.1998  
 (442) 13.3.2000  
 (450) 12.9.2000

**7 (511) 16, 39, 41**

(511) 16 - Tlačoviny, noviny, časopisy, magazíny, periodické a neperiodické publikácie vrátane príloh a mimoriadnych vydaní.  
 39 - Distribúcia, rozširovanie, doručovanie periodického a neperiodického tlače.  
 41 - Vydavateľská činnosť.

**(540) SPECTACULAR SLOVAKIA**

(732) The Rock, s.r.o., Námestie SNP 30, 811 01 Bratislava, SK;  
 (740) Hojčuš Peter, Ing., Bratislava, SK;

**(111) 191149**

(151) 19.6.2000  
 (156) 25.6.2008  
 (180) 25.6.2018  
 (210) 1720-98  
 (220) 25.6.1998  
 (442) 13.3.2000  
 (450) 12.9.2000

**7 (511) 21, 30**

(511) 21 - Čajové kanvice nie z drahých kovov; keramické výrobky pre domácnosť, porcelán, hrnčiarne a kameninové výrobky patriace do tejto triedy.  
 30 - Čaj, nápoje na báze čaju.

**(540)**

(554) trojrozmerná známka  
 (591) čierno-fialová, tmavozelená, žltá, biela  
 (732) Balírný Douwe Egberts, a. s., K Žižkovu 9, 190 00 Praha, CZ;  
 (740) Čechvalová Dagmar, Bratislava, SK;

**(111) 191150**

(151) 19.6.2000  
 (156) 25.6.2008  
 (180) 25.6.2018  
 (210) 1722-98  
 (220) 25.6.1998  
 (442) 13.3.2000  
 (450) 12.9.2000

**7 (511) 21, 30**

(511) 21 - Čajové kanvice nie z drahých kovov; keramické výrobky pre domácnosť, porcelán, hrnčiarne a kameninové výrobky patriace do tejto triedy.  
 30 - Čaj, nápoje na báze čaju.

**(540)**

(554) trojrozmerná známka  
 (591) červená, tmavozelená, žltá, biela  
 (732) Balírný Douwe Egberts, a. s., K Žižkovu 9, 190 00 Praha, CZ;  
 (740) Čechvalová Dagmar, Bratislava, SK;

**(111) 191187**

(151) 19.6.2000  
 (156) 31.7.2008  
 (180) 31.7.2018  
 (210) 2049-98  
 (220) 31.7.1998  
 (442) 13.3.2000  
 (450) 12.9.2000

**7 (511) 28, 30**

(511) 28 - Hry s výnimkou hier využívajúcich televízne prijímače, hračky.  
 30 - Cukor, čokoláda, kakao, čokoládové výrobky, kakaové výrobky, cukríky, bonbóny, cukrovinky, oblátky, sušienky, cukrárske výrobky všetkých druhov.

**(540)**

(732) PEZ International AG, Eduard-Haas-Strasse 25, A-4050 Traun, AT;  
 (740) Litvákova Edita, Ing., Bratislava, SK;

**(111) 191251**

(151) 19.6.2000  
 (156) 11.9.2008  
 (180) 11.9.2018  
 (210) 2328-98  
 (220) 11.9.1998  
 (310) 75/512 751  
 (320) 2.7.1998  
 (330) US  
 (442) 13.3.2000  
 (450) 12.9.2000

**7 (511) 5**

(510) Farmaceutické prípravky na použitie pri liečení imunitných chorôb; farmaceutické prípravky na použitie pri liečbe pri odmietaní transplantovaných tkanív; farmaceutické prípravky na použitie pri liečbe cukrovky; farmaceutické prípravky na použitie pri liečbe hemofílie; farmaceutické prípravky na použitie pri liečbe roztrúsenej sklerózy; farmaceutické prípravky na použitie pri liečbe reumatoidnej artritídy.

**(540) SYNTIUM**

(732) Biogen Idec MA Inc., 14 Cambridge Center, Cambridge, Massachusetts 02142, US;  
 (740) Čechvalová Dagmar, Bratislava, SK;

**(111) 191252**

- (151) 19.6.2000
- (156) 11.9.2008
- (180) 11.9.2018
- (210) 2329-98
- (220) 11.9.1998
- (310) 75/514 382
- (320) 6.7.1998
- (330) US
- (442) 13.3.2000
- (450) 12.9.2000

**7 (511) 5**

(510) Farmaceutické prípravky na použitie pri liečení dermatologických chorôb; farmaceutické prípravky na použitie pri liečení imunitných chorôb; farmaceutické prípravky na použitie pri liečení zápalových ochorení; farmaceutické prípravky na použitie pri liečení chorôb nervového systému; farmaceutické prípravky na použitie pri liečení psoriázy; farmaceutické prípravky na použitie pri liečení reumatickej artritídy; farmaceutické prípravky na použitie pri liečení zápalových ochorení vnútorností; farmaceutické prípravky na použitie pri liečení roztrúsenej sklerózy.

**(540) SAVITROL**

- (732) Biogen Idec MA Inc., 14 Cambridge Center, Cambridge, Massachusetts 02142, US;
- (740) Čechvalová Dagmar, Bratislava, SK;

**(111) 191258**

- (151) 19.6.2000
- (156) 14.9.2008
- (180) 14.9.2018
- (210) 2339-98
- (220) 14.9.1998
- (442) 13.3.2000
- (450) 12.9.2000

**7 (511) 5**

(511) 5 - Farmaceutické a liečivé prípravky a látky na humánne použitie; vakcíny.

**(540) BOOSTRIX**

- (732) GlaxoSmithKline Biologicals S. A., Rue de l'Institut 89, B - 1330 Rixensart, BE;
- (740) Fajnorová Mária, Ing., Bratislava, SK;

**(111) 191361**

- (151) 19.6.2000
- (156) 6.5.2008
- (180) 6.5.2018
- (210) 1152-98
- (220) 6.5.1998
- (442) 14.2.2000
- (450) 12.9.2000

**7 (511) 1, 3, 5, 9, 16, 21, 29, 30, 32, 41, 42**

(511) 1 - Chemikálie na použitie v priemysle, vo vede a na fotografovanie.  
3 - Toaletné prípravky; prípravky na čistenie zubov, ústne vody; osviežovače dychu; prípravky určené na starostlivosť o pokožku nie na lekárske účely.

5 - Farmaceutické a liečivé prípravky a látky; vakcíny; potrava pre dojčatá a chorých; dietetické potraviny a nápoje; diétne látky prispôsobené na liečebné účely, bylinné liečivá, vitamíny a dietetické doplnky; žuvačky a zdravotné cukríky na ústnu hygienu.

9 - Vedecké a elektrické prístroje a nástroje, fotografické a optické prístroje a nástroje, prístroje a nástroje na váženie a meranie, učebné prístroje a nástroje.

16 - Papier, lepenka, kartón a tovary vyrobené z týchto materiálov nezahrnuté v iných triedach; tlačoviny; periodiká, knihy, papiernický tovar, lepidlá na kancelárske účely, učebné a vzdelávacie materiály s výnimkou prístrojov.

21 - Zubné kefky; nite na dentálne účely; špáradlá; držiaky a kontajnery na zubné kefky z plastu.

29 - Mäso, ryby, hydina a zverina; mäsové extrakty; konzervované, sušené a tepelne upravené ovocie a zelenina; rýchle občerstvenia na báze ovocia; ovocné omáčky; rôsoly, džemy; vajcia, mlieko a mliečne výrobky; mliečne nápoje a prípravky na ich výrobu; jedlé oleje a tuky, zavárané a nakladané mäso, ovocie a zelenina.

30 - Káva, čaj, kakao, cukor, ryža, ságová múčka, škrob z koreňovej hľuzy manioka, kávové náhradky; slad do jedál; múka a prípravky vyrobené z obilnín, chlieb, pekárské a cukrárske výrobky, cukrové polevy; med, melasový sirup; kvasnice, prášok do pečiva; horčica; ocot, omáčky ako chuťové prísady; korenie; zmrzlina, soľ patriaca do tr. 30.

32 - Minerálne a sýtené vody a iné nealkoholické nápoje; ovocné nápoje a ovocné šťavy; sirupy a iné prípravky na výrobu nápojov.

41 - Vzdelávanie; zabezpečovanie výcviku; zábava; športová a kultúrna činnosť.

42 - Výskum v oblasti vedy a priemyslu, lekárska a hygienická starostlivosť, prenájom predajných automatov a poradenské služby v súvislosti s uvedenými službami.

**(540)**



- (732) SmithKline Beecham plc, 980 Great West Road, Brentford, Middlesex TW8 9GS, GB;
- (740) Fajnorová Mária, Ing., Bratislava, SK;

**(111) 191362**

- (151) 19.6.2000
- (156) 6.5.2008
- (180) 6.5.2018
- (210) 1153-98
- (220) 6.5.1998
- (442) 14.2.2000
- (450) 12.9.2000

**7 (511) 1, 3, 5, 9, 16, 21, 29, 30, 32, 41, 42**

(511) 1 - Chemikálie na použitie v priemysle, vo vede a na fotografovanie.  
3 - Toaletné prípravky; prípravky na čistenie zubov, ústne vody; osviežovače dychu; prípravky určené na starostlivosť o pokožku nie na lekárske účely.

5 - Farmaceutické a liečivé prípravky a látky; vakcíny; potrava pre dojčatá a chorých; diete-  
tické potraviny a nápoje; diétne látky prispôso-  
bené na liečebné účely, bylinné liečivá, vitamí-  
ny a dietetické doplnky; žuvačky a zdravotné  
cukríky na ústnu hygienu.

9 - Vedecké a elektrické prístroje a nástroje, fo-  
tografické a optické prístroje a nástroje, prístro-  
je a nástroje na váženie a meranie, učebné prís-  
troje a nástroje.

16 - Papier, lepenka, kartón a tovary vyrobené  
z týchto materiálov patriace do tejto triedy; tla-  
čoviny; periodiká, knihy, papiernický tovar, le-  
pidlá na kancelárske účely, učebné a vzdeláva-  
cie materiály s výnimkou prístrojov.

21 - Zubné kefky; nite na dentálne účely; špá-  
radlá; držiaky a kontajnery na zubné kefky  
z plastu.

29 - Mäso, ryby, hydina a zverina; mäsové ex-  
trakt; konzervované, sušené a tepelne uprave-  
né ovocie a zelenina; rýchle občerstvenia na  
báze ovocia; ovocné omáčky; rôsoly, džemy; vaj-  
cia, mlieko a mliečne výrobky; mliečne nápoje  
a prípravky na ich výrobu; jedlé oleje a tuky,  
zavárané a nakladané mäso, ovocie a zelenina.

30 - Káva, čaj, kakao, cukor, ryža, ságová múč-  
ka, škrob z koreňovej hľuzy manioka, kávové  
náhradky; slad do jedál; múka a prípravky vy-  
robené z obilnín, chlieb, pekárske a cukrárske  
výrobky, cukrové polevy; med, melasový si-  
rup; kvasnice, prášok do pečiva; horčica; ocot,  
omáčky ako chuťové prísady; korenie; zmrzli-  
ny, soľ patriaca do tr. 30.

32 - Minerálne a sytené vody a iné nealkoho-  
lické nápoje; ovocné nápoje a ovocné šťavy; si-  
rupy a iné prípravky na výrobu nápojov.

41 - Vzdelávanie; zabezpečovanie výcviku; zá-  
bava; športová a kultúrna činnosť.

42 - Výskum v oblasti vedy a priemyslu, lekár-  
ska a hygienická starostlivosť, prenájom pre-  
dajných automatov a poradenské služby v sú-  
vislosti s uvedenými službami.

(540)



(732) SmithKline Beecham plc, 980 Great West Ro-  
ad, Brentford, Middlesex TW8 9GS, GB;

(740) Fajnorová Mária, Ing., Bratislava, SK;

(111) 191368

(151) 22.6.2000

(156) 12.10.2008

(180) 12.10.2018

(210) 2541-98

(220) 12.10.1998

(442) 13.3.2000

(450) 12.9.2000

7 (511) 32, 33

(511) 32 - Pivo, minerálne vody, šumivé nápoje a iné  
nealkoholické nápoje, ovocné nápoje a šťavy,  
sirupy a iné prípravky na zhotovovanie nápojov.

33 - Alkoholické nápoje (s výnimkou piva).

(540)



(732) Soare sekt a. s., Podhorská 74b, 466 01 Jablonec  
nad Nisou, CZ;

(740) Hojčuš Peter, Ing., Bratislava, SK;

(111) 191369

(151) 22.6.2000

(156) 12.10.2008

(180) 12.10.2018

(210) 2542-98

(220) 12.10.1998

(442) 13.3.2000

(450) 12.9.2000

7 (511) 32, 33

(511) 32 - Pivo, minerálne vody, šumivé nápoje a iné  
nealkoholické nápoje, ovocné nápoje a šťavy, si-  
rupy a iné prípravky na zhotovovanie nápojov.

33 - Alkoholické nápoje (s výnimkou piva).

(540)



(732) Soare sekt a. s., Podhorská 74b, 466 01 Jablonec  
nad Nisou, CZ;

(740) Hojčuš Peter, Ing., Bratislava, SK;

(111) 191370

(151) 22.6.2000

(156) 12.10.2008

(180) 12.10.2018

(210) 2543-98

(220) 12.10.1998

(442) 13.3.2000

(450) 12.9.2000

7 (511) 32, 33

(511) 32 - Pivo, minerálne vody, šumivé nápoje a iné  
nealkoholické nápoje, ovocné nápoje a šťavy, si-  
rupy a iné prípravky na zhotovovanie nápojov.

33 - Alkoholické nápoje (s výnimkou piva).

(540)



(732) Soare sekt a. s., Podhorská 74b, 466 01 Jablonec  
nad Nisou, CZ;

(740) Hojčuš Peter, Ing., Bratislava, SK;



**(111) 191421**

- (151) 17.7.2000
- (156) 21.12.2007
- (180) 21.12.2017
- (210) 3736-97
- (220) 21.12.1997
- (442) 10.4.2000
- (450) 9.10.2000

**7 (511) 9, 37, 41**

- (511) 9 - Mechanické značky, elektrické informačné tabule, svetelné reklamné tabule.
- 37 - Maľovanie a opravy reklamných a informačných tabulí.
- 41 - Športové a výchovno-zábavné klubové služby.

(540)



(732) SLOVENSKÝ CYKLOKLUB, Nám. Slobody 6, 921 01 Piešťany, SK;

(740) Beleščák Ladislav, Ing., Piešťany, SK;

**(111) 191426**

- (151) 17.7.2000
- (156) 27.1.2008
- (180) 27.1.2018
- (210) 186-98
- (220) 27.1.1998
- (442) 10.4.2000
- (450) 9.10.2000

**7 (511) 7, 12, 17**

- (511) 7 - Lodné motory, hydraulické turbíny, ložiská, hydraulické pohony, remene ventilátorov pre stroje, zotrvačníky, hydraulické spojky, výfukové tlmiče.

12 - Motorové vozidlá, automobily a ich časti, súčasti a príslušenstvo uvedené v triede 12, ako sú napr. karosérie motorových vozidiel, hnacie motory, elektrické motory pre pozemné vozidlá, ťahacie motory, motory pre pozemné vozidlá, pedále plynu, kapoty, kapoty na automobilové motory, kapoty na vozidlá, nárazníky, valce, bloky valcov pre motorové vozidlá, podvozky, spojky pre pozemné vozidlá, spojkové pedály, hydraulické obvody pre vozidlá, kryty náhradných kolies a pneumatík, ukazovatele smeru jazdy, hnacie reťaze a remene, napájacie rúrky, brzdové diely, brzdové čeluste pre vozidlá, brzdy, brzdové obloženie, brzdové gumené obloženie, zaraďovacie páky, kostry striech, kapoty z textilu, svetelné klaksóny a húkačky, elektrické klaksóny, duše na koliesá vozidiel, hydraulické a pneumatické obvody, reťaze vačkových hriadeľov, torzné dynamá pre pozemné vozidlá, hriadele, nápravy, koliesá, kľukové skrine ako súčasť pozemných vozidiel, náboje kolies, ráfiky kolies, spojovacie rúrky z prírodného kaučuku, časti karosérií, držiaky batožiny a nosiče, ložiskové čapy hriadeľov a náprav, spätné zrkadlá, blatníky, držiaky blatníkov, pastorky štartérov, ochranné kryty na pru-

žiny, masky chladičov a roštov, riadiace panely, tlmiče perovania, nárazníky z prírodného kaučuku, prístroje proti znečisťovaniu, vyvažovacie závažia pre koliesá, držiaky náhradných kolies, pružinové čapy, skrine riadenia, volanty, prevodové reťaze a kryty, vzduchové pneumatiky a pumpy na vzduchové pneumatiky, voľnobežkové spojky, torzné tyče, prevodové hriadele pre pozemné vozidlá, univerzálne spojky pre hnací systém, ventily do pneumatík, signalizačné zariadenie pri spätnom chode vozidiel, zabezpečovacie poplašné zariadenia proti odcudzeniu vozidiel, opravárske náradie na opravu pneumatík, záplaty na opravu duší, čelné sklá, čelné ochranné sklá, spriahadlá pre pozemné vozidlá, uzávery palivových a olejových nádrží, palivové a olejové nádrže, elektrické štartovacie zariadenia, prevodovky, ozubené koliesá, pružiny, vetracie zariadenia, hnacie prevodové mechanizmy, prístrojové panely, plastické výlisky, stierače predných skiel a mechanizmus riadenia a časti týchto tovarov, opravovacie materiál na pneumatiky, predné sklá a tvarované okenné sklá, opierky hlavy na sedadlách, sedadlá a detské bezpečnostné sedačky, autopoťahy, poťahy na sedadlá vozidiel, čalúnenie vozidiel, batožinové police, všetky uvedené časti a príslušenstvo sa týkajú vozidiel na pohyb po zemi, vode a vzduchu.

17 - Vzduchové hadice a prípojky z prírodného kaučuku, obloženia spojok.

**(540) CHEVY**

(732) GENERAL MOTORS CORPORATION, West Grand Boulevard and Cass Avenue, Detroit, Michigan 48202, US;

(740) Guniš Jaroslav, Mgr., Bratislava, SK;

**(111) 191439**

- (151) 17.7.2000
- (156) 16.3.2008
- (180) 16.3.2018
- (210) 664-98
- (220) 16.3.1998
- (442) 10.4.2000
- (450) 9.10.2000

**7 (511) 9, 35, 38, 41, 42**

- (511) 9 - Nosiče údajov magnetické; nosiče údajov optické; optické a magnetické disky; optické vlákna; modemy; počítače; počítačový softvér; zariadenia na spracovanie údajov.

35 - Automatizované spracovanie dát; zbieranie údajov v počítačových bázach dát.

38 - Medzinárodná telekomunikačná počítačová sieť (internet); prenos údajov mimo jednotnej telekomunikačnej siete; prenos údajov s pridanou hodnotou; prenos správ a obrazových informácií pomocou počítača; komunikácia pomocou počítačových terminálov; počítačová komunikácia; elektronická pošta; prenájom zariadení na prenos informácií.

41 - Školiaca činnosť v oblasti výpočtovej techniky.

42 - Poradenské služby v oblasti výpočtovej techniky; prenájom prístupového času k počítačovým bázam dát; obnovovanie počítačových báz dát; prenájom počítačov; prenájom počítačového softvéru; vypracovávanie programov na hromadné spracovanie dát.

(540)

**ViaPVT**

(732) Slovanet, a. s., Záhradnícka 151, 821 08 Bratislava, SK;

(740) Máčajová Mária, Ing., Nitra, SK;

**(111) 191458**

(151) 17.7.2000

(156) 12.5.2008

(180) 12.5.2018

(210) 1231-98

(220) 12.5.1998

(442) 10.4.2000

(450) 9.10.2000

**7 (511) 5, 30**

(511) 5 - Vitamínové, multivitamínové, multiminerálové prípravky, minerály, stopové prvky vo forme toboliek, tabliet, dražé a piluliek.

30 - Potravinové doplnky obsahujúce vitamíny, minerály a stopové prvky.

**(540) Brontíkovia**

(732) WALMARK, spol. s r. o., Na stanicu 22, 010 09 Žilina, SK;

(740) Mešková Viera, Ing., Bratislava, SK;

**(111) 191459**

(151) 17.7.2000

(156) 12.5.2008

(180) 12.5.2018

(210) 1232-98

(220) 12.5.1998

(442) 10.4.2000

(450) 9.10.2000

**7 (511) 5, 30**

(511) 5 - Vitamínové, multivitamínové, multiminerálové prípravky, minerály, stopové prvky vo forme toboliek, tabliet, dražé a piluliek.

30 - Potravinové doplnky obsahujúce vitamíny, minerály a stopové prvky.

**(540) Echináčkovia**

(732) WALMARK, spol. s r. o., Na stanicu 22, 010 09 Žilina, SK;

(740) Mešková Viera, Ing., Bratislava, SK;

**(111) 191460**

(151) 17.7.2000

(156) 12.5.2008

(180) 12.5.2018

(210) 1233-98

(220) 12.5.1998

(442) 10.4.2000

(450) 9.10.2000

**7 (511) 5, 30**

(511) 5 - Vitamínové, multivitamínové, multiminerálové prípravky, minerály, stopové prvky vo forme toboliek, tabliet, dražé a piluliek.

30 - Potravinové doplnky obsahujúce vitamíny, minerály a stopové prvky.

**(540) Bobříkovia**

(732) WALMARK, spol. s r. o., Na stanicu 22, 010 09 Žilina, SK;

(740) Mešková Viera, Ing., Bratislava, SK;

**(111) 191461**

(151) 17.7.2000

(156) 12.5.2008

(180) 12.5.2018

(210) 1234-98

(220) 12.5.1998

(442) 10.4.2000

(450) 9.10.2000

**7 (511) 5, 30**

(511) 5 - Vitamínové, multivitamínové, multiminerálové prípravky, minerály, stopové prvky vo forme toboliek, tabliet, dražé a piluliek.

30 - Potravinové doplnky obsahujúce vitamíny, minerály a stopové prvky.

**(540) Kozmíkovia**

(732) WALMARK, spol. s r. o., Na stanicu 22, 010 09 Žilina, SK;

(740) Mešková Viera, Ing., Bratislava, SK;

**(111) 191463**

(151) 17.7.2000

(156) 12.5.2008

(180) 12.5.2018

(210) 1238-98

(220) 12.5.1998

(442) 10.4.2000

(450) 9.10.2000

**7 (511) 5, 30**

(511) 5 - Vitamínové, multivitamínové, multiminerálové prípravky, minerály, stopové prvky vo forme toboliek, tabliet, dražé a piluliek.

30 - Potravinové doplnky obsahujúce vitamíny, minerály a stopové prvky.

**(540) MEGACÉČKO**

(732) WALMARK, spol. s r. o., Na stanicu 22, 010 09 Žilina, SK;

(740) Mešková Viera, Ing., Bratislava, SK;

**(111) 191465**

(151) 17.7.2000

(156) 12.5.2008

(180) 12.5.2018

(210) 1248-98

(220) 12.5.1998

(442) 10.4.2000

(450) 9.10.2000

**7 (511) 5, 30**

(511) 5 - Vitamínové, multivitamínové, multiminerálové prípravky, minerály, stopové prvky vo forme toboliek, tabliet, dražé a piluliek.

30 - Potravinové doplnky obsahujúce vitamíny, minerály a stopové prvky.

**(540) ZELENÝ ZDROJ**

(732) WALMARK, spol. s r. o., Na stanicu 22, 010 09 Žilina, SK;

(740) Mešková Viera, Ing., Bratislava, SK;



(111) **191467**  
 (151) 17.7.2000  
 (156) 12.5.2008  
 (180) 12.5.2018  
 (210) 1250-98  
 (220) 12.5.1998  
 (442) 10.4.2000  
 (450) 9.10.2000

**7 (511) 5, 30**

(511) 5 - Vitamínové, multivitamínové, multiminerálne prípravky, minerály, stopové prvky vo forme toboliek, tabliet, dražé a piluliek.  
 30 - Potravinové doplnky obsahujúce vitamíny, minerály a stopové prvky.

(540) **ŽENŠEN spektrum**

(732) WALMARK, spol. s r. o., Na stanicu 22, 010 09 Žilina, SK;  
 (740) Mešková Viera, Ing., Bratislava, SK;

(111) **191474**  
 (151) 17.7.2000  
 (156) 12.5.2008  
 (180) 12.5.2018  
 (210) 1259-98  
 (220) 12.5.1998  
 (442) 10.4.2000  
 (450) 9.10.2000

**7 (511) 5, 30**

(511) 5 - Vitamínové, multivitamínové, multiminerálne prípravky, minerály, stopové prvky vo forme toboliek, tabliet, dražé a piluliek.  
 30 - Potravinové doplnky obsahujúce vitamíny, minerály a stopové prvky.

(540) **ABC Spektrum**

(732) WALMARK, spol. s r. o., Na stanicu 22, 010 09 Žilina, SK;  
 (740) Mešková Viera, Ing., Bratislava, SK;

(111) **191468**  
 (151) 17.7.2000  
 (156) 12.5.2008  
 (180) 12.5.2018  
 (210) 1251-98  
 (220) 12.5.1998  
 (442) 10.4.2000  
 (450) 9.10.2000

**7 (511) 3, 5, 30**

(511) 3 - Kozmetické prípravky, najmä vlasové prípravky, šampóny, aktivátory, stimulátory a vitamínové preparáty pre vlasovú kozmetiku.  
 5 - Vitamínové, multivitamínové, multiminerálne prípravky, minerály, stopové prvky vo forme toboliek, tabliet, dražé a piluliek.  
 30 - Potravinové doplnky obsahujúce vitamíny, minerály a stopové prvky.

(540) **REGHAAR**

(732) WALMARK, a. s., Oldřichovice č. 44, 739 61 Třinec, CZ;  
 (740) Mešková Viera, Ing., Bratislava, SK;

(111) **191477**  
 (151) 17.7.2000  
 (156) 12.5.2008  
 (180) 12.5.2018  
 (210) 1263-98  
 (220) 12.5.1998  
 (442) 10.4.2000  
 (450) 9.10.2000

**7 (511) 9, 16, 35, 42**

(511) 9 - Počítačový softvér.  
 16 - Papier a výrobky z papiera, najmä adresné štítky a adresné štítky do adresovacích strojov, baliaci, drevitý, listový, pauzovací a svietivý papier, papier do registračných strojov, papier do elektrokardiogramov, papier do rádiogramov, samolepky a nálepky pre domácnosť a na kancelárske účely, papierové pásy, papierové pásy a karty na zaznamenávanie počítačových programov, pásy do písacích strojov, pásy do tlačiarň k počítačom, farebné pásy, cievky s farbiacimi páskami, etikety (s výnimkou textilných), formuláre, obálky, obaly, vrecia a vrecká na odpadky z papiera alebo plastických materiálov; etiketovacie kliešte; výrobky z lepenky a kartonážne výrobky, najmä obaly na fľaše a škatule, pútače, reklamné tabule; tlačoviny, časopisy, periodiká, knihy, knižárske výrobky, fotografie, písacie potreby, kancelárske lepidlá, potreby pre umelcov, štetce, písacie stroje, kancelárske potreby okrem nábytku, lepiace pásy, učebné a školské potreby a pomôcky, hracie karty, tlačiarenské písmeňá, štočky.  
 35 - Propagácia a reklama.  
 42 - Tvorba a vývoj softvéru.

(540) **ANTARES PLUS**

(732) ANTARES PLUS, s. r. o., Jančova 15, 811 02 Bratislava, SK;  
 (740) Mešková Viera, Ing., Bratislava, SK;

(111) **191473**  
 (151) 17.7.2000  
 (156) 12.5.2008  
 (180) 12.5.2018  
 (210) 1257-98  
 (220) 12.5.1998  
 (442) 10.4.2000  
 (450) 9.10.2000

**7 (511) 5, 30**

(511) 5 - Vitamínové, multivitamínové, multiminerálne prípravky, minerály, stopové prvky vo forme toboliek, tabliet, dražé a piluliek.  
 30 - Potravinové doplnky obsahujúce vitamíny, minerály a stopové prvky.

(540) **MEMO plus**

(732) WALMARK, spol. s r. o., Na stanicu 22, 010 09 Žilina, SK;  
 (740) Mešková Viera, Ing., Bratislava, SK;

(111) **191478**  
 (151) 17.7.2000  
 (156) 12.5.2008  
 (180) 12.5.2018  
 (210) 1264-98  
 (220) 12.5.1998  
 (442) 10.4.2000  
 (450) 9.10.2000

**7 (511) 9, 16, 35, 42**

(511) 9 - Počítačový softvér.

16 - Papier a výrobky z papiera, najmä adresné štítky a adresné štítky do adresovacích strojov, baliaci, drevitý, listový, pauzovací a svietivý papier, papier do registračných strojov, papier do elektrokardiogramov, papier do rádiogramov, samolepky a nálepky pre domácnosť a na kancelárske účely, papierové pásky, papierové pásky a karty na zaznamenávanie počítačových programov, pásky do písacích strojov, pásky do tlačiarň k počítačom, farebné pásky, cievky s farbivami páskami, etikety (s výnimkou textilných), formuláre, obálky, obaly, vrecia a vrecká na odpadky z papiera alebo plastických materiálov; etiketovacie kliešte; výrobky z lepenky a kartonážne výrobky, najmä obaly na fľaše a škatule, pútače, reklamné tabule; tlačoviny, časopisy, periodiká, knihy, knižárske výrobky, fotografie, písacie potreby, kancelárske lepidlá, potreby pre umelcov, štetce, písacie stroje, kancelárske potreby okrem nábytku, lepiace pásky, učebné a školské potreby a pomôcky, hracie karty, tlačiarenské písmeňá, štočky.

35 - Propagácia a reklama.

42 - Tvorba a vývoj softvéru.

**(540)**

(732) ANTARES PLUS, s. r. o., Jančova 15, 811 02 Bratislava, SK;

(740) Mešková Viera, Ing., Bratislava, SK;

**(111) 191510**

(151) 17.7.2000

(156) 9.6.2008

(180) 9.6.2018

(210) 1488-98

(220) 9.6.1998

(442) 10.4.2000

(450) 9.10.2000

**7 (511) 16, 35, 41**

(511) 16 - Tlačoviny, noviny, časopisy, magazíny, periodické a neperiodické publikácie vrátane príloh a mimoriadnych vydaní.

35 - Reklamno-inzertná činnosť, propagácia periodickej a neperiodickej tlače.

41 - Vydavateľsko-nakladateľská činnosť, činnosť agentúry fotomodeliek, sprostredkovanie a spolupráca s agentúrami fotomodeliek a agentúrami príbuzného zamerania.

**(540) DORKA**

(732) STAR production, s. r. o., Dr. Vladimíra Clementisa 10, 821 02 Bratislava, SK;

(740) Litvákova Edita, Ing., Bratislava, SK;

**(111) 191517**

(151) 17.7.2000

(156) 12.6.2008

(180) 12.6.2018

(210) 1549-98

(220) 12.6.1998

(442) 10.4.2000

(450) 9.10.2000

**7 (511) 9, 16, 20**

(511) 9 - Zariadenie na nahrávanie a reprodukciu zvuku a obrazu, elektronické skenery, elektronické čítacie zariadenia, počítače a ich periférie, tlačiarne, počítačové programy, magnetické nosiče dát, magnetické disky, diskety a CD, elektronické etiketovacie stroje, kopírovacie stroje, premietacie prístroje.

16 - Papier, lepenka a výrobky z nich nezaraďené v iných triedach, tlačoviny, materiál na väzbu, fotografie, kancelársky papierový tovar, lepidlá na kancelárske účely a pre domácnosti, materiály pre umelcov, maliarske štetce, písacie stroje a kancelárske zariadenie (s výnimkou nábytku), inštruktážny a vyučovacie materiál (s výnimkou prístrojov), plastické obalové materiály (nezahnuté v iných triedach), hracie karty, pásky a páskové kazety do písacích strojov a tlačiarň, viazacie a laminovacie zariadenie na kancelárske účely.

20 - Kancelársky nábytok a doplnky, rámy obrazov, pásky z plastových materiálov (ochranovacie pásky).

**(540) ESSELTE**

(732) Esselte IPR AB, Klarabergsviadukten 70, 10724 Stockholm, SE;

(740) Juran Svetozár, JUDr., Bratislava, SK;

**(111) 191518**

(151) 17.7.2000

(156) 15.6.2008

(180) 15.6.2018

(210) 1560-98

(220) 15.6.1998

(442) 10.4.2000

(450) 9.10.2000

**7 (511) 32, 35, 41**

(511) 32 - Pivo.

35 - Propagácia v oblasti distribúcie piva.

41 - Organizovanie vzdelávacích a zábavných súťaží, predovšetkým v oblasti starostlivosti o pivo, skladovania piva, propagácie piva, výstav o pive.

**(540) Král' výčapníkov**

(732) STAROBRNO, a. s., Hlinky 12, 661 47 Brno, CZ;

(740) Guniš Jaroslav, Mgr., Bratislava, SK;

**(111) 191519**

(151) 17.7.2000

(156) 15.6.2008

(180) 15.6.2018

(210) 1561-98

(220) 15.6.1998

(442) 10.4.2000

(450) 9.10.2000

**7 (511) 32, 35, 41**

(511) 32 - Pivo.

35 - Propagácia v oblasti distribúcie piva.

41 - Organizovanie vzdelávacích a zábavných súťaží, predovšetkým v oblasti starostlivosti o pivo, skladovania piva, propagácie piva, výstav o pive.

**(540) Výčapný kráľ**

(732) STAROBRNO, a. s., Hlinky 12, 661 47 Brno, CZ;

(740) Guniš Jaroslav, Mgr., Bratislava, SK;

**(111) 191531**

(151) 17.7.2000  
(156) 24.6.2008  
(180) 24.6.2018  
(210) 1684-98  
(220) 24.6.1998  
(442) 10.4.2000  
(450) 9.10.2000

**7 (511) 5, 10**

(511) 5 - Farmaceutické prípravky a látky.  
10 - Lekárske a chirurgické prístroje a nástroje, časti a fitingy uvedených tovarov.

**(540) RESPONTIN**

(732) GLAXO GROUP LIMITED, Glaxo Wellcome House, Berkeley Avenue, Greenford, Middlesex UB6 0NN, GB;

(740) Fajnorová Mária, Ing., Bratislava, SK;

**(111) 191532**

(151) 17.7.2000  
(156) 24.6.2008  
(180) 24.6.2018  
(210) 1685-98  
(220) 24.6.1998  
(442) 10.4.2000  
(450) 9.10.2000

**7 (511) 5**

(511) 5 - Farmaceutické, zverolekárske a zdravotnícke prípravky; dietetické látky prispôbené na lekárske účely, potrava pre dojčatá; náplasti, obvazový materiál; hmoty na plombovanie zubov a zubné vosky; dezinfekčné prostriedky; prípravky na ničenie hmyzu; fungicídy, herbicídy, všetko tovary patriace do triedy 5.

**(540) COLDREX LARYPLUS**

(732) SmithKline Beecham plc, 980 Great West Road, Brentford, Middlesex TW8 9GS, GB;

(740) Fajnorová Mária, Ing., Bratislava, SK;

**(111) 191569**

(151) 17.7.2000  
(156) 6.7.2008  
(180) 6.7.2018  
(210) 1820-98  
(220) 6.7.1998  
(442) 10.4.2000  
(450) 9.10.2000

**7 (511) 9, 16, 35, 42**

(511) 9 - Počítačový softvér.  
16 - Papier a výrobky z papiera, najmä adresné štítky a adresné štítky do adresovacích strojov, baliaci, drevitý, listový, pauzovací a svietivý papier, papier do registračných strojov, papier do elektrokardiogramov, papier do rádiogramov, samolepky a nálepky pre domácnosť a na kancelárske účely, papierové pásky, papierové pásky a karty na zaznamenávanie počítačových programov, pásky do písacích strojov, pásky do tlačiarň k počítačom, farebné pásky, cievky s farbiacimi páskami, etikety (s výnimkou textilných), formuláre, obálky, obaly, vrecia a vrecká na odpadky z papiera alebo plastických materiálov; etiketovacie kliešte; výrobky z lepenky a kartonážne výrobky, najmä obaly na fľaše

a škatule, pútače, reklamné tabule; tlačoviny, časopisy, periodiká, knihy, knižárske výrobky, fotografie, písacie potreby, kancelárske lepidlá, potreby pre umelcov, štetce, písacie stroje, kancelárske potreby okrem nábytku, lepiace pásky, učebné a školské potreby a pomôcky, hracie karty, tlačiarenské písmeňá, štočky.

35 - Propagácia a reklama.

42 - Tvorba a vývoj softvéru.

**(540)**



(732) 2ja, s.r.o., Jančova 15, 811 02 Bratislava, SK;

(740) Mešková Viera, Ing., Bratislava, SK;

**(111) 191615**

(151) 18.7.2000  
(156) 24.7.2008  
(180) 24.7.2018  
(210) 1989-98  
(220) 24.7.1998  
(442) 10.4.2000  
(450) 9.10.2000

**7 (511) 21**

(510) Domáce a kuchynské potreby a nádoby okrem nádob z drahých kovov alebo potiahnutých drahými kovmi, nástroje a náradie na používanie v kuchyni a domácnosti; hrebene a špongie; kefy, najmä zubné kefy, štetky a štetce okrem maliarskych; materiály na výrobu kief; prostriedky a pomôcky na čistenie; oceľová vlna a drôtenky; surové sklo a sklo ako polotovar okrem skla pre stavebníctvo; výrobky zo skla, porcelánu a kameniny, ktoré nie sú zahrnuté v iných triedach; keramické miniatúry.

**(540) MOTION**

(732) COLGATE-PALMOLIVE COMPANY, 300 Park Avenue, New York, New York, US;

(740) Tomeš Pavol, Ing., Bratislava, SK;

**(111) 191616**

(151) 18.7.2000  
(156) 24.7.2008  
(180) 24.7.2018  
(210) 1990-98  
(220) 24.7.1998  
(442) 10.4.2000  
(450) 9.10.2000

**7 (511) 21**

(510) Domáce a kuchynské potreby a nádoby okrem nádob z drahých kovov alebo potiahnutých drahými kovmi, nástroje a náradie na používanie v kuchyni a domácnosti; hrebene a špongie; kefy, najmä zubné kefy, štetky a štetce okrem maliarskych; materiály na výrobu kief; prostriedky a pomôcky na čistenie; oceľová vlna a drôtenky; surové sklo a sklo ako polotovar okrem skla pre stavebníctvo; výrobky zo skla, porcelánu a kameniny, ktoré nie sú zahrnuté v iných triedach; keramické miniatúry.

**(540) NAVIGATOR**

(732) COLGATE-PALMOLIVE COMPANY, 300 Park Avenue, New York, New York, US;  
 (740) Tomeš Pavol, Ing., Bratislava, SK;

**(111) 191627**

(151) 18.7.2000  
 (156) 3.9.2008  
 (180) 3.9.2018  
 (210) 2271-98  
 (220) 3.9.1998  
 (442) 10.4.2000  
 (450) 9.10.2000

**7 (511) 30**

(510) Čaj a výrobky z čaju, ľadový čaj, ľadové nápoje s príchutou čaju, bylinkové čaje a odvary nie na lekárske účely.

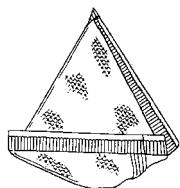
**(540)**

(554) trojrozmerný známka  
 (732) UNILEVER N. V., Weena 455, 3013 AL Rotterdam, NL;  
 (740) Fajnorová Mária, Ing., Bratislava, SK;

**(111) 191645**

(151) 27.7.2000  
 (156) 21.9.2008  
 (180) 21.9.2018  
 (210) 2382-98  
 (220) 21.9.1998  
 (442) 10.4.2000  
 (450) 9.10.2000

**7 (511) 3**

(511) 3 - Saponáty a detergenty; pracie prípravky a látky; prípravky na úpravu tkanín a vlákien; bieliace prípravky; prípravky na čistenie, leštenie, odmasťovanie a brúsenie; mydlá, na použitie pri praní; dezodoranty; tekuté mydlá, na použitie pri praní.

**(540) COCCOLINO**

(732) UNILEVER N. V., Weena 455, 3013 AL Rotterdam, NL;  
 (740) Fajnorová Mária, Ing., Bratislava, SK;

**(111) 191646**

(151) 18.7.2000  
 (156) 21.9.2008  
 (180) 21.9.2018  
 (210) 2385-98  
 (220) 21.9.1998  
 (442) 10.4.2000  
 (450) 9.10.2000

**7 (511) 5**

(511) 5 - Farmaceutické prípravky a látky, antivírusové farmaceutické prípravky a látky.

**(540) TRICIVIR**

(732) GLAXO GROUP LIMITED, Glaxo Wellcome House, Berkeley Avenue, Greenford, Middlesex UB6 0NN, GB;  
 (740) Fajnorová Mária, Ing., Bratislava, SK;

**(111) 191663**

(151) 18.7.2000  
 (156) 13.10.2008  
 (180) 13.10.2018  
 (210) 2560-98  
 (220) 13.10.1998  
 (442) 10.4.2000  
 (450) 9.10.2000

**7 (511) 5**

(511) 5 - Farmaceutické a liečivé prípravky a látky na ľudské použitie; vakcíny.

**(540) HIBERIX**

(732) GlaxoSmithKline Biologicals S. A., Rue de l'Institut 89, B - 1330 Rixensart, BE;  
 (740) Fajnorová Mária, Ing., Bratislava, SK;

**(111) 191676**

(151) 18.7.2000  
 (156) 20.10.2008  
 (180) 20.10.2018  
 (210) 2603-98  
 (220) 20.10.1998  
 (442) 10.4.2000  
 (450) 9.10.2000

**7 (511) 5**

(511) 5 - Farmaceutické a lekárske prípravky a látky na ľudské použitie.

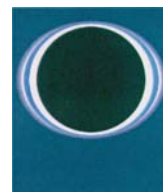
**(540)**

(591) čierna, biela, modrá  
 (732) SmithKline Beecham plc, 980 Great West Road, Brentford, Middlesex TW8 9GS, GB;  
 (740) Fajnorová Mária, Ing., Bratislava, SK;

**(111) 191679**

(151) 18.7.2000  
 (156) 20.10.2008  
 (180) 20.10.2018  
 (210) 2606-98  
 (220) 20.10.1998  
 (442) 10.4.2000  
 (450) 9.10.2000

**7 (511) 10**

(511) 10 - Lekárske a chirurgické prístroje a nástroje, časti a fitingy uvedených tovarov patriacich do triedy 10.

**(540) ROTADISK**

(732) GLAXO GROUP LIMITED, Glaxo Wellcome House, Berkeley Avenue, Greenford, Middlesex UB6 0NN, GB;  
 (740) Fajnorová Mária, Ing., Bratislava, SK;

**(111) 191716**

- (151) 18.7.2000
- (156) 20.11.2008
- (180) 20.11.2018
- (210) 2933-98
- (220) 20.11.1998
- (442) 10.4.2000
- (450) 9.10.2000

**7 (511) 6, 9, 11, 35, 37, 39, 42**

- (511) 6 - Strojové a konštrukčné časti energetických zariadení vrátane špeciálnych pomocných zariadení, ako sú napr. stožiare, oceľové konštrukcie, kovové potrubia; drobný zámočnícky tovar.
- 9 - Prístroje a nástroje vedecké, elektrické, fotografické, optické, signalizačné, kontrolné, dozorné, záchranné, vzdelávacie; elektrické a elektronické zariadenia na výpočet a odovzdávanie štatistických údajov a informácií; elektrické vedenia; elektrotechnické výrobky súvisiace s energetickými zariadeniami, energetické prenosové zariadenia, náhradné diely prenosových sústav so zameraním na energetiku, rozvádzače, vzdušné a káblové trafostanice, NN siete, verejné osvetlenie, softvér.
- 11 - Tlakové zariadenia, parné a horúcovodné potrubia, kotly.
- 35 - Konzultácie obchodné; obchodno-informačné kancelárie.
- 37 - Montáž, oprava a údržba vyhradených elektrických zariadení, prístrojov; montáž a oprava plynových technických zariadení, kotlov, horákov, konštrukcií, tlakových nádob, meračov tepla; oprava elektromerov, zväracích transformátorov, rotačných strojov a asynchrónnych motorov; inštalácia a údržba elektrických rozvodov; murárske a natieračské práce súvisiace s energetickými zariadeniami; servis hydraulických strojov; oprava a údržba motorových vozidiel.
- 39 - Dodávky a odber elektrickej energie a tepla; verejná cestná hromadná nepravidelná doprava osôb; verejná cestná nákladná doprava; prenajímanie dopravných mechanizmov.
- 42 - Projektová a inžinierska činnosť v investičnej výstavbe; projektovanie elektrorozvodných sietí, transformovni, rozvodní, priemyselných a slaboprúdových elektroinštalácií; inžinierska činnosť distribučného systému VN siete; dozor a technická inšpekcia; odborné a technické konzultácie; posudková činnosť; automatizované spracovanie dát; revízia prevádzkových kotlov, plynových zariadení a elektrických zariadení; revízne skúšky spôsobilosti zdvíhacích zariadení; ciachovanie elektromerov, meracích súprav; stravovanie; ubytovanie; poskytovanie softvéru.

**(540) Západoslovenské energetické závody**

- (732) Západoslovenská energetika, a. s., Čulenova 6, 816 47 Bratislava, SK;
- (740) Litváková Edita, Ing., Bratislava, SK;

**(111) 191817**

- (151) 23.8.2000
- (156) 12.12.2007
- (180) 12.12.2017
- (210) 3678-97
- (220) 12.12.1997
- (442) 16.5.2000
- (450) 7.11.2000

**7 (511) 16, 25, 35, 41, 42**

- (511) 16 - Adresné štítky, adresné štítky do adresovacích strojov, tlačiarne adres, akvarely, akváriá, albumy, architektonické modely, aritmetické tabuľky, atlasy, atrament, baliaci papier, biologické vzorky na použitie v mikroskopii (učebné materiály), blahoprajné pohľadnice, rozmnožovacie blany, bridlice (na kreslenie), bridlicové tabuľky, brožované knihy, brožúry, bublinové obaly, ceruzky, vytlačené cestovné poriadky, cievky s farbivami páskami, cifry (znaky), cigarové pásky, časopisy (periodiká), čínsky tuš, chromolitografy, dátumové pečiatky, dávkovanie lepiacej pásky, detské plienkové nohavičky z papiera alebo buničiny, alebo z celulózy, diagramy, dierkovačie karty do žakarových strojov, dierovačky, divadelné dekorácie, drevitý papier, držiaky na kriedu, držiaky na písacie potreby, etiketovacie kliešte, etikety s výnimkou textilných, farby ako školské pomôcky, farebné pásky, figuríny z papierovej drviny, filtračný materiál, filtračný papier, filtre papierové na kávu, fólie na paletizáciu, fólie z regenerovanej celulózy na balenie, formuláre, fotografie, frankovacie stroje, galvanotypy, glóbusy, glutín, grafické znaky, grafické zobrazenie grafiky, guľôčky do guľôčkových pier, gumené pásky na kancelárske účely, gumičky (kancelárska potreba), gumové plátno, gummy, hárky papiera, hektografy, histologické rezy ako učebné pomôcky, hracie karty, hroty pier, kalamáre, kalendáre, kancelárske dierkovače, kancelárske potreby s výnimkou nábytku, kancelárske svorky, kartón, lepenka, kartotékové lístky, karty, katalógy, knihárske kostice, knihárske nite, knihárske plátno, knihárske súkno, knihársky materiál, knihy, knižné záložky, knižné zarážky, konfety, kopírovacie ihly na rysovanie alebo kreslenie, kopírovacie zariadenia, korekčný atrament, papierové kornúty, škatule na klobúky z lepenky, krajčírka krieda, kresliace uhle, krieda na písanie, krividlá, kružidlá, lepenkové alebo papierové škatule, lepenkové rúry, lepiaca páska, lepidlá na kancelárske účely a použitie v domácnosti, lístky, listový papier, litografické dosky, architektonické makety, maliarske plátna, maliarske štetce, maliarske stojany, mapy, materiály na pečatenie, modelovací íl, mištičky na vodové farby, modelovacie pasty, modelovacie vosky s výnimkou dentálnych, mramorovacie hrebene, nálepky na kancelárske využitie a pre domácnosť, náprstky na ochranu pred zranením, násadky na perá, násadky na ceruzky, navaľovacie platne do kopírovacích zariadení, obáľkovacie stroje do kancelárií, nože na papier, noviny, navlhčovacie hubky, obálky, obaly, obrazy, papierové obrúsky, obrusy papierové, obtlačky, oceľové pierka, oceľové písmená, olejotlačce, operadlá na ruky pre maliarov, orezávacie strojčeky na ceruzky, otvárače na listy, ovládacie žetóny, ozdobné kvetináče z papiera, oznámenia, paginovačky, palety pre maliarov,

papier do registračných strojov, papier do elektrokardiogramov, papierové pásky a karty na zaznamenávanie počítačových programov, papierové podložky pod poháre, papierové rolety, papierové spinky, papierové žalúzie, pastelky, pauzovací papier, pečate, pečatné vosky, pečiatkovacie podušky, pečiatky, peračníky, pergaménový papier, periodiká, pijavý papier, písacie potreby, plagáty, planogramy, plány, plniace perá, pohľadnice, zaraďovače, portréty, poštové známky, poznámkové zošity, pravítka, príložníky, príručky, prospekty, publikácie, pútače z papiera alebo lepenky, grafické reprodukcie, ružence, rysovacie dosky, rysovacie pomôcky, rysovacie perá, rysovacie súpravy, rytiny, sádzacie rámy, skicáre, skrinky na kancelárske potreby, spevníky, stojany na fotografie, stojany na pečiatky, svietivý papier, šablóny, školské potreby, štočky s adresami, tlačiacie pásy s výnimkou textilných, tlačivá, tlačové písmo, tlačoviny, toaletný papier, trhacie kalendáre, tuhy do ceruziek (verzatieliek), účtovné knihy, úderníky písacích strojov, uhl'ový kopírovací papier, plastový papier na balenie, útržkové bloky, verzatilky, viskóзовé fólie na obalovanie, vrecia z papiera alebo plastických materiálov, vrecká na odpadky z papiera alebo plastov, papierové vreckovky, vyučovacie pomôcky vo forme hier, výšivkové vzory, vzory na výrobu odevov, zoznamy, zvlhčovače, zošívачky, žetóny, ťažidlo na tlačoviny.

25 - Baretky, bielizeň, boa, body, bundy, cyklistické oblečenie, cylindre, čelenky, čiapky, chrániče uší, detská výbavička, detské nohavičky, detské textilné plienky, dreváky, espadrily (sandále s plátovým zvrškom), futbalová obuv, gabardénové plášte, galoše, gamaše, goliere, gymnastické cvičky, kabáty, kapucne, klobúkové kostry, klobúky, kombiné, kombinézy, kombinézy na vodné lyžovanie, korzety, kostýmy, obleky, košele, košeľové sedlá, kovanie na obuv, kovové časti na obuv, kožušinové štóly, kožušiny, krátke kabátiky, krátke peleríny, krátke, jazdecké alebo spodné nohavice, kravaty, kúpacie čiapky, kúpacie plášte, kúpacia obuv, livreje, lyžiarske topánky, manipuly, manžety, náprsenky, opasky, palčiaky, pančuchy, pánske spodky, papuče, peleríny, plavky, plážová obuv, pletené svetre, pleteniny, podšívky, podošvy na obuv, podprsenky, podväzky, pokrývky hlavy, ponožky, potné vložky, pracovné plášte, pulóvre, pyžamá, ramienka na dámskej bielizni, rukavice, saká, bundy, sandále, spodničky, sukne, šály, šatky, šaty, šerpy, šilty na pokrývky hlavy, šnurovacie topánky, športová obuv, športové bundy, tielka, trička, vesty, tógy, topánky, uniformy, vrecká na odevy, vrchné ošatenie, zástery, závoje, zvrchníky, župany.

35 - Vyhотовovanie daňových priznaní.

41 - Zaisťovanie on-line časopisov v oblasti zdravia a telesnej kondície prostredníctvom celosvetovej informačnej a komunikačnej siete, príprava a poskytovanie on-line časopisov v oblasti zdravia a fitnessu cez globálnu komunikačnú-informačnú sieť.

42 - Aktualizovanie, inštalácia a spúšťanie počítačových programov, analýzy výťažností ropných polí, aranžovanie kvetov, architektonické poradenstvo, architektúra, podmorské bádanie, bakteriológia, bufety, civilná obrana, česanie zvierat, inžinierska činnosť, čistenie a vypratávanie podkroví a manzardiek, darčkové balenie, detektívne kancelárie, detské jasle, domovy dôchodcov, expertízy, farmaceutické poradenstvo, fotoateliéry, fotografická reportáž, fotografovanie, fyzioterapia, genealogický výskum, geodézia, geologické expertízy, geologický výskum, grafický dizajn, zostavovanie horoskopov, hotelierske služby, služby v oblasti chémie, chemické analýzy, chemický výskum, chirurgia (plastická), chov zvierat, informácie o móde, interiérová výzdoba, inžinierska činnosť, jedálne a závodné jedálne, kadernícke salóny, kaviarne, poskytovanie služieb spojené s barmi, chiropraktické služby, letecké a povrchové rozmetávanie hnojív a iných poľnohospodárskych chemikálií, výskum v oblasti kozmetiky, poskytovanie služieb súvisiacich s krvnými bankami, kontrola kvality, kalibrácia, lekárske služby, licencie priemyselných práv, liečenie stromov, litografická tlač, manikúra, manželské a predmanželské poradne, masáže, meteorologické informácie, nahrávanie videopások, navrhovanie obalov, ničenie odpadu, ničenie škodcov pre poľnohospodárstvo, nočná stráž, ofsetová tlač, opatrovanie zvierat, ošetrovatel'ské služby, otváranie bezpečnostných zámok, overovanie pravosti umeleckých diel, parné kúpele, pátranie, penzióny, písanie listov a vybavovanie korešpondencie, počítačové programovanie, poradenské služby v oblasti počítačového hardvéru, poradenstvo pri voľbe povolania, poradenstvo v oblasti priemyselných práv, usporadúvanie a prevádzkovanie výstav, poručníctvo, poskytovanie prechodného ubytovania, posunková reč, tlmočenie, požičiavanie oblečenia, oblekov, večerných šiat, právnické služby, prenájom počítačov, prenájom počítačového softvéru, prenájom poľnohospodárskych nástrojov a zariadení, prevádzkovanie hotelového ubytovania, prevádzkovanie kempingu, projektová činnosť, štúdie technických projektov, projektovanie stavieb, redakčné služby, reportérske služby, reštaurácie, rezervácie hotelov, salóny krásy, sanatóriá, spravodajské služby, spravovanie autorských práv, sprevádzanie osôb, starostlivosť o deti, starostlivosť o čistotu zvierat chovaných v domácnosti, tvorba softvéru, výber osôb pomocou psychologických textov, záhradkárske služby, zdravotné strediská, zdravotnícka starostlivosť, zememeračstvo, zoznamovacie služby, poskytovanie parných kúpeľov, obnovovanie počítačových báz dát.

#### (540) JOE WEIDER

(732) Mariz Gestao E Investimentos Limitada, Rua Dos Murças 68 - 3rd, 9000 Funchal, Madeira, PT;

(740) Suchoňová Katarína, JUDr., Banská Bystrica, SK;

- (111) **191818**  
 (151) 23.8.2000  
 (156) 12.12.2007  
 (180) 12.12.2017  
 (210) 3679-97  
 (220) 12.12.1997  
 (442) 16.5.2000  
 (450) 7.11.2000
- 7 (511) 16, 25, 35, 41, 42**  
 (511) 16 - Adresné štítky, adresné štítky do adresovacích strojov, tlačiarne adres, akvarely, akváriá, albumy, architektonické modely, aritmetické tabuľky, atlasy, atrament, baliaci papier, biologické vzorky na použitie v mikroskopii (učebné materiály), blahoprajné pohľadnice, rozmnožovacie blany, bridlice (na kreslenie), bridlicové tabuľky, brožované knihy, brožúry, bublinové obaly, ceruzky, vytlačené cestovné poriadky, cievky s farbiacimi páskami, cifry (znaky), cigarové pásky, časopisy (periodiká), čínsky tuš, chromolitografy, dátumové pečiatky, dávkovanie lepiacej pásky, detské plienkové nohavičky z papiera alebo buničiny, alebo z celulózy, diagramy, dierkovacie karty do žakarových strojov, dierovačky, divadelné dekorácie, drevitý papier, držiaky na kriedu, držiaky na písacie potreby, etiketovacie kliešte, etikety s výnimkou textilných, farby ako školské pomôcky, farebné pásky, figuríny z papierovej drviny, filtračný materiál, filtračný papier, filtre papierové na kávu, fólie na paletizáciu, fólie z regenerovanej celulózy na balenie, formuláre, fotografie, frankovacie stroje, galvanotypy, glóbusy, glutín, grafické znaky, grafické zobrazenie grafiky, guľôčky do guľôčkových pier, gumené pásky na kancelárske účely, gumičky (kancelárska potreba), gumové plátno, gummy, hárkypapiera, hektografy, histologické rezy ako učebné pomôcky, hracie karty, hroty pier, kalamáre, kalendáre, kancelárske dierkovače, kancelárske potreby s výnimkou nábytku, kancelárske svorky, kartón, lepenka, kartotékové lístky, karty, katalógy, knihárske kostice, knihárske nite, knihárske plátno, knihárske súkno, knihársky materiál, knihy, knižné záložky, knižné zarážky, konfety, kopírovacie ihly na rysovanie alebo kreslenie, kopírovacie zariadenia, korekčný atrament, papierové kornúty, škatule na klobúky z lepenky, krajčírka krieda, kresliace uhle, krieda na písanie, krividlá, kružidlá, lepenkové alebo papierové škatule, lepenkové rúry, lepiaca páska, lepidlá na kancelárske účely a použitie v domácnosti, lístky, listový papier, litografické dosky, architektonické makety, maliarske plátna, maliarske štetce, maliarske stojany, mapy, materiály na pečatanie, modelovací íl, mištičky na vodové farby, modelovacie pasty, modelovacie vosky s výnimkou dentálnych, mramorovacie hrebene, nálepky na kancelárske využitie a pre domácnosť, náprstky na ochranu pred zranením, násadky na perá, násadky na ceruzky, navalňovacie platne do kopírovacích zariadení, obáľkovacie stroje do kancelárií, nože na papier, noviny, navlhčovacie hubky, obálky, obaly, obrazy, papierové obrúsky, obrusy papierové, obtlačky, oceľové pierka, oceľové písmená, olejotlač, operadlá na ruky pre maliarov, orezávacie strojčky na ceruzky, otvárač

na listy, ovládacie žetóny, ozdobné kvetináče z papiera, oznámenia, paginovačky, palety pre maliarov, papier do registračných strojov, papier do elektrokardiogramov, papierové pásky a karty na zaznamenávanie počítačových programov, papierové podložky pod poháre, papierové rolety, papierové spinky, papierové žalúzie, pastelky, pazovací papier, pečate, pečatné vosky, pečiatkovacie podušky, pečiatky, peračníky, pergamenový papier, periodiká, pijavý papier, písacie potreby, plagáty, planogramy, plány, plniace perá, pohľadnice, zaráďovače, portréty, poštové známky, poznámkové zošity, pravítka, príložítky, príručky, prospekty, publikácie, pútače z papiera alebo lepenky, grafické reprodukcie, ružence, rysovacie dosky, rysovacie pomôcky, rysovacie perá, rysovacie súpravy, rytiny, sádzacie rámy, skicáre, skrinky na kancelárske potreby, spevníky, stojany na fotografie, stojany na pečiatky, svietivý papier, šablóny, školské potreby, štočky s adresami, tlačiacie pásy s výnimkou textilných, tlačivá, tlačové písmo, tlačoviny, toaletný papier, trhacie kalendáre, tuhy do ceruziek (verzatieliek), účtovné knihy, úderníky písacích strojov, uhl'ový kopírovací papier, plastový papier na balenie, útržkové bloky, verzatilk, viskózové fólie na obalovanie, vrecia z papiera alebo plastických materiálov, vrecká na odpadky z papiera alebo plastov, papierové vreckovky, vyučovacie pomôcky vo forme hier, výšivkové vzory, vzory na výrobu odevov, zoznamy, zvlhčovače, zošivačky, žetóny, ťažidlo na tlačoviny.

25 - Baretky, bielizeň, boa, body, bundy, cyklistické oblečenie, cylindre, čelenky, čiapky, chrániče uší, detská výbavička, detské nohavičky, detské textilné plienky, dreváky, espadrily (sandále s plátneným zvrškom), futbalová obuv, gabardénové plášte, galoše, gamaše, goliere, gymnastické cvičky, kabáty, kapucne, klobúkové kostry, klobúky, kombiné, kombinézy, kombinézy na vodné lyžovanie, korzety, kostýmy, obleky, košele, košeľové sedlá, kovanie na obuv, kovové časti na obuv, kožušinové štóly, kožušiny, krátke kabátiky, krátke peleríny, krátke, jazdecké alebo spodné nohavice, kravaty, kúpacie čiapky, kúpacie plášte, kúpacia obuv, livreje, lyžiarske topánky, manipuly, manžety, náprsenky, opasky, palčiaky, pančuchy, pánske spodky, papuče, peleríny, plavky, plážová obuv, pletené svetre, pleteniny, podšívky, podošvy na obuv, podprsenky, podvázky, pokrývky hlavy, ponožky, potné vložky, pracovné plášte, pulóvre, pyžamá, ramienka na dámskej bielizni, rukavice, saká, bundy, sandále, spodničky, sukne, šály, šatky, šaty, šerpy, šilty na pokrývky hlavy, šnurovacie topánky, športová obuv, športové bundy, tielka, tričká, vesty, tógy, topánky, uniformy, vrecká na odevy, vrchné ošatenie, zástery, závoje, zvrchníky, županý.

35 - Vyhотовovanie daňových priznaní.

41 - Zaisťovanie on-line časopisov v oblasti zdravia a telesnej kondície prostredníctvom celosvetovej informačnej a komunikačnej siete, príprava a poskytovanie on-line časopisov v oblasti zdravia a fitnessu cez globálnu komunikačno-informačnú sieť.

42 - Aktualizovanie, inštalácia a spúšťanie počítačových programov, analýzy výťažnosti ropných polí, aranžovanie kvetov, architektonické poradenstvo, architektúra, podmorské bádanie, bakteriológia, bufety, civilná obrana, česanie zvierat, inžinierska činnosť, čistenie a vypratávanie podkroví a manzardiek, darčekové balenie, detektívne kancelárie, detské jasle, domovy dôchodcov, expertízy, farmaceutické poradenstvo, fotoateliéry, fotografická reportáž, fotografovanie, fyzioterapia, genealogický výskum, geodézia, geologické expertízy, geologický výskum, grafický dizajn, zostavovanie horoskopov, hotelierske služby, služby v oblasti chémie, chemické analýzy, chemický výskum, chirurgia (plastická), chov zvierat, informácie o móde, interiérová výzdoba, inžinierska činnosť, jedálne a závodné jedálne, kadernícke salóny, kaviarne, poskytovanie služieb spojené s barmí, chiropraktické služby, letecké a povrchové rozmetávanie hnojív a iných poľnohospodárskych chemikálií, výskum v oblasti kozmetiky, poskytovanie služieb súvisiacich s krvnými bankami, kontrola kvality, kalibrácia, lekárske služby, licencie priemyselných práv, liečenie stromov, litografická tlač, manikúra, manželské a predmanželské poradne, masáže, meteorologické informácie, nahrávanie videopások, navrhovanie obalov, ničenie odpadu, ničenie škodcov pre poľnohospodárstvo, nočná stráž, ofsetová tlač, opatrovanie zvierat, ošetrovateľské služby, otváranie bezpečnostných zámok, overovanie pravosti umeleckých diel, parné kúpele, pátranie, penzióny, písanie listov a vybavovanie korešpondencie, počítačové programovanie, poradenské služby v oblasti počítačového hardvéru, poradenstvo pri voľbe povolania, poradenstvo v oblasti priemyselných práv, usporadúvanie a prevádzkovanie výstav, poručníctvo, poskytovanie prechodného ubytovania, posunková reč, tlmočenie, požičiavanie oblečenia, oblekov, večerných šiat, právnické služby, prenájom počítačov, prenájom počítačového softvéru, prenájom poľnohospodárskych nástrojov a zariadení, prevádzkovanie hotelového ubytovania, prevádzkovanie kempingu, projektová činnosť, štúdie technických projektov, projektovanie stavieb, redakčné služby, reportérské služby, reštaurácie, rezervácie hotelov, salóny krásy, sanatóriá, spravodajské služby, spravovanie autorských práv, sprevádzanie osôb, starostlivosť o deti, starostlivosť o čistotu zvierat chovaných v domácnosti, tvorba softvéru, výber osôb pomocou psychologických textov, záhradkárske služby, zdravotné strediská, zdravotnícka starostlivosť, zememeračstvo, zoznamovacie služby, poskytovanie parných kúpeľov, obnovovanie počítačových báz dát.

**(540) WEIDER**

- (732) Mariz Gestao E Investimentos Limitada, Rua Dos Murças 68 - 3rd, 9000 Funchal, Madeira, PT;  
 (740) Suchoňová Katarína, JUDr., Banská Bystrica, SK;

**(111) 191827**

- (151) 23.8.2000  
 (156) 12.2.2008  
 (180) 12.2.2018  
 (210) 331-98  
 (220) 12.2.1998  
 (442) 16.5.2000  
 (450) 7.11.2000

**7 (511) 1, 2, 3, 4, 5, 6, 7, 9, 11, 16, 17, 19, 24, 27, 28, 29, 35, 36, 37, 39, 40, 41, 42**

- (511) 1 - Chemikálie pre priemysel, vedu, fotografiu, poľnohospodárstvo, záhradníctvo a lesníctvo; plastické hmoty v nespracovanom stave.  
 2 - Ochranné prostriedky proti hrdzi, moridlá, rozpúšťadlá, asfaltové nátery.  
 3 - Prípravky na čistenie kovov, prípravky na leštenie, prípravky na odmasťovanie, prípravky na brúsenie.  
 4 - Priemyselné oleje a tuky; mazacie oleje; pohonné hmoty do motorových vozidiel.  
 5 - Chemické prípravky na farmaceutické, lekárske a zverolekárske účely.  
 6 - Stavebný materiál z kovu, drobný železiarsky tovar, kovové potrubia a rúry a iné výrobky z kovu patriace do tr. 6.  
 7 - Stroje a zariadenia pre rafinérie.  
 9 - Prístroje a nástroje vedecké, elektrické, optické, signalizačné a kontrolné; prístroje na meranie a váženie; termočlánky.  
 11 - Zariadenia na osvetľovanie, zariadenia na vykurovanie, parné kotly. Zariadenia na varenie, chladenie a sušenie. Zariadenia vetracie, vodárenské a sanitárne.  
 16 - Knihárske výrobky; tlačoviny. Výrobky z papiera, kartónu nezahrnuté v iných triedach. Obalové materiály z plastických látok nezaradené do iných tried.  
 17 - Plastové výlisky ako polotovary, nekovové ohybné hadice a rúry, fólie z plastov.  
 19 - Nekovové stavebné materiály. Asfalty cestné, smola a bitúmen; asfaltové emulzie.  
 24 - Filtre z netkaných textílií, netkané textílie, závesy z plastov.  
 27 - Podlahové krytiny a izolačné krytiny. Plastické materiály ako náhradka tkanín.  
 28 - Telocvičné a športové potreby nezahrnuté v iných triedach.  
 29 - Konzervované a tepelne spracované mäso, ryby, hydina, ovocie a zelenina.  
 35 - Obchodný manažment; obchodná správa, administratívne riadenie.  
 36 - Služby v oblasti poisťovníctva - dôchodkové a zdravotné poistenie, služby v oblasti financovania - investičné fondy.  
 37 - Stavebníctvo. Opravy strojov, prístrojov a zariadení a inštalačné služby v celom rozsahu triedy.  
 39 - Preprava tovaru a osôb, balenie a skladovanie, služby cestovnej a turistickej kancelárie v oblasti dopravy.  
 40 - Spracovanie ropy. Spracovanie a úprava kovových materiálov, zváranie kovov, spájkovanie kovov, tepelné spracovanie kovov, trieskové obrábanie kovov.  
 41 - Vzdelávanie mládeže a dospelých, zabezpečovanie výcvikových kurzov a školení. Organizovanie a zabezpečovanie zábavy, športovej činnosti a kultúrnych podujatí.



42 - Služby v oblasti stravovania a občerstvenia, prechodné ubytovanie, inžinierske a projekčné činnosti v oblasti vedy a priemyslu, výskum v oblasti chémie. Inštalácia a spúšťanie počítačových programov, expertíza v oblasti životného prostredia, kalibrácia, kontrola kvality, skúšky materiálov, technické štúdie, výskum a vývoj nových výrobkov.

(540)



(591) žltá, čierna

(732) SLOVNAFT, a. s., Vlčie hrdlo, 824 12 Bratislava, SK;

**(111) 191828**

(151) 23.8.2000

(156) 12.2.2008

(180) 12.2.2018

(210) 332-98

(220) 12.2.1998

(442) 16.5.2000

(450) 7.11.2000

7 (511) 1, 2, 3, 4, 5, 6, 7, 9, 11, 16, 17, 19, 24, 27, 28, 29, 35, 36, 37, 39, 40, 41, 42

(511) 1 - Chemikálie pre priemysel, vedu, fotografiu, poľnohospodárstvo, záhradníctvo a lesníctvo; plastické hmoty v nespracovanom stave.

2 - Ochranné prostriedky proti hrdzi, moridlá, rozpúšťadlá, asfaltové nátery.

3 - Prípravky na čistenie kovov, prípravky na leštenie, prípravky na odmasťovanie, prípravky na brúsenie.

4 - Priemyselné oleje a tuky; mazacie oleje; pohonné hmoty do motorových vozidiel.

5 - Chemické prípravky na farmaceutické, lekárske a zverolekárske účely.

6 - Stavebný materiál z kovu, drobný železiarsky tovar, kovové potrubia a rúry a iné výrobky z kovov patriace do tr. 6.

7 - Stroje a zariadenia pre rafinérie.

9 - Prístroje a nástroje vedecké, elektrické, optické, signalizačné a kontrolné; prístroje na meranie a váženie; termočlánky.

11 - Zariadenia na osvetľovanie, zariadenia na vykurovanie, parné kotly. Zariadenia na varenie, chladenie a sušenie. Zariadenia vetracie, vodárenské a sanitárne.

16 - Knihárske výrobky; tlačoviny. Výrobky z papiera, kartónu nezahrnuté v iných triedach. Obalové materiály z plastických látok nezaraďované do iných tried.

17 - Plastové výlisky ako polotovary, nekovové ohybné hadice a rúry, fólie z plastov.

19 - Nekovové stavebné materiály. Asfalty cestné, smola a bitúmen; asfaltové emulzie.

24 - Filtre z netkaných textílií, netkané textílie, závesy z plastov.

27 - Podlahové krytiny a izolačné krytiny. Plastické materiály ako náhradka tkanín.

28 - Telocvičné a športové potreby nezahrnuté v iných triedach.

29 - Konzervované a tepelne spracované mäso, ryby, hydina, ovocie a zelenina.

35 - Obchodný manažment; obchodná správa, administratívne riadenie.

36 - Služby v oblasti poisťovníctva - dôchodkové a zdravotné poistenie, služby v oblasti financovania - investičné fondy.

37 - Stavebníctvo. Opravy strojov, prístrojov a zariadení a inštalačné služby v celom rozsahu triedy.

39 - Preprava tovaru a osôb, balenie a skladovanie, služby cestovnej a turistickej kancelárie v oblasti dopravy.

40 - Spracovanie ropy. Spracovanie a úprava kovových materiálov, zváranie kovov, spájkovanie kovov, tepelné spracovanie kovov, trieskové obrábanie kovov.

41 - Vzdelávanie mládeže a dospelých, zabezpečovanie výcvikových kurzov a školení. Organizovanie a zabezpečovanie zábavy, športovej činnosti a kultúrnych podujatí.

42 - Služby v oblasti stravovania a občerstvenia, prechodné ubytovanie, inžinierske a projekčné činnosti v oblasti vedy a priemyslu, výskum v oblasti chémie. Inštalácia a spúšťanie počítačových programov, expertíza v oblasti životného prostredia, kalibrácia, kontrola kvality, skúšky materiálov, technické štúdie, výskum a vývoj nových výrobkov.

(540)



(591) žltá, čierna

(732) SLOVNAFT, a. s., Vlčie hrdlo, 824 12 Bratislava, SK;

**(111) 191829**

(151) 23.8.2000

(156) 12.2.2008

(180) 12.2.2018

(210) 333-98

(220) 12.2.1998

(442) 16.5.2000

(450) 7.11.2000

7 (511) 1, 2, 3, 4, 5, 6, 7, 9, 11, 16, 17, 19, 24, 27, 28, 29, 35, 36, 37, 39, 40, 41, 42

(511) 1 - Chemikálie pre priemysel, vedu, fotografiu, poľnohospodárstvo, záhradníctvo a lesníctvo; plastické hmoty v nespracovanom stave.

2 - Ochranné prostriedky proti hrdzi, moridlá, rozpúšťadlá, asfaltové nátery.

3 - Prípravky na čistenie kovov, prípravky na leštenie, prípravky na odmasťovanie, prípravky na brúsenie.

4 - Priemyselné oleje a tuky; mazacie oleje; pohonné hmoty do motorových vozidiel.

5 - Chemické prípravky na farmaceutické, lekárske a zverolekárske účely.

6 - Stavebný materiál z kovu, drobný železiarsky tovar, kovové potrubia a rúry a iné výrobky z kovov patriace do tr. 6.

7 - Stroje a zariadenia pre rafinérie.

9 - Prístroje a nástroje vedecké, elektrické, optické, signalizačné a kontrolné; prístroje na meranie a váženie; termočlánky.

11 - Zariadenia na osvetľovanie, zariadenia na vykurovanie, parné kotly. Zariadenia na varenie, chladenie a sušenie. Zariadenia vetracie, vodárenské a sanitárne.

16 - Knihárske výrobky; tlačoviny. Výrobky z papiera, kartónu nezahrnuté v iných triedach. Obalové materiály z plastických látok nezaradené do iných tried.

17 - Plastové výlisky ako polotovary, nekovové ohybné hadice a rúry, fólie z plastov.

19 - Nekovové stavebné materiály. Asfalty cestné, smola a bitúmen; asfaltové emulzie.

24 - Filtre z netkaných textílií, netkané textílie, závesy z plastov.

27 - Podlahové krytiny a izolačné krytiny. Plastické materiály ako náhradka tkanín.

28 - Telocvičné a športové potreby nezahrnuté v iných triedach.

29 - Konzervované a tepelne spracované mäso, ryby, hydina, ovocie a zelenina.

35 - Obchodný manažment; obchodná správa, administratívne riadenie.

36 - Služby v oblasti poisťovníctva - dôchodkové a zdravotné poistenie, služby v oblasti financovania - investičné fondy.

37 - Stavebníctvo. Opravy strojov, prístrojov a zariadení a inštalácie služby v celom rozsahu triedy.

39 - Preprava tovaru a osôb, balenie a skladovanie, služby cestovnej a turistickej kancelárie v oblasti dopravy.

40 - Spracovanie ropy. Spracovanie a úprava kovových materiálov, zváranie kovov, spájkovanie kovov, tepelné spracovanie kovov, trieskové obrábanie kovov.

41 - Vzdelávanie mládeže a dospelých, zabezpečovanie výcvikov, kurzov a školení. Organizovanie a zabezpečovanie zábavy, športovej činnosti a kultúrnych podujatí.

42 - Služby v oblasti stravovania a občerstvenia, prechodné ubytovanie, inžinierske a projekčné činnosti v oblasti vedy a priemyslu, výskum v oblasti chémie. Inštalácia a spúšťanie počítačových programov, expertíza v oblasti životného prostredia, kalibrácia, kontrola kvality, skúšky materiálov, technické štúdie, výskum a vývoj nových výrobkov.

(540)



(591) žltá, čierna

(732) SLOVNAFT, a. s., Vlčie hrdlo, 824 12 Bratislava, SK;

(111) 191830

(151) 23.8.2000

(156) 12.2.2008

(180) 12.2.2018

(210) 334-98

(220) 12.2.1998

(442) 16.5.2000

(450) 7.11.2000

7 (511) 1, 2, 3, 4, 5, 6, 7, 9, 11, 16, 17, 19, 24, 27, 28, 29, 35, 36, 37, 39, 40, 41, 42

(511) 1 - Chemikálie pre priemysel, vedu, fotografiu, poľnohospodárstvo, záhradníctvo a lesníctvo; plastické hmoty v nespracovanom stave.

2 - Ochranné prostriedky proti hrdzi, moridlá, rozpúšťadlá, asfaltové nátery.

3 - Prípravky na čistenie kovov, prípravky na leštenie, prípravky na odmasťovanie, prípravky na brúsenie.

4 - Priemyselné oleje a tuky; mazacie oleje; pohonné hmoty do motorových vozidiel.

5 - Chemické prípravky na farmaceutické, lekárske a zverolekárske účely.

6 - Stavebný materiál z kovu, drobný železiarsky tovar, kovové potrubia a rúry a iné výrobky z kovu patriace do tr. 6.

7 - Stroje a zariadenia pre rafinérie.

9 - Prístroje a nástroje vedecké, elektrické, optické, signalizačné a kontrolné; prístroje na meranie a váženie; termočlánky.

11 - Zariadenia na osvetľovanie, zariadenia na vykurovanie, parné kotly. Zariadenia na varenie, chladenie a sušenie. Zariadenia vetracie, vodárenské a sanitárne.

16 - Knihárske výrobky; tlačoviny. Výrobky z papiera, kartónu nezahrnuté v iných triedach. Obalové materiály z plastických látok nezaradené do iných tried.

17 - Plastové výlisky ako polotovary, nekovové ohybné hadice a rúry, fólie z plastov.

19 - Nekovové stavebné materiály. Asfalty cestné, smola a bitúmen; asfaltové emulzie.

24 - Filtre z netkaných textílií, netkané textílie, závesy z plastov.

27 - Podlahové krytiny a izolačné krytiny. Plastické materiály ako náhradka tkanín.

28 - Telocvičné a športové potreby nezahrnuté v iných triedach.

29 - Konzervované a tepelne spracované mäso, ryby, hydina, ovocie a zelenina.

35 - Obchodný manažment; obchodná správa, administratívne riadenie.

36 - Služby v oblasti poisťovníctva - dôchodkové a zdravotné poistenie, služby v oblasti financovania - investičné fondy.

37 - Stavebníctvo. Opravy strojov, prístrojov a zariadení a inštalácie služby v celom rozsahu triedy.

39 - Preprava tovaru a osôb, balenie a skladovanie, služby cestovnej a turistickej kancelárie v oblasti dopravy.

40 - Spracovanie ropy. Spracovanie a úprava kovových materiálov, zváranie kovov, spájkovanie kovov, tepelné spracovanie kovov, trieskové obrábanie kovov.

41 - Vzdelávanie mládeže a dospelých, zabezpečovanie výcvikov, kurzov a školení. Organizovanie a zabezpečovanie zábavy, športovej činnosti a kultúrnych podujatí.

42 - Služby v oblasti stravovania a občerstvenia, prechodné ubytovanie, inžinierske a projekčné činnosti v oblasti vedy a priemyslu, výskum v oblasti chémie. Inštalácia a spúšťanie počítačových programov, expertíza v oblasti životného prostredia, kalibrácia, kontrola kvality, skúšky materiálov, technické štúdie, výskum a vývoj nových výrobkov.

(540)



(732) SLOVNAFT, a. s., Vlčie hrdlo, 824 12 Bratislava, SK;

(111) 191831

(151) 23.8.2000

(156) 12.2.2008

(180) 12.2.2018

(210) 335-98

(220) 12.2.1998

(442) 16.5.2000

(450) 7.11.2000

7 (511) 1, 2, 3, 4, 5, 6, 7, 9, 11, 16, 17, 19, 24, 27, 28, 29, 35, 36, 37, 39, 40, 41, 42

(511) 1 - Chemikálie pre priemysel, vedu, fotografiu, poľnohospodárstvo, záhradníctvo a lesníctvo; plastické hmoty v nespracovanom stave.

2 - Ochranné prostriedky proti hrdzi, moridlá, rozpúšťadlá, asfaltové nátery.

3 - Prípravky na čistenie kovov, prípravky na leštenie, prípravky na odmasťovanie, prípravky na brúsenie.

4 - Priemyselné oleje a tuky; mazacie oleje; pohonné hmoty do motorových vozidiel.

5 - Chemické prípravky na farmaceutické, lekárske a zverolekárske účely.

6 - Stavebný materiál z kovu, drobný železiarsky tovar, kovové potrubia a rúry a iné výrobky z kovov patriace do tr. 6.

7 - Stroje a zariadenia pre rafinérie.

9 - Prístroje a nástroje vedecké, elektrické, optické, signalizačné a kontrolné; prístroje na meranie a váženie; termočlánky.

11 - Zariadenia na osvetľovanie, zariadenia na vykurovanie, parné kotly. Zariadenia na varenie, chladenie a sušenie. Zariadenia vetracie, vodárenské a sanitárne.

16 - Knihárske výrobky; tlačoviny. Výrobky z papiera, kartónu nezahrnuté v iných triedach. Obalové materiály z plastických látok nezaradené do iných tried.

17 - Plastové výlisky ako polotovary, nekovové ohybné hadice a rúry, fólie z plastov.

19 - Nekovové stavebné materiály. Asfalty cestné, smola a bitúmen; asfaltové emulzie.

24 - Filtre z netkaných textílií, netkané textílie, závesy z plastov.

27 - Podlahové krytiny a izolačné krytiny. Plastické materiály ako náhradka tkanín.

28 - Telocvičné a športové potreby nezahrnuté v iných triedach.

29 - Konzervované a tepelne spracované mäso, ryby, hydina, ovocie a zelenina.

35 - Obchodný manažment; obchodná správa, administratívne riadenie.

36 - Služby v oblasti poisťovníctva - dôchodkové a zdravotné poistenie, služby v oblasti financovania - investičné fondy.

37 - Stavebníctvo. Opravy strojov, prístrojov a zariadení a inštaláčne služby v celom rozsahu triedy.

39 - Preprava tovaru a osôb, balenie a skladovanie, služby cestovnej a turistickej kancelárie v oblasti dopravy.

40 - Spracovanie ropy. Spracovanie a úprava kovových materiálov, zváranie kovov, spájkovanie kovov, tepelné spracovanie kovov, trieskové obrábanie kovov.

41 - Vzdelávanie mládeže a dospelých, zabezpečovanie výcvikov, kurzov a školení. Organizovanie a zabezpečovanie zábavy, športovej činnosti a kultúrnych podujatí.

42 - Služby v oblasti stravovania a občerstvenia, prechodné ubytovanie, inžinierske a projekčné činnosti v oblasti vedy a priemyslu, výskum v oblasti chémie. Inštalácia a spúšťanie počítačových programov, expertíza v oblasti životného prostredia, kalibrácia, kontrola kvality, skúšky materiálov, technické štúdie, výskum a vývoj nových výrobkov.

(540)



**Slovnaft**

(732) SLOVNAFT, a. s., Vlčie hrdlo, 824 12 Bratislava, SK;

(111) 191832

(151) 23.8.2000

(156) 12.2.2008

(180) 12.2.2018

(210) 336-98

(220) 12.2.1998

(442) 16.5.2000

(450) 7.11.2000

7 (511) 1, 2, 3, 4, 5, 6, 7, 9, 11, 16, 17, 19, 24, 27, 28, 29, 35, 36, 37, 39, 40, 41, 42

(511) 1 - Chemikálie pre priemysel, vedu, fotografiu, poľnohospodárstvo, záhradníctvo a lesníctvo; plastické hmoty v nespracovanom stave.

2 - Ochranné prostriedky proti hrdzi, moridlá, rozpúšťadlá, asfaltové nátery.

3 - Prípravky na čistenie kovov, prípravky na leštenie, prípravky na odmasťovanie, prípravky na brúsenie.

4 - Priemyselné oleje a tuky; mazacie oleje; pohonné hmoty do motorových vozidiel.

5 - Chemické prípravky na farmaceutické, lekárske a zverolekárske účely.

6 - Stavebný materiál z kovu, drobný železiarsky tovar, kovové potrubia a rúry a iné výrobky z kovov patriace do tr. 6.

7 - Stroje a zariadenia pre rafinérie.

9 - Prístroje a nástroje vedecké, elektrické, optické, signalizačné a kontrolné; prístroje na meranie a váženie; termočlánky.

11 - Zariadenia na osvetľovanie, zariadenia na vykurovanie, parné kotly. Zariadenia na varenie, chladenie a sušenie. Zariadenia vetracie, vodárenské a sanitárne.

16 - Knihárske výrobky; tlačoviny. Výrobky z papiera, kartónu nezahrnuté v iných triedach. Obalové materiály z plastických látok nezaradené do iných tried.

17 - Plastové výlisky ako polotovary, nekovové ohybné hadice a rúry, fólie z plastov.

19 - Nekovové stavebné materiály. Asfalty cestné, smola a bitúmen; asfaltové emulzie.

24 - Filtre z netkaných textílií, netkané textílie, závesy z plastov.  
 27 - Podlahové krytiny a izolačné krytiny. Plastické materiály ako náhradka tkanín.  
 28 - Telocvičné a športové potreby nezahrnuté v iných triedach.  
 29 - Konzervované a tepelne spracované mäso, ryby, hydina, ovocie a zelenina.  
 35 - Obchodný manažment; obchodná správa, administratívne riadenie.  
 36 - Služby v oblasti poisťovníctva - dôchodkové a zdravotné poistenie, služby v oblasti financovania - investičné fondy.  
 37 - Stavebníctvo. Opravy strojov, prístrojov a zariadení a inštalácie služby v celom rozsahu triedy.  
 39 - Preprava tovaru a osôb, balenie a skladovanie, služby cestovnej a turistickej kancelárie v oblasti dopravy.  
 40 - Spracovanie ropy. Spracovanie a úprava kovových materiálov, zváranie kovov, spájkovanie kovov, tepelné spracovanie kovov, trieskové obrábanie kovov.  
 41 - Vzdelávanie mládeže a dospelých, zabezpečovanie výcvikov, kurzov a školení. Organizovanie a zabezpečovanie zábavy, športovej činnosti a kultúrnych podujatí.  
 42 - Služby v oblasti stravovania a občerstvenia, prechodné ubytovanie, inžinierske a projekčné činnosti v oblasti vedy a priemyslu, výskum v oblasti chémie. Inštalácia a spúšťanie počítačových programov, expertíza v oblasti životného prostredia, kalibrácia, kontrola kvality, skúšky materiálov, technické štúdie, výskum a vývoj nových výrobkov.

(540)



(732) SLOVNAFT, a. s., Vlčie hrdlo, 824 12 Bratislava, SK;

(111) 191833

(151) 23.8.2000

(156) 12.2.2008

(180) 12.2.2018

(210) 337-98

(220) 12.2.1998

(442) 16.5.2000

(450) 7.11.2000

7 (511) 1, 2, 3, 4, 5, 6, 7, 9, 11, 16, 17, 19, 24, 27, 28, 29, 35, 36, 37, 39, 40, 41, 42

(511) 1 - Chemikálie pre priemysel, vedu, fotografiu, poľnohospodárstvo, záhradníctvo a lesníctvo; plastické hmoty v nespracovanom stave.

2 - Ochranné prostriedky proti hrdzi, moridlá, rozpúšťadlá, asfaltové nátery.

3 - Prípravky na čistenie kovov, prípravky na leštenie, prípravky na odmasťovanie, prípravky na brúsenie.

4 - Priemyselné oleje a tuky; mazacie oleje; pohonné hmoty do motorových vozidiel.

5 - Chemické prípravky na farmaceutické, lekárske a zverolekárske účely.

6 - Stavebný materiál z kovu, drobný železiarsky tovar, kovové potrubia a rúry a iné výrobky z kovu patriace do tr. 6.

7 - Stroje a zariadenia pre rafinérie.

9 - Prístroje a nástroje vedecké, elektrické, optické, signalizačné a kontrolné; prístroje na meranie a váženie; termočlánky.

11 - Zariadenia na osvetľovanie, zariadenia na vykurovanie, parné kotly. Zariadenia na varenie, chladenie a sušenie. Zariadenia vetracie, vodárenské a sanitárne.

16 - Knihárske výrobky; tlačoviny. Výrobky z papiera, kartónu nezahrnuté v iných triedach. Obalové materiály z plastických látok nezaradené do iných tried.

17 - Plastové výlisky ako polotovary, nekovové ohybné hadice a rúry, fólie z plastov.

19 - Nekovové stavebné materiály. Asfalty cestné, smola a bitúmen; asfaltové emulzie.

24 - Filtre z netkaných textílií, netkané textílie, závesy z plastov.

27 - Podlahové krytiny a izolačné krytiny. Plastické materiály ako náhradka tkanín.

28 - Telocvičné a športové potreby nezahrnuté v iných triedach.

29 - Konzervované a tepelne spracované mäso, ryby, hydina, ovocie a zelenina.

35 - Obchodný manažment; obchodná správa, administratívne riadenie.

36 - Služby v oblasti poisťovníctva - dôchodkové a zdravotné poistenie, služby v oblasti financovania - investičné fondy.

37 - Stavebníctvo. Opravy strojov, prístrojov a zariadení a inštalácie služby v celom rozsahu triedy.

39 - Preprava tovaru a osôb, balenie a skladovanie, služby cestovnej a turistickej kancelárie v oblasti dopravy.

40 - Spracovanie ropy. Spracovanie a úprava kovových materiálov, zváranie kovov, spájkovanie kovov, tepelné spracovanie kovov, trieskové obrábanie kovov.

41 - Vzdelávanie mládeže a dospelých, zabezpečovanie výcvikov, kurzov a školení. Organizovanie a zabezpečovanie zábavy, športovej činnosti a kultúrnych podujatí.

42 - Služby v oblasti stravovania a občerstvenia, prechodné ubytovanie, inžinierske a projekčné činnosti v oblasti vedy a priemyslu, výskum v oblasti chémie. Inštalácia a spúšťanie počítačových programov, expertíza v oblasti životného prostredia, kalibrácia, kontrola kvality, skúšky materiálov, technické štúdie, výskum a vývoj nových výrobkov.

(540)



(732) SLOVNAFT, a. s., Vlčie hrdlo, 824 12 Bratislava, SK;

**(111) 191839**

(151) 23.8.2000  
(156) 25.2.2008  
(180) 25.2.2018  
(210) 471-98  
(220) 25.2.1998  
(442) 16.5.2000  
(450) 7.11.2000

**7 (511) 29, 30, 31, 35, 39**

(511) 29 - Mlieko, mliečne výrobky, mäso, ryby, hydina a zverina, mäsové výt'ažky, konzervované, sušené a tepelne spracované ovocie a zelenina, rósoly, džemy, marmelády, ovocné zaváraniny, ovocné pretlaky, vajcia, jedlé oleje a tuky.  
30 - Káva, čaj, kakao, cukor, ryža, kávové náhradky, múka a výrobky z obilia, chlieb, pekárske a cukrárske výrobky, zmrzlina, med, melasový sirup, kvasnice, prášky do pečiva, soľ, horčica, ocot, omáčky ako chuťové prísady, korenie.  
31 - Čerstvé ovocie a zelenina.  
35 - Sprostredkovanie obchodnej činnosti s uvedenými tovarmi.  
39 - Cestná nákladná doprava.

(540)



(732) Liptovská mliekareň, a. s., 1. mája 124, 031 80 Liptovský Mikuláš, SK;

(740) Holoubková Mária, Ing., Bratislava, SK;

**(111) 191858**

(151) 23.8.2000  
(156) 27.3.2008  
(180) 27.3.2018  
(210) 773-98  
(220) 27.3.1998  
(442) 16.5.2000  
(450) 7.11.2000

**7 (511) 9**

(510) Prístroje a nástroje vedecké, navigačné, zeme-meračské, elektrické, elektrické konektory a ich diely, prístroje fotografické, kinematografické, optické, signalizačné, kontrolné, záchranné, vzde-lávacie, prístroje a nástroje na meranie a váže-nie; prístroje na nahrávanie, prenos a reproduk-ciu zvuku alebo obrazu; magnetické nosiče úda-jov, záznamové disky; predajné automaty a me-chanizmy prístrojov uvádzaných do činnosti vho-dením mince alebo známky; registračné po-kladnice, počítačacie stroje, zariadenia na spracovanie údajov a počítače, počítačový softvér; hasiace prístroje.

**(540) MS2**

(732) 3M Company, spoločnosť zriadená podľa zá-konov štátu Delaware, 3M Center, 2501 Hudson Road, St. Paul, Minnesota, US;

(740) Tomeš Pavol, Ing., Bratislava, SK;

**(111) 191865**

(151) 23.8.2000  
(156) 27.4.2008  
(180) 27.4.2018  
(210) 1086-98  
(220) 27.4.1998  
(442) 16.5.2000  
(450) 7.11.2000

**7 (511) 16, 35, 41**

(511) 16 - Tlačoviny, noviny, časopisy, magazíny, pe-riodické a neperiodické publikácie vrátane príloh a mimoriadnych vydaní.  
35 - Reklamno-inzertná činnosť, propagácia perio-dickej a neperiodickej tlače; obchodná spoluprá-ca s agentúrami, ako sú agentúry fotomodeliek.  
41 - Vydavateľsko-nakladateľská činnosť, činnosť agentúry fotomodeliek.

**(540) SLOVENKA**

(732) STAR production, s. r. o., Dr. Vladimíra Clemen-tisa 10, 821 02 Bratislava, SK;

(740) Litvákova Edita, Ing., Bratislava, SK;

**(111) 191866**

(151) 23.8.2000  
(156) 27.4.2008  
(180) 27.4.2018  
(210) 1088-98  
(220) 27.4.1998  
(442) 16.5.2000  
(450) 7.11.2000

**7 (511) 16, 35, 41**

(511) 16 - Tlačoviny, noviny, časopisy, magazíny, pe-riodické a neperiodické publikácie vrátane príloh a mimoriadnych vydaní.  
35 - Reklamno-inzertná činnosť, propagácia perio-dickej a neperiodickej tlače; obchodná spoluprá-ca s agentúrami, ako sú agentúry fotomodeliek.  
41 - Vydavateľsko-nakladateľská činnosť, činnosť agentúry fotomodeliek.

(540)

**slovenka**

(732) STAR production, s. r. o., Dr. Vladimíra Clemen-tisa 10, 821 02 Bratislava, SK;

(740) Litvákova Edita, Ing., Bratislava, SK;

**(111) 191868**

(151) 23.8.2000  
(156) 4.5.2008  
(180) 4.5.2018  
(210) 1127-98  
(220) 4.5.1998  
(442) 16.5.2000  
(450) 7.11.2000

**7 (511) 30**

(510) Mrazené krémy, zmrzlina.

**(540) TOMI**

(732) CAN s. r. o., Dolné Rudiny 3, 010 01 Žilina, SK;

(740) Čechvalová Dagmar, Bratislava, SK;

**(111) 191872**

(151) 23.8.2000  
 (156) 7.5.2008  
 (180) 7.5.2018  
 (210) 1186-98  
 (220) 7.5.1998  
 (442) 16.5.2000  
 (450) 7.11.2000

**7 (511) 21**

(510) Neelektrické domáce a kuchynské potreby a nádoby okrem nádob z drahých kovov alebo potiahnutých drahými kovmi; hrebene; kefy a zubné kefy; materiály na výrobu kief; prostriedky a pomôcky na čistenie; oceľová vlna a drôtenky; surové sklo a sklo ako polotovary okrem skla pre stavebníctvo; výrobky zo skla, porcelánu a kameniny, ktoré nie sú zahrnuté v iných triedach, majolika a keramické miniatúry; špongie na použitie v domácnosti.

**(540) COLGATE SENSITIVE**

(732) COLGATE-PALMOLIVE COMPANY, 300 Park Avenue, New York, New York, US;  
 (740) Tomeš Pavol, Ing., Bratislava, SK;

**(111) 191873**

(151) 23.8.2000  
 (156) 7.5.2008  
 (180) 7.5.2018  
 (210) 1187-98  
 (220) 7.5.1998  
 (442) 16.5.2000  
 (450) 7.11.2000

**7 (511) 21**

(510) Neelektrické domáce a kuchynské potreby a nádoby okrem nádob z drahých kovov alebo potiahnutých drahými kovmi; hrebene; kefy a zubné kefy; materiály na výrobu kief; prostriedky a pomôcky na čistenie; oceľová vlna a drôtenky; surové sklo a sklo ako polotovary okrem skla pre stavebníctvo; výrobky zo skla, porcelánu a kameniny, ktoré nie sú zahrnuté v iných triedach, majolika a keramické miniatúry; špongie na použitie v domácnosti.

**(540) COLGATE FLEXIBLE**

(732) COLGATE-PALMOLIVE COMPANY, 300 Park Avenue, New York, New York, US;  
 (740) Tomeš Pavol, Ing., Bratislava, SK;

**(111) 191881**

(151) 23.8.2000  
 (156) 3.6.2008  
 (180) 3.6.2018  
 (210) 1441-98  
 (220) 3.6.1998  
 (442) 16.5.2000  
 (450) 7.11.2000

**7 (511) 30**

(511) 30 - Káva, čaj, kakao, cukor, ryža, tapioka, ságo, kávové náhradky, múka a výrobky z obilja, chlieb, pekárské a cukrárske výrobky, sušienky, sucháre, koláče, jemné pečivo a cukrovinky, zmrzlina, med, melasový sirup, kvasnice, prášky do pečiva, soľ, horčica, čierne korenie, ocot, omáčky ako chuťové prísady, korenie, ľad.

**(540) POWERBAR HARVEST**

(732) Société des Produits Nestlé S. A., Vevey, CH;  
 (740) Csekes Erika, JUDr., Bratislava, SK;

**(111) 191883**

(151) 23.8.2000  
 (156) 10.6.2008  
 (180) 10.6.2018  
 (210) 1500-98  
 (220) 10.6.1998  
 (442) 16.5.2000  
 (450) 7.11.2000

**7 (511) 6, 7, 37, 42**

(511) 6 - Kovové rúry a rúrky, potrubia, fittingy, kovové spojky na potrubia, drobný železiarsky tovar, obyčajné kovy v surovom a polospracovanom stave a ich zliatiny aj s nekovovými materiálmi, kovové káble a drôty, skrutky, skrutky do dreva, kovové klapky, kovové vzduchovody ventilačných a klimatizačných zariadení, kovové potrubia, kolená kovové na potrubie, nadstavce kovové, konštrukcie kovové, kostry budov kovové, kovové dielce stavebné, kovové konzoly, kovové laná, kovové nádoby, prípojky a odbočky potrubia, kovové spojovacie skrutky na rúry, kovové svorky na rúry, lávky kovové, lešenia kovové, lišty a laty kovové, matice kovové, navijaky kovové s výnimkou mechanických, nosníky kovové, objímky kovové, obklady kovové, pancierové platne, pásová oceľ, plech, pletivo kovové, rošty kovové, stavby kovové prenosné, stavebné kovania, stavebný materiál kovový, tesniace uzávery, tlakové potrubia kovové, uholníky kovové, ventily kovové nie ako časti strojov.

7 - Čerpadlá, ventily, zariadenia na izolovanie a skúšanie potrubí.

37 - Montáž, opravy, revízie a skúšky plynových zariadení, potrubí a zariadení na prepravu a rozvod ropných produktov a chemických látok, výstavba inžinierskych sietí a priemyselných stavieb.

42 - Projektová činnosť v investičnej výstavbe, technické testovanie, meranie a analýzy, poradenská činnosť v odbore priemyselných a stavebných činností, konštruovanie zariadení pre jadrovú energetiku.

**(540)**

(732) SEPS, a. s., Belnická 628, 252 42 Jesenice, CZ;  
 (740) Kubínyi Peter, Bc., Trenčín, SK;

**(111) 191884**

(151) 23.8.2000  
 (156) 10.6.2008  
 (180) 10.6.2018  
 (210) 1501-98  
 (220) 10.6.1998  
 (442) 16.5.2000  
 (450) 7.11.2000

**7 (511) 6, 7, 37, 42**

(511) 6 - Kovové rúry a rúrky, potrubia, fittingy, kovové spojky na potrubia, drobný železiarsky tovar, obyčajné kovy v surovom a polospracovanom stave a ich zliatiny aj s nekovovými materiálmi, kovové káble a drôty, skrutky, skrutky do dreva, kovové klapky, kovové vzduchovody ventilačných a klimatizačných zariadení, kovové potrubia, kolená kovové na potrubie, nadviacce kovové, konštrukcie kovové, kostry budov kovové, kovové dielce stavebné, kovové konzoly, kovové laná, kovové nádoby, prípojky a odbočky potrubia, kovové spojovacie skrutky na rúry, kovové svorky na rúry, lávky kovové, lešenia kovové, lišty a laty kovové, matice kovové, navijaky kovové s výnimkou mechanických, nosníky kovové, objímky kovové, obklady kovové, pancierové platne, pásová oceľ, plech, pletivo kovové, rošty kovové, stavby kovové prenosné, stavebné kovania, stavebný materiál kovový, tesniace uzávery, tlakové potrubia kovové, uholníky kovové, ventily kovové nie ako časti strojov.

7 - Čerpadlá, ventily, zariadenia na izolovanie a skúšanie potrubí.

37 - Montáž, opravy, revízie a skúšky plynových zariadení, potrubí a zariadení na prepravu a rozvod ropných produktov a chemických látok, výstavba inžinierskych sietí a priemyselných stavieb.

42 - Projektová činnosť v investičnej výstavbe, technické testovanie, meranie a analýzy, poradenská činnosť v odbore priemyselných a stavebných činností, konštruovanie zariadení pre jadrovú energetiku.

(540)



(732) SEPS, a. s., Belnická 628, 252 42 Jesenice, CZ;  
(740) Kubínyi Peter, Bc., Trenčín, SK;

**(111) 191894**

(151) 23.8.2000  
(156) 23.7.2008  
(180) 23.7.2018  
(210) 1956-98  
(220) 23.7.1998  
(442) 16.5.2000  
(450) 7.11.2000

**7 (511) 16, 19, 35, 36, 37, 41, 42**

(511) 16 - Reklamné tabule z papiera, kartónu alebo lepenky.

19 - Reklamné tabule sklenené a z priehľadných plastov.

35 - Aranžovanie výkladov; reklamná a propagačná činnosť; prenájom reklamných tabúl; sprostredkovateľstvo v oblasti výstav komerčných a v oblasti reklamy, sprostredkovanie obchodu s tovarom.

36 - Sprostredkovanie obchodu s pohľadávkami, pozemkami a nehnuteľnosťami.

37 - Montáž reklamných tabúl.

41 - Organizovanie a zabezpečovanie verejných, spoločenských a kultúrnych podujatí; sprostredkovateľská činnosť v oblasti kultúry a športu; vydateľská činnosť; organizovanie a zabezpečovanie súťažných a nesúťažných podujatí a prehliadok, prehliadok dievčenskej a ženskej krásy.

42 - Sprostredkovateľstvo v oblasti výstav nekomerčných (kultúrne a umelecké); odborné poradenstvo; aranžovanie kvetov.

(540)



(732) FORZA, spol. s r. o., Skuteckého 23, 974 01 Banská Bystrica, SK;

(740) Bachratá Magdaléna, Mgr., Bratislava, SK;

**(111) 191913**

(151) 23.8.2000  
(156) 7.8.2008  
(180) 7.8.2018  
(210) 2100-98  
(220) 7.8.1998  
(442) 16.5.2000  
(450) 7.11.2000

**7 (511) 6, 19, 29, 30, 31, 32, 33, 34, 35, 36, 39, 42**

(511) 6 - Obyčajné kovy a ich zliatiny; stavebný materiál z kovu; prenosné stavby z kovu; kovový materiál na železničné trate; káble a drôty patriace do tejto triedy; rudy; drobný železiarsky tovar; kovové potrubia a rúry; bezpečnostné schránky; kovové reťaze, kovové brány, dvere, okná, dverové a okenné rámy, kovové kovania na dvere, okná, kovové dopravné palety, drôtené pletivo, kovové držadlá, rukoväti, kľučky, klince, príchytky, kľúče, kovové sudy, kovové kohútiky na sudy, kovové uzávery na fľaše, kovové koše, kovové okenice, žalúzie, kovové vrchnáky na nádoby, obalové nádoby z kovu, kovové baliace fólie.

19 - Nekovové stavebné materiály, a to najmä drevo ako polotovary, napr. trámy, fošne, dosky, dyhy, stavebné sklo, napr. dlaždice a kachličky, nekovové rúry pre stavebníctvo; asfalt, smola a bitúmen; nekovové prenosné stavby; pomníky.

29 - Mäso, ryby, hydina a zverina; mäsové výťažky; konzervované, sušené a tepelne spracované ovocie a zelenina; rösoly, džemy, marmelády, ovocné zaváraniny, ovocné pretlaky; vajcia, mlieko a mliečne výrobky, mliečne nápoje; jedlé oleje a tuky.

30 - Káva, čaj, kakao, cukor, ryža, maniok, ságo, kávové náhradky, kávové, kakaové a čokoládové nápoje; múka a výrobky z obilnia, chlieb, pekárske a cukrárske výrobky, zmrzliny; med, melasový sirup; kvasnice, prášky do pečiva; soľ, horčica; ocot, omáčky ako chuťové prísady; korenie; ľad; slad na ľudskú potrebu.

31 - Poľnohospodárske, záhradkárske a lesné produkty a obilniny; živé zvieratá; čerstvé ovocie a zelenina; semená, rastliny a kvety; potrava pre zvieratá, slad na výrobu piva.

32 - Pivo; minerálne a sytené vody a iné nealkoholické nápoje; ovocné nápoje a ovocné šťavy, sirupy a iné prípravky na výrobu nápojov.

- 33 - Alkoholické nápoje.  
 34 - Tabak, tabakové náhradky, výrobky z tabaku a tabakových náhradok, potreby pre fajčiarov, zápalky.  
 35 - Sprostredkovanie obchodnej činnosti s tovarom.  
 36 - Investičná činnosť v oblasti stavebníctva, poľnohospodárstva, potravinárstva, cestovného ruchu.  
 39 - Distribúcia tovarov.  
 42 - Služby v oblasti cestovného ruchu, a to poskytovanie stravy, nápojov a ubytovania.

**(540) K+R KONRAD**

- (732) KON - RAD spol. s r. o., Cesta na Senec 15725/24, 830 06 Bratislava, SK;  
 (740) Litvákova Edita, Ing., Bratislava, SK;

**(111) 191948**

- (151) 23.8.2000  
 (156) 12.10.2008  
 (180) 12.10.2018  
 (210) 2534-98  
 (220) 12.10.1998  
 (442) 16.5.2000  
 (450) 7.11.2000

**7 (511) 5, 30**

- (511) 5 - Vitamínové, multivitamínové, multiminerálne prípravky, minerály, stopové prvky vo forme toboliek, tablet, dražé a piluliek.  
 30 - Potravinové doplnky vo forme práškových zmesí, tabletiék, toboliek, kapsúl, dražé, bonbónov, cukrovínek alebo žuvačiek obsahujúce vitamíny, minerály a stopové prvky.

**(540) SPEKTRUM**

- (732) WALMARK, spol. s r. o., Na stanicu 22, 010 09 Žilina, SK;  
 (740) Meškova Viera, Ing., Bratislava, SK;

**(111) 192074**

- (151) 25.8.2000  
 (156) 23.11.2008  
 (180) 23.11.2018  
 (210) 2973-98  
 (220) 23.11.1998  
 (442) 16.5.2000  
 (450) 7.11.2000

**7 (511) 3, 5**

- (511) 3 - Prípravky na ošetrovanie, čistenie a dezinfekciu zubov a ústnej dutiny, najmä zubné pasty, gély, ústne vody, tablety a prášky (s výnimkou medicínálnych); prípravky ústnej hygieny (s výnimkou medicínálnych); ústne dezodoranty a osviežovače vo všetkých formách, kozmetické prípravky.  
 5 - Medicínálne prípravky na ošetrovanie, čistenie a dezinfekciu zubov a ústnej dutiny, najmä zdravotné zubné pasty, gély, ústne vody, tablety a prášky vrátane prípravkov do týchto prípravkov, liečebné žuvačky.

**(540) BICAFLEX**

- (732) Silný Rastislav, RNDr., Ph.D, Muškátová 46, 821 01 Bratislava, SK;  
 (740) Hojčuš Peter, Ing., Bratislava, SK;

**(111) 192108**

- (151) 27.9.2000  
 (156) 2.4.2008  
 (180) 2.4.2018  
 (210) 813-98  
 (220) 2.4.1998  
 (442) 12.6.2000  
 (450) 11.12.2000

**7 (511) 9, 35, 38, 41, 42**

- (511) 9 - Nosiče zvukových nahrávok, videoohry, videokazety, zvukové nahrávacie zariadenia, kompaktné disky, magnetické nosiče údajov, optické nosiče údajov.

35 - Manažment v oblasti umenia; organizovanie výstav na reklamné účely; zásielkové reklamné služby; pomoc pri riadení obchodnej činnosti; poskytovanie obchodných alebo podnikateľských informácií, vylepovanie plagátov; rozširovanie reklamných oznamov; sprostredkovateľne práce; štatistické informácie; predvádzanie tovaru; rozširovanie reklamných materiálov zákazníkovi, letáky, prospekty, tlačivá, vzorky; zasielanie reklamných materiálov zákazníkovi; vydávanie a aktualizovanie reklamných materiálov; distribúcia vzoriek; obchodný alebo podnikateľský prieskum; prenájom reklamných materiálov; služby, poradenstvo v obchodnej činnosti; uverejňovanie reklamných textov; vydávanie reklamných alebo náborových textov; reklama; rozhlasová reklama; obchodný alebo podnikateľský prieskum; vzťahy s verejnosťou, prieskum vzťahov medzi podnikmi, inštitúciami a spoločenským prostredím; televízna reklama; reklamné agentúry; poradenské služby v oblasti obchodného alebo podnikateľského riadenia; predvádzanie (služby modeliek) na reklamné účely a podporu predaja; prieskum trhu; hospodárske a ekonomické predpovede; organizovanie komerčných alebo reklamných výstav; obchodné alebo podnikateľské informácie; prieskum verejnej mienky; prenájom reklamných priestorov; prenájom reklamných plôch; podpora predaja (pre tretie osoby); spracovanie textov.

38 - Televízne vysielanie; informačné kancelárie; tlačové kancelárie; prenájom prístrojov na prenos správ.

41 - Prevádzkovanie priestorov s hracími automatmi; organizácia a vedenie dielní na výučbu; organizovanie plesov; organizovanie súťaží krásy; rezervácia vstupeniek; zábavné parky; obveselenie; zábava, pobavenie; požičiavanie filmových premietáčiek a príslušenstva; filmové štúdiá; organizovanie vedomostných alebo zábavných súťaží; prenájom dekorácií; zverejňovanie textov okrem reklamných; vydávanie textov s výnimkou reklamných alebo náborových; vyučovanie, vzdelávanie; prenájom audionahrávok; požičiavanie filmov; filmová tvorba; služby agentúr sprostredkovávajúcich divadelných, koncertných a varietných umelcov; vydávanie kníh; prenájom televíznych prijímačov; výroba televíznych programov; služby poskytované orchestrom, divadelné predstavenia; výroba divadelných alebo iných predstavení; televízna zábava; prenájom divadelných dekorácií; umelecké módné agentúry; výchovno-zábavné klubové služby; organizovanie a vedenie kolokvií; organizovanie a vedenie konferencií; organizovanie a vedenie kongresov; informácie o výchove a vzdelávaní; informácie o mož-



nostiach rozptýlenia; informácie o možnostiach zábavy; organizovanie kultúrnych alebo vzdelávacích výstav; služby klubov zdravia; služby a zábava poskytované v prázdninových táboroch; organizovanie živých vystúpení; živé predstavenie; organizovanie športových súťaží; plánovanie a organizovanie večierkov; služby nahrávacích štúdií; informácie o možnostiach rekreácie; prenájom videopások; organizovanie a vedenie seminárov; organizovanie a vedenie sympózií; výroba videofilmov.

42 - Poradenské služby v oblasti ochrany životného prostredia (nesúvisiace s riadením obchodov), zoznamovacie služby; odborné poradenstvo s výnimkou obchodného; usporadúvanie a prevádzkovanie výstav; hotelierske služby; tlač, tlačenie; meteorologické informácie; predpovede počasia; informácie o móde; pomoc pri výbere povolania; reštaurácie; reportérske služby; spravodajské služby; bufety; prekladateľské a tlmočnické služby; barové služby; módný dizajn; prenájom prenosných stavieb.

**(540) NA TELO**

(732) MARKÍZA - SLOVAKIA, spol. s r. o., Bratislavská 1/a, 843 56 Bratislava - Záhorská Bystrica, SK;

(740) Fajnorová Mária, Ing., Bratislava, SK;

**(111) 192129**

(151) 27.9.2000

(156) 29.4.2008

(180) 29.4.2018

(210) 1111-98

(220) 29.4.1998

(442) 12.6.2000

(450) 11.12.2000

**7 (511) 29, 30**

(511) 29 - Konzervovaná, sušená a tepelne upravená zelenina, najmä solená a nakladaná zelenina, polievky a prípravky na výrobu polievok vrátane zeleninových prípravkov do polievok a bujónových koncentrátov.

30 - Omáčky (okrem šalátových dressingov), chuťové prísady, ochucovadlá, koreniny, korenie, prísady do jedla, ochutené soli na varenie, najmä zeleninové.

**(540) S PODRAVKOU CHUTÍ  
LEPŠIE**

(732) PODRAVKA Prehrambena industrija d. d., Ante Starčevića 32, HR-48000 Koprivnica, HR;

(740) Bachratá Magdaléna, Mgr., Bratislava, SK;

**(111) 192134**

(151) 27.9.2000

(156) 20.5.2008

(180) 20.5.2018

(210) 1326-98

(220) 20.5.1998

(442) 12.6.2000

(450) 11.12.2000

**7 (511) 16, 39, 41**

(511) 16 - Tlačoviny, noviny, časopisy, magazíny, periodické a neperiodické publikácie vrátane príloh a mimoriadnych vydaní.

39 - Distribúcia, rozširovanie, doručovanie periodickej a neperiodickej tlače.

41 - Vydavateľská činnosť s výnimkou vydávania reklamných materiálov a textov.

**(540) Slovakia's English-language  
newspaper**

(732) The Rock, s.r.o., Námestie SNP 30, 811 01 Bratislava, SK;

(740) Hojčuš Peter, Ing., Bratislava, SK;

**(111) 192149**

(151) 27.9.2000

(156) 22.6.2008

(180) 22.6.2018

(210) 1662-98

(220) 22.6.1998

(442) 12.6.2000

(450) 11.12.2000

**7 (511) 16, 35, 41**

(511) 16 - Papier, kartón, lepenka a výrobky z týchto materiálov, ktoré nie sú zahrnuté v iných triedach, tlačoviny, periodické a neperiodické tlačoviny, noviny, časopisy, knihy, brožúry, príručky, publikácie, zošity, zoznamy, kalendáre, katalógy, plagáty, prospekty, fotografie, knižné záložky, nálepky, obalové materiály z plastov, ktoré nie sú zahrnuté v iných triedach, plastické obaly, vrecúška a tašky ako obalové materiály.

35 - Reklamná činnosť, sprostredkovanie reklamy, sprostredkovanie v oblasti obchodu, prieskum trhu a verejnej mienky, vydávanie reklamných materiálov.

41 - Vydavateľská činnosť.

**(540)**



(732) CENTRAL EUROPEAN ADVERTISING, spol. s r. o., Kutlíkova 17, 852 50 Bratislava, SK;

(740) Hojčuš Peter, Ing., Bratislava, SK;

**(111) 192152**

(151) 27.9.2000

(156) 22.6.2008

(180) 22.6.2018

(210) 1666-98

(220) 22.6.1998

(442) 12.6.2000

(450) 11.12.2000

**7 (511) 5**

(510) Prípravky na ničenie burín a ničenie škodcov, insekticídy, prípravky proti moliam, hmyzie repelenty, fungicídy, rodenticídy.

(540)



(732) S. C. Johnson &amp; Son, Inc., 1525 Howe Street, Racine, Wisconsin 53403-2236, US;

(740) Živicová Viera, Mgr., Bratislava, SK;

**(111) 192154**

(151) 27.9.2000

(156) 23.6.2008

(180) 23.6.2018

(210) 1680-98

(220) 23.6.1998

(442) 12.6.2000

(450) 11.12.2000

**7 (511) 1, 4, 16, 17**

(511) 1 - Chemikálie pre priemysel, vedu, fotografiu, poľnohospodárstvo, záhradníctvo a lesníctvo s výnimkou fungicídov, pesticídov a insekticídov; umelé živice v nespracovanom stave; plastické hmoty v nespracovanom stave.

4 - Priemyselné oleje a tuky; mazacie oleje; prostriedky na pohlčovanie, zvlhčovanie a viazanie prachu; palivá vrátane pohonných hmôt do motorových vozidiel.

16 - Obalové materiály z plastických hmôt, ktoré nie sú zahrnuté v iných triedach.

17 - Kaučuk, gutaperča, a výrobky z týchto materiálov, ktoré nie sú zahrnuté v iných triedach; plastové výlisky ako polotovary; plastové fólie s výnimkou baliacich fólií; ohybné rúry a hadice s výnimkou kovových; plávajúce bariéry proti znečisteniu.

(540)



(554) trojrozmerná známka

(732) SLOVNAFT, a. s., Vlčie hrdlo, 824 12 Bratislava, SK;

**(111) 192168**

(151) 27.9.2000

(156) 7.8.2008

(180) 7.8.2018

(210) 2101-98

(220) 7.8.1998

(442) 12.6.2000

(450) 11.12.2000

**7 (511) 6, 19, 29, 30, 31, 32, 33, 34, 35, 36, 39, 42**

(511) 6 - Obyčajné kovy a ich zliatiny; stavebný materiál z kovu; prenosné stavby z kovu; kovový materiál na železničné trate; káble a drôty patriace do tejto triedy; drobný železiarsky tovar; kovové potrubia a rúry; bezpečnostné schránky; rudy; kovové baliace fólie, kovové reťaze, kovové brány, dvere, okná, dverové a okenné rámy, kovové kovania na dvere, okná, kovové dopravné palety, drôtené pletivo, kovové držadlá, rukoväti, kľučky, klince, príchytky, kľúče, kovové sudy, kovové kohútiky na sudy, kovové uzávery na fľaše, kovové koše, kovové okenice, žalúzie, kovové vrchnáky na nádoby, obalové nádoby z kovu.

19 - Nekomové stavebné materiály, a to najmä drevo ako polotovar, napr. trámy, fošne, dosky, dyhy, stavebné sklo, napr. dlaždice a kachličky; nekovové rúry pre stavebníctvo; asfalt, smola a bitúmen; nekovové prenosné stavby; pomníky s výnimkou kovových.

29 - Mäso, ryby, hydina a zverina; mäsové výťažky; konzervované, sušené a tepelne spracované ovocie a zelenina; rôsoly, džemy, marmelády, ovocné zaváraniny, ovocné pretlaky; vajcia, mlieko a mliečne výrobky, mliečne nápoje; jedlé oleje a tuky.

30 - Káva, čaj, kakao, cukor, ryža, maniok, ságo, kávové náhradky, kávové, kakaové a čokoládové nápoje; múka a výrobky z obilia, chlieb, pekárske a cukrárske výrobky, zmrzliny; med, melasový sirup; kvasnice, prášky do pečiva; soľ, horčica; ocot, omáčky ako chuťové prísady; korenie; ľad.

31 - Poľnohospodárske, záhradkárské a lesné produkty a obilniny v nespracovanom stave; živé zvieratá; čerstvé ovocie a zelenina; semená, rastliny a kvety; potrava pre zvieratá, slad.

32 - Pivo; minerálne a sýtené vody a iné nealkoholické nápoje; ovocné nápoje a ovocné šťavy, sirupy a iné prípravky na výrobu nápojov.

33 - Alkoholické nápoje s výnimkou piva.

34 - Tabak, tabakové náhradky, výrobky z tabaku a tabakových náhradiek, potreby pre fajčiarov, zápalky.

35 - Sprostredkovanie obchodnej činnosti s tovarom.

36 - Investičná činnosť v oblasti stavebníctva, poľnohospodárstva, potravinárstva, cestovného ruchu.

39 - Distribúcia tovaru.

42 - Služby v oblasti cestovného ruchu, a to poskytovanie stravy, nápojov a ubytovania.

**(540) KON-RAD**

(732) KON - RAD spol. s r. o., Cesta na Senec 15725/24, 830 06 Bratislava, SK;

(740) Litváková Edita, Ing., Bratislava, SK;

**(111) 192172**

(151) 27.9.2000

(156) 17.8.2008

(180) 17.8.2018

(210) 2169-98

(220) 17.8.1998

(442) 12.6.2000

(450) 11.12.2000

**7 (511) 6, 19, 29, 30, 31, 32, 33, 34, 35, 36, 39, 42**

(511) 6 - Obyčajné kovy a ich zliatiny; stavebný materiál z kovu; prenosné stavby z kovu; kovový materiál na železničné trate; káble a drôty neelektrické; železiarsky tovar; drobný železiarsky tovar; kovové potrubia a rúry; bezpečnostné schránky; rudy.

19 - Nekomové stavebné materiály, a to najmä drevo ako polotovar, napr. trámy, fošne, dosky, dyhy, stavebné sklo, napr. dlaždice a kachličky; nekovové rúry pre stavebníctvo; asfalt, smola a bitúmen; nekovové prenosné stavby; pomníky.

29 - Mäso, ryby, hydina a zverina; mäsové výrobky; konzervované, sušené a tepelne spracované ovocie a zelenina; rôsoly, džemy, marmelády, ovocné zaváraniny, ovocné pretlaky; vajcia, mlieko a mliečne výrobky, mliečne nápoje; jedlé oleje a tuky.

30 - Káva, čaj, kakao, cukor, ryža, maniok, ságo, kávové náhradky, kávové, kakaové a čokoládové nápoje; múka a výrobky z obilia, chlieb, pekárské a cukrárske výrobky, zmrzliny; med, melasový sirup; kvasnice, prášky do pečiva; soľ, horčica; ocot, omáčky ako chuťové prísady; korenie; ľad.

31 - Poľnohospodárske, záhradkárske a lesné produkty a obilniny v nespracovanom stave; živé zvieratá; čerstvé ovocie a zelenina; semená, rastliny a kvety; potrava pre zvieratá, slad.

32 - Pivo; minerálne a sytené vody a iné nealkoholické nápoje; ovocné nápoje a ovocné šťavy, sirupy a iné prípravky na výrobu nápojov.

33 - Alkoholické nápoje.

34 - Tabak, tabakové náhradky, výrobky z tabaku a tabakových náhradiek, potreby pre fajčiarov, zápalky.

35 - Sprostredkovanie obchodnej činnosti s tovarom.

36 - Investičná činnosť v oblasti stavebníctva, poľnohospodárstva, potravinárstva, cestovného ruchu.

39 - Distribúcia tovarov.

42 - Služby v oblasti cestovného ruchu, a to poskytovanie stravy, nápojov a ubytovania.

**(540) K+R**

(732) KON - RAD spol. s r. o., Cesta na Senec 15725/24, 830 06 Bratislava, SK;

(740) Litváková Edita, Ing., Bratislava, SK;

**(111) 192207**

(151) 25.9.2000

(156) 1.10.2008

(180) 1.10.2018

(210) 2447-98

(220) 1.10.1998

(442) 12.6.2000

(450) 11.12.2000

**7 (511) 5**

(511) 5 - Farmaceutické prípravky a látky na odvykanie od tabakových výrobkov.

**(540) ZYBAN**

(732) GLAXO GROUP LIMITED, Glaxo Wellcome House, Berkeley Avenue, Greenford, Middlesex UB6 0NN, GB;

(740) Fajnorová Mária, Ing., Bratislava, SK;

**(111) 192246**

(151) 25.9.2000

(156) 17.11.2008

(180) 17.11.2018

(210) 2882-98

(220) 17.11.1998

(442) 12.6.2000

(450) 11.12.2000

**7 (511) 9, 16, 18, 21, 25, 28, 30, 35, 41, 42**

(511) 9 - Prehrávač kompaktných diskov; slnečné okuliare; videohry; gramofónové platne; magnetické pásky; nosiče zvukových nahrávok; kreslené filmy; hracie automaty; hracie automaty uvádzané do činnosti vrhnutím mince; pásky na zvukové nahrávanie; puzdrá na okuliare; hologramy; prehrávače; televízne zariadenia; videokazety; disky magnetické; hracie zariadenia fungujúce po pripojení na televízne prijímače; zábavné zariadenia prispôbené na fungovanie len spolu s televíznymi prijímačmi; kompaktné disky; kompaktné disky optické; magnetické médiá; optické disky.

16 - Maľovanky; puzdrá na šekové knižky; písacie potreby; plagáty; reklamné tabule z papiera, kartónu alebo lepenky; ceruzky; noviny; periodiká; držiaky na písacie potreby; brožúry; zošity; poznámkové zošity; obaly na doklady; zoraďovače (kancelárske obaly); knihy; obaly (papiernický tovar); verzatilky; divadelné dekorácie; obálky; baliaci papier; peračníky, puzdrá na perá; písacie potreby; štítky (papierové nálepky); kalamáre; vyučovacie pomôcky vo forme hier; zoznamy; kancelárske potreby s výnimkou nábytku; pohľadnice; tlačoviny; publikácie; príručky; listový papier; stolové prestieranie z papiera; brožované knihy, brožúry; obrusy papierové; záložky do kníh; plniace perá; prospekty; perá (kancelárske potreby); vrecia z papiera alebo plastických materiálov; školské potreby; blahoprajné pohľadnice; papierové podložky na stôl (anglické prestieranie); nálepky na kancelárske použitie alebo pre domácnosť; ročenky; stojany na perá a ceruzky; papierové podložky pod poháre; oznámenia (papiernický tovar); obrúsky (papierové prestieranie); puzdrá na písacie potreby; pútače z papiera alebo lepenky; papierové obrúsky, utierky; etikety s výnimkou textilných; nálepky, lepiace štítky.

18 - Školské tašky (aktovky); puzdrá na navštívenky; dáždňiky; obaly na dáždňiky; batohy; plecniaky; slnečníky; peňaženky; nákupné tašky; vaky pre turistov; plážové tašky; kožené baliace tašky; kožené baliace vrecká; aktovky; puzdrá a obaly z vulkanfíbra; kľúčenky (kožená galantéria); sieťky na nákupy; kufríky.

21 - Poháriky papierové alebo z plastických hmôt; sklenené poháre; škatuľka na pečivo (kekсы); nádoby na pitie; puzdrá na mydlo, mydlovničky; misky; karafy, fľaše; porcelánové ozdoby, dekorácie; poháre; hrnce, hrnčeky; papierové taniere; porcelán; tanieriky, táčne, podnosy s výnimkou tanierikov z drahých kovov; poháriky s výnimkou pohárikov z drahých kovov; bonboniéry okrem bonboniér z drahých kovov; džbány s výnimkou džbánov z drahých kovov; krčahy s výnimkou krčahov z drahých kovov; figuríny z porcelánu, terakoty alebo skla.

25 - Maškarné kostýmy; šatky; športové oblečenie; trička; pančuchy; čiapky; šilty (na čiapke); šilty na pokrývky hlavy; čiapkové štítky; náprsenky; oblečenie; odevy; pančuškové nohavice; kombinézy (oblečenie); šatky, šály; tielka, vesty; športové bundy; saká, bundy; oblečenie z papiera; čelenky; papuče.

28 - Plyšové hračky; balóniky (hračka); balóny na hranie; hračky; hracie automaty s výnimkou automatov uvádzaných do chodu vhođením mince; golfové vaky; spoločenské hry; bábky; bábičky; divadelné masky; karnevalové masky; zariadenia na elektronické hry s výnimkou hier využívajúcich televízne prijímače; autá (hračky); hodinky (hračky), medvedíky (hračky).

30 - Žuvačky, keksy, piškóty, cukríky, cukrovinky, čokoládové tyčinky, kakaové tyčinky, kakaové nápoje.

35 - Obchodný manažment v oblasti umenia; organizovanie výstav na obchodné a reklamné účely; reklamné služby zásielkové; rozširovanie reklamných oznamov; uverejňovanie reklamných textov; vydávanie reklamných alebo náborových textov; reklama; televízna reklama; reklamné agentúry; spracovanie textov.

41 - Prenájom audionahrávok; vydávanie kníh, časopisov a periodík; výroba televíznych programov; televízna zábava; služby nahrávacích štúdií; prenájom videopások; výroba videofilmov; organizovanie súťaží (vedomostných alebo zábavných); prenájom dekorácií; vydávanie textov s výnimkou reklamných alebo náborových; vyučovanie, vzdelávanie; prenájom audionahrávok; požičkovanie filmov; informácie o výchove a vzdelávaní; informácie o možnostiach rozptýlenia; informácie o možnostiach zábavy; organizovanie kultúrnych alebo vzdelávacích výstav; kluby zdravia (služby); prázdninové tábory (zábava); organizovanie živých vystúpení; živé predstavenie; organizovanie športových súťaží; plánovanie a organizovanie večierkov; organizovanie a vedenie seminárov; organizovanie a vedenie sympózií.

42 - Nahrávanie videopások; tlač, tlačenie; reportérske služby; spravodajské služby; spravovanie autorských práv.

(540)



(732) MARKÍZA - SLOVAKIA, spol. s r. o., Bratislavská 1/a, 843 56 Bratislava - Záhorská Bystrica, SK;

(740) Fajnorová Mária, Ing., Bratislava, SK;

(111) 192305

(151) 26.9.2000

(156) 1.12.2008

(180) 1.12.2018

(210) 3069-98

(220) 1.12.1998

(442) 12.6.2000

(450) 11.12.2000

7 (511) 16, 19, 35, 36, 37, 41, 42

(511) 16 - Reklamné tabule z papiera, kartónu alebo lepenky.

19 - Reklamné tabule sklenené a z priehľadných plastov.

35 - Aranžovanie výkladov; reklamná a propagačná činnosť; prenájom reklamných tabúl; sprostredkovateľstvo v oblasti výstav komerčných a v oblasti reklamy, sprostredkovanie obchodu s tovarom.

36 - Obchodovanie s pohľadávkami, pozemkami a nehnuteľnosťami, sprostredkovanie obchodu s pohľadávkami, pozemkami a nehnuteľnosťami.

37 - Montáž reklamných tabúl.

41 - Organizovanie a zabezpečovanie verejných, spoločenských a kultúrnych podujatí; sprostredkovateľská činnosť v oblasti kultúry a športu; vydavateľská činnosť; organizovanie a zabezpečovanie súťažných a nesúťažných podujatí a prehliadok, prehliadok dievčenskej a ženskej krásy, verejných, spoločenských a kultúrnych podujatí; organizovanie čitateľskej ankety o najpopulárnejšieho speváka, speváčku a skupinu; sprostredkovateľstvo v oblasti výstav nekomerčných (kultúrne a umelecké).

42 - Aranžovanie kvetov; odborné poradenstvo.

(540)

(732) FORZA, spol. s r. o., Skuteckého 23, 974 01 Banská Bystrica, SK;

(740) Bachratá Magdaléna, Mgr., Bratislava, SK;

(111) 192306

(151) 26.9.2000

(156) 1.12.2008

(180) 1.12.2018

(210) 3070-98

(220) 1.12.1998

(442) 12.6.2000

(450) 11.12.2000

7 (511) 16, 19, 35, 36, 37, 41, 42

(511) 16 - Reklamné tabule z papiera, kartónu alebo lepenky.

19 - Reklamné tabule sklenené a z priehľadných plastov.

35 - Aranžovanie výkladov; reklamná a propagačná činnosť; prenájom reklamných tabúl; sprostredkovateľstvo v oblasti výstav komerčných a v oblasti reklamy, sprostredkovanie obchodu s tovarom.

36 - Obchodovanie s pohľadávkami, pozemkami a nehnuteľnosťami, sprostredkovanie obchodu s pohľadávkami, pozemkami a nehnuteľnosťami.

37 - Montáž reklamných tabúl.

41 - Organizovanie a zabezpečovanie verejných, spoločenských a kultúrnych podujatí; sprostredkovateľská činnosť v oblasti kultúry a športu; vydavateľská činnosť; organizovanie a zabezpečovanie súťažných a nesúťažných podujatí a prehliadok, prehliadok dievčenskej a ženskej krásy, verejných, spoločenských a kultúrnych podujatí;

organizovanie čitateľskej ankety o najpopulárnejšieho speváka, speváčku a skupinu; sprostredkovateľstvo v oblasti výstav nekomerčných (kultúrne a umelecké).

42 - Aranžovanie kvetov; odborné poradenstvo.

(540)



(732) FORZA, spol. s r. o., Skuteckého 23, 974 01 Banská Bystrica, SK;

(740) Bachratá Magdaléna, Mgr., Bratislava, SK;

(111) 192308

(151) 25.9.2000

(156) 4.12.2008

(180) 4.12.2018

(210) 3081-98

(220) 4.12.1998

(442) 12.6.2000

(450) 11.12.2000

7 (511) 7, 9, 16, 35, 37, 39, 41, 42

(511) 7 - Zariadenia na potápanie, ako stroje.

9 - Potápačské kombinézy, potápačské masky, potápačské prístroje, potápačské skafandre.

16 - Tlačoviny, príručky.

35 - Reklamná činnosť; vedenie účtovníctva; sprostredkovanie obchodných operácií týkajúcich sa nákupu a predaja.

37 - Montážne, demontážne a čistiacie práce pod vodou; vykonávanie bytových, občianskych, inžinierskych a priemyselných stavieb, vykonávanie jednoduchých stavieb a poddodávok, výkon činnosti stavbyvedúceho, výkon činnosti stavebného dozoru.

39 - Požičiavanie potápačských kombinéz, skafandrov.

41 - Zabezpečovanie výcvikov, kurzov a školení, výučba potápačov; požičiavanie potápačského výstroja, požičiavanie športového náradia; organizovanie spoločenských, kultúrnych a športových podujatí; výroba audiovizuálnych a filmových programov okrem vytvorenia pôvodného diela a prekladov diel do iných jazykov.

42 - Poradenská činnosť v oblasti potápačských prác a potápačskej techniky; projektovanie stavieb, ako sú vodohospodárske, hydrotechnické, hydroenergetické stavby, vodné cesty a vodná doprava; inžinierska činnosť.

(540)



(732) NAUTILUS, spol. s r. o., Hrobákova 21, 851 02 Bratislava, SK;

(740) Tomeš Pavol, Ing., Bratislava, SK;

(111) 192377

(151) 26.9.2000

(156) 17.12.2008

(180) 17.12.2018

(210) 3253-98

(220) 17.12.1998

(310) 2176662

(320) 7.9.1998

(330) GB

(442) 12.6.2000

(450) 11.12.2000

7 (511) 5

(511) 5 - Farmaceutické prípravky a látky.

(540) ZENOVIVE

(732) GLAXO GROUP LIMITED, Glaxo Wellcome House, Berkeley Avenue, Greenford, Middlesex UB6 0NN, GB;

(740) Fajnorová Mária, Ing., Bratislava, SK;

(111) 192381

(151) 26.9.2000

(156) 18.12.2008

(180) 18.12.2018

(210) 3266-98

(220) 18.12.1998

(442) 12.6.2000

(450) 11.12.2000

7 (511) 16, 19, 35, 36, 37, 41, 42

(511) 16 - Reklamné tabule z papiera, kartónu alebo lepenky.

19 - Reklamné tabule sklenené a z priehľadných plastov.

35 - Aranžovanie výkladov; reklamná a propagačná činnosť; prenájom reklamných tabúl; sprostredkovateľstvo v oblasti výstav komerčných a v oblasti reklamy, sprostredkovateľská činnosť obchodná s tovarmi.

36 - Obchodovanie s pohľadávkami, pozemkami a nehnuteľnosťami.

37 - Montáž reklamných tabúl.

41 - Organizovanie a zabezpečovanie verejných, spoločenských a kultúrnych podujatí; sprostredkovateľská činnosť v oblasti kultúry a športu; vydavateľská činnosť; organizovanie a zabezpečovanie súťažných a nesúťažných podujatí a prehliadok, prehliadok dievčenskej a ženskej krásy, verejných, spoločenských a kultúrnych podujatí; organizovanie čitateľskej ankety o najpopulárnejšieho speváka, speváčku a skupinu, sprostredkovateľstvo v oblasti výstav nekomerčných (kultúrne a umelecké).

42 - Odborné poradenstvo a aranžovanie kvetov.

(540)



(591) modrá, oranžová

(732) FORZA, spol. s r. o., Skuteckého 23, 974 01 Banská Bystrica, SK;

(740) Bachratá Magdaléna, Mgr., Bratislava, SK;

**(111) 192382**

(151) 26.9.2000  
 (156) 18.12.2008  
 (180) 18.12.2018  
 (210) 3267-98  
 (220) 18.12.1998  
 (442) 12.6.2000  
 (450) 11.12.2000

**7 (511) 16, 19, 35, 36, 37, 41, 42**

(511) 16 - Reklamné tabule z papiera, kartónu alebo lepenky.  
 19 - Reklamné tabule sklenené a z priehľadných plastov.  
 35 - Aranžovanie výkladov; reklamná a propagačná činnosť; prenájom reklamných tabúl; sprostredkovateľstvo v oblasti výstav komerčných a v oblasti reklamy, sprostredkovateľská činnosť obchodná s tovarmi.  
 36 - Obchodovanie s pohľadávkami, pozemkami a nehnuteľnosťami.  
 37 - Montáž reklamných tabúl.  
 41 - Organizovanie a zabezpečovanie verejných, spoločenských a kultúrnych podujatí; sprostredkovateľská činnosť v oblasti kultúry a športu; vydavateľská činnosť; organizovanie a zabezpečovanie súťažných a nesúťažných podujatí a prehliadok, prehliadok dievčenskej a ženskej krásy, verejných, spoločenských a kultúrnych podujatí; organizovanie čitateľskej ankety o najpopulárnejšieho speváka, speváčku a skupinu, sprostredkovateľstvo v oblasti výstav nekomerčných (kultúrne a umelecké).  
 42 - Odborné poradenstvo a aranžovanie kvetov.

**(540)**

(591) modrá, oranžová  
 (732) FORZA, spol. s r. o., Skuteckého 23, 974 01 Banská Bystrica, SK;  
 (740) Bachratá Magdaléna, Mgr., Bratislava, SK;

**(111) 192399**

(151) 27.9.2000  
 (156) 21.12.2008  
 (180) 21.12.2018  
 (210) 3299-98  
 (220) 21.12.1998  
 (442) 12.6.2000  
 (450) 11.12.2000

**7 (511) 3**

(511) 3 - Prípravky na ošetrovanie pokožky, najmä čistiace prípravky, vlhčiacie a hydratačné prípravky, tonizačné a regeneračné prípravky, pracovné ochranné krémy a emulzie.

**(540) PRIMALONA**

(732) Dr. Müller PHARMA s. r. o., Pouchov 181, 503 41 Hradec Králové, CZ;  
 (740) Obertáš Július, Ing., Bratislava, SK;

**(111) 192416**

(151) 27.9.2000  
 (156) 31.12.2008  
 (180) 31.12.2018  
 (210) 3398-98  
 (220) 31.12.1998  
 (442) 12.6.2000  
 (450) 11.12.2000

**7 (511) 3, 5**

(511) 3 - Prípravky bieliace a iné pracie prostriedky; prípravky na čistenie, leštenie, odmasťovanie a brúsenie; mydlá; voňavkárské výrobky, éterické oleje, kozmetika, vodičky na vlasy; zubné pasty.  
 5 - Výrobky farmaceutické, zverolekárské a zdravotnícke; výrobky dietetické na lekárske účely, potraviny pre deti; náplasti, obväzový materiál; hmoty na plombovanie zubov a na zubné odtlačky; dezinfekčné prostriedky; prostriedky na ničenie hmyzu; fungicídy, herbicídy.

**(540)**

(591) biela, bledožltá, žltá, oranžová, červená, tyrkysová, bledomodrá, modrá, tmavomodrá, tmavozeleňá, čierna  
 (732) COLGATE-PALMOLIVE COMPANY, 300 Park Avenue, New York, New York, US;  
 (740) Hörmannová Zuzana, Ing., Bratislava, SK;

**(111) 192417**

(151) 27.9.2000  
 (156) 31.12.2008  
 (180) 31.12.2018  
 (210) 3399-98  
 (220) 31.12.1998  
 (442) 12.6.2000  
 (450) 11.12.2000

**7 (511) 3, 5**

(511) 3 - Prípravky bieliace a iné pracie prostriedky; prípravky na čistenie, leštenie, odmasťovanie a brúsenie; mydlá; voňavkárské výrobky, éterické oleje, kozmetika, vodičky na vlasy; zubné pasty.  
 5 - Výrobky farmaceutické, zverolekárské a zdravotnícke; výrobky dietetické na lekárske účely, potraviny pre deti; náplasti, obväzový materiál; hmoty na plombovanie zubov a na zubné odtlačky; dezinfekčné prostriedky; prostriedky na ničenie hmyzu; fungicídy, herbicídy.

**(540)**

- (591) biela, bledožltá, žltá, ružová, oranžová, fialová, červená, tyrkysová, bledomodrá, modrá, tmavomodrá, zelená, tmavozelená, čierna  
 (732) COLGATE-PALMOLIVE COMPANY, 300 Park Avenue, New York, New York, US;  
 (740) Hörmannová Zuzana, Ing., Bratislava, SK;

**(111) 192418**

- (151) 27.9.2000  
 (156) 31.12.2008  
 (180) 31.12.2018  
 (210) 3400-98  
 (220) 31.12.1998  
 (442) 12.6.2000  
 (450) 11.12.2000

**7 (511) 3, 5**

- (511) 3 - Prípravky bieliace a iné práce prostriedky; prípravky na čistenie, leštenie, odmasťovanie a brúsenie; mydlá; voňavkárske výrobky, éterické oleje, kozmetika, vodičky na vlasy; zubné pasty.  
 5 - Výrobky farmaceutické, zverolekárske a zdravotnícke; výrobky dietetické na lekárske účely, potraviny pre deti; náplastí, obväzový materiál; hmoty na plombovanie zubov a na zubné odtlačky; dezinfekčné prostriedky; prostriedky na ničenie hmyzu; fungicídy, herbicídy.

(540)



- (591) biela, bledožltá, žltá, oranžová, fialová, červená, tyrkysová, bledomodrá, modrá, tmavomodrá, čierna  
 (732) COLGATE-PALMOLIVE COMPANY, 300 Park Avenue, New York, New York, US;  
 (740) Hörmannová Zuzana, Ing., Bratislava, SK;

**(111) 192543**

- (151) 17.10.2000  
 (156) 20.5.2008  
 (180) 20.5.2018  
 (210) 1329-98  
 (220) 20.5.1998  
 (442) 11.7.2000  
 (450) 18.1.2001

**7 (511) 16, 39, 41**

- (511) 16 - Tlačoviny, noviny, časopisy, magazíny, periodické a neperiodické publikácie vrátane príloh a mimoriadnych vydaní.  
 39 - Distribúcia, rozširovanie, doručovanie periodickej a neperiodickej tlače.  
 41 - Vydavateľská činnosť s výnimkou reklamných materiálov.

**(540) SLOVAK BUSINESS JOURNAL**

- (732) The Rock, s.r.o., Námestie SNP 30, 811 01 Bratislava, SK;  
 (740) Hojčuš Peter, Ing., Bratislava, SK;

**(111) 192563**

- (151) 17.10.2000  
 (156) 13.8.2008  
 (180) 13.8.2018  
 (210) 2148-98  
 (220) 13.8.1998  
 (442) 11.7.2000  
 (450) 18.1.2001

**7 (511) 32, 33, 42**

- (511) 32 - Šumivé nápoje a iné nealkoholické nápoje.  
 33 - Alkoholické nápoje všetkých druhov s výnimkou piva.  
 42 - Odborné poradenstvo, konzultačné služby a prevádzanie odborných skúšok v odbore liehovín, vína a nealkoholických nápojov.

**(540) každý pozná, že je z hrozna**

- (732) Vitis Pezinok, s. r. o., Za dráhou 21, 902 20 Pezinok, SK;  
 (740) Belička Ivan, Ing., Banská Bystrica, SK;

**(111) 192564**

- (151) 17.10.2000  
 (156) 14.8.2008  
 (180) 14.8.2018  
 (210) 2157-98  
 (220) 14.8.1998  
 (442) 11.7.2000  
 (450) 18.1.2001

**7 (511) 9, 35, 36**

- (511) 9 - Počítačový hardvér a softvér, a to počítačové softvérové produkty na použitie pri spracovaní výplatných listín, riadenie kompenzácií nezamestnanosti, uchovávanie záznamov o dobe zamestnania a prezencii, pri zamestnaneccom lízingu, pri uchovávaní penzijných záznamov, v elektronickom obchode, v riadení ľudských zdrojov, v administrácii zamestnaneckých dávok, pri zakladaní a hlásení výplatných daňových depozitov, v účtovníctve a v obchodnom konaní; počítačové softvérové produkty na použitie pri spracovaní maklérskech transakcií s cennými papiermi a pri komunikácii s investormi; počítačové softvérové produkty, ktoré sú používané predajcami a výrobcami osobných a nákladných automobilov v účtovníctve, pri kontrole inventára, pri komunikácii s tovarňou, pri plánovaní, lízingu, pri predajoch, poskytovaní servisu, marketingu, spracovaní úverov a odhadovaní opráv; počítačové softvérové produkty, ktoré sú používané pri odhadovaní opráv vozidiel, ohodnocovaní vozidiel, rozmiestnení náhradných dielov vozidiel a pri hodnotení lekárskech nárokov a kompenzačných nárokov pracovníkov vznikajúcich pri kolíziách vozidiel; počítačové softvérové produkty používané pri stanovení nárokov poisťných strán; počítačový hardvér používaný pri spracovaní výplatných listín, v riadení ľudských zdrojov, v administrácii zamestnaneckých dávok, uchovávanie záznamov o dobe prezencie, pri zamestnaneccom lízingu, pri zakladaní a hlásení daňových depozitov, pri uchovávaní penzijných záznamov a pri riadení kompenzácií v nezamestnanosti; počítačový hardvér, ktorý je používaný predajcami a výrobcami osobných a nákladných automobilov v účtovníctve, pri kontrole inventára



ra, pri komunikácii s továrňou, pri plánovaní, lízingu, pri predajoch, poskytovaní servisu, marketingu, spracovaní úverov a odhadovaní opráv.

35 - Propagácia, obchodné riadenie, obchodná administratíva, kancelárska prevádzka, a to poskytovanie spracovania dát, údajov a profesionálnych služieb zamestnávateľom vrátane, ale bez obmedzenia na spracovanie výplatných listín, riadenie ľudských zdrojov, uchovávanie záznamov o dobe a prezencii zamestnancov, zamestnanecký lízing a poradenstvo obchodného riadenia; poskytovanie a spracovanie dát, údajov a profesionálnych služieb predajcom a výrobcami osobných a nákladných automobilov vrátane, ale bez obmedzenia na riadiace poradenstvo v oblasti účtovníctva, kontroly inventára, komunikácie s továrňou, plánovania, lízingu, predaja, poskytovania servisu, marketingu, spracovania úverov a odhadovania opráv; poskytovanie a spracovanie dát, údajov a profesionálnych služieb zamestnávateľom vrátane, ale bez obmedzenia na administráciu dávok, vedenia penzijných záznamov a služby pri riadení kompenzácií v nezamestnanosti

36 - Poisťovníctvo, finančné záležitosti, peňažné záležitosti, záležitosti týkajúce sa nehnuteľností, poskytovanie maklérskeho služieb s cennými papiermi pre iných zákazníkov vrátane, ale bez obmedzenia na spracovanie transakcií s cennými papiermi, poskytovanie trhových údajov, komunikácia s investormi a informácie a obchodné služby spojené so zmenárenstvom a peňažným trhom; poskytovanie služieb pri stanovení nárokov poisťovních strát pre ostatných; zakladanie a hlásenie daňových depozitov; poskytovanie poisťovních technických služieb.

(540)



(732) ADP of North America, Inc., 2603 Camino Ramon, Suite 200, San Ramon, California 94583, US;

(740) Bachratá Magdaléna, Mgr., Bratislava, SK;

(111) 192668

(151) 18.10.2000

(156) 9.10.2008

(180) 9.10.2018

(210) 2532-98

(220) 9.10.1998

(310) 136299

(320) 25.9.1998

(330) CZ

(442) 11.7.2000

(450) 18.1.2001

7 (511) 12

(510) Pozemné vozidlá, ich časti a príslušenstvo, najmä ťažné zariadenia, spojery, liate disky, strešné nosiče batožiny, vyklápacie strechy, strešné okienka, všetko zahrnuté v triede 12, náhradné diely na uvedený tovar, spaľovacie motory pre pozemné vozidlá.

(540)

SCINTILLA

(732) ŠKODA AUTO, a. s., Tř. Václava Klementa 869, 293 60 Mladá Boleslav, CZ;

(740) ROTT, RŮŽIČKA & GUTTMANN, v. o. s., Bratislava, SK;

(111) 192683

(151) 18.10.2000

(156) 30.11.2008

(180) 30.11.2018

(210) 3049-98

(220) 30.11.1998

(442) 11.7.2000

(450) 18.1.2001

7 (511) 35, 41

(511) 35 - Reklamná a inzertná činnosť.

41 - Vydavateľská činnosť.

(540)

TREND

(732) TREND Holding, spol. s r. o., Rezedova 5, 820 07 Bratislava, SK;

(740) Litváková Edita, Ing., Bratislava, SK;

(111) 192804

(151) 18.10.2000

(156) 23.12.2008

(180) 23.12.2018

(210) 3333-98

(220) 23.12.1998

(442) 11.7.2000

(450) 18.1.2001

7 (511) 9, 16, 41, 42

(511) 9 - Počítačový softvér a hardvér, výpočtová technika.

16 - Manuály a návody na použitie softvéru.

41 - Školenia poskytované v súvislosti so zavádzaním a používaním softvéru.

42 - Služby poskytované v súvislosti so zavádzaním a používaním softvéru.

(540) Money

(732) Cíglér Martin, Högrova 17, 612 00 Brno, CZ;

(740) Juran Svetozár, JUDr., Bratislava, SK;

(111) 192900

(151) 23.10.2000

(156) 26.1.2008

(180) 26.1.2018

(210) 179-98

(220) 26.1.1998

(442) 18.1.2000

(450) 18.1.2001

7 (511) 3

(510) Kozmetické prípravky.

(540)

être belle

(732) ETRE BELLE Cosmetics-Vertrieb GmbH, Nussbaumle 6, D-74388 Talheim, DE;

(740) Mešková Viera, Ing., Bratislava, SK;



- (111) **192933**  
 (151) 16.11.2000  
 (156) 20.1.2008  
 (180) 20.1.2018  
 (210) 151-98  
 (220) 20.1.1998  
 (442) 14.8.2000  
 (450) 12.2.2001

**7 (511) 3**

- (510) Čistiace a pracie prostriedky.  
 (540)



- (732) chemart s. r. o., Nádražná 39, 900 28 Ivanka pri Dunaji, SK;  
 (740) Bachratá Magdaléna, Mgr., Bratislava, SK;

- (111) **192943**  
 (151) 16.11.2000  
 (156) 22.7.2008  
 (180) 22.7.2018  
 (210) 1954-98  
 (220) 22.7.1998  
 (442) 14.8.2000  
 (450) 12.2.2001

**7 (511) 16**

- (511) 16 - Hracie karty, grafické znaky, grafické zobrazenie, katalógy, knihy, pohľadnice, publikácie.  
 (540)

**SUPER TABU**

- (732) POLYPRESS, s. r. o., Gessayova 45, 851 03 Bratislava, SK;  
 (740) Litváková Edita, Ing., Bratislava, SK;

- (111) **193158**  
 (151) 16.11.2000  
 (156) 29.12.2007  
 (180) 29.12.2017  
 (210) 3773-97  
 (220) 29.12.1997  
 (442) 14.8.2000  
 (450) 12.2.2001

**7 (511) 9, 16, 37, 38, 42**

- (511) 9 - Počítače všetkých druhov a ich súčasti, hlavne osobné počítače, základné dosky k počítačom, monitory, pamäte, controllery, klávesnice, disketové mechaniky, pevné disky, grafické karty, zálohovacie zdroje k počítačom, príslušenstvo výpočtovej techniky všetkých druhov, počítačová sieť, zariadenie na tvorbu počítačových sietí, počítačové systémy a ich prídavné zariadenie a doplnky, hardvér, softvér, riadenie technologických procesov, elektronické prístroje, elektronické moduly, meracia a regulačná technika.  
 16 - Manuály a písomnosti z oblasti výpočtovej techniky, noviny, časopisy.  
 37 - Servis výpočtovej techniky.  
 38 - Internet - prevádzka, pripojenie a telekomunikačné služby súvisiace s touto prevádzkou a pripojením.

42 - Výskumná a vývojová činnosť v oblasti elektroniky a kybernetiky, poradenská a konzultačná činnosť v odbore výpočtovej techniky, tvorba softvéru, preklad a tlač manuálov a tlačovín z oblasti výpočtovej techniky.

**(540) SWS**

- (732) SWS, a. s., Dostihová 1, 763 15 Slušovice, CZ;  
 (740) Beleščák Ladislav, Ing., Piešťany, SK;

- (111) **193159**  
 (151) 16.11.2000  
 (156) 29.12.2007  
 (180) 29.12.2017  
 (210) 3774-97  
 (220) 29.12.1997  
 (442) 14.8.2000  
 (450) 12.2.2001

**7 (511) 9, 16, 37, 38, 42**

- (511) 9 - Počítače všetkých druhov a ich súčasti, hlavne osobné počítače, základné dosky k počítačom, monitory, pamäte, controllery, klávesnice, disketové mechaniky, pevné disky, grafické karty, zálohovacie zdroje k počítačom, príslušenstvo výpočtovej techniky všetkých druhov, počítačová sieť, zariadenie pre tvorbu počítačových sietí, počítačové systémy a ich prídavné zariadenie a doplnky, hardvér, softvér, riadenie technologických procesov, elektronické prístroje, elektronické moduly, meracia a regulačná technika.  
 16 - Manuály a písomnosti z oblasti výpočtovej techniky, noviny, časopisy.  
 37 - Servis výpočtovej techniky.  
 38 - Internet - prevádzka, pripojenie a telekomunikačné služby súvisiace s touto prevádzkou a pripojením.  
 42 - Výskumná a vývojová činnosť v oblasti elektroniky a kybernetiky, poradenská a konzultačná činnosť v odbore výpočtovej techniky, tvorba softvéru, preklad a tlač manuálov a tlačovín z oblasti výpočtovej techniky.

**(540)**



- (732) SWS, a. s., Dostihová 1, 763 15 Slušovice, CZ;  
 (740) Beleščák Ladislav, Ing., Piešťany, SK;

- (111) **193288**  
 (151) 22.11.2000  
 (156) 25.3.2008  
 (180) 25.3.2018  
 (210) 753-98  
 (220) 25.3.1998  
 (442) 16.5.2000  
 (450) 12.2.2001

**7 (511) 1, 3, 16, 21, 30, 39, 41**

- (511) 1 - Lepidlá patriace do tejto triedy.  
 3 - Šampóny tekuté alebo práškové; šampóny z orechového lístia; kúpeľové soli s výnimkou solí na liečebné účely; zubné pasty; prípravky na leštenie nechtov; prípravky na odstraňovanie lupín; vlasové regeneračné prípravky; farby na vlasy; vodičky na vlasy; kozmetická vata; kozmetické pomády; kozmetické prípravky na farbenie

rias a obočia; kozmetické prípravky na pestovanie pokožky; kozmetické prísady do kúpeľov; kúpeľové peny; kozmetické prostriedky (krémy, krémy kozmetické, púdre, farbivá); krémy na bielenie pokožky; krémy na tvár; krémy na pokožku; krémy pleťové; krémy farebné na maľovanie (líčenie); prípravky kozmetické na opaľovanie; laky na vlasy; tužidlá; gély na vlasy; pasty a púdre na odstraňovanie chlpkov; prostriedky na rast vlasov; ústne vody; ústne spreje; prípravky na čistenie pokožky; prípravky na pokožku na uľahčenie holenia, kozmetické prípravky do kúpeľov; prípravky na bielenie zubov; balzamy na pery, prípravky na čistenie, leštenie, odmasťovanie, brúsenie; čističe škvŕn.

16 - Časopisy; tlačoviny; periodiká; brožúry; knihy; knihárske výrobky; lepidlá patriace do tejto triedy.

21- Striekačky na šampón; obaly na šampón; zubné kefky; hrebene na vlasy; kozmetické nástroje.

30 - Žuvacie gummy; žuvacie tabletky; mentolové bonbóny; bonbóny, napr. čokoládové, polievane, gumové, sladové alebo plnené likérmi; cukríky.

39 - Doručovanie a distribúcia časopisov a tlačovín.

41 - Vydávanie kníh a časopisov.

#### (540) LACALUT

(732) Dr. Theiss Naturwaren GmbH, Michelinstrasse 10, D-66424 Homburg, DE;

(740) Fajnorová Mária, Ing., Bratislava, SK;

#### (111) 193289

(151) 22.11.2000

(156) 25.3.2008

(180) 25.3.2018

(210) 754-98

(220) 25.3.1998

(442) 16.5.2000

(450) 12.2.2001

#### 7 (511) 1, 3, 16, 21, 30, 39, 41

(511) 1 - Lepidlá patriace do tejto triedy.

3 - Šampóny tekuté alebo práškové; šampóny z orechového lístia; kúpeľové soli s výnimkou solí na liečebné účely; zubné pasty; prípravky na leštenie nechťov; prípravky na odstraňovanie lupín; vlasové regeneračné prípravky; farby na vlasy; vodičky na vlasy; kozmetická vata; kozmetické pomády; kozmetické prípravky na farbenie rias a obočia; kozmetické prípravky na pestovanie pokožky; kozmetické prísady do kúpeľov; kúpeľové peny; kozmetické prostriedky (krémy, krémy kozmetické, púdre, farbivá); krémy na bielenie pokožky; krémy na tvár; krémy na pokožku; krémy pleťové; krémy farebné na maľovanie (líčenie); prípravky kozmetické na opaľovanie; laky na vlasy; tužidlá; gély na vlasy; pasty a púdre na odstraňovanie chlpkov; prostriedky na rast vlasov; ústne vody; ústne spreje; prípravky na čistenie pokožky; prípravky na pokožku na uľahčenie holenia, kozmetické prípravky do kúpeľov; prípravky na bielenie zubov; balzamy na pery, prípravky na čistenie, leštenie, odmasťovanie, brúsenie; čističe škvŕn.

16 - Časopisy; tlačoviny; periodiká; brožúry; knihy; knihárske výrobky; lepidlá patriace do tejto triedy.

21- Striekačky na šampón; obaly na šampón; zubné kefky; hrebene na vlasy; kozmetické nástroje.

30 - Žuvacie gummy; žuvacie tabletky; mentolové bonbóny; bonbóny, napr. čokoládové, polievane, gumové, sladové alebo plnené likérmi; cukríky.

39 - Doručovanie a distribúcia časopisov a tlačovín.

41 - Vydávanie kníh a časopisov.

(540)

## LACALUT

(732) Dr. Theiss Naturwaren GmbH, Michelinstrasse 10, D-66424 Homburg, DE;

(740) Fajnorová Mária, Ing., Bratislava, SK;

#### (111) 193309

(151) 15.12.2000

(156) 20.11.2008

(180) 20.11.2018

(210) 2936-98

(220) 20.11.1998

(442) 12.9.2000

(450) 12.3.2001

#### 7 (511) 3, 5

(511) 3 - Prípravky bieliace a iné pracie prostriedky; prípravky na čistenie, leštenie, odmasťovanie a brúsenie.

5 - Výrobky farmaceutické, zverolekárske a zdravotnícke; výrobky diietické na lekárske účely, potraviny pre deti; náplasti, obväzový materiál; hmoty na plombovanie zubov a na zubné odtlačky; dezinfekčné prípravky; prípravky na ničenie buriny a na ničenie živočíšnych škodcov.

#### (540) FLORAL FIESTA

(732) COLGATE PALMOLIVE COMPANY, 300 Park Avenue, New York, New York 10022-7499, US;

(740) Hörmannová Zuzana, Ing., Bratislava, SK;

#### (111) 193570

(151) 15.12.2000

(156) 2.11.2008

(180) 2.11.2018

(210) 2759-98

(220) 2.11.1998

(442) 12.9.2000

(450) 12.3.2001

#### 7 (511) 5

(510) Farmaceutické prípravky na použitie pri liečbe chorôb charakterizovaných edémami; farmaceutické prípravky na použitie pri liečbe prekrvenia a zlyhania srdca; farmaceutické prípravky na použitie pri liečbe chorôb pečene; farmaceutické prípravky na použitie pri liečbe pri zlyhaní ľadvín; farmaceutické prípravky na použitie pri liečbe iných kardiovaskulárnych porúch, porúch ľadvín, metabolických a pľúcnych porúch.

#### (540) ASTRIVO

(732) Biogen Idec MA Inc., 14 Cambridge Center, Cambridge, Massachusetts 02142, US;

(740) Čechvalová Dagmar, Bratislava, SK;

**(111) 193707**

- (151) 16.1.2001
- (156) 15.1.2008
- (180) 15.1.2018
- (210) 107-98
- (220) 15.1.1998
- (442) 9.10.2000
- (450) 9.4.2001

**7 (511) 9, 16, 21, 25, 41**

- (511) 9 - Prístroje, nástroje a zariadenia na záznam, prenos a reprodukciu zvuku alebo obrazu a ich príslušenstvo, nosiče záznamov zvuku a obrazu, ako sú videokazety, audiokazety, kompaktné disky, videodisky, magnetofónové pásky a gramofónové platne.
- 16 - Periodické a neperiodické publikácie, knihy, časopisy, periodiká, publikácie, príručky, katalógy, prospekty, texty, hudobniny.
- 21 - Výrobky porcelánové a keramické, porcelánové ozdoby, dekorácie, sošky z porcelánu alebo skla, vázy nie z drahých kovov.
- 25 - Bundy, konfekcia, obleky, košele, kabáty, kravaty, nohavice, plášte, svetre, pulóvre, šaty, saka, šály, športové bundy, tričká, vrchné ošate, vesty.
- 41 - Služby nahrávacích štúdií, organizovanie živých vystúpení, výroba divadelných alebo iných predstavení, rozhlasové a televízne programy (tvorba), televízna a rozhlasová zábava, vydávanie kníh, časopisov, publikácií, hudobnín, príručiek, katalógov, prospektov, textov a periodík.

**(540) TRIANGEL**

- (732) Junas Daniel, Sklenárova 44, 821 09 Bratislava, SK;
- (740) Guniš Jaroslav, Mgr., Bratislava, SK;

**(111) 193849**

- (151) 16.1.2001
- (156) 19.10.2008
- (180) 19.10.2018
- (210) 2600-98
- (220) 19.10.1998
- (442) 9.10.2000
- (450) 9.4.2001

**7 (511) 32, 33**

- (511) 32 - Pivo, minerálne vody, šumivé nápoje a iné nealkoholické nápoje, ovocné nápoje a šťavy, sirupy a iné prípravky na zhotovovanie nápojov.
- 33 - Alkoholické nápoje s výnimkou piva

**(540)**



- (732) Soare sekt a. s., Podhorská 74b, 466 01 Jablonec nad Nisou, CZ;
- (740) Hojčuš Peter, Ing., Bratislava, SK;

**(111) 194104**

- (151) 22.1.2001
- (156) 29.12.2007
- (180) 29.12.2017
- (210) 3808-97
- (220) 29.12.1997
- (442) 8.10.1999
- (450) 9.4.2001

**7 (511) 3, 35, 42**

- (511) 3 - Kozmetické prípravky, kolínske vody, kozmetické taštičky, kozmetické krémy, holiace prípravky, depilačné prípravky, dezodoračné mydlá, dezinfekčné mydlá, dezodoranty na osobnú potrebu, kozmetické ceruzky, čistiace mlieka, epilačné prípravky.
- 35 - Sprostredkovanie obchodnej činnosti s kozmetickými prípravkami.
- 42 - Kozmetické služby.

**(540)**



- (591) fialová, strieborná
- (732) Kokolusová Anna, RNDr., Valtická 17, 628 00 Brno, CZ;
- (740) Kubínyi Peter, Bc., Trenčín, SK;

**(111) 194636**

- (151) 16.3.2001
- (156) 5.3.2008
- (180) 5.3.2018
- (210) 553-98
- (220) 5.3.1998
- (442) 11.12.2000
- (450) 11.6.2001

**7 (511) 5, 9, 10, 16, 35, 41, 42**

- (511) 5 - Prípravky na farmaceutické, zverolekárske a zdravotnícke účely, výrobky dietetické upravené na lekárske účely, bielkovinová potrava na lekárske účely, potrava pre dojčatá, náplasti, obväzový materiál, materiály na plombovanie zubov a na zubné odtlačky, prípravky dezinfekčné, dezinfekčné, deratizačné, pesticídy a herbicídy.
- 9 - Počítačové programy.
- 10 - Prístroje a nástroje lekárske, zubárske a zverolekárske vrátane špeciálneho nábytku pre tieto odbory, zdravotnícke pomôcky, najmä aerosólové dávkovače na lekárske účely, ortopedické pomôcky, zariadenia na fyzické cvičenie na lekárske účely, dávkovače piluliek, elastické pančuchy na liečebné účely, inhalátory, nafukovacie matrace na lekárske účely, načúvacie prístroje pre nedoslýchavých, pomôcky na odstraňovanie kurích ôk, podušky na lekárske účely, teplomery na lekárske účely, tlakomery krvného tlaku.
- 16 - Periodické a neperiodické tlačoviny, najmä z oblasti zdravotníctva.
- 35 - Propagačná a reklamná činnosť, poskytovanie obchodných alebo podnikateľských informácií, rozširovanie prospektov a vzoriek, najmä z oblasti zdravotníctva.
- 41 - Vydavateľská činnosť, najmä z oblasti zdravotníctva.
- 42 - Sprostredkovateľská činnosť v zdravotníctve, lekárenské služby.

(540)



Avicenna

- (732) Kůtek Josef - AVICENNA Co., Podléšková 2336/2, 106 00 Praha - Záběhlice, CZ;  
 (740) Kubíny Peter, Bc., Trenčín, SK;

(111) 194853

- (151) 20.4.2001  
 (156) 24.4.2008  
 (180) 24.4.2018  
 (210) 1036-98  
 (220) 24.4.1998  
 (442) 18.1.2001  
 (450) 10.7.2001

7 (511) 10, 11

- (511) 10 - Prístroje a nástroje chirurgické, lekárske, zubárske a zverolekárske; umelé končatiny, umelé oči a zubné protézy.  
 11 - Sterilizátory na lekárske a chirurgické účely.

(540) STERI-VAC

- (732) 3M Company, spoločnosť zriadená podľa zákonov štátu Delaware, 3M Center, 2501 Hudson Road, St. Paul, Minnesota, US;  
 (740) Tomeš Pavol, Ing., Bratislava, SK;

(111) 195005

- (151) 20.4.2001  
 (156) 5.11.2008  
 (180) 5.11.2018  
 (210) 2781-98  
 (220) 5.11.1998  
 (442) 18.1.2001  
 (450) 10.7.2001

7 (511) 9, 37, 42

- (511) 9 - Hasiace prístroje a hasiaca technika všetkých druhov.  
 37 - Montáž a inštalácia hasiacich prístrojov a hasiacej techniky, opravárske a údržbárske služby v odbore hasiacich prístrojov a hasiacej techniky.  
 42 - Výskum a vývoj hasiacich prístrojov a hasiacej techniky, poradenské a konzultačné služby v danom odbore.

(540) KOVOSLUŽBA-HASÍČÍ  
PŘÍSTROJE

- (732) KOVOSLUŽBA - hasičí přístroje, a. s., Průběžná 41/387, 100 87 Praha, CZ;  
 (740) Hojčuš Peter, Ing., Bratislava, SK;

(111) 195097

- (151) 24.4.2001  
 (156) 23.10.2008  
 (180) 23.10.2018  
 (210) 2650-98  
 (220) 23.10.1998  
 (442) 11.12.2000  
 (450) 10.7.2001

7 (511) 32, 33, 42

- (511) 32 - Šumivé nápoje a iné nealkoholické nápoje.  
 33 - Alkoholické nápoje všetkých druhov okrem piva.  
 42 - Odborné poradenstvo, konzultačné služby a vykonávanie odborných skúšok v odbore liehovín, vína a nealkoholických nápojov.

(540) Chateau Pezinok

- (732) Vitis Pezinok, s. r. o., Za dráhou 21, 902 20 Pezinok, SK;  
 (740) Belička Ivan, Ing., Banská Bystrica, SK;

(111) 195138A

- (151) 16.5.2001  
 (156) 20.11.2008  
 (180) 20.11.2018  
 (210) 2931-98A  
 (220) 20.11.1998  
 (442) 12.2.2001  
 (450) 6.8.2001

7 (511) 6, 9, 11, 35, 37, 39, 42

- (511) 6 - Strojové a konštrukčné časti energetických zariadení vrátane špeciálnych pomocných zariadení, ako sú napr. stožiare, oceľové konštrukcie; drobné zámočnícke výrobky.  
 9 - Prístroje a nástroje vedecké, elektrické, fotografické, optické, signalizačné, kontrolné, dozorné, záchranné, vzdelávacie; elektrické a elektronické zariadenia na výpočet a odovzdávanie štatistických údajov a informácií; elektrické vedenia patriace do tejto triedy; elektrotechnické výrobky súvisiace s energetickými zariadeniami, energetické prenosové zariadenia, náhradné diely prenosových sústav so zameraním na energetiku, rozvádzače, vzdušné a káblové trafostanice, NN siete (nízkonapäťové siete), verejné osvetlenie - rozvody, softvér.  
 11 - Tlakové zariadenia, verejné osvetlenie - lampy.  
 35 - Konzultácie obchodné; obchodno-informačné kancelárie, automatizované spracovanie dát.  
 37 - Montáž, oprava a údržba vyhradených elektrických zariadení, prístrojov; montáž a oprava konštrukcií, tlakových nádob; oprava elektromerov, zväracích transformátorov, rotačných strojov a asynchronných motorov; inštalácia a údržba elektrických rozvodov; murárske a natieračské práce súvisiace s energetickými zariadeniami; servis hydraulických strojov; oprava a údržba motorových vozidiel.  
 39 - Dodávky a odber elektrickej energie a tepla; verejná cestná hromadná nepravidelná doprava osôb; verejná cestná nákladná doprava; prenajímanie dopravných mechanizmov.  
 42 - Projektová a inžinierska činnosť v investičnej výstavbe; projektovanie elektrorozvodných sietí, transformovni, rozvodní, priemyselných a slaboprúdových elektroinštalácií; inžinierska činnosť distribučného systému VN siete (vysokonapäťové siete); dozor a technická inšpekcia; odborné a technické konzultácie; posudková činnosť; revízia elektrických zariadení; revízne skúšky spôsobilosti zdvíhacích zariadení; ciachovanie elektromerov, meracích súprav; stravovanie; ubytovanie; poskytovanie softvéru (tvorba).

(540) ZSE

- (732) Západoslovenská energetika, akciová spoločnosť, Čulenova 6, 816 47 Bratislava, SK;  
 (740) Litváková Edita, Ing., Bratislava, SK;

- (111) **195932**  
 (151) 12.7.2001  
 (156) 16.1.2008  
 (180) 16.1.2018  
 (210) 124-98  
 (220) 16.1.1998  
 (442) 9.4.2001  
 (450) 8.10.2001

**7 (511) 3, 21**

- (511) 3 - Neliečivé toaletné prípravky; prípravky na čistenie zubov a starostlivosť o chrup, ústne vody.  
 21 - Zubné kefky, dentálne nite.

(540)

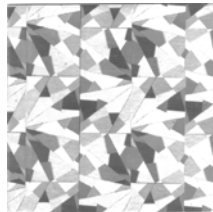

- (591) svetlostriebohá a tmavostriebohá  
 (732) SmithKline Beecham plc, 980 Great West Road, Brentford, Middlesex TW8 9GS, GB;  
 (740) Fajnorová Mária, Ing., Bratislava, SK;

- (111) **197042**  
 (151) 17.10.2001  
 (156) 9.6.2008  
 (180) 9.6.2018  
 (210) 1487-98  
 (220) 9.6.1998  
 (442) 16.5.2000  
 (450) 7.1.2002

**7 (511) 16, 35, 41**

- (511) 16 - Tlačoviny, noviny, časopisy, magazíny, periodické a neperiodické publikácie vrátane príloh a mimoriadnych vydaní.  
 35 - Reklamno-inzertná činnosť, propagácia periodickej a neperiodickej tlače.  
 41 - Vydavateľsko-nakladateľská činnosť.

(540) **MÓDA**

- (732) STAR production, s. r. o., Dr. Vladimíra Clementisa 10, 821 02 Bratislava, SK;  
 (740) Litvákova Edita, Ing., Bratislava, SK;

- (111) **197062**  
 (151) 30.10.2001  
 (156) 17.11.2008  
 (180) 17.11.2018  
 (210) 2883-98  
 (220) 17.11.1998  
 (442) 12.6.2000  
 (450) 7.1.2002

**7 (511) 9, 16, 21, 30, 35, 41, 42**

- (511) 9 - Prehrávač kompaktných diskov; slnečné okuliare; videohry; gramofónové platne; magnetické pásky; nosiče zvukových nahrávok; kreslené filmy; hracie automaty; hracie automaty uvádzané do činnosti vhođením mince; pásky na zvukové nahrávanie; puzdrá na okuliare; hologramy; prehrávače; televízne zariadenia; videokazety; disky magnetické; hracie zariadenia fungujúce po pripojení na televízne prijímače; zábavné zariadenia prispôbené na fungovanie

len spolu s televíznymi prijímačmi; kompaktné disky; kompaktné disky optické; magnetické médiá; optické disky.

16 - Maľovanky; puzdrá na šekové knižky; písacie potreby; plagáty; reklamné tabule z papiera, kartónu alebo lepenky; ceruzky; noviny; periodiká; držiačky na písacie potreby; brožúry; zošity; poznámkové zošity; obaly na doklady; zoraďovače (kancelárske obaly); knihy; obaly (papiernický tovar); verzatilk; divadelné dekorácie; obálky; baliaci papier; peračníky, puzdrá na perá; písacie potreby; štítky (papierové nálepky); kalamáre; vyučovacie pomôcky vo forme hier; zoznamy; kancelárske potreby s výnimkou nábytku; pohľadnice; tlačoviny; publikácie; príručky; listový papier; stolové prestieranie z papiera; brožované knihy, brožúry; obrusy papierové; záložky do kníh; plniace perá; prospekty; perá (kancelárske potreby); vrecia z papiera alebo plastických materiálov; školské potreby; blahoprajné pohľadnice; papierové podložky na stôl (anglické prestieranie); nálepky na kancelárske použitie alebo pre domácnosť; ročenky; stojany na perá a ceruzky; papierové podložky pod poháre; oznámenia (papiernický tovar); obrúsky (papierové prestieranie); puzdrá na písacie potreby; pútače z papiera alebo lepenky; papierové obrúsky, utierky; etikety s výnimkou textilných; nálepky, lepiace štítky.

21 - Poháriky papierové alebo z plastických hmôt; sklenené poháre; škatuľka na pečivo (keksy); nádoby na pitie; puzdrá na mydlo, mydlovničky; misky; karafy, fľaše; porcelánové ozdoby, dekorácie; poháre; hrnce, hrnčeky; papierové taniere; porcelán; tanieriky, táce, podnosy s výnimkou tanierikov z drahých kovov; poháriky s výnimkou pohárikov z drahých kovov; bonboniéry okrem bonboniér z drahých kovov; džbány s výnimkou džbánov z drahých kovov; krčahy s výnimkou krčahov z drahých kovov; figuríny z porcelánu, terakoty alebo skla.

30 - Žuvačky, keksy, piškóty, cukríky, cukrovinky, čokoládové tyčinky, kakaové tyčinky.

35 - Obchodný manažment v oblasti umenia; organizovanie výstav na obchodné a reklamné účely; reklamné služby zásielkové; rozširovanie reklamných oznamov; uverejňovanie reklamných textov; vydávanie reklamných alebo náborových textov; reklama; televízna reklama; reklamné agentúry; spracovanie textov.

41 - Prenájom audionahrávok; vydávanie kníh, časopisov a periodík; výroba televíznych programov; televízna zábava; služby nahrávacích štúdií; prenájom videopások; výroba videofilmov; organizovanie súťaží (vedomostných alebo zábavných); prenájom dekorácií; vydávanie textov s výnimkou reklamných alebo náborových; vyučovanie, vzdelávanie; prenájom audionahrávok; požičiavanie filmov; informácie o výchove a vzdelávaní; informácie o možnostiach rozptýlenia; informácie o možnostiach zábavy; organizovanie kultúrnych alebo vzdelávacích výstav; kluby zdravia (služby); prázdninové tábory (zábava); organizovanie živých vystúpení; živé predstavenie; organizovanie športových súťaží; plánovanie a organizovanie večierkov; organizovanie a vedenie seminárov; organizovanie a vedenie sympózií.

42 - Nahrávanie videopások; tlač, tlačenie; reportážne služby; spravodajské služby; spravovanie autorských práv.

**(540) KAKAO**

- (732) MARKÍZA - SLOVAKIA, spol. s r. o., Bratislavská 1/a, 843 56 Bratislava - Záhorská Bystrica, SK;  
(740) Fajnorová Mária, Ing., Bratislava, SK;

**(111) 197074**

- (151) 12.11.2001  
(156) 12.5.2008  
(180) 12.5.2018  
(210) 1236-98  
(220) 12.5.1998  
(442) 10.4.2000  
(450) 5.2.2002

**7 (511) 5, 30**

- (511) 5 - Vitamínové, multivitamínové, multiminerálne prípravky, minerály, stopové prvky vo forme toboliek, tabliet, dražé a piluliek.  
30 - Potravinové doplnky obsahujúce vitamíny, minerály a stopové prvky.

**(540) Vitamultík**

- (732) WALMARK, spol. s r. o., Na stanicu 22, 010 09 Žilina, SK;  
(740) Mešková Viera, Ing., Bratislava, SK;

**(111) 199264**

- (151) 10.6.2002  
(156) 23.2.2008  
(180) 23.2.2018  
(210) 446-98  
(220) 23.2.1998  
(442) 5.3.2002  
(450) 10.9.2002

**7 (511) 5**

- (511) 5 - Farmaceutické prípravky a látky.

**(540) 3TC**

- (732) GLAXO GROUP LIMITED, Glaxo Wellcome House, Berkeley Avenue, Greenford, Middlesex UB6 0NN, GB;  
(740) Fajnorová Mária, Ing., Bratislava, SK;

**(111) 200085**

- (151) 28.8.2002  
(156) 12.10.2008  
(180) 12.10.2018  
(210) 2545-98  
(220) 12.10.1998  
(442) 12.2.2001  
(450) 6.11.2002

**7 (511) 33**

- (511) 33 - Sekty.

**(540)**



- (732) Soare sekt a. s., Podhorská 74b, 466 01 Jablonec nad Nisou, CZ;  
(740) Hojčuš Peter, Ing., Bratislava, SK;

**(111) 200755**

- (151) 11.11.2002  
(156) 13.8.2008  
(180) 13.8.2018  
(210) 2146-98  
(220) 13.8.1998  
(442) 6.8.2002  
(450) 4.2.2003

**7 (511) 32, 33, 42**

- (511) 32 - Šumivé nápoje a iné nealkoholické nápoje.  
33 - Alkoholické nápoje všetkých druhov s výnimkou piva.  
42 - Odborné poradenstvo, konzultačné služby a vykonávanie odborných skúšok v odbore liehovín, vína a nealkoholických nápojov.

**(540)**

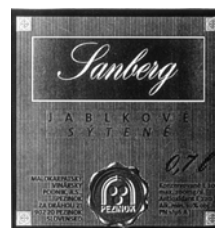

- (732) Vitis Pezinok, s. r. o., Za dráhou 21, 902 20 Pezinok, SK;  
(740) Belička Ivan, Ing., Banská Bystrica, SK;

**(111) 200756**

- (151) 11.11.2002  
(156) 13.8.2008  
(180) 13.8.2018  
(210) 2147-98  
(220) 13.8.1998  
(442) 6.8.2002  
(450) 4.2.2003

**7 (511) 32, 33, 42**

- (511) 32 - Šumivé nápoje a iné nealkoholické nápoje.  
33 - Alkoholické nápoje všetkých druhov s výnimkou piva.  
42 - Odborné poradenstvo, konzultačné služby a vykonávanie odborných skúšok v odbore liehovín, vína a nealkoholických nápojov.

**(540) Sanberg**

- (732) Vitis Pezinok, s. r. o., Za dráhou 21, 902 20 Pezinok, SK;  
(740) Belička Ivan, Ing., Banská Bystrica, SK;

**(111) 200928**

- (151) 11.11.2002  
(156) 13.8.2008  
(180) 13.8.2018  
(210) 2143-98  
(220) 13.8.1998  
(442) 6.8.2002  
(450) 4.2.2003

**7 (511) 32, 33, 42**

- (511) 32 - Šumivé nápoje a iné nealkoholické nápoje.  
33 - Alkoholické nápoje všetkých druhov s výnimkou piva.  
42 - Odborné poradenstvo, konzultačné služby a vykonávanie odborných skúšok v odbore liehovín, vína a nealkoholických nápojov.

(540)



(732) Vitis Pezinok, s. r. o., Za dráhou 21, 902 20 Pezinok, SK;

(740) Belička Ivan, Ing., Banská Bystrica, SK;

(111) 200929

(151) 11.11.2002

(156) 13.8.2008

(180) 13.8.2018

(210) 2145-98

(220) 13.8.1998

(442) 6.8.2002

(450) 4.2.2003

7 (511) 32, 33, 42

(511) 32 - Šumivé nápoje a iné nealkoholické nápoje.  
33 - Alkoholické nápoje všetkých druhov s výnimkou piva.

42 - Odborné poradenstvo, konzultačné služby a vykonávanie odborných skúšok v odbore liehovín, vína a nealkoholických nápojov.

(540)



(732) Vitis Pezinok, s. r. o., Za dráhou 21, 902 20 Pezinok, SK;

(740) Belička Ivan, Ing., Banská Bystrica, SK;

(111) 201432

(151) 20.12.2002

(156) 15.1.2008

(180) 15.1.2018

(210) 92-98

(220) 15.1.1998

(442) 10.12.1999

(450) 4.3.2003

7 (511) 3, 29, 32

(511) 3 - Prípravky na bielenie a iné prostriedky, tuhé a tekuté mydlá, telové mydlá, vlasové a telové šampóny, prípravky na ľahké rozčesávanie vlasov, prípravky na ľahkú úpravu vlasov, prípravky na kúpele a peny do kúpeľov, dámske a pánske parfumy a deodoranty, dámske a pánske toaletné vody, dámske a pánske kolínske vody, zubné pasty, zubné gély, ústne vody, umývacie pasty, regeneračné prípravky, telové krémy, opaľovacie prípravky, prípravky a emulzie na opaľovanie, masážne prípravky, umývacie, čistiacie, bieliace, pracie prípravky, leštiace prípravky, dezinfekčné prípravky, prípravky na odmas-

ťovanie kovov, nemrznúce kvapaliny do ostreko-vačov vozidiel a na chladenie motorov, prípravky na čistenie a údržbu fasád a obkladov.

29 - Ovocie a zelenina konzervovaná, sušená a zaváraná, oleje a tuky jedlé.

32 - Pivo, minerálne vody, šumivé nápoje a iné nápoje nealkoholické, nápoje a šťavy ovocné, sirupy a iné prípravky.

(540) MIKA KISS

(732) MIKA, a. s., Skalka 1858, 560 02 Česká Třebová, CZ;

(740) Kováčik Štefan, Ing., Bratislava, SK;

(111) 201600

(151) 16.1.2003

(156) 2.4.2008

(180) 2.4.2018

(210) 814-98

(220) 2.4.1998

(442) 8.10.2002

(450) 1.4.2003

7 (511) 3, 5, 12, 15, 22, 23, 27, 29, 30, 31

(511) 3 - Avivážne prípravky, kozmetické ceruzky, čistiacie mlieka na toaletné účely, depilačné prípravky, kolínske vody, kozmetické prípravky, kozmetické krémy, kvetinové parfumy, laky na nechty, lesky na pery, leštiace prípravky, líčidlá, práškový mejkap, obočenky, odlakovače, opaľovacie prípravky, pomády na kozmetické účely, prípravky na čistenie zubov, prípravky proti poteniu, umelé riasy, rúže, šampóny, ústne vody nie na lekárske účely, vlasové vody, pleťové vody na kozmetické účely, voňavky, toaletné vody, farby na vlasy, vata na kozmetické účely, holiace prípravky, kozmetické prípravky do kúpeľa.

5 - Bylinkové čaje, liečivé byliny, cukrovinky s liečivými prísadami, liečivé kúpeľové soli, lekárníčky, liečivé nápoje, náplasti, soli na lekárske účely, žuvacie gummy, žuvačky na lekárske účely.

12 - Autá, autobusy, bicykle, člny, detské kočíky, lanovky, lietadlá, lyžiarske vleky, motocykle, pneumatiky, sedačkové výťahy, traktory.

15 - Hudobné nástroje, puzdrá na hudobné nástroje, hudobné skrinky.

22 - Bavlna, hodváb, ľan, lyko, plachty, siete, vlna.

23 - Nite, priadze, šijacie nite a priadze, tkaná bavlna, tkaná vlna, tkaný hodváb.

27 - Koberce, krytiny, dlážky, linoleum, tapety, umelé trávniky.

29 - Jogurt, kakaové maslo, hrozienka, džemy, kaviár, maslo, mlieko, mliečne výrobky, mrazené ovocie, nakladaná zelenina, konzervované ovocie, polievky, smotana, syry, sušené ovocie, sušená zelenina, zemiakové lupienky, želatína.

30 - Cukríky, čaj, čokoláda, čokoládové nápoje, kakao, kakaové nápoje, káva, kávové príchuti, kečup, korenie, ľad na osvieženie, majonéza, med, rajčinová šťava, ryža.

31 - Čerstvé ovocie a zelenina, živé zvieratá.

(540) MARKÍZA

(732) MARKÍZA - SLOVAKIA, spol. s r. o., Bratislavská 1/a, 843 56 Bratislava - Záhorská Bystrica, SK;

(740) Fajnorová Mária, Ing., Bratislava, SK;

**(111) 202065**

- (151) 11.2.2003  
 (156) 12.10.2008  
 (180) 12.10.2018  
 (210) 2546-98  
 (220) 12.10.1998  
 (442) 13.3.2000  
 (450) 2.5.2003

**7 (511) 32, 33**

- (511) 32 - Pivo, minerálne vody, šumivé nápoje a iné nealkoholické nápoje, ovocné nápoje a šťavy, sirupy a iné prípravky na zhotovovanie nápojov.  
 33 - Alkoholické nápoje (s výnimkou piva).

**(540)**

sveť plný dobrodružstiev

- (732) Soare sekt a. s., Podhorská 74b, 466 01 Jablonec nad Nisou, CZ;  
 (740) Hojčuš Peter, Ing., Bratislava, SK;

**(111) 203208**

- (151) 3.7.2003  
 (156) 2.2.2008  
 (180) 2.2.2018  
 (210) 240-98  
 (220) 2.2.1998  
 (442) 1.4.2003  
 (450) 7.10.2003

**8 (511) 36**

- (510) Poistno-technické služby, sprostredkovanie poistenia, uzatváranie poistiek, uzatváranie poistiek proti požiaru, zdravotné poistenie, konzultačné služby v oblasti poisťovníctva, poradenstvo v oblasti poistenia, informácie o poistení, úrazové pripoistenie, životné poistenie, variabilné kapitálové životné poistenie, poistenie detí a rodičov, dôchodkové poistenie, špeciálne poistenie, úrazové pripoistenie denného odškodného, úrazové poistenie záujmovej činnosti, hromadné úrazové poistenie, životné poistenie zamestnancov, neživotné poistenie, poistenie proti živelným škodám, poistenie škôd spôsobených krádežou, vlámaním alebo lúpežným prepadnutím, poistenie strojov, poistenie zodpovednosti za škody fyzických i právnických osôb, poistenie motorových vozidiel, poistenie skla, poistenie stavieb, poistenie trvale obývanej domácnosti, poistenie rodinných domov a domácností, poistenie zodpovednosti za výrobok, poistenie zodpovednosti za škodu manažérov, riaditeľov a členov predstavenstiev, poistenie zodpovednosti účtovných, daňových poradcov a audítorov, poistenie dopravovaných osôb, poistenie prepravy tovaru a zásob, poistenie škôd spôsobených požiarom prerušením prevádzky, poistenie stavebno-montážnych rizík, poistenie zodpovednosti za škodu projektových, konštrukčných a poradenských aktivít podnikateľov v stavebníctve a strojárstve, poistenie úveru, úrazové pripoistenie dospelých a mládeže, dôchodkové poistenie zamestnancov.

**(540) ERGO**

- (732) ČSOB Poisťovňa, a. s., Vajnorská 100/B, 831 04 Bratislava, SK;  
 (740) Holakovský Štefan, Ing., Bratislava, SK;

**(111) 203209**

- (151) 3.7.2003  
 (156) 2.2.2008  
 (180) 2.2.2018  
 (210) 241-98  
 (220) 2.2.1998  
 (442) 1.4.2003  
 (450) 7.10.2003

**8 (511) 36**

- (510) Poistno-technické služby, sprostredkovanie poistenia, uzatváranie poistiek, uzatváranie poistiek proti požiaru, zdravotné poistenie, konzultačné služby v oblasti poisťovníctva, poradenstvo v oblasti poistenia, informácie o poistení, úrazové pripoistenie, životné poistenie, variabilné kapitálové životné poistenie, poistenie detí a rodičov, dôchodkové poistenie, špeciálne poistenie, úrazové pripoistenie denného odškodného, úrazové poistenie záujmovej činnosti, hromadné úrazové poistenie, životné poistenie zamestnancov, neživotné poistenie, poistenie proti živelným škodám, poistenie škôd spôsobených krádežou, vlámaním alebo lúpežným prepadnutím, poistenie strojov, poistenie zodpovednosti za škody fyzických i právnických osôb, poistenie motorových vozidiel, poistenie skla, poistenie stavieb, poistenie trvale obývanej domácnosti, poistenie rodinných domov a domácností, poistenie zodpovednosti za výrobok, poistenie zodpovednosti za škodu manažérov, riaditeľov a členov predstavenstiev, poistenie zodpovednosti účtovných, daňových poradcov a audítorov, poistenie dopravovaných osôb, poistenie prepravy tovaru a zásob, poistenie škôd spôsobených požiarom prerušením prevádzky, poistenie stavebno-montážnych rizík, poistenie zodpovednosti za škodu projektových, konštrukčných a poradenských aktivít podnikateľov v stavebníctve a strojárstve, poistenie úveru, úrazové pripoistenie dospelých a mládeže, dôchodkové poistenie zamestnancov.

**(540)**

- (732) ČSOB Poisťovňa, a. s., Vajnorská 100/B, 831 04 Bratislava, SK;  
 (740) Holakovský Štefan, Ing., Bratislava, SK;

**(111) 203484**

- (151) 10.7.2003  
 (156) 15.10.2008  
 (180) 15.10.2018  
 (210) 2578-98  
 (220) 15.10.1998  
 (310) 2176861  
 (320) 9.9.1998  
 (330) GB  
 (442) 10.4.2000  
 (450) 7.10.2003



**7 (511) 5, 10**

- (511) 5 - Farmaceutické prípravky a látky.  
10 - Lekárske a chirurgické prístroje a nástroje, inhalátory, časti a fitingy uvedených tovarov.

**(540) RESPIRONTIN**

- (732) GLAXO GROUP LIMITED, Glaxo Wellcome House, Berkeley Avenue, Greenford, Middlesex UB6 0NN, GB;  
(740) Fajnorová Mária, Ing., Bratislava, SK;

**(111) 204533**

- (151) 19.11.2003  
(156) 17.7.2007  
(180) 17.7.2017  
(210) 2050-97  
(220) 17.7.1997  
(442) 14.1.1998  
(450) 3.2.2004

**7 (511) 30**

- (510) Kukuričný škrob, zemiakový škrob, požívatiný na báze škrobu.

**(540) ZLATÝ KLAS**

- (732) Dr. Oetker, spol. s r. o., Ľadová 14, 811 05 Bratislava, SK;

**(111) 216657**

- (151) 9.2.2007  
(156) 2.2.2008  
(180) 2.2.2018  
(210) 208-2003  
(220) 2.2.1998  
(442) 3.11.2006  
(450) 5.4.2007

**8 (511) 36**

- (510) Kapitálové investície, garancie, záruky, finančné odhady, oceňovanie, finančníctvo, záložňa, hypotéky, kúpa na splátky, finančné poradenstvo, finančné informácie.

**(540) ERGO**

- (732) ČSOB Poist'ovňa, a. s., Vajnorská 100/B, 831 04 Bratislava, SK;  
(740) Holakovský Štefan, Ing., Bratislava, SK;

**(111) 216658**

- (151) 9.2.2007  
(156) 2.2.2008  
(180) 2.2.2018  
(210) 209-2003  
(220) 2.2.1998  
(442) 3.11.2006  
(450) 5.4.2007

**8 (511) 36**

- (510) Kapitálové investície, garancie, záruky, finančné odhady, oceňovanie, finančníctvo, záložňa, hypotéky, kúpa na splátky, finančné poradenstvo, finančné informácie.

**(540)**

**ERGO**

- (732) ČSOB Poist'ovňa, a. s., Vajnorská 100/B, 831 04 Bratislava, SK;  
(740) Holakovský Štefan, Ing., Bratislava, SK;

**(111) 219676**

- (151) 25.10.2007  
(156) 1.4.2006  
(180) 1.4.2016  
(210) 356-2007  
(220) 1.4.1996  
(450) 6.12.2007

**9 (511) 5**

- (510) Farmaceutické, veterinárne a zdravotnícke prípravky, materiály na ošetrovanie, dezinfekčné prostriedky.

**(540) CARPUJECT**

- (732) Hospira, Inc., 275 N. Field Drive, Lake Forest, Illinois 60045-2579, US;  
(740) Guniš Jaroslav, Mgr., Bratislava, SK;

## Prevody a prechody práv

**(111) 100910**

(210) 4427  
 (732) MORAVSKÝ LIHOVAR KOJETÍN a.s., Pad-  
 lých hrdinů 927/865, 752 33 Kojetín, CZ;  
 (770) CHEMOPHARMA, a. s., Václavské nám. 56,  
 110 00 Praha, CZ;  
 (580) 14.1.2008

**(111) 153037**

(210) 10270  
 (732) MORAVSKÝ LIHOVAR KOJETÍN a.s., Pad-  
 lých hrdinů 927/865, 752 33 Kojetín, CZ;  
 (770) CHEMOPHARMA, a. s., Václavské nám. 56,  
 110 00 Praha, CZ;  
 (580) 14.1.2008

**(111) 153512**

(210) 16040  
 (732) MORAVSKÝ LIHOVAR KOJETÍN a.s., Pad-  
 lých hrdinů 927/865, 752 33 Kojetín, CZ;  
 (770) CHEMOPHARMA, a. s., Václavské nám. 56,  
 110 00 Praha, CZ;  
 (580) 14.1.2008

**(111) 157035**

(210) 38856  
 (732) MORAVSKÝ LIHOVAR KOJETÍN a.s., Pad-  
 lých hrdinů 927/865, 752 33 Kojetín, CZ;  
 (770) CHEMOPHARMA, a. s., Václavské nám. 56,  
 110 00 Praha, CZ;  
 (580) 14.1.2008

**(111) 157926**

(210) 40573  
 (732) Reckitt Benckiser Deutschland GmbH, Theodor-  
 Heuss-Anlage 12, 68165 Mannheim, DE;  
 (770) Hermal Kurt Herrmann GmbH & Co OHG, Scholtz-  
 strasse 3, D-21465 Reinbek, DE;  
 Dátum uzavretia zmluvy: 7.12.2007  
 (580) 30.1.2008

**(111) 157927**

(210) 40584  
 (732) Reckitt Benckiser Deutschland GmbH, Theodor-  
 Heuss-Anlage 12, 68165 Mannheim, DE;  
 (770) Hermal Kurt Herrmann GmbH & Co OHG, Scholtz-  
 strasse 3, D-21465 Reinbek, DE;  
 Dátum uzavretia zmluvy: 7.12.2007  
 (580) 30.1.2008

**(111) 159895**

(210) 43650  
 (732) Reckitt Benckiser Deutschland GmbH, Theodor-  
 Heuss-Anlage 12, 68165 Mannheim, DE;  
 (770) Hermal Kurt Herrmann GmbH & Co., Scholtz-  
 strasse 3, D-21465 Reinbek, DE;  
 Dátum uzavretia zmluvy: 7.12.2007  
 (580) 30.1.2008

**(111) 161168**

(210) 46601  
 (732) MORAVSKÝ LIHOVAR KOJETÍN a.s., Pad-  
 lých hrdinů 927/865, 752 33 Kojetín, CZ;  
 (770) CHEMOPHARMA, a. s., Václavské nám. 56,  
 110 00 Praha, CZ;  
 (580) 14.1.2008

**(111) 161311**

(210) 46621  
 (732) MORAVSKÝ LIHOVAR KOJETÍN a.s., Pad-  
 lých hrdinů 927/865, 752 33 Kojetín, CZ;  
 (770) CHEMOPHARMA, a. s., Václavské nám. 56,  
 110 00 Praha, CZ;  
 (580) 14.1.2008

**(111) 161312**

(210) 46622  
 (732) MORAVSKÝ LIHOVAR KOJETÍN a.s., Pad-  
 lých hrdinů 927/865, 752 33 Kojetín, CZ;  
 (770) CHEMOPHARMA, a. s., Václavské nám. 56,  
 110 00 Praha, CZ;  
 (580) 14.1.2008

**(111) 161313**

(210) 46623  
 (732) MORAVSKÝ LIHOVAR KOJETÍN a.s., Pad-  
 lých hrdinů 927/865, 752 33 Kojetín, CZ;  
 (770) CHEMOPHARMA, a. s., Václavské nám. 56,  
 110 00 Praha, CZ;  
 (580) 14.1.2008

**(111) 161358**

(210) 46602  
 (732) MORAVSKÝ LIHOVAR KOJETÍN a.s., Pad-  
 lých hrdinů 927/865, 752 33 Kojetín, CZ;  
 (770) CHEMOPHARMA, a. s., Václavské nám. 56,  
 110 00 Praha, CZ;  
 (580) 14.1.2008

**(111) 163846**

(210) 50367  
 (732) Tocad Energy Co., Ltd., 4-6, 1-chome, Kitasen-  
 zoku, Ota-ku, Tokyo 145-0062, JP;  
 (770) Tocad Company Limited, Tokyo, JP;  
 (580) 11.1.2008

**(111) 163846**

(210) 50367  
 (732) Sea & Sea Sunpak Co., Ltd., 3-2-20, Saiwaicho,  
 Kawaguchi-shi, Saitama 332-0016, JP;  
 (770) Tocad Energy Co., Ltd., 4-6, 1-chome, Kitasen-  
 zoku, Ota-ku, Tokyo 145-0062, JP;  
 Dátum uzavretia zmluvy: 5.12.2007  
 (580) 11.1.2008

**(111) 166021**

(210) 53909  
(732) MORAVSKÝ LIHOVAR KOJETÍN a.s., Padlých hrdinů 927/865, 752 33 Kojetín, CZ;  
(770) CHEMOPHARMA, a. s., Václavské nám. 56, 110 00 Praha, CZ;  
(580) 14.1.2008

---

**(111) 166884**

(210) 55125  
(732) Centro de Inmunoensayo, Calle 134, Ave. 25 Cubanacán, Playa, Ciudad de la Habana, CU;  
(770) Combinado Copextel, 5 ta.ave. No 8210e/82y 84, Miramar, Havana City, CU;  
Dátum uzavretia zmluvy: 3.9.2007  
(580) 24.1.2008

---

**(111) 166944**

(210) 55296  
(732) INTERNATIONAL HOME FOODS, INC., spoločnosť zriadená podľa zákonov štátu Delaware, US;  
(770) ConAgra Grocery Products Company, spoločnosť zriadená podľa zákonov štátu Delaware, US;  
(580) 21.1.2008

---

**(111) 166973**

(210) 55346  
(732) INTERNATIONAL HOME FOODS, INC., spoločnosť zriadená podľa zákonov štátu Delaware, US;  
(770) ConAgra Grocery Products Company, spoločnosť zriadená podľa zákonov štátu Delaware, US;  
(580) 21.1.2008

---

**(111) 167299**

(210) 55964  
(732) HLT INTERNATIONAL IP LLC, 9336 Civic Center Drive, Beverly Hills 90210, California, US;  
(770) Hilton International Co., 2711 Centerville Road, Suite 400, Wilmington 19808, Delaware, US;  
Dátum uzavretia zmluvy: 24.10.2007  
(580) 25.1.2008

---

**(111) 168552**

(210) 57780  
(732) HLT Domestic IP LLC, 9336 Civic Center Drive, Beverly Hills, CA 90210, US;  
(770) Hilton Hospitality, Inc., 9336 Civic Center Drive, Beverly Hills, California 90210, US;  
Dátum uzavretia zmluvy: 24.10.2007  
(580) 14.1.2008

---

**(111) 168590**

(210) 57782  
(732) HLT Domestic IP LLC, 9336 Civic Center Drive, Beverly Hills, CA 90210, US;  
(770) Hilton Hospitality, Inc., 9336 Civic Center Drive, Beverly Hills, California 90210, US;  
Dátum uzavretia zmluvy: 24.10.2007  
(580) 14.1.2008

---

**(111) 168641**

(210) 57781  
(732) HLT Domestic IP LLC, 9336 Civic Center Drive, Beverly Hills, CA 90210, US;  
(770) Hilton Hospitality, Inc., 9336 Civic Center Drive, Beverly Hills, California 90210, US;  
Dátum uzavretia zmluvy: 24.10.2007  
(580) 14.1.2008

---

**(111) 170540**

(210) 60930  
(732) HLT Domestic IP LLC, 9336 Civic Center Drive, Beverly Hills, CA 90210, US;  
(770) Hilton Hospitality, Inc., 9336 Civic Center Drive, Beverly Hills, California 90210, US;  
Dátum uzavretia zmluvy: 24.10.2007  
(580) 14.1.2008

---

**(111) 171859**

(210) 62021  
(732) CHRIS Verwaltung Beteiligung GmbH, Schönbrunner Strasse 47, A- 1050 Wien, AT;  
(770) Seidler-Beteiligungsverwaltungsgesellschaft m.b.H., Schönbrunner Str. 47, 1052 Wien, AT;  
Dátum uzavretia zmluvy: 3.12.2007  
(580) 31.1.2008

---

**(111) 171860**

(210) 62022  
(732) CHRIS Verwaltung Beteiligung GmbH, Schönbrunner Strasse 47, A- 1050 Wien, AT;  
(770) Seidler-Beteiligungsverwaltungsgesellschaft m.b.H., Schönbrunner Str. 47, 1052 Wien, AT;  
Dátum uzavretia zmluvy: 3.12.2007  
(580) 31.1.2008

---

**(111) 171861**

(210) 62023  
(732) CHRIS Verwaltung Beteiligung GmbH, Schönbrunner Strasse 47, A- 1050 Wien, AT;  
(770) Seidler-Beteiligungsverwaltungsgesellschaft m.b.H., Schönbrunner Str. 47, 1052 Wien, AT;  
Dátum uzavretia zmluvy: 3.12.2007  
(580) 31.1.2008

---

**(111) 172194**

(210) 71109  
(732) PRVÁ BRATISLAVSKÁ PEKÁRENSKÁ a.s., Budatínska 36, 851 05 Bratislava, SK;  
(770) Pekáreň Petržalka, a. s., Budatínska 36, 851 05 Bratislava, SK;  
Dátum uzavretia zmluvy: 1.10.2007  
(580) 16.1.2008

---

**(111) 172568**

(210) 442-94  
(732) PRVÁ BRATISLAVSKÁ PEKÁRENSKÁ a.s., Budatínska 36, 851 05 Bratislava, SK;  
(770) Pekáreň Petržalka, a. s., Budatínska 36, 851 05 Bratislava, SK;  
Dátum uzavretia zmluvy: 1.10.2007  
(580) 16.1.2008

---

**(111) 173832**

(210) 71112  
(732) PRVÁ BRATISLAVSKÁ PEKÁRENSKÁ a.s.,  
Budatínska 36, 851 05 Bratislava, SK;  
(770) Pekáreň Petržalka, a. s., Budatínska 36, 851 05  
Bratislava, SK;  
Dátum uzavretia zmluvy: 1.10.2007  
(580) 16.1.2008

---

**(111) 173833**

(210) 71108  
(732) PRVÁ BRATISLAVSKÁ PEKÁRENSKÁ a.s.,  
Budatínska 36, 851 05 Bratislava, SK;  
(770) Pekáreň Petržalka, a. s., Budatínska 36, 851 05  
Bratislava, SK;  
Dátum uzavretia zmluvy: 1.10.2007  
(580) 16.1.2008

---

**(111) 173834**

(210) 71110  
(732) PRVÁ BRATISLAVSKÁ PEKÁRENSKÁ a.s.,  
Budatínska 36, 851 05 Bratislava, SK;  
(770) Pekáreň Petržalka, a. s., Budatínska 36, 851 05  
Bratislava, SK;  
Dátum uzavretia zmluvy: 1.10.2007  
(580) 16.1.2008

---

**(111) 176975**

(210) 3365-95  
(732) PRVÁ BRATISLAVSKÁ PEKÁRENSKÁ a.s.,  
Budatínska 36, 851 05 Bratislava, SK;  
(770) Pekáreň Petržalka, a. s., Budatínska 36, 851 05  
Bratislava, SK;  
Dátum uzavretia zmluvy: 1.10.2007  
(580) 16.1.2008

---

**(111) 181476**

(210) 3800-97  
(732) PRVÁ BRATISLAVSKÁ PEKÁRENSKÁ a.s.,  
Budatínska 36, 851 05 Bratislava, SK;  
(770) Pekáreň Petržalka, a. s., Budatínska 36, 851 05  
Bratislava, SK;  
Dátum uzavretia zmluvy: 1.10.2007  
(580) 16.1.2008

---

**(111) 184271**

(210) 3364-95  
(732) PRVÁ BRATISLAVSKÁ PEKÁRENSKÁ a.s.,  
Budatínska 36, 851 05 Bratislava, SK;  
(770) Pekáreň Petržalka, a. s., Budatínska 36, 851 05  
Bratislava, SK;  
Dátum uzavretia zmluvy: 1.10.2007  
(580) 16.1.2008

---

**(111) 185435**

(210) 439-96  
(732) Coty Deutschland GmbH, Fort Malakoff Park,  
Rheinstrasse 4E, 55116 Mainz, DE;  
(770) Joh. A. Benckiser SE, Parking 10, Liebenberggas-  
se 7, 1010 Vienna, AT;  
Dátum uzavretia zmluvy: 25.9.2007  
(580) 1.2.2008

---

**(111) 186957**

(210) 1898-96  
(732) Bloomberg Finance L.P., 731 Lexington Avenue,  
New York, New York 10022, US;  
(770) Bloomberg L. P., 731 Lexington Avenue, New  
York, New York 10022, US;  
Dátum uzavretia zmluvy: 14.11.2007  
(580) 8.1.2008

---

**(111) 187456**

(210) 1471-97  
(732) Baracuda International Corporation, 3420 N.W.  
53rd Street, Ft. Lauderdale, Florida 33309, US;  
(770) Fountainhead Technologies, Inc., 501 Valley Street,  
Providence, Rhode Island 02908, US;  
(580) 11.1.2008

---

**(111) 187456**

(210) 1471-97  
(732) Polaris Pool Systems, Inc., 2620 Commerce Way,  
Vista, California 92081-8438, US;  
(770) Zodiac Pool Care, Inc., 3420 N.W. 53rd Street,  
Ft. Lauderdale, Florida 33309, US;  
(580) 11.1.2008

---

**(111) 188324**

(210) 1295-97  
(732) PRVÁ BRATISLAVSKÁ PEKÁRENSKÁ a.s.,  
Budatínska 36, 851 05 Bratislava, SK;  
(770) Pekáreň Petržalka, a. s., Budatínska 36, 851 05  
Bratislava, SK;  
Dátum uzavretia zmluvy: 1.10.2007  
(580) 16.1.2008

---

**(111) 189423**

(210) 3037-97  
(732) Bloomberg Finance L.P., 731 Lexington Avenue,  
New York, New York 10022, US;  
(770) Bloomberg L. P., 731 Lexington Avenue, New  
York, New York 10022, US;  
Dátum uzavretia zmluvy: 14.11.2007  
(580) 8.1.2008

---

**(111) 192564**

(210) 2157-98  
(732) ADP of North America, Inc., 2603 Camino Ramon,  
Suite 200, San Ramon, California 94583, US;  
(770) Automatic Data Processing, Inc., One ADP Bou-  
levard, Roseland, New Jersey 07068-1728, US;  
Dátum uzavretia zmluvy: 17.5.2007  
(580) 30.1.2008

---

**(111) 194101**

(210) 104-95  
(732) PRVÁ BRATISLAVSKÁ PEKÁRENSKÁ a.s.,  
Budatínska 36, 851 05 Bratislava, SK;  
(770) Pekáreň Petržalka, a. s., Budatínska 36, 851 05  
Bratislava, SK;  
Dátum uzavretia zmluvy: 1.10.2007  
(580) 16.1.2008

---

**(111) 195302**

(210) 3004-99  
(732) Eli Lilly and Company, Lilly Corporate Center, Indianapolis, Indiana 46285, US;  
(770) LILLY ICOS LLC, spoločnosť podľa zákonov štátu Delaware, 1209 Orange Street, Wilmington, Delaware, US;  
(580) 1.2.2008

---

**(111) 195622**

(210) 86-2000  
(732) HABÁNSKE SKLEPY - obchodní, spol. s r. o., Smetanova 220, 332 02 Starý Plzenec, CZ;  
(770) BOHEMIA SEKT, a. s., Smetanova 220, 332 02 Starý Plzenec, CZ;  
Dátum uzavretia zmluvy: 1.11.2007  
(580) 28.1.2008

---

**(111) 196177**

(210) 1953-99  
(732) BAUER MEDIA SK v.o.s., Mostová 2, 811 02 Bratislava, SK;  
(770) RINGIER SLOVAKIA, a. s., Prievozská 14, 821 09 Bratislava, SK;  
Dátum uzavretia zmluvy: 1.10.2007  
(580) 28.1.2008

---

**(111) 196521**

(210) 1353-2000  
(732) HLT INTERNATIONAL IP LLC, 9336 Civic Center Drive, Beverly Hills 90210, California, US;  
(770) Hilton International Co., 2711 Centerville Road, Suite 400, Wilmington 19808, Delaware, US;  
Dátum uzavretia zmluvy: 24.10.2007  
(580) 25.1.2008

---

**(111) 196876A**

(210) 1899-2000A  
(732) eTel Austria GmbH & Co KG, Lassallestrasse 9, 1020 Viedeň, AT;  
(770) Telekom Austria AG, Lassallestrasse 9, 1020 Viedeň, AT;  
Dátum uzavretia zmluvy: 24.10.2007  
(580) 25.1.2008

---

**(111) 198794**

(210) 165-2001  
(732) MLA Multibrand Holdings, Inc., a Delaware corporation, 2761 Fruitland Avenue, Vernon, CA 90058, US;  
(770) AZ3, INC., (a California Corporation), 2761 Fruitland Avenue, 90058 Vernon, California, US;  
Dátum uzavretia zmluvy: 29.10.2007  
(580) 15.1.2008

---

**(111) 201252**

(210) 2870-2001  
(732) OREA HOTELS a.s., Na Pankráci 1062/58, 140 00 Praha, CZ;  
(770) CIMEX PRAHA a. s., Na Pankráci 1062/58, 140 00 Praha, CZ;  
(580) 30.1.2008

---

**(111) 201578**

(210) 3404-2001  
(732) Eli Lilly and Company, Lilly Corporate Center, Indianapolis, Indiana 46285, US;  
(770) Lilly ICOS LLC, 1209 Orange Street, Wilmington, Delaware, US;  
(580) 1.2.2008

---

**(111) 202627**

(210) 379-2002  
(732) Mária Lazorová - PELAZOMA, A. Stodolu 5320/56, 036 01 Martin, SK;  
(770) Štrichel Jozef, Remeselné služby, SNP 1428/8-9, 017 01 Považská Bystrica, SK;  
Dátum uzavretia zmluvy: 11.1.2008  
(580) 30.1.2008

---

**(111) 203759**

(210) 3741-2001  
(732) BAUER MEDIA SK v.o.s., Mostová 2, 811 02 Bratislava, SK;  
(770) RINGIER SLOVAKIA, a. s., Prievozská 14, 821 09 Bratislava, SK;  
Dátum uzavretia zmluvy: 1.10.2007  
(580) 28.1.2008

---

**(111) 204825**

(210) 1868-2002  
(732) OREA HOTELS a.s., Na Pankráci 1062/58, 140 00 Praha, CZ;  
(770) CIMEX PRAHA a. s., Na Pankráci 1062/58, 140 00 Praha, CZ;  
(580) 30.1.2008

---

**(111) 204826**

(210) 1869-2002  
(732) OREA HOTELS a.s., Na Pankráci 1062/58, 140 00 Praha, CZ;  
(770) CIMEX PRAHA a. s., Na Pankráci 1062/58, 140 00 Praha, CZ;  
(580) 30.1.2008

---

**(111) 205668**

(210) 3469-2002  
(732) Eli Lilly and Company, Lilly Corporate Center, Indianapolis, Indiana 46285, US;  
(770) Lilly ICOS LLC, 1209 Orange Street, Wilmington, Delaware, US;  
(580) 1.2.2008

---

**(111) 205987**

(210) 2956-2002  
(732) Bloomberg Finance L.P., 731 Lexington Avenue, New York, New York 10022, US;  
(770) Bloomberg L. P., 731 Lexington Avenue, New York, New York 10022, US;  
Dátum uzavretia zmluvy: 14.11.2007  
(580) 8.1.2008

---

**(111) 206880**

(210) 41-2003  
(732) Bloomberg Finance L.P., 731 Lexington Avenue, New York, New York 10022, US;  
(770) Bloomberg L. P., 731 Lexington Avenue, New York, New York 10022, US;  
Dátum uzavretia zmluvy: 14.11.2007  
(580) 8.1.2008

---

**(111) 207093**

(210) 795-2003  
(732) Bloomberg Finance L.P., 731 Lexington Avenue, New York, New York 10022, US;  
(770) Bloomberg L. P., 731 Lexington Avenue, New York, New York 10022, US;  
Dátum uzavretia zmluvy: 14.11.2007  
(580) 8.1.2008

---

**(111) 208249**

(210) 2607-2003  
(732) Bloomberg Finance L.P., 731 Lexington Avenue, New York, New York 10022, US;  
(770) Bloomberg L. P., 731 Lexington Avenue, New York, New York 10022, US;  
Dátum uzavretia zmluvy: 14.11.2007  
(580) 8.1.2008

---

**(111) 209085**

(210) 3710-2003  
(732) HLT Domestic IP LLC, 9336 Civic Center Drive, Beverly Hills, CA 90210, US;  
(770) Hilton Hospitality, Inc., 9336 Civic Center Drive, Beverly Hills, California 90210, US;  
Dátum uzavretia zmluvy: 24.10.2007  
(580) 14.1.2008

---

**(111) 210682**

(210) 2115-2004  
(732) Cadbury Enterprises Pte. Ltd., 346 Jalan Boon Lay, 619528 Jurong, SG;  
(770) THE NATURAL CONFECTIONERY CO. PTY. LTD, 16th Floor, Cadbury Schweppes House, 636 St Kilda Road, 3004 Melbourne, Victoria, AU;  
Dátum uzavretia zmluvy: 24.10.2007  
(580) 30.1.2008

---

**(111) 210683**

(210) 2116-2004  
(732) Cadbury Enterprises Pte. Ltd., 346 Jalan Boon Lay, 619528 Jurong, SG;  
(770) THE NATURAL CONFECTIONERY CO. PTY. LTD, 16th Floor, Cadbury Schweppes House, 636 St Kilda Road, 3004 Melbourne, Victoria, AU;  
Dátum uzavretia zmluvy: 24.10.2007  
(580) 30.1.2008

---

**(111) 212056**

(210) 2925-2004  
(732) BIZZ-NET.COM, Inc., 7127 196<sup>th</sup> ST, SW 201, 98036 Lynnwood, Washington, US;  
(770) Vilem Miroslav, Ing., Kosatcová 29, 841 07 Bratislava, SK;  
Dátum uzavretia zmluvy: 17.4.2007  
(580) 21.1.2008

---

**(111) 212390**

(210) 3276-2004  
(732) EC MCA s.r.o., Dolná 5, 927 01 Šaľa, SK;  
(770) AG MCA s. r. o., Dolná 5, 927 01 Šaľa, SK;  
Dátum uzavretia zmluvy: 5.4.2007  
(580) 18.1.2008

---

**(111) 213980**

(210) 5539-2005  
(732) EASTFIELD a. s., Ventúrska 1, 811 01 Bratislava, SK;  
(770) ISTRASLOV spol. s r. o., Hlboké 1564, 972 01 Bojnice, SK;  
Dátum uzavretia zmluvy: 7.12.2007  
(580) 11.1.2008

---

**(111) 213981**

(210) 5540-2005  
(732) EASTFIELD a. s., Ventúrska 1, 811 01 Bratislava, SK;  
(770) ISTRASLOV spol. s r. o., Hlboké 1564, 972 01 Bojnice, SK;  
Dátum uzavretia zmluvy: 7.12.2007  
(580) 11.1.2008

---

**(111) 213982**

(210) 5541-2005  
(732) EASTFIELD a. s., Ventúrska 1, 811 01 Bratislava, SK;  
(770) ISTRASLOV spol. s r. o., Hlboké 1564, 972 01 Bojnice, SK;  
Dátum uzavretia zmluvy: 7.12.2007  
(580) 11.1.2008

---

**(111) 213983**

(210) 5542-2005  
(732) EASTFIELD a. s., Ventúrska 1, 811 01 Bratislava, SK;  
(770) ISTRASLOV spol. s r. o., Hlboké 1564, 972 01 Bojnice, SK;  
Dátum uzavretia zmluvy: 7.12.2007  
(580) 11.1.2008

---

**(111) 214165**

(210) 1666-2005  
(732) EC MCA s.r.o., Dolná 5, 927 01 Šaľa, SK;  
(770) AG MCA s. r. o., Dolná 5, 927 01 Šaľa, SK;  
Dátum uzavretia zmluvy: 5.4.2007  
(580) 18.1.2008

---

**(111) 214387**

(210) 5647-2005  
(732) GM.EURO, s.r.o., Stará Vajnorská 11, 831 04 Bratislava, SK;  
(770) PENG XIAN, spol. s r. o., Stará Vajnorská 37, 831 04 Bratislava, SK;  
Dátum uzavretia zmluvy: 7.11.2007  
(580) 24.1.2008

---

**(111) 215853**

(210) 2837-2001  
(732) Kudrna Viktor, Milady Horákové 270, 500 06 Hradec Králové, CZ;  
(770) Donela, s. r. o., Brožíkova 610, 500 12 Hradec Králové, CZ;  
Dátum uzavretia zmluvy: 22.2.2007  
(580) 28.1.2008

---

**(111) 216099**

(210) 2158-2005  
(732) PHT a.s., Vráto 101, 370 01 České Budějovice, CZ;  
(770) Vasko Jaroslav, Ing., Štúrova 5, 053 01 Hariachovce, SK;  
Dátum uzavretia zmluvy: 7.12.2007  
(580) 21.1.2008

---

**(111) 216582**

(210) 5393-2006  
(732) GAULME, 325 rue Saint Martin, 75003 Paris, FR;  
(770) NOMS DE CODE, 28/32 avenue Victor Hugo, 751 16 PARIS, FR;  
Dátum uzavretia zmluvy: 11.12.2007  
(580) 22.1.2008

---

**(111) 216770**

(210) 783-2006  
(732) NEW WAVE CZ, a. s., Vodičkova 20, 110 00 Praha, CZ;  
(770) NEW WAVE 2002, a. s., Vodičkova 20, 110 00 Praha, CZ;  
Dátum uzavretia zmluvy: 21.6.2007  
(580) 15.1.2008

---

**(111) 216772**

(210) 785-2006  
(732) NEW WAVE CZ, a. s., Vodičkova 20, 110 00 Praha, CZ;  
(770) NEW WAVE 2002, a. s., Vodičkova 20, 110 00 Praha, CZ;  
Dátum uzavretia zmluvy: 21.6.2007  
(580) 15.1.2008

---

**(111) 217883**

(210) 5933-2006  
(732) HABÁNSKE SKLEPY - obchodní, spol. s r. o., Smetanova 220, 332 02 Starý Plzenec, CZ;  
(770) BOHEMIA SEKT, a. s., Smetanova 220, 332 02 Starý Plzenec, CZ;  
Dátum uzavretia zmluvy: 1.11.2007  
(580) 28.1.2008

---

**(111) 217933**

(210) 950-2006  
(732) NEW WAVE CZ, a. s., Vodičkova 20, 110 00 Praha, CZ;  
(770) NEW WAVE 2002, a. s., Vodičkova 20, 110 00 Praha, CZ;  
Dátum uzavretia zmluvy: 21.6.2007  
(580) 15.1.2008

---

**(111) 218525**

(210) 5061-2006  
(732) ELMICH Trading, s.r.o., Husarova 166/10, 700 30 Ostrava, Výchovice, CZ;  
(770) ELMICH ART-TOYS, s. r. o., U Hrůbků 1570, 709 00 Ostrava -Nová Ves, CZ;  
Dátum uzavretia zmluvy: 9.1.2008  
(580) 30.1.2008

---

**(111) 218551**

(210) 6078-2006  
(732) Nezisková organizácia Enviropark Pomoravie, Hlavná 67, 900 61 Gajary, SK;  
(770) EUROPROJEKT, a. s., Májová 21, 851 01 Bratislava, SK;  
Dátum uzavretia zmluvy: 7.11.2007  
(580) 18.1.2008

---

**(111) 219015**

(210) 2310-2005  
(732) Murková Beáta, Ing., Čordákova 1, 040 23 Košice, SK;  
(770) CDR s. r. o., Dominikánske námestie 15, 040 01 Košice, SK;  
Dátum uzavretia zmluvy: 16.11.2007  
(580) 25.1.2008

---

**(111) 219184**

(210) 71-2007  
(732) KOCH HOLDING a.s., Brněnská 1030/6, 400 01 Ústí nad Labem, CZ;  
(770) KOCH SLOVAKIA s.r.o., Jiráskova 5/1657, 911 01 Trenčín, SK;  
Dátum uzavretia zmluvy: 11.1.2008  
(580) 31.1.2008

---

**(111) 219800**

(210) 2255-2006  
(732) MADOC Slovakia, s. r. o., Bratislavská 354/32, 018 41 Dubnica nad Váhom, SK;  
(770) TRUVA s. r. o., Bojnická cesta 15, 971 01 Prievidza, SK;  
Dátum uzavretia zmluvy: 22.10.2007  
(580) 24.1.2008

---

## Čiastočné prevody ochranných známok

(111) 91998

(210) 2445

(732) AVIA, a.s., Beranových 140, 199 03 Praha - Letňany, CZ;

9 (511) 6, 7, 8, 9, 11, 12, 13, 19, 22

(511) 6 - Kovy, zliatiny, kovové výrobky, kovový tovar, všetky výrobky strojárského priemyslu v triede 6 okrem tovarov pre nákladné vozidlá a iné úžitkové vozidlá akéhokoľvek druhu.

7 - Stroje všetkých druhov a ich súčiastky v triede 7 okrem strojov a súčiastok pre nákladné vozidlá a iné úžitkové vozidlá akéhokoľvek druhu; motory všetkých druhov okrem motorov pre nákladné vozidlá a iné úžitkové vozidlá akéhokoľvek druhu a ich súčiastky; elektrické motory okrem motorov pre nákladné vozidlá a iné úžitkové vozidlá akéhokoľvek druhu, stroje a príslušenstvo všetkých druhov okrem strojov a príslušenstva pre nákladné vozidlá a iné úžitkové vozidlá akéhokoľvek druhu, všetky výrobky strojárského priemyslu okrem výrobkov pre nákladné vozidlá a iné úžitkové vozidlá akéhokoľvek druhu, ventily okrem ventilov pre nákladné vozidlá a iné úžitkové vozidlá akéhokoľvek druhu.

8 - Nádrie, náčinie okrem náradia a náčinia pre nákladné vozidlá a iné úžitkové vozidlá akéhokoľvek druhu, všetky výrobky strojárského priemyslu okrem výrobkov pre nákladné vozidlá a iné úžitkové vozidlá akéhokoľvek druhu.

9 - Meracie zariadenia, signálne zariadenia, prístroje a aparáty, ich súčiastky, prístroje a zariadenia pre celú telefóniu a telegrafiu, elektronické a rádiatechnické aparáty, zariadenia, prístroje a ich súčiastky, akumulátory, všetky výrobky strojárského priemyslu v triede 9 okrem tovarov pre nákladné vozidlá a iné úžitkové vozidlá akéhokoľvek druhu.

11 - Reflektory, elektrické osvetľovacie súpravy, telesá a ich súčiastky, ventily v triede 11 okrem tovarov pre nákladné vozidlá a iné úžitkové vozidlá akéhokoľvek druhu.

12 - Lietadlá, ich súčasti, súčiastky a príslušenstvo, vzducholode a vzduchoplavebné zariadenia všetkých druhov, ich súčiastky, letecké zariadenia, prístroje, vozidlá pre vzduchoplavectvo, ich súčiastky, automobily a vozidlá akéhokoľvek druhu a ich súčiastky okrem nákladných a úžitkových automobilov a nákladných a úžitkových vozidiel akéhokoľvek druhu (vrátane autobusov, autokarov, sanitiek, dodávkových vozidiel a kamiónov) a okrem ich súčiastok (vrátane podvozkov, kapôt, náprav, vyvažovacích zariadení kolies, karosérií, spojok, spojovacích tyčí, konvertorov, spriahadiel, kľukových skríň, dverí, hnacích reťazí, prevodových skríň, prevodov a súkolesí, signalizačných zariadení na jazdu dozadu, vyklápacích zariadení, vyklápacích stien, ťažných zariadení, palivových nádrží a spíc kolies) okrem motorov Avia D 407, 421, 422 a 432, elektrické motory, stroje a príslušenstvo pre nákladné vozidlá a iné úžitkové vozidlá akéhokoľvek druhu, propelery pre nákladné vozidlá a iné úžitkové vozidlá akéhokoľvek druhu; motory všetkých druhov pre nákladné vozidlá a iné úžitkové vozidlá akéhokoľvek druhu a ich súčiastky okrem motorov Avia D 407, 421, 422 a 432, elektrické motory pre nákladné vozidlá a iné úžitkové vozidlá akéhokoľvek druhu, brzdy pre nákladné vozidlá a iné úžitkové vozidlá akéhokoľvek druhu, kolesá pre nákladné vozidlá a iné úžitkové vozidlá akéhokoľvek druhu.

13 - Výzbroj, pyrotechnické telesá a zariadenia.

19 - Stavebný materiál, asfalt.

22 - Laná.

Dátum uzavretia zmluvy: 5.10.2006

(580) 17.1.2008

(111) 91998A

(210) 2445A

(732) CXA TRADING, s. r. o., Olivova 4/2096, 110 00 Praha, CZ;

9 (511) 6, 7, 8, 9, 11, 12

(511) 6 - Kovy, zliatiny, kovové výrobky, kovový tovar, všetky výrobky strojárského priemyslu, to všetko pre nákladné vozidlá a iné úžitkové vozidlá akéhokoľvek druhu.

7 - Stroje všetkých druhov a ich súčiastky pre nákladné vozidlá a iné úžitkové vozidlá akéhokoľvek druhu, stroje a príslušenstvo všetkých druhov pre nákladné vozidlá a iné úžitkové vozidlá akéhokoľvek druhu, všetky výrobky strojárského priemyslu pre nákladné vozidlá a iné úžitkové vozidlá akéhokoľvek druhu, ventily pre nákladné vozidlá a iné úžitkové vozidlá akéhokoľvek druhu.

8 - Nádrie, náčinie pre nákladné vozidlá a iné úžitkové vozidlá akéhokoľvek druhu, všetky výrobky strojárského priemyslu, to všetko pre nákladné vozidlá a iné úžitkové vozidlá akéhokoľvek druhu.

9 - Meracie zariadenia, signálne zariadenia, prístroje a aparáty, ich súčiastky, prístroje a zariadenia pre celú telefóniu a telegrafiu, elektronické a rádiatechnické aparáty, zariadenia, prístroje a ich súčiastky, akumulátory, všetky výrobky strojárského priemyslu, to všetko pre nákladné vozidlá akéhokoľvek druhu, signalizačné zariadenia na jazdu dozadu.

11 - Reflektory, elektrické osvetľovacie súpravy, telesá a ich súčiastky, to všetko pre nákladné vozidlá a iné úžitkové vozidlá akéhokoľvek druhu.

12 - Nákladné a úžitkové automobily a nákladné a úžitkové vozidlá akéhokoľvek druhu (vrátane autobusov, autokarov, sanitiek, dodávkových vozidiel a kamiónov) a ich súčiastky (vrátane podvozkov, kapôt, náprav, vyvažovacích zariadení kolies, karosérií, spojok, spojovacích tyčí, konvertorov, spriahadiel, kľukových skríň, dverí, hnacích reťazí, prevodových skríň, prevodov a súkolesí, vyklápacích zariadení, vyklápacích stien, ťažných zariadení, palivových nádrží a spíc kolies) okrem motorov Avia D 407, 421, 422 a 432; elektrické motory, stroje a príslušenstvo pre nákladné vozidlá a iné úžitkové vozidlá akéhokoľvek druhu, propelery pre nákladné vozidlá a iné úžitkové vozidlá akéhokoľvek druhu; motory všetkých druhov pre nákladné vozidlá a iné úžitkové vozidlá akéhokoľvek druhu a ich súčiastky okrem motorov Avia D 407, 421, 422 a 432, elektrické motory pre nákladné vozidlá a iné úžitkové vozidlá akéhokoľvek druhu, brzdy pre nákladné vozidlá a iné úžitkové vozidlá akéhokoľvek druhu, kolesá pre nákladné vozidlá a iné úžitkové vozidlá akéhokoľvek druhu.

Dátum uzavretia zmluvy: 5.10.2006

(580) 17.1.2008



(111) 93252

(210) 8805

(732) UNILEVER N. V., Weena 455, 3013 AL Rotterdam, NL;

**9 (511) 1, 2, 4, 5, 16, 18, 19, 20, 21**

(510) Mastné kyseliny, vodné sklo, tuky a oleje na technické účely, chemické a chemicko-technologické výrobky, sóda, amoniaková sóda. Moridlá na bielizeň. Pasty na čistenie a leštenie kovov, kože, dreva, skla a kameňa, prostriedky na drnutie, natieranie, leštenie, čistenie a konzervovanie, prostriedky proti hrdzi. Nočné svetlá, smolné pochodne, pečatný vosk, leštidlá na obuv, obuvnícky vosk, laky a apretúry na kožu, laky na dlažky a linoleum, sviečky všetkých druhov; stearín, parafín, cerezín a výrobky z uvedených tovarov, elaiín, glycerín, vosk a výrobky z vosku. Značkovacie ceruzky a značkovacie tuše.

Dátum uzavretia zmluvy: 25.1.2006

(580) 17.1.2008

(111) 93252A

(210) 8805A

(732) Amorepacific Corporation, 181, 2-ka, Hangang-ro, Yongsan-ku, Seoul, KR;

**9 (511) 3, 29**

(511) 3 - Mydlá všetkých druhov, obyčajné a toaletné mydlá, mydlové prášky a prášky na pranie, voňavkárske výrobky, prostriedky a potreby všetkých druhov, kozmetické výrobky, prostriedky a potreby všetkých druhov, toaletné výrobky, prostriedky a potreby všetkých druhov, bieliace prípravky a prostriedky na čistenie škvŕn, dezinfekčné výrobky, prostriedky a potreby všetkých druhov.

29 - Margaríny, tuky a jedlé oleje.

Dátum uzavretia zmluvy: 25.1.2006

(580) 17.1.2008

(111) 165325

(210) 52778

(732) UNILEVER N. V., Weena 455, 3013 AL Rotterdam, NL;

**9 (511) 2, 4**

(510) Fermeže, ľanové a ricínové oleje upravené. Rastlinné oleje a tuky pre priemysel, glyceríny, stearín, oleín, emulgátory a katalyzátory na báze tukov, sviečky a sviečkové výrobky, mastné kyseliny a ich deriváty, estery mastných kyselín, cukroglyceridy, sikaťvy, neionogénne saponáty.

Dátum uzavretia zmluvy: 25.1.2006

(580) 17.1.2008

(111) 165325A

(210) 52778A

(732) Amorepacific Corporation, 181, 2-ka, Hangang-ro, Yongsan-ku, Seoul, KR;

**9 (511) 3, 29, 30, 32**

(511) 3 - Prípravky na pranie a bielenie, namáčanie, pláchanie, zmäkčovanie, prípravky na čistenie, leštenie, mydlá.

29 - Mäsové výťažky, ovocné a zeleninové výrobky upravené, jedlé oleje a tuky rastlinné.

30 - Kávové náhradky, kávové a čajové extrakty, prášky kypriace, korenie polievkové, polievkové prípravky bezmäsité, mäsité, sterilizované, omáčky, ochucovadlá, instantné výrobky, pufované výrobky, výrobky z ryže, strukovín, zemiakov, múky a mlieka, zmrzlina v prášku, kyseliny a farby pre potravinársky priemysel, pečivové zmesi v prášku, upravené potraviny a pochutiny.

32 - Sirupy a prípravky na prípravu nápojov.

Dátum uzavretia zmluvy: 25.1.2006

(580) 17.1.2008

**Zmeny v údajoch o majiteľoch/prihlasovateľoch****(111) 156966**

(210) 37284

(732) Wizard Co., Inc., 6 Sylvan Way, Parsippany, New Jersey 07054, US;

(580) 30.1.2008

**(111) 159338**

(210) 42676

(732) Wizard Co., Inc., 6 Sylvan Way, Parsippany, New Jersey 07054, US;

(580) 30.1.2008

**(111) 161168**

(210) 46601

(732) CHEMOPHARMA, a. s., Václavské nám. 56, 110 00 Praha, CZ;

(580) 14.1.2008

**(111) 161311**

(210) 46621

(732) CHEMOPHARMA, a. s., Václavské nám. 56, 110 00 Praha, CZ;

(580) 14.1.2008

**(111) 161312**

(210) 46622

(732) CHEMOPHARMA, a. s., Václavské nám. 56, 110 00 Praha, CZ;

(580) 14.1.2008

**(111) 161313**

(210) 46623

(732) CHEMOPHARMA, a. s., Václavské nám. 56, 110 00 Praha, CZ;

(580) 14.1.2008

**(111) 161358**

(210) 46602

(732) CHEMOPHARMA, a. s., Václavské nám. 56, 110 00 Praha, CZ;

(580) 14.1.2008

**(111) 163795**

(210) 49730

(732) Wizard Co., Inc., 6 Sylvan Way, Parsippany, New Jersey 07054, US;

(580) 30.1.2008

**(111) 166944**

(210) 55296

(732) ConAgra Grocery Products Company, LLC, spoločnosť zriadená podľa zákonov štátu Delaware, One ConAgra Drive, Omaha, Nebraska 68102, US;

(580) 21.1.2008

**(111) 166973**

(210) 55346

(732) ConAgra Grocery Products Company, LLC, spoločnosť zriadená podľa zákonov štátu Delaware, One ConAgra Drive, Omaha, Nebraska 68102, US;

(580) 21.1.2008

**(111) 167299**

(210) 55964

(732) Hilton International Co., 2711 Centerville Road, Suite 400, Wilmington 19808, Delaware, US;

(580) 25.1.2008

**(111) 169329**

(210) 62537

(732) EBA, s. r. o., Rusovská cesta 1, 851 01 Bratislava, SK;

(580) 21.1.2008

**(111) 171339**

(210) 58260

(732) Wizard Co., Inc., 6 Sylvan Way, Parsippany, New Jersey 07054, US;

(580) 30.1.2008

**(111) 171340**

(210) 58261

(732) Wizard Co., Inc., 6 Sylvan Way, Parsippany, New Jersey 07054, US;

(580) 30.1.2008

**(111) 172194**

(210) 71109

(732) Pékáreň Petržalka, a. s., Budatínska 36, 851 05 Bratislava, SK;

(580) 16.1.2008

**(111) 172568**

(210) 442-94

(732) Pékáreň Petržalka, a. s., Budatínska 36, 851 05 Bratislava, SK;

(580) 16.1.2008

**(111) 173832**

(210) 71112

(732) Pékáreň Petržalka, a. s., Budatínska 36, 851 05 Bratislava, SK;

(580) 16.1.2008

**(111) 173833**

(210) 71108

(732) Pékáreň Petržalka, a. s., Budatínska 36, 851 05 Bratislava, SK;

(580) 16.1.2008

(111) **173834**  
(210) 71110  
(732) Pekáreň Petržalka, a. s., Budatínska 36, 851 05 Bratislava, SK;  
(580) 16.1.2008

---

(111) **176875**  
(210) 648-93  
(732) Wizard Co., Inc., 6 Sylvan Way, Parsippany, New Jersey 07054, US;  
(580) 30.1.2008

---

(111) **176975**  
(210) 3365-95  
(732) Pekáreň Petržalka, a. s., Budatínska 36, 851 05 Bratislava, SK;  
(580) 16.1.2008

---

(111) **181476**  
(210) 3800-97  
(732) Pekáreň Petržalka, a. s., Budatínska 36, 851 05 Bratislava, SK;  
(580) 16.1.2008

---

(111) **181929**  
(210) 3813-97  
(732) PANAX F. C. S., spol. s r. o., Krásna Hôrka 292, 027 44 Tvrdošín, SK;  
(580) 23.1.2008

---

(111) **181930**  
(210) 3814-97  
(732) PANAX F. C. S., spol. s r. o., Krásna Hôrka 292, 027 44 Tvrdošín, SK;  
(580) 23.1.2008

---

(111) **184271**  
(210) 3364-95  
(732) Pekáreň Petržalka, a. s., Budatínska 36, 851 05 Bratislava, SK;  
(580) 16.1.2008

---

(111) **185285**  
(210) 1059-98  
(732) Bratcarl 1, s. r. o., Hviezdoslavovo nám. 3, 811 02 Bratislava, SK;  
(580) 14.1.2008

---

(111) **185286**  
(210) 1060-98  
(732) Bratcarl 1, s. r. o., Hviezdoslavovo nám. 3, 811 02 Bratislava, SK;  
(580) 14.1.2008

---

(111) **185435**  
(210) 439-96  
(732) Joh. A. Benckiser SE, Parking 10, Liebenberggasse 7, 1010 Vienna, AT;  
(580) 1.2.2008

---

(111) **187456**  
(210) 1471-97  
(732) Zodiac Pool Care, Inc., 2620 Commerce Way, Vista, California 92081-8438, US;  
(580) 11.1.2008

---

(111) **188324**  
(210) 1295-97  
(732) Pekáreň Petržalka, a. s., Budatínska 36, 851 05 Bratislava, SK;  
(580) 16.1.2008

---

(111) **188650**  
(210) 3655-97  
(732) Capstone Turbine Corporation, 21211 Nordhoff Street, Chatsworth, California 91311, US;  
(580) 15.1.2008

---

(111) **188651**  
(210) 3656-97  
(732) Capstone Turbine Corporation, 21211 Nordhoff Street, Chatsworth, California 91311, US;  
(580) 15.1.2008

---

(111) **188662**  
(210) 1328-98  
(732) The Rock, s.r.o., Námestie SNP 30, 811 01 Bratislava, SK;  
(580) 23.1.2008

---

(111) **189042**  
(210) 3262-97  
(732) Onofrej Miloslav, Ing., Hradská 516/4, 900 82 Blatné, SK;  
(580) 21.1.2008

---

(111) **189134**  
(210) 3643-97  
(732) Capstone Turbine Corporation, 21211 Nordhoff Street, Chatsworth, California 91311, US;  
(580) 15.1.2008

---

(111) **189423**  
(210) 3037-97  
(732) Bloomberg L. P., 731 Lexington Avenue, New York, New York 10022, US;  
(580) 8.1.2008

---

(111) **191126**  
(210) 1325-98  
(732) The Rock, s.r.o., Námestie SNP 30, 811 01 Bratislava, SK;  
(580) 23.1.2008

---

(111) **191127**  
(210) 1327-98  
(732) The Rock, s.r.o., Námestie SNP 30, 811 01 Bratislava, SK;  
(580) 23.1.2008

---

**(111) 191368**  
(210) 2541-98  
(732) Soare sekt a. s., Podhorská 74b, 466 01 Jablonec nad Nisou, CZ;  
(580) 28.1.2008

---

**(111) 191369**  
(210) 2542-98  
(732) Soare sekt a. s., Podhorská 74b, 466 01 Jablonec nad Nisou, CZ;  
(580) 28.1.2008

---

**(111) 191370**  
(210) 2543-98  
(732) Soare sekt a. s., Podhorská 74b, 466 01 Jablonec nad Nisou, CZ;  
(580) 28.1.2008

---

**(111) 191421**  
(210) 3736-97  
(732) SLOVENSKÝ CYKLOKLUB, Nám. Slobody 6, 921 01 Piešťany, SK;  
(580) 16.1.2008

---

**(111) 191696**  
(210) 2636-98  
(732) ALPHADUCT, a. s., Dusíkova 7, č. p. 795, 638 00 Brno, CZ;  
(580) 1.2.2008

---

**(111) 191724**  
(210) 1057-98  
(732) Bratcarl 1, s. r. o., Hviezdoslavovo nám. 3, 811 02 Bratislava, SK;  
(580) 14.1.2008

---

**(111) 191725**  
(210) 1061-98  
(732) Bratcarl 1, s. r. o., Hviezdoslavovo nám. 3, 811 02 Bratislava, SK;  
(580) 14.1.2008

---

**(111) 191883**  
(210) 1500-98  
(732) SEPS, a. s., Belnická 628, 252 42 Jesenice, CZ;  
(580) 16.1.2008

---

**(111) 191884**  
(210) 1501-98  
(732) SEPS, a. s., Belnická 628, 252 42 Jesenice, CZ;  
(580) 16.1.2008

---

**(111) 192134**  
(210) 1326-98  
(732) The Rock, s.r.o., Námestie SNP 30, 811 01 Bratislava, SK;  
(580) 23.1.2008

---

**(111) 192399**  
(210) 3299-98  
(732) Dr. Müller PHARMA s. r. o., Pouchov 181, 503 41 Hradec Králové, CZ;  
(580) 23.1.2008

---

**(111) 192543**  
(210) 1329-98  
(732) The Rock, s.r.o., Námestie SNP 30, 811 01 Bratislava, SK;  
(580) 23.1.2008

---

**(111) 193751**  
(210) 1559-99  
(732) Bratcarl 1, s. r. o., Hviezdoslavovo nám. 3, 811 02 Bratislava, SK;  
(580) 14.1.2008

---

**(111) 193849**  
(210) 2600-98  
(732) Soare sekt a. s., Podhorská 74b, 466 01 Jablonec nad Nisou, CZ;  
(580) 28.1.2008

---

**(111) 194101**  
(210) 104-95  
(732) Pékáreň Petržalka, a. s., Budatínska 36, 851 05 Bratislava, SK;  
(580) 16.1.2008

---

**(111) 194636**  
(210) 553-98  
(732) Kútek Josef - AVICENNA Co., Podléšková 2336/2, 106 00 Praha - Záběhlce, CZ;  
(580) 17.1.2008

---

**(111) 195622**  
(210) 86-2000  
(732) HABÁNSKE SKLEPY, spol. s r. o., Čejkovská 1324, 691 02 Velké Bílovice, CZ;  
(580) 28.1.2008

---

**(111) 196177**  
(210) 1953-99  
(732) RINGIER SLOVAKIA, a. s., Prievozská 14, 821 09 Bratislava, SK;  
(580) 28.1.2008

---

**(111) 196521**  
(210) 1353-2000  
(732) Hilton International Co., 2711 Centerville Road, Suite 400, Wilmington 19808, Delaware, US;  
(580) 25.1.2008

---

**(111) 198017**  
(210) 610-2000  
(732) Bratcarl 1, s. r. o., Hviezdoslavovo nám. 3, 811 02 Bratislava, SK;  
(580) 14.1.2008

---

**(111) 200085**  
(210) 2545-98  
(732) Soare sekt a. s., Podhorská 74b, 466 01 Jablonec nad Nisou, CZ;  
(580) 28.1.2008

---

**(111) 200780**  
(210) 2168-2001  
(732) MUSIC BOX, s. r. o., 283, 922 08 Dubovany, SK;  
(580) 25.1.2008

---

**(111) 202065**  
(210) 2546-98  
(732) Soare sekt a. s., Podhorská 74b, 466 01 Jablonec nad Nisou, CZ;  
(580) 28.1.2008

---

**(111) 203759**  
(210) 3741-2001  
(732) RINGIER SLOVAKIA, a. s., Prievozská 14, 821 09 Bratislava, SK;  
(580) 28.1.2008

---

**(111) 204857**  
(210) 936-2002  
(732) EBA, s. r. o., Rusovská cesta 1, 851 01 Bratislava, SK;  
(580) 21.1.2008

---

**(111) 205987**  
(210) 2956-2002  
(732) Bloomberg L. P., 731 Lexington Avenue, New York, New York 10022, US;  
(580) 8.1.2008

---

**(111) 206598**  
(210) 1674-2002  
(732) Vydavatelství Nekupto, spol. s r.o., Cejl 48/50, 602 60 Brno, CZ;  
(580) 16.1.2008

---

**(111) 206880**  
(210) 41-2003  
(732) Bloomberg L. P., 731 Lexington Avenue, New York, New York 10022, US;  
(580) 8.1.2008

---

**(111) 207093**  
(210) 795-2003  
(732) Bloomberg L. P., 731 Lexington Avenue, New York, New York 10022, US;  
(580) 8.1.2008

---

**(111) 208249**  
(210) 2607-2003  
(732) Bloomberg L. P., 731 Lexington Avenue, New York, New York 10022, US;  
(580) 8.1.2008

---

**(111) 208988**  
(210) 2250-2004  
(732) Aqua Active, s.r.o., Sch. Trnavského 2/B, 841 01 Bratislava, SK;  
(580) 23.1.2008

---

**(111) 210465**  
(210) 333-2005  
(732) Victoria - Tip Slovakia, s. r. o., Tomášikova 23, 821 01 Bratislava, SK;  
(580) 1.2.2008

---

**(111) 210998**  
(210) 1638-2004  
(732) JAMAJKA, s. r. o., č. p. 270, 032 23 Liptovská Sielnica, SK;  
(580) 21.1.2008

---

**(111) 210999**  
(210) 1639-2004  
(732) JAMAJKA, s. r. o., č. p. 270, 032 23 Liptovská Sielnica, SK;  
(580) 21.1.2008

---

**(111) 211000**  
(210) 1640-2004  
(732) JAMAJKA, s. r. o., č. p. 270, 032 23 Liptovská Sielnica, SK;  
(580) 21.1.2008

---

**(111) 214650**  
(210) 5723-2005  
(732) Business Media CZ, s. r. o., Nádražní 32, 150 00 Praha, CZ;  
(580) 23.1.2008

---

**(111) 216623**  
(210) 1424-2003  
(732) WPP Properties, 1001 Front Street, CA 94111 San Francisco, US;  
(580) 23.1.2008

---

**(111) 217883**  
(210) 5933-2006  
(732) HABÁNSKE SKLEPY, spol. s r. o., Čejkovská 1324, 691 02 Velké Bílovice, CZ;  
(580) 28.1.2008

---

**(111) 219106**  
(210) 2076-2006  
(732) TechPlasty, s. r. o., Hričovská 17, 010 01 Žilina, SK;  
(580) 23.1.2008

---

**(111) 219488**  
(210) 217-2007  
(732) DÔVERA zdravotná poisťovňa, a. s., Karadžičova 8, 821 08 Bratislava, SK;  
(580) 21.1.2008

---

**(111) 219668**

(210) 5329-2007

(732) ALLTEC & GLOBTECH Co, s. r. o., Coburgova 84,  
917 02 Trnava, SK;(580) 23.1.2008

---

**(111) 219669**

(210) 5330-2007

(732) ALLTEC & GLOBTECH Co, s. r. o., Coburgova 84,  
917 02 Trnava, SK;(580) 23.1.2008

---

**(111) 219787**

(210) 5331-2007

(732) ALLTEC & GLOBTECH Co, s. r. o., Coburgova 84,  
917 02 Trnava, SK;(580) 23.1.2008

---

**(111) 220376**

(210) 910-2007

(732) bývate.sk s. r. o., Vysoká 34, 811 06 Bratislava,  
SK;(580) 1.2.2008

---

**Licenčné zmluvy registrované****(111) 201317**

(210) 1766-2001  
(732) BELAR - GROUP, a. s., Metodova 7, 821 08 Bratislava, SK;  
(791) TAJBA, a. s., Železničná 2, 044 14 Čaňa, SK;  
(793) zmluvná nevýlučná  
Dátum uzavretia licenčnej zmluvy: 4.1.2007  
(580) 22.1.2008

---

**(111) 201317**

(210) 1766-2001  
(732) BELAR - GROUP, a. s., Metodova 7, 821 08 Bratislava, SK;  
(791) BELAR a.s., Nová Osada 22, 929 31 Dunajská Streda, SK;  
(793) zmluvná nevýlučná  
Dátum uzavretia licenčnej zmluvy: 4.1.2007  
(580) 29.1.2008

---

**(111) 210732**

(210) 697-2004  
(732) INVESTA Centrum spol. s r. o., Tobručná 5, 811 02 Bratislava, SK;  
(791) EUPHORIAGASTRO, s.r.o., Háľkova 32, 831 03 Bratislava, SK;  
(793) zmluvná výlučná  
Dátum uzavretia licenčnej zmluvy: 1.1.2007  
(580) 25.1.2008

---

**(111) 218966**

(210) 6217-2006  
(732) PaedDr. Nikoleta Nováková, Vajnorská 28, 831 04 Bratislava, SK;  
(791) INOVATRANING s.r.o., Drieňová 34, 826 16 Bratislava, SK;  
(793) zmluvná nevýlučná  
Dátum uzavretia licenčnej zmluvy: 29.11.2007  
(580) 29.1.2008

---

**Ukončenie platnosti licenčných zmlúv****(111) 91064**

(210) 19627  
(732) Zentiva, a. s., Nitrianska 100, 920 27 Hlohovec, SK;  
(791) Hoechst-Biotika, spol. s r.o., Sklabinská 30, 036 80 Martin, SK;  
(793) 31.12.2007  
(580) 21.1.2008

---

**(111) 95491**

(210) 586  
(732) Zentiva, a. s., Nitrianska 100, 920 27 Hlohovec, SK;  
(791) Hoechst-Biotika, spol. s r.o., Sklabinská 30, 036 80 Martin, SK;  
(793) 31.12.2007  
(580) 21.1.2008

---

**(111) 99942**

(210) 13566  
(732) Zentiva, a. s., Nitrianska 100, 920 27 Hlohovec, SK;  
(791) Hoechst-Biotika, spol. s r.o., Sklabinská 30, 036 80 Martin, SK;  
(793) 31.12.2007  
(580) 21.1.2008

---

**(111) 151281**

(210) 1269  
(732) Biotika, a. s., Slovenská Ľupča 566, 976 13 Slovenská Ľupča, SK;  
(791) Hoechst-Biotika, spol. s r.o., Sklabinská 30, 036 80 Martin, SK;  
(793) 7.12.2007  
(580) 18.1.2008

---

**(111) 151281**

(210) 1269  
(732) Biotika, a. s., Slovenská Ľupča 566, 976 13 Slovenská Ľupča, SK;  
(791) SLOVAKOFARMA, a. s., Železničná 12, 920 27 Hlohovec, SK;  
(793) 24.4.1997  
(580) 18.1.2008

---

**(111) 152906**

(210) 9086  
(732) Zentiva, a. s., Nitrianska 100, 920 27 Hlohovec, SK;  
(791) Hoechst-Biotika, spol. s r.o., Sklabinská 30, 036 80 Martin, SK;  
(793) 31.12.2007  
(580) 21.1.2008

---

**(111) 166020**

(210) 53908  
(732) Zentiva, a. s., U kabelovny 130, 102 37 Praha, Dolní Měcholupy, CZ;  
(791) Hoechst-Biotika, spol. s r.o., Sklabinská 30, 036 80 Martin, SK;  
(793) 31.12.2007  
(580) 21.1.2008

---

## Medzinárodne zapísané ochranné známky

**(111) 197926**

(220) 28.8.2000

(800) 842 407

Dátum medzinárodného zápisu: 14.11.2007

Platnosť pre: US

**(111) 216259**

(220) 17.8.2006

(800) 933 068

Dátum medzinárodného zápisu: 11.1.2007

Platnosť pre: CZ, RO

**(111) 208995**

(220) 9.11.2004

(800) 861 189

Dátum medzinárodného zápisu: 4.9.2007

Platnosť pre: CN, IR, VN

**(111) 217730**

(220) 31.3.2005

(800) 947 495

Dátum medzinárodného zápisu: 2.8.2007

Platnosť pre: BG, CZ, EE, FR, LT, LV, HU, DE, PL, AT, RO, UA

**(111) 212223**

(220) 25.7.2005

(800) 876 396

Dátum medzinárodného zápisu: 25.6.2007

Platnosť pre: RU

**(111) 219045**

(220) 29.3.2007

(800) 944 332

Dátum medzinárodného zápisu: 17.9.2007

Platnosť pre: CZ

**(111) 212484**

(220) 19.7.2005

(800) 891 656

Dátum medzinárodného zápisu: 13.1.2006

Platnosť pre: CZ, HR, HU, PL, UA

**(111) 219046**

(220) 2.4.2007

(800) 946 542

Dátum medzinárodného zápisu: 17.9.2007

Platnosť pre: CZ, FR, HU, DE, PL, SZ, ES, IT, UA

**(111) 212485**

(220) 19.7.2005

(800) 891 657

Dátum medzinárodného zápisu: 13.1.2006

Platnosť pre: CZ, HR, HU, PL, UA

**(111) 219050**

(220) 12.2.2007

(800) 947 539

Dátum medzinárodného zápisu: 17.9.2007

Platnosť pre: AM, AU, AZ, BY, BA, ME, CN, EG, HR, JP, KZ, KG, KR, MK, RU, SG, US, RS, CH, TJ, TR, UA, UZ

**(111) 213724**

(220) 14.12.2005

(800) 893 983

Dátum medzinárodného zápisu: 29.10.2007

Platnosť pre: BG, CN, HR, IR, RU, RS, IT, TR, UA

**(111) 219051**

(220) 22.2.2007

(800) 947 540

Dátum medzinárodného zápisu: 17.9.2007

Platnosť pre: CH, TJ, TR, UA, UZ, AM, AU, AZ, BY, BA, ME, CN, EG, HR, JP, KZ, KG, KR, MK, RU, SG, US, RS

**(111) 214333**

(220) 25.5.2005

(800) 946 567

Dátum medzinárodného zápisu: 15.11.2007

Platnosť pre: BX, BA, BG, CZ, ME, FI, FR, GR, HR, LT, LV, HU, MD, DE, NO, PL, AT, RO, RU, SI, RS, ES, CH, SE, IT, UA

**(111) 219385**

(220) 18.4.2007

(800) 946 309

Dátum medzinárodného zápisu: 11.10.2007

Platnosť pre: CZ, GR, HU, PL, RO

**(111) 214747**

(220) 17.3.2006

(800) 931 229

Dátum medzinárodného zápisu: 8.8.2006

Platnosť pre: BX, CY, CZ, CN, EG, FR, HR, LV, HU, DE, PL, PT, AT, RU, SI, US, ES, IT, GB

**(111) 219691**

(220) 15.6.2007

(800) 946 014

Dátum medzinárodného zápisu: 9.11.2007

Platnosť pre: CZ, DE, AT, CH



## Zastavené konania o prihláškach ochranných známok

(210)

45-2007  
238-2007  
701-2007

## Zamietnuté prihlášky ochranných známok

(210)

325-2004  
326-2004  
327-2004  
5937-2005  
5938-2005

## Zaniknuté ochranné známky

Oznámenie o zániku ochrannej známky **180529** zverejnené vo Vestníku ÚPV SR č. 2/2008 v kapitole Zaniknuté ochranné známky (str. 243) je neplatné, známka je platná do 5.5.2017.

(111)	(141)
93252	05.01.2007
153077	13.06.2007
185658	31.10.2006

(111)	(141)
192956	28.12.2007
211072	15.03.2007
219916	31.12.2007

## Vymazané ochranné známky

<b>(111)</b>	<b>201090</b>
(210)	2271-2001
(220)	27.7.2001
(580)	27.7.2001

<b>(111)</b>	<b>203510</b>
(210)	375-2003
(220)	17.2.2003
(580)	17.2.2003

## Čiastočne vymazané ochranné známky

<b>(111)</b>	<b>202804</b>
(210)	237-2002
(220)	30.1.2002
Dátum čiastočného výmazu: 2.12.2003	
<b>9 (511)</b>	<b>3, 5, 42, 44</b>
(511)	3 - Esenciálne oleje, éterické esencie, éterické oleje, mydlá, kozmetické prípravky, kozmetické potreby, čistiace a leštiace prípravky, šampóny, oleje do parfumov a vôní, oleje čistiace, oleje na kozmetické účely, oleje na toaletné účely, parfumovaná voda, pleťové vody na kozmetické úče-

ly, prípravky na čistenie zubov, toaletné prípravky, toaletné vody, ústne vody nie na lekárske účely, vazelína na kozmetické účely, vlasové vody, voňavky, voňavkárske výrobky, výťažky z kvetov (parfuméria).
5 - Fungicídy, herbicídy.
42 - Výskum v oblasti kozmetiky.
44 - Lekárske služby, salóny krásy, zdravotné strediská, zdravotnícka starostlivosť.

## Zmeny v zozname tovarov a služieb

(111) **158016**  
 (210) 41364  
**9 (511) 1, 2, 3**  
 (511) 1 - Chemické výrobky, najmä prípravky na absorpciu vody z pohonných hmôt.  
 2 - Ochranné prostriedky proti hrdzi a prostriedky na konzervovanie kovov a dreva, moridlá, živice prírodné, farbivá a hmoty na brúsenie.  
 3 - Prípravky na čistenie, leštenie a odstraňovanie mastnoty.  
 (580) 1.2.2008

(111) **158174**  
 (210) 41368  
**9 (511) 2, 3**  
 (511) 2 - Ochranné prostriedky proti hrdzi a prostriedky na konzervovanie kovov a dreva, moridlá, živice prírodné, farbivá a hmoty na brúsenie.  
 3 - Prípravky na čistenie, leštenie a odstraňovanie mastnoty.  
 (580) 1.2.2008

## Opravy mien

(111) **210563**  
 (210) 1524-2004  
 (731) Bytkomfort, s. r. o., SNP č. 9, 940 60 Nové Zámky, SK;  
 Vestník 5/2005 - str. 152

## Opravy chýb alebo zmeny všeobecne

(210) **57-2007**  
**(540) PIERCE CONTROL AUTOMATION - SK**  
 Vestník č. 12/2007 - str. 97

(111) **216440**  
 (220) 8.8.2006  
 (800) 933 642  
 Dátum medzinárodného zápisu: 11.1.2007  
 Platnosť pre: CU, LI, LT, LV, MK, AL, DZ, AM, AU, AZ, BX, BY, BA, BG, CY, CZ, **ME**, CN, DK, EG, EE, FI, FR, GR, GE, HR, IR, IE, IS, JP, KZ, KE, KG, KP, HU, MA, MD, MC, MN, MZ, DE, NO, PL, PT, AT, RO, RU, SM, SG, SI, US, RS, SD, SY, ES, CH, SE, TJ, IT, TR, TM, UA, UZ, GB, VN  
 Vestník č. 11/2007 - str. 289

(111) **217024**  
 (220) 9.12.2005  
 (800) 932 483  
 Dátum medzinárodného zápisu: 22.2.2007  
 Platnosť pre: BY, BA, BG, CZ, **ME**, CN, EE, FR, HR, IE, KZ, LT, LV, HU, DE, PL, AT, RO, RU, SI, US, RS, IT, UA, GB  
 Vestník č. 11/2007 - str. 290

(111) **217393**  
 (220) 16.11.2006  
 (800) 933 734  
 Dátum medzinárodného zápisu: 12.4.2007  
 Platnosť pre: BY, BA, BG, CZ, **ME**, CN, EE, FR, HR, IE, KZ, LT, LV, HU, DE, PL, AT, RO, RU, SI, US, RS, IT, UA, GB  
 Vestník č. 11/2007 - str. 290

## Opravy zoznamu zatriedených tovarov a/alebo služieb

**(111) 220079**

(210) 5054-2007

(511) 7 - Stavebné, zemné, cestné a poľnohospodárske stroje a zariadenia; dozéry, pásové dozéry, rýpadlá, pásové rýpadlá, kolesové rýpadlá, klbové rýpadlá - nakladače, rýpadlá - nakladače, grejdre, kolesové nakladače, klbové kolesové nakladače, šmykom riadené nakladače, teleskopické manipulátory, ťahačové valce, tendemové valce, kombinované valce, vibračné valce, vedené valce, pneumatické valce, jednosmerné a obojsmerné vibračné dosky, vibračné nohy, kompaktory pevného odpadu, frézy, hydraulické demolačné kladivá, elektrické pneumatické kladivá, dumpre, čerpadlá na betón, miešače betónu, univerzálne dokončovacie stroje, betónové miešačky, buldozéry, žeriavy; časti strojov; súkolesia a prevody a ich časti okrem súkolesí a prevodov pre pozemné vozidlá; prevody strojov, prevody s výnimkou prevodov pre pozemné vozidlá; kolesá, ozubené kolesá ako časti strojov.

Vestník č. 9/2007 - str. 133

**(111) 220118**

(210) 5457-2007

(511) 28 - Hry a hračky; autá (hračky); bábky; bábiky; balóniky, balónky na hranie; domčeky pre bábiky; guľky na hranie; hojďacie kone, hojdačky; hracie karty; hracie kocky; hracie lopty; hracie automaty uvádzané do činnosti vhadením mince; hracie automaty s výnimkou automatov fungujúcich po pripojení na televízne prijímače; divadelné a karnevalové masky; modely automobilov; hračkárske pištoly; plyšové hračky; puzzle; spoločenské hry; stavebnice; stolové hry; šachové hry; šmyľavky; zábavná pyrotechnika; telocvičné a športové potreby, ktoré nie sú zahrnuté v iných triedach; kolobežky; korčule, kolieskové korčule; skejtbordy.

Vestník č. 9/2007 - str. 158

**(111) 220116**

(210) 5455-2007

(511) 28 - Hry a hračky; autá (hračky); bábky; bábiky; balóniky, balónky na hranie; domčeky pre bábiky; guľky na hranie; hojďacie kone, hojdačky; hracie karty; hracie kocky; hracie lopty; hracie automaty uvádzané do činnosti vhadením mince; hracie automaty s výnimkou automatov fungujúcich po pripojení na televízne prijímače; divadelné a karnevalové masky; modely automobilov; hračkárske pištoly; plyšové hračky; puzzle; spoločenské hry; stavebnice; stolové hry; šachové hry; šmyľavky; zábavná pyrotechnika; telocvičné a športové potreby, ktoré nie sú zahrnuté v iných triedach; kolobežky; korčule, kolieskové korčule; skejtbordy.

Vestník č. 9/2007 - str. 157

**(111) 220117**

(210) 5456-2007

(511) 28 - Hry a hračky; autá (hračky); bábky; bábiky; balóniky, balónky na hranie; domčeky pre bábiky; guľky na hranie; hojďacie kone, hojdačky; hracie karty; hracie kocky; hracie lopty; hracie automaty uvádzané do činnosti vhadením mince; hracie automaty s výnimkou automatov fungujúcich po pripojení na televízne prijímače; divadelné a karnevalové masky; modely automobilov; hračkárske pištoly; plyšové hračky; puzzle; spoločenské hry; stavebnice; stolové hry; šachové hry; šmyľavky; zábavná pyrotechnika; telocvičné a športové potreby, ktoré nie sú zahrnuté v iných triedach; kolobežky; korčule, kolieskové korčule; skejtbordy.

Vestník č. 9/2007 - str. 158

# ČASŤ

ÚRADNÉ OZNAMY

## OZNAMY

Úrad priemyselného vlastníctva SR oznamuje, že odborné skúšky na výkon činnosti patentového zástupcu (§6 zákona č. 344/2004 Z. z.) a skúšky spôsobilosti na posúdenie právnych vedomostí patentového zástupcu Európskeho spoločenstva sa budú konať **4. a 5. novembra 2008**.

Príhlášky sa prijímajú **do 31. júla 2008** na adrese: Úrad priemyselného vlastníctva SR, Jána Švermu 43, 974 04 Banská Bystrica.

### Zmeny v štruktúre zverejňovania medzinárodných prihlášok podaných po 1. januári 2008

Medzinárodný úrad WIPO oznámil, že v snahe zlepšiť dostupnosť patentových informácií bude zverejňovať medzinárodné prihlášky, s dátumom podania 1. januára 2008 a neskôr, inak ako doteraz. Niektoré dokumenty podľa pravidla 48.2(a) sa budú zverejňovať v medzinárodnom vestníku a všetky budú dostupné cez WIPO PATENTSCOPE Search Service. Medzinárodné zverejnenie bude pozostávať z:

(a) dokumentu obsahujúceho:

- (i) normalizovanú prvú stranu
- (ii) opis, nároky a výkresy (ak nejaké sú)
- (iii) medzinárodnú rešeršnú správu alebo vyhlásenie podľa článku 17.2(a)
- (iv) zmenené nároky a priložené vyhlásenie podané podľa čl. 19, ak nejaké je

(b) dokumentov, ktoré sú časťou zverejnenej medzinárodnej prihlášky, ale ktoré sú predložené a rozširované ako samostatné dokumenty:

- (v) časť sekvenčného výpisu opisu, ak je podaná na papieri alebo v elektronickej forme
- (vi) údaje týkajúce sa uloženého biologického materiálu podaného samostatne od opisu
- (vii) žiadosť prihlasovateľa podľa pravidla 91.3(d), aby sa zverejnili informácie týkajúce sa žiadosti na opravu zjavných chýb, ak orgán pre medzinárodnú rešerš odmietol autorizovať opravu
- (viii) žiadosť prihlasovateľa podľa pravidla 26bis.2(e), aby sa zverejnili informácie týkajúce sa uplatnenia priority, ktorými si prihlasovateľ želá opraviť alebo doplniť priority, ale pre ktoré lehota, podľa pravidla 26bis.1, už uplynula
- (ix) vyhlásenia podľa pravidla 4.17
- (x) informácie týkajúce sa uplatnenia priority vo vzťahu k pravidlu 26bis.2(d)
- (xi) informácie týkajúce sa žiadosti podľa pravidla 26bis.3 obnovenie práva na priority
- (xii) informácie týkajúce sa včlenenia chýbajúcich častí alebo prvkov odkazom (formulár PCT/RO/114)
- (xiii) informácie týkajúce sa jedného alebo viacerých nárokov na uplatnenie priority, ktoré sa považujú za neplatné (formulár PCT/IB/318)
- (xiv) informácie týkajúce sa autorizácie zjavných chýb podľa pravidla 91.1.

Všetky uvedené dokumenty k medzinárodnej prihláške budú sprístupnené v „Documents“, tabuľka vo WIPO PATENTSCOPE Search Service.

Medzinárodný úrad upozorňuje, že vo výnimočných prípadoch, ak prihlasovateľ požiada o skoršie zverejnenie (podľa čl. 21(2)(b)) medzinárodnej prihlášky podanej po 1. januári 2008, tak ju zverejní pred 1. júlom 2008 už v revidovanej štruktúre.