

VESTNÍK

**ÚRADU PRIEMYSELNÉHO VLASTNÍCTVA
SLOVENSKEJ REPUBLIKY**

Banská Bystrica 5. február 2008

2

OBSAH

Zverejnené patentové prihlášky	9
Udelené patenty	13
Európske patenty	27
Zapísané úžitkové vzory	48
Zapísané dizajny	60
Zverejnené prihlášky ochranných známk	70
Zapísané ochranné známky bez zmeny	163
Zapísané ochranné známky so zmenou	182
Obnovené ochranné známky	188
Prevody ochranných známk	226
Zmeny v údajoch o majiteľoch ochranných známk	232
Licenčné zmluvy (ochranné známky)	241
Označenia pôvodu výrobkov a zemepisné označenia výrobkov	247

INHALT

Veröffentlichung der Patentanmeldungen	9
Erteilte Patente	13
Europäische Patente	27
Eingetragene Gebrauchsmuster	48
Eingetragene Designs	60
Veröffentlichte Markenmeldung	70
Registrierte Warenzeichen ohne Änderung	163
Registrierte Warenzeichen mit Änderung	182
Erneuerte Warenzeichen	188
Warenzeichenübertragungen	226
Änderungen im Angaben von den Warenzeicheninhabers	232
Kontraktlizenz (Warenzeichen)	241
Geschützte Ursprungsbezeichnung und Geschützte Geographische Angabe	247

CONTENTS

Publication of Patent Applications	9
Granted Patents	13
European Patents	27
Registered Utility Models	48
Registered Designs	60
Published Trademark Applications	70
Registered Trademarks without Modification	163
Registered Trademarks with Modification	182
Renewal Trademarks	188
Transfers of Trademarks	226
Modification of data of Trademark holders	232
Licence contracts (Trademarks)	241
Designations of origin for products and Geographical indications for products	247

**Dvojpísmenové kódové označenia krajín a medzinárodných organizácií
(Štandard WIPO ST. 3)**

AD Andorra	DK Dánsko	IL Izrael
AE Spojené arabské emiráty	DM Dominika	IM Ostrov Man
AF Afganistan	DO Dominikánska republika	IN India
AG Antigua a Barbuda	DZ Alžírsko	IQ Irak
AI Anguilla		IR Irán
AL Albánsko	EA Eurázijská patentová organizácia (EAPO)	IS Island
AM Arménsko	EC Ekvádor	IT Taliansko
AN Holandské Antily	EE Estónsko	JE Jersey
AO Angola	EG Egypt	JM Jamajka
AP Africká regionálna organizácia priemyselného vlastníctva (ARIPO)	EH Západná Sahara	JO Jordánsko
AR Argentína	EM Úrad pre harmonizáciu na vnútornom trhu (OHIM)	JP Japonsko
AT Rakúsko	EP Európsky patentový úrad	KE Keňa
AU Austrália	ER Eritrea	KG Kirgizsko
AW Aruba	ES Španielsko	KH Kambodža
AZ Azerbajdžan	ET Etiópia	KI Kiribati
		KM Komory
BA Bosna a Hercegovina	FI Fínsko	KN Svätý Krištof a Nevis
BB Barbados	FJ Fidži	KP Kórejská ľudovodemokratická republika
BD Bangladéš	FK Falklandy	KR Kórejská republika
BE Belgicko	FO Faerské ostrovy	KW Kuvajt
BF Burkina Faso	FR Francúzsko	KY Kajmanie ostrovy
BG Bulharsko		KZ Kazachstan
BH Bahrain	GA Gabun	
BI Burundi	GB Veľká Británia	LA Laos
BJ Benin	GC Patentový úrad Rady pre spoluprácu arabských štátov v Golfskom zálive (GCC)	LB Libanon
BM Bermudy	GD Grenada	LC Svätá Lucia
BN Brunej	GE Gruzínsko	LI Lichtenštajnsko
BO Bolívia	GG Guernsey	LK Srí Lanka
BR Brazília	GH Ghana	LR Libéria
BS Bahamy	GI Gibraltár	LS Lesotho
BT Bhutan	GL Grónsko	LT Litva
BV Buvetov ostrov	GM Gambia	LU Luxembursko
BW Botswana	GN Guinea	LV Lotyšsko
BX Benelux	GQ Rovníková Guinea	LY Líbya
BY Bielorusko	GR Grécko	MA Maroko
BZ Belize	GS Južná Georgia a Južné Sendvičové ostrovy	MC Monako
CA Kanada	GT Guatemala	MD Moldavsko
CD Konžská demokratická republika	GW Guinea-Bissau	ME Čierna Hora
CF Stredoafriická republika	GY Guyana	MG Madagaskar
CG Kongo		MK Macedónsko
CH Švajčiarsko		ML Mali
CI Pobrežie Slonoviny		MM Myanmar
CK Cookove ostrovy	HK Hongkong	MN Mongolsko
CL Chile	HN Honduras	MO Macao
CM Kamerun	HR Chorvátsko	MP Severné Mariány
CN Čína	HT Haiti	MR Mauritánia
CO Kolumbia	HU Maďarsko	MS Montserrat
CR Kostarika		MT Malta
CU Kuba	IB Medzinárodný úrad Svetovej organizácie duševného vlastníctva (WIPO)	MU Maurícius
CV Kapverdy		MV Maledivy
CY Cyprus		MW Malawi
CZ Česká republika		MX Mexiko
		MY Malajzia
DE Nemecko	ID Indonézia	MZ Mozambik
DJ Džibutsko	IE Írsko	

NA	Namíbia	TC	Turks a Caicos
NE	Niger	TD	Čad
NG	Nigéria	TG	Togo
NI	Nikaragua	TH	Thajsko
NL	Holandsko	TJ	Tadžikistan
NO	Nórsko	TL	Timor-Leste
NP	Nepál	TM	Turkménsko
NR	Nauru	TN	Tunisko
NZ	Nový Zéland	TO	Tonga
		TR	Turecko
OA	Africká organizácia du- ševného vlastníctva (OAPI)	TT	Trinidad a Tobago
OM	Omán	TV	Tuvalu
		TW	Taiwan
		TZ	Tanzánia
PA	Panama	UA	Ukrajina
PE	Peru	UG	Uganda
PG	Papua-Nová Guinea	US	Spojené štáty americké
PH	Filipíny	UY	Uruguaj
PK	Pakistan	UZ	Uzbekistan
PL	Poľsko		
PT	Portugalsko	VA	Vatikán
PW	Palau	VC	Svätý Vincent a Grenadiny
PY	Paraguaj	VE	Venezuela
		VG	Britské Panenské ostrovy
QA	Katar	VN	Vietnam
		VU	Vanuatu
RO	Rumunsko		
RS	Srbsko	WO	Svetová organizácia duševného vlastníctva (WIPO)
RU	Rusko	WS	Samoa
RW	Rwanda		
SA	Saudská Arábia	YE	Jemen
SB	Šalamúnové ostrovy		
SC	Seychely	ZA	Juhoafrická republika
SD	Sudán	ZM	Zambia
SE	Švédsko	ZW	Zimbabwe
SG	Singapur		
SH	Svätá Helena		
SI	Slovinsko		
SK	Slovensko		
SL	Sierra Leone		
SM	San Maríno		
SN	Senegal		
SO	Somálsko		
SR	Surinam		
ST	Svätý Tomáš a Princov ostrov		
SV	Salvádor		
SY	Sýria		
SZ	Svazijsko		

ČASŤ

PATENTY

Kódy na označovanie jednotlivých druhov dokumentov (Štandard WIPO ST. 16)

- | | |
|---|--|
| <p>A3 Zverejnené patentové prihlášky podľa zákona č. 435/2001 Z. z. o patentoch, dodatkových ochranných osvedčeniach a o zmene a doplnení niektorých zákonov</p> | <p>B6 Udelené patenty podľa zákona č. 435/2001 Z. z. o patentoch, dodatkových ochranných osvedčeniach a o zmene a doplnení niektorých zákonov</p> |
|---|--|

Číselné kódy na označovanie bibliografických údajov (Štandard WIPO ST. 9)

- | | |
|--|---|
| <p>(11) Číslo dokumentu
(21) Číslo prihlášky
(22) Dátum podania prihlášky
(24) Dátum nadobudnutia účinkov patentu
(31) Číslo prioritnej prihlášky
(32) Dátum podania prioritnej prihlášky
(33) Krajina alebo regionálna organizácia priority
(40) Dátum zverejnenia prihlášky
(47) Dátum sprístupnenia patentu verejnosti
(51) Medzinárodné patentové triedenie
(54) Názov
(57) Anotácia</p> | <p>(62) Číslo pôvodnej prihlášky v prípade vylúčenej prihlášky
(71) Meno (názov) prihlasovateľa (-ov)
(72) Meno pôvodcu (-ov)
(73) Meno (názov) majiteľa (-ov)
(74) Meno (názov) zástupcu (-ov)
(86) Číslo podania medzinárodnej prihlášky podľa PCT
(87) Číslo zverejnenia medzinárodnej prihlášky podľa PCT</p> |
|--|---|

Poznámka:

Číslo uvádzané pred kódom (51) znamená verziu Medzinárodného patentového triedenia.

Kódy na označovanie záhlaví oznámení publikovaných vo Vestníku ÚPV SR (Štandard WIPO ST. 17)

- | | |
|--|--|
| <p>BA9A Zverejnené patentové prihlášky
FA9A Zastavené konania o patentových prihláškach na žiadosť prihlasovateľa
FB9A Zastavené konania o patentových prihláškach
FC9A Zamietnuté patentové prihlášky
FD9A Zastavené konania pre nezaplatenie poplatku
PC9A Prevody a prechody práv na patentové prihlášky
PD9A Zmeny dispozičných práv na patentové prihlášky (zálohy)
Zmeny dispozičných práv na patentové prihlášky (ukončenie zálohov)
QA9A Ponuky licencií</p> | <p>FG4A Udelené patenty
MA4A Zaniknuté patenty vzdaním sa
MA4F Zaniknuté autorské osvedčenia vzdaním sa
MC4A Zrušené patenty
MC4F Zrušené autorské osvedčenia
MG4A Čiastočne zrušené patenty
MG4F Čiastočne zrušené autorské osvedčenia
MK4A Zaniknuté patenty uplynutím doby platnosti
MK4F Zaniknuté autorské osvedčenia uplynutím doby platnosti
MM4A Zaniknuté patenty pre nezaplatenie udržiavacích poplatkov
MM4F Zaniknuté autorské osvedčenia pre nezaplatenie udržiavacích poplatkov
PA4A Zmeny autorských osvedčení na patenty
PC4A Prevody a prechody práv na patenty
PC4F Prevody a prechody práv na autorské osvedčenia
PD4A Zmeny dispozičných práv na patenty (zálohy)
Zmeny dispozičných práv na patenty (ukončenie zálohov)
PD4F Zmeny dispozičných práv na autorské osvedčenia (zálohy)
Zmeny dispozičných práv na autorské osvedčenia (ukončenie zálohov)
QA4A Ponuky licencií
QB4A Licenčné zmluvy registrované alebo udelené na patenty
QB4F Licenčné zmluvy registrované alebo udelené na autorské osvedčenia
QC4A Ukončenie platnosti licenčných zmlúv na patenty
QC4F Ukončenie platnosti licenčných zmlúv na autorské osvedčenia
SB4A Patenty zapísané do registra po odtajnení
SB4F Autorské osvedčenia zapísané do registra po odtajnení</p> |
|--|--|

Opravy a zmeny

Opravy v patentových prihláškach

HA9A Doplnenie pôvodcu (-ov)
HB9A Opravy mien
HC9A Zmeny mien
HD9A Opravy adries
HE9A Zmeny adries
HF9A Opravy dátumov
HG9A Opravy zatriedenia podľa MPT
HH9A Opravy chýb alebo zmeny všeobecne
HK9A Opravy tlačových chýb vo Vestníku ÚPV SR

Opravy v udelených ochranných dokumentoch

TA4A Doplnenie pôvodcu (-ov)
TB4A Opravy mien
TC4A Zmeny mien
TD4A Opravy adries
TE4A Zmeny adries
TF4A Opravy dátumov
TG4A Opravy zatriedenia podľa MPT
TH4A Opravy chýb alebo zmeny všeobecne
TK4A Opravy tlačových chýb vo Vestníku ÚPV SR

TA4F Doplnenie pôvodcu (-ov)
TB4F Opravy mien
TC4F Zmeny mien
TD4F Opravy adries
TE4F Zmeny adries
TF4F Opravy dátumov
TG4F Opravy zatriedenia podľa MPT
TH4F Opravy chýb alebo zmeny všeobecne
TK4F Opravy tlačových chýb vo Vestníku ÚPV SR

BA9A

Zverejnené patentové prihlášky

(21)	(51)	(21)	(51)	(21)	(51)	(21)	(51)
83-2006	C12N 1/00	90-2006	C12N 1/00	106-2006	C05G 1/00	5060-2006	B65G 49/00
84-2006	A63F 13/00	96-2006	C10L 5/40	5040-2006	F16H 29/00	5064-2006	A01M 31/00
85-2006	A61L 2/00	97-2006	C01G 3/00	5051-2006	A63C 9/00	43-2007	C22C 38/18
86-2006	C01B 25/00	100-2006	F16B 7/04	5052-2006	C03C 23/00	113-2007	F04B 43/00

8 (51) A01M 31/00

(21) 5064-2006

(22) 12.7.2006

(71) Kamocsai Imrich, Bratislava, SK;

(72) Kamocsai Imrich, Bratislava, SK;

(74) Mešková Viera, Ing., Bratislava, SK;

(54) Programovateľná elektroakustická vábnička na sumca

(57) Programovateľná elektroakustická vábnička na sumca (1) na použitie na lov z brehu alebo z člna pozostávajúca z vodotesného plaváka (2), vo vnútri ktorého je umiestnený prehrávač zvukových efektov (4) so zvukovým nosičom, procesor (6), zdroj (8), zvukový nosič (5), vodotesný volič programov (7), kontrolná žiarovka (13) a vodotesný reproduktor (3), ktorý je umiestnený v osi plaváka kolmo na hladinu vody (H) a orientovaný smerom dole na vytváranie zvukových efektov pod hladinou vody, pričom na zvukovom nosiči (5) prehrávača zvukových efektov (4) sú dopredu zaznamenané zvukové efekty správne použité drevených vábničiek na sumca.

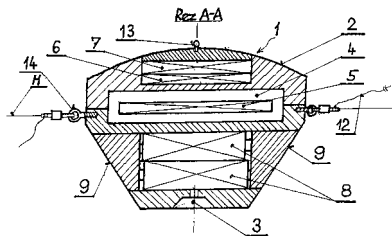

8 (51) A61L 2/00, A61L 2/10

(21) 85-2006

(22) 5.6.2006

(71) Havaši Peter, Ing., Bratislava, SK;

(72) Havaši Peter, Ing., Bratislava, SK;

(54) Spôsob dezinfekcie interiérov automobilov a zariadenie na vykonávanie tohto spôsobu

(57) Do vnútorných priestorov (1) klimatizačných a vetracích systémov a interiérov automobilov je umiestnené sterilizačné zariadenie (2), pričom zariadenie (2) generuje alebo uvoľňuje účinnú sterilizačnú látku na povrchy tepelných klimatizačných a vetracích výmenníkov, na povrchy a do objemov všetkých vzduchovodov klimatizačných a vetracích systémov a na povrchy a do objemov všetkých častí interiérov automobilov alebo zariadenie (2) je korónový generátor ozónu, alebo zariadenie (2) je výbojový generátor krátkovlnného žiarenia a ozónu generujúci krátkovlnné ultrafialové žiarenie a ozón pomocou elektrického výboja, pričom smer pohybu generovanej alebo uvoľ-

ňovanej sterilizačnej látky vo vnútorných priestoroch (1) klimatizačných a vetracích systémov a interiérov automobilov môže byť v jednom sterilizačnom cykle jednosmerný i striedavo obojsmerný.

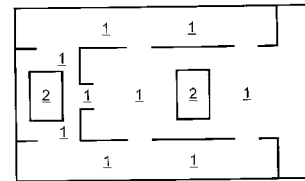

8 (51) A63C 9/00

(21) 5051-2006

(22) 2.6.2006

(71) Hrdlička Anton, Ing., Bratislava, SK;

(72) Hrdlička Anton, Ing., Bratislava, SK;

(74) Kováčik Štefan, Ing., Bratislava, SK;

(54) Bezpečnostné usporiadanie viazania na lyže a skibordy

(57) Bezpečnostné usporiadanie viazania pozostáva zo špičky (3), ktorá je upevnená na pevnej podložke (1). Päťka (5) je upevnená na otočnej podložke (4) uloženej na zvislom čape (6). Zvislý čap (6) je umiestnený v prednej časti otočnej podložky (4) za špičkou (3). Za otočnou podložkou (4) je umiestnená prídavná poistka (7), ktorá obsahuje nastaviteľný mechanizmus vypínania, ktorého palec (9) zapadá do vybrania (10) v zadnej časti otočnej podložky (4). Nad prídavnou poistkou (7) je umiestnená brzda (8).

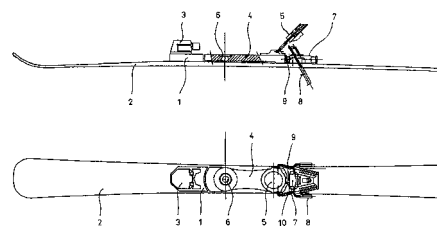

8 (51) A63F 13/00

(21) 84-2006

(22) 5.6.2006

(71) Nemeš Pavol, Šurany, SK;

(72) Nemeš Pavol, Šurany, SK;

(54) Posilňovací joystick - power joystick

(57) Zariadenie je tvorené pevnou sedacou časťou (12), pohyblivými ovládacími pákami (4, 11), ktoré sú spojené s pevnou časťou (12) pružinami (10), ktoré zabezpečujú odpor pri pohyboch (5, 9) ručných ovládacích pák (11) a nožného pedála - opierky nôh.

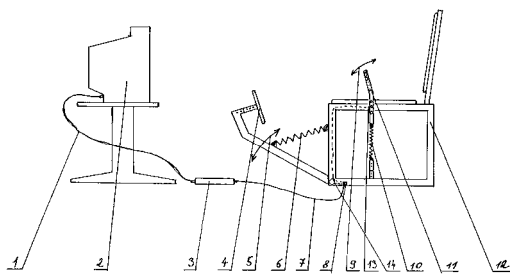
**8 (51) B65G 49/00****(21) 5060-2006**

(22) 26.6.2006

(31) 2005-189077

(32) 29.6.2005

(33) JP

(71) DAIFUKU CO., LTD., Osaka-shi, Osaka, JP;

(72) Matsubara Izuru, Tokyo, JP; Kyotani Hisashi, Shiga, JP;

(74) Čechvalová Dagmar, Bratislava, SK;

(54) Dopravný systém

(57) Dopravný systém zahŕňa rameno (7) kľuky, ktoré má základnú koncovú časť, otočne nesenú druhým nosným hriadeľom (25), a voľnú koncovú časť, otočne nesúcu zavesené nosné zariadenie (9), a kyvné rameno (8), ktoré má základnú koncovú časť, pripevnenú k prvému nosnému hriadeľu (22), a prednú koncovú časť, spojenú s medzilahlou časťou ramena (7) kľuky. Pohyblivý ložiskový stojan (24), nesúci druhý nosný hriadeľ (25), je pohyblivý smerom k pevnému ložiskovému stojanu (21), nesúcemu prvý nosný hriadeľ (22), a od pevného ložiskového stojana (21) ďalej. Zavesený sekčný paralelný spojovací mechanizmus (51) zaveseného nosného zariadenia (9) je konfigurovaný tak, aby voľný koncový nosný hriadeľ (50) sa nachádzal nad líniou, spojujúcou závesné čapy (54) pri oboch koncoch horného rámu (53).

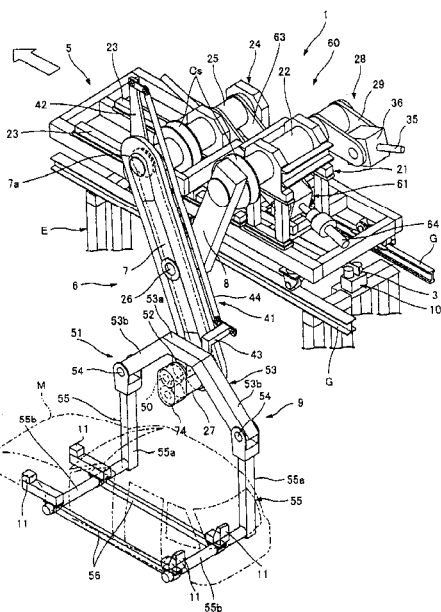
**8 (51) C01B 25/00, B05D 3/00, A61L 27/00, A61F 2/00, A61B 17/56, A61K 9/70****(21) 86-2006**

(22) 12.6.2006

(71) Ústav materiálového výskumu SAV, Košice, SK;

(72) Medvecký Lubomír, Ing., PhD., Košice, SK; Štulajterová Radoslava, Ing., PhD., Košice, SK;

(54) Spôsob prípravy pórovitých kalcium fosfátových materiálov a kompozitov

(57) Spôsob prípravy pórovitých kalcium fosfátových materiálov založený na nanosení zmesi kalcium fosfátov alebo samostatných čistých kalcium fosfátov do vlákna bavlne, pričom po lisovaní a následnom žihaní pri teplotách nad 800 °C sa získa pórovitý kalcium fosfátový materiál. Kompozity sa pripravujú naplnením pórovitých kalcium fosfátových materiálov roztokom polyméru a následným odparením rozpúšťadla.

8 (51) C01G 3/00, B09B 3/00**(21) 97-2006**

(22) 28.6.2006

(71) Luboš Ivan, Ing., Nové Zámky, SK;

(72) Luboš Ivan, Ing., Nové Zámky, SK;

(54) Postup nakladania s nebezpečným odpadom s obsahom medenných zliatin a jeho použitie

(57) Postup nakladania s odpadom so zameraním na využitie medi a medených zlúčenín obsiahnutých v tomto odpade, vznikajúceho pri výrobe spojkových a brzdoých obložení, a to ich brúsením, lisovaním, prípadne inou povrchovou úpravou. Odpad sa použije ako vsádzka do pece, prípadne vodnou cestou sa z neho oddelí meď od jej zliatiny.

8 (51) C03C 23/00**(21) 5052-2006**

(22) 8.6.2006

(71) Fakulta matematiky, fyziky a informatiky Univerzity Komenského, Bratislava, SK;

(72) Černák Mirko, Prof. RNDr. CSc., Bratislava, SK;

(74) Žovicová Viera, Mgr., Bratislava, SK;

(54) Zariadenie a spôsob na čistenie, leptanie, aktiváciu a následné úpravy povrchu skla, povrchu skla pokrytého kyslíčkmi kovov a povrchu iných materiálov pokrytých SiO₂

(57) Zariadenie obsahuje aspoň jeden systém elektród (1) pozostávajúci zo sústav elektród (2) a (3), ktoré sa nachádzajú vo vnútri dielektrického telesa (4). Sústavy elektród (2) a (3), nad ktorými sa s výhodou pri atmosférickom tlaku generuje difúzna plazma, sa nachádzajú na tej istej strane povrchu skla, povrchu skla pokrytého kyslíčkmi kovov, povrchu iných materiálov pokrytých SiO₂ a materiálov pokrytých vrstvou SiO₂, na ktorej sa nachádza vrstva organického materiálu (5), a sú napájané periodickým vysokým napätím. Spôsob opracovania povrchu skla, povrchu skla pokrytého kyslíčkmi kovov, povrchu iných materiálov pokrytých SiO₂ a materiálov pokrytých vrstvou SiO₂, na ktorej sa nachádza vrstva organického materiálu, spočíva v tom, že sa na takýto povrch pôsobí difúznou plazmou generovanou v zariadení podľa vynálezu s výhodou pri atmosférickom tlaku. Na takto plazmou upravený

povrch sa s výhodou následne naniesie roztok obsahujúci H₂O alebo sa povrch vystaví pôsobeniu pár monoméru, alebo sa privedie do kontaktu s iným materiálom.

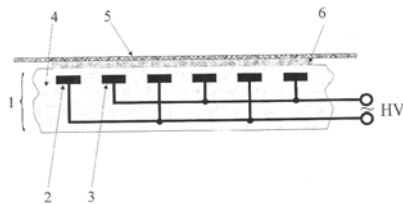

8 (51) C05G 1/00

(21) 106-2006

(22) 26.7.2006

(71) Duslo, a. s., Šaľa, SK;

(72) Lencsés Ladislav, Ing., Horná Kráľová, SK; Králik Milan, doc. Ing., PhD., Bratislava, SK; Lehocký Peter, Ing., Nitra, SK; Štefancová Radka, Ing., Banská Belá, SK; Kerd'ó Pavol, Ing., Veľké Úľany, SK; Ferenci Michal, Ing., Malá Cetín 7, SK; Polák Anton, Ing., Dolná Streda 304, SK;

(54) Granulované NMgS hnojivo s obsahom vodorozpustného dusíka, horčíka a síry

(57) Hnojivo je pripravované z taveniny dusičnanu amónneho, zo síranu amónneho a z rozkladnej zmesi magnetitu a kyseliny dusičnej zneutralizovanej plynným čpavkom tak, aby vznikol produkt obsahujúci dusičnan amónny, boussingaultit a podvojnú soli síranu amónneho a dusičnanu amónneho, čiže zložky, ktoré sa pri skladovaní za prítomnosti vzdušnej vlhkosti nerozkladajú a ani medzi sebou nereagujú. Tým sa dosiahne vysoká stabilita hnojiva, jeho dobrá skladovateľnosť, manipulovateľnosť, pričom po aplikácii sa vodorozpustné živiny dobre uvoľňujú do pôdy.

8 (51) C10L 5/40

(21) 96-2006

(22) 28.6.2006

(71) Molnár František, Ing., Komjatice, SK; Kamas Ján, Ing., Sereď, SK; Bogdán František, Komjatice, SK;

(72) Molnár František, Ing., Komjatice, SK; Kamas Ján, Ing., Sereď, SK; Bogdán František, Komjatice, SK;

(54) Palivová biopeleta

(57) Palivo na báze rastlinných produktov pozostáva zo zlisovaného šrotu semien poľnohospodárskych rastlín a/alebo zlisovaného šrotu z vedľajších produktov zo spracovania v mlynárskom a krmovinnom priemysle s obsahom vlhkosti 10 až 14 % vody, ktoré sú zlisované do tvaru peliet.

8 (51) C12N 1/00, C12N 1/20, A61K 35/66

(21) 90-2006

(22) 15.6.2006

(71) Biotika, a. s., Slovenská Lupča, SK;

(72) Varga Ivan, Ing., Hlohovec, SK; Vrúblová Katarína Ing., Banská Bystrica, SK; Kováčová Ludmila, Ing., Lučatín, SK; Kluková Jana, Ing., Banská Bystrica, SK;

(54) Spôsob fermentácie polymyxínu B pomocou produkčného mikroorganizmu *Bacillus polymyxa*

(57) Opisuje sa spôsob vedenia fermentácie s produkčným kmeňom *Bacillus polymyxa* pri priemyselnej výrobe antibiotika polymyxínu B s výťažnosťou od 1,8 do 2,8 g/l filtrátu fermentačnej pôdy pri teplote 28 °C, pretlaku 40 – 70 kPa, vzdušnení od 0,4 do 1 vvm, koncentracii rozpusteného kyslíka minimálne 60 % udržiavaním pH a optimálnej koncentracie glukózy a amoniakálnych iónov.

8 (51) C12N 1/00, C12N 1/20, A61K 38/02

(21) 83-2006

(22) 2.6.2006

(71) Biotika, a. s., Slovenská Lupča, SK;

(72) Varga Ivan, Ing., Hlohovec, SK; Bobáľová Mária, Ing., Banská Bystrica, SK; Michalková Eva, doc. Ing., PhD., Banská Bystrica, SK; Jakubčová Mária, Ing., Banská Bystrica, SK;

(54) Spôsob izolácie polymyxínu B z vyfermentovanej pôdy

(57) Opisuje sa izolácia polymyxínu B z vyfermentovanej pôdy za účelom získania čistej substancie. Vynález spočíva v tom, že z vyfermentovanej pôdy sa získa filtrát, ktorý sa po úpravách pH a farebnosti purifikuje na neionogénnych syntetických adsorbentoch polystyrénového typu s merným povrchom 500 až 1000 m².g⁻¹ a veľkosťou pórov 3 až 30 nm. Z adsorbentu sa polymyxín B eluuje vodným roztokom organického rozpúšťadla. Z eluátu sa vyzráža polymyxín B báza úpravou hodnoty pH do alkalického oblasti. Polymyxín B báza sa konvertuje minerálnou kyselinou na roztok soli polymyxín B, z ktorého sa vysušením pripraví kryštalická substancia.

8 (51) C22C 38/18, C21D 9/00

(21) 43-2007

(22) 23.3.2007

(31) PV 2006-258

(32) 21.4.2006

(33) CZ

(71) JINPO PLUS, a. s., Ostrava-Prívov, CZ;

(72) Polach Jaromír, Ing., Ostrava, CZ; Pětroš Kamil, Ing., Ostrava, CZ; Foldyna Václav, Ing., Dr.Sc., Ostrava, CZ; Kuboň Zdeněk, Dr., Ing., Bílovec, CZ; Martinák Jan, Ing., Ostrava, CZ;

(74) Bačík Kvetoslav, Ing., Nová Dubnica, SK;

(54) Žiaruvzdorná chrómová oceľ

(57) Žiaruvzdorná chrómová oceľ na výrobu výrobkov, používaných v pracovných teplotách od 470 °C do 650 °C, v hmotnostnom chemickom zložení: uhlík C = 0,08 až 0,12 %, kremík Si = 0,20 až 0,50 %, mangán Mn = 0,30 až 0,60 %, fosfor P = max. 0,02 %, síra S = max. 0,01 %, chróm Cr = 8,0 až 9,5 %, molybdén Mo = 0,8 až 1 %, nikel Ni = max. 0,30 %, niób Nb = 0,06 až 0,10 %, vanád V = 0,18 až 0,25 %, hliník Al celk. = max. 0,020 %, titán Ti = max. 0,005 %, volfrám W = max. 0,005 %, dusík N = 0,03 až 0,1 %, zvyšok tvorí železo Fe a nevyhnutné výrobné nečistoty, pričom celkový obsah dusíka N_C je daný vzťahmi: N_C = N_{Viaz} + N_{VN} ≤ 0,1 %; N_{Viaz} = 0,52 krát % Al + 0,29 krát % Ti + 0,075 krát % Nb; N_{VN} = min. 0,03 %; kde N_C je celkový obsah N; N_{Viaz} je viazaný N; N_{VN} je voľný N.

8 (51) F04B 43/00**(21) 113-2007**

(22) 31.8.2007

(71) Waczlav Karol, Ing., Žilina, SK;

(72) Waczlav Karol, Ing., Žilina, SK;

(54) Membránová komora s vedením a indukčným snímaním pohybu pulzujúcich častí

(57) Vynález rieši v jednokomorových a dvojkomorových čerpadlách s plochou alebo odvaľovacou membránou a v lineárnych akčných členoch vedenie a snímanie pohybu pulzujúcich častí za účelom spínania elektromagneticky pulzujúcich systémov hydraulických a vzduchových ventilov, ochrany membrány pred nárazmi a riadenia výkonu obrátok pohonu tlakového média väzbou na čítanie zdvihov pulzujúcich častí. Variant s plochou membránou, podľa obr. 2, pozostáva z komory tlakového média (1), vstupno-výstupného kanála tlakového média (2), komory dopravovaného média (3), vstupno-výstupného kanála dopravovaného média (4), vodiacej a snímacej komory pulzujúcich častí (5), indukčného snímača lineárneho pohybu s pevnou sondou (24) zavedeného do terčovej rúrky (23), umiestnenej vo valcovom otvore (18) so zahĺbeným dnom (19). Na vodiacej ploche vodiacej a snímacej komory pulzujúcich častí (5) sú najmenej dva vzájomne symetricky orientované drážkové kanály (17), vychádzajúce z čelnej dorazovej plochy (15) a vedené priamočiaro do tesnej vzdialenosti zodpovedajúcej výške vodiaceho čapu (11). Indukčný snímač lineárneho pohybu s pevnou sondou (24) sníma lineárny pohyb terčovej rúrky (23), a tým aj pohyb pulzujúcich častí, pozostávajúcich z pružiny (8) a pevne zovretej zostavy konštrukčných prvkov pozostávajúcej z membrány (9), pridržiavača (12) a telesa vrchnáka membrány (10) s vodiacim čapom (11) a valcovým otvorom (18).

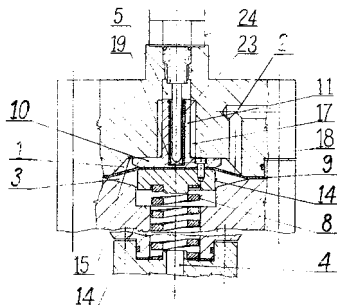
**8 (51) F16B 7/04****(21) 100-2006**

(22) 7.7.2006

(71) Kysel Bohumil, Žiar nad Hronom, SK; Kysel Juraj, Lovča, SK;

(72) Kysel Juraj, Lovča, SK; Kysel Bohumil, Žiar nad Hronom, SK;

(74) Beleščák Ladislav, Ing., Priešťany, SK;

(54) Spojovací prostriedok

(57) Spojovací prostriedok (1) najmä na mechanické spájanie prvkov rozoberateľných stavebnicových systémov pre výstavníctvo pozostáva z polouzavretého puzdra (2), do ktorého je zasunutý plochý upevňovací prvok (3) s upevňovacím jazykom (35) nastavovaným nastavovacou skrutkou (5), a z ovládacieho prvku (4) na spevnenie spoja.

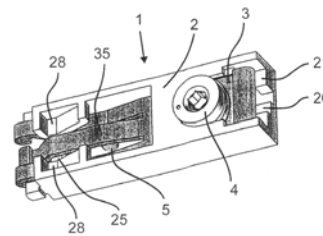
**8 (51) F16H 29/00****(21) 5040-2006**

(22) 13.4.2006

(71) Szijjarto Daniel, Bratislava, SK;

(72) Szijjarto Daniel, Bratislava, SK;

(54) Zariadenie na tvorbu rotačnej pohybovej energie

(57) Zariadenie na tvorbu rotačnej pohybovej energie pozostáva z prvého rotačného telesa (1) otočne uloženého v skriňi zariadenia (11) s vnútornou dosadacou plochou vybavenou rohatkovitým ozubením (5), na ktorú dosadá vonkajšia dosadacia plocha vybavená rohatkovitým ozubením (8) druhého rotačného telesa (2) otočne uloženého v ložiskovom puzdre (12), ktoré je posuvne uložené v doske (13) a tá je uložená pomocou vodiacich líšt (15) a (32) pripevnených o skriňu zariadenia (11). Doska (13) sa opiera o vymedzovaciu dosku (30) a tá sa opiera o doraz (31) pripevnený o skriňu zariadenia (11). Na ložiskové puzdro (12) dosadá v smere jeho posuvného uloženia pomocou podložky (34) piestnica hydraulického valca (25) pripevneného o skriňu zariadenia (11) a tá je zatvorená vekami (23) a (24).

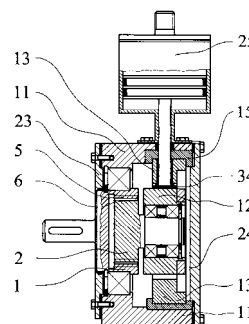

(51)	(21)	(51)	(21)	(51)	(21)	(51)	(21)
A01M 31/00	5064-2006	B65G 49/00	5060-2006	C05G 1/00	106-2006	C22C 38/18	43-2007
A61L 2/00	85-2006	C01B 25/00	86-2006	C10L 5/40	96-2006	F04B 43/00	113-2007
A63C 9/00	5051-2006	C01G 3/00	97-2006	C12N 1/00	83-2006	F16B 7/04	100-2006
A63F 13/00	84-2006	C03C 23/00	5052-2006	C12N 1/00	90-2006	F16H 29/00	5040-2006

FG4A

Udelené patenty

(11)	(51)	(11)	(51)	(11)	(51)	(11)	(51)
286051	A61K 31/565	286057	A61K 31/325	286063	C07K 14/005	286069	C07D 413/00
286052	C07C 217/00	286058	A61N 1/00	286064	C07D 413/00	286070	C12P 19/00
286053	C07C 211/00	286059	G11B 7/007	286065	F03G 7/06	286071	A61K 31/568
286054	C07D 498/00	286060	D21H 27/00	286066	C07D 403/00	286072	C07D 471/00
286055	C07D 209/00	286061	F41G 1/00	286067	F25C 1/22		
286056	C07D 213/00	286062	C12P 33/00	286068	F01B 7/00		

8 (51) A61K 31/325, A61P 25/00, A61P 29/00

- (11) 286057**
 (21) 292-2002
 (22) 22.9.2000
 (24) 5.2.2008
 (31) 09/406 135
 (32) 27.9.1999
 (33) US
 (40) 6.8.2002
 (73) Valeant Pharmaceuticals North America, Costa Mesa, CA, US;
 (72) Rundfeldt Chris, Coswig, DE; Bartsch Reni, Ottendorf-Okrilla, DE; Rostock Angelika, Radebeul, DE; Tober Christine, Weinböhla, DE; Dost Rita, Dresden, DE;
 (74) ROTT, RŮŽIČKA & GUTTMANN, v. o. s., Bratislava, SK;
 (86) PCT/EP00/09284
 (87) WO01/22953
(54) Liečivo na profylaxiu a ošetrovanie neuropatických bolestí

8 (51) A61K 31/565, A61K 31/57, A61K 31/58, A61K 9/00, A61K 9/70, C07J 1/00, C07J 43/00, A61P 5/00, A61P 13/00, A61P 15/00, A61P 17/00, A61P 35/00

- (11) 286051**
 (21) 779-95
 (22) 19.1.1994
 (24) 5.2.2008
 (31) 08/005 619, 08/180 361
 (32) 19.1.1993, 18.1.1994
 (33) US, US
 (40) 9.4.1997
 (73) ENDORECHERCHE INC., Quebec, CA;
 (72) Labrie Fernand, Quebec, CA;
 (74) PATENTSERVIS BRATISLAVA a. s., Bratislava, SK;
 (86) PCT/CA94/00022
 (87) WO94/16709
(54) Použitie prekurzora pohlavného steroidu na prípravu liečiva na prevenciu alebo liečenie znížených alebo nevyrovnaných koncentrácií pohlavných steroidov

8 (51) A61K 31/568, A61K 47/44

- (11) 286071**
 (21) 1372-2001
 (22) 27.3.2000
 (24) 5.2.2008
 (31) 99302581.6
 (32) 1.4.1999
 (33) EP
 (40) 5.2.2002
 (73) N.V. Organon, Oss, NL;
 (72) Nijs De Henrik, Oss, NL; Chandler Susan, Marlborough, Wiltshire, GB; Perry Elizabeth Anne, Swindon, Highworth, GB; Ferdinando Josephine Joan Christine, Monkton Park, Chippenham, GB;
 (74) Majlingová Marta, Ing., Bratislava, SK;
 (86) PCT/EP00/02677
 (87) WO00/59512
(54) Farmaceutický prostriedok s obsahom undekanoátu testosterónu

8 (51) A61N 1/00, E04F 15/02, E04F 15/18, C04B 33/00

- (11) 286058**
 (21) 1360-2001
 (22) 24.9.2001
 (24) 5.2.2008
 (31) PV 2001-3139
 (32) 30.8.2001
 (33) CZ
 (40) 4.3.2003
 (73) LASSELSBERGER, a. s., Plzeň, CZ;
 (72) Hamouz Pravoslav, Ing., Rakovník, CZ; Šůna Vítězslav, Ing., Křivoklát, CZ;
 (74) Kubínyi Peter, Bc., Trenčín, SK;
(54) Keramická dlaždica s tvarovanou medzivrstvou a jej použitie

8 (51) C07C 211/00

- (11) 286053**
 (21) 553-2002
 (22) 22.4.2002
 (24) 5.2.2008
 (31) 347349
 (32) 27.4.2001
 (33) PL
 (40) 6.11.2002
 (73) Zakłady Azotowe "Puławy" S.A., Puławy, PL;
 (72) Cieślak Robert, Puławy, PL; Darczuk Tadeusz, Puławy, PL; Grzegorzewicz Józef, Puławy, PL; Ścierzyński Henryk, Puławy, PL;
 (74) Čechvalová Dagmar, Bratislava, SK;
(54) Spôsob prípravy hydroxylamínsulfátu

8 (51) C07C 217/00, C07C 219/00, C07C 271/00, C07C 307/00
(11) 286052
 (21) 1547-2000
 (22) 11.5.1999
 (24) 5.2.2008
 (31) 98108608.5
 (32) 12.5.1998
 (33) EP
 (40) 11.6.2001
 (73) SCHWARZ PHARMA AG, Monheim, DE;
 (72) Meese Claus, Monheim, DE; Sparf Bengt, Trangsund, SE;
 (74) PATENTSERVIS BRATISLAVA a. s., Bratislava, SK;
 (86) PCT/EP99/03212
 (87) WO99/58478
(54) 3,3-difenypropylamíny, farmaceutické prostriedky, spôsob ich výroby a použitie

8 (51) C07D 209/00, C07D 405/00, C07D 409/00, C07D 401/00, C07D 417/00, C07D 491/00, A61K 31/403, A61K 31/433, A61K 31/4427, A61P 35/00
(11) 286055
 (21) 834-2002
 (22) 11.6.2002
 (24) 5.2.2008
 (31) 01/07718
 (32) 13.6.2001
 (33) FR
 (40) 9.1.2003
 (73) LES LABORATOIRES SERVIER, Neuilly-sur-Seine, FR;
 (72) Wierzbicki Michel, L'Etang La Ville, FR; Bousard Marie-Françoise, Mareil Sur Mauldre, FR; Rousseau Anne, Longjumeau, FR; Atassi Ghannem, Saint Cloud, FR; Hickman John, Paris, FR; Pierre Alain, Les Alluets Le Roi, FR; Leonce Stéphane, Versailles, FR; Guilbaud Nicolas, La Celle Saint Cloud, FR; Kraus-Berthier Laurence, Colombes, FR;
 (74) ROTT, RŮŽIČKA & GUTTMANN, v. o. s., Bratislava, SK;
(54) Indenolindolónové zlúčeniny, spôsob ich prípravy a farmaceutické kompozície s ich obsahom

8 (51) C07D 213/00, C07D 241/00, C07D 401/00, C07D 413/00, C07D 239/00, A61K 31/4418, A61P 9/00, A61K 31/4427, A61K 31/505, A61K 31/506, A61K 45/00
(11) 286056
 (21) 687-2003
 (22) 24.11.2001
 (24) 5.2.2008
 (31) 100 60 807.8
 (32) 7.12.2000
 (33) DE
 (40) 3.2.2004
 (73) Sanofi-Aventis Deutschland GmbH, Frankfurt, DE;
 (72) Peukert Stefan, Frankfurt, DE; Brendel Joachim, Bad Vilbel, DE; Hemmerle Horst, Bad Soden, DE; Kleemann Heinz-Werner, Bischofsheim, DE;
 (74) Čechvalová Dagmar, Bratislava, SK;

(86) PCT/EP01/13680
 (87) WO02/46162
(54) Orto-substituované bisarylové zlúčeniny obsahujúce dusík, ich použitie a farmaceutické prostriedky, ktoré ich obsahujú

8 (51) C07D 403/00, A61K 31/496, A61P 21/00, A61P 25/00
(11) 286066
 (21) 51-2002
 (22) 7.7.2000
 (24) 5.2.2008
 (31) 199 34 433.7
 (32) 22.7.1999
 (33) DE
 (40) 9.5.2002
 (73) Merck Patent GmbH, Darmstadt, DE;
 (72) Böttcher Henning, Darmstadt, DE; Greiner Hartmut, Weiterstadt, DE; Harting Jürgen, Darmstadt, DE; Bartoszyk Gerd, Weiterstadt, DE; Seyfried Christoph, Seeheim-Jugenheim, DE; Van Amsterdam Christoph, Darmstadt, DE;
 (74) Bušová Eva, JUDr., Bratislava, SK;
 (86) PCT/EP00/06464
 (87) WO01/07435
(54) Derivát N-(indolkarbonyl)piperazínu, spôsob jeho prípravy, jeho použitie a farmaceutický prostriedok, ktorý ho obsahuje

8 (51) C07D 413/00
(11) 286064
 (21) 1805-2002
 (22) 19.2.2002
 (24) 5.2.2008
 (31) 01200609.4
 (32) 21.2.2001
 (33) EP
 (40) 2.5.2003
 (73) SOLVAY PHARMACEUTICALS B. V., CP Weesp, NL;
 (72) Feenstra Roelof W., Weesp, NL; Ronken Eric, Weesp, NL; Kruse Cornelis G., Weesp, NL; McCreary Andrew C., Weesp, NL; Van Scharrenburg Gustaaf J. M., Weesp, NL;
 (74) Čechvalová Dagmar, Bratislava, SK;
 (86) PCT/EP02/01793
 (87) WO02/066472
(54) Fenylpiperazínové deriváty, spôsob ich prípravy a farmaceutické kompozície, ktoré ich obsahujú

8 (51) C07D 413/00, A01N 43/72, A01P 13/00
(11) 286069
 (21) 903-99
 (22) 8.1.1998
 (24) 5.2.2008
 (31) 197 01 446.1
 (32) 17.1.1997
 (33) DE
 (40) 10.12.1999
 (73) BASF AKTIENGESELLSCHAFT, Ludwigshafen, DE;

- (72) von Deyn Wolfgang, Neustadt, DE; Hill Regina Luise, Speyer, DE; Kardorff Uwe, Mannheim, DE; Baumann Ernst, Dudenhofen, DE; Engel Stefan, Idstein, DE; Mayer Guido, Neustadt, DE; Witschel Matthias, Ludwigshafen, DE; Rack Michael, Heidelberg, DE; Götz Norbert, Worms, DE; Gebhardt Joachim, Wachenheim, DE; Misslitz Ulf, Neustadt, DE; Walter Helmut, Obrigheim, DE; Westphalen Karl-Otto, Speyer, DE; Otten Martina, Ludwigshafen, DE; Rheinheimer Joachim, Ludwigshafen, DE;
- (74) Žovicová Viera, Mgr., Bratislava, SK;
- (86) PCT/EP98/00069
- (87) WO98/31681
- (54) 3-heterocyklyl-substituované benzoylderiváty, spôsob ich prípravy, kompozície s ich obsahom a ich použitie**
-
- 8 (51) C07D 471/00, C07D 487/00, A61K 31/4353, A61K 31/519, A61P 35/00, C07D 401/00, C07D 403/00**
- (11) 286072**
- (21) 873-2001
- (22) 17.12.1999
- (24) 5.2.2008
- (31) 98204444.8
- (32) 23.12.1998
- (33) EP
- (40) 5.2.2002
- (73) Janssen Pharmaceutica N. V., Beerse, BE;
- (72) Angibaud Patrick René, Issy-les-Moulineaux, Cedex, FR; Venet Marc Gaston, Issy-les-Moulineaux, Cedex, FR; Bourdrez Xavier Marc, Issy-les-Moulineaux Cedex, FR;
- (74) Bušová Eva, JUDr., Bratislava, SK;
- (86) PCT/EP99/10214
- (87) WO00/39082
- (54) 1,2-anelované chinolínové deriváty, spôsob ich prípravy, medziprodukty, farmaceutický prostriedok a ich použitie**
-
- 8 (51) C07D 498/00, A61K 31/435, A61P 11/00, A61P 31/00, A61P 35/00, A61P 37/00, A61P 43/00**
- (11) 286054**
- (21) 49-2006
- (22) 24.9.1993
- (24) 5.2.2008
- (31) 9221220.8
- (32) 9.10.1992
- (33) GB
- (40) 9.8.1995
- (73) NOVARTIS AG, Basel, CH;
- (72) Cottens Sylvain, Witterswil, CH; Sedrani Richard, Basle, CH;
- (74) Čechvalová Dagmar, Bratislava, SK;
- (86) PCT/EP93/02604
- (87) WO94/09010
- (54) 40-O-hydroxy(C₁₋₄)alkyl-, -hydroxy(C₁₋₄)alkoxy-(C₁₋₄)alkyl-, -acyloamino(C₁₋₄)alkyl- a -amino-(C₁₋₄)alkyl-rapamycín deriváty, farmaceutická kompozícia obsahujúca takéto zlúčeniny a použitie takýchto zlúčenín ako farmaceutík**
-
- 8 (51) C07K 14/005, C07K 16/08, A61K 39/12, G01N 33/68**
- (11) 286063**
- (21) 1526-99
- (22) 5.5.1998
- (24) 5.2.2008
- (31) 97201343.7
- (32) 6.5.1997
- (33) EP
- (40) 14.8.2000
- (73) Boehringer Ingelheim Vetmedica GmbH, Ingelheim am Rhein, DE;
- (72) Van Nieuwstadt Antonie Paul, Lelystad, NL; Langeveld Jan, Harderwijk, NL; Meulenberg Janneke, Amsterdam, NL;
- (74) PATENTSERVIS BRATISLAVA a. s., Bratislava, SK;
- (86) PCT/NL98/00251
- (87) WO98/50426
- (54) Peptid vyvolávajúci tvorbu protilátok, protilátka reaktívna s týmto peptidom a diagnostická súprava obsahujúca peptid a protilátku**
-
- 8 (51) C12P 19/00**
- (11) 286070**
- (21) 1045-2002
- (22) 15.7.2002
- (24) 5.2.2008
- (40) 3.2.2004
- (73) Biotika, a. s., Slovenská Ľupča, SK;
- (72) Gondová Blanka, Ing., Banská Bystrica, SK; Kluková Jana, Ing., Banská Bystrica, SK; Dirbáková Beata, Ing., Pliešovce, SK; Čikošová Miroslava, Mgr., Banská Bystrica, SK; Somorová Marta, Ing., Banská Bystrica, SK; Jeziorská Dana, Ing., Banská Bystrica, SK;
- (54) Kmeň *Leuconostoc mesenteroides* CCM 4948**
-
- 8 (51) C12P 33/00**
- (11) 286062**
- (21) 1747-2001
- (22) 29.5.2000
- (24) 5.2.2008
- (31) MI99A001222
- (32) 1.6.1999
- (33) IT
- (40) 4.4.2002
- (73) INDENA S. P. A., Milano, IT;
- (72) Ponzzone Cesare, Milano, IT; De Rosa Mario, Napoli, IT; Morana Alessandra, Napoli, IT; Di Lazaro Antonella, Portici, IT;
- (74) Majlingová Marta, Ing., Bratislava, SK;
- (86) PCT/EP00/04873
- (87) WO00/73483
- (54) Spôsob prípravy desglukodesramnoruscínu**
-
- 8 (51) D21H 27/00, D21H 25/00, B31F 1/00**
- (11) 286060**
- (21) 1015-2002
- (22) 20.12.2000
- (24) 5.2.2008
- (31) 199 62 294.9
- (32) 23.12.1999
- (33) DE
- (40) 3.12.2002

- (73) METSÄ TISSUE OYJ, Espoo, FI;
 (72) Klappert Ralf, Oberhonnefeld, DE;
 (74) Bezák Marián, Ing., Bratislava, SK;
 (86) PCT/EP00/13005
 (87) WO01/48314
(54) Spôsob výroby tissue a/alebo materiálu podobného tissue
-
- 8 (51) F01B 7/00, F01B 9/00**
(11) 286068
 (21) 13-2005
 (22) 7.2.2005
 (24) 5.2.2008
 (40) 7.9.2006
 (73) Lizák Pavol, Ing., PhD., Ružomberok, SK; Uhrík Zoltán, Ružomberok, SK;
 (72) Lizák Pavol, Ing., PhD., Ružomberok, SK; Uhrík Zoltán, Ružomberok, SK;
(54) Štvorvalcový spaľovací štvortaktný plochý motor s dvojčinnými piestami
-
- 8 (51) F03G 7/06**
(11) 286065
 (21) 1225-2000
 (22) 15.8.2000
 (24) 5.2.2008
 (40) 5.3.2002
 (73) Vrlík Jozef, Ing., Košice, SK;
 (72) Vrlík Jozef, Ing., Košice, SK;
(54) Motor poháňaný nízkoteplotným spádcom a spôsob jeho činnosti
-
- 8 (51) F25C 1/22, B65D 30/22, B65D 30/24, B65D 85/72**
(11) 286067
 (21) 838-2000
 (22) 9.12.1998
 (24) 5.2.2008
 (31) PA 1997 01443
 (32) 11.12.1997
 (33) DK
 (40) 18.1.2001
 (73) UNIGREEN INTERNATIONAL A/S, Vedbaek, DK;
 (72) Vangedal-Nielsen Erling, Vedbaek, DK;
 (74) ROTT, RŮŽIČKA & GUTTMANN, v. o. s., Bratislava, SK;
 (86) PCT/DK98/00539
 (87) WO99/32840
(54) Vrečko na kocky ľadu a spôsob jeho výroby
-
- 8 (51) F41G 1/00**
(11) 286061
 (21) 243-2000
 (22) 28.9.1998
 (24) 5.2.2008
 (31) 08/986 458
 (32) 8.12.1997
 (33) US
 (40) 12.9.2000
 (73) Horus Vision, LLC, San Bruno, CA, US;
 (72) Sammut Dennis J., Woodside, CA, US;
 (74) Majlingová Marta, Ing., Bratislava, SK;
 (86) PCT/US98/20684
 (87) WO99/30101
(54) Zameriavací kríž, teleskopický cieľník obsahujúci tento zameriavací kríž a spôsob zasiahnutia cieľa
-
- 8 (51) G11B 7/007, G11B 20/10, G11B 27/28**
(11) 286059
 (21) 213-99
 (22) 25.5.1998
 (24) 5.2.2008
 (31) 97201869.1
 (32) 19.6.1997
 (33) EP
 (40) 12.6.2000
 (73) KONINKLIJKE PHILIPS ELECTRONICS N.V., Eindhoven, NL;
 (72) Mimmagh Winslow Michael, Eindhoven, NL; Nijboer Jakob Gerrit, Eindhoven, NL;
 (74) Žovicová Viera, Mgr., Bratislava, SK;
 (86) PCT/IB98/00794
 (87) WO98/58369
(54) Spôsob digitálneho záznamu informácií, nosič záznamov a zapisovacie zariadenie na vykonávanie tohto spôsobu
-

(51)	(11)	(51)	(11)	(51)	(11)	(51)	(11)
A61K 31/325	286057	C07D 209/00	286055	C07D 498/00	286054	F03G 7/06	286065
A61K 31/565	286051	C07D 213/00	286056	C07K 14/005	286063	F25C 1/22	286067
A61K 31/568	286071	C07D 403/00	286066	C12P 19/00	286070	F41G 1/00	286061
A61N 1/00	286058	C07D 413/00	286069	C12P 33/00	286062	G11B 7/007	286059
C07C 211/00	286053	C07D 413/00	286064	D21H 27/00	286060		
C07C 217/00	286052	C07D 471/00	286072	F01B 7/00	286068		

FB9A**Zastavené konania o patentových prihláškach**

(21)

1278-2000
930-2002
1267-2003
5006-2004

FC9A**Zamietnuté patentové prihlášky**

(21)

295-2000
59-2001
61-2001

(21)

308-2002
825-2002

(21)

853-2003
1044-2003

(21)

1539-2003
112-2004

MG4A**Čiastočne zrušené patenty**

(11)

282694

(11) 282694

(21) 1179-98

(22) 7.5.1997

(54) Viečko na téglik

Dátum účinnosti rozhodnutia o čiastočnom zrušení: 5.11.2007

Patentové nároky sa stanovujú v tomto znení:

1. Viečko (1) na téglik, ktoré pozostáva z nosného materiálu (5), ktorý je na svojej od téglika odvrátenej strane (2) vybavený vrstvou (4) s potlačou a na svojej ku tégliku privrátenej strane (3) je vybavený povrstvením (6) s hrubým povrchom s hrúbkou zdrsnenia v rozsahu 1 až 100 µm, prídavne tavitelným za zvýšenej teploty, **v y z n a č u j ú c e s a t ý m**, že povrstvenie (6) na nosnom materiáli (5) je tvorené potlačou s hrubým povrchom, ktorý má podobu geometricky umiestnených dištančných prvkov (8, 10).

2. Viečko podľa nároku 1, **v y z n a č u j ú c e s a t ý m**, že geometricky umiestnené dištančné prvky (8, 10) sú vytvorené tiež na strane (2) odvrátenej od téglika.

3. Viečko podľa nároku 1 alebo 2 **v y z n a č u j ú c e s a t ý m**, že dištančné prvky (8, 10) majú výšku v rozsahu 4 až 15 µm.

4. Viečko podľa niektorého z nárokov 1 až 3, **v y z n a č u j ú c e s a t ý m**, že povrstvenie (6) s hrubým povrchom obsahuje na vytvorenie dištančných prvkov (8, 10) prídavne zrnité plnivo (7).

5. Viečko podľa niektorého z nárokov 1 až 4, **v y z n a č u j ú c e s a t ý m**, že nosný materiál (5) je tvorený hliníkom, papierom alebo plastom.

6. Viečko podľa nároku 5, **v y z n a č u j ú c e s a t ý m**, že plast je zvolený zo skupiny obsahujúcej polypropylén, polyetylén, polyamid alebo polyetyléntereftalát.

7. Viečko podľa niektorého z nárokov 1 až 6, **v y z n a č u j ú c e s a t ý m**, že nosný materiál (5) je tvorený vrstvenými fóliami s nasledujúcou kombináciou materiálov smerom od téglika: hliník/hliník, hliník/plast, plast/hliník, plast/plast, papier/papier.

8. Viečko podľa nároku 1, **v y z n a č u j ú c e s a t ý m**, že medzi nosným materiálom (5) a povrstvením (6) s hrubým, za zvýšenej teploty tavitelným, povrchom je umiestnená prídavná, za zvýšenej teploty tavitelná, pomocná vrstva (9) s nulovou alebo takmer nulovou drsnosťou.

MK4A**Zaniknuté patenty uplynutím doby platnosti**

(11) Dátum zániku

276245 01.12.2007
 277018 27.11.2007
 277830 07.12.2007
 278502 17.12.2007

MM4A**Zaniknuté patenty pre nezaplatenie udržiavacích poplatkov**

(11)	Dátum zániku	(11)	Dátum zániku	(11)	Dátum zániku	(11)	Dátum zániku
274502	17.05.2007	281033	19.05.2007	283594	07.06.2007	284849	31.05.2007
276808	08.05.2007	281081	12.06.2007	283940	24.05.2007	284962	10.05.2007
277709	17.05.2007	281117	23.05.2007	284003	21.05.2007	284967	09.05.2007
277793	17.06.2007	281175	06.06.2007	284003	21.05.2007	284997	15.06.2007
277857	09.06.2007	281272	11.05.2007	284063	03.06.2007	284998	15.06.2007
278205	12.06.2007	281324	13.05.2007	284128	12.05.2007	285030	15.06.2007
278450	09.05.2007	281722	28.05.2007	284209	20.06.2007	285396	28.05.2007
278733	16.06.2007	281853	17.06.2007	284372	20.05.2007	285416	04.05.2007
279324	06.06.2007	282596	19.06.2007	284374	25.05.2007	285483	20.05.2007
279476	11.05.2007	282725	12.05.2007	284400	25.05.2007	285496	28.12.2006
279694	01.06.2007	283111	22.05.2007	284571	19.05.2007	285503	02.01.2007
279993	04.05.2007	283167	04.05.2007	284574	17.06.2007	285516	10.06.2007
280255	08.06.2007	283227	05.06.2007	284610	17.06.2007	285555	19.01.2007
280539	03.06.2007	283325	03.06.2007	284715	16.06.2007	285581	02.02.2007
280653	01.06.2007	283363	20.06.2007	284745	22.05.2007		
280700	16.06.2007	283394	10.06.2007	284770	06.06.2007		

PC4A**Prevody a prechody práv na patenty****(11) 278786**

(21) 169-93

(73) INKE, S.A., Castellbisbal, ES;
 Predchádzajúci majiteľ:
 Vita Científica, Sant Joan Despi (Barcelona), ES;
 Dátum uzavretia zmluvy: 20.9.2007
 Dátum zápisu do registra: 7.12.2007

(11) 278922

(21) 2476-92

(73) Heraklith GmbH, Fürnitz, AT;
 Predchádzajúci majiteľ:
 Heraklith AG, Ferndorf, AT;
 Dátum uzavretia zmluvy: 8.10.2007
 Dátum zápisu do registra: 5.12.2007

(11) 280154

(21) 1243-94

(73) Heraklith GmbH, Fürnitz, AT;
 Predchádzajúci majiteľ:
 Heraklith AG, Ferndorf, AT;
 Dátum uzavretia zmluvy: 8.10.2007
 Dátum zápisu do registra: 5.12.2007

(11) 280411

(21) 557-90

(73) Orion Corporation - BIC 1999212-6, Espoo, FI;
 Predchádzajúci majiteľ:
 Orion Corporation, Espoo, FI;
 Dátum zápisu do registra: 28.12.2007

(11) 281271

(21) 233-95

(73) Heraklith GmbH, Fürnitz, AT;
 Predchádzajúci majiteľ:
 Heraklith AG, Ferndorf, AT;
 Dátum uzavretia zmluvy: 8.10.2007
 Dátum zápisu do registra: 5.12.2007

(11) 281752

(21) 156-95

(73) INKE, S.A., Castellbisbal, ES;
 Predchádzajúci majiteľ:
 Vita Científica, Sant Joan Despi (Barcelona), ES;
 Dátum uzavretia zmluvy: 20.9.2007
 Dátum zápisu do registra: 7.12.2007

(11) **284366**
(21) 386-2001
(73) INKE, S.A., Castellbisbal, ES;
Predchádzajúci majiteľ:
Vita Científica, Sant Joan Despi (Barcelona), ES;
Dátum uzavretia zmluvy: 20.9.2007
Dátum zápisu do registra: 6.12.2007

(11) **284955**
(21) 210-2001
(73) Bayer CropScience Aktiengesellschaft, Monheim, DE;
Predchádzajúci majiteľ:
Bayer CropScience GmbH, Frankfurt, DE;
Dátum zápisu do registra: 27.12.2007

(11) **285452**
(21) 1359-99
(73) OMYA DEVELOPMENT AG, Oftringen, CH;
Predchádzajúci majiteľ:
OMYA AG, Oftringen, CH;
Dátum uzavretia zmluvy: 22.6.2004
Dátum zápisu do registra: 5.12.2007

(11) **285651**
(21) 385-2002
(73) Bayer CropScience Aktiengesellschaft, Monheim, DE;
Predchádzajúci majiteľ:
Bayer CropScience GmbH, Frankfurt am Main, DE;
Dátum zápisu do registra: 27.12.2007

PC9A

Prevody a prechody práv na patentové prihlášky

(21) **1255-97**
(71) Biochem Pharma Inc., Laval, Quebec, CA;
Predchádzajúci prihlasovateľ:
BIOCHEM VACCINES INC., Ste-Foy, Quebec, CA;
Dátum zápisu do registra: 27.12.2007

(21) **1255-97**
(71) ID Biomedical Corporation, Vancouver, British Columbia, CA;
Predchádzajúci prihlasovateľ:
Shire Biochem Inc., Laval, Quebec, CA;
Dátum uzavretia zmluvy: 9.9.2004
Dátum zápisu do registra: 27.12.2007

(21) **790-2001**
(71) Merial Limited, Duluth, GA, US;
Predchádzajúci prihlasovateľ:
Aventis CropScience S. A., Lyon, FR;
Dátum uzavretia zmluvy: 2.6.2005
Dátum zápisu do registra: 7.12.2007

(21) **1742-2002**
(71) OMYA DEVELOPMENT AG, Oftringen, CH;
Predchádzajúci prihlasovateľ:
OMYA AG, Oftringen, CH;
Dátum uzavretia zmluvy: 22.6.2004
Dátum zápisu do registra: 5.12.2007

(21) **1477-2003**
(71) Bayer CropScience Aktiengesellschaft, Monheim, DE;
Predchádzajúci prihlasovateľ:
Bayer CropScience GmbH, Frankfurt, DE;
Dátum zápisu do registra: 27.12.2007

HC9A**Zmeny mien****(21) 1255-97**

(71) Shire Biochem Inc., Laval, Quebec, CA;
Dátum zápisu do registra: 27.12.2007

(21) 640-2002

(71) Continental Matador Rubber, s. r. o., Púchov, SK;
Dátum zápisu do registra: 18.12.2007

(21) 73-2005

(71) Continental Matador Rubber, s. r. o., Púchov, SK;
Dátum zápisu do registra: 19.12.2007

(21) 5013-2005

(71) Continental Matador Rubber, s. r. o., Púchov, SK;
Dátum zápisu do registra: 4.1.2008

(21) 9-2006

(71) Continental Matador Rubber, s. r. o., Púchov, SK;
Dátum zápisu do registra: 4.1.2008

(21) 44-2006

(71) Continental Matador Rubber, s. r. o., Púchov, SK;
Dátum zápisu do registra: 4.1.2008

(21) 47-2006

(71) Continental Matador Rubber, s. r. o., Púchov, SK;
Dátum zápisu do registra: 19.12.2007

(21) 77-2006

(71) Continental Matador Rubber, s. r. o., Púchov, SK;
Dátum zápisu do registra: 4.1.2008

(21) 88-2006

(71) Continental Matador Rubber, s. r. o., Púchov, SK;
Dátum zápisu do registra: 4.1.2008

HE9A**Zmeny adries****(21) 1255-97**

(71) ID Biomedical Corporation, Laval, Quebec, CA;
Dátum zápisu do registra: 27.12.2007

TC4A**Zmeny mien**

(11) **277872**
(21) 459-93
(73) Continental Matador Rubber, s. r. o., Púchov, SK;
Dátum zápisu do registra: 17.12.2007

(11) **278322**
(21) 498-93
(73) Continental Matador Rubber, s. r. o., Púchov, SK;
Dátum zápisu do registra: 17.12.2007

(11) **279683**
(21) 3871-91
(73) Schock GmbH, Schorndorf, DE;
Dátum zápisu do registra: 4.12.2007

(11) **280411**
(21) 557-90
(73) Orion Corporation, Espoo, FI;
Dátum zápisu do registra: 28.12.2007

(11) **281726**
(21) 578-98
(73) Continental Matador Rubber, s. r. o., Púchov, SK;
Dátum zápisu do registra: 17.12.2007

(11) **283557**
(21) 595-98
(73) Continental Matador Rubber, s. r. o., Púchov, SK;
Dátum zápisu do registra: 17.12.2007

(11) **284236**
(21) 1191-2000
(73) Continental Matador Rubber, s. r. o., Púchov, SK;
Dátum zápisu do registra: 17.12.2007

(11) **284630**
(21) 1265-2002
(73) Continental Matador Rubber, s. r. o., Púchov, SK;
Dátum zápisu do registra: 17.12.2007

TE4A**Zmeny adries**

(11) **277881**
(21) 1-90
(73) EBA, s. r. o., Bratislava, SK;
Dátum zápisu do registra: 4.1.2008

(11) **279683**
(21) 3871-91
(73) Schock GmbH, Regen, DE;
Dátum zápisu do registra: 4.12.2007

ČASŤ

**EURÓPSKE PATENTY
S URČENÍM PRE SLOVENSKÚ REPUBLIKU**

Kódy na označovanie jednotlivých druhov dokumentov (Štandard WIPO ST. 16)

T1	Preklad patentových nárokov európskej patentovej prihlášky	T3	Preklad európskeho patentového spisu
T2	Opravený preklad patentových nárokov európskej patentovej prihlášky	T4	Opravený preklad európskeho patentového spisu
		T5	Preklad zmeneného európskeho patentového spisu

Číselné kódy na označovanie bibliografických údajov (Štandard WIPO ST. 9)

(11)	Číslo dokumentu	(62)	Číslo pôvodnej prihlášky v prípade vylúčenej prihlášky
(21)	Číslo prihlášky	(71)	Meno (názov) prihlasovateľa (-ov)
(22)	Dátum podania prihlášky	(72)	Meno pôvodcu (-ov)
(24)	Dátum nadobudnutia účinkov európskeho patentu	(73)	Meno (názov) majiteľa (-ov)
(31)	Číslo prioritnej prihlášky	(74)	Meno (názov) zástupcu (-ov)
(32)	Dátum podania prioritnej prihlášky	(86)	Číslo podania medzinárodnej prihlášky podľa PCT
(33)	Krajina alebo regionálna organizácia priority	(87)	Číslo zverejnenia medzinárodnej prihlášky podľa PCT
(45)	Dátum sprístupnenia prekladu patentového spisu alebo zmeneného patentového spisu	(96)	Číslo a dátum podania európskej patentovej prihlášky
(46)	Dátum sprístupnenia prekladu patentových nárokov	(97)	Číslo a dátum zverejnenia európskej patentovej prihlášky alebo vydania európskeho patentového spisu
(48)	Dátum sprístupnenia opraveného prekladu patentových nárokov alebo patentového spisu		
(51)	Medzinárodné patentové triedenie		
(54)	Názov		

Poznámka:

Číslo uvádzané pred kódom (51) znamená verziu Medzinárodného patentového triedenia.

Kódy na označovanie záhlaví oznámení publikovaných vo Vestníku ÚPV SR (Štandard WIPO ST. 17)

BA9A	Sprístupnené preklady a opravené preklady patentových nárokov európskych patentových prihlášok
SC4A	Sprístupnené preklady a opravené preklady európskych patentových spisov
SC4A	Sprístupnené preklady zmenených európskych patentových spisov
FA9A	Zastavené konania o európskych patentových prihláškach z dôvodu späťvzatia
GA9A	Zmeny európskych patentových prihlášok na národné prihlášky
MA4A	Zaniknuté európske patenty vzdaním sa patentu
MC4A	Zrušené európske patenty
MG4A	Čiastočne zrušené európske patenty
MK4A	Zaniknuté európske patenty uplynutím doby platnosti
MM4A	Zaniknuté európske patenty pre nezaplatenie udržiavacích poplatkov
PC9A	Prevody a prechody práv na európske patentové prihlášky
PC4A	Prevody a prechody práv na európske patenty
PD9A	Zmeny dispozičných práv na európske patentové prihlášky (zálohy)
PD4A	Zmeny dispozičných práv na európske patenty (zálohy)
PD9A	Zmeny dispozičných práv na európske patentové prihlášky (ukončenie zálohov)
PD4A	Zmeny dispozičných práv na európske patenty (ukončenie zálohov)
QA9A	Ponuky licencií na európske patentové prihlášky
QA4A	Ponuky licencií na európske patenty
QB9A	Licenčné zmluvy registrované alebo udelené na európske patentové prihlášky
QB4A	Licenčné zmluvy registrované alebo udelené na európske patenty
QC9A	Ukončenie platnosti licenčných zmlúv na európske patentové prihlášky
QC4A	Ukončenie platnosti licenčných zmlúv na európske patenty

Opravy a zmeny

Opravy v európskych patentových prihláškach

- HA9A** Doplnenie pôvodcu (-ov)
- HB9A** Opravy mien
- HC9A** Zmeny mien
- HD9A** Opravy adries
- HE9A** Zmeny adries
- HF9A** Opravy dátumov
- HG9A** Opravy zatriedenia podľa MPT
- HH9A** Opravy chýb alebo zmeny všeobecne
- HK9A** Opravy tlačových chýb vo Vestníku ÚPV SR

Opravy v európskych patentoch

- TA4A** Doplnenie pôvodcu (-ov)
- TB4A** Opravy mien
- TC4A** Zmeny mien
- TD4A** Opravy adries
- TE4A** Zmeny adries
- TF4A** Opravy dátumov
- TG4A** Opravy zatriedenia podľa MPT
- TH4A** Opravy chýb alebo zmeny všeobecne
- TK4A** Opravy tlačových chýb vo Vestníku ÚPV SR

SC4A Sprístupnené preklady európskych patentových spisov

(11)	(51)	(11)	(51)	(11)	(51)	(11)	(51)
2604	B01J 19/00	2629	C10G 9/00	2654	B22D 11/06	2679	A01D 43/00
2605	B21D 5/06	2630	E05B 17/00	2655	B29C 49/00	2680	D06F 39/12
2606	C07D 401/00	2631	B67D 1/00	2656	B65D 77/10	2681	C01B 17/00
2607	F23G 7/06	2632	B01D 19/02	2657	C07K 1/00	2682	C12N 5/06
2608	H02G 3/12	2633	C09J 175/06	2658	B29C 47/90	2683	E04H 13/00
2609	B01D 47/06	2634	D21F 7/00	2659	H01R 39/00	2684	F02B 67/06
2610	F16D 65/12	2635	G01K 1/08	2660	A47J 31/40	2685	C09D 5/03
2611	C12N 9/10	2636	C07D 205/00	2661	D04B 21/14	2686	A61K 31/495
2612	C07F 9/00	2637	C07K 7/00	2662	C07D 209/00	2687	A01B 15/00
2613	A61K 31/415	2638	G01R 33/60	2663	A61K 31/41	2688	F16B 23/00
2614	A61K 31/7042	2639	B29C 45/00	2664	C07D 401/00	2689	H04L 29/06
2615	C12Q 1/68	2640	C09B 47/04	2665	A61K 39/295	2690	F21S 8/10
2616	E04G 7/00	2641	C07D 277/00	2666	A61M 1/02	2691	B02B 1/00
2617	C21C 5/48	2642	A61B 17/20	2667	A61K 31/4453	2692	A61N 7/00
2618	F16K 1/00	2643	F04C 5/00	2668	A01N 43/90	2693	C22B 7/00
2619	C21D 9/00	2644	B65D 25/10	2669	C08G 69/00	2694	G01N 21/85
2620	A01N 47/10	2645	B29C 47/90	2670	E05F 1/00	2695	B65D 81/00
2621	A01B 33/00	2646	B65B 61/18	2671	F03D 7/00	2696	C07C 213/00
2622	B65D 85/72	2647	B65D 5/02	2672	A61M 5/30	2697	C07H 17/00
2623	B62J 6/00	2648	C02F 9/00	2673	C07H 17/00	2698	A61K 9/127
2624	A61K 39/095	2649	B60N 3/10	2674	A61K 38/19	2699	A61K 31/568
2625	A61C 8/00	2650	A61K 36/06	2675	D04B 1/22	2700	C07C 69/00
2626	C07D 487/00	2651	A61K 31/4425	2676	C07D 403/00	2701	C12C 7/00
2627	E03D 7/00	2652	B65D 1/02	2677	C07D 223/00	2702	C08K 5/00
2628	A61K 31/47	2653	H01R 12/00	2678	C07K 14/435		

8 (51) A01B 15/00, A01B 21/00, A01B 23/00**(11) E 2687**

(96) 03780216.2, 13.10.2003

(97) 1551213, 22.8.2007

(24) 22.8.2007

(31) 0212713

(32) 14.10.2002

(33) FR

(73) Evin Michel, Ligne, FR;

(72) Evin Michel, Ligne, FR;

(74) Majlingová Marta, Ing., Bratislava, SK;

(86) PCT/FR2003/003009

(87) WO 2004/034768

(54) Presný diskový podmietač a jeho bezpečnostné zariadenie**8 (51) A01B 33/00****(11) E 2621**

(96) 05025737.7, 25.11.2005

(97) 1671526, 12.9.2007

(24) 12.9.2007

(31) 102004060558

(32) 16.12.2004

(33) DE

(73) Lemken GmbH & Co. KG, Alpen, DE;

(72) Gebbeken Martin, Alpen, DE; Meurs Wilhelm, Alpen, DE; van Stephoudt Johannes, Alpen, DE;

(74) Litváková Edita, Ing., Bratislava, SK;

(54) Pôdny kultivátor s klinmi pripevnenými tvarovým stykom**8 (51) A01D 43/00****(11) E 2679**

(96) 05360030.0, 31.8.2005

(97) 1649738, 12.9.2007

(24) 12.9.2007

(31) 0411157

(32) 20.10.2004

(33) FR

(73) ETESIA (Société par actions simplifiée), Wissembourg, FR;

(72) Gerhardt Bruno, Niederbronn, FR; Eblin Joseph, Wissembourg, FR; Schmitt Freddy, Lampertsloch, FR;

(74) Bušová Eva, JUDr., Bratislava, SK;

(54) Pohyblivá klapka pre zberač pokosenej trávy vlečeného trávnikového žacieho stroja**8 (51) A01N 43/90, A01N 43/02****(11) E 2668**

(96) 05733632.3, 15.4.2005

(97) 1740049, 26.9.2007

(24) 26.9.2007

(31) 102004019935

(32) 21.4.2004

(33) DE

(73) BASF Aktiengesellschaft, Ludwigshafen, DE;

(72) TORMO I BLASCO Jordi, Laudenbach, DE; GROTE Thomas, Wachenheim, DE; SCHERER Maria, Godramstein, DE; STIERL Reinhard, Freinsheim, DE; STRATHMANN Siegfried, Limburgerhof, DE; SCHÖFL Ulrich, Brühl, DE;

(74) Žovicová Viera, Mgr., Bratislava, SK;

(86) PCT/EP2005/004002

(87) WO 2005/102052

(54) Fungicídne zmesi

8 (51) A01N 47/10**(11) E 2620**

- (96) 05716503.7, 2.4.2005
 (97) 1737299, 24.10.2007
 (24) 24.10.2007
 (31) 102004017981
 (32) 14.4.2004
 (33) DE
 (73) Bayer CropScience Aktiengesellschaft, Monheim, DE;
 (72) SEITZ Thomas, Langenfeld, DE; ECKSTEIN Klaus, Burscheid, DE; LATORSE Marie-Pascale, St. Romain De Popey, FR;
 (74) Hörmannová Zuzana, Ing., Bratislava, SK;
 (86) PCT/EP2005/003462
 (87) WO 2005/099454
(54) Kombinácie fungicídne účinných látok

8 (51) A47J 31/40**(11) E 2660**

- (96) 04740112.0, 21.6.2004
 (97) 1646305, 12.9.2007
 (24) 12.9.2007
 (31) 03015776
 (32) 10.7.2003
 (33) EP
 (73) Nestec S.A., Vevey, CH;
 (72) RYSER Antoine, Lausanne, CH; BOUSSEMART Christophe, Lugrin, FR; DENISART Jean-Luc, Cully, CH; CAHEN Antoine, Lausanne, CH;
 (74) Majlingová Marta, Ing., Bratislava, SK;
 (86) PCT/EP2004/006672
 (87) WO 2005/004683
(54) Zariadenie na extrakciu kapsuly

8 (51) A61B 17/20, A61M 37/00**(11) E 2642**

- (96) 04756456.2, 29.6.2004
 (97) 1638468, 15.8.2007
 (24) 15.8.2007
 (31) 484142 P
 (32) 30.6.2003
 (33) US
 (73) Alza Corporation, Mountain View, CA, US;
 (72) DADDONA Peter, Menlo Park, CA, US; CHAN Keith T., Sunnyvale, CA, US; DONNER John W., Portola Valley, CA, US; AYER Rupal, Cupertino, CA, US;
 (74) Bušová Eva, JUDr., Bratislava, SK;
 (86) PCT/US2004/021076
 (87) WO 2005/004729
(54) Spôsob poťahovania mikrovýčnelkov prepichujúcich kožu

8 (51) A61C 8/00**(11) E 2625**

- (96) 04762678.3, 18.8.2004
 (97) 1706057, 15.8.2007
 (24) 15.8.2007
 (73) Böttcher Robert, Ohrdruf, DE;
 (72) Böttcher Robert, Ohrdruf, DE;
 (74) PATENTSERVIS BRATISLAVA a. s., Bratislava, SK;
 (86) PCT/DE2004/001834
 (87) WO 2006/017995
(54) Dentálny enosálny implantát na zaskrutkovanie

8 (51) A61K 9/127, A61K 31/74, A61K 33/18**(11) E 2698**

- (96) 03011027.4, 19.5.2003
 (97) 1479379, 29.8.2007
 (24) 29.8.2007
 (73) Euro-Celtique S.A., Luxembourg, LU;
 (72) Mühlau Silke, Dr., Hamburg, DE; Fleischer Wolfgang, Dr., Ingelheim, DE;
 (74) Bušová Eva, JUDr., Bratislava, SK;
(54) Suché lipozómové kompozície PVP jódu

8 (51) A61K 31/41, A61K 31/185, A61K 31/21, A61P 9/00, A61P 13/00, A61P 25/00, A61P 3/00**(11) E 2663**

- (96) 03704413.8, 16.1.2003
 (97) 1467728, 22.8.2007
 (24) 22.8.2007
 (31) 349660 P
 (32) 17.1.2002
 (33) US
 (73) Novartis AG, Basel, CH;
 (72) WEBB Randy Lee, Flemington, NJ, US; KSANDER Gary Michael, Amherst, New Hampshire, US;
 (74) Čechvalová Dagmar, Bratislava, SK;
 (86) PCT/EP2003/000415
 (87) WO 2003/059345
(54) Farmaceutická kompozícia obsahujúca valsartan a NEP inhibitory

8 (51) A61K 31/415, A61K 31/4427, A61K 31/4709, A61K 31/472, A61K 31/4523, A61K 31/4155, A61K 31/4965, A61P 5/00, A61P 15/00**(11) E 2613**

- (96) 02766382.2, 27.9.2002
 (97) 1441724, 5.9.2007
 (24) 5.9.2007
 (31) 325470 P
 (32) 27.9.2001
 (33) US
 (73) Laboratoires Serono SA, Coinsins, Vaud, CH;
 (72) BRONDYK William H., Mansfield, MA, US; MCKENNA Sean, Duxbury, MA, US; ARKINSTALL Stephen J., Belmont, MA, US;
 (74) Majlingová Marta, Ing., Bratislava, SK;
 (86) PCT/US2002/030801
 (87) WO 2003/026649
(54) Spôsoby zvýšenia endogénnych testosterónových hladín

8 (51) A61K 31/4425, A61K 31/4523, A61K 31/4353, A61K 45/00, A61P 11/00**(11) E 2651**

- (96) 03708130.4, 25.2.2003
 (97) 1482938, 8.8.2007
 (24) 8.8.2007
 (31) 02004987
 (32) 6.3.2002
 (33) EP
 (73) Nycomed GmbH, Konstanz, DE;
 (72) BEUME Rolf, Konstanz, DE; BUNDSCHUH Daniela, Ermatingen, CH; WEIMAR Christian, Konstanz, DE; WOLLIN Stefan-Lutz, Meersburg, DE;
 (74) Majlingová Marta, Ing., Bratislava, SK;

- (86) PCT/EP2003/001876
 (87) WO 2003/074055
 (54) **Farmaceutický prostriedok PDE4 alebo PDE3/4 inhibítora a antagonistu histamínového receptora**

- 8 (51) A61K 31/4453, A61K 31/485, A61P 25/00, A61P 21/00**
(11) E 2667
 (96) 04726223.3, 7.4.2004
 (97) 1610785, 22.8.2007
 (24) 22.8.2007
 (31) 0300929 P
 (32) 9.4.2003
 (33) HU
 (73) RICHTER GEDEON VEGYÉSZETI GYÁR RT., Budapest X, HU;
 (72) TIHANYI Károly, Budapest, HU; KOCSIS Pál, Budapest, HU; NÉMETH György, Debrecen, HU; TARNAWA István, Budapest, HU; DALMADI Balázs, Budapest, HU;
 (74) ROTT, RŮŽIČKA & GUTTMANN, v. o. s., Bratislava, SK;
 (86) PCT/HU2004/000032
 (87) WO 2004/089352
 (54) **Farmaceutická kombinácia na liečbu spasticity a/alebo bolesti**

- 8 (51) A61K 31/47, A61P 31/00**
(11) E 2628
 (96) 02795444.5, 29.11.2002
 (97) 1458391, 5.9.2007
 (24) 5.9.2007
 (31) 334495 P
 (32) 30.11.2001
 (33) US
 (73) LG Life Sciences Ltd., Seoul, KR;
 (72) NICONOVICH Nancy, Collegeville, PA, US; RIT-TENHOUSE Stephen, Collegeville, PA, US; McCLOSKEY Lynn, Collegeville, PA, US; PAEK Kyong-Sook, LG Life Sciences Ltd., Taejeon, KR; KIM Mu-Yong, LG Life Sciences Ltd., Taejeon, KR; YOUN Ha-Sik, LG Life Sciences Ltd., Taejeon, KR;
 (74) Majlingová Marta, Ing., Bratislava, SK;
 (86) PCT/KR2002/002248
 (87) WO 2003/045390
 (54) **Spôsob liečenia bakteriálnych infekcií použitím gemifloxacinu alebo jeho soli a β -laktámového antibiotika**

- 8 (51) A61K 31/495, A61K 31/496, A61P 25/00, A61P 15/00, A61P 21/00, A61P 27/00, A61P 1/00**
(11) E 2686
 (96) 02796584.7, 9.12.2002
 (97) 1496904, 15.8.2007
 (24) 15.8.2007
 (31) 10161809
 (32) 14.12.2001
 (33) DE
 (73) Grünenthal GmbH, Aachen, DE;
 (72) URAGG Heinz, Stolberg, DE; MAUL Corinna, Aachen, DE; BUSCHMANN Helmut, Esplugues de Llobregat, ES; SUNDERMANN Bernd, Aachen, DE; HAURAND Michael, Aachen, DE; CHIZH Boris, Whittlesford, Cambridge, GB;

- (74) Tomeš Pavol, Ing., Bratislava, SK;
 (86) PCT/EP2002/013911
 (87) WO 2003/051369
 (54) **Použitie liečiva obsahujúceho N, N'-disubstituované piperazínové zlúčeniny**

- 8 (51) A61K 31/568, A61K 31/519, A61K 31/4196, A61K 31/4164, A61K 31/567, A61K 45/00, A61P 15/00**
(11) E 2699
 (96) 04707574.2, 3.2.2004
 (97) 1589976, 3.10.2007
 (24) 3.10.2007
 (31) 0302572
 (32) 5.2.2003
 (33) GB
 (73) AstraZeneca AB, Södertälje, SE;
 (72) RUBIN Stephen, Southampton, NJ, US;
 (74) Čechvalová Dagmar, Bratislava, SK;
 (86) PCT/GB2004/000414
 (87) WO 2004/069260
 (54) **Použitie kombinácie inhibítora aromatázy, prostaglénu a estrogénu na liečenie endometriózy**

- 8 (51) A61K 31/7042, A23L 1/29, A61P 19/00**
(11) E 2614
 (96) 03761660.4, 27.6.2003
 (97) 1536806, 22.8.2007
 (24) 22.8.2007
 (31) 0208171
 (32) 28.6.2002
 (33) FR
 (73) INSTITUT NATIONAL DE LA RECHERCHE AGRONOMIQUE (INRA), Paris Cédex 07, FR;
 (72) HORCAJADA Marie-Noelle, Gerzat, FR; COXAM Véronique, Ceyrat, FR; MORAND Christine, Crevant Laveine, FR; DAVICCO Marie-Jeanne, Chamalières, FR;
 (74) Bušová Eva, JUDr., Bratislava, SK;
 (86) PCT/FR2003/002005
 (87) WO 2004/002496
 (54) **Použitie hesperidínu alebo jeho derivátov na výrobu medikamentu určeného pre stimulovalie tvorby kostného tkaniva**

- 8 (51) A61K 36/06, A61P 31/00**
(11) E 2650
 (96) 02750341.6, 26.7.2002
 (97) 1420804, 1.8.2007
 (24) 1.8.2007
 (31) 308215 P
 (32) 27.7.2001
 (33) US
 (73) Alltech, Inc., Nicholasville, KY, US;
 (72) DAWSON Karl A., Lexington, KY, US; SEFTON Arnold E., Guelph, Ontario, CA;
 (74) Majlingová Marta, Ing., Bratislava, SK;
 (86) PCT/US2002/023939
 (87) WO 2003/011310
 (54) **Spôsoby a prostriedky na kontrolovanie kokcidiózy**

- 8 (51) A61K 38/19, A61P 35/00, A61K 47/48**
(11) E 2674
 (96) 04356079.6, 25.5.2004
 (97) 1481687, 15.8.2007
 (24) 15.8.2007
 (31) 03291247
 (32) 26.5.2003
 (33) EP
 (73) APOXIS SA, Lausanne, CH;
 (72) Rosat Jean-Pierre, Switzerland, CH;
 (74) PATENTSERVIS BRATISLAVA a. s., Bratislava, SK;
(54) Použitie multimerizovanej formy ligandov z rodu TNF na prípravu liečiva na liečbu nádorov

- 8 (51) A61K 39/095, A61P 37/00**
(11) E 2624
 (96) 03791150.0, 1.9.2003
 (97) 1534326, 4.7.2007
 (24) 4.7.2007
 (31) 0220194
 (32) 30.8.2002
 (33) GB
 (73) Novartis Vaccines and Diagnostics S.r.l., Siena SI, IT;
 (72) PIZZA Mariagrazia, Siena, IT; SERRUTO Davide, Siena, IT; RAPPUOLI Rini, Siena, IT;
 (74) Bušová Eva, JUDr., Bratislava, SK;
 (86) PCT/IB2003/004293
 (87) WO2004/019977
(54) Zlepšené vezikuly vonkajšej membrány baktérií

- 8 (51) A61K 39/295, A61K 39/205, A61K 39/12, A61K 39/145, C12N 15/85, C12N 15/62**
(11) E 2665
 (96) 03769280.3, 16.9.2003
 (97) 1553979, 22.8.2007
 (24) 22.8.2007
 (31) 0221552, 0221553
 (32) 17.9.2002, 17.9.2002
 (33) GB, GB
 (73) Novartis AG, Basel, CH;
 (72) Simard Nathalie C., Fredericton, New Brunswick, CA; Bootland Linda M., Crapaud, Prince Edward, CA;
 (74) Čechvalová Dagmar, Bratislava, SK;
 (86) PCT/EP2003/010305
 (87) WO 2004/026338
(54) Fúzny G proteín IHNV na imunitnú stimuláciu

- 8 (51) A61M 1/02**
(11) E 2666
 (96) 04709322.4, 9.2.2004
 (97) 1720583, 15.8.2007
 (24) 15.8.2007
 (73) Angelantoni Industrie SpA, Massa Martana-Peugia, IT;
 (72) ZENOBI Mauro, Bastia Umbra, IT;
 (74) Bušová Eva, JUDr., Bratislava, SK;
 (86) PCT/IT2004/000048
 (87) WO 2005/075006
(54) Zariadenie na príjem, uchovávanie a dodávanie vreciek krvi

- 8 (51) A61M 5/30**
(11) E 2672
 (96) 05028151.8, 25.7.2002
 (97) 1637174, 26.9.2007
 (24) 26.9.2007
 (31) 0118266
 (32) 26.7.2001
 (33) GB
 (73) PowderJect Research Limited, Oxford, GB;
 (72) Kendall Mark Anthony Fernance, Oxford, GB;
 (74) Tomeš Pavol, Ing., Bratislava, SK;
(54) Súprava na uloženie častíc a spôsob fluidácie častíc

- 8 (51) A61N 7/00**
(11) E 2692
 (96) 03257414.7, 25.11.2003
 (97) 1424100, 5.9.2007
 (24) 5.9.2007
 (31) 304500
 (32) 26.11.2002
 (33) US
 (73) Biosense Webster, Inc., Diamond Bar, CA, US;
 (72) Schwartz Yitzhack, Haifa, IL; Govari Assaf, Haifa, IL;
 (74) Bušová Eva, JUDr., Bratislava, SK;
(54) Ultrazvuková izolácia pľúcnych žíl

- 8 (51) B01D 19/02**
(11) E 2632
 (96) 04764313.5, 20.8.2004
 (97) 1660207, 22.8.2007
 (24) 22.8.2007
 (31) 20031379
 (32) 3.9.2003
 (33) AT
 (73) Heinrich Frings GmbH & Co. KG, Bonn, DE;
 (72) EMDE Frank, Bonn, DE;
 (74) Hörmannová Zuzana, Ing., Bratislava, SK;
 (86) PCT/EP2004/009329
 (87) WO 2005/028067
(54) Zariadenie na rozdelenie peny na kvapalnú a plynnú časť

- 8 (51) B01D 47/06**
(11) E 2609
 (96) 04720101.7, 12.3.2004
 (97) 1601441, 15.8.2007
 (24) 15.8.2007
 (31) MI20030476
 (32) 13.3.2003
 (33) IT
 (73) Riccardi Nicola, Burago Molgora (MI), IT;
 (72) Riccardi Nicola, Burago Molgora (MI), IT;
 (74) Hörmannová Zuzana, Ing., Bratislava, SK;
 (86) PCT/IB2004/000705
 (87) WO 2004/080572
(54) Spôsob a zariadenie na mokré čistenie

- 8 (51) B01J 19/00, C08G 63/00**
(11) E 2604
 (96) 04701587.0, 13.1.2004
 (97) 1631795, 25.7.2007
 (24) 25.7.2007
 (31) 10302535
 (32) 23.1.2003
 (33) DE
 (73) Lurgi Zimmer GmbH, Frankfurt am Main, DE;
 (72) DEISS Stefan, Harxheim, DE; KIRSTEN Klaus, Mainz, DE; JANKO Lutz, Erzhausen, DE; RAU Maik, Köln, DE;
 (74) Guniš Jaroslav, Mgr., Bratislava, SK;
 (86) PCT/EP2004/000159
 (87) WO 2004/065909
(54) Spôsob pridávania surovín pri výrobe polyestrov alebo kopolyesterov

- 8 (51) B02B 1/00, B02C 9/00, A23L 1/10, A23L 1/16**
(11) E 2691
 (96) 03772385.5, 26.9.2003
 (97) 1542805, 5.9.2007
 (24) 5.9.2007
 (31) 0211970
 (32) 27.9.2002
 (33) FR
 (73) Green Technologies Sarl, Saint Malo, FR;
 (72) COSTE Christian, Lorient du Contat, FR; BAILLI Alain, Menucourt, FR; DUBOIS Michel, Buc, FR;
 (74) Hörmannová Zuzana, Ing., Bratislava, SK;
 (86) PCT/FR2003/002831
 (87) WO 2004/028695
(54) Spôsob ozónovej úpravy rastlinného materiálu

- 8 (51) B21D 5/06**
(11) E 2605
 (96) 05020285.2, 16.9.2005
 (97) 1657005, 11.7.2007
 (24) 11.7.2007
 (31) 102004055003
 (32) 15.11.2004
 (33) DE
 (73) Welsler Profile AG, Ybbsitz, AT;
 (72) Kronsteiner Rainer, Ybbsitz, AT;
 (74) Guniš Jaroslav, Mgr., Bratislava, SK;
(54) Spôsob výroby plechového profilu

- 8 (51) B22D 11/06**
(11) E 2654
 (96) 04701879.1, 14.1.2004
 (97) 1704005, 15.8.2007
 (24) 15.8.2007
 (73) Lamec AG, Rechterswill, CH;
 (72) LAUENER Wilhelm Friedrich, Gerlafingen, CH; LAUENER Martin, Winistorf, CH;
 (74) Bušová Eva, JUDr., Bratislava, SK;
 (86) PCT/CH2004/000014
 (87) WO 2005/068108
(54) Lejací stroj

- 8 (51) B29C 45/00, B29C 45/16, F16B 21/00, F16B 19/04**
(11) E 2639
 (96) 04727242.2, 14.4.2004
 (97) 1622753, 15.8.2007
 (24) 15.8.2007
 (31) 10319756
 (32) 30.4.2003
 (33) DE
 (73) A. RAYMOND ET CIE, Grenoble, FR;
 (72) LEGAT Jean-Jacques, Colombe, FR; BLANC Jérôme, Saint Martin le Vinoux, FR;
 (74) Hörmannová Zuzana, Ing., Bratislava, SK;
 (86) PCT/EP2004/003909
 (87) WO 2004/096518
(54) Spôsob výroby spojovacích systémov a spojovacie systémy vyrobené týmto spôsobom

- 8 (51) B29C 47/90**
(11) E 2658
 (96) 03769020.3, 30.10.2003
 (97) 1558438, 6.6.2007
 (24) 6.6.2007
 (31) 16882002
 (32) 8.11.2002
 (33) AT
 (73) Technoplast Kunststofftechnik Gesellschaft m.b.H., Micheldorf, AT;
 (72) SCHWAIGER Meinhard, Linz, AT;
 (74) Beleščák Ladislav, Ing., Priešťany, SK;
 (86) PCT/AT2003/000323
 (87) WO 2004/041512
(54) Prístroj na chladenie a kalibráciu plastových profilov

- 8 (51) B29C 47/90, B32B 37/14**
(11) E 2645
 (96) 03735622.7, 13.6.2003
 (97) 1526960, 5.9.2007
 (24) 5.9.2007
 (31) 10236045
 (32) 6.8.2002
 (33) DE
 (73) Evonik Röhm GmbH, Darmstadt, DE;
 (72) NUMRICH Uwe, Gross-Zimmern, DE; LORENZ Hans, Darmstadt, DE; GROOTHUES Herbert, Weierstadt, DE;
 (74) Čechvalová Dagmar, Bratislava, SK;
 (86) PCT/EP2003/006237
 (87) WO 2004/014634
(54) Spôsob výroby nízkoorientovaných termoplastických fólií, vyrobená fólia a jej použitie

- 8 (51) B29C 49/00, B29C 47/12, B29C 49/78, B29C 47/92**
(11) E 2655
 (96) 04015688.7, 3.7.2004
 (97) 1612030, 5.9.2007
 (24) 5.9.2007
 (73) Hegler Ralph-Peter, Dr.-Ing., Bad Kissingen, DE;
 (72) Hegler Ralph-Peter, Dr.-Ing., Bad Kissingen, DE;
 (74) Bušová Eva, JUDr., Bratislava, SK;
(54) Spôsob kontinuálnej výroby dvojstennej vlnitej rúrky s rúrkovým hrdlom, dvojstenná vlnitá rúrka a zariadenie na uskutočňovanie spôsobu

- 8 (51) B60N 3/10**
(11) E 2649
 (96) 03772267.5, 28.10.2003
 (97) 1556246, 15.8.2007
 (24) 15.8.2007
 (31) 20216675 U
 (32) 29.10.2002
 (33) DE
 (73) TRW Automotive Electronics & Components GmbH & Co. KG, Enkenbach/Alsenborn, DE;
 (72) WAGNER Jörg, Kaiserslautern, DE; WEBER Andreas, Contwig, DE;
 (74) Majlingová Marta, Ing., Bratislava, SK;
 (86) EP2003/011942
 (87) WO2004/039627
(54) Držiak nápojov
-
- 8 (51) B62J 6/00, B62J 23/00, B62J 27/00**
(11) E 2623
 (96) 03740490.2, 3.7.2003
 (97) 1541456, 1.8.2007
 (24) 1.8.2007
 (31) 200201676
 (32) 9.7.2002
 (33) ES
 (73) Benitez Manzano Diego, Arucas, ES;
 (72) Benitez Manzano Diego, Arucas, ES;
 (74) Majlingová Marta, Ing., Bratislava, SK;
 (86) PCT/ES2003/000332
 (87) WO 2004/005121
(54) Nastaviteľný indikátor bezpečnej vzdialenosti pre bicykle
-
- 8 (51) B65B 61/18, B65B 9/10, B65D 75/52**
(11) E 2646
 (96) 05714375.2, 17.2.2005
 (97) 1742843, 8.8.2007
 (24) 8.8.2007
 (31) 04447113
 (32) 5.5.2004
 (33) EP
 (73) Amcor Flexibles Transpac NV, Zaventem, BE;
 (72) DAELMANS Eddy, Disen-Stokkem, BE; VERBEECK Bart, Herk-de-Stad, BE;
 (74) PATENTSERVIS BRATISLAVA a. s., Bratislava, SK;
 (86) PCT/BE2005/000024
 (87) WO2005/105581
(54) Obaly na vertikálne a horizontálne formovanie
-
- 8 (51) B65D 1/02**
(11) E 2652
 (96) 04801157.1, 2.12.2004
 (97) 1706326, 8.8.2007
 (24) 8.8.2007
 (31) 20033538
 (32) 22.12.2003
 (33) CZ
 (73) Mušálek Oto, Ludgeřovice, CZ; Kováčová Dana, Kralupy nad Vltavou, CZ; Kubík Zdeněk, Praha, CZ;
 (72) Mušálek Oto, Ludgeřovice, CZ;
 (74) Kubínyi Peter, Bc., Trenčín, SK;
-
- (86) PCT/CZ2004/000081
 (87) WO 2005/061336
(54) Plastová skladacia fľaša s harmonikovo usporiadanými rebrami
-
- 8 (51) B65D 5/02**
(11) E 2647
 (96) 05742681.9, 12.5.2005
 (97) 1730041, 5.9.2007
 (24) 5.9.2007
 (31) 202004011165 U
 (32) 15.7.2004
 (33) DE
 (73) HENKEL KOMMANDITGESELLSCHAFT AUF AKTIEN, Düsseldorf, DE;
 (72) GROSSMANN Barbara, Düsseldorf, DE; BARTHEL Wolfgang, Langenfeld, DE; TÖPLER Rudolf, Köln, DE;
 (74) Majlingová Marta, Ing., Bratislava, SK;
 (86) PCT/EP2005/005141
 (87) WO 2006/007893
(54) Prachotesný obal
-
- 8 (51) B65D 25/10, B60S 1/38**
(11) E 2644
 (96) 04765227.6, 15.9.2004
 (97) 1663798, 8.8.2007
 (24) 8.8.2007
 (31) 0310817
 (32) 15.9.2003
 (33) FR
 (73) VALEO SYSTEMES D'ESSUYAGE, Le Mesnil Saint Denis, FR;
 (72) CLAMAGIRAND Catherine, Charbonnier les Mines, FR; HOUSSAT Stéphane, Cebazat, FR;
 (74) Čechvalová Dagmar, Bratislava, SK;
 (86) PCT/EP2004/010313
 (87) WO 2005/026005
(54) Obalový systém pre stierač čelného skla obsahujúci zakrivený pásik a integrovanú pružnú štruktúru
-
- 8 (51) B65D 77/10**
(11) E 2656
 (96) 02015886.1, 17.7.2002
 (97) 1281631, 5.9.2007
 (24) 5.9.2007
 (31) 20112124 U
 (32) 21.7.2001
 (33) DE
 (73) Hueck Folien GmbH & Co. KG, Pirk, DE;
 (72) Eger Andreas, Vohenstrauß, DE;
 (74) Bušová Eva, JUDr., Bratislava, SK;
(54) Nádobka na potravinový produkt
-
- 8 (51) B65D 81/00, B65D 85/804**
(11) E 2695
 (96) 05818917.6, 18.11.2005
 (97) 1706333, 29.8.2007
 (24) 29.8.2007
 (31) 05002923
 (32) 11.2.2005
 (33) EP

- (73) Hälszen & Lyon GmbH, Hamburg, DE;
 (72) BURCHARD Jörn, Seevetal, DE;
 (74) ROTT, RŮŽIČKA & GUTTMANN, v. o. s.,
 Bratislava, SK;
 (86) PCT/EP2005/012376
 (87) WO 2006/084494
(54) Zalievaná jednotka

8 (51) B65D 85/72, B65D 75/52, B65B 3/00, B65B 25/00

- (11) E 2622**
 (96) 04742594.7, 28.4.2004
 (97) 1618051, 15.8.2007
 (24) 15.8.2007
 (31) 0305348
 (32) 30.4.2003
 (33) FR
 (73) BONGRAIN S.A., Viroflay, FR;
 (72) BONNIN Yves, Maule, FR;
 (74) Kajabová Monika, JUDr., Bratislava, SK;
 (86) PCT/FR2004/001028
 (87) WO 2004/099003
(54) Spôsob výroby obalu na pastovitý potravinársky výrobok na báze napríklad topeného syra alebo kakaa

8 (51) B67D 1/00

- (11) E 2631**
 (96) 04774824.9, 15.7.2004
 (97) 1651558, 29.8.2007
 (24) 29.8.2007
 (31) 1023969
 (32) 21.7.2003
 (33) NL
 (73) Heineken Supply Chain B.V., Zoeterwoude, NL;
 (72) PAKKERT Engbert Hermannes, Delft, NL; INNIKEL Quintijn, Hilversum, NL;
 (74) PATENTSERVIS BRATISLAVA a. s., Bratislava, SK;
 (86) PCT/NL2004/000514
 (87) WO 2005/012157
(54) Mechanizmus nápojového automatu a automat

8 (51) C01B 17/00

- (11) E 2681**
 (96) 03725181.6, 9.5.2003
 (97) 1525155, 29.8.2007
 (24) 29.8.2007
 (31) 10233818
 (32) 25.7.2002
 (33) DE
 (73) Uhde GmbH, Dortmund, DE;
 (72) THIELERT Holger, Dortmund, DE; SCHÜPPHAUS Klaus, Herten, DE;
 (74) Bušová Eva, JUDr., Bratislava, SK;
 (86) PCT/EP2003/004868
 (87) WO 2004/014790
(54) Kotel na odpadové teplo pre Clausovo zariadenie

8 (51) C02F 9/00

- (11) E 2648**
 (96) 03720649.7, 26.2.2003
 (97) 1597205, 5.9.2007
 (24) 5.9.2007
 (73) Degremont S.A., Rueil Malmaison, FR;
 (72) CAMPOS Carlos, Le Pecq, FR; BERNAZEAU François, Rueil Malmaison, FR; MOLES Jacques, Rueil Malmaison, FR; LEVASSEUR William, Appeville dit Annebault, FR;
 (74) Majlingová Marta, Ing., Bratislava, SK;
 (86) PCT/FR2003/000627
 (87) WO 2004/083132
(54) Spôsob a systém čistenia odpadových kvapalín obsahujúcich polutanty v suspenzii

8 (51) C07C 69/00, C07D 263/00

- (11) E 2700**
 (96) 04719953.4, 12.3.2004
 (97) 1611083, 3.10.2007
 (24) 3.10.2007
 (31) 10313228
 (32) 25.3.2003
 (33) DE
 (73) Sanofi-Aventis Deutschland GmbH, Frankfurt am Main, DE;
 (72) MAIER Claus-Jürgen, Frankfurt am Main, DE; METZENTHIN Tobias, Hofheim, DE; GRAESER Joachim, Kelsterbach, DE; BICKER Richard, Liederbach, DE; MANERO Javier, Liederbach, DE;
 (74) Čechvalová Dagmar, Bratislava, SK;
 (86) PCT/EP2004/002579
 (87) WO 2004/085377
(54) Syntéza esterov kyseliny 2-chlórmetyl-6-metylbenzoovej

8 (51) C07C 213/00, C07D 307/00, C07D 333/00, C07C 225/00, C07C 221/00

- (11) E 2696**
 (96) 03762669.4, 9.7.2003
 (97) 1539673, 3.10.2007
 (24) 3.10.2007
 (31) 02015229
 (32) 9.7.2002
 (33) EP
 (73) Lonza AG, Basel, CH;
 (72) MICHEL Dominique, Sierre, CH;
 (74) Litváková Edita, Ing., Bratislava, SK;
 (86) PCT/EP2003/007411
 (87) WO 2004/005239
(54) Spôsob výroby N-monosubstituovaných beta-aminoalkoholov

8 (51) C07D 205/00, A61K 31/397, A61P 3/00

- (11) E 2636**
 (96) 04810780.9, 10.11.2004
 (97) 1682499, 8.8.2007
 (24) 8.8.2007
 (31) 518698 P, 549577 P, 592529 P, 614005 P
 (32) 10.11.2003, 3.3.2004, 30.7.2004, 28.9.2004
 (33) US, US, US, US

- (73) Microbia, INC., Cambridge, Massachusetts, US;
 (72) MARTINEZ Eduardo, New York, NY, US; TALLEY John J., Somerville, MA, US; ANTONELLI Stephen, Lynn, MA, US; BARDEN Timothy C., Salem, MA, US; LUNDRIGAN-SOUCY Regina, Charleston, MA, US; SCHAIRER Wayne C., Westboro, MA, US; YANG Jing-Jing, Boxborough, MA, US; ZIMMER Daniel P., Somerville, MA, US; Cali Brian, Arlington, Massachusetts, US; Currie Mark G., Sterling, Massachusetts, US; Yorgey Peter S., Cambridge, Massachusetts, US;
 (74) ROTT, RŮŽIČKA & GUTTMANN, v. o. s., Bratislava, SK;
 (86) PCT/US2004/037715
 (87) WO 2005/047248
(54) 4-Biarylyl-1-fenylazetidín-2-óny
-
- 8 (51) C07D 209/00, C07D 413/00, C07D 205/00, C07D 405/00, C07D 207/00, C07D 403/00, C07D 401/00, C07D 417/00, A61K 31/40, A61K 31/395, A61P 3/00, A61P 25/00, A61P 11/00, A61P 1/00**
(11) E 2662
 (96) 02787747.1, 20.11.2002
 (97) 1448523, 22.8.2007
 (24) 22.8.2007
 (31) 331986 P, 396906 P
 (32) 21.11.2001, 18.7.2002
 (33) US, US
 (73) Novartis AG, Basel, CH;
 (72) BACH Andrew Thomas, Summit NJ, US; KAPA Prasad Koteswara, Parsippany, NJ, US; LEE George Tien-San, Towaco, NJ, US; LOESER Eric M., Lake Hiawatha, NJ, US; SABIO Michael Lloyd, Randolph, NJ, US; STANTON James Lawrence, Lebanon, NJ, US; VEDANANDA Thathathani Ralalage, Shrewsbury, MA, US;
 (74) Čechvalová Dagmar, Bratislava, SK;
 (86) PCT/EP2002/013025
 (87) WO 2003/043985
(54) Heterocyklické zlúčeniny a spôsoby ich použitia
-
- 8 (51) C07D 223/00, C07D 267/00, C07D 281/00, C07D 417/00, A61K 31/55, A61K 31/553, A61K 31/554, A61P 25/00**
(11) E 2677
 (96) 03799234.4, 2.10.2003
 (97) 1554250, 26.9.2007
 (24) 26.9.2007
 (31) 0202929, 0203829
 (32) 3.10.2002, 18.12.2002
 (33) SE, SE
 (73) AstraZeneca AB, Södertälje, SE;
 (72) BECKER Christopher, Wilmington, DE, US; DEMBOFSKY Bruce, Wilmington, DE, US; JACOBS Robert, Wilmington, DE, US; KANG James, Wilmington, DE, US; OHNMACHT Cyrus, Wilmington, DE, US; ROSAMOND James, Wilmington, DE, US; SHENVI Ashokkumar B., Wilmington, DE, US; SIMPSON Thomas, Wilmington, DE, US; WOODS James, Wilmington, DE, US;
 (74) Čechvalová Dagmar, Bratislava, SK;
 (86) PCT/SE2003/001534
 (87) WO 2004/031154
(54) Nové laktámy a ich použitie
-
- 8 (51) C07D 277/00, A61K 31/426, A61P 5/00**
(11) E 2641
 (96) 04755044.7, 12.6.2004
 (97) 1656360, 15.8.2007
 (24) 15.8.2007
 (31) 478712 P
 (32) 13.6.2003
 (33) US
 (73) JANSSEN PHARMACEUTICA N.V., Beerse, BE;
 (72) NG Raymond A., Raritan, NJ, US; SUI Zhihua, Raritan, NJ, US;
 (74) Bušová Eva, JUDr., Bratislava, SK;
 (86) US2004/018665
 (87) WO2004/113309
(54) Tiazolidínové deriváty ako selektívne modulátory receptora pre androgény (SARMS)
-
- 8 (51) C07D 401/00, C07D 307/00, C07D 309/00, C07D 319/00, A01N 43/48**
(11) E 2606
 (96) 03789245.2, 12.12.2003
 (97) 1585742, 8.8.2007
 (24) 8.8.2007
 (31) 10301110
 (32) 9.1.2003
 (33) DE
 (73) Bayer CropScience AG, Monheim, DE;
 (72) VAN ALMSICK Andreas, Karben, DE; WILLMS Lothar, Hofheim, DE; Dr.AULER Thomas, Leichlingen, DE; BIERINGER Hermann, Eppstein, DE; MENNE Hubert, Mainz-Kastel, DE;
 (74) Hörmannová Zuzana, Ing., Bratislava, SK;
 (86) PCT/EP2003/014129
 (87) WO 2004/063187
(54) Substituované benzoylové deriváty ako herbicidy
-
- 8 (51) C07D 401/00, A61K 31/506, A61P 35/00**
(11) E 2664
 (96) 03750639.1, 26.9.2003
 (97) 1546127, 8.8.2007
 (24) 8.8.2007
 (31) 0222514
 (32) 27.9.2002
 (33) GB
 (73) Novartis AG, Basel, CH;
 (72) MANLEY Paul William, Arlesheim, CH; BREITENSTEIN Werner, Basel, CH; JACOB Sandra, Rantzwiller, FR; FURET Pascal, Thann, FR;
 (74) Čechvalová Dagmar, Bratislava, SK;
 (86) PCT/EP2003/010724
 (87) WO 2004/029038
(54) Nové pyrimidínamidové deriváty a ich použitie
-
- 8 (51) C07D 403/00, C07D 495/00, C07D 513/00, A61K 31/55, A61P 25/00**
(11) E 2676
 (96) 03784411.5, 28.7.2003
 (97) 1546134, 2.5.2007
 (24) 2.5.2007
 (31) 401297 P
 (32) 5.8.2002
 (33) US

- (73) ELI LILLY AND COMPANY, Indianapolis, Indiana, US;
 (72) AICHER Thomas Daniel, Superior, CO, US; CHEN Zhaogen, Pudong Shanghai China, CN; LE HUE-ROU Yvan, Boulder, CO, US; MARTIN Fionna Mitchell, Hampshire, GB; PINEIRO-NUNEZ Marta Maria, Brownsburg, IN, US; ROCCO Vincent Patrick, Indianapolis, IN, US; RULEY Kevin Michael, Indianapolis, IN, US; SCHAUS John Mehmet, Zionville, IN, US; SPINAZZE Patrick Gianpietro, Avon, IN, US; TUPPER David Edward, Hampshire, GB;
 (74) Hörmannová Zuzana, Ing., Bratislava, SK;
 (86) PCT/IB2003/003583
 (87) WO 2004/014895
 (54) Piperazínom substituované arylbenzodiazepíny

8 (51) C07D 487/00, A61K 31/4985, A61P 3/00

- (11) E 2626
 (96) 04755691.5, 18.6.2004
 (97) 1654263, 12.9.2007
 (24) 12.9.2007
 (31) 482161 P
 (32) 24.6.2003
 (33) US
 (73) Merck & Co., Inc., Rahway, New Jersey, US;
 (72) CYPES Stephen Howard, Rahway, New Jersey, US; CHEN Alex Minhua, Rahway, New Jersey, US; FERLITA Russell R., Rahway, New Jersey, US; HANSEN Karl, Rahway, New Jersey, US; LEE Ivan, Rahway, New Jersey, US; VYDRA Vicky K., Rahway, New Jersey, US; WENSLOW Robert M. Jr., Rahway, New Jersey, US;
 (74) Majlingová Marta, Ing., Bratislava, SK;
 (86) PCT/US2004/019683
 (87) WO 2005/003135
 (54) Fosforečná soľ inhibítora dipeptidyl peptidázy-IV

8 (51) C07F 9/00

- (11) E 2612
 (96) 03747326.1, 25.4.2003
 (97) 1509537, 18.7.2007
 (24) 18.7.2007
 (31) 375665 P, 375834 P, 375779 P, 375622 P
 (32) 26.4.2002, 26.4.2002, 26.4.2002, 26.4.2002
 (33) US, US, US, US
 (73) GILEAD SCIENCES, INC., Foster City, California, US;
 (72) ARIMILLI Murty N., Greensboro, NC, US; BECKER Mark W., Redwood City, CA, US; BRYANT Clifford, Millbrae, CA, US; CHEN James M., San Ramon, CA, US; CHEN Xiaowu, San Mateo, CA, US; DASTGAH Azar, Sunnyvale, CA, US; FARDIS Maria, San Carlos, CA, US; HE Gong-Xin, Fremont, CA, US; JIN Haolun, Foster City, CA, US; KIM Choung U., San Carlos, CA, US; LEE William A., Los Altos, CA, US; LEE Christopher P., San Francisco, CA, US; LIN Kuei-Ying, Fremont, CA, US; LIU Hongtao, Foster City, CA, US; MACKMAN Richard L., Millbrae, CA, US; MITCHELL Michael L., Foster City, CA, US;

- NELSON Peter H., Los Altos, CA, US; PYUN Hyung-Jung, Fremont, CA, US; ROWE Tanisha D., Modesto, CA, US; SWAMINATHAN Sundaramoorthi, Burlingame, CA, US; TARIO James D., San Mateo, CA, US; ZHANG Lijun, Palo Alto, CA, US; SPARACINO Mark, Morgan Hill, CA, US; WANG Jianying, Foster City, CA, US; WILLIAMS Matthew A., San Mateo, CA, US; XU Lianhong, San Mateo, CA, US; YANG Zheng-Yu, Foster City, CA, US; YU Richard H., San Francisco, CA, US; ZHANG Jiancun, Oakland, CA, US;

- (74) Žovicová Viera, Mgr., Bratislava, SK;
 (86) PCT/US2003/012901
 (87) WO 2003/090690
 (54) Bunková akumulácia fosfonátových analógov zlúčenín inhibítorov proteázy HIV a zlúčeniny ako také

8 (51) C07H 17/00, A61K 31/7042, A61P 43/00

- (11) E 2697
 (96) 02765874.9, 24.7.2002
 (97) 1412368, 29.8.2007
 (24) 29.8.2007
 (31) 307845 P
 (32) 27.7.2001
 (33) US
 (73) Euro-Celtique S.A., Luxembourg, LU;
 (72) GAO Feng, Stamford, CT, US; MIOTTO Jahanara, Carmel, NY, US;
 (74) Bušová Eva, JUDr., Bratislava, SK;
 (86) PCT/US2002/023553
 (87) WO 2003/011881
 (54) Cukorné deriváty hydromorfónu, dihydromorfónu a dihydroizomorfinu, kompozície na ich báze a použitie na liečenie alebo prevenciu bolesti

8 (51) C07H 17/00, A61K 31/70, A61P 33/00

- (11) E 2673
 (96) 04739912.6, 15.6.2004
 (97) 1638984, 15.8.2007
 (24) 15.8.2007
 (31) 0313937
 (32) 16.6.2003
 (33) GB
 (73) Merial Limited, Harlow, Essex, GB;
 (72) PITTERNA Thomas, Basel, CH; JUNG Pierre, Basel, CH; MURPHY KESSABI Fiona, Basel, CH; CASSAYRE Jérôme, Basel, CH; QUARANTA Laura, Basel, CH; HUETER Ottmar Franz, Basel, CH;
 (74) Čechvalová Dagmar, Bratislava, SK;
 (86) PCT/EP2004/006442
 (87) WO 2004/111070
 (54) Monosacharidové deriváty avermektínu B1

8 (51) C07K 1/00, G01N 33/15

- (11) E 2657
 (96) 04783316.5, 7.9.2004
 (97) 1664087, 22.8.2007
 (24) 22.8.2007
 (31) 659789
 (32) 10.9.2003
 (33) US

- (73) Bayer HealthCare, LLC, Tarrytown, NY, US;
 (72) STENLAND Christopher J., Cary, North Carolina, US; TERRY Jarrett C., Raleigh, North Carolina, US; YUZIUK Jeffrey A., Garner, North Carolina, US;
 (74) Hörmannová Zuzana, Ing., Bratislava, SK;
 (86) PCT/US2004/029024
 (87) WO 2005/026197
(54) Odstránenie príónu použitím oxidov kovov vo forme častíc
-
- 8 (51) C07K 7/00, C07K 14/435, C12N 15/12, A61K 48/00, C07K 16/18, G01N 33/566, A61K 38/17, A61P 25/00**
(11) E 2637
 (96) 03760708.2, 20.6.2003
 (97) 1539802, 5.9.2007
 (24) 5.9.2007
 (31) 391359 P
 (32) 25.6.2002
 (33) US
 (73) Serono Genetics Institute S.A., Evry Cedex, FR; CAVAREC Laurent, Vincennes, FR; CHUMAKOV Ilya, Vaux-le-Penil, FR; DESTENAVES Benoît, Brunoy, FR; GONTHIER Catherine, Corbeil-Essonnes, FR; ELIAS Isabelle, Sonchamp, FR;
 (74) Majlingová Marta, Ing., Bratislava, SK;
 (86) PCT/EP2003/050246
 (87) WO 2004/000875
(54) Nové KCNQ polypeptidy a ich použitie na diagnostiku mentálnych porúch
-
- 8 (51) C07K 14/435**
(11) E 2678
 (96) 05731028.6, 23.2.2005
 (97) 1718673, 12.9.2007
 (24) 12.9.2007
 (31) 0402001
 (32) 27.2.2004
 (33) FR
 (73) Laboratoire Français du Fractionnement et des Biotechnologies, Les Ulis, FR;
 (72) BOULANGE Paul, Orsay, FR; CHTOUROU Sami, Elancourt, FR; BOYER Stéphane, Pecqueuse, FR; SCHMITTHAEUSLER Roland, Montigny Le Bretonneux, FR; PADRAZZI Bruno, Paris, FR;
 (74) Bušová Eva, JUDr., Bratislava, SK;
 (86) PCT/FR2005/000416
 (87) WO 2005/090402
(54) Postup čistenia albumínu obsahujúceho etapu nanofiltrácie, roztok a kompozície pre lekárske použitie obsahujúce tento roztok
-
- 8 (51) C08G 69/00**
(11) E 2669
 (96) 03809735.8, 28.10.2003
 (97) 1558668, 12.9.2007
 (24) 12.9.2007
 (31) 10250767
 (32) 30.10.2002
 (33) DE
 (73) BASF Aktiengesellschaft, Ludwigshafen, DE;
 (72) WINTERLING Helmut, Ludwigshafen, DE; DEMETER Jürgen, Ludwigshafen, DE; KREMPEL Kurt, Rödgersheim-Gronau, DE;
-
- (74) Žovicová Viera, Mgr., Bratislava, SK;
 (86) PCT/EP2003/011931
 (87) WO 2004/039861
(54) Polyamidy
-
- 8 (51) C08K 5/00, C08K 13/00, H01B 7/00**
(11) E 2702
 (96) 03765812.7, 22.7.2003
 (97) 1539874, 27.6.2007
 (24) 27.6.2007
 (31) 397026 P, 370488
 (32) 22.7.2002, 24.2.2003
 (33) US, US
 (73) GENERAL CABLE TECHNOLOGIES CORPORATION, Highland Heights, KY, US;
 (72) EASTER Mark, Indianapolis, IN, US;
 (74) ROTT, RŮŽIČKA & GUTTMANN, v. o. s., Bratislava, SK;
 (86) PCT/US2003/022672
 (87) WO 2004/009694
(54) Zlepšené izolačné zmesi obsahujúce metalocénové polyméry
-
- 8 (51) C09B 47/04, C07D 487/00, A61K 31/40, A61K 49/00, A61P 35/00**
(11) E 2640
 (96) 02787517.8, 28.10.2002
 (97) 1444236, 25.7.2007
 (24) 25.7.2007
 (31) 01125770
 (32) 29.10.2001
 (33) EP
 (73) L. MOLteni & C. DEI FRATELLI ALITTI SOCIETA' DI ESERCIZIO SOCIETA' PER AZIONI, Scandicci (Prov. of Florence), IT;
 (72) RONCUCCI Gabrio, Colle Val d'Elsa, IT; GIUNTI Francesca, Mercatale Val di Pesa, IT; DEI Donata, San Gimignano, IT; DE FILIPPIS Maria Paola, Firenze, IT; SARRI Paolo, Firenze, IT; POSSENTI Marco, Firenze, IT; PASCETTA Valentina, Ferrone, IT; CHITI Giacomo, Montemurlo, IT;
 (74) Majlingová Marta, Ing., Bratislava, SK;
 (86) PCT/EP2002/012021
 (87) WO 2003/037902
(54) Separácia regioizomérov kovových ftalokyanínov
-
- 8 (51) C09D 5/03, C09D 7/06**
(11) E 2685
 (96) 02026325.7, 21.11.2002
 (97) 1316592, 22.8.2007
 (24) 22.8.2007
 (31) 18742001
 (32) 30.11.2001
 (33) AT
 (73) Cytec Surface Specialties Austria GmbH, Wernsdorf, AT;
 (72) Hobisch Gerald, Dr. Prof., Graz, AT; Morre Peter, Graz, AT; Cavalieri Roberto, Dr., Padova, IT; Gazzea Sergio, Romano d'Ezzelino, IT; Chinellato Robertino, Chirignago, IT;
 (74) Hörmannová Zuzana, Ing., Bratislava, SK;
(54) Aditíva pre práškové laky
-

8 (51) C09J 175/06, C08G 18/00**(11) E 2633**

(96) 05027147.7, 13.12.2005

(97) 1674546, 12.9.2007

(24) 12.9.2007

(31) 102004062653

(32) 24.12.2004

(33) DE

(73) Bayer MaterialScience AG, Leverkusen, DE;

(72) Wintermantel Matthias, Dr., Köln, DE; Meckel Walter, Dr., Düsseldorf, DE; Ludewig Michael, Dr., Köln, DE;

(74) Hörmannová Zuzana, Ing., Bratislava, SK;

(54) Vlhkom vytvrditeľná kompozícia a tavné lepidlo**8 (51) C10G 9/00, C10G 51/00****(11) E 2629**

(96) 02450269.2, 27.11.2002

(97) 1318187, 25.7.2007

(24) 25.7.2007

(31) 19122001

(32) 6.12.2001

(33) AT

(73) OMV Aktiengesellschaft, Wien, AT;

(72) Illyés Peter, Dipl.-Ing., Wien, AT;

(74) Čechvalová Dagmar, Bratislava, SK;

(54) Zariadenie na krakovanie prevažne nasýtených uhľovodíkov**8 (51) C12C 7/00, B01J 2/16, B01J 2/02, A23P 1/02, A23L 1/185****(11) E 2701**

(96) 05010932.1, 20.5.2005

(97) 1609848, 22.8.2007

(24) 22.8.2007

(31) 102004028883

(32) 15.6.2004

(33) DE

(73) Glatt Ingenieurtechnik GmbH, Weimar, DE;

(72) Rümpler Karlheinz, Dr., Weimar, DE; Waskow Mike, Weimar, DE; Wand Bernhard, Apolda, DE;

(74) PATENTSERVIS BRATISLAVA a. s., Bratislava, SK;

(54) Spôsob výroby granulátov zo sladového extraktu**8 (51) C12N 5/06, C12M 3/06, C12M 3/04****(11) E 2682**

(96) 04733792.8, 19.5.2004

(97) 1625212, 22.8.2007

(24) 22.8.2007

(31) 03011338

(32) 19.5.2003

(33) EP

(73) ProBioGen AG, Berlin, DE;

(72) BUSHNAQ-JOSTING Hikmat, Berlin, DE; RIEDEL Marco, Berlin, DE; MARX Uwe, Berlin, DE; GIESE Christoph, Berlin, DE;

(74) Čechvalová Dagmar, Bratislava, SK;

(86) PCT/EP2004/005412

(87) WO 2004/101773

(54) Umelý imunitný orgán**8 (51) C12N 9/10, C12P 19/00, C12N 11/00****(11) E 2611**

(96) 03425018.3, 16.1.2003

(97) 1439220, 22.8.2007

(24) 22.8.2007

(73) Adorkem Technology SpA, Costa Volpino (Bergamo), IT;

(72) Tonon Giancarlo, Milano, IT; Capra Emanuele, Lodi, IT; Orsini Gaetano, Gallarate (Varese), IT; Zuffi Gabriele, Novate Milanese (Milano), IT;

(74) Majlingová Marta, Ing., Bratislava, SK;

(54) Imobilizované katalyzátory využiteľné na výrobu prirodzených nukleozidov a modifikovaných analógov prostredníctvom enzymatických transglykozylačných reakcií**8 (51) C12Q 1/68****(11) E 2615**

(96) 04743565.6, 26.7.2004

(97) 1651774, 19.9.2007

(24) 19.9.2007

(31) 0317592

(32) 26.7.2003

(33) GB

(73) AstraZeneca AB, Södertälje, SE;

(72) AMBROSE Helen Jean, c/o AstraZeneca R & D, Macclesfield, Cheshire, GB; MARCH Ruth, c/o AstraZeneca R & D, Macclesfield, Cheshire, GB;

(74) Čechvalová Dagmar, Bratislava, SK;

(86) PCT/GB2004/003236

(87) WO 2005/012566

(54) Použitie polymorfizmov ľudského OATP-C asociovaného s vplyvom na farmakokinetiku statínov u ľudí pri liečení statínmi**8 (51) C21C 5/48, B22D 1/00****(11) E 2617**

(96) 04803442.5, 2.12.2004

(97) 1673482, 5.9.2007

(24) 5.9.2007

(31) 10360827

(32) 23.12.2003

(33) DE

(73) Refractory Intellectual Property GmbH & Co. KG, Wien, AT;

(72) ZIVANOVIC Bojan, Wien, AT;

(74) Juran Svetozár, JUDr., Bratislava, SK;

(86) PCT/EP2004/013697

(87) WO 2005/066375

(54) Držiak preplachovacieho prvku**8 (51) C21D 9/00, F27D 5/00, B29D 28/00, B29C 70/04****(11) E 2619**

(96) 04739863.1, 14.6.2004

(97) 1636391, 22.8.2007

(24) 22.8.2007

(31) 10327095, 10346765

(32) 13.6.2003, 6.10.2003

(33) DE, DE

(73) Schunk Kohlenstofftechnik GmbH, Heuchelheim, DE;

(72) SCHEIBEL Thorsten, Bad Nauheim, DE; WEISS Roland, Hüttenberg, DE; HENRICH Martin, Wetzlar, DE; EBERT Marco, Wetter, DE; SCHNEWEIS Stefan, Grävenwiesbach, DE;

- (74) Bušová Eva, JUDr., Bratislava, SK;
 (86) PCT/EP2004/006381
 (87) WO 2004/111562
(54) Nosič konštrukčných dielov

8 (51) C22B 7/00, C22B 15/00, C22B 19/00, F27B 7/20

- (11) E 2693**
 (96) 05445046.5, 17.6.2005
 (97) 1609877, 5.9.2007
 (24) 5.9.2007
 (31) 0401618
 (32) 23.6.2004
 (33) SE
 (73) Boliden Mineral AB, Skelleftehamn, SE;
 (72) Sandberg Olof, Skellefteaa, SE;
 (74) Bušová Eva, JUDr., Bratislava, SK;
(54) Spôsob dávkového spracovania recyklovaných materiálov obsahujúcich kovy v otáčavom reaktore

8 (51) D04B 1/22

- (11) E 2675**
 (96) 04739392.1, 27.5.2004
 (97) 1627100, 29.8.2007
 (24) 29.8.2007
 (31) MI20031082
 (32) 29.5.2003
 (33) IT
 (73) Calzificio Pinelli S.r.l., Castel Goffredo (Mantova), IT;
 (72) PINELLI Enzo, Castel Goffredo, IT;
 (74) ROTT, RŮŽIČKA & GUTTMANN, v. o. s., Bratislava, SK;
 (86) PCT/EP2004/005715
 (87) WO 2004/106607
(54) Terapeutický pančuchový výrobok a spôsob jeho výroby na kruhovom pletacom stroji

8 (51) D04B 21/14, D04B 23/00

- (11) E 2661**
 (96) 04718911.3, 10.3.2004
 (97) 1723278, 5.9.2007
 (24) 5.9.2007
 (73) SAERTEX GmbH & Co. KG, Saerbeck, DE;
 (72) WAGENER Gert Herrn, Emsdetten, DE;
 (74) Bušová Eva, JUDr., Bratislava, SK;
 (86) PCT/DE2004/000459
 (87) WO 2005/087996
(54) Multiaxálny komplex

8 (51) D06F 39/12, D06F 37/00

- (11) E 2680**
 (96) 03000923.7, 16.1.2003
 (97) 1418266, 12.9.2007
 (24) 12.9.2007
 (31) MI20022369
 (32) 8.11.2002
 (33) IT
 (73) Elettrotecnica Rold Srl, Nerviano, Milano, IT;
 (72) Rocchitelli Onofrio, Pogliano Milanese (MI), IT;
 (74) Bušová Eva, JUDr., Bratislava, SK;
(54) Zariadenie na zablokovanie uzatváracích dverí práčky

8 (51) D21F 7/00

- (11) E 2634**
 (96) 04012854.8, 1.6.2004
 (97) 1484443, 22.8.2007
 (24) 22.8.2007
 (31) 10326133
 (32) 6.6.2003
 (33) DE
 (73) ERHARDT + LEIMER GmbH, Augsburg, DE;
 (72) Väth Jörg, Mering, DE;
 (74) Mešk
(54) Zariadenie a spôsob na reguláciu napínacej sily bežiacého pásu

8 (51) E03D 7/00, B62D 63/00

- (11) E 2627**
 (96) 04020351.5, 27.8.2004
 (97) 1630307, 25.7.2007
 (24) 25.7.2007
 (73) Werner Wagner GmbH, Oberzenn, DE;
 (72) Wagner Werner, Oberzenn, DE;
 (74) Majlingová Marta, Ing., Bratislava, SK;
(54) Mobilné sanitárne zariadenia

8 (51) E04G 7/00

- (11) E 2616**
 (96) 02292249.6, 13.9.2002
 (97) 1398431, 25.7.2007
 (24) 25.7.2007
 (73) Entrepose Echafaudages, Colombes Cedex, FR;
 (72) Arnault Francis, Venizy, FR; Sarrazy Jean-Pierre, Andresy, FR;
 (74) Juran Svetozár, JUDr., Bratislava, SK;
(54) Spôsob výroby vertikálneho prvku lešenia a vertikálny prvok

8 (51) E04H 13/00

- (11) E 2683**
 (96) 02021595.0, 27.9.2002
 (97) 1408178, 5.9.2007
 (24) 5.9.2007
 (73) Ernst Strassacker GmbH & Co. KG Kunstgiesselei, Süssen, DE;
 (72) Ziller Ludwig, Donzdorf, DE; Huff Andrea, Donzdorf, DE; Mücke Torsten, Stuttgart, DE; Ehringer Sandra, Süssen, DE; Pany Andreas, Salach, DE; Gronych Eckhard, Salach, DE; Kruch Nikolaus-Otto, Süssen, DE; Handel Kurtfritz, Nürtingen, DE; Czasny Günter, Donzdorf, DE;
 (74) Tomeš Pavol, Ing., Bratislava, SK;
(54) Krycia doska na pomníky

8 (51) E05B 17/00

- (11) E 2630**
 (96) 04787129.8, 10.9.2004
 (97) 1668211, 1.8.2007
 (24) 1.8.2007
 (31) 0311103
 (32) 22.9.2003
 (33) FR
 (73) VALEO SECURITE HABITACLE, Creteil Cédex, FR;

- (72) DUPONT Patrick, Valeo Securite Habitable, Créteil Cedex, FR; WATTEBLED Christian, Valeo Securite Habitable, Créteil Cedex, FR; DEBROUCK François, Valeo Securite Habitable, Créteil Cedex, FR;
- (74) Hörmannová Zuzana, Ing., Bratislava, SK;
- (86) PCT/EP2004/052138
- (87) WO 2005/028787
- (54) Zariadenie pre vnútorné zaistenie motorového vozidla odpojením kolíka**

8 (51) E05F 1/00

- (11) E 2670**
- (96) 03078592.7, 17.11.2003
- (97) 1431493, 22.8.2007
- (24) 22.8.2007
- (31) MI20022610
- (32) 10.12.2002
- (33) IT
- (73) Faringosi-Hinges S.r.l., Ospitaletto (BS), IT;
- (72) Bettinzoli, Angelo, Bareggio (MI), IT;
- (74) ROTT, RŮŽIČKA & GUTTMANN, v. o. s., Bratislava, SK;
- (54) Vyvažovacie zariadenie s premennou silou hlavne pre závesy s pohyblivou osou domácich elektrických spotrebičov a podobných**

8 (51) F02B 67/06

- (11) E 2684**
- (96) 02077789.2, 10.7.2002
- (97) 1279808, 13.6.2007
- (24) 13.6.2007
- (31) MI20010435 U
- (32) 26.7.2001
- (33) IT
- (73) PIAGGIO & C. S.p.A., Pontedera (Pisa), IT;
- (72) Nesti Paolo, Ghezzano, Pisa, IT;
- (74) Bušová Eva, JUDr., Bratislava, SK;
- (54) Mechanismus na ovládanie pomocných zariadení spaľovacích motorov**

8 (51) F03D 7/00

- (11) E 2671**
- (96) 04739202.2, 14.5.2004
- (97) 1642026, 10.10.2007
- (24) 10.10.2007
- (31) 10323785
- (32) 23.5.2003
- (33) DE
- (73) Wobben Aloys, Aurich, DE;
- (72) Wobben Aloys, Aurich, DE;
- (74) ROTT, RŮŽIČKA & GUTTMANN, v. o. s., Bratislava, SK;
- (86) PCT/EP2004/005164
- (87) WO 2004/104412
- (54) Spôsob identifikácie námrazy pri prevádzke veternej elektrárne a veterná elektráreň s identifikáciou námrazy**

8 (51) F04C 5/00, F04C 2/00

- (11) E 2643**
- (96) 02787368.6, 17.11.2002
- (97) 1448894, 9.5.2007
- (24) 9.5.2007
- (31) 10158146
- (32) 28.11.2001
- (33) DE
- (73) Horn GmbH & Co. KG, Flensburg, DE;
- (72) SALOMON Thomas, Gütersloh, DE;
- (74) Čechvalová Dagmar, Bratislava, SK;
- (86) PCT/DE2002/004241
- (87) WO 2003/048582
- (54) Samonasávacie hybridné čerpadlo**

8 (51) F16B 23/00

- (11) E 2688**
- (96) 03732636.0, 9.5.2003
- (97) 1504199, 15.8.2007
- (24) 15.8.2007
- (31) 0210743
- (32) 10.5.2002
- (33) GB
- (73) Uni-Screw Worldwide, Inc., Knoxville, TN, US;
- (72) BROOKS Lawrence Antony, Sheffield, GB; SIDEWELL Steven, Solihull, GB;
- (74) Žovicová Viera, Mgr., Bratislava, SK;
- (86) PCT/GB2003/001992
- (87) WO 2003/095849
- (54) Integrovaný spojovací systém**

8 (51) F16D 65/12

- (11) E 2610**
- (96) 04798093.3, 26.11.2004
- (97) 1690018, 8.8.2007
- (24) 8.8.2007
- (31) 10355662
- (32) 28.11.2003
- (33) DE
- (73) KNORR-BREMSE Systeme für Schienenfahrzeuge GmbH, München, DE;
- (72) WIRTH Xaver, Ismaning, DE;
- (74) Hörmannová Zuzana, Ing., Bratislava, SK;
- (86) PCT/EP2004/013437
- (87) WO 2005/052403
- (54) Monoblokový brzdový kotúč**

8 (51) F16K 1/00

- (11) E 2618**
- (96) 02767162.7, 2.7.2002
- (97) 1407174, 22.8.2007
- (24) 22.8.2007
- (31) 20111721 U
- (32) 14.7.2001
- (33) DE
- (73) ARI-ARMATUREN ALBERT RICHTER GmbH & Co.KG., Schloss Holte-Stukenbrock, DE;
- (72) Lüke Heinz, Schloss Holte-Stukenbrock, DE; Unruh Roland, Hameln, DE;
- (74) Hörmannová Zuzana, Ing., Bratislava, SK;
- (86) PCT/EP2002/007254
- (87) WO 2003/008846
- (54) Zdvihový ventil**

8 (51) F21S 8/10, F21V 11/00**(11) E 2690**

(96) 05292454.5, 18.11.2005

(97) 1666787, 12.9.2007

(24) 12.9.2007

(31) 0412963

(32) 6.12.2004

(33) FR

(73) VALEO VISION, Bobigny Cédex, FR;

(72) Albou Pierre, Paris, FR;

(74) Hörmannová Zuzana, Ing., Bratislava, SK;

(54) Osvetľovací modul pre svetlomet motorového vozidla**8 (51) F23G 7/06, F28D 17/00****(11) E 2607**

(96) 04001132.2, 21.1.2004

(97) 1447623, 8.8.2007

(24) 8.8.2007

(31) 20302420 U

(32) 14.2.2003

(33) DE

(73) Porzellanfabrik Hermsdorf GmbH, Hermsdorf, DE;

(72) Rauche Ekkehard, Hermsdorf, DE; Kaiser Sybille, Bad Klosterlausnitz, DE;

(74) Bačík Kvetoslav, Ing., Nová Dubnica, SK;

(54) Spôsob výroby telies akumulátorov tepla**8 (51) G01K 1/08****(11) E 2635**

(96) 03703692.8, 6.1.2003

(97) 1581785, 22.8.2007

(24) 22.8.2007

(73) Covidien AG, Neuhausen am Rheinfall, CH;

(72) LANTZ Loren, St. Charles, MO, US; HARR James, Forstell, MO, US; DAVIS Mark, St. Paul, MO, US;

(74) PATENTSERVIS BRATISLAVA a. s., Bratislava, SK;

(86) PCT/US2003/000224

(87) WO 2004/063686

(54) Kryt sondy ušného teplomera**8 (51) G01N 21/85****(11) E 2694**

(96) 04803169.4, 18.11.2004

(97) 1685388, 29.8.2007

(24) 29.8.2007

(31) 523488 P, 102004045816

(32) 19.11.2003, 22.9.2004

(33) US, DE

(73) RAUMEDIC AG, Helmbrechts, DE;

(72) BUSCH Heinz Werner, Königswinter-Thomasberg, DE; GRABOWY Udo Heinrich, Euskirchen-Flammersheim, DE;

(74) Bušová Eva, JUDr., Bratislava, SK;

(86) PCT/EP2004/013084

(87) WO 2005/050183

(54) Zariadenie a spôsob analýzy kvapalnej vzorky**8 (51) G01R 33/60, G01N 24/00****(11) E 2638**

(96) 02783757.4, 3.12.2002

(97) 1452885, 22.8.2007

(24) 22.8.2007

(31) 2001370632

(32) 4.12.2001

(33) JP

(73) SAPPORO BREWERIES LTD., Tokyo, JP;

(72) KANEDA Hirotaka, c/o SAPPORO BREWERIES LTD, Yaizu-shi, Shizuoka, JP; TAKOI Kiyoshi, c/o SAPPORO BREWERIES LTD, Yaizu-shi, Shizuoka, JP; NISHITA Naoko, c/o NIKKISO CO., LTD., Tokyo, JP; YOSHIMURA Jun-ko, c/o NIKKISO CO., LTD., Tokyo, JP;

(74) PATENTSERVIS BRATISLAVA a. s., Bratislava, SK;

(86) PCT/JP2002/012678

(87) WO 2003/048798

(54) Spôsob kvalitatívneho hodnotenia sladú, najmä stavu kľičenia, elektrónovou spinovou rezonanciou**8 (51) H01R 12/00, H01R 9/24****(11) E 2653**

(96) 04764006.5, 12.8.2004

(97) 1658660, 10.10.2007

(24) 10.10.2007

(31) 10339844

(32) 29.8.2003

(33) DE

(73) ADC GMBH, Berlin, DE;

(72) BUSSE Ralf Dieter, Waldesruh, DE; STARK Joachim, Berlin, DE; KLEIN Harald, Berlin, DE; NIJHUIS Antony, Modautal-Brandau, DE;

(74) Čechvalová Dagmar, Bratislava, SK;

(86) PCT/EP2004/009002

(87) WO 2005/029647

(54) Rozdeľovací prípojný modul**8 (51) H01R 39/00, H01R 43/12****(11) E 2659**

(96) 03706598.4, 3.3.2003

(97) 1481449, 15.8.2007

(24) 15.8.2007

(31) 10209199

(32) 4.3.2002

(33) DE

(73) Schunk Kohlenstofftechnik GmbH, Heuchelheim, DE;

(72) SPERLING Rainer, Biebertal, DE; SCHWARZER Martin, Schöffengrund, DE; HEILMANN Rolf, Giessen, DE; RINN Bernd, Biebertal, DE;

(74) Bušová Eva, JUDr., Bratislava, SK;

(86) PCT/EP2003/002137

(87) WO 2003/075417

(54) Spôsob výroby viacvrstvej uhlíkovej kefy**8 (51) H02G 3/12, H02G 3/08****(11) E 2608**

(96) 05025934.0, 29.11.2005

(97) 1672759, 8.8.2007

(24) 8.8.2007

(31) 202004019345 U

(32) 15.12.2004

(33) DE

- (73) Tehalit GmbH, Heltersberg, DE;
 (72) Arnold Hans-Joachim, Krickenbach, DE; Moschenros Michel, Kurtzenhouse, FR; Schwarz Jürgen, Trippstadt, DE;
 (74) Hörmannová Zuzana, Ing., Bratislava, SK;
(54) Rámček pre vstavanie elektroinšalačných zariadení, pre čelné vsadenie so zapadnutím

8 (51) H04L 29/06, H04Q 7/38

(11) E 2689

- (96) 04763655.0, 30.7.2004
 (97) 1649661, 15.8.2007
 (24) 15.8.2007
 (31) 03017348
 (32) 31.7.2003
 (33) EP
 (73) T-Mobile Deutschland GmbH, Bonn, DE;
 (72) BLICKER Stephan, Wachtberg-Villip, DE; BRITSCH Matthias, Königswinter, DE;
 (74) Hörmannová Zuzana, Ing., Bratislava, SK;
 (86) PCT/EP2004/008574
 (87) WO 2005/015875
(54) Transparentné overovanie prístupu v jadrových sieťach GPRS

(51)	(11)	(51)	(11)	(51)	(11)	(51)	(11)
A01B 15/00	2687	B01D 47/06	2609	C07D 223/00	2677	D04B 1/22	2675
A01B 33/00	2621	B01J 19/00	2604	C07D 277/00	2641	D04B 21/14	2661
A01D 43/00	2679	B02B 1/00	2691	C07D 401/00	2664	D06F 39/12	2680
A01N 43/90	2668	B21D 5/06	2605	C07D 401/00	2606	D21F 7/00	2634
A01N 47/10	2620	B22D 11/06	2654	C07D 403/00	2676	E03D 7/00	2627
A47J 31/40	2660	B29C 45/00	2639	C07D 487/00	2626	E04G 7/00	2616
A61B 17/20	2642	B29C 47/90	2645	C07F 9/00	2612	E04H 13/00	2683
A61C 8/00	2625	B29C 47/90	2658	C07H 17/00	2673	E05B 17/00	2630
A61K 9/127	2698	B29C 49/00	2655	C07H 17/00	2697	E05F 1/00	2670
A61K 31/41	2663	B60N 3/10	2649	C07K 1/00	2657	F02B 67/06	2684
A61K 31/415	2613	B62J 6/00	2623	C07K 7/00	2637	F03D 7/00	2671
A61K 31/4425	2651	B65B 61/18	2646	C07K 14/435	2678	F04C 5/00	2643
A61K 31/4453	2667	B65D 1/02	2652	C08G 69/00	2669	F16B 23/00	2688
A61K 31/47	2628	B65D 5/02	2647	C08K 5/00	2702	F16D 65/12	2610
A61K 31/495	2686	B65D 25/10	2644	C09B 47/04	2640	F16K 1/00	2618
A61K 31/568	2699	B65D 77/10	2656	C09D 5/03	2685	F21S 8/10	2690
A61K 31/7042	2614	B65D 81/00	2695	C09J 175/06	2633	F23G 7/06	2607
A61K 36/06	2650	B65D 85/72	2622	C10G 9/00	2629	G01K 1/08	2635
A61K 38/19	2674	B67D 1/00	2631	C12C 7/00	2701	G01N 21/85	2694
A61K 39/095	2624	C01B 17/00	2681	C12N 5/06	2682	G01R 33/60	2638
A61K 39/295	2665	C02F 9/00	2648	C12N 9/10	2611	H01R 12/00	2653
A61M 1/02	2666	C07C 69/00	2700	C12Q 1/68	2615	H01R 39/00	2659
A61M 5/30	2672	C07C 213/00	2696	C21C 5/48	2617	H02G 3/12	2608
A61N 7/00	2692	C07D 205/00	2636	C21D 9/00	2619	H04L 29/06	2689
B01D 19/02	2632	C07D 209/00	2662	C22B 7/00	2693		

SC4A Sprístupnené opravené preklady európskych patentových spisov

- (11) **E 2448**
(97) 1598350, 11.7.2007
(24) 11.7.2007
(45) 6.12.2007
(54) **Deriváty pyrolidínu a tiazolidínu, ich príprava a ich použitie na liečenie hyperglykémie a diabetu typu II**
-

MM4A Zaniknuté európske patenty pre nezaplatenie udržiavacích poplatkov

- (11) **E 104**
(97) 1378321
Dátum zániku: 2.6.2007
-

- (11) **E 1057**
(97) 1507628
Dátum zániku: 23.5.2007
-

- (11) **E 133**
(97) 1480173
Dátum zániku: 23.5.2007
-

- (11) **E 1114**
(97) 1509707
Dátum zániku: 13.5.2007
-

- (11) **E 337**
(97) 1484523
Dátum zániku: 2.6.2007
-

- (11) **E 1396**
(97) 1509241
Dátum zániku: 2.5.2007
-

- (11) **E 351**
(97) 1484453
Dátum zániku: 3.6.2007
-

- (11) **E 1436**
(97) 1721842
Dátum zániku: 10.5.2007
-

- (11) **E 671**
(97) 1506073
Dátum zániku: 2.5.2007
-

- (11) **E 1705**
(97) 1369387
Dátum zániku: 28.5.2007
-

PC4A Prevody a prechody práv na európske patenty

- (11) **E 612**
(97) 1456224, 8.2.2006
(73) Sterix Limited, Slough, Berkshire, GB;
Predchádzajúci majiteľ:
Bayer Schering Pharma Aktiengesellschaft, Berlin, DE;
Dátum uzavretia zmluvy: 10.7.2007
Dátum zápisu do registra: 13.12.2007
-

- (11) **E 1822**
(97) 1508649, 29.11.2006
(73) Heraklith GmbH, Fürnitz, AT;
Predchádzajúci majiteľ:
HERAKLITH AG, Ferndorf, AT;
Dátum uzavretia zmluvy: 8.10.2007
Dátum zápisu do registra: 5.12.2007
-

TC4A

Zmeny mien

(11) **E 612**

(97) 1456224, 8.2.2006

(73) Bayer Schering Pharma Aktiengesellschaft, Berlin, DE;

Dátum zápisu do registra: 13.12.2007

ČASŤ

ÚŽITKOVÉ VZORY

Kódy na označovanie jednotlivých druhov dokumentov (Štandard WIPO ST. 16)

- U** - **Zapísané** úžitkové vzory podľa zákona
č. 478/1992 Zb. o úžitkových vzoroch v znení zá-
kona NR SR č. 90/93 Z. z. o opatreniach v oblasti
priemyselného vlastníctva

Číselné kódy na označovanie bibliografických údajov (Štandard WIPO ST. 9)

- | | |
|---|---|
| (11) Číslo dokumentu | (51) Medzinárodné patentové triedenie |
| (21) Číslo prihlášky | (54) Názov |
| (22) Dátum podania prihlášky | (62) Číslo pôvodnej prihlášky v prípade vylúčenej pri-
hlášky |
| (24) Dátum nadobudnutia účinkov úžitkového vzoru | (67) Číslo pôvodnej prihlášky v prípade odbočenia |
| (31) Číslo prioritnej prihlášky | (72) Meno pôvodcu (-ov) |
| (32) Dátum podania prioritnej prihlášky | (73) Meno (názov) majiteľa (-ov) |
| (33) Krajina alebo regionálna organizácia priority | (74) Meno (názov) zástupcu (-ov) |
| (45) Dátum oznámenia o zápise úžitkového vzoru | (86) Číslo podania medzinárodnej prihlášky
podľa PCT |
| (47) Dátum zápisu a sprístupnenia úžitkového vzoru
verejnosti | (87) Číslo zverejnenia medzinárodnej prihlášky
podľa PCT |

Poznámka:

Číslo uvádzané pred kódom **(51)** znamená verziu Medzinárodného patentového triedenia.

Kódy na označovanie záhlaví oznámení publikovaných vo Vestníku ÚPV SR (Štandard WIPO ST. 17)

- FG1K** Zapísané úžitkové vzory
MA1K Zaniknuté úžitkové vzory vzdáním sa
MC1K Vymazané úžitkové vzory
MG1K Čiastočne vymazané úžitkové vzory
MK1K Zaniknuté úžitkové vzory uplynutím doby platnosti
ND1K Predĺženie platnosti úžitkových vzorov
PC1K Prevody a prechody práv
PD1K Zmeny dispozičných práv na úžitkové vzory (zálohy)
 Zmeny dispozičných práv na úžitkové vzory (ukončenie zálohov)
QB1K Licenčné zmluvy registrované alebo udelené
QC1K Ukončenie platnosti licenčných zmlúv
SB1K Zapísané úžitkové vzory do registra po odtajnení
TA1K Doplnenie pôvodcu (-ov)
TB1K Opravy mien
TC1K Zmeny mien
TD1K Opravy adries
TE1K Zmeny adries
TF1K Opravy dátumov
TG1K Opravy zatriedenia podľa MPT
TH1K Opravy chýb alebo zmeny všeobecne
TK1K Opravy tlačových chýb vo Vestníku ÚPV SR

FG1K

Zapísané úžitkové vzory

(11)	(51)	(11)	(51)	(11)	(51)	(11)	(51)
4969	A22C 15/00	4981	C03B 25/00	4992	B60R 13/00	5003	A23L 1/28
4970	E01C 7/00	4982	A61C 8/00	4993	A61L 9/00	5004	B62M 3/00
4971	H01R 27/00	4983	A63C 19/00	4994	A23L 1/076	5005	H01R 39/00
4972	A23L 1/221	4984	C09D 5/18	4995	E06B 9/28	5006	F23B 60/02
4973	C12G 3/00	4985	C02F 3/00	4996	E06B 9/28	5007	A47C 9/00
4974	E01F 9/011	4986	F03B 3/00	4997	G07B 15/02	5008	A47G 1/16
4975	E04D 3/24	4987	G07C 13/00	4998	E04B 1/62	5009	A61L 15/16
4976	H02K 19/16	4988	G02B 17/00	4999	B29B 17/00	5010	G09F 1/00
4977	A23L 1/10	4989	B65F 1/02	5000	A47G 9/00	5011	F21V 33/00
4978	A23L 1/28	4990	A41D 13/00	5001	G06K 19/067	5012	F17D 3/00
4979	A47G 33/00	4991	H01H 43/00	5002	G06K 19/067	5013	B23K 5/00
4980	G21D 1/00						

8 (51) A22C 15/00, A22C 17/00

- (11) **4969**
 (21) 5033-2007
 (22) 7.5.2007
 (24) 3.12.2007
 (31) PUV 2006-17908
 (32) 7.7.2006
 (33) CZ
 (45) 5.2.2008
 (47) 3.12.2007
 (72) Staněk Radek, Lipník nad Bečvou, CZ;
 (73) TRUMF International s.r.o., Přerov, CZ;
 (74) Juran Svetozár, JUDr., Bratislava, SK;
 (54) **Udiarenská palička na uloženie párkov**

8 (51) A23L 1/076

- (11) **4994**
 (21) 144-2007
 (22) 20.8.2007
 (24) 20.12.2007
 (45) 5.2.2008
 (47) 20.12.2007
 (72) Papež Vítězslav, RNDr., CSc., Jílové u Prahy, CZ;
 Kačer Josef, Kamenný Přívoz, CZ;
 (73) Omastová Mária, Ing., PhD., Bratislava, SK;
 (54) **Potravinársky výrobok z včelieho medu ochuteného extraktom z kvetu ibišteka**

8 (51) A23L 1/10, A23L 1/48

- (11) **4977**
 (21) 160-2007
 (22) 24.9.2007
 (24) 4.12.2007
 (45) 5.2.2008
 (47) 4.12.2007
 (72) Krištek Milan, Nitra, SK; Sleziaková Juliana, Šahy, SK;
 (73) Krištek Milan, Nitra, SK; Sleziaková Juliana, Šahy, SK;
 (74) Máčajová Mária, Ing., Nitra, SK;
 (54) **Ochutený polotovár na báze múky**

8 (51) A23L 1/221

- (11) **4972**
 (21) 92-2007
 (22) 6.6.2007
 (24) 3.12.2007
 (45) 5.2.2008
 (47) 3.12.2007
 (72) Švajlen Vladimír, Solčany, SK;
 (73) Švajlen Vladimír, Solčany, SK;
 (54) **Zeleninové ochucovadlo pokrmov so zníženým obsahom sodíka**

8 (51) A23L 1/28, A61K 36/06

- (11) **4978**
 (21) 166-2007
 (22) 27.9.2007
 (24) 4.12.2007
 (31) CZ 2007-18536
 (32) 7.2.2007
 (33) CZ
 (45) 5.2.2008
 (47) 4.12.2007
 (72) Svátová Terézia, Praha, CZ;
 (73) Svátová Terézia, Praha, CZ;
 (74) Kajabová Monika, JUDr., Bratislava, SK;
 (54) **Prírodný hubový potravinový doplnok**

8 (51) A23L 1/28, A61K 36/06

- (11) **5003**
 (21) 5078-2007
 (22) 15.11.2007
 (24) 20.12.2007
 (31) CZ 2007-19184 U
 (32) 6.9.2007
 (33) CZ
 (45) 5.2.2008
 (47) 20.12.2007
 (72) Svátová Terézia, Praha, CZ;
 (73) Svátová Terézia, Praha, CZ;
 (74) Kajabová Monika, JUDr., Bratislava, SK;
 (54) **Detský hubový prírodný potravinový doplnok v podobe sirupu**

8 (51) A41D 13/00, F28D 21/00, B62J 33/00
(11) 4990
 (21) 5036-2006
 (22) 20.9.2004
 (24) 19.12.2007
 (31) U0300296
 (32) 5.12.2003
 (33) HU
 (45) 5.2.2008
 (47) 19.12.2007
 (72) Székely Sándor, Mogyoród, HU; Pusztay Gábor, Budapest, HU;
 (73) Székely Sándor, Mogyoród, HU; Pusztay Gábor, Budapest, HU;
 (74) PATENTSERVIS BRATISLAVA a. s., Bratislava, SK;
 (86) PCT/IB2004/051800
 (87) WO2005/055751
(54) Zariadenie na úpravu teploty

8 (51) A47C 9/00, A47C 3/00
(11) 5007
 (21) 133-2007
 (22) 26.7.2007
 (24) 21.12.2007
 (45) 5.2.2008
 (47) 21.12.2007
 (72) Šoka Ondrej, Ing., Nitra, SK;
 (73) Šoka Ondrej, Ing., Nitra, SK;
**(54) Detská lavica s pracovným stolom s nastavi-
 teľnými parametrami**

8 (51) A47G 1/16, F16B 17/00, F16B 45/00
(11) 5008
 (21) 5027-2007
 (22) 19.4.2007
 (24) 21.12.2007
 (45) 5.2.2008
 (47) 21.12.2007
 (72) Turzo Ján, Bratislava, SK;
 (73) Turzo Ján, Bratislava, SK;
(54) Závesný prvok do steny

8 (51) A47G 9/00
(11) 5000
 (21) 180-2007
 (22) 9.11.2007
 (24) 20.12.2007
 (45) 5.2.2008
 (47) 20.12.2007
 (72) Vranský Tomáš, Nitra, SK; Vranský Peter, Nitra, SK;
 (73) VABAL Ing. Pavel Vranský, Nitra, SK;
 (74) Máčajová Mária, Ing., Nitra, SK;
(54) Prikrývka s tepelnoizolačnými vlastnosťami

8 (51) A47G 33/00
(11) 4979
 (21) 168-2007
 (22) 10.10.2007
 (24) 4.12.2007
 (45) 5.2.2008
 (47) 4.12.2007
 (72) Šálek Tibor, Ing., Banská Bystrica, SK;
 (73) Šálek Tibor, Ing., Banská Bystrica, SK;
(54) Ihlanový vianočný stromček

8 (51) A61C 8/00, A61C 13/225
(11) 4982
 (21) 5024-2007
 (22) 12.4.2007
 (24) 4.12.2007
 (31) PUV 2006-18326
 (32) 1.12.2006
 (33) CZ
 (45) 5.2.2008
 (47) 4.12.2007
 (72) Petruželka Jiří, prof. Ing., CSc., Frýdek Místek, CZ; Hrušák Daniel, MUDr., PhD., Plzeň, CZ; So-
 chová Jarmila, Studénka, CZ; Dluhoš Luděk, Dr.
 Ing., Ostrava, CZ;
 (73) Dluhoš Luděk, Dr. Ing., Ostrava, CZ;
 (74) Hojčuš Peter, Ing., Bratislava, SK;
(54) Kovový implantát

8 (51) A61L 9/00, A61L 9/18
(11) 4993
 (21) 85-2007
 (22) 16.5.2007
 (24) 20.12.2007
 (45) 5.2.2008
 (47) 20.12.2007
 (72) Kľučár Ján, Ing., Humenné, SK;
 (73) NEOMED, s. r. o., Humenné, SK;
**(54) Kombinovaný germicídny žiarič so žiarivkami
 umiestnenými v dvoch vrstvách**

8 (51) A61L 15/16
(11) 5009
 (21) 5035-2007
 (22) 29.5.2007
 (24) 21.12.2007
 (31) 20 2006 008 983.7
 (32) 6.6.2006
 (33) DE
 (45) 5.2.2008
 (47) 21.12.2007
 (72) Kibele Ralf, Bruckmühl, DE; Klokkers Karin,
 Feldkirchen-Westerham, DE; Schlüter Hans-Jür-
 gen, Bad Tölz, DE;
 (73) Hexal AG, Holzkirchen, DE;
 (74) ROTT, RŮŽIČKA & GUTTMANN, v. o. s.,
 Bratislava, SK;
(54) Transdermálny terapeutický systém

8 (51) A63C 19/00, A63B 71/04
(11) 4983
 (21) 5028-2007
 (22) 19.4.2007
 (24) 4.12.2007
 (45) 5.2.2008
 (47) 4.12.2007
 (72) Skrip Juraj, Mgr., Snina, SK;
 (73) Skrip Juraj, Mgr., Snina, SK; Balog Miroslav, Ing.,
 Snina, SK; Lukša Michal, Snina, SK;
 (74) Litváková Lenka, Ing., Bratislava, SK;
(54) Herná miestnosť

8 (51) B23K 5/00**(11) 5013**

(21) 219-2006

(22) 20.10.2006

(24) 28.12.2007

(45) 5.2.2008

(47) 28.12.2007

(72) Popovič Jozef, Spišské Vlachy, SK;

(73) Popovič Jozef, Spišské Vlachy, SK;

(54) Elektrická kyslíkovo-vodíková zväračka**8 (51) B29B 17/00, B32B 27/40****(11) 4999**

(21) 178-2007

(22) 30.10.2007

(24) 20.12.2007

(45) 5.2.2008

(47) 20.12.2007

(72) Višňovský Ivan, Ing., Žilina, SK; Janega Pavel, Ing., Hradište, SK; Fegyves Radoslav, Ing., Krupina, SK; Kružliak Marian, Ing., Zvolen, SK;

(73) KRASPLAST, s. r. o., Terchová, SK;

(74) Bačík Kvetoslav, Ing., Nová Dubnica, SK;

(54) Lahčená izolačná platňa alebo panel**8 (51) B60R 13/00****(11) 4992**

(21) 65-2007

(22) 13.4.2007

(24) 19.12.2007

(45) 5.2.2008

(47) 19.12.2007

(72) Lakatoš Ján, Ing., Trebišov, SK;

(73) Lakatoš Ján, Ing., Trebišov, SK;

(54) Tabuľka s evidenčným číslom motorového a prípojného vozidla**8 (51) B62M 3/00****(11) 5004**

(21) 5079-2007

(22) 19.11.2007

(24) 20.12.2007

(45) 5.2.2008

(47) 20.12.2007

(72) Turanský Jozef, Ing., Bratislava, SK;

(73) Turanský Jozef, Ing., Bratislava, SK;

(54) Pedálová kľuka bicykla s nábojom hnacieho ozubeného kolesa**8 (51) B65F 1/02, E04F 17/00****(11) 4989**

(21) 5034-2006

(22) 12.5.2006

(24) 19.12.2007

(45) 5.2.2008

(47) 19.12.2007

(72) Herman Juraj, Čechynce, SK;

(73) Herman Juraj, Čechynce, SK;

(74) Šujanová Mária, Ing., Bratislava, SK;

(54) Kapsa na zachytávanie odpadu**8 (51) C02F 3/00****(11) 4985**

(21) 199-2007

(22) 19.11.2007

(24) 12.12.2007

(45) 5.2.2008

(47) 12.12.2007

(72) Pijak Pavol, Ing., Praha, CZ;

(73) Pijak Pavol, Ing., Praha, CZ;

(74) Labudík Miroslav, Ing., Kysucké Nové Mesto, SK;

(54) Zariadenie na biologické čistenie odpadových vôd**8 (51) C03B 25/00****(11) 4981**

(21) 175-2007

(22) 25.10.2007

(24) 4.12.2007

(45) 5.2.2008

(47) 4.12.2007

(72) Vavro Roman, Boleráz, SK;

(73) Vavro Roman, Boleráz, SK;

(74) Beleščák Ladislav, Ing., Priešťany, SK;

(54) Chladiaci blok pece, najmä na výrobu skelných vlákien**8 (51) C09D 5/18****(11) 4984**

(21) 181-2007

(22) 12.11.2007

(24) 12.12.2007

(45) 5.2.2008

(47) 12.12.2007

(72) Štepita Rastislav, Ing., Košice, SK;

(73) Štepita Rastislav, Ing., Košice, SK;

(54) Protipožiarny vypeňovací náter**8 (51) C12G 3/00****(11) 4973**

(21) 101-2007

(22) 20.6.2007

(24) 4.12.2007

(45) 5.2.2008

(47) 4.12.2007

(72) Galambiovský Igor, Ing., Nitra, SK;

(73) TRINOM, a. s., Nitra, SK;

(74) Máčajová Mária, Ing., Nitra, SK;

(54) Miešaný alkoholický nápoj**8 (51) E01C 7/00****(11) 4970**

(21) 80-2007

(22) 9.5.2007

(24) 3.12.2007

(31) PUV 2006-17826

(32) 12.5.2006

(33) CZ

(45) 5.2.2008

(47) 3.12.2007

(72) Blažek Ladislav, RNDr., CSc., Praha, CZ; Žalman Lubomír, Ing., Praha, CZ;

(73) Blažek Ladislav, RNDr., CSc., Praha, CZ; Žalman Lubomír, Ing., Praha, CZ;

(74) Kubínyi Peter, Bc., Trenčín, SK;

(54) Stavebná, najmä vozovková zmes

8 (51) E01F 9/011**(11) 4974**

(21) 102-2007

(22) 22.6.2007

(24) 4.12.2007

(45) 5.2.2008

(47) 4.12.2007

(72) Králik Ján, Bystrá, SK; Králik Jozef, Brezno, SK;
Králik Ján, Ing. arch., Brezno, SK;(73) Králik Ján, Bystrá, SK; Králik Jozef, Brezno, SK;
Králik Ján, Ing. arch., Brezno, SK;**(54) Cestný smerový stĺpik****8 (51) E04B 1/62, E04C 1/00****(11) 4998**

(21) 177-2007

(22) 29.10.2007

(24) 20.12.2007

(45) 5.2.2008

(47) 20.12.2007

(72) Dajča Dušan, Prešov, SK;

(73) Dajča Dušan, Prešov, SK;

(54) Vákuovo-izolačný panel**8 (51) E04D 3/24****(11) 4975**

(21) 148-2007

(22) 24.8.2007

(24) 4.12.2007

(45) 5.2.2008

(47) 4.12.2007

(72) Králik Ján, Bystrá, SK; Králik Jozef, Brezno, SK;
Králik Ján, Ing. arch., Brezno, SK;(73) Králik Ján, Bystrá, SK; Králik Jozef, Brezno, SK;
Králik Ján, Ing. arch., Brezno, SK;**(54) Bobrovka z plastu****8 (51) E06B 9/28****(11) 4996**

(21) 162-2007

(22) 24.9.2007

(24) 20.12.2007

(31) PUV 2007-18793

(32) 11.5.2007

(33) CZ

(45) 5.2.2008

(47) 20.12.2007

(72) Chrudina Lubomír, Bohuňovice, CZ;

(73) Chrudina Lubomír, Bohuňovice, CZ;

(74) Labudík Miroslav, Ing., Kysucké Nové Mesto, SK;

**(54) Upevnenie navíjača ovládacích prvkov žalúzií
v hornom nosnom profile****8 (51) E06B 9/28****(11) 4995**

(21) 161-2007

(22) 24.9.2007

(24) 20.12.2007

(31) PUV 2007-18762

(32) 26.4.2007

(33) CZ

(45) 5.2.2008

(47) 20.12.2007

(72) Chrudina Lubomír, Bohuňovice, CZ;

(73) Chrudina Lubomír, Bohuňovice, CZ;

(74) Labudík Miroslav, Ing., Kysucké Nové Mesto, SK;

**(54) Upevnenie navíjača ovládacích prvkov žalúzií
v hornom nosnom profile****8 (51) F03B 3/00****(11) 4986**

(21) 5075-2007

(22) 2.11.2007

(24) 12.12.2007

(31) CZ2007-19269 U

(32) 11.10.2007

(33) CZ

(45) 5.2.2008

(47) 12.12.2007

(72) Sedláček Vlastimil, Louny, CZ;

(73) Sedláček Vlastimil, Louny, CZ;

(74) Dolanská Elena, RNDr., Bratislava, SK;

(54) Medzerníkový kruh**8 (51) F17D 3/00****(11) 5012**

(21) 310-2002

(22) 23.10.2002

(24) 21.12.2007

(45) 5.2.2008

(47) 21.12.2007

(72) Nemeč Milan, Ing., Nové nad Váhom, SK; Ondráš
Milan, Bratislava, SK;(73) AJ GAZ, s. r. o., Bratislava, SK; PREMATALAK,
a. s., Stará Turá, SK;

(74) Beleščák Ladislav, Ing., Priešťany, SK;

**(54) Tester, najmä na plynové zariadenia a inštalá-
cie****8 (51) F21V 33/00****(11) 5011**

(21) 5080-2007

(22) 21.11.2007

(24) 21.12.2007

(45) 5.2.2008

(47) 21.12.2007

(72) Horváth Imrich, Čaňa, SK;

(73) S PoweR export - import, s. r. o., Bratislava, SK;

(74) Kováčik Štefan, Ing., Bratislava, SK;

(54) Svetelný obkladový alebo pokrývací prvok**8 (51) F23B 60/02****(11) 5006**

(21) 70-2007

(22) 20.4.2007

(24) 21.12.2007

(45) 5.2.2008

(47) 21.12.2007

(72) Cankař Jaroslav, Bělá pod Bezdězem, CZ;

(73) Cankař Jaroslav, Bělá pod Bezdězem, CZ;

(74) Beleščák Ladislav, Ing., Priešťany, SK;

**(54) Kúrenisko splynovacieho teplovodného kotla
na kombinované palivá**

8 (51) G02B 17/00**(11) 4988**

(21) 231-2006

(22) 20.11.2006

(24) 19.12.2007

(45) 5.2.2008

(47) 19.12.2007

(72) Turek Ivan, doc. RNDr., CSc., Žilina, SK; Tarján-nyí Norbert, Ing., PhD., Žilina, SK; Dúbravka Miroslav, Ing., Považská Bystrica, SK;

(73) Žilinská univerzita v Žiline, Žilina, SK;

(54) Systavy dioptrických prvkov z fotorefraktívneho materiálu**8 (51) G06K 19/067, G07F 7/08****(11) 5002**

(21) 5074-2007

(22) 31.10.2007

(24) 20.12.2007

(45) 5.2.2008

(47) 20.12.2007

(72) Ohrablo Michal, Láb, SK;

(73) ANASOFT APR, spol. s r. o., Bratislava, SK;

(74) Porubčan Róbert, Ing., Ivanka pri Dunaji, SK;

**(54) Zapojenie na elektronické podpisovanie a no-
sič privátneho kľúča****8 (51) G06K 19/067, G07F 7/08****(11) 5001**

(21) 5073-2007

(22) 31.10.2007

(24) 20.12.2007

(45) 5.2.2008

(47) 20.12.2007

(72) Ohrablo Michal, Láb, SK;

(73) ANASOFT APR, spol. s r. o., Bratislava, SK;

(74) Porubčan Róbert, Ing., Ivanka pri Dunaji, SK;

**(54) Zapojenie na priradenie osoby k certifikátu
elektronického podpisu a certifikát****8 (51) G07B 15/02, H04Q 7/38****(11) 4997**

(21) 174-2007

(22) 24.10.2007

(24) 20.12.2007

(45) 5.2.2008

(47) 20.12.2007

(72) Jankovič Roman, Bratislava, SK;

(73) Jankovič Roman, Bratislava, SK;

(74) Brichtová Tatiana, JUDr., Bratislava, SK;

**(54) Systémové zariadenie online elektronického SMS
parkovania****8 (51) G07C 13/00****(11) 4987**

(21) 48-2005

(22) 1.3.2005

(24) 19.12.2007

(45) 5.2.2008

(47) 19.12.2007

(72) Herceg Martin, Piešťany, SK; Masár Peter, Kálnica, SK;

(73) Herceg Martin, Piešťany, SK; Masár Peter, Kálnica, SK;

(74) Beleščák Ladislav, Ing., Priešťany, SK;

**(54) Systém na identifikáciu prítomných a sčítanie
hlasov účastníkov zhromaždenia****8 (51) G09F 1/00****(11) 5010**

(21) 173-2007

(22) 22.10.2007

(24) 21.12.2007

(45) 5.2.2008

(47) 21.12.2007

(72) Ježík Martin, Mgr., Trenčín, SK;

(73) ProWeb, s. r. o., Trenčín, SK;

(74) Bačík Kvetoslav, Ing., Nová Dubnica, SK;

(54) Leták**8 (51) G21D 1/00, F16K 17/00, E06B 5/10****(11) 4980**

(21) 172-2007

(22) 19.10.2007

(24) 4.12.2007

(45) 5.2.2008

(47) 4.12.2007

(72) Novodomský Milan, Ing., Tlmače, SK; Prandor-
fy Milan, Ing., Nová Baňa, SK; Kabina Gabriel,
Hronský Beňadik, SK;

(73) VÚEZ, a. s., Levice, SK;

(54) Tesniaci vyrovnávací ventil**8 (51) H01H 43/00****(11) 4991**

(21) 53-2007

(22) 19.3.2007

(24) 19.12.2007

(45) 5.2.2008

(47) 19.12.2007

(72) Krajňák Ján, Ing., Jakubany, SK;

(73) Krajňák Ján, Ing., Jakubany, SK;

(54) Časový spínač**8 (51) H01R 27/00****(11) 4971**

(21) 81-2007

(22) 9.5.2007

(24) 3.12.2007

(45) 5.2.2008

(47) 3.12.2007

(72) Keľko Ladislav, Levice, SK;

(73) Keľko Ladislav, Levice, SK;

(54) Prenosný vidlicový istený adaptér**8 (51) H01R 39/00****(11) 5005**

(21) 5081-2007

(22) 21.11.2007

(24) 20.12.2007

(45) 5.2.2008

(47) 20.12.2007

(72) Kain Gottfried, Bad Goisern, AT; Bachauer Ger-
hard, Bad Ischl, AT;

(73) Hoffmann & Co. Elektrokohle AG, Steeg, AT;

(74) Čechvalová Dagmar, Bratislava, SK;

(54) Uhlíková kefka s napájacím káblom

8 (51) H02K 19/16, H02K 19/00**(11) 4976**

(21) 151-2007

(22) 2.8.2007

(24) 4.12.2007

(45) 5.2.2008

(47) 4.12.2007

(67) 104-2007

(72) Žilinčfk Zdenko, Vrútky, SK;

(73) Žilinčfk Zdenko, Vrútky, SK;

(54) Prenosný synchronný generátor s vlastným pohonom

(51)	(11)	(51)	(11)	(51)	(11)	(51)	(11)
A22C 15/00	4969	A61L 9/00	4993	E01C 7/00	4970	G06K 19/067	5002
A23L 1/076	4994	A61L 15/16	5009	E01F 9/011	4974	G07B 15/02	4997
A23L 1/10	4977	B23K 5/00	5013	E04B 1/62	4998	G07C 13/00	4987
A23L 1/221	4972	A63C 19/00	4983	E04D 3/24	4975	G09F 1/00	5010
A23L 1/28	5003	B29B 17/00	4999	E06B 9/28	4995	G21D 1/00	4980
A23L 1/28	4978	B60R 13/00	4992	E06B 9/28	4996	H01H 43/00	4991
A41D 13/00	4990	B62M 3/00	5004	F03B 3/00	4986	H01R 27/00	4971
A47C 9/00	5007	B65F 1/02	4989	F17D 3/00	5012	H01R 39/00	5005
A47G 1/16	5008	C02F 3/00	4985	F21V 33/00	5011	H02K 19/16	4976
A47G 9/00	5000	C03B 25/00	4981	F23B 60/02	5006		
A47G 33/00	4979	C09D 5/18	4984	G02B 17/00	4988		
A61C 8/00	4982	C12G 3/00	4973	G06K 19/067	5001		

MK1K**Zaniknuté úžitkové vzory uplynutím doby platnosti**

(11)	Dátum zániku	(11)	Dátum zániku	(11)	Dátum zániku	(11)	Dátum zániku
1798	29.12.2007	2879	07.06.2007	3623	21.05.2007	3679	20.06.2007
2001	22.12.2007	2880	07.06.2007	3628	16.06.2007	3684	23.06.2007
2656	12.05.2007	2881	07.06.2007	3629	25.06.2007	3693	27.05.2007
2664	09.05.2007	2882	07.06.2007	3630	09.05.2007	3700	20.06.2007
2670	10.05.2007	3194	19.05.2007	3634	18.06.2007	3729	27.05.2007
2709	10.05.2007	3587	09.05.2007	3635	19.06.2007	3750	02.06.2007
2735	29.06.2007	3611	02.05.2007	3660	21.05.2007	3861	23.05.2007
2743	16.05.2007	3612	23.05.2007	3661	27.05.2007	4000	12.05.2007
2747	19.06.2007	3613	02.06.2007	3668	09.06.2007	4506	16.06.2007
2813	06.06.2007	3614	10.06.2007	3669	19.06.2007	4517	12.06.2007
2842	09.05.2007	3615	10.06.2007	3671	26.06.2007		

ND1K**Predĺženie platnosti úžitkových vzorov**

(11)	(51)	(11)	(51)	(11)	(51)	(11)	(51)
2868	A41D 13/00	3309	E01C 9/00	3792	B21D 19/00	3906	E04C 2/26
2935	G08C 19/00	3702	F25C 3/00	3837	A01P 21/00	3925	A23K 1/00
3079	B42D 15/10	3779	E01F 15/02	3854	C10L 5/00	3926	A23K 1/00
3270	E01F 7/00	3780	E01F 15/02	3881	E05B 63/00	3955	G09F 1/00

8 (51) A01P 21/00**(11) 3837**

(21) 330-2003

(22) 22.12.2003

(73) Teren Ján, Ing., CSc., Bratislava, SK;

(54) Stimulačný a výživový aditív**8 (51) B21D 19/00****(11) 3792**

(21) 308-2003

(22) 3.12.2003

(73) OBAL - SERVIS, a. s., Košice, Košice, SK;

(54) Zariadenie na výrobu vnútorných prírub uholníkoveho prierezu, najmä na balenie zvitkov plechu**8 (51) A23K 1/00, A23K 1/16, A23K 1/18****(11) 3926**

(21) 294-2003

(22) 25.11.2003

(73) Macho Vendelín, prof. Ing., DrSc., Partizánske, SK; Fabíni Miroslav, Ing., CSc., Bojnice, SK; Rusina Miroslav, Ing., Bojnice, SK;

(54) Fortifikované krmivo**8 (51) B42D 15/10****(11) 3079**

(21) 236-2001

(22) 18.7.2001

(73) Veřejná informační služba, spol. s r. o., Plzeň, CZ;

(54) Karta na identifikáciu osôb a predmetov**8 (51) A23K 1/00, A23K 1/16, A23K 1/18****(11) 3925**

(21) 293-2003

(22) 25.11.2003

(73) Macho Vendelín, prof. Ing., DrSc., Partizánske, SK; Fabíni Miroslav, Ing., CSc., Bojnice, SK; Rusina Miroslav, Ing., Bojnice, SK;

(54) Multikomponentný koncentrát krmiva**8 (51) C10L 5/00, C10L 5/40****(11) 3854**

(21) 8-2004

(22) 16.1.2004

(73) QUAIL spol. s r. o., České Budějovice, CZ;

(54) Alternatívne palivo na báze odpadových materiálov**8 (51) A41D 13/00, A41D 29/00****(11) 2868**

(21) 6-2001

(22) 8.1.2001

(73) Zekon, a. s., Michalovce, SK;

(54) Bojový odev**8 (51) E01C 9/00****(11) 3309**

(21) 172-2001

(22) 1.6.2001

(73) Eisenreich Jan, Plzeň, CZ;

(54) Úrovňové zakrytie koľají

8 (51) E01F 7/00
(11) 3270
 (21) 400-2000
 (22) 27.12.2000
 (73) VÚSAPL, a. s., Nitra, SK;
(54) Protisnehová zábrana na báze recyklovaných plastov

8 (51) E01F 15/02, E01F 9/011, E01F 9/04
(11) 3779
 (21) 275-2003
 (22) 3.11.2003
 (73) ETOP TRADING, a. s., Púchov, SK;
(54) Teleso dopravného značenia

8 (51) E01F 15/02
(11) 3780
 (21) 276-2003
 (22) 5.11.2003
 (73) ETOP TRADING, a. s., Púchov, SK;
(54) Vodiaci prah

8 (51) E04C 2/26, E04C 2/32, E04B 1/62
(11) 3906
 (21) 100-2004
 (22) 7.4.2004
 (73) Kimerling Stanislav, Ing., Bratislava, SK;
(54) Stavebné stenové panely

8 (51) E05B 63/00
(11) 3881
 (21) 9-2004
 (22) 23.1.2004
 (73) HOBES, spol. s r. o., Horní Benešov, CZ;
(54) Orech dverového zámku

8 (51) F25C 3/00
(11) 3702
 (21) 389-2000
 (22) 18.12.2000
 (73) MASTRA, spol. s r.o., Matúškovo, SK;
(54) Dvojokruhová zostava na nepriame chladenie ľadovej plochy, najmä zimných štadiónov

8 (51) G08C 19/00, H04B 7/00
(11) 2935
 (21) 366-2000
 (22) 4.12.2000
 (73) Valenta Ivo, Monte Carlo, MC;
(54) Systém zberu a centrálnej evidencie informácií o činnosti hracích automatov

8 (51) G09F 1/00, G09F 3/08, A47F 7/14, A47F 3/00
(11) 3955
 (21) 1-2004
 (22) 2.1.2004
 (73) Neubert Robert, Vráž u Berouna, CZ;
(54) Stojan na tlačové materiály

(51)	(11)	(51)	(11)	(51)	(11)	(51)	(11)
A01P 21/00	3837	B21D 19/00	3792	E01F 7/00	3270	E05B 63/00	3881
A23K 1/00	3925	B42D 15/10	3079	E01F 15/02	3780	F25C 3/00	3702
A23K 1/00	3926	C10L 5/00	3854	E01F 15/02	3779	G08C 19/00	2935
A41D 13/00	2868	E01C 9/00	3309	E04C 2/26	3906	G09F 1/00	3955

PC1K

Prevody a prechody práv

(11) 3123
 (21) 240-2000
 (73) Heraklith GmbH, Fürnitz, AT;
 Predchádzajúci majiteľ:
 Heraklith AG, Ferndorf, AT;
 Dátum uzavretia zmluvy: 8.10.2007
 Dátum zápisu do registra: 5.12.2007

TC1K**Zmeny mien**

(11) **3276**
 (21) 87-2002
 (73) Continental Matador Rubber, s. r. o., Púchov, SK;
 Dátum zápisu do registra: 18.12.2007

(11) **4718**
 (21) 11-2007
 (73) Continental Matador Rubber, s. r. o., Púchov, SK;
 Dátum zápisu do registra: 18.12.2007

(11) **3277**
 (21) 88-2002
 (73) Continental Matador Rubber, s. r. o., Púchov, SK;
 Dátum zápisu do registra: 18.12.2007

(11) **4722**
 (21) 12-2007
 (73) Continental Matador Rubber, s. r. o., Púchov, SK;
 Dátum zápisu do registra: 18.12.2007

TH1K**Opravy chýb alebo zmeny všeobecne**

8 (51) B29D 30/38, B29C 47/02

(11) **4935**
 (21) 142-2007
 (22) 15.2.2006
 (24) 15.11.2007
 (31) PP 5013-2005
 (32) 18.2.2005
 (33) SK
 (45) 7.1.2008
 (47) 15.11.2007
 (72) Mihálik Peter, Považská Bystrica, SK; Šuriová Viera, Púchov, SK; Ondáš Miroslav, Púchov, SK;
 (73) Matador Rubber, s.r.o., Púchov, SK;
 (74) Majlingová Marta, Ing., Bratislava, SK;
 (86) PCT/SK2006/000004
 (87) WO2006/088436
(54) Zariadenie na prípravu pogumovaného textilného kordu vhodného na použitie ako vinutého prekryvacieho nárazníka
 Vestník č. 1/2008 - FG1K, str. 57

ČASŤ

DIZAJNY

Číselné INID - kódy na označovanie bibliografických údajov (Štandard WIPO ST. 80)

(11)	Číslo zapísaného dizajnu	(51)	Medzinárodné triedenie dizajnov
(15)	Dátum zápisu/predĺženia platnosti	(54)	Názov dizajnu
(18)	Predpokladaný dátum uplynutia platnosti zápisu/predĺženia platnosti	(55)	Vyobrazenie dizajnu/vyobrazenie dizajnu po čiastočnom výmaze
(21)	Číslo prihlášky	(58)	Dátum záznamu v registri, napr. zmeny mena, zániku, výmazu a pod.
(22)	Dátum podania prihlášky	(62)	Číslo pôvodnej prihlášky v prípade vylúčenej prihlášky
(24)	Dátum nadobudnutia účinkov zapísaného dizajnu	(72)	Meno pôvodcu (-ov)
(28)	Počet dizajnov	(73)	Meno (názov) a adresa majiteľa (-ov)
(31)	Číslo prioritnej prihlášky	(74)	Meno (názov) a adresa zástupcu (-ov)
(32)	Dátum podania prioritnej prihlášky	(78)	Meno (názov) a adresa nového majiteľa (-ov) po prevode alebo prechode
(33)	Krajina alebo regionálna organizácia priority		
(45)	Dátum sprístupnenia zapísaného dizajnu		
(46)	Dátum uplynutia odkladu zverejnenia		

Poznámka:

Číslo uvádzané pred kódom (51) znamená verziu Medzinárodného triedenia dizajnov.

Kódy na označovanie záhlaví oznámení publikovaných vo Vestníku ÚPV SR (Štandard WIPO ST. 17)

FG4Q	Zapísané dizajny Zapísané dizajny s odloženým zverejnením Zverejnené zapísané dizajny po uplynutí doby odkladu zverejnenia
MA4Q	Zaniknuté zapísané dizajny vzdáním sa
MC4Q	Vymazané zapísané dizajny
MG4Q	Čiastočne vymazané zapísané dizajny
MK4Q	Zaniknuté zapísané dizajny uplynutím doby platnosti
ND4Q	Predĺženie platnosti zapísaných dizajnov
PC4Q	Prevody a prechody práv
PD4Q	Zmeny dispozičných práv na zapísané dizajny (zálohy)
PD4Q	Zmeny dispozičných práv na zapísané dizajny (ukončenie zálohov)
QB4Q	Licenčné zmluvy registrované
QC4Q	Ukončenie platnosti licenčných zmlúv
TA4Q	Doplnenie pôvodcu (-ov)
TB4Q	Opravy mien
TC4Q	Zmeny mien
TD4Q	Opravy adries
TE4Q	Zmeny adries
TF4Q	Opravy dátumov
TG4Q	Opravy zatriedenia podľa Medzinárodného triedenia dizajnov
TH4Q	Opravy chýb alebo zmeny všeobecne
TK4Q	Opravy tlačových chýb vo Vestníku ÚPV SR

FG4Q

Zapísané dizajny

(11) (51)

27406 06/01.12
 27407 07/06.01
 27408 09/03.06

8 (51) 06/01.12**(11) 27406**

(15) 12.12.2007

(18) 8.2.2012

(21) 6-2007

(22) 8.2.2007

(24) 12.12.2007

(72) Kobelár Roman, Ing., Piešťany, SK; Šilhavík Milan, Ing., Komárno, SK;

(73) Chirana - Dental, s.r.o., Piešťany, SK;

(54) Stomatologické kreslo Diplomat DM20

Určenie výrobku:

Stomatologické kreslo Diplomat DM20 podľa dizajnu je určené na podopretie a polohovanie pacienta pri stomatologickom ošetrovaní v sediacej alebo ležiacej polohe.

(28) 1

(55)



1.1



1.2



1.3

8 (51) 07/06.01**(11) 27407**

(15) 12.12.2007

(18) 16.8.2012

(21) 42-2007

(22) 16.8.2007

(24) 12.12.2007

(72) Bu Martin, Bc., Bratislava, SK;

(73) Bu Martin, Bc., Bratislava, SK;

(54) Žabky - soľnička a korenička

Určenie výrobku:

Soľnička a korenička „žabka“ je úžitkový keramický (alebo porcelánový) predmet dennej spotreby určený do domácností, reštaurácií, či pre iné účely spojené so stolovaním v interiéri alebo exteriéri.

(28) 1

(55)



1.1



1.2

8 (51) 09/03.06

(11) 27408

(15) 12.12.2007

(18) 6.7.2012

(21) 5039-2007

(22) 6.7.2007

(24) 12.12.2007

(72) Harvánková Hedviga, Mgr. Art., Bratislava, SK;

(73) 3H-CREATIVE STUDIO, spol. s r.o., Bratislava, SK;

(74) Juran Svetozár, JUDr., Bratislava, SK;

(54) **Obal na výrobky zo skla**

Určenie výrobku:

Výrobok v ktorom je dizajn stelesnený, je obal na výrobky zo skla, ktorý ich chráni pred poškodením a zároveň pôsobí ako balenie vysokej estetickej hodnoty.

(28) 1

(55)



1.1



1.2

(51) (11)

06/01.12 27406

07/06.01 27407

09/03.06 27408

FG4Q**Zapísané dizajny s odloženým zverejnením**

(11) (51)
27409 12/13.01

8 (51) 12/13.01**(11) 27409**

(15) 12.12.2007

(18) 12.7.2012

(21) 37-2007

(22) 12.7.2007

(24) 12.12.2007

(46) 12.1.2010

(72) Szentpéteri Mario, Banská Bystrica, SK;

(73) WAY INDUSTRY, a. s., Krupina, SK;

(74) Regina Ivan, Ing., Košice, SK;

(54) Šmykom riadený nakladač

Určenie výrobku:

Šmykom riadený nakladač je pracovný stroj na kolesovom podvozku riadený zmenou rýchlosti preklzovaním kolies a/alebo zmenou smeru otáčania kolies.

(51) (11)
12/13.01 27409

FG4Q**Zverejnené zapísané dizajny po uplynutí doby odkladu zverejnenia**

(11) (51)
27205 01/01.01

8 (51) 01/01.01**(11) 27205**

(21) 72-2005

(45) 6.4.2006

(73) Bradovka Ľudovít, Košice, SK;

(54) White-brown bread, bielo-tmavý chlieb

Určenie výrobku:

Výrobkom je pekársky výrobok - chlieb, vyrobený z bieleho a tmavého cesta.

(28) 2

Oznámenie o zápise dizajnu do registra vo vestníku ÚPV SR č. 4/2006.

(55)



1.1



2.1

(51) (11)
01/01.01 27205

MK4Q Zaniknuté zapísané dizajny uplynutím doby platnosti

(11)	Dátum zániku	(11)	Dátum zániku	(11)	Dátum zániku	(11)	Dátum zániku
24212	17.12.2007	25441	26.05.2007	25683	20.06.2007	26590	24.05.2007
24446	22.12.2007	25442	26.05.2007	26576	17.05.2007	26603	13.05.2007
24544	30.12.2007	25455	09.06.2007	26577	17.05.2007	26608	14.05.2007
25379	09.05.2007	25458	23.06.2007	26578	17.05.2007	26630	20.05.2007
25380	13.05.2007	25480	11.06.2007	26580	31.05.2007	26671	23.05.2007
25427	27.06.2007	25482	11.06.2007	26582	05.06.2007	26685	12.06.2007
25436	14.05.2007	25483	25.06.2007	26583	11.06.2007	26711	30.05.2007

ND4Q Predĺženie platnosti zapísaných dizajnov

(11)	(51)	(11)	(51)
25590	12/15.03	26741	05/05.07
26705	21/02.17	26755	09/07.00
26724	09/01.01		
7 (51) 05/05.07		(73) Meggle AG, Wasserburg, DE;	
(11) 26741		(54) Vrchnák na šľahačkový sprej	
(15) 16.10.2003		Určenie výrobku:	
(18) 28.11.2012		Výrobok, v ktorom bude dizajn stelesnený alebo	
(21) 258-2002		na ktorom bude aplikovaný, je určený ako vrch-	
(22) 28.11.2002		nák na šľahačkový sprej.	
(73) TOD'S S.p.A., Sant' Elpidio A Mare (Ascoli Pice-			
no), IT;			
(54) Textilný vzor		7 (51) 12/15.03	
Určenie výrobku:		(11) 25590	
Textilný vzor je určený na potlač na látky.		(15) 27.8.1998	
		(18) 12.11.2012	
		(21) 290-97	
		(22) 12.11.1997	
		(73) ETOP, s.r.o., Púchov, SK;	
		(54) Gumokovové koleso	
7 (51) 09/01.01		7 (51) 21/02.17	
(11) 26724		(11) 26705	
(15) 24.9.2003		(15) 14.8.2003	
(18) 14.11.2012		(18) 25.2.2013	
(21) 253-2002		(21) 30-2003	
(22) 14.11.2002		(22) 25.2.2003	
(73) OLD HEROLD, s.r.o., Trenčín, SK;		(73) Jaroš Vladimír, Mgr., Praha - Kbely, CZ; Kubálek	
(54) Fľaša sklenená FRUCON		Ladislav, doc. PhDr., CSc., Praha - Stodůlky, CZ;	
Určenie výrobku:		(54) Prekážky na prekážkové cvičisko	
Výrobok, v ktorom je dizajn stelesnený, je skle-		Určenie výrobku:	
nená fľaša určená na plnenie liehovín a destilátov.		Výrobkom je 22 dizajnov prekážok na prekážko-	
		vé cvičisko na výcvik príslušníkov armády, polí-	
		cie, hasičov, záchranárov a podobných zložiek.	
(51)	(11)		
05/05.07	26741		
09/01.01	26724		
09/07.00	26755		
12/15.03	25590		
21/02.17	26705		

QC4Q**Ukončenie platnosti licenčných zmlúv**

- (11) **26339**
(21) 29-2001
(73) BLIZNIAK Peter, Ing., Košťany nad Turcom, SK;
Držiteľ licencie:
TURČAN DELTA, s. r. o., Košťany nad Turcom, SK;
Dátum ukončenia platnosti licenčnej zmluvy:
31.5.2006
(58) 2.6.2004
-

TC4Q**Zmeny mien**

- (11) **25231**
(21) 201-96
(73) Continental Matador Rubber, s. r. o., Púchov, SK;
(58) 17.12.2007
-

- (11) **25233**
(21) 203-96
(73) Continental Matador Rubber, s. r. o., Púchov, SK;
(58) 17.12.2007
-

- (11) **25234**
(21) 204-96
(73) Continental Matador Rubber, s. r. o., Púchov, SK;
(58) 17.12.2007
-

- (11) **25466**
(21) 265-97
(73) Continental Matador Rubber, s. r. o., Púchov, SK;
(58) 17.12.2007
-

- (11) **25467**
(21) 266-97
(73) Continental Matador Rubber, s. r. o., Púchov, SK;
(58) 17.12.2007
-

- (11) **25469**
(21) 268-97
(73) Continental Matador Rubber, s. r. o., Púchov, SK;
(58) 17.12.2007
-

- (11) **25470**
(21) 269-97
(73) Continental Matador Rubber, s. r. o., Púchov, SK;
(58) 17.12.2007
-

- (11) **25636**
(21) 51-98
(73) Continental Matador Rubber, s. r. o., Púchov, SK;
(58) 17.12.2007
-

- (11) **26025**
(21) 217-99
(73) Continental Matador Rubber, s. r. o., Púchov, SK;
(58) 17.12.2007
-

- (11) **26026**
(21) 218-99
(73) Continental Matador Rubber, s. r. o., Púchov, SK;
(58) 17.12.2007
-

- (11) **26027**
(21) 219-99
(73) Continental Matador Rubber, s. r. o., Púchov, SK;
(58) 17.12.2007
-

- (11) **26141**
(21) 81-2000
(73) Continental Matador Rubber, s. r. o., Púchov, SK;
(58) 17.12.2007
-

- (11) **26172**
(21) 139-2000
(73) Continental Matador Rubber, s. r. o., Púchov, SK;
(58) 17.12.2007
-

- (11) **26194**
(21) 146-2000
(73) Continental Matador Rubber, s. r. o., Púchov, SK;
(58) 17.12.2007
-

(11) 26440

(21) 175-2001

(73) Continental Matador Rubber, s. r. o., Púchov, SK;

(58) 18.12.2007

(11) 26441

(21) 176-2001

(73) Continental Matador Rubber, s. r. o., Púchov, SK;

(58) 17.12.2007

(11) 26442

(21) 177-2001

(73) Continental Matador Rubber, s. r. o., Púchov, SK;

(58) 17.12.2007

(11) 26443

(21) 178-2001

(73) Continental Matador Rubber, s. r. o., Púchov, SK;

(58) 17.12.2007

(11) 26519

(21) 29-2002

(73) Continental Matador Rubber, s. r. o., Púchov, SK;

(58) 17.12.2007

(11) 26631

(21) 208-2002

(73) Continental Matador Rubber, s. r. o., Púchov, SK;

(58) 17.12.2007

(11) 26642

(21) 209-2002

(73) Continental Matador Rubber, s. r. o., Púchov, SK;

(58) 17.12.2007

(11) 26906

(21) 226-2003

(73) Continental Matador Rubber, s. r. o., Púchov, SK;

(58) 17.12.2007

(11) 27136

(21) 40-2005

(73) Continental Matador Rubber, s. r. o., Púchov, SK;

(58) 17.12.2007

(11) 27276

(21) 7-2006

(73) Continental Matador Rubber, s. r. o., Púchov, SK;

(58) 17.12.2007

ČASŤ

OCHRANNÉ ZNÁMKY

Číselné kódy na označovanie bibliografických údajov (Štandard WIPO ST.60)

- (111) Číslo zápisu
(141) Dátum zániku
(151) Dátum zápisu
(156) Dátum obnovy
(180) Predpokladaný dátum uplynutia platnosti zápisu/obnovy
(210) Číslo prihlášky
(220) Dátum podania prihlášky
(310) Číslo prioritnej prihlášky
(320) Dátum podania prioritnej prihlášky
(330) Krajina alebo regionálna organizácia priority
(340) Zoznam tovarov a služieb, na ktoré sa vzťahuje čiastočná priorita
(350) Dátum práva z prihlášky, z ktorej sa uplatňuje seniorita
(360) Zoznam tovarov a služieb, na ktoré sa vzťahuje čiastočná seniorita
(442) Dátum zverejnenia prihlášky po prieskume
(450) Dátum oznámenia o zápise ochrannej známky
(510) Zoznam tovarov a/alebo služieb, ak neboli zatriedené/bez použitia triedenia
(511) Medzinárodné triedenie tovarov a/alebo služieb, a/alebo zoznam zatriedených tovarov a/alebo služieb
(540) Reprodukcia známky
(551) Údaje o kolektívnej známke
(554) Trojrozmerná známka
(580) Dátum zápisu akejkoľvek transakcie v súvislosti s prihláškou alebo zápisom ochrannej známky do registra, napr. zmena majiteľa, zmena mena alebo adresy, zrieknutie sa známky atď. (účinnosť)
(591) Údaje o uplatňovaných farbách
(641) Číslo, dátum podania, dátum seniority prihlášky ochrannej známky spoločenstva, premenou ktorej vznikla prihláška národnej ochrannej známky
(646) Číslo, dátum podania, dátum seniority ochrannej známky spoločenstva, premenou ktorej vznikla prihláška národnej ochrannej známky
(731) Meno a adresa prihlasovateľa (-ov)
(732) Meno a adresa majiteľa (-ov)
(740) Meno a adresa zástupcu (-ov)
(770) Meno a adresa predchádzajúceho prihlasovateľa (-ov) alebo majiteľa (-ov) (v prípade zmeny vlastníctva)
(771) Predchádzajúce meno alebo adresa prihlasovateľa (-ov) alebo majiteľa (-ov) (v prípade zmeny údajov)
(791) Meno a adresa držiteľa (-ov) licencie
(793) Podmienky a obmedzenia licencie
(800) Údaje o medzinárodnom zápise
(881) Číslo a dátum zápisu ochrannej známky nahradenej medzinárodným zápisom

Poznámka:

Číslo uvádzané pred kódom (511) znamená verziu Medzinárodného triedenia tovarov a služieb.

Zverejnené prihlášky ochranných známok

(210)	(210)	(210)	(210)
1369-2003	1668-2007	1945-2007	6072-2007
2040-2005	1670-2007	1946-2007	6075-2007
932-2006	1672-2007	1952-2007	6090-2007
1308-2006	1674-2007	1953-2007	6093-2007
1312-2006	1677-2007	1955-2007	6094-2007
1313-2006	1681-2007	1956-2007	6095-2007
1314-2006	1684-2007	1958-2007	6096-2007
1623-2006	1685-2007	1959-2007	6097-2007
1624-2006	1686-2007	1962-2007	6098-2007
1625-2006	1687-2007	1968-2007	6103-2007
1630-2006	1694-2007	1994-2007	6105-2007
1634-2006	1695-2007	2237-2007	6109-2007
2115-2006	1696-2007	2261-2007	6110-2007
5220-2006	1718-2007	2292-2007	6111-2007
6207-2006	1735-2007	2340-2007	6112-2007
99-2007	1736-2007	5066-2007	6113-2007
182-2007	1751-2007	5139-2007	6115-2007
689-2007	1752-2007	5140-2007	6116-2007
812-2007	1753-2007	5230-2007	6117-2007
889-2007	1754-2007	5333-2007	6137-2007
893-2007	1757-2007	5334-2007	6142-2007
895-2007	1780-2007	5581-2007	6151-2007
1081-2007	1783-2007	5589-2007	6152-2007
1091-2007	1785-2007	5590-2007	6154-2007
1092-2007	1786-2007	5591-2007	6155-2007
1141-2007	1787-2007	5662-2007	6156-2007
1166-2007	1788-2007	5663-2007	6157-2007
1174-2007	1789-2007	5664-2007	6158-2007
1202-2007	1790-2007	5665-2007	6159-2007
1213-2007	1791-2007	5710-2007	6160-2007
1223-2007	1792-2007	5758-2007	6161-2007
1228-2007	1793-2007	5767-2007	6162-2007
1232-2007	1794-2007	5795-2007	6169-2007
1256-2007	1795-2007	5826-2007	6170-2007
1286-2007	1796-2007	5827-2007	6176-2007
1287-2007	1797-2007	5828-2007	6177-2007
1291-2007	1803-2007	5829-2007	6193-2007
1293-2007	1806-2007	5845-2007	6201-2007
1296-2007	1808-2007	5863-2007	6202-2007
1297-2007	1815-2007	5948-2007	6203-2007
1298-2007	1816-2007	5949-2007	6204-2007
1334-2007	1819-2007	5956-2007	6206-2007
1417-2007	1826-2007	5980-2007	6207-2007
1420-2007	1834-2007	5981-2007	6212-2007
1421-2007	1835-2007	5988-2007	6226-2007
1422-2007	1838-2007	6012-2007	6227-2007
1479-2007	1840-2007	6013-2007	6230-2007
1500-2007	1847-2007	6016-2007	6235-2007
1520-2007	1848-2007	6023-2007	6236-2007
1601-2007	1849-2007	6029-2007	6239-2007
1605-2007	1856-2007	6030-2007	6240-2007
1606-2007	1860-2007	6031-2007	6253-2007
1607-2007	1863-2007	6032-2007	6254-2007
1608-2007	1883-2007	6035-2007	6255-2007
1610-2007	1885-2007	6036-2007	6256-2007
1615-2007	1886-2007	6042-2007	6279-2007
1622-2007	1887-2007	6046-2007	6304-2007
1631-2007	1888-2007	6053-2007	6327-2007
1647-2007	1897-2007	6054-2007	6385-2007
1649-2007	1923-2007	6064-2007	6428-2007
1662-2007	1940-2007	6068-2007	
1666-2007	1942-2007	6071-2007	

(210) 1369-2003

(220) 26.5.2003

9 (511) 9, 14, 20, 21

(511) 9 - Optické a astronomické prístroje, najmä ďalekohľady, optické a mechanické a elektronické prvky k týmto prístrojom, napr. šošovky, hranoly, statívy, prístroje na záznam a reprodukciu obrazu a zvuku, najmä na spojenie s optickými a astronomickými prístrojmi, napr. fotografické prístroje, audio- a videotechnika, prenosové médiá a nosiče záznamov k uvedeným prístrojom.

14 - Drahé kamene a polodrahokamy, šperky, drahé kovy a zliatiny drahých kovov.

20 - Drobné reklamné predmety z dreva, korku, perlete, jantáru, rohoviny a z náhrad týchto hmôt alebo z plastických hmôt.

21 - Reklamné a propagačné predmety zo skla, keramiky, kameniny, napr. poháre, prívesky, figúrky a miniatúry.

(540)

(731) Holubec Jaromír, Osmek 9, 750 02 Přerov, CZ;

(740) Juran Svetozár, JUDr., Bratislava, SK;

(210) 2040-2005

(220) 4.11.2005

9 (511) 21, 28, 35, 40, 42

(511) 21 - Krištál (výrobky z krištáľového skla), farebné sklo, zlátené, smaltované a prskané sklo, potlačené sklo, liate sklo ako surovina s výnimkou stavebného skla, sklenený umeleckopriemyselný tovar, najmä poháre na pitie, na zaváranie, na konzervy, pohárikov s výnimkou pohárikov z drahých kovov, poháre, fľaše, karafy, džbánky, vázy, misy, kvetníky, korunky, taniere, táčne, nádoby na použitie v domácnosti (dózy), bonboniéry ako kazety na cukrovinky, koreničky, nádoby na med, príchytky na obrúsky, ťažidlá, sklenené miniatúry, bubliny (sklené nádoby), busty z porcelánu, terakoty alebo skla, bytové skleníky na rastliny, figuríny z porcelánu, terakoty alebo skla, mliečne sklo (opáľové sklo), sklené mozaiky, nie pre stavebníctvo, opalizujúce sklo, opáľové sklo, mliečne sklo, ozdobné stolové misy s výnimkou mís z drahých kovov, poháre na ovocie, porcelánové ozdoby, dekorácie, práškové sklo na dekoráciu, sklené banky, sklené gule, sklené schránky, sklené zátky, sklenené poháre, maľované výrobky zo skla, sklo ako surovina alebo polotovar s výnimkou stavebného skla, smaltované sklo, sochy z porcelánu, terakoty alebo skla, sošky z porcelánu, terakoty alebo skla, vývesné štítky z porcelánu alebo skla, umelecké diela z porcelánu, terakoty alebo skla, sklenené dekorácie, atypické sklenené doplnky, porcelánové ozdoby, dekorácie; olovnatý krištál, stroj a ručne tvarovaný, stroj a ručne brúsený.

28 - Ozdoby alebo darčeky zo skla a krištáľu patriace do tejto triedy.

35 - Maloobchodný predaj s uvedenými výrobkami v triede 21, najmä výrobkov zo skla a krištáľu; organizovanie výstav na komerčné alebo reklamné účely, prenájom reklamných materiálov, rozširovanie reklamných oznamov, rozširovanie reklamných materiálov zákazníkom (letáky, prospekty, tlačivá, vzorky), predvádzanie tovaru, predvádzanie (služby modeliek) na reklamné účely a podporu predaja, vydávanie a rozširovanie reklamných textov, zásielkové reklamné služby, sprostredkovanie obchodu s tovarom, sprostredkovanie uvedených služieb, vydávanie a aktualizovanie reklamných materiálov a periodických a neperiodických publikácií na reklamné účely, vzťahy s verejnosťou (prieskum vzťahov medzi podnikmi, inštitúciami a spoločenským prostredím), zásielkové reklamné služby, zbieranie údajov do počítačových databáz, zoraďovanie údajov v počítačových databázach.

40 - Fúkanie skla, leštenie krištáľového skla, tónovanie skla, spracovanie ohýbaného skla, zušľachtovanie všetkých druhov skla a porcelánu (brúsenie, leptanie, dekorovanie, maľovanie, pokovanie kovmi), odborné poradenstvo týkajúce sa výroby skla a krištáľu.

42 - Grafický dizajn, módný dizajn, navrhovanie (priemyselný dizajn), navrhovanie obalov, obalový dizajn, odborné poradenstvo týkajúce sa dizajnu, výskumu a vývoja skla a krištáľu, sprostredkovanie uvedených služieb v tejto triede, umelecký dizajn, výskum a vývoj nových výrobkov pre zákazníkov.

(540) SONNE

(731) Trčan Ondrej, Kvetná 669/9, 987 01 Poltár, SK;

(740) Belička Ivan, Ing., Banská Bystrica, SK;

(210) 932-2006

(220) 19.5.2006

8 (511) 16, 35, 39

(511) 16 - Papier, kartón, lepenka a výrobky z týchto materiálov, ktoré nie sú zahrnuté v iných triedach, etikety s výnimkou textilných z papiera alebo plastických materiálov, papierové alebo lepenkové škatule, reklamné tabule z papiera, kartónu alebo lepenky, tlačoviny, knihárske výrobky, fotografie, papiernický tovar a písacie potreby, lepidlá na papier a na použitie v domácnosti, obalové materiály z plastických hmôt, ktoré nie sú zahrnuté v iných triedach.

35 - Reklamná činnosť, obchodný manažment, obchodná správa, obchodná administratíva, kancelárske práce, pomoc pri riadení obchodnej činnosti a pri riadení obchodných podnikov v oblasti balenia, uskladnenia a doručovania tovarov, analýzy nákladov, obchodné alebo podnikateľské poradenstvo v oblasti uskladnenia a doručovania tovarov, určovanie polohy nákladných vozňov pomocou počítača, organizovanie komerčných alebo reklamných výstav a veľtrhov, organizovanie výstav na obchodné alebo reklamné účely, príprava miezd a výplatných listín, distribúcia vzoriek.

39 - Preprava, skladovanie a doručovanie tovaru, prostredkovanie prepravy a dopravy, prepravné služby, doručovacie služby, kuriérske služby, doručovanie balíkov, doručovacie služby a vzdušná, cestná, železničná preprava a preprava po mori, informácie o doprave, rozvod vody a elektriny, doručovanie novin a časopisov, rezervácia zájazdov, preprava turistov, prenájom nákladných vozňov, vykladanie nákladu, skladovanie, prenájom skladovacích kontajnerov, rezervácia dopravy, prenájom garáží, prenájom parkovacích miest, uvoľňovanie uviaznutých lodí.

(540) MORY LDI SLOVAKIA

(731) FINANCIERE MORY, 22-28 Avenue Jean Loli-ve, 935 00 Pantin, FR;

(740) Tomeš Pavol, Ing., Bratislava, SK;

(210) 1308-2006

(220) 17.7.2006

9 (511) 9, 16, 35, 37, 38, 42

(511) 9 - Zváracie elektródy, pagingové prístroje, rádiové pagingové prístroje a rádiotelefonné zariadenia a nástroje, telefóny, mobilné telefóny a telefónne príručné zariadenia, príslušenstvo k telefónom a príručným telefónnym zariadeniam, adaptéry, ktoré možno používať s telefónmi, nabíjačky batérií, ktoré sa používajú s telefónmi, stolové alebo do auta zabudovateľné jednotky obsahujúce reproduktory umožňujúce používanie príručných telefónnych zariadení bez použitia rúk, držiačky príručných telefónov zabudovateľné do auta, tašky a kufričky špeciálne upravené na držanie alebo prenášanie prenosných telefónov a telefónneho vybavenia a príslušenstva, antény, batérie, učebné zariadenia a nástroje.

16 - Kartón, lepenka, fotografie, obrázky, rámčeky na obrazy z papiera, kartónu, lepenky; písacie potreby, kancelárske náčinie, kancelárske položky na uchovanie neobsiahnuté v iných triedach, škatule na stôl, materiály na kreslenie a maľovanie, záložky, materiál na modelovanie neobsiahnutý v iných triedach, prenosné tašky z papiera, kartónu a plastu obsiahnuté v tejto triede.

35 - Maloobchodný predaj telekomunikačných a komunikačných prístrojov, nástrojov a systémov, elektronických prístrojov a nástrojov, počítačového hardvéru a softvéru a príslušenstva k týmto veciam, aukcie cez internet, odkazovacie telefónne služby; zbieranie a zoraďovanie údajov do počítačovej databázy.

37 - Inštalácia, údržba a oprava telekomunikačných zariadení a systémov, telefónov, mobilných telefónov a telefónov príručných zariadení, zariadení pre paging, zariadení pre rádiopaging, rádiotelefonných zariadení, počítačových a osobných organizérov, počítačového hardvéru, satelitných vysielačov a prijímačov; informačné, poradenské a konzultačné služby súvisiace so všetkým uvedeným poskytované online z počítačovej databázy alebo internetu s výnimkou poradenstva v oblasti počítačového hardvéru alebo poskytované inými prostriedkami; informačné a poradenské služby súvisiace s domovou výstavbou, údržbou a opravami, všetky poskytované prostredníctvom telefónneho spojenia, informačné a poradenské služby súvisiace s údržbou automobilov

a opravami, všetko poskytované prostredníctvom telekomunikačného spojenia, informačné služby súvisiace s opravami a inštaláciami poskytované online z počítačovej databázy alebo internetu.

38 - Telekomunikačné, komunikačné, telefonické, faxové a telefaxové služby, služby zberu a prenosu správ, rádiové pagingové služby a služby elektronickej pošty, prenos a príjem údajov a informácií, služby doručovania elektronických správ; online telekomunikačné informácie; služby výmeny údajov ako telekomunikačná služba; prenos údajov telekomunikáciami, služby satelitnej komunikácie, spravodajstvo alebo prenos rádiových a televíznych programov, služby videotextu, textu a prehliadania údajov, služby videospráv, služby videokonferencií, služby videotelefonu; telekomunikačné informácie (vrátane webových stránok); poskytovanie užívateľského prístupu na internet; poskytovanie telekomunikačného spojenia na internet a databázy; elektronické konferencie, diskusné skupiny a diskusné miestnosti, poskytovanie prístupu na webové stránky s digitálnou hudbou na internete, poskytovanie prístupu na MP3 webové stránky na internete, doručovanie digitálnej hudby telekomunikáciami; služby telekomunikačného prístupu, prenos správ a obrazov pomocou výpočtovej techniky, komunikácia cez počítač, služby spravodajskej agentúry, prenos správ a informácií o súčasnom dianí; poskytovanie prístupu na elektronické online siete na získavanie informácií; prenájom a podnájom zariadení, nástrojov, prostriedkov alebo komponentov na použitie pri poskytovaní spomenutých služieb; poradenské, informačné a konzultačné služby súvisiace s uvedeným.

42 - Údržba a aktualizácia počítačového softvéru a programov, online aktualizovanie počítačových systémov; poskytovanie internetových vyhľadávačov; vytváranie a udržiavanie počítačových webových stránok pre zákazníkov; hostovanie na webových stránkach iných, inštalácia a údržba počítačového softvéru; kompilácia, tvorenie a údržba registra doménových názvov; obnovovanie počítačových databáz; predpoveď počasia, služby návrhu interiérov.

(540) Oskar

(731) mobilkom austria AG & Co KG, Obere Donaustrasse 29, Viedeň, AT;

(740) Azud Ján, JUDr., Bratislava, SK;

(210) 1312-2006

(220) 17.7.2006

9 (511) 9, 16, 35, 37, 38, 42

(511) 9 - Zváracie elektródy, pagingové prístroje, osobné výpočtové organizéry, antény, batérie, klávesnice, modemy, globálne elektronické systémy určujúce polohu, elektronické navigačné a polohu určujúce zariadenia a nástroje, zariadenia a nástroje na monitoring (iný ako monitoring typu in-vivo), rádiazariadenia a nástroje, elektronické ovládanie, testovacie (iné ako testovanie typu in-vivo), signalizačné, kontrolné (dohliadacie) zariadenia a nástroje.

16 - Papier, kartón, lepenka a tovary vyrobené z týchto materiálov neobsiahnuté v iných triedach, tlačené materiály, fotografie, obrázky, rámčeky na obrazy z papiera, kartónu, lepenky; knihy, časopisy, periodiká, tlačené publikácie, písacie potreby, kancelársky tovar, kancelárske potreby s výnimkou nábytku, kancelárske náčinie, kancelárske položky na uchovanie neobsiahnuté v iných triedach, škatule na stôl, materiály na kreslenie a maľovanie, poznámkové bloky, adresáre, diáre a knihy na osobné záznamy, záložky, kalendáre, plagáty, plánovače, materiál na modelovanie neobsiahnutý v iných triedach, materiály na vzdelávanie a vyučovanie, prenosné tašky z papiera, kartónu a plastu obsiahnuté v tejto triede.

35 - Odkazovacie telefónne služby.

37 - Inštalácia, údržba a oprava telekomunikačných zariadení a systémov, telefónov, mobilných telefónov a telefónov príručných zariadení, zariadení pre paging, zariadení pre rádiopaging, rádiotelefonných zariadení, počítačových a osobných organizérov, počítačového hardvéru, satelitných vysielateľov a prijímačov; informačné, poradenské a konzultačné služby súvisiace so všetkým uvedeným poskytované online z počítačovej databázy alebo internetu s výnimkou poradenstva v oblasti počítačového hardvéru alebo poskytované inými prostriedkami; informačné a poradenské služby súvisiace s domovou výstavbou, údržbou a opravami, všetky poskytované prostredníctvom telefónneho spojenia, informačné a poradenské služby súvisiace s údržbou automobilov a opravami, všetko poskytované prostredníctvom telekomunikačného spojenia, informačné služby súvisiace s opravami a inštaláciami poskytované online z počítačovej databázy alebo internetu.

38 - Telekomunikačné, komunikačné, telefonické, faxové a telefaxové služby, služby zberu a prenosu správ, rádiové pagingové služby a služby elektronickej pošty, prenos a príjem údajov a informácií, služby doručovania elektronických správ; online telekomunikačné informácie; služby výmeny údajov ako telekomunikačná služba; prenos údajov telekomunikáciami, služby satelitnej komunikácie, spravodajstvo alebo prenos rádiových a televíznych programov, služby videotextu, teletextu a prehliadania údajov, služby videospráv, služby videokonferencií, služby videotelefónu; telekomunikačné informácie (vrátane webových stránok); poskytovanie užívateľského prístupu na internet; poskytovanie telekomunikačného spojenia na internet a databázy; prenájom prístupu do počítačových databáz; elektronické konferencie, diskusné skupiny a diskusné miestnosti, poskytovanie prístupu na webové stránky s digitálnou hudbou na internete, poskytovanie prístupu na MP3 webové stránky na internete, doručovanie digitálnej hudby telekomunikáciami; služby telekomunikačného prístupu, prenos správ a obrazov pomocou výpočtovej techniky, komunikácia cez počítač, služby spravodajskej agentúry, prenos správ a informácií o súčasnom dianí; poskytovanie prístupu na elektronické online siete na získavanie informácií; prenájom a podnájom zariadení, nástrojov, prostriedkov alebo komponentov na použitie pri poskytovaní spomenutých služieb; poradenské, informačné a konzultačné služby súvisiace s uvedeným.

42 - Poskytovanie internetových vyhľadávačov; prenájom výpočtovej techniky; hosťovanie na webových stránkach iných, inštalácia a údržba počítačového softvéru; kompilácia, tvorenie a údržba registra doménových názvov; obnovovanie počítačových databáz; predpoveď počasia.

(540) **Tomato**

(731) mobilkom austria AG & Co KG, Obere Donaustrasse 29, Viedeň, AT;

(740) Azud Ján, JUDr., Bratislava, SK;

(210) **1313-2006**

(220) 17.7.2006

9 (511) **9, 16, 35, 37, 42**

(511) 9 - Elektronické publikácie (ktoré možno načítať) poskytované online z počítačových databáz alebo internetu, digitálna hudba (ktorú možno načítať) poskytovaná z internetových webových stránok vo formáte MP3, elektronické drôty a káble, odporové káble, zväracie elektródy, pagingové prístroje, držiačky príručných telefónov zabudovateľné do auta, tašky a kufriky špeciálne upravené na držanie alebo prenášanie prenosných telefónov a telefónneho vybavenia a príslušenstva, testovacie (iné ako testovanie typu in-vivo), signalizačné, kontrolné (dohliadacie) a učebné zariadenia a nástroje, optické a elektrooptické zariadenia a nástroje, videofilmy, časti a súčasti na všetky spomenuté tovary.

16 - Papier, kartón, lepenka a tovary vyrobené z týchto materiálov neobsiahnuté v iných triedach, tlačené materiály, fotografie, obrázky, rámčeky na obrazy z papiera, kartónu, lepenky; knihy, časopisy, periodiká, tlačené publikácie, písacie potreby, kancelársky tovar, kancelárske potreby s výnimkou nábytku, kancelárske náčinie, kancelárske položky na uchovanie neobsiahnuté v iných triedach, škatule na stôl, materiály na kreslenie a maľovanie, poznámkové bloky, adresáre, diáre a knihy na osobné záznamy, záložky, kalendáre, plagáty, plánovače, materiál na modelovanie neobsiahnutý v iných triedach, materiály na vzdelávanie a vyučovanie, prenosné tašky z papiera, kartónu a plastu obsiahnuté v tejto triede.

35 - Reklama, obchodná propagácia, obchodné informačné služby, spracovanie administratívy a organizovanie poštových objednávacích služieb, zabezpečovanie obchodných uvádzaní, služby obchodného výskumu a prieskumu, služby obchodných prognóz, poskytovanie obchodných, úradníckych a sekretárskych služieb, výstrižkové a informačné služby týkajúce sa správ a aktuálnych záležitostí a informačné služby, zabezpečovanie a vedenie výstav na obchodné účely, maloobchodný predaj telekomunikačných a komunikačných prístrojov, nástrojov a systémov, elektronických prístrojov a nástrojov, počítačového hardvéru a softvéru a príslušenstva k týmto veciam, aukcie cez internet, obchodné administratívne služby na spracovanie odbytu na internete, reklamné služby na podporu elektronického obchodu, poskytovanie informácií a poradenstva pri dodávaní a propagovaní komodít a výber a zobrazovanie tovarov, poskytovanie informácií a poradenstva perspektívnym kupujúcim komodít a tovarov, zhromažďovanie rozličných tovarov v prospech iných (okrem ich prepravy), umožňovanie

pohodlného prehliadania zákazníkom a nákup týchto tovarov, všetko uvedené poskytované online z počítačovej databázy alebo cez internet alebo poskytované inými prostriedkami; kompilácia a prepis údajov; kompilácia údajov a online reklama na počítačovej komunikačnej sieti; kompilácia adresárov na publikovanie na internete, prenájom priestoru na webových stránkach na reklamu tovarov a služieb; vyhľadávanie informácií v počítačových súboroch pre zákazníkov; odkazovacie telefónne služby; zbieranie a zoradovanie údajov do počítačovej databázy.

37 - Inštalácia, údržba a oprava telekomunikačných zariadení a systémov, telefónov, mobilných telefónov a telefónov príručných zariadení, zariadení pre paging, zariadení pre rádiopaging, rádiotelefonných zariadení, počítačových a osobných organizérov, počítačového hardvéru, satelitných vysielateľov a prijímačov; informačné, poradenské a konzultačné služby súvisiace so všetkým uvedeným poskytované online z počítačovej databázy alebo internetu s výnimkou poradenstva v oblasti počítačového hardvéru alebo poskytované inými prostriedkami; informačné a poradenské služby súvisiace s domovou výstavbou, údržbou a opravami, všetky poskytované prostredníctvom telefónneho spojenia, informačné a poradenské služby súvisiace s údržbou automobilov a opravami, všetko poskytované prostredníctvom telekomunikačného spojenia, informačné služby súvisiace s opravami a inštaláciami poskytované online z počítačovej databázy alebo internetu.

42 - Počítačové služby, údržba, aktualizácia a návrh počítačového softvéru a programov, služby programovania pre výpočtovú techniku, príprava a poskytovanie informácií v súvislosti s počítačmi a zariadeniami počítačových sietí; online poradenské služby v oblasti počítačového hardvéru; online návrh počítačových systémov; online aktualizovanie počítačových systémov; programovanie online; poskytovanie internetových vyhľadávačov; prenájom výpočtovej techniky; vytváranie a udržiavanie počítačových webových stránok pre zákazníkov; hosťovanie na webových stránkach iných, inštalácia a údržba počítačového softvéru; kompilácia, tvorenie a údržba registra doménových názvov; poskytovanie informácií a poradenských služieb online z počítačovej databázy alebo cez internet súvisiace so všetkými uvedenými službami v tejto triede; obnovovanie počítačových databáz; predpoveď počasia, služby návrhu interiérov, informačné a poradenské služby súvisiace so všetkými uvedenými službami.

(540) Paybox

(731) mobilkom austria AG & Co KG, Obere Donaustrasse 29, Viedeň, AT;

(740) Azud Ján, JUDr., Bratislava, SK;

(210) 1314-2006

(220) 17.7.2006

9 (511) 9, 16, 35, 37, 38, 42

(511) 9 - Elektrické a elektronické komunikačné a telekomunikačné zariadenia a nástroje, komunikačné a telekomunikačné zariadenia a nástroje, elektrické a elektronické zariadenia a nástroje na spracovanie, prihlasovanie, uchovávanie, prenos, vybe-

ranie alebo príjem údajov, zariadenia a nástroje na zaznamenávanie, prenos alebo reprodukciu zvuku, obrazov alebo kódovaných údajov, televízne zariadenia a nástroje, hologamy, počítače, periférne vybavenie pre počítače, programové elektronické obvody na prenos údajov, počítačové programy, počítačový softvér, disky, pásky a drôty, pričom všetky sú magnetické nosiče údajov, čisté a už nahrané magnetické karty, počítačový softvér z internetu, elektronické publikácie (ktoré možno načítať) poskytované online z počítačových databáz alebo internetu, počítačový softvér a telekomunikačné zariadenia (vrátane modemov) umožňujúce pripojenie na databázy a internet, počítačový softvér umožňujúci vyhľadávanie údajov, digitálnej hudby (ktorú možno načítať) poskytovanej z počítačovej databázy alebo internetu, digitálna hudba (ktorú možno načítať) poskytovaná z internetových webových stránok vo formáte MP3, zariadenia na prehrávanie hudby z internetu, MP3 prehrávače, satelitné vysieláče a prijímače, elektronické drôty a káble, odporové káble, zväracie elektrické, pagingové prístroje, rádiové pagingové prístroje a rádiotelefonné zariadenia a nástroje, telefóny, mobilné telefóny a telefónne príručné zariadenia, príslušenstvo k telefónom a príručným telefónnym zariadeniam, adaptéry, ktoré možno používať s telefónmi, nabíjačky batérií, ktoré sa používajú s telefónmi, stolové alebo do auta zabudovateľné jednotky obsahujúce reproduktory umožňujúce používanie príručných telefónnych zariadení bez použitia rúk, držiačky príručných telefónov zabudovateľné do auta, tašky a kufričky špeciálne upravené na držanie alebo prenášanie prenosných telefónov a telefónneho vybavenia a príslušenstva, osobné výpočtové organizéry, antény, batérie, mikroprocesory, klávesnice, modemy, globálne elektronické systémy určujúce polohu, elektronické navigačné a polohu určujúce zariadenia a nástroje, zariadenia a nástroje na monitoring (iný ako monitoring typu in-vivo), rádiózariadenia a nástroje, elektronické ovládanie, testovacie (iné ako testovanie typu in-vivo), signalizačné, kontrolné (dohliadacie) a učebné zariadenia a nástroje, optické a elektrooptické zariadenia a nástroje, videofilmy, elektrické a elektronické zariadenia a periférne vybavenie určené alebo prispôbené na používanie s počítačmi, audiovizuálne zariadenia a vybavenie a nástroje na elektronické hry, počítačové programy a iné údaje na nosičoch, časti a súčasti na všetky spomenuté tovary.

16 - Písacie potreby, kancelárske náčinie, materiál na modelovanie neobsiahnutý v iných triedach.

35 - Reklama, obchodná propagácia, obchodný manažment, obchodná administrácia, organizácia a manažment obchodných činností; obchodné informačné služby, spracovanie administratívy a organizovanie poštových objednávacích služieb, zabezpečovanie obchodných uvádzaní, služby obchodného výskumu a prieskumu, služby obchodných prognóz, poskytovanie obchodných, úradníckych a sekretárskych služieb, výstrižkové a informačné služby týkajúce sa správ a aktuálnych záležitostí a informačné služby, zabezpečovanie a vedenie výstav na obchodné účely, maloobchodný predaj telekomunikačných a komunikačných prístrojov, nástrojov a systémov, elektronických prí-

strojov a nástrojov, počítačového hardvéru a softvéru a príslušenstva k týmto veciam, aukcie cez internet, obchodné administratívne služby na spracovanie odbytu na internete, reklamné služby na podporu elektronického obchodu, poskytovanie informácií a poradenstva pri dodávaní a propagovaní komodít a výber a zobrazovanie tovarov, poskytovanie informácií a poradenstva perspektívnym kupujúcim komodít a tovarov, zhromažďovanie rozličných tovarov v prospech iných (okrem ich prepravy), umožňovanie pohodlného prehliadania zákazníkom a nákup týchto tovarov, všetko uvedené poskytované online z počítačovej databázy alebo cez internet alebo poskytované inými prostriedkami; kompilácia a prepis údajov; kompilácia údajov a online reklama na počítačovej komunikačnej sieti; kompilácia adresárov na publikovanie na internete, prenájom priestoru na webových stránkach na reklamu tovarov a služieb; vyhľadávanie informácií v počítačových súboroch pre zákazníkov; odkazovacie telefónne služby; zbieranie a zoraďovanie údajov do počítačovej databázy.

37 - Inštalácia, údržba a oprava telekomunikačných zariadení a systémov, telefónov, mobilných telefónov a telefónov príručných zariadení, zariadení pre paging, zariadení pre rádiopaging, rádiotelefonných zariadení, počítačových a osobných organizérov, počítačového hardvéru, satelitných vysielateľov a prijímačov; informačné, poradenské a konzultačné služby súvisiace so všetkým uvedeným poskytované online z počítačovej databázy alebo internetu s výnimkou poradenstva v oblasti počítačového hardvéru alebo poskytované inými prostriedkami; informačné a poradenské služby súvisiace s domovou výstavbou, údržbou a opravami, všetky poskytované prostredníctvom telefónneho spojenia, informačné a poradenské služby súvisiace s údržbou automobilov a opravami, všetko poskytované prostredníctvom telekomunikačného spojenia, informačné služby súvisiace s opravami a inštaláciami poskytované online z počítačovej databázy alebo internetu.

38 - Telekomunikačné, komunikačné, telefonické, faxové a telefaxové služby, služby zberu a prenosu správ, rádiové pagingové služby a služby elektronickej pošty, prenos a príjem údajov a informácií, služby doručovania elektronických správ; online telekomunikačné informácie; služby výmeny údajov ako telekomunikačná služba; prenos údajov telekomunikáciami, služby satelitnej komunikácie, spravodajstvo alebo prenos rádiových a televíznych programov, služby videotextu, teletextu a prehliadania údajov, služby videospráv, služby videokonferencií, služby videotelefónu; telekomunikačné informácie (vrátane webových stránok); poskytovanie užívateľského prístupu na internet; poskytovanie telekomunikačného spojenia na internet a databázy; prenájom prístupu do počítačových databáz; elektronické konferencie, diskusné skupiny a diskusné miestnosti, poskytovanie prístupu na webové stránky s digitálnou hudbou na internete, poskytovanie prístupu na MP3 webové stránky na internete, doručovanie digitálnej hudby telekomunikáciami; služby telekomunikačného prístupu, prenos správ a obrazov pomocou výpočtovej techniky, komunikácia cez počítač, služby spravodajskej

agentúry, prenos správ a informácií o súčasnom dianí; poskytovanie prístupu na elektronické online siete na získavanie informácií; prenájom a podnájom zariadení, nástrojov, prostriedkov alebo komponentov na použitie pri poskytovaní spomenutých služieb; poradenské, informačné a konzultačné služby súvisiace s uvedeným.

42 - Počítačové služby, údržba, aktualizácia a návrh počítačového softvéru a programov, služby programovania pre výpočtovú techniku, príprava a poskytovanie informácií v súvislosti s počítačmi a zariadeniami počítačových sietí; online poradenské služby v oblasti počítačového hardvéru; online návrh počítačových systémov; online aktualizovanie počítačových systémov; programovanie online; poskytovanie internetových vyhľadávačov; prenájom výpočtovej techniky; vytváranie a udržiavanie počítačových webových stránok pre zákazníkov; hostovanie na webových stránkach iných, inštalácia a údržba počítačového softvéru; kompilácia, tvorenie a údržba registra doménových názvov; poskytovanie informácií a poradenských služieb online z počítačovej databázy alebo cez internet súvisiace so všetkými uvedenými službami v tejto triede; obnovovanie počítačových databáz; predpoveď počasia, služby návrhu interiérov, informačné a poradenské služby súvisiace so všetkými uvedenými službami.

(540) Xcite

(731) mobilkom austria AG & Co KG, Obere Donaustrasse 29, Viedeň, AT;

(740) Azud Ján, JUDr., Bratislava, SK;

(210) 1623-2006

(220) 4.9.2006

9 (511) 1, 3, 5, 16, 22, 29, 31

(511) 1 - Oleje na spracovanie kože, oleje ako hnojivá pre poľnohospodárstvo, záhradníctvo, lesníctvo; oleje ako aerosól; olejový tmel ako chemikália určená pre priemysel; všetko obsahujúce rastlinný olej pôvodom z Japonska.

3 - Rastlinné oleje pre kozmetiku, parfumériu, olejové kúry, oleje určené na ošetrovanie, čistenie, pestovanie a kráslenie pleti, tela, vlasov a nechto; kúpeľové oleje určené na hygienu celého tela; oleje ako prostriedky určené na starostlivosť o nohy; oleje ako pestovacie a čistiace prípravky na chrup, i umelý; oleje na toaletné účely; oleje ako masážne prípravky, olejové zmesi voňavých látok, vonné oleje; všetko obsahujúce rastlinný olej pôvodom z Japonska.

5 - Rastlinné oleje ako farmaceutické a veterinárne výrobky; oleje ako hygienické výrobky na liečebné účely; oleje ako diabetické prípravky na liečebné účely, oleje ako liečivá ľudí a zvierat; oleje na hojenie rán a jaziev, oleje na uvoľňovanie svalov a kĺbov, oleje na zlepšenie prekrvenia tela, masážne oleje na liečebné účely, oleje ako dezinfekčné prípravky, antibakteriálne a dezinfekčné oleje, oleje na osvieženie a prevoňanie vzduchu, dezinfekčné oleje na hygienické účely, repeleťné oleje, oleje proti plesniam, všetko obsahujúce rastlinný olej pôvodom z Japonska.

16 - Papier, lepenka a výrobky z nich, tlačiarenské výrobky, papiernický tovar; periodické a nepriodické publikácie, diáre, kalendáre, reklamné

predmety z papiera a lepenky, mapy, hroty pier, kalamáre, kalendáre, obrazy, grafiky, plagáty, pohľadnice, papierové tašky, obaly a obalové materiály patriace do tejto triedy, všetko ako obalový a/alebo propagačný materiál na výrobky obsahujúce rastlinný olej pôvodom z Japonska.

22 - Stany, markízy, plátenné strechy, baldachýny, nepremokavé plachty, vozové plachty; celtoviny, vrecia a vaky; textilné vrecká, vrecká na prepravu a uchovávanie tovarov, všetko ako propagačný a/alebo ochranný materiál na výrobky obsahujúce rastlinný olej pôvodom z Japonska.

29 - Jedlé oleje, najmä kukuričný a sezamový olej; jedlý mäťový olej; jedlý olivový olej; jedlý slnečnicový olej; jedlé oleje s vitamínmi; rastlinné oleje obsahujúce záhradné bylinky; všetko obsahujúce rastlinný olej pôvodom z Japonska.

31 - Rastlinné oleje ako potrava pre zvieratá pôvodom z Japonska.

(540) Yin Yang Japan Drops

(731) Belaggio International s. r. o., Cukrová 14, 813 39 Bratislava, SK;

(740) Labudík Miroslav, Ing., Kysucké Nové Mesto, SK;

(210) 1624-2006

(220) 4.9.2006

9 (511) 1, 3, 5, 16, 22, 29, 31

(511) 1 - Oleje na spracovanie kože, oleje ako hnojivá pre poľnohospodárstvo, záhradníctvo, lesníctvo; oleje ako aerosól; olejový tmel ako chemikália určená pre priemysel; všetko obsahujúce rastlinný olej pôvodu z Japonska.

3 - Rastlinné oleje pre kozmetiku, parfumeriu, olejové kúry, oleje určené na ošetrovanie, čistenie, pestovanie a krášlenie pleti, tela, vlasov a nechťov; kúpeľové oleje určené na hygienu celého tela; oleje ako prostriedky určené na starostlivosť o nohy; oleje ako pestovacie a čistiacie prípravky na chrup, i umelý; oleje na toaletné účely; oleje ako masážne prípravky, olejové zmesi voňavých látok, vonné oleje; všetko obsahujúce rastlinný olej pôvodom z Japonska.

5 - Rastlinné oleje ako farmaceutické a veterinárne výrobky; oleje ako hygienické výrobky na liečebné účely; oleje ako diabetické prípravky na liečebné účely, oleje ako liečivá ľudí a zvierat; oleje na hojenie rán a jaziev, oleje na uvoľňovanie svalov a kĺbov, oleje na zlepšenie prekrvenia tela, masážne oleje na liečebné účely, oleje ako dezinfekčné prípravky, antibakteriálne a dezinfekčné oleje, oleje na osvieženie a prevoňanie vzduchu, dezinfekčné oleje na hygienické účely, repelentné oleje, oleje proti plesniam, všetko obsahujúce rastlinný olej pôvodom z Japonska.

16 - Papier, lepenka a výrobky z nich, tlačiarenské výrobky, papiernický tovar; periodické a neproductické publikácie, diáre, kalendáre, reklamné predmety z papiera a lepenky, mapy, hroty pier, kalamáre, kalendáre, obrazy, grafiky, plagáty, pohľadnice, papierové tašky, obaly a obalové materiály patriace do tejto triedy, všetko ako obalový a/alebo propagačný materiál pre výrobky obsahujúce rastlinný olej pôvodom z Japonska.

22 - Stany, markízy, plátenné strechy, baldachýny, nepremokavé plachty, vozové plachty; celtoviny, vrecia a vaky; textilné vrecká, vrecká na prepra-

vu a uchovávanie tovarov, všetko ako propagačný a/alebo ochranný materiál pre výrobky obsahujúce rastlinný olej pôvodom z Japonska.

29 - Jedlé oleje, najmä kukuričný a sezamový olej; jedlý mäťový olej; jedlý olivový olej; jedlý slnečnicový olej; jedlé oleje s vitamínmi; rastlinné oleje obsahujúce záhradné bylinky; všetko obsahujúce rastlinný olej pôvodom z Japonska.

31 - Rastlinné oleje ako potrava pre zvieratá pôvodom z Japonska.

(540) Yin-Yang starojaponský rastlinný olej

(731) Belaggio International s. r. o., Cukrová 14, 813 39 Bratislava, SK;

(740) Labudík Miroslav, Ing., Kysucké Nové Mesto, SK;

(210) 1625-2006

(220) 4.9.2006

9 (511) 1, 3, 5, 16, 22, 29, 31

(511) 1 - Oleje na spracovanie kože, oleje ako hnojivá pre poľnohospodárstvo, záhradníctvo, lesníctvo; oleje ako aerosól; olejový tmel ako chemikália určená pre priemysel; všetko obsahujúce rastlinný olej pôvodom z Japonska.

3 - Rastlinné oleje pre kozmetiku, parfumeriu, olejové kúry, oleje určené na ošetrovanie, čistenie, pestovanie a krášlenie pleti, tela, vlasov a nechťov; kúpeľové oleje určené na hygienu celého tela; oleje ako prostriedky určené na starostlivosť o nohy; oleje ako pestovacie a čistiacie prípravky na chrup, i umelý; oleje na toaletné účely; oleje ako masážne prípravky, olejové zmesi voňavých látok, vonné oleje; všetko obsahujúce rastlinný olej pôvodom z Japonska.

5 - Rastlinné oleje ako farmaceutické a veterinárne výrobky; oleje ako hygienické výrobky na liečebné účely; oleje ako diabetické prípravky na liečebné účely, oleje ako liečivá ľudí a zvierat; oleje na hojenie rán a jaziev, oleje na uvoľňovanie svalov a kĺbov, oleje na zlepšenie prekrvenia tela, masážne oleje na liečebné účely, oleje ako dezinfekčné prípravky, antibakteriálne a dezinfekčné oleje, oleje na osvieženie a prevoňanie vzduchu, dezinfekčné oleje na hygienické účely, repelentné oleje, oleje proti plesniam, všetko obsahujúce rastlinný olej pôvodom z Japonska.

16 - Papier, lepenka a výrobky z nich, tlačiarenské výrobky, papiernický tovar; periodické a neproductické publikácie, diáre, kalendáre, reklamné predmety z papiera a lepenky, mapy, hroty pier, kalamáre, kalendáre, obrazy, grafiky, plagáty, pohľadnice, papierové tašky, obaly a obalové materiály patriace do tejto triedy, všetko ako obalový a/alebo propagačný materiál pre výrobky obsahujúce rastlinný olej pôvodom z Japonska.

22 - Stany, markízy, plátenné strechy, baldachýny, nepremokavé plachty, vozové plachty; celtoviny, vrecia a vaky; textilné vrecká, vrecká na prepravu a uchovávanie tovarov, všetko ako propagačný a/alebo ochranný materiál pre výrobky obsahujúce rastlinný olej pôvodom z Japonska.

29 - Jedlé oleje, najmä kukuričný a sezamový olej; jedlý mäťový olej; jedlý olivový olej; jedlý slnečnicový olej; jedlé oleje s vitamínmi; rastlinné oleje obsahujúce záhradné bylinky; všetko obsahujúce rastlinný olej pôvodom z Japonska.

31 - Rastlinné oleje ako potrava pre zvieratá pôvodom z Japonska.

(540) Yin-Yang Altjapanisches Pflanzenöl

(731) Belaggio International s. r. o., Cukrová 14, 813 39 Bratislava, SK;

(740) Labudík Miroslav, Ing., Kysucké Nové Mesto, SK;

(210) 1630-2006

(220) 4.9.2006

8 (511) 35, 41, 42

(511) 35 - Vydávanie reklamných a propagačných tlačovín.

41 - Vydávanie periodických a neperiodických tlačovín; zabezpečenie celkového priebehu a kompletnej organizácia tenisového podujatia; prenájom tenisových kurtov a športových potrieb; organizovanie hráčskych a sponzorských večierkov.

42 - Zabezpečenie stravovania a ubytovania.

(540) SLOVAK OPEN

(731) Slovenský tenisový zväz, Príkopova 6, 831 03 Bratislava, SK;

(210) 1634-2006

(220) 4.9.2006

8 (511) 35, 41, 42

(511) 35 - Vydávanie reklamných a propagačných tlačovín.

41 - Vydávanie periodických a neperiodických tlačovín; zabezpečenie celkového priebehu a kompletnej organizácia tenisového podujatia; prenájom tenisových kurtov a športových potrieb; organizovanie hráčskych a sponzorských večierkov.

42 - Zabezpečenie stravovania a ubytovania.

(540) SLOVAKIA OPEN

(731) Slovenský tenisový zväz, Príkopova 6, 831 03 Bratislava, SK;

(210) 2115-2006

(220) 20.11.2006

9 (511) 30

(511) 30 - Čaj.

(540)



(591) hnedá, oranžová, biela

(731) KLEMENT PLUS, s. r. o., Ľanárska 5, 929 01 Dunajská Streda, SK;

(740) Holakovský Štefan, Ing., Bratislava, SK;

(210) 5220-2006

(220) 20.2.2006

9 (511) 35, 36, 42

(511) 35 - Zásobovacie služby pre tretie osoby (nákup tovarov a služieb pre iné podniky), reklama, propagácia a inzercia prostredníctvom všetkých druhov médií; činnosť podnikateľských, ekonomických a organizačných poradcov, účtovníctvo, administratívna činnosť.

36 - Činnosť realitných kancelárií, prenájom a predaj nehnuteľností a pozemkov, konzultácie a poradenstvo v oblasti obchodu s nehnuteľnosťami, oceňovanie a odhady nehnuteľností, sprostredkovateľská činnosť v oblasti nehnuteľností, správa nehnuteľností, finančné analýzy, sprostredkovanie pôžičiek a hypoték, sprostredkovanie finančných úverov, ekonomické a finančné informácie a poradenstvo, investičné poradenstvo spojené s investovaním do nehnuteľností; činnosť profesie developérov, ako stavebných podnikateľov v oblasti zaobstarávania nehnuteľností, spočívajúca najmä vo vyhľadávaní vhodnej lokality na výstavbu, voľbe financovania projektu a správe nehnuteľnosti.

42 - Inžinierska činnosť, právna pomoc v oblasti dojednávania zmlúv a tvorba objednávok, zaisťovanie štúdií domov a bytov, zaisťovanie projektovej dokumentácie domov a bytov a jej spracovania, expertná činnosť vo výstavbe, vytváranie kolekcii domov, architektonické poradenstvo, projektová činnosť, služby bytového architekta, výtvarné návrhy interiérov - dizajnerska činnosť, návrhárstvo bytové a kancelárske, architektonické poradenstvo.

(540)



(591) modrá

(731) Mediterranéa Real Estate Investments CZ, s. r. o., U Habrovky 247/11, 140 00 Praha - Krč, CZ;

(740) Bezák Marián, Ing., Bratislava, SK;

(210) 6207-2006

(220) 20.10.2006

9 (511) 5, 16, 25, 29, 30, 35, 41, 42

(511) 5 - Liečivá na ľudskú spotrebu, vitamínové a multivitamínové prípravky, vitamínové a multivitamínové preparáty, prípravky obsahujúce minerály a stopové prvky pre ľudí a zvieratá, farmaceutické výrobky, diétne a nutričné prípravky na lekárske účely a liečivá, minerálne potravinové doplnky na lekárske účely, výživové doplnky na lekárske účely, posilňujúce prípravky, tonikum, prípravky obsahujúce stopové prvky, lecitín a prípravky z lecitínu na lekárske účely, aminokyselinové prípravky na lekárske účely, kreatín monohydrát na lekárske účely, diastáza na lekárske účely (enzým meniaci škrob na maltózu), rastlinné vlákna na lekárske účely, liečivé byliny, výťažky z liečivých bylín a kombinované prípravky vitamínov, minerálov, stopových prvkov a bylinných výťažkov, bylinné výťažky alebo sirupy na lekárske účely, nápoje upravené na lekárske účely, liečivé čaje a nápoje, bylinné čaje na lekárske

účely, medicínálne sirupy, dietetické nápoje na lekárske účely, minerálne vody upravené na lekárske účely, liečivé cukríky a pastilky, cukrovinky, pastilky, tabletky, tobolky, kapsuly a žuvačky s liečivými prísadami, potraviny upravené na lekárske účely, diétne potraviny upravené na lekárske účely, doplnky výživy na lekárske účely, vitamínová a minerálna výživa vo forme koncentrátov, bielkovinové prípravky alebo potrava na lekárske účely, proteínové koncentráty ako výživové prídavky k potravinám na lekárske účely, dietetické látky upravené na lekárske účely, potravinové doplnky obohatené vitamínmi alebo minerálmi, alebo stopovými prvkami na lekárske účely, tabletky na zahnanie hladu, chuti do jedla na lekárske účely, lekárske prípravky na zoštlhlenie, výživové alebo dietetické prípravky na lekárske účely na denné doplnenie stravy ako instantná strava alebo samostatná zmes, ktorá sa skladá hlavne z mlieka v prášku alebo zo živočíšnych alebo zeleninových proteínov, tiež s prídavkom vitamínov alebo minerálov, alebo stopových prvkov, alebo cukru.

16 - Papierové propagačné materiály, letáky, tlačené reklamné a užitkové manuály, periodická a neperiodická tlač a publikácie, knihy, brožúry, tlačivá, plagáty, katalógy, kalendáre, príručky, prospekty, ročenky, fotografie, firemné listiny, papierové vlajky, pútače z papiera alebo lepenky, nálepky, kancelárske potreby s výnimkou nábytku, papiernický tovar, predmety z kartónu, vrecia a vrecká z papiera alebo plastických materiálov.

25 - Odevy, obuv a pokrývky hlavy, najmä športové odevy a obuv, doplnky na športové oblečenie.

29 - Potravinové doplnky nie na lekárske účely (zaradené v tejto triede) a obsahujúce látky živočíšneho pôvodu, doplnková výživa, proteín na ľudskú potrebu, proteínové výrobky a prípravky na výživu a na ľudskú spotrebu, prípravky zvláštnej výživy pre športovcov alebo osoby s vysokým energetickým výdajom patriace do tejto triedy, želatína, želatínové výrobky a prípravky na výživu, jedlé tuky, jedlé oleje, extrakty z chalúh ako výživa, výživné prípravky na denné doplnenie stravy, ktorá sa skladá hlavne z mlieka v prášku alebo zo živočíšnych alebo zeleninových proteínov, tiež s prídavkom vitamínov alebo minerálov, alebo stopových prvkov, alebo cukru, mlieko, konzervované, sušené, varené alebo nakladané ovocie, zelenina a liečivé alebo záhradné byliny, proteínové koncentráty na ľudskú spotrebu.

30 - Potraviny a pokrmy z obilnín na ľudskú spotrebu, cestoviny, príchuti do potravín, potravinové doplnky nie na lekárske účely (zaradené v tejto triede) a obsahujúce látky rastlinného pôvodu, cukrovinky, žuvačky, pekárske výrobky, cukrárske výrobky, čaj, čokoláda, nápoje čokoládové, čajové, kakaové alebo kávové, sacharidové koncentráty, propolis na ľudskú potrebu.

35 - Reklama, reklamné činnosti, reklamné agentúry, online reklama na počítačovej komunikačnej sieti, reklama a propagácia výživových doplnkov, posilňujúcich prípravkov a energetických nápojov, vydávanie a aktualizovanie reklamných alebo náborových materiálov, prieskum trhu, prieskum vzťahov s verejnosťou, prenájom predaných automatov, sekretárske služby, zbieranie a zora-

ďovanie údajov do počítačových databáz, vyhľadávanie informácií v počítačových súboroch, organizovanie výstav na obchodné a reklamné účely, podpora predaja pre tretie osoby, poradenstvo a pomoc pri riadení obchodných aktivít, odborné obchodné poradenstvo, obchodné alebo podnikateľské informácie, fakturačné služby, lobistické služby na obchodné účely, služby porovnávania cien, sprostredkovanie uvedených služieb, sprostredkovanie obchodu s tovarom, predovšetkým sprostredkovanie obchodu s potravinami, výživovými doplnkami, posilňujúcimi prípravkami, energetickými nápojmi.

41 - Vydávanie kníh, časopisov, periodík, vydávanie textov s výnimkou reklamných alebo náborových, online vydávanie kníh a časopisov v elektronickej forme, služby v oblasti estrád, zábavy a kultúrnych podujatí, vzdelávanie, školenia, výcvik, informácie o vzdelávaní a možnostiach zábavy, organizovanie a vedenie kongresov, konferencií, seminárov, organizovanie kultúrnych alebo vzdelávacích výstav, organizovanie lotérií, plesov, športových súťaží, súťaží krásy, živých vystúpení, zverejňovanie textov iných ako reklamných, zábava, pobavenie, distribúcia filmov, sprostredkovanie uvedených služieb.

42 - Chemické analýzy, výskum a vývoj v oblasti výživových doplnkov, posilňujúcich prípravkov, vytváranie a udržiavanie počítačových stránok pre zákazníkov, hostovanie na počítačových stránkach, navrhovanie obalov, grafický a priemyselný dizajn, prevod a konverzia údajov a dokumentov z fyzických médií na elektronické médiá, sprostredkovanie uvedených služieb.

(540) NUTRI-EXACT

(731) Melkovič Marek, Madridská 2, 040 13 Košice, SK;

(740) Porubčan Róbert, Ing., Ivanka pri Dunaji, SK;

(210) 99-2007

(220) 17.1.2007

9 (511) 9, 16, 35, 37, 41, 42

(511) 9 - Nosiče informácií všetkých druhov v rozsahu triedy 9 so záznamom zvuku a/alebo obrazu, najmä videokazety, CD/DVD disky, pamäťové kľúče a disky.

16 - Periodická a neperiodická tlač, časopisy, publikácie, prílohy k časopisom, baliaci papier, blahoprajné pohľadnice, brožované knihy, brožúry, brožúrky, bublinkové obaly z plastických materiálov na balenie, časopisy, etikety s výnimkou textilných, fotografie, grafické zobrazenie, grafiky, kalendáre, kartón, lepenka, kávové filtre papierové, knihy, lepenkové alebo papierové škatule, lepenkové alebo papierové obaly na fľaše, lepenkové platne (papiernický tovar), lepiace pásky na kancelárske účely a použitie v domácnosti, lepoprelá, mapy, obálky (papiernický tovar), obaly (papiernický tovar), obrazy, papiernický tovar, periodické a neperiodické publikácie, plagáty, predmety z kartónu, prospekty, pútače z papiera alebo lepenky, reklamné tabule z papiera, kartónu alebo lepenky, reprodukcie grafické, tlačené reklamné materiály, umelohmotné fólie na balenie, vrecia z papiera alebo plastických materiálov, vrecká z papiera alebo plastických materiálov.

35 - Sprostredkovanie obchodu s tovarom s environmentálnou tematikou, analýzy nákupných cien, veľkoobchodných cien, automatizované spracovanie dát v administratíve, barterové operácie, komerčné informačné kancelárie, marketing, marketingové štúdie, obchodné administratívne služby, obchodné alebo podnikateľské informácie, obchodný alebo podnikateľský prieskum, obchodný manažment a podnikové poradenstvo, prenájom reklamných materiálov, reklama, reklamná a propagačná činnosť, reklamné agentúry, rozširovanie reklamných oznamov, rozširovanie reklamných materiálov zákazníkom (letáky, prospekty, tlačivá, vzorky), vydávanie a rozširovanie reklamných textov, vydávanie reklamných alebo náborových textov, uverejňovanie reklamných textov, zásielkové reklamné služby, podpora predaja (pre tretie osoby), pomoc pri riadení komerčných a priemyselných podnikov, pomoc pri riadení obchodnej činnosti, poradenské služby v oblasti obchodného alebo podnikateľského riadenia, poradenstvo pri vedení podnikov, poradenstvo v obchodnej činnosti, poskytovanie obchodných alebo podnikateľských informácií, poskytovanie pomoci pri riadení obchodných alebo priemyselných podnikov, prieskum trhu, profesionálne obchodné alebo podnikateľské poradenstvo, revízia účtov, rozmnožovanie a kopírovanie dokumentov, sekretárske služby, spracovanie textov, sprostredkovanie kompenzačných obchodov s tovarom na vnútroštátnej a medzinárodnej úrovni, sprostredkovanie obchodu s tovarom, účtovníctvo, uverejňovanie reklamných textov, vedenie kartoték v počítači, vedenie účtovných kníh, vydávanie a aktualizovanie reklamných materiálov, vzťahy s verejnosťou (prieskum vzťahov medzi podnikmi, inštitúciami a spoločenským prostredím), zbieranie údajov do počítačových databáz, zoraďovanie údajov v počítačových databázach, zostavovanie výpisov z účtov, zhromažďovanie, zoraďovanie dát v platobnom styku, získavanie a spracovávanie informácií z oblasti ochrany životného prostredia, prenájom kancelárskych strojov a zariadení, sprostredkovanie služieb uvedených v tejto triede, obchodné sprostredkovanie služieb uvedených v triede 37, 41 a 42, obchodné sprostredkovanie služieb v oblasti kultúry, výchovy, zábavy a športu.

37 - Profesionálne odborné poradenstvo týkajúce sa stavebných prác a zateplovania budov, demolácia budov, dozor nad stavbami, stavebné informácie, vykonávanie inžinierskych, priemyselných, bytových a občianskych stavieb, prípravné a pomocné stavebné práce, konštrukčné práce.

41 - Výchovno-vzdelávacia činnosť v oblasti životného prostredia; vydavateľská činnosť v oblasti životného prostredia, poskytovanie rekreačných a vzdelávacích služieb, činnosť umeleckej a športovej agentúry, činnosť v oblasti zábavy a kultúry a športu, filmová tvorba, fotografická reportáž, fotografovanie, organizovanie a plánovanie večierkov, organizovanie a vedenie kolokvií, organizovanie a vedenie konferencií, organizovanie a vedenie kongresov, organizovanie a vedenie seminárov, organizovanie a vedenie sympózií, organizovanie audiovizuálnych predstavení na účely kultúrne a zábavné, organizovanie kultúrnych alebo vzdelávacích výstav, organizova-

nie plesov, organizovanie predstavení (manažérske služby), organizovanie súťaží (vedomostných alebo zábavných), organizovanie súťaží krásy, organizovanie športových podujatí a súťaží, organizovanie športových súťaží, organizovanie živých vystúpení, prevádzkovanie galérie, umelecké módné agentúry, usporadúvanie divadelných, filmových, koncertných a iných predstavení na účely kultúrne a zábavné, usporadúvanie koncertov, hudobných a tanečných produkcií, vydávanie periodických a neperiodických publikácií s výnimkou reklamných, vydavateľská činnosť s výnimkou vydávania reklamných textov, výchovno-zábavné klubové služby, výroba (tvorba) videofilmov, výroba divadelných alebo iných predstavení, živé predstavenia, divadelné a filmové predstavenia a televízna a filmová tvorba; služby v oblasti estrády, organizovanie kultúrnych a vzdelávacích výstav; organizovanie plesov, predstavení, súťaží (športových, súťaží krásy a pod.), živých vystúpení; postsynchronizácia, dabing; tvorba divadelných predstavení a prezentácií; rozhlasová a televízna zábava; tvorba televíznych a rozhlasových programov; nahrávanie nosičov zvukových alebo obrazovo-zvukových, požičiavanie nahraných zvukových a zvukovo-obrazových záznamov, výroba, tvorba a šírenie audiovizuálnych diel, televízna výroba programov, tvorba programov, tvorba a výroba televíznych a audiovizuálnych programov, informácie o programe TV, agentúrna činnosť v oblasti kultúry, výchovná, vzdelávacia, súťažná a zábavná činnosť.

42 - Odborné poradenstvo z oblasti životného prostredia a zdrojov energie; projekčná činnosť, projektovanie stavieb, projektovanie vodohospodárskych stavieb, projektovanie technického, technologického a energetického vybavenia stavieb, projektovanie požiarnej signalizácie, projektovanie poplašných zariadení lokálneho charakteru, technické testovanie, merania a analýzy, navrhovanie (priemyselný dizajn), navrhovanie obalov, obalový dizajn, technické poradenstvo, týkajúce sa vykurovacích zariadení, motorov, kotlov, výskum a vývoj nových výrobkov (pre zákazníkov), štúdie technických projektov, strojársky výskum, kalibrácia, skúšky materiálu, kontrola kvality, technický prieskum, expertízy (inžinierske práce), chemické analýzy, poradenská, konzultačná a projektová činnosť v oblasti priemyslu a energetiky, poradenské služby v oblasti ochrany životného prostredia, poradenstvo v oblasti výpočtovej techniky, obnovovanie počítačových databáz, odborné poradenstvo v oblasti počítačového hardvéru, prenájom počítačov, tvorba softvéru, servis počítačových programov, navrhovanie a projektovanie počítačových sietí, grafický dizajn, odborné poradenstvo týkajúce sa počítačov a príslušenstva k nim, priemyselný dizajn, spravovanie autorských práv, štúdie technických projektov, projektová činnosť, umelecký dizajn, poradenské služby v oblasti počítačového hardvéru, poradenské služby v oblasti počítačového softvéru, návrhy, štruktúrovanie a programovanie či iné vytváranie počítačových programov a počítačových systémov, najmä programového vybavenia internetových, intranetových či iných sieťových serverov, serverových staníc a systémov vrátane ich inštalácie, zavádzania, aktualizácie a údržby, návrhy,

štruktúrovanie a programovanie či iné vytváranie báz dát, iných dátových systémov a aplikácií na ich spracovanie vrátane poskytovania prístupu k nim a ich inštalácie, zavádzania, aktualizácie a údržby, návrhy, štruktúrovanie a programovanie či iné vytváranie internetových či intranetových počítačových stránok a nástienok (webpages a websites) a internetových či intranetových aplikácií vrátane ich inštalácie, zavádzania, aktualizácie a údržby, hosťovanie (poskytovanie voľného priestoru) na internetových či intranetových počítačových stránkach a nástienkach (webpages a websites) alebo hosťovanie (poskytovanie voľného priestoru) v rámci týchto stránok či nástienok, hosťovanie (poskytovanie voľného priestoru) na internetových či intranetových aplikáciách, prevod (konverzia) počítačových programov, dát či iných údajov v elektronickej podobe z rôznych formátov do iných formátov, prevod (konverzia) dokumentov, dát či iných údajov z fyzických médií na elektronické médiá, aktualizovanie počítačových programov, hosťovanie na počítačových stránkach (webových stránkach), inštalácia počítačových programov, licencie práv duševného vlastníctva, návrh počítačových systémov, obnovenie počítačových databáz, počítačové programovanie, počítačové programy (zhotovovanie kópií), prenájom počítačového softvéru, prevod a konverzia počítačových programov a údajov, prieskum v oblasti využitia počítačov, vytváranie a udržiavanie webových stránok pre zákazníkov, prenájom počítačov, prenájom meracích a testovacích prístrojov a zariadení.

(540) ENVIROMAGAZÍN

- (731) Slovenská agentúra životného prostredia, Tajovského 28, 975 90 Banská Bystrica, SK;
 (740) Belička Ivan, Ing., Banská Bystrica, SK;

(210) 182-2007

(220) 29.1.2007

9 (511) 35, 43

- (511) 35 - Maloobchodné služby s tovarmi všetkých druhov; služby v oblasti obchodu patriace do tejto triedy; sprostredkovanie obchodu s tovarom; reklamná činnosť; podnikateľské a obchodné poradenstvo; prieskum trhu; poradenstvo pri uvedených službách; prenájom hnutelných vecí potrebných na poskytovanie služieb patriacich do tejto triedy; sprostredkovanie uvedených služieb.
 43 - Služby v oblasti ubytovania; služby v oblasti stravovania; poradenstvo pri uvedených službách; prenájom hnutelných vecí potrebných na poskytovanie služieb patriacich do tejto triedy; sprostredkovanie uvedených služieb.

(540) PESTO

- (731) SAVIO s. r. o., Trenčianska 6, 821 09 Bratislava, SK;
 (740) Kajabová Monika, JUDr., Bratislava, SK;

(210) 689-2007

(220) 13.4.2007

9 (511) 35, 38, 42

- (511) 35 - Reklamná, inzertná a propagačná činnosť, reklamná, inzertná a propagačná činnosť prostredníctvom akéhokoľvek média, prostredníctvom telefónnej, dátovej, informačnej, elektronickej, komunikačnej alebo počítačovej siete, poskytovanie informácií a iných informačných produktov komerčného alebo reklamného charakteru, komerčné využitie internetu v oblastiach komerčných internetových médií a vyhľadávacích služieb, online inzercia, prezentácia užívateľov na stránkach World Wide Webu v počítačovej sieti internet, systematizácia informácií do počítačových databáz, sprostredkovanie v oblasti nákupu a predaja tovaru, marketing a prieskum trhu.
 38 - Poskytovanie komunikačných služieb prostredníctvom celosvetovej počítačovej siete internet, sprostredkovanie komunikácie pomocou internetu, prevádzkovanie uzla siete internet, služby v oblasti výpočtovej techniky, najmä v oblasti prenosu dát.
 42 - Vývoj a tvorba softvéru, aplikačného programovaného vybavenia, informačných systémov a riadiacich systémov, služby v oblasti výpočtovej techniky, najmä v oblasti tvorby a správy počítačových systémov a programov patriace do triedy 42, technické poradenstvo v oblasti softvéru a výpočtovej techniky, tvorba stránok do internetu, vypracovanie programov na hromadné spracovanie dát, hosťovanie na webových stránkach.

(540) BAZOŠ

- (731) Smička Radim, Vrbátky - Dubany 17, 798 12 Kralice na Hané, CZ;
 (740) Tomeš Pavol, Ing., Bratislava, SK;

(210) 812-2007

(220) 3.5.2007

9 (511) 7, 12, 35

- (511) 7 - Stroje a obrábacie stroje; motory a hnacie stroje okrem motora do pozemných vozidiel; súkolesia a prevody a ich časti okrem súkolesí a prevodov do pozemných vozidiel; poľnohospodárske náradia okrem náradia na ručný pohon; liahne.
 12 - Vozidlá; zariadenia na pohyb po zemi, vode alebo vo vzduchu.
 35 - Reklamná činnosť; obchodný manažment, obchodná správa, obchodná administratíva; kancelárske práce.

(540)

TRANSPORT SYSTEM
BEVEX
 SLOVAKIA

TRANSPORT SYSTEM
BEVEX
 SLOVAKIA

(591) žltá, čierna, sivá

- (731) Kovalík Slavomír, Ing., Dúbravská 13/8, 971 01 Prievidza, SK; Kovalík Tibor, Ing., L. Ondrejova 1/3, 971 01 Prievidza, SK;

(210) 889-2007

(220) 21.5.2007

9 (511) 35, 36, 37, 42

- (511) 35 - Reklamná činnosť, obchodný manažment.
 36 - Služby v oblasti nehnuteľností, sprostredkovanie nehnuteľností, prenájom nehnuteľností, správa nehnuteľností, realitné kancelárie.
 37 - Stavebníctvo, stavebný dozor, poskytovanie stavebných informácií.
 42 - Inžinierska činnosť v oblasti stavebníctva.

(540)

- (591) modrá, červená
 (731) Slovenská servisná a projektová spol. s r. o., Hummelova 8, 811 03 Bratislava, SK;

(210) 893-2007

(220) 21.5.2007

9 (511) 35, 36, 37, 42

- (511) 35 - Reklamná činnosť, obchodný manažment.
 36 - Služby v oblasti nehnuteľností, sprostredkovanie nehnuteľností, prenájom nehnuteľností, správa nehnuteľností, realitné kancelárie.
 37 - Stavebníctvo, stavebný dozor, poskytovanie stavebných informácií.
 42 - Inžinierska činnosť v oblasti stavebníctva.

(540)

- (591) modrá, červená
 (731) Slovenská servisná a projektová spol. s r. o., Hummelova 8, 811 03 Bratislava, SK;

(210) 895-2007

(220) 21.5.2007

9 (511) 35, 36, 37, 42

- (511) 35 - Reklamná činnosť, obchodný manažment.
 36 - Služby v oblasti nehnuteľností, sprostredkovanie nehnuteľností, prenájom nehnuteľností, správa nehnuteľností, realitné kancelárie.
 37 - Stavebníctvo, stavebný dozor, poskytovanie stavebných informácií.
 42 - Inžinierska činnosť v oblasti stavebníctva.

(540)

- (591) modrá, červená
 (731) Slovenská servisná a projektová spol. s r. o., Hummelova 8, 811 03 Bratislava, SK;

(210) 1081-2007

(220) 14.6.2007

9 (511) 5, 29, 30, 32

- (511) 5 - Medicinálne čaje; bylinné čaje na lekárske účely; čaje s liečivými účinkami; výťažky z bylín na lekárske účely; homeopatické prípravky; kvapky a tabletky na lekárske účely; výrobky farmaceutické, veterinárne a zdravotnícke; potravinové doplnky s liečebnými účinkami pre výživu detí,

chorých a športovcov; vitamínové prípravky; instantné nápoje s redukčnými účinkami a instantné nápoje s prvkom zdravého životného štýlu na lekárske účely.

29 - Mäso; kandizované ovocie; jedlé oleje a tuky; konzervované strukoviny a olejiny; sušené alebo konzervované, alebo varené ovocie a zelenina vrátane ich zmesí; sušené a varené byliny; polotovary hotových jedál a potravinové základy pre gastronómiu z mäsa a strukovín patriace do tejto triedy; výrobky zo zemiakov patriace do tejto triedy.

30 - Čaj; čajové zmesi; čajové nápoje; ľadový čaj; čokoláda; čokoládové nápoje; káva; káva nepražaná; kávové nápoje; kávové náhradky na báze rastlín; prísady a príchuti; prírodné nízkokalorické sladidlá; osviežujúce nízkokalorické pastilky; kuchynská soľ; kuchynská soľ na mäso; med pravý alebo umelý; kečup; horčica; korenie rôznych druhov, sladové, do cesta, do polievok; zmes rôznych korení; korenie mleté a nemleté, najmä aníz; cibuľa v prášku; kari v prášku; klinček; šaf-ran; zázvor; čierne korenie; prípravky aromatické do potravín, najmä esencie na pečenie; droždie do cesta; prášky do pečiva; mlynárske výrobky, najmä múka a obilné výrobky určené na výživu ľudí; ryža; múka a škrob pre potravinárstvo; obilné vločky a obilná kaša; müsli; cestoviny; cukor tiež hrozňový a vanilkový; cukrové šťavy; cukrárske výrobky, najmä drobné sladkosti a cukrovinky; čokoládové cukrovinky, ovocné a čokoládové bonbóny; bonboniéry; múčne a pekárenské výrobky, najmä chlieb rôzneho druhu; chlebičky a taštičky, tiež plnené mäsom, syrom, zeleninou; pizza; kvasnice; žemle, tiež plnené mäsom, syrom, zeleninou; rožky; bagety; perník; múčniky, najmä bábovky, koláče, torty, drobné pečivo, sušienky a oblátky; lievance; mandľové cesto a marcipán; kakao a kakaové prípravky a výrobky vrátane nápojov; zmrzlina; mrazené zmrzlinové krémy; zahusťovače na varenie potravín; ocot; ľad na chladenie.

32 - Pivo; ľahké pívá a ležiaky; minerálne vody; sóda; nealkoholické šumivé nápoje a iné nealkoholické nápoje; iónové nápoje; sirupy a iné prípravky na výrobu nápojov; tabletované a práškové prípravky na prípravu nealkoholických nápojov; nealkoholické ovocné a kolové instantné nápoje; nealkoholické šumivé ovocné nápoje; nealkoholické šumivé nápoje s ovocnou šťavou; ovocné koncentráty na výrobu nápojov; ovocné šťavy; džúsy; mušty; nektáre a nápoje z ovocných štiav nealkoholických (nezakvasených); zeleninové a ovocné šťavy ako nápoje; nealkoholické kokteily.

(540) LAHODA

(731) MOKATE Czech s.r.o., Počernická 96, 108 00 Praha, CZ;

(740) Beleščák Ladislav, Ing., Piešťany, SK;

(210) 1091-2007

(220) 18.6.2007

9 (511) 7, 12, 39

(511) 7 - Dopravníky ako stroje; hydraulické a pneumatiké zariadenia na otváranie alebo zatváranie dverí; zdvíhacie vozne; kladkostroj; manipulátory (stroje); manipulátory (zariadenia na nakladanie a vykladanie); nakladacie rampy; nakladacie výložníky; nákladné výťahy; pneumatiké dopravníky; pneumatiké transportéry; pohyblivé schodišťa; eskalátory; pásové dopravníky; pohyblivé pásy pre chodcov; pásy pre dopravníky; pásy pre stroje; výťahy; zdvíhaky (stroje); zdvíhacie zariadenia; zdvíhadlá; elevátory; stroje na zemné práce; exkavátory; žeriavy; viazacie prostriedky na zdvíhaciu techniku ako časti strojov; žeriavové slučky ako časti strojov; zdvíhacie pásy ako časti strojov; upínacie pásy ako časti strojov.

12 - Automobilové obývacie prívesy; detské kočky; dopravné prostriedky na pohyb po zemi, vode, vzduchu a koľajniciach; lode; loďky; mobilné domy ako vozidlá; obytné automobily; sedačkové výťahy; transportné vozíky visutej lanovky; visutá lanová dráha; vlečné vozidlá; ťahače; vodné dopravné prostriedky; vozíky na batožinu; vozíky na manipuláciu s tovarom; vyklápacie vozíky; vyklápače ako časti nákladných áut; zdvižné vozíky; zdvižné zadnice (časti pozemných vozidiel); zdvíhacie zadné dvere (časti pozemných vozidiel); priemyselné pojazdné kolesá; kolesá na manipulačné vozíky; kolesá na transportné zariadenia; kolesá na poľnohospodársku techniku.

39 - Prenájom skladovej, manipulačnej a zdvíhacej techniky; požíčovanie dopravných prostriedkov, a to mobilnej ubytovacej techniky; prenájom dopravných prostriedkov, a to mobilnej ubytovacej techniky; prenájom automobilov.

(540)

(731) mobilis manipulačná technika, s.r.o., Ďurgalová 4, 831 01 Bratislava, SK;

(740) Beleščák Ladislav, Ing., Piešťany, SK;

(210) 1092-2007

(220) 18.6.2007

9 (511) 7, 12, 39

(511) 7 - Dopravníky ako stroje; hydraulické a pneumatiké zariadenia na otváranie alebo zatváranie dverí; zdvíhacie vozne; kladkostroj; manipulátory (stroje); manipulátory (zariadenia na nakladanie a vykladanie); nakladacie rampy; nakladacie výložníky; nákladné výťahy; pneumatiké dopravníky; pneumatiké transportéry; pohyblivé schodišťa; eskalátory; pásové dopravníky; pohyblivé pásy pre chodcov; pásy pre dopravníky; pásy pre stroje; výťahy; zdvíhaky (stroje); zdvíhacie zariadenia; zdvíhadlá; elevátory; stroje na zemné práce; exkavátory; žeriavy; viazacie prostriedky na zdvíhaciu techniku ako časti strojov; žeriavové slučky ako časti strojov; zdvíhacie pásy ako časti strojov; upínacie pásy ako časti strojov.

12 - Automobilové obývacie prívesy; detské kočky; dopravné prostriedky na pohyb po zemi, vode, vzduchu a koľajniciach; lode; loďky; mobilné domy ako vozidlá; obytné automobily; sedačkové výťahy; transportné vozíky visutej lanovky; visutá lanová dráha; vlečné vozidlá; ťahače; vodné dopravné prostriedky; vozíky na batožinu; vozíky na manipuláciu s tovarom; vyklápacie vozíky; vyklápače ako časti nákladných áut; zdvižné vozíky; zdvižné zadnice (časti pozemných vozidiel); zdvíhacie zadné dvere (časti pozemných vozidiel); priemyselné pojazdné kolesá; kolesá na manipulačné vozíky; kolesá na transportné zariadenia; kolesá na poľnohospodársku techniku.

39 - Prenájom skladovej, manipulačnej a zdvíhacej techniky; požíčovanie dopravných prostriedkov, a to mobilnej ubytovacej techniky; prenájom dopravných prostriedkov, a to mobilnej ubytovacej techniky; prenájom automobilov.

(540) MOBILIS

(731) mobilis manipulačná technika s. r. o., Družstevná 14, 900 33 Marianka, SK;

(740) Beleščák Ladislav, Ing., Piešťany, SK;

(210) 1141-2007

(220) 26.6.2007

9 (511) 3, 9, 16, 18, 21, 24, 25, 28, 30, 35, 41, 42, 43, 44

(511) 3 - Kúpeľové soli (s výnimkou solí na liečebné účely), éterické oleje, oleje na kozmetické účely, oleje na toaletné účely, prírodné termofory, pleťové vody na kozmetické účely, čistiace mlieka na toaletné účely, voňavkárské výrobky, voňavky, voňavé zmesi, aromatické látky - esencie, aromatické látky a príchuťi do zákuskov a do nápojov (esencie, esenciálne oleje), mentolová esencia - éterický olej, badiánová esencia, éterické oleje z cédrového dreva, citrónové éterické oleje, mandľový olej, jazmínový olej, bergamotový olej, gaultierový olej, toaletné, kozmetické prípravky a potreby, kozmetické prípravky určené na starostlivosť o pleť, kozmetické krémy, čistiace mlieka na kozmetické, toaletné účely, toaletné vody, pleťové vody na kozmetické účely, pleťová voda po holení, skrášľovacie masky - kozmetické prípravky, mandľové mlieko na kozmetické účely a kozmetické opaľovacie prípravky, kozmetické taštičky, vata, vatové tyčinky, tampóny na kozmetické účely, kozmetické farby, farbivá na toaletné účely, mydlá, mydielka, kozmetické prípravky do kúpeľa, dezodoranty na osobnú potrebu, prípravky na čistenie zubov, ústne vody, nie na lekárske účely, spreje na osvieženie dychu, šampóny, vlasové vody, pomády na kozmetické účely, pomády, lak na vlasy, farbivá alebo tónovače na vlasy, prípravky na kučeravenie vlasov, prípravky na líčenie, líčidlá, prípravky na odstraňovanie líčidla, púder, práškový mejkap, rúže, lesky na pery, leštiaca červeň, kozmetické ceruzky, kozmetické prípravky na obočie, ceruzky na obočie, obočenky, kozmetické prípravky na mihalnice, špirála na riasy, maskara, umelé mihalnice, ošetrovacie prípravky na nechty, laky na nechty, prípravky na odstránenie lakov, umelé nechty, ozdobné kozmetické obtačky, náhradné náplne do uvedených tovarov.

9 - Nahraté a nenahraté nosiče záznamov zvuku, nahraté a nenahraté nosiče záznamov zvuku a obrazu, kompaktné disky, magnetické disky, pásky na zvukové nahrávanie, pásky so zvukovými nahrávkami, videokazety, optické disky, optické kompaktné disky, gramofónové platne, magnetické nosiče údajov, optické nosiče údajov.

16 - Kancelárske potreby s výnimkou nábytku, obálky, obaly (papierenský tovar), tabule na zapíchanie oznamov, ceruzky, perá, prepisovačky, piapiernický tovar, papierové zástavy, vlajky, štítky (papierové nálepky), nálepky, lepiace štítky, etikety s výnimkou textilných, knihy, brožované knihy, brožúry, záložky, stužky do kníh, knižné zarážky, publikácie, časopisy, tlačoviny, kalendáre, trhacie kalendáre, komiksy, spevníky, prospekty, katalógy, obežníky, predtlačte, oznámenia, prismsvitky (piapiernický tovar), reklamné tabule z papiera, kartónu alebo lepenky, pútače z papiera alebo lepenky, planogramy, tlačivá, formuláre, zoznamy, tlačené časové plány a harmonogramy, diagramy, hektografy, počítaacie aritmetické tabuľky, papierové alebo kartónové tabuľky, blahoprajné pohľadnice, fotografie, stojany na fotografie, albumy, atlasy, mapy, glóbusy, obrazy, obrazy (malby), litografie, umelecké litografie, rytiny, tlač (rytina), grafiky, grafické reprodukcie, zobrazenia, portréty, plagáty, poštové hracie pohľadnice, poštové známky, makety, maľovanky, stolové papierové prestieranie - obrúsky, papierové podložky na stôl (anglické prestieranie), papierové obrusy, prikrývky na stôl, papierové vreckovky, papierové utierky na tvár, papierové obrúsky, ručníky, toaletný papier, papierové servítky, papierové podbradníky, papierové podložky pod poháre, materiály na pečatenie, jednorazové plienkové nohavičky z papiera alebo buničiny, detské plienky z papiera a buničiny, baliaci papier, baliace materiály na báze škrobu, bublinové obaly z plastických materiálov (na balenie), plastové fólie na balenie, viskózové fólie na obalovanie, vrecia, vrecká z papiera alebo plastických materiálov, vrecká na odpadky z papiera alebo plastických materiálov, obaly, puzdrá na doklady, puzdrá na šekové knižky, lepenkové alebo papierové škatule, lepenkové alebo papierové obaly na fľaše, papierové obaly na mliečne výrobky, náhradné diely, časti a súčasti na uvedené tovary, náhradné náplne do uvedených tovarov, obaly, puzdrá a stojany na uvedené tovary patriace do tejto triedy.

18 - Aktovky, kufričky, batohy, cestovné kufre a tašky, lodné kufre, diplomatické kufričky, držiačky na kufre, chlebníky, ruksaky, kabelky, kabelkové rámy, kufričky s toaletnými potrebami, nákupné tašky, školské tašky, tašky na náradie, plážové tašky, poľovnícke tašky, poľovnícke torby, retiazkové taštičky s výnimkou taštičiek z drahých kovov, tašky na nosenie detí, vaky pre turistov, vaky pre horolezcov, kľúčienky (kožená galantéria), peňaženky, meštky na peniaze, puzdrá na navštívenky, puzdrá na mobily, puzdrá na doklady, koža zvierat, imitácia kože, jelenica s výnimkou jelenice na čistenie, semiš okrem semišu na čistenie, mastené kože, kožušinové prikrývky, kožušiny, krupóny, kožené nite a šnúrky, kožené podbradníky, kožené náramenné pásy, dáždňiky, obaly na dáždňiky, slnečníky, obaly na hudobné

nástroje, cestovné obaly na šaty, kožené remene a remienky, rúčky na kufre, rúčky na dáždňiky, kožené alebo kožou potiahnuté škatule, kožené škatule na klobúky, vrecká z kože na balenie, vychádzkové palice.

21 - Bonboniéry ako kazety na cukrovinky s výnimkou kaziet z drahých kovov, cukorničky s výnimkou cukorničiek z drahých kovov, soľničky s výnimkou soľničiek z drahých kovov, dózy na čaj s výnimkou dóz z drahých kovov, čajníky s výnimkou čajníkov z drahých kovov, formy na zákusky a koláče, kuchynské formy na pečenie, hrebene, hrnce, hrnčeky, kuchynské nádoby s výnimkou nádob z drahých kovov, kuchynské náradie s výnimkou náradia z drahých kovov, neelektrické kuchynské potreby, misky, nádoby na pitie, papierové taniere, papierové podnosy na použitie v domácnosti, poháriky papierové alebo z plastických hmôt, poháriky s výnimkou pohárikov z drahých kovov, puzdrá, vrecká, riad s výnimkou riadu z drahých kovov, zubné kefky.

24 - Posteľná a stolová bielizeň, kúpeľňové textilie s výnimkou oblečenia, poťahy na nábytok, obliečky na matrace, obliečky na podušky, obliečky na vankúše, obrusy s výnimkou papierových, ozdobné obliečky na vankúše, páperové prikrývky, periny, plachty, posteľné pokrývky a prikrývky, prikrývky, textilné utierky na tvár, utierky, textilné obrúsky, textilné vreckovky.

25 - Bielizeň osobná, bielizeň zabraňujúca poteniu, body - bielizeň, bundy, cyklistické oblečenie, čelenky, čiapky, čiapkové šilty, dámske róby a šaty, gymnastické (telocvičné) dresy, gamaše, chrániče uší (proti chladu, ako pokrývka hlavy), kombinézy (oblečenie), kombinézy na vodné lyžovanie, kabáty, košele, krátke nohavice, krátke kabátičky, kravaty, kožušiny (oblečenie), kostýmy, korzety, kovové časti na obuv a opasky, nohavice, nohavičky, oblečenie, oblečenie pre motoristov, oblečenie z kože, obuv, odevy, opasky, peleríny, pančuchy a pančuchové nohavice, plášte, plavky, pleteniny (oblečenie), pletiarsky tovar, podprsienky, podväzky, polokošeľe, pokrývky hlavy, ponožky, potníky, pulóvre, pyžamá, rukavice, rukávniky, saká, sandále, spodná bielizeň, spodky, sukne, svetre, šatky, šály, šaty, športová obuv, športové tričká a dresy, spodničky, tielka, tričká, topánky, vesty, uniformy, vrchné ošatenie.

28 - Autička, automobilové modely, bazény ako objekty pre hru a šport, biliardy, boby, topánky na korčuľovanie s pripevnenými korčuľami, zariadenie na bowling, boxerské rukavice, korčule, činky, stolové hry, športové náradie, divadelné masky, šarkany, golfové vybavenie, gymnastické zariadenia, telocvičné zariadenia, hokejky, hojdačky, kolky, šachy, guľky na hranie, hračky, hry, hrkálky, stacionárne bicykle na cvičenie, kapsle do kapsľových pištoľí, kolieskové korčule, kolobežky, bábky, náradie na lukostrelbu, lyže, surfvacie a vodné lyže, maňušky, lopty, ozdoby na vianočné stromčeky s výnimkou osvetľovacích telies a cukrovíniok, hokejky, golfové palice, lyžiarske palice, bábiky, plutvy, puky, športové rukavice bejzbalové, boxerské, golfové, hračie, lyžiarske, šermiarske, siete ako športové potreby, skejtboardy, spoločenské hry, stojany na vianočné stromčeky, vianočné stromčeky umelé,

šachovnice, šípky (hra), terče, hracie karty, konfety, športový a hračkársky tovar zaradený v tejto triede.

30 - Puding, zmrzlina, zmrzlinový prášok, mliečne kakaové nápoje, mliečne kávové nápoje, čokoládové nápoje, kakaové nápoje, kávové nápoje, čaj, nápoje na báze čaju, zmrzlina, káva, čaj, kaka, čokoláda, cukor, cukor, med, sirup, cestoviny, chlieb, pečivo (rožky), jemné pečivo, sušienky, obličky, keksy, biskvity, zákusky, koláče, sladké a slané žemle, koláče s plnkou, krekerky (slané pečivo), cukrovinky, palacinky, perníky, medovníky, piškóty, pirohy (cestoviny), krupica, kukuričná múka, lístkové cesto, lupienky, vločky (obilninové), müsli, prípravky z obilnín, ovsená potravina, chuťové prísady, príchuti do potravín s výnimkou esencií a éterických olejov, príchuti do koláčov a zákuskov s výnimkou éterických olejov, výrobky z kukuričnej múky, pochutiny na báze obilnín, ryža a výrobky z ryže.

35 - Maloobchodné a veľkoobchodné služby s tovarmi uvedenými v tr. 3, 9, 16, 18, 21, 24, 25, 28, 30, marketing, reklamná a propagačná činnosť, reklamné agentúry, podpora predaja pre tretie osoby, prieskum trhu, prieskum verejnej mienky, vzťahy s verejnosťou (prieskum vzťahov medzi podnikmi, inštitúciami a spoločenským prostredím), spracovanie textov, sprostredkovateľská činnosť v oblasti predaja reklamných predmetov, vydávanie a aktualizovanie reklamných materiálov, rozširovanie reklamných oznamov, prenájom reklamných materiálov, vydávanie a aktualizovanie reklamných materiálov a zvukovo-obrazových záznamov a periodických a neperiodických publikácií, predvádzanie (služby modeliek) na reklamné účely a podporu predaja, predvádzanie tovaru, obchodné a podnikateľské informácie, komerčné informačné kancelárie, marketingové štúdiá, obchodný a podnikateľský prieskum, personálne poradenstvo, pomoc pri riadení obchodnej činnosti, poradenstvo v obchodnej činnosti, obchodný manažment a podnikové poradenstvo, podpora predaja (pre tretie osoby), organizovanie audiovizuálnych predstavení na komerčné a reklamné účely, organizovanie výstav na komerčné alebo reklamné účely, vydávanie a rozširovanie reklamných textov, vydávanie reklamných alebo náborových textov, zásielkové reklamné služby, zbieranie údajov do počítačových databáz, zoraďovanie údajov v počítačových databázach, sprostredkovanie obchodu s tovarom, obchodné sprostredkovanie služieb uvedených v tr. 35, 41, 42, 43, 44.

41 - Akadémie (vzdelávanie), detské škôlky, divadelné predstavenia, služby v oblasti estrád, filmová tvorba, informácie o možnostiach rekreácie, informácie o možnostiach rozptýlenia, informácie o možnostiach zábavy, informácie o výchove a vzdelávaní, internátne školy, služby v kempingoch so športovým programom, výchovno-zábavné klubové služby, kluby zdravia (telesné cvičenia), obveselenie, organizácia a vedenie dielní na výučbu, organizovanie a vedenie kolokvií, organizovanie a vedenie konferencií, organizovanie a vedenie kongresov, organizovanie a vedenie seminárov, organizovanie a vedenie sympózií, organizovanie kultúrnych alebo vzdelávacích výstav, organizovanie plesov, organizovanie pred-

stavení (manažérske služby), organizovanie súťaží vedomostných alebo zábavných, organizovanie súťaží krásy, organizovanie športových súťaží, organizovanie živých vystúpení, zábavné parky, služby prázdninových táborov (zábava), prenájom potápačského výstroja, prevádzkovanie športových zariadení, redigovanie scenárov, služby pre oddych a rekreáciu, rozhlasová zábava, skúšanie a preskúšavanie (pedagogická činnosť), školenie, filmové štúdiá, telesné cvičenie, televízna zábava, tvorba videofilmov, umelecké módné agentúry, organizovanie a plánovanie večierok, vydávanie kníh, vydávanie textov s výnimkou reklamných alebo náborových, výroba (tvorba) videofilmov, výroba divadelných alebo iných predstavení, výroba rozhlasových a televíznych programov, vyučovanie, vzdelávanie, zábava, pobavenie, živé predstavenia, aranžovanie kvetov, fotografovanie, nahrávanie videopások, služby detských kútikov (zábava).

42 - Architektonické poradenstvo, grafický dizajn, módný dizajn, navrhovanie obalov, obalový dizajn, poradenstvo v oblasti práv duševného vlastníctva, konzultačné služby v oblasti práv duševného vlastníctva, priemyselný dizajn, prieskumy (inžinierske práce), štúdie technických projektov, spravovanie autorských práv, tvorba softvéru, overovanie pravosti umeleckých diel, umelecký dizajn.

43 - Služby barov, bufety (rýchle občerstvenie), detské jasle, hotelierske služby, jedálne a závodné jedálne, kaviarne, motelové služby, poskytovanie ubytovania pre zvieratá, penzióny, ubytovacie služby v prázdninových táboroch, prenájom prednáškových sál, prenájom prenosných stavieb, prevádzkovanie hotelového ubytovania, prevádzkovanie kempov, príprava a dodávka jedál na objednávku do domu, reštaurácie (jedálne), samoobslužné reštaurácie, rezervácia hotelov, rezervácia penziónov, rezervácia prechodného ubytovania, turistické ubytovne, ubytovacie kancelárie (hotely, penzióny), prenájom prechodného ubytovania, opatrovanie detí počas neprítomnosti rodičov (mimo domáceho prostredia), služby detských centier (opatrovanie detí mimo domu), služby detských kútikov (opatrovanie detí).

44 - Farmaceutické poradenstvo, fyzioterapia, služby krvných baniek, parné kúpele, verejné kúpele za účelom hygieny, ošetrovateľské služby, psychologické služby, kadernícke salóny, salóny krásy, sanatóriá, zotavovne, starostlivosť o čistotu zvierat chovaných v domácnosti, stomatológia, súkromné kliniky alebo sanatóriá, zdravotnícka starostlivosť.

(540)



(731) Belička Ivan, Ing., Švermova 21, 974 04 Banská Bystrica, SK;

(210) 1166-2007

(220) 27.6.2007

9 (511) 35, 36, 41, 43, 44

(511) 35 - Sprostredkovanie služieb regenerácie a rekonštrukcie.

36 - Zmenárská činnosť, úschova cenností pre ubytovaných.

41 - Služby pre oddych a rekreáciu, zábava, pobavenie, nočné kluby, diskotéky, prevádzkovanie kasín, organizovanie plesov, vedomostných alebo zábavných súťaží a večierkov, organizovanie súťaží krásy, organizovanie živých vystúpení; prevádzkovanie športových zariadení slúžiacich na regeneráciu a rekonštrukciu; prevádzkovanie fitnesscentier; prevádzkovanie golfových ihrísk, bowling, squash, prenájom tenisových kurtov; školenie, vyučovanie, vzdelávanie, odborná príprava a výchova kuchárov, čašníkov a recepcných.

43 - Hotelierske služby; prevádzkovanie hotelového ubytovania; reštauračné služby (jedálne), kaviarske služby, služby barov, prenájom spoločenských miestností.

44 - Fyzioterapia, kadernícke salóny, manikúra, masáže, salóny krásy, prevádzkovanie zdravotných zariadení slúžiacich na regeneráciu a rekonštrukciu; prevádzkovanie sáun; prevádzkovanie hydromasážnych vaní, balneocentrum - kúpele.

(540) Hotel Lujza

(731) Kľučková Lujza, Rozkvet 2045/93-63, 017 01 Považská Bystrica, SK;

(740) United BG, a. s., Považská Bystrica, SK;

(210) 1174-2007

(220) 29.6.2007

9 (511) 9, 16, 35, 41, 45

(511) 9 - Zvukové a obrazové záznamy na optických a magnetooptických nosičoch; dátové nosiče na softvère.

16 - Študijné materiály a pomôcky pre výučbu; letáky; kalendáre; manuály; papierové a tlačiarenské výrobky.

35 - Činnosť ekonomických a organizačných poradcov; poradenská činnosť v oblasti rozvoja podnikania, priemyslu a obchodu, manažmentu, personalistiky a účtovníctva; sprostredkovanie v oblasti školenia a personalistiky; vedenie účtovníctva; autorizované spracovanie dát a dodávateľské spracovanie ekonomických agend pre iné organizácie; marketingové štúdie; propagačná a reklamná činnosť; propagačná a reklamná činnosť prostredníctvom počítačových sietí a internetu.

41 - Vydávanie odborných publikácií pre manažerov; organizovanie a vedenie školiacich a vzdelávacích podujatí; školenie a vzdelávanie.

45 - Licencie práv priemyselného vlastníctva a autorských práv; sledovacie služby v oblasti duševného vlastníctva, licencie práv duševného vlastníctva; poradenstvo v oblasti duševného vlastníctva; spravovanie autorských práv; poskytovanie licencií na počítačový softvère (právne služby).

(540)

(731) Expertní skupina CALLISTO CZ, s.r.o., Cítov 80, 277 04 Cítov, CZ;

(740) Regina Ivan, Ing., Košice, SK;

(210) 1202-2007

(220) 3.7.2007

9 (511) 37, 41, 42

(511) 37 - Stavebníctvo; opravy; montážne a inštaláčne služby.

41 - Vzdelávanie; zabezpečovanie výcvikových kurzov a školení; zábava; športová a kultúrna činnosť.

42 - Služby vedecké a technologické, ako aj výskum v oblasti vedy a priemyslu; priemyselné analýzy a priemyselný výskum; návrh a vývoj počítačového hardvéru a softvéru.

(540)

(591) modrá, čierna

(731) Finka Maroš, prof. Ing. arch., PhD., Obchodná 68, 811 06 Bratislava, SK;

(210) 1213-2007

(220) 4.7.2007

9 (511) 10, 16, 20, 24, 35

(511) 10 - Nábytok špeciálne vyrobený na lekárske účely, ortopedické výrobky uvedené v tejto triede, ortopedické matrace, matrace na lekárske účely, nafukovacie matrace na lekárske účely, vyhrievané elektrické podušky, prikrývky a matrace na lekárske účely.

16 - Firemné listiny, papiernický tovar, papierové propagačné materiály, informačné brožúry, letáky, prospekty, tlačivá, fotografie, katalógy, kalendáre, mapy, knihy, noviny, časopisy, tlačivá a kancelárske potreby uvedené v tejto triede, kancelárska technika uvedená v tejto triede, náhradné diely a príslušenstvo kancelárskej techniky uvedené v tejto triede.

20 - Nábytok, kancelársky nábytok, chaise longue (čalúnené kreslo), nekovové kreslá, nekovové posteľe, nekovové taburetky, nekovové rozkladacie ležadlá, pohovky, nekovové kolísky, nekovové koše, stoly, stoličky, lavice, pulty, stolárske výrobky, stolíky, zrkadlá, rámy, regály, matrace, podušky, police, sedadlá, vešiaky na odevy a šaty, interiérové žalúzie, rakvy, vitríny, nekovové debny, nekovové nádoby, nekovové schránky, nekovové hrany a kostry na nábytok, drevené obaly na fľaše, drevené prepravky na fľaše, drevené sudy na stáčanie vína, nekovové trámy.

24 - Stolové textilie, čalúnické látky, dverové umeľohmotné závesy, poťahy na nábytok, obliečky na matrace, obliečky na vankúše, záclonky, textilné závesy, textilné utierky, vlajky, bavlnené textilie, cestovné prikrývky, brokáty, damask, drožet, esparto, flanel, flauš, gáza, látky z hodvábu, hrubé plátno, jutová látka, potlačený kartón, konopné tkaniny, krep, krepon, ľanové tkaniny, marabut, moleskin, mušelin, ramié, zamat, zefír, žerzej.

35 - Maloobchodná činnosť v oblasti nábytkárskeho priemyslu, textilného priemyslu, odevného priemyslu a módného priemyslu; s nábytkom, matracami, ortopedickými výrobkami, s výrobkami z papiera, s gumou a výrobkami z gumy, s plastmi a výrobkami z plastov, s kožou a výrobkami z kože, so sklom a s výrobkami zo skla a porcelánu, s textíliami a textilnými výrobkami, s odevmi a obuvou; reklama, reklamné agentúry, rozširovanie reklamných materiálov zákazníkom, vydávanie a aktualizovanie reklamných materiálov, rozširovanie reklamných materiálov, prenájom reklamných plôch, zásielkové reklamné služby, uverejňovanie reklamných textov, poradenská činnosť v oblasti obchodu a reklamy; predvádzanie na reklamné účely a podporu predaja, obchodný alebo podnikateľský prieskum.

(540) **Bed & Bed**

(731) L. C. MANAGER s. r. o., Župčany 176, 080 01 Prešov, SK;

(740) Gruber Dalibor, Ing., Košice, SK;

(210) **1223-2007**

(220) 6.7.2007

9 (511) 6, 7, 8, 9, 11, 17, 19, 20, 21, 37

(511) 6 - Kovy obyčajné (surové alebo ako polotovary) a ich zliatiny; železiarsky tovar patriaci do tejto triedy; kovové potrubné a odkvapové systémy; kovové potrubia na vodu, plyn alebo iné látky - rúry a spojnice, armatúry; kovové výlisky a formy všetkých druhov pre stavebníctvo; spojovacie materiály kovové - skrutky, matice, podložky, nity, kĺnce, stavebné kovania; hutné výrobky - oceľ, kovové profily, plechy, tyče, rúrky, drôty a podobne; kovové stavebné konštrukcie, kovové bazény, kovové nádrže/zásobníky, poklopy, septiky a zberače; kovové stavebné výrobky/prvky - zábradlia, okná, dvere, zárubne, lišty, prahy, tvarové debnenia, dosky, priečky, ploty, rošty, markízy, žalúzie a ostatné kovové prvky patriace do tejto triedy.

7 - Motory všetkých druhov patriace do tejto triedy; súčasti a náhradné diely motorov patriace do tejto triedy; hydraulické hnacie stroje a zariadenia; kompresory; čerpadlá; vodné čerpadlá; obrábacie stroje; tvarovacie stroje; roboty (stroje); náradie a nástroje ručné (mechanické) patriace do tejto triedy; súčasti/náhradné diely uvedených strojov a zariadení patriace do tejto triedy.

8 - Náradie a nástroje s ručným pohonom; nože patriace do tejto triedy.

9 - Prístroje na meranie, reguláciu, váženie, kontrolu a signalizáciu; meracia a regulačná technika - prístroje na meranie hodnôt vody a tepla - vodomery, manometre, tlakomery s výnimkou tlakomerov krvného tlaku, termostaty; prístroje na spracovanie informácií; počítače vrátane počítačového softvéru; ochranné pomôcky a prístroje patriace do tejto triedy.

11 - Sanitárne toaletné prístroje a zariadenia patriace do tejto triedy - vybavenie do kúpeľní, sprch a sprchovacích kútov, toaliet, bidetov, vnútorných i vonkajších bazénov, sáun, suchých parných kúpeľov, whirlpoolov a kúpeľov; vodovodné batérie, sifóny a príslušenstvo každého druhu, drezy a výlevky; prístroje na rozvod vody, pary a plynu;

prístroje na výrobu pary a tepla; prístroje na kúrenie a ohrev, radiátory všetkých druhov; tepelné čerpadlá, tepelné akumulátory, teplovodné vykurovacie zariadenia, tepelné regenerátory, teplovzdušné zariadenia, termostatické ventily (časti vykurovacích zariadení), vykurovacie články a dosky, expanzné nádrže pre ústredné kúrenia, radiátorové uzávery; napájacie zariadenia k vykurovacím a teplárenským kotlom; vodovodné hydranty; tlakové nádoby; plynové kotly; bojler; plynové horáky; prístroje na osvetlenie; svetelné zdroje; prístroje na chladenie, sušenie, ventiláciu a klimatizáciu; prístroje a filtre na filtráciu/čistenie vody, prístroje na úpravu vody - zmäkčovanie a pod.; prístroje na varenie; súčasti a náhradné diely k uvedeným prístrojom a zariadeniam; tvarovky.

17 - Izolačné a tesniacie materiály/výrobky každého druhu patriace do tejto triedy; izolačné pásy; stavebné izolácie - izolačné hmoty a nátery; polotovary z plastických látok a gumy; izolačné, resp. tesniacie plastové/gumové výlisky a formy všetkých typov pre stavebníctvo a sanitárnu techniku; výrobky z gumy, azbestu a sľudy patriace do tejto triedy.

19 - Stavebné materiály nekovové patriace do tejto triedy - stavebné plasty, laminát a sklolaminát, stavebná keramika, keramické obklady, kameň, žula a imitácie, piesok patriaci do tejto triedy, štrk, cement, betón, tvárnice/tehly, strešné krytiny nekovové, sadrokartón, sadra, nekovové potrubné a odkvapové systémy; nekovové potrubia na vodu/plyn alebo iné látky - rúry a spojky, tvarovky nekovové, armatúry; nekovové výlisky a formy každého druhu pre stavebníctvo; nekovové stavebné konštrukcie; nekovové bazény; murárske vane a nádrže; poklopy s výnimkou kovových, septiky, zberače vody ako stavebné prvky; nekovové stavebné výrobky/prvky - zábradlia, okná, dvere, zárubne, lišty, prahy, tvarové debnenia, dosky, priečky, ploty, rošty ako stavebné prvky, markízy, žalúzie a ostatné nekovové stavebné výrobky patriace do tejto triedy; stavebné drevo, drevo ako polotovar, rezivo, piliarske výrobky, laminát, dosky (stavebné drevo), dyhy; stavebné sklo, sklo tabuľové (stavebný materiál) - izolačné a bezpečnostné; obloženie podláh a stien z dreva, keramiky, plastu, laminátu, sklolaminátu, parkety drevené alebo imitácie dreva.

20 - Nábytok každého druhu patriaci do tejto triedy, najmä nábytok do kúpeľní, toaliet a pod.; nábytkové doplnky a dekorácie patriace do tejto triedy; zrkadlá, rámy a pod., nekovové skrutky, matice a nity, kanistre s výnimkou kovových, prepravky.

21 - Nádoby a príslušenstvo na použitie v domácnosti alebo v kuchyni s výnimkou nádob z drahých kovov; fľaše, nádoby a kuchynské potreby patriace do tejto triedy; riady; toaletné zásobníky; nádržky; tyčové a prstencové vešiaky na uteráky a úchytka na mydlo, uteráky, papierové tácky, poháre, podnosy a podobné papierové tovary patriace do tejto triedy, kefký a podobne; surové sklo a sklo ako polotovar okrem skla pre stavebníctvo.

37 - Stavebno-montážne a servisné činnosti; inštalácie a servis - voda, kúrenie a plyn; izolačné práce; pomocné stavebné práce; sanácia; čistiace

a upratovacie činnosti; stavebná činnosť - predvádzanie stavieb vrátane ich zmien, udržiavacích prác na nich a ich odstraňovanie; montáž, demontáž a opravy sanitárneho vybavenia, zákaznícky servis v uvedených službách; stavebné informácie a dozor; požičiavanie strojov a náradia patriace do tejto triedy.

(540)



(591) červená, modrá

(731) Wolseley Eastern Europe, a.s., U Pekačky 281/3, 180 00 Praha, Libeň, CZ;

(740) Máčajová Mária, Ing., Nitra, SK;

(210) 1228-2007

(220) 9.7.2007

9 (511) 24, 25, 39, 40

(511) 24 - Textilie a textilné výrobky, ktoré nie sú zahrnuté v iných triedach; posteľné prikrývky a pokrývky na stôl.

25 - Odevy, obuv a pokrývky hlavy.

39 - Preprava; balenie a skladovanie tovaru.

40 - Spracovanie a úprava materiálov.

(540)



(591) strieborná, modrá

(731) Pavlech Dávid, Vaňovce 289, 916 13 Kostolné, SK;

(210) 1232-2007

(220) 9.7.2007

9 (511) 9, 10, 11

(511) 9 - Rozvodové spínacie skrine; elektrické prístroje regulačné; kontrolné prístroje na presné meranie.

10 - Zubárske prístroje a nástroje; zubárske kompresory; lekárske odsávače; elektrické zubárske prístroje.

11 - Chladiace stroje a prístroje; prístroje na ventiláciu; prístroje a zariadenia na sušenie.

(540)



(731) EKOM, spol. s r. o., Priemyselná 5031/18, 921 01 Piešťany, SK;

(740) Beleščák Ladislav, Ing., Piešťany, SK;

(210) 1256-2007

(220) 11.7.2007

9 (511) 9

(511) 9 - Satelitný prijímač.

(540)



(731) A. V. S., Festivalové námestie 2, 040 01 Košice, SK;

(210) 1286-2007

(220) 17.7.2007

9 (511) 35, 37, 42

(511) 35 - Reklamná agentúra, grafická úprava tlačovín na reklamné účely, organizovanie výstav na komerčné alebo reklamné účely, prenájom reklamných materiálov, prezentácia výrobkov v komunikačných médiách pre maloobchod, príprava inzertných stĺpcov, reklama, online reklama na počítačovej komunikačnej sieti, vydávanie a aktualizovanie reklamných materiálov, prenájom reklamných plôch, uverejňovanie reklamných textov, rozširovanie reklamných materiálov zákazníkom (letáky, prospekty, tlačoviny, vzorky), vydávanie reklamných alebo náborových textov, fotokopírovanie, kopírovanie alebo rozmnožovanie dokumentov, reprografia dokumentov, prenájom kopírovacích strojov.

37 - Dozor nad stavbami, stavebné informácie, stavebníctvo (stavebná činnosť), uskutočňovanie stavieb a ich zmien, stavebný dozor, autorský a technický dozor stavieb a interiérov, realizácia kompletných interiérov a exteriérov, montáž nábytku, zemné, búračské a výkopové práce, montáž sadrokartónu, interiérové a exteriérové maľovanie a natieranie.

42 - Architektonické poradenstvo, architektúra (architektonické služby), grafické dizajnérstvo, interiérová výzdoba, priemyselné dizajnérstvo, projektovanie stavieb, štúdie technických projektov, vypracovanie stavebných výkresov, predprojektová činnosť, projektová činnosť, prieskumy (inžinierske práce), vypracovanie územnoplánovacích podkladov a územnoplánovacej dokumentácie, predprojektová činnosť stavieb, interiérov, exteriérov a dizajnu, poradenstvo a konzultačná činnosť v oblasti architektúry, interiéru a dizajnu, vyhotovovanie odborných posudkov, odhadov a dohod rozdaní.

(540)



(591) červená, čierna

(731) MAGIC DESIGN HENČ, s.r.o., A. Dubčeka 39/41, 965 01 Žiar nad Hronom, SK;

(740) Kajabová Monika, JUDr., Bratislava, SK;

(210) 1287-2007

(220) 17.7.2007

9 (511) 35, 37, 42

(511) 35 - Reklamná agentúra, grafická úprava tlačovín na reklamné účely, organizovanie výstav na komerčné alebo reklamné účely, prenájom reklamných materiálov, prezentácia výrobkov v komunikačných médiách pre maloobchod, príprava inzertných stĺpcov, reklama, online reklama na počítačovej komunikačnej sieti, vydávanie a aktualizovanie reklamných materiálov, prenájom reklamných plôch, uverejňovanie reklamných textov, rozširovanie reklamných materiálov zákazníkom (letáky, prospekty, tlačoviny, vzorky), vydávanie reklamných alebo náborových textov, fotokopírovanie, kopírovanie alebo rozmnožovanie dokumentov, reprografia dokumentov, prenájom kopírovacích strojov.

37 - Dozor nad stavbami, stavebné informácie, stavebníctvo (stavebná činnosť), uskutočňovanie stavieb a ich zmien, stavebný dozor, autorský a technický dozor stavieb a interiérov, realizácia kompletných interiérov a exteriérov, montáž nábytku, zemné, buračské a výkopové práce, montáž sadrokartónu, interiérové a exteriérové maľovanie a natieranie.

42 - Architektonické poradenstvo, architektúra (architektonické služby), grafické dizajnérstvo, interiérová výzdoba, priemyselné dizajnérstvo, projektovanie stavieb, štúdie technických projektov, vypracovanie stavebných výkresov, predprojektová činnosť, projektová činnosť, prieskumy (inžinierske práce), vypracovanie územnoplánovacích podkladov a územnoplánovacej dokumentácie, predprojektová činnosť stavieb, interiérov, exteriérov a dizajnu, poradenstvo a konzultačná činnosť v oblasti architektúry, interiéru a dizajnu, vyhotovovanie odborných posudkov, odhadov a dohodnutí.

(540)



(731) MAGIC DESIGN HENC, s.r.o., A. Dubčeka 39/41, 965 01 Žiar nad Hronom, SK;

(740) Kajabová Monika, JUDr., Bratislava, SK;

(210) 1291-2007

(220) 18.7.2007

9 (511) 9, 35, 38, 41

(511) 9 - Nahrané magnetické nosiče údajov, nosiče zvukových záznamov, nosiče zvukovo-obrazových záznamov, audiovizuálne záznamové disky.

35 - Reklamná činnosť; reklama; online reklama na počítačovej komunikačnej sieti; rozširovanie reklamných materiálov zákaznikom (letáky, prospekty, tlačoviny, vzorky); vydávanie a aktualizovanie reklamných materiálov; rozširovanie reklamných alebo inzertných oznamov; zásielkové reklamné služby; uverejňovanie reklamných textov; rozhlasová reklama; televízna reklama; maloobchodná činnosť s tovarmi uvedenými v triede 9; komerčné informačné kancelárie.

38 - Televízne a rozhlasové vysielanie všetkých druhov programov, komunikačné služby prostredníctvom audiotexu, teletexu, rozhlasu, televízie, počítačovej siete, mobilných telefónov, poskytovanie telekomunikačných služieb; poskytovanie telekomunikačného pripojenia do svetovej počítačovej siete; tlačové kancelárie.

41 - Výroba televíznych a rozhlasových programov; výroba publicistických, spravodajských, zábavných, vzdelávacích, kultúrnych a športových programov; výroba hudobných programov; hudobno-skladateľské služby; organizovanie zábavných, kultúrnych, športových a vzdelávacích podujatí; organizovanie svadobných a predsvadobných zábav a podujatí; vzdelávacia činnosť; organizovanie vedomostných, zábavných, hudobných a športových súťaží; organizovanie zábav, karnevalov, plesov; plánovanie a organizovanie večierkov; moderovanie relácií, programov a podujatí;

zábavné parky; služby a zábava poskytované v prázdninových táboroch; služby klubov zdravia; výchovno-zábavné klubové služby; organizovanie a vedenie seminárov, kongresov, školení, konferencií; organizovanie súťaží krásy; organizovanie živých seminárov, kongresov, školení, konferencií; organizovanie živých vystúpení; živé predstavenie; filmová, divadelná a hudobná tvorba, služby filmových, divadelných a nahrávacích štúdií; požíčovanie filmov; požíčovanie filmových premietacích prístrojov a príslušenstva; divadelné predstavenia; výroba divadelných alebo iných predstavení; služby agentúr sprostredkujúcich divadelných, koncertných a varietyných umelcov; rezervácia vstupeniek; výroba a prenájom zvukových a zvukovo-obrazových nahrávok; vydavateľská a nakladateľská činnosť s výnimkou vydávania reklamných materiálov; zverejňovanie a vydávanie textov okrem reklamných; poskytovanie elektronických publikácií online (bez možnosti kopírovania), organizovanie kultúrnych alebo vzdelávacích výstav; umelecké módné agentúry; kempingové služby spojené so športovým programom, telesné cvičenia; zábavné služby nočných klubov; online poskytovanie počítačových hier; informácie o výchove, vzdelávaní; informácie o možnostiach rozptýlenia; informácie o možnostiach zábavy, rekreácie; prekladateľské služby; prenájom dekorácií; poskytovanie služieb pre oddych a rekreáciu; prenájom športového výstroja s výnimkou dopravných prostriedkov; reportérske služby; pomoc pri výbere povolania; poradenské a informačné služby v oblasti uvedených služieb v triede 41.

(540)



(591) čierna, biela, červená

(731) Televízia Rača, spol. s r.o., Kubačova 21, 831 06 Bratislava, SK;

(740) Danko Andrej, JUDr., Bratislava, SK;

(210) 1293-2007

(220) 18.7.2007

9 (511) 33

(511) 33 - Alkoholické nápoje s výnimkou piva; destilované nápoje; digestívy; džin; griotka; liehoviny; likéry; rum; vodka; whisky.

(540)



(731) SENÁT, s. r. o., Mlynská 4, 979 01 Rimavská Sobota, SK;

(210) 1296-2007

(220) 18.7.2007

9 (511) 24, 25, 40, 42

(511) 24 - Bavlnené textilie, brokáty, damask (tkanina), džersej (pletieniny), flanel, flauš, tkaniny z hodvábu, textilné podšívky, textilné klobúkové podšívky, konopné tkaniny, ľanové tkaniny, vlnené látky, netkané textilie, pletieniny (látky), pružné tkaniny, rajón (umelý hodváb ako látka), textilné látky, tkaniny na použitie v odevnom priemysle, zamat, látkové značky.

25 - Baretky, spodná bielizeň, bundy, čiapky, kabáty, kapucne, klobúky, korzety, košeľe, kostýmy, obleky, kožušínové kabáty, kožušínové štóly, kožušiny (oblečenie), krátke kabátiky, krátke kabáty s kapucňou (teplé), kravaty, manžety (časť odevov), nohavice, oblečenie z imitácie kože, oblečenie z kože, opasky, pančuchy, pančuškové nohavice, pánske spodky, plavky, plážové oblečenie, pletené svetre, pletieniny (oblečenie), podprsenky, podvázky, pokrývky hlavy, podšívky (časť odevov), ponožky, pulóvre, pyžamá, rukavice, saká, bundy, šatky, šály, šaty, sedlo (košeľe, blúzky alebo dámskych šiat), spodničky, športové tričká, dresy, sukne, svetre, tielka, tričká, vesty, vlnené šály, vnútorné podošvy, vrchné ošatenie, vrecká na odevy, vreckovka ozdobná (súčasť oblečenia), zástery, závoje, čipková šatka, živôtky, korzety (spodná bielizeň), župany, zvrchníky.

40 - Dámske krajčírstvo, šitie, farbenie kožušín, farbenie látok, farbenie textilu a textílií, lemovanie alebo obšívanie látok, lemovanie šiat, pánske krajčírstvo, prešívanie oblečenia, úprava textilných látok, úprava tkanín, úprava odevov, vyšívanie.

42 - Módné dizajnérstvo.

(540)

MIKLOSHO
FASHION DESIGN

(731) Duckling s. r. o., Medená 10, 811 02 Bratislava, SK;

(740) Čiková Andrea, JUDr., Bratislava, SK;

(210) 1297-2007

(220) 18.7.2007

9 (511) 24, 25, 40, 42

(511) 24 - Bavlnené textilie, brokáty, damask (tkanina), džersej (pletieniny), flanel, flauš, tkaniny z hodvábu, textilné podšívky, textilné klobúkové podšívky, konopné tkaniny, ľanové tkaniny, vlnené látky, netkané textilie, pletieniny (látky), pružné tkaniny, rajón (umelý hodváb ako látka), textilné látky, tkaniny na použitie v odevnom priemysle, zamat, látkové značky.

25 - Baretky, spodná bielizeň, bundy, čiapky, kabáty, kapucne, klobúky, korzety, košeľe, kostýmy, obleky, kožušínové kabáty, kožušínové štóly, kožušiny (oblečenie), krátke kabátiky, krátke kabáty s kapucňou (teplé), kravaty, manžety (časť odevov), nohavice, oblečenie z imitácie kože, oblečenie z kože, opasky, pančuchy, pančuškové nohavice, pánske spodky, plavky, plážové oblečenie, pletené svetre, pletieniny (oblečenie), podprsenky, podvázky, pokrývky hlavy, podšívky (časť odevov), ponožky, pulóvre, pyžamá, rukavice,

saká, bundy, šatky, šály, šaty, sedlo (košeľe, blúzky alebo dámskych šiat), spodničky, športové tričká, dresy, sukne, svetre, tielka, tričká, vesty, vlnené šály, vnútorné podošvy, vrchné ošatenie, vrecká na odevy, vreckovka ozdobná (súčasť oblečenia), zástery, závoje, čipková šatka, živôtky, korzety (spodná bielizeň), župany, zvrchníky.

40 - Dámske krajčírstvo, šitie, farbenie kožušín, farbenie látok, farbenie textilu a textílií, lemovanie alebo obšívanie látok, lemovanie šiat, pánske krajčírstvo, prešívanie oblečenia, úprava textilných látok, úprava tkanín, úprava odevov, vyšívanie.

42 - Módné dizajnérstvo.

(540)

MIKLOSHO

(731) Duckling s. r. o., Medená 10, 811 02 Bratislava, SK;

(740) Čiková Andrea, JUDr., Bratislava, SK;

(210) 1298-2007

(220) 18.7.2007

9 (511) 39

(511) 39 - Kamiónová nákladná doprava; prepravné služby.

(540) DONIVO MKD

(731) DONIVO MKD s. r. o., Zvolenská cesta 165, 974 05 Banská Bystrica, SK;

(210) 1334-2007

(220) 23.7.2007

(310) 2446442

(320) 1.2.2007

(330) GB

9 (511) 16

(511) 16 - Nepotlačené štítky a štítkové polotovary; potlačené štítky; štítky na komerčné a priemyselné použitie; visačky; lamináty; nálepky dodávané vo forme hárkov a roliek; štítky s čiarovým kódom na komerčné, priemyselné a inventárne použitie; základové papiere citlivé na tlak; papierové povrchové vrstvy; samolepiace hárkové a roľkové materiály na výrobu štítkov, nápisov, označení, grafických pútačov a podobne; tepelné transferové štítky; nepotlačené a čiastočne potlačené samolepiace štítky nevyrobené z textílie, predávané pre štítkové konvertory a koncových používateľov, ktorí majú zariadenia schopné zrkadlovej tlače čiarových kódov a alfanumerických znakov; krycie vrstvy na samolepiace plochy; špecializované a prispôsobené štítky používané na zabezpečenie bezpečnosti a ochrany proti podvodu; bezpečnostné štítky, konkrétne štítky, ktoré kódujú identifikačné informácie; stroje na tlač štítkov a kancelárske stroje na aplikáciu štítkov; štítky na obchodné regály s vyznačením ceny, výrobkov a/alebo propagáciu; adresové štítky; baliaci papier, kartón, potlačené a nepotlačené papierové viacúčelové visačky; papierové štítky a visačky; laminovaný papier, nálepky dodávané vo forme hárkov a roliek; ochranné natierané papiere na kopírovanie, pútače a výrobu štítkov

a fólií; tlakovo citlivé papiere na tlač štítkov a pútačov; papier všeobecného určenia; papier na tlač fotografií, počítačom generovaných a/alebo digitálnych obrazov; kartónové baliace karty a vložky na odevy; kartotékové, rotačno-lístkovnicové karty a vizitky, oddeľovacie karty do kartoték, pohľadnice; samolepiace držiaky štítkov; samolepiace držiaky vizitiek; štítky a výstuže so suchou lepiacou vrstvou; samolepiace písmená, čísla a symboly; samolepiace výstuže; samolepiaci papier na použitie do laserových tlačiarní; embošovateľné pečate; dátové, disketové obálky a ochranné poštové obálky; menovky; lepiaca páska a korekčná páska; lepidlá na použitie v kancelárii a v domácnosti; uhl'ový priekleповý papier; spojivá; obaly; závesné obaly na spisy; obaly s krúžkami; prezentačné obaly; referenčné obaly, odkladacie obaly, stojanové obaly; obaly na správy; prezentačné diplomatky; stroje na viazanie dokumentov; obaly na jednotlivé hárky; prezentačné, referenčné a odkladacie obaly na jednotlivé hárky, delené obaly na jednotlivé hárky; priehľadné plastové stránky na ukladanie a prezeranie zberateľských kariet, vizitiek a fotografií; zakladače na listový papier; zakladače na spisy; príchytky spisov v zakladači; osobné zakladače a zakladače na listový papier; vreckové diplomatky; poznámkové bloky; písacie nástroje; perá, ceruzky, zvyrazňovače a značkovacie perá; obojstranné písacie nástroje; pečiatkové vankúšiky; počítačovo tlačiteľné menovky a potreby, konkrétne samolepiace menovky, bezpečnostné menovky, samolepiace bezpečnostné menovkové štítky, karty a kartové vložky na plastové držiaky, identifikačné menovky, fotografické identifikačné menovky a visačky; nažehľovacie nášivky a dekorácie; papier na transparenty a nápisy; nálepky a dekorácie na bodyart; výstražné a sledovacie štítky z papiera, štítky z papiera na trvalé označovanie komponentov počas výrobného procesu, identifikáciu vozidiel a logistiku; štítky a visačky zahŕňajúce detektory, ktoré merajú čerstvosť potravinových výrobkov; dekoratívne štítky s obrázkami alebo obrazmi na použitie s poštovými známkami a ako ich napodobeniny; podlepené alebo lepidlom natierané hárky, pásy a netkané textilie z papiera alebo primárne z papiera na dekoráciu, pútače a štítky; samolepiaca grafika na exteriéry automobilov a kamiónov; exteriérová grafika; samolepiace materiály vo forme roliek a hárkov vrátane materiálov vyrobených z papiera na každý účel vrátane dekorácie, pútačov, automobilové pásové, dočasné označenia, bezpečnostné a informačné označenie; plastové fólie a lamináty na komerčné alebo priemyselné obalové účely dodávané vo forme hárkov alebo roliek; reflexné štítky na komerčné, grafické alebo priemyselné použitie; štítky a visačky nie z textilu; výstražné a sledovacie štítky nie z textilu, netextilné štítky na trvalé označovanie komponentov počas výrobného procesu, identifikáciu vozidiel a logistiku; rôzne dekoratívne predmety a netextilné štítkové výrobky do interiéru motorových vozidiel, konkrétne tepelne lepené štítky a tepelne vytvrdzovateľné lepidlá na textilné a tkanivové substráty, výstražné štítky airbagov na protislisnečné tienidlá a výstražné štítky na

detské sedadlo na bezpečnostných pásoch; netextilné štítky s čiarovým kódom používané na sledovanie dielov v pásovej výrobe.

(540) DENNISON

- (731) Avery Dennison Corporation, 150 North Orange Grove Boulevard, Pasadena, California 91103, US;
(740) Žovicová Viera, Mgr., Bratislava, SK;

(210) 1417-2007

(220) 31.7.2007

9 (511) 6, 7, 35, 37, 40, 42

- (511) 6 - Hliník, zliatiny obyčajných kovov, primárne hliníkové zliatiny, sekundárne hliníkové zliatiny, hliníkové predzliatiny, lisované hliníkové profily, ťahané hliníkové rúrky, rúry kovové, dutý tovar z alumínia, alobal - hliníková fólia, hliníkový drôt, hliníkové profily, surové železo, najmä oceľiarenské, zlievarenské a špeciálne, odliatky najmä z oceľoliatiny, sivej liatiny a neželezných kovov, oceľ najmä neupokojená, ťažná a hlbokoťažná, vysokopevnostná tvrdá, hlbokoťažná nestarnúca, stabilizovaná hliníkom, nízkouhlíková oceľ, oceľ ako polotovar, pásová oceľ, oceľové plechy a pásy, morené, opieskované, lístočkové, ryhované, pocínované, pozinkované, pohliníkové, smaltované, lakované, plastované, ohýbané profily, najmä otvorené, uzavreté, vlnité plechy, štetovnice, oceľové konštrukcie, najmä stavebné, mostové a špeciálne, zvárané rúry izolované a neizolované, drôt, drôtené pletivo, drôty z obyčajných kovov (okrem poistkových drôtov), drôty zo zliatin obyčajných kovov, oceľové palety, káblové bubny, kovové dlaždice, náhradné dielce a súčiastky patriace do triedy 6, armatúry, fitingy kovové pre potrubia na stlačený vzduch, baliace fólie kovové, kovové konštrukcie na bazény, bezpečnostné reťaze kovové, bezpečnostné schránky, kovové bicyklové zariadenia na parkovanie, brány kovové, plechy, dielce kovové (stavebné), dlažba kovová, domové zvončeky s výnimkou elektrických, držadlá, rukoväti, kľučky kovové, dvere kovové, elektródy na spájkovanie a zváranie, klapky, kovové ventily drenážnych rúrok, klapky, kovové ventily vodovodné, kovové vzduchovody pre ventilačné a klimatizačné zariadenia, klince, kolíky kovové, komínové nadstavce kovové, komínové rúry kovové, komíny, dymovody kovové, kontajnery kovové, kovania na dvere, kovania na okná, kovanie na nábytok, kovové obruče, spojky, škatule, skrinky, škatule kovové, kľučky dverí kovové, kľúče, kovové spojky a príchytky na káble a rúry, montážne kľúče kovové, nádrže kovové, objímky, prstence, oceľové laná, oceľové stožiare, oceľové rúrky, oceľový drôt, ostatný drôt, pokladničky, poštové schránky kovové, preklady kovové, pánty, závesy, reťaze kovové, rímsoy kovové, skoby kovové, spojovacie plechy, spájkovacie plechy, spájkovací drôt, sudy kovové, kovové rúry pre ventilačné a klimatizačné zariadenia, ventily, kovové klapky drenážnych rúrok, klapky vodovodné kovové, vodovodné potrubia kovové, potrubia a rúry pre zariadenia ústredného kúrenia, kovové značky s výnimkou svetelných a mechanických, škridly kovové, žalúzie kovové, drobný železiarsky tovar, kovový spojovací materiál, rozperné kolíky kovové, háčiky

(železiarsky tovar), kovové podpery a konzoly pre stavebníctvo, stĺpy kovové pre stavebníctvo, kovové nosníky, kovové obloženie stavieb, priečok a stien, kovové stavebné dielce, kovový stavebný materiál, oceľové konštrukcie, kovové okná, kovové okenice, kovové okenné rámy, kovové stropy, stropné dosky, kovové stupne (schody), neelektrické otváratele a zatváratele dverí, pánty, závesy, plomby, kovové vystužovacie materiály pre stavebníctvo, stavby kovové prenosné, stavebné konštrukcie kovové, stavebné kovania, stavebné panely kovové, stavebný materiál kovový, kovové tyče, oceľové konštrukcie, kovové inertné stĺpy, kokily, kovové koľajnice, kovové obruče, kovové reťaze, kovové spriahadlá na reťaze, kovové krúžky, liatina, kovové matice, nákovy, kovové nity, kovové nosníky, plechové obaly, objímky, kovové obloženie, pancierové plechy, kovové piliny, plech, kovové pletivo, klince, kovové železničné podvaly, kovové rošty, kovové zárubne, kovové vystužovacie materiály do betónu, cestné zvodidlá kovové, debnenie kovové, konštrukcie kovové, kostry budov, kovové dielce stavebné, kovové strešné krytiny, kovové strešné uholníky, kovové vonkajšie plášte budov, spojky, kovové prefabrikáty, kovové laná, kovové lávky, lejárské formy (kovové), kovové lešenia, maltovnice, kovové podpery, kovové poklopy, preklady kovové, kovové priečky, priehradové konštrukcie, kovové okenné rámy, kovové stavebné panely, kovové vypúšťacie rúry, kovové odvodňovacie rúry, kovové drenážne rúry, kovové žľaby.

7 - Stroje a technologické zariadenia prednostne pre chemický, farmaceutický a potravinársky priemysel, pre zbrojársky priemysel, pre priemysel spracovania plastických hmôt, jednorúčelové stroje a technologické zariadenia, ako laboratórne linky, rotorové linky, mechanizované technologické zariadenia najmä na modernizáciu, mechanizáciu a automatizáciu výroby, komplexné technologické linky na univerzálne a jednorúčelové použitie, prototypy a prototypové prvky unikátnych strojov a zariadení, najmä špeciálne nastavby na kolesové a pásové podvozky, účelové stroje a zariadenia na potreby zbrojárkej techniky, ako aj časti uvedených strojov a zariadení a príslušenstvo k nim, nástroje a náradie s výnimkou ručného, brúsky (ako časti strojov), drevobrábacie stroje a ich časti, nástroje a náradie (ručné) mechanické s elektrickým pohonom, pílové listy (ako časti strojov), píly (stroje), stolové kotúčové píly (ako časti strojov), vŕtacie hlavy ako časti strojov, vŕtacie korunky ako časti strojov, elektrické ručné vŕtačky, vŕtákové skľučovadlá ako časti strojov, vŕtáky do kovu a muriva, priemyselné vysávače prachu a podobných nečistôt, nožnice elektrické na plech.

35 - Marketingové štúdie, obchodný alebo podnikateľský prieskum, obchodný manažment a podnikové poradenstvo, organizovanie výstav na komerčné alebo reklamné účely, personálne poradenstvo, pomoc pri riadení obchodnej činnosti, poradenstvo v obchodnej činnosti, poskytovanie obchodných alebo podnikateľských informácií, prenájom reklamných materiálov, prieskum trhu, reklama, reklamná a propagačná činnosť, rozširovanie reklamných oznamov, rozširovanie reklamných ma-

teriálov zákazníkom (letáky, prospekty, tlačivá, vzorky), predvádzanie tovaru, predvádzanie (služby modeliek) na reklamné účely a podporu predaja, spracovanie textov, vydávanie a rozširovanie reklamných textov, zásielkové reklamné služby, sprostredkovanie obchodu s tovarom, sprostredkovanie vyššie uvedených služieb, televízna reklama, rozhlasová reklama, vydávanie a aktualizovanie reklamných materiálov a periodických a neperiodických publikácií, vzťahy s verejnosťou (prieskum vzťahov medzi podnikmi, inštitúciami a spoločenským prostredím), zbieranie údajov do počítačových databáz, zoraďovanie údajov v počítačových databázach, obchodné sprostredkovanie služieb uvedených v triedach 37, 40 a 42.

37 - Brúsenie kovov, leštenie kovov, montáž, údržba a opravy strojov, zariadení, stavebných strojov, oprava a úpravy vojenských zbraní a zariadení, inštalovanie a opravy elektrických prístrojov a nástrojov, inštalácia a opravy ústredného kúrenia, murárstvo, klampiárstvo a inštalatérstvo, vodoinštalatérstvo, elektroinštalatérstvo, montáž, údržba a opravy kancelárskej a reprodukčnej techniky a zariadení na spracovanie dát, inštalácia, opravy a revízia požiarnej signalizácie, inštalácia, opravy a revízia hasiacich zariadení, opravy, plnenie a revízie hasiacich prístrojov, montáž a opravy telekomunikačných a rádiokomunikačných zariadení, montáž, rekonštrukcie, opravy a údržba plynových zariadení, údržba a oprava motorových vozidiel, oprava karosérií, výstavba zariadení na prenos signálu, prenájom čistiacich strojov, prenájom bagrov a rýpadiel, prenájom stavebných strojov a zariadení.

40 - Úprava a spracovanie kovov, obrábanie kovov, výroba energie, zámočnícke práce, galvanizácia, kalenie kovov, pokovovanie kovových materiálov, platovanie, ponikovanie, popúšťanie kovov, rytie, gravírovanie, spájkovanie, zváranie, likvidácia munície, likvidácia zbraní, znehodnocovanie a spracovanie vojenských zbraní, triedenie odpadu a recyklovateľného materiálu, viazanie kníh, lisovanie plastov, tlakové liatie plastov, recyklácia odpadu z plastov, spracovanie odpadu, najmä polyetylénových odpadových fólií, úprava odpadu, lemovanie alebo obšívanie látok, impregnácia materiálov, poradenská a konzultačná činnosť pri spracovaní a úprave kovov všetkých druhov.

42 - Prenájom počítačov a počítačového softvéru, strojársky výskum, výskum a vývoj nových výrobkov, kalibrácia, skúšky materiálu, priemyselný dizajn, vypracovanie konštrukčných výkresov, štúdie technických projektov, projektová činnosť, technický prieskum, kontrola kvality, obnovovanie počítačových databáz, počítačové programovanie, projektovanie, výskum a vývoj výrobkov, technické testovanie, merania a analýzy.

(540)



(731) TOPOS TOVARNÍKY, a. s., Odbojárrov 294/10, 955 88 Tovarníky, SK;

(740) Belička Ivan, Ing., Banská Bystrica, SK;

(210) 1420-2007

(220) 31.7.2007

9 (511) 16, 25, 35, 41

(511) 16 - Prospekty, plagáty, tlačivá, noviny, publikácie, príručky, periodiká, časopisy, knihy, brožúry, katalógy, tlačoviny, kalendáre, papierové vľajky, papierové zástavy, pútače a reklamné tabule z papiera, kartónu alebo lepenky, pečiatky, poštové známky, obálky, obaly (papiernický tovar), netextilné etikety, nálepky, lepiace štítky, fotografie, potreby pre umelcov zaradené v triede 16, obalové materiály z plastických hmôt, ktoré nie sú zahrnuté v iných triedach, vzdelávacie a učebné potreby okrem prístrojov.

25 - Čiapky, šiltovky, klobúky, tričká, šatky, obuv a iné pokrývky hlavy a odevov.

35 - Organizovanie komerčných alebo reklamných výstav a veľtrhov, online reklama na počítačovej komunikačnej sieti, zbieranie a zoraďovanie údajov do počítačových databáz, vydávanie a aktualizovanie reklamných materiálov.

41 - Prezentácia kultúry (slovenskej, európskej, svetovej) prostredníctvom organizovania festivalov, prehliadok, vzdelávacích výstav, kurzov, súťaží, workshopov, spoločenských večerov, kongresov, seminárov, sympózií, vydavateľská a publikačná činnosť s výnimkou vydávania reklamných a náborových textov.

(540)

(731) Ing. František Mičuda - IFM, Partizánska 387/67, 039 01 Turčianske Teplice, SK;

(210) 1421-2007

(220) 31.7.2007

9 (511) 3, 7, 9, 12, 16, 18, 25, 35, 36, 37, 38, 39, 40, 41, 43, 44, 45

(511) 3 - Prípravky čistiace, leštiace, odmasťovacie, autokozmetika, prípravky na čistenie pneumatík, brúsivá, čistiace oleje a roztoky, kvapaliny na umývanie skiel do ostrekovačov vozidiel, prípravky na odstraňovanie laku a farby, prostriedky na odstraňovanie hrdze, vosk na leštenie.

7 - Náhradné diely na motocykle v tejto triede definované, osobitne alternátory, čistiace filtre ochladzovacieho vzduchu pre motory, dynamá a remene na dynamá, filtre a vložky do filtrov pre motory, kľukové hriadele, zapal'ovacie magnetá, nožné štartéry na motocykle, ovládacie káble na stroje a motory, piestne krúžky a segmenty, prírody do karburátorov.

9 - Akumulátory elektrické pre vozidlá, osobitne pre motocykle, ďalej autorádiá, okuliare, najmä motocyklistické, a puzdrá a retiazky na ne, ale aj okuliare slnečné a okuliarové sklá, ochranné prilby, najmä motocyklistické, rýchlomery a tachometre.

12 - Pneumatiky a duše motocyklové, blatníky, brzdové obloženia na motocykle a vozidlá, špeciálne tašky na motocykle, čelné ochranné sklá

na motocykle, náradie na opravy duší, diely motocyklových karosérií, prípravkov na napínanie výstuží v kolesách, kolesá dopravných prostriedkov na motocykle, mopedy a motocykle všetkých druhov, motorové trojkolky, motory pre motocykle, batožinové nosiče, ochranné kryty na motocykle, pedále na motocykle, poplašné a ochranné zariadenia, najmä na motocykle, tlmiče a pružiny, pumpy pre motocykle, ráfiky kolies, reťaze na motocykle, riadidlá, poťahy motocyklových sedačiek a sedačky a sedlá, spätné zrkadlá a zvončeky, najmä na motocykle; autá, automobily, štvorkolky, skútre, kabínové skútre.

16 - Periodické a neperiodické tlačoviny, ako napríklad noviny, časopisy, katalógy, prospekty, plagáty, letáky a iné propagačné, reklamné a informačné materiály patriace do tejto triedy, tlačoviny, vstupenky, šatňové lístky, jedálne a nápojové lístky vrátane obalov, mapy, pohľadnice, fotografie, grafické diela, grafické reprodukcie a iné vyobrazenia, figúrky a iné dekoratívne predmety z papierovej hmoty, papierové úložné škatule, iné výrobky z papiera, ako napr. utierky, servítky, obrusy, uteráky, vreckovky, záclony, záclonky, banketové sukne, toaletný papier, desiatové a olovrantové vrecká, papierové obaly všetkých druhov, písacie a kancelárske potreby, puzdrá na písacie potreby, držiaky a stojany na písacie potreby, stojany na fotografie, rôzne stojany na kancelárske potreby, knihy, diáre, poznámkové bloky, zápisníky, kalendáre, listový papier, listové obálky, kancelárske papiere všetkých druhov, obaly na knihy, zošity a iné papiernické a polygrafické výrobky, zakladače, spomienkové predmety z papiera, vrecká všetkých druhov ako obaly z papiera a plastov v inej triede neobsiahnuté.

18 - Koža, kožená lepenka a imitácie kože, výrobky z kože a z jej imitácie, kufre, batohy, kapsy, plecniaky, schránky kožené alebo z koženej lepenky, kožené šnúry, tašky cestovné, torby, tanistre, kožené vrecia ako obaly, kožené náprsné tašky, kožené remene, poťahy na sedlá, sedlárske výrobky.

25 - Odevy, svetre, traky, veľké šatky, bundy, kabáty, vesty, rukavice, džínsy, kovbojské nohavice, košele, šortky, čapice, klobúky, prikrývky hlavy, pletené klobúky, klobúky do dažďa, opasky, zápästky, kombinézy, pančuchový tovar, topy bez rukávov so zaväzovaním na chrbte, kravaty, nočné košele, pyžamá, nohavice, odevy do dažďa, plášte do dažďa, mikiny, tepláky, krátke tričká, tričká, spodná bielizeň, obleky a kostýmy, čelenky, návleky na lýtka, zástery, palčiaky, dámska spodná bielizeň, kožené odevy, plavky, sukne, obuv, najmä topánky a vysoké topánky a časti obuvi, najmä špice topánok, chrániče podošiev, chrániče opätokov, rukavice, všetko najmä na motocyklové použitie;

35 - Prevádzka dovoznej a vývozej kancelárie, prevádzka komerčnej informačnej kancelárie, pomoc pri riadení obchodnej činnosti, poskytovanie obchodných a podnikateľských informácií, organizovanie komerčných a propagačných výstav, prenájom reklamných materiálov a plôch, predvádzanie tovaru, predvádzanie modeliek na reklamné služby a podporu predaja, reklama online v počítačovej databáze, rozširovanie reklamných

materiálov, zákazníkom vylepovanie plagátov, poskytovanie obchodného prieskumu, reklamná a propagačná činnosť, dražby, obchodné alebo podnikateľské informácie, marketingové štúdiá, obchodný alebo podnikateľský prieskum, obchodný manažment a podnikové poradenstvo, organizovanie komerčných alebo reklamných výstav a veľtrhov, podpora predaja pre tretie osoby, pomoc pri riadení obchodnej činnosti; sprostredkovanie obchodu s tovarmi v triede 3, 7, 9, 12, 16, 18 a 25; konateľstvo, zastupiteľstvo.

36 - Prenájom nehnuteľností, realitné kancelárie, sprostredkovanie poisťovní, konzultačné služby v oblasti poisťovníctva, oceňovanie nehnuteľností, správa nehnuteľností, sprostredkovanie nehnuteľností.

37 - Činnosť autoopravovne a servisu patriaceho do tejto triedy, najmä opravy, montáž, demontáž, servis dopravných zariadení, osobitne pozemných motorových vozidiel, motocyklov, mopedov, skútrov, trojkoliek a štvorkoliek, vodných skútrov, montáž a demontáž ich doplnkov, montáž a demontáž a vyvažovanie kolies dopravných zariadení, opravy a servis k uvedeným činnostiam, pneu-servis - odborné opravy všetkých druhov pneu a duší pneumatík, údržba a servis elektrických akumulátorov, ošetrovanie vozidiel antikoročným náterom, čistením, umývaním leštením a mazaním vozidiel, vykonávanie autodiagnostiky, informácie o opravách, najmä motorových vozidiel.

38 - Telematika, výmena šírenia a/alebo získavania správ a informácií vrátane sprievodného zvuku, šírenie elektronických časopisov, informácií, elektronických periodík, kníh v elektronickej podobe, audio- alebo audiovizuálnych diel prostredníctvom informačnej alebo dátovej, alebo elektronickej, alebo komunikačnej, alebo telekomunikačnej, alebo počítačovej siete, najmä internetu, pomocou satelitov, komunikačné služby s počítačovými terminálmi, tlačové kancelárie, rádiové, rozhlasové a televízne vysielanie, vysielanie káblovej televízie;

39 - Prenájom motorových vozidiel, prenájom dopravných prostriedkov, organizovanie ciest, organizovanie exkurzií, organizovanie výletov, rezervácie zájazdov, sprostredkovanie dopravy, sprostredkovanie prepravy, taxislužba, preprava turistov, turistické kancelárie s výnimkou kancelárií poskytujúcich rezerváciu hotelového ubytovania, turistické prehliadky, doručovanie tovaru, kuriérske služby, balenie tovaru.

40 - Apretácia textilu, úprava a spracovanie textilu, úprava a spracovanie textílií, tlačenie vzorov, úprava a spracovanie kovov, úprava látok vodovzdorná, úprava odevov, spracovanie vlny, pokovovanie, platovanie, ponikľovanie, platovanie niklom, pozlacovanie, platovanie zlatom, prešívanie oblečenia, rytie, gravírovanie, sedlárska výroba, informácie o spracovaní a úprave materiálov, nekrčivá úprava šatstva, pokovovanie kovových materiálov, farbenie kože, spracovanie kože.

41 - Poskytovanie informácií o možnostiach rekreácie, rozptýlenia, výchovy a vzdelávania, organizovania športových súťaží, poskytovanie výcviku a vyučovania, najmä v oblasti motocyklovej jazdy, prevádzkovania športových zariadení, organizovania živých vystúpení, organizovanie športových súťaží a podujatí, organizovanie kultúr-

nych alebo vzdelávacích súťaží a podujatí, plánovanie a organizovanie večierkov, umelecké módné agentúry, organizovanie plesov, organizovanie predstavení (manažérske služby), organizovanie súťaží vedomostných alebo zábavných, organizovanie súťaží krásy, výchovno-zábavné klubové služby, organizovanie a vedenie konferencií, organizovanie a vedenie kongresov, organizovanie a vedenie seminárov, organizovanie a vedenie sympózií, organizovanie kultúrnych alebo vzdelávacích výstav, prevádzkovanie priestorov s hracími automatmi.

43 - Poskytovanie služieb v oblasti pohostinstva a ubytovania, najmä služby automatov (rýchle občerstvenie), bary, bufety, reštaurácie, kaviarne, poskytovanie prechodného ubytovania, rezervácie ubytovania v hoteloch a penziónoch, ubytovacie služby, príprava a dodávka jedál na objednávku do domu, hotelierske služby, jedálne a závodné jedálne, motelové služby, penzióny.

44 - Kadernícke salóny, salóny krásy, masáže.

45 - Osobní strážcovia, poradenstvo v oblasti bezpečnosti.

(540)

BIKERS CENTRUM

(591) biela, oranžová

(731) TT CHOPPERS TUNING, s. r. o., Nitrianska cesta 30/A, 917 01 Trnava, SK;

(740) Kubínyiová Denisa, JUDr., Trenčín, SK;

(210) 1422-2007

(220) 31.7.2007

9 (511) 41, 43

(511) 41 - Rekreácia (služby pre oddych).

43 - Prázdňinové tábory; turistické ubytovne; bufety.

(540)

CHATA SALAŠKY

(731) STAVEX-PLAST, spol. s r. o., Lazovná 69, 974 01 Banská Bystrica, SK;

(210) 1479-2007

(220) 10.8.2007

9 (511) 35, 36, 37, 42, 43

(511) 35 - Administratívna správa hotelov; spravovanie hotelov; obchodné alebo podnikateľské informácie; pomoc pri riadení obchodnej činnosti; obchodné alebo podnikateľské poradenstvo; administratívne spracovanie obchodných objednávok; poradenstvo v obchodnej činnosti; poskytovanie pomoci pri riadení obchodných alebo priemyselných podnikov.

36 - Prenájom nehnuteľností; finančné poradenstvo; správa nehnuteľností; sprostredkovateľská činnosť s nehnuteľnosťami; kapitálové investície; inkasovanie nájomného; prenájom kancelárskych priestorov; správcovstvo, ubytovacie kancelárie.

37 - Stavebníctvo, stavebný dozor.

42 - Architektúra, architektonické poradenstvo, projektovanie stavieb, vypracovanie stavebných výkresov, štúdie technických projektov.

43 - Jedálne, kaviarne, reštaurácie, služby barov, bufety, hotelierske motelové služby, penzióny, domovy dôchodcov, poskytovanie hotelového ubytovania, prenájom prechodného ubytovania, prenájom prednáškových sál, rezervácie hotelov, penziónov.

(540)



(731) GOLDEN PARK, s.r.o., Jesenského 17, 036 01 Martin, SK;

(210) 1500-2007

(220) 14.8.2007

(310) 450522

(320) 31.7.2007

(330) CZ

9 (511) 29, 30, 32, 33

(511) 29 - Zeleninové šťavy na varenie.

30 - Nálevy na ochutenie, ľad na osvieženie, nápoje z kávy, kakaa alebo čokolády, nápoje na báze čajov, prísady do nápojov s výnimkou esencií, príchuti do nápojov s výnimkou éterických olejov, sirup melasový, šerbet, šťavy s výnimkou dresingov.

32 - Minerálne vody, šumivé nápoje a iné nealkoholické nápoje, ovocné nápoje a šťavy, sirupy a iné prípravky na prípravu nápojov, pivo všetkých druhov.

33 - Alkoholické nápoje (s výnimkou piva).

(540)



(731) Kofola holding, a. s., Nad Porubkou 2278/31a, 708 00 Ostrava, CZ;

(740) Záthurecký Eugen, JUDr., Banská Bystrica, SK;

(210) 1520-2007

(220) 17.8.2007

9 (511) 29

(511) 29 - Margarín, arašidové maslo, kakaové maslo, kokosové maslo.

(540)



(591) žltá, hnedá, červená, zelená, biela, modrá

(731) IMPOL, s.r.o., Lubochnianska 2, 080 06 Lubotice, SK;

(740) Belička Ivan, Ing., Banská Bystrica, SK;

(210) 1601-2007

(220) 28.8.2007

9 (511) 3, 35

(511) 3 - Voňavky; voňavkárske výrobky; parfumovaná voda.

35 - Administratívne spracovanie obchodných objednávok.

(540) BELLURIA

(731) OBČIANSKE ZDRUŽENIE KULTÚRNE SLOVENSKO, Brezová 5, 031 04 Liptovský Mikuláš, SK;

(210) 1605-2007

(220) 28.8.2007

(310) O-449776

(320) 9.7.2007

(330) CZ

9 (511) 35, 39, 43

(511) 35 - Propagačná činnosť, reklama.

39 - Letecká preprava a služby súvisiace v rámci tejto triedy, služby cestovnej kancelárie zaistujúce dopravu a organizovanie zájazdov, sprevádzanie turistov (sprievodcovské služby).

43 - Služby cestovnej kancelárie spojené so zaisťovaním ubytovania a stravovania, zaisťovanie stravovania a nápojov na palube lietadla.

(540) Klikniazmizni

(731) Cestovní kancelář Fischer, a.s., Milešovská 1136/5, 130 00 Praha, CZ;

(740) Doleček Martin, Mgr., Bratislava, SK;

(210) 1606-2007

(220) 30.8.2007

9 (511) 16, 29, 35

(511) 16 - Baliaci papier, blahoprajné pohľadnice, brožované knihy, brožúry, brožúrky, bublinové obaly z plastických materiálov (na balenie), časopisy, etikety s výnimkou textilných, fotografie, grafické zobrazenie, grafiky, kalendáre, kartón, lepenka, katalógy, papierové darčeky, knihy, lepenkové alebo papierové škatule, lepenkové alebo papierové obaly na fľaše, lepenkové platne (papiernický tovar), lepiace pásky na kancelárske účely a použitie v domácnosti, leporelá, mapy, obálky (papiernický tovar), obaly (papiernický tovar), obrazy, papiernický tovar, periodické a neperiodické publikácie, plagáty, predmety z kartónu, prospekty, pútače z papiera alebo lepenky, reklamné tabule z papiera, kartónu alebo lepenky, reprodukcie grafické, tlačené reklamné materiály, umelecké litografie, plastové fólie na balenie, vrecia z papiera alebo plastických materiálov.

29 - Výrobky z mäsa, hydiny a zveriny, údeniny, šunky, salámy, hotové jedlá z mäsa.

35 - Sprostredkovanie obchodu s tovarom, reklamná činnosť, maloobchodná činnosť s mäsom a mäsovými výrobkami, veľkoobchodná činnosť s mäsom a mäsovými výrobkami, organizovanie audiovizuálnych predstavení na komerčné a reklamné účely, organizovanie výstav na komerčné alebo reklamné účely, personálne poradenstvo, pomoc pri riadení obchodnej činnosti, poradenstvo v obchodnej činnosti, poskytovanie obchodných alebo podnikateľských informácií, predvádzanie (služby

modeliek) na reklamné účely a podporu predaja, rozširovanie reklamných oznamov, rozširovanie reklamných materiálov zákazníkom (letáky, prospekty, tlačivá, vzorky), spracovanie textov, vydávanie a aktualizovanie reklamných materiálov a zvukovo-obrazových záznamov a periodických a neperiodických publikácií, vydávanie a rozširovanie reklamných textov, vydávanie reklamných alebo náborových textov, obchodné alebo podnikateľské informácie, komerčné informačné kancelárie, prenájom kancelárskych strojov a zariadení, marketingové štúdie, nábor zamestnancov, obchodný alebo podnikateľský prieskum, obchodný manažment a podnikové poradenstvo, prenájom predajných automatov, predvádzanie tovaru.

(540)



- (591) ružová, červená, hnedá, žltá, biela, modrá, zelená
 (731) TAURIS, a. s., Potravinárska 6, 979 01 Rimavská Sobota, SK;
 (740) Belička Ivan, Ing., Banská Bystrica, SK;

(210) 1607-2007

(220) 30.8.2007

9 (511) 9, 16, 35, 38, 39, 41

(511) 9 - Telefónne zoznamy, zoznamy adries, periodiká, sprievodcovia, kalendáre, ročenky na všetkých druhoch elektronických nosičov vrátane zoznamov liekov, adries lekární a informácií určených pre laickú aj odbornú verejnosť, zvukové záznamy, obrazové záznamy, záznamy dát, nosiče, hlavne platne, diskety, pásky, kazety, zásobníky a karty nesúce záznam alebo určené na nahrávanie zvukového záznamu, videozáznamu, záznamu dát, pojmov, hier, grafov, textov, programov a informácií, počítačové programy a hry, videohry, elektronické hry používané výhradne v spojení s televíznym prijímačom, pamäťové nosiče, kompaktné disky, CD ROM nosiče, elektricky, magneticky a opticky zaznamenané dáta pre počítače, softvér.

16 - Telefónne zoznamy, zoznamy adries, periodiká, sprievodcovia, kalendáre, ročenky, diáre, mapy a skladačky, manuály vrátane zoznamov liekov, adries lekární a zdravotníckych informácií určených pre laickú aj odbornú verejnosť.

35 - Marketing, reklamné služby, inzertné služby, komercializácia a publicita v uvedených publikáciách a katalógoch.

38 - Komunikácia prostredníctvom a/alebo medzi počítačmi a počítačovými terminálmi, prenos odkazov a informácií za pomoci počítačov, zaistenie prístupu do databáz, prevádzkovanie online prístupových služieb, prenos informácií pomocou počítačových sietí, komunikácia pomocou siete internet, dátové telekomunikačné služby, šírenie softvéru prostredníctvom počítačových sietí.

tačových sietí, komunikácia pomocou siete internet, dátové telekomunikačné služby, šírenie softvéru prostredníctvom počítačových sietí.

39 - Distribúcia tlačiarenských výrobkov všetkých druhov a informácií na všetkých druhoch nosičov.

41 - Vydavateľstvo a nakladateľstvo s výnimkou reklamných a náborových textov.

(540)

Miestne infostránky

(731) MEDIATEL, spol. s r. o., Prešovská 38/B, 821 02 Bratislava, SK;

(210) 1608-2007

(220) 30.8.2007

9 (511) 9, 16, 35, 38, 39, 41

(511) 9 - Telefónne zoznamy, zoznamy adries, periodiká, sprievodcovia, kalendáre, ročenky na všetkých druhoch elektronických nosičov vrátane zoznamov liekov, adries lekární a informácií určených pre laickú aj odbornú verejnosť, zvukové záznamy, obrazové záznamy, záznamy dát, nosiče, hlavne platne, diskety, pásky, kazety, zásobníky a karty nesúce záznam alebo určené na nahrávanie zvukového záznamu, videozáznamu, záznamu dát, pojmov, hier, grafov, textov, programov a informácií, počítačové programy a hry, videohry, elektronické hry používané výhradne v spojení s televíznym prijímačom, pamäťové nosiče, kompaktné disky, CD ROM nosiče, elektricky, magneticky a opticky zaznamenané dáta pre počítače, softvér.

16 - Telefónne zoznamy, zoznamy adries, periodiká, sprievodcovia, kalendáre, ročenky, diáre, mapy a skladačky, manuály vrátane zoznamov liekov, adries lekární a zdravotníckych informácií určených pre laickú aj odbornú verejnosť.

35 - Marketing, reklamné služby, inzertné služby, komercializácia a publicita v uvedených publikáciách a katalógoch.

38 - Komunikácia prostredníctvom a/alebo medzi počítačmi a počítačovými terminálmi, prenos odkazov a informácií za pomoci počítačov, zaistenie prístupu do databáz, prevádzkovanie online prístupových služieb, prenos informácií pomocou počítačových sietí, komunikácia pomocou siete internet, dátové telekomunikačné služby, šírenie softvéru prostredníctvom počítačových sietí.

39 - Distribúcia tlačiarenských výrobkov všetkých druhov a informácií na všetkých druhoch nosičov.

41 - Vydavateľstvo a nakladateľstvo s výnimkou reklamných a náborových textov.

(540)

Miestne infostránky

(731) MEDIATEL, spol. s r. o., Prešovská 38/B, 821 02 Bratislava, SK;

(210) 1610-2007

(220) 30.8.2007

9 (511) 4, 30, 31, 35, 36, 39, 41

(511) 4 - Prísady nechemické do motorových palív, biopalivá.

30 - Prípravky z obilnín, príchuť (arómy), príchuť do potravín s výnimkou esencií a éterických olejov.

31 - Rastlinné semená, obilie v nespracovanom stave, semená rastlín, sadenice, krmivo.

35 - Zásobovacie služby pre tretie osoby (nákup tovarov a služieb pre iné podniky), reklama, odborné obchodné poradenstvo, poradenstvo v obchodnej činnosti.

36 - Sprostredkovanie (maklérstvo).

39 - Skladovanie, skladovanie tovaru, balenie tovaru, služby v doprave a preprave, sprostredkovanie prepravy.

41 - Organizovanie a vedenie seminárov, organizovanie a vedenie konferencií, organizovanie a vedenie kongresov.

(540) MIXON

(731) MIXON a. s., Štefánikova 44, 071 01 Michalovce, SK;

(210) 1615-2007

(220) 30.8.2007

9 (511) 3, 5, 10, 16, 39

(511) 3 - Prípravky na bielenie a iné práce prostriedky, prípravky na čistenie, leštenie, odmasťovanie a brúsenie, mydlá, parfuméria, vonné oleje, kozmetika, vlasové produkty, vlasové vody, zubné pasty.

5 - Farmaceutické a veterinárske výrobky, hygienické výrobky na liečebné účely, dietetické prípravky na liečebné účely, potraviny pre batoláta, náplasti, obvazový materiál, materiály na plombovanie zubov a zubné odtlačky, dezinfekčné prípravky, výrobky na hubenie škodlivých zvierat, fungicídy, herbicídy.

10 - Prístroje a nástroje chirurgické, zubné a veterinárske, umelé údy, oči a zuby, ortopedické potreby, materiál na zošívanie rán.

16 - Papier, lepenka a výrobky z týchto materiálov, ktoré nie sú zaradené do iných tried; tlačiarenské výrobky, potreby na knižné väzby, fotografie, papiernický tovar, lepidlá pre papiernictvo alebo domácnosť, materiál pre umelcov, štetce, písacie stroje a kancelárske potreby (okrem nábytku), učebné a vyučovacie pomôcky s výnimkou prístrojov, plastické obaly (nezaradené do iných tried), tlačiarenské typy, štočky.

39 - Doprava, balenie a skladovanie tovaru, organizovanie ciest.

(540)

PharmaSwiss

(731) Pharmaswiss SA, Alpenstrasse 14, 6300 Zug, CH;

(740) Štros David, JUDr., Bratislava, SK;

(210) 1622-2007

(220) 31.8.2007

9 (511) 5, 30

(511) 5 - Cukrovinkárske výrobky s posilňujúcim a podporným liečivým účinkom, cukrovinkárske výrobky pre diabetikov upravené na lekárske účely, cukrovinky s liečivými prísadami.

30 - Cukrovinky, bonbóny a cukríky, karamelky, lízanky, cukrovinky na ozdobovanie vianočných stromčekov, komprimáty, ovocné želé ako cukrovinka, pastilky (cukríky), mentolové cukríky, pralinky.

(540)

(591) biela, žltá, modrá, oranžová, fialová, ružová, hnedá, zelená, červená, sivá

(731) I.D.C. Holding, a. s., Drieňová 3, 821 01 Bratislava, SK;

(740) Kubányiová Andrea, JUDr., Trnava, SK;

(210) 1631-2007

(220) 3.9.2007

9 (511) 30, 43

(511) 30 - Káva, káva nepražená, kávové náhradky na báze rastlín, kávové nápoje, kávové príchuťi, kávovinové náhradky.

43 - Kaviarne, bary (služby).

(540) Green Cafe

(731) Proper Partners, s. r. o., Súľovského 101, 013 13 Rajecké Teplice, SK;

(210) 1647-2007

(220) 6.9.2007

9 (511) 19, 35, 42

(511) 19 - Stavebný materiál s výnimkou kovového.

35 - Poradenstvo v obchodnej činnosti.

42 - Projektovanie stavieb; grafické dizajnérstvo; priemyselné dizajnérstvo; architektúra.

(540)

(591) červená

(731) Chatrnúch Ladislav, Ing., Sládkovičova 2052/50, 927 01 Šaľa, SK;

(210) 1649-2007

(220) 6.9.2007

9 (511) 5, 30

(511) 5 - Cukrovinkárske výrobky s posilňujúcim a podporným liečivým účinkom, cukrovinkárske výrobky pre diabetikov upravené na lekárske účely, cukrovinky s liečivými prísadami.

30 - Cukrovinky, bonbóny a cukríky, karamelky, lízanky, cukrovinky na ozdobovanie vianočných stromčekov, komprimáty, ovocné želé ako cukrovinka, pastilky (cukríky), mentolové cukríky, pralinky.

(540)



(591) biela, žltá, modrá, oranžová, fialová, ružová, hnedá, bleďo a tmavozelená, červená, sivá

(731) I.D.C. Holding, a. s., Drieňová 3, 821 01 Bratislava, SK;

(740) Kubányiová Andrea, JUDr., Trnava, SK;

(210) 1662-2007

(220) 10.9.2007

9 (511) 41

(511) 41 - Telesné cvičenie.

(540)



(591) žltá, čierna

(731) FITNESS CENTRUM VITALIS, s.r.o., Gagari-nova 2490, 955 01 Topoľčany, SK;

(210) 1666-2007

(220) 10.9.2007

9 (511) 3

(511) 3 - Prípravky na čistenie zubov a starostlivosť o ústnu dutinu, neliečivé ústne vody, dentálne leštiace prípravky, zubné prášky.

(540) **SIGNAL WHITE NOW**

(731) UNILEVER N. V., Weena 455, 3013 AL Rotterdam, NL;

(740) Fajnorová Mária, Ing., Bratislava, SK;

(210) 1668-2007

(220) 11.9.2007

9 (511) 32, 33, 39

(511) 32 - Pivo, nealkoholické nápoje a limonády.

33 - Alkoholické nápoje, víno.

39 - Skladovanie alkoholických nápojov, vín, tabaku a tabakových výrobkov, preprava a doprava tovarov, balenie a skladovanie.

(540) **Pilsberg**

(731) Pilsberg, s. r. o., Murgašova 1, 058 80 Poprad, SK;

(210) 1670-2007

(220) 11.9.2007

9 (511) 33

(511) 33 - Alkoholické nápoje obsahujúce ovocie.

(540) **Sladká pani**

(731) MAGNET, spol. s r. o., Sokolská 85, 960 01 Zvolen, SK;

(740) Suchoňová Katarína, JUDr., Banská Bystrica, SK;

(210) 1672-2007

(220) 12.9.2007

9 (511) 19

(511) 19 - Opracované drevo; opracované stolárske drevo; pílené drevo; spracované drevo; stavebné drevo; krokvy, schodiská s výnimkou kovových; šindle; stavebné konštrukcie, stavebné panely s výnimkou kovových; stĺpikovité zábradlie; stavebný materiál s výnimkou kovového; nekovové stĺpy; strechy s výnimkou kovových; trámy s výnimkou kovových; vonkajšie plášte budov s výnimkou kovových; zárubne s výnimkou kovových.

(540)



(591) hnedá, čierna

(731) IRON ART, s.r.o., Hontianske Tesáre 171, 962 68 Hontianske Tesáre, SK;

(210) 1674-2007

(220) 12.9.2007

9 (511) 35

(511) 35 - Poradenstvo pri vedení podnikov.

(540) **Rbpm Rate of Business Process Management**

(731) Závadský Ján, doc. Ing., PhD., Švábovce 187, 059 12 Švábovce, SK;

(210) 1677-2007

(220) 12.9.2007

9 (511) 35, 41, 44

(511) 35 - Maloobchodná a veľkoobchodná činnosť v záhradnej a lesnej technike, vinohradníctve a ovocinárstve.

41 - Organizovanie súťaže v reze viniča hrozno-rodého a ovocných drevín.

44 - Odborné poradenstvo v oblasti vinohradníctva a ovocinárstva.

(540) **AGROFOX**

(731) Líšková Andrea, AGROFOX, Holubyho 44, 902 01 Pezínok, SK;

(210) **1681-2007**
 (220) 13.9.2007
 (310) 77/154, 345
 (320) 11.4.2007
 (330) US

9 (511) 9

(511) 9 - Mikroprocesory, polovodičové zariadenia.

(540) PHENOM

(731) ADVANCED MICRO DEVICES, INC., spoločnosť zriadená podľa zákonov štátu Delaware, One AMD Place, Sunnyvale, California 94088, US;
 (740) Tomeš Pavol, Ing., Bratislava, SK;

(210) **1684-2007**
 (220) 13.9.2007

9 (511) 43

(511) 43 - Služby reštaurácií, barov, jedální a závodných jedální, bufetov (rýchleho občerstvenia), kávových barov a kaviarní.

(540) FRAPPUCCINO

(731) Starbucks Corporation d/b/a Starbucks Coffee Company, Washington Corporation, 2401 Utah Avenue South, Seattle, Washington 98134, US;
 (740) Tomeš Pavol, Ing., Bratislava, SK;

(210) **1685-2007**
 (220) 13.9.2007

9 (511) 43

(511) 43 - Služby reštaurácií, barov, jedální a závodných jedální, bufetov (rýchleho občerstvenia), kávových barov a kaviarní, pouličných reštaurácií a reštaurácií s možnosťou odnesenia jedál; príprava a dodávka jedál na objednávku do domu; dodávka kávy do kancelárií; príprava a dodávka jedál na základe zmluvy; príprava jedál; príprava jedál a nápojov na odnesenie z reštaurácie.

(540)

STARBUCKS COFFEE

(731) Starbucks Corporation d/b/a Starbucks Coffee Company, Washington Corporation, 2401 Utah Avenue South, Seattle, Washington 98134, US;
 (740) Tomeš Pavol, Ing., Bratislava, SK;

(210) **1686-2007**
 (220) 13.9.2007

9 (511) 43

(511) 43 - Služby reštaurácií, barov, jedální a závodných jedální, bufetov (rýchleho občerstvenia), kávových barov a kaviarní, pouličných reštaurácií a reštaurácií s možnosťou odnesenia jedál; príprava a dodávka jedál na objednávku do domu; dodávka kávy do kancelárií; príprava a dodávka jedál na základe zmluvy; príprava jedál; príprava jedál a nápojov na odnesenie z reštaurácie.

(540)



(731) Starbucks Corporation d/b/a Starbucks Coffee Company, Washington Corporation, 2401 Utah Avenue South, Seattle, Washington 98134, US;
 (740) Tomeš Pavol, Ing., Bratislava, SK;

(210) **1687-2007**
 (220) 13.9.2007

9 (511) 43

(511) 43 - Služby reštaurácií, barov, jedální a závodných jedální, bufetov (rýchleho občerstvenia), kávových barov a kaviarní, pouličných reštaurácií a reštaurácií s možnosťou odnesenia jedál; príprava a dodávka jedál na objednávku do domu; dodávka kávy do kancelárií; príprava a dodávka jedál na základe zmluvy; príprava jedál; príprava jedál a nápojov na odnesenie z reštaurácie.

(540) STARBUCKS

(731) Starbucks Corporation d/b/a Starbucks Coffee Company, Washington Corporation, 2401 Utah Avenue South, Seattle, Washington 98134, US;
 (740) Tomeš Pavol, Ing., Bratislava, SK;

(210) **1694-2007**
 (220) 13.9.2007

9 (511) 9, 16, 36

(511) 9 - Magnetické karty, pamäťové karty.
 16 - Tlačoviny, poukážky (vouchery).
 36 - Vydávanie poukážok (voucherov).

(540)



(591) červená, modrá, biela
 (731) SODEXHO ALLIANCE, 3, avenue Newton, 781 80 MONTIGNY LE BRETONNEUX, FR;
 (740) Hörmannová Zuzana, Ing., Bratislava, SK;

(210) **1695-2007**
 (220) 13.9.2007

9 (511) 9, 16, 36

(511) 9 - Magnetické karty, pamäťové karty.
 16 - Tlačoviny, poukážky (vouchery).
 36 - Vydávanie poukážok (voucherov).

(540)



(591) žltá, modrá, biela
 (731) SODEXHO ALLIANCE, 3, avenue Newton, 781 80 MONTIGNY LE BRETONNEUX, FR;
 (740) Hörmannová Zuzana, Ing., Bratislava, SK;

(210) 1696-2007

(220) 13.9.2007

9 (511) 9, 16, 35, 37, 38, 41, 42

(511) 9 - Počítače, notebooky, periférne zariadenia počítačov, počítačový hardvér, diaprojektory, optické disky, systémy a zariadenia na spracovanie a ukladanie údajov a dát, magnetické nosiče údajov, nosiče zvukových záznamov, nosiče zvukovo-obrazových záznamov, audiovizuálne záznamové disky, elektronické siete uvedené v tejto triede, premietacie prístroje, telekomunikačné vysielacie zariadenia, vysielacie zariadenia uvedené v tejto triede, televízne prijímače, videokamery, videotelefony, zosilňovače, zvukové nahrávacie zariadenia, zvukové prehrávacie zariadenia, elektronické časopisy, elektronické periodiká a knihy v elektronickej podobe, kopírovateľné elektronické publikácie poskytované online z počítačových báz dát alebo z internetu; programové vybavenie pre počítače, programy na počítačové hry; videohry, videozáznamy, voliteľné videohry, voliteľné videozáznamy, voliteľné videoprogramy, videokazety, vysielacie elektronických signálov. 16 - Firemné listiny, papiernický tovar, papierové propagačné materiály, prospekty, letáky, informačné brožúry, fotografie, katalógy, kalendáre, mapy, knihy, noviny, časopisy, tlačivá a kancelárske potreby uvedené v tejto triede, kancelárska technika uvedená v tejto triede, náhradné diely a príslušenstvo kancelárskej techniky uvedené v tejto triede.

35 - Maloobchodná činnosť s magnetickými nosičmi údajov, s nosičmi zvukových záznamov, s nosičmi zvukovo-obrazových záznamov, s audiovizuálnymi záznamovými diskami, s programovým vybavením pre počítače, so softvér, s počítačovými hrami, s filmami, s videozáznamami, s audiovizuálnymi dielmi, s videom; činnosť reklamnej agentúry, reklama, rozširovanie, vydávanie a aktualizovanie reklamných materiálov, prenájom reklamných priestorov a plôch, prenájom reklamných materiálov, zásielkové reklamné služby, uverejňovanie reklamných textov, aranžovanie výkladov, analýzy nákladov, inzertné činnosti, obchodný alebo podnikateľský prieskum, poradenstvo v obchodnej činnosti, prenájom kancelárskych strojov a zariadení, obchodný manažment a podnikové poradenstvo, organizovanie výstav na obchodné a reklamné účely, odborné obchodné poradenstvo, prieskum trhu, prieskum verejnej mienky, spracovanie textov, sekretárske služby, účtovníctvo, vedenie účtovných kníh, marketingové štúdie; online reklama na počítačovej komunikačnej sieti; komerčné informačné kancelárie; komerčné informačné služby poskytované prostredníctvom telekomunikačného vysielania, satelitného vysielania, televízneho vysielania, komunikačných médií, elektronickej pošty, SMS správ, počítačových sietí a internetu; komerčné informačné služby poskytované online z počítačovej databázy, internetu, komunikačných médií, elektronickej pošty.

37 - Inštalácia, údržba a oprava elektrických a elektronických zariadení, telekomunikačných zariadení a systémov, zariadení pre paging, zariadení pre rádiopaging, rádiotelefonných zariadení, počítačových a osobných organizérov, počítačového hardvéru, satelitných vysieláčov a prijímačov.

38 - Televízne vysielanie, satelitné vysielanie, káblové vysielanie, rádiové vysielanie, rozhlasové vysielanie, tlačové kancelárie, spravodajské služby; poskytovanie videa pri prenosoch na požiadavku (video on demand); prenájom zariadení na prenos informácií, prenos signálu pomocou satelitu, telekonferenčné služby; prenájom času na prístup do počítačových databáz; telekomunikačné informácie, telefónna komunikácia, komunikácia prostredníctvom optických káblov, počítačová komunikácia, prenájom telekomunikačných prístrojov, prenájom prístrojov a zariadení na prenos informácií, prenos signálu pomocou satelitu, prenos informácií prostredníctvom internetu, prenos informácií prostredníctvom telekomunikačných sietí, telefonické služby, telekonferenčné služby, služby zabezpečujúce vstup do telekomunikačných sietí, prenášanie správ telegrafmi, telegrafická komunikácia, telegrafický prenos, telegrafné služby, poskytovanie telekomunikačného pripojenia do svetovej počítačovej siete, poskytovanie užívateľského prístupu do svetovej počítačovej siete, poskytovanie priestoru na komunikáciu na internete, elektronická pošta; prenos informácií, údajov, signálov, správ, dát, obrazových informácií a zvukových informácií prostredníctvom počítačov a telekomunikačných prostriedkov.

41 - Vzdelávanie, zábava, videozábava, televízna zábava, rozhlasová zábava, zábavné parky, informácie o možnosti zábavy, služby športovísk, prevádzkovanie športových zariadení; tvorba a výroba televíznych programov, videoprogramov, audiovizuálnych programov, filmov, videofilmov, videozáznamov; prenájom a požičavanie nahrávacích a premietacích zariadení, audioprístrojov, videorekordérov, televíznych prijímačov, osvetľovacích zariadení, dekorácií, zvukovo-obrazových záznamov, filmov, videopások; filmová tvorba, činnosť filmových štúdií, digitálna tvorba obrazov na výstupných zariadeniach, výroba jazykových verzí audiovizuálnych programov (dabing), služby nahrávacích štúdií, reportérske služby; zhromažďovanie a poskytovanie informácií v oblasti kultúry, športu, zábavy a vzdelávania, poskytovanie klubových služieb (výchovo-zábavných), organizovanie a vedenie kultúrnych, športových, vzdelávacích a zábavných podujatí, koncertov, plesov, súťaží krásy, športových súťaží, vedomostných súťaží, zábavných súťaží, výstav na vzdelávacie a kultúrne účely, kurzov, konferencií, kongresov, školení, živých vystúpení, večierkov; online poskytovanie počítačových hier z počítačových sietí, online poskytovanie elektronických publikácií bez možnosti kopírovania; vydavateľská a nakladateľská činnosť s výnimkou vydávania reklamných a náborových textov, elektronickej edičnej činnosť (DTP služby), vydávanie elektronických publikácií.

42 - Aktualizovanie, inštalácia, servis a spúšťanie počítačových programov, obnovovanie počítačových databáz; prenájom výpočtovej techniky, prenájom počítačov a ich príslušenstva, počítačového softvéru; počítačové programovanie, poradenské služby v oblasti počítačového softvéru a hardvéru, zhotovovanie kópií počítačových programov, prieskum v oblasti využitia počítačov; návrh a tvorba počítačových systémov a softvéru,

počítačové systémové analýzy, prevod a konverzia počítačových programov a údajov; vytváranie, umiestňovanie a udržiavanie počítačových stránok (web); výskum a vývoj nových výrobkov v oblasti audiovizuálnej techniky; priemyselný dizajn, grafický dizajn, módný dizajn, obalový dizajn; projektovanie počítačových sietí.

(540)



(731) Kabel Plus, s. r. o., Rázusova 1, 040 01 Košice, SK;
(740) Gruber Dalibor, Ing., Košice, SK;

(210) 1718-2007

(220) 17.9.2007

9 (511) 16, 39, 41

(511) 16 - Publikácie; príručky; prospekty.

39 - Organizovanie exkurzií.

41 - Vyučovanie, vzdelávanie; vydávanie kníh; organizovanie a vedenie konferencií; organizovanie a vedenie kongresov; organizovanie kultúrnych alebo vzdelávacích výstav; organizovanie a vedenie seminárov; organizovanie a vedenie sympózií; poskytovanie elektronických publikácií online (bez možnosti kopírovania).

(540)



(591) čierna, sivá, tmavomodrá, biela
(731) Ďurica Pavol, doc. Ing. CSc., Českosl. armády 23,
040 01 Košice, SK;

(210) 1735-2007

(220) 21.9.2007

9 (511) 36

(511) 36 - Finančné pôžičky; záručná pôžička; faktoring a forfaiting; sprostredkovateľská činnosť s nehnuteľnosťami; prenájom nehnuteľností; vedenie nájomných domov; správa nehnuteľností.

(540) Tatra kredit

(731) Tatra kredit Slovakia, a. s., Tolstého 7, 811 06 Bratislava, SK;

(740) Obert Jozef, Mgr., Bratislava, SK;

(210) 1736-2007

(220) 21.9.2007

9 (511) 43

(511) 43 - Reštaurácie (jedálne); služby barov; bufety (rýchle občerstvenie); kaviarne.

(540) La Lanterna

(731) MAX & COMPANY, s. r. o., Zámocká 30, 811 01 Bratislava, SK;

(740) Obert Jozef, Mgr., Bratislava, SK;

(210) 1751-2007

(220) 21.9.2007

9 (511) 16, 41

(511) 16 - Všetky druhy kalendárov, diáre patriace do tejto triedy, periodická a neperiodická tlač, knihy, časopisy.

41 - Vydavateľská a nakladateľská činnosť vrátane vydávania kalendárov, tlačovín a časopisov aj prostredníctvom počítačových sietí.

(540) MIKROMAX

(731) Nakladateľství Helma, s.r.o., Nademlejská 600/1, 190 00 Praha, CZ;

(740) Kajabová Monika, JUDr., Bratislava, SK;

(210) 1752-2007

(220) 21.9.2007

9 (511) 35, 36, 38

(511) 35 - Poradenské služby v oblasti obchodného a podnikateľského riadenia; obchodné alebo podnikateľské informácie pre zákazníkov z databáz banky; poskytovanie a sprostredkovanie uvedených služieb prostredníctvom komunikačných médií, telekomunikačných prostriedkov, elektronických médií, elektronickej pošty (e-mailu) a svetovej počítačovej siete (internet).

36 - Bankovníctvo vrátane elektronického bankovníctva; bankové služby; finančníctvo; vedenie bankových účtov klientov; poskytovanie úverov a iné formy financovania; kapitálové investície; finančný prenájom (lízing); klíring (bezhotovostné zúčtovávanie vzájomných pohľadávok a záväzkov); klíring (zúčtovávanie vzájomných pohľadávok a záväzkov - bezhotovostné platenie); prevod kapitálu; vydávanie cestovných šekov a ich overovanie; záruky, kaucie, ručenie; otváranie akreditívov; obstarávanie inkasa vrátane dokumentárneho inkasa; vykonávanie hypotekárnych obchodov; poradenstvo v oblasti bankovníctva a financií; finančné analýzy; poskytovanie bankových a finančných informácií; poskytovanie a sprostredkovanie všetkých uvedených služieb prostredníctvom komunikačných médií, telekomunikačných prostriedkov, elektronických médií, elektronickej pošty (e-mailu) a svetovej počítačovej siete (internet).

38 - Elektronická pošta; elektronické zobrazovanie, komunikácia, posielanie a prenos správ, dát a obrázkov prostredníctvom komunikačných médií, telekomunikačných prostriedkov, elektronických médií, elektronickej pošty (e-mailu) a svetovej počítačovej siete (internet).

(540)

(591) modrá

(731) BRE Bank SA, ul. Senatorska 18, 00-950 Warszawa, PL;

(740) Kajabová Monika, JUDr., Bratislava, SK;

(210) 1753-2007

(220) 21.9.2007

9 (511) 35, 36, 38

(511) 35 - Poradenské služby v oblasti obchodného a podnikateľského riadenia; obchodné alebo podnikateľské informácie pre zákazníkov z databáz banky; internetový predaj, riadenie elektronického obchodu prostredníctvom komunikačných médií; poskytovanie a sprostredkovanie uvedených služieb prostredníctvom komunikačných médií, telekomunikačných prostriedkov, elektronických médií, elektronickej pošty (e-mailu) a svetovej počítačovej siete (internet).

36 - Obchodovanie s prevoditeľnými cennými papiermi, obchodovanie na vlastný účet alebo na účet klienta s valutami a devízovými hodnotami a v oblasti termínovaných obchodov a opcií vrátane kurzových a úrokových obchodov; kúpa, predaj a správa investičných nástrojov, hlavne investičných fondov.

38 - Elektronická pošta; elektronické zobrazovanie, komunikácia, posielanie a prenos správ, dát a obrázkov prostredníctvom komunikačných médií, telekomunikačných prostriedkov, elektronických médií, elektronickej pošty (e-mailu) a svetovej počítačovej siete (internet).

(540)

mOBCHOD

(591) modrá

(731) BRE Bank SA, ul. Senatorska 18, 00-950 Warszawa, PL;

(740) Kajabová Monika, JUDr., Bratislava, SK;

(210) 1754-2007

(220) 21.9.2007

9 (511) 35, 36, 38

(511) 35 - Poradenské služby v oblasti obchodného a podnikateľského riadenia; obchodné alebo podnikateľské informácie pre zákazníkov z databáz banky; poskytovanie a sprostredkovanie uvedených služieb prostredníctvom komunikačných médií, telekomunikačných prostriedkov, elektronických médií, elektronickej pošty (e-mailu) a svetovej počítačovej siete (internet).

36 - Bankovníctvo vrátane elektronického bankovníctva; bankové služby; finančníctvo; vedenie bankových účtov klientov; poskytovanie úverov a iné formy financovania; investovanie do cenných papierov na vlastný účet; kapitálové investície; finančný prenájom (lízing); klíring (bezhotovostné zúčtovávanie vzájomných pohľadávok a záväzkov); klíring (zúčtovávanie vzájomných pohľadávok a záväzkov - bezhotovostné platenie); prevod kapitálu; záruky, kaucie, ručenie; otváranie akreditívov; obstarávanie inkasa vrátane dokumentárneho inkasa; obchodovanie na vlastný účet alebo na účet klienta s valutami a devízovými hodnotami a v oblasti termínovaných obchodov a opcií vrátane kurzových a úrokových obchodov; kúpa, predaj a správa investičných nástrojov, hlavne investičných fondov; obchodovanie s prevoditeľnými cennými papiermi; maklérske, brokerské a investičné služby; obhospodarovanie cenných papierov klienta na jeho účet; činnosť depozitára, vykonávanie hypotekárnych obchodov;

poradenstvo v oblasti bankovníctva a financií; finančné analýzy; poskytovanie bankových a finančných informácií; poskytovanie a sprostredkovanie všetkých uvedených služieb prostredníctvom komunikačných médií, telekomunikačných prostriedkov, elektronických médií, elektronickej pošty (e-mailu) a svetovej počítačovej siete (internet).
38 - Elektronická pošta; elektronické zobrazovanie, komunikácia, posielanie a prenos správ, dát a obrázkov prostredníctvom komunikačných médií, telekomunikačných prostriedkov, elektronických médií, elektronickej pošty (e-mailu) a svetovej počítačovej siete (internet).

(540)

mMAKLÉR

(591) modrá

(731) BRE Bank SA, ul. Senatorska 18, 00-950 Warszawa, PL;

(740) Kajabová Monika, JUDr., Bratislava, SK;

(210) 1757-2007

(220) 21.9.2007

9 (511) 35, 36, 38

(511) 35 - Poradenské služby v oblasti obchodného a podnikateľského riadenia; obchodné alebo podnikateľské informácie pre zákazníkov z databáz banky; poskytovanie a sprostredkovanie uvedených služieb prostredníctvom komunikačných médií, telekomunikačných prostriedkov, elektronických médií, elektronickej pošty (e-mailu) a svetovej počítačovej siete (internet).

36 - Bankovníctvo vrátane elektronického bankovníctva; bankové služby; bankové služby priamo k zákazníkom (homebanking); finančníctvo; prijímanie vkladov vrátane termínovaných vkladov; vedenie bankových účtov klientov; vedenie vkladných knižiek; vydávanie cenín a cenných papierov; investovanie do cenných papierov na vlastný účet; kapitálové investície; klíring (bezhotovostné zúčtovávanie vzájomných pohľadávok a záväzkov); klíring (zúčtovávanie vzájomných pohľadávok a záväzkov - bezhotovostné platenie); prevod kapitálu; bankové služby poskytované prostredníctvom bankomatov; záruky, kaucie, ručenie; otváranie akreditívov; obchodovanie na vlastný účet alebo na účet klienta s valutami a devízovými hodnotami a v oblasti termínovaných obchodov a opcií vrátane kurzových a úrokových obchodov; obchodovanie s prevoditeľnými cennými papiermi; obhospodarovanie cenných papierov klienta na jeho účet; činnosť depozitára; poradenstvo v oblasti bankovníctva a financií; finančné analýzy; poskytovanie bankových a finančných informácií; poskytovanie a sprostredkovanie všetkých uvedených služieb prostredníctvom komunikačných médií, telekomunikačných prostriedkov, elektronických médií, elektronickej pošty (e-mailu) a svetovej počítačovej siete (internet).
38 - Elektronická pošta; elektronické zobrazovanie, komunikácia, posielanie a prenos správ, dát a obrázkov prostredníctvom komunikačných médií, telekomunikačných prostriedkov, elektronických médií, elektronickej pošty (e-mailu) a svetovej počítačovej siete (internet).

(540)

mKONTO

(591) modrá

(731) BRE Bank SA, ul. Senatorska 18, 00-950 Warszawa, PL;

(740) Kajabová Monika, JUDr., Bratislava, SK;

(210) 1780-2007

(220) 25.9.2007

9 (511) 16, 35, 41

(511) 16 - Publikácie periodické, neperiodické; periodické a neperiodické tlačoviny; knihy; kníhviazačský materiál; knižné záložky; časopisy; tlačoviny; brožúry; letáky; informačné a propagačné materiály v papierovej forme; plagáty; pohľadnice; listový papier; kalendáre; príručky; prospekty; propagačné materiály a predmety z papiera a plastických hmôt patriace do tejto triedy, najmä brožúry, letáky, oblačky; publikácie; reklamné tabule z papiera, kartónu alebo lepenky; ročenky; obežníky; papiernický tovar a písacie potreby; papiernické výrobky; knihárske výrobky; fotografie; samolepky; obalový materiál z papiera a plastických hmôt patriaci do tejto triedy; kancelárske potreby okrem nábytku.

35 - Reklamné služby; obchodný manažment; obchodná správa; obchodná administratíva; reklamná a inzertná činnosť; komerčné informačné kancelárie; marketingové štúdie; obchodné a podnikateľské informácie; usporadúvanie reklamných a obchodných výstav, reklama; organizovanie výstav na obchodné a reklamné účely; distribúcia tovarov na reklamné účely; reklama (online) v počítačovej komunikačnej sieti; rozširovanie reklamných materiálov zákazníkom (letáky, prospekty, tlačivá, vzorky); vydávanie, aktualizovanie reklamných materiálov; rozširovanie reklamných oznamov; spracovanie textov; prieskum verejnej mienky; obchodný alebo podnikateľský prieskum; rozširovanie reklamných alebo inzertných oznamov, public relations; vzťahy s verejnosťou; sprostredkovanie v uvedených odboroch; polygrafické rozmnožovacie služby; personálne poradenstvo; pomoc pri riadení obchodnej činnosti; poradenské služby v oblasti obchodného alebo podnikateľského riadenia.

41 - Nakladateľská, vydavateľská činnosť v odbore zábavných, odborných, spravodajských a vzdelávacích tlačovín, publikácií, správa informácií; vydávanie publikácií; publikačná činnosť s výnimkou vydávania reklamných publikácií; obstarávateľská a sprostredkovateľská činnosť v tomto odbore; elektronická edičná činnosť v malom (DTP služby); zverejňovanie textov okrem reklamných; online vydávanie kníh a časopisov v elektronickej forme; vydávanie kníh, periodických a neperiodických publikácií; vydávanie publikácií na CD a DVD nosičoch, magnetických kazetách a videokazetách; vydavateľská činnosť s výnimkou vydávania reklamných alebo náborových textov; akadémie (vzdelávanie); informácie o možnostiach rozptýlenia; informácie o výchove a vzdelávaní; výchovno-zábavné klubové služby; organizovanie a vedenie konferencií, kolokvií, kongresov, seminárov a sympózií; organizovanie kultúrnych alebo vzdelávacích výstav; organizova-

nie športových súťaží; služby pre oddych a rekreáciu; školenie; fotografická reportáž; fotografovanie; informácie o možnostiach rekreácie, informácie o možnostiach zábavy; organizovanie kultúrnych alebo vzdelávacích výstav; diaľkové štúdium; internátne školy; knižnice (požičiavanie kníh); organizácia a vedenie dielní na výučbu; pedagogické informácie; pomoc pri výbere povolania (poradenstvo v oblasti vzdelávania); praktický výcvik; skúšanie, preskúšavanie (pedagogická činnosť); vyučovanie; vzdelávanie; vedenie praktických cvičení a seminárov (praktické ukážky); diaľkové štúdium; organizovanie školení.

(540) INOVATRaining

(731) INOVATRaining, s.r.o., Drieňová 34, 826 16 Bratislava, SK;

(740) Brichtová Tatiana, JUDr., Bratislava, SK;

(210) 1783-2007

(220) 26.9.2007

9 (511) 35, 36, 40, 41, 43, 44

(511) 35 - Maloobchodné služby v oblastiach nasledujúcich tovarov: so železiarskym tovarom, kovovými výrobkami a pletivom, keramikou, sklom, spojovacím materiálom, kachľovými pecami a sporákmi na tuhé palivo, elektrickým ručným náradím, ručným náradím neelektrickým, ručnými nástrojmi; potrebami pre domácich majstrov, malými strojmi na obrábanie kovov a dreva, reznými nástrojmi, kuchynskými potrebami, kuchynským riadom, kuchynskými elektrickými aj neelektrickými spotrebičmi, potrebami pre domácnosť.

36 - Prenájom a správa nehnuteľností.

40 - Zhotovovanie kópií kľúčov.

41 - Poskytovanie služieb fitnesscentra, aerobiku, posilňovne a inej športovej činnosti.

43 - Bary, reštaurácie, kaviarne, jedálne, pivárne, vinárne, cukrárne, bufety, pohostinstvá.

44 - Relaxačné služby patriace do triedy 44, masáže služby, sauny, sanatória, solária.

(540)



(731) HAUS Seman, s.r.o., Levočská 20, 080 01 Prešov, SK;

(740) Tomko Ľubomír, Ing., Hanušovce, SK;

(210) 1785-2007

(220) 26.9.2007

9 (511) 3

(511) 3 - Kozmetické prostriedky, najmä podklady, rúže, lesky na pery, korektory, fixatéry na riasy a obočie, kontúrovacie ceruzky na pery, oči a obočie, maskary, tvárenky, očné tiene a púdre, prostriedky starostlivosti o pleť, najmä prostriedky na čistenie pleti a hĺbkové čistenie pleti, tonery, krémy a séra na tvár.

(540) SONYA

(731) ALOE VERA OF AMERICA, INC., 13745 Jupiter Road, 75238 Dallas, Texas, US;

(740) Brichtová Tatiana, JUDr., Bratislava, SK;

(210) 1786-2007

(220) 26.9.2007

9 (511) 3

(511) 3 - Kozmetické prostriedky, najmä podklady, rúže, lesky na pery, korektory, fixatéry na riasy a obočie, kontúrovacie ceruzky na pery, oči a obočie, maskary, tvárenky, očné tiene a púdre, prostriedky starostlivosti o pleť, najmä prostriedky na čistenie pleti a hĺbkové čistenie pleti, tonery, krémy a séra na tvár.

(540)



(731) ALOE VERA OF AMERICA, INC., 13745 Jupiter Road, 75238 Dallas, Texas, US;

(740) Brichtová Tatiana, JUDr., Bratislava, SK;

(210) 1787-2007

(220) 26.9.2007

9 (511) 3, 5, 30, 32

(511) 3 - Prostriedky starostlivosti o pleť s neliečebnými účinkami, najmä čistiace prostriedky, zvlhčovače, tonery, kondicionéry, zmäkčovače a peelingové prostriedky na tvár a telové leskutvorné príklady na zmenšenie účinkov tmavej pigmentácie, lokálne účinné krémy na zmenšenie celulitídy, prípravky pre vlasovú starostlivosť, najmä šampóny, kondicionéry, formujúce gély, vlasové spreje a fixatéry, prostriedky osobnej hygieny (nie s liečivými účinkami), najmä osobné dezodoranty, pleťové vody po holení, zubné gély a pasty, ústne vody, dámske a pánske kolínske vody (voňavky), kozmetický tovar, najmä podkladový mejkap, korektory, líčne púdre, bronzery (bronzovačky), tvárenky, práškové a/alebo tekuté očné tiene; kontúrovacie ceruzky na pery, oči a obočie, maskary, rúže, lesky na pery, balzamy na pery (s neliečivými účinkami); odličovače, multifunkčné saponáty, viacúčelové domáce čistiace prostriedky; všetko patriace do triedy 3.

5 - Diétne a nutričné doplnky vo forme tabliet, kapsúl, tekutín a v práškovej forme; jedlové náhrady a energetické doplnky, najmä energetické tyčinky, jedlo nahradzujúce tyčinky a zmesi; multivitamínové a minerálne doplnky pre dospelých a deti; lokálne prípravky na pleť, najmä spreje na prvú pomoc obsahujúce aloe vera na dočasnú úľavu v prípade menších rezných poranení, škrabnutí, odrenín a slnečných popálenín; lokálne veterinárne prípravky pre kožu a srst' používané na úľavu pri ich menšom podráždení; všetko na liečebné účely v triede 5.

30 - Bylinné čaje vo vrecúškach, včelí med.

32 - Aloe vera džúsy, aloe vera gélové nápoje a dužina, aloe vera džúsy miešané s ovocnými džúsami, fľašová pramenitá voda.

(540)



(731) ALOE VERA OF AMERICA, INC., 13745 Jupiter Road, 75238 Dallas, Texas, US;

(740) Brichtová Tatiana, JUDr., Bratislava, SK;

(210) 1788-2007

(220) 26.9.2007

9 (511) 3, 5, 30, 32

(511) 3 - Prostriedky starostlivosti o pleť s neliečebnými účinkami, najmä čistiace prostriedky, zvlhčovače, tonery, kondicionéry, zmäkčovače a peelingové prostriedky na tvár a telové leskutvorné príklady na zmenšenie účinkov tmavej pigmentácie, lokálne účinné krémy na zmenšenie celulitídy, prípravky pre vlasovú starostlivosť, najmä šampóny, kondicionéry, formujúce gély, vlasové spreje a fixatéry, prostriedky osobnej hygieny (nie s liečivými účinkami), najmä osobné dezodoranty, pleťové vody po holení, zubné gély a pasty, ústne vody, dámske a pánske kolínske vody (voňavky), kozmetický tovar, najmä podkladový mejkap, korektory, líčne púdre, bronzery (bronzovačky), tvárenky, práškové a/alebo tekuté očné tiene; kontúrovacie ceruzky na pery, oči a obočie, maskary, rúže, lesky na pery, balzamy na pery (s neliečivými účinkami); odličovače, multifunkčné saponáty, viacúčelové domáce čistiace prostriedky; všetko patriace do triedy 3.

5 - Diétne a nutričné doplnky vo forme tabliet, kapsúl, tekutín a v práškovej forme; jedlové náhrady a energetické doplnky, najmä energetické tyčinky, jedlo nahradzujúce tyčinky a zmesi; multivitamínové a minerálne doplnky pre dospelých a deti; lokálne prípravky na pleť, najmä spreje na prvú pomoc obsahujúce aloe vera na dočasnú úľavu v prípade menších rezných poranení, škrabnutí, odrenín a slnečných popálenín; lokálne veterinárne prípravky pre kožu a srst' používané na úľavu pri ich menšom podráždení; všetko na liečebné účely v triede 5.

30 - Bylinné čaje vo vrecúškach, včelí med.

32 - Aloe vera džúsy, aloe vera gélové nápoje a dužina, aloe vera džúsy miešané s ovocnými džúsami, fľašová pramenitá voda.

(540)



(731) ALOE VERA OF AMERICA, INC., 13745 Jupiter Road, 75238 Dallas, Texas, US;

(740) Brichtová Tatiana, JUDr., Bratislava, SK;

(210) 1789-2007

(220) 26.9.2007

9 (511) 3, 5, 30, 32

(511) 3 - Prostriedky starostlivosti o pleť s neliečebnými účinkami, najmä čistiace prostriedky, zvlhčovače, tonery, kondicionéry, zmäkčovače a peelingové prostriedky na tvár a telové leskutvorné príklady na zmenšenie účinkov tmavej pigmentácie, lokálne účinné krémy na zmenšenie celulitídy, prípravky pre vlasovú starostlivosť, najmä šampóny, kondicionéry, formujúce gély, vlasové spreje a fixatéry, prostriedky osobnej hygieny (nie s liečivými účinkami), najmä osobné dezodoranty, pleťové vody po holení, zubné gély a pasty,

ústne vody, dámske a pánske kolínske vody (voňavky), kozmetický tovar, najmä podkladový mejkap, korektory, líčne púdre, bronzery (bronzovačky), tvárenky, práškové a/alebo tekuté očné tiene; kontúrovacie ceruzky na pery, oči a obočie, maskary, rúže, lesky na pery, balzamy na pery (s neliečivými účinkami); odličovače, multifunkčné saponáty, viacúčelové domáce čistiace prostriedky; všetko patriace do triedy 3.

5 - Diétne a nutričné doplnky vo forme tabliet, kapsúl, tekutín a v práškovej forme; jedlové náhrady a energetické doplnky, najmä energetické tyčinky, jedlo nahradzujúce tyčinky a zmesi; multivitamínové a minerálne doplnky pre dospelých a deti; lokálne prípravky na pleť, najmä spreje na prvú pomoc obsahujúce aloe vera na dočasnú úľavu v prípade menších rezných poranení, škrabnutí, odrenín a slnečných popálenín; lokálne veterinárne prípravky pre kožu a srst' používané na úľavu pri ich menšom podráždení; všetko na liečebné účely v triede 5.

30 - Bylinné čaje vo vrecúškach, včelí med.

32 - Aloe vera džúsy, aloe vera gélové nápoje a dužina, aloe vera džúsy miešané s ovocnými džúsami, fľašová pramenitá voda.

(540)



FOREVER

(731) ALOE VERA OF AMERICA, INC., 13745 Jupiter Road, 75238 Dallas, Texas, US;

(740) Brichtová Tatiana, JUDr., Bratislava, SK;

(210) 1790-2007

(220) 27.9.2007

9 (511) 16, 20, 35, 40, 42

(511) 16 - Baliaci papier, blahoprajné pohľadnice, brožované knihy, brožúry, brožúrky, bublinové obaly z plastických materiálov (na balenie), časopisy, etikety s výnimkou textilných, fotografie, grafické zobrazenie, grafiky, kalendáre všetkých druhov, kartón, lepenka, kávové filtre papierové, knihy, lepenkové alebo papierové škatule, lepenkové alebo papierové obaly na fľaše, lepenkové platne (papiernický tovar), lepiace pásy na kancelárske účely a použitie v domácnosti, leporelá, mapy, obálky (papiernický tovar), obaly (papiernický tovar), obrazy, papiernický tovar, periodické a neperiodické publikácie, plagáty, predmety z kartónu, prospekty, pútače z papiera alebo lepenky, reklamné tabule z papiera, kartónu alebo lepenky, reprodukcie grafické, tlačené reklamné materiály, umelohmotné fólie na balenie, vrecia z papiera alebo plastických materiálov, vrecká z papiera alebo plastických materiálov.

20 - Drevené hrany a kostry na nábytok, dvierka na nábytok, háčiky na šaty s výnimkou kovových, háčiky vešakové s výnimkou kovových, krúžky na záclony, latková debna, lavice, pulty, lavičky (nábytok), lávky s výnimkou kovových, ležadlá (rozkladacie), nábytok, písacie stoly, podnosy s výnimkou kovových, podstavce pod kve-

ty, podstavce, kostry, stojany pre počítače, posteľové kolieska s výnimkou kovových, posteľové vybavenie s výnimkou kovového, regály, rukoväti nástrojov s výnimkou kovových, stojany na kvety, stoličky, stolíky servírovacie, stoly, umelecké diela z dreva, vosku, sadry alebo plastov, umelecké, stolárske výrobky, vysoké stoličky pre deti, posteľe, nočné stolíky, komody a police, skrine šatníkové a policové, botníky, kufrovníky, nábytkové kontajnery, barové skrinky, barové a recepčné pulty, reštauračný nábytok, hotelový nábytok, bytový nábytok, kancelársky nábytok, ležadlá a lavičky, taburetky, toaletné stolíky.

35 - Analýzy nákupných cien, veľkoobchodných cien, maloobchodné služby s nábytkom, veľkoobchodné služby s nábytkom, marketing, marketingové štúdie, obchodné alebo podnikateľské informácie, obchodný alebo podnikateľský prieskum, obchodný manažment a podnikové poradenstvo, podpora predaja (pre tretie osoby), prieskum trhu, profesionálne obchodné alebo podnikateľské poradenstvo, sprostredkovanie obchodu s tovarom, uverejňovanie reklamných textov, vedenie kartoték v počítači, vydávanie a aktualizovanie reklamných materiálov, obchodné sprostredkovanie služieb uvedených v triedach 35, 40 a 42.

40 - Informácie o úprave a spracovaní materiálov, spracovanie a úprava kovov, dreva a plastov, spájanie materiálov na objednávku (pre tretie osoby), leštenie dreva, farbenie dreva, frézovanie dreva.

42 - Grafický dizajn, navrhovanie (priemyselný dizajn), navrhovanie obalov, obalový dizajn, odborné poradenstvo týkajúce sa nábytku a priemyselného dizajnu, priemyselný dizajn, štúdie technických projektov, projektová činnosť, umelecký dizajn, výskum a vývoj nových výrobkov (pre zákazníkov).

(540) DREMONT

(731) DREMONT, spol. s r. o., Družstevná 98, 976 32 Baďín, SK;

(740) Belička Ivan, Ing., Banská Bystrica, SK;

(210) 1791-2007

(220) 27.9.2007

9 (511) 7, 11, 37

(511) 7 - Kompresory do chladiacich zariadení.

11 - Chladiace prístroje a zariadenia; chladiace zariadenia a stroje.

37 - Chladiace zariadenia - inštalácia a opravy.

(540)



(591) červená

(731) ABC Food Machinery, spol. s r.o., Nerudova 51, 821 04 Bratislava, SK;

(210) 1792-2007

(220) 27.9.2007

9 (511) 9, 37, 41, 42

(511) 9 - Elektronické informačné tabule, zariadenia na vizualizáciu výrobných procesov, prvky vizualizácie, ako zobrazovacie displeje, navigačné tabule, zobrazovacie elektronické jednotky, zariadenia na spracovanie výrobných dát, počítače, priemyselné počítače, periférne zariadenia k počítačom, pamäťové karty, zásuvné meracie a komunikačné karty, externé meracie a riadiace moduly, mikroprocesorové počítačové karty, rozhrania, rozhrania pre počítače, odolné riadiace prvky, ako odolné počítače, notebooky, odolné PLC riadiace prvky, odolné jednodoskové počítače a systémy, káble, meracie prístroje, elektrické meracie zariadenia, magnetické nosiče údajov, optické nosiče údajov, operačné programy, počítačový softvér, počítačové programy, počítačový softvér, počítačové programy, zariadenia a prvky na vytváranie počítačových sietí, prvky priemyselného Ethernetu a komunikácie, ako priemyselné Ethernet switch-e, modulárne Ethernet switch-e, prevodníky rozhraní Ethernet a sériovej komunikácie, sériové komunikačné servery, prvky riadenia pre sériovú komunikáciu, prevodníky medzi protokolmi sériovej komunikácie, prvky bezdrôtovej komunikácie pre Ethernet a sériovú linku, GPRS komunikátory, zariadenia pre vzdialený zber a spracovanie dát, PLC automaty a ich príslušenstvo, ako PLC riadiace automaty, komponenty pre komunikáciu s PLC automatmi, prevodníky rozhraní pre PLC automaty, napájacie moduly pre PLC automaty, prvky pre zber analógových, digitálnych, reléových signálov pre PLC automaty.

37 - Servis a pravidelná údržba automatizačných a informačných (IT) technológií; údržba a opravy počítačov, údržba a opravy počítačového príslušenstva, údržba a opravy periférnych zariadení k počítačom, údržba a opravy zariadení na automatizáciu, údržba a opravy zariadení na vizualizáciu výrobných procesov, údržba a opravy hardvéru počítačových sietí.

41 - Vzdelávanie a školenia v oblasti riadiacich technológií.

42 - Návrhy počítačových sietí, realizácia počítačových sietí, konfigurácia počítačových sietí, ochrana počítačových sietí, správa počítačových sietí, inštalácia počítačových programov, správa serverov, návrh riadiacich systémov, návrh automatizačných systémov, vypracovanie bezpečnostných projektov informačných (IT) systémov, konzultácie a poradenstvo v oblasti informačných (IT) technológií, konzultácie a poradenstvo v oblasti automatizácie, konzultácie a poradenstvo v oblasti riadiacich systémov.

(540)

(591) červená, čierna

(731) ELCOM GROUP, spoločnosť s ručením obmedzeným, Piaristická 6667, 911 80 Trenčín, SK;

(740) Kubínyi Peter, Bc., Trenčín, SK;

(210) 1793-2007

(220) 27.9.2007

9 (511) 9, 37, 41, 42

(511) 9 - Elektronické informačné tabule, zariadenia na vizualizáciu výrobných procesov, prvky vizualizácie, ako zobrazovacie displeje, navigačné tabule, zobrazovacie elektronické jednotky, zariadenia na spracovanie výrobných dát, počítače, priemyselné počítače, periférne zariadenia k počítačom, pamäťové karty, zásuvné meracie a komunikačné karty, externé meracie a riadiace moduly, mikroprocesorové počítačové karty, rozhrania, rozhrania pre počítače, odolné riadiace prvky, ako odolné počítače, notebooky, odolné PLC riadiace prvky, odolné jednodoskové počítače a systémy, káble, meracie prístroje, elektrické meracie zariadenia, magnetické nosiče údajov, optické nosiče údajov, operačné programy, počítačový softvér, počítačové programy, počítačový softvér, počítačové programy, zariadenia a prvky na vytváranie počítačových sietí, prvky priemyselného Ethernetu a komunikácie, ako priemyselné Ethernet switch-e, modulárne Ethernet switch-e, prevodníky rozhraní Ethernet a sériovej komunikácie, sériové komunikačné servery, prvky riadenia pre sériovú komunikáciu, prevodníky medzi protokolmi sériovej komunikácie, prvky bezdrôtovej komunikácie pre Ethernet a sériovú linku, GPRS komunikátory, zariadenia pre vzdialený zber a spracovanie dát, PLC automaty a ich príslušenstvo, ako PLC riadiace automaty, komponenty pre komunikáciu s PLC automatmi, prevodníky rozhraní pre PLC automaty, napájacie moduly pre PLC automaty, prvky pre zber analógových, digitálnych, reléových signálov pre PLC automaty.

37 - Servis a pravidelná údržba automatizačných a informačných (IT) technológií; údržba a opravy počítačov, údržba a opravy počítačového príslušenstva, údržba a opravy periférnych zariadení k počítačom, údržba a opravy zariadení na automatizáciu, údržba a opravy zariadení na vizualizáciu výrobných procesov, údržba a opravy hardvéru počítačových sietí.

41 - Vzdelávanie a školenia v oblasti riadiacich technológií.

42 - Návrhy počítačových sietí, realizácia počítačových sietí, konfigurácia počítačových sietí, ochrana počítačových sietí, správa počítačových sietí, inštalácia počítačových programov, správa serverov, návrh riadiacich systémov, návrh automatizačných systémov, vypracovanie bezpečnostných projektov informačných (IT) systémov, konzultácie a poradenstvo v oblasti informačných (IT) technológií, konzultácie a poradenstvo v oblasti automatizácie, konzultácie a poradenstvo v oblasti riadiacich systémov.

(540)

(591) červená, čierna

(731) ELCOM GROUP, spoločnosť s ručením obmedzeným, Piaristická 6667, 911 80 Trenčín, SK;

(740) Kubínyi Peter, Bc., Trenčín, SK;

(210) 1794-2007

(220) 27.9.2007

9 (511) 9, 37, 41, 42

(511) 9 - Elektronické informačné tabule, zariadenia na vizualizáciu výrobných procesov, prvky vizualizácie, ako zobrazovacie displeje, navigačné tabule, zobrazovacie elektronické jednotky, zariadenia na spracovanie výrobných dát, počítače, priemyselné počítače, periférne zariadenia k počítačom, pamäťové karty, zásuvné meracie a komunikačné karty, externé meracie a riadiace moduly, mikroprocesorové počítačové karty, rozhrania, rozhrania pre počítače, odolné riadiace prvky, ako odolné počítače, notebooky, odolné PLC riadiace prvky, odolné jednodoskové počítače a systémy, káble, meracie prístroje, elektrické meracie zariadenia, magnetické nosiče údajov, optické nosiče údajov, operačné programy, počítačový softvér, počítačové programy, počítačový softvér, počítačové programy, zariadenia a prvky na vytváranie počítačových sietí, prvky priemyselného Ethernetu a komunikácie, ako priemyselné Ethernet switch-e, modulárne Ethernet switch-e, prevodníky rozhraní Ethernet a sériovej komunikácie, sériové komunikačné servery, prvky riadenia pre sériovú komunikáciu, prevodníky medzi protokolmi sériovej komunikácie, prvky bezdrôtovej komunikácie pre Ethernet a sériovú linku, GPRS komunikátory, zariadenia pre vzdialený zber a spracovanie dát, PLC automaty a ich príslušenstvo, ako PLC riadiace automaty, komponenty pre komunikáciu s PLC automatmi, prevodníky rozhraní pre PLC automaty, napájacie moduly pre PLC automaty, prvky pre zber analógových, digitálnych, reléových signálov pre PLC automaty.

37 - Servis a pravidelná údržba automatizačných a informačných (IT) technológií; údržba a opravy počítačov, údržba a opravy počítačového príslušenstva, údržba a opravy periférnych zariadení k počítačom, údržba a opravy zariadení na automatizáciu, údržba a opravy zariadení na vizualizáciu výrobných procesov, údržba a opravy hardvéru počítačových sietí.

41 - Vzdelávanie a školenia v oblasti riadiacich technológií.

42 - Návrhy počítačových sietí, realizácia počítačových sietí, konfigurácia počítačových sietí, ochrana počítačových sietí, správa počítačových sietí, inštalácia počítačových programov, správa serverov, návrh riadiacich systémov, návrh automatizačných systémov, vypracovanie bezpečnostných projektov informačných (IT) systémov, konzultácie a poradenstvo v oblasti informačných (IT) technológií, konzultácie a poradenstvo v oblasti automatizácie, konzultácie a poradenstvo v oblasti riadiacich systémov.

(540) ELCOM GROUP

(731) ELCOM GROUP, spoločnosť s ručením obmedzeným, Piaristická 6667, 911 80 Trenčín, SK;

(740) Kubínyi Peter, Bc., Trenčín, SK;

(210) 1795-2007

(220) 27.9.2007

9 (511) 19, 37, 41, 42

(511) 19 - Priemyselné podlahy s výnimkou kovových, betónové podlahy, liate podlahy, cementobetónové kryty vozoviek.

37 - Stavebná činnosť, realizácia priemyselných podláh, údržba priemyselných podláh, opravy priemyselných podláh, prípravné stavebné práce na realizáciu priemyselných podláh, poradenská činnosť pre realizáciu priemyselných podláh, poradenská činnosť pre údržbu priemyselných podláh, poradenská činnosť pre opravy priemyselných podláh, realizácia cementobetónových krytov vozoviek, realizácia povrchových úprav priemyselných podláh, prípravné práce na realizáciu povrchových úprav podláh, poradenská činnosť pre realizáciu povrchových úprav podláh.

41 - Školenia a vzdelávanie v oblasti realizácie priemyselných podláh.

42 - Projektová a inžinierska činnosť v oblasti priemyselných podláh.

(540)

(591) modrá, žltá

(731) PRORECO, s.r.o., Vlárská 49, 911 05 Trenčín, SK;

(740) Kubínyi Peter, Bc., Trenčín, SK;

(210) 1796-2007

(220) 27.9.2007

9 (511) 19, 37, 41, 42

(511) 19 - Priemyselné podlahy s výnimkou kovových, betónové podlahy, liate podlahy, cementobetónové kryty vozoviek.

37 - Stavebná činnosť, realizácia priemyselných podláh, údržba priemyselných podláh, opravy priemyselných podláh, prípravné stavebné práce na realizáciu priemyselných podláh, poradenská činnosť pre realizáciu priemyselných podláh, poradenská činnosť pre údržbu priemyselných podláh, poradenská činnosť pre opravy priemyselných podláh, realizácia cementobetónových krytov vozoviek, realizácia povrchových úprav priemyselných podláh, prípravné práce na realizáciu povrchových úprav podláh, poradenská činnosť pre realizáciu povrchových úprav podláh.

41 - Školenia a vzdelávanie v oblasti realizácie priemyselných podláh.

42 - Projektová a inžinierska činnosť v oblasti priemyselných podláh.

(540)

(591) modrá, žltá

(731) PRORECO, s.r.o., Vlárská 49, 911 05 Trenčín, SK;

(740) Kubínyi Peter, Bc., Trenčín, SK;

(210) 1797-2007

(220) 27.9.2007

9 (511) 19, 37, 41, 42

(511) 19 - Priemyselné podlahy s výnimkou kovových, betónové podlahy, liate podlahy, cementobetónové kryty vozoviek.

37 - Stavebná činnosť, realizácia priemyselných podláh, údržba priemyselných podláh, opravy priemyselných podláh, prípravné stavebné práce na realizáciu priemyselných podláh, poradenská činnosť pre realizáciu priemyselných podláh, poradenská činnosť pre údržbu priemyselných podláh, poradenská činnosť pre opravy priemyselných podláh, realizácia cementobetónových krytov vozoviek, realizácia povrchových úprav priemyselných podláh, prípravné práce na realizáciu povrchových úprav podláh, poradenská činnosť pre realizáciu povrchových úprav podláh.

41 - Školenia a vzdelávanie v oblasti realizácie priemyselných podláh.

42 - Projektová a inžinierska činnosť v oblasti priemyselných podláh.

(540) proreco

(731) PRORECO, s.r.o., Vlárská 49, 911 05 Trenčín, SK;

(740) Kubíny Peter, Bc., Trenčín, SK;

(210) 1803-2007

(220) 27.9.2007

9 (511) 22, 28

(511) 22 - Siete na ležanie, visuté lôžka.

28 - Hojdačky.

(540)

(591) červená, žltá

(731) Křehlík Peter, Malé Námestie 29, 901 01 Malacky, SK;

(210) 1806-2007

(220) 28.9.2007

9 (511) 6, 8, 11, 17, 19, 37

(511) 6 - Železiarsky tovar, kovové potrubia a rúry, iné výrobky zo železa patriace do tejto triedy.

8 - Ručné nástroje a náradia.

11 - Zariadenia na vykurovanie.

17 - Ohybné rúry s výnimkou kovových, hadice s výnimkou kovových.

19 - Nekomové rúry pre stavebníctvo (neohybné).

37 - Stavebníctvo, opravy, montáže a inštalačné služby.

(540)**SATEC**

(731) V.I.TECHTRADE, a. s., Novozámocká 102, 949 05 Nitra, SK;

(210) 1808-2007

(220) 28.9.2007

9 (511) 6, 12, 19, 35, 36, 37, 40

(511) 6 - Oceľové stavebné konštrukcie.

12 - Hydraulické obvody.

19 - Okenné rámy s výnimkou kovových.

35 - Odborné obchodné poradenstvo; maloobchod; veľkoobchod.

36 - Sprostredkovanie (maklérstvo).

37 - Prenájom stavebných strojov a zariadení; stavebníctvo (stavebná činnosť).

40 - Zváranie.

(540)

(591) červená, čierna

(731) Kohan Peter, ROLTA, Dr. Clementisa 1219/7, 977 01 Brezno, SK;

(210) 1815-2007

(220) 1.10.2007

9 (511) 1, 2, 3, 11, 12

(511) 1 - Chemické výrobky určené pre priemysel, najmä chladiace a brzdové kvapaliny a nemrznúce zmesi do chladiacich súprav dopravných prostriedkov.

2 - Ochranné výrobky proti korózii zaradené do tejto triedy.

3 - Prípravky na čistenie, leštenie, odmasťovanie a brúsenie, autokozmetika, prípravky na ošetrovanie povrchov materiálov na báze voskov, prípravky na odstraňovanie škvrn lakov a farieb z karosérií automobilov a skiel.

11 - Svetlá na dopravné prostriedky, svetlomety, reflektory, hmlovky, žiarovky do svetiel dopravných prostriedkov, najmä automobilov.

12 - Autopríslušenstvo a náhradné dielce na dopravné prostriedky zaradené do tejto triedy 12, najmä stierače.

(540)

(731) DF Partner s. r. o., Zádveřice 165, 763 12 Vizovice, CZ;

(740) Labudík Miroslav, Ing., Kysucké Nové Mesto, SK;

(210) 1816-2007

(220) 1.10.2007

9 (511) 1, 2, 3, 11, 12

(511) 1 - Chemické výrobky určené pre priemysel, najmä chladiace a brzdové kvapaliny a nemrznúce zmesi do chladiacich súprav dopravných prostriedkov.

2 - Ochranné výrobky proti korózii zaradené do tejto triedy.

3 - Prípravky na čistenie, leštenie, odmasťovanie a brúsenie, autokozmetika, prípravky na ošetrovanie povrchov materiálov na báze voskov, prípravky na odstraňovanie škvŕn lakov a farieb z karosérií automobilov a skiel.

11 - Svetlá na dopravné prostriedky, svetlomety, reflektory, hmlovky, žiarovky do svetiel dopravných prostriedkov, najmä automobilov.

12 - Autopríslušenstvo a náhradné dielce na dopravné prostriedky zaradené do tejto triedy 12, najmä stierače.

(540)



(731) DF Partner s. r. o., Zádveřice 165, 763 12 Vizovice, CZ;

(740) Labudík Miroslav, Ing., Kysucké Nové Mesto, SK;

(210) 1819-2007

(220) 1.10.2007

9 (511) 35, 36, 37, 39, 40

(511) 35 - Kopírovanie alebo rozmnožovanie dokumentov; obchodné alebo podnikateľské informácie; marketingové štúdie; reklama; rozširovanie reklamných materiálov zákazníkom (letáky, prospekty, tlačivá, vzorky).

36 - Kancelárie zaoberajúce sa inkasovaním pohľadávok; vyberanie nájomného; vedenie nájomných domov; prenájom bytov; prenájom nehnuteľností; správa nehnuteľností; správcovstvo.

37 - Čistenie a opravy kotlov; prenájom stavebných strojov a zariadení; stavebný dozor.

39 - Energia (distribúcia).

40 - Výroba energie.

(540)



(591) čierna, červená

(731) Bytkomfort, s.r.o., SNP č. 9, 940 60 Nové Zámky, SK;

(210) 1826-2007

(220) 3.10.2007

9 (511) 9, 11

(511) 9 - Solárne články.

11 - Teplovzdušné zariadenia; bojler, ohrievače vody; zariadenia na horúcovodné kúrenie; tlakové zásobníky vody; solárne kolektory.

(540)



(591) čierna, žltá

(731) Pídič Stanislav, Novof 1010, 029 55 Novof, SK;

(210) 1834-2007

(220) 4.10.2007

9 (511) 29, 30, 39

(511) 29 - Zemiakové lupienky - čipsy, crispsy.

30 - Sušienky, sucháre, koláče, jemné pečivo, slané pečivo, biskvity.

39 - Cestná nákladná doprava, distribúcia trvanlivého pečiva, kávy a slaného pečiva.

(540)



(731) BOOM SNACKS SLOVAKIA s. r. o., Nálepko-va 220, 059 35 Batizovce, SK;

(740) Suchoňová Katarína, JUDr., Banská Bystrica, SK;

(210) 1835-2007

(220) 4.10.2007

9 (511) 29, 30, 39

(511) 29 - Zemiakové lupienky - čipsy, crispsy.

30 - Sušienky, sucháre, koláče, jemné pečivo, slané pečivo, biskvity.

39 - Cestná nákladná doprava, distribúcia trvanlivého pečiva, kávy a slaného pečiva.

(540) BOOM SNACKS SLOVAKIA

(731) BOOM SNACKS SLOVAKIA s. r. o., Nálepko-va 220, 059 35 Batizovce, SK;

(740) Suchoňová Katarína, JUDr., Banská Bystrica, SK;

(210) 1838-2007

(220) 4.10.2007

9 (511) 25

(511) 25 - Oblečenie.

(540) ROKSOLANA

(731) Randusová Mária, Družstevná 291/51, 018 41 Dubnica nad Váhom, SK;

(740) Bačík Kvetoslav, Ing., Nová Dubnica, SK;

(210) 1840-2007

(220) 4.10.2007

9 (511) 41

(511) 41 - Organizovanie a vedenie konferencií, kongresov, seminárov a sympózií, organizovanie vzdelávacích výstav, pedagogické informácie, prekladateľské služby, skúšanie a preskúšavanie (pedagogická činnosť), školenie, organizovanie vedomostných a zábavných súťaží, písanie a zverejňovanie textov, vydávanie kníh a publikácií, vydávanie (online) kníh a časopisov v elektronickej forme, vyučovanie, vzdelávanie.

(540)



(591) modrá

(731) SLOVENSKÁ ELEKTROTECHNICKÁ SPOLOČNOSŤ, Zvolenská cesta 20, 975 90 Banská Bystrica, SK;

(210) 1847-2007

(220) 8.10.2007

9 (511) 9, 16, 35, 41, 42

(511) 9 - Elektronické publikácie, časopisy, ročenky a prílohy, periodiká a elektronické nosiče informácií všetkých druhov; softvér všetkého druhu.

16 - Tlačoviny, časopisy (periodiká), publikácie, periodiká, brožúry, noviny, knihy, obežníky, ročenky, prílohy a papierové nosiče informácií všetkých druhov, časopisovej a novinovej forme; reklamné a propagačné materiály, letáky, prospekty, polygrafické výrobky všetkých druhov.

35 - Obchodný alebo podnikateľský prieskum; rozhlasová a televízna reklama; obchodné alebo podnikateľské informácie, ich poskytovanie; spracovanie a vydávanie reklamných alebo náborových textov; obchodné poradenstvo; prenájom reklamných priestorov; rozširovanie reklamných materiálov zákazníkom (letáky, prospekty, tlačivá, vzorky); vyhľadávanie informácií v počítačových súboroch (pre zákazníkov); zoraďovanie údajov v počítačových databázach; rozširovanie reklamných alebo inzertných oznamov; hospodárske, ekonomické predpovede; distribúcia vzoriek tovarov; vydávanie a aktualizovanie reklamných materiálov; zasielanie reklamných materiálov zákazníkom; reklama.

41 - Organizovanie a vedenie konferencií; organizovanie a vedenie seminárov; organizovanie a vedenie kongresov; organizovanie a vedenie sympózií; výroba rozhlasových a televíznych programov a relácií; výroba rozhlasových a televíznych reklamných blokov; výroba informačných blokov; vydateľská činnosť; prenájom a vydávanie kníh, časopisov, ročeniek, príloh, periodík, tlačovín všetkých druhov v papierovej a v elektronickej forme; prenájom a publikovanie rubriek, článkov v papierovej a v elektronickej forme; zverejňovanie a vydávanie textov; organizovanie kultúrnych a vzdelávacích výstav, podujatí; organizovanie súťaží; poradenstvo v oblasti vydávania časopisov a nosičov informácií všetkých druhov; poskytovanie elektronických publikácií online (bez možnosti kopírovania); poradenstvo v oblasti poskytovania elektronických publikácií online (bez možnosti kopírovania).

42 - Udržiavanie a vytváranie počítačových stránok (webových) pre zákazníkov a tvorba databáz v papierovej a elektronickej forme; poradenstvo v oblasti udržiavania a vytvárania počítačových stránok (webových) pre zákazníkov a databáz v papierovej a elektronickej forme.

(540)

(591) biela, oranžová

(731) TREND Holding, s. r. o., Rezedová 5, 820 07 Bratislava, SK;

(740) Litváková Edita, Ing., Bratislava, SK;

(210) 1848-2007

(220) 8.10.2007

9 (511) 9, 16, 35, 41, 42

(511) 9 - Elektronické publikácie, časopisy, ročenky a prílohy, periodiká a elektronické nosiče informácií všetkých druhov; softvér všetkého druhu.

16 - Tlačoviny, časopisy (periodiká), publikácie, periodiká, brožúry, noviny, knihy, obežníky, ročenky, prílohy a papierové nosiče informácií všetkých druhov v časopisovej a novinovej forme; reklamné a propagačné materiály, letáky, prospekty, polygrafické výrobky všetkých druhov.

35 - Obchodný alebo podnikateľský prieskum; rozhlasová a televízna reklama; obchodné alebo podnikateľské informácie, ich poskytovanie; spracovanie a vydávanie reklamných alebo náborových textov; obchodné poradenstvo; prenájom reklamných priestorov; rozširovanie reklamných materiálov zákazníkom (letáky, prospekty, tlačivá, vzorky); vyhľadávanie informácií v počítačových súboroch (pre zákazníkov); zoraďovanie údajov v počítačových databázach; rozširovanie reklamných alebo inzertných oznamov; hospodárske, ekonomické predpovede; distribúcia vzoriek tovarov; vydávanie a aktualizovanie reklamných materiálov; zasielanie reklamných materiálov zákazníkom; reklama.

41 - Organizovanie a vedenie konferencií; organizovanie a vedenie seminárov; organizovanie a vedenie kongresov; organizovanie a vedenie sympózií; výroba rozhlasových a televíznych programov a relácií; výroba rozhlasových a televíznych reklamných blokov; výroba informačných blokov; vydateľská činnosť; prenájom a vydávanie kníh, časopisov, ročeniek, príloh, periodík, tlačovín všetkých druhov v papierovej a v elektronickej forme; prenájom a publikovanie rubriek, článkov v papierovej a v elektronickej forme; zverejňovanie a vydávanie textov; organizovanie kultúrnych a vzdelávacích výstav, podujatí; organizovanie súťaží; poradenstvo v oblasti vydávania časopisov a nosičov informácií všetkých druhov; poskytovanie elektronických publikácií online (bez možnosti kopírovania); poradenstvo v oblasti poskytovania elektronických publikácií online (bez možnosti kopírovania).

42 - Udržiavanie a vytváranie počítačových stránok (webových) pre zákazníkov a tvorba databáz v papierovej a elektronickej forme; poradenstvo v oblasti udržiavania a vytvárania počítačových stránok (webových) pre zákazníkov a databáz v papierovej a elektronickej forme.

(540)

(591) biela písmo, oranžová, červená

(731) TREND Holding, s. r. o., Rezedová 5, 820 07 Bratislava, SK;

(740) Litváková Edita, Ing., Bratislava, SK;

(210) 1849-2007

(220) 8.10.2007

9 (511) 9, 16, 35, 41, 42

(511) 9 - Elektronické publikácie, časopisy, ročenky a prílohy, periodiká a elektronické nosiče informácií všetkých druhov; softvér všetkého druhu.

16 - Tlačoviny, časopisy (periodiká), publikácie, periodiká, brožúry, noviny, knihy, obežníky, ročenky, prílohy a papierové nosiče informácií všetkých druhov v časopisovej a novinovej forme; reklamné a propagačné materiály, letáky, prospekty, polygrafické výrobky všetkých druhov.

35 - Obchodný alebo podnikateľský prieskum; rozhlasová a televízna reklama; obchodné alebo podnikateľské informácie, ich poskytovanie; spracovanie a vydávanie reklamných alebo náborových textov; obchodné poradenstvo; prenájom reklamných priestorov; rozširovanie reklamných materiálov zákazníkom (letáky, prospekty, tlačivá, vzorky); vyhľadávanie informácií v počítačových súboroch (pre zákazníkov); zoraďovanie údajov v počítačových databázach; rozširovanie reklamných alebo inzertných oznamov; hospodárske, ekonomické predpovede; distribúcia vzoriek tovarov; vydávanie a aktualizovanie reklamných materiálov; zasielanie reklamných materiálov zákazníkom; reklama.

41 - Organizovanie a vedenie konferencií; organizovanie a vedenie seminárov; organizovanie a vedenie kongresov; organizovanie a vedenie sympózií; výroba rozhlasových a televíznych programov a relácií; výroba rozhlasových a televíznych reklamných blokov; výroba informačných blokov; vydavateľská činnosť; prenájom a vydávanie kníh, časopisov, ročeniek, príloh, periodík, tlačovín všetkých druhov v papierovej a v elektronickej forme; prenájom a publikovanie rubriek, článkov v papierovej a v elektronickej forme; zverejňovanie a vydávanie textov; organizovanie kultúrnych a vzdelávacích výstav, podujatí; organizovanie súťaží; poradenstvo v oblasti vydávania časopisov a nosičov informácií všetkých druhov; poskytovanie elektronických publikácií online (bez možnosti kopírovania); poradenstvo v oblasti poskytovania elektronických publikácií online (bez možnosti kopírovania).

42 - Udržiavanie a vytváranie počítačových stránok (webových) pre zákazníkov a tvorba databáz v papierovej a elektronickej forme; poradenstvo v oblasti udržiavania a vytvárania počítačových stránok (webových) pre zákazníkov a databáz v papierovej a elektronickej forme.

(540) TREND SKI BEDEKER

(731) TREND Holding, s. r. o., Rezedová 5, 820 07 Bratislava, SK;

(740) Litvákova Edita, Ing., Bratislava, SK;

(210) 1856-2007

(220) 9.10.2007

9 (511) 35, 36, 41, 42

(511) 35 - Administratívne spracovanie obchodných objednávok; reklamné agentúry; analýzy nákladov; grafická úprava tlačovín na reklamné účely; hospodárske a ekonomické predpovede; spravovanie hotelov; vyhľadávanie informácií v počítačových súboroch; kancelárie zaoberajúce sa dovozom a vý-

vozom; komerčné informačné kancelárie; marketingové štúdie; mzdy a výplatné listiny; nábor zamestnancov; analýzy nákupných cien a veľkoobchodných cien; poradenstvo a pomoc pri riadení obchodnej činnosti a vedení podnikov; obchodné alebo podnikateľské poradenstvo; poskytovanie rád spotrebiteľom; obchodné odhady; obchodný alebo podnikateľský prieskum; obchodný manažment; obchodný manažment v oblasti umenia; organizovanie komerčných alebo reklamných výstav a veľtrhov; personálne poradenstvo; zbieranie a zoraďovanie údajov do počítačovej databázy; zabezpečenie podpory predaja pre tretie osoby; posudzovanie efektívnosti v obchodnej činnosti; hospodárske alebo ekonomické predpovede; prenájom reklamného času vo všetkých komunikačných médiách; prenájom reklamných materiálov; prenájom reklamných priestorov; prezentácia výrobkov v komunikačných médiách pre maloobchod; prieskum trhu; prieskum verejnej mienky; obchodný prieskum; public relations; reklama; online reklama na počítačovej komunikačnej sieti; uverejňovanie reklamných textov; riadenie obchodných alebo priemyselných podnikov; rozširovanie a zasielanie reklamných materiálov zákazníkom; rozširovanie vzoriek tovarov; služby outsourcingu; služby porovnávania cien; vyhľadávanie sponzorov; spracovanie textov; obchodná správa licencií výrobkov a služieb pre tretie osoby; sprostredkovanie práce; štatistické kompilácie; televízne reklamy; psychologické testovanie za účelom výberu; vydávanie a aktualizovanie reklamných materiálov a náborových textov; zásobovacie služby pre tretie osoby.

36 - Analýzy (finančné); prenájom nehnuteľností; realitné kancelárie; správa nehnuteľností; sprostredkovateľská činnosť s nehnuteľnosťami.

41 - Organizovanie a vedenie konferencií; organizovanie a vedenie kongresov; organizovanie a vedenie seminárov; organizovanie a vedenie sympózií; organizovanie kultúrnych alebo vzdelávacích výstav; plánovanie a organizovanie večierok; pedagogické informácie; poradenstvo pri voľbe povolania a v oblasti vzdelávania; vydávanie kníh; vydávanie (online) kníh a časopisov v elektronickej forme; vzdelávanie.

42 - Módne dizajnérstvo; grafické dizajnérstvo; tvorba softvéru; vytváranie a udržiavanie počítačových stránok; výskum a vývoj nových výrobkov; internetové vyhľadávače.

(540)

(591) zelená, sivá

(731) selur base, s.r.o., Martinčekova 26, 821 09 Bratislava, SK;

(210) 1860-2007

(220) 9.10.2007

9 (511) 37, 41, 42, 45

(511) 37 - Prenájom stavebných strojov a zariadení, prenájom stavebných nástrojov a stavebného náradia, prenájom stavebných materiálov, prenájom čistiacich strojov, prenájom miešadiel a dopravníkov na omietky a malty, stavebníctvo, stavebníctvo v oblasti protipožiarneho zabezpečovacieho systémov, utesňovanie stavieb a budov, pomocné služby v oblasti stavebníctva, ako napr. kontrola stavebných plánov a stavebný dozor, odborný dohľad pri realizácii montáže, stavebné informácie, technicko-poradenská činnosť v stavebníctve, odbornotechnické konzultácie pre montážne firmy, opravy, montáž a údržba, montáž, údržba a servis protipožiarnej techniky a protipožiarneho zabezpečovacieho systémov, montáž, údržba a servis zdvíhacích zariadení, lešení, poľnohospodárskych strojov, motorových vozíkov, motorových píľ, krovínorezov, stavebných strojov, prenájom lešení, informácie o opravách, montáži a údržbe, inštalácia služby, služby inštalatérov v oblasti protipožiarneho zabezpečovacieho systémov, odrušovanie elektrických prístrojov a zariadení, údržba a opravy počítačov, inštalácia a opravy poplašných systémov a požiarneho hlásičov, murárstvo, čistenie exteriérov a interiérov budov, čistenie komínov, poskytovanie uvedených služieb prostredníctvom komunikačných médií, elektronickej pošty, SMS správ, počítačových sietí a internetu.

41 - Vzdelávanie, vyučovanie, zabezpečovanie výcvikových kurzov a školení, školenia, výcvik, všetky formy vzdelávania osôb, služby školiacich stredísk, informácie o výchove a vzdelávaní, pedagogická činnosť, pedagogické informácie, skúšanie, preskúšavanie (pedagogická činnosť), ukážky praktických cvičení, tvorba, vydávanie, publikovanie, a prenájom publikácií pre žiakov, školiateľov, učiteľov, metodikov, osobitne učebníc, cvičebníc, pracovných zošitov, metodických príručiek a zbierok úloh či testov v tlačenej alebo elektronickej podobe, tvorba, publikovanie, vydávanie, zadávanie a vyhodnocovanie previerok, písomných prác, dotazníkov a skúšok bez ohľadu na ich administrácie (písomne, ústne, elektronicke), všetky formy (písomné, ústne, elektronicke a kombinované) testovania, skúšania, hodnotenia a klasifikácie uchádzačov o získanie povolení a certifikátov, prednášky, semináre, workshopy, telesné cvičenie, organizovanie a vedenie konferencií, kongresov, seminárov, kolokvií, sympózií, organizovanie kultúrnych alebo vzdelávacích výstav, elektronicke editačné činnosť v malom (DTP služby), vydávanie kníh, písanie textov (okrem reklamných), poskytovanie elektronicke publikácií online (bez možnosti kopírovania), filmová tvorba, fotografovanie, fotografická reportáž, reportážne služby, služby, ktorých zámerom je pobavenie, rozptýlenie alebo rekreácia osôb, zábava, obveselenie, športová a kultúrna činnosť, informácie o možnostiach zábavy, rozptýlenia a rekreácie, poskytovanie uvedených služieb prostredníctvom komunikačných médií, elektronickej pošty, SMS správ, počítačových sietí a internetu.

42 - Projektovanie a vyhotovovanie plánov ochrany objektov, projektovanie, projektová dokumentácia, projektovanie dokumentácie požiarnej ochrany a bezpečnosti a ochrany zdravia pri práci, projektovanie stavieb, vývoj zabezpečovacieho elektrického, elektronickeho alebo mechanického systémov, zariadení, prístrojov a nástrojov, inžinierske revízie elektrického zariadení a zdvíhacích zariadení, expertízy (inžinierske práce), projektová činnosť, štúdie technických projektov, technický prieskum, spracovanie technických návrhov, skúšky materiálov, kontrola kvality, prenájom počítačového softvéru, prenájom počítačov a počítačového príslušenstva, inštalácia počítačových programov, počítačové programovanie, tvorba softvéru, návrh a analýzy počítačových systémov, zhotovovanie kópií počítačových programov, servis a aktualizovanie počítačových programov, obnovovanie počítačových programov, výskum a vývoj v oblasti softvéru a hardvéru prenájom počítačového softvéru, prevod a konverzia počítačových programov a údajov (okrem fyzickej konverzie), prevod údajov alebo dokumentov z fyzickej médií na elektronicke médiá, priemyselné analýzy a priemyselný výskum, služby inžinierov, ktorí sa zaoberajú odhadmi, ohodnocovaním, výskumom a výstupnými správami v oblasti vedy a technológií, poskytovanie uvedených služieb prostredníctvom komunikačných médií, elektronickej pošty, SMS správ, počítačových sietí a internetu.

45 - Právne služby poskytované jednotlivcom, združeniam, organizáciám a podnikom, bezpečnostné služby na ochranu osôb a majetku, služby vzťahujúce sa na bezpečnosť osôb a kolektívov, inšpekcia tovární kvôli bezpečnosti, výskum v oblasti bezpečnosti, poradenstvo v oblasti bezpečnosti, služby v oblasti bezpečnosti a ochrany zdravia pri práci, služby v oblasti požiarnej ochrany, poradenstvo v oblasti bezpečnosti a ochrany zdravia pri práci, poradenstvo v oblasti požiarnej ochrany, revízie, revízne správy a kontroly v oblasti bezpečnosti a ochrany zdravia pri práci, revízne správy a kontroly v oblasti požiarnej ochrany, revízie a kontroly stavebných strojov, lešení, zdvíhacích zariadení, vozíkov, poľnohospodárskych strojov, hasenie požiaru, inžinierske činnosti v oblasti protipožiarnej ochrany, prenájom hasiacich prístrojov, prenájom protipožiarneho alarmov, poskytovanie uvedených služieb prostredníctvom komunikačných médií, elektronickej pošty, SMS správ, počítačových sietí a internetu.

(540) **3PCentrum**

(731) Ing. Zoltán Prehoda - 3PCentrum, Roľnícka 13, 940 01 Nové Zámky, SK;

(740) Porubčan Róbert, Ing., Ivanka pri Dunaji, SK;

(210) 1863-2007

(220) 10.10.2007

9 (511) 9, 16, 35, 38, 41

(511) 9 - Zvukové, obrazové a zvukovo-obrazové nahrávky na všetkých druhoch nosičoch, ako aj v digitálnej (elektronickej) podobe; informácie, dáta, databázy, katalógy, programy v elektronickej podobe, elektronicke publikácie s možnosťou kopírovania; prístroje na nahrávanie, prenos a reprodukciu zvuku alebo obrazu.

16 - Noviny, časopisy, periodiká, knihy a iné tlačoviny, výrobky z papiera, kartónu a lepenky, ktoré nie sú zahrnuté v iných triedach; papiernický tovar a písacie potreby, vzdelávacie a učebné potreby, okrem prístrojov, divadelné dekorácie, papierové propagačné materiály, letáky, prospekty, pohľadnice, obálky, obaly (papiernický tovar), peračníky, puzdrá na perá, štitky (papierové nálepky), vyučovacie pomôcky vo forme hier, kancelárske potreby s výnimkou nábytku, kalendáre, príručky, plagáty, listový papier, stolové prestieranie z papiera, papierové obrusy, záložky do kníh, vrecká z papiera alebo plastických materiálov, školské potreby s výnimkou prístrojov, papierové podložky na stôl, nálepky na kancelárske použitie alebo pre domácnosť, ročenky, stojany na perá a ceruzky, papierové podložky pod poháre, oznámenia (papiernický tovar), papierové vlajky, papierové zástavy, nože na papier, otvárače na listy, papierové obrúsky, puzdrá na písacie potreby, pútače z papiera alebo lepenky, papierové obrúsky, utierky, etikety s výnimkou textilných, lepiace štitky, darčekové predmety z papiera.

35 - Reklamná činnosť; prenájom reklamného času vo všetkých komunikačných médiách, ako aj na počítačovej komunikačnej sieti; prenájom reklamných materiálov, prenájom reklamných plôch; televízna a rozhlasová reklama; rozširovanie reklamných alebo inzertných oznamov a materiálov; organizovanie výstav na komerčné alebo reklamné účely; vydávanie, zverejňovanie a rozširovanie reklamných textov a materiálov; obchodný manažment a poradenstvo; prezentácia výrobkov a služieb v komunikačných médiách; poradenské a informačné služby v oblasti uvedených služieb v triede 35.

38 - Televízne a rozhlasové vysielanie všetkých druhov programov; komunikačné služby prostredníctvom audiotexu, teletexu, rozhlasu, televízie, počítačovej siete, mobilných telefónov, poskytovanie telekomunikačných služieb; poskytovanie telekomunikačného pripojenia do svetovej počítačovej siete; poskytovanie telekomunikačných kanálov na telenákupe; poskytovanie priestoru na diskusiu na internete; prenos a šírenie správ, informácií, publikácií, audiovizuálnych diel prostredníctvom komunikačných sietí vrátane internetu; informačné kancelárie; tlačové kancelárie; poradenské a informačné služby v oblasti uvedených služieb v triede 38.

41 - Výroba televíznych a rozhlasových programov, výroba publicistických, spravodajských, zábavných, vzdelávacích, kultúrnych a športových programov; výroba hudobných programov; hudobno-skladateľské služby; organizovanie zábavných, kultúrnych, športových a vzdelávacích podujatí; vzdelávacia činnosť; organizovanie vedomostných, športových, zábavných, hudobných a športových súťaží, organizovanie zábav, karnevalov, plesov, plánovanie a organizovanie večierok; moderovanie relácií, programov a podujatí; zábavné parky; služby a zábava poskytované v prázdninových táboroch; služby klubov zdravia; výchovno-zábavné klubové služby; organizovanie a vedenie seminárov, kongresov, školení, konferencií; organizovanie živých seminárov, kongresov, školení, konferencií; organizovanie súťaží krásy; organizovanie živých vystúpení; živé

predstavenia; filmová, divadelná a hudobná tvorba, služby filmových, divadelných a nahrávacích štúdií; požičiavanie filmov, požičiavanie filmových premietacích prístrojov a príslušenstva; divadelné predstavenia; výroba divadelných alebo iných predstavení; služby agentúr sprostredkujúcich divadelných, koncertných a varietných umelcov; rezervácia vstupeniek; výroba a prenájom zvukových a zvukovo-obrazových nahrávok, vydavateľská a nakladateľská činnosť s výnimkou vydávania reklamných materiálov; zverejňovanie a vydávanie textov okrem reklamných, poskytovanie elektronických publikácií online (bez možnosti kopírovania), vydávanie elektronických publikácií; elektronická edičná činnosť (DTP služby); organizovanie kultúrnych alebo vzdelávacích výstav; umelecké módne agentúry; kempingové služby spojené so športovým programom, služby súvisiace s telesnými cvičeniami; zábavné služby nočných klubov; poskytovanie počítačových hier (online); informácie o výchove, vzdelávaní; informácie o možnostiach rozptýlenia; informácie o možnostiach zábavy, rekreácie; prekladateľské služby; prenájom dekorácií; poskytovanie služieb pre oddych a rekreáciu; prenájom audioprístrojov, videoprístrojov, videorekordérov, premiatáčiek, televíznych prijímačov, filmov, kultúrnych a vzdelávacích potrieb a prístrojov; prenájom športového výstroja s výnimkou dopravných prostriedkov; reportárske služby; pomoc pri výbere povolania; poradenské a informačné služby v oblasti uvedených služieb v triede 41; všetky uvedené služby tiež vrátane služieb poskytovaných prostredníctvom internetu, online a interaktívnych počítačových služieb.

(540)

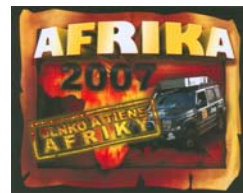

- (591) žltá, hnedá, červená, oranžová, biela, čierna, modrá
 (731) MARKÍZA - SLOVAKIA, spol. s r. o., Bratislavská 1/a, 843 56 Bratislava - Záhorská Bystrica, SK;
 (740) Fajnorová Mária, Ing., Bratislava, SK;

(210) 1883-2007

(220) 15.10.2007

9 (511) 42

- (511) 42 - Hodnotenie a posudzovanie kvality potravinových výrobkov.

(540)



- (591) modrá, biela, červená
 (731) VÝSKUMNÝ ÚSTAV POTRAVINÁRSKY, Priemyselná 4, 824 75 Bratislava, SK;

(210) 1885-2007

(220) 16.10.2007

9 (511) 5, 10, 35, 39, 44

(511) 5 - Výrobky farmaceutické, dietetické, lekárnické, hygienické, dezinfekčné, zdravotné a iné výrobky na lekárske účely, a to farmaceutické prípravky, liečivá na ľudskú spotrebu, vitamíny a minerály a stopové prvky, diétne a nutričné prípravky a liečivá, medicínálne a bylinné sirupy, výťažky z liečivých bylín a kombinované prípravky z vitamínov, minerálov, stopových prvkov a bylinných výťažkov, potravinové doplnky obohatené vitamínmi alebo minerálmi, alebo stopovými prvkami, vitamínové prípravky, multivitamínové preparáty, minerály a multiminerálové preparáty, vitamínová a minerálna výživa vo forme koncentrátov, liečivé byliny, bylinné čaje, cukrovinky alebo pastilky, alebo tabletky, alebo tobolky, alebo kapsuly alebo žuvačky s liečebnými prísadami, dietetické látky upravené na lekárske účely, minerálne vody a dietetické nápoje upravené na lekárske účely, potrava na lekárske účely, diétne a dietetické potraviny upravené na lekárske účely, potraviny pre batolátá, doplnky výživové na lekárske účely, proteínové koncentráty ako výživné prídavky k potravinám, balzamy a krémy a masti na lekárske účely, chemické prípravky na lekárske účely, liečivé oleje, oleje na lekárske účely, tuky na lekárske účely, liečivé soli, tinktúry na lekárske účely, náplasti, obväzový materiál, čistiace a dezinfekčné prípravky na lekárske účely, prípravky slúžiace na starostlivosť o ústnu dutinu na lekárske účely, diagnostické prípravky na lekárske účely, lekárnícky, všetko na lekárske účely.

10 - Zdravotnícke pomôcky, a to zdravotná obuv, ortopedické výrobky, bandáže, elastické pančuchy na chirurgické účely, barly, dlahy, elastické pančuchy, dávkovače piluliek, lyžičky na odmeriavanie liečiv, cumlíky, detské fľaše, prístroje na liečenie hluchoty, kondómy, teplomery na lekárske účely.

35 - Reklamná a propagačná činnosť, rozširovanie reklamných materiálov zákazníkom (letáky, prospekty, tlačivá, vzorky), vyhľadávanie informácií v počítačových súboroch pre zákazníkov.

39 - Distribúcia liekov a zdravotníckych pomôcok.

44 - Poskytovanie liečebno-preventívnej starostlivosti v neštátnom zdravotníckom zariadení, chirurgia, farmaceutické poradenstvo, fyzioterapia, služby krvných bánk, parné kúpele, verejné kúpele na účely hygieny, lekárske služby, nemocnice, plastická chirurgia, pôrodné asistentky, poradenstvo v oblasti zdravia a zdravej výživy, súkromné kliniky, sanatóriá, zdravotné strediská, zdravotnícka starostlivosť.

(540)

(731) PICCOLO TRADE, s. r. o., Jesenského 2, 929 01 Dunajská Streda, SK;

(210) 1886-2007

(220) 16.10.2007

9 (511) 35, 36, 37, 39, 40, 42

(511) 35 - Maloobchodné a veľkoobchodné služby v oblasti výroby, úpravy a dodávky pitnej a úžitkovej vody; maloobchodné služby s odpadom; obchodné sprostredkovanie služieb uvedených v triedach 35, 36, 37, 39, 40, 42; poradenstvo v uvedených činnostiach.

36 - Prenájom nehnuteľností.

37 - Údržba a opravy verejných vodovodov a kanalizácií; čistenie vodovodných a kanalizačných potrubí; montáž, opravy a údržba rozvodných zariadení a prístrojov; servisné, opravárske a rekonštrukčné služby; opravy a montáž vodometrov; opravy a údržba potrubí; opravy, montáž, inštalácia a údržba elektrických zariadení a rozvodov; opravy a údržba čerpadiel; montáž, opravy a údržba chlôrovacích a dávkovacích zariadení na chemikálie; stavebníctvo (stavebná činnosť); stavebný dozor; služby stavbyvedúceho; prenájom kopacích mechanizmov, kompresorov, rezačiek asfaltu, zhutňovacích zariadení a elektrocentrál; poradenstvo v uvedených činnostiach.

39 - Rozvod vody; zásobovanie vodou; prevádzkovanie verejných vodovodov a kanalizácií; vnútroštátna nákladná cestná doprava; poradenstvo v uvedených činnostiach.

40 - Úprava vody; recyklácia odpadových vôd; likvidácia odpadu; čistenie odpadových vôd; výroba elektrickej energie v malých vodných elektrárňach; poradenstvo v uvedených činnostiach.

42 - Chemické analýzy; kontrola kvality; fyzikálno-chemické, rádiologické, mikrobiologické a hydrobiologické rozborov pitnej, úžitkovej a odpadovej vody vrátane technologických rozborov vôd; výskum v oblasti ochrany životného prostredia; skúšanie meracej a regulačnej techniky, rozvodných zariadení a prístrojov; geologický prieskum životného prostredia; geologický výskum, geologické expertízy, inžiniersko-geologický prieskum, hydrogeologický prieskum; projektová činnosť; projektovanie vodovodnej a kanalizačnej siete; inžinierska činnosť v stavebníctve; technická kontrola chlôrovacích a dávkovacích zariadení na chemikálie, tlakových nádob stabilných a elektrických zariadení; kontrola kanalizačných systémov prístrojovou technikou; technická kontrola vodotesnosti vodohospodárskych objektov a zariadení; technická kontrola potrubí; kontrola skrytých únikov vody z vodovodných rozvodov korelačnou a elektroakustickou technikou; meranie množstva odpadových vôd na merných objektoch a kanalizáciách prístrojovou technikou; poradenstvo v uvedených činnostiach.

(540)

(591) červená, sivá

(731) Stredoslovenská vodárenská prevádzková spoločnosť, a.s., Partizánska cesta 5, 974 01 Banská Bystrica, SK;

(210) 1887-2007

(220) 16.10.2007

9 (511) 35, 36, 37, 39, 40, 42

(511) 35 - Maloobchodné a veľkoobchodné služby v oblasti výroby, úpravy a dodávky pitnej a úžitkovej vody; maloobchodné služby s odpadom; obchodné sprostredkovanie služieb uvedených v triedach 35, 36, 37, 39, 40, 42; poradenstvo v uvedených činnostiach.

36 - Prenájom nehnuteľností.

37 - Údržba a opravy verejných vodovodov a kanalizácií; čistenie vodovodných a kanalizačných potrubí; montáž, opravy a údržba rozvodných zariadení a prístrojov; servisné, opravárske a rekonštrukčné služby; opravy a montáž vodomerov; opravy a údržba potrubí; opravy, montáž, inštalácia a údržba elektrických zariadení a rozvodov; opravy a údržba čerpadiel; montáž, opravy a údržba chlórovacích a dávkovacích zariadení na chemikálie; stavebníctvo (stavebná činnosť); stavebný dozor; služby stavbyvedúceho; prenájom kopacích mechanizmov, kompresorov, rezačiek asfaltu, zhutňovacích zariadení a elektrocentrál; poradenstvo v uvedených činnostiach.

39 - Rozvod vody; zásobovanie vodou; prevádzkovanie verejných vodovodov a kanalizácií; vnútroštátna nákladná cestná doprava; poradenstvo v uvedených činnostiach.

40 - Úprava vody; recyklácia odpadových vôd; likvidácia odpadu; čistenie odpadových vôd; výroba elektrickej energie v malých vodných elektrárňach; poradenstvo v uvedených činnostiach.

42 - Chemické analýzy; kontrola kvality; fyzikálno-chemické, rádiologické, mikrobiologické a hydrobiologické rozborov pitnej, úžitkovej a odpadovej vody vrátane technologických rozborov vôd; výskum v oblasti ochrany životného prostredia; skúšanie meracej a regulačnej techniky, rozvodných zariadení a prístrojov; geologický prieskum životného prostredia; geologický výskum, geologické expertízy, inžiniersko-geologický prieskum, hydrogeologický prieskum; projektová činnosť; projektovanie vodovodnej a kanalizačnej siete; inžinierska činnosť v stavebníctve; technická kontrola chlórovacích a dávkovacích zariadení na chemikálie, tlakových nádob stabilných a elektrických zariadení; kontrola kanalizačných systémov prístrojovou technikou; technická kontrola vodotesnosti vodohospodárskych objektov a zariadení; technická kontrola potrubí; kontrola skrytých únikov vody z vodovodných rozvodov korelačnou a elektroakustickou technikou; meranie množstva odpadových vôd na merných objektoch a kanalizáciách prístrojovou technikou; poradenstvo v uvedených činnostiach.

(540)

Stredoslovenská vodárenská prevádzková spoločnosť, a.s.

(591) červená, sivá

(731) Stredoslovenská vodárenská prevádzková spoločnosť, a.s., Partizánska cesta 5, 974 01 Banská Bystrica, SK;

(210) 1888-2007

(220) 16.10.2007

9 (511) 35, 36, 42

(511) 35 - Marketingové štúdie, pomoc pri riadení obchodnej činnosti, poradenstvo v obchodnej činnosti, obchodné alebo podnikateľské informácie, prenájom reklamných priestorov, reklama, reklamné agentúry, rozširovanie reklamných materiálov zákazníkom (letáky, prospekty, tlačoviny), vydávanie a aktualizovanie reklamných materiálov, rozširovanie reklamných oznamov, fakturácia, fotokopírovanie, grafická úprava tlačovín na reklamné účely, komerčné informačné kancelárie, obchodné alebo podnikateľské informácie, prenájom kancelárskych strojov a zariadení, komerčné informačné kancelárie, administratívne spracovanie obchodných objednávok, obchodné odhady, obchodný alebo podnikateľský prieskum, obchodný manažment a podnikové poradenstvo, analýzy nákladov, účtovníctvo, personálne poradenstvo, pomoc pri riadení obchodnej činnosti, zbieranie údajov do počítačových databáz, zoradovanie údajov v počítačových databázach.

36 - Realitné kancelárie, sprostredkovateľská činnosť s nehnuteľnosťami, správa nehnuteľností, prenájom nehnuteľností, prenájom bytov, prenájom kancelárskych priestorov, prenájom fariem, správcovstvo, ubytovacie kancelárie, úschovné služby, úschova v bezpečnostných schránkach, sprostredkovanie (maklérstvo), spravovanie financií, oceňovanie nehnuteľností, vedenie nájomných domov, inkasovanie nájomného, oceňovanie nákladov na opravu, finančné konzultačné služby, garancie, záruky, kaucie, vyberanie nájomného, finančné služby, finančný lízing.

42 - Projektovanie stavieb, štúdie technických projektov, projektová činnosť, vypracovanie stavebných výkresov, inštalácia počítačových programov, poskytovanie internetových vyhľadávačov, hostovanie na počítačových stránkach (webových stránkach), aktualizovanie počítačových programov, architektonické poradenstvo, architektúra (architektonické služby), geologický prieskum, geologický výskum, grafické dizajnérstvo, interiérová výzdoba, obnovovanie počítačových databáz.

(540)

(591) červená, sivá, žltá, fialová, zelená

(731) LBA REAL, s.r.o., Podjavorinskej 3, 811 03 Bratislava, SK;

(740) ADVOKÁTSKA KANCELÁRIA SLIVKA & LEČKOVÁ, s.r.o., Bratislava, SK;

(210) 1897-2007

(220) 16.10.2007

9 (511) 7, 9, 11, 12, 35, 37, 39, 42

(511) 7 - Lietadlové motory; letecké motory; vzdušné chladiče.

9 - Ochranné odevy pre letcov; ochranné kombinézy pre letcov; automatické riadenie do dopravných prostriedkov; navigačné nástroje; navigačné prístroje vozidiel (palubné počítače); navigačné

satelitné prístroje; satelitné navigačné prístroje; vysielacie zariadenia (telekomunikácie); vzduchomery.

11 - Osvetľovacie zariadenia pre lietadlá.

12 - Lietadlá; obojživelné lietadlá; katapultovacie kreslá (do lietadiel); dopravné prostriedky na pohyb po zemi, vode, vo vzduchu a po koľajniciach; letecké prístroje, stroje a zariadenia.

35 - Prezentácia výrobkov v komunikačných médiách pre maloobchod; profesionálne obchodné alebo podnikateľské poradenstvo; obchodné alebo podnikateľské informácie; obchodný alebo podnikateľský prieskum; reklama; online reklama na počítačovej komunikačnej sieti.

37 - Údržba a opravy lietadiel.

39 - Pilotovanie (riadenie lietadiel).

42 - Výskum a vývoj nových výrobkov (pre zákazníkov).

(540) **TOMARK AERO**

(731) TOMARK, spol. s r. o., Strojnícka 5, 080 01 Prešov, SK;

(210) **1923-2007**

(220) 22.10.2007

9 (511) **35, 41**

(511) 35 - Reklama; podpora predaja; organizovanie výstav na obchodné a reklamné účely; prezentácia výrobkov v komunikačných médiách pre maloobchod.

41 - Zábava, pobavenie; služby pre oddych a rekreáciu; školenie; prevádzkovanie športových zariadení; organizovanie športových súťaží; plánovanie a organizovanie večierkov; požíčovanie športového výstroja s výnimkou dopravných prostriedkov; organizovanie a vedenie seminárov.

(540) **DEŇ AKO SEN**

(731) DEŇ AKO SEN, s.r.o., Námestie hraničiarov 2617/8A, 851 03 Bratislava, SK;

(210) **1940-2007**

(220) 24.10.2007

9 (511) **36**

(511) 36 - Faktoring a forfaiting; finančný lízing; poskytovanie úverov z vlastných peňažných zdrojov nebankovým spôsobom.

(540) **EXIM factoring**

(731) EXIM factoring, a.s., Priemyselná 8, 821 09 Bratislava, SK;

(740) Bukovinský Martin, JUDr., Bratislava, SK;

(210) **1942-2007**

(220) 24.10.2007

9 (511) **5**

(511) 5 - Farmaceutické prípravky na liečbu a prevenciu rakoviny.

(540)



(731) Bristol-Myers Squibb Company, a Delaware Corporation, 345 Park Avenue, New York, NY 10154, US;

(740) Brichtová Tatiana, JUDr., Bratislava, SK;

(210) **1945-2007**

(220) 25.10.2007

9 (511) **25**

(511) 25 - Všetky druhy oblečenia a častí odevu (vrátane, ale nie obmedzené na) košele; nohavice; obleky; safari obleky; saká; šaty; blúzky; plášte; korzety; kostýmy; pyžamá; sukne; dámske šaty; kožušínové štóly; dámske dlhé šaty; pokrývky hlavy; pančuchy; ponožky; podvázky, traky; kravaty; vlnený pletený tovar; motýliky; kravaty; tielka; spodná bielizeň; saká; pulóvre; nočné košele; overaly; kabáty; pončá; sárí; šály; šatky; svetre; spodná bielizeň; spodné oblečenie; uniformy; vesty; detské oblečenie; čizmy; topánky a papuče.

(540)

Fancytex

(591) čierna, červená

(731) SUN Kangqiang, Mliekárenska 5, 821 09 Bratislava, SK;

(210) **1946-2007**

(220) 25.10.2007

9 (511) **35, 41, 44**

(511) 35 - Reklamná činnosť v zdravotníctve.

41 - Organizovanie a vedenie odborných podujatí, seminárov, konferencií v oblasti zdravotníctva, vydávanie odborných kníh, periodických a neperiodických publikácií v oblasti zdravotníctva.

44 - Zdravotnícka starostlivosť, poradenstvo v oblasti zdravotníctva.

(540)



(591) červená, čierna

(731) Alpha medical, a.s., Podhora 47, 034 01 Ružomberok, SK;

(210) **1952-2007**

(220) 26.10.2007

9 (511) **35, 36, 37, 42**

(511) 35 - Profesionálne obchodné alebo podnikateľské poradenstvo; poradenstvo v obchodnej činnosti.

36 - Sprostredkovanie nehnuteľností; prenájom nehnuteľností; oceňovanie a odhady nehnuteľností; finančné poradenstvo.

37 - Stavebné informácie; dozor nad stavbami.

42 - Prieskumy (inžinierske práce); expertízy (inžinierske práce); projektovanie stavieb; štúdie technických projektov.

(540) **HRIVIS**

(731) HRIVIS holding, s.r.o., Galvániho 7/D, 821 04 Bratislava, SK;

(210) 1953-2007

(220) 26.10.2007

9 (511) 1, 2, 3, 4, 35

(511) 1 - Priemyselné chemikálie; chemické prísady do motorových palív; chemické prísady do motorových olejov; prísady do benzínu; chladiace zmesi; nemrznúce zmesi; brzdové kvapaliny; chemické prípravky na odmasťovanie; chemické prípravky na odstraňovanie voskov; detergentné prísady do benzínu; chemické prípravky na ošetrovanie kože; lepidlá na priemyselné účely; tmely, chemické prípravky s výnimkou farieb; chemické prípravky patriace do tejto triedy.

2 - Farby najmä na automobily; riedidlá; laky najmä na automobily; ochranné prípravky na kovy; ochranné nátery na podvozky vozidiel; spojivá na farby.

3 - Čistiace prípravky na automobily; leštiace prípravky na automobily; chemické prípravky na odmasťovanie okrem prípravkov používaných v priemysle; bieliace a čistiace prípravky na kožu; prípravky na odstraňovanie farieb; kozmetické prípravky na automobily; odstraňovače škvŕn; prípravky na opravu poškodennej kože, na fixáciu a osvieženie farieb na kožu; čistiace a leštiace prípravky na lakované súčasti automobilov, na vonkajšie súčasti, na prístrojové dosky a na čalúnené súčasti; odfarbovače; odhrdzovacie prípravky; prípravky na čistenie okien automobilov; oleje na čistenie.

4 - Palivá; motorové palivá; pohonné látky; mazacie oleje; mazacie tuky; palivové oleje; mazadlá.

35 - Sprostredkovanie obchodu s tovarmi v uvedených triedach; reklama; vydávanie a rozširovanie reklamných materiálov.

(540)**YELOX**

(731) YELOX, spol. s.r.o., Zbely 764, 951 42 Zbely, SK;

(740) Máčajová Mária, Ing., Nitra, SK;

(210) 1955-2007

(220) 26.10.2007

9 (511) 5, 29, 30, 32

(511) 5 - Dietetické výrobky na liečebné účely, potraviny pre batolátá a chorých, potravinové prípravky a doplnky všetkých druhov, najmä detské sirupy na lekárske i zverolekárske účely, najmä na báze jednodruhových húb, ako hľivy ustricovej, Shii-Take v prášku aj zmesi húb s liečebnými účinkami, posilňujúce požívateľiny na liečebné účely, vitamínové prípravky, požívateľiny na doplnenie redukčných diét alebo prípravkov na chudnutie - všetko s liečebnými účinkami, prípravky s liečebnými účinkami obsahujúce biochemické katalyzátory najmä pre fyzicky aktívne osoby, rekonvalescentov a chorých, iónové nápoje, všetko uvedené určené na liečebné účely, dezinfekčné prípravky a prostriedky iné ako na osobnú potrebu, WC dezodoranty, WC osviežovače, WC gély, prostriedky na ničenie buriny a hubenie živočíšnych škodcov, zverolekárske, farmaceutické a zdravotnícke výrobky spadajúce do tejto triedy, diabetické prípravky na liečebné účely, dietetické nápoje a detské sirupy upravené na lekárske účely, liečivé čaje, enzymatické prípravky na lekárske

aj zverolekárske účely, lieky a liečivá pre ľudskú medicínu aj na zverolekárske účely, liečivé rastliny, masti na popáleniny, mikroorganizmy na lekárske a zverolekárske účely, pastilky na farmaceutické účely, pesticídy.

29 - Mäso, ryby, hydina, zverina, paštéty, mäsové, rybacie, hydinové a zverinové konzervy, mäsové a sójové výťažky, konzervovaná, sušená a zaváraná zelenina a ovocie, tofu, paradajková šťava na varenie, želé, džemy, kompóty, vajcia, mlieko a mliečne výrobky, výrobky na báze zemiakov, ako zemiakové lupienky a pod., patriace do triedy 29, oleje a jedlé tuky, ovocné drene.

30 - Oblátky, cukrovinky vrátane gumových (žuvacia guma nie na lekárske účely) a esencií pre cukrovinky, pekárenské výrobky, cukrárske výrobky všetkých druhov, ako torty, koláče, marcipán, jemné pečivo, perníky, medovníky, sucháre, zákusky a pod., káva, čaj, kakao, cukor, ryža, kávové náhradky, med, melasový sirup, kvasnice na kysnutie, soľ, horčica, ocot, omáčky, majonéza, kečup, korenie, zmrzlina, ľad na osvieženie, obilné vločky, cestoviny, výrobky na báze sušenej zemiakovej kaše, potravinárska múka a výrobky z múky, ako zemiakové cesto v prášku, zemiaková kaša v prášku, zemiakové drviny, zemiakové krokety v prášku, zemiakové halušky v prášku, zmes na prípravu knedlí.

32 - Nealkoholické nápoje, prípravky alebo príchuti na výrobu nápojov, koncentráty a sirupy na výrobu nápojov, ovocné alebo zeleninové šťavy a džúsy a sirupy, detské sirupy najmä na báze jednodruhových húb, nealkoholické nápoje obohatené vitamínmi alebo minerálmi, nealkoholické iónové a energetické nápoje, proteínové nealkoholické nápoje, diétne nápoje, želatínové nápoje, tabletky a prášky na prípravu šumivých nealkoholických nápojov, ovocné alebo zeleninové nealkoholické nápoje, nealkoholické nápoje s príchutou ovocia a zeleniny, minerálne vody, pramenité vody, sódová voda, voda, šumivé nealkoholické nápoje, miešané nealkoholické nápoje, paradajková šťava ako nápoj, nealkoholické aperitívy.

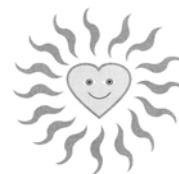
(540)

(731) Svátová Terézia, Ing., Na Veselí 26, 140 00 Praha, CZ;

(740) Kajabová Monika, JUDr., Bratislava, SK;

(210) 1956-2007

(220) 26.10.2007

9 (511) 36

(511) 36 - Finančné sponzorstvo; finančný lízing; hypotéky (poskytovanie pôžičiek); nájomné domy; organizovanie dobročinných zbierok; organizovanie zbierok; pôžička záručná; pôžičky finančné; sprostredkovanie financií; úverové banky; zbieranie peňazí na dobročinné účely.

(540) ÚČET LÁSKY

(731) Binder Ondrej, Svätý Anton 500, 969 72 Svätý Anton, SK;

(210) 1958-2007

(220) 29.10.2007

9 (511) 35, 36, 38, 39, 41, 42

(511) 35 - Public relations, zbieranie údajov a zoradovanie údajov do počítačových databáz, vyhľadávanie sponzorov.

36 - Organizovanie dobročinných zbierok.

38 - Poskytovanie priestoru na diskusiu na internete, poskytovanie prístupu do databáz.

39 - Organizovanie exkurzií.

41 - Rekreačia (služby pre oddych), výcvik, školenie, vzdelávanie, výchovno-zábavné klubové služby, organizovanie a vedenie kolokvií, organizovanie a vedenie konferencií, kongresov, seminárov; informácie o výchove a vzdelávaní, organizovanie kultúrnych alebo vzdelávacích výstav, prázdninové tábory, organizovanie športových súťaží, organizovanie a vedenie sympózií, organizovanie a vedenie dielní na výučbu.

42 - Tvorba projektov.

(540) SPOSA

(731) Spoločnosť na pomoc osobám s autizmom, Nám. 1. mája č. 1, 811 06 Bratislava, SK;

(210) 1959-2007

(220) 29.10.2007

9 (511) 35, 36, 38, 39, 41, 42

(511) 35 - Public relations, zbieranie údajov a zoradovanie údajov do počítačových databáz, vyhľadávanie sponzorov.

36 - Organizovanie dobročinných zbierok.

38 - Poskytovanie priestoru na diskusiu na internete, poskytovanie prístupu do databáz.

39 - Organizovanie exkurzií.

41 - Rekreačia (služby pre oddych), výcvik, školenie, vzdelávanie, výchovno-zábavné klubové služby, organizovanie a vedenie kolokvií, organizovanie a vedenie konferencií, kongresov, seminárov; informácie o výchove a vzdelávaní, organizovanie kultúrnych alebo vzdelávacích výstav, prázdninové tábory, organizovanie športových súťaží, organizovanie a vedenie sympózií, organizovanie a vedenie dielní na výučbu.

42 - Tvorba projektov.

(540)



SPOLOČNOSŤ NA POMOC OSOBÁM S AUTIZMOM

(731) Spoločnosť na pomoc osobám s autizmom, Nám. 1. mája č. 1, 811 06 Bratislava, SK;

(210) 1962-2007

(220) 29.10.2007

9 (511) 5

(511) 5 - Farmaceutické prípravky a látky.

(540)

GAVISCON

(591) tyrkysová, tmavomodrá

(731) Reckitt & Colman (Overseas) Limited, Dansom Lane, Hull HU8 7DS, GB;

(740) Žovicová Viera, Mgr., Bratislava, SK;

(210) 1968-2007

(220) 31.10.2007

9 (511) 16, 18, 24, 25, 35

(511) 16 - Baliaci papier, blahoprajné pohľadnice, brožované knihy, brožúry, brožúrky, bublinové obaly z plastických materiálov (na balenie), časopisy, etikety s výnimkou textilných, fotografie, galvanotypy (polygrafia), grafické zobrazenie, grafiky, chromolitografy (polygrafia), kalendáre, kartón, lepenka, kávové filtre papierové, knihy, lepenkové alebo papierové škatule, lepenkové alebo papierové obaly na fľaše, lepenkové platne (papiernický tovar), lepiace pásky na kancelárske účely a použitie v domácnosti, leporelá, mapy, obálky (papiernický tovar), obaly (papiernický tovar), obrázky, papiernický tovar, periodické a neperiodické publikácie, plagáty, polygrafické písma, predmety z kartónu, prospekty, pútače z papiera alebo lepenky, reklamné tabule z papiera, kartónu alebo lepenky, reprodukcie grafické, tlačené reklamné materiály, umelohmotné fólie na balenie, vrecia z papiera alebo plastických materiálov.

18 - Aktovky, kufríky, batohy, cestovné kufre a tašky, lodné kufre, diplomatické kufríky, držiaky na kufre, chlebníky, ruksaky, kabelky, kabelkové rámy, kufríky s toaletnými potrebami, nákupné tašky, školské tašky, tašky na náradie, plážové tašky, poľovnícke tašky, poľovnícke torby, retiazkové taštičky s výnimkou taštičiek z drahých kovov, tašky na nosenie detí, vaky pre turistov, vaky pre horolezcov, kľúčienky (kožená galantéria), peňaženky, mešteký na peniaze, puzdrá na navštvívenky, puzdrá na mobily, puzdrá na doklady, koža zvierat, imitácia kože, jelenica s výnimkou jelenice na čistenie, semiš okrem semišu na čistenie, masťené kože, kožušínové prikrývky, kožušiny, krupóny, kožené nite a šnúrky, kožené podbradníky, kožené náramenné pásy, dáždnyky, obaly na dáždnyky, slnečníky, obaly na hudobné nástroje, cestovné obaly na šaty, kožené remene a remienky, rúčky na kufre, rúčky na dáždnyky, kožené alebo kožou potiahnuté škatule, kožené škatule na klobúky, vrecká z kože na balenie, vychádzkové palice.

24 - Postelňa a stolová bielizeň, kúpeľňové textilie s výnimkou oblečenia, poťahy na nábytok, obliečky na matrace, obliečky na podušky, obliečky na vankúše, obrusy s výnimkou papierových, ozdobné obliečky na vankúše, páperové prikrývky, periny, plachty, posteľné pokrývky a prikrývky, prikrývky, textilné utierky na tvár, utierky, textilné obrúsky, textilné vreckovky.

25 - Bielizeň osobná, bielizeň zabraňujúca poteniu, body - bielizeň, bundy, cyklistické oblečenie, čelenky, čiapky, čiapkové šilty, dámske róby a šaty, gymnastické (telocvičné) dresy, gamaše, chrániče uší (proti chladu, ako pokrývka hlavy), kombinézy (oblečenie), kombinézy na vodné lyžovanie, kabáty, košele, krátke nohavice, krátke kabátičky, kravaty, kožušiny (oblečenie), kostýmy, korzety, kovové časti na obuv a opasky, nohavice, nohavičky, oblečenie, oblečenie pre motoristov, oblečenie z kože, obuv, odevy, opasky, peleríny, pančuchy a pančuchové nohavice, plášte, plavky, pleteniny (oblečenie), pletiarsky tovar, podprsienky, podvázky, polokošele, pokrývky hlavy, ponožky, potníky, pulóvre, pyžamá, rukavice, rukávniky, saká, sandále, spodná bielizeň, spodky, sukne,

svetre, šatky, šály, šaty, športová obuv, športové tričká a dresy, spodničky, tielka, tričká, topánky, vesty, uniformy, vrchné ošatenie.

35 - Maloobchodné a veľkoobchodné služby s tovarmi uvedenými v tr. 18, 24 a 25, marketing, reklamná a propagačná činnosť, reklamné agentúry, podpora predaja pre tretie osoby, prieskum trhu, prieskum verejnej mienky, vzťahy s verejnosťou (prieskum vzťahov medzi podnikmi, inštitúciami a spoločenským prostredím), spracovanie textov, sprostredkovateľská činnosť v oblasti predaja reklamných predmetov, vydávanie a aktualizovanie reklamných materiálov, rozširovanie reklamných oznamov, prenájom reklamných materiálov, vydávanie a aktualizovanie reklamných materiálov a zvukovo-obrazových záznamov a periodických a neperiodických publikácií, predvádzanie (služby modeliek) na reklamné účely a podporu predaja, predvádzanie tovaru, obchodné a podnikateľské informácie, komerčné informačné kancelárie, marketingové štúdie, obchodný a podnikateľský prieskum, personálne poradenstvo, pomoc pri riadení obchodnej činnosti, poradenstvo v obchodnej činnosti, obchodný manažment a podnikové poradenstvo, podpora predaja (pre tretie osoby), organizovanie audiovizuálnych predstavení na komerčné a reklamné účely, organizovanie výstav na komerčné alebo reklamné účely, vydávanie a rozširovanie reklamných textov, vydávanie reklamných alebo náborových textov, zásielkové reklamné služby, zbieranie údajov do počítačových databáz, zoraďovanie údajov v počítačových databázach, sprostredkovanie obchodu s tovarom.

(540)

HAPPY GIRLS

(591) ružová, biela

(731) BEYA, s. r. o., Čajkovského 8, 949 11 Nitra, SK;

(740) Belička Ivan, Ing., Banská Bystrica, SK;

(210) 1994-2007

(220) 2.11.2007

9 (511) 35, 41

(511) 35 - Organizovanie trhov a jarmokov.

41 - Organizovanie vedomostných, zábavných a športových súťaží, organizovanie predstavení (manažérske služby), organizovanie živých vystúpení, živé predstavenia, výroba divadelných a iných predstavení.

(540) **WAGUS**

(731) SHŠ WAGUS, n.o., M. Turkovej 26, 911 01 Trenčín, SK;

(740) Bačík Kvetoslav, Ing., Nová Dubnica, SK;

(210) 2237-2007

(220) 12.12.2007

9 (511) 12, 36, 37, 39

(511) 12 - Automobily všetkých druhov; náhradné diely, časti a súčasti na automobily všetkých druhov patriace do tejto triedy.

36 - Finančný lízing; lízing automobilov; sprostredkovanie poistenia.

37 - Umývanie, leštenie dopravných prostriedkov; mazanie jednotlivých častí vozidiel, mazanie jednotlivých častí automobilov - motory, prevodovky, ložiská, ozubené kolesá a iné súčasti; leštenie vozidiel; čistenie, umývanie a leštenie automobilov; opravy havarovaných vozidiel; ošetrovanie vozidiel nátermi proti korózii; informácie o opravách; inštalácia, autoservisy, autoopravovne - údržba, opravy; údržba a opravy motorových vozidiel; servis, záručný servis automobilov všetkých druhov, náhradných dielov, častí a súčastí na automobily všetkých druhov patriace do triedy 12.

39 - Služby v doprave a preprave; dovoz, doprava; prepravné služby; prenájom dopravných prostriedkov; sprostredkovanie dopravy a prepravy; preprava pre tretie osoby; automobilová preprava; kamiónová nákladná doprava; prenájom vozidiel; prenájom automobilov; požičiavanie, prenájom nosičov na autá; prenájom garáží; prenájom miesta na parkovanie; parkovacie služby, parkovanie automobilov; informácie o doprave; informácie o preprave.

(540)



(731) CONSULTATIO Consulting, s. r. o., Vysokáškolačkov 1758/3, 010 01 Žilina, SK;

(740) Zahatňanská Gabriela, Ing., Žilina, SK;

(210) 2261-2007

(220) 14.12.2007

9 (511) 3, 10, 11, 20, 21, 22, 24, 35, 36, 43

(511) 3 - Aviváž; avivážne prípravky; chemické avivážne prípravky na použitie v domácnosti; čistiacie prípravky; prípravky na tepovanie; tkaniny impregnované čistiacimi prípravkami na čistenie; autokozmetika; čistiacie prípravky na automobilové okná; bieliace a čistiacie prípravky na kožu; odstraňovače škvŕn; antistatické prípravky na použitie v domácnosti.

10 - Nábytok vyrobený špeciálne na lekárske účely; operačné stoly; špeciálne nádoby na lekársky odpad; zariadenia na premiestňovanie, prevoz pacientov a invalidov; nosidlá pre pacientov; nosidlá pre chorých; nosidlá s kolieskami; plachty pre inkontinentných pacientov; špeciálne postele na lekárske účely; vodné, hydrostatické postele na lekárske účely; nepremokavé plachty na posteľ; podušky na lekárske účely; elektrické vyhrievané prikrývky, pokrývky na posteľ, podušky, vankúše na lekárske účely; teplovzdušné terapeutické zariadenia; termoelektrické obklady; nafukovacie matrace na lekárske účely; vzduchové vankúše na lekárske účely; vankúše, vankúšiky proti preležaninám; vankúše proti nespavosti; ohrievacie vankúšiky pre prvú pomoc; lekárske vodiace vlákna; fyzioterapeutické zariadenia; zariadenia na fyzické cvičenie na lekárske účely; masážne prístroje; vibromasážne prístroje; vibrátory na horúci vzduch na lekárske účely; masážne rukavice; rukavice z kónských vlasov na masáž; zariadenia na estetickú masáž; lampy na lekárske účely; kremíkové lampy na lekárske účely; UV lampy na lekárske účely; filtre na UV lúče na lekárske

účely; rádiologické prístroje na lekárske účely; rádiové trubice na lekárske účely; rádiologické clony na lekárske účely; zdravotná obuv; ortopedické výrobky; ortopedická obuv; ortopedické pásky a bandáže na kĺby; náhradné diely, časti a súčasti na uvedené tovary.

11 - UV lampy s výnimkou lúčových na lekárske účely; elektrické vykurovacie telesá; vyhrievané elektrické podušky, prikrývky s výnimkou podušiek na lekárske účely; ležadlá s infračerveným žiarením, nie na lekárske účely; ležadlá s infračerveným žiarením na báze karbónového vlákna, nie na lekárske účely; náhradné diely, časti a súčasti na uvedené tovary; obaly, puzdrá a stojany na uvedené tovary patriace do tejto triedy.

20 - Matrace, vzduchové matrace; matrace, vankúše s výnimkou matracov a vankúšov na lekárske účely; podhlavníky, podušky; lôžkoviny s výnimkou posteľnej bielizne; ďalej uvedené tovary patriace do tejto triedy: lôžkoviny z ovčieho rúna alebo vlny; ergonomické vankúše aj z ovčieho rúna alebo vlny; spodné a vrchné deky aj z ovčieho rúna alebo vlny; vankúše a vankúšiky aj z ovčieho rúna alebo vlny; náhradné diely, časti a súčasti na uvedené tovary; obaly, puzdrá a stojany na uvedené tovary patriace do tejto triedy.

21 - Kuchynské nádoby; panvice; panvice na vypražanie; wok, kuchynská nádoba; kuchynské mixéry s výnimkou elektrických; miešacie stroje pre domácnosť s výnimkou elektrických; potreby pre domácnosť; ručné mlynčeky pre domácnosť; vlnený odpad na čistenie; náhradné diely, časti a súčasti na uvedené tovary.

22 - Perie ako vypchávkový materiál; vypchávkový textil zo surových vlákien; konope; plachty; vypchávkové materiály s výnimkou gumových a plastových; vlna ako čalúnnický materiál; vlnený odpad; juta; surová alebo spracovaná vlna; mykaná vlna; česaná vlna; surový ľan; perie do lôžkovín; vrecká na prepravu a uchovávanie tovarov; rúno; ovčia vlna; strihaná vlna; textilné vlákna; umelohmotné vlákna na textilné účely; krátka bavlna.

24 - Textilie; bavlnené textilie; tkaniny, látky na použitie v odevnom priemysle; vlnené látky; vlnené tkaniny; posteľná bielizeň; lôžkoviny; plachty; obliečky, povlaky na podušky, vankúše aj ozdobné; obliečky, povlaky na matrace ako posteľná bielizeň; prikrývky a pokrývky na posteľ; periny; prikrývky, väčšinou prešívané; ďalej uvedené tovary patriace do tejto triedy: povlaky a obliečky na lôžkoviny z ovčieho rúna alebo vlny, na ergonomické vankúše, na spodné a vrchné deky, na vankúše a vankúšiky.

35 - Sprostredkovanie obchodu s tovarom; zásobovacie služby pre tretie osoby, nákup tovarov pre iné podniky; maloobchodné služby s éterickými olejmi, masážnymi prístrojmi, kúpeľňovým zariadením, osvetľovacími a vykurovacími zariadeniami, nábytkom a príslušenstvom k nemu, domácimi a kuchynskými potrebami a nádobami, vlnou, ovčou vlnou a ovčím rúnom, textilnými výrobkami, látkami, posteľnou bielizňou, posteľnými prikrývkami a prikrývkami na stôl; reklamná agentúra, reklamná činnosť; rozširovanie reklamných materiálov zákazníkom (letáky, prospekty, tlačivá, vzorky); prenájom reklamných

materiálov; prenájom reklamných plôch; organizovanie komerčných alebo reklamných výstav a veľtrhov; predvádzanie tovaru; poradenské služby v oblasti obchodného alebo podnikateľského riadenia; lobistické služby na obchodné účely; poradenské, konzultačné a informačné služby týkajúce sa uvedených služieb; sprostredkovanie uvedených služieb; obchodné sprostredkovanie služieb uvedených v triedach 36 a 43.

36 - Realitné kancelárie; prenájom nehnuteľností, prenájom domov, bytov a izieb; prenájom kancelárskych priestorov; poradenské a informačné služby týkajúce sa uvedených služieb.

43 - Ubytovacie kancelárie, hotely, penzióny; rezervácia a poskytovanie ubytovania; poskytovanie, prenájom prechodného ubytovania; rezervácia prechodného ubytovania; prenájom prednáškových sál; poradenské, konzultačné a informačné služby týkajúce sa uvedených služieb.

(540)



(731) MEDIVIT, s. r. o., Vysokoškolákov 3/1758, 010 01 Žilina, SK;

(740) Zahatňanská Gabriela, Ing., Žilina, SK;

(210) 2292-2007

(220) 19.12.2007

9 (511) 9

(511) 9 - Antény, parabolické antény, satelitné prijímače.

(540) **Cristor**

(731) ENTER PLUS - Štefan Bálint, Mierová 23, 982 01 Tornaľa, SK;

(210) 2340-2007

(220) 27.12.2007

9 (511) 12

(511) 12 - Podvozky železničných vozňov.

(540)



(591) modrá, biela

(731) TATRAVAGÓNKA, a. s., Štefánikova 887/53, 058 01 Poprad, SK;

(740) Rzymanová Kamila, Ing., Poprad, SK;

(210) 5066-2007

(220) 24.1.2007

9 (511) 3, 5, 21

(511) 3 - Saponáty a detergenty s výnimkou detergentov na použitie vo výrobnom procese a na lekárske účely; pracie prípravky a substancie; aviváž; bieliace prípravky; prípravky na čistenie, leštenie a brúsenie; prípravky na odmasťovanie s výnimkou prípravkov na použitie vo výrobnom procese; prípravky na umývanie riadu; mydlá; prípravky na umývanie rúk; obrúsky impregnované prípravkami a substanciami na čistenie a leštenie.

5 - Dezinfekčné prípravky; hygienické prípravky na lekárske použitie; prípravky na ničenie škodcov, parazitov, hmyzu a iných škodlivých a obťažujúcich zvierat; fungicídy; germicídy, baktericídy; algicídy; insekticídy; prípravky na ničenie buriny; dezodoranty okrem dezodorantov na osobné použitie; prípravky na osvieženie vzduchu; repelenty proti hmyzu.

21 - Neelektrické nástroje a materiály, všetko na čistenie patriace do tejto triedy; utierky a tkaniny na čistenie, utieranie prachu a leštenie; impregnované utierky a tkaniny na čistenie, utieranie prachu a leštenie; kefy, kefy, zmetáky a štetce; podušky a tampóny na drhnutie alebo na čistenie; špongie a stierky.

(540) GROTBUSTER

(731) UNILEVER N. V., Weena 455, 3013 AL Rotterdam, NL;

(740) Fajnorová Mária, Ing., Bratislava, SK;

(210) 5139-2007

(220) 12.2.2007

9 (511) 29

(511) 29 - Syry.

(540)



(591) červená, žltá, zelená, modrá, biela, sivá

(731) BONGRAIN S.A., 42 rue Rieussec, 78220 Viroflay, FR;

(740) Stavrovský Peter, JUDr., Bratislava, SK;

(210) 5140-2007

(220) 12.2.2007

9 (511) 29

(511) 29 - Syry.

(540)



(591) modrá, žltá, červená, biela, sivá, ružová

(731) BONGRAIN S.A., 42 rue Rieussec, 78220 Viroflay, FR;

(740) Stavrovský Peter, JUDr., Bratislava, SK;

(210) 5230-2007

(220) 5.3.2007

(310) 0-444458

(320) 16.1.2007

(330) CZ

9 (511) 29

(511) 29 - Mlieko, syry, mliečne výrobky.

(540)



(591) modrá, biela, červená, zelená, žltá, svetlohnedá

(731) BONGRAIN S. A., 42 rue Rieussec, 78 220 Viroflay, FR;

(740) Stavrovský Peter, JUDr., Bratislava, SK;

(210) 5333-2007

(220) 27.3.2007

9 (511) 30

(511) 30 - Káva, kávové nápoje, mliečne kávové nápoje.

(540)



(591) zelená, hnedá, čierna, biela

(731) VICOF, s. r. o., Čajakova 28, 831 01 Bratislava, SK;

(210) 5334-2007

(220) 27.3.2007

9 (511) 30

(511) 30 - Káva, kávové nápoje, mliečne kávové nápoje.

(540)



(591) zelená, hnedá, čierna, biela

(731) VICOF, s. r. o., Čajakova 28, 831 01 Bratislava, SK;

(210) 5581-2007

(220) 30.5.2007

9 (511) 8, 21

(511) 8 - Kuchynské nože a ich súpravy.

21 - Sady kuchynského riadu (hrnce, kastroly, kastroliky, panvice) vrátane pokrievok; mliekovary, tlakové hrnce.

(540) HOME PROFI

(731) TESCOMA, s. r. o., U Tescomy 241, 760 01 Zlín, CZ;

(740) Hojčuš Peter, Ing., Bratislava, SK;

(210) 5589-2007

(220) 31.5.2007

9 (511) 29

(511) 29 - Syr a mliečne výrobky.

(540)

(591) ružová, červená, biela, modrá, zelená, hnedá, čierna
 (731) BONGRAIN S. A., 42 rue Rieussec, 78 220 Vi-
 roflay, FR;

(740) Stavrovský Peter, JUDr., Bratislava, SK;

(210) 5590-2007

(220) 31.5.2007

9 (511) 29

(511) 29 - Syr a mliečne výrobky.

(540)

(591) modrá, biela, červená, zelená, hnedá, čierna
 (731) BONGRAIN S. A., 42 rue Rieussec, 78 220 Vi-
 roflay, FR;

(740) Stavrovský Peter, JUDr., Bratislava, SK;

(210) 5591-2007

(220) 31.5.2007

9 (511) 29

(511) 29 - Syr a mliečne výrobky.

(540)

(591) zelená, červená, modrá, biela, hnedá, čierna
 (731) BONGRAIN S. A., 42 rue Rieussec, 78 220 Vi-
 roflay, FR;

(740) Stavrovský Peter, JUDr., Bratislava, SK;

(210) 5662-2007

(220) 15.6.2007

9 (511) 14, 25, 26, 40

(511) 14 - Bižutéria.

25 - Oblečenie, obuv a pokrývky hlavy; odevy, dámske a pánske odevy, dámske a pánske džínsové odevy, pánske obleky, saká, nohavice, plášte, dámske kostýmy, saká, nohavice, sukne, plášte, konfekcia, džínsové nohavice, košele, sukne, bundy, vesty, tričká, dámske a pánske športové odevy, dámska a pánska spodná bielizeň, blúzky, kravaty, opasky, klobúky, šály, ponožky, pančuchy, bielizeň pohlcujúca pot, bielizeň zabraňujúca poteniu, bielizeň (osobná), pánske spodky, športové tričká, dresy, tielka, tričká, vesty, vrchné ošatenie; pletené odevy, dojčenské ošatenie, vesty a pulóvre pre deti a dospelých, polokošele pre deti a dospelých, športové oblečenie pre deti a dospelých, teplákové a gymnastické úbory pre deti a dospelých, oddychové súpravy pre deti a dospelých, pletená bielizeň - nohavičky pre deti a ženy, košielky pre deti a ženy, spodky pre deti a dospelých, nočné košele pre deti a dospelých, pyžamá pre deti a dospelých, tielka pre deti a dospelých, pletené oblečenie a ošatenie, háčkované plédy (oblečenie).

26 - Odevné doplnky.

40 - Šitie odevov, spodnej bielizne a odevných doplnkov.

(540) Dezi Design Luxury Clothes

(731) Dézi Design, s. r. o., Nálepkova 26/6941, 921 01 Piešťany, SK;

(740) Beňa Matej, JUDr., Bratislava, SK;

(210) 5663-2007

(220) 15.6.2007

9 (511) 14, 25, 26, 40

(511) 14 - Bižutéria.

25 - Oblečenie, obuv a pokrývky hlavy; odevy, dámske a pánske odevy, dámske a pánske džínsové odevy, pánske obleky, saká, nohavice, plášte, dámske kostýmy, saká, nohavice, sukne, plášte, konfekcia, džínsové nohavice, košele, sukne, bundy, vesty, tričká, dámske a pánske športové odevy, dámska a pánska spodná bielizeň, blúzky, kravaty, opasky, klobúky, šály, ponožky, pančuchy, bielizeň pohlcujúca pot, bielizeň zabraňujúca poteniu, bielizeň (osobná), pánske spodky, športové tričká, dresy, tielka, tričká, vesty, vrchné ošatenie; pletené odevy, dojčenské ošatenie, vesty a pulóvre pre deti a dospelých, polokošele pre deti a dospelých, športové oblečenie pre deti a dospelých, teplákové a gymnastické úbory pre deti a dospelých, oddychové súpravy pre deti a dospelých, pletená bielizeň - nohavičky pre deti a ženy, košielky pre deti a ženy, spodky pre deti a dospelých, nočné košele pre deti a dospelých, pyžamá pre deti a dospelých, tielka pre deti a dospelých, pletené oblečenie a ošatenie, háčkované plédy (oblečenie).

26 - Odevné doplnky.

40 - Šitie odevov, spodnej bielizne a odevných doplnkov.

(540)



(591) biela, sivá, čierna

(731) Dézi Design, s. r. o., Nálepškova 26/6941, 921 01 Piešťany, SK;

(740) Beňa Matej, JUDr., Bratislava, SK;

(210) 5664-2007

(220) 15.6.2007

9 (511) 14, 25, 26, 40

(511) 14 - Bižutéria.

25 - Oblečenie, obuv a pokrývky hlavy; odevy, dámske a pánske odevy, dámske a pánske džínsové odevy, pánske obleky, saká, nohavice, plášte, dámske kostýmy, saká, nohavice, sukne, plášte, konfekcia, džínsové nohavice, košele, sukne, bundy, vesty, tričká, dámske a pánske športové odevy, dámska a pánska spodná bielizeň, blúzky, kravaty, opasky, klobúky, šály, ponožky, pančuchy, bielizeň pohlcujúca pot, bielizeň zabraňujúca poteniu, bielizeň (osobná), pánske spodky, športové tričká, dresy, tielka, tričká, vesty, vrchné ošatenie; pletené odevy, dojčenské ošatenie, vesty a pulóvre pre deti a dospelých, polokošele pre deti a dospelých, športové oblečenie pre deti a dospelých, teplákové a gymnastické úbory pre deti a dospelých, oddychové súpravy pre deti a dospelých, pletená bielizeň - nohavičky pre deti a ženy, košielky pre deti a ženy, spodky pre deti a dospelých, nočné košele pre deti a dospelých, pyžamá pre deti a dospelých, tielka pre deti a dospelých, pletené oblečenie a ošatenie, háčkované plédy (oblečenie).

26 - Odevné doplnky.

40 - Šitie odevov, spodnej bielizne a odevných doplnkov.

(540)



Dézi Design
Luxury Clothes

(591) biela, sivá, čierna, červená

(731) Dézi Design, s. r. o., Nálepškova 26/6941, 921 01 Piešťany, SK;

(740) Beňa Matej, JUDr., Bratislava, SK;

(210) 5665-2007

(220) 15.6.2007

9 (511) 35, 36, 41, 42, 44

(511) 35 - Reklama, obchodný manažment, obchodná správa spoločnosti, kancelárske práce; prezentácie tovarov a služieb vo veľkoobchodoch, supermarketoch, maloobchodoch, obchodných domoch a internetových obchodoch na obchodné a/alebo reklamné účely; služby poskytované veľkoobchodmi, supermarketmi, maloobchodmi, obchodnými domami a internetovými obchodmi, a to sprostredkovanie a uzatváranie zmlúv o nákupe a predaji tovarov (pre tretie osoby); maloobchodné a/alebo veľkoobchodné služby s kozmetickými výrobkami prostredníctvom internetu; administratívne služby, a to administratívne spracovanie obchodných objednávok, expedičný servis a fakturácia prostredníctvom e-mailu; vystavovanie a predvádzanie tovarov na obchodné a/alebo reklamné účely; maloobchodné služby v oblasti kozmetiky a hygieny; dietetických potravín a potravinových doplnkov na medicínske a iné ako medicínske účely; farmaceutických výrobkov a potravinových doplnkov; okuliarov, puzdier na okuliare; klenotníckeho tovaru, ozdobných a výtvarných predmetov z ušľachtilých kovov a ich zliatin alebo týmito kovmi poťahovaných, hodinárskych výrobkov, puzdier na hodinky a šperky; papiera, lepenky a výrobkov z týchto materiálov, tlačovín, knižárskych výrobkov, fotografie, papiernického tovaru, písacích potrieb, lepidiel na papier a na použitie v domácnosti, umeleckých potrieb, maliarskych štetcov, obalového materiálu z plastických hmôt; výrobkov z kože a imitácie kože, slnečníkov, dáždnikov; domácich a kuchynských potrieb a nádob, kief, hrebeňov; výrobkov z porcelánu a kameniny pre domácnosť a kuchyňu, malých ručných prístrojov pre domácnosť, kúpeľne a kuchyne, výrobkov a umeleckých predmetov zo skla, porcelánu a kameniny; textilu, textilných výrobkov a obrusov; telocvičných a športových potrieb, vianočných ozdôb; kúpeľňových rohožíek; odevov, obuvi a pokrývok hlavy, dámskej a pánskej bielizne, kúpacích úborov a kúpacej obuvi.

36 - Finančné služby v súvislosti s vydanými platobnými kartami, šekovými kartami a/alebo identifikačnými kartami, a to sprostredkovanie poisťovania, pôžičiek a financovania; vydávanie kreditných kariet, šekových kariet, ako aj identifikačných kariet pre tretie osoby na platenie tovaru a/alebo služieb, finančné služby, vydávanie legitímácií a servisných kariet z umelej hmoty alebo papiera ako finančná služba.

41 - Vzdelávanie tretích osôb v oblasti kozmetiky, a to teoretické a praktické školenie o používaní prípravkov, ktoré slúžia v ošetrovacej a/alebo dekoratívnej kozmetike; športové a kultúrne akcie, zábava.

42 - Vývoj kreditných kariet, šekových kariet, ako aj identifikačných kariet pre tretie osoby na platenie tovaru a/alebo služieb.

44 - Služby kaderníckych salónov a salónov krásy; poradenstvo v odboroch kozmetiky a výživy.

(540)



(731) Parfümerie Douglas GmbH, Kabeler Str. 4, 58099 Hagen, DE;

(740) Čechvalová Dagmar, Bratislava, SK;

(210) 5710-2007

(220) 22.6.2007

9 (511) 7

(511) 7 - Rezacie stroje, drviace stroje (drviče), stroje na leštenie, kovoobrábacie stroje využívajúce laserové lúče; nástroje a náradie na rezanie, nástroje a náradie na sekacie, mletie a drvenie, nástroje a náradie na leštenie, iné kovoobrábacie nástroje a náradie, všetko ako časti strojov a na motorický pohon, zahrnuté v triede 7; stroje, prístroje a zariadenia na chemické spracovanie; stroje a systémy na výrobu polovodičov s výnimkou poľnohospodárskych strojov, nástrojov a náradia.

(540)

DISCO

(731) Disco Corporation, Japanese body corporate, 13-11, Omori-Kita 2 chome, Ota-ku, Tokyo 143-8580, JP;

(740) PATENTSERVIS BRATISLAVA a. s., Bratislava, SK;

(210) 5758-2007

(220) 29.6.2007

9 (511) 7

(511) 7 - Motor s vnútorným spaľovaním, iný ako pre pozemné vozidlá; stroje poháňané motorovou naftou; generátory elektriny; dynamá; lodné motory; vyorávače ako stroje; stroje na odkrývanie zemin; stroje na prenášanie nákladov.

(540)



(731) Guangxi Yuchai Machine (Group) Co., Ltd., West Side Yuchai Road, Yuchai New City, Yulin, Guangxi, CN;

(740) Čechvalová Dagmar, Bratislava, SK;

(210) 5767-2007

(220) 9.7.2007

9 (511) 41, 45

(511) 41 - Prenájom videokamier; prenájom videorekordérov.

45 - Civilná ochrana; sledovanie alarmov proti krádeži.

(540)



(591) bordová

(731) Security Zap - SEZA s.r.o., Bazovského 17, 841 01 Bratislava, SK;

(740) Kardianová Petra, Bratislava, SK;

(210) 5795-2007

(220) 11.7.2007

9 (511) 41, 42, 45

(511) 41 - Spoločenská výchova, činnosť spoločenských hnutí, občianskych združení a mimovládnych organizácií spočívajúca vo vzdelávaní, organizovaní a zhromažďovaní občanov, výroba audiovizuálnych programov, vydávanie textov s výnimkou reklamných alebo náborových predovšetkým v oblasti spoločenských hnutí, občianskych združení a mimovládnych organizácií, elektronická edičná činnosť v malom (DTP služby), vydávanie a edícia elektronicky reprodukovateľných textov, online vydávanie periodík, neperiodickej tlače v elektronickej forme, reportážne služby, fotografovanie, filmová a fotografická tvorba, výroba rozhlasových alebo televíznych programov najmä v oblasti prezentácií spoločenských hnutí, občianskych združení a mimovládnych organizácií, organizovanie a vedenie kongresov, konferencií, seminárov, organizovanie kultúrnych alebo vzdelávacích výstav, organizovanie spoločenských zhromaždení, organizovanie manifestácií a sprievodov, vzdelávanie, zabezpečovanie výcvikov, kurzov a školení, školenia, pedagogické informácie, informácie o výchove, vzdelávaní a možnostiach zábavy, poradenstvo v oblasti vzdelávania, knižnice, športová a kultúrna činnosť, služby v oblasti zábavy a kultúrnych podujatí, organizovanie plesov, športových súťaží, živých vystúpení, zábava, pobavenie, poskytovanie uvedených služieb prostredníctvom komunikačných médií, SMS správ a internetu.

42 - Spoločenské alebo politologické analýzy a predpovede, grafický a priemyselný dizajn, prevádzkovanie webového portálu a webových stránok, poskytovanie uvedených služieb prostredníctvom komunikačných médií, SMS správ a internetu.

45 - Poradenstvo v oblasti ľudských práv; činnosť spoločenských hnutí, občianskych združení a mimovládnych organizácií spočívajúca v zastupovaní záujmov občanov predovšetkým pred verejnými alebo štátnymi orgánmi a inštitúciami, právne služby poskytované jednotlivcom, združeniam, organizáciám a podnikom, osobné a sociálne služby poskytované tretími osobami na uspokojovanie potrieb jednotlivcov, právne poradenstvo, právny výskum, poskytovanie právnych služieb, služby komerčných právnikov, spracovanie autorských práv, licencie práv duševného vlastníctva, poskytovanie uvedených služieb prostredníctvom komunikačných médií, SMS správ a internetu.

(540)



(591) zelená, odtiene zelenej, biela

(731) Porubčan Róbert, Ing., Zliechovská 341, 018 64 Košeca, SK;

(210) 5826-2007

(220) 18.7.2007

9 (511) 9, 16, 35, 36, 38, 39, 41

(511) 9 - Nosiče informácií, dát, zvuku a obrazu; elektronické publikácie najmä s obsahom reportáží, správ, informácií; elektronické zoznamy a adresáre; informačné materiály, časopisy, knihy, obchodné a odborné publikácie, všetko elektronicky šírené a týkajúce sa turistických informácií, zábavy, športu, kultúry, dopravy, správ, obchodu, financií, aktuálnych udalostí, elektronické publikácie (stiahnuté z telekomunikačnej siete).

16 - Časopisy (periodiká), brožované knihy, brožúry, vytlačené cestovné poriadky, periodické a neperiodické publikácie, grafické zobrazenie, propagačné materiály a predmety z papiera a plastických hmôt patriace do triedy 16, mapy, tlačoviny všetkých druhov, noviny, knihy, katalógy, prospekty, plagáty, fotografie, pohľadnice, listový papier, kalendáre, obálky, formuláre, tlačivá; knihárske výrobky; polygrafické výrobky, najmä prílohy novín, informačné letáky a brožúry, zoznamy, adresáre, programy ako tlačoviny, komiksy, príručky, pútače z papiera alebo lepenky, reklamné tabule z papiera, kartónu alebo lepenky, grafické reprodukcie, ročenky, tlačené časové plány a harmonogramy.

35 - Reklama, inzertná a reklamná činnosť, propagačná činnosť, zabezpečovanie inzercie, príprava inzertných stĺpcov, poskytovanie propagačných služieb, zabezpečovanie reklamy prostredníctvom potlače propagačných a reklamných predmetov, reklamné agentúry, online reklama v počítačovej komunikačnej sieti, rozhlasová reklama, televízna reklama, rozširovanie reklamných materiálov zákazníkom (letáky, prospekty, tlačivá, vzorky), vydávanie a aktualizovanie reklamných materiálov, vydávanie reklamných alebo náborových textov, rozširovanie reklamných alebo inzertných oznamov, zasielanie reklamných materiálov zákazníkom, prenájom reklamných materiálov, prenájom reklamných priestorov, lepenie plagátov, marketingové štúdie, obchodné a podnikateľské poradenstvo, hospodárske a ekonomické predpovede, obchodné a podnikateľské informácie, informácie o zamestnanosti, vyhľadávanie informácií v počítačových súboroch, komerčné informačné kancelárie, poradenstvo v obchodnej činnosti, obchodný alebo podnikateľský prieskum, organizovanie výstav na reklamné alebo obchodné účely, zbieranie údajov do počítačových databáz, zoraďovanie údajov v počítačových databázach, podpora predaja pre tretie osoby, pomoc pri riadení obchodnej činnosti, zabezpečovanie predplácania novín a časopisov, prieskum trhu a verejnej mienky, spracovanie textov, štatistické kompilácie, obchodný manažment v oblasti umenia, vzťahy s verejnosťou (prieskum vzťahov medzi podnikmi, inštitúciami a spoločenským prostredím), obchodné sprostredkovanie distribúcie periodickej a neperiodickej tlače, publikácií, novín, časopisov, kníh a iných polygrafických výrobkov, obchodné sprostredkovanie služieb uvedených v triedach 35 a 41.

36 - Informačné služby týkajúce sa financií a správ z tejto oblasti, zahrnujúce poskytovanie analýz trhov s cennými papiermi; finančné analýzy, finančné informácie, informácie o poistení, finančné poradenstvo, poradenstvo v oblasti poistenia, sprostredkovanie nehnuteľností, realitné kancelárie.

38 - Informačné kancelárie, šírenie správ, informácií prostredníctvom informačných sietí; elektronická pošta, počítačová komunikácia, posielanie správ, tlačové kancelárie, rozhlasové vysielanie, televízne vysielanie, vysielanie káblovej televízie, spravodajské služby.

39 - Distribúcia tlačovín, distribučné služby, distribúcia periodickej a neperiodickej tlače, publikácií, novín, časopisov, kníh a iných polygrafických výrobkov, informácie o doprave, preprave a parkovaní, informácie o uskladnení, doručovanie novín a časopisov, uchovávanie informácií, rezervácia dopravy, organizovanie ciest, exkurzií a okružných výletov, sprevádzanie turistov, sprostredkovanie prepravy, preprava a sprevádzanie turistov, informácie o cestovaní, o cestovných tarífach, rezervácia cestovných lístkov a leteniek, rezervácia zájazdov, turistické kancelárie s výnimkou kancelárií poskytujúcich rezerváciu hotelového ubytovania.

41 - Zverejňovanie textov okrem reklamných, vydávanie textov s výnimkou reklamných alebo náborových, vydávanie tlačovín, periodík a neperiodických publikácií, nakladateľské a vydavateľské služby, vydávanie periodickej a neperiodickej tlače, novín, časopisov, kníh a iných polygrafických výrobkov, vydávanie a edícia elektronicky reprodukovateľných textov, grafických, obrazových a zvukových informácií, ktoré môžu byť opätovne spracované v sieti; informácie o možnostiach zábavy, rekreácie, kultúry a športu, informácie o možnostiach rozptýlenia, informácie o výchove a vzdelávaní, pedagogické informácie, poskytovanie elektronických publikácií online (bez možnosti kopírovania), titulky, organizovanie odborných kongresov, školení, kurzov, prednášok, konferencií a súťaží, organizovanie športových a kultúrnych podujatí, organizovanie koncertov, večierkov, živých vystúpení, plesov, súťaží krásy, výstav na vzdelávacie a kultúrne účely, prekladateľské služby, služby pre oddych a rekreáciu, rezervácia vstupeniek, zábava, vzdelávanie, výroba videofilmov, výroba rozhlasových a televíznych programov, výroba publicistických programov, fotografovanie, fotografická reportáž, činnosť filmových štúdií, filmová tvorba, producentská činnosť v oblasti videotvorby, výroba audiovizuálnych programov; nahrávanie videopások, strihanie videopások, televízna zábava; výroba kultúrnych, športových, vzdelávacích a zábavných programov, tipovacích súťaží a hier; odborné poradenstvo v oblasti výroby rozhlasových a televíznych programov; poskytovanie klubových služieb (výchovno-zábavných); služby nahrávacích štúdií; reportážne služby, rozhlasové dialógy.

(540) RADIO DOMINO

(731) Bratislava Media House a. s., Dostojevského 1, 811 09 Bratislava, SK;

(740) Holoubková Mária, Ing., Bratislava, SK;

(210) 5827-2007

(220) 18.7.2007

9 (511) 9, 16, 35, 36, 38, 39, 41

(511) 9 - Nosiče informácií, dát, zvuku a obrazu; elektronické publikácie najmä s obsahom reportáží, správ, informácií; elektronické zoznamy a adresáre; informačné materiály, časopisy, knihy, obchodné a odborné publikácie, všetko elektronicky šírené a týkajúce sa turistických informácií, zábavy, športu, kultúry, dopravy, správ, obchodu, financií, aktuálnych udalostí, elektronické publikácie (stiahnuté z telekomunikačnej siete).

16 - Časopisy (periodiká), brožované knihy, brožúry, vytlačené cestovné poriadky, periodické a neperiodické publikácie, grafické zobrazenie, propagačné materiály a predmety z papiera a plastických hmôt patriace do triedy 16, mapy, tlačoviny všetkých druhov, noviny, knihy, katalógy, prospekty, plagáty, fotografie, pohľadnice, listový papier, kalendáre, obálky, formuláre, tlačivá; kníharske výrobky; polygrafické výrobky, najmä prílohy novín, informačné letáky a brožúry, zoznamy, adresáre, programy ako tlačoviny, komiksy, príručky, pútače z papiera alebo lepenky, reklamné tabule z papiera, kartónu alebo lepenky, grafické reprodukcie, ročenky, tlačené časové plány a harmonogramy.

35 - Reklama, inzertná a reklamná činnosť, propagačná činnosť, zabezpečovanie inzercie, príprava inzertných stĺpcov, poskytovanie propagačných služieb, zabezpečovanie reklamy prostredníctvom potlače propagačných a reklamných predmetov, reklamné agentúry, online reklama na počítačovej komunikačnej sieti, rozhlasová reklama, televízna reklama, rozširovanie reklamných materiálov zákazníkom (letáky, prospekty, tlačivá, vzorky), vydávanie a aktualizovanie reklamných materiálov, vydávanie reklamných alebo náborových textov, rozširovanie reklamných alebo inzertných oznamov, zasielanie reklamných materiálov zákazníkom, prenájom reklamných materiálov, prenájom reklamných priestorov, lepenie plagátov, marketingové štúdie, obchodné a podnikateľské poradenstvo, hospodárske a ekonomické predpovede, obchodné a podnikateľské informácie, informácie o zamestnanosti, vyhľadávanie informácií v počítačových súboroch, komerčné informačné kancelárie, poradenstvo v obchodnej činnosti, obchodný alebo podnikateľský prieskum, organizovanie výstav na reklamné alebo obchodné účely, zbieranie údajov do počítačových databáz, zoraďovanie údajov v počítačových databázach, podpora predaja pre tretie osoby, pomoc pri riadení obchodnej činnosti, zabezpečovanie predplácania novín a časopisov, prieskum trhu a verejnej mienky, spracovanie textov, štatistické kompilácie, obchodný manažment v oblasti umenia, vzťahy s verejnosťou (prieskum vzťahov medzi podnikmi, inštitúciami a spoločenským prostredím), obchodné sprostredkovanie distribúcie periodickej a neperiodickej tlače, publikácií, novín, časopisov, kníh a iných polygrafických výrobkov, obchodné sprostredkovanie služieb uvedených v triedach 35 a 41.

36 - Informačné služby týkajúce sa financií a správ z tejto oblasti, zahrnujúce poskytovanie analýz

trhov s cennými papiermi; finančné analýzy, finančné informácie, informácie o poistení, finančné poradenstvo, poradenstvo v oblasti poistenia, sprostredkovanie nehnuteľností, realitné kancelárie.

38 - Informačné kancelárie, šírenie správ, informácií prostredníctvom informačných sietí; elektronická pošta, počítačová komunikácia, posielanie správ, tlačové kancelárie, rozhlasové vysielanie, televízne vysielanie, vysielanie káblovej televízie, spravodajské služby.

39 - Distribúcia tlačovín, distribučné služby, distribúcia periodickej a neperiodickej tlače, publikácií, novín, časopisov, kníh a iných polygrafických výrobkov, informácie o doprave, preprave a parkovaní, informácie o uskladnení, doručovanie novín a časopisov, uchovávanie informácií, rezervácia dopravy, organizovanie ciest, exkurzií a okružných výletov, sprevádzanie turistov, sprostredkovanie prepravy, preprava a sprevádzanie turistov, informácie o cestovaní, o cestovných tarifikách, rezervácia cestovných lístkov a leteniek, rezervácia zájazdov, turistické kancelárie s výnimkou kancelárií poskytujúcich rezerváciu hotelového ubytovania.

41 - Zverejňovanie textov okrem reklamných, vydávanie textov s výnimkou reklamných alebo náborových, vydávanie tlačovín, periodík a neperiodických publikácií, nakladateľské a vydavateľské služby, vydávanie periodickej a neperiodickej tlače, novín, časopisov, kníh a iných polygrafických výrobkov, vydávanie a edícia elektronicky reprodukovateľných textov, grafických, obrazových a zvukových informácií, ktoré môžu byť opätovne spracovávané v sieti; informácie o možnostiach zábavy, rekreácie, kultúry a športu, informácie o možnostiach rozptýlenia, informácie o výchove a vzdelávaní, pedagogické informácie, poskytovanie elektronických publikácií online (bez možností kopírovania), titulky, organizovanie odborných kongresov, školení, kurzov, prednášok, konferencií a súťaží, organizovanie športových a kultúrnych podujatí, organizovanie koncertov, večierkov, živých vystúpení, plesov, súťaží krásy, výstav na vzdelávacie a kultúrne účely, prekladateľské služby, služby pre oddych a rekreáciu, rezervácia vstupeniek, zábava, vzdelávanie, výroba videofilmov, výroba rozhlasových a televíznych programov, výroba publicistických programov, fotografovanie, fotografická reportáž, činnosť filmových štúdií, filmová tvorba, producentská činnosť v oblasti videotvorby, výroba audiovizuálnych programov; nahrávanie videopások, strihanie videopások, televízna zábava; výroba kultúrnych, športových, vzdelávacích a zábavných programov, tipovacích súťaží a hier; odborné poradenstvo v oblasti výroby rozhlasových a televíznych programov; poskytovanie klubových služieb (výchovno-zábavných); služby nahrávacích štúdií; reportérske služby, rozhlasové dialógy.

(540) **DOMINO RADIO**

(731) Bratislava Media House a. s., Dostojevského 1, 811 09 Bratislava, SK;

(740) Holoubková Mária, Ing., Bratislava, SK;

(210) 5828-2007

(220) 18.7.2007

9 (511) 9, 16, 35, 36, 38, 39, 41

(511) 9 - Nosiče informácií, dát, zvuku a obrazu; elektronické publikácie najmä s obsahom reportáží, správ, informácií; elektronické zoznamy a adresáre; informačné materiály, časopisy, knihy, obchodné a odborné publikácie, všetko elektronicky šírené a týkajúce sa turistických informácií, zábavy, športu, kultúry, dopravy, správ, obchodu, financií, aktuálnych udalostí, elektronické publikácie (stiahnuté z telekomunikačnej siete).

16 - Časopisy (periodiká), brožované knihy, brožúry, vytlačené cestovné poriadky, periodické a neperiodické publikácie, grafické zobrazenie, propagačné materiály a predmety z papiera a plastických hmôt patriace do triedy 16, mapy, tlačoviny všetkých druhov, noviny, knihy, katalógy, prospekty, plagáty, fotografie, pohľadnice, listový papier, kalendáre, obálky, formuláre, tlačivá; knižárske výrobky; polygrafické výrobky, najmä prílohy novín, informačné letáky a brožúry, zoznamy, adresáre, programy ako tlačoviny, komiksy, príručky, pútače z papiera alebo lepenky, reklamné tabule z papiera, kartónu alebo lepenky, grafické reprodukcie, ročenky, tlačené časové plány a harmonogramy.

35 - Reklama, inzertná a reklamná činnosť, propagačná činnosť, zabezpečovanie inzercie, príprava inzertných stĺpcov, poskytovanie propagačných služieb, zabezpečovanie reklamy prostredníctvom potlače propagačných a reklamných predmetov, reklamné agentúry, online reklama na počítačovej komunikačnej sieti, rozhlasová reklama, televízna reklama, rozširovanie reklamných materiálov zákazníkom (letáky, prospekty, tlačivá, vzorky), vydávanie a aktualizovanie reklamných materiálov, vydávanie reklamných alebo náborových textov, rozširovanie reklamných alebo inzertných oznamov, zasielanie reklamných materiálov zákazníkom, prenájom reklamných materiálov, prenájom reklamných priestorov, lepenie plagátov, marketingové štúdie, obchodné a podnikateľské poradenstvo, hospodárske a ekonomické predpovede, obchodné a podnikateľské informácie, informácie o zamestnanosti, vyhľadávanie informácií v počítačových súboroch, komerčné informačné kancelárie, poradenstvo v obchodnej činnosti, obchodný alebo podnikateľský prieskum, organizovanie výstav na reklamné alebo obchodné účely, zbieranie údajov do počítačových databáz, zoraďovanie údajov v počítačových databázach, podpora predaja pre tretie osoby, pomoc pri riadení obchodnej činnosti, zabezpečovanie predplácania novín a časopisov, prieskum trhu a verejnej mienky, spracovanie textov, štatistické kompilácie, obchodný manažment v oblasti umenia, vzťahy s verejnosťou (prieskum vzťahov medzi podnikmi, inštitúciami a spoločenským prostredím), obchodné sprostredkovanie distribúcie periodickej a neperiodickej tlače, publikácií, novín, časopisov, kníh a iných polygrafických výrobkov, obchodné sprostredkovanie služieb uvedených v triedach 35 a 41.

36 - Informačné služby týkajúce sa financií a správ z tejto oblasti, zahrnujúce poskytovanie analýz trhov s cennými papiermi; finančné analýzy, finančné informácie, informácie o poistení, finančné poradenstvo, poradenstvo v oblasti poistenia, sprostredkovanie nehnuteľností, realitné kancelárie.

38 - Informačné kancelárie, šírenie správ, informácií prostredníctvom informačných sietí; elektronická pošta, počítačová komunikácia, posielanie správ, tlačové kancelárie, rozhlasové vysielanie, televízne vysielanie, vysielanie káblovej televízie, spravodajské služby.

39 - Distribúcia tlačovín, distribučné služby, distribúcia periodickej a neperiodickej tlače, publikácií, novín, časopisov, kníh a iných polygrafických výrobkov, informácie o doprave, preprave a parkovaní, informácie o uskladnení, doručovanie novín a časopisov, uchovávanie informácií, rezervácia dopravy, organizovanie ciest, exkurzií a okružných výletov, sprevádzanie turistov, sprostredkovanie prepravy, preprava a sprevádzanie turistov, informácie o cestovaní, o cestovných tarífach, rezervácia cestovných lístkov a leteniek, rezervácia zájazdov, turistické kancelárie s výnimkou kancelárií poskytujúcich rezerváciu hotelového ubytovania.

41 - Zverejňovanie textov okrem reklamných, vydávanie textov s výnimkou reklamných alebo náborových, vydávanie tlačovín, periodík a neperiodických publikácií, nakladateľské a vydavateľské služby, vydávanie periodickej a neperiodickej tlače, novín, časopisov, kníh a iných polygrafických výrobkov, vydávanie a edícia elektronicky reprodukovateľných textov, grafických, obrazových a zvukových informácií, ktoré môžu byť opätovne spracované v sieti; informácie o možnostiach zábavy, rekreácie, kultúry a športu, informácie o možnostiach rozptýlenia, informácie o výchove a vzdelávaní, pedagogické informácie, poskytovanie elektronických publikácií online (bez možnosti kopírovania), titulky, organizovanie odborných kongresov, školení, kurzov, prednášok, konferencií a súťaží, organizovanie športových a kultúrnych podujatí, organizovanie koncertov, večierkov, živých vystúpení, plesov, súťaží krásy, výstav na vzdelávacie a kultúrne účely, prekladateľské služby, služby pre oddych a rekreáciu, rezervácia vstupeniek, zábava, vzdelávanie, výroba videofilmov, výroba rozhlasových a televíznych programov, výroba publicistických programov, fotografovanie, fotografická reportáž, činnosť filmových štúdií, filmová tvorba, producentská činnosť v oblasti videotvorby, výroba audiovizuálnych programov; nahrávanie videopások, strihanie videopások, televízna zábava; výroba kultúrnych, športových, vzdelávacích a zábavných programov, tipovacích súťaží a hier; odborné poradenstvo v oblasti výroby rozhlasových a televíznych programov; poskytovanie klubových služieb (výchovno-zábavných); služby nahrávacích štúdií; reportárske služby, rozhlasové dialógy.

(540) TV DOMINO

(731) Bratislava Media House a. s., Dostojevského 1, 811 09 Bratislava, SK;

(740) Holoubková Mária, Ing., Bratislava, SK;

(210) 5829-2007

(220) 18.7.2007

9 (511) 9, 16, 35, 36, 38, 39, 41

(511) 9 - Nosiče informácií, dát, zvuku a obrazu; elektronické publikácie najmä s obsahom reportáží, správ, informácií; elektronické zoznamy a adresáre; informačné materiály, časopisy, knihy, obchodné a odborné publikácie, všetko elektronicky šírené a týkajúce sa turistických informácií, zábavy, športu, kultúry, dopravy, správ, obchodu, financií, aktuálnych udalostí, elektronické publikácie (stiahnuté z telekomunikačnej siete).

16 - Časopisy (periodiká), brožované knihy, brožúry, vytlačené cestovné poriadky, periodické a neperiodické publikácie, grafické zobrazenie, propagačné materiály a predmety z papiera a plastických hmôt patriace do triedy 16, mapy, tlačoviny všetkých druhov, noviny, knihy, katalógy, prospekty, plagáty, fotografie, pohľadnice, listový papier, kalendáre, obálky, formuláre, tlačivá; knihárske výrobky; polygrafické výrobky, najmä prílohy novín, informačné letáky a brožúry, zoznamy, adresáre, programy ako tlačoviny, komiksy, príručky, pútače z papiera alebo lepenky, reklamné tabule z papiera, kartónu alebo lepenky, grafické reprodukcie, ročenky, tlačené časové plány a harmonogramy.

35 - Reklama, inzertná a reklamná činnosť, propagačná činnosť, zabezpečovanie inzercie, príprava inzertných stĺpcov, poskytovanie propagačných služieb, zabezpečovanie reklamy prostredníctvom potlače propagačných a reklamných predmetov, reklamné agentúry, online reklama na počítačovej komunikačnej sieti, rozhlasová reklama, televízna reklama, rozširovanie reklamných materiálov zákazníkom (letáky, prospekty, tlačivá, vzorky), vydávanie a aktualizovanie reklamných materiálov, vydávanie reklamných alebo náborových textov, rozširovanie reklamných alebo inzertných oznamov, zasielanie reklamných materiálov zákazníkom, prenájom reklamných materiálov, prenájom reklamných priestorov, lepenie plagátov, marketingové štúdiá, obchodné a podnikateľské poradenstvo, hospodárske a ekonomické predpovede, obchodné a podnikateľské informácie, informácie o zamestnanosti, vyhľadávanie informácií v počítačových súboroch, komerčné informačné kancelárie, poradenstvo v obchodnej činnosti, obchodný alebo podnikateľský prieskum, organizovanie výstav na reklamné alebo obchodné účely, zbieranie údajov do počítačových databáz, zoraďovanie údajov v počítačových databázach, podpora predaja pre tretie osoby, pomoc pri riadení obchodnej činnosti, zabezpečovanie predplácania novín a časopisov, prieskum trhu a verejnej mienky, spracovanie textov, štatistické kompilácie, obchodný manažment v oblasti umenia, vzťahy s verejnosťou (prieskum vzťahov medzi podnikmi, inštitúciami a spoločenským prostredím), obchodné sprostredkovanie distribúcie periodickej a neperiodickej tlače, publikácií, novín, časopisov, kníh a iných polygrafických výrobkov, obchodné sprostredkovanie služieb uvedených v triedach 35 a 41.

36 - Informačné služby týkajúce sa financií a správ z tejto oblasti, zahrnujúce poskytovanie analýz trhov s cennými papiermi; finančné analýzy, finančné informácie, informácie o poistení, finančné poradenstvo, poradenstvo v oblasti poistenia, sprostredkovanie nehnuteľností, realitné kancelárie.

38 - Informačné kancelárie, šírenie správ, informácií prostredníctvom informačných sietí; elektronická pošta, počítačová komunikácia, posielanie správ, tlačové kancelárie, rozhlasové vysielanie, televízne vysielanie, vysielanie káblovej televízie, spravodajské služby.

39 - Distribúcia tlačovín, distribučné služby, distribúcia periodickej a neperiodickej tlače, publikácií, novín, časopisov, kníh a iných polygrafických výrobkov, informácie o doprave, preprave a parkovaní, informácie o uskladnení, doručovanie novín a časopisov, uchovávanie informácií, rezervácia dopravy, organizovanie ciest, exkurzií a okružných výletov, sprevádzanie turistov, sprostredkovanie prepravy, preprava a sprevádzanie turistov, informácie o cestovaní, o cestovných tarifikách, rezervácia cestovných lístkov a leteniek, rezervácia zájazdov, turistické kancelárie s výnimkou kancelárií poskytujúcich rezerváciu hotelového ubytovania.

41 - Zverejňovanie textov okrem reklamných, vydávanie textov s výnimkou reklamných alebo náborových, vydávanie tlačovín, periodík a neperiodických publikácií, nakladateľské a vydateľské služby, vydávanie periodickej a neperiodickej tlače, novín, časopisov, kníh a iných polygrafických výrobkov, vydávanie a edícia elektronicky reprodukovateľných textov, grafických, obrazových a zvukových informácií, ktoré môžu byť opätovne spracované v sieti; informácie o možnostiach zábavy, rekreácie, kultúry a športu, informácie o možnostiach rozptýlenia, informácie o výchove a vzdelávaní, pedagogické informácie, poskytovanie elektronických publikácií online (bez možností kopírovania), titulky, organizovanie odborných kongresov, školení, kurzov, prednášok, konferencií a súťaží, organizovanie športových a kultúrnych podujatí, organizovanie koncertov, večierkov, živých vystúpení, plesov, súťaží krásy, výstav na vzdelávacie a kultúrne účely, prekladateľské služby, služby pre oddych a rekreáciu, rezervácia vstupeniek, zábava, vzdelávanie, výroba videofilmov, výroba rozhlasových a televíznych programov, výroba publicistických programov, fotografovanie, fotografická reportáž, činnosť filmových štúdií, filmová tvorba, producentská činnosť v oblasti videotvorby, výroba audiovizuálnych programov; nahrávanie videopások, strihanie videopások, televízna zábava; výroba kultúrnych, športových, vzdelávacích a zábavných programov, tipovacích súťaží a hier; odborné poradenstvo v oblasti výroby rozhlasových a televíznych programov; poskytovanie klubových služieb (výchovno-zábavných); služby nahrávacích štúdií; reportážne služby, rozhlasové dialógy.

(540) **DOMINO TV**

(731) Bratislava Media House a. s., Dostojevského 1, 811 09 Bratislava, SK;

(740) Holoubková Mária, Ing., Bratislava, SK;

(210) 5845-2007

(220) 24.7.2007

9 (511) 9, 35, 36

(511) 9 - Platobné karty; počítačové zariadenia a počítačový softvér vrátane počítačového softvéru na prístup k sieti na prenos dát vrátane elektronických komunikačných sietí, počítačových sietí a internetu na účely služieb v bankovníctve a finančníctve.

35 - Poradenské služby v oblasti podnikania a riadenia (manažmentu) podnikov, poradenstvo v oblasti akvizícií, spájania a predaja podnikov; ekonomické analýzy a predpovede; analýzy nákladov; zaraďovanie, vyhľadávanie a poskytovanie informácií v bankových databázach pre zákazníkov; vedenie kartoték a centrálnych kartoték; poskytovanie výpisov z účtov; poskytovanie a sprostredkovanie uvedených služieb prostredníctvom komunikačných médií, telekomunikačných prostriedkov, elektronických médií, elektronickej pošty, počítačových sietí, terminálov a internetu.

36 - Bankovníctvo vrátane elektronickeho bankovníctva; home banking; bankové služby; finančníctvo; finančné poradenstvo; finančné analýzy a predpovede, finančné služby; prijímanie vkladov vrátane termínovaných vkladov; vedenie bankových účtov klientov; vedenie vkladných knižiek; vydávanie cenín a cenných papierov; úvery, pôžičky a iné formy financovania; investovanie do cenných papierov na vlastný účet; kapitálové investície; financovanie spoločných podnikov; majetkové účasti; finančný prenájom (lízing); platobný styk (prevod finančných prostriedkov) a zúčtovanie (klíring); elektronický prevod kapitálu; vydávanie a správa platobných prostriedkov vrátane platobných kariet, úverových (kreditných) a debetných kariet; cestovných šekov a ich overovanie; bankové služby poskytované prostredníctvom bankomatov; záruky; kaucie; ručenie; otváranie akreditívov; obstarávanie inkasa vrátane dokumentárneho inkasa; obchodovanie na vlastný účet alebo na účet klienta s valutami a devízovými hodnotami; obchodovanie v oblasti termínovaných obchodov a opcií vrátane kurzových a úrokových obchodov; obchodovanie s prevoditeľnými cennými papiermi; obchodovanie so zlatými a striebornými mincami; finančné maklérsstvo; hospodárenie s cennými papiermi klienta na jeho účet vrátane poradenstva (portfólio manažment); uloženie a správa cenných papierov alebo iných hodnôt; činnosť depozitára; zmenárenská činnosť (nákup devízových prostriedkov); prenájom bezpečnostných schránok a denného a nočného trezoru; úschova cenností v bezpečnostných schránkach; vykonávanie hypotekárnych obchodov; ostatné bankové a finančné činnosti a transakcie; poradenstvo v oblasti bankovníctva a financií; finančné poradenstvo; finančné analýzy; poskytovanie bankových a finančných informácií; výpisy z bankových účtov klientov; finančné odhady a oceňovanie v oblasti bankovníctva; poskytovanie a sprostredkovanie všetkých uvedených služieb prostredníctvom komunikačných médií, telekomunikačných prostriedkov, elektronickej pošty (e-mailu) a svetovej počítačovej siete (internet).

(540) Slovenská sporiteľňa, banka prvej voľby

(731) Slovenská sporiteľňa, a. s., Suché mýto 4, 816 07 Bratislava, SK;

(210) 5863-2007

(220) 27.7.2007

9 (511) 3, 5, 16, 20, 21, 25, 29, 30, 32

(511) 3 - Bieliace a iné prípravky na pranie a čistenie bielizne; prípravky na čistenie, leštenie, odmasťovanie a brúsenie; mydlá; voňavkárské výrobky, éterické oleje, kozmetické prípravky, vlasové vodičky; prípravky na čistenie zubov.

5 - Farmaceutické, zverolekárske výrobky; hygienické výrobky na lekárske použitie; dietetické látky prispôbosené na lekárske účely, potrava pre dojčatá; náplasti, obväzový materiál; hmoty na plombovanie zubov a zubné vosky; dezinfekčné prostriedky; prípravky na ničenie hmyzu; fungicídy, herbicídy.

16 - Papier, kartón, lepenka a výrobky z týchto materiálov, ktoré nie sú zahrnuté v iných triedach; tlačoviny; knižárske výrobky; fotografie; papiernický tovar a písacie potreby; lepidlá na papier a na použitie v domácnosti; potreby pre umelcov; maliarske štetce; písacie stroje a kancelárske potreby okrem nábytku; vzdelávacie a učebné potreby okrem prístrojov; obalové materiály z plastických hmôt, ktoré nie sú zahrnuté v iných triedach; tlačiarenské písmo; štočky; typografické písmo; tlačiarenské štočky a stereotypy.

20 - Nábytok, zrkadlá, rámy na obrazy; výrobky (nezahrnuté do iných tried) z dreva, korku, trstiny, prútia, rohoviny, kostí, slonovínovej kosti, veľrybích kostíc, mušlí, korytnačiny, jantáru, perleti, sépiolitu a náhradiek týchto materiálov a z plastov.

21 - Domáce a kuchynské potreby a nádoby okrem nádob z drahých kovov alebo potiahnutých drahými kovmi; hrebene a špongie; kefy, štetky a štetce okrem maliarskych; materiály na výrobu kief; prostriedky a pomôcky na čistenie; oceľová vlna a drôtenky; surové sklo a sklo ako polotovar okrem skla pre stavebníctvo; výrobky zo skla, porcelánu a kameniny, ktoré nie sú zahrnuté v iných triedach.

25 - Odevy, obuv, pokrývky hlavy.

29 - Mäso, ryby, hydina a zverina; mäsové výrobky; konzervované, sušené a tepelne spracované ovocie a zelenina; rôsoly, džemy, marmelády, ovocné zaváraniny, ovocné pretlaky; vajcia, mlieko a mliečne výrobky.

30 - Káva, čaj, kakao, cukor, ryža, maniok, ságo, kávové náhradky; múka a výrobky z obilia, chlieb, pekárské a cukrárske výrobky, zmrzliny; med, melasový sirup; kvasnice, prášky do pečiva; soľ, horčica; ocot, omáčky ako chuťové prísady; korenie; ľad.

32 - Pivo; minerálne a sytené vody a iné nealkoholické nápoje; ovocné nápoje a ovocné šťavy; sirupy a iné prípravky na výrobu nápojov.

(540) LINO

(731) PODRAVKA Prehrambena industrija d. d., Ante Starčevića 32, HR-48000 Koprivnica, HR;

(740) Čechvalová Dagmar, Bratislava, SK;

(210) 5948-2007

(220) 13.8.2007

9 (511) 3, 9, 16, 18, 25, 28, 32, 33, 35, 38, 41

(511) 3 - Voňavkárske výrobky, kozmetické prípravky, kolínske vody, kozmetické taštičky, kozmetické krémy, mydlá, éterické oleje, parfumovaná voda, toaletné vody, voňavky.

9 - Prístroje a nástroje fotografické, kinematografické, optické, vzdelávacie; prístroje na nahrávanie, prenos a reprodukciu zvuku alebo obrazu; magnetické nosiče údajov; záznamové disky; zariadenia na spracovanie údajov a počítače; kompaktné disky; magnetické disky; optické disky; DVD disky; optické nosiče údajov; elektronické publikácie (stiahnuté z telekomunikačnej siete); elektronické perá (na vizuálne zobrazovacie zariadenia); elektronické svetelné ukazovadlo (pomôcka pri vyučovaní a prednáškach); fotoaparáty; identifikačné magnetické náramky; magnetické pásky; mikrofón a slúchadlá k mobilným telefónom; mikrofón a slúchadlá k počítačom; podložky pod myš; okuliare; slnečné okuliare; okuliare na šport; optické prístroje a nástroje; pásky na zvukové nahrávanie; počítačové programy stiahnuté z telekomunikačnej siete; počítačový softvér; premietacie plátna; elektronické publikácie stiahnuté z telekomunikačnej siete; reproduktory, amplióny; stereoskopické zariadenia; videopásky, videokazety; nosiče zvukových nahrávok.

16 - Papier, kartón, lepenka a výrobky z týchto materiálov, ktoré nie sú zahrnuté v iných triedach; tlačoviny; knihárske výrobky; fotografie; papiernický tovar a písacie potreby; kancelárske potreby okrem nábytku; obalové materiály z plastických hmôt, ktoré nie sú zahrnuté v iných triedach; brožúry; časopisy (periodiká); grafiky; kalendáre; knihy; noviny; obaly a obálky (papiernický tovar); papierové obrúsky; podložky pod poháre; perá; plagáty; pohľadnice; prospekty; publikácie; reklamné tabule z papiera, kartónu alebo lepenky; samolepky; papierové servítky; stolové prestieranie z papiera; tlačoviny; vrecká (vrecia, vaky) z papiera alebo plastických materiálov na balenie; vrecká na odpadky z papiera alebo plastických materiálov.

18 - Usne, koženky a výrobky z týchto materiálov nezahrnuté v iných triedach; koža; kufre a cestovné tašky; batohy, tašky a kabelky; dáždnyky; slnečníky; kľúčenky (kožená galantéria); peňaženky; puzdrá na navštívenky.

25 - Odevy, obuv a pokrývky hlavy.

28 - Spoločenské hry, hracie karty, hracie lopty.

32 - Pivo; nealkoholické nápoje; minerálne vody (nápoje); vody (nápoje); nealkoholické aperitívy; energetické nápoje; izotonické nápoje; nápoje z nealkoholických štiav; nealkoholické výťažky z ovocia; ovocné a zeleninové nápoje a šťavy, nealkoholické nápoje z ovocných štiav; nealkoholické koktaily; príchuť na výrobu nápojov; sirupy a iné prípravky na výrobu nápojov; sódová voda; stolové vody; diétne nápoje, nie na lekárske účely; nenávykové nápoje na stimuláciu a regeneráciu organizmu alebo na zvýšenie jeho výkonnosti, nie na lekárske účely.

33 - Alkoholické nápoje s výnimkou piva.

35 - Reklamné služby; obchodný manažment, obchodná správa; obchodná administratíva; grafická úprava tlačovín na reklamné účely; obchodné alebo podnikateľské informácie; prezentácia výrobkov v komunikačných médiách pre maloobchod; marketing; marketingové štúdie; poradenstvo v obchodnej činnosti; pomoc pri riadení obchodných a priemyselných podnikov; obchodný alebo podnikateľský prieskum; prieskum trhu; prieskum verejnej mienky; organizovanie výstav na komerčné alebo reklamné účely; reklamná, inzertná a propagačná činnosť prostredníctvom akéhokoľvek média prostredníctvom telefónnej, dátovej alebo informačnej siete; podpora predaja; zbieranie a zoraďovanie údajov do počítačových databáz; predvádzanie tovaru na reklamné účely a na podporu predaja; reklama; online reklama v počítačovej komunikačnej sieti; vydávanie a aktualizovanie reklamných materiálov a reklamných alebo náborových textov; vylepovanie plagátov; prenájom reklamných priestorov; public relations; rozširovanie reklamných materiálov zákazníkom (letáky, prospekty, tlačoviny, vzorky); prenájom reklamných plôch; uverejňovanie reklamných textov; rozhlasová a televízna reklama; vyhľadávanie sponzorov; spracovanie textov; distribúcia vzoriek tovarov; zasielanie reklamných materiálov zákazníkom; maloobchodné služby s tovarmi uvedenými v triedach 3, 9, 16, 18, 25, 28, 32 a 33; maloobchodné služby s tovarmi uvedenými v triedach 3, 9, 16, 18, 25, 28, 32 a 33 poskytované prostredníctvom internetu; poskytovanie služieb uvedených v triede 35 poskytovaných prostredníctvom internetu.

38 - Telekomunikačné služby; elektronická pošta; komunikácia prostredníctvom optických káblov; počítačová komunikácia; poskytovanie priestoru na diskusiu na internete; poskytovanie prístupu do databáz; poskytovanie užívateľského prístupu do svetovej počítačovej siete; e-mailové dátové služby; zbieranie a dodávanie správ na internete; prenos správ a obrázkov pomocou počítača; online služby, a to prenos správ a informácií všetkého druhu; služby vyhľadania (pomocou operátora); prenos správ, aj elektronicky; web-messaging, najmä preposielanie správ všetkých druhov na internetové adresy; zaobstarávanie prístupu k databanke na stiahnutie informácií pre elektronické médiá (internet); zaobstarávanie prístupu k vyhľadávacím zariadeniam a hypertextovým spojeniam na dosiahnutie údajov a informácií cez globálne počítačové siete; poskytovanie diskusných miestností na preposielanie správ medzi užívateľmi počítača; poskytovanie prístupu k interným multimediálnym databázam pomocou internetu pre rešerše; bezplatné poskytovanie a prenájom prístupových časov k databáze na stiahnutie informácií cez elektronické médiá (internet).

41 - Vzdelávanie; zábava; športová a kultúrna činnosť; diskotéky; organizovanie spoločenských podujatí, večierkov (eventov); služby v oblasti estrády; filmová tvorba; prenájom filmov; formátovanie textov s výnimkou na reklamné účely; fotografická reportáž; fotografovanie; informácie o možnostiach zábavy; vydávanie kníh; organizovanie a vedenie seminárov, konferencií, kongresov; organizovanie a vedenie koncertov; organizovanie lo-

térií; nahrávanie videopások; nočné kluby; obveselenie; organizovanie kultúrnych alebo vzdelávacích výstav; organizovanie plesov; organizovanie zábavných súťaží; organizovanie športových súťaží, živých vystúpení; písanie textov (okrem reklamných); plánovanie a organizovanie večierok; poskytovanie (online) počítačových hier z počítačových sietí; publikovanie a vydávanie tlačiarenských výrobkov vo forme elektronicky reprodukovateľných textových, grafických a obrazových informácií, ktoré sú stiahnutelné cez dátové siete; vydávanie nosičov so zvukovými informáciami, ktoré sú stiahnutelné cez dátové siete; vydávanie (online) kníh a časopisov v elektronickej forme; prevádzkovanie karaoke; reportárske služby; poskytovanie kultúrnych a športových informácií prostredníctvom online služieb; zabezpečenie školenia, zábavy, športových a kultúrnych činností; produkcia filmových, televíznych, rozhlasových, teletextových, internetových programov alebo vysielaní, predovšetkým interaktívnych programov alebo vysielaní; poskytovanie informácií týkajúcich sa športových, spoločenských a kultúrnych podujatí; digitálne spracovanie obrazu.

(540) VELKEveci

(731) VELKEveci, s. r. o., Klemensova 13, 811 09 Bratislava, SK;

(740) Brichtová Tatiana, JUDr., Bratislava, SK;

(210) 5949-2007

(220) 13.8.2007

9 (511) 9, 16, 35, 41, 42

(511) 9 - Nosiče informácií všetkého druhu, hlavne vizuálneho, auditívneho a audiovizuálneho charakteru, softvér všetkého druhu.

16 - Tlačoviny a polygrafické výrobky všetkého druhu.

35 - Propagačná, reklamná a inzertná činnosť a služby vrátane propagačných, reklamných a inzertných služieb pri výstavách a ďalších akciách, marketing, propagačná, reklamná a inzertná činnosť a služby prostredníctvom internetu, usporadúvanie veľtrhov pracovných príležitostí, projekty v odbore personalistiky, organizovanie komerčných a reklamných výstav.

41 - Zabezpečovanie odborných seminárov, konferencií a školiacich akcií.

42 - Tvorba softvéru.

(540)

(591) modrá, červená, biela

(731) IAESTE Slovakia, Vazovova 5, 812 43 Bratislava, SK;

(740) Dolanská Elena, RNDr., Bratislava, SK;

(210) 5956-2007

(220) 14.8.2007

9 (511) 9, 35, 37, 38, 42

(511) 9 - Počítačový softvér, nahrané počítačové programy, kompaktné disky, optické alebo magnetické nosiče údajov, záznamové diskety do počítačov, pevné disky (hard disky) do počítačov, pružné disky, mechaniky pružných diskov, CD disky, DVD disky, počítače, notebooky, počítačový hardvér, procesory, mikroprocesory, pamäte do počítačov, pamäte do počítačových tlačiarň, elektronické riadiace obvody, pamäťové, mikroprocesorové alebo grafické karty do počítačov, zvukové karty do počítačov, počítačové dosky, počítačové stroje, základné počítačové dosky, matičné počítačové dosky, rozhrania do počítačov, elektrické zdroje pre počítače, elektrické záložné zdroje, periférne zariadenia k počítačom, zariadenia a prístroje na čítanie alebo zapisovanie CD alebo DVD diskov, modemy, monitory, LCD monitory, počítačové myši, podložky pod myš, podpera zápästia pri práci s počítačom, počítačové klávesnice, optické čítače, skenery, tlačiarne k počítačom, textové procesory, zariadenia na úpravu a spracovanie textu, sieťové komponenty pre počítače, koaxiálne káble, vreckové kalkulačky, elektrické akumulátory, akumulátory do batérií, elektrické batérie pre počítače a prenosné počítače, integrované obvody, čítače čiarového kódu, diaľkové ovládače, antény, registračné pokladnice, elektronický prekladový slovník, magnetické identifikačné karty, poistky, elektrické drôty, elektrické káble, elektrické káblkové spojky a svorky, elektrické konektory, káble s optickými vláknami, zariadenia na prenos, reprodukciiu, spracovanie alebo záznam zvuku, obrazu alebo dát, MP3 prehrávače, premietacie prístroje, projektory, optické zariadenia a prístroje, fotoaparáty, faxové prístroje, telefónne prístroje, snímače teploty, prenosné telefóny, vysielacie zariadenia, vysielacie elektronických signálov, meracie prístroje, zosilňovače, mikrofóny, reproduktory, elektronické publikácie stiahnuté z telekomunikačnej siete, prístroje a nástroje na vedenie, distribúciu, transformáciu, akumuláciu, reguláciu alebo kontrolu elektrického prúdu.

35 - Odborné obchodné poradenstvo predovšetkým pri predaji počítačového softvéru, počítačov, počítačových komponentov, elektroniky a multimédií, maloobchodné služby s uvedenými tovarmi, maloobchodné služby s elektronikou a multimédiami, zbieranie a zoraďovanie údajov do počítačových databáz, vedenie kartoték v počítači, reklama, reklamné činnosti, online reklama na počítačovej komunikačnej sieti, vydávanie a aktualizovanie reklamných alebo náborových materiálov, prieskum trhu, prieskum vzťahov s verejnosťou, vyhľadávanie informácií v počítačových súboroch, prenájom kancelárskych strojov, zariadení, kopírovacích strojov, predajných automatov, kopírovanie alebo rozmnožovanie dokumentov, organizovanie výstav na obchodné a reklamné účely, podpora predaja pre tretie osoby, poradenstvo a pomoc pri riadení obchodných aktivít, obchodné alebo podnikateľské informácie, sprostredkovanie obchodu s tovarom, predovšetkým

s uvedeným tovarom, poskytovanie uvedených služieb prostredníctvom komunikačných médií, elektronickej pošty, SMS správ, počítačových sietí alebo internetu, obchodné sprostredkovanie služieb uvedených v triedach 35, 37, 38 a 42.

37 - Montáž, údržba, servis, čistenie a opravy počítačov, počítačových komponentov, počítačových sietí, periférnych zariadení k počítačom, elektroniky a multimédií, informácie o údržbe a opravách, montáž, údržba a opravy kancelárskych strojov a zariadení, stavebné činnosti, predovšetkým stavebné činnosti súvisiace s inštaláciou počítačových a komunikačných systémov a sietí, vrtanie a sekacie otvorov a drážok do múrov a podláh, stavebný dozor, kladenie a inštalácia elektrických a optických káblov a vedení, stavebné úpravy budov predovšetkým súvisiace s inštaláciou počítačových a komunikačných systémov a sietí, výstavba serverových miestností, opravy a inštalovanie elektrických spotrebičov, klimatizačných zariadení, inštalácia a opravy poplašných systémov proti vlámaniu, oprava a údržba premietacích zariadení, poskytovanie uvedených služieb prostredníctvom komunikačných médií, elektronickej pošty, SMS správ, počítačových sietí alebo internetu.

38 - Telekomunikačné služby, služby umožňujúce vzájomnú komunikáciu aspoň dvoch osôb prostredníctvom ich zmyslov, ako ústna komunikácia jednej osoby s druhou, prenos správ od jednej osoby k druhej a auditívne alebo vizuálne spojenie jednej osoby s druhou (internetom, rádiom alebo televíziou), komunikácia prostredníctvom optických káblov, počítačová komunikácia, komunikácia pomocou počítačových terminálov, posielanie správ, poskytovanie priestoru na diskusiu na internete, poskytovanie prístupu do databáz, poskytovanie telekomunikačného pripojenia do svetovej počítačovej siete, poskytovanie telekomunikačných kanálov na telenákupy, poskytovanie užívateľského prístupu do svetovej počítačovej siete, elektronickej pošta, prenájom modemov, prenájom prístrojov na prenos správ, prenájom prístupového času do svetových počítačových sietí, prenájom telefónov, prenájom telekomunikačných prístrojov, prenájom zariadení na prenos informácií, prenos signálu pomocou satelitu, prenos správ a obrazových informácií pomocou počítača, služby poskytované elektronicnými tabuľkami (telekomunikačné služby), telefonickej komunikácia a služby, telekomunikačné informácie, telexové služby, vysielanie káblovej televízie, rozhlasové, televízne a rádiové vysielanie, výzvy (internetom, rádiom, telefónom alebo inými elektronicnými komunikačnými prostriedkami), poskytovanie uvedených služieb prostredníctvom komunikačných médií, elektronickej pošty, SMS správ, počítačových sietí alebo internetu.

42 - Vytváranie a udržiavanie počítačových webových stránok pre zákazníkov, hostovanie na počítačových webových stránkach; dizajn, testovanie, rešerše, analýzy, časové zdieľanie, technická podpora a iné technické a poradenské služby vo vzťahu k softvéru, počítačom a k vývoju počítačových programov, príprava softvérového

rozhrania cez sieť s umožnením špecifického zákazníckeho prístupu na globálnu, celosvetovú počítačovo-informačnú sieť k prenosu a rozširovaniu informácií, tvorba softvéru, počítačové programovanie, návrh softvéru, návrh počítačových systémov, poradenstvo v oblasti počítačového hardvéru a softvéru, odborné poradenstvo a diagnostika v oblasti počítačových zostáv, serverov, sieťových systémov, tlačiarň, kopírovacích strojov, elektroniky a multimédií, výskum a vývoj v oblasti softvéru, počítačov a počítačových komponentov, servis a aktualizovanie počítačových programov, zhotovovanie kópií počítačových programov, inštalácia počítačových programov, analýza softvéru, diagnostikovanie a testovanie softvéru, prenájom počítačov a počítačového softvéru, prenájom počítačových periférnych zariadení, prevod a konverzia údajov a dokumentov z fyzických médií na elektronickej médiá, vytváranie a udržiavanie počítačových stránok pre zákazníkov, hostovanie na počítačových stránkach, grafický a priemyselný dizajn, navrhovanie obalov, poskytovanie uvedených služieb prostredníctvom komunikačných médií, elektronickej pošty, SMS správ, počítačových sietí alebo internetu.

(540) ANA

(731) ANASOFT APR, spol. s r. o., Staré Grunty 53, 840 00 Bratislava, SK;

(740) Porubčan Róbert, Ing., Ivanka pri Dunaji, SK;

(210) 5980-2007

(220) 20.8.2007

9 (511) 35, 36

(511) 35 - Organizačné a ekonomické poradenstvo, poradenstvo v obchodnej činnosti, obchodné a podnikateľské poradenstvo, obchodný manažment a podnikové poradenstvo, reklama, účtovníctvo, reklamné agentúry, príprava a vyhotovenie daňových priznaní, dražby, ekonomické predpovede, spravovanie hotelov, obchodné alebo podnikateľské informácie, kancelárie zaoberajúce sa dovozom a vývozom, pomoc pri riadení podnikov a obchodnej činnosti, komerčné informačné kancelárie, marketingové štúdie, organizovanie výstav na komerčné alebo reklamné účely, personálne poradenstvo, podpora predaja (pre tretie osoby), obchodný prieskum, prieskum trhu a verejnej mienky, sekretárske služby, obchodný manažment v oblasti umenia.

36 - Sprostredkovateľská činnosť s nehnuteľnosťami, prenájom nehnuteľností, sprostredkovanie prenájmu nehnuteľností, správa nehnuteľností, bankovníctvo, burzové maklérsstvo, služby daňových odhadov, služby na využívanie dôchodkových fondov, elektronickej prevod kapitálu, finančné informácie, finančné poradenstvo, finančné riadenie, služby v oblasti finančnictva, hypotéky (poskytovanie pôžičiek), investovanie kapitálu, konateľstvo, finančný lízing, finančné analýzy, realitné kancelárie, správcovstvo.

(540) www.sreality.sk

(731) GRAKO, s. r. o., Špitálska 25, 811 08 Bratislava, SK;

(740) Uhrina Roland, Mgr., Bratislava, SK;

(210) 5981-2007

(220) 20.8.2007

9 (511) 35, 36

(511) 35 - Organizačné a ekonomické poradenstvo, poradenstvo v obchodnej činnosti, obchodné a podnikateľské poradenstvo, obchodný manažment a podnikové poradenstvo, reklama, účtovníctvo, reklamné agentúry, príprava a vyhotovenie daňových priznaní, dražby, ekonomické predpovede, spravovanie hotelov, obchodné alebo podnikateľské informácie, kancelárie zaoberajúce sa dovozom a vývozom, pomoc pri riadení podnikov a obchodnej činnosti, komerčné informačné kancelárie, marketingové štúdie, organizovanie výstav na komerčné alebo reklamné účely, personálne poradenstvo, podpora predaja (pre tretie osoby), obchodný prieskum, prieskum trhu a verejnej mienky, sekretárske služby, obchodný manažment v oblasti umenia.

36 - Sprostredkovateľská činnosť s nehnuteľnosťami, prenájom nehnuteľností, sprostredkovanie prenájmu nehnuteľností, správa nehnuteľností, bankovníctvo, burzové maklérsstvo, služby daňových odhadov, služby na využívanie dôchodkových fondov, elektronický prevod kapitálu, finančné informácie, finančné poradenstvo, finančné riadenie, služby v oblasti finančníctva, hypotéky (poskytovanie pôžičiek), investovanie kapitálu, konateľstvo, finančný lízing, finančné analýzy, realitné kancelárie, správcovstvo.

(540) sreality

(731) GRAKO, s. r. o., Špitálska 25, 811 08 Bratislava, SK;

(740) Uhrina Roland, Mgr., Bratislava, SK;

(210) 5988-2007

(220) 21.8.2007

9 (511) 16, 35

(511) 16 - Blahoprajné pohľadnice; brožované knihy, brožúry; brožúry; časopisy (periodiká); kalendáre; kancelárske potreby s výnimkou nábytku; predmety z kartónu; katalógy; knižné záložky; lepenkové alebo papierové škatule; nálepky, lepiace štítky; obálky (papiernický tovar); obaly na doklady; obaly (papiernický tovar); papiernický tovar; periodiká; plagáty; pohľadnice; prospekty; publikácie; pútače z papiera alebo lepenky; reklamné tabule z papiera, kartónu alebo lepenky; skicáre; spisové obaly (zaraďovače); tlačivá; tlačoviny; vrecká (vrecia, vaky) z papiera alebo plastických materiálov na balenie; zaraďovače, šanóny (na voľné listy); zošity.

35 - Grafická úprava tlačovín na reklamné účely; prezentácia výrobkov v komunikačných médiách pre maloobchod; obchodné informácie a rady spotrebiteľom; organizovanie výstav na komerčné alebo reklamné účely; podpora predaja (pre tretie osoby); predvádzanie tovaru; prenájom reklamného času vo všetkých komunikačných médiách; prenájom reklamných materiálov; prenájom reklamných priestorov; public relations; reklama; online reklama na počítačovej komunikačnej sieti; rozširovanie reklamných materiálov zákazníkom (letáky, prospekty, tlačoviny, vzorky); vydávanie a aktualizovanie reklamných materiálov; rozširovanie reklamných oznamov; prenájom reklamných plôch; zásielkové reklamné služby; uve-

rejňovanie reklamných textov; rozhlasová reklama; rozširovanie reklamných alebo inzertných oznamov; rozširovanie vzoriek tovarov; televízna reklama; vydávanie a aktualizovanie reklamných materiálov; vydávanie reklamných alebo náborových textov.

(540) DEŇ AKO STVORENÝ PRE KRÁSU

(731) AVON Cosmetics, s. r. o., Vajnorská 100/B, 830 08 Bratislava, SK;

(740) Jíleková Ivana, Bratislava, SK;

(210) 6012-2007

(220) 30.8.2007

9 (511) 16, 33, 35

(511) 16 - Propagačné predmety z papiera alebo z plastických hmôt v rámci tejto triedy, predovšetkým kalendáre, letáky, plagáty, hracie karty patriace do tejto triedy, ceruzky, perá, kancelárske svorky.

33 - Alkoholické nápoje s výnimkou piva.

35 - Propagačná činnosť, reklamná činnosť.

(540)

(731) STOCK Plzeň, a. s., Palírenská 2, 326 00 Plzeň, CZ;

(740) Bušová Eva, JUDr., Bratislava, SK;

(210) 6013-2007

(220) 30.8.2007

9 (511) 16, 33, 35

(511) 16 - Propagačné predmety z papiera alebo z plastických hmôt v rámci tejto triedy, predovšetkým kalendáre, letáky, plagáty, hracie karty patriace do tejto triedy, ceruzky, perá, kancelárske svorky.

33 - Alkoholické nápoje s výnimkou piva.

35 - Propagačná činnosť, reklamná činnosť.

(540) Fernet 8000

(731) STOCK Plzeň, a. s., Palírenská 2, 326 00 Plzeň, CZ;

(740) Bušová Eva, JUDr., Bratislava, SK;

(210) 6016-2007

(220) 30.8.2007

9 (511) 9, 35, 41

(511) 9 - Nahraté zvukové alebo zvukovo-obrazové nosiče, videokazety, audiokazety, nosiče dát, nosiče s audiovizuálnymi dielami; exponované filmy a kinofilm; hologramy; nahraté optické nosiče údajov; nahraté magnetické nosiče údajov; Blu-ray; nahraté videokazety; nahraté CD disky; nahraté DVD nosiče; kompaktné disky; záznamové disky, magnetické médiá, optické nosiče dát, pásy na zvukové nahrávanie; nosiče zvukových nahrávok; videohry; videopásy; videokazety; informácie a záznamy v elektronickej podobe; elektronické časopisy; elektronické periodiká a knihy v elektronickej podobe.

35 - Reklamná, inzertná a propagačná činnosť; online reklama v počítačovej komunikačnej sieti; reklama na banneroch; vydávanie, aktualizovanie a rozširovanie reklamných materiálov a oznamov zákazníkom - letáky, prospekty, tlačivá, vzorky; prenájom reklamných plôch, materiálov; rozhlasová a televízna reklama; rozširovanie reklamných alebo inzertných oznamov zákazníkom; organizovanie zábavných, kultúrnych a spoločenských podujatí na reklamné a obchodné účely; maloobchodný predaj tovarov uvedených v triede 9; sprostredkovanie obchodu s tovarom; obchodné sprostredkovanie služieb uvedených v triedach 35 a 41.

41 - Služby v oblasti zábavy, vzdelávania, športu a kultúry; zábava; pobavenie; vzdelávanie; televízna zábava; agentúrna činnosť v oblasti kultúry; služby nahrávacích štúdií; živé vystúpenia; tvorba umeleckých programov; výroba rozhlasových a televíznych programov; filmová tvorba; fotografovanie; prenájom filmov; prenájom audio- a videonahrávok; vydávanie a tvorba kópií zvukových a zvukovo-obrazových záznamov na všetkých druhoch nosičov, organizovanie plesov; organizovanie predstavení; organizovanie živých vystúpení; organizovanie a usporadúvanie koncertov, umeleckých súťaží a iných hudobných vystúpení; organizovanie kultúrnych a spoločenských podujatí; výchovno-zábavné klubové služby; vydávanie a rozširovanie umeleckých diel v oblasti hudby; vydavateľská činnosť s výnimkou vydávania reklamných alebo náborových textov; poskytovanie elektronických publikácií online; poskytovanie informácií online.

(540) Cigánski diabli

(731) Banyak Štefan, Budatínska 51, 851 05 Bratislava, SK; Šarkózi Ernest, Dunajská Lužná 981, 900 42 Dunajská Lužná, SK; Šarkóziová Silvia, Dunajská Lužná 981, 900 42 Dunajská Lužná, SK; Hasala Emil, Jokaiho 13, 925 23 Jelka, SK; Farkaš Jozef, Bulíkova 21, 851 04 Bratislava, SK; Mihok Alexander, Jurigovo námestie 5, 841 04 Bratislava, SK; Grunza Zoltán, Nitrianska 48, 903 01 Senec, SK; Lévai Tibor, Miloslavov 505, 900 42 Miloslavov, SK;

(740) Litváková Edita, Ing., Bratislava, SK;

(210) 6023-2007

(220) 6.9.2007

9 (511) 5

(511) 5 - Stomatologické a dentálne výrobky, najmä dentálne kompozitné materiály.

(540) SUPER-COR

(731) SpofaDental, a. s., Markova 238, 506 46 Jičín, CZ;

(740) Juran Svetozár, JUDr., Bratislava, SK;

(210) 6029-2007

(220) 7.9.2007

9 (511) 16, 35, 36, 37, 42

(511) 16 - Tlačoviny.

35 - Poradenstvo v obchodnej činnosti; rozširovanie reklamných materiálov zákazníkom (letáky, prospekty).

36 - Realitná kancelária; prenájom bytov; sprostredkovateľská činnosť s nehnuteľnosťami.

37 - Stavebníctvo (stavebná činnosť); stavebný dozor.

42 - Architektonické poradenstvo; architektúra - architektonické stavby; geodézia; projektovanie stavieb.

(540)



(591) zelená, červená

(731) PRODOM spol. s r. o., Líščie nivy 9, 821 08 Bratislava, SK;

(210) 6030-2007

(220) 7.9.2007

9 (511) 29

(511) 29 - Mlieko, syr a mliečne výrobky; jedlé oleje a tuky.

(540) CHARAKTER

(731) BONGRAIN S.A., 42 rue Rieussec, 78220 Viroflay, FR;

(740) Stavrovský Peter, JUDr., Bratislava, SK;

(210) 6031-2007

(220) 7.9.2007

9 (511) 35, 41, 44, 45

(511) 35 - Nábor zamestnancov; obchodná činnosť - poradenstvo; obchodné rady a informácie; obchodný alebo podnikový prieskum; obchodný manažment a podnikové poradenstvo; organizovanie komerčných alebo reklamných výstav a veľtrhov; personálne poradenstvo; poradenstvo v obchodnej činnosti; public relations; výber osôb pomocou psychologických testov; zasielanie reklamných materiálov zákazníkom.

41 - Organizovanie a vedenie kolokvií; organizovanie a vedenie konferencií; organizovanie a vedenie kongresov; organizovanie a vedenie seminárov; organizovanie kultúrnych alebo vzdelávacích výstav; písanie textov; plánovanie a organizovanie večierok; pomoc pri výbere povolania; praktický výcvik (ukážky); večierky (organizovanie a plánovanie); výcvik; vyučovanie; vzdelávanie.

44 - Psychologické služby.

45 - Mediačné služby.

(540)



(591) modrá, zelená

(731) Mgr. Adela Makovinská AMConsulting, Sinokvetná 25, 821 05 Bratislava, SK;

(210) 6032-2007

(220) 7.9.2007

9 (511) 35, 41, 44, 45

(511) 35 - Nábör zamestnancov; obchodná činnosť - poradenstvo; obchodné rady a informácie; obchodný alebo podnikový prieskum; obchodný manažment a podnikové poradenstvo; organizovanie komerčných alebo reklamných výstav a veľtrhov; personálne poradenstvo; poradenstvo v obchodnej činnosti; public relations; výber osôb pomocou psychologických testov; zasielanie reklamných materiálov zákazníkom.

41 - Organizovanie a vedenie kolokvií; organizovanie a vedenie konferencií; organizovanie a vedenie kongresov; organizovanie a vedenie seminárov; organizovanie kultúrnych alebo vzdelávacích výstav; písanie textov; plánovanie a organizovanie večierkov; pomoc pri výbere povolania; praktický výcvik (ukážky); organizovanie a plánovanie večierkov; výcvik; vyučovanie; vzdelávanie.

44 - Psychologické služby.

45 - Mediačné služby.

(540) AMConsulting

(731) Mgr. Adela Makovinská AMConsulting, Sinokvetná 25, 821 05 Bratislava, SK;

(210) 6035-2007

(220) 10.9.2007

9 (511) 43

(511) 43 - Kaviarne, bary (služby).

(540)

(731) FLAMENCO SK, s. r. o., Štefánikova 14, 811 05 Bratislava, SK;

(740) Dolanská Elena, RNDr., Bratislava, SK;

(210) 6036-2007

(220) 10.9.2007

9 (511) 5, 29, 30

(511) 5 - Dietetické prípravky, vitamíny, rastlinné výťažky, vitamínové a/alebo minerálne prípravky a látky, doplnky potravy s obsahom vitamínov, hlavne vo forme práškov, koncentrátov, toboliek, tabletiiek, dražé, piluliek, proteínové a/alebo energetické tyčinky a tyčinky so špeciálnym zložením (všetko na lekárske účely).

29 - Potravinové doplnky a prísady do potravín zaradené v tejto triede včítane doplnkov obsahujúcich vitamíny, rastlinné výťažky, minerály, proteíny, stopové prvky, tuky a uhľohydráty.

30 - Potravinové doplnky a prísady do potravín zaradené v tejto triede včítane doplnkov obsahujúcich vitamíny, rastlinné výťažky, minerály, proteíny, stopové prvky, tuky a uhľohydráty.

(540)

(591) červená, modrá, strieborná

(731) MAX SPORT s. r. o., Račianske mýto 1/D, 831 02 Bratislava, SK;

(740) Kovačič Ivan, Bratislava, SK;

(210) 6042-2007

(220) 13.9.2007

9 (511) 35, 36, 41

(511) 35 - Maloobchodné služby v oblastiach nasledujúcich tovarov: s potravinami, nápojmi, poľnohospodárskymi produktmi, obilím, osivami, mäsom, mäsovými výrobkami, elektronikou, železiarskym tovarom, rudami, kovovými výrobkami, keramikou, konfekciou, obuvou, sklom, porcelánom, športovými potrebami, autami, náhradnými súčiastkami na autá, svietidlami, lampami na svietenie, lustrami, osvetľovacími prístrojmi a zariadeniami, nábytkom, kancelárskym nábytkom, kreslami, posteľami, taburetami, rozkladacími ležadlami, pohovkami, kolískami, košmi s výnimkou kovových, stolmi, stoličkami, lavicami, pultmi, stolárskymi výrobkami, stolíkmi, zrkadlami, stolovými textíliami, čalúnickými látkami, dverovými závesmi, poťahmi na nábytok, obliečkami na matrace, obliečkami na vankúše, záclonkami, závesmi, utierkami, vlajkami, bavlnenými textíliami, cestovnými prikrývkami, kobercami, tapetami, linoleom, podlahovými krytinami, dverovými rohožkami, kúpeľňovými rohožkami; aranžovanie výkladov, reklamná činnosť, zasielanie reklamných materiálov zákazníkom, obchodná administratíva, kancelárske práce, kancelárie zaoberajúce sa dovozom a vývozom, kopírovanie, kopírovanie alebo rozmnožovanie dokumentov, dokladov, nábör zamestnancov, organizovanie výstav na obchodné a reklamné účely, zbieranie údajov do počítačovej databázy, hospodárske alebo ekonomické predpovede, prenájom kancelárskych strojov a zariadenia, prenájom reklamných materiálov, prenájom reklamných priestorov, prepisovanie, prieskum trhu, prenájom reklamných plôch, zásielkové reklamné služby, rozširovanie reklamných alebo inzertných oznamov, spracovanie textov, vydávanie reklamných alebo náborových textov, vylepovanie plagátov, analýzy nákupných cien, veľkoobchodných cien, automatizované spracovanie dát v administratíve, barterové operácie, obchodné administratívne služby, obchodné alebo podnikateľské informácie, obchodný alebo podnikateľský prieskum, obchodný manažment a podnikové poradenstvo, podpora predaja (pre tretie osoby), pomoc pri riadení komerčných a priemyselných podnikov, pomoc pri riadení obchodnej činnosti, poradenské služby v oblasti obchodného alebo podnikateľského riadenia, poradenstvo v obchodnej činnosti, poskytovanie obchodných alebo podnikateľských informácií, poskytovanie pomoci pri riadení obchodných alebo priemyselných podnikov, prieskum trhu, profesionálne obchodné alebo podnikateľské poradenstvo, sekretárske služby, sprostredkovanie obchodu s tovarom, účtovníctvo, uverejňovanie reklamných textov, vydávanie a aktualizovanie reklamných materiálov, vzťahy s verejnosťou (prieskum vzťahov medzi podnikmi, inštitúciami a spoločenským prostredím), zoraďovanie údajov v počítačových databázach, sprostredkovanie uvedených služieb v tejto triede, obchodné sprostredkovanie služieb uvedených v triede 36 a 41.

36 - Poskytovanie úverov z vlastných zdrojov, finančný lízing, finančné informácie, garancie, záruky, ručenia, kaucie, platobné prevody vykonávané elektronicky, finančné poradenstvo, služby v oblasti finančnictva, finančné riadenie, elektronický prevod kapitálu, služby týkajúce sa úverových kariet.

41 - Vydávanie periodickej a neperiodickej tlače.

(540)



(591) modrá, červená

(731) POHOTOVOSTĚ, s. r. o., Račianska 42/A, 831 02 Bratislava, SK;

(740) Holoubková Mária, Ing., Bratislava, SK;

(210) 6046-2007

(220) 14.9.2007

9 (511) 33

(511) 33 - Víno.

(540)



(731) HUBERT J. E., s. r. o., Vinárska 137, 926 01 Seereď, SK;

(740) Budaj Miroslav, JUDr., Bratislava, SK;

(210) 6053-2007

(220) 14.9.2007

9 (511) 18, 25, 28

(511) 18 - Batohy, ruksaky, plecniaky, brašne, torby, vaky, športové tašky, imitácie kože, kabelky, kľúčičky, obaly na odevy (cestovné), kožené puzdrá, peňaženky, kožené tašky, kabely, cestovné tašky, kufre, daždníky, slnečníky, remene, všetko patriace do tejto triedy.

25 - Odevy, odevy pánske, dámske, detské, odevy na šport a voľný čas, bundy, bundy športové s kapucňou, kombinézy športové, tričká, polokoše, mikiny, tepláky, športové súpravy a dresy, nohavice, rifle, džínsové odevy, šortky, nohavice, sukne, šaty, bundy, šatky, vesty, kabáty, legíny, gamaše na topánky, odevy pletené, odevy nepremokavé, plavky, vetrovky, tielka, športové dresy, pulóvre, vesty, opasky, traky, bielizeň (osobná spodná), ponožky, odevné doplnky, čelenky, pásky absorbujúce pot, šály, šatky, pokrývky hlavy, rukavice, všetko patriace do tejto triedy, obuv, športová obuv a obuv na voľný čas, všetko patriace do tejto triedy.

28 - Hry, hračky, vreckové počítačové softvérové hry, hracie figúrky a ich príslušenstvo, plyšové hračky, kartové hry, príslušenstvo ku kartovým hrám, hracie karty, autá na hranie, bábiky, lietajúce taniere a kotúče, stolné hry, manipulatívne hry, spoločenské hry, počítačové spoločenské hry prevádzkované bez spojenia s externým monitorom, akčné hry prevádzkované bez spojenia s ex-

terným monitorom, skladačky a manipulatívne skladačky, papierové masky, pištole ako detské hračky, detské riady, detské lavičky ako hračky, hry preverujúce schopnosť pohotového konania prevádzkované bez spojenia s externým monitorom, arkádové hry, športové potreby patriace do tejto triedy, potreby na športové hry a športové náradie a náčinie patriace do tejto triedy vrátane príslušenstva a náhradných dielov vrátane náradia na letné a zimné športy, posilňujúce stroje a prístroje na telesné cvičenie, trenažéry, športové palice, lyžiarske palice, čepele, lopty, lyže, lyže vodné, bežecké lyže, zjazdové lyže, skokanské lyže, kolieskové lyže, snoubordy, skejtbordy, sánky, surfvacie dosky, hrany lyží, lyžiarske viazania, povlaky a obaly na lyže, vosky na lyže, korčule, striekacie vodné hračky, lopty, futbalové lopty, bejzbalové lopty, bejzbalové lopty, baseballové rukavice, plávacie dosky na rekreačné účely, plávacie plutvy, všetko patriace do tejto triedy, ozdoby na vianočné stromčeky a na reklamné účely s výnimkou osvetľovacích telies a cukrovíniok, kanadské žarty (atrapy), zábavná pyrotechnika patriaca do tejto triedy, karnevalové masky, kúzelnícke potreby patriace do triedy 28.

(540) **ABRUZZI**

(731) DELDEY s. r. o., Sokolovská 86, 186 00 Praha, CZ;

(740) Kastler Anton, Bratislava, SK;

(210) 6054-2007

(220) 14.9.2007

9 (511) 29, 30, 32

(511) 29 - Konzervovaná cibuľa, konzervovaná fazuľa, konzervovaný hrach, kandizované ovocie, konzervy s ovocím, konzervy so zeleninou, nakladaná zelenina, nakladané uhorky, nasolené potraviny, konzervované ovocie.

30 - Chren ako pochutina, horčica, kečup, ocot, paradajková omáčka, sójová omáčka, omáčky do šalátov, šalátové dresingy.

32 - Sirupy na výrobu malinoviek, sirupy na výrobu nápojov.

(540)



(591) oranžová, žltá, červená

(731) Develey Holding GmbH & Co. Beteiligungs KG, Ottobrunner StraÙe 45, 82008 Unterhaching, DE;

(740) Šiška Karol, JUDr., Bratislava, SK;

(210) 6064-2007

(220) 17.9.2007

9 (511) 16, 35, 39, 41

(511) 16 - Tlačoviny, časopisy, periodiká, publikácie, katalógy, kalendáre.

35 - Reklama, vydávanie a aktualizovanie reklamných materiálov, reklamné agentúry, reklamné služby.

39 - Distribúcia periodickej tlače a kníh.

41 - Vydávanie periodickej a neperiodickej tlače a kníh s výnimkou reklamných.

(540)



(591) biela, modrá, čierna

(731) SPOLOČNOSŤ 7 PLUS, s. r. o., Panónska cesta 9, 852 32 Bratislava, SK;

(210) 6068-2007

(220) 18.9.2007

9 (511) 6, 19, 20

(511) 6 - Brány a dvere kovové.

19 - Dvere drevené - oddeľujúce, tabuľové, posuvné, dverové výplne, vráta garážové, okná, stropné dosky, panely drevené.

20 - Nábytok drevený aj kovový, izbové deliace steny, vstavaný nábytok.

(540) **Viac miesta pre život**

(731) KOMANDOR Slovensko a. s., Elektrárenská 1, 831 04 Bratislava, SK;

(740) Kollár Pavol, JUDr., Bratislava, SK;

(210) 6071-2007

(220) 19.9.2007

9 (511) 32, 33

(511) 32 - Nealkoholické nápoje a pivo.

33 - Alkoholické nápoje s výnimkou piva.

(540)

(731) HUBERT J. E., s. r. o., Vinárska 137, 926 01 Seereď, SK;

(740) Budaj Miroslav, JUDr., Bratislava, SK;

(210) 6072-2007

(220) 19.9.2007

9 (511) 32, 33

(511) 32 - Nealkoholické nápoje a pivo.

33 - Alkoholické nápoje s výnimkou piva.

(540) **Hubert Piccolo**

(731) HUBERT J. E., s. r. o., Vinárska 137, 926 01 Seereď, SK;

(740) Budaj Miroslav, JUDr., Bratislava, SK;

(210) 6075-2007

(220) 19.9.2007

9 (511) 5

(511) 5 - Farmaceutické produkty.

(540) **ARIPRIZOL**

(731) BELUPO - Lijekovi i kozmetika d. d., Danica 5, 48000 Koprivnica, HR;

(740) Holoubková Mária, Ing., Bratislava, SK;

(210) 6090-2007

(220) 24.9.2007

9 (511) 9, 16, 25, 35, 38, 41

(511) 9 - Predajné automaty, elektronické diáre, dochádzkové hodiny, faxy, exponované filmy, kreslené filmy, fotografické filtre, fotoaparáty, leštiace zariadenia na fotografické snímky (pozitívy), sušičky na fotografické snímky (pozitívy), fotokopírovacie stroje (fotografické, elektrostatické alebo termické), hologramy, hracie hudobné automaty uvádzané do činnosti vhođením mince, hracie zariadenia fungujúce po pripojení na externú obrazovku alebo monitor, elektrické káble, kamery, kinematografické kamery, karty pamäťové a mikroprocesorové (v počítačoch), kazetový prehrávač, prístroje na strihanie kinofilmov, kinofilmy (exponované), koaxiálne káble, magnetické kódovacie matice, kódované magnetické karty, kompaktné disky, optické kompaktné disky, magnetické dekodéry, kódované magnetické karty, magnetické médiá, magnetické páskové jednotky do počítačov, magnetické pásky, magnetofóny, mikrofón a slúchadlá k mobilným telefónom, mikrofóny, minútové hodiny na použitie v kuchyni, modemy, mikrofón a slúchadlá k mobilným telefónom, monitory (počítačový hardvér), nabíjacie agregáty elektrických batérií, myši (informatika), podložky pod myš, nabíjačky akumulátorov, náplne (cartridges) na videohry, identifikačné magnetické náramky, navigačné prístroje vozidiel (palubné počítače), navigačné satelitné prístroje, neónové reklamy, nosiče tmavých platní (fotografia), magnetické nosiče údajov, optické nosiče údajov, okuliare, okuliare na šport, puzdrá na okuliare, okuliare, cvikre, okuliare, puzdrá na cvikre, okuliare proti oslneniu, demagnetizačné zariadenia na magnetické pásky, stroje na počítanie a triedenie peňazí, elektronické perá (na vizuálne zobrazovacie jednotky), píšťalky na psov, výstražné píšťalky, premietacie plátna, počítače, programy na počítačové hry, počítačové klávesnice, počítačové pamäte, počítačový softvér, počítačové periférie, predajné automaty, prehrávač DVD, prehrávač kompaktných diskov, prenosný prehrávač, premietacie prístroje, premietacky na diapozitívy, prenosný telefón, satelity na vedecké účely, sčítacie stroje, slnečné okuliare, solárne články, textové procesory (zariadenia na úpravu a spracovanie textu), tlačiarne k počítačom, videokamery, videokazety, videopásky, videotelefony, vrecková kalkulačka, zábavné zariadenia fungujúce po pripojení na externú obrazovku alebo monitor, zrkadlá (optika), zariadenia na prenášanie zvuku, zvukové nahrávacie zariadenia, disky zvukových nahrávok, nosiče zvukových nahrávok, pásky so zvukovými nahrávkami, zvukové prehrávacie zariadenia, prehrávače, zvukovody, akustické linky, všetky uvedené tovary s pôvodom v Českej republike.

16 - Albumy, architektonické modely, atlasy, baliaci papier, sponky na bankovky, blahoprajné pohľadnice, brožované knihy, brožúry, bublinové obaly z plastických materiálov (na balenie), časopisy (periodiká), fólie z regenerovanej celulózy na balenie, ceruzky, dátumové pečiatky, ručné prístroje na etiketovanie, etikety s výnimkou textilných, škatule s farbami ako školské pomôcky, formuláre, fotografie, zariadenia na fotomontáže,

grafické znaky, grafické zobrazenia, gumené pásy na kancelárske účely, gumené pásy na gumovanie, háčky papiera, kalamáre, kalendáre, kancelárske potreby s výnimkou nábytku, katalógy, knihy, knižné záložky, komiksy, kopírovacie zariadenia, tekuté korektory (kancelárske potreby), lepidlá na kancelárske účely a použitie v domácnosti, mapy, nálepky, lepiace štítky, noviny, nože na papier (kancelárske pomôcky), obaly na doklady, obaly (papiernický tovar), obrazy, papierové obrúsky, orezávacie strojčky na ceruzky (elektrické aj neelektrické), otvárače na listy, papiernický tovar, papierové pásy, pečiatky, perá (kancelárske potreby), peračníky, puzdrá na perá, písacie potreby, plagáty, poznámkové zošity, reklamné tabule z papiera, kartónu alebo lepenky, školské potreby (papier, písacie potreby), tlačivá, tlačoviny, trhacie kalendáre, účtovné knihy, väzby na knihy, papierové vlajky, vrecká (vrecia, vaky) z papiera alebo plastických materiálov na balenie, papierové vreckovky, zoznamy, všetky uvedené tovary s pôvodom v Českej republike.

25 - Body (spodná bielizeň), baretky, bundy, čelenky (oblečenie), chrániče uší (proti chladu ako pokrývka hlavy), čiapky, cyklistické oblečenie, detská výbavička, futbalová obuv, kabáty, klobúky, kombiné, kombinézy (oblečenie), košele, kožuštinové kabáty, kravaty, lyžiarske topánky, oblečenie pre motoristov, nohavice, oblečenie, obuv, odevy, opasky, papuče, plavky, pletené svetre, podprsenky, ponožky, pracovné plášte, protišmykové pomôcky na obuv, pulóvre, pyžamá, rúcha, ornáty, rukavice, saká, bundy, vesty pre rybárov, šály, sandále, šatky, šaty, šnurovacie topánky, šilty (na čiapke), spodná bielizeň, spodničky, športová obuv, tielka, tričká, vesty, topánky na šport, topánky, turbany, uniformy, vrchné ošatenie, závoje, zástery, župany, zvrchníky, všetky uvedené tovary s pôvodom v Českej republike.

35 - Reklamné agentúry, hospodárske, ekonomické predpovede, spravovanie hotelov, obchodné alebo podnikateľské informácie, kancelárie zaoberajúce sa dovozom a vývozom, komerčné informačné kancelárie, prezentácia výrobkov v komunikačných médiách pre maloobchod, lepenie plagátov, obchodná správa licencií výrobcov a služieb pre tretie osoby, marketingové štúdiá, pomoc pri riadení obchodných a priemyselných podnikov, obchodný alebo podnikateľský prieskum, organizovanie komerčných alebo reklamných výstav a veľtrhov, zabezpečovanie predplácania novín a časopisov, zaobstarávanie predplatného pre tretie osoby, hospodárske alebo ekonomické predpovede, prenájom kancelárskych strojov a zariadenia, prenájom reklamného času vo všetkých komunikačných médiách, prenájom reklamných materiálov, prenájom reklamných priestorov, public relations, reklama, reklama (online) na počítačovej komunikačnej sieti, rozširovanie reklamných materiálov zákazníkom (letáky, prospekty, tlačoviny, vzorky), vydávanie a aktualizovanie reklamných materiálov, prenájom reklamných plôch, zásielkové reklamné služby, rozhlasová reklama, rozširovanie reklamných alebo inzertných oznamov, služby outsourcingu, rozširovanie vzoriek tovarov, vyhľadávanie sponzorov, sprostredkovateľne práce, predplatné telekomu-

nikačných služieb, televízna reklama, účtovníctvo, vedenie účtovných kníh, vylepovanie plagátov, služby zaoberajúce sa zhromažďovaním výstrižkov z časopisov, zbieranie údajov do počítačových databáz, všetky uvedené služby poskytované na území Českej republiky.

38 - Vysielanie káblovej televízie, komunikácia prostredníctvom optických káblov, komunikácia mobilnými telefónmi, počítačová komunikácia, posielanie správ, rozhlasové vysielanie, prenos signálu pomocou satelitu, spravodajské agentúry, poskytovanie telekomunikačných kanálov na telenáklady, televízne vysielanie, tlačové kancelárie, rádiové vysielanie, výzvy (rádiom, telefónom alebo inými elektronickými komunikačnými prostriedkami), všetky uvedené služby poskytované na území Českej republiky.

41 - Diskotéky (služby), digitálna tvorba obrazov na výstupných zariadeniach, divadelné predstavenia, filmová tvorba, prenájom filmových premietacích a ich príslušenstva, filmové štúdiá, prenájom filmov, fotografická reportáž, fotografovanie, fotografovanie na mikrofilm, hudobné skladateľské služby, informácie o možnostiach zábavy, informácie o možnostiach rekreácie, služby v kempingoch so športovým programom, vydávanie kníh, koncertné siene, sály, organizovanie a vedenie konferencií, služby nahrávacích štúdií, nahrávanie videopások, nočné kluby, organizovanie a vedenie koncertov, organizovanie a vedenie seminárov, organizovanie a vedenie sympózií, organizovanie kultúrnych alebo vzdelávacích výstav, organizovanie plesov, organizovanie predstavení (manažérske služby), organizovanie športových súťaží, organizovanie súťaží krásy, organizovanie súťaží (vedomostných alebo zábavných), organizovanie živých vystúpení, zábavné parky, plánovanie a organizovanie večierkov, pomoc pri výbere povolania (poradenstvo v oblasti vzdelávania), požičiavanie filmov, požičiavanie filmových premietacích a príslušenstva, požičiavanie videopások, požičovne kníh (knížnice), výroba divadelných alebo iných predstavení, prenájom audionahrávok, prenájom audiopriístrojov, prenájom kinematografických filmov, prenájom osvetľovacích prístrojov do divadelných sál a televíznych štúdií, prenájom rozhlasových a televíznych prijímačov, prenájom videokamier, prenájom videorekordérov, prevádzkovanie kinosál, redigovanie scenárov, reportérske služby, rozhlasová zábava, výroba rozhlasových a televíznych programov, strihanie videopások, televízna zábava, prenájom dekorácií, titulky, tvorba videofilmov, umelecké módné agentúry, nahrávanie na videopásky, predaj vstupeniek na zábavné predstavenia, vydávanie (online) kníh a časopisov v elektronickej forme, zábava, pobavenie, živé predstavenie, prenájom zvukových nahrávacích zariadení, všetky uvedené služby poskytované na území Českej republiky.

(540)



(591) modrá, čierna

(731) Jarošinec Andrej, Ing., Tupolevova 16, 851 01 Bratislava, SK;

(210) 6093-2007

(220) 24.9.2007

9 (511) 5, 29, 30, 31, 32, 33, 35

(511) 5 - Diabetický chlieb všetkých druhov, dietetický chlieb všetkých druhov, diabetické pekárenské a cukrárenské výrobky a cukrovinky, cukrovinky s liečivými prísadami, dietetické látky prispôbené na lekárske účely, potrava pre dojčatá, pečivo pre deti a chorých, potraviny biologické, dietetické, posilňujúce, obohatené vitamínmi, dietetické nutričné doplnky, kľičky obilia a prípravky zo sladu na dietetické účely, bielkovinová potrava a prípravky na lekárske účely, dietetické a diabetické výrobky obilné, kukuričné, strukovinové a ich zmesi na lekárske účely, dietetické a diabetické cestoviny a cereálne výrobky na lekárske účely, cukor na lekárske účely, mlieko obohatené bielkovinami, mliečny cukor (laktóza), sušené mlieko (pre dojčatá), dietetické nápoje upravené na lekárske účely, liečivé nápoje, bylinkové čaje na lekárske použitie, dietetické látky upravené na lekárske účely, liečivé čaje, minerálne vody na liečenie, prípravky na pitie obsahujúce stopové prvky pre ľudí.

29 - Mäso, ryby, hydina a zverina, mäsové výťažky, konzervované, mrazené, sušené a tepelne spracované ovocie a zelenina, rósoly, džemy, marmelády, ovocné zaváraniny, ovocné pretlaky, jedlé oleje a tuky, mäsové a údenárske výrobky z mäsa, konzervované ryby a rybie výrobky vrátane mrazených, hydina vrátane mrazenej a výrobky z hydiny, saláma v cestíčku, mlieko a mliečne výrobky, huspenina, špik ako potrava, chuťovky na báze ovocia, jedlá želatína, kandizované ovocie, mrazené ovocie, maslo, margarín, zemiakové lupienky, masť, bravčová masť, divina, prípravky na bujóny a vývary, ovocná dreň, jedlá na báze kvasenej zeleniny (kimchi), jogurt, kefir, zeleninové, ovocné a rybacie konzervy, nakladaná zelenina, nasolené potraviny, konzervované zeleninové a ovocné šťavy, paštéty, polievky, potraviny z rýb, syry, šampiňóny konzervované, údeniny.

30 - Káva, kávové náhradky, čaj, kakao, čokoláda a výrobky z nej, zmrzlina, prírodné sladidlá, med, melasa, melasový sirup, sladové prášky a polevy, kvasnice, prášky do pečiva, sóda bikarbóna na pečenie, potravinársky škrob, soľ, horčica, ocot, pivný ocot, omáčky ako chuťové prísady, mak, rasca, korenie a koreninové zmesi, kuchynská soľ, konzervačná soľ, zahusťovacie prípravky na kuchynské použitie, potravinárske výrobky expandované a extrudované, chlieb, chlieb všetkých druhov, pečivo (rožky), sendviče, pekárske a cukrárske výrobky a cukrovinky, jemné a trvanlivé pečivo, quiches (pečivo), ryžový koláč, sucháre, sušienky, biskvity, keksy, oblátky, zákusky, koláče, sladké žemle, koláče s plnkou, múčne jedlá, tyčinky, krekerky (slané pečivo), perníky, medovníky, cestá na koláče, mandľové cesto, lístkové cesto, pirohy (cestoviny), pirôžky s mäsom, pizza, palacinky, pralinky, mandľové cukrovinky a pyšteký, torty, cukrovinky na zdobenie vianočných stromčekov, ovocné želé (cukrovinky), marcipán, puding, múka a výrobky z múky, potravinárska múka, múka z jačmeňa, krupica, kukuričná krupica a múka, múka z fazule, vyrážková pšeničná múka, sójová múka, krúpy na ľudskú

spotrebu, ovsená potrava, sójová múka, lepok, droždie, droždie do cesta, droždie v prášku, droždie v tabletkách nie na lekárske účely, aromatické prípravky do potravín, príchuti do potravín, koláčov a zákuskov s výnimkou éterických olejov, jedlé ozdoby na torty, výrobky obsahujúce obilniny alebo strukoviny a zmesi z nich, výrobky z obilia, pochutiny na báze obilnín, obilniny určené na ľudskú spotrebu, ovsené vločky a vločky z iných obilnín, lupienky a vločky (obilninové), müsli, chuťovky na báze cereálií a ryže, kukuričné vločky, strúhanka, cukor, ryža a výrobky z ryže, cestoviny, rezance, špagety, cestovinové výrobky, dresingy do šalátov, jogurty mrazené (mrazené potraviny), zmrzlina, karamelky (cukríky), kečup, majonéza, marináda (chuťové prísady), mäsové šťavy, pizza, prášky na výrobu zmrzliny, príchuti (arómy), príchuti s výnimkou éterických olejov, propolis na ľudskú spotrebu, prírodné sladidlá, suši, prípravky na stuženie šľahačky, konzervované záhradné bylinky ako chuťové prísady, žuvačky nie na lekárske použitie, kávové náhradky, ľad, kávovinové náhradky, nápoje na báze čaju, čokoládové nápoje, chuťové prísady, kakaové nápoje, kávové nápoje a príchuti, mliečne kávové, čokoládové a kakaové nápoje, príchuti do nápojov s výnimkou esencií, šербety (zmrzlinové nápoje).

31 - Čerstvé ovocie a zelenina, čerstvé hríby, čerstvé bylinky, poľnohospodárske, záhradkárské a lesné produkty a obilniny, ktoré nie sú zahrnuté v iných triedach, semená, rastliny a kvety, slad.

32 - Sirupy a iné prípravky na výrobu nápojov, sirupy na výrobu malinoviek, nealkoholické nápoje, izotonické nápoje, energetické nealkoholické nápoje, prípravky na výrobu nápojov, prášky na prípravu šumivých nápojov, tablety alebo pastilky na výrobu šumivých nápojov, príchuti na výrobu nápojov, nealkoholický aperitív, nealkoholické džúsy a šťavy, nealkoholické výťažky z ovocia, zeleniny alebo rastlín, sýtená voda, sódová voda, šербety ako nápoje, stolové vody, ovocné šťavy, zeleninové šťavy, pivo, citronády, nealkoholický koktail, prípravky na výrobu minerálnych vôd, minerálne vody ako nápoje, dealkoholizované nápoje, prípravky na výrobu likérov, pivo, pivná mladinka, sladina, sladové pivo, závorové pivo, minerálne a sýtené vody a iné nealkoholické nápoje.

33 - Alkoholické nápoje s výnimkou piva, alkoholové extrakty, destilované nápoje, digestívy, likéry a pálenky, liehoviny, alkoholické ovocné mušty, víno, alkoholické mušty, alkoholické výťažky z ovocia, aperitívy, brandy, vínovica, liehové esencie a výťažky, medovina, rum, whisky, vodka, saké.

35 - Maloobchodná a veľkoobchodná činnosť v oblasti predaja potravinárskych, pekárskych a cestovinárskych výrobkov, záhradkárskych, poľnohospodárskych a lesných produktov a obilnín, ovocia a zeleniny, mäsa, rýb, hydiny a zveriny, maloobchodná a veľkoobchodná činnosť v oblasti sirupov, príchutí do nápojov, dietetických nápojov, sýtených a nesýtených nealkoholických nápojov, džúsov a štiav, balených pitných vôd, alkoholických nápojov, alkoholových extraktov, likérov, liehovín a vína, sprostredkovanie obcho-

du so sirupmi, príchuťami do nápojov, dietetickými nápojmi, sytenými a nesýtenými nealkoholickými nápojmi, džúsmi a šťavami, balenými pitnými vodami, alkoholickými nápojmi, alkoholovými extraktmi, likérm, liehovinami a vínom, maloobchodné služby supermarketov a hypermarketov, kancelárie zaoberajúce sa dovozom a vývozom, reklama, rozhlasová a televízna reklama, online reklama v počítačovej komunikačnej sieti, vydávanie a aktualizovanie reklamných alebo náborových materiálov, rozširovanie reklamných materiálov zákazníkom (letáky, prospekty, tlačoviny, vzorky), rozširovanie a distribúcia vzoriek tovarov, analýzy nákladov, obchodné alebo podnikateľské informácie, marketingové štúdie, pomoc pri riadení obchodných aktivít, ako aj služby reklamných a inzertných organizácií poskytované predovšetkým vo forme komunikácie s verejnosťou a inzerciou prostredníctvom všetkých komunikačných prostriedkov a týkajúce sa všetkých druhov výrobkov alebo služieb, obchodný manažment a riadenie, pomoc pri riadení obchodnej činnosti, marketingové štúdie, prieskum trhu, zbieranie údajov do počítačových databáz, zoraďovanie údajov v počítačových databázach, vedenie kartoték v počítači, vyhľadávanie informácií v počítačových súboroch pre zákazníkov, organizovanie komerčných alebo reklamných výstav a veľtrhov, podpora predaja pre tretie osoby, predvádzanie tovaru, prezentácia tovarov v komunikačných médiách pre maloobchod, administratívne spracovanie obchodných objednávok, posudzovanie efektívnosti prevádzky a racionalizácie práce, poskytovanie a sprostredkovanie uvedených služieb prostredníctvom komunikačných médií, elektronickej pošty, SMS správ, počítačových sietí a internetu, obchodné sprostredkovanie služieb v triede 35.

(540) ASAP

(731) Puha Zsolt, Kostolné Kračany 26, 930 03 Kostolné Kračany, SK;

(740) Porubčan Róbert, Ing., Ivanka pri Dunaji, SK;

(210) 6094-2007

(220) 24.9.2007

9 (511) 9, 16, 35, 41

(511) 9 - Elektronicke časopisy, informačné produkty na magnetických a optických nosičoch, elektronicke informačné katalógy, elektronicke periodiká a knihy v elektronickej podobe stiahnuté z telekomunikačnej siete, magnetické a optické nosiče údajov, záznamové disky, CD disky, DVD disky, videokazety, nosiče zvukových záznamov a zvukovo-obrazových záznamov, počítače, počítačové súčasti a nahrané programy, nahraný softvér, počítačové programy stiahnuté z telekomunikačnej siete, prístroje na nahrávanie, prenos a reprodukciu zvuku alebo obrazu.

16 - Periodická a neperiodická tlač a publikácie, periodiká, časopisy, noviny, knihy, brožúry, tlačivá, plagáty, katalógy, kalendáre, príručky, prospekty, ročenky, fotografie, firemné listiny, papierové propagačné materiály, letáky, grafické reprodukcie, informačné produkty na papierových nosičoch, letáky, databázy na papierových nosičoch, tlačené reklamné a úžitkové manuály, papierové vlajky, pútače z papiera alebo lepenky,

kancelárske potreby s výnimkou nábytku, papiernický tovar, albumy, atlasy, formuláre, predmety z kartónu.

35 - Reklama, reklamné činnosti, online reklama v počítačovej komunikačnej sieti, vydávanie a aktualizovanie reklamných alebo náborových materiálov, prieskum trhu, prieskum vzťahov s verejnosťou, zbieranie a zoraďovanie údajov do počítačových databáz, vedenie kartoték v počítači, vyhľadávanie informácií v počítačových súboroch, organizovanie výstav na obchodné a reklamné účely, obchodné alebo podnikateľské informácie, maloobchodná činnosť s nosičmi údajov, s nosičmi zvukových záznamov alebo zvukovo-obrazových záznamov, maloobchodná činnosť s tlačovinami, sprostredkovanie uvedených služieb, sprostredkovanie obchodu s tovarom, predovšetkým s uvedeným tovarom.

41 - Vydávanie časopisov, novín, kníh, periodík, vydávanie textov s výnimkou reklamných alebo náborových, online vydávanie časopisov, novín a kníh v elektronickej forme, vydávanie a edícia elektronicke reprodukovateľných textov, výroba audiovizuálnych programov, služby v oblasti zábavy a kultúrnych podujatí, fotografovanie, filmová a fotografická tvorba, vzdelávanie, školenia, informácie o vzdelávaní a možnostiach zábavy, služby nahrávacích štúdií, organizovanie a vedenie kongresov, konferencií, seminárov, organizovanie kultúrnych alebo vzdelávacích výstav, organizovanie plesov, športových súťaží, živých vystúpení, zverejňovanie textov iných ako reklamných, knižnice, výroba rozhlasových alebo televíznych programov, zábava, pobavenie, sprostredkovanie uvedených služieb.

(540)



(591) zelenosivá, modrá a jej odtiene, červená, čierna, žltá, biela

(731) Puha Zsolt, Kostolné Kračany 26, 930 03 Kostolné Kračany, SK;

(740) Porubčan Róbert, Ing., Ivanka pri Dunaji, SK;

(210) 6095-2007

(220) 24.9.2007

9 (511) 9, 16, 35, 39, 41, 42

(511) 9 - Počítačový softvér; všetky druhy počítačového softvéru, osobitne softvér na tvorbu testov, súťaží a kvízov, na zadávanie testov, súťaží a kvízov, na vyhodnocovanie testov, súťaží a kvízov a na štatistické analýzy výsledkov testov, súťaží a kvízov; všetky druhy školských didaktických testov, písomiek a dotazníkov v elektronickej forme, textové procesory, zariadenia na úpravu a spracovanie textu, zariadenia na prenos, reprodukciu, spracovanie alebo záznam zvuku, obrazu alebo dát, MP3 prehrávače, premietacie prístroje, projektory, elektronicke publikácie stiahnuté z telekomunikačnej siete, kompaktné disky, optické alebo magnetické nosiče údajov, záznamové disky do počítačov, pevné disky (hard disky) do počítačov, pružné disky, mechaniky pružných diskov, CD disky, DVD disky, počítače, notebo-

oky, počítačový hardvér, periférne zariadenia k počítačom, zariadenia a prístroje na čítanie alebo zapisovanie CD alebo DVD diskov, magnetické identifikačné karty, elektronický prekladový slovník.

16 - Všetky druhy školských didaktických testov, písomiek a dotazníkov (pre základné, stredné a vysoké školy) v papierovej forme; publikácie (najmä odborné a metodické) pre pedagogických pracovníkov, žiakov aj širšiu verejnosť, periodická a neperiodická tlač a publikácie, knihy, brožúry, časopisy, periodiká, noviny, tlačivá, plagáty, katalógy, kalendáre, príručky, prospekty, ročenky, fotografie, papierové propagačné materiály, letáky, grafické reprodukcie, informačné produkty na papierových nosičoch, letáky, databázy na papierových nosičoch, tlačené reklamné a užitkové manuály, pútače z papiera alebo lepenky, pečiatky, písacie potreby, nálepky, kancelárske potreby s výnimkou nábytku, papiernický tovar, albumy, atlasy, formuláre, predmety z kartónu, lepiace štítky, vrecia a vrecká z papiera alebo plastických materiálov.

35 - Maloobchodné a/alebo veľkoobchodné služby so všetkými druhmi publikácií pre žiakov, učiteľov, metodikov a iných pracovníkov rezortu školstva, osobitne učebníc, cvičebníc, pracovných zošitov, metodických príručiek a zbierok úloh či testov v tlačenej alebo elektronickej podobe, maloobchodné a/alebo veľkoobchodné služby so školskými a psychologickými testami a písomkami, previerkami, písomnými prácami, dotazníkmi a skúškami bez ohľadu na ich administrácie (písomne, ústne, elektronicky), vrátane elektronických bánk úloh a zbierok úloh na elektronických nosičoch, automatizované spracovanie údajov, osobitne údajov získaných z testovania žiakov, zhromažďovanie (okrem dopravy) rôzneho tovaru, najmä uvedeného tovaru pre tretie osoby umožňujúce spotrebiteľom, aby si prezreli a zakúpili tovar prostredníctvom katalógov, korešpondenčného (zásielkového) predaja, prostredníctvom maloobchodu, veľkoobchodu, internetu, teleshopingu alebo prostredníctvom: iných komunikačných médií, reklama, rozhlasová a televízna reklama, reklamné a inzertné služby, reklamné agentúry, online reklama na počítačovej komunikačnej sieti, návrh a úprava reklamných materiálov, návrh reklamných manuálov, vydávanie a aktualizovanie reklamných alebo náborových materiálov, rozširovanie reklamných materiálov a inzertných materiálov, šírenie informácií reklamného, propagačného a komerčného charakteru, zasielanie reklamných materiálov zákazníkovi, príprava inzertných stĺpcov, marketingové štúdiá, prieskum trhu, prieskum vzťahov s verejnosťou, sekretárske služby, zbieranie a zoraďovanie údajov do počítačových databáz, vedenie kartoték v počítači, vyhľadávanie informácií v počítačových súboroch, služby spracovania informácií, kopírovanie alebo rozmnožovanie dokumentov, organizovanie výstav na obchodné a reklamné účely, podpora predaja pre tretie osoby, pomoc priemyselným alebo obchodným podnikom pri vedení obchodnej činnosti, rozvoji spoločností, poradenstvo a pomoc pri riadení obchodných aktivít, odborné obchodné poradenstvo, obchodné alebo podnikateľské informácie, fakturačné služby, lobistické služby na obchodné úče-

ly, služby porovnávania cien, administratívne spracovanie nákupov na objednávku, sprostredkovanie obchodu s tovarom, obchodné sprostredkovanie služieb v triede 35, 39, 41 a 42, poskytovanie uvedených služieb prostredníctvom komunikačných médií, elektronickej pošty, SMS správ, počítačových sietí alebo internetu.

39 - Distribúcia všetkých druhov publikácií pre žiakov, učiteľov, metodikov a iných pracovníkov rezortu školstva, osobitne učebníc, cvičebníc, pracovných zošitov, metodických príručiek a zbierok úloh či testov v tlačenej alebo elektronickej podobe, distribúcia školských a psychologických testov a písomiek, previerok, písomných prác, dotazníkov a skúšok bez ohľadu na ich administrácie (písomne, ústne, elektronicky), vrátane elektronických bánk úloh a zbierok úloh na elektronických nosičoch, doprava, preprava, informácie o doprave a preprave, služby spojené s prenájomom prepravných vozidiel, prenájom dopravných prostriedkov, služby týkajúce sa poskytovania informácií o cestovaní alebo o preprave tovaru poskytovaných sprostredkovateľmi alebo turistickými kancelármi a informácií o tarifách, cestovných poriadkoch a možnostiach prepravy, organizovanie ciest, služby cestovnej kancelárie v oblasti dopravy predovšetkým dopravy pre školské zariadenia, organizovanie ciest a exkurzií, sprevádzanie a preprava cestujúcich, autobusová doprava, rezervácia (v doprave), rezervácia zájazdov, organizovanie výletov, balenie a skladovanie tovaru, predovšetkým učebníc, cvičebníc, pracovných zošitov, metodických príručiek a zbierok úloh a/alebo testov v tlačenej forme, služby spojené s balením tovaru pred jeho expedovaním, distribúcia tovaru na dobierku, prenájom skladísk a skladovacích kontajnerov, poskytovanie uvedených služieb prostredníctvom komunikačných médií, elektronickej pošty, SMS správ, počítačových sietí alebo internetu.

41 - Pedagogická činnosť, vyučovanie, vzdelávanie, skúšanie, preskúšavanie, výcvik, tvorba, vydávanie, publikovanie a prenájom všetkých druhov publikácií pre žiakov, učiteľov, metodikov a iných pracovníkov rezortu školstva, osobitne učebníc, cvičebníc, pracovných zošitov, metodických príručiek a zbierok úloh či testov v tlačenej alebo elektronickej podobe, tvorba, publikovanie, vydávanie, zadávanie a vyhodnocovanie školských a psychologických testov a písomiek, previerok, písomných prác, dotazníkov a skúšok bez ohľadu na ich administrácie (písomne, ústne, elektronicky), vrátane elektronických bánk úloh a zbierok úloh na elektronických nosičoch, všetky formy (písomné, ústne, elektronické a kombinované) testovania, skúšania, hodnotenia a klasifikácie žiakov základných, stredných a vysokých škôl, prednášky, kurzy, semináre, workshopy, školenia (najmä pre pracovníkov rezortu školstva); všetky druhy kurzov, seminárov a vzdelávacích podujatí pre žiakov základných, stredných a vysokých škôl, všetky druhy kurzov, seminárov a vzdelávacích podujatí pre rodičov, učiteľov, metodikov, školských inšpektorov a iných pracovníkov rezortu školstva, všetky korešpondenčné formy vzdelávania určené žiakom základných, stredných a vysokých škôl a pracovníkom rezortu školstva, všetky druhy kvízov a súťaží, pre žia-

kov všetkých druhov škôl, všetky druhy a formy vzdelávacích podujatí pre učiteľov, rodičov, metodikov, školských inšpektorov a riadiacich pracovníkov rezortu školstva, prieskumy úrovne vedomostí, zručností, zisťovanie názorov a postojov žiakov, učiteľov, rodičov, metodikov, školských inšpektorov a ďalších pracovníkov rezortu školstva, vydávanie príručiek, kníh, časopisov, periodík, vydávanie textov s výnimkou reklamných alebo náborových, online vydávanie kníh a časopisov v elektronickej forme, odborné, obsahové a organizačné zabezpečenie prijímacích a talentových skúšok na základných, stredných a vysokých školách, odborné poradenstvo a konzultačné služby ku všetkým tovarom a službám uvedeným v tejto triede, informácie o vzdelávaní a možnostiach zábavy, organizovanie a vedenie kongresov, konferencií, seminárov, poskytovanie uvedených služieb prostredníctvom komunikačných médií, elektronickej pošty, SMS správ, počítačových sietí alebo internetu.

42 - Tvorba softvéru, osobitne softvéru na tvorbu testov, súťaží a kvízov, na zadávanie testov, súťaží a kvízov a na štatistické analýzy výsledkov testov, súťaží a kvízov; počítačové programovanie, návrh softvéru, návrh počítačových systémov, výskum a vývoj v oblasti softvéru a počítačov, servis a aktualizovanie počítačových programov, zhotovovanie kópií počítačových programov, inštalácia počítačových programov, analýza softvéru, diagnostikovanie a testovanie softvéru, prenájom počítačov a počítačového softvéru, prenájom počítačových periférnych zariadení, dizajn, grafický a priemyselný dizajn, prevod a konverzia údajov a dokumentov z fyzických médií na elektronické médiá, spravovanie autorských práv, poskytovanie a distribúcia licencií k právam duševného vlastníctva, predovšetkým k počítačovým programom, so súhlasom autora, štatistické prieskumy úrovne vedomostí, zručností, názorov, postojov žiakov a učiteľov základných, stredných a vysokých škôl; automatizované štatistické spracovanie údajov (najmä výsledkov rôznych výskumov a prieskumov v oblasti školstva a vzdelávania), vytváranie a udržiavanie počítačových webových stránok pre zákazníkov, hostovanie na počítačových webových stránkach, poradenstvo v oblasti počítačového hardvéru a softvéru, odborné poradenstvo a konzultačné služby k uvedeným tovarom a k službám uvedeným v tejto triede, poskytovanie a sprostredkovanie uvedených služieb prostredníctvom komunikačných médií, elektronickej pošty, SMS správ, počítačových sietí alebo internetu.

(540)



MAKS

(731) EXAM testing, spol. s r. o., Vranovská 6, 851 01 Bratislava, SK;

(740) Porubčan Róbert, Ing., Ivanka pri Dunaji, SK;

(210) 6096-2007

(220) 24.9.2007

9 (511) 9, 16, 35, 39, 41, 42

(511) 9 - Počítačový softvér; všetky druhy počítačového softvéru, osobitne softvér na tvorbu testov, súťaží a kvízov, na zadávanie testov, súťaží a kvízov, na vyhodnocovanie testov, súťaží a kvízov a na štatistické analýzy výsledkov testov, súťaží a kvízov; všetky druhy školských didaktických testov, písomiek a dotazníkov v elektronickej forme, textové procesory, zariadenia na úpravu a spracovanie textu, zariadenia na prenos, reprodukciu, spracovanie alebo záznam zvuku, obrazu alebo dát, MP3 prehrávače, premietacie prístroje, projekto-ry, elektronické publikácie stiahnuté z telekomunikačnej siete, kompaktné disky, optické alebo magnetické nosiče údajov, záznamové diskety do počítačov, pevné disky (hard disky) do počítačov, pružné disky, mechaniky pružných diskov, CD disky, DVD disky, počítače, notebooky, počítačový hardvér, periférne zariadenia k počítačom, zariadenia a prístroje na čítanie alebo zapisovanie CD alebo DVD diskov, magnetické identifikačné karty, elektronický prekladový slovník.

16 - Všetky druhy školských didaktických testov, písomiek a dotazníkov (pre základné, stredné a vysoké školy) v papierovej forme; publikácie (najmä odborné a metodické) pre pedagogických pracovníkov, žiakov aj širšiu verejnosť, periodická a neperiodická tlač a publikácie, knihy, brožúry, časopisy, periodiká, noviny, tlačivá, plagáty, katalógy, kalendáre, príručky, prospekty, ročenky, fotografie, papierové propagačné materiály, letáky, grafické reprodukcie, informačné produkty na papierových nosičoch, letáky, databázy na papierových nosičoch, tlačené reklamné a úžitkové manuály, pútače z papiera alebo lepenky, pečiatky, písacie potreby, nálepky, kancelárske potreby s výnimkou nábytku, papiernický tovar, albumy, atlasy, formuláre, predmety z kartónu, lepiace štítky, vrecia a vrecká z papiera alebo plastických materiálov.

35 - Maloobchodné a/alebo veľkoobchodné služby so všetkými druhmi publikácií pre žiakov, učiteľov, metodikov a iných pracovníkov rezortu školstva, osobitne učebníc, cvičebníc, pracovných zošitov, metodických príručiek a zbierok úloh či testov v tlačenej alebo elektronickej podobe, maloobchodné a/alebo veľkoobchodné služby so školskými a psychologickými testami a písomkami, previerkami, písomnými prácami, dotazníkmi a skúškami bez ohľadu na ich administrácie (písomne, ústne, elektronicke) vrátane elektronických bánk úloh a zbierok úloh na elektronických nosičoch, automatizované spracovanie údajov, osobitne údajov získaných z testovania žiakov, zhromažďovanie (okrem dopravy) rôzneho tovaru, najmä uvedeného tovaru pre tretie osoby umožňujúce spotrebiteľom, aby si prezreli a zakúpili tovar prostredníctvom katalógov, korešpondenčného (zásielkového) predaja, prostredníctvom maloobchodu, veľkoobchodu, internetu, teleshoppingu alebo prostredníctvom iných komunikačných médií, reklama, rozhlasová a televízna reklama, reklamné a inzertné služby, reklamné agentúry, online reklama v počítačovej komunikačnej sieti, návrh a úprava reklamných materiá-

lov, návrh reklamných manuálov, vydávanie a aktualizovanie reklamných alebo náborových materiálov, rozširovanie reklamných materiálov a inzertných materiálov, šírenie informácií reklamného, propagačného a komerčného charakteru, zasielanie reklamných materiálov zákazníkom, príprava inzertných stĺpcov, marketingové štúdie, prieskum trhu, prieskum vzťahov s verejnosťou, sekretárske služby, zbieranie a zoraďovanie údajov do počítačových databáz, vedenie kartoték v počítači, vyhľadávanie informácií v počítačových súboroch, služby spracovania informácií, kopírovanie alebo rozmnožovanie dokumentov, organizovanie výstav na obchodné a reklamné účely, podpora predaja pre tretie osoby, pomoc priemyselným alebo obchodným podnikom pri vedení obchodnej činnosti, rozvoji spoločností, poradenstvo a pomoc pri riadení obchodných aktivít, odborné obchodné poradenstvo, obchodné alebo podnikateľské informácie, fakturačné služby, lobistické služby na obchodné účely, služby porovnávania cien, administratívne spracovanie nákupov na objednávku, sprostredkovanie obchodu s tovarom, obchodné sprostredkovanie služieb v triede 35, 39, 41 a 42, poskytovanie uvedených služieb prostredníctvom komunikačných médií, elektronickej pošty, SMS správ, počítačových sietí alebo internetu.

39 - Distribúcia všetkých druhov publikácií pre žiakov, učiteľov, metodikov a iných pracovníkov rezortu školstva, osobitne učebníc, cvičebníc, pracovných zošitov, metodických príručiek a zbierok úloh či testov v tlačenej alebo elektronickej podobe, distribúcia školských a psychologických testov a písomiek, previerok, písomných prác, dotazníkov a skúšok bez ohľadu na ich administrácie (písomne, ústne, elektronicke) vrátane elektronickej banky úloh na elektronickej nosičoch, doprava, preprava, informácie o doprave a preprave, služby spojené s prenájomom prepravných vozidiel, prenájom dopravných prostriedkov, služby týkajúce sa poskytovania informácií o cestovaní alebo o preprave tovaru poskytovaných sprostredkovateľmi alebo turistickými kancelármi a informácií o tarifách, cestovných poriadkoch a možnostiach prepravy, organizovanie ciest, služby cestovnej kancelárie v oblasti dopravy, predovšetkým dopravy pre školské zariadenia, organizovanie ciest a exkurzií, sprevádzanie a preprava cestujúcich, autobusová doprava, rezervácia (v doprave), rezervácia zájazdov, organizovanie výletov, balenie a skladovanie tovaru, predovšetkým učebníc, cvičebníc, pracovných zošitov, metodických príručiek a zbierok úloh a/alebo testov v tlačenej forme, služby spojené s balením tovaru pred jeho expedovaním, distribúcia tovaru na dobierku, prenájom skladísk a skladovacích kontajnerov, poskytovanie uvedených služieb prostredníctvom komunikačných médií, elektronickej pošty, SMS správ, počítačových sietí alebo internetu.

41 - Pedagogická činnosť, vyučovanie, vzdelávanie, skúšanie, preskúšavanie, výcvik, tvorba, vydávanie, publikovanie a prenájom všetkých druhov publikácií pre žiakov, učiteľov, metodikov a iných pracovníkov rezortu školstva, osobitne učebníc, cvičebníc, pracovných zošitov, metodických príručiek a zbierok úloh či testov v tlačenej alebo

elektronickej podobe, tvorba, publikovanie, vydávanie, zadávanie a vyhodnocovanie školských a psychologických testov a písomiek, previerok, písomných prác, dotazníkov a skúšok bez ohľadu na ich administrácie (písomne, ústne, elektronicke) vrátane elektronickej banky úloh a zbierok úloh na elektronickej nosičoch, všetky formy (písomné, ústne, elektronicke a kombinované) testovania, skúšania, hodnotenia a klasifikácie žiakov základných, stredných a vysokých škôl, prednášky, kurzy, semináre, workshopy, školenia (najmä pre pracovníkov rezortu školstva); všetky druhy kurzov, seminárov a vzdelávacích podujatí pre žiakov základných, stredných a vysokých škôl, všetky druhy kurzov, seminárov a vzdelávacích podujatí pre rodičov, učiteľov, metodikov, školských inšpektorov a iných pracovníkov rezortu školstva, všetky korešpondenčné formy vzdelávania určené žiakom základných, stredných a vysokých škôl a pracovníkom rezortu školstva, všetky druhy kvízov a súťaží pre žiakov všetkých druhov škôl, všetky druhy a formy vzdelávacích podujatí pre učiteľov, rodičov, metodikov, školských inšpektorov a riadiacich pracovníkov rezortu školstva, prieskumy úrovne vedomostí, zručností, zisťovanie názorov a postojov žiakov, učiteľov, rodičov, metodikov, školských inšpektorov a ďalších pracovníkov rezortu školstva, vydávanie príručiek, kníh, časopisov, periodík, vydávanie textov s výnimkou reklamných alebo náborových, online vydávanie kníh a časopisov v elektronickej forme, odborné, obsahové a organizačné zabezpečenie prijímacích a talentových skúšok na základných, stredných a vysokých školách, odborné poradenstvo a konzultačné služby ku všetkým tovarom a službám uvedeným v tejto triede, informácie o vzdelávaní a možnostiach zábavy, organizovanie a vedenie kongresov, konferencií, seminárov, poskytovanie uvedených služieb prostredníctvom komunikačných médií, elektronickej pošty, SMS správ, počítačových sietí alebo internetu.

42 - Tvorba softvéru, osobitne softvéru na tvorbu testov, súťaží a kvízov, na zadávanie testov, súťaží a kvízov, na vyhodnocovanie testov, súťaží a kvízov a na štatistické analýzy výsledkov testov, súťaží a kvízov; počítačové programovanie, návrh softvéru, návrh počítačových systémov, výskum a vývoj v oblasti softvéru a počítačov, servis a aktualizovanie počítačových programov, zhotovovanie kópií počítačových programov, inštalácia počítačových programov, analýza softvéru, diagnostikovanie a testovanie softvéru, prenájom počítačov a počítačového softvéru, prenájom počítačových periférnych zariadení, dizajn, grafický a priemyselný dizajn, prevod a konverzia údajov a dokumentov z fyzických médií na elektronické médiá, spravovanie autorských práv, poskytovanie a distribúcia licencií k právam duševného vlastníctva, predovšetkým k počítačovým programom, so súhlasom autora, štatistické prieskumy úrovne vedomostí, zručností, názorov, postojov žiakov a učiteľov základných, stredných a vysokých škôl; automatizované štatistické spracovanie údajov (najmä výsledkov rôznych výskumov a prieskumov v oblasti školstva a vzdelávania), vytváranie a udržiavanie počítačových webových stránok pre zákazníkov, hostovanie na

počítačových webových stránkach, poradenstvo v oblasti počítačového hardvéru a softvéru, odborné poradenstvo a konzultačné služby k uvedeným tovarom a k službám uvedeným v tejto triede, poskytovanie a sprostredkovanie uvedených služieb prostredníctvom komunikačných médií, elektronickej pošty, SMS správ, počítačových sietí alebo internetu.

(540)



(731) EXAM testing, spol. s r. o., Vranovská 6, 851 01 Bratislava, SK;

(740) Porubčan Róbert, Ing., Ivanka pri Dunaji, SK;

(210) 6097-2007

(220) 24.9.2007

9 (511) 9, 16, 35, 39, 41, 42

(511) 9 - Počítačový softvér; všetky druhy počítačového softvéru, osobitne softvér na tvorbu testov, súťaží a kvízov, na zadávanie testov, súťaží a kvízov, na vyhodnocovanie testov, súťaží a kvízov a na štatistické analýzy výsledkov testov, súťaží a kvízov; všetky druhy školských didaktických testov, písomiek a dotazníkov v elektronickej forme, textové procesory, zariadenia na úpravu a spracovanie textu, zariadenia na prenos, reprodukciu, spracovanie alebo záznam zvuku, obrazu alebo dát, MP3 prehrávače, premietacie prístroje, projektory, elektronické publikácie stiahnuté z telekomunikačnej siete, kompaktné disky, optické alebo magnetické nosiče údajov, záznamové diskety do počítačov, pevné disky (hard disky) do počítačov, pružné disky, mechaniky pružných diskov, CD disky, DVD disky, počítače, notebooky, počítačový hardvér, periférne zariadenia k počítačom, zariadenia a prístroje na čítanie alebo zapisovanie CD alebo DVD diskov, magnetické identifikačné karty, elektronický prekladový slovník.

16 - Všetky druhy školských didaktických testov, písomiek a dotazníkov (pre základné, stredné a vysoké školy) v papierovej forme; publikácie (najmä odborné a metodické) pre pedagogických pracovníkov, žiakov aj širšiu verejnosť, periodická a neperiodická tlač a publikácie, knihy, brožúry, časopisy, periodiká, noviny, tlačivá, plagáty, katalógy, kalendáre, príručky, prospekty, ročenky, fotografie, papierové propagačné materiály, letáky, grafické reprodukcie, informačné produkty na papierových nosičoch, letáky, databázy na papierových nosičoch, tlačené reklamné a úžitkové manuály, pútače z papiera alebo lepenky, pečiatky, písacie potreby, nálepky, kancelárske potreby s výnimkou nábytku, papiernický tovar, albumy, atlasy, formuláre, predmety z kartónu, lepiace štítky, vrecia a vrecká z papiera alebo plastických materiálov.

35 - Maloobchodné a/alebo veľkoobchodné služby so všetkými druhmi publikácií pre žiakov, učiteľov, metodikov a iných pracovníkov rezortu školstva, osobitne učebníc, cvičebníc, pracovných

zošitov, metodických príručiek a zbierok úloh či testov v tlačenej alebo elektronickej podobe, maloobchodné a/alebo veľkoobchodné služby so školskými a psychologickými testami a písomkami, previerkami, písomnými prácami, dotazníkmi a skúškami bez ohľadu na ich administrácie (písomne, ústne, elektronicke) vrátane elektronickej bánk úloh a zbierok úloh na elektronickej nosičoch, automatizované spracovanie údajov, osobitne údajov získaných z testovania žiakov, zhromažďovanie (okrem dopravy) rôzneho tovaru, najmä uvedeného tovaru pre tretie osoby umožňujúce spotrebiteľom, aby si prezreli a zakúpili tovar prostredníctvom katalógov, korešpondenčného (zásielkového) predaja, prostredníctvom maloobchodu, veľkoobchodu, internetu, teleshoppingu alebo prostredníctvom iných komunikačných médií, reklama, rozhlasová a televízna reklama, reklamné a inzertné služby, reklamné agentúry, online reklama v počítačovej komunikačnej sieti, návrh a úprava reklamných materiálov, návrh reklamných manuálov, vydávanie a aktualizovanie reklamných alebo náborových materiálov, rozširovanie reklamných materiálov a inzertných materiálov, šírenie informácií reklamného, propagačného a komerčného charakteru, zasielanie reklamných materiálov zákazníkom, príprava inzertných stĺpcov, marketingové štúdie, prieskum trhu, prieskum vzťahov s verejnosťou, sekretárske služby, zbieranie a zoraďovanie údajov do počítačových databáz, vedenie kartoték v počítači, vyhľadávanie informácií v počítačových súboroch, služby spracovania informácií, kopírovanie alebo rozmnožovanie dokumentov, organizovanie výstav na obchodné a reklamné účely, podpora predaja pre tretie osoby, pomoc priemyslým alebo obchodným podnikom pri vedení obchodnej činnosti, rozvoji spoločností, poradenstvo a pomoc pri riadení obchodných aktivít, odborné obchodné poradenstvo, obchodné alebo podnikateľské informácie, fakturačné služby, lobistické služby na obchodné účely, služby porovnávania cien, administratívne spracovanie nákupov na objednávku, sprostredkovanie obchodu s tovarom, obchodné sprostredkovanie služieb v triede 35, 39, 41 a 42, poskytovanie uvedených služieb prostredníctvom komunikačných médií, elektronickej pošty, SMS správ, počítačových sietí alebo internetu.

39 - Distribúcia všetkých druhov publikácií pre žiakov, učiteľov, metodikov a iných pracovníkov rezortu školstva, osobitne učebníc, cvičebníc, pracovných zošitov, metodických príručiek a zbierok úloh či testov v tlačenej alebo elektronickej podobe, distribúcia školských a psychologických testov a písomiek, previerok, písomných prác, dotazníkov a skúšok bez ohľadu na ich administrácie (písomne, ústne, elektronicke) vrátane elektronickej bánk úloh a zbierok úloh na elektronickej nosičoch, doprava, preprava, informácie o doprave a preprave, služby spojené s prenájomom prepravných vozidiel, prenájom dopravných prostriedkov, služby týkajúce sa poskytovania informácií o cestovaní alebo o preprave tovaru poskytovaných sprostredkovateľmi alebo turistickými kancelárkami a informácií o tarifách, cestovných poriadkoch a možnostiach prepravy, organizovanie ciest, služby cestovnej kancelárie

v oblasti dopravy, predovšetkým dopravy pre školské zariadenia, organizovanie ciest a exkurzií, sprevádzanie a preprava cestujúcich, autobusová doprava, rezervácia (v doprave), rezervácia zájazdov, organizovanie výletov, balenie a skladovanie tovaru, predovšetkým učebníc, cvičebníc, pracovných zošitov, metodických príručiek a zbierok úloh a/alebo testov v tlačenej forme, služby spojené s balením tovaru pred jeho expedovaním, distribúcia tovaru na dobierku, prenájom skladísk a skladovacích kontajnerov, poskytovanie uvedených služieb prostredníctvom komunikačných médií, elektronickej pošty, SMS správ, počítačových sietí alebo internetu.

41 - Pedagogická činnosť, vyučovanie, vzdelávanie, skúšanie, preskúšavanie, výcvik, tvorba, vydávanie, publikovanie a prenájom všetkých druhov publikácií pre žiakov, učiteľov, metodikov a iných pracovníkov rezortu školstva, osobitne učebníc, cvičebníc, pracovných zošitov, metodických príručiek a zbierok úloh či testov v tlačenej alebo elektronickej podobe, tvorba, publikovanie, vydávanie, zadávanie a vyhodnocovanie školských a psychologických testov a písomiek, previerok, písomných prác, dotazníkov a skúšok bez ohľadu na ich administrácie (písomne, ústne, elektronicke) vrátane elektronickej banky úloh a zbierok úloh na elektronickej nosičoch, všetky formy (písomné, ústne, elektronicke a kombinované) testovania, skúšania, hodnotenia a klasifikácie žiakov základných, stredných a vysokých škôl, prednášky, kurzy, semináre, workshopy, školenia (najmä pre pracovníkov rezortu školstva); všetky druhy kurzov, seminárov a vzdelávacích podujatí pre žiakov základných, stredných a vysokých škôl, všetky druhy kurzov, seminárov a vzdelávacích podujatí pre rodičov, učiteľov, metodikov, školských inšpektorov a iných pracovníkov rezortu školstva, všetky korešpondenčné formy vzdelávania určené žiakom základných, stredných a vysokých škôl a pracovníkom rezortu školstva, všetky druhy kvízov a súťaží pre žiakov všetkých druhov škôl, všetky druhy a formy vzdelávacích podujatí pre učiteľov, rodičov, metodikov, školských inšpektorov a riadiacich pracovníkov rezortu školstva, prieskumy úrovne vedomostí, zručností, zisťovanie názorov a postojov žiakov, učiteľov, rodičov, metodikov, školských inšpektorov a ďalších pracovníkov rezortu školstva, vydávanie príručiek, kníh, časopisov, periodík, vydávanie textov s výnimkou reklamných alebo náborových, online vydávanie kníh a časopisov v elektronickej forme, odborné, obsahové a organizačné zabezpečenie prijímacích a talentových skúšok na základných, stredných a vysokých školách, odborné poradenstvo a konzultačné služby ku všetkým tovarom a službám uvedeným v tejto triede, informácie o vzdelávaní a možnostiach zábavy, organizovanie a vedenie kongresov, konferencií, seminárov, poskytovanie uvedených služieb prostredníctvom komunikačných médií, elektronickej pošty, SMS správ, počítačových sietí alebo internetu.

42 - Tvorba softvéru, osobitne softvéru na tvorbu testov, súťaží a kvízov, na zadávanie testov, súťaží a kvízov a na štatistické analýzy výsledkov testov, súťaží a kvízov; počítačové programovanie,

návrh softvéru, návrh počítačových systémov, výskum a vývoj v oblasti softvéru a počítačov, servis a aktualizovanie počítačových programov, zhotovovanie kópií počítačových programov, inštalácia počítačových programov, analýza softvéru, diagnostikovanie a testovanie softvéru, prenájom počítačov a počítačového softvéru, prenájom počítačových periférnych zariadení, dizajn, grafický a priemyselný dizajn, prevod a konverzia údajov a dokumentov z fyzických médií na elektronicke médiá, spravovanie autorských práv, poskytovanie a distribúcia licencií k právam duševného vlastníctva, predovšetkým k počítačovým programom, so súhlasom autora, štatistické prieskumy úrovne vedomostí, zručností, názorov, postojov žiakov a učiteľov základných, stredných a vysokých škôl; automatizované štatistické spracovanie údajov (najmä výsledkov rôznych výskumov a prieskumov v oblasti školstva a vzdelávania), vytváranie a udržiavanie počítačových webových stránok pre zákazníkov, hostovanie na počítačových webových stránkach, poradenstvo v oblasti počítačového hardvéru a softvéru, odborné poradenstvo a konzultačné služby k uvedeným tovarom a k službám uvedeným v tejto triede, poskytovanie a sprostredkovanie uvedených služieb prostredníctvom komunikačných médií, elektronickej pošty, SMS správ, počítačových sietí alebo internetu.

(540)



(731) EXAM testing, spol. s r. o., Vranovská 6, 851 01 Bratislava, SK;

(740) Porubčan Róbert, Ing., Ivanka pri Dunaji, SK;

(210) 6098-2007

(220) 24.9.2007

9 (511) 16, 35, 39, 40, 42

(511) 16 - Predmety z kartónu, kartón, lepenkové alebo papierové škatule, lepenka, drevitý papier, drevitá lepenka (papiernický tovar), litografie, litografické dosky, obaly (papiernický tovar), lepenkové alebo papierové obaly na fľaše, listy papiera, plagáty, spisové obaly (zaraďovače), pútače z papiera alebo lepenky, prospekty, reklamné tabule z papiera, kartónu alebo lepenky, papiernický tovar, grafiky, grafické zobrazenia, obaly ako papiernický tovar, obaly na doklady, baliaci papier, lepenkové alebo papierové obaly, adresové štítky do adresovacích strojov, strojčky na tlačenie adries, ručné prístroje na etiketovanie, obáľkovačie stroje pre kancelárie, nálepky, lepiace štítky, lepiace pásy na kancelárske účely alebo použitie v domácnosti, lepidlá na kancelárske účely alebo pre domácnosť, papiernický tovar, knihy, brožúry, tlačivá, plagáty, katalógy, kalendáre, príručky, ročenky, albumy, atlasy, formuláre, fotografie, firemné listiny, papierové propagačné materiály, letáky, periodická a neperiodická tlač a publiká-

cie, periodiká, časopisy, noviny, letáky, tlačené reklamné a úžitkové manuály, rezačky na papier, stroje na lepenie obálok, vrecia z papiera alebo plastických materiálov, prenosné tlačiarňičky (kancelárska pomôcka), baliace materiály na báze škrobu, bublinové obaly z plastických materiálov na balenie, fólie z regenerovanej celulózy na balenie, umelohmotné fólie na balenie, umelohmotné príľnavé naťahovacie fólie na paletizáciu, viskóзовé fólie na obalovanie.

35 - Maloobchodná a veľkoobchodná činnosť s obalmi a tlačovinami, sprostredkovanie obchodu s tovarom, reklama, reklama na obaloch potravín a obaloch spotrebného tovaru, rozhlasová a televízna reklama, online reklama v počítačovej komunikačnej sieti, vydávanie a aktualizovanie reklamných alebo náborových materiálov, pomoc pri riadení obchodných aktivít, ako aj služby reklamných a inzertných organizácií poskytované predovšetkým vo forme komunikácie s verejnosťou a inzerciou prostredníctvom všetkých komunikačných prostriedkov a týkajúce sa všetkých druhov výrobkov alebo služieb, pomoc pri riadení obchodnej činnosti, vedenie kartoték v počítači, vyhľadávanie informácií v počítačových súboroch pre zákazníkov, služby porovnávania cien, organizovanie komerčných alebo reklamných výstav a veľtrhov, podpora predaja pre tretie osoby, predvádzanie tovaru, predovšetkým konštrukcií obalov a škatúl, administratívne spracovanie obchodných objednávok, obchodné rady a informácie spotrebiteľom, public relations, poskytovanie uvedených služieb prostredníctvom komunikačných médií, elektronickej pošty, SMS správ, počítačových sietí a internetu, obchodné sprostredkovanie služieb v triedach 35, 39, 40 a 42.

39 - Balenie tovaru, skladovanie tovaru, odborné poradenstvo v oblasti balenia a skladovania, preprava tovaru, prenájom baliacich strojov, služby spojené s balením tovaru pred jeho expedovaním, poskytovanie informácií o preprave tovaru, doručovanie tovaru, informácie o doprave, preprave a skladovaní, poskytovanie uvedených služieb prostredníctvom komunikačných médií, elektronickej pošty, SMS správ, počítačových sietí a internetu.

40 - Tlač, tlačenie, ofsetová tlač, úprava papiera, spracovanie papiera, laminovanie, služby tlačiarňí pre tretie osoby, lakovanie ako povrchová úprava papiera, predovšetkým tlačovým, disperzným a UV lakom, fototlač, kreslenie, rysovanie laserom, litografická tlač, ofsetové tlačenie, rytie, gravírovanie, serigrafia, sieťotlač, tlačenie vzorov, služby týkajúce sa mechanickej úpravy a spracovania materiálov a predmetov, ako je lepenie, kaširovanie a vysekávanie, spájanie materiálov na objednávku (pre tretie osoby), služby, ktoré nie sú zahrnuté v iných triedach a týkajú sa mechanickeho alebo chemického spracovania predmetov alebo anorganických a organických látok, služby spojené so zaobchádzaním s materiálmi počas výroby látok alebo predmetov, ako napr. služby spojené s rezaním, formovaním alebo leštením pomocou brúsenia alebo pokovovania, informácie o úprave a spracovaní materiálov, poskytovanie uvedených služieb prostredníctvom komunikačných médií, elektronickej pošty, SMS správ, počítačových sietí a internetu.

42 - Obalové dizajnérstvo, navrhovanie obalov, návrhy konštrukcií obalov a škatúl, grafické dizajnérstvo, módne dizajnérstvo, priemyselné dizajnérstvo, kontrola kvality, skúšky materiálov, štúdie technických projektov, projektová činnosť, hosťovanie na počítačových stránkach (webových stránkach), obnovovanie počítačových databáz, poradenstvo v oblasti počítačových programov, prenájom počítačového softvéru, prevod údajov alebo dokumentov z fyzických médií na elektronické médiá, služby vedecké a technologické včítane výskumu v oblasti vedy a priemyslu, priemyselné analýzy a priemyselný výskum, služby inžinierov, ktorí sa zaoberajú odhadmi, ohodnocovaním, výskumom a výstupnými správami v oblasti vedy a technológií, poskytovanie uvedených služieb prostredníctvom komunikačných médií, elektronickej pošty, SMS správ, počítačových sietí a internetu.

(540)



(591) zelená, žltá, biela

(731) OBAL PRINT, s. r. o., Kvapilova 220, 763 16 Fryšták, CZ;

(740) Porubčan Róbert, Ing., Ivanka pri Dunaji, SK;

(210) 6103-2007

(220) 25.9.2007

9 (511) 29

(511) 29 - Mäso, ryby s výnimkou živých, hydina nie živá, divina; mäsové výťažky; konzervované, mrazené, sušené a varené ovocie a zelenina; džemy, lekváre, kompóty; vajcia, mlieko a mliečne výrobky; jedlé oleje a tuky; všetky potravinové produkty vyrobené z rýb, nakladaných rýb, rýb v konzerve, rybie jedlo na konzumáciu pre ľudí.

(540)



(591) béžová, červená, modrá, biela, čierna, sivá

(731) PODRAVKA Prehrambena industrija d. d., Ante Starčevića 32, HR-48000 Koprivnica, HR;

(740) Čechvalová Dagmar, Bratislava, SK;

(210) 6105-2007

(220) 27.9.2007

9 (511) 35, 37, 42

(511) 35 - Sekretárske služby; služby outsourcingu; obchodné informácie a rady spotrebiteľom; predplatné telekomunikačných služieb; vyhľadávanie informácií v počítačových súboroch (pre zákazníkov); distribúcia vzoriek tovarov; zasielanie reklamných materiálov zákazníkovi; zásobovacie

služby pre tretie osoby (nákup tovarov a služieb pre iné podniky); zoradovanie údajov v počítačových databázach.

37 - Inštalovanie a opravy elektrických spotrebičov; oprava fotografických prístrojov; inštalácia, údržba a opravy kancelárskych strojov a zariadenia; odrušovanie elektrických prístrojov a zariadení; oprava opotrebovaných alebo poškodených strojov; informácie o opravách; plnenie tonerov; inštalácia, údržba a opravy počítačov; inštalácia a opravy požiarnych hlásičov; inštalácia, údržba a opravy strojov; montovanie a opravy telefónov; tonery (plnenie).

42 - Aktualizovanie počítačových programov; expertízy (inžinierske práce); hostovanie na počítačových stránkach (webových stránkach); inštalácia počítačových programov; návrh počítačových systémov; obnovovanie počítačových databáz; služby ochrany proti zavíruseniu počítačov; prenájom počítačov; počítačové programovanie; poradenstvo v oblasti počítačových programov; návrh počítačových systémov; poradenské služby v oblasti počítačového hardvéru; prenájom počítačového softvéru; prenájom webových serverov; prevod a konverzia počítačových programov a údajov (okrem fyzickej konverzie); servis počítačových programov; tvorba softvéru; vytváranie a udržiavanie počítačových stránok (webových stránok) pre zákazníkov; výskum a vývoj nových výrobkov (pre zákazníkov); zhotovovanie kópií počítačových programov.

(540)



(591) modrá, sivá

(731) PC KLINIK, s. r. o., Rajčianská 20, 821 07 Bratislava, SK;

(210) 6109-2007

(220) 28.9.2007

9 (511) 36

(511) 36 - Poskytovanie úverov z vlastných zdrojov, finančný lízing, finančné informácie, garancie, záruky, ručenia, kaucie, platobné prevody vykonávané elektronicky, finančné poradenstvo, služby v oblasti finančnictva, finančné riadenie, elektronický prevod kapitálu, služby týkajúce sa úverových kariet.

(540)



(591) červená, čierna

(731) POHOTOVOSŤ, s. r. o., Račianska 42/A, 831 02 Bratislava, SK;

(740) Holoubková Mária, Ing., Bratislava, SK;

(210) 6110-2007

(220) 28.9.2007

9 (511) 36

(511) 36 - Poskytovanie úverov z vlastných zdrojov, finančný lízing, finančné informácie, garancie, záruky, ručenia, kaucie, platobné prevody vykonávané elektronicky, finančné poradenstvo, služby v oblasti finančnictva, finančné riadenie, elektronický prevod kapitálu, služby týkajúce sa úverových kariet.

(540)



(591) modrá, čierna

(731) POHOTOVOSŤ, s. r. o., Račianska 42/A, 831 02 Bratislava, SK;

(740) Holoubková Mária, Ing., Bratislava, SK;

(210) 6111-2007

(220) 28.9.2007

9 (511) 36

(511) 36 - Poskytovanie úverov z vlastných zdrojov, finančný lízing, finančné informácie, garancie, záruky, ručenia, kaucie, platobné prevody vykonávané elektronicky, finančné poradenstvo, služby v oblasti finančnictva, finančné riadenie, elektronický prevod kapitálu, služby týkajúce sa úverových kariet.

(540)



(591) tehlová, čierna

(731) POHOTOVOSŤ, s. r. o., Račianska 42/A, 831 02 Bratislava, SK;

(740) Holoubková Mária, Ing., Bratislava, SK;

(210) 6112-2007

(220) 28.9.2007

9 (511) 36

(511) 36 - Poskytovanie úverov z vlastných zdrojov, finančný lízing, finančné informácie, garancie, záruky, ručenia, kaucie, platobné prevody vykonávané elektronicky, finančné poradenstvo, služby v oblasti finančnictva, finančné riadenie, elektronický prevod kapitálu, služby týkajúce sa úverových kariet.

(540)



(591) fialová, čierna

(731) POHOTOVOSŤ, s. r. o., Račianska 42/A, 831 02 Bratislava, SK;

(740) Holoubková Mária, Ing., Bratislava, SK;

(210) 6113-2007

(220) 28.9.2007

9 (511) 36

(511) 36 - Poskytovanie úverov z vlastných zdrojov, finančný lízing, finančné informácie, garancie, záruky, ručenia, kaucie, platobné prevody vykonávané elektronicky, finančné poradenstvo, služby v oblasti finančnictva, finančné riadenie, elektronický prevod kapitálu, služby týkajúce sa úverových kariet.

(540)



(591) zelená, čierna

(731) POHOTOVOŠŤ, s. r. o., Račianska 42/A, 831 02 Bratislava, SK;

(740) Holoubková Mária, Ing., Bratislava, SK;

(210) 6115-2007

(220) 1.10.2007

9 (511) 35, 39, 43

(511) 35 - Obchodné sprostredkovanie služieb uvedených v triedach 39 a 43.

39 - Organizovanie ciest, rezervácia zájazdov, správanie turistov, turistické prehliadky, rezervácia dopravy, cestovných lístkov, leteniek, miestnikov na cestovanie, sprostredkovanie dopravy, informácie o doprave.

43 - Poskytovanie prechodného ubytovania, rezervácia prechodného ubytovania, rezervácia penziónov, rezervácia hotelov.

(540)



(591) modrá, čierna, sivá

(731) NetTravel.sk, s. r. o., Miletičova 3/a, 813 39 Bratislava, SK;

(740) Hojčuš Peter, Ing., Bratislava, SK;

(210) 6116-2007

(220) 1.10.2007

9 (511) 6, 9, 45

(511) 6 - Kovové bezpečnostné reťaze; bezpečnostné schránky; kovové kontajnery; kovania na okná, dvere a kovové kovania na kľučky; kovové signalizačné panely s výnimkou svetelných a mechanických; kovové zámky s výnimkou elektrických; kovové závary; kovové žalúzie a rolety.

9 - Antény; elektrické automatické zatváratele dverí; ochranné bezpečnostné siete; ochranné siete proti nehodám; svetelné alebo mechanické signalizačné panely; elektrické signalizačné zvončeky; detektory; zabezpečovacie zariadenia proti odcudzeniu; zvončeky ako poplašné zariadenia; elektrické dverové zvončeky; elektrické hlásiče; zvukové signálne a poplašné zariadenia; magnetické identifikačné karty; elektrické zariadenia proti krádeži; poplašné zariadenia; pozorovacie prístroje; ochranné masky; monitorovacie počítačové

systemy; kamery; elektrické monitorovacie prístroje; nepriestrelné vesty; ochranné obleky proti úrazom, radiácii a ohňu; ochranné masky; ochranné helmy; ochranné rukavice; osobné ochranné prostriedky proti nehodám.

45 - Bezpečnostné služby na ochranu osôb a majetku; poradenstvo v oblasti bezpečnosti; služby detektívnych kancelárií; pátranie po nezvestných osobách; pátranie po stratených osobách; osobní strážcovia; sledovanie alarmov proti krádeži; otváranie bezpečnostných zámok a zámkov.

(540)



(591) biela, čierna, sivá, zeleno-modrá

(731) Kukuča Peter, Rovnianskova 2, 851 01 Bratislava, SK;

(740) Litváková Edita, Ing., Bratislava, SK;

(210) 6117-2007

(220) 1.10.2007

9 (511) 35, 36, 37

(511) 35 - Propagačná činnosť, reklamná činnosť, obchodné sprostredkovanie služieb v triede 35, 36 a 37.

36 - Sprostredkovanie obchodu s nehnuteľnosťami, sprostredkovateľská činnosť s nehnuteľnosťami, správa nehnuteľností, prenájom nehnuteľností, bytov a nebytových priestorov vrátane poskytovania súvisiacich služieb patriacich do triedy 36.

37 - Stavebníctvo - vykonávanie jednoduchých a drobných stavieb, ich zmena a odstraňovanie.

(540)



(591) červená, sivá

(731) KETTNER CONSULTANTS LIMITED, 1 Lambousa Street, 1095 Nicosia, Nicosia, CY;

(740) Války Ladislav, Mgr., Bratislava, SK;

(210) 6137-2007

(220) 4.10.2007

9 (511) 30

(511) 30 - Výrobky z múky - zemiakové placky v prášku.

(540)

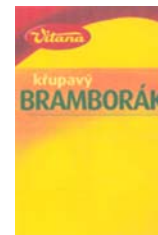

(591) červená, zelená, oranžová, žltá

(731) Vítana, a. s., Mělnická 133, 277 32 Byšice, CZ;

(740) Čechvalová Dagmar, Bratislava, SK;

(210) 6142-2007

(220) 5.10.2007

9 (511) 32

(511) 32 - Pivo; minerálne a sýtené vody a iné nealkoholické nápoje; ovocné nápoje a ovocné džúsy; sirupy a iné prípravky na výrobu nápojov.

(540) PRO DVA AKURÁT

(731) The Coca-Cola Company, One Coca-Cola Plaza, Atlanta, Georgia 30313, US;

(740) Csekes Erika, JUDr., Bratislava, SK;

(210) 6151-2007

(220) 9.10.2007

9 (511) 16, 35, 41

(511) 16 - Knihy, brožúry, publikácie z ekonomickej oblasti.

35 - Činnosť organizačných a ekonomických poradcov, automatické spracovanie dát, vedenie účtovnej evidencie, činnosť účtovných kníh.

41 - Akadémie vzdelávania, školenia, korešpondenčné kurzy, organizovanie a vedenie konferencií, kolokvií, kongresov, seminárov, školení a kurzov, vydávanie textov a publikácií s výnimkou vydávania reklamných a náborových textov.

(540)

(731) Chlebec Vladimír, Ing., EKONOMICKÁ KANCELÁRIA, Hodžova 26, 949 01 Nitra, SK;

(740) Kováčik Štefan, Ing., Bratislava, SK;

(210) 6152-2007

(220) 9.10.2007

9 (511) 5

(511) 5 - Dezinfekčné prípravky; výrobky na hubenie škodlivých zvierat; insekticídy, fungicídy, herbicídy, biocídy.

(540) ALLERGOFF

(731) ICB PHARMA, Ul. Mozdierzowców 6a, 43-602 Jaworzno, PL;

(740) ROTT, RŮŽIČKA & GUTTMANN, v. o. s., Bratislava, SK;

(210) 6154-2007

(220) 10.10.2007

9 (511) 5

(511) 5 - Farmaceutické prípravky, dietetické substancie a výživové doplnky na lekárske účely.

(540)**LACTUMAX**

(731) SCORPIUS, 55, rue Jouffroy d' Abbans, 75017 Paris, FR;

(740) Čechvalová Dagmar, Bratislava, SK;

(210) 6155-2007

(220) 10.10.2007

9 (511) 35

(511) 35 - Obchodné alebo podnikateľské informácie; obchodné rady a informácie spotrebiteľom.

(540)**Produktum.eu**
výrobky @ služby

(731) Görč Rastislav, Šustekova 7, 851 04 Bratislava, SK;

(210) 6156-2007

(220) 10.10.2007

9 (511) 35

(511) 35 - Obchodné alebo podnikateľské informácie; obchodné rady a informácie spotrebiteľom.

(540)**Produktum.eu**
products @ services

(731) Görč Rastislav, Šustekova 7, 851 04 Bratislava, SK;

(210) 6157-2007

(220) 10.10.2007

9 (511) 35

(511) 35 - Obchodné alebo podnikateľské informácie; obchodné rady a informácie spotrebiteľom.

(540)**Produktum.com**
products @ services

(731) Görč Rastislav, Šustekova 7, 851 04 Bratislava, SK;

(210) 6158-2007

(220) 10.10.2007

9 (511) 35

(511) 35 - Obchodné alebo podnikateľské informácie; obchodné rady a informácie spotrebiteľom.

(540)**Productum.eu**
products @ services

(731) Görč Rastislav, Šustekova 7, 851 04 Bratislava, SK;

(210) 6159-2007

(220) 10.10.2007

9 (511) 35

(511) 35 - Obchodné alebo podnikateľské informácie; obchodné rady a informácie spotrebiteľom.

(540)**Productum.com**
products @ services

(731) Görč Rastislav, Šustekova 7, 851 04 Bratislava, SK;

(210) 6160-2007

(220) 10.10.2007

9 (511) 9

(511) 9 - Počítače; počítačové tlačiarne; disková mechanika; počítačové klávesnice; počítačový softvér; počítačové myši; prídavné karty; moduly dosiek s plošnými spojmi; modemy; počítačové monitory; počítačové skenery; osobný digitálny asistent (PDA); sieťové karty; riadiace jednotky počítačových sietí; telefónne sety; telefónne záznamníky; mobilné telefóny; celulárne (bunkové) telefóny; hands-free sety pre celulárne telefóny používané v aute; držáky celulárnych telefónov používaných v aute; satelitné navigačné systémy, najmä systémy globálnej navigácie (GPS); automatické elektronické navigačné systémy; prijímače satelitného globálneho určovania polohy objektov; navigačné systémy na vyhľadávanie a sledovanie vozidiel a lodí; polovodiče; karty rozhraní; integrované obvody; moving pictures express group audio layer 3 players (MP3 prehrávače); prenosné multimediálne prehrávače; digitálne mediálne adaptéry; elektronické zariadenia na hry používané s televízorom.

(540)**NavPix**

(731) MITAC INTERNATIONAL CORP., 1, R & D II Road, Hsinchu Science-Based Industrial Park, Hsinchu Hsien, TW;

(740) ROTT, RŮŽIČKA & GUTTMANN, v. o. s., Bratislava, SK;

(210) 6161-2007

(220) 11.10.2007

9 (511) 6, 19, 20

(511) 6 - Brány a dvere kovové.

19 - Dvere drevené - oddeľujúce, tabuľové, posuvné, dverové výplne, vráta garážové, okná, stropné dosky, panely drevené.

20 - Nábytok drevený aj kovový, izbové deliace steny, vstavaný nábytok.

(540) PORIADOK MUSÍ BYŤ

(731) KOMANDOR Slovensko a. s., Elektrárenská 1, 831 04 Bratislava, SK;

(740) Kollár Pavol, JUDr., Bratislava, SK;

(210) 6162-2007

(220) 11.10.2007

9 (511) 6, 19, 20

(511) 6 - Brány a dvere kovové.

19 - Dvere drevené - oddeľujúce, tabuľové, posuvné, dverové výplne, vráta garážové, okná, stropné dosky, panely drevené.

20 - Nábytok drevený aj kovový, izbové deliace steny, vstavaný nábytok.

(540) PORIADOK MUSÍ BYŤ!

(731) KOMANDOR Slovensko a. s., Elektrárenská 1, 831 04 Bratislava, SK;

(740) Kollár Pavol, JUDr., Bratislava, SK;

(210) 6169-2007

(220) 11.10.2007

9 (511) 19

(511) 19 - Stavebné materiály (nekovové); nekovové neohybné rúry pre stavebníctvo; asfalt, smola a bitúmen; prenosné stavby a konštrukcie s výnimkou kovových; pomníky a monumenty s výnimkou kovových.

(540) CEMBONIT

(731) Dansk Eternit Holding A/S, Hasserisvej 139750, 9100 Aalborg, DK;

(740) PATENTSERVIS BRATISLAVA a. s., Bratislava, SK;

(210) 6170-2007

(220) 11.10.2007

9 (511) 32

(511) 32 - Pivo vyrobené zo surovín pochádzajúcich z plzenského regiónu.

(540) STAROPLZEŇ

(731) FOOD STAR, s. r. o., Kapusnícka 373/17, 955 01 Nemčice, SK;

(740) Dolanská Elena, RNDr., Bratislava, SK;

(210) 6176-2007

(220) 15.10.2007

9 (511) 35, 41, 43

(511) 35 - Inzertná, reklamná a propagačná činnosť v oblasti gastronómie, vydávanie reklamných, propagačných a inzertných materiálov, organizovanie a usporadúvanie komerčných alebo reklamných výstav a veľtrhov v oblasti gastronómie, prieskum trhu a verejnej mienky.

41 - Organizovanie neobchodných odborných gastronomických akcií, najmä súťaží, výstav, seminárov a veľtrhov, výchovná a vzdelávacia činnosť a s ňou súvisiace poskytovanie informácií, vydávanie kníh, časopisov, periodických i neperiodických publikácií s výnimkou reklamných alebo náborových textov.

43 - Odborné poradenstvo v odbore gastronómie, informačné služby v oblasti gastronómie.

(540)

SLOVENSKÝ ZVÄZ KUCHÁROV A CUKRÁROV
POEZIA V GASTRONÓMIÍ



(591) čierna, biela modrá, červená, zelená

(731) Slovenský zväz kuchárov a cukrárov, Hviezdoslavovo nám. 20, 811 02 Bratislava, SK;

(740) Dúžeková Zuzana, Ing., Bratislava, SK;

(210) 6177-2007

(220) 15.10.2007

9 (511) 35, 41, 43

(511) 35 - Inzertná, reklamná a propagačná činnosť v oblasti gastronómie, vydávanie reklamných, propagačných a inzertných materiálov, organizovanie a usporadúvanie komerčných alebo reklamných výstav a veľtrhov v oblasti gastronómie, prieskum trhu a verejnej mienky.

41 - Organizovanie neobchodných odborných gastronomických akcií, najmä súťaží, výstav, seminárov a veľtrhov, výchovná a vzdelávacia činnosť a s ňou súvisiace poskytovanie informácií, vydávanie kníh, časopisov, periodických i neperiodických publikácií s výnimkou reklamných alebo náborových textov.

43 - Odborné poradenstvo v odbore gastronómie, informačné služby v oblasti gastronómie.

(540)SLOVENSKÝ ZVÄZ KUCHÁROV A CUKRÁROV
GASTRO VAVRINEC

(591) čierna, biela, modrá, červená, zelená

(731) Slovenský zväz kuchárov a cukrárov, Hviezdoslavovo nám. 20, 811 02 Bratislava, SK;

(740) Dúžeková Zuzana, Ing., Bratislava, SK;

(210) 6193-2007

(220) 17.10.2007

9 (511) 41

(511) 41 - Zábava, hazardné hranie (gambling).

(540)

(731) Olympic Entertainment Group AS, Pronksi 19, 10124 Tallinn, EE;

(740) ROTT, RŮŽIČKA & GUTTMANN, v. o. s., Bratislava, SK;

(210) 6201-2007

(220) 15.10.2007

9 (511) 35, 41, 43

(511) 35 - Inzertná, reklamná a propagačná činnosť v oblasti gastronómie, vydávanie reklamných, propagačných a inzertných materiálov, organizovanie a usporadúvanie komerčných alebo reklamných výstav a veľtrhov v oblasti gastronómie, prieskum trhu a verejnej mienky.

41 - Organizovanie neobchodných odborných gastronomických akcií, najmä súťaží, výstav, seminárov a veľtrhov, výchovná a vzdelávacia činnosť a s ňou súvisiace poskytovanie informácií,

vydávanie kníh, časopisov, periodických i neperiodických publikácií s výnimkou reklamných alebo náborových textov.

43 - Príprava a dodávka jedál na objednávku do domu, reštaurácie (stravovanie), odborné poradenstvo v odbore gastronómie, informačné služby v oblasti gastronómie.

(540)

(591) čierna, biela, modrá, červená, zelená

(731) Slovenský zväz kuchárov a cukrárov, Hviezdoslavovo nám. 20, 811 02 Bratislava, SK;

(740) Dúžeková Zuzana, Ing., Bratislava, SK;

(210) 6202-2007

(220) 18.10.2007

9 (511) 9, 16, 35, 38, 39, 41, 43

(511) 9 - Nosiče zvukových záznamov, nosiče zvukovo-obrazových záznamov, audiovizuálne záznamové disky.

16 - Firemné listiny z papiera, papierové propagačné materiály, letáky a prospekty z papiera, tlačivá a kancelárske potreby s výnimkou nábytku, mapy, brožúry, kalendáre, plagáty, pohľadnice, zoznamy.

35 - Rozširovanie, vydávanie a aktualizovanie reklamných materiálov, uverejňovanie reklamných textov, inzertné činnosti, prieskum trhu a verejnej mienky, obchodný prieskum, organizovanie výstav na komerčné alebo reklamné účely, komerčné informačné kancelárie.

38 - Prenos správ a obrazových informácií pomocou počítača, prenos písomných záznamov pomocou telekomunikačných prostriedkov, elektronická pošta.

39 - Osobná doprava.

41 - Vzdelávanie pomocou elektronických prostriedkov, zábava, zábavné parky, vydávanie tlačovín, prevádzkovanie múzeí, rekreácie (služby pre oddych), akadémie (vzdelávanie), cirkusy, diskotéky; divadelné predstavenia, služby v oblasti estrád, informácie o možnostiach rekreácie, informácie o možnostiach zábavy, informácie o výchove a vzdelávaní, služby v kempingoch so športovým programom, klubové služby (výchovno-zábavné), kluby zdravia (telesné cvičenia), služby pojazdnych knižníc, knižnice (požičovne kníh), koncertné siene, sály, organizovanie a vedenie konferencií, organizovanie a vedenie kongresov, korešpondenčné kurzy, nočné kluby, obveselenie, organizovanie kultúrnych alebo vzdelávacích výstav, prázdninové tábory (služby, zábava), služby poskytované prázdninovými tábormi, prekladateľské služby, informácie o možnostiach rekreácie, zverejňovanie textov okrem reklamných, rezervácie vstupeniek.

43 - Ubytovanie, prenájom prechodného ubytovania, ubytovacie kancelárie, hotely, penzióny, reštaurácie, služby barov, bufety (rýchle občerstvenie), hotelierske služby, kaviarne, prevádzkovanie kempov, motelové služby, penzióny, poskytovanie prechodného ubytovania, poskytovanie ubytovania pre zvieratá, ubytovacie služby prázdninových táborov, prenájom prednáškových sál, prenájom stoličiek, stolov, obrusov a sklenených výrobkov, prenájom turistických stanov, prevádzkovanie hotelového ubytovania, príprava a dodávka jedál na objednávku do domu, samoobslužné reštaurácie, reštaurácie (jedálne), rezervácia hotelov, rezervácia penziónov, rezervácia prechodného ubytovania, turistické ubytovne, ubytovacie kancelárie (hotely, penzióny).

(540)



(591) červená, žltá, oranžová, zelená, modrá

(731) Bratislavské kultúrne a informačné stredisko, Nábrežie armády g. Ľ. Svobodu 3, 815 15 Bratislava, SK;

(210) 6203-2007

(220) 18.10.2007

9 (511) 9, 16, 35, 38, 39, 41, 43

(511) 9 - Nosiče zvukových záznamov, nosiče zvukovo-obrazových záznamov, audiovizuálne záznamové disky.

16 - Firemné listiny z papiera, papierové propagačné materiály, letáky a prospekty z papiera, tlačivá a kancelárske potreby s výnimkou nábytku, mapy, brožúry, kalendáre, plagáty, pohľadnice, zoznamy.

35 - Rozširovanie, vydávanie a aktualizovanie reklamných materiálov, uverejňovanie reklamných textov, inzertné činnosti, prieskum trhu a verejnej mienky, obchodný prieskum, organizovanie výstav na komerčné alebo reklamné účely, komerčné informačné kancelárie.

38 - Prenos správ a obrazových informácií pomocou počítača, prenos písomných záznamov pomocou telekomunikačných prostriedkov, elektronická pošta.

39 - Osobná doprava.

41 - Vzdelávanie pomocou elektronických prostriedkov, zábava, zábavné parky, vydávanie tlačovín, prevádzkovanie múzeí, rekreácie (služby pre oddych), akadémie (vzdelávanie), cirkusy, diskotéky; divadelné predstavenia, služby v oblasti estrád, informácie o možnostiach rekreácie, informácie o možnostiach zábavy, informácie o výchove a vzdelávaní, služby v kempingoch so športovým programom, klubové služby (výchovno-zábavné), kluby zdravia (telesné cvičenia), služby pojazdných knižníc, knižnice (požičovne kníh), koncertné siene, sály, organizovanie a vedenie konferencií, organizovanie a vedenie kongresov, korešpondenčné kurzy, nočné kluby, obveselenie, organizovanie kultúrnych alebo vzdelávacích výstav, prázdninové tábory (služby, zábava), služby poskytované prázdninovými tábormi,

prekladateľské služby, informácie o možnostiach rekreácie, zverejňovanie textov okrem reklamných, rezervácie vstupeniek.

43 - Ubytovanie, prenájom prechodného ubytovania, ubytovacie kancelárie, hotely, penzióny, reštaurácie, služby barov, bufety (rýchle občerstvenie), hotelierske služby, kaviarne, prevádzkovanie kempov, motelové služby, penzióny, poskytovanie prechodného ubytovania, poskytovanie ubytovania pre zvieratá, ubytovacie služby prázdninových táborov, prenájom prednáškových sál, prenájom stoličiek, stolov, obrusov a sklenených výrobkov, prenájom turistických stanov, prevádzkovanie hotelového ubytovania, príprava a dodávka jedál na objednávku do domu, samoobslužné reštaurácie, reštaurácie (jedálne), rezervácia hotelov, rezervácia penziónov, rezervácia prechodného ubytovania, turistické ubytovne, ubytovacie kancelárie (hotely, penzióny).

(540)



(731) Bratislavské kultúrne a informačné stredisko, Nábrežie armády g. Ľ. Svobodu 3, 815 15 Bratislava, SK;

(210) 6204-2007

(220) 18.10.2007

9 (511) 9, 16, 35, 38, 39, 41, 43

(511) 9 - Nosiče zvukových záznamov, nosiče zvukovo-obrazových záznamov, audiovizuálne záznamové disky.

16 - Firemné listiny z papiera, papierové propagačné materiály, letáky a prospekty z papiera, tlačivá a kancelárske potreby s výnimkou nábytku, mapy, brožúry, kalendáre, plagáty, pohľadnice, zoznamy.

35 - Rozširovanie, vydávanie a aktualizovanie reklamných materiálov, uverejňovanie reklamných textov, inzertné činnosti, prieskum trhu a verejnej mienky, obchodný prieskum, organizovanie výstav na komerčné alebo reklamné účely, komerčné informačné kancelárie.

38 - Prenos správ a obrazových informácií pomocou počítača, prenos písomných záznamov pomocou telekomunikačných prostriedkov, elektronická pošta.

39 - Osobná doprava.

41 - Vzdelávanie pomocou elektronických prostriedkov, zábava, zábavné parky, vydávanie tlačovín, prevádzkovanie múzeí, rekreácie (služby pre oddych), akadémie (vzdelávanie), cirkusy, diskotéky; divadelné predstavenia, služby v oblasti estrád, informácie o možnostiach rekreácie, informácie o možnostiach zábavy, informácie o výchove a vzdelávaní, služby v kempingoch so športovým programom, klubové služby (výchovno-zábavné), kluby zdravia (telesné cvičenia), služby pojazdných knižníc, knižnice (požičovne kníh), koncertné siene, sály, organizovanie a vedenie konferencií, organizovanie a vedenie kongresov, korešpondenčné kurzy, nočné kluby, obveselenie, organizovanie kultúrnych alebo vzdelávacích výstav, prázdninové tábory (služby, zábava), služby

poskytované prázdninovými tábormi, prekladateľské služby, informácie o možnostiach rekreácie, zverejňovanie textov okrem reklamných, rezervácie vstupeniek.

43 - Ubytovanie, prenájom prechodného ubytovania, ubytovacie kancelárie, hotely, penzióny, reštaurácie, služby barov, bufety (rýchle občerstvenie), hotelierske služby, kaviarne, prevádzkovanie kempov, motelové služby, penzióny, poskytovanie prechodného ubytovania, poskytovanie ubytovania pre zvieratá, ubytovacie služby prázdninových táborov, prenájom prednáškových sál, prenájom stoličiek, stolov, obrusov a sklenených výrobkov, prenájom turistických stanov, prevádzkovanie hotelového ubytovania, príprava a dodávka jedál na objednávku do domu, samoobslužné reštaurácie, reštaurácie (jedálne), rezervácia hotelov, rezervácia penziónov, rezervácia prechodného ubytovania, turistické ubytovne, ubytovacie kancelárie (hotely, penzióny).

(540)



(591) červená, žltá, oranžová, zelená, modrá
(731) Bratislavské kultúrne a informačné stredisko, Nábrežie armády g. Ľ. Svobodu 3, 815 15 Bratislava, SK;

(210) 6206-2007

(220) 18.10.2007

9 (511) 1, 5, 20, 22, 31, 33

(511) 1 - Ochranné chemické prípravky na vinič, vínný alkohol, prípravky na čírenie vína, chemické prípravky na fermentáciu vína.
5 - Vínný kameň na farmaceutické účely.
20 - Drevené vínné dekantačné sudy (na odkaľovanie).
22 - Pásky na viazanie viniča.
31 - Vinič (rastlina).
33 - Víno, vodnár - víno, alkoholické výťažky z ovocia.

(540) MUDROCH

(731) Satina Peter, Ing. arch., Hrnčiarska 29, 902 01 Pezinok, SK;
(740) Vodová Eva, JUDr., Bratislava, SK;

(210) 6207-2007

(220) 18.10.2007

9 (511) 35, 36, 37, 42

(511) 35 - Obchodná činnosť, poskytovanie obchodných alebo podnikateľských informácií, obchodné alebo podnikateľské poradenstvo, pomoc pri riadení obchodnej činnosti, oceňovanie a odhady v oblasti podnikania, organizovanie komerčných alebo reklamných výstav a veľtrhov, reklama, reklamné agentúry, reklamné služby, rozširovanie reklamných materiálov zákazníkom (letáky, prospekty, tlačoviny), vydávanie a aktualizovanie reklamných materiálov, prenájom reklamných plôch.
36 - Správa nehnuteľností, sprostredkovanie nehnuteľností, prenájom nehnuteľností, sprostredkovatelia nehnuteľností, realitné kancelárie, oceňovanie a odhady nehnuteľností, správcovstvo, vedenie nájomných domov, prenájom bytov.

37 - Stavebníctvo, stavebná činnosť, výstavba obchodných a veľtržných stánkov, budovanie závodov a tovární, stavebný dozor, prenájom stavebných strojov a zariadení, demolácia budov, izolovanie stavieb, dozor nad stavbami, murovanie, utesňovanie budov a stavieb, montovanie lešení, stavebné informácie.

42 - Architektúra, architektonické služby, projektovanie, štúdie technických projektov, architektonické poradenstvo, projektovanie stavieb, projektová činnosť, vypracovanie stavebných výkresov, prieskumy, inžinierske práce, grafický dizajn, navrhovanie obalov, obalový dizajn, priemyselný dizajn, umelecký dizajn.

(540) SATINA

(731) Satina Peter, Ing. arch., Hrnčiarska 29, 902 01 Pezinok, SK;

(740) Vodová Eva, JUDr., Bratislava, SK;

(210) 6212-2007

(220) 18.10.2007

9 (511) 43

(511) 43 - Poskytovanie prechodného ubytovania, rezervácia prechodného ubytovania, poskytovanie hotelového ubytovania, rezervácia hotelov, hotelierske služby, prenájom prednáškových sál, reštaurácie, kaviarne, služby barov.

(540) HOTEL BRIX

(731) BRIXGREEN, s. r. o., Stromová 32, 831 01 Bratislava, SK;

(740) Hojčuš Peter, Ing., Bratislava, SK;

(210) 6226-2007

(220) 19.10.2007

9 (511) 16, 35, 36, 37, 41

(511) 16 - Tlačoviny, knihy, brožúry, prospekty, časopisy, periodiká, kalendáre, príručky, plagáty, katalógy, papier, kartón, lepenka a výrobky z týchto materiálov, ktoré nie sú zahrnuté v iných triedach, papiernický tovar, predmety z kartónu, knižárske výrobky, albumy, atlasy, fotografie, tlačivá, formuláre, grafické reprodukcie, grafiky, kartotékové lístky, spisové obaly (zaraďovače), papierové vľajky, pútače z papiera alebo lepenky, netextilné etikety, pečiatky, pečate, pečatné vosky, písacie potreby, školské potreby, vzdelávacie a učebné potreby okrem prístrojov, písacie stroje a kancelárske potreby s výnimkou nábytku, umelohmotné fólie na balenie, lepiace štítky, lepidlá a lepiace pásky na kancelárske účely a použitie v domácnosti, vrecia a vrecká z papiera alebo plastických materiálov, obalové materiály z plastických hmôt, ktoré nie sú zahrnuté v iných triedach.

35 - Reklama, reklamné činnosti a služby, online reklama na počítačovej komunikačnej sieti, reklama a propagácia nehnuteľností, stavebných činností, služby reklamných a inzertných organizácií poskytované predovšetkým vo forme komunikácie s verejnosťou a inzerciou prostredníctvom všetkých komunikačných prostriedkov a týkajúce sa všetkých druhov výrobkov alebo služieb, zhromažďovanie rozličných nehnuteľností pre tretie osoby s cieľom umožniť zákazníkovi, aby si mohli tieto nehnuteľnosti pohodlne prehliadať a nakupovať prostredníctvom katalógového predaja ale-

bo elektronickými prostriedkami, ako napr. prostredníctvom webových stránok alebo prostredníctvom telenákupu, vydávanie a aktualizovanie reklamných alebo náborových materiálov, služby reklamných agentúr a služby, ako rozširovanie prospektov, či už priamo alebo poštou, alebo rozširovanie vzoriek, rozširovanie reklamných materiálov zákazníkom (letáky, prospekty, tlačoviny), organizovanie výstav na reklamné a obchodné účely, podpora predaja pre tretie osoby, obchodný manažment, obchodná správa, poradenstvo a pomoc pri riadení obchodných aktivít, odborné obchodné poradenstvo, predovšetkým obchodné poradenstvo pri predaji nehnuteľností a pri stavebných činnostiach, dražby, obchodné odhady, služby porovnávania cien, obchodná administratíva, kancelárske práce, vedenie účtovných kníh, služby, ako záznam, prepis, zostavovanie, kompilácia alebo systematizácia písomných oznámení a záznamov, kompilácia matematických alebo štatistických údajov, grafická úprava tlačovín na reklamné účely, prepisovanie, vyhľadávanie informácií v počítačových súboroch (pre zákazníkov), zbieranie a zoraďovanie údajov do počítačových databáz, prieskum trhu, poskytovanie uvedených služieb prostredníctvom komunikačných médií, elektronickej pošty, SMS správ, počítačových sietí a internetu, obchodné sprostredkovanie služieb uvedených v triedach 35, 36, 37 a 41, sprostredkovanie obchodu s tovarom.

36 - Realitné kancelárie, sprostredkovanie kúpy, predaja a prenájmu nehnuteľností, prenájom bytov, kancelárskych priestorov a fariem, inkasovanie nájomného, vedenie nájomných domov, prenájom obchodných priestorov, prenájom nehnuteľností, správcovstvo, správa nehnuteľností, obstarávanie služieb spojených so správou nehnuteľností, oceňovanie a odhady nehnuteľností, poisťovníctvo, finančné služby, peňažníctvo, služby v oblasti nehnuteľností, sprostredkovateľská činnosť s nehnuteľnosťami, sprostredkovanie (maklérstvo), finančné služby, bankové služby, oceňovanie pre poistenie, bankovníctvo, nehnuteľnosti, finančné analýzy, finančné informácie, finančný lízing, finančné záruky, finančné konzultačné služby, predaj na splátky, úverové financovanie predaja, služby finančného manažmentu a účtovníckych sústav, poistenie, poradenstvo v oblasti poistenia, poskytovanie uvedených služieb prostredníctvom komunikačných médií, elektronickej pošty, SMS správ, počítačových sietí a internetu.

37 - Stavebné činnosti, stavebníctvo, opravy, inštalačné služby, kontrola stavebných plánov, čistenie interiérov a exteriérov budov, izolovanie proti vlhkosti, izolovanie stavieb, utesňovanie stavieb, interiérové a exteriérové maľovanie a natieranie, štukovanie, sadrovanie, tapetovanie, vtánie studní, montáž a opravy výťahov, montovanie lešení, murárstvo, pokrývačské práce, demolácia budov, dozor nad stavbami, montážne služby, opravy a údržba, montáž, inštalácia, údržba a opravy strojov, prístrojov a zariadení vrátane vykurovacích, vodovodných, vodárenských, ventilačných, klimatizačných, protipožiarnych, plynových, zabezpečovacích, osvetľovacích systémov a zariadení, montáž interiérov a interiérových prvkov,

klampiarstvo a inštalatérsvo, prenájom stavebných strojov a zariadení, prenájom čistiacich strojov, stavebné informácie, informácie o údržbe a opravách, odborné poradenstvo v stavebníctve, odborné poradenstvo v oblasti inštalácie a montáže interiérových prvkov, informácie o opravách, služby poskytované dodávateľmi a odberateľmi v oblasti stavieb a služby poskytované fyzickými alebo právnickými osobami zaoberajúcimi sa reštaurovaním predmetov a ich uvádzaním do pôvodného stavu alebo ich konzervovaním bez porušenia ich fyzikálnych alebo chemických vlastností, opravárske služby, služby predstavujúce servis použitých, poškodených, čiastočne zničených alebo zničených predmetov (reštaurovanie predmetov alebo budov, ktoré majú byť uvedené do pôvodného stavu), služby maliarov, klampiarov, inštalatérov, kúrenárov a pokrývačov, prenájom náradia a stavebných materiálov, poskytovanie uvedených služieb prostredníctvom komunikačných médií, elektronickej pošty, SMS správ, počítačových sietí a internetu.

41 - Vzdelávanie realitných maklérov, vzdelávanie, vyučovanie, školenia, výcvik, všetky formy vzdelávania osôb, skúšanie a preskúšavanie (pedagogická činnosť), vydávanie kníh, časopisov, periodík, vydávanie textov s výnimkou reklamných alebo náborových, online vydávanie kníh a časopisov v elektronickej forme, formátovanie textov s výnimkou na reklamné účely, poskytovanie elektronických publikácií online bez možnosti kopírovania, služby v oblasti estrád, zábavy a kultúrnych podujatí, služby na verejnú prezentáciu umeleckých a literárnych diel za účelom kultúrnym alebo vzdelávacím, fotografovanie, filmová a fotografická tvorba, informácie o vzdelávaní a možnostiach zábavy, služby nahrávacích štúdií, organizovanie a vedenie kongresov, konferencií, seminárov, organizovanie kultúrnych alebo vzdelávacích výstav, služby zamerané na pobavenie, rozptýlenie alebo rekreáciu osôb, výchovno-zábavné klubové služby, organizovanie lotérií, plesov, športových súťaží, súťaží krásy, živých vystúpení, zverejňovanie textov iných ako reklamných, knižnice, výroba rozhlasových alebo televíznych programov, zábava, pobavenie, obveselenie, poskytovanie uvedených služieb prostredníctvom komunikačných médií, elektronickej pošty, SMS správ, počítačových sietí a internetu.

(540)



(591) oranžová, sivá

(731) Tešovičová Zuzana, Ing., Jasencová 13, 841 07 Bratislava, SK;

(740) Porubčan Róbert, Ing., Ivanka pri Dunaji, SK;

(210) 6227-2007

(220) 19.10.2007

9 (511) 16, 35, 36, 37, 41

(511) 16 - Tlačoviny, knihy, brožúry, prospekty, časopisy, periodiká, kalendáre, príručky, plagáty, katalógy, papier, kartón, lepenka a výrobky z týchto materiálov, ktoré nie sú zahrnuté v iných triedach, papiernický tovar, predmety z kartónu, knihárske výrobky, albumy, atlasy, fotografie, tlačivá, formuláre, grafické reprodukcie, grafiky, kartotékové lístky, spisové obaly (zaraďovače), papierové vlajky, pútače z papiera alebo lepenky, netextilné etikety, pečiatky, pečate, pečatné vosky, písacie potreby, školské potreby, vzdelávacie a učebné potreby okrem prístrojov, písacie stroje a kancelárske potreby s výnimkou nábytku, umelohmotné fólie na balenie, lepiace štítky, lepidlá a lepiace pásky na kancelárske účely a použitie v domácnosti, vrecia a vrecká z papiera alebo plastických materiálov, obalové materiály z plastických hmôt, ktoré nie sú zahrnuté v iných triedach.

35 - Reklama, reklamné činnosti a služby, online reklama na počítačovej komunikačnej sieti, reklama a propagácia nehnuteľností, stavebných činností, služby reklamných a inzertných organizácií poskytované predovšetkým vo forme komunikácie s verejnosťou a inzerciou prostredníctvom všetkých komunikačných prostriedkov a týkajúce sa všetkých druhov výrobkov alebo služieb, zhromažďovanie rozličných nehnuteľností pre tretie osoby s cieľom umožniť zákazníkom, aby si mohli tieto nehnuteľnosti pohodlne prehliadať a nakupovať prostredníctvom katalógového predaja alebo elektronickými prostriedkami, ako napr. prostredníctvom webových stránok alebo prostredníctvom telenákupu, vydávanie a aktualizovanie reklamných alebo náborových materiálov, služby reklamných agentúr a služby ako rozširovanie prospektov, či už priamo alebo poštou, alebo rozširovanie vzoriek, rozširovanie reklamných materiálov zákazníkom (letáky, prospekty, tlačoviny), organizovanie výstav na reklamné a obchodné účely, podpora predaja pre tretie osoby, obchodný manažment, obchodná správa, poradenstvo a pomoc pri riadení obchodných aktivít, odborné obchodné poradenstvo, predovšetkým obchodné poradenstvo pri predaji nehnuteľností a pri stavebných činnostiach, dražby, obchodné odhady, služby porovnávania cien, obchodná administratíva, kancelárske práce, vedenie účtovných kníh, služby, ako záznam, prepis, zostavovanie, kompilácia alebo systematizácia písomných oznámení a záznamov, kompilácia matematických alebo štatistických údajov, grafická úprava tlačovín na reklamné účely, prepisovanie, vyhľadávanie informácií v počítačových súboroch (pre zákazníkov), zbieranie a zoraďovanie údajov do počítačových databáz, prieskum trhu, poskytovanie uvedených služieb prostredníctvom komunikačných médií, elektronickej pošty, SMS správ, počítačových sietí a internetu, obchodné sprostredkovanie služieb uvedených v triedach 35, 36, 37 a 41, sprostredkovanie obchodu s tovarom.

36 - Realitné kancelárie, sprostredkovanie kúpy, predaja a prenájmu nehnuteľností, prenájom bytov, kancelárskych priestorov a fariem, inkasovanie nájomného, vedenie nájomných domov, prenájom obchodných priestorov, prenájom nehu-

teľností, správcovstvo, správa nehnuteľností, obstarávanie služieb spojených so správou nehnuteľností, oceňovanie a odhady nehnuteľností, poisťovníctvo, finančné služby, peňažníctvo, služby v oblasti nehnuteľností, sprostredkovateľská činnosť s nehnuteľnosťami, sprostredkovanie (maklérstvo), finančné služby, bankové služby, oceňovanie pre poistenie, bankovníctvo, nehnuteľnosti, finančné analýzy, finančné informácie, finančný lízing, finančné záruky, finančné konzultačné služby, predaj na splátky, úverové financovanie predaja, služby finančného manažmentu a účtovníckych sústav, poistenie, poradenstvo v oblasti poistenia, poskytovanie uvedených služieb prostredníctvom komunikačných médií, elektronickej pošty, SMS správ, počítačových sietí a internetu.

37 - Stavebné činnosti, stavebníctvo, opravy, inštalačné služby, kontrola stavebných plánov, čistenie interiérov a exteriérov budov, izolovanie proti vlhkosti, izolovanie stavieb, utesňovanie stavieb, interiérové a exteriérové maľovanie a natieranie, štukovanie, sadrovanie, tapetovanie, vŕtanie studní, montáž a opravy výťahov, montovanie lešení, murárstvo, pokrývačské práce, demolácia budov, dozor nad stavbami, montážne služby, opravy a údržba, montáž, inštalácia, údržba a opravy strojov, prístrojov a zariadení vrátane vykurovacích, vodovodných, vodárenských, ventilačných, klimatizačných, protipožiarnych, plynových, zabezpečovacích, osvetľovacích systémov a zariadení, montáž interiérov a interiérových prvkov, klampiarstvo a inštalatérstvo, prenájom stavebných strojov a zariadení, prenájom čistiacich strojov, stavebné informácie, informácie o údržbe a opravách, odborné poradenstvo v stavebníctve, odborné poradenstvo v oblasti inštalácie a montáže interiérových prvkov, informácie o opravách, služby poskytované dodávateľmi a odberateľmi v oblasti stavieb a služby poskytované fyzickými alebo právnickými osobami zaoberajúcimi sa reštaurovaním predmetov a ich uvádzaním do pôvodného stavu alebo ich konzervovaním bez porušenia ich fyzikálnych alebo chemických vlastností, opravárske služby, služby predstavujúce servis použitých, poškodených, čiastočne zničených alebo zničených predmetov (reštaurovanie predmetov alebo budov, ktoré majú byť uvedené do pôvodného stavu), služby maliarov, klampiarov, inštalatérov, kúrenárov a pokrývačov, prenájom náradia a stavebných materiálov, poskytovanie uvedených služieb prostredníctvom komunikačných médií, elektronickej pošty, SMS správ, počítačových sietí a internetu.

41 - Vzdelávanie realitných maklérov, vzdelávanie, vyučovanie, školenia, výcvik, všetky formy vzdelávania osôb, skúšanie a preskúšavanie (pedagogická činnosť), vydávanie kníh, časopisov, periodík, vydávanie textov s výnimkou reklamných alebo náborových, online vydávanie kníh a časopisov v elektronickej forme, formátovanie textov s výnimkou na reklamné účely, poskytovanie elektronických publikácií online bez možnosti kopírovania, služby v oblasti estrád, zábavy a kultúrnych podujatí, služby na verejnú prezentáciu umeleckých a literárnych diel za účelom kultúrnym alebo vzdelávacím, fotografovanie, filmová a fotografická tvorba, informácie o vzdelávaní a možnostiach zábavy, služby nahrávacích

štúdií, organizovanie a vedenie kongresov, konferencií, seminárov, organizovanie kultúrnych alebo vzdelávacích výstav, služby zamerané na pobavenie, rozptýlenie alebo rekreáciu osôb, výchovno-zábavné klubové služby, organizovanie lotérií, plesov, športových súťaží, súťaží krásy, živých vystúpení, zverejňovanie textov iných ako reklamných, knižnice, výroba rozhlasových alebo televíznych programov, zábava, pobavenie, obveselenie, poskytovanie uvedených služieb prostredníctvom komunikačných médií, elektronickej pošty, SMS správ, počítačových sietí a internetu.

(540) aby každý našiel svoj domov

(731) Tešovičová Zuzana, Ing., Jasencová 13, 841 07 Bratislava, SK;

(740) Porubčan Róbert, Ing., Ivanka pri Dunaji, SK;

(210) 6230-2007

(220) 22.10.2007

9 (511) 5

(511) 5 - Farmaceutické produkty, lieky na svalovokostný systém.

(540) RIDORA

(731) BELUPO-Lijekovi i kozmetika d.d., Danica 5, 48000 Koprivnica, HR;

(740) Holoubková Mária, Ing., Bratislava, SK;

(210) 6235-2007

(220) 25.10.2007

9 (511) 9, 35, 36, 38

(511) 9 - Vedecké prístroje a nástroje, magnetické nosiče dát, záznamové disky, predajné automaty a mechanizmy prístrojov uvádzaných do činnosti vhođením mince, pokladnice, zariadenie na spracovanie údajov; počítače, počítačový hardvér, počítačový softvér a počítačové programy, telekomunikačné a elektrické prístroje a nástroje zaradené v tejto triede, účtovacie stroje, zariadenie na záznam, prenos, reprodukciu dát vrátane zvuku a obrazu, podpory na magnetické nahrávanie, zariadenie na trasovanie, manažment a analýzy finančných účtov prostredníctvom globálnej počítačovej siete, počítačový hardvér a softvér najmä na vývoj, údržbu a používanie miestnych a celosvetových počítačových sietí, systémy na čítanie pamäťových kariet a systémy na čítanie dát uložených v pamäti vrátane pamäťových integrovaných obvodov a pamäťou pre bankové karty, elektronické publikácie určené na stiahnutie, tlačiarenské zariadenia vrátane tlačiarenskeho zariadenia na systémy na spracovanie dát a systémy na finančné transakcie, stroje pre banky, kódovacie zariadenie a dekodéry, modemy, počítačový hardvér a softvér na umožnenie platobných transakcií elektronickými prostriedkami, počítačový hardvér a šifrovací softvér, šifrovacie kľúče, digitálne certifikáty, digitálne podpisy, softvér na bezpečné ukladanie dát a získavanie a prenos dôverných zákazníckych informácií používaných jednotlivcami, bankovými a finančnými inštitúciami, magnetické zakódované karty a karty obsahujúce čipy integrovaných obvodov (chytré karty), charge karty, kreditné karty, bankové karty, debetné karty, čipové karty, predplatené karty,

karty nesúce elektronické dáta, platobné karty a platobné karty kódované, bankové karty vrátane tlačených bankových kariet a bankových kariet používajúcich magnetickú pamäť a pamäťových integrovaných obvodov, čítačky kariet, čítačky magnetických kódovaných kariet, karty nesúce elektronické dáta, čítačky magnetických kódovaných kariet, čítačky kariet nesúcich elektronické dáta, elektronické šifrovacie jednotky, počítačový hardvér, počítačové terminály, počítačový softvér na použitie vo finančných službách, bankovníctve a telekomunikačnom priemysle, počítačový softvér vytvorený na to, aby umožnil chytrým kartám komunikovať s terminálmi a čítačkami, počítačové čipy umiestnené do telefónov a ďalších komunikačných zariadení, telekomunikačné vybavenie, transakčné terminály pre predajné miesta a počítačový softvér na prenos, zobrazenie a ukladanie transakcií, identifikáciu a informáciu o financiách na použitie vo finančných službách, bankovníctve a telekomunikačnom priemysle, zariadenie na identifikáciu rádiových frekvencií (transpondéry) a zariadenie na elektronické overovanie na overovanie pravosti charge kariet, bankových kariet, kreditných kariet, debetných kariet a platobných kariet, elektronické zariadenia pre vzdelávacie karty, bankomaty, predajné automaty, vonkajšie zariadenie k počítačom a elektronické produkty, najmä počítačové stroje, vreckové plánovače, osobní digitálni asistenti (PDA), alarmy a svetelné signalizačné blikáče.

35 - Reklama, obchodný manažment, obchodná správa, zaisťovanie chodu kancelárií, asistencia s komerčným, priemyselným a obchodným manažmentom, obchodné odhady, poradenské služby pre obchodný manažment, prieskumy trhu, štúdie trhu, štatistické informácie (obchodné), príprava výpisov z účtov, vedenie účtov, obchodné prieskumy, styk s verejnosťou (public relations); publikácie reklamných textov, vydávanie reklamných letákov, maloobchodné služby poskytované prostredníctvom mobilných telekomunikačných prostriedkov, maloobchodné služby poskytované online prostredníctvom sietí alebo inými elektronickými prostriedkami za použitia elektronickej digitalizovaných informácií, manažment počítačových databáz.

36 - Poisťovacie služby, finančné záležitosti/veci, peňažné záležitosti, finančné služby, bankové a kreditné služby, poskytovanie kreditných kariet, debetných kariet, charge kariet a predplatených kariet, bankové služby, služby platenia, služby kreditné, debetné, služby dobíjania (služby spojené s charge kartami), vyplácanie hotovosti, služby prístupu k uloženým hodnotám, služby platenia účtov, služby kreditných kariet, debetných kariet, charge kariet a predplatených kariet, služby overovania šekov a prepĺacania šekov, služby ATM, spracovanie finančných transakcií online prostredníctvom počítačových databáz alebo prostredníctvom telekomunikačných prostriedkov a v mieste predaja; služby spracovania dát pre finančné transakcie konané držiteľmi kariet prostredníctvom ATM, poskytovanie informácií o zostatkoch na účtoch, vkladoch, výberoch peňazí držiteľom kariet prostredníctvom ATM, služby vyrovnania účtov a autorizačné služby, služby

cestovného poistenia, vydávanie a preplácanie cestovných šekov a cestovných poukazov, služby overovania totožnosti platcov, overovanie finančných informácií, šifrovanie a dešifrovanie finančných dát, správa finančných záznamov, elektronické prevody fondov a zmenárenské služby, rozširovanie/šírenie finančných informácií prostredníctvom internetu a ďalších počítačových sietí, platobné služby na diaľku, služby elektronických peňaženiek, poskytovanie elektronických fondov a služby prevodov mien, služby elektronických platieb, služby predplatených telefónnych kariet, služby vyplácania peňazí a služby overovania/autorizácie transakcií a vyrovnávania účtov, poskytovanie služieb debetných a kreditných kariet prostredníctvom zariadenia na identifikáciu rádiových frekvencií (transpondérov), poskytovanie debetných a kreditných služieb prostredníctvom komunikačných a telekomunikačných zariadení, služby cestovného poistenia, služby overovania šekov, služby vydávania a preplácania vzťahuje sa na cestovné šeky a cestovné poukážky, poskytovanie finančných služieb na podporu maloobchodu poskytované prostredníctvom mobilných telekomunikačných prostriedkov vrátane platobných služieb prostredníctvom bezdrôtových zariadení, poskytovanie finančných služieb na podporu maloobchodu poskytované online prostredníctvom sietí alebo iných elektronických prostriedkov používajúcich elektronicky digitalizované informácie, služby výmeny prostriedkov, najmä bezpečné výmeny prostriedkov vrátane elektronických peňazí, počítačovými sieťami prístupných prostredníctvom chytrých kariet, služby platenia účtov prostredníctvom webových stránok, online bankovníctvo, finančné služby poskytované cez telefón a prostredníctvom celosvetovej počítačovej siete alebo internetu, poskytovanie finančných služieb prostredníctvom celosvetovej počítačovej siete alebo internetu; realitné služby; služby týkajúce sa nehnuteľností, realitné poisťovacie služby; poistenie pre vlastníkov nehnuteľností, poisťovacie služby týkajúce sa nehnuteľností, financovanie nehnuteľností, sprostredkovanie v oblasti nehnuteľností, odhady nehnuteľností, služby realitných kancelárií, oceňovanie nehnuteľností, správa nehnuteľností, správa finančných záležitostí týkajúcich sa nehnuteľností, poskytovanie pôžičiek na nehnuteľnosti, finančné služby týkajúce sa developérstva nehnuteľností, sprostredkovanie finančných služieb v oblasti nehnuteľností, finančné služby týkajúce sa nehnuteľností a budov, finančné služby na nákup nehnuteľností, vybavovanie zmlúv o pôžičkách zaistených nehnuteľnosťami, dojednávanie podielového spoluvlastníctva nehnuteľností, zaisťovanie poskytnutia financií na nákup nehnuteľností, zaisťovanie akvizícií nehnuteľností a nadobúdanie podielu na nehnuteľnostiach, kapitálové investície do nehnuteľností, investičné služby týkajúce sa obchodného majetku, finančné služby týkajúce sa akvizície majetku, finančné služby týkajúce sa predaja majetku, finančné oceňovanie majetku vo vlastníctve osôb, finančné oceňovanie majetku v nájme, zaisťovanie lízingu majetku, lízing nehnuteľností, lízing majetku vo vlastníctve osôb, služby manažmentu nehnuteľností týkajúce sa transakcií nehnuteľností, oceňovanie majetku, ma-

nažment majetkového portfólia, manažment majetku, poradenské služby týkajúce sa vlastníctva nehnuteľností, poradenské služby týkajúce sa oceňovania majetku, korporátne/firemné poradenské služby týkajúce sa nehnuteľností, počítačové informačné služby týkajúce sa nehnuteľností, konzultačné služby týkajúce sa nehnuteľností, poskytovanie informácií týkajúcich sa nehnuteľností, poskytovanie informácií týkajúcich sa trhu s nehnuteľnosťami, služby prieskumu týkajúce sa akvizície nehnuteľností, služby prieskumu týkajúce sa aukcií nehnuteľností.

38 - Telekomunikačné služby, telekomunikačné služby založené na internete, komunikačné služby týkajúce sa dát, elektronický prenos dát prostredníctvom celosvetovej vzdialenej siete spracovávajúcej dáta vrátane internetu, služby na prenos, poskytovanie alebo zobrazovanie informácií z dát uložených v počítačových databázach alebo prostredníctvom internetu, prenos dát za použitia elektronického spracovania obrazu prostredníctvom telefónneho pripojenia, spracovanie kreditných a debetných transakcií telefónom a telekomunikačným pripojením, elektronická pošta, služby odosielania a prijímania správ, služby vysielania, poskytovanie mnohonásobného užívateľského prístupu na bezpečnú počítačovú informačnú sieť na prenos a distribúciu/šírenie rôznych informácií v oblasti bankových/finančných služieb, prenájom prístupového času k počítačovým databázam.

(540)



(591) červená, oranžová

(731) MasterCard International Incorporated, 2000 Purchase Street, Purchase, New York 10577-2509, US;

(740) Bušová Eva, JUDr., Bratislava, SK;

(210) 6236-2007

(220) 25.10.2007

9 (511) 9, 35, 36, 38

(511) 9 - Vedecké prístroje a nástroje, magnetické nosiče dát, záznamové disky, predajné automaty a mechanizmy prístrojov uvádzaných do činnosti vhođením mince, pokladnice, zariadenie na spracovanie údajov; počítače, počítačový hardvér, počítačový softvér a počítačové programy, telekomunikačné a elektrické prístroje a nástroje zaradené v tejto triede, účtovacie stroje, zariadenie na záznam, prenos, reprodukciu dát vrátane zvuku a obrazu, podpory na magnetické nahrávanie, zariadenie na trasovanie, manažment a analýzy finančných účtov prostredníctvom globálnej počítačovej siete, počítačový hardvér a softvér najmä na vývoj, údržbu a používanie miestnych a celosvetových počítačových sietí, systémy na čítanie pamäťových kariet a systémy na čítanie dát uložených v pamäti vrátane pamäťových integrovaných obvodov a pamäťou pre bankové karty, elektronické publikácie určené na stiahnutie, tlačiarenské zariadenia vrátane tlačiarenskeho zariadenia na systémy na spracovanie dát a systémy

na finančné transakcie, stroje pre banky, kódovacie zariadenie a dekodéry, modemy, počítačový hardvér a softvér na umožnenie platobných transakcií elektronickými prostriedkami, počítačový hardvér a šifrovací softvér, šifrovacie kľúče, digitálne certifikáty, digitálne podpisy, softvér na bezpečné ukladanie dát a získavanie a prenos dôverných zákazníckych informácií používaných jednotlivcami, bankovými a finančnými inštitúciami, magnetické zakódované karty a karty obsahujúce čipy integrovaných obvodov (chytřé karty), charge karty, kreditné karty, bankové karty, debetné karty, čipové karty, predplatené karty, karty nesúce elektronické dáta, platobné karty a platobné karty kódované, bankové karty vrátane tlačných bankových kariet a bankových kariet používajúcich magnetickú pamäť a pamäťových integrovaných obvodov, čítačky kariet, čítačky magnetických kódovaných kariet, karty nesúce elektronické dáta, čítačky magnetických kódovaných kariet, čítačky kariet nesúcich elektronické dáta, elektronické šifrovacie jednotky, počítačový hardvér, počítačové terminály, počítačový softvér na použitie vo finančných službách, bankovníctve a telekomunikačnom priemysle, počítačový softvér vytvorený na to, aby umožnil chytrým kartám komunikovať s terminálmi a čítačkami, počítačové čipy umiestnené do telefónov a ďalších komunikačných zariadení, telekomunikačné vybavenie, transakčné terminály pre predajné miesta a počítačový softvér na prenos, zobrazenie a ukladanie transakcií, identifikáciu a informáciu o financiách na použitie vo finančných službách, bankovníctve a telekomunikačnom priemysle, zariadenie na identifikáciu rádiových frekvencií (transpondéry) a zariadenie na elektronické overovanie na overovanie pravosti charge kariet, bankových kariet, kreditných kariet, debetných kariet a platobných kariet, elektronické zariadenia pre vzdelávacie karty, bankomaty, predajné automaty, vonkajšie zariadenie k počítačom a elektronické produkty, najmä počítacie stroje, vreckové plánovače, osobní digitálni asistenti (PDA), alarmy a svetelné signalizačné blikáče.

35 - Reklama, obchodný manažment, obchodná správa, zaisťovanie chodu kancelárií, asistencia s komerčným, priemyselným a obchodným manažmentom, obchodné odhady, poradenské služby pre obchodný manažment, prieskumy trhu, štúdie trhu, štatistické informácie (obchodné), príprava výpisov z účtov, vedenie účtov, obchodné prieskumy, styk s verejnosťou (public relations); publikácie reklamných textov, vydávanie reklamných letákov, maloobchodné služby poskytované prostredníctvom mobilných telekomunikačných prostriedkov, maloobchodné služby poskytované online prostredníctvom sietí alebo inými elektronickými prostriedkami za použitia elektronicky digitalizovaných informácií, manažment počítačových databáz.

36 - Poisťovacie služby, finančné záležitosti/veci, peňažné záležitosti, finančné služby, bankové a kreditné služby, poskytovanie kreditných kariet, debetných kariet, charge kariet a predplatených kariet, bankové služby, služby platenia, služby kreditné, debetné, služby dobíjania (služby spojené s charge kartami), vyplácanie hotovosti, služby prístupu k uloženým hodnotám, služby platenia

účtov, služby kreditných kariet, debetných kariet, charge kariet a predplatených kariet, služby overovania šekov a preplácania šekov, služby ATM, spracovanie finančných transakcií online prostredníctvom počítačových databáz alebo prostredníctvom telekomunikačných prostriedkov a v mieste predaja; služby spracovania dát pre finančné transakcie konané držiteľmi kariet prostredníctvom ATM, poskytovanie informácií o zostatkoch na účtoch, vkladoch, výberoch peňazí držiteľom kariet prostredníctvom ATM, služby vyrovnania účtov a autorizačné služby, služby cestovného poistenia, vydávanie a preplácanie cestovných šekov a cestovných poukazov, služby overovania totožnosti platcov, overovanie finančných informácií, šifrovanie a dešifrovanie finančných dát, správa finančných záznamov, elektronické prevody fondov a zmenárenské služby, rozširovanie/sírenie finančných informácií prostredníctvom internetu a ďalších počítačových sietí, platobné služby na diaľku, služby elektronických peňaženiek, poskytovanie elektronických fondov a služby prevodov mien, služby elektronických platieb, služby predplatených telefónnych kariet, služby vyplácania peňazí a služby overovania/autorizácie transakcií a vyrovnania účtov, poskytovanie služieb debetných a kreditných kariet prostredníctvom zariadenia na identifikáciu rádiových frekvencií (transpondérov), poskytovanie debetných a kreditných služieb prostredníctvom komunikačných a telekomunikačných zariadení, služby cestovného poistenia, služby overovania šekov, služby vydávania a preplácania vzťahujúce sa na cestovné šeky a cestovné poukážky, poskytovanie finančných služieb na podporu maloobchodu poskytované prostredníctvom mobilných telekomunikačných prostriedkov vrátane platobných služieb prostredníctvom bezdrôtových zariadení, poskytovanie finančných služieb na podporu maloobchodu poskytované online prostredníctvom sietí alebo iných elektronických prostriedkov používajúcich elektronicky digitalizované informácie, služby výmeny prostriedkov, najmä bezpečné výmeny prostriedkov vrátane elektronických peňazí, počítačovými sieťami prístupných prostredníctvom chytrých kariet, služby platenia účtov prostredníctvom webových stránok, online bankovníctvo, finančné služby poskytované cez telefón a prostredníctvom celosvetovej počítačovej siete alebo internetu, poskytovanie finančných služieb prostredníctvom celosvetovej počítačovej siete alebo internetu; realitné služby; služby týkajúce sa nehnuteľností, realitné poisťovacie služby; poistenie pre vlastníkov nehnuteľností, poisťovacie služby týkajúce sa nehnuteľností, financovanie nehnuteľností, sprostredkovanie v oblasti nehnuteľností, odhady nehnuteľností, služby realitných kancelárií, oceňovanie nehnuteľností, správa nehnuteľností, správa finančných záležitostí týkajúcich sa nehnuteľností, poskytovanie pôžičiek na nehnuteľnosti, finančné služby týkajúce sa developerstva nehnuteľností, sprostredkovanie finančných služieb v oblasti nehnuteľností, finančné služby týkajúce sa nehnuteľností a budov, finančné služby na nákup nehnuteľností, vybavovanie zmlúv o pôžičkách zaistených nehnuteľnosťami, dojednávanie podielového spoluvlastníctva nehu-

teľnosť, zaist'ovanie poskytnutia financií na nákup nehnuteľností, zaist'ovanie akvizícií nehnuteľností a nadobúdanie podielu na nehnuteľnostiach, kapitálové investície do nehnuteľností, investičné služby týkajúce sa obchodného majetku, finančné služby týkajúce sa akvizície majetku, finančné služby týkajúce sa predaja majetku, finančné oceňovanie majetku vo vlastníctve osôb, finančné oceňovanie majetku v nájme, zaist'ovanie lízingu majetku, lízing nehnuteľností, lízing majetku vo vlastníctve osôb, služby manažmentu nehnuteľností týkajúce sa transakcií nehnuteľností, oceňovanie majetku, manažment majetkového portfólia, manažment majetku, poradenské služby týkajúce sa vlastníctva nehnuteľností, poradenské služby týkajúce sa oceňovania majetku, korporátne/firemné poradenské služby týkajúce sa nehnuteľností, počítačové informačné služby týkajúce sa nehnuteľností, konzultačné služby týkajúce sa nehnuteľností, poskytovanie informácií týkajúcich sa nehnuteľností, poskytovanie informácií týkajúcich sa trhu s nehnuteľnosťami, služby prieskumu týkajúce sa akvizície nehnuteľností, služby prieskumu týkajúce sa aukcií nehnuteľností.

38 - Telekomunikačné služby, telekomunikačné služby založené na internete, komunikačné služby týkajúce sa dát, elektronický prenos dát prostredníctvom celosvetovej vzdialenej siete spracúvajúcej dáta vrátane internetu, služby na prenos, poskytovanie alebo zobrazovanie informácií z dát uložených v počítačových databázach alebo prostredníctvom internetu, prenos dát za použitia elektronického spracovania obrazu prostredníctvom telefónneho pripojenia, spracovanie kreditných a debetných transakcií telefónom a telekomunikačným pripojením, elektronická pošta, služby odosielania a prijímania správ, služby vysielania, poskytovanie mnohonásobného užívateľského prístupu na bezpečnú počítačovú informačnú sieť na prenos a distribúciu/šírenie rôznych informácií v oblasti bankových/finančných služieb, prenájom prístupového času k počítačovým databázam.

(540)

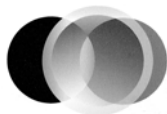

(731) MasterCard International Incorporated, 2000 Purchase Street, Purchase, New York 10577-2509, US;
(740) Bušová Eva, JUDr., Bratislava, SK;

(210) 6239-2007

(220) 26.10.2007

9 (511) 36

(511) 36 - Bankovníctvo vrátane elektronického bankovníctva, home banking, bankové služby vrátane služieb prostredníctvom elektronických komunikačných sietí a telekomunikačných sietí, vedenie účtov, klíring, finančné odhady a oceňovanie v oblasti bankovníctva, poskytovanie úverov, poskytovanie pôžičiek, investovanie do cenných papierov na vlastný účet, kapitálové investície, platobný styk a zúčtovanie, elektronický prevod kapitálu,

platobné prevody vykonávané elektronicky, vydávanie a správa platobných prostriedkov, napr. platobných kariet, cestovných šekov, overovanie šekov, poskytovanie záruk, garancie, kaucie, ručenie, otváranie akreditívov, obstarávanie inkasa, uloženie a správa cenných papierov alebo iných hodnôt, poskytovanie bankových informácií, finančné analýzy a informácie, prenájom bezpečnostných schránok, prijímanie vkladov, finančný prenájom (finančný lízing), účasť na vydávaní cenných papierov a poskytovanie súvisiacich služieb, finančné poradenstvo, výkon funkcie depozitára, zmenárnska činnosť, obchodovanie na vlastný účet alebo účet klienta s devízovými hodnotami, v oblasti termínovaných obchodov (futures) a opcí (options) vrátane kurzových a úrokových obchodov, s prevoditeľnými cennými papiermi, so zlatými a striebornými mincami, pamätnými mincami, hárkami bankoviek a so súbormi obehových mincí, vykonávanie hypotekárnych obchodov, obhospodarovanie cenných papierov klienta na jeho účet vrátane poradenstva (portfólio manažment), sprostredkovateľská činnosť v oblasti bankovníctva a poisťovníctva súvisiaca s bankovou činnosťou alebo stavebným sporením.

(540) **Spolu tvoríme bohatší svet**

(731) Československá obchodní banka, a. s., Radlická 333/150, 150 57 Praha, CZ;

(740) Budaj Miroslav, JUDr., Bratislava, SK;

(210) 6240-2007

(220) 26.10.2007

9 (511) 33

(511) 33 - Víno šumivé.

(540)

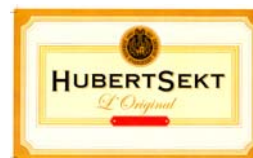

(591) biela, červená, čierna, hnedá, zlatožltá, žltá

(731) HUBERT J. E., s. r. o., Vinárska 137, 926 01 Seereď, SK;

(740) Budaj Miroslav, JUDr., Bratislava, SK;

(210) 6253-2007

(220) 31.10.2007

9 (511) 29

(511) 29 - Syry a mliečne výrobky.

(540)



(591) biela, žltá, červená, bledomodrá, zelená, čierna

(731) BONGRAIN S. A., 42 rue Rieussec, 78 220 Viroflay, FR;

(740) Holoubková Mária, Ing., Bratislava, SK;

(210) 6254-2007

(220) 31.10.2007

9 (511) 29

(511) 29 - Syry a mliečne výrobky.

(540)



(591) biela, žltá, červená, bledomodrá, zelená, čierna
 (731) BONGRAIN S. A., 42 rue Rieussec, 78 220 Viroflay, FR;
 (740) Holoubková Mária, Ing., Bratislava, SK;

(210) 6255-2007

(220) 31.10.2007

9 (511) 29

(511) 29 - Syry a mliečne výrobky.

(540)



(591) biela, žltá, červená, bledomodrá, zelená, čierna
 (731) BONGRAIN S. A., 42 rue Rieussec, 78 220 Viroflay, FR;
 (740) Holoubková Mária, Ing., Bratislava, SK;

(210) 6256-2007

(220) 31.10.2007

9 (511) 12, 35, 37, 39

(511) 12 - Dopravné prostriedky všetkých druhov, ich časti a súčasti; osobné automobily, autobusy, nákladné autá, prívosové vozidlá, sťahovacie vozidlá, dodávkové automobily, ich časti a súčasti.

35 - Inzertná, reklamná a propagačná činnosť týkajúca sa prepravy osôb a tovaru, najmä prieskum trhu, online reklama, rozširovanie reklamných materiálov, vydávanie a aktualizácia reklamných materiálov.

37 - Opravy a servis dopravných prostriedkov všetkých druhov.

39 - Doprava a preprava osôb a tovaru v tuzemsku a v zahraničí; autodoprava; špedícia, nákladná doprava, poradenstvo v doprave, prenájom motorových vozidiel, sprostredkovateľská činnosť v doprave.

(540)



(731) DOMATOS, s. r. o., 020 63 Lednica 233, SK;
 (740) Holoubková Mária, Ing., Bratislava, SK;

(210) 6279-2007

(220) 8.11.2007

9 (511) 6, 7

(511) 6 - Kovové matice; kovové skrutky; západky; kovové nity; závitové vložky; kovy, ich zliatiny a výrobky z nich nezahrnuté v iných triedach; lisovacie matice; lisovacie skrutky; lisovacie puzdrá.
 7 - Normované časti strojov; lisy.

(540)



(591) čierna, červená, biela
 (731) IMP KONTAKT, spol. s r. o., Ferdiša Kostku 1, 841 05 Bratislava, SK;
 (740) Beňa Matej, JUDr., Bratislava, SK;

(210) 6304-2007

(220) 12.11.2007

9 (511) 7, 11, 21, 35, 37

(511) 7 - Kuchynské stroje; miešače elektrické na použitie v kuchyni; umývačky riadu; mixéry; krájače na chlieb a knedlíky; kávové mlynčeky s výnimkou ručných; mäsové mlynčeky s výnimkou ručných; naklepávače; nárezové stroje; mixéry; škrabky na zemiaky a zeleninu ako stroje.

11 - Zariadenia na varenie, chladenie a sušenie pre kuchyne; chladiace komory; chladiace nádoby; chladiace prístroje a zariadenia; chladiace zariadenia a stroje; chladiace zariadenia na chladenie tekutín; chladiace zariadenia na chladenie vody; chladiarne; chladničky; drezy; fritézy elektrické; elektrické kanvice; prístroje na pečenie a grilovanie; hriankovače; kuchynské odsávače; mikrovlnné rúry; stroje a zariadenia na výrobu ľadu; mraziace vitríny; mraziacie zariadenia; mrazičky; nádoby chladiace; nápojové chladničky; ochladzovacie zariadenia a stroje; elektrické, filtračné a extrakčné kávovary; elektrické kuchynské potreby na pečenie, varenie a smaženie; kuchynské sporáky; sporáky; variče; varné prístroje a zariadenia; tlakové hrnce elektrické; konvektomaty; regenerátory - zariadenia na ohrev jedál; barové systémy; chladiace servírovacie šalátové bary; výrobníky čaju a kávy; výčapné zariadenia a ich časti; výčapné stojany.

21 - Chladiarne s výnimkou elektrických; predmety na chladenie potravín pre domácnosť obsahujúce chladiace zmesi; grily, rošty ako potreby na opekánie; nádoby na použitie v domácnosti alebo v kuchyni; tepelnoizolačné nádoby na nápoje a jedlá - termosky; gastronádoby určené na prepravu, výdaj a uchovávanie potravy; potreby pre domácnosť alebo kuchyňu; čistiace potreby; kamenina na použitie pre domácnosť alebo kuchyňu, nádoby na ľad, nádoby na pitie.

35 - Sprostredkovanie obchodu s tovarom; podnikateľské poradenstvo; reklamná činnosť; prieskum trhu a verejnej mienky; obchodné sprostredkovanie služieb uvedených v triede 37.

37 - Inštalácia, opravy a údržba gastronomických zariadení, strojov a prístrojov; prenájom gastronomických zariadení, strojov a prístrojov.

(540)



(591) biela, čierna, červená, modrá, sivá

(731) European Economic Interest Grouping ThermoTechnika Crown Cool, európske zoskupenie hospodárskych záujmov, Dvory nad Žitavou 2159, 941 31 Dvory nad Žitavou, SK;

(740) Litváková Edita, Ing., Bratislava, SK;

(210) 6327-2007

(220) 22.11.2007

9 (511) 8, 16, 28, 35

(511) 8 - Nožnice.

16 - Kancelárske potreby s výnimkou nábytku; papier, kartón, lepenka a výrobky z týchto materiálov, ktoré nie sú zahrnuté v iných triedach; krepový papier; papiernický tovar a písacie potreby; papierenský tovar; školské potreby; nálepky na kancelárske použitie alebo pre domácnosť; lepidlá na kancelárske účely a na použitie v domácnosti; lepiace pásky na kancelárske použitie a použitie v domácnosti; kancelárska pomôcka na dávkovanie lepiacej pásky; tekuté korektory, korekčný atrament; obalové materiály z plastických hmôt, ktoré nie sú zahrnuté v iných triedach; albumy, fotoalbumy; baliaci papier; blahoprajné pohľadnice; ceruzky; tuhy do ceruziek (verzatieliek); perá, plniace perá; štetce; pastelky; voskovky; stojany na perá a ceruzky; otváratele na listy; rezačky na papier; zošívачky; kancelárske dierkovače; rozšívачky; držiačky na písacie potreby; atrament, tuš; guľôčky do guľôčkových pier; kalendáre; diáre; kancelárske svorky; kancelárske spinky; spinky na papier; pripínáčiky; kancelárske špendlíky; náplne do zošívачiek; usporadovače (kancelárske obaly); spisové obaly (zaraďovače); zaraďovače, šanóny (na voľné listy).

28 - Ozdoby na vianočné stromčeky (s výnimkou osvetľovacích telies a cukrovínok); slamené ozdoby na vianočné stromčeky.

35 - Reklamná a propagačná činnosť, maloobchodná činnosť s tovarmi uvedenými v triedach 8, 16 a 28; sprostredkovanie obchodu s tovarmi uvedenými v triedach 8, 16 a 28.

(540)



(591) zelená, čierna, sivá, biela

(731) Slavomír Binčík - Junior, Kostolište 266, 900 62 Kostolište, SK;

(740) Litváková Edita, Ing., Bratislava, SK;

(210) 6385-2007

(220) 6.12.2007

9 (511) 8, 18, 25

(511) 8 - Manikúrové súpravy.

18 - Aktovky, kufríky, batohy, plecniaky, cestovné kufre, cestovné tašky, kožené cestovné tašky, športové tašky, dáždniky, diplomatické kufríky, držiačky na kufre, kabelky, kľúčenký (kožená galantéria), kufríky na toaletné potreby, kufríky, nákupné tašky, obaly na hudobné nástroje, obaly na odevy (cestovné), peňaženky, náprsné tašky, plážové tašky, puzdrá na navštívenky, obaly a puzdrá na doklady, remene (kožené), sieťky na nákupy, školské tašky (aktovky), tašky na kolieskach, vaky pre turistov.

25 - Opasky.

(540)



(591) červená (maroon)

(731) RENÉ plus, s. r. o., Majerská 15/A, 821 07 Bratislava, SK;

(740) Hojčuš Peter, Ing., Bratislava, SK;

(210) 6428-2007

(220) 14.12.2007

9 (511) 9, 18, 24, 25, 26, 35

(511) 9 - Ochranné odevy pre letcov, odrazové sklíčka a nášivky na oblečenie na zabránenie dopravným nehodám, protipožiarne ochranné odevy, laboratórne oblečenie, ochranné oblečenie proti ohňu, ochranné obleky proti úrazom, rádiácii a ohňu, ochranné rukavice proti rtg. lúčom na priemyselné účely.

18 - Usne, koženky a výrobky z týchto materiálov nezahrnuté v iných triedach, koža, surové kože, kufre a cestovné tašky, dáždniky, slnečníky a vychádzkové palice, biče, postroje a sedlárske výrobky, kabelky, kabelkové rámy, peňaženky, kožené rukavice, kufre, kufríky, diplomatické kufríky, aktovky, školské tašky, plážové tašky, batohy, lodné kufre, torby, ruksaky, cestovné obaly na odevy, palice na podporu pri chôdzi, horolezecké palice, koža, imitácia kože, kožené alebo kožou potiahnuté škatule, kožené nite, šnúrky, kožené obloženia nábytku, kožušinové pokrývky, kožušiny, náhubky, obojky pre zvieratá, postroje pre zvieratá, opraty, kľúčenký z kože (kožená galantéria), poľovnícke tašky, puzdrá na navštívenky, vaky pre turistov, vrecká z kože na balenie.

24 - Textilie a textilné výrobky, ktoré nie sú zahrnuté v iných triedach; posteľné prikrývky a pokrývky na stôl, látky na textilné využitie, textilie, tkaniny, posteľné pokrývky a prikrývky, textilné tapety, textilie na obuv, umývacie rukavice, utierky na riad, textilné utierky, obrúsky, látkové značky, bavlnené textilie, plátenná bielizeň, posteľná a stolová bielizeň, látky s imitáciou kože, cestovné prikrývky, čalúnické látky, dverové závesy, gáza, závoj, látky z hodvábu, hrubé plátno, jutová látka, kúpeľňové textilie s výnimkou oblečenia, moleskin ako textilná, sieťky proti moskytom, poťahy na nábytok, netkané textilie, obliečky na matrace, obliečky na podušky, obliečky na van-

kúše, textilné obrúsky, obrusy nie papierové, plachty, pleteniny, prikrývky, textilné podšívky, vlajky s výnimkou papierových, textilné vreckovky, záclonky, zástavy s výnimkou papierových, textilné alebo umelohmotné závesy.

25 - Odevy, obuv a pokrývky hlavy, konfekcia, bielizeň, oblečenie, detská obuv, vysoká obuv, celé topánky, pracovná obuv, papuče, bundy, boa, body, cyklistické oblečenie, cylindre, čelenky, čiapky, chrániče uší ako pokrývka hlavy, kloboúčnické výrobky, pletené ošatenie, pletené odevy, svetre, polokošeľe, odevy z tkanín, detská výbavička, textilné detské plienky, goliere, kabáty, kapucne, klobúky, kombiné, kombinézy ako oblečenie, korzety, kostýmy, obleky, košeľe, kožušiny ako oblečenie, krátke kabátiky, peleríny, krátke kabáty s kapucňou, krátke nohavice jazdecké alebo spodné, kravaty, kúpacie plášte, manžety ako časti odevov, náprsenky, nohavice, opasky, pančuchy, pančuškované nohavice, pánske spodky, papuče, plášte na kúpanie, pleteniny ako oblečenie, oblečenie z imitácie kože, podprsenky, pokrývky hlavy, ponožky, pracovné plášte, pulóvre, pyžamá, rukavice, saká, spodničky, sukne, šály, šaty, šatky, šerpy, tielka, potníky, tričká, vesty, uniformy, vrchné ošatenie, zástery, závoje, zvrchníky, župany, vrecká na odevy, gymnastické dresy, maškarné kostýmy, šilty na pokrývky hlavy, celé topánky, galoše, podpätky, sandále, šnurovacie topánky, športová obuv.

26 - Značky na bielizeň a šatstvo, opaskové prac-ky, bordúry, lemy, obruby na odevy, brošne ako doplnky, oblečenia, gombíky ako galantérny tovar, lemky, náplečné pásky, výložky, ozdoby do vlasov, ozdoby na klobúky s výnimkou ozdôb z drahých kovov, patentné gombíky, uzávery na odevy, zipsy.

35 - Maloobchodné a/alebo veľkoobchodné služby v oblasti textilu, odevov, oblečenia, obuvi, textilných výrobkov, galantérie, kožušín, ozdôb a doplnkov pre textil, služby supermarketov a hypermarketov, zhromažďovanie rozličných výrobkov pre tretie osoby (okrem dopravy) s cieľom umožniť zákazníkovi, aby si mohli tieto výrobky pohodlne prehliadať a nakupovať, a to prostredníctvom maloobchodných predajní, veľkoobchodných predajní, prostredníctvom katalógového predaja alebo elektronickými prostriedkami, prostredníctvom webových stránok alebo prostredníctvom telenákupu, kancelárie zaoberajúce sa dovozom a vývozom, reklama, online reklama na počítačovej komunikačnej sieti, vydávanie a aktualizovanie reklamných alebo náborových materiálov, obchodný manažment a riadenie, pomoc pri riadení obchodnej činnosti, marketingové štúdie, prieskum trhu, vedenie kartoték v počítači, vyhľadávanie informácií v počítačových súboroch pre zákazníkov, služby porovnávania cien, organizovanie komerčných alebo reklamných výstav a veľtrhov, podpora predaja pre tretie osoby, predvádzanie tovaru, administratívne spracovanie obchodných objednávok, obchodné rady a informácie spotrebiteľom, poskytovanie a sprostredkovanie uvedených služieb prostredníctvom komunikačných médií, elektronickej pošty, SMS správ, počítačových sietí a internetu.

(540)



(731) LIFELINE SLOVAKIA, s.r.o., 072 03 Rakovec nad Ondavou 7, SK;

(740) Porubčan Róbert, Ing., Ivanka pri Dunaji, SK;

Zverejnené prihlášky ochranných znáмок vzniknuté premenou prihlášok ochranných znáмок spoločenstva

„Účinky prihlášok ochranných znáмок a zapísaných ochranných znáмок vzniknutých premenou prihlášok ochranných znáмок spoločenstva a ochranných znáмок spoločenstva s dátumom podania, priority a seniority pred dňom prístupu Slovenskej republiky k EÚ nastávajú na území SR dňom 1. 5. 2004.“

(210)

1321-2007
1604-2007
1614-2007**(210) 1321-2007**

(220) 18.1.1999

9 (511) 3

(511) 3 - Parfumérie, kozmetika; mydlá; esenciálne oleje; kozmetické prípravky na čistenie, starostlivosť, úpravu a ošetrovanie vlasov; prípravky na sprchovanie a kúpanie na kozmetické účely; dezodoranty na osobné použitie; mejkap; rúže; ceruzky na obočie; očné tiene; laky na nechty; prípravky na opaľovanie.

(540) VOGUE

(641) 001044056, 18.1.1999

(731) ADVANCE MAGAZINE PUBLISHERS, INC., Four Times Square, 23rd Floor, 10036 New York, US;

(740) Holoubková Mária, Ing., Bratislava, SK;

(210) 1604-2007

(220) 11.5.2004

9 (511) 24, 25

(511) 24 - Textilný kusový tovar vrátane tkaných, netkaných, pletených a sieťových látok.
25 - Odevy, plavky, cvičebné trikoty.

(540) TRINTEE

(641) 003825081, 11.5.2004

(731) TORAY KABUSHIKI KAISHA (TORAY INDUSTRIES, INC.), 1-1, 2-chome, Nihonbashi-Muro-machi, Chuo-ku, Tokyo, JP;

(740) ROTT, RŮŽIČKA & GUTTMANN, v. o. s., Bratislava, SK;

(210) 1614-2007

(220) 30.8.2005

9 (511) 43

(511) 43 - Služby poskytovania jedál a nápojov; dočasné ubytovanie, hotelové a motelové služby; hotelové a motelové služby s tematikou televíznych produkcií; reštauračné a cateringové služby; zásobovanie a vedenie kaviarne, samoobslužných reštaurácií, jedální, malých reštaurácií, denných barov a reštauračné služby a zariadenia; samoobslužné reštaurácie, jedálne, malé reštaurácie, denné bary a reštauračné služby a zariadenia s tematikou televíznych produkcií; poskytovanie zariadení na schôdze, konferencie a na výstavy; rezerváčne služby pre hotelové ubytovanie a iné ubytovanie; informačné služby týkajúce sa hotelových reštaurácií a kaviarní poskytované online zo svetovej počítačovej siete alebo internetu, rady

(210)

1673-2007
1680-2007

a poradenstvo týkajúce sa všetkých uvedených služieb, usporadúvanie, plánovanie a vedenie banketov.

(540)

(641) 004611414, 30.8.2005

(731) Warner Bros. Entertainment Inc., 4000 Warner Blvd., Burbank, CA 91522, US;

(740) Považanová Andrea, JUDr., Bratislava, SK;

(210) 1673-2007

(220) 21.7.2003

9 (511) 9, 37, 39

(511) 9 - Batérie, akumulátory, elektrické a elektroinštalčné akumulátory, dosky akumulátorov, mriežky akumulátorov, prenosné napájacie prístroje, zariadenia a jednotky, prístroje na nabíjanie a dobíjanie batérií a akumulátorov, skrine a schránky pre batérie a akumulátory a prispôsobené pre ne, časti a vybavenia pre uvedené tovary.

37 - Oprávarenské služby, inštalčné služby, opravarenské, inštalčné a údržbárske služby pre batérie a akumulátory vrátane nabíjania a dobíjania elektrických akumulátorov a elektrických batérií.
39 - Požičiavanie batérií, elektrických a elektroinštalčných batérií, akumuláčnych batérií, elektrických a elektroinštalčných akumuláčnych batérií, akumulátorov, elektrických a elektroinštalčných akumulátorov, všetko uvedené na použitie v automobilovom priemysle.

(540) CENTRA

(641) 003265031, 21.7.2003

(731) Centra SA, ul. Gdynska 31/33, Poznan, PL;

(740) ROTT, RŮŽIČKA & GUTTMANN, v. o. s., Bratislava, SK;

(210) 1680-2007

(220) 22.10.2003

9 (511) 33

(511) 33 - Liehoviny, najmä akvavit.

(540) Mavit

(641) 003407079, 22.10.2003

(731) REWE-Zentral AG, Domstrasse 20, 50668 Köln, DE;

(740) Bachratá Magdaléna, Mgr., Bratislava, SK;

Zapísané ochranné známky bez zmeny

(210)	(111)	(210)	(111)	(210)	(111)	(210)	(111)
34-2004	219937	571-2007	219957	1065-2007	219920	5442-2007	220110
649-2004	219938	578-2007	219958	1127-2007	219921	5443-2007	220111
2943-2004	219917	581-2007	220059	1128-2007	219922	5445-2007	220112
1591-2005	220023	582-2007	220060	1201-2007	219923	5446-2007	220113
810-2006	220134	583-2007	220061	1219-2007	219924	5450-2007	220114
1234-2006	220024	584-2007	220062	1272-2007	219925	5454-2007	220115
1633-2006	220025	586-2007	220063	1273-2007	219926	5455-2007	220116
1641-2006	220026	587-2007	220064	5003-2007	220078	5456-2007	220117
1652-2006	220027	588-2007	220065	5041-2007	220000	5457-2007	220118
1707-2006	219939	589-2007	220066	5054-2007	220079	5464-2007	220119
1805-2006	220028	591-2007	220067	5055-2007	220001	5474-2007	220120
1896-2006	219940	592-2007	220068	5060-2007	220080	5475-2007	220121
1906-2006	220135	593-2007	220069	5074-2007	220002	5493-2007	219928
2062-2006	220126	594-2007	219959	5075-2007	220003	5576-2007	219929
2097-2006	219941	595-2007	219960	5081-2007	220081	5577-2007	219930
2379-2006	219942	596-2007	219961	5086-2007	220082	5578-2007	219931
5994-2006	219918	597-2007	219962	5088-2007	220004	5594-2007	220122
6339-2006	219943	598-2007	219963	5171-2007	220083	5595-2007	220123
6461-2006	219944	599-2007	219964	5185-2007	220005	5597-2007	220124
6509-2006	220029	600-2007	219965	5190-2007	220006	5599-2007	220125
6510-2006	220030	605-2007	219966	5207-2007	220007	5652-2007	219932
12-2007	220031	606-2007	219967	5217-2007	220008	5653-2007	219933
30-2007	220032	607-2007	219968	5262-2007	220084	5654-2007	219934
46-2007	220033	657-2007	219969	5289-2007	220009	5655-2007	219935
48-2007	219945	658-2007	219970	5290-2007	220010	5732-2007	219936
49-2007	219946	659-2007	219971	5295-2007	220085		
67-2007	220034	660-2007	219972	5296-2007	220011		
68-2007	220035	661-2007	219973	5297-2007	220012		
101-2007	220036	662-2007	219974	5306-2007	220013		
106-2007	220037	663-2007	219975	5317-2007	220014		
107-2007	219947	669-2007	219976	5337-2007	220086		
108-2007	219948	670-2007	219977	5338-2007	220087		
116-2007	219949	671-2007	219978	5339-2007	220088		
117-2007	219950	673-2007	219979	5341-2007	220089		
121-2007	219951	674-2007	219980	5342-2007	220015		
125-2007	220038	682-2007	219981	5346-2007	220016		
247-2007	220039	684-2007	219982	5352-2007	220017		
272-2007	220040	685-2007	219983	5366-2007	220018		
299-2007	220041	687-2007	219984	5367-2007	220019		
300-2007	220042	697-2007	219985	5368-2007	219927		
328-2007	220043	699-2007	219986	5369-2007	220020		
329-2007	220044	700-2007	219987	5370-2007	220021		
378-2007	219952	702-2007	220070	5371-2007	220090		
379-2007	219953	703-2007	220071	5372-2007	220091		
380-2007	219954	704-2007	220072	5373-2007	220092		
383-2007	220045	705-2007	220073	5374-2007	220093		
443-2007	220046	708-2007	220074	5375-2007	220094		
445-2007	220047	711-2007	220075	5387-2007	220095		
456-2007	220048	712-2007	219988	5395-2007	220096		
488-2007	220049	713-2007	219989	5399-2007	220097		
492-2007	220050	719-2007	219990	5407-2007	220098		
493-2007	220051	720-2007	219991	5408-2007	220099		
495-2007	220052	743-2007	219992	5409-2007	220100		
496-2007	220053	750-2007	219993	5410-2007	220101		
497-2007	220054	752-2007	219994	5414-2007	220102		
507-2007	220055	754-2007	219995	5427-2007	220103		
510-2007	219919	759-2007	219996	5428-2007	220104		
531-2007	220056	760-2007	219997	5429-2007	220105		
543-2007	219955	824-2007	219998	5430-2007	220106		
546-2007	219956	827-2007	219999	5431-2007	220107		
547-2007	220057	839-2007	220076	5434-2007	220108		
557-2007	220058	925-2007	220077	5435-2007	220109		

(111) 219917

(151) 11.12.2007
(180) 29.9.2014
(210) 2943-2004
(220) 29.9.2004
(442) 4.3.2005
(732) CHIROMEGA s. r. o., Mierová 1973, 066 01 Humenné, SK;

(111) 219918

(151) 11.12.2007
(180) 30.8.2016
(210) 5994-2006
(220) 30.8.2006
(442) 6.9.2007
(732) OMEGA PLUS, spol. s r. o., Jelšová 11, 831 01 Bratislava, SK;

(111) 219919

(151) 11.12.2007
(180) 13.3.2017
(210) 510-2007
(220) 13.3.2007
(442) 3.5.2007
(732) Čerínska minerálka, s. r. o., Čačín 64, 974 01 Banská Bystrica, SK;

(111) 219920

(151) 11.12.2007
(180) 14.6.2017
(210) 1065-2007
(220) 14.6.2007
(442) 6.9.2007
(732) MASAM s. r. o., Staničná 502, 952 01 Vráble, SK;
(740) Mandáková Monika, Vráble, SK;

(111) 219921

(151) 11.12.2007
(180) 22.6.2017
(210) 1127-2007
(220) 22.6.2007
(442) 6.9.2007
(732) Vitis Pezinok, s. r. o., Za dráhou 21, 902 20 Pezinok, SK;
(740) Belička Ivan, Ing., Banská Bystrica, SK;

(111) 219922

(151) 11.12.2007
(180) 25.6.2017
(210) 1128-2007
(220) 25.6.2007
(442) 6.9.2007
(732) Nakladal Miroslav, Ing., Ph. D., Karla Rajnocha 2576, 767 01 Kroměříž, CZ;
(740) Belička Ivan, Ing., Banská Bystrica, SK;

(111) 219923

(151) 11.12.2007
(180) 2.7.2017
(210) 1201-2007
(220) 2.7.2007

(442) 6.9.2007

(732) StrojCAD s. r. o., Lastomírská 2, 071 01 Michalovce, SK;

(740) Beleščák Ladislav, Ing., Piešťany, SK;

(111) 219924

(151) 11.12.2007
(180) 6.7.2017
(210) 1219-2007
(220) 6.7.2007
(442) 6.9.2007
(732) Ing. Ľudmila Soókyová - 1.A, Súmračná 24, 821 02 Bratislava, SK;
(740) Porubčan Róbert, Ing., Ivanka pri Dunaji, SK;

(111) 219925

(151) 11.12.2007
(180) 16.7.2017
(210) 1272-2007
(220) 16.7.2007
(442) 6.9.2007
(732) UCE Trust, s. r. o., Halalovka 2370/5, 911 08 Trenčín, SK;

(111) 219926

(151) 11.12.2007
(180) 16.7.2017
(210) 1273-2007
(220) 16.7.2007
(442) 6.9.2007
(732) UCE Trust, s. r. o., Halalovka 2370/5, 911 08 Trenčín, SK;

(111) 219927

(151) 11.12.2007
(180) 5.4.2017
(210) 5368-2007
(220) 5.4.2007
(442) 6.9.2007
(732) SIMS plus, s. r. o., Špitálska 51, 811 08 Bratislava, SK;
(740) Juran Svetozár, JUDr., Bratislava, SK;

(111) 219928

(151) 11.12.2007
(180) 4.5.2017
(210) 5493-2007
(220) 4.5.2007
(442) 6.9.2007
(732) Centrálny depozitár cenných papierov SR, a. s., Ul. 29. augusta 1/A, 814 80 Bratislava, SK;
(740) Porubčan Róbert, Ing., Ivanka pri Dunaji, SK;

(111) 219929

(151) 11.12.2007
(180) 28.5.2017
(210) 5576-2007
(220) 28.5.2007
(442) 6.9.2007
(732) Slovenská sporiteľňa, a. s., Suché mýto 4, 816 07 Bratislava, SK;

(111) 219930

(151) 11.12.2007
 (180) 28.5.2017
 (210) 5577-2007
 (220) 28.5.2007
 (442) 6.9.2007
 (732) Slovenská sporiteľňa, a. s., Suché mýto 4, 816 07 Bratislava, SK;

(111) 219931

(151) 11.12.2007
 (180) 28.5.2017
 (210) 5578-2007
 (220) 28.5.2007
 (442) 6.9.2007
 (732) Slovenská sporiteľňa, a. s., Suché mýto 4, 816 07 Bratislava, SK;

(111) 219932

(151) 11.12.2007
 (180) 14.6.2017
 (210) 5652-2007
 (220) 14.6.2007
 (442) 6.9.2007
 (732) Rose, s. r. o., Nezábudkova 22, 821 02 Bratislava, SK;
 (740) Hojčuš Peter, Ing., Bratislava, SK;

(111) 219933

(151) 11.12.2007
 (180) 14.6.2017
 (210) 5653-2007
 (220) 14.6.2007
 (442) 6.9.2007
 (732) Rose, s. r. o., Nezábudkova 22, 821 02 Bratislava, SK;
 (740) Hojčuš Peter, Ing., Bratislava, SK;

(111) 219934

(151) 11.12.2007
 (180) 14.6.2017
 (210) 5654-2007
 (220) 14.6.2007
 (442) 6.9.2007
 (732) Rose, s. r. o., Nezábudkova 22, 821 02 Bratislava, SK;
 (740) Hojčuš Peter, Ing., Bratislava, SK;

(111) 219935

(151) 11.12.2007
 (180) 14.6.2017
 (210) 5655-2007
 (220) 14.6.2007
 (442) 6.9.2007
 (732) Rose, s. r. o., Nezábudkova 22, 821 02 Bratislava, SK;
 (740) Hojčuš Peter, Ing., Bratislava, SK;

(111) 219936

(151) 11.12.2007
 (180) 28.6.2017
 (210) 5732-2007
 (220) 28.6.2007
 (442) 6.9.2007
 (732) BEST IMPEX, s.r.o., Slnecná 1941/3, 927 05 Šaľa-Veča, SK;
 (740) Porubčan Róbert, Ing., Ivanka pri Dunaji, SK;

(111) 219937

(151) 11.12.2007
 (180) 2.1.2014
 (210) 34-2004
 (220) 2.1.2004
 (442) 4.3.2005
 (732) NODAS, s. r. o., Letná 40, 040 01 Košice, SK;
 (740) Čech Anton, Ing., Košice, SK;

(111) 219938

(151) 11.12.2007
 (180) 1.3.2014
 (210) 649-2004
 (220) 1.3.2004
 (442) 4.2.2005
 (732) TCHIBO SLOVENSKO, spol. s r. o., Seberíniho 1, 821 03 Bratislava, SK;
 (740) Šiška Karol, JUDr., Bratislava, SK;

(111) 219939

(151) 11.12.2007
 (180) 18.9.2016
 (210) 1707-2006
 (220) 18.9.2006
 (442) 6.9.2007
 (732) Hariš Róbert, Pod Záhradami 36, 940 52 Nové Zámky, SK;

(111) 219940

(151) 11.12.2007
 (180) 23.10.2016
 (210) 1896-2006
 (220) 23.10.2006
 (442) 6.9.2007
 (732) KUUL.TV, s. r. o., Matúškova 27, 831 01 Bratislava, SK;

(111) 219941

(151) 11.12.2007
 (180) 15.11.2016
 (210) 2097-2006
 (220) 15.11.2006
 (442) 6.9.2007
 (732) HIP-HOP.sk, Narcisova 8, 821 01 Bratislava, SK;

(111) 219942

(151) 11.12.2007
(180) 29.12.2016
(210) 2379-2006
(220) 29.12.2006
(442) 6.9.2007
(732) Telefónica O2 Slovakia s. r. o., Kutlíkova 17,
852 50 Bratislava, SK;
(740) Kubínyiová Denisa, JUDr., Trenčín, SK;

(111) 219943

(151) 11.12.2007
(180) 20.11.2016
(210) 6339-2006
(220) 20.11.2006
(442) 6.9.2007
(732) Strana zelených Slovenska, Zimný štadión 638/43,
905 01 Senica, SK;
(740) Litvákova Edita, Ing., Bratislava, SK;

(111) 219944

(151) 11.12.2007
(180) 13.12.2016
(210) 6461-2006
(220) 13.12.2006
(442) 6.9.2007
(732) DANA KLEINERT DESIGN s. r. o., Ventúrska 3,
811 01 Bratislava, SK;

(111) 219945

(151) 11.12.2007
(180) 11.1.2017
(210) 48-2007
(220) 11.1.2007
(442) 6.9.2007
(732) JAGA GROUP, s. r. o., Imricha Karvaša 2, 811 07
Bratislava, SK;
(740) Záthurecký Eugen, JUDr., Banská Bystrica, SK;

(111) 219946

(151) 11.12.2007
(180) 11.1.2017
(210) 49-2007
(220) 11.1.2007
(442) 6.9.2007
(732) JAGA GROUP, s. r. o., Imricha Karvaša 2, 811 07
Bratislava, SK;
(740) Záthurecký Eugen, JUDr., Banská Bystrica, SK;

(111) 219947

(151) 11.12.2007
(180) 18.1.2017
(210) 107-2007
(220) 18.1.2007
(442) 6.9.2007
(732) OKLAMČÁK PRODUCTION, spol. s r.o., Bzo-
víčka 4, 851 07 Bratislava, SK;

(111) 219948

(151) 11.12.2007
(180) 18.1.2017
(210) 108-2007
(220) 18.1.2007
(442) 6.9.2007
(732) OKLAMČÁK PRODUCTION, spol. s r.o., Bzo-
víčka 4, 851 07 Bratislava, SK;

(111) 219949

(151) 11.12.2007
(180) 18.1.2017
(210) 116-2007
(220) 18.1.2007
(442) 6.9.2007
(732) OKLAMČÁK PRODUCTION, spol. s r.o., Bzo-
víčka 4, 851 07 Bratislava, SK;

(111) 219950

(151) 11.12.2007
(180) 19.1.2017
(210) 117-2007
(220) 19.1.2007
(442) 6.9.2007
(732) OKLAMČÁK PRODUCTION, spol. s r.o., Bzo-
víčka 4, 851 07 Bratislava, SK;

(111) 219951

(151) 11.12.2007
(180) 19.1.2017
(210) 121-2007
(220) 19.1.2007
(442) 6.9.2007
(732) HELIUM, s. r. o., Mazovská 478, 181 00 Praha, CZ;
(740) Bačík Kvetoslav, Ing., Nová Dubnica, SK;

(111) 219952

(151) 11.12.2007
(180) 26.2.2017
(210) 378-2007
(220) 26.2.2007
(310) 440843
(320) 7.9.2006
(330) CZ
(442) 6.9.2007
(732) SCHNEIDER - GROUP, a.s., Podnikatelská 1094/15,
304 12 Plzeň, CZ;
(740) Kubínyi Peter, Bc., Trenčín, SK;

(111) 219953

(151) 11.12.2007
(180) 26.2.2017
(210) 379-2007
(220) 26.2.2007
(310) 440844
(320) 7.9.2006
(330) CZ
(442) 6.9.2007
(732) SCHNEIDER - GROUP, a.s., Podnikatelská 1094/15,
304 12 Plzeň, CZ;
(740) Kubínyi Peter, Bc., Trenčín, SK;

(111) 219954

(151) 11.12.2007
 (180) 26.2.2017
 (210) 380-2007
 (220) 26.2.2007
 (310) 440842
 (320) 7.9.2006
 (330) CZ
 (442) 6.9.2007
 (732) SCHNEIDER - GROUP, a.s., Podnikatelská 1094/15,
 304 12 Plzeň, CZ;
 (740) Kubínyi Peter, Bc., Trenčín, SK;

(111) 219955

(151) 11.12.2007
 (180) 16.3.2017
 (210) 543-2007
 (220) 16.3.2007
 (442) 6.9.2007
 (732) mobilNET, s. r. o., Stará Sobôtka, 979 01 Rimav-
 ská Sobota, SK;
 (740) Belička Ivan, Ing., Banská Bystrica, SK;

(111) 219956

(151) 11.12.2007
 (180) 16.3.2017
 (210) 546-2007
 (220) 16.3.2007
 (442) 6.9.2007
 (732) Helvetia Pharma a. s., Slezská 949/32, 120 00 Pra-
 ha, CZ;
 (740) Labudík Miroslav, Ing., Kysucké Nové Mesto, SK;

(111) 219957

(151) 11.12.2007
 (180) 22.3.2017
 (210) 571-2007
 (220) 22.3.2007
 (442) 6.9.2007
 (732) INDUSTRY SERVICE, s. r. o., Hrobákova 21,
 851 02 Bratislava, SK;

(111) 219958

(151) 11.12.2007
 (180) 23.3.2017
 (210) 578-2007
 (220) 23.3.2007
 (442) 6.9.2007
 (732) BEFOR, s.r.o., Július Barč-Ivana 24/3639, 071 01
 Michalovce, SK;

(111) 219959

(151) 11.12.2007
 (180) 26.3.2017
 (210) 594-2007
 (220) 26.3.2007
 (442) 6.9.2007
 (732) TATRANSKÁ MLIEKÁREŇ a. s., Nad traťou
 26, 060 01 Kežmarok, SK;
 (740) Žuffa Ladislav, Ing., Poprad, SK;

(111) 219960

(151) 11.12.2007
 (180) 26.3.2017
 (210) 595-2007
 (220) 26.3.2007
 (442) 6.9.2007
 (732) Baliarne obchodu, a. s., Poprad, Hraničná 664/16,
 058 01 Poprad, SK;
 (740) Žuffa Ladislav, Ing., Poprad, SK;

(111) 219961

(151) 11.12.2007
 (180) 26.3.2017
 (210) 596-2007
 (220) 26.3.2007
 (442) 6.9.2007
 (732) Baliarne obchodu, a. s., Poprad, Hraničná 664/16,
 058 01 Poprad, SK;
 (740) Žuffa Ladislav, Ing., Poprad, SK;

(111) 219962

(151) 11.12.2007
 (180) 26.3.2017
 (210) 597-2007
 (220) 26.3.2007
 (442) 6.9.2007
 (732) Baliarne obchodu, a. s., Poprad, Hraničná 664/16,
 058 01 Poprad, SK;
 (740) Žuffa Ladislav, Ing., Poprad, SK;

(111) 219963

(151) 11.12.2007
 (180) 26.3.2017
 (210) 598-2007
 (220) 26.3.2007
 (442) 6.9.2007
 (732) Baliarne obchodu, a. s., Poprad, Hraničná 664/16,
 058 01 Poprad, SK;
 (740) Žuffa Ladislav, Ing., Poprad, SK;

(111) 219964

(151) 11.12.2007
 (180) 26.3.2017
 (210) 599-2007
 (220) 26.3.2007
 (442) 6.9.2007
 (732) ALFEMA s.r.o., Hattalova 8, 831 03 Bratislava, SK;

(111) 219965

(151) 11.12.2007
 (180) 27.3.2017
 (210) 600-2007
 (220) 27.3.2007
 (310) O-446819
 (320) 27.3.2007
 (330) CZ
 (442) 6.9.2007
 (732) Kofola holding, a. s., Nad Porubkou 2278/31a,
 708 00 Ostrava, CZ;
 (740) Záhurecký Eugen, JUDr., Banská Bystrica, SK;

(111) 219966

(151) 11.12.2007
(180) 28.3.2017
(210) 605-2007
(220) 28.3.2007
(442) 6.9.2007
(732) EUROLIGHT s. r. o., M. R. Štefánika 14, 984 01 Lučenec, SK;

(111) 219967

(151) 11.12.2007
(180) 28.3.2017
(210) 606-2007
(220) 28.3.2007
(442) 6.9.2007
(732) SLOVAKMEDIA s.r.o., M. Turkovej 1727/3, 911 01 Trenčín, SK;

(111) 219968

(151) 11.12.2007
(180) 28.3.2017
(210) 607-2007
(220) 28.3.2007
(442) 6.9.2007
(732) SLOVAKMEDIA s.r.o., M. Turkovej 1727/3, 911 01 Trenčín, SK;

(111) 219969

(151) 11.12.2007
(180) 5.4.2017
(210) 657-2007
(220) 5.4.2007
(442) 6.9.2007
(732) Grotto, a. s., Sokolská 1/b, 811 04 Bratislava, SK;
(740) Záthurecký Eugen, JUDr., Banská Bystrica, SK;

(111) 219970

(151) 11.12.2007
(180) 5.4.2017
(210) 658-2007
(220) 5.4.2007
(442) 6.9.2007
(732) Grotto, a. s., Sokolská 1/b, 811 04 Bratislava, SK;
(740) Záthurecký Eugen, JUDr., Banská Bystrica, SK;

(111) 219971

(151) 11.12.2007
(180) 5.4.2017
(210) 659-2007
(220) 5.4.2007
(442) 6.9.2007
(732) Grotto, a. s., Sokolská 1/b, 811 04 Bratislava, SK;
(740) Záthurecký Eugen, JUDr., Banská Bystrica, SK;

(111) 219972

(151) 11.12.2007
(180) 5.4.2017
(210) 660-2007
(220) 5.4.2007
(442) 6.9.2007
(732) Grotto, a. s., Sokolská 1/b, 811 04 Bratislava, SK;
(740) Záthurecký Eugen, JUDr., Banská Bystrica, SK;

(111) 219973

(151) 11.12.2007
(180) 5.4.2017
(210) 661-2007
(220) 5.4.2007
(442) 6.9.2007
(732) Grotto, a. s., Sokolská 1/b, 811 04 Bratislava, SK;
(740) Záthurecký Eugen, JUDr., Banská Bystrica, SK;

(111) 219974

(151) 11.12.2007
(180) 5.4.2017
(210) 662-2007
(220) 5.4.2007
(442) 6.9.2007
(732) Grotto, a. s., Sokolská 1/b, 811 04 Bratislava, SK;
(740) Záthurecký Eugen, JUDr., Banská Bystrica, SK;

(111) 219975

(151) 11.12.2007
(180) 5.4.2017
(210) 663-2007
(220) 5.4.2007
(442) 6.9.2007
(732) Grotto, a. s., Sokolská 1/b, 811 04 Bratislava, SK;
(740) Záthurecký Eugen, JUDr., Banská Bystrica, SK;

(111) 219976

(151) 11.12.2007
(180) 10.4.2017
(210) 669-2007
(220) 10.4.2007
(442) 6.9.2007
(732) N - NOREA, a.s., Zámocká 8, 811 01 Bratislava, SK;
(740) Pospecha Pavol, JUDr., Bratislava, SK;

(111) 219977

(151) 11.12.2007
(180) 10.4.2017
(210) 670-2007
(220) 10.4.2007
(442) 6.9.2007
(732) N - NOREA, a.s., Zámocká 8, 811 01 Bratislava, SK;
(740) Pospecha Pavol, JUDr., Bratislava, SK;

(111) 219978

(151) 11.12.2007
(180) 10.4.2017
(210) 671-2007
(220) 10.4.2007
(442) 6.9.2007
(732) RAVE spol. s r.o., Topoľanská 25, 094 01 Vranov nad Topľou, SK;

(111) 219979

(151) 11.12.2007
(180) 10.4.2017
(210) 673-2007
(220) 10.4.2007
(442) 6.9.2007
(732) AUREX, s.r.o. Prešov, Radlinského 1, 080 01 Prešov, SK;

(111) 219980

(151) 11.12.2007
 (180) 10.4.2017
 (210) 674-2007
 (220) 10.4.2007
 (442) 6.9.2007
 (732) VACULIK ADVERTISING, s. r. o., Odbojárov 1,
 831 04 Bratislava, SK;

(111) 219981

(151) 11.12.2007
 (180) 10.4.2017
 (210) 682-2007
 (220) 10.4.2007
 (442) 6.9.2007
 (732) Hoechst-Biotika, spol. s r. o., Sklabinská 28, 036 80
 Martin, SK;

(111) 219982

(151) 11.12.2007
 (180) 11.4.2017
 (210) 684-2007
 (220) 11.4.2007
 (442) 6.9.2007
 (732) PYROBOZ spol. s r. o., Žltý piesok 14, 974 01
 Banská Bystrica, SK;

(111) 219983

(151) 11.12.2007
 (180) 11.4.2017
 (210) 685-2007
 (220) 11.4.2007
 (442) 6.9.2007
 (732) Castrol Limited, Wakefield House, Pipers Way,
 Swindon, Wiltshire SN3 1RE, GB;
 (740) Fajnorová Mária, Ing., Bratislava, SK;

(111) 219984

(151) 11.12.2007
 (180) 12.4.2017
 (210) 687-2007
 (220) 12.4.2007
 (442) 6.9.2007
 (732) Stredoslovenská energetika, a. s., Ulica republiky 5,
 010 47 Žilina, SK;

(111) 219985

(151) 11.12.2007
 (180) 13.4.2017
 (210) 697-2007
 (220) 13.4.2007
 (442) 6.9.2007
 (732) COLGATE-PALMOLIVE COMPANY, 300 Park
 Avenue, New York, New York 10022, US;
 (740) ROTT, RŮŽIČKA & GUTTMANN, v. o. s.,
 Bratislava, SK;

(111) 219986

(151) 11.12.2007
 (180) 14.4.2017
 (210) 699-2007
 (220) 14.4.2007
 (442) 6.9.2007
 (732) DOMO-vita Žilina, s.r.o., Limbová 19/57, 010 01
 Žilina, SK;
 (740) Zahatňanská Gabriela, Ing., Žilina, SK;

(111) 219987

(151) 11.12.2007
 (180) 14.4.2017
 (210) 700-2007
 (220) 14.4.2007
 (442) 6.9.2007
 (732) DOMO-vita Žilina, s.r.o., Limbová 19/57, 010 01
 Žilina, SK;
 (740) Zahatňanská Gabriela, Ing., Žilina, SK;

(111) 219988

(151) 11.12.2007
 (180) 17.4.2017
 (210) 712-2007
 (220) 17.4.2007
 (442) 6.9.2007
 (732) NIKA, spol. s r. o., Nová 135, 017 01 Považská
 Bystrica, SK;
 (740) Fajnorová Mária, Ing., Bratislava, SK;

(111) 219989

(151) 11.12.2007
 (180) 17.4.2017
 (210) 713-2007
 (220) 17.4.2007
 (310) 77/142719
 (320) 28.3.2007
 (330) US
 (442) 6.9.2007
 (732) E. R. SQUIBB & SONS, L.L.C. a Delaware Li-
 mited Liability Company, Lawrenceville - Prince-
 ton Road, Princeton, New Jersey 08540, US;
 (740) Brichtová Tatiana, JUDr., Bratislava, SK;

(111) 219990

(151) 11.12.2007
 (180) 18.4.2017
 (210) 719-2007
 (220) 18.4.2007
 (442) 6.9.2007
 (732) BB - REALITY, s.r.o., Partizánska cesta 3, 974 01
 Banská Bystrica, SK;

(111) 219991

(151) 11.12.2007
 (180) 18.4.2017
 (210) 720-2007
 (220) 18.4.2007
 (442) 6.9.2007
 (732) NIKA, spol. s r. o., Nová 135, 017 01 Považská
 Bystrica, SK;
 (740) Fajnorová Mária, Ing., Bratislava, SK;

(111) 219992

(151) 11.12.2007
(180) 23.4.2017
(210) 743-2007
(220) 23.4.2007
(442) 6.9.2007
(732) PROMYS TRADE Slovakia, a.s., Prievozská 18,
824 51 Bratislava, SK;

(111) 219993

(151) 11.12.2007
(180) 24.4.2017
(210) 750-2007
(220) 24.4.2007
(442) 6.9.2007
(732) DEK a. s., Tiskařská 10/257, 108 00 Praha, CZ;
(740) Kubínyi Peter, Bc., Trenčín, SK;

(111) 219994

(151) 11.12.2007
(180) 24.4.2017
(210) 752-2007
(220) 24.4.2007
(442) 6.9.2007
(732) DEK a. s., Tiskařská 10/257, 108 00 Praha, CZ;
(740) Kubínyi Peter, Bc., Trenčín, SK;

(111) 219995

(151) 11.12.2007
(180) 24.4.2017
(210) 754-2007
(220) 24.4.2007
(442) 6.9.2007
(732) DEK a. s., Tiskařská 10/257, 108 00 Praha, CZ;
(740) Kubínyi Peter, Bc., Trenčín, SK;

(111) 219996

(151) 11.12.2007
(180) 25.4.2017
(210) 759-2007
(220) 25.4.2007
(442) 6.9.2007
(732) Vitis Pezinok, s. r. o., Za dráhou 21, 902 20 Pe-
zinok, SK;
(740) Belička Ivan, Ing., Banská Bystrica, SK;

(111) 219997

(151) 11.12.2007
(180) 25.4.2017
(210) 760-2007
(220) 25.4.2007
(442) 6.9.2007
(732) H+EKO, spol. s r.o., Košice, Spišské námestie 3,
040 12 Košice, SK;

(111) 219998

(151) 11.12.2007
(180) 30.4.2017
(210) 824-2007
(220) 30.4.2007
(442) 6.9.2007

(732) VYDAVATELSTVO TEMPO, s. r. o., Nám.
SNP 215/7, 958 01 Partizánske, SK;

(111) 219999

(151) 11.12.2007
(180) 7.5.2017
(210) 827-2007
(220) 7.5.2007
(442) 6.9.2007
(732) Vranský Pavel, Ing., VABAL, Hornohorská 2,
949 01 Nitra, SK;
(740) Máčajová Mária, Ing., Nitra, SK;

(111) 220000

(151) 11.12.2007
(180) 15.1.2017
(210) 5041-2007
(220) 15.1.2007
(442) 6.9.2007
(732) GAUDIUM, centrum oddychu, s. r. o., Potočná 3,
900 91 Limbach, SK;
(740) Benčík Ivan, JUDr., Bratislava, SK;

(111) 220001

(151) 11.12.2007
(180) 19.1.2017
(210) 5055-2007
(220) 19.1.2007
(442) 6.9.2007
(732) Adamec Igor, Umelecká agentúra MADAM,
Klincová 17, 821 08 Bratislava, SK;

(111) 220002

(151) 11.12.2007
(180) 26.1.2017
(210) 5074-2007
(220) 26.1.2007
(442) 6.9.2007
(732) TERMMING, a.s., Bukureštská 2, 811 04 Brati-
slava, SK;
(740) Józsa Marcel, JUDr., Bratislava, SK;

(111) 220003

(151) 11.12.2007
(180) 26.1.2017
(210) 5075-2007
(220) 26.1.2007
(442) 6.9.2007
(732) TERMMING, a.s., Bukureštská 2, 811 04 Brati-
slava, SK;
(740) Józsa Marcel, JUDr., Bratislava, SK;

(111) 220004

(151) 11.12.2007
(180) 1.2.2017
(210) 5088-2007
(220) 1.2.2007
(442) 6.9.2007
(732) Diko Aleš, Nejedlého 57, 841 02 Bratislava, SK;
(740) Brichtová Tatiana, JUDr., Bratislava, SK;

(111) 220005

(151) 11.12.2007
 (180) 22.2.2017
 (210) 5185-2007
 (220) 22.2.2007
 (442) 6.9.2007
 (732) TIPOS, národná lotériová spoločnosť, a. s., Brečtanova 1, 830 07 Bratislava, SK;
 (740) Litvákova Edita, Ing., Bratislava, SK;

(111) 220011

(151) 11.12.2007
 (180) 16.3.2017
 (210) 5296-2007
 (220) 16.3.2007
 (442) 6.9.2007
 (732) Opavia - LU, a. s., Vinohradská 2828/151, 130 00 Praha, CZ;
 (740) Kováčik Štefan, Ing., Bratislava, SK;

(111) 220006

(151) 11.12.2007
 (180) 23.2.2017
 (210) 5190-2007
 (220) 23.2.2007
 (442) 6.9.2007
 (732) Moravské vinařské závody Bzenec, s.r.o., Zámecká 1508, 696 81 Bzenec, CZ;
 (740) Guniš Jaroslav, Mgr., Bratislava, SK;

(111) 220012

(151) 11.12.2007
 (180) 16.3.2017
 (210) 5297-2007
 (220) 16.3.2007
 (442) 6.9.2007
 (732) Opavia - LU, a. s., Vinohradská 2828/151, 130 00 Praha, CZ;
 (740) Kováčik Štefan, Ing., Bratislava, SK;

(111) 220007

(151) 11.12.2007
 (180) 27.2.2017
 (210) 5207-2007
 (220) 27.2.2007
 (442) 6.9.2007
 (732) PIVOVAR CODECON spol. s r.o., Hlavná 325, 900 41 Rovinka, SK;
 (740) Litvákova Edita, Ing., Bratislava, SK;

(111) 220013

(151) 11.12.2007
 (180) 16.3.2017
 (210) 5306-2007
 (220) 16.3.2007
 (442) 6.9.2007
 (732) Moravské vinařské závody Bzenec, s.r.o., Zámecká 1508, 696 81 Bzenec, CZ;
 (740) Guniš Jaroslav, Mgr., Bratislava, SK;

(111) 220008

(151) 11.12.2007
 (180) 28.2.2017
 (210) 5217-2007
 (220) 28.2.2007
 (442) 6.9.2007
 (732) Heineken Slovensko, a. s., Štefánikova 79, 949 01 Nitra, SK;
 (740) PATENTSERVIS BRATISLAVA, a. s., Bratislava, SK;

(111) 220014

(151) 11.12.2007
 (180) 22.3.2017
 (210) 5317-2007
 (220) 22.3.2007
 (442) 6.9.2007
 (732) DOMAZ s.r.o., Pri Suchom mlyne 3, 811 04 Bratislava, SK;

(111) 220009

(151) 11.12.2007
 (180) 15.3.2017
 (210) 5289-2007
 (220) 15.3.2007
 (442) 6.9.2007
 (732) !BOOOM!, s. r. o., Nevädzova 5, 821 01 Bratislava, SK;
 (740) Neuschl Vladimír, Mgr. Ing., Bratislava, SK;

(111) 220015

(151) 11.12.2007
 (180) 28.3.2017
 (210) 5342-2007
 (220) 28.3.2007
 (442) 6.9.2007
 (732) IMS KUPA, a. s., Šimonovská 37, 972 71 Nováky, SK;
 (740) Holakovský Štefan, Ing., Bratislava, SK;

(111) 220010

(151) 11.12.2007
 (180) 15.3.2017
 (210) 5290-2007
 (220) 15.3.2007
 (442) 6.9.2007
 (732) !BOOOM!, s. r. o., Nevädzova 5, 821 01 Bratislava, SK;
 (740) Neuschl Vladimír, Mgr. Ing., Bratislava, SK;

(111) 220016

(151) 11.12.2007
 (180) 28.3.2017
 (210) 5346-2007
 (220) 28.3.2007
 (442) 6.9.2007
 (732) IMS KUPA, a. s., Šimonovská 37, 972 71 Nováky, SK;
 (740) Holakovský Štefan, Ing., Bratislava, SK;

(111) 220017

(151) 11.12.2007
(180) 29.3.2017
(210) 5352-2007
(220) 29.3.2007
(442) 6.9.2007
(732) DaDa, a. s., Gorazdova 16, 120 00 Praha, CZ;
(740) Šujanová Mária, Ing., Bratislava, SK;

(111) 220018

(151) 11.12.2007
(180) 4.4.2017
(210) 5366-2007
(220) 4.4.2007
(442) 6.9.2007
(732) Dravecký Peter, Ing., Jaseňová 12/A, 811 04 Bratislava, SK;

(111) 220019

(151) 11.12.2007
(180) 4.4.2017
(210) 5367-2007
(220) 4.4.2007
(442) 6.9.2007
(732) HUBERT J. E., s. r. o., Vinárska 137, 926 01 Se-red', SK;
(740) Budaj Miroslav, JUDr., Bratislava, SK;

(111) 220020

(151) 11.12.2007
(180) 5.4.2017
(210) 5369-2007
(220) 5.4.2007
(442) 6.9.2007
(732) HUBERT J. E., s. r. o., Vinárska 137, 926 01 Se-red', SK;
(740) Budaj Miroslav, JUDr., Bratislava, SK;

(111) 220021

(151) 11.12.2007
(180) 5.4.2017
(210) 5370-2007
(220) 5.4.2007
(442) 6.9.2007
(732) HUBERT J. E., s. r. o., Vinárska 137, 926 01 Se-red', SK;
(740) Budaj Miroslav, JUDr., Bratislava, SK;

(111) 220023

(151) 11.12.2007
(180) 30.8.2015
(210) 1591-2005
(220) 30.8.2005
(442) 6.9.2007
(732) TATRAKON, spol. s r. o., Alžbetina 23, 058 01 Poprad, SK;
(740) Holakovský Štefan, Ing., Bratislava, SK;

(111) 220024

(151) 11.12.2007
(180) 3.7.2016
(210) 1234-2006
(220) 3.7.2006
(442) 6.9.2007
(732) ECONOMIA a. s., Dobrovského 25, 170 55 Praha, CZ;
(740) Kajabová Monika, JUDr., Bratislava, SK;

(111) 220025

(151) 11.12.2007
(180) 4.9.2016
(210) 1633-2006
(220) 4.9.2006
(442) 6.9.2007
(732) Slovenský tenisový zväz, Príkopova 6, 831 03 Bratislava, SK;

(111) 220026

(151) 11.12.2007
(180) 5.9.2016
(210) 1641-2006
(220) 5.9.2006
(442) 6.9.2007
(732) Národné tenisové centrum, a. s., Príkopova 6, 831 03 Bratislava, SK;

(111) 220027

(151) 11.12.2007
(180) 4.9.2016
(210) 1652-2006
(220) 4.9.2006
(442) 6.9.2007
(732) MACHALA SLOVAKIA s. r. o., Kocel'ova 25, 821 08 Bratislava, SK;

(111) 220028

(151) 11.12.2007
(180) 1.4.2009
(210) 1805-2006
(220) 1.4.1999
(442) 6.9.2007
(732) Barilla G. e R. Fratelli - Societá per Azioni, Viale Riccardo e Pietro Barilla 3/A, I-43100 Parma (Emilia-Romagna), IT;
(740) ROTT, RŮŽIČKA & GUTTMANN, v. o. s., Bratislava, SK;

(111) 220029

(151) 11.12.2007
(180) 21.12.2016
(210) 6509-2006
(220) 21.12.2006
(442) 6.9.2007
(732) Bratislavské kultúrne a informačné stredisko, Nábrežie arm. gen. L. Svobodu 3, 815 15 Bratislava, SK;

(111) 220030

(151) 11.12.2007
 (180) 21.12.2016
 (210) 6510-2006
 (220) 21.12.2006
 (442) 6.9.2007
 (732) Bratislavské kultúrne a informačné stredisko, Nábrežie arm. gen. L. Svobodu 3, 815 15 Bratislava, SK;

(111) 220031

(151) 11.12.2007
 (180) 5.1.2017
 (210) 12-2007
 (220) 5.1.2007
 (442) 6.9.2007
 (732) Stern Tomáš, MUDr., Ul. 29. augusta 19, 811 08 Bratislava, SK;
 (740) PRO IURA, s. r. o., Bratislava, SK;

(111) 220032

(151) 11.12.2007
 (180) 9.1.2017
 (210) 30-2007
 (220) 9.1.2007
 (442) 6.9.2007
 (732) WEBY GROUP, s. r. o., Obrancov mieru 60, 960 01 Zvolen, SK;
 (740) Belička Ivan, Ing., Banská Bystrica, SK;

(111) 220033

(151) 11.12.2007
 (180) 11.1.2017
 (210) 46-2007
 (220) 11.1.2007
 (442) 6.9.2007
 (732) Štýl - Marieta Širáková, Poľná 19, 053 21 Marušovce, SK;

(111) 220034

(151) 11.12.2007
 (180) 12.1.2017
 (210) 67-2007
 (220) 12.1.2007
 (442) 6.9.2007
 (732) VOFOTO, s. r. o., Hutnícka 1, 040 01 Košice, SK;
 (740) Mišľanová Mária, Košice, SK;

(111) 220035

(151) 11.12.2007
 (180) 12.1.2017
 (210) 68-2007
 (220) 12.1.2007
 (442) 6.9.2007
 (732) VOFOTO, s. r. o., Hutnícka 1, 040 01 Košice, SK;
 (740) Mišľanová Mária, Košice, SK;

(111) 220036

(151) 11.12.2007
 (180) 17.1.2017
 (210) 101-2007
 (220) 17.1.2007
 (442) 6.9.2007
 (732) Blšáková Eva, Ing., Hamuljakova 47, 026 01 Dolný Kubín, SK;

(111) 220037

(151) 11.12.2007
 (180) 17.1.2017
 (210) 106-2007
 (220) 17.1.2007
 (442) 6.9.2007
 (732) COOP Jednota Bratislava, spotrebné družstvo, Stromová 16, 833 02 Bratislava, SK;
 (740) Čechvalová Dagmar, Bratislava, SK;

(111) 220038

(151) 11.12.2007
 (180) 19.1.2017
 (210) 125-2007
 (220) 19.1.2007
 (442) 6.9.2007
 (732) Abiset s. r. o., Nám. SNP 2/1209, 901 01 Malacky, SK;

(111) 220039

(151) 11.12.2007
 (180) 5.2.2017
 (210) 247-2007
 (220) 5.2.2007
 (442) 6.9.2007
 (732) Barta Róbert, Čechovova 14, 040 18 Košice, SK;

(111) 220040

(151) 11.12.2007
 (180) 8.2.2017
 (210) 272-2007
 (220) 8.2.2007
 (442) 6.9.2007
 (732) Balogh Ján, Partizánska 65, 952 01 Vráble, SK;
 (740) Belička Ivan, Ing., Banská Bystrica, SK;

(111) 220041

(151) 11.12.2007
 (180) 12.2.2017
 (210) 299-2007
 (220) 12.2.2007
 (442) 6.9.2007
 (732) COOP Jednota Slovensko, spotrebné družstvo, Bajkalská 25, 827 18 Bratislava, SK;

(111) 220042

(151) 11.12.2007
 (180) 12.2.2017
 (210) 300-2007
 (220) 12.2.2007
 (442) 6.9.2007
 (732) COOP Jednota Slovensko, spotrebné družstvo, Bajkalská 25, 827 18 Bratislava, SK;

(111) 220043

(151) 11.12.2007
(180) 16.2.2017
(210) 328-2007
(220) 16.2.2007
(442) 6.9.2007
(732) cranes & more, s. r. o., Michalská 7, 811 01 Bratislava, SK;
(740) Neuschl Vladimír, Mgr. Ing., Bratislava, SK;

(111) 220044

(151) 11.12.2007
(180) 16.2.2017
(210) 329-2007
(220) 16.2.2007
(442) 6.9.2007
(732) cranes & more, s. r. o., Michalská 7, 811 01 Bratislava, SK;
(740) Neuschl Vladimír, Mgr. Ing., Bratislava, SK;

(111) 220045

(151) 11.12.2007
(180) 26.2.2017
(210) 383-2007
(220) 26.2.2007
(442) 6.9.2007
(732) FORTES, s. r. o., Športová 2757, 024 01 Kysucké Nové Mesto, SK;
(740) Labudík Miroslav, Ing., Kysucké Nové Mesto, SK;

(111) 220046

(151) 11.12.2007
(180) 5.3.2017
(210) 443-2007
(220) 5.3.2007
(442) 6.9.2007
(732) Soják Stanislav, Agentura INFOA, Nová 141, 789 72 Dubicko, CZ;
(740) Máčajová Mária, Ing., Nitra, SK;

(111) 220047

(151) 11.12.2007
(180) 5.3.2017
(210) 445-2007
(220) 5.3.2007
(442) 6.9.2007
(732) ST. NICOLAUS a. s., Ul. 1. mája 113, 031 28 Lip-tovský Mikuláš, SK;
(740) Ondruš Ján, JUDr., Bratislava, SK;

(111) 220048

(151) 11.12.2007
(180) 6.3.2017
(210) 456-2007
(220) 6.3.2007
(442) 6.9.2007
(732) ZSNP, a. s., Priemyselná 12, 965 63 Žiar nad Hro-nom, SK;

(111) 220049

(151) 11.12.2007
(180) 9.3.2017
(210) 488-2007
(220) 9.3.2007
(442) 6.9.2007
(732) Remšík Miroslav, Lednica 353, 020 63 Lednica, SK;
(740) Mrenica Jaroslav, Ing., Púchov, SK;

(111) 220050

(151) 11.12.2007
(180) 9.3.2017
(210) 492-2007
(220) 9.3.2007
(442) 6.9.2007
(732) HRÁDOK MÄSOKOMBINÁT, spol. s r. o., Mi-kušovská cesta 3022, 984 14 Lučenec, SK;
(740) Regina Ivan, Ing., Košice, SK;

(111) 220051

(151) 11.12.2007
(180) 9.3.2017
(210) 493-2007
(220) 9.3.2007
(442) 6.9.2007
(732) HRÁDOK MÄSOKOMBINÁT, spol. s r. o., Mi-kušovská cesta 3022, 984 14 Lučenec, SK;
(740) Regina Ivan, Ing., Košice, SK;

(111) 220052

(151) 11.12.2007
(180) 9.3.2017
(210) 495-2007
(220) 9.3.2007
(442) 6.9.2007
(732) Gallaher Limited, Members Hill, Brooklands Road, Weybridge, Surrey KT13 0QU, GB;
(740) Fajnorová Mária, Ing., Bratislava, SK;

(111) 220053

(151) 11.12.2007
(180) 9.3.2017
(210) 496-2007
(220) 9.3.2007
(442) 6.9.2007
(732) CHATEAU VINIČKY, k. s., Pražská 2, 044 11 Ko-šice, SK;
(740) Regina Ivan, Ing., Košice, SK;

(111) 220054

(151) 11.12.2007
(180) 12.3.2017
(210) 497-2007
(220) 12.3.2007
(442) 6.9.2007
(732) Vajarský František, Mgr., Kamenný Mlyn - Vajar-ský, Plavecký Štvrtok 135, 900 68 Plavecký Štvr-tok, SK;

(111) 220055

(151) 11.12.2007
 (180) 12.3.2017
 (210) 507-2007
 (220) 12.3.2007
 (442) 6.9.2007
 (732) Ing. Peter Foldvári, Rock Centrum, Ambra Pietra 40,
 036 01 Martin, SK;
 (740) Foldvári Peter, Ing., Martin, SK;

(111) 220061

(151) 11.12.2007
 (180) 23.3.2017
 (210) 583-2007
 (220) 23.3.2007
 (442) 6.9.2007
 (732) Wyeth, Five Giralda Farms, Madison, New Jersey
 07940-0874, US;
 (740) Fajnorová Mária, Ing., Bratislava, SK;

(111) 220056

(151) 11.12.2007
 (180) 14.3.2017
 (210) 531-2007
 (220) 14.3.2007
 (442) 6.9.2007
 (732) RIGIPSOL s. r. o., Rúbanisko 1, 2146/9, 984 01 Lu-
 čenec, SK;
 (740) Kubicová, Benkóczki, Baláž, Bratislava, SK;

(111) 220062

(151) 11.12.2007
 (180) 23.3.2017
 (210) 584-2007
 (220) 23.3.2007
 (442) 6.9.2007
 (732) Toma Roman, Ing., Kraskova 2092/2, 010 01 Ži-
 lina, SK;
 (740) Zahatňanská Gabriela, Ing., Žilina, SK;

(111) 220057

(151) 11.12.2007
 (180) 16.3.2017
 (210) 547-2007
 (220) 16.3.2007
 (442) 6.9.2007
 (732) BSH domácí spotřebiče s. r. o., Pekařská 695/10a,
 155 50 Praha, CZ;

(111) 220063

(151) 11.12.2007
 (180) 26.3.2017
 (210) 586-2007
 (220) 26.3.2007
 (442) 6.9.2007
 (732) RYLESPO 6X - MLÉKÁRNA TRUBÍN, spol.
 s r. o., Trubín 35, 267 01 Králův Dvůr, CZ;
 (740) Kajabová Monika, JUDr., Bratislava, SK;

(111) 220058

(151) 11.12.2007
 (180) 19.3.2017
 (210) 557-2007
 (220) 19.3.2007
 (442) 6.9.2007
 (732) IKORES Slovakia, s. r. o., Votrubova 28, 821 09
 Bratislava, SK;
 (740) Belička Ivan, Ing., Banská Bystrica, SK;

(111) 220064

(151) 11.12.2007
 (180) 26.3.2017
 (210) 587-2007
 (220) 26.3.2007
 (442) 6.9.2007
 (732) Adamík Ondrej, Ing., B. Slančikovej 548/16, 971 01
 Prievidza, SK;

(111) 220059

(151) 11.12.2007
 (180) 23.3.2017
 (210) 581-2007
 (220) 23.3.2007
 (442) 6.9.2007
 (732) VIKTOR Loaders s. r. o., Devíčie 124, 962 65
 Devíčie, SK;
 (740) Machala Jiří, JUDr., advokát, Zvolen, SK;

(111) 220065

(151) 11.12.2007
 (180) 26.3.2017
 (210) 588-2007
 (220) 26.3.2007
 (442) 6.9.2007
 (732) R - STAV HLOHOVEC, s. r. o., Koperníkova 68,
 920 01 Hlohovec, SK;

(111) 220060

(151) 11.12.2007
 (180) 23.3.2017
 (210) 582-2007
 (220) 23.3.2007
 (442) 6.9.2007
 (732) BPP spol. s r. o., Hájecká 11, 618 00 Brno, CZ;
 (740) Porubčan Róbert, Ing., Ivanka pri Dunaji, SK;

(111) 220066

(151) 11.12.2007
 (180) 26.3.2017
 (210) 589-2007
 (220) 26.3.2007
 (442) 6.9.2007
 (732) R - STAV HLOHOVEC, s. r. o., Koperníkova 68,
 920 01 Hlohovec, SK;

(111) 220067

(151) 11.12.2007
(180) 26.3.2017
(210) 591-2007
(220) 26.3.2007
(442) 6.9.2007
(732) RETRO AIR, s. r. o., Muškátová 6, 040 11 Košice, SK;
(740) Bačárová Miščíková Renáta, JUDr., Veľký Šariš - Kanaš, SK;

(111) 220068

(151) 11.12.2007
(180) 26.3.2017
(210) 592-2007
(220) 26.3.2007
(442) 6.9.2007
(732) MAC Golden Slovakia s. r. o., Hodžova 5, 911 01 Trenčín, SK;

(111) 220069

(151) 11.12.2007
(180) 26.3.2017
(210) 593-2007
(220) 26.3.2007
(442) 6.9.2007
(732) KAPOŠ s. r. o., Vajnorská 98/D, 831 04 Bratislava, SK;
(740) Holakovský Štefan, Ing., Bratislava, SK;

(111) 220070

(151) 11.12.2007
(180) 16.4.2017
(210) 702-2007
(220) 16.4.2007
(442) 6.9.2007
(732) Vitis Pezinok, s. r. o., Za dráhou 21, 902 20 Pezinok, SK;
(740) Belička Ivan, Ing., Banská Bystrica, SK;

(111) 220071

(151) 11.12.2007
(180) 16.4.2017
(210) 703-2007
(220) 16.4.2007
(442) 6.9.2007
(732) Vitis Pezinok, s. r. o., Za dráhou 21, 902 20 Pezinok, SK;
(740) Belička Ivan, Ing., Banská Bystrica, SK;

(111) 220072

(151) 11.12.2007
(180) 16.4.2017
(210) 704-2007
(220) 16.4.2007
(442) 6.9.2007
(732) NAUTIK TV, spol. s r. o., Pri Šajbách 1, 831 06 Bratislava, SK;

(111) 220073

(151) 11.12.2007
(180) 16.4.2017
(210) 705-2007
(220) 16.4.2007
(442) 6.9.2007
(732) JANOUŠEK FISCHER s. r. o., Hrnčiarska 380/21, 902 01 Pezinok, SK;

(111) 220074

(151) 11.12.2007
(180) 16.4.2017
(210) 708-2007
(220) 16.4.2007
(442) 6.9.2007
(732) MARKÍZA - SLOVAKIA, spol. s r. o., Bratislavská 1/a, 843 56 Bratislava - Záhorská Bystrica, SK;
(740) Fajnorová Mária, Ing., Bratislava, SK;

(111) 220075

(151) 11.12.2007
(180) 17.4.2017
(210) 711-2007
(220) 17.4.2007
(442) 6.9.2007
(732) Wm. Wrigley Junior Company, 410 North Michigan Avenue, Chicago, Illinois 60611, US;
(740) Fajnorová Mária, Ing., Bratislava, SK;

(111) 220076

(151) 11.12.2007
(180) 11.5.2017
(210) 839-2007
(220) 11.5.2007
(442) 6.9.2007
(732) KARLOFF, s. r. o., M. R. Štefánika 18, 919 43 Cífer, SK;
(740) Belička Ivan, Ing., Banská Bystrica, SK;

(111) 220077

(151) 11.12.2007
(180) 14.6.2016
(210) 925-2007
(220) 14.6.2006
(442) 6.9.2007
(732) GLAXO GROUP LIMITED, Glaxo Wellcome House, Berkeley Avenue, Greenford, Middlesex UB6 0NN, GB;
(740) Fajnorová Mária, Ing., Bratislava, SK;

(111) 220078

(151) 11.12.2007
(180) 3.1.2017
(210) 5003-2007
(220) 3.1.2007
(442) 6.9.2007
(732) Klub Strážov, Nábřežná 999/13, 017 01 Považská Bystrica, SK;
(740) Porubčan Róbert, Ing., Ivanka pri Dunaji, SK;

(111) 220079

(151) 11.12.2007
 (180) 18.1.2017
 (210) 5054-2007
 (220) 18.1.2007
 (442) 6.9.2007
 (732) Hydrex, s. r. o, Partizánska 1877, 962 05 Hriňová, SK;
 (740) Litváková Edita, Ing., Bratislava, SK;

(111) 220085

(151) 11.12.2007
 (180) 15.3.2017
 (210) 5295-2007
 (220) 15.3.2007
 (442) 6.9.2007
 (732) Fabiánová Jana, Ing., Mierová 167/C, 821 05 Bratislava, SK;
 (740) Litváková Lenka, Ing., Bratislava, SK;

(111) 220080

(151) 11.12.2007
 (180) 19.1.2017
 (210) 5060-2007
 (220) 19.1.2007
 (442) 6.9.2007
 (732) FOOD STAR, s. r. o., Kapusnícka 373/17, 955 01 Nemčice, SK;
 (740) Dolanská Elena, RNDr., Bratislava, SK;

(111) 220086

(151) 11.12.2007
 (180) 28.3.2017
 (210) 5337-2007
 (220) 28.3.2007
 (442) 6.9.2007
 (732) ALFABAL, s. r. o., Moldavská cesta 21, 040 11 Košice, SK;
 (740) Porubčan Róbert, Ing., Ivanka pri Dunaji, SK;

(111) 220081

(151) 11.12.2007
 (180) 29.1.2017
 (210) 5081-2007
 (220) 29.1.2007
 (442) 6.9.2007
 (732) ASPHERE, a. s., Zámocká 30, 811 01 Bratislava, SK;
 (740) Hoj

(111) 220087

(151) 11.12.2007
 (180) 28.3.2017
 (210) 5338-2007
 (220) 28.3.2007
 (442) 6.9.2007
 (732) Družstvo lekární, družstvo, Geromettu č. 1, 010 01 Žilina, SK;
 (740) Porubčan Róbert, Ing., Ivanka pri Dunaji, SK;

(111) 220082

(151) 11.12.2007
 (180) 31.1.2017
 (210) 5086-2007
 (220) 31.1.2007
 (442) 6.9.2007
 (732) Leonardo technology s. r. o., K Vápence 601, 692 01 Mikulov, CZ;
 (740) Kováčik Štefan, Ing., Bratislava, SK;

(111) 220088

(151) 11.12.2007
 (180) 28.3.2017
 (210) 5339-2007
 (220) 28.3.2007
 (442) 6.9.2007
 (732) Družstvo lekární, družstvo, Geromettu č. 1, 010 01 Žilina, SK;
 (740) Porubčan Róbert, Ing., Ivanka pri Dunaji, SK;

(111) 220083

(151) 11.12.2007
 (180) 20.2.2017
 (210) 5171-2007
 (220) 20.2.2007
 (442) 6.9.2007
 (732) AMV Slovakia, s. r. o., Dostojevského 2, 940 63 Nové Zámky, SK;
 (740) Šujanová Mária, Ing., Bratislava, SK;

(111) 220089

(151) 11.12.2007
 (180) 28.3.2017
 (210) 5341-2007
 (220) 28.3.2007
 (442) 6.9.2007
 (732) IMS KUPA, a. s., Šimonovská 37, 972 71 Nováky, SK;
 (740) Holakovský Štefan, Ing., Bratislava, SK;

(111) 220084

(151) 11.12.2007
 (180) 9.3.2017
 (210) 5262-2007
 (220) 9.3.2007
 (442) 6.9.2007
 (732) DandiWay, s. r. o., Pyrenejská 7, 831 01 Bratislava, SK;
 (740) Holoubková Mária, Ing., Bratislava, SK;

(111) 220090

(151) 11.12.2007
 (180) 5.4.2017
 (210) 5371-2007
 (220) 5.4.2007
 (442) 6.9.2007
 (732) HUBERT J. E., s. r. o., Vinárska 137, 926 01 Seereď, SK;
 (740) Budaj Miroslav, JUDr., Bratislava, SK;

(111) 220091

(151) 11.12.2007
(180) 5.4.2017
(210) 5372-2007
(220) 5.4.2007
(442) 6.9.2007
(732) HUBERT J. E., s. r. o., Vinárska 137, 926 01 Se-
red', SK;
(740) Budaj Miroslav, JUDr., Bratislava, SK;

(111) 220092

(151) 11.12.2007
(180) 5.4.2017
(210) 5373-2007
(220) 5.4.2007
(442) 6.9.2007
(732) HUBERT J. E., s. r. o., Vinárska 137, 926 01 Se-
red', SK;
(740) Budaj Miroslav, JUDr., Bratislava, SK;

(111) 220093

(151) 11.12.2007
(180) 5.4.2017
(210) 5374-2007
(220) 5.4.2007
(442) 6.9.2007
(732) HUBERT J. E., s. r. o., Vinárska 137, 926 01 Se-
red', SK;
(740) Budaj Miroslav, JUDr., Bratislava, SK;

(111) 220094

(151) 11.12.2007
(180) 5.4.2017
(210) 5375-2007
(220) 5.4.2007
(442) 6.9.2007
(732) HUBERT J. E., s. r. o., Vinárska 137, 926 01 Se-
red', SK;
(740) Budaj Miroslav, JUDr., Bratislava, SK;

(111) 220095

(151) 11.12.2007
(180) 5.4.2017
(210) 5387-2007
(220) 5.4.2007
(442) 6.9.2007
(732) framipek s. r. o., Poľná 77, 900 81 Šenkvice, SK;
(740) Porubčan Róbert, Ing., Ivanka pri Dunaji, SK;

(111) 220096

(151) 11.12.2007
(180) 10.4.2017
(210) 5395-2007
(220) 10.4.2007
(442) 6.9.2007
(732) FORTUNA sázková kancelár a. s., Vodičkova 30,
110 00 Praha, CZ;
(740) Čechvalová Dagmar, Bratislava, SK;

(111) 220097

(151) 11.12.2007
(180) 11.4.2017
(210) 5399-2007
(220) 11.4.2007
(310) 0-443193
(320) 27.11.2006
(330) CZ
(442) 6.9.2007
(732) BONGRAIN S. A., 42 rue Rieussec, 78 220 Viro-
flay, FR;
(740) Stavrovský Peter, JUDr., Bratislava, SK;

(111) 220098

(151) 11.12.2007
(180) 12.4.2017
(210) 5407-2007
(220) 12.4.2007
(442) 6.9.2007
(732) ReAll s. r. o., Ružinovská 3, 821 01 Bratislava, SK;
(740) Hojčuš Peter, Ing., Bratislava, SK;

(111) 220099

(151) 11.12.2007
(180) 12.4.2017
(210) 5408-2007
(220) 12.4.2007
(442) 6.9.2007
(732) ReAll s. r. o., Ružinovská 3, 821 01 Bratislava, SK;
(740) Hojčuš Peter, Ing., Bratislava, SK;

(111) 220100

(151) 11.12.2007
(180) 12.4.2017
(210) 5409-2007
(220) 12.4.2007
(442) 6.9.2007
(732) ReAll s. r. o., Ružinovská 3, 821 01 Bratislava, SK;
(740) Hojčuš Peter, Ing., Bratislava, SK;

(111) 220101

(151) 11.12.2007
(180) 12.4.2017
(210) 5410-2007
(220) 12.4.2007
(442) 6.9.2007
(732) ReAll s. r. o., Ružinovská 3, 821 01 Bratislava, SK;
(740) Hojčuš Peter, Ing., Bratislava, SK;

(111) 220102

(151) 11.12.2007
(180) 13.4.2017
(210) 5414-2007
(220) 13.4.2007
(442) 6.9.2007
(732) SLOVENSKÁ FILMOVÁ A TELEVÍZNA AKA-
DÉMIA, Ventúrska 3, 813 01 Bratislava, SK;

(111) 220103

(151) 11.12.2007
 (180) 17.4.2017
 (210) 5427-2007
 (220) 17.4.2007
 (442) 6.9.2007
 (732) CAIFA spol. s r. o., Stará Vajnorská 17, 831 02 Bratislava, SK;
 (740) Holoubková Mária, Ing., Bratislava, SK;

(111) 220104

(151) 11.12.2007
 (180) 17.4.2017
 (210) 5428-2007
 (220) 17.4.2007
 (442) 6.9.2007
 (732) CAIFA spol. s r. o., Stará Vajnorská 17, 831 02 Bratislava, SK;
 (740) Holoubková Mária, Ing., Bratislava, SK;

(111) 220105

(151) 11.12.2007
 (180) 17.4.2017
 (210) 5429-2007
 (220) 17.4.2007
 (442) 6.9.2007
 (732) Tianjin Tianshi Group Co., Ltd., No. 6 Yuan Quan Road, Wu Qing Development Zone, Tianjin New Tech Industrial Park, CN;
 (740) Holoubková Mária, Ing., Bratislava, SK;

(111) 220106

(151) 11.12.2007
 (180) 17.4.2017
 (210) 5430-2007
 (220) 17.4.2007
 (442) 6.9.2007
 (732) top vision s.r.o., Uruguayská 17, 120 00 Praha, CZ;
 (740) Holoubková Mária, Ing., Bratislava, SK;

(111) 220107

(151) 11.12.2007
 (180) 17.4.2017
 (210) 5431-2007
 (220) 17.4.2007
 (442) 6.9.2007
 (732) UNIMED PHARMA, spol. s r. o., Oriškova 11, 821 05 Bratislava, SK;
 (740) Tencerová Miroslava, JUDr., Bratislava, SK;

(111) 220108

(151) 11.12.2007
 (180) 17.4.2017
 (210) 5434-2007
 (220) 17.4.2007
 (442) 6.9.2007
 (732) COMPERIO FOOD, s. r. o., Nuselská 53, 140 00 Praha, CZ;
 (740) Čechvalová Dagmar, Bratislava, SK;

(111) 220109

(151) 11.12.2007
 (180) 18.4.2017
 (210) 5435-2007
 (220) 18.4.2007
 (442) 6.9.2007
 (732) Peceň Milan, Agátová 1171/20, 905 01 Senica, SK; Macek Pavol, Jasmínová 1260/3, 905 01 Senica, SK;
 (740) Macek Pavol, Senica, SK;

(111) 220110

(151) 11.12.2007
 (180) 20.4.2017
 (210) 5442-2007
 (220) 20.4.2007
 (310) 30664257.3
 (320) 20.10.2006
 (330) DE
 (442) 6.9.2007
 (732) Ehrmann AG Oberschöneck im Allgäu, 87770 Oberschöneck, DE;
 (740) Bušová Eva, JUDr., Bratislava, SK;

(111) 220111

(151) 11.12.2007
 (180) 20.4.2017
 (210) 5443-2007
 (220) 20.4.2007
 (442) 6.9.2007
 (732) STYK Development, spol. s r. o., Pernecká 37, 841 04 Bratislava, SK;
 (740) Holakovský Štefan, Ing., Bratislava, SK;

(111) 220112

(151) 11.12.2007
 (180) 20.4.2017
 (210) 5445-2007
 (220) 20.4.2007
 (442) 6.9.2007
 (732) ETI GIDA SANAYI VE TICARET ANONIM SIRKETI, Organize Sanayi Bolgesi 11. Cad., Eskisehir, TR;
 (740) Čechvalová Dagmar, Bratislava, SK;

(111) 220113

(151) 11.12.2007
 (180) 23.4.2017
 (210) 5446-2007
 (220) 23.4.2007
 (442) 6.9.2007
 (732) Československá obchodní banka, a. s., Na Příkopě 854/14, 115 20 Praha, CZ;
 (740) Budaj Miroslav, JUDr., Bratislava, SK;

(111) 220114

(151) 11.12.2007
 (180) 24.4.2017
 (210) 5450-2007
 (220) 24.4.2007
 (442) 6.9.2007
 (732) MERKUR Partners, s.r.o., Horná 30, 974 01 Banská Bystrica, SK;
 (740) Krasňanská Soňa, JUDr., Pezinok, SK;

(111) 220115

(151) 11.12.2007
(180) 24.4.2017
(210) 5454-2007
(220) 24.4.2007
(310) 443801
(320) 15.12.2006
(330) CZ
(442) 6.9.2007
(732) HP TRONIC Zlín, spol. s r. o., Prštné - Kútiky 637,
760 01 Zlín, CZ;
(740) Litvákova Edita, Ing., Bratislava, SK;

(111) 220116

(151) 11.12.2007
(180) 24.4.2017
(210) 5455-2007
(220) 24.4.2007
(442) 6.9.2007
(732) Hervai Zalán - ARTECH, Horná Potôň 322, 930 36
Horná Potôň, SK;
(740) Litvákova Edita, Ing., Bratislava, SK;

(111) 220117

(151) 11.12.2007
(180) 24.4.2017
(210) 5456-2007
(220) 24.4.2007
(442) 6.9.2007
(732) Hervai Zalán - ARTECH, Horná Potôň 322, 930 36
Horná Potôň, SK;
(740) Litvákova Edita, Ing., Bratislava, SK;

(111) 220118

(151) 11.12.2007
(180) 24.4.2017
(210) 5457-2007
(220) 24.4.2007
(442) 6.9.2007
(732) Hervai Zalán - ARTECH, Horná Potôň 322, 930 36
Horná Potôň, SK;
(740) Litvákova Edita, Ing., Bratislava, SK;

(111) 220119

(151) 11.12.2007
(180) 25.4.2017
(210) 5464-2007
(220) 25.4.2007
(442) 6.9.2007
(732) Český národní symfonický orchestr s.r.o., Wei-
lova 2/1144, 102 00 Praha 10 - Hostivař, CZ;
(740) Hojčuš Peter, Ing., Bratislava, SK;

(111) 220120

(151) 11.12.2007
(180) 27.4.2017
(210) 5474-2007
(220) 27.4.2007
(442) 6.9.2007
(732) BRAMAC - strešné systémy, spol. s r. o., Moj-
mírovská 9, 951 12 Ivanka pri Nitre, SK;
(740) Holoubková Mária, Ing., Bratislava, SK;

(111) 220121

(151) 11.12.2007
(180) 27.4.2017
(210) 5475-2007
(220) 27.4.2007
(442) 6.9.2007
(732) BRAMAC - strešné systémy, spol. s r. o., Moj-
mírovská 9, 951 12 Ivanka pri Nitre, SK;
(740) Holoubková Mária, Ing., Bratislava, SK;

(111) 220122

(151) 11.12.2007
(180) 1.6.2017
(210) 5594-2007
(220) 1.6.2007
(442) 6.9.2007
(732) Hypocentrum, a. s., Laurinská 18, 811 01 Brati-
slava, SK;

(111) 220123

(151) 11.12.2007
(180) 1.6.2017
(210) 5595-2007
(220) 1.6.2007
(442) 6.9.2007
(732) Hypocentrum, a. s., Laurinská 18, 811 01 Brati-
slava, SK;

(111) 220124

(151) 11.12.2007
(180) 1.6.2017
(210) 5597-2007
(220) 1.6.2007
(442) 6.9.2007
(732) Hypocentrum, a. s., Laurinská 18, 811 01 Brati-
slava, SK;

(111) 220125

(151) 11.12.2007
(180) 1.6.2017
(210) 5599-2007
(220) 1.6.2007
(442) 6.9.2007
(732) STU Fakulta chemickej a potravinárskej techno-
lógie, Radlinského 9, 812 37 Bratislava, SK;
(740) Holoubková Mária, Ing., Bratislava, SK;

(111) 220126

(151) 11.12.2007
(180) 10.11.2016
(210) 2062-2006
(220) 10.11.2006
(442) 7.6.2007
(732) SLOVENSKÁ POŠTA, a. s., Partizánska cesta 9,
975 99 Banská Bystrica, SK;

(111) 220134

(151) 20.12.2007

(180) 28.4.2016

(210) 810-2006

(220) 28.4.2006

(442) 1.2.2007

(732) Bovit, s. r. o., Prešovská 66, 058 03 Poprad, SK;

(740) Beňo Stanislav, JUDr., Poprad, SK;

(111) 220135

(151) 20.12.2007

(180) 23.10.2016

(210) 1906-2006

(220) 23.10.2006

(442) 3.5.2007

(732) Rocca Investments, s. r. o., Staviteľská 7, 832 46

Bratislava, SK;

Zapísané ochranné známky so zmenou

(210)	(111)	(210)	(111)	(210)	(111)	(210)	(111)
5126-2004	220130	128-2006	220127	2299-2006	220136	227-2007	220132
5127-2004	220131	451-2006	220128	5991-2006	220022	5384-2007	220129
1257-2005	220133						

(111) 220022

(151) 11.12.2007

(180) 28.8.2016

(210) 5991-2006

(220) 28.8.2006

(442) 1.2.2007

9 (511) 5

(511) 5 - Farmaceutické produkty okrem veterinárnych, gastrointestinálne produkty okrem veterinárnych.

(540) ZOLTEX

(732) BELUPO-Lijekovi i kozmetika d.d., Danica 5, 48000 Koprivnica, HR;

(740) Holoubková Mária, Ing., Bratislava, SK;

(111) 220127

(151) 14.12.2007

(180) 23.1.2016

(210) 128-2006

(220) 23.1.2006

(442) 4.1.2007

8 (511) 16, 35, 41

(511) 16 - Tlačoviny, časopisy (periodiká), noviny, publikácie, plagáty.

35 - Rozširovanie reklamných materiálov zákazníkom (letáky, prospekty, tlačivá, vzorky), vydávanie a aktualizovanie reklamných materiálov, rozširovanie reklamných oznamov, prenájom reklamných plôch, uverejňovanie reklamných textov, rozširovanie reklamných materiálov zákazníkom (letáky, prospekty, tlačivá, vzorky), vydávanie reklamných alebo náborových textov.

41 - Vydávanie textov s výnimkou reklamných alebo náborových, vydávanie kníh, vzdelávanie, organizovanie a vedenie konferencií, organizovanie a vedenie kongresov, organizovanie a vedenie seminárov.

(540) Strana zelených

(732) STRANA ZELENÝCH, Sienkiewiczova 4, 811 09 Bratislava, SK;

(111) 220128

(151) 14.12.2007

(180) 8.3.2016

(210) 451-2006

(220) 8.3.2006

(442) 4.1.2007

8 (511) 16, 35, 41

(511) 16 - Tlačoviny, časopisy (periodiká), noviny, publikácie, plagáty.

35 - Rozširovanie reklamných materiálov zákazníkom (letáky, prospekty, tlačivá, vzorky); vydávanie a aktualizovanie reklamných materiálov;

rozširovanie reklamných oznamov; prenájom reklamných plôch; uverejňovanie reklamných textov; rozširovanie reklamných materiálov zákazníkom (letáky, prospekty, tlačivá, vzorky), vydávanie reklamných alebo náborových textov.

41 - Vydávanie textov s výnimkou reklamných alebo náborových; vydávanie kníh; vzdelávanie; organizovanie a vedenie konferencií; organizovanie a vedenie kongresov; organizovanie a vedenie seminárov.

(540)

(591) zelená

(732) STRANA ZELENÝCH, Sienkiewiczova 4, 811 09 Bratislava, SK;

(111) 220129

(151) 14.12.2007

(180) 5.4.2017

(210) 5384-2007

(220) 5.4.2007

(442) 6.9.2007

9 (511) 5, 29, 30, 35, 39, 43

(511) 5 - Diabetický chlieb všetkých druhov, diabetický chlieb všetkých druhov, diabetické pekárenské a cukrárenské výrobky a cukrovinky, cukrovinky s liečivými prísadami, diabetické látky prispôbené na lekárske účely, potrava pre dojčatá, pečivo pre deti a chorých, potraviny biologické, diabetické, posilňujúce, obohatené vitamínmi, diabetické nutričné doplnky, kľúčky obilia a prípravky zo sladu na diabetické účely, bielkovinová potrava a prípravky na lekárske účely, diabetické a diabetické výrobky obilné, kukuričné, strukovinové a ich zmesi na lekárske účely, diabetické a diabetické cestoviny a cereálne výrobky na lekárske účely, cukor na lekárske účely.

29 - Mäsové a údenárske výrobky z mäsa, ryby, konzervované ryby a rybšie výrobky vrátane mrazených, hydina vrátane mrazenej a výrobky z hydiny, zverina, saláma v cestíčku, jedlé oleje, jedlé tuky, vajcia, huspenina, špik ako potrava, maslo, margarín, zemiakové lupienky.

30 - Chlieb, chlieb všetkých druhov, nekysnutý chlieb, pečivo (rozžky), sendviče, pekárenské výrobky, jemné a trvanlivé pečivo, quiches (pečivo), sucháre, sušienky, biskvity, keksy, oblátky, zákusky, koláče, sladké žemle, koláče s plnkou, múčne jedlá, tyčinky, krekerky (slané pečivo), perníky, medovníky, cestá na koláče, mandľové cesto, lístkové cesto, pirohy (cestoviny), pirôžky s mäsom, pizza, palacinky, torty, cukrovinky na zdobenie vianočných stromčekov, marcipán, puding, múka

a výrobky z múky, potravinárska múka, múka z jačmeňa, krupica, kukuričná krupica a múka, múka z fazule, vyrážková pšeničná múka, ovsená potrava, sójová múka, lepok, droždie, droždie do cesta, droždie v prášku, droždie v tabletkách, nie na lekárske účely, aromatické prípravky do potravín, príchuť do potravín, koláčov a zákuskov s výnimkou éterických olejov, jedlé ozdoby na torty, výrobky obsahujúce obilniny alebo strukoviny a zmesi z nich, výrobky z obilia, pochutiny na báze obilnín, obilniny určené na ľudskú spotrebu, ovsené vločky a vločky z iných obilnín, lupienky a vločky (obilninové), müsli, chuťovky na báze cereálií a ryže, kukuričné vločky, strúhanka, cukor, ryža a výrobky z ryže, cestoviny, rezance, cestovinové výrobky, káva, kávové náhradky, čaj, kakao, zmrzliny, prírodné sladidlá, med, melasa, melasový sirup, sladové prášky a polevy, kvasnice, prášky do pečiva, sóda bikarbóna na pečenie, potravinársky škrob, soľ, horčica, ocot, omáčky ako chuťové prísady, mak, rasca, korenie a koreninové zmesi, zahusťovacie prípravky na kuchynské použitie, potravinárske výrobky expandované a extrudované.

35 - Maloobchodná a veľkoobchodná činnosť v oblasti predaja pekárskeho, potravinárskeho a cestovinárskeho výrobkov, maloobchodné služby supermarketov a hypermarketov, maloobchodné služby pekární, reklama, rozhlasová a televízna reklama, online reklama v počítačovej komunikačnej sieti, vydávanie a aktualizovanie reklamných alebo náborových materiálov, rozširovanie reklamných materiálov zákazníkom (letáky, prospekty, tlačoviny, vzorky), rozširovanie a distribúcia vzoriek tovarov, predovšetkým pekárenských výrobkov, pomoc pri riadení obchodných aktivít, ako aj služby reklamných a inzertných organizácií poskytované predovšetkým vo forme komunikácie s verejnosťou a inzerciou prostredníctvom všetkých komunikačných prostriedkov a týkajúce sa všetkých druhov výrobkov alebo služieb, obchodný manažment a riadenie, pomoc pri riadení obchodnej činnosti, marketingové štúdiá, prieskum trhu, vedenie kartoték v počítači, vyhľadávanie informácií v počítačových súboroch pre zákazníkov, organizovanie komerčných alebo reklamných výstav a veľtrhov, podpora predaja pre tretie osoby, predvádzanie tovaru, prezentácia tovaru v komunikačných médiách pre maloobchod, administratívne spracovanie obchodných objednávok, poskytovanie a sprostredkovanie uvedených služieb prostredníctvom komunikačných médií, elektronickej pošty, SMS správ, počítačových sietí a internetu, obchodné sprostredkovanie služieb v triedach 35 až 45.

39 - Preprava, rozvoz, dovoz, balenie a skladovanie tovaru, predovšetkým pekárskeho, potravinárskeho a cestovinárskeho výrobkov, služby spojené s balením tovaru pred jeho expedovaním, služby týkajúce sa poskytovania informácií o preprave, rozvoze a dovoze tovaru poskytovaných sprostredkovateľmi a informácií o tarifách a možnostiach prepravy, rozvozu a dovozu, distribúcia tovaru, doručovanie tovaru, prenájom vozidiel za účelom prepravy, rozvozu a dovozu tovarov, predovšetkým pekárskeho, potravinárskeho a cestovinárskeho výrobkov, poskytovanie uvedených služieb prostredníctvom komunikačných médií,

elektronickej pošty, SMS správ, počítačových sietí a internetu.

43 - Pohostinská činnosť, prevádzkovanie pekární a cukrární (poskytovanie služieb pre tretie osoby), príprava a dodávka jedál na objednávku do domu, predovšetkým pekárskeho, potravinárskeho a cestovinárskeho výrobkov, bufety (rýchle občerstvenie), kaviarne, jedálne a závodné jedálne, samoobslužné reštaurácie, hotelové služby, služby prechodného ubytovania.

(540) FRAMINI

(732) framipek s. r. o., Poľná 77, 900 81 Šenkvice, SK;
(740) Porubčan Róbert, Ing., Ivanka pri Dunaji, SK;

(111) 220130

(151) 19.12.2007
(180) 8.10.2014
(210) 5126-2004
(220) 8.10.2004
(442) 6.9.2007

8 (511) 35, 36, 38

(511) 35 - Poskytovanie poradenských služieb vo veciach podnikania; vyhľadávanie informácií v počítačových bankových súboroch pre zákazníkov.

36 - Bankovníctvo vrátane elektronickeho bankovníctva; home banking; bankové služby vrátane služieb prostredníctvom elektronických komunikačných sietí a telekomunikačných sietí; vedenie účtov; klíring; finančné odhady a oceňovanie v oblasti bankovníctva; poskytovanie úverov; poskytovanie pôžičiek; investovanie do cenných papierov na vlastný účet alebo na účet klienta; platobný styk a zúčtovanie; elektronický prevod kapitálu; platobné prevody vykonávané elektronicke; vydávanie a správa platobných prostriedkov, napr. platobných kariet, cestovných šekov; overovanie šekov; poskytovanie záruk; garancie, kauce; ručenie; otváranie akreditívov; obstarávanie inkasa; uloženie a správa cenných papierov alebo iných hodnôt; poskytovanie bankových informácií; finančné analýzy a informácie; prenájom bezpečnostných schránok; prijímanie vkladov; finančný prenájom (finančný lízing); účasť na vydávaní cenných papierov a poskytovanie súvisiacich služieb; finančné poradenstvo; výkon funkcie depozitára; zmenárenská činnosť; obchodovanie na vlastný účet alebo na účet klienta s devízovými hodnotami, v oblasti termínovaných obchodov (futures) a opcií (options) vrátane kurzových a úrokových obchodov, s prevoditeľnými cennými papiermi, so zlatými a striebornými mincami, pamätnými mincami, hárkami bankoviek a so súbormi obchodných mincí; vykonávanie hypotekárnych obchodov; obhospodarovanie cenných papierov klienta na jeho účet vrátane poradenstva (portfólio manažment); poisťovníctvo, správcovstvo, dôchodkové fondy, služby na využívanie dôchodkových fondov, sprostredkovateľská činnosť v oblasti bankovníctva a poisťovníctva súvisiaca s bankovou činnosťou, dôchodkovým poistením alebo stavebným sporením.

38 - Elektronickejšia pošta; služby poskytované elektronickejšími tabuľkami - telekomunikačné služby; komunikácia a posielanie správ prostredníctvom telefónu a emailu; telekomunikačné spojenie cez svetovú počítačovú sieť.

(540)

karta dôchodOK

(732) VÚB Generali dôchodková správcovská spoločnosť, a.s., Mlynské nivy 1, 820 04 Bratislava, SK;
 (740) Hojčuš Peter, Ing., Bratislava, SK;

(111) 220131

(151) 19.12.2007
 (180) 8.10.2014
 (210) 5127-2004
 (220) 8.10.2004
 (442) 6.9.2007

8 (511) 35, 36, 38

(511) 35 - Poskytovanie poradenských služieb vo veciach podnikania; vyhľadávanie informácií v počítačových bankových súboroch pre zákazníkov.
 36 - Bankovníctvo vrátane elektronického bankovníctva; home banking; bankové služby vrátane služieb prostredníctvom elektronických komunikačných sietí a telekomunikačných sietí; vedenie účtov; klíring; finančné odhady a oceňovanie v oblasti bankovníctva; poskytovanie úverov; poskytovanie pôžičiek; investovanie do cenných papierov na vlastný účet; kapitálové investície; platobný styk a zúčtovanie; elektronický prevod kapitálu; platobné prevody vykonávané elektronicky; vydávanie a správa platobných prostriedkov, napr. platobných kariet, cestovných šekov; overovanie šekov; poskytovanie záruk; garancie, kaucie; ručenie; otváranie akreditívov; obstarávanie inkasa; uloženie a správa cenných papierov alebo iných hodnôt; poskytovanie bankových informácií; finančné analýzy a informácie; prenájom bezpečnostných schránok; prijímanie vkladov; finančný prenájom (finančný lízing); účasť na vydávaní cenných papierov a poskytovanie súvisiacich služieb; finančné poradenstvo; výkon funkcie depozitára; zmenárenská činnosť; obchodovanie na vlastný účet alebo na účet klienta s devízovými hodnotami, v oblasti termínovaných obchodov (futures) a opcí (options) vrátane kurzových a úrokových obchodov, s prevoditeľnými cennými papiermi, so zlatými a striebornými mincami, pamätnými mincami, hárkami bankoviek a so súbormi obehových mincí; vykonávanie hypotekárnych obchodov; obhospodarovanie cenných papierov klienta na jeho účet vrátane poradenstva (portfólio manažment); poisťovníctvo, správcovstvo, dôchodkové fondy, služby na využívanie dôchodkových fondov, sprostredkovateľská činnosť v oblasti bankovníctva poisťovníctva súvisiaca s bankovou činnosťou, dôchodkovým poistením alebo stavebným sporením.
 38 - Elektronická pošta; služby poskytované elektronickými tabuľkami - telekomunikačné služby; komunikácia a posielanie správ prostredníctvom telefónu a e-mailu; telekomunikačné spojenie cez svetovú počítačovú sieť.

(540)

dôchodOK

(732) VÚB Generali dôchodková správcovská spoločnosť, a.s., Mlynské nivy 1, 820 04 Bratislava, SK;
 (740) Hojčuš Peter, Ing., Bratislava, SK;

(111) 220132

(151) 19.12.2007
 (180) 2.2.2017
 (210) 227-2007
 (220) 2.2.2007
 (442) 6.9.2007

9 (511) 9, 16, 35, 42

(511) 9 - Videotelefóny, rádiotelefónne zariadenia, digitálne fotoaparáty, digitálne kamery, satelity, prehrávače kompaktných diskov, digitálne univerzálne disky a digitálne viacúčelové disky.
 16 - Časopisy (periodiká).
 35 - Maloobchodné alebo veľkoobchodné služby prostredníctvom internetu s digitálnymi zariadeniami, mobilnými telefónmi a ich príslušenstvom, maloobchodné alebo veľkoobchodné služby s digitálnymi zariadeniami, mobilnými telefónmi a ich príslušenstvom.
 42 - Vypracovanie odborných posudkov, recenzií na mobilné telefóny a digitálne zariadenia.

(540)



(591) biela, sivá, červená
 (732) RASCO, s. r. o., Tomášikova 10/B, 821 03 Bratislava, SK;
 (740) Danko Andrej, JUDr., Bratislava, SK;

(111) 220133

(151) 20.12.2007
 (180) 11.7.2015
 (210) 1257-2005
 (220) 11.7.2005
 (442) 5.10.2006

9 (511) 11, 37, 42

(511) 11 - Nádoby na chladiace médiá; zariadenia na reguláciu a regulačná technika súvisiaca s rozvojom plynu a odpadovej vody; klimatizačné zariadenia; klimatizačné jednotky; klimatizačné ventily; upevňovacie prvky klimatizačnej techniky; miešače vzduchu; zariadenia na zvlhčovanie i odvlhčovanie vzduchu; odsávače pár; ventilátory (klimatizácia); ventilátory na zabudovanie do chladiacich telies; odsávače vzduchu pre WC a kúpeľne; komínové rúry dymovody; vzduchové filtre; vnútorné a vonkajšie odvodňovacie a odpadové systémy; armatúrové výrobky na rozvod plynu; systémy na úpravu a čistenie vody; kanalizačné armatúry a príslušenstvo; upevňovacie elementy s nimi súvisiace; elektronické zariadenia pre kúpeľne a WC ako ventilátory na osušenie rúk; snímače na automatické spínanie vodovodných batérií, splachovania, ventilácie a osvetlenia.
 37 - Práce plynoinštalátorske; práce zámočnícke opravárskeho charakteru; montáž a opravy vyhradených plynových zariadení.
 42 - Projektová činnosť vo výstavbe; najmä projektovanie rozvodov plynu; vykonávanie revízií a periodických skúšok vybraných dozorných plynových zariadení.

(540)



- (591) žltá, červená, čierna, ružová
 (732) Majchrák Ondrej, Ing., 11. marca 340/1, 960 01 Zvolen, SK;
 (740) Beleščák Ladislav, Ing., Piešťany, SK;

(111) 220136

- (151) 20.12.2007
 (180) 13.12.2016
 (210) 2299-2006
 (220) 13.12.2006
 (442) 3.5.2007

9 (511) 19, 20, 24, 25, 35, 39, 41, 43, 44

(511) 19 - Altánky; nekovové prenosné skleníky; nekovové prenosné domčeky, aj záhradné; nekovové pomôcky a zariadenia na piknik patriace do tejto triedy; nekovové prenosné stavby; nekovové stavebné konštrukcie, nekovové konštrukcie na verandy; náhradné diely, časti a súčasti na uvedené tovary; obaly, puzdrá a stojany na uvedené tovary patriace do tejto triedy.

20 - Knižnice ako nábytok, knižnicové police, nábytok; kovový nábytok; kancelársky nábytok; školský nábytok; nábytkové police; dvierka na nábytok; plastové lišty na nábytok; drevené hrany a kostry na nábytok; nekovové príslušenstvo, obloženie alebo ozdoby na nábytok; nekovové kolieska, pánty, závesy na nábytok; hlavové opierky ako časti nábytku; slamené obruby; nekovové stenové kolíky; drevené trámy; stoly, stolové dosky; písacie stoly; rysovacie stoly; kovové stoly a dosky; stoly, dosky, poličky na písacie stroje; stoly, stolíky, podstavce, kostry, stojany pod počítač; trojnožky; toaletné stolíky; servírovacie stolíky, vozíky; sedadlá, stoličky, aj kovové; vysoké stoličky pre deti; stoličky s otvorom; kreslá, divány, pohovky, taburetky; chaise longue - typ čalúneného kresla; kadernícke kreslá; lavičky ako nábytok; nekovové lávky; registračné, kartotékové skrine a police do nich; opierky na knihy; komody, bielizníky, zásuvkové kontajnery; príborníky; mobiliár, dekoračné prenosné predmety ako doplnok nábytku; kazety na šperky s výnimkou kaziet z drahých kovov; skrinky s umývadlom ako nábytok; paravány, zásteny ako nábytok; krbové zásteny; posteľe; drevené kostry postelí; nekovové posteľové vybavenie, kolieska; rozkladacie ležadlá; vitríny; vystavovacie stojany; police, stojany, regály; lavice, pulty, pultíky; detské ohrádky; chodúľky pre deti; kolísky, prútené kolísky; skrinka na hračky; rámy na obrazy; lišty na rámy na obrazy, profily, uhlové podpery na obrazové rámy; búdy, klietky, ležoviská, hniezdiská pre zvieratá chované v domácnosti; psie búdy; vtáčie klietky, búdky; náhradné diely, časti a súčasti na uvedené tovary; obaly, puzdrá a stojany na uvedené tovary patriace do tejto triedy.

24 - Posteľná bielizeň; lôžkoviny; plachty; obliečky, povlaky na podušky, vankúše, aj ozdobné; obliečky, povlaky na matrace ako posteľná bielizeň; prikrývky a pokrývky na posteľ; páperové prikrývky, periny; prikrývky, väčšinou prešívane; posteľné pokrývky z papiera; spacie vaky nahrádzajúce prikrývky; cestovné prikrývky; plédy; štóly; stolová bielizeň, stolové textilie; obrusy, prikrývky, behúne na stôl s výnimkou papierových; obrúsky, textilné prestieranie; podložky na stôl s výnimkou papierových - anglické prestieranie; prestieranie - podložky pod poháre alebo pod taniere; utierky na riad; textilné utierky, obrúsky; kúpeľňové textilie s výnimkou oblečenia; umývacie rukavice; textilné obrúsky na odstraňovanie líčidla, šminiek; textilné utierky na tvár; obaly, puzdrá a stojany na uvedené tovary patriace do tejto triedy.

25 - Pokrývky hlavy; čiapky; klobúky; klobúkové kostry; baretky; cylindre; turbany; štítky na pokrývku hlavy; chrániče uší proti chladu, ako pokrývka hlavy; mitra - klobúk; čelenky; šatky, závoje; závoj - čípková šatka; šály, šály uviazané pod krkom; vlnené šály; rukavice; palčičáky; rukávniky; oblečenie; odevy; oblečenie z kože; oblečenie z imitácie kože; vrchné ošatenie; konfekcia - odevy; nepremokavý odev; kožušiny ako oblečenie; zvrchníky; kabáty, peleríny; plášte; dámske plášte lemované kožušinou; krátke kabátičky; krátke kabáty s kapucňou; gabardénové plášte; kapucne; saká, bundy; kostýmy, obleky; vesty; šaty; sukne; košeľe; blúzky; sedlá na košeľe, blúzky alebo na dámske šaty; goliere; snímateľné goliere; nohavice; krátke, jazdecké alebo spodné nohavice; svetre; pulóvre; pletené svetre; pleteniny ako oblečenie; pletiarsky tovar s výnimkou ponožkového a pančuchového tovaru; tričká; tielka; športové tričká; dresy; cyklistické oblečenie; náhradné diely, časti a súčasti na uvedené tovary s výnimkou náhradných dielov, častí a súčastí obuvi, ponožkového a pančuchového tovaru; obaly, puzdrá a stojany na uvedené tovary patriace do tejto triedy s výnimkou obalov, puzdiar a stojanov na obuv, ponožkový a pančuchový tovar.

35 - Sprostredkovanie obchodu s tovarom s výnimkou sprostredkovania obchodu s obuvou, ponožkovým a pančuchovým tovarom a obalmi, puzdrami a stojanmi určenými na tieto tovary; zásobovacie služby pre tretie osoby, nákup tovarov a služieb pre iné podniky; maloobchodné služby s bieliacimi a inými prípravkami na pranie a čistenie bielizne, prípravkami na čistenie, leštenie, odmasťovanie a brúsenie, mydlami, voňavkárskymi výrobkami, éterickými olejmi, kozmetickými a toaletnými prípravkami a prostriedkami, ručnými nástrojmi a náradím, hotelovým zariadením, hotelovou výbavou, zariadením záhradnej reštaurácie, zariadeniami detských ihrísk, pomôckami a nástrojmi na piknik; počítačmi a ich príslušenstvom, telekomunikačnými prístrojmi a zariadeniami; prístrojmi na nahrávanie, záznam, prenos a reprodukciu zvuku alebo obrazu, hudobnými a hracími automatmi, audio, audiovizuálnymi a multimediálnymi zariadeniami a prístrojmi, magnetickými nosičmi údajov a dát, audio

a audiovizuálnymi nosičmi, počítačovým programom a softvérom, počítačmi, periférnymi zariadeniami a hardvérom počítačovej techniky, kúpeľňovým zariadením, saunami a ich časťami, príslušenstvom k nim, kozubmi, ražňami, hudobnými nástrojmi, hudobnými skrinkami, papiernickým tovarom, papierovými kávovými filtrami, listovým papierom, ozdobnými kvetináčmi z papiera, publikáciami; prospektami; oznámeniami; tlačivami, formulármi; pohľadnicami; jedálnymi lístkami; obrusmi, prikrývkami na stôl; stolovými prestieraniami - obrúskami; podložkami na stôl, anglickým prestieraním; podložkami pod poháre; servítkami; utierkami; papierovými vreckovkami; utierkami na tvár; obrúskami a ručníkmi; toaletným papierom; materiálmi na pečatenie; vreckovkami do mikrovlnných rúr; jednorazovými plienkovými nohavičkami z papiera alebo z buničiny; detskými plienkami; podbradníkmi; baliacim papierom; vrecami, vreckami z papiera alebo z plastických materiálov; lepenkovými alebo papierovými obalmi na fľaše; nekovovými stavebnými materiálmi, rezívom, výrobkami z dreva, nábytkom a príslušenstvom k nemu, zrkadlami, rámmi na obrazy, domácimi a kuchynskými potrebami a nádobami, hrami, hračkami, telocvičnými a športovými potrebami, potravinami a nápojmi, cigaretami, cigarami, potrebami pre fajčiarov; maloobchodné služby obchodných domov, super- a hypermarketov; obchodná činnosť prostredníctvom internetu v oblasti komerčných internetových médií s výnimkou obchodnej činnosti vo vzťahu k obuvi, ponožkovému a pančuchovému tovaru a obalov, puzdier stojanov určených pre tieto tovary; služby týkajúce sa riadenia predajní; reklama; reklamné agentúry; online reklama v počítačovej komunikačnej sieti; organizovanie komerčných alebo reklamných výstav a veľtrhov; rozširovanie reklamných materiálov zákazníkom - letáky, prospekty, tlačivá, vzorky; prenájom reklamného času vo všetkých komunikačných médiách; prenájom reklamných materiálov; prenájom reklamných priestorov; prenájom reklamných plôch; účtovníctvo, vedenie účtovných kníh; fakturovacie služby; sekretárske služby; spracovanie textov; písanie na stroji; prepisovanie; prenájom predajných a nápojových automatov; prenájom informačných kioskov; prenájom predajných automatov; poradenské, konzultačné a informačné služby týkajúce sa uvedených služieb; sprostredkovanie uvedených služieb.

39 - Preprava a skladovanie odpadu; doručovacie služby, kuriérske služby - dokumenty alebo tovar; doručovanie tovaru; služby v doprave a v preprave; dovoz, doprava; nosenie batožín; automobilová preprava; taxislužba; prevoz sanitkou; záchranné služby; autobusová doprava; ťahanie alebo vlečenie dopravných prostriedkov pri poruchách; kamiónová nákladná doprava; prenájom vozidiel; prenájom automobilov; prenájom pretekárskych vozidiel; požičiavanie nosičov na autá; prenájom miesta na parkovanie; parkovanie vozidiel, automobilov - služby; služby parkovísk; preprava turistov; organizovanie ciest, exkurzií; organizovanie okružných výletov; organizovanie okružných plavieb; služby poskytované výletnými loďami; turistické kancelárie s výnimkou kancelárií poskytujúcich rezerváciu hotelového ubytovania;

turistické prehliadky, sprevádzanie turistov; rezervácia turistických prehliadok; doprava lyžiarskymi vlečkami, sedačkami a lanovkami; rezervácia zájazdov; poradenské, konzultačné a informačné služby týkajúce sa uvedených služieb; sprostredkovanie uvedených služieb.

41 - Prenájom stolových hier, fotografická reportáž, fotografovanie, fotografovanie na mikrofilm, informácie o možnostiach rozptýlenia, zábavy; informácie o výchove a vzdelávaní; pedagogické informácie; informácie o možnostiach rekreácie; služby pre oddych a rekreáciu; výchovno-zábavné klubové služby; prevádzkovanie karaoke; organizovanie a vedenie kolokvií; organizovanie a vedenie seminárov; organizovanie a vedenie sympózií; organizovanie a vedenie konferencií; organizovanie a vedenie kongresov; zábava, pobavenie; obveselenie; zábavné parky; organizovanie predstavení - manažérske služby; organizovanie živých vystúpení; digitálna tvorba obrazov na výstupných zariadeniach; prenájom rozhlasových a televíznych prijímačov; požičiavanie videopások; prenájom zvukových nahrávacích zariadení; prenájom audiopriestrojov a audio a audiovizuálnych nahrávok, záznamov a nosičov; prenájom a požičiavanie prístrojov a zariadení na nahrávanie, záznam, prenos a reprodukciu zvuku a/alebo obrazu, audiovizuálnych a multimediálnych prístrojov a zariadení; plánovanie a organizovanie večierkov; organizovanie plesov; diskotéky - služby; nočné kluby; prevádzkovanie kasín; hranie o peniaze; prevádzkovanie priestorov s hudobnými a hracími automatmi; prevádzkovanie priestorov s predajnými automatmi a s nápojovými automatmi; prevádzkovanie a prenájom hudobných a hracích automatov, aj uvádzaných do činnosti vhođením mince; prenájom zvukových nahrávacích zariadení; prevádzkovanie predajných a nápojových automatov; organizovanie lotérií; online poskytovanie počítačových hier z počítačových sietí; prevádzkovanie športových zariadení; služby športovísk; prenájom športových potrieb; organizovanie športových súťaží; služby v kempingoch so športovým programom; výcvik; praktický výcvik, cvičenie, ukážky; poradenské, konzultačné a informačné služby týkajúce sa uvedených služieb; sprostredkovanie uvedených služieb.

43 - Ubytovacie kancelárie, hotely, penzióny; rezervácia a poskytovanie prechodného ubytovania; poskytovanie, prenájom prechodného ubytovania; rezervácia prechodného ubytovania; hotelierske služby; prevádzkovanie hotelového ubytovania; penzióny; rezervácia hotelov; rezervácia penziónov; motelové služby; turistické ubytovne; prevádzkovanie kempingov; ubytovacie služby pre prázdninové tábory; prenájom turistických stanov; služby reštaurácií, bufetov, hotelov a motelov; reštaurácie, jedálne a závodné jedálne; samoobslužné reštaurácie; kaviarne; barové služby; bufety, rýchle občerstvenie; príprava a dodávka jedál na objednávku do domu; detské jasle; domovy dôchodcov; prenájom prednáškových sál; prenájom prenosných stavieb; prenájom stoličiek, stolov, obrusov a sklenených výrobkov; poskytovanie ubytovania pre zvieratá; poradenské, konzultačné a informačné služby týkajúce sa uvedených služieb; sprostredkovanie uvedených služieb.

44 - Verejné kúpele na účely hygieny; parné kúpele; masáže; záhradníctvo; záhradkárské služby; služby záhradných architektov; údržba trávnikov; rastlinné škôlky; vzdušné a pozemné rozptyľovanie, letecké a povrchové rozmetávanie hnojív a iných poľnohospodárskych chemických látok; liečenie stromov; ničenie buriny; ničenie škodcov v poľnohospodárstve, záhradníctve a lesníctve; prenájom poľnohospodárskych nástrojov a zariadení; aranžovanie kvetov; zhotovovanie venčov; poradenské, konzultačné a informačné služby týkajúce sa uvedených služieb; sprostredkovanie uvedených služieb.

(540)

 Villa Betula

(732) Matulániová Anna, Pavlova Ves 42, 032 21 Pavlova Ves, SK;

(740) Zahatňanská Gabriela, Ing., Žilina, SK;

Obnovené ochranné známky

(210)	(111)	(210)	(111)	(210)	(111)	(210)	(111)
1025	104138	50671	163989	28-98	189841	2631-98	191695
1200	95140	50710	163986	30-98	191423	2774-98	194657
1201	95131	50723	164012	32-98	189843	2987-98	192274
1223	102606	50890	164090	87-98	189880	2990-98	192276
1465	100327	55437	167152	90-98	201431	2991-98	192277
5650	102269	55487	167113	95-98	192529	3020-98	192290
7433	99512	55489	167114	112-98	189512	3034-98	192024
7815	96787	55490	167115	119-98	189885		
13002	97412	55553	167188	126-98	189890		
14101	93621	55642	167038	127-98	189891		
14109	100642	55727	167137	139-98	189896		
14117	100866	55850	167099	155-98	189906		
14181	91186	55937	167298	156-98	191759		
14182	91187	55975	168038	161-98	189908		
15634	95132	1234-97	180529	162-98	189909		
15645	101658	1681-97	187220	209-98	189181		
15647	102341	2902-97	189413	226-98	189524		
15700	153359	2903-97	189414	227-98	189525		
16471	99481	2904-97	191800	423-98	189926		
16482	120058	3162-97	188091	429-98	197256		
16793	113295	3187-97	189442	434-98	190751		
16802	120190	3302-97	189062	435-98	190752		
16953	153524	3303-97	189063	436-98	191837		
16956	153526	3368-97	193958	450-98	189935		
16962	99485	3397-97	189110	509-98	190759		
16964	99487	3401-97	188564	511-98	190760		
16966	99489	3409-97	190166	512-98	190761		
17361	99493	3410-97	190167	538-98	191845		
17375	153588	3414-97	188566	583-98	189973		
17411	106539	3473-97	193959	686-98	190291		
17458	153614	3474-97	200715	690-98	190295		
17684	153638	3475-97	189465	691-98	190296		
17694	99501	3476-97	188600	692-98	190297		
17697	99504	3477-97	188601	695-98	191073		
18081	153705	3478-97	188602	696-98	191074		
38398	157258	3479-97	188603	742-98	190334		
40330	157520	3480-97	188604	801-98	192106		
40468	157658	3481-97	190171	809-98	189993		
40856	157732	3483-97	190717	878-98	190786		
40857	157731	3484-97	190718	879-98	190787		
41375	158121	3485-97	188605	919-98	192120		
41522	158732	3508-97	187620	1219-98	194133		
41743	158177	3523-97	193429	1321-98	192133		
41825	158781	3560-97	190174	1367-98	190046		
42337	159294	3619-97	198421	1369-98	190428		
50036	163382	3621-97	198422	1440-98	191136		
50047	163735	3629-97	190731	1477-98	191139		
50382	164467	3630-97	189131	1479-98	199622		
50407	163835	3638-97	197474	1665-98	192151		
50427	163881	3639-97	190176	1800-98	191561		
50484	163627	3640-97	198397	1832-98	191154		
50485	163628	3644-97	189135	2099-98	190944		
50487	163877	3712-97	192094	2332-98	191254		
50501	163868	3835-97	189818	2392-98	192659		
50502	163869	18-98	191049	2425-98	200269		
50550	164243	20-98	189833	2426-98	200270		
50557	163909	23-98	189836	2564-98	191665		
50572	163912	25-98	189838	2622-98	191688		

(111) 91186

(151) 24.3.1928
(156) 24.3.2008
(180) 24.3.2018
(210) 14181
(220) 24.3.1928

7 (511) 1, 6, 7, 8, 9, 10, 11, 12, 17, 21, 22, 24

(510) Prístroje alebo náradie na vykurovanie, varenie, sušenie a vetranie, vodovodné, kúpacie a záchodové systavy, hasiace prístroje, nástroje a náradie, fyzikálne, chemické, optické, geodetické, nautické a elektrotechnické, na váženie, návestné, kontrolné a fotografické prístroje, nástroje a náradie, stroje a strojové súčasti, hnacie remene, automaty, záhradné a hospodárske náradie, štetiny, štetinový tovar, plynové žiarové lampy, spájkovacie lampy, nasávače prachu všetkých druhov, ich súčasti a príslušenstvo, prístroje, stroje a náradie na ošetrovanie podláh a nábytku, najmä hladidlá parkiet a prístroje na utieranie podláh všetkých druhov, kefy na hladenie parkiet, vosk (hmota) a oleje na leštenie parkiet, zimotvorné prístroje a stroje, chladničky a zimotvorné systavy všetkých druhov, ich súčasti a príslušenstvo, umývacie, oplachovacie a pracie stroje a prístroje všetkých druhov, prístroje všetkých druhov na čistenie vody, prístroje a systavy na zmäkčovanie vody, ich súčasti a príslušenstvo, najmä filtre na vodu a filtračné hmoty na zmäkčovanie vody, malé motory všetkých druhov, prístroje, stroje a náradie pre domácnosť, domáce a kuchynské náradie všetkých druhov, ich súčasti a príslušenstvo, utierky a handry na umývanie.

(540) Lux

(732) Aktiebolaget Electrolux, Luxbacken 1, S-105 45 Stockholm, SE;

(740) Čechvalová Dagmar, Bratislava, SK;

(111) 91187

(151) 24.3.1928
(156) 24.3.2008
(180) 24.3.2018
(210) 14182
(220) 24.3.1928

7 (511) 1, 3, 4, 6, 7, 8, 9, 10, 11, 12, 17, 21, 22

(510) Prístroje alebo náradie na vykurovanie, varenie, sušenie a vetranie, neopracované a čiastočne opracované obyčajné kovy, nožiarsky tovar, nástroje, kosy, kosáky, sečné a bodné zbrane, smaltovaný a pozinkovaný tovar, materiál na vrchné železničné stavby, železný krátky tovar, zámočnícky a kováčsky tovar, kovanie, tovar z kovového drôtu, plechový tovar, kotvy, reľaze, oceľové guľôčky, kovanie na konské postroje, zvony, korčule, pokladnice a kazety, mechanicky spracované faconové kovové súčasti, valcované a liate stavebné súčasti, strojový tovar, vozidlá (s výnimkou bicyklov) pozemné, vodné a vzduchoplavecké, ich súčasti, automobily s príslušenstvom, horľaviny, vosk, svietivá, technické oleje a tuky, mazadlá, benzín, svetlá, nočné svetlá, knôty, lekárske, hygienické, záchranné a hasiace prístroje, nástroje a náradie, fyzikálne, chemické, optické, geodetické, nautické a elektrotechnické na váženie, návestné, kontrolné a fotografické nástroje

a prístroje a náradie, meracie prístroje, stroje a strojové súčasti, hnacie remene, hadice, automaty, stajňové, záhradné a hospodárske náradie, konzervačné prostriedky požívateľín, štetiny, štetinový tovar, hasidlá, tesniaci a upchávkový materiál, tepelne a elektricky izolačné prostriedky, azbestové výrobky (nie guma ľubovoľného druhu), plynové žiarové lampy, spájkovacie lampy, olejové a plynové prístroje všetkých druhov na varenie, nasávače prachu všetkých druhov, ich súčasti a príslušenstvo, prístroje, stroje a náradie na ošetrovanie podláh a nábytku, najmä hladidlá parkiet a prístroje na utieranie podláh všetkých druhov, kefy na hladenie parkiet, vosk (hmota) a oleje na leštenie parkiet, zimotvorné prístroje a stroje, chladničky a zimotvorné systavy všetkých druhov, ich súčasti a príslušenstvo, umývacie, oplachovacie a pracie stroje a prístroje všetkých druhov, prístroje všetkých druhov na čistenie vody, prístroje a systavy na zmäkčovanie vody, ich súčasti a príslušenstvo, najmä filtre na vodu a filtračné hmoty na zmäkčovanie vody, malé motory všetkých druhov, prístroje na meranie, rozbor a kontrolu plynov, horáky všetkých druhov, prístroje, stroje a náradie pre domácnosť, domáce a kuchynské náradie všetkých druhov, ich súčasti a príslušenstvo, utierky a handry na umývanie.

(540) Electrolux

(732) Aktiebolaget Electrolux, Luxbacken 1, S-105 45 Stockholm, SE;

(740) Čechvalová Dagmar, Bratislava, SK;

(111) 93621

(151) 19.1.1938
(156) 19.1.2008
(180) 19.1.2018
(210) 14101
(220) 19.1.1938

7 (511) 1, 5

(510) Chemické a lekárnické výrobky všetkých druhov.

(540) Galodyn

(732) Zentiva, a. s., Nitrianska 100, 920 27 Hlohovec, SK;

(740) ROTT, RŮŽIČKA & GUTTMANN, v. o. s., Bratislava, SK;

(111) 95131

(151) 14.6.1928
(156) 14.6.2008
(180) 14.6.2018
(210) 1201
(220) 14.6.1928

7 (511) 1, 3, 5

(510) Chemikálie na účely liečebné, hygienické, liečivá, farmaceutické drogy a prípravky, dezinfekčné prostriedky, prostriedky na hubenie zvierat a ničenie rastlín, konzervujúce prostriedky, dietetické živiny, kozmetické prostriedky, éterické oleje, mydlá.

(540) Kathesin

(732) Zentiva, a. s., U kabelovny 130, 102 37 Praha, Dolní Měcholupy, CZ;

(740) Guniš Jaroslav, Mgr., Bratislava, SK;

(111) 95132

(151) 2.4.1928
 (156) 2.4.2008
 (180) 2.4.2018
 (210) 15634
 (220) 2.4.1928

7 (511) 1, 2, 3, 4, 5

(510) Lekárnické a chemické prípravky v akomkoľvek tvare tekuté, masti, obvazy, obaly na aplikáciu vnútornú aj vonkajšiu.

(540) Pernisan

(732) Zentiva, a. s., Nitrianska 100, 920 27 Hlohovec, SK;
 (740) ROTT, RŮŽIČKA & GUTTMANN, v. o. s., Bratislava, SK;

(111) 95140

(151) 5.10.1928
 (156) 5.10.2008
 (180) 5.10.2018
 (210) 1200
 (220) 5.10.1928

7 (511) 1, 2, 3, 4, 5, 29

(510) Chemikálie na účely liečebné, hygienické, priemyselné, vedecké, fotografické, liečivá, farmaceutické drogy a prípravky, dezinfekčné prostriedky, prostriedky na hubenie zvierat a ničenie rastlín, konzervujúce prostriedky, dietetické živiny, kozmetické prostriedky, éterické oleje, mydlá, pracie a bieliace prostriedky, škrob, škrobové prípravky.

(540) Isocain

(732) Zentiva, a. s., U kabelovny 130, 102 37 Praha, Dolní Měcholupy, CZ;

(111) 96787

(151) 22.12.1927
 (156) 22.12.2007
 (180) 22.12.2017
 (210) 7815
 (220) 22.12.1927

7 (511) 6, 16, 26

(511) 6 - Hliníkový tovar všetkých druhov, plechový tovar všetkých druhov, drôtený tovar všetkých druhov, podkovy, podkovačky, kovový tovar všetkých druhov, niklový tovar všetkých druhov, klince, plomby, krúžky, skrutky, oceľový tovar všetkých druhov, napínacie klinčeky.

16 - Závesné vizače do zaraďovačov, ťažidlá na listy, svorky na listy, písárske potreby, držadlá na perá, škatule na perá, pravítka, maliarske potreby, písacie perá, písacie potreby, kalamáre, potreby na kreslenie, písársky tovar, papierové nálepky, papierový tovar, plniace perá.

26 - Spony, držiaky na blúzky, stláčacie gombíky všetkých druhov, náprstky všetkých druhov, vlásničky, háčkovače všetkých druhov, háčky a očká, nohavicové gombíky všetkého druhu, ihlice do klobúkov, gombíky všetkých druhov, golierové gombíky všetkých druhov, držiaky na kravaty, pripevňovače gombíkov, podpierky na goliere, manžetové gombíky všetkých druhov, módne gombíky všetkých druhov, ihlársky tovar všetkých druhov, ihly všetkých druhov, ušká všetkých druhov, zámky na peňaženky, pútka na kabáty, pracky, spínadlá obuvi, zatváracie špendlíky všetkých druhov, špendlíky všetkých druhov, ihlice

na pletenie všetkých druhov, spony na podväzky, kovania na tašky, gombíky rohové, kamenáčové gombíky, stuhy všetkých druhov, plátenné gombíky, prámikársky tovar, vešiaky na šaty, niťové gombíky, krúžky na kravaty.

(540) Regula

(732) KOH-I-NOOR, a. s., Vršovická 51, 101 15 Praha, CZ;
 (740) ROTT, RŮŽIČKA & GUTTMANN, v. o. s., Bratislava, SK;

(111) 97412

(151) 18.1.1938
 (156) 18.1.2008
 (180) 18.1.2018
 (210) 13002
 (220) 18.1.1938

7 (511) 30

(510) Žuvacia guma.

(540) Adams

(732) Cadbury Ireland Ltd., an Ireland company, Malahide Road, Coolock, Dublin 5, IE;
 (740) Bušová Eva, JUDr., Bratislava, SK;

(111) 99481

(151) 5.6.1928
 (156) 5.6.2008
 (180) 5.6.2018
 (210) 16471
 (220) 5.6.1928

7 (511) 1, 3, 5

(510) Chemické prípravky; kozmetické prípravky; lekárnické a dietetické prípravky.

(540) Devenan

(732) Zentiva, a. s., U kabelovny 130, 102 37 Praha, Dolní Měcholupy, CZ;

(111) 99485

(151) 22.8.1938
 (156) 22.8.2008
 (180) 22.8.2018
 (210) 16962
 (220) 22.8.1938

7 (511) 5

(510) Lekárnické výrobky.

(540) Malotin

(732) Zentiva, a. s., U Kabelovny 130, 102 37 Praha, Dolní Měcholupy, CZ;
 (740) Guniš Jaroslav, Mgr., Bratislava, SK;

(111) 99487

(151) 22.8.1938
 (156) 22.8.2008
 (180) 22.8.2018
 (210) 16964
 (220) 22.8.1938

7 (511) 5

(510) Lekárnické výrobky.

(540) Cilkosan

(732) Zentiva, a. s., Nitrianska 100, 920 27 Hlohovec, SK;
 (740) ROTT, RŮŽIČKA & GUTTMANN, v. o. s., Bratislava, SK;

(111) 99489

(151) 22.8.1938
(156) 22.8.2008
(180) 22.8.2018
(210) 16966
(220) 22.8.1938

7 (511) 5

(510) Lekárnické výrobky.

(540) Kubamin

(732) Zentiva, a. s., Nitrianska 100, 920 27 Hlohovec, SK;
(740) ROTT, RŮŽIČKA & GUTTMANN, v. o. s., Bratislava, SK;

(111) 99493

(151) 8.9.1938
(156) 8.9.2008
(180) 8.9.2018
(210) 17361
(220) 8.9.1938

7 (511) 1, 3, 5

(510) Chemické, lekárnické, kozmetické a dietetické prípravky.

(540) Defatigan

(732) Zentiva, a. s., Nitrianska 100, 920 27 Hlohovec, SK;
(740) ROTT, RŮŽIČKA & GUTTMANN, v. o. s., Bratislava, SK;

(111) 99501

(151) 14.11.1938
(156) 14.11.2008
(180) 14.11.2018
(210) 17694
(220) 14.11.1938

7 (511) 1, 3, 5, 10, 32

(510) Liečivá, drogy, farmaceutické prípravky humánne a veterinárne, organopreparáty, očkovacie látky, séra a výrobky z krvi, chemické výrobky pre lekárstvo, hygienu, farmáciu a vedu; prípravky baktericídne, fungicídne, insekticídne; dezinfekčné prípravky, prípravky proti nákaze; prípravky na konzervovanie; prostriedky na ničenie škodcov a ničenie rastlín, čistiace prostriedky, liečebné mydlá; prípravky posilňujúce a dietetické; prípravky na ošetrovanie zubov a dutiny ústnej; zubné výplne a protézy; náplasti, obväzový a šijací materiál pre chirurgiu; diagnostiká; jedy a sýtené minerálne vody.

(540) Dolmina

(732) Zentiva, a. s., U kabelovny 130, 102 37 Praha, Dolní Měcholupy, CZ;

(111) 99504

(151) 25.11.1938
(156) 25.11.2008
(180) 25.11.2018
(210) 17697
(220) 25.11.1938

7 (511) 1, 3, 5, 10, 32

(510) Liečivá, drogy, farmaceutické prípravky humánne a veterinárne, organopreparáty, očkovacie látky, séra a výrobky z krvi, chemické výrobky pre lekárstvo, hygienu, farmáciu a vedu; prípravky

baktericídne, fungicídne, insekticídne; dezinfekčné prípravky; prípravky proti nákaze; prípravky na konzervovanie; prostriedky na ničenie škodcov, ničenie rastlín; čistiace prostriedky, liečebné mydlá; prípravky posilňujúce a dietetické; prípravky na ošetrovanie zubov a dutiny ústnej; zubné výplne a protézy; náplasti, obväzový a šijací materiál pre chirurgiu; diagnostiká; jedy a sýtené vody minerálne.

(540) Paroxyn

(732) Zentiva, a. s., Nitrianska 100, 920 27 Hlohovec, SK;
(740) ROTT, RŮŽIČKA & GUTTMANN, v. o. s., Bratislava, SK;

(111) 99512

(151) 16.12.1938
(156) 16.12.2008
(180) 16.12.2018
(210) 7433
(220) 16.12.1938

7 (511) 1, 3, 5

(510) Chemicko-lekárnický a kozmetický tovar.

(540) Desurol

(732) Zentiva, a. s., U kabelovny 130, 102 37 Praha, Dolní Měcholupy, CZ;

(111) 100327

(151) 19.1.1938
(156) 19.1.2008
(180) 19.1.2018
(210) 1465
(220) 19.1.1938

7 (511) 1, 2, 5

(510) Liečivá a lekárnické prostriedky a prípravky, prípravky na zubnú prax, drogy, chemické výrobky na lekárske, priemyselné, vedecké, fotografické, poľnohospodárske a lesnícke účely, dezinfekčné prostriedky, dietetické a výživné prostriedky a prípravky.

(540) Ipecosit

(732) Zentiva, a. s., Nitrianska 100, 920 27 Hlohovec, SK;
(740) ROTT, RŮŽIČKA & GUTTMANN, v. o. s., Bratislava, SK;

(111) 100642

(151) 13.1.1948
(156) 13.1.2008
(180) 13.1.2018
(210) 14109
(220) 13.1.1948

7 (511) 5

(510) Liečivá.

(540) Corazon

(732) Zentiva, a. s., Nitrianska 100, 920 27 Hlohovec, SK;
(740) ROTT, RŮŽIČKA & GUTTMANN, v. o. s., Bratislava, SK;

(111) 100866

(151) 28.1.1948
 (156) 28.1.2008
 (180) 28.1.2018
 (210) 14117
 (220) 28.1.1948

7 (511) 1, 3, 5

(510) Liečivá, chemické výrobky na liečebné účely a na zdravotnú opateru, lekárenské drogy, náplasti, obväzové látky, prostriedky na ničenie zvierat a rastlín, prostriedky na ničenie zárodkov a protihnilobné (dezinfekčné), prostriedky na udržiavanie potravín v čerstvom a trvanlivom stave.

(540) Pharynol

(732) Zentiva, a. s., Nitrianska 100, 920 27 Hlohovec, SK;
 (740) ROTT, RŮŽIČKA & GUTTMANN, v. o. s., Bratislava, SK;

(111) 101658

(151) 2.4.1948
 (156) 2.4.2008
 (180) 2.4.2018
 (210) 15645
 (220) 2.4.1948

8 (511) 5

(510) Liečivá, farmaceutické prípravky humánne.

(540) Paralen

(732) Zentiva, a. s., U kabelovny 130, 102 37 Praha, Dolní Měcholupy, CZ;

(111) 102269

(151) 7.5.1948
 (156) 7.5.2008
 (180) 7.5.2018
 (210) 5650
 (220) 7.5.1948

7 (511) 34

(510) Cigarety.

(540)**PHILIP MORRIS**

(732) Philip Morris Products S. A., Quai Jeanrenaud 3, CH-2000 Neuchâtel, CH;
 (740) Bušová Eva, JUDr., Bratislava, SK;

(111) 102341

(151) 18.5.1948
 (156) 18.5.2008
 (180) 18.5.2018
 (210) 15647
 (220) 18.5.1948

7 (511) 5

(510) Liečivý prípravok.

(540) Indren

(732) Zentiva, a. s., U kabelovny 130, 102 37 Praha, Dolní Měcholupy, CZ;

(111) 102606

(151) 9.6.1948
 (156) 9.6.2008
 (180) 9.6.2018
 (210) 1223
 (220) 9.6.1948

7 (511) 5

(510) Farmaceutické špeciality.

(540) Spasmoveralgin

(732) Zentiva, a. s., Nitrianska 100, 920 27 Hlohovec, SK;
 (740) ROTT, RŮŽIČKA & GUTTMANN, v. o. s., Bratislava, SK;

(111) 104138

(151) 14.9.1948
 (156) 14.9.2008
 (180) 14.9.2018
 (210) 1025
 (220) 14.9.1948

7 (511) 5

(510) Farmaceutické špeciality.

(540) Ascorutin

(732) Zentiva, a. s., Nitrianska 100, 920 27 Hlohovec, SK;
 (740) ROTT, RŮŽIČKA & GUTTMANN, v. o. s., Bratislava, SK;

(111) 106539

(151) 13.9.1938
 (156) 13.9.2008
 (180) 13.9.2018
 (210) 17411
 (220) 13.9.1938

7 (511) 1, 3, 5, 10, 32

(510) Likéry, lieh, esencie, vína, destiláty, ocot, liehové nápoje, ako aj nápoje všetkých druhov, ovocné šťavy, akékoľvek požívateľiny, potraviny, cukrovinky, čokoládový tovar, hospodárske výrobky, akékoľvek chemické, dietetické, kozmetické a farmaceutické prípravky. Liečivá, drogy, farmaceutické prípravky humánne a veterinárne, organopreparáty, očkovacie látky, séra a výrobky z krvi, chemické výrobky pre lekárstvo, hygienu, farmáciu a vedu; prípravky baktericídne, fungicídne, insekticídne; dezinfekčné prípravky; prípravky proti nákaze; prípravky na konzervovanie; prostriedky na ničenie škodcov a ničenie rastlín; čistiace prostriedky, liečebné mydlá; prípravky posilňujúce a dietetické; prípravky na ošetrovanie zubov a dutiny ústnej; zubné výplne a protézy; náplasti, obväzový a šijací materiál pre chirurgiu; diagnostiká; jedy a sytené vody minerálne.

(540) GASTERIN

(732) Zentiva, a. s., Nitrianska 100, 920 27 Hlohovec, SK;
 (740) ROTT, RŮŽIČKA & GUTTMANN, v. o. s., Bratislava, SK;

(111) **113295**
 (151) 2.7.1938
 (156) 2.7.2008
 (180) 2.7.2018
 (210) 16793
 (220) 2.7.1938

7 (511) **32**

(510) Pivo.

(540)



(732) Budějovický Budvar, národní podnik, Karolíny Světlé 4, 370 21 České Budějovice, CZ;

(740) Bušová Eva, JUDr., Bratislava, SK;

(111) **120058**
 (151) 25.6.1948
 (156) 25.6.2008
 (180) 25.6.2018
 (210) 16482
 (220) 25.6.1948

7 (511) **1, 3, 5**

(510) Výrobky chemické, farmaceutické a kozmetické, dietetické, liečivá humánne a veterinárne, prípravky dezinfekčné a na hygienu tela, pre fotografiu, proti rastlinným a živočíšnym škodcom.

(540) **Cholaspan**

(732) Zentiva, a. s., Nitrianska 100, 920 27 Hlohovec, SK;

(740) ROTT, RŮŽIČKA & GUTTMANN, v. o. s., Bratislava, SK;

(111) **120190**
 (151) 24.7.1948
 (156) 24.7.2008
 (180) 24.7.2018
 (210) 16802
 (220) 24.7.1948

7 (511) **1, 3, 5, 33**

(510) Výrobky farmaceutické, dietetické, kozmetické a pre hygienu tela, potravinárske, liečivá humánne a veterinárne, prostriedky proti rastlinným škodcom, výrobky pre fotografiu, liečivé a dietetické vína.

(540) **VINIVA**

(732) Zentiva, a. s., Nitrianska 100, 920 27 Hlohovec, SK;

(740) ROTT, RŮŽIČKA & GUTTMANN, v. o. s., Bratislava, SK;

(111) **153359**
 (151) 19.4.1958
 (156) 1.4.2008
 (180) 1.4.2018
 (210) 15700
 (220) 1.4.1958

7 (511) **1, 3, 5, 10, 32**

(510) Liečivá, drogy, farmaceutické prípravky humánne a veterinárne, organopreparáty, očkovacie látky, séra a výrobky z krvi, chemické výrobky pre lekárstvo, hygienu, farmáciu a vedu, prípravky baktericídne, fungicídne, insekticídne, dezinfekčné prípravky, prípravky proti nákaze, prípravky na konzervovanie, prostriedky na ničenie škodcov a ničenie rastlín, čistiace prostriedky, liečebné mydlá, prípravky posilňujúce a dietetické, prípravky na ošetrovanie zubov a dutiny ústnej, zubné výplne a protézy, náplasti, obväzový a šijací materiál pre chirurgiu, diagnostiká, jedy a minerálne vody.

(540) **DIRASTAN**

(732) Zentiva, a. s., Nitrianska 100, 920 27 Hlohovec, SK;

(740) ROTT, RŮŽIČKA & GUTTMANN, v. o. s., Bratislava, SK;

(111) **153524**

(151) 26.9.1958
 (156) 24.7.2008
 (180) 24.7.2018
 (210) 16953
 (220) 24.7.1958

7 (511) **1, 3, 5, 10, 32**

(510) Liečivá, drogy, farmaceutické prípravky humánne a veterinárne, organopreparáty, očkovacie látky, séra a výrobky z krvi, chemické výrobky pre lekárstvo, hygienu, farmáciu a vedu; prípravky baktericídne, fungicídne, insekticídne; dezinfekčné prípravky; prípravky proti nákaze; prípravky na konzervovanie; prostriedky na hubenie škodcov a ničenie rastlín; čistiace prostriedky, liečebné mydlá; prípravky posilňujúce a dietetické; prípravky na ošetrovanie zubov a dutiny ústnej; zubné výplne a protézy; náplasti, obväzový a šijací materiál pre chirurgiu; diagnostiká; jedy a sytené vody minerálne.

(540) **HYPOLIVAT**

(732) Zentiva, a. s., Nitrianska 100, 920 27 Hlohovec, SK;

(740) ROTT, RŮŽIČKA & GUTTMANN, v. o. s., Bratislava, SK;

(111) **153526**

(151) 26.9.1958
 (156) 24.7.2008
 (180) 24.7.2018
 (210) 16956
 (220) 24.7.1958

7 (511) **1, 3, 5, 10, 32**

(510) Liečivá, drogy, farmaceutické prípravky humánne a veterinárne, organopreparáty, očkovacie látky, séra a výrobky z krvi, chemické výrobky pre lekárstvo, hygienu, farmáciu a vedu; prípravky baktericídne, fungicídne, insekticídne; dezinfekčné prípravky; prípravky proti nákaze; prípravky na konzervovanie; prostriedky na hubenie škodcov a ničenie rastlín; čistiace prostriedky, liečebné mydlá; prípravky posilňujúce a dietetické; prípravky na ošetrovanie zubov a dutiny ústnej; zubné výplne a protézy; náplasti, obväzový a šijací materiál pre chirurgiu; diagnostiká; jedy a sytené vody minerálne.

(540) **PERILACIN**

(732) Zentiva, a. s., U Kabelovny 130, 102 37 Praha, Dolní Měcholupy, CZ;

(111) 153588

(151) 17.10.1958
 (156) 9.9.2008
 (180) 9.9.2018
 (210) 17375
 (220) 9.9.1958

7 (511) 1, 3, 5, 10, 32

(510) Liečivá, drogy, farmaceutické prípravky humánne a veterinárne, organopreparáty, očkovacie látky, séra a výrobky z krvi, chemické výrobky pre lekárstvo, hygienu, farmáciu, vedu; prípravky baktericídne, fungicídne, insekticídne; dezinfekčné prípravky, prípravky proti nákaze; prípravky na konzervovanie; prostriedky na ničenie škodcov a ničenie rastlín; čistiace prostriedky, liečebné mydlá; prípravky posilňujúce a dietetické, prípravky na ošetrovanie zubov a dutiny ústnej; zubné výplne a protézy; náplaste, obvazový a šijací materiál pre chirurgiu; diagnostiká; jedy a sýtené vody minerálne.

(540) THIODIFEN

(732) Zentiva, a. s., Nitrianska 100, 920 27 Hlohovec, SK;
 (740) ROTT, RŮŽIČKA & GUTTMANN, v. o. s., Bratislava, SK;

(111) 153614

(151) 11.11.1958
 (156) 25.9.2008
 (180) 25.9.2018
 (210) 17458
 (220) 25.9.1958

7 (511) 1, 2, 3, 5, 10, 32

(510) Liečivá, drogy, farmaceutické prípravky humánne a veterinárne, organopreparáty, očkovacie látky, séra a výrobky z krvi, chemické výrobky pre lekárstvo, hygienu, farmáciu a vedu; prípravky baktericídne, fungicídne, insekticídne, dezinfekčné prípravky; prípravky proti nákaze; prípravky na konzervovanie; prostriedky na ničenie škodcov a ničenie rastlín; čistiace prostriedky, liečebné mydlá; prípravky posilňujúce a dietetické, prípravky na ošetrovanie zubov a dutiny ústnej; zubné výplne a protézy; náplasti, obvazový a šijací materiál pre chirurgiu, diagnostiká; jedy a strojové vody minerálne.

(540)

(732) Zentiva, a. s., Nitrianska 100, 920 27 Hlohovec, SK;
 (740) ROTT, RŮŽIČKA & GUTTMANN, v. o. s., Bratislava, SK;

(111) 153638

(151) 18.11.1958
 (156) 30.10.2008
 (180) 30.10.2018
 (210) 17684
 (220) 30.10.1958

7 (511) 1, 3, 5, 10, 32

(510) Liečivá, drogy, farmaceutické prípravky humánne a veterinárne, organopreparáty, očkovacie látky, séra a výrobky z krvi, chemické výrobky pre lekárstvo, hygienu, farmáciu a vedu; prípravky baktericídne, fungicídne, insekticídne; dezinfekčné prípravky; prípravky proti nákaze; prípravky na konzervovanie; prostriedky na ničenie škodcov a na ničenie rastlín; čistiace prostriedky, liečebné mydlá; prípravky posilňujúce a dietetické.

(540) VITA - APINOL

(732) Zentiva, a. s., Nitrianska 100, 920 27 Hlohovec, SK;
 (740) ROTT, RŮŽIČKA & GUTTMANN, v. o. s., Bratislava, SK;

(111) 153705

(151) 5.2.1959
 (156) 24.12.2008
 (180) 24.12.2018
 (210) 18081
 (220) 24.12.1958

7 (511) 1, 5

(510) Prípravky chemické, lekárnické, dietetické a potravinárske v akomkoľvek tvare, sirupy, medicínaľne vína.

(540) KEIMENA

(732) Zentiva, a. s., Nitrianska 100, 920 27 Hlohovec, SK;
 (740) ROTT, RŮŽIČKA & GUTTMANN, v. o. s., Bratislava, SK;

(111) 157258

(151) 6.4.1967
 (156) 26.9.2006
 (180) 26.9.2016
 (210) 38398
 (220) 26.9.1966

7 (511) 34

(511) 34 - Tabak spracovaný a nespracovaný.

(540)

(732) British American Tobacco (Brands) Inc., 2711 Centerville Road, Suite 300, Wilmington, Delaware 19808, US;
 (740) Žovicová Viera, Mgr., Bratislava, SK;

(111) 157520

(151) 14.8.1967
 (156) 28.6.2007
 (180) 28.6.2017
 (210) 40330
 (220) 28.6.1967

7 (511) 8

(511) 8 - Holiace strojčeky, holiace čepele, nožiarske výrobky, ručné nástroje zastávajúce funkciu náradia v príslušných odboroch, nožiarske výrobky z drahých kovov vrátane britiev a elektrických holiacích strojčekov, vidličky a lyžičky vrátane z drahých kovov, zbrane sečné a bodné.

(540) PROBAK

(732) The Gillette Company, Prudential Tower Building,
40th Floor, Boston, MA 02199, US;
(740) Bušová Eva, JUDr., Bratislava, SK;

(111) 157658

(151) 21.10.1967
(156) 29.7.2007
(180) 29.7.2017
(210) 40468
(220) 29.7.1967

7 (511) 1, 3, 5

(511) 1 - Výrobky chemické pre priemysel, vedu, poľnohospodárstvo; umelé a syntetické živice; chemikálie na konzervovanie potravín; činidlá.
3 - Mydlo; výrobky voňavkárské, éterické oleje, výrobky kozmetické; vodičky na umývanie vlasov; prostriedky na čistenie zubov;
5 - Výrobky lekárnické, veterinárske a zdravotnícke; výrobky dietetické pre deti a chorých; náplasti, materiál na obvazy; hmoty na plombovanie zubov a na odtlačky zubov; dezinfekčné prostriedky; prostriedky na ničenie buriny a škodlivých zvierat.

(540) AVEFLOR

(732) AVEFLOR, a. s., Budčeves 26, 507 32 Kopidlno, CZ;
(740) Beleščák Ladislav, Ing., Piešťany, SK;

(111) 157731

(151) 21.11.1967
(156) 13.11.2007
(180) 13.11.2017
(210) 40857
(220) 13.11.1967

7 (511) 1, 2, 6

(510) Chemické zlúčeniny na výrobu antikorožného konečného náteru na kovy, alebo na prípravu kovových povlakov na následne nanosenie konečného náteru, alebo na úpravu kovových povrchov.

(540) BONDERITE

(732) Henkel Corporation, spoločnosť zriadená podľa zákonov štátu Delaware, Ambler, Pennsylvania, US;
(740) Fajnorová Mária, Ing., Bratislava, SK;

(111) 157732

(151) 21.11.1967
(156) 13.11.2007
(180) 13.11.2017
(210) 40856
(220) 13.11.1967

7 (511) 1, 2, 6

(510) Chemické zlúčeniny používané na dosiahnutie antikorozívnych povlakov na kovy.

(540) PARCO

(732) Henkel Corporation, spoločnosť zriadená podľa zákonov štátu Delaware, Ambler, Pennsylvania, US;
(740) Fajnorová Mária, Ing., Bratislava, SK;

(111) 158121

(151) 21.5.1968
(156) 13.2.2008
(180) 13.2.2018
(210) 41375
(220) 13.2.1968

7 (511) 1

(510) Siliká.

(540) SYLOID

(732) W. R. Grace & Co.-Conn., 7500 Grace Drive, Columbia, Maryland 21044, US;
(740) ROTT, RŮŽIČKA & GUTTMANN, v. o. s., Bratislava, SK;

(111) 158177

(151) 12.6.1968
(156) 24.5.2008
(180) 24.5.2018
(210) 41743
(220) 24.5.1968

7 (511) 1, 2, 19

(510) Bezlatexové asfaltové suspenzie na ochranné nátery striech, lodí, plotov.

(540) EONIT

(732) PARAMO, a. s., Přerovská 560, 530 06 Pardubice, CZ;
(740) Litváková Edita, Ing., Bratislava, SK;

(111) 158732

(151) 6.3.1969
(156) 21.3.2008
(180) 21.3.2018
(210) 41522
(220) 21.3.1968

7 (511) 34

(511) 34 - Cigarety, fajčiarsky tabak, žuvací tabak, šnupavý tabak.

(540) MURATTI

(732) Philip Morris Products S. A., Quai Jeanrenaud 3, CH - 2000 Neuchâtel, CH;
(740) Fajnorová Mária, Ing., Bratislava, SK;

(111) 158781

(151) 18.3.1969
(156) 10.6.2008
(180) 10.6.2018
(210) 41825
(220) 10.6.1968

7 (511) 34

(510) Cigarety a výrobky z tabaku.

(540)



(591) čierna, zlatá

- (732) Philip Morris Products S. A., Quai Jeanrenaud 3,
CH-2000 Neuchâtel, CH;
(740) Bušová Eva, JUDr., Bratislava, SK;

(111) 159294

- (151) 15.9.1969
(156) 30.9.2008
(180) 30.9.2018
(210) 42337
(220) 30.9.1968

7 (511) 1, 5, 10

- (510) Výrobky chemické pre zdravotnícky priemysel, umelé a syntetické živice; chemikálie na konzervovanie potravín. Výrobky lekárske, veterinárne a zdravotnícke; liečivá pre ľudí a zvieratá; výrobky dietetické pre deti a chorých; náplasti, materiál na obvazy; hmoty na plombovanie zubov; liečivá pre dentistov; dezinfekčné prostriedky s výnimkou dezinfekčných prostriedkov na viazanie prachu; prostriedky na ničenie buriny a škodlivých zvierat; medicínálne vína.

(540) DUVIRA

- (732) Zentiva, a. s., U kabelovny 130, 102 37 Praha,
Dolní Měcholupy, CZ;
(740) Juran Svetozár, JUDr., Bratislava, SK;

(111) 163382

- (151) 20.10.1977
(156) 7.6.2007
(180) 7.6.2017
(210) 50036
(220) 7.6.1977

7 (511) 32, 33

- (511) 32 - Pivo.
33 - Sladové nápoje a likéry.

(540)

- (732) Miller Products Company, 3939 West Highland
Boulevard, Milwaukee, Wisconsin 53208, US;
(740) PATENTSERVIS BRATISLAVA a. s., Bratislava,
SK;

(111) 163627

- (151) 11.4.1978
(156) 9.2.2008
(180) 9.2.2018
(210) 50484
(220) 9.2.1978

7 (511) 4

- (510) Priemyselné oleje a tuky (s výnimkou jedlých olejov a tukov a éterických olejov), mazadlá, palivá (vrátane pohonných látok do motorov), svietivá.

(540) SHELL SUPER PLUS

- (732) SHELL BRANDS INTERNATIONAL AG, Baar-
ermatte, 6340 Baar, CH;
(740) Žovicová Viera, Mgr., Bratislava, SK;

(111) 163628

- (151) 10.4.1978
(156) 9.2.2008
(180) 9.2.2018
(210) 50485
(220) 9.2.1978

7 (511) 4

- (510) Priemyselné oleje a tuky (s výnimkou jedlých olejov a tukov a éterických olejov), mazadlá, palivá (vrátane pohonných látok do motorov), svietivá.

(540)

- (591) červená, čierna, biela, zlatá
(732) SHELL BRANDS INTERNATIONAL AG, Baar-
ermatte, 6340 Baar, CH;
(740) Žovicová Viera, Mgr., Bratislava, SK;

(111) 163735

- (151) 11.7.1978
(156) 14.6.2007
(180) 14.6.2017
(210) 50047
(220) 14.6.1977

7 (511) 32

- (511) 32 - Pivo.
32 - Pivo.

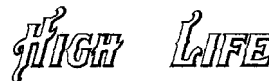
(540)

- (732) Miller Products Company, 3939 West Highland
Boulevard, Milwaukee, Wisconsin 53208, US;
(740) PATENTSERVIS BRATISLAVA a. s., Bratislava,
SK;

(111) 163835

- (151) 5.10.1978
(156) 29.12.2007
(180) 29.12.2017
(210) 50407
(220) 29.12.1977

7 (511) 5

- (510) Farmaceutické prípravky.

(540) BISEPTOL

- (732) Pabianickie Zakłady Farmaceutyczne POLFA
Spółka Akcyjna, ul. Marszałka J. Piłsudskiego 5,
95-200 Pabianice, PL;
(740) Tomeš Pavol, Ing., Bratislava, SK;

(111) 163868

(151) 19.10.1978
(156) 23.2.2008
(180) 23.2.2018
(210) 50501
(220) 23.2.1978

7 (511) 3

(510) Pracie a bieliace prípravky, čistiace prípravky, leštiace prípravky, odmasťovacie prípravky, mydlo, výrobky kozmetické a voňavkárské vrátane éterických olejov, vodičky na vlasy, zubné pasty a prášky.

(540)

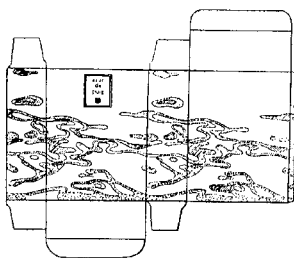

(732) Antonio Puig, S.A., Barcelona, ES;
(740) Žovicová Viera, Mgr., Bratislava, SK;

(111) 163869

(151) 19.10.1978
(156) 23.2.2008
(180) 23.2.2018
(210) 50502
(220) 23.2.1978

7 (511) 3

(510) Pracie a bieliace prípravky, čistiace prípravky, leštiace prípravky, odmasťovacie prípravky, mydlo, výrobky kozmetické a voňavkárské vrátane éterických olejov, vodičky na vlasy, zubné pasty a prášky.

(540)

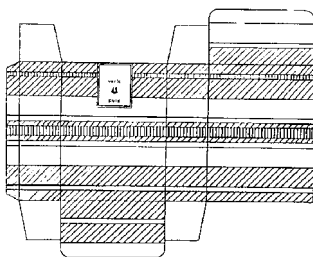

(732) Antonio Puig, S.A., Barcelona, ES;
(740) Žovicová Viera, Mgr., Bratislava, SK;

(111) 163877

(151) 8.11.1978
(156) 13.2.2008
(180) 13.2.2018
(210) 50487
(220) 13.2.1978

7 (511) 5

(510) Insekticídy, fungicídy, herbicídy.

(540) **CYMBUSH**

(732) Syngenta Limited, Syngenta European Regional Centre, Priestley Road, Surrey Research Park, Guildford, Surrey GU2 7YH, GB;
(740) Čechvalová Dagmar, Bratislava, SK;

(111) 163881

(151) 9.11.1978
(156) 13.1.2008
(180) 13.1.2018
(210) 50427
(220) 13.1.1978

7 (511) 34

(510) Tabak v surovom stave, tabakové výrobky, potreby pre fajčiarov, zápalky.

(540)



(591) modrá, červená, biela, zlatá
(732) Philip Morris Products S. A., Quai Jeanrenaud 3, CH-2000 Neuchâtel, CH;
(740) Bušová Eva, JUDr., Bratislava, SK;

(111) 163909

(151) 6.12.1978
(156) 31.3.2008
(180) 31.3.2018
(210) 50557
(220) 31.3.1978

7 (511) 5

(510) Protirakovinové prípravky.

(540) **ELDISINE**

(732) Eli Lilly & Company, spoločnosť zriadená podľa zákonov štátu Indiana, Indianapolis, US;
(740) Tomeš Pavol, Ing., Bratislava, SK;

(111) 163912

(151) 8.12.1978
(156) 13.4.2008
(180) 13.4.2018
(210) 50572
(220) 13.4.1978

7 (511) 1, 3, 5, 31

(510) Umelé a syntetické živice, chemikálie na konzervovanie potravín. Výrobky kozmetické, éterické oleje, medicínálne mydlá, vodičky na umývanie vlasov, prostriedky na čistenie zubov. Výrobky chemické pre zdravotnícky priemysel, výrobky farmaceutické, veterinárne a zdravotnícke, liečivá pre ľudí a zvieratá, medikované kŕmne prípravky, výrobky dietetické pre deti a chorých; náplasti, obväzový materiál, hmoty na plombovanie zubov a na zubné odtlačky; dezinfekčné prostriedky, prostriedky na ničenie buriny a živočíšnych škodcov; vitamínové a liečebné prísady do krmív; medicínálne nápoje, sirupy na farmaceutické účely. Chemické prísady do krmív, kŕmne zmesi.

(540) **NEOGEST**

(732) Zentiva, a. s., U Kabelovny 130, 102 37 Praha, Dolní Měcholupy, CZ;

(111) 163986

(151) 6.3.1979
 (156) 19.7.2008
 (180) 19.7.2018
 (210) 50710
 (220) 19.7.1978

7 (511) 33

(510) Šumivé vína.

(540) NIKE

(732) BOHEMIA SEKT, a. s., Smetanova 220, 332 02 Starý Plzenec, CZ;
 (740) Litváková Edita, Ing., Bratislava, SK;

(111) 163989

(151) 8.3.1979
 (156) 23.6.2008
 (180) 23.6.2018
 (210) 50671
 (220) 23.6.1978

7 (511) 5

(510) Farmaceutické prípravky a látky.

(540) KEFLOR

(732) ELI LILLY AND COMPANY, spoločnosť zriadená podľa zákonov štátu Indiana, Lilly Corporate Center, Indianapolis, Indiana 46285, US;
 (740) Tomeš Pavol, Ing., Bratislava, SK;

(111) 164012

(151) 13.3.1979
 (156) 26.7.2008
 (180) 26.7.2018
 (210) 50723
 (220) 26.7.1978

7 (511) 1

(510) Aminoamidy na technické účely.

(540) GENAMID

(732) Cognis IP Management GmbH, Henkelstrasse 67, 40589 Düsseldorf, DE;
 (740) Fajnorová Mária, Ing., Bratislava, SK;

(111) 164090

(151) 18.6.1979
 (156) 24.11.2008
 (180) 24.11.2018
 (210) 50890
 (220) 24.11.1978

7 (511) 32

(510) Nealkoholické nápoje, šťavy a prípravky na výrobu nealkoholických nápojov.

(540) SUNSPOT

(732) Co-Ro Food A/S, Frederikssund, DK;
 (740) Tomeš Pavol, Ing., Bratislava, SK;

(111) 164243

(151) 3.1.1980
 (156) 29.3.2008
 (180) 29.3.2018
 (210) 50550
 (220) 29.3.1978

7 (511) 5

(510) Antimikrobiálne prípravky a látky.

(540) CINOBACTIN

(732) ELI LILLY AND COMPANY, spoločnosť zriadená podľa zákonov štátu Indiana, Lilly Corporate Center, Indianapolis, Indiana 46285, US;
 (740) Tomeš Pavol, Ing., Bratislava, SK;

(111) 164467

(151) 10.7.1980
 (156) 15.12.2007
 (180) 15.12.2017
 (210) 50382
 (220) 15.12.1977

7 (511) 11

(510) Vetracie zariadenia, zariadenia na úpravu vzduchu, vykurovacie zariadenia, prístroje a zariadenia na sušenie, osvetľovacie prístroje a zariadenia, zariadenia na výrobu pary, chladiace zariadenia a prístroje, časti a príslušenstvá uvedených výrobkov.

(540)

(732) Colt International Licensing Limited, Havant, GB;
 (740) Čechvalová Dagmar, Bratislava, SK;

(111) 167038

(151) 15.9.1988
 (156) 25.4.2008
 (180) 25.4.2018
 (210) 55642
 (220) 25.4.1988

7 (511) 5

(510) Veterinárne liečivo.

(540) GLYSTROPHAN

(732) Zentiva, a. s., U kabelovny 130, 102 37 Praha, Dolní Měcholupy, CZ;

(111) 167099

(151) 14.11.1988
 (156) 5.9.2008
 (180) 5.9.2018
 (210) 55850
 (220) 5.9.1988

7 (511) 34

(510) Tabak v surovom stave, tabakové výrobky, potreby pre fajčiarov, zápalky.

(540) NEXT

(732) Philip Morris Products S. A., Quai Jeanrenaud 3, CH-2000 Neuchâtel, CH;
 (740) Bušová Eva, JUDr., Bratislava, SK;

(111) 167113

(151) 2.12.1988
 (156) 19.1.2008
 (180) 19.1.2018
 (210) 55487
 (220) 19.1.1988

7 (511) 5

(510) Farmaceutické výrobky.

(540) KLIMICIN

(732) LEK, továrna farmaceutských in kemičnĳh izdelkov, d. d., Verovškova 57, SI - 1526 Ljubljana, SI;
(740) PATENTSERVIS BRATISLAVA, a. s., Bratislava, SK;

(111) 167114

(151) 2.12.1988
(156) 19.1.2008
(180) 19.1.2018
(210) 55489
(220) 19.1.1988

7 (511) 5

(510) Farmaceutické výrobky.

(540) FENORIN

(732) LEK, továrna farmaceutských in kemičnĳh izdelkov, d. d., Verovškova 57, SI - 1526 Ljubljana, SI;
(740) PATENTSERVIS BRATISLAVA, a. s., Bratislava, SK;

(111) 167115

(151) 2.12.1988
(156) 19.1.2008
(180) 19.1.2018
(210) 55490
(220) 19.1.1988

7 (511) 5

(510) Farmaceutické výrobky.

(540) ABAKTAL

(732) LEK, továrna farmaceutských in kemičnĳh izdelkov, d. d., Verovškova 57, SI - 1526 Ljubljana, SI;
(740) PATENTSERVIS BRATISLAVA, a. s., Bratislava, SK;

(111) 167137

(151) 13.12.1988
(156) 16.6.2008
(180) 16.6.2018
(210) 55727
(220) 16.6.1988

7 (511) 33

(510) Vĳna kaųdĳeho druhu.

(540) CHATEAU BELLVEDER

(732) BOHEMIA SEKT, a. s., Smetanova 220, 332 02 Starý Plzenec, CZ;
(740) Litvákov Edita, Ing., Bratislava, SK;

(111) 167152

(151) 28.12.1988
(156) 15.12.2007
(180) 15.12.2017
(210) 55437
(220) 15.12.1987

7 (511) 25

(510) Obuv

(540) BROOKS

(732) BROOKS SPORTS, Inc., 11720 NORTHCREEK, PARKWAY NORTHCREEK, Bothell, Washington 98011, US;
(740) PATENTSERVIS BRATISLAVA, a. s., Bratislava, SK;

(111) 167188

(151) 15.2.1989
(156) 3.3.2008
(180) 3.3.2018
(210) 55553
(220) 3.3.1988

7 (511) 30

(510) Āokolada, Āokoladove bonbony, vyrobky z Āokolady, cukrovinky, tofe, maslove bonbony, karamelky, cukrovinky, sušienky, kolaĀe a torty, chlieb, muka, obilniny a pripravky z obilnĳn, zakusky obsahnute v tr. 30, kava, Āaj, kakao, cukor, ryųa, tapioka, sago, kavove nahradky, zmrzlina, smotanova zmrzlina a mrazene cukrovinky, med, sirup, kvasnice, prašky do peĀiva, soľ, horĀica, korenie, ocot, Āuųove omaĀky, korenie, ľad.

(540) FRUIT JOY

(732) Societe des produits nestle S.A., Vevey, CH;
(740) Csekes Erika, JUDr., Bratislava, SK;

(111) 167298

(151) 12.6.1989
(156) 21.10.2008
(180) 21.10.2018
(210) 55937
(220) 21.10.1988

7 (511) 5

(510) Farmaceutické pripravky.

(540) HEPAROSAN

(732) Zentiva, a. s., U kabelovny 130, 102 37 Praha, Dolnı Mecholupy, CZ;

(111) 168038

(151) 13.11.1990
(156) 28.11.2008
(180) 28.11.2018
(210) 55975
(220) 28.11.1988

7 (511) 34

(510) Tabak spracovany alebo nespracovany, fajĀiarске potreby, zapalky.

(540) STAR BY PHILIP MORRIS

(732) Philip Morris Products S. A., Quai Jeanrenaud 3, CH-2000 Neuchatel, CH;
(740) Bušova Eva, JUDr., Bratislava, SK;

(111) 180529

(151) 23.4.1998
(156) 5.5.2007
(180) 5.5.2007
(210) 1234-97
(220) 5.5.1997
(442) 14.1.1998
(450) 8.7.1998

7 (511) 12

(510) Ochranne protišmykove a zaberove reųaze pre vozidla, traktory a zemne stroje.

(540)



(591) modra, biela
(732) ORVEX, spol. s r. o., Klĳnanska cesta 788, 029 01 Namestovo, SK;

(111) 187220

(151) 20.9.1999
 (156) 16.6.2007
 (180) 16.6.2017
 (210) 1681-97
 (220) 16.6.1997
 (442) 11.6.1999
 (450) 10.12.1999

7 (511) 9, 12

(511) 9 - Rádiá, magnetofóny, CB vysielajúce, zosilňovače, grafické equalizéry, antény, anténové zosilňovače, reproduktory, rádiové konvertory a inštalácie, konektory, káble, adaptéry, relé a ich časti, motory a pásy do kazetových magnetofónov, napájacie systémy, prúdové konvertory; nenahraté páskové kazety a kartridže, automobilové bezpečnostné systémy zahŕňajúce rádiové jednotky diaľkového ovládania, elektrické prúdové senzory, alarmy a reproduktory, telefóny, celulárne a bezdrôtové telefóny, telefaxy, videonahrávače a prehrávače.

12 - Bezpečnostné systémy a systémy proti krádežiam, alarmy a zariadenia do vozidiel.

(540) PRESTIGE

(732) AUDIOVOX Corporation, 150 Marcus Boulevard, Hauppauge, New York 11788, US;

(740) ROTT, RŮŽIČKA & GUTTMANN, v. o. s., Bratislava, SK;

(111) 187620

(151) 20.10.1999
 (156) 28.11.2007
 (180) 28.11.2017
 (210) 3508-97
 (220) 28.11.1997
 (442) 12.7.1999
 (450) 18.1.2000

7 (511) 25

(511) 25 - Odevy všetkých druhov obsiahnuté v triede 25, predovšetkým pančuchový tovar, ponožky, pančuchy, pančuchové nohavice, podkolenky, legíny, spodná bielizeň, podprsenky, návlaky, spodné nohavičky, spodky, dámske šaty, nohavice, spodná bielizeň a ponožky pre mužov, ženy a deti.

(540) DIM

(732) DIM, 6, rue Marius AUFAN, 92300 Levallois-Perret, FR;

(740) PATENTSERVIS BRATISLAVA, a. s., Bratislava, SK;

(111) 188091

(151) 22.11.1999
 (156) 27.10.2007
 (180) 27.10.2017
 (210) 3162-97
 (220) 27.10.1997
 (442) 6.8.1999
 (450) 14.2.2000

7 (511) 7

(510) Sejacie stroje.

(540)**PNEUSEJ**

(732) Poľnohospodárske družstvo HLOHOVEC, Nitrianská ul., 920 12 Hlohovec, SK;

(740) Beleščák Ladislav, Ing., Piešťany, SK;

(111) 188564

(151) 14.12.1999
 (156) 19.11.2007
 (180) 19.11.2017
 (210) 3401-97
 (220) 19.11.1997
 (442) 10.9.1999
 (450) 13.3.2000

7 (511) 5

(511) 5 - Diagnostické reakčné činidlá na analýzu telových tekutín.

(540) CLINITEK

(732) Siemens Medical Solutions Diagnostics, 511 Benedict Avenue, Tarrytown, New York 10591, US;

(740) Hörmannová Zuzana, Ing., Bratislava, SK;

(111) 188566

(151) 14.12.1999
 (156) 19.11.2007
 (180) 19.11.2017
 (210) 3414-97
 (220) 19.11.1997
 (442) 10.9.1999
 (450) 13.3.2000

7 (511) 37, 41, 42

(511) 37 - Stavebníctvo.

41 - Zabezpečovanie výcvikových kurzov a školení.

42 - Programovanie počítačmi.

(540)**PCE**

(591) svetlomodrá, tmavomodrá

(732) Progres CAD Engineering, s.r.o, Masarykova 16, 080 01 Prešov, SK;

(111) 188600

(151) 14.12.1999
 (156) 26.11.2007
 (180) 26.11.2017
 (210) 3476-97
 (220) 26.11.1997
 (442) 10.9.1999
 (450) 13.3.2000

7 (511) 30

(510) Čaj.

(540)

(591) falová, čiarna, zelená, ružová, biela, červená

(732) Baliarne obchodu, a. s., Poprad, Hraničná 664/16, 058 01 Poprad, SK;

(740) Žuffa Ladislav, Ing., Poprad, SK;

(111) 188601

(151) 14.12.1999
 (156) 26.11.2007
 (180) 26.11.2017
 (210) 3477-97
 (220) 26.11.1997
 (442) 10.9.1999
 (450) 13.3.2000

7 (511) 30

(510) Čaj.

(540)



(591) fialová, hnedá, ružová, čierna, biela, červená
 (732) Baliarne obchodu, a. s., Poprad, Hraničná 664/16,
 058 01 Poprad, SK;
 (740) Žuffa Ladislav, Ing., Poprad, SK;

(111) 188602

(151) 14.12.1999
 (156) 26.11.2007
 (180) 26.11.2017
 (210) 3478-97
 (220) 26.11.1997
 (442) 10.9.1999
 (450) 13.3.2000

7 (511) 30

(510) Čaj.

(540)



(591) ružová, čierna, biela, červená
 (732) Baliarne obchodu, a. s., Poprad, Hraničná 664/16,
 058 01 Poprad, SK;
 (740) Žuffa Ladislav, Ing., Poprad, SK;

(111) 188603

(151) 14.12.1999
 (156) 26.11.2007
 (180) 26.11.2017
 (210) 3479-97
 (220) 26.11.1997
 (442) 10.9.1999
 (450) 13.3.2000

7 (511) 30

(510) Čaj.

(540)



(591) sivá, hnedá, čierna, biela, červená
 (732) Baliarne obchodu, a. s., Poprad, Hraničná 664/16,
 058 01 Poprad, SK;
 (740) Žuffa Ladislav, Ing., Poprad, SK;

(111) 188604

(151) 14.12.1999
 (156) 26.11.2007
 (180) 26.11.2017
 (210) 3480-97
 (220) 26.11.1997
 (442) 10.9.1999
 (450) 13.3.2000

7 (511) 30

(510) Čaj.

(540)



(591) fialová, čierna, biela, červená
 (732) Baliarne obchodu, a. s., Poprad, Hraničná 664/16,
 058 01 Poprad, SK;
 (740) Žuffa Ladislav, Ing., Poprad, SK;

(111) 188605

(151) 14.12.1999
 (156) 26.11.2007
 (180) 26.11.2017
 (210) 3485-97
 (220) 26.11.1997
 (442) 10.9.1999
 (450) 13.3.2000

7 (511) 29

(510) Mlieko.

(540) TATRANSKÉ MLIEKO

(732) TATRANSKÁ MLIEKAREŇ, a. s., Nad traťou 26,
 060 01 Kežmarok, SK;
 (740) Žuffa Ladislav, Ing., Poprad, SK;

(111) 189062

(151) 20.1.2000
 (156) 10.11.2007
 (180) 10.11.2017
 (210) 3302-97
 (220) 10.11.1997
 (442) 8.10.1999
 (450) 10.4.2000

7 (511) 6

(510) Stožiare, oceľové konštrukcie.

(540) KRIVÁŇ

(732) MEDIAL družstvo, Haanova 10/a, 851 04 Bratislava, SK;
 (740) Beleščák Ladislav, Ing., Piešťany, SK;

(111) 189063

(151) 20.1.2000
 (156) 10.11.2007
 (180) 10.11.2017
 (210) 3303-97
 (220) 10.11.1997
 (442) 8.10.1999
 (450) 10.4.2000

7 (511) 22, 25

(511) 22 - Zabezpečovacie povrazy a pomôcky.
 25 - Pracovné odevy, obuv, ochranné pokrývky hlavy, nohavice, bundy, vesty, športová obuv.

(540) FIREMAN

(732) TIMUS SAFETY, s. r. o., Jegerovova 35, 974 01 Banská Bystrica, SK;
 (740) Beleščák Ladislav, Ing., Piešťany, SK;

(111) 189110

(151) 20.1.2000
 (156) 18.11.2007
 (180) 18.11.2017
 (210) 3397-97
 (220) 18.11.1997
 (442) 8.10.1999
 (450) 10.4.2000

7 (511) 16

(511) 16 - Papier, kartón, lepenka a výrobky z týchto materiálov, ktoré nie sú zahrnuté v týchto triedach, tlačoviny, knižárske výrobky, papiernický tovar, vzdelávacie a učebné potreby okrem prístrojov.

(540)

(732) Mackovichová Zdenka, Mierové nám. 12, 901 01 Malacky, SK;

(111) 189131

(151) 20.1.2000
 (156) 10.12.2007
 (180) 10.12.2017
 (210) 3630-97
 (220) 10.12.1997
 (442) 8.10.1999
 (450) 10.4.2000

7 (511) 25

(511) 25 - Spodná bielizeň, trikotážny odevný tovar, športové tričká.

(540)

(732) euDEAL ZIFČÁK, s. r. o., DUCHONKA - Pioniersky tábor Mier, a. s., 956 22 Prašice, SK;

(740) Hojčuš Peter, Ing., Bratislava, SK;

(111) 189135

(151) 20.1.2000
 (156) 11.12.2007
 (180) 11.12.2017
 (210) 3644-97
 (220) 11.12.1997
 (442) 8.10.1999
 (450) 10.4.2000

7 (511) 41

(511) 41 - Vyučovanie vedenia motorových vozidiel - autoškola.

(540) GRENDDEL

(732) Grendel Peter, Ing., Tr. SNP 42, 040 11 Košice, SK;
 (740) Meškova Viera, Ing., Bratislava, SK;

(111) 189181

(151) 20.1.2000
 (156) 29.1.2008
 (180) 29.1.2018
 (210) 209-98
 (220) 29.1.1998
 (442) 8.10.1999
 (450) 10.4.2000

7 (511) 1

(510) Nemrznúce zmesi; chladiace zmesi.

(540)

(732) DYNA, s. r. o., Alekšince 231, 951 22 Alekšince, SK;

(740) Máčajová Mária, Ing., Nitra, SK;

(111) 189413

(151) 16.2.2000
 (156) 2.10.2007
 (180) 2.10.2017
 (210) 2902-97
 (220) 2.10.1997
 (442) 8.11.1999
 (450) 16.5.2000

7 (511) 9, 35, 37, 38, 42

(511) 9 - Počítače na prenos dát; kopírovacie zariadenia a stroje (fotografické, elektrostatické alebo termické); počítačové pamäte; počítače; nahrané počítačové programy; počítačové klávesnice; periférne zariadenia na počítače; počítačový softvér; faxy; tlačiarne k počítačom.

35 - Kopírovanie; prenájom kancelárskych strojov a zariadení; kopírovanie alebo rozmnožovanie dokumentov, dokladov atď.

37 - Montáž, údržba a opravy počítačov; montáž, údržba a opravy kancelárskych strojov a zariadení.

38 - Počítačová komunikácia; komunikácia pomocou počítačových terminálov.

42 - Obnovovanie počítačových báz dát; počítačové programovanie; výroba softvéru; poradenské služby v oblasti počítačového hardvéru; prenájom prístupového času k počítačovým bázam dát; prenájom počítačového softvéru; počítačové spracovanie obrazu, zvuku, videa.

(540)

EMIT

(732) EMIT plus s. r. o., Colnícka 908/1E, 851 10 Bratislava, SK;

(740) Holakovský Štefan, Ing., Bratislava, SK;

(111) 189414

(151) 16.2.2000

(156) 2.10.2007

(180) 2.10.2017

(210) 2903-97

(220) 2.10.1997

(442) 8.11.1999

(450) 16.5.2000

7 (511) 9, 35, 37, 38, 42

(511) 9 - Počítače na prenos dát; kopírovacie zariadenia a stroje (fotografické, elektrostatické alebo termické); počítačové pamäte; počítače; nahrané počítačové programy; počítačové klávesnice; periférne zariadenia na počítače; počítačový softvér; faxy; tlačiarne k počítačom.

35 - Kopírovanie; prenájom kancelárskych strojov a zariadení; kopírovanie alebo rozmnožovanie dokumentov, dokladov atď.

37 - Montáž, údržba a opravy počítačov; montáž, údržba a opravy kancelárskych strojov a zariadení.

38 - Počítačová komunikácia; komunikácia pomocou počítačových terminálov.

42 - Obnovovanie počítačových báz dát; počítačové programovanie; výroba softvéru; poradenské služby v oblasti počítačového hardvéru; prenájom prístupového času k počítačovým bázam dát; prenájom počítačového softvéru; počítačové spracovanie obrazu, zvuku, videa.

(540) **EMIT**

(732) EMIT plus s. r. o., Colnícka 908/1E, 851 10 Bratislava, SK;

(740) Holakovský Štefan, Ing., Bratislava, SK;

(111) 189442

(151) 16.2.2000

(156) 30.10.2007

(180) 30.10.2017

(210) 3187-97

(220) 30.10.1997

(442) 8.11.1999

(450) 16.5.2000

7 (511) 5, 29, 30, 31, 32, 33

(511) 5 - Cukrovinky s liečivými účinkami, potrava pre dojčatá.

29 - Mäso, ryby, hydina, zverina a vnútornosti zvierat vo fyzikálne a tepelne upravenom stave, konzervované výrobky na báze týchto produktov, ako sú napr. paštéty, nátierky a pod., údeniny, výťažky z mäsa, konzervované, sušené a tepelne spracované ovocie a zelenina, ovocné rósoly, džemy, marmelády, drene, pretlaký a zaváraniny, vajcia, žltka, bielka, mliečne výrobky a nápoje, jedlé tuky a oleje.

30 - Káva a kávové nahrádky, nápoje na báze kávy a kávových náhradiek, čaje, kakao a výrobky na báze kakaa vrátane nápojov, cestoviny, cukor, potravinárske príchuťi, ryža v surovom a upravenom stave, múka a výrobky z obilnia, chlieb, pekárské, cukrárske výrobky a polotovary a cukrovinárske výrobky, zmrzlina, med, melasový sirup, kvasnice, prášky do pečiva, kuchynská soľ, horčica, ocot, omáčky ako chuťové prísady, korené, prášky na výrobu zmrzliny, jedlá z fazule nezaradené do iných tried, škrob a škrobové výrobky ako potrava, ovsené vločky a vločky z iných obilnín, lupienky z obilnín, majonézy, chuťové prísady.

31 - Čerstvé ovocie a zelenina.

32 - Pivo, minerálne a sýtené vody a iné nealkoholické nápoje, ovocné nápoje a šťavy, sirupy a iné prípravky na výrobu nápojov, príchuťi na výrobu nápojov, zeleninové šťavy.

33 - Alkoholické nápoje.

(540)



(732) Mc Carter a. s., Miletičova 1, 821 08 Bratislava, SK;

(740) Hojčuš Peter, Ing., Bratislava, SK;

(111) 189465

(151) 16.2.2000

(156) 26.11.2007

(180) 26.11.2017

(210) 3475-97

(220) 26.11.1997

(442) 8.11.1999

(450) 16.5.2000

7 (511) 30

(510) Čaj pochádzajúci z Číny.

(540)



(591) biela, žltá, zelená, červená, čierna

(732) Baliarne obchodu, a. s., Poprad, Hraničná 664/16, 058 01 Poprad, SK;

(740) Žuffa Ladislav, Ing., Poprad, SK;

(111) 189512

(151) 16.2.2000
 (156) 16.1.2008
 (180) 16.1.2018
 (210) 112-98
 (220) 16.1.1998
 (442) 8.11.1999
 (450) 16.5.2000

7 (511) 5

(511) 5 - Farmaceutické a veterinárne prípravky.

(540) GEOMYCIN

(732) PLIVA HRVATSKA d.o.o., Ulica grada Vukovara 49, 10000 Zagreb, HR;
 (740) PATENTSERVIS BRATISLAVA, a. s., Bratislava, SK;

(111) 189524

(151) 16.2.2000
 (156) 30.1.2008
 (180) 30.1.2018
 (210) 226-98
 (220) 30.1.1998
 (442) 8.11.1999
 (450) 16.5.2000

7 (511) 7, 12

(511) 7 - Stroje, náradie a prístroje - všetko na použitie v poľnohospodárstve, pri zbere, v záhradníctve, pri stohovaní, v lesníctve, na manipuláciu a premiestňovanie zeme alebo materiálov, zemné práce, na manipuláciu a premiestňovanie dreva, pre stavebníctvo, odstraňovanie snehu, čistenie pláží; čistiace stroje na stodoly, rozprašovače hnojív, riadkovače, lisy na balíky, kultivátory, brány, sekačky na trávu, pluh, zhrňacie stroje, mlátiace stroje, poľnohospodárske zavodňovacie stroje, prúťové brány, rýpadlá, nakladače, valce, sejacie riadkovače, oddeľovače stoniek, rezačky slamy, vzduchové a sieťové čistiace stroje, strojové rámové pily, stroje na kladenie potrubí a káblov, vrátky, zdvíhadlá a žeriavy, vodičské kabíny, sedadlá a ochranné kryty na ne, všetko určené na použitie na uvedených strojoch a prístrojoch, reťaze, zuby a čepele na penetráciu do pôdy, vzduchové filtre, olejové filtre, všetko v podobe strojov alebo častí strojov; čerpadlá, hydraulické zdvíhacie a sklápacie mechanizmy na zabudovanie do motorových vozidiel (a trajlerov); hydraulické motory, hydraulické piesty, vzduchové kompresory, zariadenia ovládané stlačeným vzduchom, všetko v podobe strojov, zdvíháky (nie príručné nástroje); prevodovky a prístroje na prenos sily, všetko v podobe súčastí strojov; riadiace kladkové prístroje, nápravy, ložiská, výťahy, dopravníky, pásy, ložiskové držiaky, spojky, spojkové lamely, spojovacie tyče, riadiace káble, riadiace mechanizmy, pneumatikové a hydraulické regulátory, kľukové hriadele, kľukové skrine, kľuky, sudy, vývevy, remene na vetráky, ventilátory, podávače, ozubené kolesá, triediče zrna, násypky, kĺbové spoje ako súčasti strojov, ložiskové skrine, ložiskové čapy, elektrické motory, piesty, pluhové čepele, znižovače tlaku, regulátory tlaku,

ventily, kladky, vretenové spojky, tlmiče, regulátory rýchlosti motorov a elektromotorov, štartéry, prevody, všetko ako súčasť strojov; a súčasti a príslušenstvo uvedeného tovaru.

12 - Pozemné vozidlá používané v poľnohospodárstve pri zbere, v záhradníctve, pri zaobchádzaní a premiestňovaní zeme alebo materiálov, pôdu spracovávajúce, pri zaobchádzaní a premiestňovaní dreva, pri odpratávaní snehu a v stavebníctve; poľnohospodárske trajlery, vidlicové stohovacie vozíky, koľaje na koľajové pozemné vozidlá, zariadenia pripájané ku kolom vozidiel kvôli uľahčeniu ťahu, vodičské kabíny, bezpečnostné rámy, sedadlá, kryty na sedadlá, všetko prispôbené na použitie na pozemných vozidlách, závesy, reťaze a spojky, ťažné tyče, všetko prispôbené na použitie na motorových pozemných vozidlách, čerpadlá, prevodovky, prístroje na prenos sily, hydraulické spojky a elektrické štartéry, všetko na použitie v motorových pozemných vozidlách, olejové filtre, vzdušné filtre, nápravy, ložiskové čapy, brzdy, brzdové obloženia, brzdové segmenty, brzdové čeľuste, podvozky, spojky, lamely spojky, meniče točivého momentu, smerové návesti, hnacie reťaze, dvere, motory, spojky, hydraulické komponenty, pneumatiky, kolesá, ráfiky kolies, bezpečnostné pásy, tlmiče, pružiny závesu, ťahadlá a páky riadenia, volanty, prevodové reťaze, prevodové hriadele, pneumatikové ventilky, palivové nádrže a uzávery na ne, predné ochranné sklá, stierače predného skla a lišty na ne, všetko na použitie na motorových pozemných vozidlách a diely a príslušenstvo akéhokoľvek uvedeného tovaru.

(540)**FENDT**

(732) AGCO GmbH & Co, Johann - Georg - Fendt Strasse 4, D-87616 Marktoberdorf, DE;

(740) PATENTSERVIS BRATISLAVA, a. s., Bratislava, SK;

(111) 189525

(151) 16.2.2000
 (156) 30.1.2008
 (180) 30.1.2018
 (210) 227-98
 (220) 30.1.1998
 (442) 8.11.1999
 (450) 16.5.2000

7 (511) 31, 40, 42

(511) 31 - Borovicové šišky, čerstvé záhradné bylinky, kvetinové cibule, kľíčky semien na botanické účely, kmene stromov, kríky, prírodné kvety, lieskové oriešky, materiál na prikrytie povrchu pôdy, peľ, rastlinné semená, rastliny, rastliny sušené ako dekorácia, rašelina ako podstielka, sadenice, stromy, šampiňónové podhubie na rozmnožovanie, šišky, prírodné trávniky, vence zo živých kvetov, vianočné stromčeky, vinič.
 40 - Stínanie a spracovanie dreva.
 42 - Liečenie stromov, rastlinné škôlky, ničenie poľnohospodárskych škodcov, výroba vencov, záhradkárské služby.

(540)



Salix trade

(732) SALIX Trade, s.r.o., Nám. A. Vámbéryho 55/15,
929 01 Dunajská Streda, SK;
(740) Kováčik Štefan, Ing., Bratislava, SK;

(111) 189818

(151) 20.3.2000
(156) 30.12.2007
(180) 30.12.2017
(210) 3835-97
(220) 30.12.1997
(442) 10.12.1999
(450) 12.6.2000

7 (511) 7, 12

(511) 7 - Valčekové, guľkové a klzné ložiská, ich komponenty a súčasti ako časti strojov.
12 - Valčekové, guľkové a klzné ložiská, ich komponenty a súčasti ako časti vozidiel.

(540) OPERO

(732) AKTIEBOLAGET SKF, 415 50 Göteborg, SE;
(740) PATENTSERVIS BRATISLAVA, a. s., Bratislava, SK;

(111) 189833

(151) 20.3.2000
(156) 7.1.2008
(180) 7.1.2018
(210) 20-98
(220) 7.1.1998
(442) 10.12.1999
(450) 12.6.2000

7 (511) 3

(511) 3 - Parfumy, kolínske vody, voňavkárské výrobky.

(540) TRIBUTE

(732) MARY KAY INC., 16251 Dallas Parkway, Dallas, Texas 75248, US;
(740) Fajnorová Mária, Ing., Bratislava, SK;

(111) 189836

(151) 20.3.2000
(156) 7.1.2008
(180) 7.1.2018
(210) 23-98
(220) 7.1.1998
(442) 10.12.1999
(450) 12.6.2000

7 (511) 3

(511) 3 - Parfumy, kolínske vody, voňavkárské výrobky.

(540) ACAPELLA

(732) MARY KAY INC., 16251 Dallas Parkway, Dallas, Texas 75248, US;
(740) Fajnorová Mária, Ing., Bratislava, SK;

(111) 189838

(151) 20.3.2000
(156) 7.1.2008
(180) 7.1.2018
(210) 25-98
(220) 7.1.1998
(442) 10.12.1999
(450) 12.6.2000

7 (511) 3

(511) 3 - Kozmetické prípravky, krémy, kozmetické séra, gély, pleťové vody, púdre; prípravky na starostlivosť o vlasy, šampóny, kondicionéry, gély, spreje a peny na konečnú úpravu; prípravky na starostlivosť o pleť, mydlá, pleťové a telové masky, tonizujúce prípravky, krémy na holenie, zvlhčovacie prípravky, pleťové vody na reguláciu mastnoty pokožky, prípravky na absorpciu mastnoty, krémové a tekuté podklady; očné tiene, ceruzky na oči, ceruzky na obočie, maskary, rúže, lesky na pery, kontúrovacie ceruzky na pery, farby na líca, púdre, lisované púdre, pleťové prípravky na zvýraznenie obrysov tváre, korektory; prípravky na starostlivosť o nechty; opaľovacie prípravky, prípravky na ochranu proti slnku; voňavkárské výrobky.

(540)



(732) MARY KAY INC., 16251 Dallas Parkway, Dallas, Texas 75248, US;
(740) Fajnorová Mária, Ing., Bratislava, SK;

(111) 189841

(151) 20.3.2000
(156) 7.1.2008
(180) 7.1.2018
(210) 28-98
(220) 7.1.1998
(442) 10.12.1999
(450) 12.6.2000

7 (511) 3

(511) 3 - Mejkapy.

(540) DAY RADIANCE

(732) MARY KAY INC., 16251 Dallas Parkway, Dallas, Texas 75248, US;
(740) Fajnorová Mária, Ing., Bratislava, SK;

(111) 189843

(151) 20.3.2000
(156) 7.1.2008
(180) 7.1.2018
(210) 32-98
(220) 7.1.1998
(442) 10.12.1999
(450) 12.6.2000

7 (511) 5

(511) 5 - Farmaceutické prípravky a látky.

(540) DIRICLEV

(732) AstraZeneca AB, Västra Mälarehamnen 9, S-151 85 Södertälje, SE;
(740) Žovicová Viera, Mgr., Bratislava, SK;

(111) 189880

(151) 20.3.2000
 (156) 14.1.2008
 (180) 14.1.2018
 (210) 87-98
 (220) 14.1.1998
 (442) 10.12.1999
 (450) 12.6.2000

7 (511) 9

(511) 9 - Stroje na počítanie mincí, stroje na triedenie mincí, stroje a zariadenia na počítanie a balenie mincí, stroje na počítanie bankoviek, stroje a zariadenia na výdaj peňazí v hotovosti (bankomaty), stroje na páskovanie bankoviek.

(540) LAUREL

(732) LAUREL BANK MACHINES CO., LTD., 1-2, Toranomon 1-chome, Minato-ku, Tokyo, JP;
 (740) Tomeš Pavol, Ing., Bratislava, SK;

(111) 189885

(151) 20.3.2000
 (156) 16.1.2008
 (180) 16.1.2018
 (210) 119-98
 (220) 16.1.1998
 (442) 10.12.1999
 (450) 12.6.2000

7 (511) 5

(511) 5 - Herbicídy, fungicídy a insekticídy.

(540) CAPITAN

(732) E. I. du Pont de Nemours and Company, 1007 Market Street, Wilmington, Delaware 19898, US;
 (740) Bušová Eva, JUDr., Bratislava, SK;

(111) 189890

(151) 20.3.2000
 (156) 16.1.2008
 (180) 16.1.2018
 (210) 126-98
 (220) 16.1.1998
 (442) 10.12.1999
 (450) 12.6.2000

7 (511) 29, 30, 31, 35, 39

(511) 29 - Mäso, hydina a zverina, mäsové výťažky, konzervované, sušené a tepelne spracované ovocie a zelenina, rôsoly, džemy, marmelády, ovocné závaraniny, ovocné pretlaky, vajcia, jedlé oleje a tuky, mlieko, mliečne výrobky.
 30 - Káva, čaj, kakao, cukor, ryža, kávové náhradky, múka a výrobky z obilia, chlieb, pekárske a cukrárske výrobky, zmrzlina, med, melasový sirup, kvasnice, prášky do pečiva, soľ, horčica, ocot, omáčky ako chuťové prísady, korenie.
 31 - Čerstvé ovocie a zelenina.
 35 - Sprostredkovanie v obchodnej činnosti s uvedenými tovarmi.
 39 - Cestná nákladná doprava.

(540)

 **Liptovská mliekareň, a.s.**

(732) Liptovská mliekareň, a. s., 1. mája 124, 031 80 Liptovský Mikuláš, SK;
 (740) Holoubková Mária, Ing., Bratislava, SK;

(111) 189891

(151) 20.3.2000
 (156) 16.1.2008
 (180) 16.1.2018
 (210) 127-98
 (220) 16.1.1998
 (442) 10.12.1999
 (450) 12.6.2000

7 (511) 29, 30, 31, 35, 39

(511) 29 - Mäso, hydina a zverina, mäsové výťažky, konzervované, sušené a tepelne spracované ovocie a zelenina, rôsoly, džemy, marmelády, ovocné závaraniny, ovocné pretlaky, vajcia, jedlé oleje a tuky, mlieko, mliečne výrobky.
 30 - Káva, čaj, kakao, cukor, ryža, kávové náhradky, múka a výrobky z obilia, chlieb, pekárske a cukrárske výrobky, zmrzlina, med, melasový sirup, kvasnice, prášky do pečiva, soľ, horčica, ocot, omáčky ako chuťové prísady, korenie.
 31 - Čerstvé ovocie a zelenina.
 35 - Sprostredkovanie v obchodnej činnosti s uvedenými tovarmi.
 39 - Cestná nákladná doprava.

(540)

Liptovská mliekareň, a.s.

(732) Liptovská mliekareň, a. s., 1. mája 124, 031 80 Liptovský Mikuláš, SK;
 (740) Holoubková Mária, Ing., Bratislava, SK;

(111) 189896

(151) 20.3.2000
 (156) 19.1.2008
 (180) 19.1.2018
 (210) 139-98
 (220) 19.1.1998
 (442) 10.12.1999
 (450) 12.6.2000

7 (511) 5

(511) 5 - Farmaceutické prípravky, hypnotické sedatíva.

(540) ZERENE

(732) Wyeth, Five Giralda Farms, Madison, New Jersey 07940-0874, US;
 (740) Fajnorová Mária, Ing., Bratislava, SK;

(111) 189906

(151) 20.3.2000
 (156) 21.1.2008
 (180) 21.1.2018
 (210) 155-98
 (220) 21.1.1998
 (442) 10.12.1999
 (450) 12.6.2000

7 (511) 18, 25, 28

(511) 18 - Usne, koženky a výrobky z týchto materiálov nezahrnuté v iných triedach; koža a tovar vyrobený z kože; surové kože; kufre a cestovné tašky; dáždnyky, slnečníky a vychádzkové palice; biče, postroje a sedlárske výrobky.
 25 - Odevy, pančuchy, ponožky, obuv a pokrývky hlavy.
 28 - Hry a hračky; telocvičné a športové potreby všetkých druhov patriace do triedy 28 s výnimkou odevov.

(540)



(732) SLAZENGERS LIMITED, Grenville Court Britwell Road, SL1 8DF Burnham, Buckinghamshire, GB;

(740) Žovicová Viera, Mgr., Bratislava, SK;

(111) 189908

(151) 20.3.2000

(156) 22.1.2008

(180) 22.1.2018

(210) 161-98

(220) 22.1.1998

(442) 10.12.1999

(450) 12.6.2000

7 (511) 5

(511) 5 - Farmaceutické prípravky a látky.

(540) **CERIMA**

(732) AstraZeneca AB, Västra Mälarehamnen 9, S-151 85 Södertälje, SE;

(740) Žovicová Viera, Mgr., Bratislava, SK;

(111) 189909

(151) 20.3.2000

(156) 22.1.2008

(180) 22.1.2018

(210) 162-98

(220) 22.1.1998

(442) 10.12.1999

(450) 12.6.2000

7 (511) 5

(511) 5 - Farmaceutické prípravky a látky.

(540) **RAPHEX**

(732) AstraZeneca AB, Västra Mälarehamnen 9, S-151 85 Södertälje, SE;

(740) Žovicová Viera, Mgr., Bratislava, SK;

(111) 189926

(151) 20.3.2000

(156) 20.2.2008

(180) 20.2.2018

(210) 423-98

(220) 20.2.1998

(442) 10.12.1999

(450) 12.6.2000

7 (511) 5

(510) Farmaceutické prípravky majúce povahu protizápalových analgetík.

(540) **CELEBREX**

(732) G. D. SEARLE LLC, New York, NY 10017, US;

(740) Bušová Eva, JUDr., Bratislava, SK;

(111) 189935

(151) 20.3.2000

(156) 23.2.2008

(180) 23.2.2018

(210) 450-98

(220) 23.2.1998

(442) 10.12.1999

(450) 12.6.2000

7 (511) 32

(510) Pivá, minerálne a šumivé vody a iné nealkoholické nápoje, ovocné nápoje a ovocné šťavy, sirupy a iné prípravky na zhotovovanie nápojov.

(540) **PRIGAT**

(732) GAT GIVAT CHAIM, COOPERATIVE SOCIETY FOR PRESERVATION OF AGRICULTURAL PRODUCTS LTD., Givat Chaim, 38100, IL;

(740) Bušová Eva, JUDr., Bratislava, SK;

(111) 189973

(151) 20.3.2000

(156) 6.3.2008

(180) 6.3.2018

(210) 583-98

(220) 6.3.1998

(442) 10.12.1999

(450) 12.6.2000

7 (511) 25

(510) Odevy, obuv, klobočnícky tovar.

(540) **LONSDALE**

(732) Lonsdale Sports Limited, Grenville Court, Britwell Road, Burnham SL1 8DF, GB;

(740) Fajnorová Mária, Ing., Bratislava, SK;

(111) 189993

(151) 20.3.2000

(156) 1.4.2008

(180) 1.4.2018

(210) 809-98

(220) 1.4.1998

(442) 10.12.1999

(450) 12.6.2000

7 (511) 5, 10

(511) 5 - Prípravky na ovulačné a tehotenské testy.
10 - Súpravy na ovulačné a tehotenské testy.

(540) **FIRST RESPONSE**

(732) Church & Dwight Co., Inc., 469 North Harrison Street, Princeton, New Jersey 08543, US;

(740) Fajnorová Mária, Ing., Bratislava, SK;

(111) 190046

(151) 20.3.2000

(156) 27.5.2008

(180) 27.5.2018

(210) 1367-98

(220) 27.5.1998

(442) 10.12.1999

(450) 12.6.2000

7 (511) 5

(510) Farmaceutické prípravky s aktívnou substanciou budesonide vo forme aerosólov a nosných sprejov na liečenie bronchiálnej astmy a rinitídy.

(540) **TAFEN**

(732) Lek Pharmaceuticals d. d., Verovškova 57, 1526 Ljubljana, SI;

(740) ROTT, RŮŽIČKA & GUTTMANN, v. o. s., Bratislava, SK;

(111) 190166

(151) 26.4.2000
 (156) 19.11.2007
 (180) 19.11.2017
 (210) 3409-97
 (220) 19.11.1997
 (442) 18.1.2000
 (450) 11.7.2000

7 (511) 6, 7, 9, 11, 37, 40, 42

(511) 6 - Stavebný materiál z valcovaného a liateho kovu, kovové výrobky uvedené v tejto triede, drobný zámočnícky tovar.

7 - Obrábacie stroje, motory, účelové stroje a technologické zariadenia pre energetické zariadenia a modernizáciu a automatizáciu výroby, ako prevodové mechanizmy, vynášače škvary, čističe výhrevných plôch, ohýbačky rúr, úkosovacie zariadenia.

9 - Elektronické a elektrické zariadenia a prístroje; magnetické, optické a magnetooptické nosiče dát, napr. CD-ROM, DVD, magnetické karty, magnetické pásové jednotky; dáta na magnetických, optických a magnetooptických nosičoch; periférne zariadenia a príslušenstvo počítačov, napr. modemy všetkých druhov, monitory, tlačiarne, klávesnice, počítačové pamäte, počítačový softvér, procesory, externé a interné jednotky CD-ROM, diskové a disketové jednotky, sieťové, zvukové, grafické karty; siete výpočtovej techniky a ich časti, siete na prenos dát; zariadenia, prístroje a nástroje na meranie a váženie, signalizáciu; zariadenia, prístroje a nástroje na kontrolu elektrických a vedeckých prístrojov.

11 - Prístroje a zariadenia na osvetľovanie, kúrenie, výrobu pary, varenie, sušenie, ventiláciu a distribúciu vody.

37 - Stavebníctvo, inšpekcia stavieb; vykonávanie opráv a údržby prístrojov a zariadení v uvedených triedach; výstavba, montáž, obnova a opravy dátových sietí; montáž, opravy a servis elektrických strojov, prístrojov a zariadení vrátane elektrických rozvodov.

40 - Kovoobrábanie.

42 - Počítačový hardvér; služby výpočtovej techniky, napr. tvorba softvéru, napr. vytváranie, inštalácia, spúšťanie a aktualizácia počítačových programov; poradenská činnosť v oblasti počítačového hardvéru, projektová činnosť, tvorba dátových báz, výskumné, vývojové a inžinierske práce pre uvedené výrobky; sprostredkovateľská činnosť v oblasti informácií a služieb výpočtovej techniky; vypracovávanie správ, rešerší, posudkov; projektovanie a vývoj prístrojov a zariadení; riešenie vedecko-technických projektov pre uvedené výrobky.

(540)**VÚEZ**

(732) VÚEZ, a. s., Hviezdoslavova 35, 934 39 Levice, SK;

(111) 190167

(151) 26.4.2000
 (156) 19.11.2007
 (180) 19.11.2017
 (210) 3410-97
 (220) 19.11.1997
 (442) 18.1.2000
 (450) 11.7.2000

7 (511) 6, 7, 9, 11, 37, 40, 42

(511) 6 - Stavebný materiál z valcovaného a liateho kovu, kovové výrobky uvedené v tejto triede, drobný zámočnícky tovar.

7 - Obrábacie stroje, motory, účelové stroje a technologické zariadenia pre energetické zariadenia a modernizáciu a automatizáciu výroby, ako prevodové mechanizmy, vynášače škvary, čističe výhrevných plôch, ohýbačky rúr, úkosovacie zariadenia.

9 - Elektronické a elektrické zariadenia a prístroje; magnetické, optické a magnetooptické nosiče dát, napr. CD-ROM, DVD, magnetické karty, magnetické pásové jednotky; dáta na magnetických, optických a magnetooptických nosičoch; periférne zariadenia a príslušenstvo počítačov, napr. modemy všetkých druhov, monitory, tlačiarne, klávesnice, počítačové pamäte, počítačový softvér, procesory, externé a interné jednotky CD-ROM, diskové a disketové jednotky, sieťové, zvukové, grafické karty; siete výpočtovej techniky a ich časti, siete na prenos dát; zariadenia, prístroje a nástroje na meranie a váženie, signalizáciu; zariadenia, prístroje a nástroje na kontrolu elektrických a vedeckých prístrojov.

11 - Prístroje a zariadenia na osvetľovanie, kúrenie, výrobu pary, varenie, sušenie, ventiláciu a distribúciu vody.

37 - Stavebníctvo, inšpekcia stavieb; vykonávanie opráv a údržby prístrojov a zariadení v uvedených triedach; výstavba, montáž, obnova a opravy dátových sietí; montáž, opravy a servis elektrických strojov, prístrojov a zariadení vrátane elektrických rozvodov.

40 - Kovoobrábanie.

42 - Počítačový hardvér; služby výpočtovej techniky, napr. tvorba softvéru, napr. vytváranie, inštalácia, spúšťanie a aktualizácia počítačových programov; poradenská činnosť v oblasti počítačového hardvéru, projektová činnosť, tvorba dátových báz, výskumné, vývojové a inžinierske práce pre uvedené výrobky; sprostredkovateľská činnosť v oblasti informácií a služieb výpočtovej techniky; vypracovávanie správ, rešerší, posudkov; projektovanie a vývoj prístrojov a zariadení; riešenie vedecko-technických projektov pre uvedené výrobky.

(540)

(732) VÚEZ, a. s., Hviezdoslavova 35, 934 39 Levice, SK;

(111) 190171

(151) 26.4.2000
(156) 26.11.2007
(180) 26.11.2017
(210) 3481-97
(220) 26.11.1997
(442) 18.1.2000
(450) 11.7.2000

7 (511) 30

(510) Čaj.
(540)



(591) biela, zelená, modrá, sivá, čierna
(732) Baliane obchodu, a. s., Poprad, Hraničná 664/16, 058 01 Poprad, SK;
(740) Žuffa Ladislav, Ing., Poprad, SK;

(111) 190174

(151) 26.4.2000
(156) 3.12.2007
(180) 3.12.2017
(210) 3560-97
(220) 3.12.1997
(442) 18.1.2000
(450) 11.7.2000

7 (511) 3, 5, 35

(511) 3 - Prípravky na bielenie, čistenie, leštenie, odmasťovanie a brúsenie; prípravky na pranie; pracie prášky; mydlá; parfuméria; voňavkárské výrobky; vonné oleje; kozmetika; vlasové vody; zubné pasty.

5 - Lieky; liečivá; lekárnické výrobky; veterinárne výrobky; hygienické výrobky na lekárske potreby a na osobnú hygienu; diabetické prípravky na liečebné účely; potraviny pre dojčatá; náplasti; obväzový materiál; materiály na plombovanie zubov a na zubné odtlačky; dezinfekčné prípravky.

35 - Pomoc pri riadení obchodnej činnosti; poskytovanie obchodných informácií; obchodný alebo podnikateľský prieskum; služby a poradenstvo v obchodnej činnosti; sprostredkovanie obchodných a obchodno-personálnych záležitostí; marketing; prieskum a analýza trhu; organizovanie výstav a veľtrhov na komerčné účely.

(540)



(732) ZENIT, spol. s r. o., Pražská 162, 286 01 Čáslav, CZ;
(740) Kajabová Monika, JUDr., Bratislava, SK;

(111) 190176

(151) 26.4.2000
(156) 11.12.2007
(180) 11.12.2017
(210) 3639-97
(220) 11.12.1997

(442) 18.1.2000

(450) 11.7.2000

7 (511) 6, 9

(511) 6 - Plechy, plechové skrine na priemyselné účely, skrine na elektroinštaláciu, elektrorozvodné skrine. 9 - Elektrorozvádzače, skrine elektronickej požiarnej signalizácie, skrine na telefónne ústredne, zabezpečovacie systémy, skrine a skrinky elektronickej zabezpečovacej signalizácie.

(540)



(732) Durd'ák Otto, Ing., Hostětín 36, 687 72 Pitín, CZ;
(740) Beleščák Ladislav, Ing., Piešťany, SK;

(111) 190291

(151) 26.4.2000
(156) 18.3.2008
(180) 18.3.2018
(210) 686-98
(220) 18.3.1998
(442) 18.1.2000
(450) 11.7.2000

7 (511) 5

(510) Farmaceutické, zverolekárske a zdravotnícke prípravky; dietetické látky prispôsobené na lekárske účely, potrava pre dojčatá; náplasti, obväzový materiál; hmoty na plombovanie zubov a zubné vosky; dezinfekčné prostriedky; prípravky na ničenie hmyzu; fungicídy, herbicídy.

(540)



(732) Heinrich Mack Nachf. GmbH & Co. KG, Heinrich - Mack - Strasse 35, D-89257 Illertissen, DE;
(740) Bušová Eva, JUDr., Bratislava, SK;

(111) 190295

(151) 26.4.2000
(156) 18.3.2008
(180) 18.3.2018
(210) 690-98
(220) 18.3.1998
(442) 18.1.2000
(450) 11.7.2000

7 (511) 40

(511) 40 - Spracovávanie fotografií vrátane vyvolávania fotografických filmov a papiera a rozmnožovania fotografií, spracovávanie obrazu z fotografického filmu na digitálny obraz, zaznamenávanie digitálneho obrazu na fotografický papier alebo iné záznamové médium.

(540) FUJIFILM

(732) FUJIFILM Corporation, 26-30, Nishiazabu 2-chome, Minato-ku, Tokyo, JP;
(740) Fajnorová Mária, Ing., Bratislava, SK;

(111) 190296

(151) 26.4.2000
 (156) 18.3.2008
 (180) 18.3.2018
 (210) 691-98
 (220) 18.3.1998
 (442) 18.1.2000
 (450) 11.7.2000

7 (511) 40

(511) 40 - Spracovávanie fotografií vrátane vyvolávania fotografických filmov a papiera a rozmnožovania fotografií, spracovávanie obrazu z fotografického filmu na digitálny obraz, zaznamenávanie digitálneho obrazu na fotografický papier alebo iné záznamové médium.

(540) FUJI

(732) FUJIFILM Corporation, 26-30, Nishiazabu 2-chome, Minato-ku, Tokyo, JP;
 (740) Fajnorová Mária, Ing., Bratislava, SK;

(111) 190297

(151) 26.4.2000
 (156) 18.3.2008
 (180) 18.3.2018
 (210) 692-98
 (220) 18.3.1998
 (442) 18.1.2000
 (450) 11.7.2000

7 (511) 40

(511) 40 - Spracovávanie fotografií vrátane vyvolávania fotografických filmov a papiera a rozmnožovania fotografií, spracovávanie obrazu z fotografického filmu na digitálny obraz, zaznamenávanie digitálneho obrazu na fotografický papier alebo iné záznamové médium.

(540) FUJICOLOR

(732) FUJIFILM Corporation, 26-30, Nishiazabu 2-chome, Minato-ku, Tokyo, JP;
 (740) Fajnorová Mária, Ing., Bratislava, SK;

(111) 190334

(151) 26.4.2000
 (156) 24.3.2008
 (180) 24.3.2018
 (210) 742-98
 (220) 24.3.1998
 (442) 18.1.2000
 (450) 11.7.2000

7 (511) 1

(510) Chemikálie na použitie v priemysle, najmä silika na použitie na rafináciu jedlých olejov.

(540) TRISYL

(732) W. R. Grace & Co.-Conn., 7500 Grace Drive, Columbia, Maryland 21044, US;
 (740) ROTT, RŮŽIČKA & GUTTMANN, v. o. s., Bratislava, SK;

(111) 190428

(151) 26.4.2000
 (156) 27.5.2008
 (180) 27.5.2018
 (210) 1369-98
 (220) 27.5.1998

(310) 130524

(320) 27.2.1998

(330) CZ

(442) 18.1.2000

(450) 11.7.2000

7 (511) 11, 20, 21, 27, 37, 42

(511) 11 - Prístroje na osvetľovanie, vykurovanie, výrobu pary, na varenie, pečenie, grilovanie, ohrievanie, prístroje chladiace, na sušenie, ventiláciu, elektrické hrnce, varné elektrické náradie, distribúciu vody a zdravotné zariadenia.

20 - Nábytok, kuchynský nábytok a jeho jednotlivé časti, kuchynské linky, nábytok kovový aj na kemping, matrace do postelí, podhlavníky, zrkadlá, rámy, výrobky z plastických hmôt neuvedené v iných triedach, výrobky z dreva, korku, ftsia, vřbového prŕtia z rohoviny, kostí, slonoviny, korytnačiny, jantáru, perlete, morskej peny, náhradky všetkých týchto materiálov alebo náhradky z plastických hmôt zaradených v triede 20, detský nábytok, skrinky na klenoty nekovové, umelecké alebo ozdobné predmety z uvedených materiálov.

21 - Náradie, výrobky a nádoby pre domácnosť alebo kuchyne, ručné náradie pre domácnosť alebo kuchyne, nádoby z plastických alebo iných hmôt, ručné strojčky na sekanie, mletie a lisovanie, hrebene, umývacie huby, kefy, čistiacie prostriedky, plastové prestieranie, sklo, porcelán, keramika, majolika a výrobky z týchto materiálov, fľaše, vázičky, poháre, nápojové fľaše, obaly, riad, smaltovaný riad, domáce a kuchynské prístroje, náradie, predmety a nádoby, podnosy a podložky pod karafy, príbory nie z drahých kovov, najmä stolové, kávové, čajové, na korenie a na vajčeka, elektrické zubné kefy.

27 - Koberce, rohočky, rohože, linoleum a iné obklady podláh, tapety s výnimkou textilných.

37 - Montáž interiérov, montáž nábytku, zostavovanie nábytku.

42 - Návrhy interiérov, poradenská činnosť bytového architekta.

(540) STOPKA

(732) Stopka Jiří, U školky 1620, Roztoky u Prahy, CZ;
 (740) Meřková Viera, Ing., Bratislava, SK;

(111) 190717

(151) 22.5.2000
 (156) 26.11.2007
 (180) 26.11.2017
 (210) 3483-97
 (220) 26.11.1997
 (442) 14.2.2000
 (450) 14.8.2000

7 (511) 30

(511) 30 - Káva.

(540) Toto je moja káva

(732) Baliarne obchodu, a. s., Poprad, Hraničná 664/16, 058 01 Poprad, SK;
 (740) Źuffa Ladislav, Ing., Poprad, SK;

(111) 190718

(151) 22.5.2000
(156) 26.11.2007
(180) 26.11.2017
(210) 3484-97
(220) 26.11.1997
(442) 14.2.2000
(450) 14.8.2000

7 (511) 30

(510) Čaj.

(540) Toto je môj čaj

(732) Baliarne obchodu, a. s., Poprad, Hraničná 664/16,
058 01 Poprad, SK;
(740) Žuffa Ladislav, Ing., Poprad, SK;

(111) 190731

(151) 22.5.2000
(156) 10.12.2007
(180) 10.12.2017
(210) 3629-97
(220) 10.12.1997
(442) 14.2.2000
(450) 14.8.2000

7 (511) 25

(511) 25 - Spodná bielizeň, trikotážny odevný tovar, športové tričká.

(540)

HealthWear

(732) euDEAL ZIFČÁK, s. r. o., DUCHONKA - Pioniersky tábor Mier, a. s., 956 22 Prašice, SK;
(740) Hojčuš Peter, Ing., Bratislava, SK;

(111) 190751

(151) 22.5.2000
(156) 20.2.2008
(180) 20.2.2018
(210) 434-98
(220) 20.2.1998
(442) 14.2.2000
(450) 14.8.2000

7 (511) 32, 33

(511) 32 - Nealkoholické nápoje.
33 - Alkoholické nápoje s výnimkou piva.

(540) Louis Girardot

(732) BOHEMIA SEKT, a. s., Smetanova 220, 332 02
Starý Plzenec, CZ;
(740) Litváková Edita, Ing., Bratislava, SK;

(111) 190752

(151) 22.5.2000
(156) 20.2.2008
(180) 20.2.2018
(210) 435-98
(220) 20.2.1998
(442) 14.2.2000
(450) 14.8.2000

7 (511) 32, 33

(511) 32 - Nealkoholické nápoje.
33 - Alkoholické nápoje s výnimkou piva.

(540) Frizzante

(732) BOHEMIA SEKT, a. s., Smetanova 220, 332 02
Starý Plzenec, CZ;
(740) Litváková Edita, Ing., Bratislava, SK;

(111) 190759

(151) 22.5.2000
(156) 27.2.2008
(180) 27.2.2018
(210) 509-98
(220) 27.2.1998
(442) 14.2.2000
(450) 14.8.2000

7 (511) 5

(511) 5 - Herbicíd (účinná látka: glyphosate 360 g/l).

(540) MAMBA

(732) ISAS Chemicals Slovakia s. r. o., Mýtna 23, 811 07
Bratislava, SK;
(740) Hojčuš Peter, Ing., Bratislava, SK;

(111) 190760

(151) 22.5.2000
(156) 27.2.2008
(180) 27.2.2018
(210) 511-98
(220) 27.2.1998
(442) 14.2.2000
(450) 14.8.2000

7 (511) 5

(511) 5 - Insekticíd - prípravok na ničenie škodcov (účinná látka: cypermethrin 100 g/l).

(540) CYPRIN 10 EC

(732) ISAS Chemicals Slovakia s. r. o., Mýtna 23, 811 07
Bratislava, SK;
(740) Hojčuš Peter, Ing., Bratislava, SK;

(111) 190761

(151) 22.5.2000
(156) 27.2.2008
(180) 27.2.2018
(210) 512-98
(220) 27.2.1998
(442) 14.2.2000
(450) 14.8.2000

7 (511) 5

(511) 5 - Insekticíd - prípravok na ničenie škodcov (účinná látka: cypermethrin 50 g/l a 500 g/l chlorpyrifos).

(540) ACORD

(732) ISAS Chemicals Slovakia s. r. o., Mýtna 23, 811 07
Bratislava, SK;
(740) Hojčuš Peter, Ing., Bratislava, SK;

(111) 190786

(151) 22.5.2000
(156) 8.4.2008
(180) 8.4.2018
(210) 878-98
(220) 8.4.1998
(442) 14.2.2000
(450) 14.8.2000

7 (511) 1, 6, 16, 17, 22, 24, 27

(511) 1 - Sorpčné, adsorpčné a absorpčné látky na zachytávanie kvapalín, tmely lepiace, bandáže lepiace, záplaty lepiace a odmasťovače na priemyselne účely.

6 - Záchytné palety z kovu.

16 - Sorpčné, adsorpčné a absorpčné drviný z papiera, kartónu a lepenky, utierky z papiera, kartónu, lepenky a plastov, obaly z papiera, kartónu, lepenky a plastov; lepiace tmely, lepiace bandáže, lepiace záplaty na kancelárske účely a na použitie v domácnosti.

17 - Ponorné steny ako plávajúce bariéry proti znečisteniu, tmely tesniace, bandáže tesniace a záplaty tesniace, kanalizačné rýchlopuchávky, protisklzové nálepky, obaly z plastov.

22 - Nepremokavé plachty.

24 - Sorpčné, adsorpčné a absorpčné netkané textilie, utierky z netkanej textílie.

27 - Sorpčné, adsorpčné, absorpčné a nepriepustné koberce, predložky, rohože, rohožky.

(540)

REO

(732) REO AMOS SLOVAKIA, s. r. o., Stará Vajnorská 37, 831 04 Bratislava, SK;

(740) Kajabová Monika, JUDr., Bratislava, SK;

(111) 190787

(151) 22.5.2000

(156) 8.4.2008

(180) 8.4.2018

(210) 879-98

(220) 8.4.1998

(442) 14.2.2000

(450) 14.8.2000

7 (511) 1, 6, 16, 17, 22, 24, 27

(511) 1 - Sorpčné, adsorpčné a absorpčné látky na zachytávanie kvapalín, tmely lepiace, bandáže lepiace, záplaty lepiace a odmasťovače na priemyselne účely.

6 - Záchytné palety z kovu.

16 - Sorpčné, adsorpčné a absorpčné drviný z papiera, kartónu a lepenky, utierky z papiera, kartónu, lepenky a plastov, obaly z papiera, kartónu, lepenky a plastov; lepiace tmely, lepiace bandáže, lepiace záplaty na kancelárske účely a na použitie v domácnosti.

17 - Ponorné steny ako plávajúce bariéry proti znečisteniu, tmely tesniace, bandáže tesniace a záplaty tesniace, kanalizačné rýchlopuchávky, protisklzové nálepky, obaly z plastov.

22 - Nepremokavé plachty.

24 - Sorpčné, adsorpčné a absorpčné netkané textilie, utierky z netkanej textílie.

27 - Sorpčné, adsorpčné, absorpčné a nepriepustné koberce, predložky, rohože, rohožky.

(540)

LITE-DRI

(732) REO AMOS SLOVAKIA, s. r. o., Stará Vajnorská 37, 831 04 Bratislava, SK;

(740) Kajabová Monika, JUDr., Bratislava, SK;

(111) 190944

(151) 19.5.2000

(156) 7.8.2008

(180) 7.8.2018

(210) 2099-98

(220) 7.8.1998

(310) 134096

(320) 2.7.1998

(330) CZ

(442) 14.2.2000

(450) 14.8.2000

7 (511) 35, 41, 42

(511) 35 - Inzertná, reklamná a propagačná činnosť, poskytovanie pomoci pri prevádzke obchodu vrátane sprostredkovania obchodných a súvisiacich obchodno-personálnych záležitostí, organizovanie výstav a veľtrhov na reklamné a obchodné účely, správa obchodných záujmov tretích osôb, vypracovanie štatistických prehľadov, poradenstvo v oblasti organizácie a ekonomiky podnikania, vykonávanie aukcií a dražieb, marketing, prieskum a analýza trhu, aranžérstvo, prenájom kancelárskych strojov a zariadení, distribúcia tovaru na reklamné účely, rozmnožovanie dokumentov, obstarávatel'ská a sprostredkovateľ'ská činnosť v tejto oblasti, prenájom zariadení na spracovanie dát.

41 - Činnosť vyučovacia, výchovná, vzdelávacia a zábavná vrátane usporadúvania špecializačných doškoloovacích kurzov, sympózií a konferencií, sprievodné výstavy, prevádzkovanie pracovno-diskusného a záujmového klubu, usporiadavanie zábavných súťaží, nakladateľ'ská a vydavateľ'ská činnosť, distribučná a požičiavacia činnosť patriaca do tejto triedy, usporadúvanie výstav a veľtrhov na kultúrne a výchovné účely, obstarávatel'ská a sprostredkovateľ'ská činnosť v tejto oblasti, usporadúvanie módných prehliadok.

42 - Projektová činnosť v investičnej výstavbe v oblasti stavebníctva, strojárstva a elektrotechniky, najmä pre chemické, farmaceutické, biotechnologické a potravinárske výrobné jednotky a pre ekologické zariadenia a stavby, poradenské služby v tejto oblasti, hostinské, reštauračné, hotelové a iné služby pre hostí vrátane rezervácie ubytovania, prevádzkovanie kempingov, prevádzkovanie bazénov, kúpeľov a sáun, osobná ochrana osôb, strázenie stavebných alebo cenných objektov, služby opatrovatel'ské, domovy pre starých ľudí, služby architektské, služby ozdravovní a sanatórií, služby kadernícke, holičské, salónov ubuvi a salónov krásy, inžiniersko-technická činnosť v oblasti tvorby a poskytovania softvéru, prekladateľ'ské služby, pátranie po osobách, pátranie v právnych záležitostiach, inžiniersko-technické a právne prieskumy v otázkach ochranných práv, technické poradenstvo a vypracovávanie posudkov, prenájom predajných automatov, správa a zhodnocovanie nehmotného vlastníctva a pôvodcovských práv, obchodovanie s priemyselnými právami, obstarávatel'ská a sprostredkovateľ'ská činnosť v tejto oblasti.

(540)

EDEN

(732) Veletrhy Brno, a. s., Výstaviště 1, 647 00 Brno, CZ;

(740) Litvákova Edita, Ing., Bratislava, SK;

(111) 191049

- (151) 19.6.2000
- (156) 7.1.2008
- (180) 7.1.2018
- (210) 18-98
- (220) 7.1.1998
- (442) 13.3.2000
- (450) 12.9.2000

7 (511) 3, 14, 16, 18, 21, 25

(511) 3 - Kozmetické prípravky, krémy, kozmetické séra, gély, pleťové vody, púdre; prípravky na starostlivosť o vlasy, šampóny, kondicionéry, gély, spreje a peny na konečnú úpravu; prípravky na starostlivosť o pleť, mydlá, pleťové a telové masky, tonizujúce prípravky, krémy na holenie, zvlhčovacie prípravky, pleťové vody na reguláciu mastnoty pokožky, prípravky na absorpciu mastnoty, krémové a tekuté podklady; očné tiene, ceruzky na oči, ceruzky na obočie, maskary, rúže, lesky na pery, kontúrovacie ceruzky na pery, farby na líca, púdre, lisované púdre, pleťové prípravky na zvýraznenie obrysov tváre, korektory; prípravky na starostlivosť o nechty; opaľovacie prípravky, prípravky na ochranu proti slnku; voňavkárske výrobky.

14 - Šperky, bižutéria.

16 - Tlačoviny a tlačené ponuky, identifikačné nálepky, poznámkové bloky, objednávky, pracovné formuláre, nálepky, diáre, záznamníky, papiernický tovar, pohľadnice, kancelárske potreby s výnimkou nábytku, identifikačné karty patriace do triedy 16.

18 - Kabelky, kozmetické tašky bez obsahu; kufričky na prenášanie a vystavovanie ponúkaných tovarov, tašky patriace do triedy 18.

21 - Podnosy na toaletné a kozmetické potreby, škatulky a stojany na kozmetické prípravky (bez obsahu); držáky na rúže, štetce na očné linky, výmenné štetce na oči a pery, kozmetické štetce a kozmetické aplikátory, telové špongie.

25 - Odevy a oblečenie.

(540) MARY KAY

(732) MARY KAY INC., 16251 Dallas Parkway, Dallas, Texas 75248, US;

(740) Fajnorová Mária, Ing., Bratislava, SK;

(111) 191073

- (151) 19.6.2000
- (156) 18.3.2008
- (180) 18.3.2018
- (210) 695-98
- (220) 18.3.1998
- (442) 13.3.2000
- (450) 12.9.2000

7 (511) 7, 8, 9, 11, 14, 15, 16, 18, 20, 21, 24, 25, 28, 29, 30, 31, 32, 33, 34, 35

(511) 7 - Stroje a obrábacie stroje patriace do triedy 7; motory; súkolesia a hnacie remene nie pre pozemné vozidlá; poľnohospodárske stroje a liahne, maznice; elektrotechnické zariadenia a prístroje pre domácnosť (drviče, mixéry, mlynčeky, mikrovlnné rúry, práčky, odstredivky, roboty); vysávače prachu a leštiče parkiet.

8 - Ručné nástroje majúce funkciu náradia v príslušných odboroch; nožiarske výrobky vrátane nožiarskych výrobkov z drahých kovov vrátane britiev a holiacich elektrických strojčekov; vidličky a lyžice aj z drahých kovov; zbrane sečné a bodné; strojčeky na strihanie vlasov.

9 - Prístroje a nástroje určené na vedecké a laboratórne účely; prístroje a nástroje navigačné, t. j. prístroje a nástroje určené na prenášanie rozkazov, na meranie a prístroje všeobecne používané pri riadení lodí a lietadiel; prístroje a nástroje geodetické a prístroje na bezdrôtovú telegrafiu; prístroje fotografické, kinematografické, optické vrátane premietáčov obrazu a zväčšovacích prístrojov; prístroje a nástroje na váženie a meranie, prístroje a nástroje signalizačné vrátane signálnych píšťal; prístroje a nástroje na účely záchranné a učebné; automaty uvádzané do činnosti vhadením mince alebo známky, prístroje na záznam a reprodukciu hovoreného slova; zapisovacie pokladnice a počítacie stroje vrátane kancelárskych a dierovacích strojov; špeciálne puzdrá na prístroje a nástroje, ktoré sú zaradené do tejto triedy; elektrotermické nástroje a prístroje, ako ručné elektrické zväračky, elektrické žehličky a pod., elektrické prístroje a zariadenia; technika: kancelárska, výpočtová a telekomunikačná vrátane náhradných dielov, príslušenstva a spotrebného materiálu pre tieto výrobky; softvér.

11 - Osvetľovacie a vykurovacie zariadenia na výrobu pary; zariadenia na varenie (sporáky, pece, rúry), chladenie (chladničky, mrazničky), vetranie vrátane klimatizácie alebo zariadenia na úpravu vzduchu, zariadenia na rozvod vody a zariadenia zdravotnícke.

14 - Drahé kovy a ich zliatiny; predmety z drahých kovov, ich zliatin alebo predmety z plátovaných (dublovaných) kovov; bižutéria z plastov a plastických hmôt; hodiny a chronometrické zariadenia vrátane špeciálnych puzdiel, umelecké predmety z bronzu.

15 - Hudobné nástroje vrátane mechanických klavírov a ich príslušenstvo, hudobné skrine; klávesové nástroje.

16 - Papier a výrobky z papiera, lepenky a kartonážne výrobky; tlačoviny, časopisy, periodiká, knihy, výrobky knihárske, fotografie, písacie potreby, kancelárske lepidlá; potreby pre umelcov, štetce, písacie stroje, kancelárske potreby okrem nábytku, učebné a školské potreby a pomôcky; hracie karty, tlačiarenské písmená, štočky; papierové servítky, vreckovky a plienky; kopírovacie a skartovacie stroje v triede 16; manuály; papierové vystrihovačky, puzzle, skladačky, leporelá.

18 - Koža a náhrady, výrobky z kože a náhrad, surové kože a kožušiny; kufre a cestovné tašky; dáždniky, slnečníky, palice, biče, postroje na kone, sedlárske výrobky.

20 - Nábytok vrátane kovového a kempingového nábytku; brúsené sklo a zrkadlá, rámy; výrobky z dreva, korku, prútia, tŕstia, trstiny, rohoviny, slonoviny, kostí, korytnačiny, jantáru, perlete, morskej peny, buničiny; výrobky z plastických hmôt, matrace, žinenky, podhlavníky.

21 - Drobné náradie a prenosné nádoby na domáce a kuchynské účely, ako kuchynský riad, vedrá, plechové misky, misky z plastických hmôt alebo iných hmôt, ručné strojčky na mletie, sekanie a lisovanie; hrebene a špongie na umývanie, toaletné potreby, kefy, kefársky materiál, pomôcky na upratovanie, čistiace látky, drôtenky, sklenený tovar v triede 21 vrátane okenného skla, výrobky z porcelánu a kameniny, ktoré nie sú zaradené v iných triedach.

24 - Tkaniny; prikrývky vrátane prikrývok na cestovanie; spacie vaky.

25 - Odevy, bielizeň, topánky, črievice, trampky.

28 - Hry, hračky, telocvičné a športové náradie a náčinie, rybárske potreby, náradie na zimné športy a športové hry, plážový a kúpací tovar; ozdoby na vianočné stromčeky; všetko patriace do triedy 28.

29 - Mäso, ryby, hydina, mäkkýše, kôrovce, zverina; mäsové výťažky; zelenina a ovocie: konzervované, sušené, varené, rôsoly, zaváraniny; vajcia, mlieko a iné mliečne výrobky vrátane mliečnych nápojov, jedlé oleje a tuky; zelenina naložená v octe.

30 - Káva, čaj, kakao, ryža, tapioka, kávové náhradky; múka a obilné výrobky určené na ľudskú výživu, nápoje z kávy, kakaa, čokolády; chlieb, sucháre, sušienky, jemné pečivo, cukrovinky, zmrzlina, med, sirup z melasy, kvasnice, prášky do pečiva; soľ, čierne korenie, ocot, chuťové omáčky; korenie, ľad.

31 - Produkty lesnícke vrátane nespracovaného dreva, semená, čerstvé ovocie a zelenina; sadenice, živé rastliny a prírodné kvetiny; krmivá pre zvieratá; slad.

32 - Pivo, ľahké piva a ležiaky, minerálne vody, šumivé a iné nealkoholické nápoje, sirupy a iné prípravky na prípravu nápojov; ovocné šťavy a nápoje z ovocných štiav.

33 - Vína, liehoviny, likéry, nealkoholické vína.

34 - Tabak v surovom stave, tabakové výrobky; potreby pre fajčiarov; zápalky.

35 - Činnosť reklamnej agentúry.

(540) PLANEO

(732) FAST ČR, a. s., Černokostelecká 2111, 100 00 Praha, CZ;

(740) Mešková Viera, Ing., Bratislava, SK;

(111) 191074

(151) 19.6.2000

(156) 18.3.2008

(180) 18.3.2018

(210) 696-98

(220) 18.3.1998

(442) 13.3.2000

(450) 12.9.2000

7 (511) 7, 8, 9, 11, 14, 15, 16, 18, 20, 21, 24, 25, 28, 29, 30, 31, 32, 33, 34, 35

(511) 7 - Stroje a obrábacie stroje patriace do triedy 7; motory; súkolesia a hnacie remene nie pre pozemné vozidlá; poľnohospodárske stroje a liahne, maznice; elektrotechnické zariadenia a prístroje pre domácnosť (drviče, mixéry, mlynčeky, mikrovlnné rúry, práčky, odstredivky, roboty); vysávače prachu a leštiče parkiet.

8 - Ručné nástroje majúce funkciu náradia v príslušných odboroch; nožiarske výrobky vrátane nožiarskych výrobkov z drahých kovov vrátane britiev a holiacich elektrických strojčekov; vidličky a lyžice aj z drahých kovov; zbrane sečné a bodné; strojčky na strihanie vlasov.

9 - Prístroje a nástroje určené na vedecké a laboratórne účely; prístroje a nástroje navigačné, t. j. prístroje a nástroje určené na prenášanie rozkazov, na meranie a prístroje všeobecne používané pri riadení lodí a lietadiel; prístroje a nástroje geodetické a prístroje na bezdrôtovú telegrafiu; prístroje fotografické, kinematografické, optické vrátane premietáčov obrazu a zväčšovacích prístrojov; prístroje a nástroje na váženie a meranie, prístroje a nástroje signalizačné vrátane signálnych píšťal; prístroje a nástroje na účely záchranné a učebné; automaty uvádzané do činnosti vhođením mince alebo známky, prístroje na záznam a reprodukciu hovoreného slova; zapisovacie pokladnice a počítacie stroje vrátane kancelárskych a dierovacích strojov; špeciálne puzdrá na prístroje a nástroje, ktoré sú zaradené do tejto triedy; elektrotermické nástroje a prístroje, ako ručné elektrické zväčšovačky, elektrické žehličky a pod., elektrické prístroje a zariadenia; technika: kancelárska, výpočtová a telekomunikačná vrátane náhradných dielov, príslušenstva a spotrebného materiálu pre tieto výrobky; softvér.

11 - Osvetľovacie a vykurovacie zariadenia na výrobu pary; zariadenia na varenie (sporáky, pece, rúry), chladenie (chladničky, mrazničky), vetranie vrátane klimatizácie alebo zariadenia na úpravu vzduchu, zariadenia na rozvod vody a zariadenia zdravotníckeho.

14 - Drahé kovy a ich zliatiny; predmety z drahých kovov, ich zliatin alebo predmety z plátovaných (dublovaných) kovov; bižutéria z plastov a plastických hmôt; hodiny a chronometrické zariadenia vrátane špeciálnych puzdiel, umelecké predmety z bronzu.

15 - Hudobné nástroje vrátane mechanických klavírov a ich príslušenstvo, hudobné skrine; klávesové nástroje.

16 - Papier a výrobky z papiera, lepenky a kartónové výrobky; tlačoviny, časopisy, periodiká, knihy, výrobky knihárske, fotografie, písacie potreby, kancelárske lepidlá; potreby pre umelcov, štetce, písacie stroje, kancelárske potreby okrem nábytku, učebné a školské potreby a pomôcky; hracie karty, tlačiarenské písmená, štočky; papierové servítky, vreckovky a plienky; kopírovacie a skartovacie stroje v triede 16; manuály; papierové vystrihovačky, puzzle, skladačky, leporelá.

18 - Koža a náhrady, výrobky z kože a náhrad, surové kože a kožušiny; kufre a cestovné tašky; dáždniky, slnečníky, palice, biče, postroje na kone, sedlárske výrobky.

20 - Nábytok vrátane kovového a kempingového nábytku; brúsené sklo a zrkadlá, rámy; výrobky z dreva, korku, prútia, tŕstia, trstiny, rohoviny, slonoviny, kostí, korytnačiny, jantáru, perlete, morskej peny, buničiny; výrobky z plastických hmôt, matrace, žinenky, podhlavníky.

21 - Drobné náradie a prenosné nádoby na domáce a kuchynské účely, ako kuchynský riad, vedrá, plechové misky, misky z plastických hmôt alebo iných hmôt, ručné strojčeky na mletie, sekanie a lisovanie; hrebene a špongie na umývanie, toaletné potreby, kefy, kefársky materiál, pomôcky na upratovanie, čistiace látky, drôtenky, sklenený tovar v triede 21 vrátane okenného skla, výrobky z porcelánu a kameniny, ktoré nie sú zaradené v iných triedach.

24 - Tkaniny; prikrývky vrátane prikrývok na cestovanie; spacie vaky.

25 - Odevy, bielizeň, topánky, črievice, trampky.

28 - Hry, hračky, telocvičné a športové náradie a náčinie, rybárske potreby, náradie na zimné športy a športové hry, plážový a kúpací tovar; ozdoby na vianočné stromčeky; všetko patriace do triedy 28.

29 - Mäso, ryby, hydina, mäkkýše, kôrovce, zverina; mäsové výťažky; zelenina a ovocie: konzervované, sušené, varené, rósoly, zaváraniny; vajcia, mlieko a iné mliečne výrobky vrátane mliečnych nápojov, jedlé oleje a tuky; zelenina naložená v octe.

30 - Káva, čaj, kakao, ryža, tapioka, kávové náhradky; múka a obilné výrobky určené na ľudskú výživu, nápoje z kávy, kakaa, čokolády; chlieb, sucháre, sušienky, jemné pečivo, cukrovinky, zmrzlina, med, sirup z melasy, kvasnice, prášky do pečiva; soľ, čierne korenie, ocot, chuťové omáčky; korenie, ľad.

31 - Produkty lesnícke vrátane nespracovaného dreva, semená, čerstvé ovocie a zelenina; sadenice, živé rastliny a prírodné kvetiny; krmivá pre zvieratá; slad.

32 - Pivo, ľahké piva a ležiaky, minerálne vody, šumivé a iné nealkoholické nápoje, sirupy a iné prípravky na prípravu nápojov; ovocné šťavy a nápoje z ovocných štiav.

33 - Vína, liehoviny, likéry, nealkoholické vína.

34 - Tabak v surovom stave, tabakové výrobky; potreby pre fajčiarov; zápalky.

35 - Činnosť reklamnej agentúry.

(540)



(732) FAST ČR, a. s., Černokostelecká 2111, 100 00 Praha, CZ;

(740) Mešková Viera, Ing., Bratislava, SK;

(111) 191136

(151) 19.6.2000

(156) 3.6.2008

(180) 3.6.2018

(210) 1440-98

(220) 3.6.1998

(310) 75.440818

(320) 26.2.1998

(330) US

(442) 13.3.2000

(450) 12.9.2000

7 (511) 9, 42

(511) 9 - Elektrické alebo elektronické súčiastky, najmä polovodiče, elektronické obvody, mikroobvody, integrované obvody, mikroprocesory, mikroradiče, pamäťové obvody a zostavy z týchto súčiastok, prístroje a zariadenia na navrhovanie, výrobu a skúšanie týchto súčiastok, predlohy na výrobu polovodičov súčiastok, softvér, prázdne pamäťové štítky a programy na použitie pri navrhovaní, výrobe alebo činnosti integrovaných obvodov.

42 - Zákazkové navrhovanie elektrických a elektronických súčiastok, skúšanie príslušenstiev, inžinierske služby, a to poskytovanie analýz a výstupných správ o navrhovaní a činnosti elektrických a elektronických súčiastok, navrhovanie a skúšanie príslušenstiev.

(540) **STMICROELECTRONICS**

(732) STMicroelectronics, Inc., 1310 Electronics Drive, Carrollton, Texas 75006, US;

(740) ROTT, RŮŽIČKA & GUTTMANN, v. o. s., Bratislava, SK;

(111) 191139

(151) 19.6.2000

(156) 8.6.2008

(180) 8.6.2018

(210) 1477-98

(220) 8.6.1998

(442) 13.3.2000

(450) 12.9.2000

7 (511) 30, 32

(511) 30 - Cukrovinky, čokoláda, čokoládové nápoje, fondán, jemné pečivo, kakao, kakaové nápoje, karamelky, kávové krémy, keksy, koláče, marcipán, oblátky, pečivo, perníky, príchuti do koláčov a zákuskov.

32 - Nápojové zmesi a prášky.

(540) **JOJO**

(732) Société des Produits Nestlé S. A., Vevey, CH;

(740) Csekes Erika, JUDr., Bratislava, SK;

(111) 191154

(151) 19.6.2000

(156) 7.7.2008

(180) 7.7.2018

(210) 1832-98

(220) 7.7.1998

(442) 13.3.2000

(450) 12.9.2000

7 (511) 5

(511) 5 - Farmaceutické, zverolekárske a zdravotnícke, hygienické prípravky; dietetické látky prispôbené na lekárske účely, diabetické prípravky na liečebné účely, potrava pre dojčatá a deti; náplasti, obväzový materiál; hmoty na plombovanie zubov a zubné vosky; dezinfekčné prostriedky; prípravky na ničenie hmyzu a ostatných živočíšnych škodcov; fungicídy, herbicídy.

(540) **MONTEMAX**

(732) ELI LILLY AND COMPANY, spoločnosť podľa zákonov štátu Indiana, Lilly Corporate Center, Indianapolis, Indiana 46285, US;

(740) Tomeš Pavol, Ing., Bratislava, SK;

(111) 191254

(151) 19.6.2000
 (156) 11.9.2008
 (180) 11.9.2018
 (210) 2332-98
 (220) 11.9.1998
 (442) 13.3.2000
 (450) 12.9.2000

7 (511) 3

(510) Toaletné prípravky, kozmetické a krásiace prípravky, kozmetické krémy a lotiony, hydratačné krémy, lotiony a gély, exfolianty, mydlá, saponáty, prípravky obsahujúce mydlá alebo detergenty, bieliace prípravky, všetko na osobné použitie, holiace prípravky, depilačné prípravky, depilačné vosky.

(540)

(591) modrá, zelená

(732) RECKITT & COLMAN (OVERSEAS) LIMITED, Dansom Lane, Hull HU8 7DS, GB;

(740) Žovicová Viera, Mgr., Bratislava, SK;

(111) 191423

(151) 17.7.2000
 (156) 7.1.2008
 (180) 7.1.2018
 (210) 30-98
 (220) 7.1.1998
 (442) 10.4.2000
 (450) 9.10.2000

7 (511) 3, 16, 18, 21

(511) 3 - Kozmetické prípravky, krémy, kozmetické séra, gély, pleťové vody, púdre; prípravky na starostlivosť o vlasy, šampóny, kondicionéry, gély, spreje a peny na konečnú úpravu; prípravky na starostlivosť o pleť, mydlá, pleťové a telové masky, tonizujúce prípravky, krémy na holenie, zvlhčovacie prípravky, pleťové vody na reguláciu mastnoty pokožky, prípravky na absorpciu mastnoty, krémové a tekuté podklady; očné tiene, ceruzky na oči, ceruzky na obočie, maskary, rúže, lesky na pery, kontúrovacie ceruzky na pery, farby na líca, púdre, lisované púdre, pleťové prípravky na zvýraznenie obrysov tváre, korektory; prípravky na starostlivosť o nechty; opaľovacie prípravky, prípravky na ochranu proti slnku; voňavkárské výrobky.

16 - Tlačoviny a tlačené ponuky určené na podporu predaja a predaj kozmetických a iných prípravkov; identifikačné karty, pohľadnice, poznámkové bloky, objednávky, pracovné formuláre, nálepky; papiernický tovar, tašky a vrecká z plastov na balenie, kancelárske potreby s výnimkou nábytku, identifikačné karty patriace do triedy 16.

18 - Kozmetické tašky bez obsahu; cestovné tašky, tašky patriace do triedy 18.

21 - Podnosy na toaletné a kozmetické potreby; stojany na kozmetické prípravky (bez obsahu); kozmetické štetce; držiačky na rúže, nápojové sklo,

nádoby na nápoje; plastové poháre, krčahy, džbány, hrnčeky, termosky na jedlá a nápoje, nádoby na domáce a kuchynské použitie s výnimkou nádob z drahých kovov.

(540)

(732) MARY KAY INC., 16251 Dallas Parkway, Dallas, Texas 75248, US;

(740) Fajnorová Mária, Ing., Bratislava, SK;

(111) 191561

(151) 17.7.2000
 (156) 3.7.2008
 (180) 3.7.2018
 (210) 1800-98
 (220) 3.7.1998
 (442) 10.4.2000
 (450) 9.10.2000

7 (511) 5

(510) Dezinfekčné prostriedky; antialergénne prípravky a spreje; insekticídy, repelenty proti hmyzu, pesticídy, prípravky na ničenie hlodavcov, prípravky na ničenie škodcov; germicídy, fungicídy, herbicídy.

(540) MORTEIN

(732) RECKITT & COLMAN (OVERSEAS) LIMITED, Dansom Lane, Hull HU8 7DS, East Yorkshire, GB;

(740) Žovicová Viera, Mgr., Bratislava, SK;

(111) 191665

(151) 18.7.2000
 (156) 13.10.2008
 (180) 13.10.2018
 (210) 2564-98
 (220) 13.10.1998
 (442) 10.4.2000
 (450) 9.10.2000

7 (511) 5

(510) Farmaceutické prípravky na liečbu kardiovaskulárnych chorôb a na diagnostické zobrazovanie.

(540) VASAV

(732) Bristol-Myers Squibb Pharma Company, Route 206 & Provinceline Road, 08540 Princeton, New Jersey, US;

(740) Brichtová Tatiana, JUDr., Bratislava, SK;

(111) 191688

(151) 18.7.2000
 (156) 21.10.2008
 (180) 21.10.2018
 (210) 2622-98
 (220) 21.10.1998
 (310) 135927
 (320) 14.9.1998
 (330) CZ
 (442) 10.4.2000
 (450) 9.10.2000

7 (511) 35, 41, 42

(511) 35 - Inzertná, reklamná a propagačná činnosť, poskytovanie pomoci pri prevádzke obchodu vrátane sprostredkovania obchodných a súvisiacich obchodno-personálnych záležitostí, organizovanie výstav a veľtrhov na reklamné a obchodné účely, správa obchodných záujmov tretích osôb, vypracovanie štatistických prehľadov, poradenstvo v oblasti organizácie a ekonomiky podnikania, vykonávanie aukcií a dražieb, marketing, prieskum a analýzy trhu, aranžérstvo, prenájom kancelárskych strojov a zariadení, distribúcia tovaru na reklamné účely, rozmnožovanie dokumentov, obstarávateľská a sprostredkovateľská činnosť v tejto oblasti, prenájom zariadení na spracovanie dát.

41 - Činnosť vyučovacia, výchovná, vzdelávacia a zábavná vrátane usporadúvania špecializačných doškoloňovacích kurzov, sympózií a konferencií, sprievodné výstavy, prevádzkovanie pracovno-diskusného a záujmového klubu, usporadúvanie zábavných súťaží, nakladateľská a vydavateľská činnosť, distribučná a požičiavacia činnosť patriaca do tejto triedy, prevádzkovanie bazénov, usporadúvanie výstav a veľtrhov na kultúrne a výchovné účely, obstarávateľská a sprostredkovateľská činnosť v tejto oblasti.

42 - Projektová činnosť v investičnej výstavbe v oblasti stavebníctva, strojárstva a elektrotechniky, najmä pre chemické, farmaceutické, biotechnologické a potravinárske výrobné jednotky a pre ekologické zariadenia a stavby, poradenské služby v tejto oblasti, hostinské, reštauračné, hotelové a iné služby pre hostí vrátane rezervácie ubytovania, prevádzkovanie kempingov, prevádzkovanie kúpeľov a saun, osobná ochrana osôb, stráženie stavebných alebo cenných objektov, služby opatrovateľské, domovy pre starých ľudí, služby architektské, služby ozdravovní a sanatórií, služby kadernícke, holičské, salónov obuvi a salónov krásy, usporadúvanie módnych prehliadok, inžiniersko-technická činnosť v oblasti tvorby a poskytovania softvéru, prekladateľské služby, pátranie po osobách, pátranie v právnych záležitostiach, inžiniersko-technické a právne prieskumy v otázkach ochranných práv, technické poradenstvo a vypracovávanie posudkov, prenájom predajných automatov, správa a zhodnocovanie nehmotného vlastníctva a pôvodcovských práv, obchodovanie s priemyselnými právami, obstarávateľská a sprostredkovateľská činnosť v tejto oblasti.

(540)



(591) červená, čierna, biela
(732) Veletřhy Brno, a. s., Výstaviště 1, 647 00 Brno, CZ;
(740) Litvákova Edita, Ing., Bratislava, SK;

(111) 191695

(151) 18.7.2000
(156) 22.10.2008
(180) 22.10.2018
(210) 2631-98
(220) 22.10.1998
(310) 135209
(320) 13.8.1998
(330) CZ
(442) 10.4.2000
(450) 9.10.2000

7 (511) 30, 32

(511) 30 - Trvanlivé pečivo, čokoládové a nečokoládové cukrovinky.
32 - Nápojové zmesi a prášky.

(540)



(591) žltá, červená, zelená, modrá, oranžová, biela, čierna
(732) Société des Produits Nestlé S. A., Vevey, CH;
(740) Csekes Erika, JUDr., Bratislava, SK;

(111) 191759

(151) 23.8.2000
(156) 21.1.2008
(180) 21.1.2018
(210) 156-98
(220) 21.1.1998
(442) 10.12.1999
(450) 7.11.2000

7 (511) 41

(511) 41 - Organizovanie divadelného festivalu pozostávajúceho z činoherných predstavení, predstavení pre deti, operných predstavení, koncertov, nekomerčných výstav.

(540) **ZÁMOCKÉ HRY ZVOLENSKÉ**

(732) DIVADLO JOZEFA GREGORA TAJOVSKÉHO, Divadelná 3, 960 77 Zvolen, SK;

(111) 191800

(151) 23.8.2000
(156) 2.10.2007
(180) 2.10.2017
(210) 2904-97
(220) 2.10.1997
(442) 16.5.2000
(450) 7.11.2000

7 (511) 9, 35, 37, 38, 42

(511) 9 - Počítače na prenos dát, kopírovacie zariadenia a stroje (fotografické, elektrostatické alebo termické); počítačové pamäte; počítače; nahrané počítačové programy; počítačové klávesnice; periférne zariadenia na počítače; počítačový softvér; faxy; tlačiarne k počítačom.

35 - Kopírovanie; prenájom kancelárskych strojov a zariadení; kopírovanie alebo rozmnožovanie dokumentov, dokladov atď.

37 - Montáž, údržba a opravy počítačov; montáž, údržba a opravy kancelárskych strojov a zariadení.

38 - Počítačová komunikácia, komunikácia pomocou počítačových terminálov.

42 - Obnovovanie počítačových báz dát; počítačové programovanie; výroba softvéru; poradenské služby v oblasti počítačového hardvéru; prenájom prístupového času k počítačovým bazám dát; prenájom počítačového softvéru; počítačové spracovanie obrazu, zvuku, videa.

(540)



(732) EMIT plus s. r. o., Colnícka 908/1E, 851 10 Bratislava, SK;

(740) Holakovský Štefan, Ing., Bratislava, SK;

(111) 191837

(151) 23.8.2000

(156) 20.2.2008

(180) 20.2.2018

(210) 436-98

(220) 20.2.1998

(442) 16.5.2000

(450) 7.11.2000

7 (511) 33

(511) 33 - Vína všetkých druhov.

(540) **Cuvée Charmante**

(732) BOHEMIA SEKT, a. s., Smetanova 220, 332 02 Starý Plzenec, CZ;

(740) Litváková Edita, Ing., Bratislava, SK;

(111) 191845

(151) 23.8.2000

(156) 4.3.2008

(180) 4.3.2018

(210) 538-98

(220) 4.3.1998

(442) 16.5.2000

(450) 7.11.2000

7 (511) 7, 12, 16, 18, 21, 35, 36, 37, 39, 41, 42

(511) 7 - Letecké motory.

12 - Letecké dopravné prostriedky všetkých druhov, ich časti a súčasti, letecké prístroje a stroje.

16 - Papiernický tovar, plagáty, prospekty, časopisy, knihy, propagačný materiál, písacie potreby, vstupenky, pohľadnice, mapy, kalendáre, skicáre, nálepky, hracie karty, bublinové obaly, obaly na doklady, ozdobné kvetináče z papiera, stojany na perá a ceruzky, vrecká z papiera alebo plastických materiálov, suveníry vyrobené z papiera patriace do triedy 16.

18 - Drobné výrobky z kože a z imitácie kože, kľúčienky a pod.

21 - Výrobky porcelánové a keramické, poháre, busty z porcelánu, držiaky na sviece nie z drahých kovov, džbány a krčahy nie z drahých kovov, figuríny z porcelánu, terakoty alebo skla, flakóny z drahých kovov, hrnčiarsky tovar, výrobky z krištáľového skla, misky, pohárik s výnimkou z drahých kovov, maľované výrobky zo skla, vázy okrem váz z drahých kovov.

35 - Inzertná a reklamná činnosť v oblasti leteckej dopravy.

36 - Služby v oblasti cestovného poistenia, zmeňarenské služby, úschova cenín.

37 - Letecké opravárstvo a údržba pre vlastnú potrebu a pre iné organizácie.

39 - Pravidelná a nepravidelná letecká doprava osôb, tovaru v tuzemsku a v zahraničí a sprievodné služby leteckej prepravy osôb a majetku, služby spojené s leteckou prevádzkou, služby spojené s prenájomom lietadiel a ostatných leteckých prostriedkov, informačné služby o doprave a preprave poskytované leteckou spoločnosťou, pozemná preprava osôb a tovaru, sprostredkovateľská činnosť v oblasti leteckej dopravy.

41 - Školiaca činnosť v oblasti leteckej dopravy a súvisiacich činností.

42 - Služby hotelové, reštauračné a kaviarské vrátane ubytovacích a stravovacích služieb, rezervácia ubytovania, konzultačná, poradenská a expertízna činnosť v oblasti leteckej dopravy.

(540)

**SLOVENSKÉ AEROLÍNIE**

(732) SLOVENSKÉ AEROLÍNIE, a. s., Trnavská cesta 56, 821 01 Bratislava, SK;

(740) Guniš Jaroslav, Mgr., Bratislava, SK;

(111) 192024

(151) 23.8.2000

(156) 27.11.2008

(180) 27.11.2018

(210) 3034-98

(220) 27.11.1998

(442) 16.5.2000

(450) 7.11.2000

7 (511) 5

(510) Farmaceutické prípravky na liečenie arthritisu.

(540)



(732) Merck & Co., Inc., One Merck Drive, Whitehouse Station, New Jersey, US;

(740) Bušová Eva, JUDr., Bratislava, SK;

(111) 192094

(151) 25.9.2000

(156) 18.12.2007

(180) 18.12.2017

(210) 3712-97

(220) 18.12.1997

(442) 12.6.2000

(450) 11.12.2000

7 (511) 9, 11, 16, 35, 36, 37, 38, 39, 41, 42

(511) 9 - Prístroje a nástroje na dátovú komunikáciu, na satelitnú komunikáciu a telekomunikačné prístroje a nástroje; prístroje a nástroje na váženie, meranie, signalizáciu, kontrolu a výučbu; prístroje na nahrávanie, prenos a reprodukciu zvuku, obrazu a svetla; nosiče dát; zariadenia na spracovanie dát; počítače; počítačové programy; periférne zariadenia a vybavenia; optické prístroje a nástroje; prístroje a nástroje na monitorovanie telekomunikačných sietí a dátových komunikačných sietí; inštaláčne prístroje a nástroje pre dátové komunikačné siete a telekomunikačné siete;

batérie; elektronické súčiastky; elektrické a optické káble, elektrické drôty; úzkopásmové a širokopásmové zariadenia; základňové stanice; radarové zariadenia, šifrovacie zariadenia, utajovacie zariadenia, zobrazovacie zariadenia, snímacie zariadenia; antény; časti a fitingy všetkých uvedených výrobkov.

11 - Zariadenia na vykurovanie a chladenie, vetracie zariadenia.

16 - Tlačoviny, papiernický tovar a písacie potreby; inštrukčné a výučbové materiály (okrem prístrojov); periodiká, príručky, brožúry, navštívanky, papier, lepenka a výrobky vyrobené z týchto materiálov, ktoré nie sú zahrnuté v iných triedach; knihárske materiály; fotografie.

35 - Reklamná činnosť; obchodný manažment; obchodná správa; administratívne riadenie.

36 - Služby v oblasti lízingu.

37 - Opravy a montážne služby.

38 - Telekomunikačné služby.

39 - Služby v oblasti prepravy.

41 - Vzdelávanie v oblasti dátových komunikácií, satelitných komunikácií a telekomunikácií; zabezpečovanie výcviku, kurzov, školení, konferencií, seminárov, kongresov, korešpondenčných kurzov.

42 - Konzultačné služby v oblasti dátových komunikácií, satelitných komunikácií a telekomunikácií; základný výskum v oblasti fyziky, chémie a strojárstva; služby týkajúce sa dátových komunikačných techník, metód a postupov a satelitných komunikačných techník, metód a postupov; počítačové programovanie, prenájom zariadení na spracovanie údajov.

(540)



(732) Telefonaktiebolaget L M Ericsson, SE-126 25 Stockholm, SE;

(740) Fajnorová Mária, Ing., Bratislava, SK;

(111) 192106

(151) 27.9.2000

(156) 31.3.2008

(180) 31.3.2018

(210) 801-98

(220) 31.3.1998

(442) 12.6.2000

(450) 11.12.2000

7 (511) 9, 16, 38, 39, 41, 42

(511) 9 - Počítače; počítačový hardvér; mikroprogramové vybavenie; polovodiče; mikroprocesory; integrované obvody; mikropočítače; súpravy počítačových čipov; základná doska počítača a prídatné dosky; doska na počítačovú grafiku; hardvér pre počítačovú sieť; adaptéry pre počítačovú sieť, prepínače, smerovače a vedľajšie ústredne; počítačové periférie a elektronické zariadenie na použitie s počítačmi; klávesnice; guľový ovládač; zariadenie počítačovej myši; počítačové vstupné zariadenie; monitory; videoprístroje; dosky s plošnými spojmi na video-; produkty videosystémov; prístroje a zariadenie na záznam, spracovanie, príjem, reprodukciu, prenos, modifikáciu, komprimovanie a dekomprimovanie, vysielanie, miesenie

a/alebo rozširovanie zvuku, videozáznamov, obrázkov, grafiky a dát; algoritmy na komprimovanie a dekomprimovanie dát; prístroje na skúšanie a kalibráciu počítačových súčiastok; set-top boxes; počítačové programy na riadenie siete; počítačové obslužné programy; systémový softvér na prevádzku počítačov; počítačové programy na záznam, spracovanie, príjem, reprodukciu, prenos, modifikáciu, komprimovanie a dekomprimovanie, dekoncentráciu, vysielanie, miesenie a/alebo rozširovanie zvuku, videozáznamov, obrázkov, grafiky a dát; počítačové programy na vytváranie webovských stránok; počítačové programy na prístup a použitie internetu; telekomunikačné prístroje a nástroje; prístroje a zariadenia na použitie pri videokonferenciách, telekonferenciách, výmene dokumentov a úpravy; fotoaparáty a kamery; slúchadlá, súčasti, príslušenstvá a skúšobné zariadenia na všetky uvedené výrobky a užívateľské príručky na použitie a predaj ako jeden celok so všetkými uvedenými výrobkami.

16 - Tlačoviny, a to publikácie, knihy, periodiká, informačné bulletiny, časopisy, brožúry, príručky a užívateľské manuály súvisiace s počítačovým priemyslom, s počítačovým hardvérom, počítačovým softvérom, počítačovými perifériami, počítačovými súčiastkami a so službami týkajúcimi sa počítačov a/alebo výrobkov a služieb pre komunikácie; inštrukčné materiály, učebné pomôcky a manuály; papier, písacie potreby; papier na písanie; zápisníky; počítačové papiere; papierové pásky a karty na záznam počítačových programov.

38 - Pomocné a konzultačné služby týkajúce sa telekomunikácií, služby objednávané poštou pre výrobky a služby týkajúce sa telekomunikácií patriace do tejto triedy; marketingové služby, výrobky a služby týkajúce sa telekomunikácií patriace do tejto triedy; návrhové normy na použitie, o. i. v tvorbe a inštalácii v telekomunikačných zariadeniach s výnimkou služieb týkajúcich sa satelitného prenosu.

39 - Distribúcia tovaru pomocou katalógov, poštou a internetovou poštou spotrebiteľom, to všetko týkajúce sa počítačov.

41 - Vydávanie publikácií s priamym počítačovým spojením, a to kníh, brožúr, bielych kníh, katalógov a príručiek v oblasti počítačovej a informačnej techniky.

42 - Služby súvisiace s počítačmi, najmä projektovanie, spracovanie a modifikovanie počítačového hardvéru a softvéru pre užívateľa, pomocné služby: a to zodpovedanie otázok užívateľom telefónom, e-mailom, on-line a internetom, tlačené, on-line a internetové diskusné fóra pre užívateľov; elektronické a tlačené články zaoberajúce sa problémami využitia výrobkov, zlepšovaním, kompatibilitou a pomocou; konzultačné služby pre výrobky týkajúce sa počítačov, katalóg s priamym počítačovým spojením a služby objednávané poštou pre výrobky a služby týkajúce sa počítačov patriace do tejto triedy; poskytovanie informácií v oblasti počítačovej techniky prostredníctvom internetu; návrhové normy na použitie inými užívateľmi v tvorbe a inštalácii počítačového hardvéru a softvéru; návrhové služby sietí pre iných užívateľov.

(540) INTEL

(732) Intel Corporation, 2200 Mission College Boulevard, Santa Clara, California 95052-8119, US;
 (740) Bušová Eva, JUDr., Bratislava, SK;

(111) 192120

(151) 27.9.2000
 (156) 14.4.2008
 (180) 14.4.2018
 (210) 919-98
 (220) 14.4.1998
 (442) 12.6.2000
 (450) 11.12.2000

7 (511) 32, 33

(511) 32 - Nealkoholické nápoje, mušty, ovocné šťavy, ovocné výtlačky, sirupy, šumivé a sytené nápoje.
 33 - Vína, destilované nápoje, liehové esencie, alkoholické nápoje všetkých druhov s výnimkou piva.

(540)

(591) zelená, biela
 (732) Limbašské vinohradnícke družstvo, SNP 18, 900 91 Limbach, SK;
 (740) Litvákova Edita, Ing., Bratislava, SK;

(111) 192133

(151) 27.9.2000
 (156) 20.5.2008
 (180) 20.5.2018
 (210) 1321-98
 (220) 20.5.1998
 (442) 12.6.2000
 (450) 11.12.2000

7 (511) 9, 11

(511) 9 - Elektrické a elektronické prístroje; televízne a rádiové prijímače a zariadenia; gramofóny, prehrávače kompaktných diskov, magnetofóny, kazetové magnetofóny, videoprehrávače, videonahrávače; prístroje a nástroje na nahrávanie a reprodukciu zvuku a obrazu; karty, magnetofónové pásky a kazety, disky, filmy a programy, všetko na nahrávanie zvukových alebo obrazových záznamov, nahraté karty, magnetofónové pásky a kazety, disky, filmy a programy; kazety a záznamníky na použitie s uvedenými tovarmi; telekomunikačné prístroje, nástroje a zariadenia; počítače, počítačové programy; prístroje a nástroje na spracovanie dát, časti a príslušenstvá uvedených výrobkov patriace do triedy 9.

11 - Rúry, mikrovlnné rúry, domáce spotrebiče na tepelnú úpravu alebo ohrev jedál a nápojov; prístroje na svietenie, zohrievanie, tvorbu pary, varenie, chladenie, sušenie, vetranie, dodávku vody a na hygienické účely; časti a príslušenstvá uvedených výrobkov patriace do triedy 11.

(540) VESTEL

(732) Vestel Elektronik Sanayi Ve Ticaret A. S., Organize Sanayi Bolgesi, 45030 Manisa, TR;
 (740) Fajnorová Mária, Ing., Bratislava, SK;

(111) 192151

(151) 27.9.2000
 (156) 22.6.2008
 (180) 22.6.2018
 (210) 1665-98
 (220) 22.6.1998
 (442) 12.6.2000
 (450) 11.12.2000

7 (511) 5

(510) Prípravky na ničenie burín a ničenie škodcov, insekticídy, prípravky proti moliam, hmyzie repelenty, fungicídy, rodenticídy.

(540)

(732) S. C. Johnson & Son, Inc., 1525 Howe Street, Racine, Wisconsin 53403-2236, US;
 (740) Žovicová Viera, Mgr., Bratislava, SK;

(111) 192274

(151) 25.9.2000
 (156) 25.11.2008
 (180) 25.11.2018
 (210) 2987-98
 (220) 25.11.1998
 (442) 12.6.2000
 (450) 11.12.2000

7 (511) 3

(511) 3 - Prostriedky na bielenie, pranie, čistenie, leštenie a brúsenie; mydlá; parfumy, éterické oleje, kozmetické, depilačné, vlasové a zubné prípravky.

(540) NAIR

(732) Church & Dwight Co., Inc., 469 North Harrison Street, Princeton, New Jersey 08543, US;
 (740) Fajnorová Mária, Ing., Bratislava, SK;

(111) 192276

(151) 25.9.2000
 (156) 25.11.2008
 (180) 25.11.2018
 (210) 2990-98
 (220) 25.11.1998
 (442) 12.6.2000
 (450) 11.12.2000

7 (511) 1, 3, 5

(511) 1 - Chemické výrobky pre priemysel a vedu, fotografiu, poľnohospodárstvo, záhradníctvo, lesníctvo, živice umelé a syntetické, plastické hmoty v surovom stave, pôdne hnojivá prírodné a umelé, hasiace prostriedky, prostriedky na kalenie a na zváranie kovov, chemické prostriedky na konzervovanie potravín, triesloviny, priemyselné spojivá a lepidlá.

3 - Prípravky bieliace a iné pracie prostriedky, prípravky na čistenie, leštenie, odmasťovanie a brúsenie, mydlo, výrobky voňavkárske, kozmetické, éterické oleje, vodičky na vlasy, zubné pasty, ochranné pracovné masti, krémy a emulzie, detský zásyp.

5 - Výrobky farmaceutické, zverolekárske, výrobky dietetické na lekárske účely, potraviny pre deti, náplasti, obväzový materiál, hmoty určené na plombovanie zubov a na odtlačky zubov, dezinfekčné prostriedky, prostriedky na ničenie buriny a na ničenie živočíšnych škodcov, antiparazitné látky, čajoviny a čajové zmesi s liečivým účinkom, chemické látky na zdravotnícke účely, liečivé masti, prášky na zasýpanie rán, vitamínové prípravky.

(540) AGAVET

(732) Zentiva, a. s., Nitrianska 100, 920 27 Hlohovec, SK;

(111) 192277

(151) 25.9.2000
(156) 25.11.2008
(180) 25.11.2018
(210) 2991-98
(220) 25.11.1998
(442) 12.6.2000
(450) 11.12.2000

7 (511) 1, 3, 5

(511) 1 - Chemické výrobky pre priemysel a vedu, fotografiu, poľnohospodárstvo, záhradníctvo, lesníctvo, živice umelé a syntetické, plastické hmoty v surovom stave, pôdne hnojivá prírodné a umelé, hasiace prostriedky, prostriedky na kalenie a na zváranie kovov, chemické prostriedky na konzervovanie potravín, triesloviny, priemyselné spojivá a lepidlá.

3 - Prípravky bieliace a iné práce prostriedky, prípravky na čistenie, leštenie, odmasťovanie a brúsenie, mydlo, výrobky voňavkárske, kozmetické, éterické oleje, vodičky na vlasy, zubné pasty, ochranné pracovné masti, krémy a emulzie, detský zásyp.

5 - Výrobky farmaceutické, zverolekárske, výrobky dietetické na lekárske účely, potraviny pre deti, náplasti, obväzový materiál, hmoty určené na plombovanie zubov a na odtlačky zubov, dezinfekčné prostriedky, prostriedky na ničenie buriny a na ničenie živočíšnych škodcov, antiparazitné látky, čajoviny a čajové zmesi s liečivým účinkom, chemické látky na zdravotnícke účely, liečivé masti, prášky na zasýpanie rán, vitamínové prípravky.

(540) ACIDANON

(732) Zentiva, a. s., Nitrianska 100, 920 27 Hlohovec, SK;

(111) 192290

(151) 26.9.2000
(156) 27.11.2008
(180) 27.11.2018
(210) 3020-98
(220) 27.11.1998
(442) 12.6.2000
(450) 11.12.2000

7 (511) 2

(510) Farby, nátery, laky, maliarske nátery na interiéry.

(540) PRIMALEX MYKOSTOP

(732) Primalex a. s., Břasy čp. 223, 338 24 Břasy, CZ;
(740) Bušová Eva, JUDr., Bratislava, SK;

(111) 192529

(151) 17.10.2000
(156) 15.1.2008
(180) 15.1.2018
(210) 95-98
(220) 15.1.1998
(442) 11.7.2000
(450) 18.1.2001

7 (511) 4, 5

(511) 4 - Voňavé sviečky.
5 - Osviežovače vzduchu.

(540) BRISE

(732) S. C. Johnson & Son, Inc., 1525 Howe Street, Racine, Wisconsin 53403-2236, US;
(740) Žovicová Viera, Mgr., Bratislava, SK;

(111) 192659

(151) 18.10.2000
(156) 23.9.2008
(180) 23.9.2018
(210) 2392-98
(220) 23.9.1998
(442) 11.7.2000
(450) 18.1.2001

7 (511) 7, 12

(511) 7 - Valčekové ložiská ich diely a časti strojov, obrábacích strojov, motory a poľnohospodárskeho náradia.

12 - Diely a časti motorových vozidiel uvedené v triede 12, príslušenstvo vozidiel na pohyb po zemi, vode, vzduchu a koľajniciach patriace do triedy 12, ako sú napr. automobilové obývacie prívesy, pneumatiky, podvozky, automobilové reťaze, strechy vozidiel, karosérie vozidiel, plátenné strechy na automobily, autopoľahy, autosedadlá, batožinové nosiče na vozidlá, bezpečnostné pásy na sedadlá automobilov a ostatných vozidiel, bezpečnostné sedačky pre deti do automobilov, blatníky, bočné príviesne vozíky, brzdové diely, brzdové čeľuste pre vozidlá, brzdy pre vozidlá, čalúnenie automobilov, čapy na pneumatiky, čelné ochranné sklá, čelné sklá, duše na kolesá vozidiel, duše pneumatík, dvere na motorové vozidlá, hnacie motory pre motorové vozidlá, hnacie reťaze a remene pre motorové vozidlá, rýchlostné páky, prevodové hriadele pre motorové vozidlá, hroty na pneumatiky, hydraulické obvody pre vozidlá, kapoty na automobilové motory, kapoty na vozidlá, kapoty z textilu, hydraulické turbíny pre pozemné vozidlá, karosérie motorových vozidiel, pedále plynu, ložiská pre pozemné vozidlá, ložiská pre vozidlá na pohyb po zemi, vode, vzduchu a koľajniciach, bloky valcov pre motorové vozidlá, rezervné kolesá a kryty na pneumatiky, klaksóny automobilov, kľukové skrine ako časti motorových vozidiel, kolesá automobilov a motorových vozidiel, brzdové lamely pre motorové vozidlá, ložiskové čapy hriadeľov, ložiskové čapy náprav, lúče automobilových kolies, meniče točivých momentov v motorových vozidlách, elektrické motory pre motorové vozidlá a automobily, ťahacie motory, motory pre motorové vozidlá a automobily, náboje kolies vozidiel, nápravy na vozidlá, nárazníky automobilov, nosiče lyží na automobily, brzdové obloženie pre motorové vozidlá, obruče hláv kolies, obruče kolies,

okenné tabule na vozidlá, opierky na sedadlá automobilov, opravárenské náradie na opravu pneumatík, zariadenie do vozidiel proti oslneniu, ozubené kolesá a ozubené prevody pre motorové vozidlá, uzávery na palivové nádrže vozidiel, plášte na pneumatiky, pneumatiky, protišmykové zariadenia na pneumatiky automobilov, podvozky vozidiel, poťahy na sedadlá motorových vozidiel, prevodové hriadele pre motorové vozidlá, prevody pre motorové vozidlá, protišmykové reťaze, tlmiace pružiny pre motorové vozidlá, pružiny závesov pre vozidlá, vzduchové pumpy ako výbava automobilov, ráfy kolies vozidiel, reaktívne mechanizmy pre motorové vozidlá, reduktory pre motorové vozidlá, riadenie pre motorové vozidlá, sedadlá automobilov a vozidiel na pohyb po zemi, vode, vzduchu a na kofajniciach, sedadlové poťahy do automobilov, odkladacie siete na batožinu na motorové vozidlá, signalizačné zariadenia pri spätnom chode vozidiel, sklopné zadné dosky ako časti motorových vozidiel, smerovky na motorové vozidlá, spojky do pozemných vozidiel, spojkové pedále, spriahadlá na vlečenie vozidiel, spojovacie tyče pre motorové vozidlá; nie ako časti motorov, spätné zrkadlá, stierače, stúpadlá pre motorové vozidlá, súkolesia pre motorové vozidlá, tlmiace pružiny na motorové vozidlá, tlmiče pérovania pre motorové vozidlá, tlmiče automobilov, torzné dynamá pre motorové vozidlá, transmisné remene pre motorové vozidlá, reaktívne motory pre motorové vozidlá, turbíny pre motorové vozidlá, príchytky na kolesá, uzávery palivových nádrží motorových vozidiel, ventily na automobilové pneumatiky, vzduchové vankúše pre motorové vozidlá, zabezpečovacie poplašné zariadenia proti odcudzeniu vozidiel, zadné dvierka ako časť motorových vozidiel, nafukovacie vankúše pre vodičov pri nehodách.

(540) **ISOCLASS**

(732) The Timken Company, 1835 Dueber Avenue, S.W., CANTON, Ohio 44706, US;

(740) Guniš Jaroslav, Mgr., Bratislava, SK;

(111) **193429**

(151) 15.12.2000

(156) 1.12.2007

(180) 1.12.2017

(210) 3523-97

(220) 1.12.1997

(442) 10.12.1999

(450) 12.3.2001

7 (511) **3**

(511) 3 - Výrobky bytovej a spotrebnej chémie obsiahnuté v tr. 3 - prípravky do WC, kúpeľne, kuchyne, výrobky pre domácnosť a komunálnu hygienu (obsiahnuté v tr. 3), prípravky na čistenie textílií a úžitkových predmetov.

(540) **LARRIN**

(732) STYL, družstvo pro chemickou výrobu, Ohradní 30, 145 09 Praha, CZ;

(740) Beleščák Ladislav, Ing., Piešťany, SK;

(111) **193958**

(151) 16.1.2001

(156) 14.11.2007

(180) 14.11.2017

(210) 3368-97

(220) 14.11.1997

(442) 9.10.2000

(450) 9.4.2001

7 (511) **29, 30, 31**

(511) 29 - Mäso, ryby, hydina, zverina, mäsové výtážky, konzervované, sušené a varené ovocie a zelenina, rôsoly, zaváraniny, vajcia, mlieko a iné mliečne výrobky, jedlé oleje a tuky, konzervy mäsové, rybacie, hydinové a z diviny.

30 - Káva, čaj, kakao, cukor, tapioka, ságo, kávové náhradky, múka potravinárska, obilné prípravky, chlieb, sušienky, sucháre, koláče, jemné pečivo, cukrovinky, zmrzlina, med, sirup z melasy, kvasnice, prášky do pečiva, soľ, horčica, čierne korenie, ocot, chuťové omáčky, korenie.

31 - Zemiaky, obilniny (zrno), semená, čerstvé ovocie a zelenina, živé rastliny a prírodné kvetiny, krmivá pre dobytok.

(540) **3 v jednom**

(732) Baliarne obchodu, a. s., Poprad, Hraničná 664/16, 058 01 Poprad, SK;

(740) Žuffa Ladislav, Ing., Poprad, SK;

(111) **193959**

(151) 16.1.2001

(156) 26.11.2007

(180) 26.11.2017

(210) 3473-97

(220) 26.11.1997

(442) 9.10.2000

(450) 9.4.2001

7 (511) **29, 30, 31**

(511) 29 - Mäso, ryby, hydina, zverina (nie živé), mäsové výtážky, konzervované, sušené a varené ovocie a zelenina, rôsoly, zaváraniny, vajcia, mlieko a iné mliečne výrobky, jedlé oleje a tuky, konzervy mäsové, rybacie, hydinové a z diviny.

30 - Káva, čaj, kakao, cukor, tapioka, ságo, kávové náhradky, múka potravinárska, obilné prípravky, chlieb, sušienky, sucháre, koláče, jemné pečivo, cukrovinky, zmrzlina, med, sirup z melasy, kvasnice, prášky do pečiva, soľ, horčica, čierne korenie, ocot, chuťové omáčky, korenie.

31 - Zemiaky, obilniny (zrno), semená, čerstvé ovocie a zelenina, živé rastliny a prírodné kvetiny, krmivá pre dobytok.

(540) **tri v jednom**

(732) Baliarne obchodu, a. s., Poprad, Hraničná 664/16, 058 01 Poprad, SK;

(740) Žuffa Ladislav, Ing., Poprad, SK;

(111) **194133**

(151) 12.2.2001

(156) 11.5.2008

(180) 11.5.2018

(210) 1219-98

(220) 11.5.1998

(442) 7.11.2000

(450) 10.5.2001

7 (511) 30

(511) 30 - Zmrzliny, mrazené smotanové krémy, nanuky, ovocné zmrzliny, mrazené zmrzlinové výrobky.

(540) JOKER

(732) Čanda Václav - CANDÁ, Moyzesova 11, 010 01 Žilina, SK;
(740) Litvákova Edita, Ing., Bratislava, SK;

(111) 194657

(151) 16.3.2001
(156) 5.11.2008
(180) 5.11.2018
(210) 2774-98
(220) 5.11.1998
(442) 11.12.2000
(450) 11.6.2001

7 (511) 5

(510) Farmaceutické prípravky na liečbu kardiovaskulárnych chorôb, chorôb centrálného nervového systému, rakoviny, zápalov a zápalových ochorení, chorôb dýchacieho ústrojenstva a infekčných chorôb a na zobrazovanie diagnózy.

(540) NEMEXIN

(732) Bristol-Myers Squibb Pharma Company, Route 206 & Provinceline Road, 08540 Princeton, New Jersey, US;
(740) Brichtová Tatiana, JUDr., Bratislava, SK;

(111) 197256

(151) 12.11.2001
(156) 20.2.2008
(180) 20.2.2018
(210) 429-98
(220) 20.2.1998
(442) 6.8.2001
(450) 5.2.2002

7 (511) 1, 3, 5

(511) 1 - Chemické prípravky pre priemysel, vedu, fotografiiu, poľnohospodárstvo, záhradníctvo a lesníctvo s výnimkou fungicídov, herbicídov a insekticídov, chemické prípravky a látky na laboratórne analýzy, enzýmy a enzymatické prípravky na priemyselné účely, bakteriálne prípravky a látky patriace do triedy 1, diagnostické prípravky patriace do triedy 1, chemické prípravky na konzervovanie potravín, umelé sladidlá ako chemické prípravky.

3 - Kozmetické prípravky, mydlá, šampóny, vlasové vody, zubné pasty a iné prípravky na ošetrovanie ústnej dutiny, kozmetické prípravky pre zvieratá.

5 - Biologické prípravky na lekárske účely, kozmetika na lekárske účely, liečivá, drogy, farmaceutické prípravky humánne a veterinárne, vitamíny, chemické prípravky a substancie na farmaceutické účely, hygienické výrobky, zdravotnícke prípravky patriace do triedy 5, prípravky posilňujúce a diabetické prípravky upravené na liečebné účely, infúzne roztoky, medicínálne vína a čaje, diagnostické prípravky patriace do triedy 5, vakcíny, séra, výrobky z krvi, kultúry mikroorganizmov, dezinfekčné prípravky, prípravky bakteriálne a fungicídne patriace do tejto triedy, fungicidy, pesticidy, insekticidy a herbicidy, prísady do krmív na lekárske účely.

(540) BOROZAN

(732) Zentiva, a. s., U kabelovny 130, 102 37 Praha, Dolní Měcholupy, CZ;
(740) Guniš Jaroslav, Mgr., Bratislava, SK;

(111) 197474

(151) 14.12.2001
(156) 11.12.2007
(180) 11.12.2017
(210) 3638-97
(220) 11.12.1997
(442) 11.9.2001
(450) 5.3.2002

7 (511) 6, 9

(511) 6 - Plechy, plechové skrine na priemyselné účely, skrine na elektroinštaláciu, elektrorozvodné skrine. 9 - Elektrorozvádzače, skrine elektronickej požiarnej signalizácie, skrine na telefónne ústredne, zabezpečovacie systémy, skrine a skrinky elektronickej zabezpečovacej signalizácie.

(540)



(732) Durďák Otto, Ing., Hostětín 36, 687 72 Pitín, CZ;
(740) Beleščák Ladislav, Ing., Piešťany, SK;

(111) 198397

(151) 19.2.2002
(156) 11.12.2007
(180) 11.12.2017
(210) 3640-97
(220) 11.12.1997
(442) 18.1.2000
(450) 9.5.2002

7 (511) 6, 9

(511) 6 - Plechy, plechové skrine na priemyselné účely, skrine na elektroinštaláciu, elektrorozvodné skrine. 9 - Elektrorozvádzače, skrine elektronickej požiarnej signalizácie, skrine na telefónne ústredne, zabezpečovacie systémy, skrine a skrinky elektronickej zabezpečovacej signalizácie.

(540)



(732) Durďák Otto, Ing., Hostětín 36, 687 72 Pitín, CZ;
(740) Beleščák Ladislav, Ing., Piešťany, SK;

(111) 198421

(151) 8.3.2002
(156) 10.12.2007
(180) 10.12.2017
(210) 3619-97
(220) 10.12.1997
(442) 16.5.2000
(450) 4.6.2002

7 (511) 9, 12, 16, 35, 41

- (511) 9 - Zvukové, obrazové, zvukovo-obrazové nosiče všetkých druhov, softvér; disky magnetické, optické a kompaktné.
12 - Automobily.
16 - Tlačoviny všetkých druhov, najmä časopisy, katalógy, propagačné tlačoviny, periodiká.
35 - Vydávanie a aktualizovanie reklamných materiálov, diplomov a reklamných ocenení na všetkých druhoch nosičov; reklamné texty; reklama; činnosť reklamnej agentúry.
41 - Súťaže; organizovanie čitateľských vedomostných, športových a náučných súťaží; vydávanie s výnimkou reklamných materiálov, usporadúvanie výstav a predvážacích akcií, výchovná a zábavná činnosť.

(540)



- (732) Motor - Presse Slovakia, s. r. o., Prievozska 18, 824 51 Bratislava, SK;
(740) Holakovský Štefan, Ing., Bratislava, SK;

(111) 198422

- (151) 8.3.2002
(156) 10.12.2007
(180) 10.12.2017
(210) 3621-97
(220) 10.12.1997
(442) 16.5.2000
(450) 4.6.2002

7 (511) 9, 12, 16, 35, 41

- (511) 9 - Zvukové, obrazové, zvukovo-obrazové nosiče všetkých druhov, softvér; disky magnetické, optické a kompaktné.
12 - Automobily.
16 - Tlačoviny všetkých druhov, najmä časopisy, katalógy, propagačné tlačoviny, periodiká.
35 - Vydávanie a aktualizovanie reklamných materiálov, diplomov a reklamných ocenení na všetkých druhoch nosičov; reklamné texty; reklama; činnosť reklamnej agentúry.
41 - Súťaže; organizovanie čitateľských vedomostných, športových a náučných súťaží; vydávanie s výnimkou reklamných materiálov, usporadúvanie výstav a predvážacích akcií, výchovná a zábavná činnosť.

(540) **AUTO MOTOR A ŠPORT**

- (732) Motor - Presse Slovakia, s. r. o., Prievozska 18, 824 51 Bratislava, SK;
(740) Holakovský Štefan, Ing., Bratislava, SK;

(111) 199622

- (151) 16.7.2002
(156) 8.6.2008
(180) 8.6.2018
(210) 1479-98
(220) 8.6.1998
(442) 4.4.2002
(450) 8.10.2002

7 (511) 30, 32

- (511) 30 - Cukrovinky, čokoláda, čokoládové nápoje, fondán, jemné pečivo, kakao, kakaové nápoje, karamelky, kávové krémy, keksy, koláče, marcipán, oblátky, pečivo, perníky, príchuť do koláčov a zákuskov.
32 - Nápojové zmesi a prášky.

(540) **SLAVIA**

- (732) Société des Produits Nestlé S. A., 1800 Vevey, CH;
(740) Csekes Erika, JUDr., Bratislava, SK;

(111) 200269

- (151) 9.9.2002
(156) 30.9.2008
(180) 30.9.2018
(210) 2425-98
(220) 30.9.1998
(442) 4.6.2002
(450) 3.12.2002

7 (511) 34

- (511) 34 - Tabak, surový alebo spracovaný; potreby pre fajčiarov; zápalky.

(540) **RED & WHITE**

- (732) Philip Morris Products S. A., Quai Jeanrenaud 3, CH-2000 Neuchâtel, CH;
(740) Bušová Eva, JUDr., Bratislava, SK;

(111) 200270

- (151) 9.9.2002
(156) 30.9.2008
(180) 30.9.2018
(210) 2426-98
(220) 30.9.1998
(442) 4.6.2002
(450) 3.12.2002

7 (511) 34

- (511) 34 - Tabak, surový alebo spracovaný; potreby pre fajčiarov; zápalky.

(540)



- (591) červená, biela, zlatá, modrá
(732) Philip Morris Products S. A., Quai Jeanrenaud 3, CH-2000 Neuchâtel, CH;
(740) Bušová Eva, JUDr., Bratislava, SK;

(111) 200715

- (151) 10.10.2002
(156) 26.11.2007
(180) 26.11.2017
(210) 3474-97
(220) 26.11.1997
(442) 9.10.2000
(450) 9.1.2003

7 (511) 30

- (510) Čaj pochádzajúci z Ázie.

(540)



(591) žltá, čierna, červená

(732) Baliarne obchodu, a. s., Poprad, Hraničná 664/16,
058 01 Poprad, SK;

(740) Žuffa Ladislav, Ing., Poprad, SK;

(111) 201431

(151) 20.12.2002

(156) 15.1.2008

(180) 15.1.2018

(210) 90-98

(220) 15.1.1998

(442) 10.12.1999

(450) 4.3.2003

7 (511) 3, 29, 32

(511) 3 - Přípravky na bielenie a iné prostriedky, tuhé a tekuté mydlá, telové mydlá, vlasové a telové šam-póny, prípravky na ľahké rozčesávanie vlasov, prípravky na ľahkú úpravu vlasov, prípravky na kúpele a peny do kúpeľov, dámske a pánske parfumy a deodoranty, dámske a pánske toaletné vody, dámske a pánske kolínske vody, zubné pasty, zubné gély, ústne vody, umývacie pasty, regeneračné prípravky, telové krémy, opaľovacie prípravky, prípravky a emulzie na opaľovanie, masážne prípravky, umývacie, čistiace, bieliace, pracie prípravky, leštiace prípravky, dezinfekčné prípravky, prípravky na odmasťovanie kovov, nemrznúce kvapaliny do ostrekovačov vozidiel a na chladenie motorov, prípravky na čistenie a údržbu fasád a obkladov.

29 - Ovocie a zelenina konzervovaná, sušená a zaváraná, oleje a tuky jedlé.

32 - Pivo, minerálne vody, šumivé nápoje a iné nápoje nealkoholické, nápoje a šťavy ovocné, sirupy a iné prípravky.

(540) MIKA

(732) MIKA, a. s., Skalka 1858, 560 02 Česká Třebová, CZ;

(740) Kováčik Štefan, Ing., Bratislava, SK;

Prevody a prechody práv

(111) 95990

(210) 22141
 (732) Carlsberg Breweries A/S, Ny Carlsberg Vej 100, DK-1760 Copenhagen V, DK;
 (770) CARLSBERG A/S, Ny Carlsberg Vej 100, DK-1760 Copenhagen V, DK;
 Dátum uzavretia zmluvy: 16.8.2007
 (580) 19.12.2007

(111) 157258

(210) 38398
 (732) British American Tobacco (Brands) Inc., 401 South Fourth Avenue, Suite 1800, Louisville, Kentucky 40202, US;
 (770) Brown & Williamson Tobacco Corporation, spoločnosť zriadená podľa zákonov štátu Delaware, Louisville, Kentucky, US;
 Dátum uzavretia zmluvy: 9.1.2001
 (580) 6.12.2007

(111) 157524

(210) 40301
 (732) RESOLUTION RESEARCH NEDERLAND B.V., Vondelingen 601, 3196 KK Hoogvliet, Rotterdam, NL;
 (770) Shell International Petroleum Company Limited, Londýn S. E. 1, GB;
 Dátum uzavretia zmluvy: 24.9.2007
 (580) 19.12.2007

(111) 158719

(210) 42720
 (732) United Phosphorus Limited, Uniphos House, Madhu Park, 11th Road, Khar (west), 400 052 Mumbai, IN;
 (770) E. I. du Pont de Nemours and Company, spoločnosť zriadená podľa zákonov štátu Delaware, 1007 Market Street, Wilmington, Delaware 19898, US;
 Dátum uzavretia zmluvy: 19.4.2007
 (580) 20.12.2007

(111) 160696

(210) 45150
 (732) SAINT-GOBAIN VETROTEX (UK) LIMITED, 5 Thames Park, Lester Way, Wallingford, Oxon OX10 9TA, GB;
 (770) Cem-Fil International Ltd., Aldwych House, Aldwych, London WC2B 4HQ, GB;
 Dátum uzavretia zmluvy: 7.9.2007
 (580) 20.12.2007

(111) 163382

(210) 50036
 (732) Miller Products Company, 3939 West Highland Boulevard, Milwaukee, Wisconsin 53208, US;
 (770) Miller Brewing Company, spoločnosť zriadená podľa zákonov štátu Wisconsin, Milwaukee, Wisconsin, US;
 Dátum uzavretia zmluvy: 5.6.2007
 (580) 20.12.2007

(111) 163634

(210) 50106
 (732) Schering-Plough Ltd., Weyrstrasse 20, CH-6000 Lucerne 6, CH;
 (770) Wyeth, Five Giralda Farms, Madison, New Jersey 07940-0874, US;
 Dátum uzavretia zmluvy: 1.11.2007
 (580) 31.12.2007

(111) 163735

(210) 50047
 (732) Miller Products Company, 3939 West Highland Boulevard, Milwaukee, Wisconsin 53208, US;
 (770) Miller Brewing Company, spoločnosť zriadená podľa zákonov štátu Wisconsin, Milwaukee, Wisconsin, US;
 Dátum uzavretia zmluvy: 5.6.2007
 (580) 19.12.2007

(111) 163835

(210) 50407
 (732) Pabianickie Zakłady Farmaceutyczne POLFA Spółka Akcyjna, ul. Marszałka J. Piłsudskiego 5, 95-200 Pabianice, PL;
 (770) Pabianickie Zakłady Farmaceutyczne POLFA, Marszałka J. Piłsudskiego Str.5, 95-200 Pabianice, PL;
 (580) 27.12.2007

(111) 165017

(210) 52544
 (732) MORAVSKÝ LIHOVAR KOJETÍN a.s., Padlých hrdinů 927/865, 752 33 Kojetín, CZ;
 (770) CHEMOPHARMA, a. s., Václavské nám. 56, 110 00 Praha, CZ;
 (580) 6.12.2007

(111) 166319

(210) 53970
 (732) OP Holdings LLC, Spoločnosť zriadená podľa zákonov štátu Delaware, 103 Foulk Road, Suite 200, Wilmington, Delaware 19803, US;
 (770) Ocean Pacific Apparel Corp., spoločnosť zriadená podľa zákonov štátu Delaware, Irvine, California, US;
 Dátum uzavretia zmluvy: 6.11.2006
 (580) 19.12.2007

(111) 174451

(210) 1656-93
 (732) Riemser Arzneimittel AG, An der Wiek 7, 17493 Griefswald, Insel Riems, DE;
 (770) F. Hoffman - La Roche AG, 124 Grenzacherstrasse, 4002 Basel, CH;
 Dátum uzavretia zmluvy: 17.10.2007
 (580) 31.12.2007

(111) 182684
 (210) 3148-95
 (732) MMI-IPCO, LLC, 46 Stafford Street, P.O. Box 809, Lawrence, MA 01842, US;
 (770) AES Properties Corp., 76 St. Paul Street, Suite 500, Burlington, Vermont 05401-4477, US;
 Dátum uzavretia zmluvy: 12.3.2007
 (580) 27.12.2007

(111) 182685
 (210) 3149-95
 (732) MMI-IPCO, LLC, 46 Stafford Street, P.O. Box 809, Lawrence, MA 01842, US;
 (770) AES Properties Corp., 76 St. Paul Street, Suite 500, Burlington, Vermont 05401-4477, US;
 Dátum uzavretia zmluvy: 12.3.2007
 (580) 27.12.2007

(111) 182997
 (210) 3150-95
 (732) MMI-IPCO, LLC, 46 Stafford Street, P.O. Box 809, Lawrence, MA 01842, US;
 (770) AES Properties Corp., 76 St. Paul Street, Suite 500, Burlington, Vermont 05401-4477, US;
 Dátum uzavretia zmluvy: 12.3.2007
 (580) 27.12.2007

(111) 182998
 (210) 3151-95
 (732) MMI-IPCO, LLC, 46 Stafford Street, P.O. Box 809, Lawrence, MA 01842, US;
 (770) AES Properties Corp., 76 St. Paul Street, Suite 500, Burlington, Vermont 05401-4477, US;
 Dátum uzavretia zmluvy: 12.3.2007
 (580) 27.12.2007

(111) 182999
 (210) 3152-95
 (732) MMI-IPCO, LLC, 46 Stafford Street, P.O. Box 809, Lawrence, MA 01842, US;
 (770) AES Properties Corp., 76 St. Paul Street, Suite 500, Burlington, Vermont 05401-4477, US;
 Dátum uzavretia zmluvy: 12.3.2007
 (580) 27.12.2007

(111) 183461
 (210) 282-96
 (732) AS Hesburger, Punane tn. 43, Tallinn, EE;
 (770) Westearl Investments B.V., Atrium, Strawinsky-laan 3105, 1077 ZX Amsterdam, NL;
 Dátum uzavretia zmluvy: 29.6.2007
 (580) 17.12.2007

(111) 184320
 (210) 51-96
 (732) Coloplast A/S, Høltedam 1, DK-3050 Humlebaek, DK;
 (770) Coloplast Corp. a corporation of the State of Georgia, 1955 West Oak Circle, Marietta, GA 30062-2249, US;
 Dátum uzavretia zmluvy: 19.9.2007
 (580) 19.12.2007

(111) 186253
 (210) 3324-96
 (732) Gardinia Home Décor GmbH, Neutrauchburger Strasse 20, D-88316, DE;
 (770) Berol Corporation, 10B Glenlake Parkway Ste. 300, Atlanta, GA 30328, US;
 (580) 19.12.2007

(111) 186287
 (210) 402-96
 (732) MMI-IPCO, LLC, 46 Stafford Street, P.O. Box 809, Lawrence, MA 01842, US;
 (770) AES Properties Corp., 76 St. Paul Street, Suite 500, Burlington, Vermont 05401-4477, US;
 Dátum uzavretia zmluvy: 12.3.2007
 (580) 27.12.2007

(111) 186288
 (210) 403-96
 (732) MMI-IPCO, LLC, 46 Stafford Street, P.O. Box 809, Lawrence, MA 01842, US;
 (770) AES Properties Corp., 76 St. Paul Street, Suite 500, Burlington, Vermont 05401-4477, US;
 Dátum uzavretia zmluvy: 12.3.2007
 (580) 27.12.2007

(111) 186472
 (210) 765-97
 (732) MMI-IPCO, LLC, 46 Stafford Street, P.O. Box 809, Lawrence, MA 01842, US;
 (770) AES Properties LLC, Delaware Limited Liability Company, 46 Stafford Street, P. O. Box 809, Lawrence 01842, US;
 Dátum uzavretia zmluvy: 12.3.2007
 (580) 27.12.2007

(111) 187620
 (210) 3508-97
 (732) DIM GROUP, 6, rue Marius Aufan, 92300 Levallois-Perret, FR;
 (770) Dim, S.A., 6, rue Marius Aufan, 92300 Levallois-Perret, FR;
 (580) 6.12.2007

(111) 187824
 (210) 974-97
 (732) Diageo North America, Inc., 801 Main Ave, Norwalk, CT 06851, US;
 (770) Tennessee Dickel Distilling Company, c/o George Dickel & Co, Cascade Spring Brauch Road, Tullahoma, Tennessee 37388, US;
 (580) 31.12.2007

(111) 188564
 (210) 3401-97
 (732) Siemens Medical Solutions Diagnostics, 511 Benedict Avenue, Tarrytown, New York 10591, US;
 (770) Bayer HealthCare LLC, 100 Bayer Road, Pittsburgh, Pennsylvania 15205, US;
 Dátum uzavretia zmluvy: 24.8.2007
 (580) 19.12.2007

(111) 189512

(210) 112-98
(732) PLIVA HRVATSKA d.o.o., Ulica grada Vukovara 49, 10000 Zagreb, HR;
(770) PLIVA Farmaceutika, dioničko društvo, Ulica grada Vukovara 49, 10 000 Zagreb, HR;
Dátum uzavretia zmluvy: 15.11.2007
(580) 27.12.2007

(111) 190759

(210) 509-98
(732) ISAS Chemicals Slovakia s. r. o., Mýtna 23, 811 07 Bratislava, SK;
(770) KVIZDA, spol. s r. o., Suché Mýto 19, 811 03 Bratislava, SK;
Dátum uzavretia zmluvy: 24.11.2005
(580) 13.12.2007

(111) 190760

(210) 511-98
(732) ISAS Chemicals Slovakia s. r. o., Mýtna 23, 811 07 Bratislava, SK;
(770) KVIZDA, spol. s r. o., Suché Mýto 19, 811 03 Bratislava, SK;
Dátum uzavretia zmluvy: 24.11.2005
(580) 13.12.2007

(111) 190761

(210) 512-98
(732) ISAS Chemicals Slovakia s. r. o., Mýtna 23, 811 07 Bratislava, SK;
(770) KVIZDA, spol. s r. o., Suché Mýto 19, 811 03 Bratislava, SK;
Dátum uzavretia zmluvy: 24.11.2005
(580) 13.12.2007

(111) 191103

(210) 1132-98
(732) Owens Corning Intellectual Capital, LLC, One Owens Corning Parkway, Toledo, OH 43659, US;
(770) Owens Corning (a Delaware Corporation), One Owens Corning Parkway, Toledo, Ohio 43659, US;
Dátum uzavretia zmluvy: 5.11.2007
(580) 12.12.2007

(111) 191104

(210) 1133-98
(732) Owens Corning Intellectual Capital, LLC, One Owens Corning Parkway, Toledo, OH 43659, US;
(770) Owens Corning (a Delaware Corporation), One Owens Corning Parkway, Toledo, Ohio 43659, US;
Dátum uzavretia zmluvy: 5.11.2007
(580) 12.12.2007

(111) 191498

(210) 1300-98
(732) Owens Corning Intellectual Capital, LLC, One Owens Corning Parkway, Toledo, OH 43659, US;
(770) Owens Corning, One Owens Corning Parkway, Toledo, Ohio 43659, US;
Dátum uzavretia zmluvy: 5.11.2007
(580) 12.12.2007

(111) 193934

(210) 1179-99
(732) MORAVSKÝ LIHOVAR KOJETÍN a.s., Padlých hrdinů 927/865, 752 33 Kojetín, CZ;
(770) CHEMOPHARMA, a. s., Václavské nám. 56, 110 00 Praha, CZ;
(580) 6.12.2007

(111) 194346

(210) 2661-99
(732) MMI-IPCO, LLC, 46 Stafford Street, P.O. Box 809, Lawrence, MA 01842, US;
(770) AES Properties Corp., 76 St. Paul Street, Suite 500, Burlington, Vermont 05401-4477, US;
Dátum uzavretia zmluvy: 12.3.2007
(580) 27.12.2007

(111) 194347

(210) 2662-99
(732) MMI-IPCO, LLC, 46 Stafford Street, P.O. Box 809, Lawrence, MA 01842, US;
(770) AES Properties Corp., 76 St. Paul Street, Suite 500, Burlington, Vermont 05401-4477, US;
Dátum uzavretia zmluvy: 12.3.2007
(580) 27.12.2007

(111) 194567

(210) 2286-99
(732) MMI-IPCO, LLC, 46 Stafford Street, P.O. Box 809, Lawrence, MA 01842, US;
(770) AES Properties Corp., 76 St. Paul Street, Suite 500, Burlington, Vermont 05401-4477, US;
Dátum uzavretia zmluvy: 12.3.2007
(580) 27.12.2007

(111) 196296

(210) 38-2000
(732) EUROCONTROL s.r.o., Námestie Matice Slovenskej 6, 965 01 Žiar nad Hronom, SK;
(770) Lupták Martin, Ing., Družstevná 3, 969 01 Banská Štiavnica, SK;
Dátum uzavretia zmluvy: 7.11.2007
(580) 17.12.2007

(111) 197371

(210) 1955-2000
(732) Quote.com, Inc., 850 N. Shoreline Boulevard, Mountain View, California 94043, US;
(770) WhoWhere? Inc., 1675 North Shoreline Boulevard, Mountain View, California 94043, US;
(580) 19.12.2007

(111) 197371

(210) 1955-2000
(732) Quote LLC, 400-2 Totten Pond Road, Waltham, Massachusetts 02451, US;
(770) Quote.com, Inc., 850 N. Shoreline Boulevard, Mountain View, California 94043, US;
(580) 19.12.2007

(111) 197371
 (210) 1955-2000
 (732) Lycos Business Trust I, 100 Fifth Avenue, Waltham, Massachusetts 02451, US;
 (770) Quote LLC, 400-2 Totten Pond Road, Waltham, Massachusetts 02451, US;
 Dátum uzavretia zmluvy: 23.12.2004
 (580) 19.12.2007

(111) 197371
 (210) 1955-2000
 (732) Wired Digital Inc., 100 Fifth Avenue, Waltham, Massachusetts 02451, US;
 (770) Lycos Business Trust I, 100 Fifth Avenue, Waltham, Massachusetts 02451, US;
 Dátum uzavretia zmluvy: 23.12.2004
 (580) 19.12.2007

(111) 197371
 (210) 1955-2000
 (732) Wired Ventures, Inc., 100 Fifth Avenue, Waltham, Massachusetts 02451, US;
 (770) Wired Digital Inc., 100 Fifth Avenue, Waltham, Massachusetts 02451, US;
 Dátum uzavretia zmluvy: 23.12.2004
 (580) 19.12.2007

(111) 197371
 (210) 1955-2000
 (732) Lycos, Inc., 100 Fifth Avenue, Waltham, Massachusetts 02451, US;
 (770) Wired Ventures, Inc., 100 Fifth Avenue, Waltham, Massachusetts 02451, US;
 Dátum uzavretia zmluvy: 23.12.2004
 (580) 19.12.2007

(111) 197643
 (210) 2373-2000
 (732) The Procter & Gamble Company, One Procter & Gamble Plaza, Cincinnati, Ohio 45202, US;
 (770) sanofi-aventis, 174 Avenue de France, 75013 Paris, FR;
 Dátum uzavretia zmluvy: 13.8.2007
 (580) 19.12.2007

(111) 197711
 (210) 3029-2000
 (732) ISAS Chemicals Slovakia s. r. o., Mýtna 23, 811 07 Bratislava, SK;
 (770) KVIDO Group, a. s., Suché Mýto 19, 811 03 Bratislava, SK;
 Dátum uzavretia zmluvy: 31.10.2007
 (580) 13.12.2007

(111) 197712
 (210) 3030-2000
 (732) ISAS Chemicals Slovakia s. r. o., Mýtna 23, 811 07 Bratislava, SK;
 (770) KVIDO Group, a. s., Suché Mýto 19, 811 03 Bratislava, SK;
 Dátum uzavretia zmluvy: 31.10.2007
 (580) 13.12.2007

(111) 197713
 (210) 3031-2000
 (732) ISAS Chemicals Slovakia s. r. o., Mýtna 23, 811 07 Bratislava, SK;
 (770) KVIDO Group, a. s., Suché Mýto 19, 811 03 Bratislava, SK;
 Dátum uzavretia zmluvy: 31.10.2007
 (580) 13.12.2007

(111) 197714
 (210) 3032-2000
 (732) ISAS Chemicals Slovakia s. r. o., Mýtna 23, 811 07 Bratislava, SK;
 (770) KVIDO Group, a. s., Suché Mýto 19, 811 03 Bratislava, SK;
 Dátum uzavretia zmluvy: 31.10.2007
 (580) 13.12.2007

(111) 197969
 (210) 1047-2000
 (732) Husqvarna Česko s.r.o., Na Křečku 365, 109 00 Praha, Horní Měcholupy, CZ;
 (770) Electrolux, s. r. o., Budějovická 5, 140 21 Praha, CZ;
 (580) 3.12.2007

(111) 198449
 (210) 3258-2000
 (732) OLTEX S.A., Ul. Shkolnaya, d. 47, Leninskiy rayon, g. Vidnoye, 142703 Moscow Region, RU;
 (770) Zakrytoe Aktsionernoe Obschestvo "Proizvodstvennoe Predpriyatie"Galatex-Vostok", ul. Suvorovskaya, d. 19, 105023 Moscow, RU;
 Dátum uzavretia zmluvy: 23.10.2007
 (580) 19.12.2007

(111) 199702
 (210) 700-2001
 (732) Husqvarna Česko s.r.o., Na Křečku 365, 109 00 Praha, Horní Měcholupy, CZ;
 (770) Electrolux, s. r. o., Budějovická 5, 140 21 Praha, CZ;
 (580) 3.12.2007

(111) 201480
 (210) 2405-2001
 (732) Porsche Vermögensverwaltung AG, Porscheplatz 1, 70435 Stuttgart, DE;
 (770) Dr. Ing. h. c. F. Porsche AG, Porscheplatz 1, 70435 Stuttgart, DE;
 Dátum uzavretia zmluvy: 13.11.2007
 (580) 27.12.2007

(111) 203802
 (210) 735-2002
 (732) MMBOXX, s.r.o., ul. SNP 220, 033 01 Podtureň - Roveň, SK;
 (770) STEVE s.r.o., Ulica Bernolákova 14, 031 01 Liptovský Mikuláš, SK;
 Dátum uzavretia zmluvy: 14.11.2007
 (580) 13.12.2007

(111) 203803

(210) 736-2002
(732) MMBOXX, s.r.o., ul. SNP 220, 033 01 Podtureň - Roveň, SK;
(770) STEVE s.r.o., Ulica Bernolákova 14, 031 01 Lip-tovský Mikuláš, SK;
Dátum uzavretia zmluvy: 14.11.2007
(580) 13.12.2007

(111) 204033

(210) 2050-2001
(732) HCH, s.r.o., Kamenná 11, 010 01 Žilina, SK;
(770) OK-PLAST, s. r. o., Skladová 2, 917 01 Trnava, SK;
Dátum uzavretia zmluvy: 16.11.2007
(580) 4.12.2007

(111) 204584

(210) 637-2002
(732) MMI-IPCO, LLC, 46 Stafford Street, P.O. Box 809, Lawrence, MA 01842, US;
(770) AES Properties Corp., 76 St. Paul Street, Suite 500, Burlington, Vermont 05401-4477, US;
Dátum uzavretia zmluvy: 12.3.2007
(580) 27.12.2007

(111) 205605

(210) 1632-2002
(732) ČEZ, a.s., Duhová 2/1444, 140 53 Praha, CZ;
(770) Západočeská energetika, a. s., Guldenerova 19, 303 28 Plzeň, CZ;
(580) 19.12.2007

(111) 206912

(210) 763-2003
(732) EISAI R&D Management Co., Ltd., 6-10, Koishikawa 4-chome, Bunkyo-ku, Tokyo, JP;
(770) Elan Pharmaceuticals, Inc., 800 Gateway Boulevard, South San Francisco, CA 94080, US;
Dátum uzavretia zmluvy: 3.9.2007
(580) 31.12.2007

(111) 208035

(210) 2204-2003
(732) P & J COLOURS, spol. s r. o., 920 61 Dolné Otrokovce 45, SK;
(770) Miroslav Jurčo - P and J ZDRUŽENIE, Dolné Otrokovce 22, 920 61 Dolné Otrokovce, SK;
Dátum uzavretia zmluvy: 29.7.2005
(580) 19.12.2007

(111) 208210

(210) 2205-2003
(732) P & J COLOURS, spol. s r. o., 920 61 Dolné Otrokovce 45, SK;
(770) Miroslav Jurčo - P and J ZDRUŽENIE, Dolné Otrokovce 22, 920 61 Dolné Otrokovce, SK;
Dátum uzavretia zmluvy: 29.7.2005
(580) 19.12.2007

(111) 208336

(210) 2298-2003
(732) P & J COLOURS, spol. s r. o., 920 61 Dolné Otrokovce 45, SK;
(770) Miroslav Jurčo - P and J ZDRUŽENIE, Dolné Otrokovce 22, 920 61 Dolné Otrokovce, SK;
Dátum uzavretia zmluvy: 29.7.2005
(580) 19.12.2007

(111) 212233

(210) 5862-2005
(732) STAR production, s. r. o., Dr. Vladimíra Clementisa 10, 821 02 Bratislava, SK;
(770) STARPRESS, s. r. o., Dr. Vladimíra Clementisa 10, 821 02 Bratislava, SK;
(580) 31.12.2007

(111) 212809

(210) 2977-2004
(732) DUKAT INC, Nad ovčírnu V 1778, 760 01 Zlín, CZ;
(770) Rafaj Luděk, Ing., Ke Skalce 106, 763 16 Fryšták, CZ;
Dátum uzavretia zmluvy: 15.3.2006
(580) 19.12.2007

(111) 212809

(210) 2977-2004
(732) MOKATE Czech s.r.o., Tesařská čp. 322/2, 736 01 Havířov - Město, CZ;
(770) DUKAT INC, Nad ovčírnu V 1778, 760 01 Zlín, CZ;
(580) 19.12.2007

(111) 214386

(210) 5646-2005
(732) GM.EURO, s.r.o., Stará Vajnorská 11, 831 04 Bratislava, SK;
(770) PENG XIAN, spol. s r. o., Stará Vajnorská 37, 831 04 Bratislava, SK;
Dátum uzavretia zmluvy: 7.11.2007
(580) 20.12.2007

(111) 214812

(210) 1404-2005
(732) Irsák Stanislav, Mgr., Fándlyho 7, 917 01 Trnava, SK;
(770) Irsák Stanislav, Mgr., Fándlyho 7, 917 01 Trnava, SK; Čavojský František, Mgr., Vlčkovce 340, 919 23 Vlčkovce, SK;
Dátum uzavretia zmluvy: 14.11.2007
(580) 27.12.2007

(111) 214813

(210) 1405-2005
(732) Irsák Stanislav, Mgr., Fándlyho 7, 917 01 Trnava, SK;
(770) Irsák Stanislav, Mgr., Fándlyho 7, 917 01 Trnava, SK; Čavojský František, Mgr., Vlčkovce 340, 919 23 Vlčkovce, SK;
Dátum uzavretia zmluvy: 14.11.2007
(580) 27.12.2007

(111) 216057

(210) 2588-2004

(732) Valta Limited, Fuerst-Franz-Josef-Strasse 362,
Postfach 66, Mauren, LI;(770) Ultra Premium Brands Limited, 5 Redbrooks Close,
Solihull, Birmingham, West Midlands, GB;
Dátum uzavretia zmluvy: 6.12.2005

(580) 19.12.2007

(111) 216263

(210) 5506-2006

(732) Tento Slovakia, a. s., Celulóžka 3494, 010 01 Žilina,
SK;

(770) Tento, a. s., Celulóžka 3494, 010 01 Žilina, SK;

(580) 19.12.2007

(111) 217460

(210) 930-2006

(732) BAUER MEDIA SK v.o.s., Mostová 2, 811 02
Bratislava, SK;(770) RINGIER SLOVAKIA, a. s., Prievozská 14, 821 09
Bratislava, SK;
Dátum uzavretia zmluvy: 1.10.2007

(580) 19.12.2007

(111) 219523

(210) 419-2007

(732) Kapman AB, c/o SNA Europe (Industries) AB,
811 81 Sandviken, SE;(770) Bahco Tools, s.r.o., Počernická 272/96, Malešice,
108 00 Praha, CZ;

(580) 12.12.2007

Zmeny v údajoch o majiteľoch/prihlasovateľoch**(111) 95990**

(210) 22141

(732) CARLSBERG A/S, Ny Carlsberg Vej 100, DK-1760 Copenhagen V, DK;

(580) 19.12.2007

(111) 153270

(210) 14157

(732) Continental Matador Rubber, s. r. o., Terézie Vansovej 1054, 020 01 Púchov, SK;

(580) 7.1.2008

(111) 153272

(210) 14159

(732) Continental Matador Rubber, s. r. o., Terézie Vansovej 1054, 020 01 Púchov, SK;

(580) 7.1.2008

(111) 157258

(210) 38398

(732) British American Tobacco (Brands) Inc., 2711 Centerville Road, Suite 300, Wilmington, Delaware 19808, US;

(580) 6.12.2007

(111) 157520

(210) 40330

(732) The Gillette Company, Prudential Tower Building, 40th Floor, Boston, MA 02199, US;

(580) 6.12.2007

(111) 157658

(210) 40468

(732) AVEFLOR, a. s., Budčevs 26, 507 32 Kopidlno, CZ;

(580) 11.12.2007

(111) 160410

(210) 45088

(732) Continental Matador Rubber, s. r. o., Terézie Vansovej 1054, 020 01 Púchov, SK;

(580) 7.1.2008

(111) 160696

(210) 45150

(732) Cem-Fil International Ltd., Aldwych House, Aldwych, London WC2B 4HQ, GB;

(580) 20.12.2007

(111) 163735

(210) 50047

(732) Miller Brewing Company, spoločnosť zriadená podľa zákonov štátu Wisconsin, Milwaukee, Wisconsin, US;

(580) 19.12.2007

(111) 164467

(210) 50382

(732) Colt International Licensing Limited, Havant, GB;

(580) 2.1.2008

(111) 172062

(210) 477-93

(732) Continental Matador Rubber, s. r. o., Terézie Vansovej 1054, 020 01 Púchov, SK;

(580) 3.1.2008

(111) 172112

(210) 62552

(732) Continental Matador Rubber, s. r. o., Terézie Vansovej 1054, 020 01 Púchov, SK;

(580) 7.1.2008

(111) 172114

(210) 62553

(732) Continental Matador Rubber, s. r. o., Terézie Vansovej 1054, 020 01 Púchov, SK;

(580) 7.1.2008

(111) 172460

(210) 480-93

(732) Continental Matador Rubber, s. r. o., Terézie Vansovej 1054, 020 01 Púchov, SK;

(580) 7.1.2008

(111) 175421

(210) 70119

(732) Novozymes Biopharma UK Limited, Castle Court, 59 Castle Boulevard, Nottingham NG7 1FD, GB;

(580) 7.1.2008

(111) 176508

(210) 74210

(732) Continental Matador Rubber, s. r. o., Terézie Vansovej 1054, 020 01 Púchov, SK;

(580) 7.1.2008

(111) 177122

(210) 746-93

(732) Continental Matador Rubber, s. r. o., Terézie Vansovej 1054, 020 01 Púchov, SK;

(580) 7.1.2008

(111) 177216

(210) 68517

(732) Continental Matador Rubber, s. r. o., Terézie Vansovej 1054, 020 01 Púchov, SK;

(580) 7.1.2008

(111) 180101
(210) 2599-94
(732) Nycomed GmbH, Byk-Gulden-Str. 2, 78467 Kons-
tanz, DE;
(580) 7.1.2008

(111) 180529
(210) 1234-97
(732) ORVEX, spol. s r. o., Klíňanská cesta 788, 029 01
Námestovo, SK;
(580) 11.12.2007

(111) 180842
(210) 2137-93
(732) Continental Matador Rubber, s. r. o., Terézie
Vansovej 1054, 020 01 Púchov, SK;
(580) 7.1.2008

(111) 180933
(210) 1271-95
(732) Continental Matador Rubber, s. r. o., Terézie
Vansovej 1054, 020 01 Púchov, SK;
(580) 7.1.2008

(111) 181758
(210) 1087-95
(732) Continental Matador Rubber, s. r. o., Terézie
Vansovej 1054, 020 01 Púchov, SK;
(580) 7.1.2008

(111) 183461
(210) 282-96
(732) Westearl Investments B.V., Atrium, Strawinsky-
laan 3105, 1077 ZX Amsterdam, NL;
(580) 17.12.2007

(111) 186026
(210) 3064-96
(732) Continental Matador Rubber, s. r. o., Terézie
Vansovej 1054, 020 01 Púchov, SK;
(580) 7.1.2008

(111) 186028
(210) 3066-96
(732) Continental Matador Rubber, s. r. o., Terézie
Vansovej 1054, 020 01 Púchov, SK;
(580) 3.1.2008

(111) 186253
(210) 3324-96
(732) Berol Corporation, 10B Glenlake Parkway Ste. 300,
Atlanta, GA 30328, US;
(580) 19.12.2007

(111) 186287
(210) 402-96
(732) AES Properties Corp., 76 St. Paul Street, Suite 500,
Burlington, Vermont 05401-4477, US;
(580) 27.12.2007

(111) 186288
(210) 403-96
(732) AES Properties Corp., 76 St. Paul Street, Suite 500,
Burlington, Vermont 05401-4477, US;
(580) 27.12.2007

(111) 186350
(210) 3069-96
(732) Continental Matador Rubber, s. r. o., Terézie
Vansovej 1054, 020 01 Púchov, SK;
(580) 7.1.2008

(111) 186902
(210) 1234-99
(732) Continental Matador Rubber, s. r. o., Terézie
Vansovej 1054, 020 01 Púchov, SK;
(580) 7.1.2008

(111) 187263
(210) 1251-99
(732) Continental Matador Rubber, s. r. o., Terézie
Vansovej 1054, 020 01 Púchov, SK;
(580) 7.1.2008

(111) 187480
(210) 1684-97
(732) Business Media CZ, s. r. o., Nádražní 32, 150 00
Praha, CZ;
(580) 28.12.2007

(111) 187620
(210) 3508-97
(732) DIM, 6, rue Marius AUFAN, 92300 Levallois-
-Perret, FR;
(580) 6.12.2007

(111) 189413
(210) 2902-97
(732) EMIT plus s. r. o., Colnícka 908/1E, 851 10 Bra-
tislava, SK;
(580) 28.12.2007

(111) 189414
(210) 2903-97
(732) EMIT plus s. r. o., Colnícka 908/1E, 851 10 Bra-
tislava, SK;
(580) 28.12.2007

(111) 189512
(210) 112-98
(732) PLIVA Farmaceutika, dieničko društvo, Ulica gra-
da Vukovara 49, 10 000 Zagreb, HR;
(580) 27.12.2007

(111) 189638
(210) 2589-99
(732) Continental Matador Rubber, s. r. o., Terézie
Vansovej 1054, 020 01 Púchov, SK;
(580) 7.1.2008

(111) 189639
(210) 2590-99
(732) Continental Matador Rubber, s. r. o., Terézie
Vansovej 1054, 020 01 Púchov, SK;
(580) 3.1.2008

(111) 189640
(210) 2591-99
(732) Continental Matador Rubber, s. r. o., Terézie
Vansovej 1054, 020 01 Púchov, SK;
(580) 7.1.2008

(111) 190046
(210) 1367-98
(732) Lek Pharmaceuticals d. d., Verovškova 57, 1526
Ljubljana, SI;
(580) 2.1.2008

(111) 190166
(210) 3409-97
(732) VÚEZ, a. s., Hviezdoslavova 35, 934 39 Levice, SK;
(580) 13.12.2007

(111) 190167
(210) 3410-97
(732) VÚEZ, a. s., Hviezdoslavova 35, 934 39 Levice, SK;
(580) 13.12.2007

(111) 190366
(210) 958-98
(732) Continental Matador Rubber, s. r. o., Terézie
Vansovej 1054, 020 01 Púchov, SK;
(580) 7.1.2008

(111) 190367
(210) 961-98
(732) Continental Matador Rubber, s. r. o., Terézie
Vansovej 1054, 020 01 Púchov, SK;
(580) 3.1.2008

(111) 190556
(210) 1647-98
(732) Continental Matador Rubber, s. r. o., Terézie
Vansovej 1054, 020 01 Púchov, SK;
(580) 3.1.2008

(111) 190619
(210) 3207-99
(732) Continental Matador Rubber, s. r. o., Terézie
Vansovej 1054, 020 01 Púchov, SK;
(580) 3.1.2008

(111) 190620
(210) 3208-99
(732) Continental Matador Rubber, s. r. o., Terézie
Vansovej 1054, 020 01 Púchov, SK;
(580) 7.1.2008

(111) 190621
(210) 3210-99
(732) Continental Matador Rubber, s. r. o., Terézie
Vansovej 1054, 020 01 Púchov, SK;
(580) 3.1.2008

(111) 190622
(210) 3211-99
(732) Continental Matador Rubber, s. r. o., Terézie
Vansovej 1054, 020 01 Púchov, SK;
(580) 3.1.2008

(111) 190623
(210) 3212-99
(732) Continental Matador Rubber, s. r. o., Terézie
Vansovej 1054, 020 01 Púchov, SK;
(580) 3.1.2008

(111) 190624
(210) 3213-99
(732) Continental Matador Rubber, s. r. o., Terézie
Vansovej 1054, 020 01 Púchov, SK;
(580) 7.1.2008

(111) 190625
(210) 3214-99
(732) Continental Matador Rubber, s. r. o., Terézie
Vansovej 1054, 020 01 Púchov, SK;
(580) 3.1.2008

(111) 190626
(210) 3275-99
(732) Continental Matador Rubber, s. r. o., Terézie
Vansovej 1054, 020 01 Púchov, SK;
(580) 7.1.2008

(111) 191014
(210) 2336-98
(732) Continental Matador Rubber, s. r. o., Terézie
Vansovej 1054, 020 01 Púchov, SK;
(580) 7.1.2008

(111) 191136
(210) 1440-98
(732) STMicroelectronics, Inc., 1310 Electronics Drive,
Carrollton, Texas 75006, US;
(580) 2.1.2008

(111) 191600
(210) 1944-98
(732) Continental Matador Rubber, s. r. o., Terézie
Vansovej 1054, 020 01 Púchov, SK;
(580) 7.1.2008

(111) 191601
(210) 1945-98
(732) Continental Matador Rubber, s. r. o., Terézie
Vansovej 1054, 020 01 Púchov, SK;
(580) 7.1.2008

(111) 191665
(210) 2564-98
(732) Bristol-Myers Squibb Pharma Company, Route
206 & Provinceline Road, 08540 Princeton, New
Jersey, US;
(580) 28.12.2007

(111) 191744
(210) 918-2000
(732) Continental Matador Rubber, s. r. o., Terézie
Vansovej 1054, 020 01 Púchov, SK;
(580) 7.1.2008

(111) 191745
(210) 919-2000
(732) Continental Matador Rubber, s. r. o., Terézie
Vansovej 1054, 020 01 Púchov, SK;
(580) 7.1.2008

(111) 191800
(210) 2904-97
(732) EMIT plus s. r. o., Colnícka 908/1E, 851 10 Bra-
tislava, SK;
(580) 28.12.2007

(111) 191893
(210) 1854-98
(732) Continental Matador Rubber, s. r. o., Terézie
Vansovej 1054, 020 01 Púchov, SK;
(580) 7.1.2008

(111) 192501
(210) 3209-99
(732) Continental Matador Rubber, s. r. o., Terézie
Vansovej 1054, 020 01 Púchov, SK;
(580) 3.1.2008

(111) 192910
(210) 1684-2000
(732) Continental Matador Rubber, s. r. o., Terézie
Vansovej 1054, 020 01 Púchov, SK;
(580) 3.1.2008

(111) 192911
(210) 1685-2000
(732) Continental Matador Rubber, s. r. o., Terézie
Vansovej 1054, 020 01 Púchov, SK;
(580) 3.1.2008

(111) 192912
(210) 1686-2000
(732) Continental Matador Rubber, s. r. o., Terézie
Vansovej 1054, 020 01 Púchov, SK;
(580) 3.1.2008

(111) 192913
(210) 1687-2000
(732) Continental Matador Rubber, s. r. o., Terézie
Vansovej 1054, 020 01 Púchov, SK;
(580) 3.1.2008

(111) 192914
(210) 1688-2000
(732) Continental Matador Rubber, s. r. o., Terézie
Vansovej 1054, 020 01 Púchov, SK;
(580) 3.1.2008

(111) 192915
(210) 1689-2000
(732) Continental Matador Rubber, s. r. o., Terézie
Vansovej 1054, 020 01 Púchov, SK;
(580) 3.1.2008

(111) 192916
(210) 1691-2000
(732) Continental Matador Rubber, s. r. o., Terézie
Vansovej 1054, 020 01 Púchov, SK;
(580) 3.1.2008

(111) 192917
(210) 1692-2000
(732) Continental Matador Rubber, s. r. o., Terézie
Vansovej 1054, 020 01 Púchov, SK;
(580) 3.1.2008

(111) 192918
(210) 1693-2000
(732) Continental Matador Rubber, s. r. o., Terézie
Vansovej 1054, 020 01 Púchov, SK;
(580) 3.1.2008

(111) 192920
(210) 1696-2000
(732) Continental Matador Rubber, s. r. o., Terézie
Vansovej 1054, 020 01 Púchov, SK;
(580) 7.1.2008

(111) 193290
(210) 957-98
(732) Continental Matador Rubber, s. r. o., Terézie
Vansovej 1054, 020 01 Púchov, SK;
(580) 3.1.2008

(111) 193291
(210) 959-98
(732) Continental Matador Rubber, s. r. o., Terézie
Vansovej 1054, 020 01 Púchov, SK;
(580) 3.1.2008

(111) 193292
(210) 960-98
(732) Continental Matador Rubber, s. r. o., Terézie
Vansovej 1054, 020 01 Púchov, SK;
(580) 3.1.2008

(111) 193381
(210) 1356-99
(732) Nycomed Oranienburg GmbH, Lehnitzstrasse 70-98,
D-16515 Oranienburg, DE;
(580) 7.1.2008

(111) 193624
(210) 1133-99
(732) Business Media CZ, s. r. o., Nádražní 32, 150 00
Praha, CZ;
(580) 28.12.2007

(111) 194346
(210) 2661-99
(732) AES Properties Corp., 76 St. Paul Street, Suite 500,
Burlington, Vermont 05401-4477, US;
(580) 27.12.2007

(111) 194347
(210) 2662-99
(732) AES Properties Corp., 76 St. Paul Street, Suite 500,
Burlington, Vermont 05401-4477, US;
(580) 27.12.2007

(111) 194474
(210) 2359-99
(732) Continental Matador Rubber, s. r. o., Terézie
Vansovej 1054, 020 01 Púchov, SK;
(580) 7.1.2008

(111) 194567
(210) 2286-99
(732) AES Properties Corp., 76 St. Paul Street, Suite 500,
Burlington, Vermont 05401-4477, US;
(580) 27.12.2007

(111) 194657
(210) 2774-98
(732) Bristol-Myers Squibb Pharma Company, Route
206 & Provinceline Road, 08540 Princeton, New
Jersey, US;
(580) 28.12.2007

(111) 194879
(210) 2028-99
(732) Continental Matador Rubber, s. r. o., Terézie
Vansovej 1054, 020 01 Púchov, SK;
(580) 7.1.2008

(111) 196495
(210) 1181-2001
(732) Continental Matador Rubber, s. r. o., Terézie
Vansovej 1054, 020 01 Púchov, SK;
(580) 3.1.2008

(111) 196496
(210) 1182-2001
(732) Continental Matador Rubber, s. r. o., Terézie
Vansovej 1054, 020 01 Púchov, SK;
(580) 3.1.2008

(111) 196802
(210) 1474-2001
(732) Continental Matador Rubber, s. r. o., Terézie
Vansovej 1054, 020 01 Púchov, SK;
(580) 3.1.2008

(111) 197463
(210) 1975-2001
(732) Continental Matador Rubber, s. r. o., Terézie
Vansovej 1054, 020 01 Púchov, SK;
(580) 3.1.2008

(111) 197464
(210) 1976-2001
(732) Continental Matador Rubber, s. r. o., Terézie
Vansovej 1054, 020 01 Púchov, SK;
(580) 3.1.2008

(111) 197465
(210) 1977-2001
(732) Continental Matador Rubber, s. r. o., Terézie
Vansovej 1054, 020 01 Púchov, SK;
(580) 3.1.2008

(111) 197751
(210) 2515-2001
(732) Continental Matador Rubber, s. r. o., Terézie
Vansovej 1054, 020 01 Púchov, SK;
(580) 3.1.2008

(111) 197832
(210) 3317-2000
(732) OPUS ONE WINERY LLC, 7900 St. Helena High-
way, Oakville, California 94562, US;
(580) 10.12.2007

(111) 197969
(210) 1047-2000
(732) Electrolux, s. r. o., Budějovická 5, 140 21 Praha,
CZ;
(580) 3.12.2007

(111) 198027
(210) 1042-2000
(732) Nycomed GmbH, Byk-Gulden-Str. 2, 78467 Kons-
tanz, DE;
(580) 7.1.2008

(111) 198356
(210) 3650-2000
(732) Continental Matador Rubber, s. r. o., Terézie
Vansovej 1054, 020 01 Púchov, SK;
(580) 3.1.2008

(111) 198658
(210) 935-2001
(732) Continental Matador Rubber, s. r. o., Terézie
Vansovej 1054, 020 01 Púchov, SK;
(580) 3.1.2008

(111) 198663
(210) 3248-2001
(732) Continental Matador Rubber, s. r. o., Terézie
Vansovej 1054, 020 01 Púchov, SK;
(580) 3.1.2008

(111) 198664
(210) 3249-2001
(732) Continental Matador Rubber, s. r. o., Terézie
Vansovej 1054, 020 01 Púchov, SK;
(580) 3.1.2008

(111) 199497
(210) 374-2002
(732) Continental Matador Rubber, s. r. o., Terézie
Vansovej 1054, 020 01 Púchov, SK;
(580) 3.1.2008

(111) 199702
(210) 700-2001
(732) Electrolux, s. r. o., Budějovická 5, 140 21 Praha,
CZ;
(580) 3.12.2007

(111) 199760
(210) 781-2002
(732) Continental Matador Rubber, s. r. o., Terézie
Vansovej 1054, 020 01 Púchov, SK;
(580) 7.1.2008

(111) 200434
(210) 1179-2002
(732) Continental Matador Rubber, s. r. o., Terézie
Vansovej 1054, 020 01 Púchov, SK;
(580) 3.1.2008

(111) 200748
(210) 1570-2002
(732) Continental Matador Rubber, s. r. o., Terézie
Vansovej 1054, 020 01 Púchov, SK;
(580) 3.1.2008

(111) 200749
(210) 1571-2002
(732) Continental Matador Rubber, s. r. o., Terézie
Vansovej 1054, 020 01 Púchov, SK;
(580) 3.1.2008

(111) 201158
(210) 1694-2000
(732) Continental Matador Rubber, s. r. o., Terézie
Vansovej 1054, 020 01 Púchov, SK;
(580) 3.1.2008

(111) 201170
(210) 1970-2002
(732) Continental Matador Rubber, s. r. o., Terézie
Vansovej 1054, 020 01 Púchov, SK;
(580) 3.1.2008

(111) 201172
(210) 1987-2002
(732) Continental Matador Rubber, s. r. o., Terézie
Vansovej 1054, 020 01 Púchov, SK;
(580) 3.1.2008

(111) 201173
(210) 2048-2002
(732) Continental Matador Rubber, s. r. o., Terézie
Vansovej 1054, 020 01 Púchov, SK;
(580) 3.1.2008

(111) 201174
(210) 2057-2002
(732) Continental Matador Rubber, s. r. o., Terézie
Vansovej 1054, 020 01 Púchov, SK;
(580) 3.1.2008

(111) 201175
(210) 2058-2002
(732) Continental Matador Rubber, s. r. o., Terézie
Vansovej 1054, 020 01 Púchov, SK;
(580) 3.1.2008

(111) 201276
(210) 3010-2001
(732) Continental Matador Rubber, s. r. o., Terézie
Vansovej 1054, 020 01 Púchov, SK;
(580) 3.1.2008

(111) 201480
(210) 2405-2001
(732) Dr. Ing. h. c. F. Porsche AG, Porscheplatz 1, 70435
Stuttgart, DE;
(580) 27.12.2007

(111) 201661
(210) 3087-2001
(732) Continental Matador Rubber, s. r. o., Terézie
Vansovej 1054, 020 01 Púchov, SK;
(580) 3.1.2008

(111) 201795
(210) 2683-2002
(732) TRUVA s. r. o., Ciglianska cesta 5, 971 01 Prie-
vidza, SK;
(580) 4.12.2007

(111) 202095
(210) 2912-2002
(732) Continental Matador Rubber, s. r. o., Terézie
Vansovej 1054, 020 01 Púchov, SK;
(580) 3.1.2008

(111) 202661
(210) 3529-2002
(732) Continental Matador Rubber, s. r. o., Terézie
Vansovej 1054, 020 01 Púchov, SK;
(580) 7.1.2008

(111) 202662
(210) 3530-2002
(732) Continental Matador Rubber, s. r. o., Terézie
Vansovej 1054, 020 01 Púchov, SK;
(580) 7.1.2008

(111) 202663
(210) 3531-2002
(732) Continental Matador Rubber, s. r. o., Terézie
Vansovej 1054, 020 01 Púchov, SK;
(580) 7.1.2008

(111) 202664
(210) 3532-2002
(732) Continental Matador Rubber, s. r. o., Terézie
Vansovej 1054, 020 01 Púchov, SK;
(580) 7.1.2008

(111) 202665
(210) 3533-2002
(732) Continental Matador Rubber, s. r. o., Terézie
Vansovej 1054, 020 01 Púchov, SK;
(580) 7.1.2008

(111) 202666
(210) 3534-2002
(732) Continental Matador Rubber, s. r. o., Terézie
Vansovej 1054, 020 01 Púchov, SK;
(580) 7.1.2008

(111) 202667
(210) 3535-2002
(732) Continental Matador Rubber, s. r. o., Terézie
Vansovej 1054, 020 01 Púchov, SK;
(580) 7.1.2008

(111) 202668
(210) 3536-2002
(732) Continental Matador Rubber, s. r. o., Terézie
Vansovej 1054, 020 01 Púchov, SK;
(580) 7.1.2008

(111) 202669
(210) 3537-2002
(732) Continental Matador Rubber, s. r. o., Terézie
Vansovej 1054, 020 01 Púchov, SK;
(580) 7.1.2008

(111) 202670
(210) 3538-2002
(732) Continental Matador Rubber, s. r. o., Terézie
Vansovej 1054, 020 01 Púchov, SK;
(580) 7.1.2008

(111) 202671
(210) 3539-2002
(732) Continental Matador Rubber, s. r. o., Terézie
Vansovej 1054, 020 01 Púchov, SK;
(580) 7.1.2008

(111) 202672
(210) 3540-2002
(732) Continental Matador Rubber, s. r. o., Terézie
Vansovej 1054, 020 01 Púchov, SK;
(580) 7.1.2008

(111) 203291
(210) 802-2002
(732) TRUVA s. r. o., Ciglianska cesta 5, 971 01 Prie-
vidza, SK;
(580) 4.12.2007

(111) 205486
(210) 3128-2003
(732) Continental Matador Rubber, s. r. o., Terézie
Vansovej 1054, 020 01 Púchov, SK;
(580) 7.1.2008

(111) 205487
(210) 3129-2003
(732) Continental Matador Rubber, s. r. o., Terézie
Vansovej 1054, 020 01 Púchov, SK;
(580) 7.1.2008

(111) 205488
(210) 3130-2003
(732) Continental Matador Rubber, s. r. o., Terézie
Vansovej 1054, 020 01 Púchov, SK;
(580) 7.1.2008

(111) 206575
(210) 1382-2003
(732) Nycomed GmbH, Byk-Gulden-Str. 2, 78467 Kons-
tanz, DE;
(580) 7.1.2008

(111) 207994
(210) 2192-2004
(732) Continental Matador Rubber, s. r. o., Terézie
Vansovej 1054, 020 01 Púchov, SK;
(580) 3.1.2008

(111) 208057
(210) 2368-2003
(732) Nycomed GmbH, Byk-Gulden-Str. 2, 78467 Kons-
tanz, DE;
(580) 7.1.2008

(111) 208189
(210) 2683-2004
(732) Continental Matador Rubber, s. r. o., Terézie
Vansovej 1054, 020 01 Púchov, SK;
(580) 7.1.2008

(111) 208190
(210) 2684-2004
(732) Continental Matador Rubber, s. r. o., Terézie
Vansovej 1054, 020 01 Púchov, SK;
(580) 7.1.2008

(111) 209210
(210) 3642-2003
(732) Business Media CZ, s. r. o., Nádražní 32, 150 00
Praha, CZ;
(580) 28.12.2007

(111) 209295
(210) 3476-2004
(732) Continental Matador Rubber, s. r. o., Terézie
Vansovej 1054, 020 01 Púchov, SK;
(580) 7.1.2008

(111) 209539
(210) 3719-2003
(732) Continental Matador Rubber, s. r. o., Terézie
Vansovej 1054, 020 01 Púchov, SK;
(580) 7.1.2008

(111) 209540
(210) 3720-2003
(732) Continental Matador Rubber, s. r. o., Terézie
Vansovej 1054, 020 01 Púchov, SK;
(580) 7.1.2008

(111) 209541
(210) 3721-2003
(732) Continental Matador Rubber, s. r. o., Terézie
Vansovej 1054, 020 01 Púchov, SK;
(580) 7.1.2008

(111) 209542
(210) 3722-2003
(732) Continental Matador Rubber, s. r. o., Terézie
Vansovej 1054, 020 01 Púchov, SK;
(580) 7.1.2008

(111) 210056
(210) 305-2005
(732) Continental Matador Rubber, s. r. o., Terézie
Vansovej 1054, 020 01 Púchov, SK;
(580) 7.1.2008

(111) 210057
(210) 306-2005
(732) Continental Matador Rubber, s. r. o., Terézie
Vansovej 1054, 020 01 Púchov, SK;
(580) 7.1.2008

(111) 210058
(210) 307-2005
(732) Continental Matador Rubber, s. r. o., Terézie
Vansovej 1054, 020 01 Púchov, SK;
(580) 7.1.2008

(111) 210427
(210) 165-2005
(732) Continental Matador Rubber, s. r. o., Terézie
Vansovej 1054, 020 01 Púchov, SK;
(580) 7.1.2008

(111) 210428
(210) 261-2005
(732) Continental Matador Rubber, s. r. o., Terézie
Vansovej 1054, 020 01 Púchov, SK;
(580) 7.1.2008

(111) 210471
(210) 619-2005
(732) Continental Matador Rubber, s. r. o., Terézie
Vansovej 1054, 020 01 Púchov, SK;
(580) 3.1.2008

(111) 210864
(210) 1924-2004
(732) Continental Matador Rubber, s. r. o., Terézie
Vansovej 1054, 020 01 Púchov, SK;
(580) 7.1.2008

(111) 211439
(210) 5662-2005
(732) Čarnogurský Ján, JUDr. Mag., Tvarožkova 5,
814 99 Bratislava, SK;
(580) 10.12.2007

(111) 211440
(210) 5663-2005
(732) Čarnogurský Ján, JUDr. Mag., Tvarožkova 5,
814 99 Bratislava, SK;
(580) 10.12.2007

(111) 211472
(210) 2143-2004
(732) Continental Matador Rubber, s. r. o., Terézie
Vansovej 1054, 020 01 Púchov, SK;
(580) 3.1.2008

(111) 211473
(210) 2144-2004
(732) Continental Matador Rubber, s. r. o., Terézie
Vansovej 1054, 020 01 Púchov, SK;
(580) 3.1.2008

(111) 211474
(210) 2145-2004
(732) Continental Matador Rubber, s. r. o., Terézie
Vansovej 1054, 020 01 Púchov, SK;
(580) 3.1.2008

(111) 211552
(210) 2856-2004
(732) TRUVA s. r. o., Ciglianska cesta 5, 971 01 Prie-
vidza, SK;
(580) 4.12.2007

(111) 212154

(210) 5145-2004
(732) Business Media CZ, s. r. o., Nádražní 32, 150 00
Praha, CZ;
(580) 28.12.2007

(111) 212233

(210) 5862-2005
(732) STARPRESS, s. r. o., Dr. Vladimíra Clementisa 10,
821 02 Bratislava, SK;
(580) 31.12.2007

(111) 212498

(210) 1635-2005
(732) Continental Matador Rubber, s. r. o., Terézie
Vansovej 1054, 020 01 Púchov, SK;
(580) 3.1.2008

(111) 212499

(210) 1647-2005
(732) Continental Matador Rubber, s. r. o., Terézie
Vansovej 1054, 020 01 Púchov, SK;
(580) 3.1.2008

(111) 212809

(210) 2977-2004
(732) MOKATE Czech s.r.o., Počernická 96, 108 00
Praha, CZ;
(580) 19.12.2007

(111) 213574

(210) 341-2005
(732) TRUVA s. r. o., Ciglianska cesta 5, 971 01 Prie-
vidza, SK;
(580) 4.12.2007

(111) 214155

(210) 1472-2005
(732) TRUVA s. r. o., Ciglianska cesta 5, 971 01 Prie-
vidza, SK;
(580) 4.12.2007

(111) 214673

(210) 5863-2005
(732) Business Media CZ, s. r. o., Nádražní 32, 150 00
Praha, CZ;
(580) 28.12.2007

(111) 215440

(210) 1549-2005
(732) TRUVA s. r. o., Ciglianska cesta 5, 971 01 Prie-
vidza, SK;
(580) 4.12.2007

(111) 216057

(210) 2588-2004
(732) Ultra Premium Brands Limited, 5 Redbrooks Clos-
se, Solihull, Birmingham, West Midlands, GB;
(580) 19.12.2007

(111) 216263

(210) 5506-2006
(732) Metsä Tissue a. s., Celulóžka 3494, 011 61 Žili-
na, SK;
(580) 19.12.2007

(111) 216447

(210) 2264-2005
(732) TRUVA s. r. o., Ciglianska cesta 5, 971 01 Prie-
vidza, SK;
(580) 4.12.2007

(111) 217373

(210) 2198-2006
(732) Nycomed GmbH, Byk-Gulden-Str. 2, 78467 Kons-
tanz, DE;
(580) 7.1.2008

(111) 218068

(210) 2326-2006
(732) Continental Matador Rubber, s. r. o., Terézie
Vansovej 1054, 020 01 Púchov, SK;
(580) 3.1.2008

(111) 218888

(210) 2325-2006
(732) Continental Matador Rubber, s. r. o., Terézie
Vansovej 1054, 020 01 Púchov, SK;
(580) 3.1.2008

(111) 219142

(210) 2357-2006
(732) Nycomed GmbH, Byk-Gulden-Str. 2, 78467 Kons-
tanz, DE;
(580) 7.1.2008

Licenčné zmluvy registrované**(111) 159277**

(210) 42815

(732) Kofola Holding a.s., Nad Porubkou 2278/31a,
708 00 Ostrava, CZ;

(791) Kofola, a. s., súp. č. 1, 013 15 Rajecká Lesná, SK;

(793) zmluvná nevýlučná

Dátum uzavretia licenčnej zmluvy: 1.11.2006

(580) 28.12.2007

(111) 219678

(210) 1703-2003

(732) KLEMBER a SPOL, s. r. o., Nová osada 798,
929 01 Dunajská Streda, SK;

(791) KLEMBER a SPOL, s. r. o., Národná 9, 974 01

Banská Bystrica, SK;

(793) zmluvná výlučná

Dátum uzavretia licenčnej zmluvy: 29.7.2003

(580) 3.12.2007

(111) 161510

(210) 46999

(732) Kofola Holding a.s., Nad Porubkou 2278/31a,
708 00 Ostrava, CZ;

(791) Kofola, a. s., súp. č. 1, 013 15 Rajecká Lesná, SK;

(793) zmluvná nevýlučná

Dátum uzavretia licenčnej zmluvy: 1.11.2006

(580) 28.12.2007

Zmeny dispozičných práv na ochranné známky (zálohy)**(111) 162393**

(210) 48058

(732) Allergy Therapeutics (UK) Limited, Dominion Way,
Worthing, West Sussex BN14 8SA, GB;

Záložný veriteľ:

The Royal Bank of Scotland plc, 2nd Floor, Turn-
pike House, 123 High Street, Crawley, West Sussex,
RH10 1DQ, GB;

Dátum uzavretia zmluvy: 19.11.2007

(580) 8.1.2008

(111) 182307

(210) 3203-95

(732) Allergy Therapeutics (UK) Limited, Dominion Way,
Worthing, West Sussex BN14 8SA, GB;

Záložný veriteľ:

The Royal Bank of Scotland plc, 2nd Floor, Turn-
pike House, 123 High Street, Crawley, West Sussex,
RH10 1DQ, GB;

Dátum uzavretia zmluvy: 19.11.2007

(580) 8.1.2008

Medzinárodne zapísané ochranné známky**(111) 196756**

(220) 20.4.2000

(800) 788 078

Dátum medzinárodného zápisu: 2.8.2007

Platnosť pre: BX, CY, CZ, DK, EE, FI, FR, GR, IE, LT, LV, DE, PL, PT, AT, SI, ES, SE, IT, GB

(111) 218067

(220) 10.11.2006

(800) 942 553

Dátum medzinárodného zápisu: 7.6.2007

Platnosť pre: BY, BA, BG, CZ, ME, CN, EE, FR, HR, IE, KZ, LT, LV, HU, DE, PL, AT, RO, RU, SI, US, RS, IT, UA, GB

(111) 207324

(220) 24.2.2003

(800) 852 384

Dátum medzinárodného zápisu: 20.3.2007

Platnosť pre: TR

(111) 218780

(220) 13.3.2007

(800) 943 400

Dátum medzinárodného zápisu: 7.8.2007

Platnosť pre: CY, CZ, IS, CH

(111) 207324

(220) 24.2.2003

(800) 852 384

Dátum medzinárodného zápisu: 27.2.2007

Platnosť pre: TM, UZ

(111) 218781

(220) 13.3.2007

(800) 942 395

Dátum medzinárodného zápisu: 7.8.2007

Platnosť pre: CY, CZ, IS, CH

(111) 209207

(220) 12.12.2003

(800) 943 003

Dátum medzinárodného zápisu: 26.9.2007

Platnosť pre: BX, BG, CY, CZ, CN, FR, LT, LV, HU, DE, PL, PT, AT, RO, SI, ES, IT

(111) 219056

(220) 28.3.2007

(800) 942 348

Dátum medzinárodného zápisu: 17.9.2007

Platnosť pre: HR, MK, HU, PL, RO, SI, BG, CZ, ME, RS

Zastavené konania o prihláškach ochranných známok

(210)

1801-99
1752-2000

(210)

1754-2000
1656-2005

(210)

2213-2005
1357-2006

(210)

1358-2006
825-2007**Zamietnuté prihlášky ochranných známok**

(210)

1796-2003
723-2004

(210)

2308-2004
1931-2005

(210)

214-2006

(210)

1131-2006

Zaniknuté ochranné známky

(111)	(141)	(111)	(141)	(111)	(141)	(111)	(141)
95115	09.04.2007	157805	27.04.2007	186810	04.04.2007	187835	21.04.2007
96112	19.04.2007	158189	27.04.2007	186811	04.04.2007	187836	21.04.2007
96115	28.04.2007	158195	27.04.2007	186812	04.04.2007	187837	21.04.2007
96132	23.04.2007	163281	04.05.2007	186813	04.04.2007	187841	05.05.2007
96147	24.04.2007	163364	17.05.2007	186815	08.04.2007	187842	06.05.2007
96165	25.04.2007	163447	04.05.2007	186821	10.04.2007	188303	10.04.2007
97092	14.04.2007	163450	26.05.2007	186822	11.04.2007	188307	18.04.2007
98306	28.05.2007	163651	06.04.2007	186824	11.04.2007	188309	21.04.2007
104873	19.04.2007	163654	05.05.2007	186825	11.04.2007	188310	05.05.2007
106036	17.04.2007	163697	05.05.2007	186826	11.04.2007	188311	05.05.2007
106038	26.04.2007	163714	27.05.2007	186836	14.04.2007	188312	06.05.2007
106864	07.04.2007	163851	12.05.2007	186837	15.04.2007	188760	01.04.2007
109225	06.04.2007	166636	21.05.2007	186839	15.04.2007	188762	08.04.2007
109226	06.04.2007	166819	06.04.2007	186840	15.04.2007	188763	08.04.2007
109362	28.04.2007	166821	10.04.2007	186841	15.04.2007	188764	10.04.2007
109365	28.04.2007	166834	27.05.2007	186842	15.04.2007	188765	11.04.2007
109366	28.04.2007	166903	15.05.2007	186843	16.04.2007	188767	17.04.2007
114081	02.04.2007	166908	05.05.2007	186844	16.04.2007	188768	18.04.2007
115261	09.04.2007	166920	14.05.2007	186845	17.04.2007	188769	18.04.2007
152952	10.04.2007	166921	14.05.2007	186857	02.05.2007	189323	08.04.2007
152981	03.05.2007	178354	21.04.2007	186858	02.05.2007	189324	10.04.2007
152982	03.05.2007	178658	06.05.2007	186859	02.05.2007	189327	15.04.2007
152986	17.04.2007	178779	27.05.2007	186860	02.05.2007	189328	02.05.2007
152987	17.04.2007	179181	17.04.2007	186861	02.05.2007	189664	08.04.2007
153029	29.05.2007	179186	18.04.2007	186870	05.05.2007	189665	08.04.2007
153032	29.05.2007	179560	28.04.2007	186871	06.05.2007	190115	01.04.2007
153034	29.05.2007	179567	14.04.2007	186872	06.05.2007	190664	02.04.2007
153041	29.05.2007	179595	14.04.2007	186876	06.05.2007	190667	10.04.2007
153086	29.05.2007	179761	29.04.2007	186879	06.05.2007	190668	10.04.2007
153222	27.05.2007	179956	10.04.2007	187153	01.04.2007	191384	17.04.2007
153304	24.04.2007	180023	14.04.2007	187407	17.04.2007	191777	15.04.2007
157421	10.05.2007	180529	05.05.2007	187408	17.04.2007	191778	15.04.2007
157434	27.04.2007	180542	08.04.2007	187409	17.04.2007	191779	15.04.2007
157451	28.05.2007	186507	21.04.2007	187818	06.05.2007	194127	08.04.2007
157490	11.05.2007	186508	21.04.2007	187825	08.04.2007	204978	20.03.2007
157512	10.05.2007	186512	21.04.2007	187827	22.04.2007	218281	04.12.2007
157676	25.05.2007	186523	21.04.2007	187831	17.04.2007		
157705	07.04.2007	186805	03.04.2007	187834	21.04.2007		

Opravy chýb alebo zmeny všeobecne

(210) 3744-2001

Zápis ochrannej známky číslo 208693 bol zrušený rozsudkom Najvyššieho súdu Slovenskej republiky. Prihláška ochrannej známky 3744-2001 bola vrátená do konania.

Vestník č. 10/2002 - str. 195

Vestník č. 5/2005 - str. 238

(111) 218955

(210) 6186-2006

(791) Villa Nečas, s.r.o., Celulóžka 3494, 011 61 Žilina, SK;

(580) 6.12.2007

(111) 218956

(210) 6187-2006

(791) Villa Nečas, s.r.o., Celulóžka 3494, 011 61 Žilina, SK;

(580) 6.12.2007

Opravy zatriedenia podľa medzinárodného triedenia tovarov a/alebo služieb

(111) 219838

(210) 655-2007

9 (511) 16, 35, 41

Vestník č. 8/2007 - str. 124

ČASŤ

**OZNAČENIA PÔVODU VÝROBKOV
A ZEMEPISNÉ OZNAČENIA VÝROBKOV**

Dodatky k osvedčeniu o zápise označenia pôvodu výrobkov

Číslo zápisu: 45

Znenie označenia pôvodu: Tokajské víno zo slovenskej oblasti

Dátum zápisu: 1.2.1974

Prihlasovateľ: TOKAJ REGNUM, občianske združenie, 076 82 Malá Tŕňa 202, SK;
