

# **VESTNÍK**

**ÚRADU PRIEMYSELNÉHO VLASTNÍCTVA  
SLOVENSKEJ REPUBLIKY**

**Banská Bystrica 7. január 2008**

**1**

## OBSAH

Zverejnené patentové prihlášky .....	9
Udelené patenty .....	11
Európske patenty .....	31
Zapísané úžitkové vzory .....	56
Zapísané dizajny .....	68
Zverejnené prihlášky ochranných známk .....	88
Zapísané ochranné známky bez zmeny .....	242
Zapísané ochranné známky so zmenou .....	261
Obnovené ochranné známky .....	267
Prevody ochranných známk .....	298
Zmeny v údajoch o majiteľoch ochranných známk .....	306
Licenčné zmluvy (ochranné známky) .....	311

## INHALT

Veröffentlichung der Patentanmeldungen .....	9
Erteilte Patente .....	11
Europäische Patente .....	31
Eingetragene Gebrauchsmuster .....	56
Eingetragene Designs .....	68
Veröffentlichte Markenmeldung .....	88
Registrierte Warenzeichen ohne Änderung .....	242
Registrierte Warenzeichen mit Änderung .....	261
Erneuerte Warenzeichen .....	267
Warenzeichenübertragungen .....	298
Änderungen im Angaben von den Warenzeicheninhabers .....	306
Kontraktlizenz (Warenzeichen) .....	311

## CONTENTS

Publication of Patent Applications .....	9
Granted Patents .....	11
European Patents .....	31
Registered Utility Models .....	56
Registered Designs .....	68
Published Trademark Applications .....	88
Registered Trademarks without Modification .....	242
Registered Trademarks with Modification .....	261
Renewal Trademarks .....	267
Transfers of Trademarks .....	298
Modification of data of Trademark holders .....	306
Licence contracts (Trademarks) .....	311

**Dvojpísmenové kódové označenia krajín a medzinárodných organizácií  
(Štandard WIPO ST. 3)**

AD Andorra	DK Dánsko	IL Izrael
AE Spojené arabské emiráty	DM Dominika	IM Ostrov Man
AF Afganistan	DO Dominikánska republika	IN India
AG Antigua a Barbuda	DZ Alžírsko	IQ Irak
AI Anguilla		IR Irán
AL Albánsko	EA Eurázijská patentová organizácia (EAPO)	IS Island
AM Arménsko	EC Ekvádor	IT Taliansko
AN Holandské Antily	EE Estónsko	JE Jersey
AO Angola	EG Egypt	JM Jamajka
AP Africká regionálna organizácia priemyselného vlastníctva (ARIPO)	EH Západná Sahara	JO Jordánsko
AR Argentína	EM Úrad pre harmonizáciu na vnútornom trhu (OHIM)	JP Japonsko
AT Rakúsko	EP Európsky patentový úrad	KE Keňa
AU Austrália	ER Eritrea	KG Kirgizsko
AW Aruba	ES Španielsko	KH Kambodža
AZ Azerbajdžan	ET Etiópia	KI Kiribati
		KM Komory
BA Bosna a Hercegovina	FI Fínsko	KN Svätý Krištof a Nevis
BB Barbados	FJ Fidži	KP Kórejská ľudovodemokratická republika
BD Bangladéš	FK Falklandy	KR Kórejská republika
BE Belgicko	FO Faerské ostrovy	KW Kuvajt
BF Burkina Faso	FR Francúzsko	KY Kajmanie ostrovy
BG Bulharsko		KZ Kazachstan
BH Bahrain	GA Gabun	
BI Burundi	GB Veľká Británia	LA Laos
BJ Benin	GC Patentový úrad Rady pre spoluprácu arabských štátov v Golfskom zálive (GCC)	LB Libanon
BM Bermudy	GD Grenada	LC Svätá Lucia
BN Brunej	GE Gruzínsko	LI Lichtenštajnsko
BO Bolívia	GG Guernsey	LK Srí Lanka
BR Brazília	GH Ghana	LR Libéria
BS Bahamy	GI Gibraltár	LS Lesotho
BT Bhutan	GL Grónsko	LT Litva
BV Buvetov ostrov	GM Gambia	LU Luxembursko
BW Botswana	GN Guinea	LV Lotyšsko
BX Benelux	GQ Rovníková Guinea	LY Líbya
BY Bielorusko	GR Grécko	MA Maroko
BZ Belize	GS Južná Georgia a Južné Sandvičové ostrovy	MC Monako
CA Kanada	GT Guatemala	MD Moldavsko
CD Konžská demokratická republika	GW Guinea-Bissau	ME Čierna Hora
CF Stredoafriická republika	GY Guyana	MG Madagaskar
CG Kongo		MK Macedónsko
CH Švajčiarsko		ML Mali
CI Pobrežie Slonoviny		MM Myanmar
CK Cookove ostrovy	HK Hongkong	MN Mongolsko
CL Chile	HN Honduras	MO Macao
CM Kamerun	HR Chorvátsko	MP Severné Mariány
CN Čína	HT Haiti	MR Mauritánia
CO Kolumbia	HU Maďarsko	MS Montserrat
CR Kostarika		MT Malta
CU Kuba	IB Medzinárodný úrad Svetovej organizácie duševného vlastníctva (WIPO)	MU Maurícius
CV Kapverdy		MV Maledivy
CY Cyprus		MW Malawi
CZ Česká republika		MX Mexiko
		MY Malajzia
DE Nemecko	ID Indonézia	MZ Mozambik
DJ Džibutsko	IE Írsko	

NA	Namíbia	TT	Trinidad a Tobago
NE	Niger	TV	Tuvalu
NG	Nigéria	TW	Taiwan
NI	Nikaragua	TZ	Tanzánia
NL	Holandsko		
NO	Nórsko	UA	Ukrajina
NP	Nepál	UG	Uganda
NR	Nauru	US	Spojené štáty americké
NZ	Nový Zéland	UY	Uruguaj
		UZ	Uzbekistan
OA	Africká organizácia du- ševného vlastníctva (OAPI)	VA	Vatikán
OM	Omán	VC	Svätý Vincent a Grenadiny
		VE	Venezuela
PA	Panama	VG	Britské Panenské ostrovy
PE	Peru	VN	Vietnam
PG	Papua-Nová Guinea	VU	Vanuatu
PH	Filipíny		
PK	Pakistan	WO	Svetová organizácia duševného vlastníctva (WIPO)
PL	Poľsko	WS	Samoa
PT	Portugalsko		
PW	Palau		
PY	Paraguaj	YE	Jemen
QA	Katar	ZA	Juhoafrická republika
		ZM	Zambia
RO	Rumunsko	ZW	Zimbabwe
RS	Srbsko		
RU	Rusko		
RW	Rwanda		
SA	Saudská Arábia		
SB	Šalamúnové ostrovy		
SC	Seychely		
SD	Sudán		
SE	Švédsko		
SG	Singapur		
SH	Svätá Helena		
SI	Slovinsko		
<b>SK</b>	<b>Slovensko</b>		
SL	Sierra Leone		
SM	San Maríno		
SN	Senegal		
SO	Somálsko		
SR	Surinam		
ST	Svätý Tomáš a Princov ostrov		
SV	Salvádor		
SY	Sýria		
SZ	Svazijsko		
TC	Turks a Caicos		
TD	Čad		
TG	Togo		
TH	Thajsko		
TJ	Tadžikistan		
TL	Timor-Leste		
TM	Turkménsko		
TN	Tunisko		
TO	Tonga		
TR	Turecko		

**ČASŤ**

**PATENTY**

## Kódy na označovanie jednotlivých druhov dokumentov (Štandard WIPO ST. 16)

- |  |   |
|--|---|
| <b>A3</b> Zverejnené patentové prihlášky podľa zákona č. 435/2001 Z. z. o patentoch, dodatkových ochranných osvedčeniach a o zmene a doplnení niektorých zákonov | <b>B6</b> Udelené patenty podľa zákona č. 435/2001 Z. z. o patentoch, dodatkových ochranných osvedčeniach a o zmene a doplnení niektorých zákonov |
|--|---|

## Číselné kódy na označovanie bibliografických údajov (Štandard WIPO ST. 9)

- |   |  |
|---|--|
| <b>(11)</b> Číslo dokumentu                               | <b>(62)</b> Číslo pôvodnej prihlášky v prípade vylúčenej prihlášky |
| <b>(21)</b> Číslo prihlášky                               | <b>(71)</b> Meno (názov) prihlasovateľa (-ov)                      |
| <b>(22)</b> Dátum podania prihlášky                       | <b>(72)</b> Meno pôvodcu (-ov)                                     |
| <b>(24)</b> Dátum nadobudnutia účinkov patentu            | <b>(73)</b> Meno (názov) majiteľa (-ov)                            |
| <b>(31)</b> Číslo prioritnej prihlášky                    | <b>(74)</b> Meno (názov) zástupcu (-ov)                            |
| <b>(32)</b> Dátum podania prioritnej prihlášky            | <b>(86)</b> Číslo podania medzinárodnej prihlášky podľa PCT        |
| <b>(33)</b> Krajina alebo regionálna organizácia priority | <b>(87)</b> Číslo zverejnenia medzinárodnej prihlášky podľa PCT    |
| <b>(40)</b> Dátum zverejnenia prihlášky                   |  |
| <b>(47)</b> Dátum sprístupnenia patentu verejnosti        |  |
| <b>(51)</b> Medzinárodné patentové triedenie              |  |
| <b>(54)</b> Názov   |  |
| <b>(57)</b> Anotácia                                      |  |

Poznámka:

Číslo uvádzané pred kódom (51) znamená verziu Medzinárodného patentového triedenia.

## Kódy na označovanie záhlaví oznámení publikovaných vo Vestníku ÚPV SR (Štandard WIPO ST. 17)

- |   |   |
|---|---|
| <b>BA9A</b> Zverejnené patentové prihlášky  | <b>FG4A</b> Udelené patenty   |
| <b>FA9A</b> Zastavené konania o patentových prihláškach na žiadosť prihlasovateľa | <b>MA4A</b> Zaniknuté patenty vzdáním sa  |
| <b>FB9A</b> Zastavené konania o patentových prihláškach                           | <b>MA4F</b> Zaniknuté autorské osvedčenia vzdáním sa                              |
| <b>FC9A</b> Zamietnuté patentové prihlášky  | <b>MC4A</b> Zrušené patenty   |
| <b>FD9A</b> Zastavené konania pre nezaplatenie poplatku                           | <b>MC4F</b> Zrušené autorské osvedčenia   |
| <b>PC9A</b> Prevody a prechody práv na patentové prihlášky                        | <b>MG4A</b> Čiastočne zrušené patenty   |
| <b>PD9A</b> Zmeny dispozičných práv na patentové prihlášky (zálohy)               | <b>MG4F</b> Čiastočne zrušené autorské osvedčenia                                 |
| Zmeny dispozičných práv na patentové prihlášky (ukončenie zálohov)                | <b>MK4A</b> Zaniknuté patenty uplynutím doby platnosti                            |
| <b>QA9A</b> Ponuky licencií   | <b>MK4F</b> Zaniknuté autorské osvedčenia uplynutím doby platnosti                |
|   | <b>MM4A</b> Zaniknuté patenty pre nezaplatenie udržiavacích poplatkov             |
|   | <b>MM4F</b> Zaniknuté autorské osvedčenia pre nezaplatenie udržiavacích poplatkov |
|   | <b>PA4A</b> Zmeny autorských osvedčení na patenty                                 |
|   | <b>PC4A</b> Prevody a prechody práv na patenty                                    |
|   | <b>PC4F</b> Prevody a prechody práv na autorské osvedčenia                        |
|   | <b>PD4A</b> Zmeny dispozičných práv na patenty (zálohy)                           |
|   | Zmeny dispozičných práv na patenty (ukončenie zálohov)                            |
|   | <b>PD4F</b> Zmeny dispozičných práv na autorské osvedčenia (zálohy)               |
|   | Zmeny dispozičných práv na autorské osvedčenia (ukončenie zálohov)                |
|   | <b>QA4A</b> Ponuky licencií   |
|   | <b>QB4A</b> Licenčné zmluvy registrované alebo udelené na patenty                 |
|   | <b>QB4F</b> Licenčné zmluvy registrované alebo udelené na autorské osvedčenia     |
|   | <b>QC4A</b> Ukončenie platnosti licenčných zmlúv na patenty                       |
|   | <b>QC4F</b> Ukončenie platnosti licenčných zmlúv na autorské osvedčenia           |
|   | <b>SB4A</b> Patenty zapísané do registra po odtajnení                             |
|   | <b>SB4F</b> Autorské osvedčenia zapísané do registra po odtajnení                 |

## Opravy a zmeny

### Opravy v patentových prihláškach

<b>HA9A</b>	Doplnenie pôvodcu (-ov)
<b>HB9A</b>	Opravy mien
<b>HC9A</b>	Zmeny mien
<b>HD9A</b>	Opravy adries
<b>HE9A</b>	Zmeny adries
<b>HF9A</b>	Opravy dátumov
<b>HG9A</b>	Opravy zatriedenia podľa MPT
<b>HH9A</b>	Opravy chýb alebo zmeny všeobecne
<b>HK9A</b>	Opravy tlačových chýb vo Vestníku ÚPV SR

### Opravy v udelených ochranných dokumentoch

<b>TA4A</b>	Doplnenie pôvodcu (-ov)
<b>TB4A</b>	Opravy mien
<b>TC4A</b>	Zmeny mien
<b>TD4A</b>	Opravy adries
<b>TE4A</b>	Zmeny adries
<b>TF4A</b>	Opravy dátumov
<b>TG4A</b>	Opravy zatriedenia podľa MPT
<b>TH4A</b>	Opravy chýb alebo zmeny všeobecne
<b>TK4A</b>	Opravy tlačových chýb vo Vestníku ÚPV SR

<b>TA4F</b>	Doplnenie pôvodcu (-ov)
<b>TB4F</b>	Opravy mien
<b>TC4F</b>	Zmeny mien
<b>TD4F</b>	Opravy adries
<b>TE4F</b>	Zmeny adries
<b>TF4F</b>	Opravy dátumov
<b>TG4F</b>	Opravy zatriedenia podľa MPT
<b>TH4F</b>	Opravy chýb alebo zmeny všeobecne
<b>TK4F</b>	Opravy tlačových chýb vo Vestníku ÚPV SR

**BA9A**

**Zverejnené patentové prihlášky**

(21) (51)  
 88-2006 B29D 30/06  
 93-2006 C07D 403/00  
 95-2006 F23G 5/00  
 101-2006 A63C 17/00

(21) (51)  
 5061-2006 G01K 17/00  
 5085-2007 C10B 49/00  
 50025-2007 B28B 11/00

**8 (51) A63C 17/00**

(21) **101-2006**

(22) 21.6.2006

(71) Divulit Erik, Mgr., Rudňany, SK;

(72) Divulit Erik, Mgr., Rudňany, SK;

**(54) Kolieskové korčule s pákovým pohonom**

(57) Zariadenie na prepravu osôb s využitím tiaže osoby ako zdroja energie, pričom dicyklista pôsobením gravitačnej sily prekonaním odporu listovej pružiny (3) cez pedál (2) roztočí kľukovú ojniciu (8), ktorá následne transformuje krútiaci moment v zotrvačnickovom koliesku s prevodovkou (5). Odľahčením listovej pružiny (3) vráti mechanizmus do východiskovej polohy.

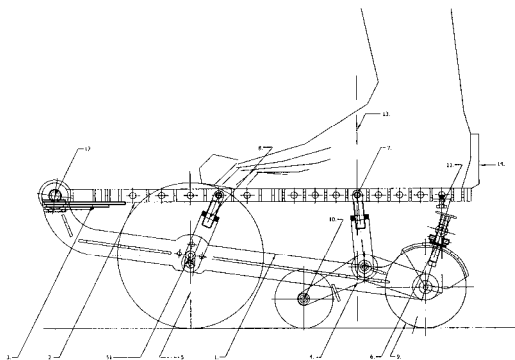

**8 (51) B28B 11/00**

(21) **50025-2007**

(22) 4.3.2006

(31) 60/658 660

(32) 4.3.2005

(33) US

(71) AFFIVAL, INC., Williamsville, NY, US;

(72) Schwadron James, Timothy, Valencia, Pennsylvania, US; Niemi Leslie, Wade, Davenport, Iowa, US; Marzec Gregory, East Amherst, New York, US;

(74) Majlingová Marta, Ing., Bratislava, SK;

(86) PCT/US2006/007718

(87) WO2006/096559

**(54) Koncový kus rozvodnej rúry na prísady, súprava rozvodnej rúry a spôsob dodávania prísady**

(57) Koncový kus (10) rozvodnej rúry (46) na prísadu obsahuje odolný rukáv (13) s prvým koncom a druhým koncom a s vnútorným povrchom vymedzujúcim priechodový otvor tiahnucci sa od prvého konca k druhému koncu; rozpadateľný rukáv (16) s kanálom, cez ktorý môže byť dodávaná prísada (34). Rozpadateľný rukáv (16) je uložený v priechodovom otvore odolného rukáva a je zaistený k odolnému rukávu (13). Ďalej je opísaná súprava (55) rozvodnej rúry (46) a spôsob dodávania prísady (34).

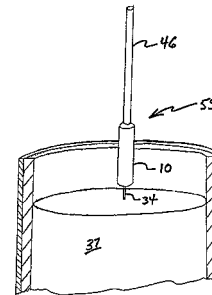

**8 (51) B29D 30/06, B60C 11/12**

(21) **88-2006**

(22) 13.6.2006

(71) MATADOR RUBBER, s.r.o., Púchov, SK;

(72) Hajdúch Jaroslav, Ing., Bytča, SK; Kotlas Ján, Ing., Púchov, SK;

(74) Majlingová Marta, Ing., Bratislava, SK;

**(54) Pneumatikový behún a lamela vhodná na upevnenie do vulkanizačnej formy na vytvorenie lamelového zárezu v bloku pneumatikového behúňa**

(57) Opísaný je pneumatikový behún obsahujúci minimálne jeden rad blokov usporiadaných v obvode smere pneumatiky, pričom minimálne jeden z týchto blokov je vybavený jedným alebo viacerými tvarovanými 3D lamelovými zárezmi v radiálnom smere a tento tvarovaný 3D lamelový zárez je vymedzený dvoma navzájom pasujúcimi tvarovanými plochami vytvorenými lamelou počas vulkanizácie. Lamelový zárez má tvar periodicky sa opakujúceho prvku vytiahnutého do plochy v smere radiálnej roviny, pričom v radiálnom smere je táto plocha minimálne jedenkrát prerušená na určitom intervale a nahradená plochou vytvorenou z rovnakého periodicky sa opakujúceho prvku posunutého o 1/2-periódou. Uvedený periodicky sa opakujúci prvok pozostáva z ramien spojených oblúčkmi, ktoré po vytiahnutí do plochy vytvoria časti (14, 16) plášťa valca. Plochy vzniknuté v miestach prerušenia zvierajú s radiálnou rovinou lamelového zárezu uhol  $\alpha_1$  a  $\alpha_2$ , ktorý je 75 až 90°.

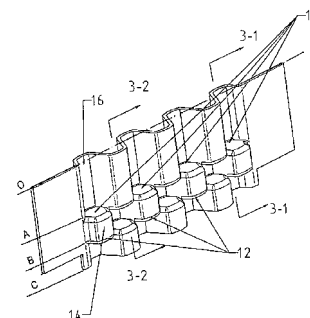



**8 (51) C07D 403/00****(21) 93-2006**

(22) 21.6.2006

(71) CHERAD s. r. o., Trnava, SK;

(72) Florovič Stanislav, Ing., Trnava, SK;

**(54) Kationické organokremičité triazololy a ich použitie**

(57) Opísané sú adičné soli benzotriazolov s hydrolyzovateľnými aminoalkoxysilanmi, vhodné ako inhibítory korózie kovov.

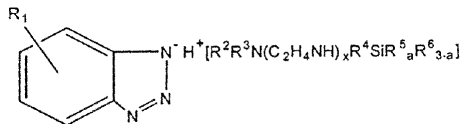
**8 (51) C10B 49/00, C10B 53/00****(21) 5085-2007**

(22) 1.4.2005

(31) 2004135326

(32) 3.12.2004

(33) RU

(71) Zakrytoe akcionerhoe obschestvo "CARBONIKA-F", Moscow, RU;

(72) Islamov Sergey Romanovich, Krasnoyarsk, RU; Stepanov Segey Grigorievich, Krasnoyarsk, RU; Morozov Aleksey Borisovich, Krasnoyarsk, RU;

(74) PATENTSERVIS BRATISLAVA a. s., Bratislava, SK;

(86) PCT/RU2005/000162

(87) WO2006/062432

**(54) Spôsob výroby kusového polokoksu**(57) Pri spôsobe výroby kusového polokoksu sa ako uhoľné lôžko použije uhlie s frakciou 20 až 70 mm a vzduch sa dodáva cez uhoľné lôžko v pomernom dúchanom množstve 70 až 99,5 m<sup>3</sup>/m<sup>2</sup>.h v závislosti od druhu uhlia.**8 (51) F23G 5/00****(21) 95-2006**

(22) 26.6.2006

(71) Štofila Albín, Ing., CSc., Bratislava, SK;

(72) Štofila Albín, Ing., CSc., Bratislava, SK;

**(54) Splynovač uhl'ovodíkových materiálov**

(57) Zariadenie pozostáva z reaktora (1), tvoreného kuželovým plášťom (11), snímačom hladiny plnenia materiálu (12), sušiacim priestorom (13), pyrolýznym priestorom (14), spaľovacím priestorom (15), dávkovačom materiálu (16), odvodom plynov (17), prívodom dechtov a pár (18), z nosnej časti reaktora (2), tvorenej valcovitým plášťom (21), z vrchnej kruhovej dosky (22), spodnej kruhovej dosky (23), sklzu popola (24), otočného kuželového roštu (3) s vyprázdňovacími lopatkami (31), výmenníka tepla (4), tvoreného obvodovým kuželovým plášťom (11), valcovitým plášťom (21) a plášťom vrchnej kruhovej dosky (22), z vrchného snímača teploty (5), stredného snímača teploty (6), spodného snímača teploty (7) a dávkovača vzduchu (8).

(51)

(21)

A63C 17/00 101-2006

B28B 11/00 50025-2007

B29D 30/06 88-2006

C07D 403/00 93-2006

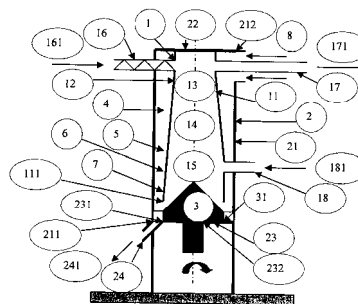
**8 (51) G01K 17/00****(21) 5061-2006**

(22) 27.6.2006

(71) Sensus Metering Systems a. s., Stará Turá, SK;

(72) Hering Jiří, RNDr., Stará Turá, SK; Peter Igor, Ing., Bratislava, SK; Žoldák Ľubomír, Stará Turá, SK;

(74) Porubčan Róbert, Ing., Ivanka pri Dunaji, SK;

**(54) Spôsob a zariadenie na meranie spotreby teplej úžitkovej vody a/alebo tepla**

(57) Spotreba teplej úžitkovej vody a/alebo tepla vo vnútornej slučke napojenej na centrálny rozvod sa zisťuje ako rozdiel hodnôt nameraných dvoma vodomermi, pričom k výstupnej hodnote každého vodomera sa priradí teoretická chyba odčítaná z individuálnej kalibračnej krivky príslušného vodomera podľa prietoku určeného z časového priebehu predchádzajúcich hodnôt výstupu vodomera. Každý z vodomeroch sa pred zapojením individuálne kalibruje a priebeh kalibračnej krivky sa uchováva do pamäte merača. K zistenému prírastku pretečenej vody sa priradí príslušná teplota. Meranie sa môže spresniť tým, že cirkulácia vo vnútornej slučke sa zastaví v čase, keď teplota vody na vratnej vetve presiahne nastavenú hodnotu alebo keď rozdiel teplôt na vratnej a vstupnej vetve je menší ako nastavená diferencia. Zariadenie na meranie podľa vynálezu obsahuje merač prepojený s výstupmi oboch vodomeroch a merač má v pamäti uložené individuálne kalibračné krivky oboch vodomeroch. Zariadenie môže vo výhodnom usporiadaní zahŕňať aj snímače teploty a uzatváracie alebo škrtiace prvky.

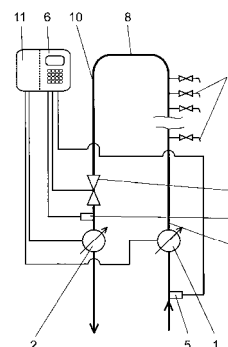

(51)

(21)

C10B 49/00 5085-2007

F23G 5/00 95-2006

G01K 17/00 5061-2006

**FG4A**

**Udelené patenty**

(11)	(51)	(11)	(51)	(11)	(51)	(11)	(51)
285987	C07C 217/00	286003	C07C 29/00	286019	A61K 9/06	286035	A61K 31/445
285988	F16L 57/00	286004	B60R 25/06	286020	A61K 31/55	286036	A44C 5/00
285989	C07D 295/00	286005	C23C 22/86	286021	A01L 5/00	286037	G01N 35/00
285990	A61K 45/00	286006	B01J 29/00	286022	F24F 1/00	286038	C08G 63/00
285991	C07D 487/00	286007	C07D 487/00	286023	B01D 5/00	286039	A01N 43/72
285992	B29D 7/00	286008	A23L 1/307	286024	A61K 31/715	286040	A61K 31/44
285993	C07D 239/00	286009	B23B 45/00	286025	A47C 31/00	286041	B23B 5/00
285994	C07D 249/00	286010	B09B 3/00	286026	C07D 277/00	286042	C04B 7/00
285995	C07H 17/00	286011	C07C 405/00	286027	A61K 9/72	286043	C08L 23/00
285996	A41D 27/00	286012	H02K 15/04	286028	A61K 31/44	286044	G21G 1/00
285997	C12N 15/09	286013	C21C 7/00	286029	A61K 31/44	286045	B26D 1/00
285998	B05C 9/00	286014	C22B 7/04	286030	C12N 5/00	286046	F41A 15/00
285999	A61K 9/70	286015	C22B 7/02	286031	C07C 303/00	286047	C07D 489/00
286000	A01N 25/04	286016	C05C 1/00	286032	F25D 3/00	286048	B01D 46/24
286001	F16C 33/04	286017	C12N 5/00	286033	B23K 1/08	286049	A61K 31/045
286002	E05D 13/00	286018	H01H 9/00	286034	C12N 15/87	286050	B66B 25/00

**8 (51) A01L 5/00**

**(11) 286021**

- (21) 8-2003
- (22) 5.7.2001
- (24) 7.1.2008
- (31) 200 13 626.7, 201 01 172.7, 201 09 470.3
- (32) 8.8.2000, 23.1.2001, 7.6.2001
- (33) DE, DE, DE
- (40) 11.9.2003
- (73) CERA Handelsgesellschaft mbH, Kaufbeuren, DE;
- (72) Rafeld Karl, Wildpoldsried, DE; Ovnické Gene, Penrose, CO, US;
- (74) PATENTSERVIS BRATISLAVA a. s., Bratislava, SK;
- (86) PCT/EP01/07725
- (87) WO02/11533
- (54) Doskovitá plastová podkova kopyta**

**8 (51) A01N 25/04, A01N 25/08, A01N 25/30, A01N 43/02, A01N 43/64, A01N 47/10**

**(11) 286000**

- (21) 1421-99
- (22) 31.3.1998
- (24) 7.1.2008
- (31) 197 15 639.8
- (32) 15.4.1997
- (33) DE
- (40) 12.6.2000
- (73) STEFES AGRO GMBH, Kerpen, DE;
- (72) Müller Jacki, Erfstadt, DE; Zöllkau Achim, Rheinbach, DE; Pohl Vera, Bergheim, DE; Bednarska Ewa, Bergheim, DE; Süßmann Rainer, Wolfenbüttel, DE;
- (74) ROTT, RŮŽIČKA & GUTTMANN, v. o. s., Bratislava, SK;
- (86) PCT/EP98/01870
- (87) WO98/46075
- (54) Prostriedky na ochranu rastlín**

**8 (51) A01N 43/72, A01N 43/90, C07D 265/00, C07D 498/00, C07D 513/00**

**(11) 286039**

- (21) 1400-2003
- (22) 17.5.2002
- (24) 7.1.2008
- (31) 101 24 798.2
- (32) 21.5.2001
- (33) DE
- (40) 8.6.2004
- (73) BASF AKTIENGESELLSCHAFT, Ludwigshafen, DE;
- (72) Rheinheimer Joachim, Ludwigshafen, DE; Gypser Andreas, Mannheim, DE; Rose Ingo, Mannheim, DE; Grote Thomas, Wachenheim, DE; Schäfer Peter, Ottersheim, DE; Schieweck Frank, Hessheim, DE; Ammermann Eberhard, Heppenheim, DE; Speakman John-Bryan, Bobenheim, DE; Strathmann Siegfried, Limburgerhof, DE; Lorenz Gisela, Hambach, DE;
- (74) Žovicová Viera, Mgr., Bratislava, SK;
- (86) PCT/EP02/05499
- (87) WO02/094797
- (54) Oxazín(ti)ónové zlúčeniny používané ako fungicídy**

**8 (51) A23L 1/307, A23C 19/00, A23D 7/005, A23D 7/015, A23D 9/007, A23L 1/30, A23L 1/24**

**(11) 286008**

- (21) 602-99
- (22) 3.11.1997
- (24) 7.1.2008
- (31) 08/740 845
- (32) 4.11.1996
- (33) US
- (40) 13.3.2000
- (73) RAISIO BENECOL LTD., Raisio, FI;
- (72) Wester Ingmar, Raisio, FI;
- (74) ROTT, RŮŽIČKA & GUTTMANN, v. o. s., Bratislava, SK;
- (86) PCT/FI97/00669
- (87) WO98/19556
- (54) Texturizačná kompozícia, jej použitie, tuková zmes a potravinársky výrobok**

- 
- 8 (51) A41D 27/00**  
**(11) 285996**  
(21) 1525-2002  
(22) 18.1.2002  
(24) 7.1.2008  
(31) PD01A000016  
(32) 24.1.2001  
(33) IT  
(40) 1.4.2003  
(73) GEOX S. p. A., Montebelluna, Località Biadene (Treviso), IT;  
(72) Polegato Moretti Mario, Crocetta del Montello, IT;  
(74) Majlingová Marta, Ing., Bratislava, SK;  
(86) PCT/EP02/00472  
(87) WO02/058494  
**(54) Vetracie zariadenie určené na aplikovanie na časti odevu a spôsob jeho výroby**
- 
- 8 (51) A44C 5/00, A44C 5/18**  
**(11) 286036**  
(21) 1474-2002  
(22) 14.10.2002  
(24) 7.1.2008  
(40) 4.5.2004  
(73) VIS MAIOR CORPORATION a. s., Bojnice, SK;  
(72) Kočner Viktor, Bojnice, SK;  
(74) Rzymanová Kamila, Ing., Poprad, SK;  
**(54) Šperk z drahého kovu a plastu a spôsob jeho výroby**
- 
- 8 (51) A47C 31/00, B60N 2/58**  
**(11) 286025**  
(21) 745-2000  
(22) 19.5.2000  
(24) 7.1.2008  
(31) 199 23 889.8-16  
(32) 25.5.1999  
(33) DE  
(40) 11.12.2000  
(73) Horn & Bauer GmbH & Co.KG, Schwalmstadt, DE;  
(72) Horn Joachim, Schwalmstadt-Treysa, DE;  
(74) Bušová Eva, JUDr., Bratislava, SK;  
**(54) Ochranný poťah na predmety, predovšetkým ochranný poťah na ochranu sedadla vozidla, z dvojvrstvovej plastovej fólie a spôsob jeho výroby**
- 
- 8 (51) A61K 9/06, A61K 9/00, A61K 31/01, A61K 31/164, A61K 31/185, A61K 31/21, A61K 31/4164, A61K 31/74, A61K 45/00, A61P 11/00, A61P 37/00**  
**(11) 286019**  
(21) 1281-2000  
(22) 24.8.2000  
(24) 7.1.2008  
(31) 200 09 841.1  
(32) 31.5.2000  
(33) DE  
(40) 3.12.2001  
(73) Phyt-Immun GmbH, Homburg, DE;  
(72) Theiss Peter, Dr., Homburg/Saar, DE;  
(74) Bušová Eva, JUDr., Bratislava, SK;  
**(54) Nosová masť na profylaxiu inhalačných alergických reakcií**
- 
- 8 (51) A61K 9/70, A61K 8/30, A61K 8/72, A61K 8/92, A61K 9/00, A61Q 11/00**  
**(11) 285999**  
(21) 5041-2005  
(22) 22.10.1997  
(24) 7.1.2008  
(31) 196 46 392.0  
(32) 11.11.1996  
(33) DE  
(40) 13.3.2000  
(73) LTS Lohmann Therapie-Systeme AG, Andernach, DE;  
(72) Zerbe Horst Georg, Green Pond, NJ, US; Serino Anthony J., Boonton, NJ, US; Guo Jian-Hwa, Sparta, NJ, US;  
(74) ROTT, RŮŽIČKA & GUTTMANN, v. o. s., Bratislava, SK;  
(86) PCT/EP97/05820  
(87) WO98/20862  
**(54) Orálne aplikovateľný prípravok vykazujúci okamžitú zmäčateľnosť a spôsob jeho výroby**
- 
- 8 (51) A61K 9/72, A61K 9/00, A61K 31/439, A61K 31/46, A61K 31/4738, A61K 31/5365, A61K 31/537, A61K 31/5375, A61K 47/10, A61K 47/16, A61P 11/00**  
**(11) 286027**  
(21) 527-2003  
(22) 24.10.2001  
(24) 7.1.2008  
(31) 100 54 036.8  
(32) 31.10.2000  
(33) DE  
(40) 7.10.2003  
(73) BOEHRINGER INGELHEIM PHARMA GMBH & Co. KG, Ingelheim am Rhein, DE;  
(72) Niklaus-Humke Barbara, Damscheid, DE; Schmelzer Christel, Ingelheim, DE; Barth Petra, Mainz, DE; Drechsel Karin, Mannheim, DE;  
(74) Majlingová Marta, Ing., Bratislava, SK;  
(86) PCT/EP01/12292  
(87) WO02/36104  
**(54) Farmaceutický prípravok bez hnačieho plynu, spôsob jeho výroby a jeho použitie**
- 
- 8 (51) A61K 31/045, A61K 31/12, A61K 36/185, C07C 49/00, C07C 53/00, C07C 57/00, A61P 43/00, C07C 67/00, C07C 69/00, A61K 36/18, A61K 31/21, A61P 25/00**  
**(11) 286049**  
(21) 1871-2000  
(22) 4.6.1999  
(24) 7.1.2008  
(31) MI98A001312  
(32) 10.6.1998  
(33) IT  
(40) 11.6.2001  
(73) INDENA S.P.A., Milano, IT;  
(72) Bombardelli Ezio, Milano, IT; Morazzoni Paolo, Milano, IT;  
(74) Majlingová Marta, Ing., Bratislava, SK;  
(86) PCT/EP99/03880  
(87) WO99/64388  
**(54) Hyperforínové deriváty, farmaceutický prostriedok s ich obsahom a ich použitie**
-

**8 (51) A61K 31/44, A61K 31/64, A61P 3/00**  
**(11) 286028**  
 (21) 1791-99  
 (22) 15.6.1998  
 (24) 7.1.2008  
 (31) 9712854.0, 9806710.1  
 (32) 18.6.1997, 27.3.1998  
 (33) GB, GB  
 (40) 7.11.2000  
 (73) SMITHKLINE BEECHAM PLC, Brentford, Middlesex, GB;  
 (72) Smith Stephen Alistair, Harlow, Essex, GB;  
 (74) Majlingová Marta, Ing., Bratislava, SK;  
 (86) PCT/EP98/03688  
 (87) WO98/57649  
**(54) Farmaceutický prostriedok a jeho použitie**

**8 (51) A61K 31/44, A61K 31/155, A61P 3/00**  
**(11) 286029**  
 (21) 1792-99  
 (22) 15.6.1998  
 (24) 7.1.2008  
 (31) 9712857.3, 9806706.9  
 (32) 18.6.1997, 27.3.1998  
 (33) GB, GB  
 (40) 7.11.2000  
 (73) SMITHKLINE BEECHAM PLC, Brentford, Middlesex, GB;  
 (72) Smith Stephen Alistair, Harlow, Essex, GB;  
 (74) Majlingová Marta, Ing., Bratislava, SK;  
 (86) PCT/EP98/03690  
 (87) WO98/57634  
**(54) Farmaceutický prostriedok a jeho použitie**

**8 (51) A61K 31/44, A61K 31/445, A61K 31/473, A61P 25/00**  
**(11) 286040**  
 (21) 711-2000  
 (22) 9.11.1998  
 (24) 7.1.2008  
 (31) 97/14322, 97/14324  
 (32) 14.11.1997, 14.11.1997  
 (33) FR, FR  
 (40) 9.10.2000  
 (73) Sanofi - Aventis, Paris, FR;  
 (72) Maffrand Jean-Pierre, Portet, FR; Soubrie Philippe, Saint Mathieu de Treviers, FR; Terranova Jean-Paul, Saint Gely du Fesc, FR;  
 (74) Čechvalová Dagmar, Bratislava, SK;  
 (86) PCT/FR98/02384  
 (87) WO99/25363  
**(54) Farmaceutická kompozícia obsahujúca 1-(2-naft-2-yletyl)-4-(3-trifluórmetylfenyl)-1,2,3,6-tetrahydropyridín hydrochlorid a donepezil alebo takrín**

**8 (51) A61K 31/445, A61K 31/4523, A61K 9/20, A61K 31/60, C07D 401/00, A61P 11/00, A61P 17/00, A61P 27/00, A61P 29/00, A61P 37/00, A61P 43/00**  
**(11) 286035**  
 (21) 472-99  
 (22) 6.2.1998  
 (24) 7.1.2008

(31) 60/037 325, 60/045 184, 60/053 050  
 (32) 7.2.1997, 30.4.1997, 21.7.1997  
 (33) US, US, US  
 (40) 13.3.2000  
 (73) SEPRACOR, INC., Marlborough, MA, US;  
 (72) Redmon Martin P., Marlborough, MA, US; Butler Hal T., Marlborough, MA, US; Wald Stephen A., Sudbury, MA, US; Rubin Paul D., Sudbury, MA, US;  
 (74) Čechvalová Dagmar, Bratislava, SK;  
 (86) PCT/US98/02328  
 (87) WO98/34614  
**(54) Farmaceutická kompozícia obsahujúca dekarboetoxyloratadín, použitie dekarboetoxyloratadínu a farmaceutickej kompozície**

**8 (51) A61K 31/55, A61K 31/70, A61K 31/136, A61P 43/00**  
**(11) 286020**  
 (21) 14-2002  
 (22) 10.7.2000  
 (24) 7.1.2008  
 (31) 199 32 555.3  
 (32) 13.7.1999  
 (33) DE  
 (40) 4.6.2002  
 (73) Solvay Pharmaceuticals GmbH, Hannover, DE;  
 (72) Rozsa Susanna, Szeged, HU; Papp Julius Gy., Szeged, HU; Thormählen Dirk, Rheden, DE; Waldeck Harald, Isernhagen, DE;  
 (74) PATENTSERVIS BRATISLAVA a. s., Bratislava, SK;  
 (86) PCT/EP00/06525  
 (87) WO01/03699  
**(54) Použitie N-benzazepínových derivátov kyseliny octovej na profylaxiu a/alebo liečenie poškodenia srdca a výrobky s obsahom týchto derivátov**

**8 (51) A61K 31/715, A61K 38/00, A61K 31/445, A61K 39/395, A61K 39/40, A61K 39/42**  
**(11) 286024**  
 (21) 673-99  
 (22) 24.11.1997  
 (24) 7.1.2008  
 (31) 60/031 878  
 (32) 27.11.1996  
 (33) US  
 (40) 11.7.2000  
 (73) AVENTIS PHARMACEUTICALS INC., Collegeville, PA, US;  
 (72) Uzan Andre, Paris, FR; Curaudeau Alain, Devon, PA, US; Leadley Robert J., Collegeville, PA, US; Dunwiddie Christopher T., Carmel, IN, US; Perrone Mark H., Chalfont, PA, US;  
 (74) Tomeš Pavol, Ing., Bratislava, SK;  
 (86) PCT/US97/21440  
 (87) WO98/23279  
**(54) Farmaceutický prostriedok a použitie tohto prostriedku na prípravu liečiva**

**8 (51) A61K 45/00****(11) 285990**

(21) 1175-2002

(22) 5.2.2001

(24) 7.1.2008

(31) 100 07 203.8

(32) 17.2.2000

(33) DE

(40) 6.11.2002

(73) Viatris GmbH &amp; Co. KG, Bad Homburg, DE;

(72) Kuss Hildegard, Dresden, DE; Engel Jürgen,

Alzenau, DE; Szelenyi Istvan, Schwaig, DE;

(74) ROTT, RŮŽIČKA &amp; GUTTMANN, v. o. s.,

Bratislava, SK;

(86) PCT/EP01/01190

(87) WO01/60407

**(54) Kombinácia nesedatívnych antihistaminík so substanciami, ktoré ovplyvňujú pôsobenie leukotriénu, na ošetrovanie rinitídy/konjunktivitídy****8 (51) B01D 5/00, C11C 1/00, F28B 1/00****(11) 286023**

(21) 52-2003

(22) 16.1.2003

(24) 7.1.2008

(40) 5.10.2004

(73) Fakulta chemickej a potravinárskej technológie

STU, Bratislava, SK;

(72) Rotheder Heinz, Wien, AT; Cvengroš Ján, doc. Ing.,

DrSc., Bratislava, SK;

(74) Holoubková Mária, Ing., Bratislava, SK;

**(54) Spôsob kondenzácie pár a zariadenie na vykonávanie tohto spôsobu****8 (51) B01D 46/24****(11) 286048**

(21) 1417-2002

(22) 16.1.2002

(24) 7.1.2008

(31) P-200100028

(32) 5.2.2001

(33) SI

(40) 9.1.2003

(73) TERMO D. D., INDUSTRIJA TERMIČNIH IZOLACIJ ŠKOFJA LOKA, Škofja Loka, SI;

(72) Bradeško Franc, Škofja Loka, SI; Petermelj Andrej,

Škofja Loka, SI; Mihovec Bojan, Škofja Loka,

SI; Širok Brane, Vrhnika, SI;

(74) Majlingová Marta, Ing., Bratislava, SK;

(86) PCT/SI02/00001

(87) WO02/062451

**(54) Kontinuálny rotačný filter pri výrobe minerálnej vlny****8 (51) B01J 29/00, C10G 47/00****(11) 286006**

(21) 139-2001

(22) 30.7.1999

(24) 7.1.2008

(31) 98306162.3

(32) 3.8.1998

(33) EP

(40) 6.8.2001

(73) SHELL INTERNATIONALE RESEARCH MAAT-SCHAPPIJ B. V., The Hague, NL;

(72) Gosselink Johan Willem, Amsterdam, NL; Van

Veen Johannes Anthonius Robert, Amsterdam, NL;

Van Welsenens Arend Jan, Amsterdam, NL;

(74) Žovicová Viera, Mgr., Bratislava, SK;

(86) PCT/EP99/05575

(87) WO00/07724

**(54) Spôsob prípravy katalyzátorových kompozícií****8 (51) B05C 9/00, B05C 5/02, B32B 7/14, C09J 5/04****(11) 285998**

(21) 1947-2000

(22) 16.6.1999

(24) 7.1.2008

(31) 9802222-1, 9802224-7, 9802223-9, 60/091 442,

60/091 438, 60/091 440, 9803549-6, 9803551-2,

9803550-4

(32) 22.6.1998, 22.6.1998, 22.6.1998, 1.7.1998,

1.7.1998, 1.7.1998, 16.10.1998, 16.10.1998,

16.10.1998

(33) SE, SE, SE, US, US, US, SE, SE, SE

(40) 10.7.2001

(73) AKZO NOBEL N. V., Arnhem, NL;

(72) Vesterlund Lennart, Huddinge, SE;

(74) Bušová Eva, JUDr., Bratislava, SK;

(86) PCT/SE99/01083

(87) WO99/67027

**(54) Zariadenie a spôsob nanášania lepidla****8 (51) B09B 3/00, B29B 17/02, B01J 8/00, C08F 8/00, C22B 7/00, B03B 9/00, C10L 5/40, C10L 3/00, B02C 17/00, H05K 3/22****(11) 286010**

(21) 133-2004

(22) 8.3.2004

(24) 7.1.2008

(40) 3.11.2005

(73) Maďar Ivan, Ing., Bratislava, SK;

(72) Maďar Ivan, Ing., Bratislava, SK; Juriga Martin,

Ing., Dolný Kubín, SK;

(74) Holoubková Mária, Ing., Bratislava, SK;

**(54) Spôsob spracovania viaczložkových, kompozitných a kombinovaných materiálov tvorených prevažne odpadmi elektronických a elektrických zariadení a použitie takto oddelených zložiek****8 (51) B23B 5/00****(11) 286041**

(21) 1510-2000

(22) 10.10.2000

(24) 7.1.2008

(31) PV 1999-4463

(32) 10.12.1999

(33) CZ

(40) 6.11.2001

(73) UNIT PLUS, s. r. o., Plzeň, CZ;

(72) Brabec Pavel, Ing., Plzeň, CZ; Čubr Jaromír, Ing.,

Plzeň, CZ; Krejčík Roman, Plzeň, CZ; Zábranský

Václav, Plzeň, CZ;

(74) Kubínyi Peter, Bc., Trenčín, SK;

**(54) Zariadenie na opracovanie jazdných profilov kolies dvojkolesia**

**8 (51) B23B 45/00****(11) 286009**

(21) 5013-2004

(22) 19.10.2004

(24) 7.1.2008

(40) 4.5.2006

(73) Záhorec Milan, Bratislava, SK;

(72) Záhorec Milan, Bratislava, SK;

(74) Kováčik Štefan, Ing., Bratislava, SK;

**(54) Prídavný nadstavec na vrátačku****8 (51) B23K 1/08, B23K 35/26, H05K 3/34****(11) 286033**

(21) 1515-2001

(22) 23.2.2001

(24) 7.1.2008

(31) 2000-047437

(32) 24.2.2000

(33) JP

(40) 5.2.2002

(73) NIHON SUPERIOR SHA CO., LTD., Osaka, JP; MATSUSHITA ELECTRIC INDUSTRIAL CO., LTD., Osaka, JP;

(72) Nishimura Tetsuro, Osaka, JP; Koshi Masuo, Osaka, JP; Todoroki Kenichirou, Osaka, JP;

(74) Hörmannová Zuzana, Ing., Bratislava, SK;

(86) PCT/JP01/01359

(87) WO01/62433

**(54) Spôsob regulácie koncentrácie medi v spájko-  
vacom ponornom kúpeli****8 (51) B26D 1/00, B29B 17/00, B29B 17/04****(11) 286045**

(21) 342-2000

(22) 10.9.1998

(24) 7.1.2008

(31) 197 40 413.8

(32) 10.9.1997

(33) DE

(40) 9.10.2000

(73) Schmeling Burkhard, Strausberg, DE;

(72) Schmeling Burkhard, Strausberg, DE;

(74) Juran Svetozár, JUDr., Bratislava, SK;

(86) PCT/DE98/02758

(87) WO99/12717

**(54) Spôsob spracovania pneumatík na výrobu vý-  
robkov z pneumatík, výrobky vyrobené týmto  
spôsobom a ich použitie****8 (51) B29D 7/00, B29C 47/08, B29C 47/78,  
B29C 47/88, C08J 5/18****(11) 285992**

(21) 874-2001

(22) 3.12.1999

(24) 7.1.2008

(31) 198 59 393.7

(32) 22.12.1998

(33) DE

(40) 3.12.2001

(73) RÖHM GMBH &amp; CO. KG, Darmstadt, DE;

(72) Numrich Uwe, Gross-Zimmern, DE; Schäfer Bern-  
hard, Darmstadt, DE;

(74) Bušová Eva, JUDr., Bratislava, SK;

(86) PCT/EP99/09489

(87) WO00/37237

**(54) Spôsob výroby jednovrstvových fólií****8 (51) B60R 25/06****(11) 286004**

(21) 377-2000

(22) 14.3.2000

(24) 7.1.2008

(31) PV 2000-352

(32) 31.1.2000

(33) CZ

(40) 6.11.2001

(73) ROYAL DEFEND HOLDING, a. s., Praha, CZ;

(72) Vojtek Pavel, Ing., Ostrožská Lhota, CZ; Hořák  
Lubomír, Ing., Zlín, CZ;

(74) Filípek Ján, Ing., Bratislava, SK;

**(54) Zamkňací systém na súčasné blokovanie aspoň  
dvoch pohyblivých prvkov motorového vozidla****8 (51) B66B 25/00****(11) 286050**

(21) 123-2002

(22) 8.7.2000

(24) 7.1.2008

(31) 199 35 521.5

(32) 28.7.1999

(33) DE

(40) 4.6.2002

(73) KONE CORPORATION, Helsinki, FI;

(72) Balzer-Apke Ludwig, Velbert, DE; Lange Dirk,  
Dortmund, DE; Neumann Sascha, Bochum, DE;  
Pietz Alexander, Hattingen, DE;

(74) Majlingová Marta, Ing., Bratislava, SK;

(86) PCT/EP00/06489

(87) WO01/09027

**(54) Spôsob regulácie brzdy (brzd) pohyblivých scho-  
dov alebo pohyblivého chodníka****8 (51) C04B 7/00, F27B 7/00, B01J 6/00****(11) 286042**

(21) 1419-2001

(22) 14.3.2000

(24) 7.1.2008

(31) PV 964-99

(32) 19.3.1999

(33) CZ

(40) 4.3.2003

(73) PSP ENGINEERING, a. s., Přerov, CZ;

(72) Pospíšil Jaroslav, Přerov, CZ; Žajdlík Josef, Pře-  
rov, CZ; Michálek Zdeněk, Přerov, CZ; Krejčí Petr,  
Přerov, CZ; Pumprla Alois, Přerov, CZ; Sehná-  
lek Alois, Přerov, CZ;

(74) Kubínyi Peter, Bc., Trenčín, SK;

(86) PCT/CZ00/00016

(87) WO00/56678

**(54) Linka na výpal slinku****8 (51) C05C 1/00, C05C 3/00****(11) 286016**

(21) 213-2004

(22) 13.5.2004

(24) 7.1.2008

(40) 1.12.2005

(73) Duslo, a. s., Šaľa, SK;

(72) Bugárová Zuzana, Ing., Trstice, SK; Polák Anton,  
Ing., Dolná Streda, SK; Batyka Dezider, Ing., Trno-  
vec nad/Váhom, SK; Papp Jozef, Ing., CSc., Šaľa,  
SK;

- (74) Bachratá Magdaléna, Mgr., Bratislava, SK;  
**(54) Spôsob prípravy granulovaného amónneho dusičnано-síranového hnojiva**
- 
- 8 (51) C07C 29/00**  
**(11) 286003**  
 (21) 938-98  
 (22) 9.7.1998  
 (24) 7.1.2008  
 (31) 09-208347  
 (32) 18.7.1997  
 (33) JP  
 (40) 11.2.1999  
 (73) Asahi Kasei Kabushiki Kaisha, Osaka-shi, Osaka, JP;  
 (72) Ban Masakazu, Kurashiki-shi, JP; Iwasaki Mineyuki, Kurashiki-shi, JP;  
 (74) Bušová Eva, JUDr., Bratislava, SK;  
**(54) Spôsob prípravy cyklických alkoholov**
- 
- 8 (51) C07C 217/00, C07C 307/00, C07D 275/00, C07D 291/00, A61K 31/135, A61P 1/00, A61P 9/00, A61P 11/00, A61P 13/00, A61P 25/00, A61P 29/00, A61P 37/00**  
**(11) 285987**  
 (21) 235-2002  
 (22) 3.8.2000  
 (24) 7.1.2008  
 (31) 199 40 740.1  
 (32) 31.8.1999  
 (33) DE  
 (40) 2.7.2002  
 (73) GRÜNENTHAL GMBH, Aachen, DE;  
 (72) Kugelmann Heinrich, Aachen, DE;  
 (74) Hörmannová Zuzana, Ing., Bratislava, SK;  
 (86) PCT/EP00/07526  
 (87) WO01/15682  
**(54) Farmaceutické soli tramadolu, liečivá obsahujúce tieto látky a ich použitie**
- 
- 8 (51) C07C 303/00, C07C 309/00**  
**(11) 286031**  
 (21) 47-2002  
 (22) 13.7.2000  
 (24) 7.1.2008  
 (31) P 9902375  
 (32) 15.7.1999  
 (33) HU  
 (40) 4.2.2003  
 (73) SANOFI-AVENTIS, Paris, FR;  
 (72) Gönczi Csaba, Budapest, HU; Csikós Éva, Budapest, HU; Hajdú Félix, Budapest, HU; Hermeicz István, Budapest, HU; Héja Gergely, Budapest, HU; Héja Gergelyné, Budapest, HU; Nagy Lajos, Szentendre, HU; Sántáné Csutor Andrea, Budapest, HU; Simon Kálmán, Budapest, HU; Smelkóné Esek Ágota, Budapest, HU; Szomor Tiborné, Budapest, HU; Szvoboda Györgyné, Dunakeszi, HU;  
 (74) Tomeš Pavol, Ing., Bratislava, SK;  
 (86) PCT/HU00/00080  
 (87) WO01/05754  
**(54) Spôsob prípravy 2-metoxy-4-(N-terc-butylaminokarbonyl)benzénsulfonylchloridu**
- 
- 8 (51) C07C 405/00, A61K 31/557, A61K 9/16**  
**(11) 286011**  
 (21) 1936-2000  
 (22) 22.6.1999  
 (24) 7.1.2008  
 (31) 198 28 881.6  
 (32) 22.6.1998  
 (33) DE  
 (40) 10.5.2001  
 (73) SCHERING AKTIENGESELLSCHAFT, Berlin, DE;  
 (72) Wagner Torsten, Berlin, DE; Wessel Martin, Berlin, DE; Lipp Ralph, Berlin, DE; Iffert Bernd, Berlin, DE; Michel Heinrich, Berlin, DE; Westermann Jürgen, Berlin, DE; Dahl Helmut, Berlin, DE; Skuballa Werner, Berlin, DE;  
 (74) Hörmannová Zuzana, Ing., Bratislava, SK;  
 (86) PCT/EP99/04278  
 (87) WO99/67212  
**(54) Použitie filtra z aktívneho uhlia ako oxidačného inhibítora a spôsob výroby liekov**
- 
- 8 (51) C07D 239/00, C07C 229/00, C07C 311/00**  
**(11) 285993**  
 (21) 22-2002  
 (22) 30.6.2000  
 (24) 7.1.2008  
 (31) 99113711.8, 99120417.3, 60/185 465, 60/185 371, 00106303.1  
 (32) 13.7.1999, 14.10.1999, 28.2.2000, 28.2.2000, 23.3.2000  
 (33) EP, EP, US, US, EP  
 (40) 4.6.2002  
 (73) LONZA AG, Basel, CH;  
 (72) Veith Ulrich, Zürich, CH;  
 (74) Litvákova Edita, Ing., Bratislava, SK;  
 (86) PCT/EP00/06099  
 (87) WO01/04100  
**(54) Spôsob výroby derivátov pyrimidinu substituovaných aminokupinou a ich medziprodukty**
- 
- 8 (51) C07D 249/00, A61K 31/4196, A61P 1/00, A61P 15/00, A61P 29/00, A61P 35/00, A61P 43/00**  
**(11) 285994**  
 (21) 850-2002  
 (22) 14.12.2000  
 (24) 7.1.2008  
 (31) 99/15935  
 (32) 17.12.1999  
 (33) FR  
 (40) 4.2.2003  
 (73) Sanofi - Aventis, Paris, FR;  
 (72) Geslin Michel, Villeneuve Tolosane, FR; Gully Danielle, Muret, FR; Maffrand Jean-Pierre, Portet sur Garonne, FR; Roger Pierre, Montigny le Bretonneux, FR;  
 (74) Čechvalová Dagmar, Bratislava, SK;  
 (86) PCT/FR00/03536  
 (87) WO01/44207  
**(54) Substituované aminoderiváty 3-amino-1-fenyl-1H-1,2,4-triazolu, spôsob ich prípravy a farmaceutické prostriedky, ktoré ich obsahujú**
-

- 8 (51) C07D 277/00**  
**(11) 286026**  
 (21) 1616-2003  
 (22) 23.12.2003  
 (24) 7.1.2008  
 (40) 1.7.2005  
 (73) Duslo, a. s., Šaľa, SK;  
 (72) Križanovič Karol, Ing., Svätý Jur, SK; Muntágo-  
 vá Lubica, Ing., Bratislava, SK;  
 (74) Bachratá Magdaléna, Mgr., Bratislava, SK;  
**(54) Spôsob získavania 2-merkaptobenziazolu**
- 
- 8 (51) C07D 295/00, A61K 31/16, A61K 31/397, A61K 31/40, A61K 31/403, A61K 31/426, A61K 31/4453, A61K 31/5375, A61P 3/00**  
**(11) 285989**  
 (21) 877-2002  
 (22) 18.6.2002  
 (24) 7.1.2008  
 (31) 0107934  
 (32) 18.6.2001  
 (33) FR  
 (40) 9.1.2003  
 (73) LES LABORATOIRES SERVIER, Neuilly-sur-  
 -Seine, FR;  
 (72) Wierzbicki Michel, L'Etang La Ville, FR; Four-  
 quez Jean-Marie, Suresnes, FR; Levens Nigel,  
 Vaucresson, FR; Nosjean Olivier, RUEIL-MALMAI-  
 SON, FR; Boulanger Michelle, Chatou, FR; Hus-  
 son-Robert Bernadette, Nanterre, FR;  
 (74) ROTT, RŮŽIČKA & GUTTMANN, v. o. s.,  
 Bratislava, SK;  
**(54) Cyklické alfa-amino-gama-hydroxyamidy, spô-  
 sob ich prípravy a farmaceutické prostriedky,  
 ktoré ich obsahujú**
- 
- 8 (51) C07D 487/00, C07D 231/00, C07D 401/00, A61K 31/519, A61P 15/00, A61P 1/00, A61P 9/00, A61P 11/00, A61P 13/00, A61P 35/00, A61P 37/00, A61P 43/00**  
**(11) 285991**  
 (21) 1446-99  
 (22) 10.4.1998  
 (24) 7.1.2008  
 (31) 9708406.5, 9715380.3, 9722954.6  
 (32) 25.4.1997, 22.7.1997, 30.10.1997  
 (33) GB, GB, GB  
 (40) 12.3.2001  
 (73) PFIZER INC., New York, NY, US;  
 (72) Bunnage Mark Edward, Sandwich, Kent, GB;  
 Mathias John Paul, Sandwich, Kent, GB; Street  
 Stephen Derek Albert, Sandwich, Kent, GB; Wood  
 Anthony, Sandwich, Kent, GB;  
 (74) Bušová Eva, JUDr., Bratislava, SK;  
 (86) PCT/EP98/02257  
 (87) WO98/49166  
**(54) Pyrazolopyrimidinóny, spôsob a medzipro-  
 dukty na ich výrobu, ich použitie a farmaceu-  
 tické a veterinárne kompozície na ich báze**
- 
- 8 (51) C07D 487/00, A61K 31/519, A61K 31/4192, A61P 7/00, A61P 9/00, C07D 249/00, C07D 239/00**  
**(11) 286007**  
 (21) 749-2001  
 (22) 2.12.1999  
 (24) 7.1.2008
- (31) 9804211-2, 9901271-8  
 (32) 4.12.1998, 9.4.1999  
 (33) SE, SE  
 (40) 7.1.2002  
 (73) AstraZeneca AB, Södertälje, SE;  
 (72) Guile Simon, Loughborough, Leics., GB; Hardern  
 David, Loughborough, Leics., GB; Ingall Anthony,  
 Loughborough, Leics., GB; Springthorpe Brian,  
 Loughborough, Leics., GB; Willis Paul, Loughbo-  
 rough, Leics., GB;  
 (74) Žovicová Viera, Mgr., Bratislava, SK;  
 (86) PCT/SE99/02256  
 (87) WO00/34283  
**(54) Triazolo[4,5-d]pyrimidínové zlúčeniny, spôsob  
 ich prípravy, medziprodukty, farmaceutická  
 kompozícia s ich obsahom a ich použitie**
- 
- 8 (51) C07D 489/00**  
**(11) 286047**  
 (21) 176-2004  
 (22) 13.4.2004  
 (24) 7.1.2008  
 (40) 3.11.2005  
 (73) Zentiva, a. s., Hlohovec, SK;  
 (72) Vandák Dušan, Ing., Modra, SK; Berkeš Dušan,  
 doc. Ing., CSc., Trnava, SK; Kolarovič Andrej, Ing.,  
 PhD., Trnava, SK; Marko Milan, Ing., Sereď, SK;  
 (74) Kertész Jozef, Ing., Zentiva, a. s., Hlohovec, SK;  
**(54) Spôsob prípravy derivátov 4,5alfa-epoxy-6-oxo-  
 morfínanu**
- 
- 8 (51) C07H 17/00**  
**(11) 285995**  
 (21) 892-2003  
 (22) 10.9.1996  
 (24) 7.1.2008  
 (31) 95/10601  
 (32) 11.9.1995  
 (33) FR  
 (40) 2.12.1998  
 (73) AVENTIS PHARMA S. A., Antony, FR;  
 (72) Bonnet Alain, Meaux, FR; Delthil Michel, Noisy  
 le Sec, FR; Mazurie Alain, Vaujours, FR;  
 (74) Bušová Eva, JUDr., Bratislava, SK;  
 (86) PCT/FR96/01384  
 (87) WO97/10251  
**(54) Deriváty erytromycínu**
- 
- 8 (51) C08G 63/00, C08L 67/00, C09D 167/06**  
**(11) 286038**  
 (21) 923-98  
 (22) 30.12.1996  
 (24) 7.1.2008  
 (31) 196 00 149.8  
 (32) 4.1.1996  
 (33) DE  
 (40) 12.3.1999  
 (73) Altana Electrical Insulation GmbH, Wesel, DE;  
 (72) Blum Rainer, Ludwigshafen, DE; Loerzer Tho-  
 mas, Landau, DE; Hegemann Günther, Hamburg,  
 DE; Eichhorst Manfred, Oststeinbek, DE;  
 (74) Žovicová Viera, Mgr., Bratislava, SK;  
 (86) PCT/EP96/05862  
 (87) WO97/25362  
**(54) Impregnačné, odlievacie a náterové kompozí-  
 cie a ich použitie**



- 8 (51) C08L 23/00, C08J 5/18**  
**(11) 286043**  
(21) 357-2003  
(22) 21.3.2003  
(24) 7.1.2008  
(40) 5.10.2004  
(73) Chemosvit, a. s., Svit, SK;  
(72) Trlica Antonín, Ing., Poprad, SK; Štolcová Magdaléna, Ing., Poprad, SK;  
(74) Rzymanová Kamila, Ing., Poprad, SK;  
**(54) Obalová fólia vysokej tuhosti a húževnatosti**
- 
- 8 (51) C12N 5/00, C12N 5/04, C12N 15/00, C12N 15/01, A01H 1/00, A01H 1/04, A01H 1/06, A01H 3/00, A01H 4/00, A01H 5/00**  
**(11) 286017**  
(21) 44-99  
(22) 8.7.1997  
(24) 7.1.2008  
(31) 682 303  
(32) 17.7.1996  
(33) US  
(40) 10.4.2000  
(73) MICHIGAN STATE UNIVERSITY, East Lansing, MI, US;  
(72) Penner Donald, Williamston, MI, US; Wright Terry R., Lansing, MI, US;  
(74) Guniš Jaroslav, Mgr., Bratislava, SK;  
(86) PCT/US97/11831  
(87) WO98/02526  
**(54) Rastlinný materiál cukrovej repy rezistentný voči herbicídum, spôsob jeho produkcie a spôsob kontroly burín v prítomnosti týchto rastlín**
- 
- 8 (51) C12N 5/00, C12N 15/00, C12N 15/01, C12N 15/05, A01H 1/00, A01H 1/04, A01H 1/06, A01H 3/00, A01H 4/00, A01H 5/00**  
**(11) 286030**  
(21) 43-99  
(22) 8.7.1997  
(24) 7.1.2008  
(31) 08/683 533, 08/761 197  
(32) 17.7.1996, 6.12.1996  
(33) US, US  
(40) 10.4.2000  
(73) MICHIGAN STATE UNIVERSITY, East Lansing, MI, US;  
(72) Penner Donald, Williamston, MI, US; Wright Terry R., Lansing, MI, US;  
(74) Guniš Jaroslav, Mgr., Bratislava, SK;  
(86) PCT/US97/11834  
(87) WO98/02527  
**(54) Rastlinný materiál cukrovej repy rezistentnej voči herbicídum, spôsob produkcie herbicídne rezistentnej rastliny cukrovej repy a spôsob kontroly burín v prítomnosti týchto rastlín**
- 
- 8 (51) C12N 15/09, C12N 1/21, C12N 9/00, C12P 13/00**  
**(11) 285997**  
(21) 1511-2000  
(22) 11.10.2000  
(24) 7.1.2008  
(31) 99121636  
(32) 14.10.1999  
(33) RU
- 
- (40) 11.6.2001  
(73) AJINOMOTO CO., INC., Chuo-ku, Tokyo, JP;  
(72) Gusyatiner Mikhail Markovich, Moscow, RU; Kozlov Yuri Ivanovich, Moscow, RU; Pütsyn Leonid Romanovich, Moscow, RU; Altman Irina Borisovna, Moscow, RU; Voroshilova Elvira Borisovna, Moscow, RU; Iomantas Yurgis Antanas Vladovich, Moscow, RU; Yampolskaya Tatyana Abramovna, Moscow, RU;  
(74) Majlingová Marta, Ing., Bratislava, SK;  
**(54) Baktéria patriaca do rodu *Escherichia*, ktorá je transformovaná génom kódujúcim pyruvát karboxylázu a produkuje L-aminokyselínu, a spôsob výroby L-aminokyseliny fermentáciou**
- 
- 8 (51) C12N 15/87, C12N 15/85, C12N 5/10, A61K 48/00, A61K 31/70, A01K 67/027**  
**(11) 286034**  
(21) 304-2002  
(22) 29.8.2000  
(24) 7.1.2008  
(31) 199 41 186.7  
(32) 30.8.1999  
(33) DE  
(40) 2.7.2002  
(73) Dröge Peter, Meadows, SG;  
(72) Dröge Peter, Meadows, SG; Christ Nicole, Köln, DE; Lorbach Elke, Köln, DE;  
(74) ROTT, RŮŽIČKA & GUTTMANN, v. o. s., Bratislava, SK;  
(86) PCT/DE00/02947  
(87) WO01/16345  
**(54) Sekvenčne špecifická rekombinácia DNA v eukaryotických bunkách**
- 
- 8 (51) C21C 7/00, C21B 3/00, C21C 5/28, C22B 7/04, C04B 5/00**  
**(11) 286013**  
(21) 956-2002  
(22) 18.1.2001  
(24) 7.1.2008  
(31) GM 65/2000  
(32) 28.1.2000  
(33) AT  
(40) 1.4.2003  
(73) HOLCIM LTD., Jona, CH;  
(72) Edlinger Alfred, Bartholomäberg, AT;  
(74) Guniš Jaroslav, Mgr., Bratislava, SK;  
(86) PCT/AT01/00010  
(87) WO01/55459  
**(54) Spôsob spracovania trosiek alebo troskových zmesí na železnom kúpeli**
- 
- 8 (51) C22B 7/02, C22B 19/00, C22B 26/00, C21C 5/28**  
**(11) 286015**  
(21) 966-2002  
(22) 18.1.2001  
(24) 7.1.2008  
(31) GM 64/2000  
(32) 28.1.2000  
(33) AT  
(40) 1.4.2003  
(73) HOLCIM LTD., Jona, CH;  
(72) Edlinger Alfred, Bartholomäberg, AT;  
(74) Guniš Jaroslav, Mgr., Bratislava, SK;

- (86) PCT/AT01/00011  
 (87) WO01/55460  
 (54) **Spôsob spracovania prachov a prachových zmesí**
- 
- 8 (51) C22B 7/04, C21C 5/00, C21B 3/00, C22B 5/00, C04B 5/00**  
 (11) **286014**  
 (21) 965-2002  
 (22) 18.1.2001  
 (24) 7.1.2008  
 (31) GM 63/2000  
 (32) 28.1.2000  
 (33) AT  
 (40) 4.3.2003  
 (73) HOLCIM LTD., Jona, CH;  
 (72) Edlinger Alfred, Bartholomäberg, AT;  
 (74) Guniš Jaroslav, Mgr., Bratislava, SK;  
 (86) PCT/AT01/00012  
 (87) WO01/55461  
 (54) **Spôsob odchrómovania a/alebo odniklovania tekutých trosiek**
- 
- 8 (51) C23C 22/86, C23C 22/05, B05D 3/10**  
 (11) **286005**  
 (21) 593-2002  
 (22) 3.11.1999  
 (24) 7.1.2008  
 (40) 3.12.2002  
 (73) ALCOA INC., Pittsburgh, PA, US;  
 (72) Guthrie Joseph D., Alcoa Center, PA, US; Dennis Alfred M., Newburgh, IN, US;  
 (74) Bezák Marián, Ing., Bratislava, SK;  
 (86) PCT/US99/25894  
 (87) WO01/32955  
 (54) **Spôsob predbežnej úpravy listu z hliníkovej zliatiny**
- 
- 8 (51) E05D 13/00, E05F 5/00**  
 (11) **286002**  
 (21) 1690-2000  
 (22) 14.3.2000  
 (24) 7.1.2008  
 (31) 1999 0481/99  
 (32) 16.3.1999  
 (33) CH  
 (40) 10.7.2001  
 (73) Hawa AG, Mettmenstetten, CH;  
 (72) Haab Karl, Weggis, CH; Haab Otto, Mettmenstetten, CH;  
 (74) Bušová Eva, JUDr., Bratislava, SK;  
 (86) PCT/CH00/00145  
 (87) WO00/55460  
 (54) **Nárazníkové ústrojenstvo**
- 
- 8 (51) F16C 33/04, C22C 9/02, C22C 13/00, C23C 28/02, C25D 7/10**  
 (11) **286001**  
 (21) 1959-2000  
 (22) 19.12.2000  
 (24) 7.1.2008  
 (31) 199 63 385.1  
 (32) 28.12.1999  
 (33) DE  
 (40) 10.7.2001
- (73) Federal-Mogul Wiesbaden GmbH, Wiesbaden, DE;  
 (72) Huhn Hans-Ulrich, Schlangenbad, DE; Wiebach Dietmar, Wiesbaden, DE; Niegel Fritz, Oestrich-Winkel, DE; Spahn Peter, Dr., Mühlthal, DE; Adam Achim, Dr., Nauheim, DE;  
 (74) ROTT, RŮŽIČKA & GUTTMANN, v. o. s., Bratislava, SK;  
 (54) **Kompozitný vrstvený materiál na klzné ložiská**
- 
- 8 (51) F16L 57/00, B65D 59/00**  
 (11) **285988**  
 (21) 805-2002  
 (22) 6.6.2002  
 (24) 7.1.2008  
 (31) 201 09 475.4 (U.M.)  
 (32) 7.6.2001  
 (33) DE  
 (40) 9.1.2003  
 (73) VERITAS AG, Gelnhausen, DE;  
 (72) Emmrich Michael, Linsengericht, DE; Reining Michael, Prachtal, DE;  
 (74) Guniš Jaroslav, Mgr., Bratislava, SK;  
 (54) **Ochranná čiapočka**
- 
- 8 (51) F24F 1/00, F24F 3/16, F24F 13/06**  
 (11) **286022**  
 (21) 1168-2003  
 (22) 20.3.2001  
 (24) 7.1.2008  
 (40) 2.3.2004  
 (73) AERMEC S.p.A., Bevilacqua, IT;  
 (72) Riello Valerio Giordano, Bevilacqua, IT;  
 (74) Čechvalová Dagmar, Bratislava, SK;  
 (86) PCT/IT01/00137  
 (87) WO02/077539  
 (54) **Veko na rozvod vzduchu a vykurovacie alebo klimatizačné teleso**
- 
- 8 (51) F25D 3/00**  
 (11) **286032**  
 (21) 1297-2000  
 (22) 19.2.1999  
 (24) 7.1.2008  
 (31) 198 08 267.3  
 (32) 27.2.1998  
 (33) DE  
 (40) 9.4.2001  
 (73) MESSER FRANCE S.A., Saint Denis Cedex, FR;  
 (72) Beauge Claude, Eragny-Sur-Oise, FR; Henry Christophe, Puteaux, FR;  
 (74) Bezák Marián, Ing., Bratislava, SK;  
 (86) PCT/EP99/01072  
 (87) WO99/43996  
 (54) **Zariadenie na chladenie produktov oxidom uhličitým, spôsob plnenia chladiaceho modulu a použitie zariadenia a spôsobu**
- 
- 8 (51) F41A 15/00**  
 (11) **286046**  
 (21) 1271-2003  
 (22) 5.4.2002  
 (24) 7.1.2008  
 (31) 101 18 044.6  
 (32) 11.4.2001  
 (33) DE

- (40) 6.4.2004  
 (73) S.A.T. Swiss Arms Technology AG, Neuhausen, CH;  
 (72) Popikow Sergej, Weitnau, DE;  
 (74) ROTT, RŮŽIČKA & GUTTMANN, v. o. s., Bratislava, SK;  
 (86) PCT/EP02/03787  
 (87) WO02/084198  
**(54) Zariadenie na vyberanie patrón a/alebo nábojníc pri zbrani s lámacou hlavňou**

**8 (51) G01N 35/00, G01N 35/10, G01N 21/03, B01L 3/00, B01L 3/02**

- (11) 286037**  
 (21) 1499-2003  
 (22) 9.5.2002  
 (24) 7.1.2008  
 (31) 0111360.4, 0130359.3  
 (32) 9.5.2001, 19.12.2001  
 (33) GB, GB  
 (40) 8.6.2004  
 (73) AXIS-SHIELD ASA, Oslo, NO;  
 (72) Holtlund Jostein, Oslo, NO; Borch Stig Morten, Oslo, NO; Seim Thorstein, Oslo, NO; Janson Tore, Oslo, NO; Ton Hege, Oslo, NO; Karlson Jan Roger, Oslo, NO; Lauvstad Inger Lise, Oslo, NO;  
 (74) Majlingová Marta, Ing., Bratislava, SK;  
 (86) PCT/GB02/02161  
 (87) WO02/090995  
**(54) Testovací přístroj, testovací náplň, testovací zařízení, jeho použití a způsob testování**

**8 (51) G21G 1/00**

- (11) 286044**  
 (21) 1669-99  
 (22) 19.6.1997  
 (24) 7.1.2008  
 (40) 11.7.2000  
 (73) EUROPEAN ORGANIZATION FOR NUCLEAR RESEARCH, Geneve, CH;  
 (72) Rubbia Carlo, Geneve, CH;  
 (74) Guniš Jaroslav, Mgr., Bratislava, SK;  
 (86) PCT/EP97/03218  
 (87) WO98/59347  
**(54) Spôsob exponovania materiálu, spôsob produkovania užitočného izotopu a spôsob transmutácie zahrnujúci spôsob exponovania**

**8 (51) H01H 9/00, H01H 21/00**

- (11) 286018**  
 (21) 479-2000  
 (22) 30.9.1998  
 (24) 7.1.2008  
 (31) P-9700256  
 (32) 2.10.1997  
 (33) SI  
 (40) 9.10.2000  
 (73) ETI ELEKTROELEMENT d. d., Izlake, SI;  
 (72) Šemrov Anton, Trbovlje, SI;  
 (74) PATENTSERVIS BRATISLAVA a. s., Bratislava, SK;  
 (86) PCT/SI98/00020  
 (87) WO99/18589  
**(54) Elektrický spínač na zariadenia**

**8 (51) H02K 15/04**

- (11) 286012**  
 (21) 309-2000  
 (22) 2.9.1998  
 (24) 7.1.2008  
 (31) 197 39 353.5  
 (32) 8.9.1997  
 (33) DE  
 (40) 14.8.2000  
 (73) ELMOTEC ELECTRO-MOTOREN-TECHNIK GMBH, Karben, DE;  
 (72) Sadiku Sadik, Neuberg, DE;  
 (74) Hörmannová Zuzana, Ing., Bratislava, SK;  
 (86) PCT/DE98/02586  
 (87) WO99/13555  
**(54) Spôsob a zariadenie na výrobu rozloženého vlnového vinutia**

(51)	(11)	(51)	(11)	(51)	(11)	(51)	(11)
A01L 5/00	286021	A61K 31/715	286024	C07C 29/00	286003	C12N 15/09	285997
A01N 25/04	286000	A61K 45/00	285990	C07C 217/00	285987	C12N 15/87	286034
A01N 43/72	286039	B01D 5/00	286023	C07C 303/00	286031	C21C 7/00	286013
A23L 1/307	286008	B01D 46/24	286048	C07C 405/00	286011	C22B 7/02	286015
A41D 27/00	285996	B01J 29/00	286006	C07D 239/00	285993	C22B 7/04	286014
A44C 5/00	286036	B05C 9/00	285998	C07D 249/00	285994	C23C 22/86	286005
A47C 31/00	286025	B09B 3/00	286010	C07D 277/00	286026	E05D 13/00	286002
A61K 9/06	286019	B23B 5/00	286041	C07D 295/00	285989	F16C 33/04	286001
A61K 9/70	285999	B23B 45/00	286009	C07D 487/00	286007	F16L 57/00	285988
A61K 9/72	286027	B23K 1/08	286033	C07D 487/00	285991	F24F 1/00	286022
A61K 31/045	286049	B26D 1/00	286045	C07D 489/00	286047	F25D 3/00	286032
A61K 31/44	286040	B29D 7/00	285992	C07H 17/00	285995	F41A 15/00	286046
A61K 31/44	286028	B60R 25/06	286004	C08G 63/00	286038	G01N 35/00	286037
A61K 31/44	286029	B66B 25/00	286050	C08L 23/00	286043	G21G 1/00	286044
A61K 31/445	286035	C04B 7/00	286042	C12N 5/00	286030	H01H 9/00	286018
A61K 31/55	286020	C05C 1/00	286016	C12N 5/00	286017	H02K 15/04	286012

**FB9A Zastavené konania o patentových prihláškach**

(21)	(21)	(21)	(21)
1228-98	1383-2000	1651-2001	1356-2002
1810-98	1607-2000	1762-2001	643-2003
8-2000	1639-2000	1826-2001	1319-2003
35-2000	1963-2000	279-2002	68-2004
211-2000	182-2001	644-2002	308-2004
955-2000	194-2001	1256-2002	
1369-2000	222-2001	1317-2002	

**FC9A Zamietnuté patentové prihlášky**

(21)	(21)	(21)	(21)
302-98	355-2000	1105-2000	448-2002
196-99	519-2000	1844-2000	293-2003
940-99	717-2000	1911-2000	302-2003
1180-99	954-2000	1964-2000	305-2003
154-2000	956-2000	324-2001	445-2003
214-2000	1084-2000	1012-2001	

**FD9A Zastavené konania pre nezaplatenie poplatku**

(21)
1090-98
57-2000

**MK4A Zaniknuté patenty uplynutím doby platnosti**

(11)	Dátum zániku
278454	05.10.2007
279685	05.10.2007

**MM4A Zaniknuté patenty pre nezaplatenie udržiavacích poplatkov**

(11)	Dátum zániku	(11)	Dátum zániku	(11)	Dátum zániku	(11)	Dátum zániku
278005	02.04.2007	281371	23.04.2007	282927	23.04.2007	285249	28.04.2007
279069	30.04.2007	281970	02.04.2007	283528	08.04.2007	285327	16.04.2007
279949	09.04.2007	282105	19.04.2007	283776	28.04.2007	285380	25.04.2007
280056	11.04.2007	282146	15.04.2007	283795	28.04.2007	285450	27.11.2006
280311	30.04.2007	282425	17.04.2007	283824	10.04.2007	285451	27.11.2006
281039	28.04.2007	282551	22.04.2007	284039	19.04.2007	285466	05.12.2006
281118	02.04.2007	282679	16.04.2007	285062	23.04.2007	285478	12.12.2006
281162	30.04.2007	282906	28.04.2007	285097	29.04.2007		

## PC9A

## Prevody a prechody práv na patentové prihlášky

**(21) 451-2000**

(71) Laboratoires Serono SA, Coinsins, Vaud, CH;  
Predchádzajúci prihlasovateľ:  
Applied Research Systems ARS Holding N. V.,  
Curaçao, AN;  
Dátum uzavretia zmluvy: 17.9.2007  
Dátum zápisu do registra: 9.11.2007

---

**(21) 824-2000**

(71) Laboratoires Serono SA, Coinsins, Vaud, CH;  
Predchádzajúci prihlasovateľ:  
Applied Research Systems ARS Holding N. V.,  
Curaçao, AN;  
Dátum uzavretia zmluvy: 17.9.2007  
Dátum zápisu do registra: 9.11.2007

---

**(21) 922-2000**

(71) Laboratoires Serono SA, Coinsins, Vaud, CH;  
Predchádzajúci prihlasovateľ:  
Applied Research Systems ARS Holding N. V.,  
Curaçao, AN;  
Dátum uzavretia zmluvy: 17.9.2007  
Dátum zápisu do registra: 9.11.2007

---

**(21) 1622-2000**

(71) Laboratoires Serono SA, Coinsins, Vaud, CH;  
Predchádzajúci prihlasovateľ:  
APPLIED RESEARCH SYSTEMS ARS HOLDING N.V.,  
Curaçao, AN;  
Dátum uzavretia zmluvy: 17.9.2007  
Dátum zápisu do registra: 9.11.2007

---

**(21) 1029-2001**

(71) Laboratoires Serono SA, Coinsins, Vaud, CH;  
Predchádzajúci prihlasovateľ:  
Applied Research Systems ARS Holding N. V.,  
Curaçao, AN;  
Dátum uzavretia zmluvy: 17.9.2007  
Dátum zápisu do registra: 9.11.2007

---

**(21) 580-2002**

(71) Laboratoires Serono SA, Coinsins, Vaud, CH;  
Predchádzajúci prihlasovateľ:  
Applied Research Systems ARS Holding N. V.,  
Curaçao, AN;  
Dátum uzavretia zmluvy: 17.9.2007  
Dátum zápisu do registra: 9.11.2007

---

**(21) 640-2002**

(71) MATADOR RUBBER, s.r.o., Púchov, SK;  
Predchádzajúci prihlasovateľ:  
Matador, a. s., Púchov, SK;  
Dátum zápisu do registra: 31.10.2007

---

**(21) 898-2002**

(71) Laboratoires Serono SA, Coinsins, Vaud, CH;  
Predchádzajúci prihlasovateľ:  
Applied Research Systems ARS Holding N. V.,  
Curaçao, AN;  
Dátum uzavretia zmluvy: 17.9.2007  
Dátum zápisu do registra: 9.11.2007

---

**(21) 1096-2002**

(71) Laboratoires Serono SA, Coinsins, Vaud, CH;  
Predchádzajúci prihlasovateľ:  
Applied Research Systems ARS Holding N. V.,  
Curaçao, AN;  
Dátum uzavretia zmluvy: 17.9.2007  
Dátum zápisu do registra: 9.11.2007

---

**(21) 1205-2002**

(71) Laboratoires Serono SA, Coinsins, Vaud, CH;  
Predchádzajúci prihlasovateľ:  
Applied Research Systems ARS Holding N. V.,  
Curaçao, AN;  
Dátum uzavretia zmluvy: 17.9.2007  
Dátum zápisu do registra: 9.11.2007

---

**(21) 1206-2002**

(71) Laboratoires Serono SA, Coinsins, Vaud, CH;  
Predchádzajúci prihlasovateľ:  
Applied Research Systems ARS Holding N. V.,  
Curaçao, AN;  
Dátum uzavretia zmluvy: 17.9.2007  
Dátum zápisu do registra: 9.11.2007

---

**(21) 1312-2002**

(71) Laboratoires Serono SA, Coinsins, Vaud, CH;  
Predchádzajúci prihlasovateľ:  
Applied Research Systems ARS Holding N. V.,  
Curaçao, AN;  
Dátum uzavretia zmluvy: 17.9.2007  
Dátum zápisu do registra: 9.11.2007

---

**(21) 1858-2002**

(71) Laboratoires Serono SA, Coinsins, Vaud, CH;  
Predchádzajúci prihlasovateľ:  
Applied Research Systems ARS Holding N. V.,  
Curaçao, AN;  
Dátum uzavretia zmluvy: 17.9.2007  
Dátum zápisu do registra: 9.11.2007

---

**(21) 366-2003**

(71) Laboratoires Serono SA, Coinsins, Vaud, CH;  
Predchádzajúci prihlasovateľ:  
Applied Research Systems ARS Holding N. V.,  
Curaçao, AN;  
Dátum uzavretia zmluvy: 17.9.2007  
Dátum zápisu do registra: 9.11.2007

---

**(21) 406-2003**

- (71) Laboratoires Serono SA, Coinsins, Vaud, CH;  
Predchádzajúci prihlasovateľ:  
Applied Research Systems ARS Holding N. V.,  
Curaçao, AN;  
Dátum uzavretia zmluvy: 17.9.2007  
Dátum zápisu do registra: 9.11.2007
- 

**(21) 468-2003**

- (71) Laboratoires Serono SA, Coinsins, Vaud, CH;  
Predchádzajúci prihlasovateľ:  
Applied Research Systems ARS Holding N. V.,  
Curaçao, AN;  
Dátum uzavretia zmluvy: 17.9.2007  
Dátum zápisu do registra: 9.11.2007
- 

**(21) 847-2003**

- (71) Laboratoires Serono SA, Coinsins, Vaud, CH;  
Predchádzajúci prihlasovateľ:  
Applied Research Systems ARS Holding N. V.,  
Curaçao, AN;  
Dátum uzavretia zmluvy: 17.9.2007  
Dátum zápisu do registra: 9.11.2007
- 

**(21) 1089-2003**

- (71) Laboratoires Serono SA, Coinsins, Vaud, CH;  
Predchádzajúci prihlasovateľ:  
Applied Research Systems ARS Holding N. V.,  
Curaçao, AN;  
Dátum uzavretia zmluvy: 17.9.2007  
Dátum zápisu do registra: 9.11.2007
- 

**(21) 1423-2003**

- (71) Laboratoires Serono SA, Coinsins, Vaud, CH;  
Predchádzajúci prihlasovateľ:  
Applied Research Systems ARS Holding N. V.,  
Curaçao, AN;  
Dátum uzavretia zmluvy: 17.9.2007  
Dátum zápisu do registra: 9.11.2007
- 

**(21) 73-2005**

- (71) MATADOR RUBBER, s.r.o., Púchov, SK;  
Predchádzajúci prihlasovateľ:  
Matador a.s., Púchov, SK;  
Dátum zápisu do registra: 31.10.2007
- 

**(21) 5013-2005**

- (71) MATADOR RUBBER, s.r.o., Púchov, SK;  
Predchádzajúci prihlasovateľ:  
Matador, a. s., Púchov, SK;  
Dátum zápisu do registra: 31.10.2007
- 

**(21) 9-2006**

- (71) MATADOR RUBBER, s.r.o., Púchov, SK;  
Predchádzajúci prihlasovateľ:  
MATADOR, a.s., Púchov, SK;  
Dátum zápisu do registra: 29.10.2007
- 

**(21) 44-2006**

- (71) MATADOR RUBBER, s.r.o., Púchov, SK;  
Predchádzajúci prihlasovateľ:  
MATADOR, a. s., Púchov, SK;  
Dátum zápisu do registra: 29.10.2007
- 

**(21) 47-2006**

- (71) MATADOR RUBBER, s.r.o., Púchov, SK;  
Predchádzajúci prihlasovateľ:  
MATADOR a. s., Púchov, SK;  
Dátum zápisu do registra: 31.10.2007
- 

**(21) 77-2006**

- (71) MATADOR RUBBER, s.r.o., Púchov, SK;  
Predchádzajúci prihlasovateľ:  
MATADOR a. s., Púchov, SK;  
Dátum zápisu do registra: 29.10.2007
- 

**(21) 88-2006**

- (71) MATADOR RUBBER, s.r.o., Púchov, SK;  
Predchádzajúci prihlasovateľ:  
MATADOR a. s., Púchov, SK;  
Dátum zápisu do registra: 29.10.2007
- 

**(21) 450-2000**

- (71) Laboratoires Serono SA, Coinsins, Vaud, CH;  
Predchádzajúci prihlasovateľ:  
Applied Research Systems ARS Holding N. V.,  
Curaçao, AN;  
Dátum uzavretia zmluvy: 17.9.2007  
Dátum zápisu do registra: 9.11.2007
-

## PC4A

## Prevody a prechody práv na patenty

- 
- |   |  |
|---|--|
| <p>(11) <b>277872</b><br/>(21) 459-93<br/>(73) MATADOR RUBBER, s.r.o., Púchov, SK;<br/>Predchádzajúci majiteľ:<br/>MATADOR a. s., Púchov, SK;<br/>Dátum zápisu do registra: 29.10.2007</p>  | <p>(11) <b>282384</b><br/>(21) 360-93<br/>(73) Lentjes GmbH, Ratingen, DE;<br/>Predchádzajúci majiteľ:<br/>GEA Group AG, Bochum, DE;<br/>Dátum zápisu do registra: 22.11.2007</p>  |
| <hr/>   | <hr/>  |
| <p>(11) <b>278322</b><br/>(21) 498-93<br/>(73) MATADOR RUBBER, s.r.o., Púchov, SK;<br/>Predchádzajúci majiteľ:<br/>Matador a.s., Púchov, SK;<br/>Dátum zápisu do registra: 31.10.2007</p>   | <p>(11) <b>283557</b><br/>(21) 595-98<br/>(73) MATADOR RUBBER, s.r.o., Púchov, SK;<br/>Predchádzajúci majiteľ:<br/>MATADOR, a. s., Púchov, SK;<br/>Dátum zápisu do registra: 31.10.2007</p>  |
| <hr/>   | <hr/>  |
| <p>(11) <b>278954</b><br/>(21) 1714-91<br/>(73) MERIAL LIMITED, Duluth, GA, US;<br/>Predchádzajúci majiteľ:<br/>Rhône-Poulenc Agrochimie, Lyon, FR;<br/>Dátum uzavretia zmluvy: 7.9.2005<br/>Dátum zápisu do registra: 14.11.2007</p> | <p>(11) <b>284236</b><br/>(21) 1191-2000<br/>(73) MATADOR RUBBER, s.r.o., Púchov, SK;<br/>Predchádzajúci majiteľ:<br/>MATADOR, a. s., Púchov, SK;<br/>Dátum zápisu do registra: 31.10.2007</p>   |
| <hr/>   | <hr/>  |
| <p>(11) <b>280058</b><br/>(21) 323-93<br/>(73) Zwiesel Kristallglas AG, Zwiesel, DE;<br/>Predchádzajúci majiteľ:<br/>SCHOTT AG, Mainz, DE;<br/>Dátum zápisu do registra: 21.11.2007</p>   | <p>(11) <b>284630</b><br/>(21) 1265-2002<br/>(73) MATADOR RUBBER, s.r.o., Púchov, SK;<br/>Predchádzajúci majiteľ:<br/>MATADOR, a. s., Púchov, SK;<br/>Dátum zápisu do registra: 31.10.2007</p>   |
| <hr/>   | <hr/>  |
| <p>(11) <b>281726</b><br/>(21) 578-98<br/>(73) MATADOR RUBBER, s.r.o., Púchov, SK;<br/>Predchádzajúci majiteľ:<br/>Matador, a. s., Púchov, SK;<br/>Dátum zápisu do registra: 31.10.2007</p>   | <p>(11) <b>284745</b><br/>(21) 1605-97<br/>(73) Stockhausen Verwaltungsgesellschaft mbH, Krefeld, DE;<br/>Predchádzajúci majiteľ:<br/>STOCKHAUSEN GmbH und Co. KG, Krefeld, DE;<br/>Dátum zápisu do registra: 14.11.2007</p>   |
| <hr/>   | <hr/>  |
| <p>(11) <b>281829</b><br/>(21) 3795-92<br/>(73) Lentjes GmbH, Ratingen, DE;<br/>Predchádzajúci majiteľ:<br/>GEA Group AG, Bochum, DE;<br/>Dátum uzavretia zmluvy: 10.9.2007<br/>Dátum zápisu do registra: 22.11.2007</p>              | <p>(11) <b>284745</b><br/>(21) 1605-97<br/>(73) ASHLAND LICENSING AND INTELLECTUAL PROPERTY LLC, Dublin, Ohio, US;<br/>Predchádzajúci majiteľ:<br/>Stockhausen GmbH, Krefeld, DE;<br/>Dátum uzavretia zmluvy: 15.5.2007<br/>Dátum zápisu do registra: 14.11.2007</p> |
| <hr/>   | <hr/>  |
| <p>(11) <b>282007</b><br/>(21) 1002-97<br/>(73) Schmutz GmbH, Weil am Rhein, DE;<br/>Predchádzajúci majiteľ:<br/>Plastocor GmbH &amp; Co. International Coatings KG, Bottrop, DE;<br/>Dátum zápisu do registra: 27.11.2007</p>        |  |
| <hr/>   |  |

**QB4A Licenčné zmluvy registrované alebo udelené na patenty**

- (11) **285061**  
(21) 1614-2000  
(73) Michút Viktor, Štiavnik, SK;  
Nadobúdateľ:  
Technopol International, a. s., Bratislava, SK;  
Druh licencie: Zmluvná výlučná  
Dátum uzavretia licenčnej zmluvy: 26.3.2007  
Dátum zápisu do registra: 12.11.2007
- 

**TC4A Zmeny mien**

- (11) **281709**  
(21) 1352-96  
(73) Bayer Schering Pharma Aktiengesellschaft, Berlin, DE;  
Dátum zápisu do registra: 21.11.2007
- 

- (11) **281829**  
(21) 3795-92  
(73) GEA Group AG, Bochum, DE;  
Dátum zápisu do registra: 22.11.2007
- 

- (11) **282007**  
(21) 1002-97  
(73) ThyssenKrupp Xervon GmbH, Gelsenkirchen, DE;  
Dátum zápisu do registra: 27.11.2007
- 

- (11) **282384**  
(21) 360-93  
(73) GEA Group AG, Bochum, DE;  
Dátum zápisu do registra: 22.11.2007
- 

- (11) **284745**  
(21) 1605-97  
(73) Stockhausen GmbH, Krefeld, DE;  
Dátum zápisu do registra: 14.11.2007
- 

- (11) **285872**  
(21) 835-2000  
(73) 3M COMPANY, Saint Paul, Minnesota, US;  
Dátum zápisu do registra: 13.11.2007
- 

**HC9A Zmeny mien**

- (21) **5093-2007**  
(71) EGIS GYÓGYSZERGYÁR, Nyilvánosan Működő Részvénytársaság, H-1106 Budapest, HU;  
Dátum zápisu do registra: 27.11.2007
-



# ČASŤ

**EURÓPSKE PATENTY  
S URČENÍM PRE SLOVENSKÚ REPUBLIKU**

### Kódy na označovanie jednotlivých druhov dokumentov (Štandard WIPO ST. 16)

<b>T1</b>	Preklad patentových nárokov európskej patentovej prihlášky	<b>T3</b>	Preklad európskeho patentového spisu
<b>T2</b>	Opravený preklad patentových nárokov európskej patentovej prihlášky	<b>T4</b>	Opravený preklad európskeho patentového spisu
		<b>T5</b>	Preklad zmeneného európskeho patentového spisu

### Číselné kódy na označovanie bibliografických údajov (Štandard WIPO ST. 9)

<b>(11)</b>	Číslo dokumentu	<b>(62)</b>	Číslo pôvodnej prihlášky v prípade vylúčenej prihlášky
<b>(21)</b>	Číslo prihlášky	<b>(71)</b>	Meno (názov) prihlasovateľa (-ov)
<b>(22)</b>	Dátum podania prihlášky	<b>(72)</b>	Meno pôvodcu (-ov)
<b>(24)</b>	Dátum nadobudnutia účinkov európskeho patentu	<b>(73)</b>	Meno (názov) majiteľa (-ov)
<b>(31)</b>	Číslo prioritnej prihlášky	<b>(74)</b>	Meno (názov) zástupcu (-ov)
<b>(32)</b>	Dátum podania prioritnej prihlášky	<b>(86)</b>	Číslo podania medzinárodnej prihlášky podľa PCT
<b>(33)</b>	Krajina alebo regionálna organizácia priority	<b>(87)</b>	Číslo zverejnenia medzinárodnej prihlášky podľa PCT
<b>(45)</b>	Dátum sprístupnenia prekladu patentového spisu alebo zmeneného patentového spisu	<b>(96)</b>	Číslo a dátum podania európskej patentovej prihlášky
<b>(46)</b>	Dátum sprístupnenia prekladu patentových nárokov	<b>(97)</b>	Číslo a dátum zverejnenia európskej patentovej prihlášky alebo vydania európskeho patentového spisu
<b>(48)</b>	Dátum sprístupnenia opraveného prekladu patentových nárokov alebo patentového spisu		
<b>(51)</b>	Medzinárodné patentové triedenie		
<b>(54)</b>	Názov		

Poznámka:

Číslo uvádzané pred kódom (51) znamená verziu Medzinárodného patentového triedenia.

### Kódy na označovanie záhlaví oznámení publikovaných vo Vestníku ÚPV SR (Štandard WIPO ST. 17)

<b>BA9A</b>	Sprístupnené preklady a opravené preklady patentových nárokov európskych patentových prihlášok
<b>SC4A</b>	Sprístupnené preklady a opravené preklady európskych patentových spisov
<b>SC4A</b>	Sprístupnené preklady zmenených európskych patentových spisov
<b>FA9A</b>	Zastavené konania o európskych patentových prihláškach z dôvodu späťvzatia
<b>GA9A</b>	Zmeny európskych patentových prihlášok na národné prihlášky
<b>MA4A</b>	Zaniknuté európske patenty vzdaním sa patentu
<b>MC4A</b>	Zrušené európske patenty
<b>MG4A</b>	Čiastočne zrušené európske patenty
<b>MK4A</b>	Zaniknuté európske patenty uplynutím doby platnosti
<b>MM4A</b>	Zaniknuté európske patenty pre nezaplatenie udržiavacích poplatkov
<b>PC9A</b>	Prevody a prechody práv na európske patentové prihlášky
<b>PC4A</b>	Prevody a prechody práv na európske patenty
<b>PD9A</b>	Zmeny dispozičných práv na európske patentové prihlášky (zálohy)
<b>PD4A</b>	Zmeny dispozičných práv na európske patenty (zálohy)
<b>PD9A</b>	Zmeny dispozičných práv na európske patentové prihlášky (ukončenie zálohov)
<b>PD4A</b>	Zmeny dispozičných práv na európske patenty (ukončenie zálohov)
<b>QA9A</b>	Ponuky licencií na európske patentové prihlášky
<b>QA4A</b>	Ponuky licencií na európske patenty
<b>QB9A</b>	Licenčné zmluvy registrované alebo udelené na európske patentové prihlášky
<b>QB4A</b>	Licenčné zmluvy registrované alebo udelené na európske patenty
<b>QC9A</b>	Ukončenie platnosti licenčných zmlúv na európske patentové prihlášky
<b>QC4A</b>	Ukončenie platnosti licenčných zmlúv na európske patenty

## Opravy a zmeny

### Opravy v európskych patentových prihláškach

- HA9A** Doplnenie pôvodcu (-ov)
- HB9A** Opravy mien
- HC9A** Zmeny mien
- HD9A** Opravy adries
- HE9A** Zmeny adries
- HF9A** Opravy dátumov
- HG9A** Opravy zatriedenia podľa MPT
- HH9A** Opravy chýb alebo zmeny všeobecne
- HK9A** Opravy tlačových chýb vo Vestníku ÚPV SR

### Opravy v európskych patentoch

- TA4A** Doplnenie pôvodcu (-ov)
- TB4A** Opravy mien
- TC4A** Zmeny mien
- TD4A** Opravy adries
- TE4A** Zmeny adries
- TF4A** Opravy dátumov
- TG4A** Opravy zatriedenia podľa MPT
- TH4A** Opravy chýb alebo zmeny všeobecne
- TK4A** Opravy tlačových chýb vo Vestníku ÚPV SR

**BA9A**

**Sprístupnené preklady patentových nárokov  
európskych patentových prihlášok**

(11) (51)  
1827116 A22B 5/00

**8 (51) A22B 5/00**

**(11) 1827116**

(96) 05792310.4, 17.9.2005

(97) 1827116, 5.9.2007

(31) 10 2004 055 351.3

(32) 17.11.2004

(33) DE

(71) CSB - Systems AG, Geilenkirchen, DE;

(72) SCHIMITZEK Peter, Geilenkirchen, DE;

(74) Hörmannová Zuzana, Ing., Bratislava, SK;

(86) PCT/DE2005/001637

(87) WO 2006/053509

**(54) Získavanie dát na klasifikáciu tel jatočných  
zvierat a na stanovenie ich kvality a kvantít**

(51) (11)  
A22B 5/00 1827116

## SC4A Sprístupnené preklady európskych patentových spisov

(11)	(51)	(11)	(51)	(11)	(51)	(11)	(51)
2478	B68G 11/00	2510	B67D 1/00	2542	C08K 9/00	2574	E04B 9/06
2479	B60K 6/00	2511	B05B 15/00	2543	E21D 21/00	2575	A61F 5/14
2480	C08K 3/00	2512	B66B 11/04	2544	B29D 30/38	2576	A61F 5/44
2481	C07C 215/00	2513	G01R 11/00	2545	C09J 133/00	2577	A61K 31/18
2482	C07D 491/00	2514	C07C 51/347	2546	C08G 18/00	2578	E03D 9/02
2483	B65D 77/10	2515	A01N 43/72	2547	B65G 49/00	2579	D02G 3/44
2484	H02K 15/00	2516	A01N 37/52	2548	C12N 15/11	2580	C07D 413/00
2485	C09J 103/00	2517	H01T 1/00	2549	B41J 2/14	2581	C07D 473/00
2486	B23K 26/00	2518	C12N 15/63	2550	C02F 7/00	2582	C07D 207/00
2487	A61K 31/7024	2519	B41J 2/175	2551	A61K 9/16	2583	C07K 14/435
2488	H01B 3/30	2520	B66B 5/00	2552	C10J 3/46	2584	B65B 39/00
2489	C12P 13/00	2521	A61K 31/662	2553	C07D 231/00	2585	A61K 53/00
2490	B65D 1/02	2522	B65B 9/00	2554	B66B 9/06	2586	B05D 1/28
2491	F21S 8/02	2523	C07D 519/00	2555	C07D 277/00	2587	C07C 253/00
2492	F04D 7/00	2524	C07D 271/00	2556	C02F 11/04	2588	C03B 23/02
2493	B08B 5/02	2525	C07C 381/00	2557	B22D 11/01	2589	G01N 33/68
2494	G06F 17/30	2526	A61K 9/16	2558	C08K 3/00	2590	E21B 7/20
2495	F41A 21/00	2527	F04B 39/00	2559	A61L 24/00	2591	B29C 43/24
2496	H01T 4/00	2528	C22C 21/10	2560	A61K 31/4995	2592	B01D 53/047
2497	A61K 8/30	2529	C08L 33/00	2561	F04D 13/06	2593	H01M 10/54
2498	A61K 36/185	2530	A61K 9/16	2562	F16L 23/00	2594	C10M 173/02
2499	C07K 14/435	2531	C08L 33/00	2563	A61B 5/06	2595	B65B 27/08
2500	D03D 1/02	2532	C08F 230/00	2564	C02F 1/00	2596	A46B 3/00
2501	E04B 1/19	2533	C12N 15/00	2565	G03B 21/62	2597	F16H 55/17
2502	F25D 31/00	2534	C08L 67/00	2566	H02G 3/08	2598	H01T 4/00
2503	E21B 7/18	2535	A61H 1/00	2567	C07H 13/00	2599	C07D 213/00
2504	B01J 31/16	2536	E05B 65/44	2568	G06F 11/00	2600	F24F 5/00
2505	B23K 20/12	2537	C07H 15/00	2569	F04B 49/02	2601	B23K 11/14
2506	B60R 19/02	2538	A61K 31/551	2570	G01N 21/88	2602	A63B 22/00
2507	C07J 7/00	2539	C08K 5/00	2571	C12N 15/11	2603	B65B 3/00
2508	B60C 27/00	2540	C03C 13/00	2572	F02B 33/00		
2509	C07K 1/00	2541	A23L 1/36	2573	C07C 311/00		

### 8 (51) A01N 37/52

#### (11) E 2516

(96) 04819647.1, 2.12.2004

(97) 1694122, 12.9.2007

(24) 12.9.2007

(31) 526609 P

(32) 4.12.2003

(33) US

(73) BASF Aktiengesellschaft, Ludwigshafen, DE;

(72) VON DEYN Wolfgang, Neustadt, DE; OLOU-OMI-SADEGHI Hassan, Raleigh, NC 27614, US; KUHN David G., Apex, NC 27502, US; ARMES Nigel, Raleigh, NC 27613, US; COTTER Henry Van Tuyl, Raleigh, NC 27613, US; HICKS Carol, Raleigh, NC 27612, US;

(74) Žovicová Viera, Mgr., Bratislava, SK;

(86) PCT/EP2004/013686

(87) WO 2005/053401

#### (54) N-arylhrazónové deriváty na ochranu osiva

### 8 (51) A01N 43/72

#### (11) E 2515

(96) 03765090.0, 22.7.2003

(97) 1538909, 19.9.2007

(24) 19.9.2007

(31) 397023 P

(32) 22.7.2002

(33) US

(73) BASF Aktiengesellschaft, Ludwigshafen, DE;

(72) O'NEAL William B., Chapel Hill, NC 27516, US; KIBLER Elmar, Hassloch, DE; WESTBERG Dan E., Cary, NC 27511, US; WITSCHERL Matthias, Bad Dürkheim, DE; VANTIEGHEM Herve R., Stutensee-Staffort, DE;

(74) Žovicová Viera, Mgr., Bratislava, SK;

(86) PCT/EP2003/007992

(87) WO 2004/008849

#### (54) Synergeticky aktívne herbicídne zmesi

### 8 (51) A23L 1/36, A23L 1/00, A23P 1/00, A23P 1/02, A23P 1/04, A23P 1/10

#### (11) E 2541

(96) 03257966.6, 17.12.2003

(97) 1430793, 1.8.2007

(24) 1.8.2007

(31) 322940

(32) 18.12.2002

(33) US

(73) KRAFT FOODS HOLDINGS, INC., Northfield, Illinois 60093-2758, US;

(72) Akashe Ahmad, Mundelein, IL 60060, US; Ahad Asma, Evanston, IL 60201, US; McPherson Andrew, Mount Prospect, IL 60056, US;

(74) PATENTSERVIS BRATISLAVA a. s., Bratislava, SK;

#### (54) Postup prípravy imitácie orechov a výsledný potravinársky výrobok

**8 (51) A46B 3/00, A46B 7/00****(11) E 2596**

(96) 05425186.3, 31.3.2005

(97) 1707074, 18.7.2007

(24) 18.7.2007

(73) Carl Freudenberg KG, Weinheim, DE;

(72) Brugora Alessandro, Cernusco Sul Naviglio (Milano), IT;

(74) Čechvalová Dagmar, Bratislava, SK;

**(54) Zlepšený čistiaci prvok pre zmetáky alebo kefy****8 (51) A61B 5/06, A61B 5/00****(11) E 2563**

(96) 02258820.6, 20.12.2002

(97) 1321097, 15.8.2007

(24) 15.8.2007

(31) 29473

(32) 21.12.2001

(33) US

(73) Biosense Webster, Inc., Diamond Bar, CA, US;

(72) Govari Assaf, Haifa 34400, IL;

(74) Bušová Eva, JUDr., Bratislava, SK;

**(54) Bezdrôtový polohový senzor****8 (51) A61F 5/14, A43B 13/38, A43B 7/14****(11) E 2575**

(96) 02754065.7, 26.8.2002

(97) 1423062, 15.8.2007

(24) 15.8.2007

(31) 942972

(32) 31.8.2001

(33) US

(73) Barefoot Science Technologies Inc., Richmond Hill, Ontario L4C 6Y3, CA;

(72) GARDINER Roy, Richmond Hill, Ontario, CA;

(74) Čechvalová Dagmar, Bratislava, SK;

(86) PCT/CA2002/001301

(87) WO2003/017895

**(54) Vnútrošná vložka do topánok na rehabilitáciu nohy****8 (51) A61F 5/44****(11) E 2576**

(96) 05075477.9, 28.2.2005

(97) 1695678, 8.8.2007

(24) 8.8.2007

(73) Unomedical A/S, Birkerød, DK;

(72) Nordbo Kalle Jon, Copenhagen S, DK; Göransson Magnus, Malmö, SE; Hansen Trygve Kalf, Jyllinge, DK;

(74) PATENTSERVIS BRATISLAVA a. s., Bratislava, SK;

**(54) Jednorázové zberné vrečko na hygienické účely****8 (51) A61H 1/00, A47C 21/00, B60N 2/44****(11) E 2535**

(96) 05002115.3, 2.2.2005

(97) 1688118, 22.8.2007

(24) 22.8.2007

(73) IBFK GmbH International Biotechnological Future Knowledge, Krefeld, DE;

(72) Katsuta Jiro, Krefeld, DE;

(74) Hörmannová Zuzana, Ing., Bratislava, SK;

**(54) Spôsob zabránenia vzniku krvnej stázy****8 (51) A61K 8/30, A61Q 19/02****(11) E 2497**

(96) 03750634.2, 1.9.2003

(97) 1536763, 11.7.2007

(24) 11.7.2007

(31) 0211022, 411350 P

(32) 5.9.2002, 18.9.2002

(33) FR, US

(73) GALDERMA RESEARCH &amp; DEVELOPMENT, Biot, FR;

(72) PELISSON Isabelle, Vallauris, FR; JOMARD André, Saint Vallier de Thiey, FR;

(74) PATENTSERVIS BRATISLAVA a. s., Bratislava, SK;

(86) PCT/EP2003/010692

(87) WO 2004/021967

**(54) Depigmentačný prostriedok kože obsahujúci adapalén a aspoň jedno depigmentačné činidlo****8 (51) A61K 9/16****(11) E 2530**

(96) 03742925.5, 30.1.2003

(97) 1478344, 23.5.2007

(24) 23.5.2007

(31) 10208344

(32) 27.2.2002

(33) DE

(73) Evonik Röhm GmbH, Darmstadt, DE;

(72) PETEREIT Hans-Ulrich, Darmstadt, DE; MEIER Christian, Darmstadt, DE; GRZYCKE Andreas, Griesheim, DE;

(74) Čechvalová Dagmar, Bratislava, SK;

(86) PCT/EP2003/000935

(87) WO 2003/072083

**(54) Taveninový extrudát zo solí ako účinných látok****8 (51) A61K 9/16, C08G 81/00, A61K 9/00****(11) E 2526**

(96) 03739446.7, 24.1.2003

(97) 1474110, 8.8.2007

(24) 8.8.2007

(31) 10206517

(32) 16.2.2002

(33) DE

(73) GELITA AG, Eberbach, DE;

(72) REICH Gabriele, Heidelberg, DE; KÖHLER Berthold, Neckargemünd, DE;

(74) Bušová Eva, JUDr., Bratislava, SK;

(86) PCT/EP2003/000725

(87) WO 2003/068192

**(54) Depotný liek, nosné materiály na depotný liek a spôsob ich výroby****8 (51) A61K 9/16, A61K 31/513****(11) E 2551**

(96) 03775176.5, 9.10.2003

(97) 1556012, 29.8.2007

(24) 29.8.2007

(31) 10247037

(32) 9.10.2002

(33) DE

(73) Abbott GmbH &amp; Co. KG, Wiesbaden, DE;

(72) ROSENBERG Jörg, Ellerstadt, DE; BERNDL Gunther, Herxheim, DE; MÄGERLEIN Markus, Mannheim, DE;

(74) Žovicová Viera, Mgr., Bratislava, SK;

(86) PCT/EP2003/011205

(87) WO 2004/032903

**(54) Výroba tuhých dávkovacích foriem za použitia zosieťovaného nie termoplastického nosiča**

**8 (51) A61K 31/18, A61K 9/20, A61K 9/28, A61K 9/48, A61P 13/00**

**(11) E 2577**

(96) 02780143.0, 6.11.2002

(97) 1441713, 8.8.2007

(24) 8.8.2007

(31) 331055 P

(32) 7.11.2001

(33) US

(73) Synthon B.V., Nijmegen, NL;

(72) LEMMENS Jacobus Maria, KM Mook, NL; PLATTEEUW Johannes Jan, BL 's-Hertogenbosh, NL; VAN DALEN Frans, CK Nijmegen, NL; ORTEGA Arturo Siles, San Boi de Llobregat, ES; ESCOI Juan Cucala, San Boi de Llobregat, ES;

(74) PATENTSERVIS BRATISLAVA a. s., Bratislava, SK;

(86) PCT/NL2002/000710

(87) WO 2003/039531

**(54) Tamsulozínové tablety s upraveným uvoľňovaním**

**8 (51) A61K 31/4995, A61P 35/00, A61K 47/26**

**(11) E 2560**

(96) 05077333.2, 12.10.2005

(97) 1658848, 1.8.2007

(24) 1.8.2007

(31) 623813 P

(32) 29.10.2004

(33) US

(73) Pharma Mar S.A., Sociedad Unipersonal, Madrid, ES;

(72) Calvo Salve Pilar, Madrid, ES; Tobio Barreira Maria, Madrid, ES; Nuijen Bastiaan, Amsterdam, NL; Beijnen Jacob Hendrik, Amsterdam, NL;

(74) Bušová Eva, JUDr., Bratislava, SK;

**(54) Formulácie**

**8 (51) A61K 31/551, A61K 31/7012, A61K 47/12, A61K 47/26, A61K 9/19, A61P 25/00**

**(11) E 2538**

(96) 02749634.8, 5.7.2002

(97) 1423124, 8.8.2007

(24) 8.8.2007

(31) 306829 P, 386474 P

(32) 20.7.2001, 7.6.2002

(33) US, US

(73) ELI LILLY AND COMPANY, Indianapolis, Indiana 46285, US;

(72) DEKEMPER Kurt Douglas, Franklin, IN, US; FITES Alan Lee, Martinsville, IN, US; NAIL Steven L., West Lafayette, IN, US;

(74) Hörmannová Zuzana, Ing., Bratislava, SK;

(86) PCT/US2002/019799

(87) WO 2003/007912

**(54) Lyofilizovaná formulácia obsahujúca olanzapín**

**8 (51) A61K 31/662, A61K 9/20, A61K 9/28**

**(11) E 2521**

(96) 03813545.5, 7.8.2003

(97) 1596870, 8.8.2007

(24) 8.8.2007

(31) 02028745

(32) 20.12.2002

(33) EP

(73) F. HOFFMANN-LA ROCHE AG, Basel, CH;

(72) KAESTLE Hans-G., Buggingen, DE; MEYER Bernard, Dietwiller, FR;

(74) Bušová Eva, JUDr., Bratislava, SK;

(86) PCT/EP2003/008732

(87) WO 2004/056373

**(54) Formulácia s vysokou dávkou ibandronátu**

**8 (51) A61K 31/7024, A61P 9/00**

**(11) E 2487**

(96) 02787601.0, 7.11.2002

(97) 1446131, 9.5.2007

(24) 9.5.2007

(31) 01204323

(32) 13.11.2001

(33) EP

(73) GLAXO GROUP LIMITED, Greenford, Middlesex UB6 ONN, GB;

(72) LENSING Anthonie Wilhelmus A., c/o N.V. Organon, Oss, NL;

(74) Bušová Eva, JUDr., Bratislava, SK;

(86) PCT/EP2002/012482

(87) WO 2003/041722

**(54) Použitie špecifickej dávky fondaparinuxu sodného na liečenie ACS**

**8 (51) A61K 36/00, A61P 17/00**

**(11) E 2585**

(96) 04740007.2, 15.6.2004

(97) 1635852, 15.8.2007

(24) 15.8.2007

(31) 03076934

(32) 23.6.2003

(33) EP

(73) POLICHEM S.A., Luxembourg, LU;

(72) MAILLAND Federico, Milano, IT;

(74) Bušová Eva, JUDr., Bratislava, SK;

(86) PCT/EP2004/006549

(87) WO 2004/112814

**(54) Použitie kompozíc, ktoré menia štruktúru nechta, pre topickú aplikáciu pri onychoschisis**

**8 (51) A61K 36/185**

**(11) E 2498**

(96) 04820047.1, 15.12.2004

(97) 1706127, 20.6.2007

(24) 20.6.2007

(31) 20033412

(32) 15.12.2003

(33) CZ

(73) Parenteral, A.S., Hradec Králové, CZ;

(72) HORSKA Irena, Liberec, CZ;

(74) Bačík Kvetoslav, Ing., Nová Dubnica, SK;

(86) PCT/CZ2004/000086

(87) WO 2005/056030

**(54) Transportný a absorpčný prostriedok a spôsob jeho výroby z konopných semien**

**8 (51) A61L 24/00, A61K 49/04****(11) E 2559**

(96) 03009377.7, 25.4.2003

(97) 1366774, 4.7.2007

(24) 4.7.2007

(31) 10224346

(32) 29.5.2002

(33) DE

(73) Heraeus Kulzer GmbH, Hanau, DE;

(72) Kühn Klaus-Dieter, Dr., Marburg, DE;

(74) Bušová Eva, JUDr., Bratislava, SK;

**(54) Zmes kostného cementu a röntgenové kontrastné činidlo****8 (51) A63B 22/00****(11) E 2602**

(96) 02760901.5, 16.9.2002

(97) 1427487, 12.9.2007

(24) 12.9.2007

(31) 20014502

(32) 17.9.2001

(33) NO

(73) BackUp AS, Auli, NO;

(72) JOHNSEN Freddy, Rånåsfoss, NO;

(74) Majlingová Marta, Ing., Bratislava, SK;

(86) PCT/NO2002/000325

(87) WO 2003/024538

**(54) Zariadenie/stolička na cvičenie****8 (51) B01D 53/047, B01D 53/04, C01B 3/00****(11) E 2592**

(96) 02292754.5, 5.11.2002

(97) 1312406, 8.8.2007

(24) 8.8.2007

(31) 0114710

(32) 14.11.2001

(33) FR

(73) CECA S.A., La Garenne Colombes, FR;

(72) Bancon Stéphane, Mourenx, FR; Le Bec Remi,

Labastide Cezeracq, FR;

(74) Čechvalová Dagmar, Bratislava, SK;

**(54) Spôsob čistenia syntézneho plynu****8 (51) B01J 31/16****(11) E 2504**

(96) 05708733.0, 9.3.2005

(97) 1727620, 29.8.2007

(24) 29.8.2007

(31) 552586 P, 586512 P

(32) 12.3.2004, 9.7.2004

(33) US, US

(73) Warner-Lambert Company LLC, New York, US;

(72) BAO Jian, Chesterfield, MO, US; BEYLIN Vladimir

Genukh, Plymouth Road, Ann Arbor, MI,

US; GREENE Derek Joseph, Plymouth Road,

Ann Arbor, MI, US; HOGE Garrett, Plymouth

Road, Ann Arbor, MI, US; KISSEL William Scott,

Plymouth Road, Ann Arbor, MI, US; MARLATT

Mark Eugene, Plymouth Road, Ann Arbor, MI,

US; PFLUM Derek Andrew, Plymouth Road,

Ann Arbor, MI, US; WU He-Ping, Edison, NJ, US;

(74) Hörmannová Zuzana, Ing., Bratislava, SK;

(86) PCT/IB2005/000642

(87) WO 2005/087370

**(54) C1-symetrické bisfosfínové ligandy a ich použitie pri asymetrickej syntéze pregabalínu****8 (51) B05B 15/00, B05B 12/00, B05B 1/30****(11) E 2511**

(96) 03738853.5, 8.7.2003

(97) 1521642, 2.5.2007

(24) 2.5.2007

(31) 0202165

(32) 10.7.2002

(33) SE

(73) Eftec Europe Holding AG, Zug, CH;

(72) NYANDER Anders, Kristianstad, SE;

(74) PATENTSERVIS BRATISLAVA a. s., Bratislava, SK;

(86) PCT/SE2003/001194

(87) WO 2004/007089

**(54) Zariadenie na nanášanie tekutín****8 (51) B05D 1/28****(11) E 2586**

(96) 03798948.0, 25.9.2003

(97) 1551567, 3.10.2007

(24) 3.10.2007

(31) 0212379

(32) 4.10.2002

(33) FR

(73) ARCELOR France, La Plaine Saint Denis Cedex, FR;

(72) JACOB Luc, Bertrange, FR; GARRIGUES Laurence,

Lannemezan, FR; ETIENNE Pascal, Bois et Borsu, BE;

GAILLY Eric, Gesves, BE; VOLON Erwin, Soy, BE;

(74) Čechvalová Dagmar, Bratislava, SK;

(86) PCT/FR2003/002816

(87) WO 2004/030831

**(54) Spôsob a zariadenie na kontinuálne povlečenie najmenej jedného substrátu s najmenej jedným filmom****8 (51) B08B 5/02****(11) E 2493**

(96) 05450179.6, 3.11.2005

(97) 1655082, 13.6.2007

(24) 13.6.2007

(31) 7952004, 11882005

(32) 4.11.2004, 14.7.2005

(33) AT, AT

(73) Knoth Automation GmbH, Wien, AT;

(72) Knoth Hubert, Ing., Wien, AT; Knoth-Bambule Rudolf, Wien, AT;

(74) Beleščák Ladislav, Ing., Priešťany, SK;

**(54) Spôsob a prípravok na čistenie obrobkov****8 (51) B22D 11/01, B22D 11/124****(11) E 2557**

(96) 04713860.7, 24.2.2004

(97) 1599300, 18.7.2007

(24) 18.7.2007

(31) 03450060

(32) 28.2.2003

(33) EP

(73) So &amp; So Sommerhofer OEG, Leoben, AT;



- (72) SOMMERHOFER Hubert, Graz, AT; SOMMERHOFER Peter, Graz, AT;
- (74) Majlingová Marta, Ing., Bratislava, SK;
- (86) PCT/EP2004/001794
- (87) WO 2004/076096
- (54) Spôsob plynulého liatia**
- 
- 8 (51) B23K 11/14, B23K 11/00**
- (11) E 2601**
- (96) 03769507.9, 29.10.2003
- (97) 1579943, 15.8.2007
- (24) 15.8.2007
- (31) 200202521
- (32) 4.11.2002
- (33) ES
- (73) Ocon Industrielle Konzepte, S.L., Sant Pere de Ribes, ES;
- (72) MARTIN GONZALEZ Ignacio, Sant Pere de Ribes, ES;
- (74) Majlingová Marta, Ing., Bratislava, SK;
- (86) PCT/ES2003/000555
- (87) WO 2004/041472
- (54) Vylepšené zariadenie na odporové zváranie**
- 
- 8 (51) B23K 20/12, B23K 20/10, E01B 11/00, E01B 29/00**
- (11) E 2505**
- (96) 03797970.5, 24.9.2003
- (97) 1545825, 18.7.2007
- (24) 18.7.2007
- (31) 14762002
- (32) 30.9.2002
- (33) AT
- (73) voestalpine Schienen GmbH, Leoben, AT;
- (72) PFEILER Hans, Leoben, AT;
- (74) Guniš Jaroslav, Mgr., Bratislava, SK;
- (86) PCT/AT2003/000281
- (87) WO 2004/028733
- (54) Spôsob kovového spojenia tyčí oscilujúcim trecím zváraním**
- 
- 8 (51) B23K 26/00, F16H 63/30**
- (11) E 2486**
- (96) 04012401.8, 26.5.2004
- (97) 1486285, 4.7.2007
- (24) 4.7.2007
- (31) 10326870
- (32) 14.6.2003
- (33) DE
- (73) FSG Automotive AG, Oelsnitz, DE;
- (72) Kirschdorf Dieter, Dorsten, DE;
- (74) Hörmannová Zuzana, Ing., Bratislava, SK;
- (54) Laserový spôsob zvárania pre výrobu kovového radiaceho prvku prevodovky**
- 
- 8 (51) B29C 43/24, B29C 47/88**
- (11) E 2591**
- (96) 05715564.0, 25.2.2005
- (97) 1763424, 15.8.2007
- (24) 15.8.2007
- (31) 102004033234
- (32) 8.7.2004
- (33) DE
- (73) Breyer GmbH Maschinenfabrik, Singen, DE;
- (72) LUCAS Bernhard, Singen-Bohlingen, DE; RIEDLE Reiner, Radolfzell, DE; ZIEGLER Uwe, Aach, DE; BRÜTSCH Martin, Gailingen, DE;
- (74) Mešková Viera, Ing., Bratislava, SK;
- (86) PCT/EP2005/002030
- (87) WO 2006/005378
- (54) Spôsob a zariadenie na prevádzkovanie valcového hladiaceho zariadenia na plastové taveniny**
- 
- 8 (51) B29D 30/38**
- (11) E 2544**
- (96) 03789651.1, 23.12.2003
- (97) 1583655, 25.7.2007
- (24) 25.7.2007
- (31) 1022246
- (32) 23.12.2002
- (33) NL
- (73) VMI EPE HOLLAND B.V., Epe, NL;
- (72) GUTKNECHT Heinz, Epe, NL;
- (74) PATENTSERVIS BRATISLAVA a. s., Bratislava, SK;
- (86) PCT/NL2003/000926
- (87) WO 2004/056558
- (54) Prístroj a spôsob výroby zosilnených pásov pre pneumatiky**
- 
- 8 (51) B41J 2/14**
- (11) E 2549**
- (96) 03006728.4, 25.3.2003
- (97) 1348553, 15.8.2007
- (24) 15.8.2007
- (31) 2002084327, 2003044370
- (32) 25.3.2002, 21.2.2003
- (33) JP, JP
- (73) Seiko Epson Corporation, Shinjuku-ku, Tokyo, JP;
- (72) Higuchi Takamitsu, Suwa-shi, Nagano-ken, JP; Iwashita Setsuya, Suwa-shi, Nagano-ken, JP; Miyazawa Hiromu, Suwa-shi, Nagano-ken, JP;
- (74) ROTT, RŮŽIČKA & GUTTMANN, v. o. s., Bratislava, SK;
- (54) Panel pre elektronické zariadenie, elektronické zariadenie, feroelektrická pamäť, elektronický prístroj, tlačová hlava pre atramentovú tlač a atramentová tlačiareň**
- 
- 8 (51) B41J 2/175**
- (11) E 2519**
- (96) 03003485.4, 14.2.2003
- (97) 1398156, 25.7.2007
- (24) 25.7.2007
- (31) 2002266824, 2002292337, 2002355470, 2002357040
- (32) 12.9.2002, 4.10.2002, 6.12.2002, 9.12.2002
- (33) JP, JP, JP, JP
- (73) Seiko Epson Corporation, Shinjuku-ku, Tokyo, JP;
- (72) Miyazawa Hisashi, Seiko Epson Corporation, Suwa-shi, Nagano, JP; Kobayashi Atsushi, Seiko Epson Corporation, Suwa-shi, Nagano, JP; Shinada Satoshi, Seiko Epson Corporation, Suwa-shi, Nagano, JP;
- (74) PATENTSERVIS BRATISLAVA a. s., Bratislava, SK;
- (54) Atramentová náplň s prietokovým regulátorom**

**8 (51) B60C 27/00****(11) E 2508**

(96) 03739848.4, 24.7.2003

(97) 1536955, 19.9.2007

(24) 19.9.2007

(31) 5932002 U

(32) 5.9.2002

(33) AT

(73) PEWAG AUSTRIA GmbH, Graz, AT;

(72) PENGG Ägyd, Velden, AT;

(74) ROTT, RÜZICKA &amp; GUTTMANN, v. o. s., Bratislava, SK;

(86) PCT/AT2003/000211

(87) WO 2004/022363

**(54) Napínacie zariadenie pre protišmykovú reťaz****8 (51) B60K 6/00, H02K 7/00****(11) E 2479**

(96) 03773012.4, 17.11.2003

(97) 1565337, 1.8.2007

(24) 1.8.2007

(31) 0203434

(32) 18.11.2002

(33) SE

(73) Uppsala Power Management Consultants AB, Uppsala, SE;

(72) Leijon Mats, Uppsala, SE; Bernhoff Hans, Uppsala, SE; Bolund Björn, Uppsala, SE;

(74) Belička Ivan, Ing., Banská Bystrica, SK;

(86) PCT/SE2003/001780

(87) WO 2004/045884

**(54) Systém na uchovávanie energie****8 (51) B60R 19/02, B60R 21/34, B62D 25/08, B60K 11/00****(11) E 2506**

(96) 06003870.0, 25.2.2006

(97) 1698520, 18.7.2007

(24) 18.7.2007

(31) 102005009768

(32) 3.3.2005

(33) DE

(73) HBPO GmbH, Lippstadt, DE;

(72) Schlüter Sascha, Ostrhauderfehn, DE; Drees Marco, Ahlen, DE;

(74) Mešková Viera, Ing., Bratislava, SK;

**(54) Konštrukcia čelnej strany karosérie so zariadením na ochranu chodcov****8 (51) B65B 3/00****(11) E 2603**

(96) 03807746.7, 10.7.2003

(97) 1554176, 12.9.2007

(24) 12.9.2007

(31) 10245318

(32) 27.9.2002

(33) DE

(73) Hansen Bernd, Sulzbach-Laufen, DE;

(72) Hansen Bernd, Sulzbach-Laufen, DE;

(74) Majlingová Marta, Ing., Bratislava, SK;

(86) PCT/EP2003/007452

(87) WO 2004/033299

**(54) Spôsob formovania, najmä formovanie vyfukovaním a/alebo vákuové formovanie na výrobu dávkovacej nádoby naplnenej médiom na dávkovanie****8 (51) B65B 9/00, B65B 61/00****(11) E 2522**

(96) 04763203.9, 14.7.2004

(97) 1648775, 8.8.2007

(24) 8.8.2007

(31) 490080 P

(32) 25.7.2003

(33) US

(73) LTS LOHMANN Therapie-Systeme AG, Andernach, DE;

(72) SCHÄFER Wolfgang, Madison, NJ, US;

(74) Hörmannová Zuzana, Ing., Bratislava, SK;

(86) PCT/EP2004/007749

(87) WO 2005/012097

**(54) Upevnenie a označenie plátka****8 (51) B65B 27/08, B65H 31/30****(11) E 2595**

(96) 03078185.0, 8.10.2003

(97) 1410992, 8.8.2007

(24) 8.8.2007

(31) MI20022177

(32) 14.10.2002

(33) IT

(73) SITMA S.p.A., Spilamberto (MO), IT;

(72) Ballestrazzi Aris, Savignano Sul Panaro (Modena), IT; Tassi Lamberto, Savignano Sul Panaro (Modena), IT;

(74) Bušová Eva, JUDr., Bratislava, SK;

**(54) Vyrovnávacie zariadenie a spôsob privádzania produktov do automatického baliaceho stroja****8 (51) B65B 39/00****(11) E 2584**

(96) 05101280.5, 21.2.2005

(97) 1582467, 29.8.2007

(24) 29.8.2007

(31) 5662004

(32) 1.4.2004

(33) CH

(73) ROBERT BOSCH GMBH, Stuttgart, DE;

(72) Altermatt Willy, Neuhausen am Rheinflall, CH;

(74) Bušová Eva, JUDr., Bratislava, SK;

**(54) Zariadenie na dávkované plnenie sypkého materiálu****8 (51) B65D 1/02****(11) E 2490**

(96) 03024855.3, 31.10.2003

(97) 1527999, 27.6.2007

(24) 27.6.2007

(73) Nestlé Waters Management &amp; Technology, Issy-les-Moulineaux, FR;

(72) Durand Cyrille, Vittel, FR; Denis Gérard, Reims, FR; Contal Alain, Epinal, FR; Roulin Anna, Vittel, FR;

(74) Majlingová Marta, Ing., Bratislava, SK;

**(54) Nádoba na výrobok so znížením množstvom obalového materiálu**

**8 (51) B65D 77/10, B32B 27/08****(11) E 2483**

(96) 04703172.9, 19.1.2004

(97) 1590260, 18.7.2007

(24) 18.7.2007

(31) 10302320

(32) 20.1.2003

(33) DE

(73) Wipak Walsrode GmbH &amp; Co. KG, Walsrode, DE;

(72) MATHY Stefan, Berlin, DE; KAEDING-KOPPERS Annett, Bad Fallingbostel, DE;

(74) Hörmannová Zuzana, Ing., Bratislava, SK;

(86) PCT/EP2004/000365

(87) WO 2004/065255

**(54) Opätovne uzatvárateľný obal****8 (51) B65G 49/00****(11) E 2547**

(96) 04030102.0, 18.12.2004

(97) 1547947, 22.8.2007

(24) 22.8.2007

(31) 2003431721, 2004130552, 2004325771

(32) 26.12.2003, 27.4.2004, 10.11.2004

(33) JP, JP, JP

(73) Taikisha, Ltd., Shinjuku-ku, Tokyo, JP; DAIFUKU CO., LTD., Osaka-shi, Osaka, JP;

(72) Matsubara Izuru, Taikisha Ltd., Tokyo, JP; Kyotani Hisashi, Daifuku Co., Ltd., Shiga Plant, Gamo-gun, Shiga, JP;

(74) ROTT, RŮŽIČKA &amp; GUTTMANN, v. o. s., Bratislava, SK;

**(54) Dopravné zariadenie na zvislé ponorenie predmetu do kúpeľa****8 (51) B66B 5/00, B66B 13/22****(11) E 2520**

(96) 04738034.0, 25.6.2004

(97) 1638880, 25.7.2007

(24) 25.7.2007

(31) 03405483

(32) 30.6.2003

(33) EP

(73) INVENTIO AG, Hergiswil, CH;

(72) DEPLAZES Romeo, Kloten, CH; ANGST Philipp, Zug, CH;

(74) Bušová Eva, JUDr., Bratislava, SK;

(86) PCT/CH2004/000393

(87) WO 2005/000727

**(54) Bezpečnostný systém výťahového zariadenia****8 (51) B66B 9/06****(11) E 2554**

(96) 06004461.7, 6.3.2006

(97) 1700812, 4.7.2007

(24) 4.7.2007

(31) 200500203

(32) 7.3.2005

(33) RO

(73) Hawle Engelbert, Wil, CH; Teofil-Nutu Andres, Timisoara, RO;

(72) Hawle Engelbert, Wil, CH; Teofil-Nutu Andres, Timisoara, RO;

(74) Hörmann Tomáš, Ing., Bratislava, SK;

**(54) Schodiskový výťah so stabilizačným zariadením****8 (51) B66B 11/04****(11) E 2512**

(96) 03019434.4, 28.8.2003

(97) 1400479, 18.4.2007

(24) 18.4.2007

(31) 02405768, 03405297

(32) 5.9.2002, 29.4.2003

(33) EP, EP

(73) INVENTIO AG, Hergiswil, CH;

(72) Fischer Daniel, Ollon/VD, CH;

(74) Bušová Eva, JUDr., Bratislava, SK;

**(54) Hnací stroj pre výťahové zariadenie a spôsob montáže hnacieho stroja****8 (51) B67D 1/00, A23L 1/025****(11) E 2510**

(96) 06003892.4, 30.7.2003

(97) 1666405, 2.5.2007

(24) 2.5.2007

(31) 0217768

(32) 31.7.2002

(33) GB

(73) Diageo Ireland, Dublin 8, IE;

(72) Smith Paul, Hertford, Hertfordshire, GB; Walshe Justin, Malmesbury, Wiltshire, GB;

(74) Bušová Eva, JUDr., Bratislava, SK;

**(54) Zariadenie na vytváranie čapice peny na nápoji****8 (51) B68G 11/00, A47C 27/14, B29D 31/00****(11) E 2478**

(96) 04748793.9, 15.7.2004

(97) 1648814, 23.5.2007

(24) 23.5.2007

(31) 20033208

(32) 15.7.2003

(33) NO

(73) Wonderland AS, Andalsnes, NO;

(72) SLETTAOYEN Odd, ANDALSNES, NO;

(74) Bušová Eva, JUDr., Bratislava, SK;

(86) PCT/NO2004/000217

(87) WO 2005/005308

**(54) Spôsob výroby matraca****8 (51) C02F 1/00, C02F 1/44, B01D 61/02****(11) E 2564**

(96) 04738101.7, 21.7.2004

(97) 1651567, 26.9.2007

(24) 26.9.2007

(31) PCT/CH03/00499

(32) 22.7.2003

(33) WO

(73) DCT Double-Cone Technology AG, Thun, CH;

(72) STARK John, Wattenwil, CH;

(74) Žovicová Viera, Mgr., Bratislava, SK;

(86) PCT/CH2004/000461

(87) WO 2005/007579

**(54) Integrovaná zostava zariadenia na dekontamináciu vody a studňového čerpadla**

**8 (51) C02F 7/00, C02F 3/06, C02F 3/26****(11) E 2550**

(96) 04450107.0, 12.5.2004

(97) 1479655, 1.8.2007

(24) 1.8.2007

(31) 7962003

(32) 22.5.2003

(33) AT

(73) Minnova Mineralien-Handelsgesellschaft m.b.H., Lieboch, AT;

(72) Wesner Wolfgang, Dipl.-Ing. Mag., Wien, AT; Klement Arnold, Wien, AT;

(74) Bušová Eva, JUDr., Bratislava, SK;

**(54) Zariadenie na úpravu vody stojatých vôd****8 (51) C02F 11/04, C02F 3/28****(11) E 2556**

(96) 05450052.5, 17.3.2005

(97) 1577269, 11.7.2007

(24) 11.7.2007

(31) 4642004

(32) 17.3.2004

(33) AT

(73) IPUS Industrie-Produktions- und Umwelttechnisches Service GmbH, Rottenmann, AT;

(72) Holper Josef, Graz, AT; Lesjak Meinhard, Aigen im Ennstal, AT; Heinzel Ute, Loffenau, DE; Boos Bernd, Bad-Herrenalb, DE;

(74) Hörmannová Zuzana, Ing., Bratislava, SK;

**(54) Použitie viackrát modifikovaného zeolitu pri získavaní bioplynu****8 (51) C03B 23/02, C03B 29/00****(11) E 2588**

(96) 04731385.3, 6.5.2004

(97) 1626938, 10.10.2007

(24) 10.10.2007

(31) 20035065

(32) 14.5.2003

(33) FI

(73) Tamglass Ltd. Oy, Tampere, FI;

(72) YLI-VAKKURI Erkki, La Chaux-de-Fonds, CH;

(74) ROTT, RŮŽIČKA &amp; GUTTMANN, v. o. s., Bratislava, SK;

(86) PCT/FI2004/050059

(87) WO 2004/101454

**(54) Spôsob a pec na ohýbanie sklenených panelov****8 (51) C03C 13/00****(11) E 2540**

(96) 04805723.6, 4.10.2004

(97) 1667939, 25.7.2007

(24) 25.7.2007

(31) 03292463, 0400084

(32) 6.10.2003, 7.1.2004

(33) EP, FR

(73) SAINT-GOBAIN ISOVER, Courbevoie, FR;

(72) BERNARD Jean-Luc, Clermont, FR; BOCQUET Eric, Creil, FR;

(74) Hörmannová Zuzana, Ing., Bratislava, SK;

(86) PCT/FR2004/050480

(87) WO 2005/033032

**(54) Minerálna vlna****8 (51) C07C 51/347, C07C 53/00, C07C 59/00, C07C 319/00, C07C 323/00, C07C 315/00, C07C 317/00****(11) E 2514**

(96) 05708359.4, 16.2.2005

(97) 1718593, 25.7.2007

(24) 25.7.2007

(31) 546343 P

(32) 20.2.2004

(33) US

(73) MERCK SHARP &amp; DOHME LTD., Hoddesdon, Hertfordshire, GB; Merck and Co., Inc., Rahway, US;

(72) BRANDS Karel Marie Joseph, Rahway, NJ, US; BREWER Sarah Elizabeth, Hoddesdon, Hertfordshire, GB; DAVIES Antony John, Hoddesdon, Hertfordshire, GB; DOLLING Ulf H., Rahway, NJ, US; HAMMOND Deborah Camille, Hoddesdon, Hertfordshire, GB; LIEBERMAN David Ross, Hoddesdon, Hertfordshire, GB; SCOTT Jeremy Peter, Hoddesdon, Hertfordshire, GB;

(74) Majlingová Marta, Ing., Bratislava, SK;

(86) PCT/GB2005/000544

(87) WO 2005/080309

**(54) Stereoselektívna syntéza 4,4-disubstituovanej kyseliny cyklohexánpropánovej****8 (51) C07C 215/00, A61K 31/135, A61P 13/00****(11) E 2481**

(96) 04015091.4, 28.6.2004

(97) 1612203, 1.8.2007

(24) 1.8.2007

(73) Grünenthal GmbH, Aachen, DE;

(72) Fischer Andreas, Dr., Hürtgenwald, DE; Buschmann Helmut, Dr., Sant Just Desvern Barcelona, ES; Gruss Michael, Dr., Aachen, DE; Lischke Dagmar, Inden-Altdorf, DE;

(74) Hörmannová Zuzana, Ing., Bratislava, SK;

**(54) Kryštalické formy hydrochloridu (-)-(1R,2R)-3-(3-dimetylamino-1-etyl-2-metylpropyl)fenolu****8 (51) C07C 253/00, C07C 255/00****(11) E 2587**

(96) 04713588.4, 23.2.2004

(97) 1599442, 8.8.2007

(24) 8.8.2007

(31) 0304132

(32) 24.2.2003

(33) GB

(73) Syngenta Limited, Guildford, Surrey, GB;

(72) BROWN Stephen Martin, Huddersfield, West Yorkshire, GB; GOTT Brian David, Huddersfield West Yorkshire, GB;

(74) Čechvalová Dagmar, Bratislava, SK;

(86) PCT/GB2004/000726

(87) WO 2004/074237

**(54) Spôsob výroby gama-cyhalotrínu****8 (51) C07C 311/00****(11) E 2573**

(96) 05702274.1, 12.1.2005

(97) 1708992, 8.8.2007

(24) 8.8.2007

(31) 04290168, 0406388, 600259 P

(32) 22.1.2004, 22.3.2004, 9.8.2004

- (33) EP, GB, US  
 (73) Pfizer, Inc., New York, NY 10017, US;  
 (72) BROWN Alan D, Sandwich, Kent, GB; JAMES Kim, Sandwich, Kent, GB; LANE Charlotte A. L., Sandwich, Kent, GB; MOSES Ian B., Sandwich, Kent, GB; THOMSON Nicholas M., Sandwich, Kent, GB;  
 (74) Hörmannová Zuzana, Ing., Bratislava, SK;  
 (86) PCT/IB2005/000112  
 (87) WO 2005/080324  
**(54) Sulfónamidové deriváty na liečbu chorôb**

- 
- 8 (51) C07C 381/00, A61K 31/166, A61P 9/00**  
**(11) E 2525**  
 (96) 04797535.4, 3.11.2004  
 (97) 1685096, 25.7.2007  
 (24) 25.7.2007  
 (31) 10353202  
 (32) 13.11.2003  
 (33) DE  
 (73) Sanofi-Aventis Deutschland GmbH, Frankfurt am Main, DE;  
 (72) KLEEMANN Heinz-Werner, Bischofsheim, DE;  
 (74) Čechvalová Dagmar, Bratislava, SK;  
 (86) PCT/EP2004/012393  
 (87) WO 2005/047239  
**(54) Pentafluórsulfanyl-benzoylguanidíny, spôsob ich výroby, ich použitie ako liečiva alebo diagnostika, ako aj liečivo s ich obsahom**

- 
- 8 (51) C07D 207/00**  
**(11) E 2582**  
 (96) 03774478.6, 15.9.2003  
 (97) 1560811, 1.8.2007  
 (24) 1.8.2007  
 (31) 246831, 659860  
 (32) 19.9.2002, 11.9.2003  
 (33) US, US  
 (73) ABBOTT LABORATORIES, Abbott Park, Illinois 60064-6008, US;  
 (72) MADAR David, Gurnee, IL 60031, US; PEI Zhonghua, Libertyville, IL 60048, US; PIREH Daisy, Lake Forest, IL 60045, US; DJURIC Stevan W., Libertyville, IL 60048, US; WIEDEMAN Paul E., Deerfield, IL 60015, US; YONG Hong, Libertyville, IL 60048, US; MICHMER-HUIZEN Melissa J., Beach Park, IL 60083, US; KOPECKA Hana, Vernon Hills, IL 60061, US; LI Xiaofeng, Gurnee, IL 60031, US; LONGE-NECKER Kenton, Grayslake, IL 60030, US; SHAM Hing L., Vernon Hills, IL 60061, US; STEWART Kent D., Gurnee, IL 60031, US; SZCZEPANKIEWICZ Bruce G., Lake Villa, IL 60046, US;  
 (74) ROTT, RŮŽIČKA & GUTTMANN, v. o. s., Bratislava, SK;  
 (86) PCT/US2003/029018  
 (87) WO 2004/026822  
**(54) Farmaceutické kompozície ako inhibítory dipeptidylpeptidázy IV (DPP-IV)**

- 8 (51) C07D 213/00, C07C 67/00**  
**(11) E 2599**  
 (96) 02781941.6, 14.10.2002  
 (97) 1436263, 19.9.2007  
 (24) 19.9.2007  
 (31) 2001063349  
 (32) 15.10.2001  
 (33) KR  
 (73) LG Life Sciences Ltd., Seoul, KR;  
 (72) SHIN Hyun-Ik, Daejeon, KR; CHOI Bo-Seung, I.P. Department, R&D Park, Yuseong-gu, Daejeon, KR; CHOI Sang-Chul, Daejeon, KR;  
 (74) Majlingová Marta, Ing., Bratislava, SK;  
 (86) PCT/KR2002/001918  
 (87) WO 2003/033469  
**(54) Spôsob prípravy beta-ketoesterovej zlúčeniny**

- 
- 8 (51) C07D 231/00, C07D 409/00, C07D 405/00, C07D 207/00, C07D 277/00, C07D 417/00, C07D 213/00, C07D 327/00, C07D 411/00, A01N 43/48, A01N 43/34, A01N 43/72, A01N 43/02**  
**(11) E 2553**  
 (96) 03706779.0, 21.2.2003  
 (97) 1480955, 27.6.2007  
 (24) 27.6.2007  
 (31) 0205127, 0300705  
 (32) 5.3.2002, 13.1.2003  
 (33) GB, GB  
 (73) Syngenta Participations AG, Basel, CH;  
 (72) EHRENFREUND Josef, Basel, CH; TOBLER Hans, Basel, CH; WALTER Harald, Basel, CH;  
 (74) Bušová Eva, JUDr., Bratislava, SK;  
 (86) PCT/IB2003/000687  
 (87) WO/2003/074491  
**(54) Deriváty O-cyklopropyl-karboxanilidov a ich použitie ako fungicídy**

- 
- 8 (51) C07D 271/00, C07D 285/00, C07D 413/00, A61K 31/4245, A61K 31/433, A61P 29/00**  
**(11) E 2524**  
 (96) 03702791.9, 20.2.2003  
 (97) 1476438, 18.4.2007  
 (24) 18.4.2007  
 (31) 0204159  
 (32) 22.2.2002  
 (33) GB  
 (73) Vernalis (R&D) Limited, Cambridge, GB; LABORATOIRES SERONO S.A., Aubonne, CH;  
 (72) AYSCOUGH A.P., Cowley, Oxford, GB; DAVIES S.J., Cowley, Oxford, GB; PAIN Gilles, Cowley, Oxford, GB; GILLON Jean-Yves, Colonges sous Saleve, FR;  
 (74) Guniš Jaroslav, Mgr., Bratislava, SK;  
 (86) PCT/GB2003/000741  
 (87) WO 2003/070711  
**(54) Oxa- a tiadiazoly a ich použitie ako metaloproteínázových inhibítorov**

**8 (51) C07D 277/00, C07D 417/00, A61K 31/427****(11) E 2555**

(96) 05701490.4, 11.1.2005

(97) 1709019, 8.8.2007

(24) 8.8.2007

(31) 04100083

(32) 12.1.2004

(33) EP

(73) Laboratoires Serono SA, Coinsins, Vaud, CH;

(72) QUATTROPANI Anna, Genève, CH; RUECKLE Thomas, Geneva, CH; SCHWARZ Matthias, Genève, CH; DORBAIS Jérôme, Annecy, FR; SAUER Wolfgang, Plan-les-Ouates, CH; CLEVA Christophe, La Tour, FR; DESFORGES Gwénaëlle, Saint Julien en Genevois, FR;

(74) Majlingová Marta, Ing., Bratislava, SK;

(86) PCT/EP2005/050102

(87) WO 2005/068444

**(54) Tiazolové deriváty a ich použitie****8 (51) C07D 413/00, A61K 31/4245, A61P 9/00****(11) E 2580**

(96) 05719737.8, 23.2.2005

(97) 1718641, 15.8.2007

(24) 15.8.2007

(31) 2004048928, 031057

(32) 25.2.2004, 7.1.2005

(33) JP, US

(73) Takeda Pharmaceutical Company Limited, Osaka-shi, Osaka, JP;

(72) KUROITA Takanobu, Osaka, JP; SAKAMOTO Hiroki, Hyogo, JP; OJIMA Mami, Hyogo, JP;

(74) Litváková Edita, Ing., Bratislava, SK;

(86) PCT/JP2005/003422

(87) WO 2005/080384

**(54) Derivát benzimidazolu a jeho použitie ako antagonistu AII receptora****8 (51) C07D 473/00, C07D 239/00, A61K 31/519, A61P 3/00****(11) E 2581**

(96) 03751149.0, 21.10.2003

(97) 1558615, 29.8.2007

(24) 29.8.2007

(31) 421874 P

(32) 28.10.2002

(33) US

(73) Pfizer Products Inc., Groton, CT, US;

(72) GRIFFITH David A., Groton, CT, US;

(74) Hörmannová Zuzana, Ing., Bratislava, SK;

(86) PCT/IB2003/004619

(87) WO 2004/037823

**(54) Purínové deriváty a ich použitie ako ligandov kanabinoidného receptora****8 (51) C07D 491/00, A61K 31/407, A61P 25/00****(11) E 2482**

(96) 06112332.9, 6.4.2006

(97) 1710245, 22.8.2007

(24) 22.8.2007

(31) 05102742, 05102969

(32) 7.4.2005, 14.4.2005

(33) EP, EP

(73) N.V. Organon, AB Oss, NL;

(72) HEERES Gerhardus Johannes, BH, Oss, NL;

(74) Majlingová Marta, Ing., Bratislava, SK;

**(54) Kryštalická forma azenapín maleátu****8 (51) C07D 519/00, C07D 487/00, C07D 471/00, A61K 31/415, A61K 31/425, A61P 9/00, A61P 37/00****(11) E 2523**

(96) 02803410.6, 22.11.2002

(97) 1451196, 15.8.2007

(24) 15.8.2007

(31) 01204574

(32) 23.11.2001

(33) EP

(73) JANSSEN PHARMACEUTICA N.V., Beerse, BE;

(72) TEGTMEIER Frank, Grevenbroich, DE; JANSSENS Frans Eduard, Beerse, BE; LEENAERTS Joseph Elisabeth, Beerse, BE; VAN ROSSEM Koenraad Arthur, Beerse, BE; ALCAZAR-VACA Manuel Jesus, Madrid, ES; MARTINEZ-JIMENEZ Pedro, Madrid, ES; BARTOLOME-NEB-REDA José Manuel, Madrid, ES; GOMEZ-SANCHEZ Antonio, Madrid, ES; FERNANDEZ-GADEA Francisco Javier, Madrid, ES; VAN REEMPTS Jozef Leo Henri, Geel, BE;

(74) Čechvalová Dagmar, Bratislava, SK;

(86) PCT/EP2002/013180

(87) WO 2003/044023

**(54) Použitie substituovaných tetracyklických imidazolových derivátov ako antihistaminík****8 (51) C07H 13/00, C07H 5/00****(11) E 2567**

(96) 05027718.5, 6.3.2003

(97) 1657246, 10.10.2007

(24) 10.10.2007

(31) 92730

(32) 8.3.2002

(33) US

(73) TATE &amp; LYLE PUBLIC LIMITED COMPANY, London EC3R 6DQ, GB;

(72) Catani Steven J., Athens Georgia, US; Vernon Nicholas M., Daphne Alabama, US; Merkel Carolyn M., North Haledon New Jersey, US; Mincinski Edward, Martinez Georgia, US; Wiley James Edwin, Daphne Alabama, US;

(74) Hörmannová Zuzana, Ing., Bratislava, SK;

**(54) Spôsob získavania sukralózy s vysokou čistotou a vysokým výťažkom****8 (51) C07H 15/00, C07D 498/00, A61F 2/02, A61K 31/4353****(11) E 2537**

(96) 04732898.4, 14.5.2004

(97) 1644392, 18.7.2007

(24) 18.7.2007

(31) 471367 P, 546240 P, 562840 P

(32) 16.5.2003, 20.2.2004, 16.4.2004

(33) US, US, US

(73) ISOTECHNIKA, INC., Edmonton, AB, CA;

- (72) ABEL Mark, Edmonton, Alberta, CA; SZWEDA Roman, Edmonton, Alberta, CA; TREPANIER Daniel, Edmonton, Alberta, CA; YATSCOFF Randall W., Edmonton, Alberta, CA; FOSTER Robert T., Edmonton, Alberta, CA;  
 (74) Hörmannová Zuzana, Ing., Bratislava, SK;  
 (86) PCT/CA2004/000724  
 (87) WO 2004/101583  
**(54) Sacharidové deriváty rapamycínu**

**8 (51) C07J 7/00, A61K 31/56, A61P 5/00**

- (11) E 2507**  
 (96) 02784184.0, 18.10.2002  
 (97) 1444247, 13.6.2007  
 (24) 13.6.2007  
 (31) 0125061, 350121 P  
 (32) 18.10.2001, 2.11.2001  
 (33) GB, US  
 (73) NORTON HEALTHCARE LIMITED, London, GB;  
 (72) BRENNAN Tom, Clonmel, Co. Tipperary, IE; WOOLFE Austin John, Essex, GB;  
 (74) Bušová Eva, JUDr., Bratislava, SK;  
 (86) PCT/US2002/033526  
 (87) WO 2003/032924  
**(54) Nové preparáty tibolóna**

**8 (51) C07K 1/00, C07K 14/435**

- (11) E 2509**  
 (96) 04734508.7, 24.5.2004  
 (97) 1626982, 2.5.2007  
 (24) 2.5.2007  
 (31) 472724 P, 03017839, 04006195  
 (32) 23.5.2003, 5.8.2003, 16.3.2004  
 (33) US, EP, EP  
 (73) AplaGen GmbH, Baesweiler, DE;  
 (72) RYBKA Andreas, Herten, DE; FRANK Hans-Georg, Kerkrade, NL; BRACHT Franz-Peter, Düsseldorf, DE; HABERL Udo, Baesweiler, DE;  
 (74) Bušová Eva, JUDr., Bratislava, SK;  
 (86) PCT/EP2004/005568  
 (87) WO 2004/104023  
**(54) Na pevnej fáze viazané komplexy kovových chelátov pre prípravu peptidov**

**8 (51) C07K 14/435, A61K 47/16**

- (11) E 2583**  
 (96) 05707735.6, 10.3.2005  
 (97) 1723172, 8.8.2007  
 (24) 8.8.2007  
 (31) 102004011663  
 (32) 10.3.2004  
 (33) DE  
 (73) Bioceuticals Arzneimittel AG, Bad Vilbel, DE;  
 (72) SCHUMANN Christof, Breitscheid-Erdbach, DE; HESSE Jan-Ole, Bad Nauheim, DE;  
 (74) Bušová Eva, JUDr., Bratislava, SK;  
 (86) PCT/EP2005/002551  
 (87) WO 2005/087804  
**(54) Kvapalná formulácia erythropoetínu**

**8 (51) C07K 14/435**

- (11) E 2499**  
 (96) 04740298.7, 25.6.2004  
 (97) 1636261, 1.8.2007  
 (24) 1.8.2007  
 (31) 03014331  
 (32) 26.6.2003  
 (33) EP  
 (73) MERCK PATENT GmbH, Darmstadt, DE;  
 (72) BAKER Matthew, Horingsea, Cambridge, GB; WATKINS John, Cambridge, GB;  
 (74) Bušová Eva, JUDr., Bratislava, SK;  
 (86) PCT/EP2004/006887  
 (87) WO 2005/000891  
**(54) Proteín trombopoetínu s vylepšenými vlastnosťami**

**8 (51) C08F 230/00, C08F 246/00, B32B 27/30**

- (11) E 2532**  
 (96) 03704671.1, 21.2.2003  
 (97) 1485416, 20.6.2007  
 (24) 20.6.2007  
 (31) 10212458  
 (32) 20.3.2002  
 (33) DE  
 (73) Evonik Röhm GmbH, Darmstadt, DE;  
 (72) HASSKERL Thomas, Kronberg, DE; NEEB Rolf, Pfungstadt, DE; SEYOUM Ghirmay, Egelsbach, DE; WIEBEL Wolfgang, Haibach, DE;  
 (74) Čechvalová Dagmar, Bratislava, SK;  
 (86) PCT/EP2003/001788  
 (87) WO 2003/078485  
**(54) Združené akrylové sklo odolné proti krupobitiu a spôsob jeho výroby**

**8 (51) C08G 18/00**

- (11) E 2546**  
 (96) 03740403.5, 2.7.2003  
 (97) 1527114, 17.10.2007  
 (24) 17.10.2007  
 (31) 02017372  
 (32) 2.8.2002  
 (33) EP  
 (73) HUNTSMAN INTERNATIONAL LLC, Salt Lake City, Utah, US;  
 (72) CHAN Koon Yeow, Brussel, BE; MOUREAU Herman Eugene Germain, Tienen, BE; VANHALLE Anja, Everberg, BE; YU Jianming, Brussels, BE;  
 (74) Čechvalová Dagmar, Bratislava, SK;  
 (86) PCT/EP2003/007053  
 (87) WO 2004/014976  
**(54) Prepolymér, polyolová kompozícia a spôsob prípravy flexibilnej polyuretánovej peny**

**8 (51) C08K 3/00, C08L 23/00, B65D 1/34**

- (11) E 2480**  
 (96) 04720474.8, 12.3.2004  
 (97) 1601716, 14.2.2007  
 (24) 14.2.2007  
 (31) 387600  
 (32) 13.3.2003  
 (33) US  
 (73) INVISTA Technologies S.a.r.l., Zürich, CH;

- (72) NEAL Michael, Anthony, Middlesbrough, Cleveland, GB; HARRISON David, Anthony, Cleveland, GB; JENKINS Stephen, Derek, Middlesbrough, Cleveland, GB; DAVIS John, Paul, Stockton-on-Tees, GB;
- (74) Hörmannová Zuzana, Ing., Bratislava, SK;
- (86) PCT/US2004/007759
- (87) WO 2004/083294
- (54) Spôsob tvarovania polypropylénu so zlepšenými charakteristikami opätovného ohrevu**

**8 (51) C08K 3/00, C08K 5/00**

- (11) E 2558**
- (96) 04774820.7, 14.7.2004
- (97) 1644433, 15.8.2007
- (24) 15.8.2007
- (31) 03077214
- (32) 14.7.2003
- (33) EP
- (73) Frans Nooren Afdichtingssystemen B.V., Stadskanaal, NL;
- (72) NOOREN Frans, Stadskanaal, NL;
- (74) PATENTSERVIS BRATISLAVA a. s., Bratislava, SK;
- (86) PCT/NL2004/000510
- (87) WO 2005/005528
- (54) Prostriedok na ochranu tvarovaného predmetu proti korózii**

**8 (51) C08K 5/00**

- (11) E 2539**
- (96) 06112704.9, 18.4.2006
- (97) 1731559, 22.8.2007
- (24) 22.8.2007
- (31) 102005026265
- (32) 8.6.2005
- (33) DE
- (73) Evonik Degussa GmbH, Düsseldorf, DE;
- (72) Wursche Roland, Dr., Dülmen, DE; Beuth Reinhard, Marl, DE; Dowe Andreas, Borken, DE;
- (74) Čechvalová Dagmar, Bratislava, SK;
- (54) Nehorľavá polyamidová formovateľná hmota**

**8 (51) C08K 9/00, C08L 83/00, C09D 4/06, G02B 5/32, G03H 1/04**

- (11) E 2542**
- (96) 03704350.2, 3.1.2003
- (97) 1465946, 1.8.2007
- (24) 1.8.2007
- (31) 10200760
- (32) 10.1.2002
- (33) DE
- (73) Tomoegawa Co., Ltd., Chuo-ku, Tokyo, JP;
- (72) HARADA Takamasa, Chiba, JP; KITA Fumio, Wiesbaden, DE; ZIMMERMANN Andreas, Griesheim, DE; DELLWO Ulrike, Gusenburg, DE; MENNIG Martin, Quierschied, DE; OLIVEIRA Peter W., Saarbrücken, DE; SCHMIDT Helmut, Saarbrücken-Güdingen, DE; SCHNEIDER Heike, Saarbrücken, DE;
- (74) PATENTSERVIS BRATISLAVA a. s., Bratislava, SK;
- (86) PCT/EP2003/000020
- (87) WO 2003/057773

**(54) Nanokompozitný materiál na výrobu fólie s gradientom indexu lomu****8 (51) C08L 33/00, B29C 45/00**

- (11) E 2531**
- (96) 04764669.0, 1.9.2004
- (97) 1673409, 23.5.2007
- (24) 23.5.2007
- (31) 10349142
- (32) 17.10.2003
- (33) DE
- (73) Evonik Röhm GmbH, Darmstadt, DE;
- (72) WICKER Michael, Seeheim-Jugenheim, DE; SCHULTES Klaus, Wiesbaden, DE; ALBRECHT Klaus, Mainz, DE; HÖSS Werner, Shanghai, CN; RÜPPEL Mona, Höchst, DE; REINHEIMER Eric, Gross-Zimmern, DE; FUCHS Wolfgang, Alsbach-Hähnlein, DE; HALBLÄNDER Tony, Griesheim, DE;
- (74) Čechvalová Dagmar, Bratislava, SK;
- (86) PCT/EP2004/009704
- (87) WO 2005/047392
- (54) Polymérna zmes, ako aj jej použitie na diely zhotovené vstrekováním**

**8 (51) C08L 33/00, C08L 51/00, C08F 283/00**

- (11) E 2529**
- (96) 03737258.8, 14.1.2003
- (97) 1472314, 30.5.2007
- (24) 30.5.2007
- (31) 10204890
- (32) 6.2.2002
- (33) DE
- (73) Evonik Röhm GmbH, Darmstadt, DE;
- (72) SCHULTES Klaus, Wiesbaden, DE; MÜLLER Reiner, Biebesheim, DE; HÖSS Werner, Griesheim, DE; ALBRECHT Klaus, Mainz, DE;
- (74) Čechvalová Dagmar, Bratislava, SK;
- (86) PCT/EP2003/000266
- (87) WO 2003/066728
- (54) Rázovo húževnaté formovateľné hmoty a tvarované telesá**

**8 (51) C08L 67/00, C08J 5/04, C08K 7/00**

- (11) E 2534**
- (96) 04765728.3, 1.10.2004
- (97) 1664193, 21.2.2007
- (24) 21.2.2007
- (31) 10346120
- (32) 1.10.2003
- (33) DE
- (73) Fritz Egger GmbH & Co., Unterradlberg, AT;
- (72) STEINWENDER Martin, Perchtoldsdorf, AT; SCHUBERT Peter, St. Pölten, AT; MUNDIGLER Norbert, Tulln, AT; FRECH Hannes, Kapelln, AT;
- (74) Bušová Eva, JUDr., Bratislava, SK;
- (86) PCT/EP2004/010952
- (87) WO 2005/033204
- (54) Zmes z dreva a plastu**



**8 (51) C09J 103/00, B31F 5/00, D21H 17/00**

**(11) E 2485**

(96) 06290054.3, 9.1.2006

(97) 1688471, 27.6.2007

(24) 27.6.2007

(31) 0501215

(32) 7.2.2005

(33) FR

(73) ROQUETTE FRERES, Lestrem, FR;

(72) Houze Régis, Tourmignies, FR; Leroy Thierry, Lestrem, FR; Gombert Hervé, Hinges, FR; Corriette Pascal, Robecq, FR;

(74) Guniš Jaroslav, Mgr., Bratislava, SK;

**(54) Vodná adhézna kompozícia obsahujúca zmes produktov zahŕňajúcich škrob zo strukovín**

**8 (51) C09J 133/00**

**(11) E 2545**

(96) 03012629.6, 3.6.2003

(97) 1369463, 12.9.2007

(24) 12.9.2007

(31) 10225237

(32) 6.6.2002

(33) DE

(73) UHU GmbH & Co. KG, Bühl (Baden), DE;

(72) Werhahn Wilhelm, Baden-Baden, DE; Liar Aurelia, Achern, DE; Panter Werner, Achern, DE;

(74) Čechvalová Dagmar, Bratislava, SK;

**(54) Lepidlová kompozícia**

**8 (51) C10J 3/46**

**(11) E 2552**

(96) 02764902.9, 1.10.2002

(97) 1432779, 1.8.2007

(24) 1.8.2007

(31) 20011925

(32) 2.10.2001

(33) FI

(73) VALTION TEKNILLINEN TUTKIMUSKESKUS, Espoo, FI;

(72) KURKELA Esa, Espoo, FI; NIEMINEN Matti, Espoo, FI;

(74) ROTT, RŮŽIČKA & GUTTMANN, v. o. s., Bratislava, SK;

(86) PCT/FI2002/000775

(87) WO 2003/029389

**(54) Spôsob a zariadenie na splyňovanie paliva v reaktore s fluidným lôžkom**

**8 (51) C10M 173/02, C10M 103/00, C10M 125/00**

**(11) E 2594**

(96) 02782698.1, 4.10.2002

(97) 1444314, 18.7.2007

(24) 18.7.2007

(31) 10154062

(32) 2.11.2001

(33) DE

(73) Chemische Fabrik Budenheim KG, Budenheim, DE;

(72) AURIN Norbert, Ockenheim, DE; GÖTZMANN Karl, Budenheim, DE;

(74) Bušová Eva, JUDr., Bratislava, SK;

(86) PCT/DE2002/003772

(87) WO 2003/040274

**(54) Použitie fosforečnanu alkalického kovu v mazacom prostriedku odolnom voči vysokej teplote**

**8 (51) C12N 15/00, C12N 15/11, C07K 14/435**

**(11) E 2533**

(96) 02777356.3, 21.11.2002

(97) 1448772, 18.7.2007

(24) 18.7.2007

(31) 340648 P

(32) 30.11.2001

(33) US

(73) Laboratoires Serono SA, Coinsins, Vaud, CH;

(72) BRONDYK William, Mansfield, MA, US; JIANG Xuliang, Braintree, MA, US; SCHWEICKHARDT Rene Lynn, Quincy, MA, US;

(74) Majlingová Marta, Ing., Bratislava, SK;

(86) PCT/EP2002/013059

(87) WO 2003/046160

**(54) Spôsoby zvyšovania úrovni expresie ľudského TNF receptora**

**8 (51) C12N 15/11, C07K 14/435, C12N 15/67, A61K 38/16, A61K 47/48, C12N 5/10, A01K 67/027, C12N 15/82**

**(11) E 2571**

(96) 02801387.8, 11.10.2002

(97) 1470226, 1.8.2007

(24) 1.8.2007

(31) 0124391

(32) 11.10.2001

(33) GB

(73) Imperial Innovations Limited, London, GB;

(72) HART Stephen, Div. of Medicine, Cancer Cell Bio. Sect., London, GB; ALI Simak, Div. of Medicine, Cancer Cell Bio. Sect., London, GB; PU-FONG Boris Tumi, Cyprotex Discovery Ltd, Macclesfield, GB; PORTER Andrew Christopher George, MRC Clinical Sciences Ctr., London, GB; BULUWELA Laki, Div. of Medicine, Cancer Cell Bio., London, GB; VAINIKKA Satu, London, GB; JENKINSON John David, Cancer Research Technology Ltd, London, GB; KANDA Patrick, Activotec-SSP, Ltd., Biomedical Sc, Southampton, GB;

(74) Hörmannová Zuzana, Ing., Bratislava, SK;

(86) PCT/GB2002/004633

(87) WO 2003/033701

**(54) Regulácia génovej expresie používajúca komplex oligonukleotidu a regulačný peptid**

**8 (51) C12N 15/11**

**(11) E 2548**

(96) 02758317.8, 5.7.2002

(97) 1414961, 29.8.2007

(24) 29.8.2007

(31) 10133915

(32) 12.7.2001

(33) DE

- (73) Sanofi-Aventis Deutschland GmbH, Frankfurt am Main, DE;  
 (72) UHLMANN Eugen, Glashütten, DE; HUBER Jochen, Maxdorf, DE; GUNKEL Niki, Heidelberg, DE; NEUMANN Sandra, Offenbach, DE;  
 (74) Čechvalová Dagmar, Bratislava, SK;  
 (86) PCT/EP2002/007483  
 (87) WO 2003/008595  
**(54) Nové oligoribonukleotidové deriváty na cieľnú inhibíciu gémovej expresie**

**8 (51) C12N 15/63**

- (11) E 2518**  
 (96) 03780076.0, 27.11.2003  
 (97) 1570060, 1.8.2007  
 (24) 1.8.2007  
 (31) 10256381  
 (32) 2.12.2002  
 (33) DE  
 (73) BASF Aktiengesellschaft, Ludwigshafen, DE;  
 (72) KESSELER Maria, Mannheim, DE; ZELINSKI Thomas, Neuleiningen, DE; HAUER Bernhard, Fussgönheim, DE;  
 (74) Žovicová Viera, Mgr., Bratislava, SK;  
 (86) PCT/EP2003/013367  
 (87) WO 2004/050877  
**(54) Expresné systémy indukateľné L-ramnózou**

**8 (51) C12P 13/00, C12N 9/10, C12N 15/09**

- (11) E 2489**  
 (96) 03767502.2, 2.10.2003  
 (97) 1549754, 29.8.2007  
 (24) 29.8.2007  
 (31) 10247437  
 (32) 11.10.2002  
 (33) DE  
 (73) Wacker Chemie AG, München, DE;  
 (72) LEONHARTSBERGER Susanne, München, DE; PFEIFFER-SCHWIESOW Kerstin, München, DE; WINTERHALTER Christoph, Pöcking, DE; BAUER Brigitte, München, DE;  
 (74) Čechvalová Dagmar, Bratislava, SK;  
 (86) PCT/EP2003/010978  
 (87) WO 2004/035617  
**(54) Homoserín-transsukcinylázy odolné voči spätnej väzbe**

**8 (51) C22C 21/10**

- (11) E 2528**  
 (96) 03789376.5, 20.12.2003  
 (97) 1587965, 18.7.2007  
 (24) 18.7.2007  
 (31) 03405013  
 (32) 16.1.2003  
 (33) EP  
 (73) Alcan Technology & Management Ltd., Neuhausen am Rheinfall, CH;  
 (72) HÖLLRIGL Günther, Stein am Rhein, CH; JAQUEROD Christophe, Noës, CH;  
 (74) Bušová Eva, JUDr., Bratislava, SK;  
 (86) PCT/EP2003/014696  
 (87) WO 2004/063407  
**(54) Zliatina hliníka s vysokou pevnosťou a nízkou citlivosťou na prudké ochladenie**

**8 (51) D02G 3/44**

- (11) E 2579**  
 (96) 02799125.6, 27.12.2002  
 (97) 1458910, 8.8.2007  
 (24) 8.8.2007  
 (31) 0117047  
 (32) 28.12.2001  
 (33) FR  
 (73) Chavanoz Industrie, Chavanoz, FR;  
 (72) CONESA Isabelle, Saint Romain de Jalionas, FR; BERGE Philippe, Jonage, FR; POLLET Laurence, Lyon, FR;  
 (74) Bušová Eva, JUDr., Bratislava, SK;  
 (86) PCT/FR2002/004577  
 (87) WO 2003/056082  
**(54) Kompozitné vlákno, postup jeho výroby a výsledná textilná štruktúra**

**8 (51) D03D 1/02**

- (11) E 2500**  
 (96) 05011877.7, 2.6.2005  
 (97) 1728904, 8.8.2007  
 (24) 8.8.2007  
 (73) Polyamide High Performance GmbH, Wuppertal, DE;  
 (72) Köhnen Ralf, Wuppertal, DE;  
 (74) Majlingová Marta, Ing., Bratislava, SK;  
**(54) Tkanina na airbagy**

**8 (51) E03D 9/02**

- (11) E 2578**  
 (96) 02804171.3, 21.10.2002  
 (97) 1451416, 29.8.2007  
 (24) 29.8.2007  
 (31) RE20010116  
 (32) 5.12.2001  
 (33) IT  
 (73) RE.LE.VI. S.p.a., Rodigo (Mantova), IT;  
 (72) PAGANI Fabio, Gazoldo degli Ippoliti, IT;  
 (74) Bušová Eva, JUDr., Bratislava, SK;  
 (86) PCT/EP2002/011765  
 (87) WO 2003/048466  
**(54) Zariadenie na privádzanie tekutej aktívnej látky pre záchodovú misu**

**8 (51) E04B 1/19**

- (11) E 2501**  
 (96) 02078705.7, 5.9.2002  
 (97) 1291470, 29.8.2007  
 (24) 29.8.2007  
 (31) 1018901  
 (32) 6.9.2001  
 (33) NL  
 (73) PROLYTE BEHEER B.V., PA Leek, NL;  
 (72) Hendriks Marc, JP Groningen, NL; Stuuat Johann Otto Rudolf, RX Delfzijl, NL; Mulder Ivo Ate, NM Heerenveen, NL;  
 (74) Holoubková Mária, Ing., Bratislava, SK;  
**(54) Nosná konštrukcia a spojovací diel, základný prvok a spojovací prvok na použitie v nej**

**8 (51) E04B 9/06****(11) E 2574**

(96) 03009311.6, 24.4.2003

(97) 1411182, 13.6.2007

(24) 13.6.2007

(31) 20215863 U

(32) 15.10.2002

(33) DE

(73) Knauf Gips KG, Iphofen, DE;

(72) Hünting Harald, Volkach, DE; Huwer Thomas, Oberreidenbach, DE;

(74) Bušová Eva, JUDr., Bratislava, SK;

**(54) Zariadenie na spájanie dvoch líšt****8 (51) E05B 65/44****(11) E 2536**

(96) 02406051.9, 3.12.2002

(97) 1325995, 9.5.2007

(24) 9.5.2007

(31) 234101

(32) 21.12.2001

(33) CH

(73) LISTA B+L HOLDING AG, Erlen, CH;

(72) Müller Thomas, Romanshorn, CH;

(74) PATENTSERVIS BRATISLAVA a. s., Bratislava, SK;

**(54) Vytáhovacia poistka najmä pre zásuvkovú skriňu****8 (51) E21B 7/18****(11) E 2503**

(96) 02776601.3, 14.11.2002

(97) 1454029, 18.7.2007

(24) 18.7.2007

(31) PR886401

(32) 14.11.2001

(33) AU

(73) CMTE Development Limited, Pinjarra Hills, AU;

(72) MEYER Timothy Gregory Hamilton, Highgate Hill, AU;

(74) Čechvalová Dagmar, Bratislava, SK;

(86) PCT/AU2002/001550

(87) WO 2003/042491

**(54) Hlavica na vrtanie kvapalinou****8 (51) E21B 7/20****(11) E 2590**

(96) 04761062.1, 5.10.2004

(97) 1682745, 5.9.2007

(24) 5.9.2007

(31) 15932003

(32) 8.10.2003

(33) AT

(73) "ALWAG" Tunnelausbau Gesellschaft m.b.H., Pasching, AT;

(72) MOCIVNIK Josef, Fohnsdorf, AT; EGGER-MOCIVNIK Renè, Judenburg, AT;

(74) ROTT, RŮŽIČKA &amp; GUTTMANN, v. o. s., Bratislava, SK;

(86) PCT/AT2004/000340

(87) WO 2005/033467

**(54) Spôsob a zariadenie na vrtanie otvorov v pôdnom alebo skalnom materiáli****8 (51) E21D 21/00, E02D 5/74****(11) E 2543**

(96) 05714183.0, 22.3.2005

(97) 1727967, 22.8.2007

(24) 22.8.2007

(31) 5092004

(32) 23.3.2004

(33) AT

(73) Alwag Tunnelausbau Gesellschaft mbH, Pasching, AT;

(72) MOCIVNIK Josef, Fohnsdorf, AT; EGGER-MOCIVNIK Rene, Judenburg, AT; WAGNER Alfred, Linz, AT; BÖHM Karl, Holzhausen, AT;

(74) ROTT, RŮŽIČKA &amp; GUTTMANN, v. o. s., Bratislava, SK;

(86) PCT/AT2005/000101

(87) WO 2005/090753

**(54) Spôsob a zariadenie na zhotovenie predpätého ukotvenia****8 (51) F02B 33/00, F04F 11/00****(11) E 2572**

(96) 03405381.9, 27.5.2003

(97) 1375859, 18.7.2007

(24) 18.7.2007

(31) 02405544

(32) 28.6.2002

(33) EP

(73) Swisssauto Engineering S.A., Etagnières sur Lausanne, CH;

(72) Wenger Urs, Langenthal, CH; Martin Roger, Othmarsingen, CH;

(74) Bušová Eva, JUDr., Bratislava, SK;

**(54) Spôsob regulácie spaľovacieho motora s plynodynamickým strojom s tlakovými vlnami****8 (51) F04B 39/00, F04B 39/12****(11) E 2527**

(96) 05718563.9, 25.3.2005

(97) 1740832, 6.6.2007

(24) 6.6.2007

(31) 200400607

(32) 26.3.2004

(33) TR

(73) Arçelik Anonim Sirketi, Istanbul, TR;

(72) KASAPOGLU Erhan, Tuzla Istanbul, TR; KARA Serkan, Tuzla Istanbul, TR; KAYA Atila, Tuzla Istanbul, TR; OGUZ Emre, Tuzla Istanbul, TR; KERPICCI Husnu, Tuzla Istanbul, TR; JANSSEN Martien, Helmond, NL;

(74) PATENTSERVIS BRATISLAVA a. s., Bratislava, SK;

(86) PCT/IB2005/051032

(87) WO 2005/093255

**(54) Kompresor s nasávacím tlmičom****8 (51) F04B 49/02, F04B 27/00****(11) E 2569**

(96) 06005929.2, 23.3.2006

(97) 1710435, 22.8.2007

(24) 22.8.2007

(31) 102005016433

(32) 5.4.2005

(33) DE

- (73) Bitzer Kühlmaschinenbau GmbH, Sindelfingen, DE;  
 (72) Sandkötter Wolfgang, Herrenberg, DE;  
 (74) Bušová Eva, JUDr., Bratislava, SK;  
**(54) Chladivový kompresor**

**8 (51) F04D 7/00, F04D 29/44**

- (11) E 2492**  
 (96) 04793806.3, 20.10.2004  
 (97) 1692397, 2.5.2007  
 (24) 2.5.2007  
 (31) 0302752  
 (32) 20.10.2003  
 (33) SE  
 (73) ITT MANUFACTURING ENTERPRISES, INC.,  
 Wilmington, Delaware, US;  
 (72) LINDSKOG Martin, NACKA, SE;  
 (74) Bušová Eva, JUDr., Bratislava, SK;  
 (86) PCT/SE2004/001503  
 (87) WO 2005/038260  
**(54) Odstredivé čerpadlo**

**8 (51) F04D 13/06**

- (11) E 2561**  
 (96) 04740758.0, 7.7.2004  
 (97) 1649169, 5.9.2007  
 (24) 5.9.2007  
 (31) 10333308, 10352487  
 (32) 22.7.2003, 7.11.2003  
 (33) DE, DE  
 (73) BSH Bosch und Siemens Hausgeräte GmbH,  
 München, DE;  
 (72) KALAVSKY Michal, Kosice, SK; DE FILIPPIS  
 Pietro, I-Milano, IT;  
 (74) Bušová Eva, JUDr., Bratislava, SK;  
 (86) PCT/EP2004/007446  
 (87) WO 2005/015023  
**(54) Čerpadlo s integrovaným motorom**

**8 (51) F16H 55/17, F16D 1/00, F04D 29/08**

- (11) E 2597**  
 (96) 04819580.4, 9.11.2004  
 (97) 1687553, 15.8.2007  
 (24) 15.8.2007  
 (31) 10355113  
 (32) 24.11.2003  
 (33) DE  
 (73) Schaeffler KG, Herzogenaurach, DE;  
 (72) MAUSE Elmar, Emskirchen, DE; TRAUDT Tho-  
 mas, Pegnitz, DE;  
 (74) Čechvalová Dagmar, Bratislava, SK;  
 (86) PCT/EP2004/012638  
 (87) WO 2005/054714  
**(54) Hnacie zariadenie**

**8 (51) F16L 23/00**

- (11) E 2562**  
 (96) 03790763.1, 28.8.2003  
 (97) 1540230, 1.8.2007  
 (24) 1.8.2007  
 (31) 200201262  
 (32) 28.8.2002  
 (33) DK

- (73) Dinex A/S, Middelfart, DK;  
 (72) LARSEN Lars Christian, Middelfart, DK; Lambe  
 Peter John, Cheshrie WA 59 UR, GB;  
 (74) PATENTSERVIS BRATISLAVA a. s., Bratisla-  
 va, SK;  
 (86) PCT/DK2003/000565  
 (87) WO 2004/020891  
**(54) Sťahovacia spojka, spoj konca rúrky a výfu-  
 kový systém**

**8 (51) F21S 8/02, F21V 13/00**

- (11) E 2491**  
 (96) 05010931.3, 20.5.2005  
 (97) 1628070, 18.7.2007  
 (24) 18.7.2007  
 (31) 102004040130  
 (32) 18.8.2004  
 (33) DE  
 (73) Aldi Einkauf GmbH & Co. oHG, Mülheim/Ruhr,  
 DE;  
 (72) Ernst Peter, Mülheim / Ruhr, DE; Ochsenschlä-  
 ger Robert, Mülheim / Ruhr, DE;  
 (74) Bušová Eva, JUDr., Bratislava, SK;  
**(54) Osvetľovacie zariadenie**

**8 (51) F24F 5/00, F24F 1/02, F24F 13/00**

- (11) E 2600**  
 (96) 04765950.3, 13.10.2004  
 (97) 1690044, 22.8.2007  
 (24) 22.8.2007  
 (31) 10353046  
 (32) 13.11.2003  
 (33) DE  
 (73) Lessing Jürgen, Nürnberg, DE;  
 (72) Lessing Jürgen, Nürnberg, DE;  
 (74) Majlingová Marta, Ing., Bratislava, SK;  
 (86) PCT/EP2004/011484  
 (87) WO 2005/047778  
**(54) Chladiace zariadenie**

**8 (51) F25D 31/00, F25D 3/00**

- (11) E 2502**  
 (96) 02807503.4, 26.8.2002  
 (97) 1509735, 13.6.2007  
 (24) 13.6.2007  
 (31) 0206200  
 (32) 22.5.2002  
 (33) FR  
 (73) Becker Ganser Edmund, Mougins, FR;  
 (72) Becker Ganser Edmund, Mougins, FR;  
 (74) Holoubková Mária, Ing., Bratislava, SK;  
 (86) PCT/FR2002/002934  
 (87) WO 2003/104732  
**(54) Zariadenie na reguláciu teploty tekutiny, pre-  
 dovšetkým vína**

**8 (51) F41A 21/00, F41B 11/00**

- (11) E 2495**  
 (96) 04300598.2, 14.9.2004  
 (97) 1522815, 7.3.2007  
 (24) 7.3.2007  
 (31) 0350564  
 (32) 18.9.2003  
 (33) FR

- (73) CYBERGUN S.A., Bondoufle Cedex, FR;  
 (72) Marsac Bertrand, Villeneuve, FR;  
 (74) Kubínyi Peter, Bc., Trenčín, SK;  
**(54) Zariadenie na korekciu dráhy guľových projektilov repliky zbrane**

**8 (51) G01N 21/88****(11) E 2570**

(96) 04715597.3, 27.2.2004

(97) 1597564, 15.8.2007

(24) 15.8.2007

(31) 1022810

(32) 28.2.2003

(33) NL

(73) Heineken Supply Chain B.V., Zoeterwoude, NL;

(72) LANDMAN Bernardus Cornelis Johannes, Boskoop, NL; AKKERMAN Jensen Peter, Huizen, NL;

(74) PATENTSERVIS BRATISLAVA a. s., Bratislava, SK;

(86) PCT/NL2004/000150

(87) WO 2004/088295

**(54) Spôsob kontroly balenia kvapalných výrobkov a systém na vykonávanie tohto spôsobu****8 (51) G01N 33/68****(11) E 2589**

(96) 04716242.5, 2.3.2004

(97) 1601355, 1.8.2007

(24) 1.8.2007

(31) FI20030058

(32) 6.3.2003

(33) IT

(73) Università Degli Studi di Firenze, Firenze, IT;

(72) GALLI Andrea, Firenze, IT; ROMAGNANI Paola, Firenze, IT; SERIO Mario, Bagno a Ripoli, IT; SURRENTI Calogero, Bagno a Ripoli, IT;

(74) Majlingová Marta, Ing., Bratislava, SK;

(86) PCT/EP2004/002069

(87) WO 2004078175

**(54) Diagnostická metóda na predvídanie odmietnutia transplantovanej obličky****8 (51) G01R 11/00****(11) E 2513**

(96) 05023935.9, 3.11.2005

(97) 1657555, 20.6.2007

(24) 20.6.2007

(31) 102004054175

(32) 10.11.2004

(33) DE

(73) ABB PATENT GmbH, Ladenburg, DE;

(72) Epe Klaus-Peter, Dipl.-Ing., Waldbrunn, DE; Wieland Ralf, Dipl.-Ing (FH), Waldbrunn, DE;

(74) Bušová Eva, JUDr., Bratislava, SK;

**(54) Základňa na nasadenie elektromera****8 (51) G03B 21/62, B32B 27/20****(11) E 2565**

(96) 03755565.3, 27.9.2003

(97) 1468330, 8.8.2007

(24) 8.8.2007

(31) 10251778

(32) 5.11.2002

(33) DE

(73) Evonik Röhm GmbH, Darmstadt, DE;

(72) SCHMIDT Jann, Morristown, NJ, US; GROOTHUES Herbert, Weiterstadt, DE; SCHARNKE Wolfgang, Darmstadt, DE; LORENZ Hans, Darmstadt, DE; HÄRING Helmut, Reinheim, DE; DICKHAUT-BAYER Günther, Riedstadt, DE; PARUSEL Markus, Messel, DE;

(74) Čechvalová Dagmar, Bratislava, SK;

(86) PCT/EP2003/010762

(87) WO 2004/042471

**(54) Projekčná plocha na zadnú projekciu, ako aj spôsob jej výroby****8 (51) G06F 11/00****(11) E 2568**

(96) 04078334.2, 7.12.2004

(97) 1553493, 5.9.2007

(24) 5.9.2007

(31) 102004001819

(32) 7.1.2004

(33) DE

(73) SIEMENS AKTIENGESELLSCHAFT, München, DE;

(72) Wenger Michael, Braunschweig, DE;

(74) Bušová Eva, JUDr., Bratislava, SK;

**(54) Reštartovanie počítača v redundantnej konfigurácii počítačov****8 (51) G06F 17/30****(11) E 2494**

(96) 04078007.4, 16.7.2003

(97) 1515247, 27.6.2007

(24) 27.6.2007

(31) 2002043097, 2002062913

(32) 23.7.2002, 15.10.2002

(33) KR, KR

(73) SAMSUNG ELECTRONICS CO., LTD., Suwon-si, Gyeonggi-do, KR;

(72) Shin Hyoseop, Kangseo-gu, Seoul, KR;

(74) PATENTSERVIS BRATISLAVA a. s., Bratislava, SK;

**(54) Spôsob vyhľadávania metadát týkajúcich sa obsahu vysielania a zariadenie na vyhľadávanie metadát****8 (51) H01B 3/30, F16L 11/04, H01B 7/02****(11) E 2488**

(96) 04011060.3, 10.5.2004

(97) 1494248, 11.7.2007

(24) 11.7.2007

(31) 20307300 U

(32) 9.5.2003

(33) DE

(73) Uniwell Wellrohr GmbH, Ebern, DE;

(72) Fischer Helmuth, Ebern, DE; Loch Roland, Ebern, DE;

(74) PATENTSERVIS BRATISLAVA a. s., Bratislava, SK;

**(54) Izolačná hadička so štrbinou**

- 8 (51) H01M 10/54, H01M 6/00**  
**(11) E 2593**  
(96) 05751604.9, 4.4.2005  
(97) 1733451, 8.8.2007  
(24) 8.8.2007  
(31) 0403597  
(32) 6.4.2004  
(33) FR  
(73) Recupyl S.A., Domène, FR;  
(72) TEDJAR Farouk, Grenoble, FR; FOU DRAZ Jean-Claude, Fontaine, FR;  
(74) Hörmannová Zuzana, Ing., Bratislava, SK;  
(86) PCT/FR2005/000814  
(87) WO 2005/101564  
**(54) Spôsob recyklovania zmesi článkov a batérií obsahujúcich anódu na báze lítia**

- 8 (51) H01T 1/00, H01C 7/12**  
**(11) E 2517**  
(96) 06009455.4, 8.5.2006  
(97) 1737091, 25.7.2007  
(24) 25.7.2007  
(31) 202005007771 U, 202005009123 U  
(32) 18.5.2005, 10.6.2005  
(33) DE, DE  
(73) DEHN + SÖHNE GMBH + CO KG, Neumarkt/Opf, DE;  
(72) Zahlmann Peter, Dr.Ing., Neumarkt, DE;  
(74) Mešková Viera, Ing., Bratislava, SK;  
**(54) Zvodič prepätia, pozostávajúci z na lište namontovaného základného telesa s elektrickými pripájacími svorkami a z výmenného zástrčného dielu**

- 8 (51) H01T 4/00, H01T 2/00**  
**(11) E 2598**  
(96) 06752571.7, 21.4.2006  
(97) 1747608, 15.8.2007  
(24) 15.8.2007  
(31) 102005024658  
(32) 30.5.2005  
(33) DE  
(73) DEHN + SÖHNE GMBH + CO KG, Neumarkt, DE;  
(72) EHRHARDT Arnd, Neumarkt, DE; HIERL Stephan, Neumarkt, DE;  
(74) Mešková Viera, Ing., Bratislava, SK;  
(86) PCT/EP2006/061731  
(87) WO 2006/128761  
**(54) Zapuzdrené, tlakotesne uskutočnené, ale nie hermeticky tesné, rotačne symetrické vysoko výkonné iskrisko**

- 8 (51) H01T 4/00**  
**(11) E 2496**  
(96) 04723541.1, 26.3.2004  
(97) 1614200, 12.9.2007  
(24) 12.9.2007  
(31) 10317621  
(32) 16.4.2003  
(33) DE  
(73) ADC GMBH, Berlin, DE;  
(72) NEUMETZLER Heiko, Berlin, DE; OLTMANNS Johann, Berlin, DE; KLEIN Harald, Berlin, DE;  
(74) Čechvalová Dagmar, Bratislava, SK;  
(86) PCT/EP2004/003231  
(87) WO 2004/093275  
**(54) Zvodič prepätia pre zariadenie telekomunikačnej techniky**

- 8 (51) H02G 3/08**  
**(11) E 2566**  
(96) 02018699.5, 21.8.2002  
(97) 1289087, 29.8.2007  
(24) 29.8.2007  
(31) 10142628  
(32) 31.8.2001  
(33) DE  
(73) gabo Systemtechnik GmbH, Niederwinkling, DE;  
(72) Bauer Peter, Konzell, DE; Karl Markus, Bogen, DE; Haimerl Josef, Bogen, DE; Lederer Roland, Regensburg, DE;  
(74) Hörmannová Zuzana, Ing., Bratislava, SK;  
**(54) Uzavierací a tesniaci prvok**

- 8 (51) H02K 15/00, H02K 3/12, H02K 15/04**  
**(11) E 2484**  
(96) 05731011.2, 24.2.2005  
(97) 1726079, 25.7.2007  
(24) 25.7.2007  
(31) 0401824  
(32) 24.2.2004  
(33) FR  
(73) VALEO EQUIPEMENTS ELECTRIQUES MOTEUR, Creteil Cedex, FR;  
(72) CHOCHOY Jean-Pierre, Cremarest, FR;  
(74) Hörmann Tomáš, Ing., Bratislava, SK;  
(86) PCT/FR2005/000433  
(87) WO 2005/091474  
**(54) Spôsob vkladania vlnového cievkového vinutia do statora viacfázového rotačného elektrického stroja a príslušný stator**

(51)	(11)	(51)	(11)	(51)	(11)	(51)	(11)
A01N 37/52	2516	B41J 2/14	2549	C07D 413/00	2580	E04B 1/19	2501
A01N 43/72	2515	B41J 2/175	2519	C07D 473/00	2581	E04B 9/06	2574
A23L 1/36	2541	B60C 27/00	2508	C07D 491/00	2482	E05B 65/44	2536
A46B 3/00	2596	B60K 6/00	2479	C07D 519/00	2523	E21B 7/18	2503
A61B 5/06	2563	B60R 19/02	2506	C07H 13/00	2567	E21B 7/20	2590
A61F 5/14	2575	B65B 3/00	2603	C07H 15/00	2537	E21D 21/00	2543
A61F 5/44	2576	B65B 9/00	2522	C07J 7/00	2507	F02B 33/00	2572
A61H 1/00	2535	B65B 27/08	2595	C07K 1/00	2509	F04B 39/00	2527
A61K 8/30	2497	B65B 39/00	2584	C07K 14/435	2499	F04B 49/02	2569
A61K 9/16	2551	B65D 1/02	2490	C07K 14/435	2583	F04D 7/00	2492
A61K 9/16	2526	B65D 77/10	2483	C08F 230/00	2532	F04D 13/06	2561
A61K 9/16	2530	B65G 49/00	2547	C08G 18/00	2546	F16H 55/17	2597
A61K 31/18	2577	B66B 5/00	2520	C08K 3/00	2558	F16L 23/00	2562
A61K 31/4995	2560	B66B 9/06	2554	C08K 3/00	2480	F21S 8/02	2491
A61K 31/551	2538	B66B 11/04	2512	C08K 5/00	2539	F24F 5/00	2600
A61K 31/662	2521	B67D 1/00	2510	C08K 9/00	2542	F25D 31/00	2502
A61K 31/7024	2487	B68G 11/00	2478	C08L 33/00	2529	F41A 21/00	2495
A61K 36/00	2585	C02F 1/00	2564	C08L 33/00	2531	G01N 21/88	2570
A61K 36/185	2498	C02F 7/00	2550	C08L 67/00	2534	G01N 33/68	2589
A61L 24/00	2559	C02F 11/04	2556	C09J 103/00	2485	G01R 11/00	2513
A63B 22/00	2602	C03B 23/02	2588	C09J 133/00	2545	G03B 21/62	2565
B01D 53/047	2592	C03C 13/00	2540	C10J 3/46	2552	G06F 11/00	2568
B01J 31/16	2504	C07C 51/347	2514	C10M 173/02	2594	G06F 17/30	2494
B05B 15/00	2511	C07C 215/00	2481	C12N 15/00	2533	H01B 3/30	2488
B05D 1/28	2586	C07C 253/00	2587	C12N 15/11	2548	H01M 10/54	2593
B08B 5/02	2493	C07C 311/00	2573	C12N 15/11	2571	H01T 1/00	2517
B22D 11/01	2557	C07C 381/00	2525	C12N 15/63	2518	H01T 4/00	2496
B23K 11/14	2601	C07D 207/00	2582	C12P 13/00	2489	H01T 4/00	2598
B23K 20/12	2505	C07D 213/00	2599	C22C 21/10	2528	H02G 3/08	2566
B23K 26/00	2486	C07D 231/00	2553	D02G 3/44	2579	H02K 15/00	2484
B29C 43/24	2591	C07D 271/00	2524	D03D 1/02	2500		
B29D 30/38	2544	C07D 277/00	2555	E03D 9/02	2578		

## MA4A Zaniknuté európske patenty vzdaním sa patentu

(11) **E 1677**  
 (97) 1565485  
 Dátum zániku: 22.10.2007

---

## MM4A Zaniknuté európske patenty pre nezaplatenie udržiavacích poplatkov

(11) **E 366**  
 (97) 1501525  
 Dátum zániku: 30.4.2007

---

(11) **E 1088**  
 (97) 1615790  
 Dátum zániku: 20.4.2007

---

(11) **E 791**  
 (97) 1497175  
 Dátum zániku: 1.4.2007

---

(11) **E 1121**  
 (97) 1501765  
 Dátum zániku: 30.4.2007

---

(11) **E 1034**  
 (97) 1359261  
 Dátum zániku: 22.4.2007

---

(11) **E 1438**  
 (97) 1497518  
 Dátum zániku: 17.4.2007

---

## PC4A Prevody a prechody práv

(11) **E 251**  
 (97) 1497106, 28.9.2005  
 (73) MATADOR RUBBER, s.r.o., Púchov, SK;  
 Predchádzajúci majiteľ:  
 Matador A.S., Púchov, SK;  
 Dátum zápisu do registra: 2.11.2007

---

(11) **E 849**  
 (97) 1509388, 21.6.2006  
 (73) MATADOR RUBBER, s.r.o., Púchov, SK;  
 Predchádzajúci majiteľ:  
 Matador A.S., Púchov, SK;  
 Dátum zápisu do registra: 2.11.2007

---

(11) **E 396**  
 (97) 1509823, 26.10.2005  
 (73) NICE S.p.A., Treviso, IT;  
 Predchádzajúci majiteľ:  
 Mhouse Srl, Rustigne' di Oderzo, Treviso, IT;  
 Dátum zápisu do registra: 2.11.2007

---

(11) **E 990**  
 (97) 1448219, 22.3.2006  
 (73) Exalation LTD, Elstree, Herts, GB;  
 Predchádzajúci majiteľ:  
 Kosmas KG, Norderstedt, DE;  
 Dátum uzavretia zmluvy: 21.12.2006  
 Dátum zápisu do registra: 2.11.2007

---

(11) **E 458**  
 (97) 1509387, 16.11.2005  
 (73) MATADOR RUBBER, s.r.o., Púchov, SK;  
 Predchádzajúci majiteľ:  
 Matador A.S., Púchov, SK;  
 Dátum zápisu do registra: 2.11.2007

---



## HC9A

## Zmeny mien

- (11) **1302769**  
(97) 1302769, 16.4.2003  
(71) Sakthi Germany GmbH, Neunkirchen, DE;  
Dátum zápisu do registra: 6.11.2007
- 

## HE9A

## Zmeny adries

- (11) **1472154**  
(97) 1472154, 3.11.2004  
(71) MeadWestvaco Packaging Systems LLC, Glen  
Allen, VA, US;  
Dátum zápisu do registra: 6.11.2007
- 

## TC4A

## Zmeny mien

- (11) **E 69**  
(97) 1411794, 9.2.2005  
(73) RIRI GROUP SA, Mendrisio, CH;  
Dátum zápisu do registra: 13.11.2007
- 

- (11) **E 1509**  
(97) 1522231, 6.12.2006  
(73) RIRI GROUP SA, Mendrisio, CH;  
Dátum zápisu do registra: 13.11.2007
-

# ČASŤ

## ÚŽITKOVÉ VZORY

## Kódy na označovanie jednotlivých druhov dokumentov (Štandard WIPO ST. 16)

- U** - **Zapísané** úžitkové vzory podľa zákona č. 478/1992 Zb. o úžitkových vzoroch v znení zákona NR SR č. 90/93 Z. z. o opatreniach v oblasti priemyselného vlastníctva

## Číselné kódy na označovanie bibliografických údajov (Štandard WIPO ST. 9)

- |  |  |
|--|--|
| <b>(11)</b> Číslo dokumentu  | <b>(51)</b> Medzinárodné patentové triedenie                       |
| <b>(21)</b> Číslo prihlášky  | <b>(54)</b> Názov  |
| <b>(22)</b> Dátum podania prihlášky                                  | <b>(62)</b> Číslo pôvodnej prihlášky v prípade vylúčenej prihlášky |
| <b>(24)</b> Dátum nadobudnutia účinkov úžitkového vzoru              | <b>(67)</b> Číslo pôvodnej prihlášky v prípade odbočenia           |
| <b>(31)</b> Číslo prioritnej prihlášky                               | <b>(72)</b> Meno pôvodcu (-ov)                                     |
| <b>(32)</b> Dátum podania prioritnej prihlášky                       | <b>(73)</b> Meno (názov) majiteľa (-ov)                            |
| <b>(33)</b> Krajina alebo regionálna organizácia priority            | <b>(74)</b> Meno (názov) zástupcu (-ov)                            |
| <b>(45)</b> Dátum oznámenia o zápise úžitkového vzoru                | <b>(86)</b> Číslo podania medzinárodnej prihlášky podľa PCT        |
| <b>(47)</b> Dátum zápisu a sprístupnenia úžitkového vzoru verejnosti | <b>(87)</b> Číslo zverejnenia medzinárodnej prihlášky podľa PCT    |

Poznámka:

Číslo uvádzané pred kódom **(51)** znamená verziu Medzinárodného patentového triedenia.

## Kódy na označovanie záhlaví oznámení publikovaných vo Vestníku ÚPV SR (Štandard WIPO ST. 17)

- FG1K** Zapísané úžitkové vzory  
**MA1K** Zaniknuté úžitkové vzory vzdáním sa  
**MC1K** Vymazané úžitkové vzory  
**MG1K** Čiastočne vymazané úžitkové vzory  
**MK1K** Zaniknuté úžitkové vzory uplynutím doby platnosti  
**ND1K** Predĺženie platnosti úžitkových vzorov  
**PC1K** Prevody a prechody práv  
**PD1K** Zmeny dispozičných práv na úžitkové vzory (zálohy)  
 Zmeny dispozičných práv na úžitkové vzory (ukončenie zálohov)  
**QB1K** Licenčné zmluvy registrované alebo udelené  
**QC1K** Ukončenie platnosti licenčných zmlúv  
**SB1K** Zapísané úžitkové vzory do registra po odtajnení  
**TA1K** Doplnenie pôvodcu (-ov)  
**TB1K** Opravy mien  
**TC1K** Zmeny mien  
**TD1K** Opravy adries  
**TE1K** Zmeny adries  
**TF1K** Opravy dátumov  
**TG1K** Opravy zatriedenia podľa MPT  
**TH1K** Opravy chýb alebo zmeny všeobecne  
**TK1K** Opravy tlačových chýb vo Vestníku ÚPV SR

## FG1K

## Zapísané úžitkové vzory

(11)	(51)	(11)	(51)	(11)	(51)	(11)	(51)
4931	H02H 9/00	4941	A23L 2/00	4951	G09F 15/00	4961	A41D 13/00
4932	G09F 23/00	4942	B26B 3/00	4952	A63D 13/00	4962	A41D 27/00
4933	C04B 26/00	4943	A01G 13/10	4953	B26B 21/08	4963	H04N 5/00
4934	D03D 15/00	4944	A61J 3/00	4954	B65D 81/32	4964	H04B 7/00
4935	B29D 30/38	4945	F41A 27/00	4955	H01R 4/24	4965	B60C 27/00
4936	A61K 9/10	4946	G01J 1/02	4956	G07F 11/00	4966	H02B 1/00
4937	G08G 9/00	4947	G06Q 30/00	4957	A63H 5/00	4967	G02B 6/46
4938	B65D 30/10	4948	H02K 1/06	4958	A23L 1/28	4968	B01D 21/02
4939	A22C 17/00	4949	A47F 7/16	4959	A23L 1/28		
4940	C10L 5/00	4950	D99Z 99/00	4960	A61B 5/02		

**8 (51) A01G 13/10, B65D 83/00****(11) 4943**

(21) 5078-2006

(22) 24.10.2006

(24) 19.11.2007

(45) 7.1.2008

(47) 19.11.2007

(72) Polívka František, Ing., Třebíč, CZ;

(73) Polívka František, Ing., Třebíč, CZ;

(74) Čechvalová Dagmar, Bratislava, SK;

**(54) Aplikáčna taška na repelenty****8 (51) A22C 17/00****(11) 4939**

(21) 241-2006

(22) 1.12.2006

(24) 19.11.2007

(45) 7.1.2008

(47) 19.11.2007

(72) Kopecký Peter, Topoľčany, SK;

(73) Kopecký Peter, Topoľčany, SK;

(74) Brichtová Tatiana, JUDr., Bratislava, SK;

**(54) Požívateľný reklamný alebo informačný, alebo dekoratívny nosič****8 (51) A23L 1/28, A61K 36/06****(11) 4958**

(21) 164-2007

(22) 27.9.2007

(24) 20.11.2007

(31) CZ 2007-18537 U

(32) 7.2.2007

(33) CZ

(45) 7.1.2008

(47) 20.11.2007

(72) Svátová Terézia, Praha, CZ;

(73) Svátová Terézia, Praha, CZ;

(74) Kajabová Monika, JUDr., Bratislava, SK;

**(54) Prírodný hubový potravinový doplnok****8 (51) A23L 1/28, A61K 36/06****(11) 4959**

(21) 165-2007

(22) 27.9.2007

(24) 20.11.2007

(31) CZ 2007-18537 U

(32) 7.2.2007

(33) CZ

(45) 7.1.2008

(47) 20.11.2007

(72) Svátová Terézia, Praha, CZ;

(73) Svátová Terézia, Praha, CZ;

(74) Kajabová Monika, JUDr., Bratislava, SK;

**(54) Prírodný hubový potravinový doplnok****8 (51) A23L 2/00, A23L 2/02****(11) 4941**

(21) 248-2006

(22) 12.12.2006

(24) 19.11.2007

(45) 7.1.2008

(47) 19.11.2007

(67) 164-2006

(72) Polkoráb Richard, Ing., Pezinok, SK; Guželová Zuzana, Senec, SK;

(73) VITIS PEZINOK, s. r. o., Pezinok, SK;

(74) Belička Ivan, Ing., Banská Bystrica, SK;

**(54) Nápoj, ktorého základ je tvorený hroznovým muštom****8 (51) A41D 13/00, A41D 19/00****(11) 4961**

(21) 5031-2007

(22) 25.4.2007

(24) 21.11.2007

(45) 7.1.2008

(47) 21.11.2007

(72) Kubička Peter, Stupava, SK;

(73) Kubička Peter, Stupava, SK;

(74) Sakál Marek, Mgr., Bratislava, SK;

**(54) Prídavná tepelná ochrana rúk****8 (51) A41D 27/00, A41D 19/00****(11) 4962**

(21) 5032-2007

(22) 25.4.2007

(24) 21.11.2007

(45) 7.1.2008

(47) 21.11.2007

(72) Kubička Peter, Stupava, SK;

(73) Kubička Peter, Stupava, SK;

(74) Sakál Marek, Mgr., Bratislava, SK;

**(54) Tesniace krúžky na suché rukavice pre suchý potápačský oblek**

- 8 (51) A47F 7/16**  
**(11) 4949**  
(21) 141-2007  
(22) 13.8.2007  
(24) 20.11.2007  
(45) 7.1.2008  
(47) 20.11.2007  
(72) Mužík Václav, Rožnov pod Radhoštěm, CZ; Divín Vladislav, Dolní Bečva, CZ;  
(73) Gumárny Zubří, a. s., Zubří, CZ;  
(74) Beleščák Ladislav, Ing., Priešťany, SK;  
**(54) Ramienko na závesné prichytenie sady plochých kusových výrobkov, najmä autorohoží**
- 

- 8 (51) A61B 5/02**  
**(11) 4960**  
(21) 5004-2007  
(22) 7.2.2007  
(24) 21.11.2007  
(45) 7.1.2008  
(47) 21.11.2007  
(72) Kováč Anton, MUDr., Košice, SK;  
(73) Kováč Anton, MUDr., Košice, SK;  
**(54) Kybernetický analyzátor parametrov vnútorného prostredia krvi**
- 

- 8 (51) A61J 3/00, A61J 3/06, A61J 3/10**  
**(11) 4944**  
(21) 27-2007  
(22) 5.2.2007  
(24) 20.11.2007  
(45) 7.1.2008  
(47) 20.11.2007  
(72) Stieranka Pavel, Hnúšť'a, SK;  
(73) Stieranka Pavel, Hnúšť'a, SK;  
(74) Beleščák Ladislav, Ing., Priešťany, SK;  
**(54) Dávkovač liekov**
- 

- 8 (51) A61K 9/10, A61K 36/00**  
**(11) 4936**  
(21) 92-2006  
(22) 13.4.2006  
(24) 19.11.2007  
(45) 7.1.2008  
(47) 19.11.2007  
(67) 0064-2006  
(72) Osztoš Ladislav, Prievidza, SK;  
(73) Osztoš Ladislav, Prievidza, SK;  
**(54) Liečivá emulzia na kožu a sliznice**
- 

- 8 (51) A63D 13/00**  
**(11) 4952**  
(21) 152-2007  
(22) 24.8.2007  
(24) 20.11.2007  
(45) 7.1.2008  
(47) 20.11.2007  
(67) 110-2007  
(72) Mano Jozef, Bytča - Veľká Bytča, SK;  
(73) Mano Jozef, Bytča - Veľká Bytča, SK;  
(74) Bačík Kvetoslav, Ing., Nová Dubnica, SK;  
**(54) Stolná loptová hra**
- 

- 8 (51) A63H 5/00**  
**(11) 4957**  
(21) 163-2007  
(22) 16.5.2007  
(24) 20.11.2007  
(45) 7.1.2008  
(47) 20.11.2007  
(67) 68-2007  
(72) Rajčan Dušan, Žiar nad Hronom, SK;  
(73) Rajčan Dušan, Žiar nad Hronom, SK;  
**(54) Klopačka**
- 

- 8 (51) B01D 21/02, C12G 1/00**  
**(11) 4968**  
(21) 90-2007  
(22) 30.5.2007  
(24) 26.11.2007  
(45) 7.1.2008  
(47) 26.11.2007  
(72) Krcho Imrich, Ing., Nitra, SK; Lievaj Juraj, Ing., Nitra, SK;  
(73) Krcho Imrich, Ing., Nitra, SK; Lievaj Juraj, Ing., Nitra, SK;  
**(54) Maloobjemové zariadenie na odstraňovanie sedimentovaného kalu**
- 

- 8 (51) B26B 3/00**  
**(11) 4942**  
(21) 5001-2006  
(22) 2.1.2006  
(24) 19.11.2007  
(45) 7.1.2008  
(47) 19.11.2007  
(72) Rohm Ladislav, Bratislava, SK;  
(73) Rohm Ladislav, Bratislava, SK;  
**(54) Násadec na nôž**
- 

- 8 (51) B26B 21/08**  
**(11) 4953**  
(21) 153-2007  
(22) 3.9.2007  
(24) 20.11.2007  
(45) 7.1.2008  
(47) 20.11.2007  
(72) Sedlák Peter, Mgr., Košice, SK;  
(73) Sedlák Peter, Mgr., Košice, SK;  
**(54) Konvexná žiletka**
- 

- 8 (51) B29D 30/38, B29C 47/02**  
**(11) 4935**  
(21) 142-2007  
(22) 18.2.2005  
(24) 15.11.2007  
(45) 7.1.2008  
(47) 15.11.2007  
(67) PP 5013-2005  
(72) Mihálik Peter, Považská Bystrica, SK; Šuriiová Viera, Púchov, SK; Ondáš Miroslav, Púchov, SK;  
(73) Matador Rubber, s.r.o., Púchov, SK;  
(74) Majlingová Marta, Ing., Bratislava, SK;  
**(54) Zariadenie na prípravu pogumovaného textilného kordu vhodného na použitie ako vinutého prekryvacieho nárazníka**
-

**8 (51) B60C 27/00****(11) 4965**

(21) 5046-2007

(22) 4.7.2007

(24) 21.11.2007

(31) GM 528/2006

(32) 5.7.2006

(33) AT

(45) 7.1.2008

(47) 21.11.2007

(72) Pengg Ägyd, Klagenfurt, AT;

(73) Pewag Austria GmbH, Graz, AT;

(74) ROTT, RŮŽIČKA &amp; GUTTMANN, v. o. s., Bratislava, SK;

**(54) Reťazová vetva pre behúňovú sieť protišmykovej reťaze****8 (51) B65D 30/10****(11) 4938**

(21) 234-2006

(22) 22.11.2006

(24) 19.11.2007

(45) 7.1.2008

(47) 19.11.2007

(72) Petrenko Radoslav, Ing., Prešov, SK;

(73) PLASTT, spol. s r. o., Košice, SK;

(74) Belička Ivan, Ing., Banská Bystrica, SK;

**(54) Vreco****8 (51) B65D 81/32****(11) 4954**

(21) 155-2007

(22) 10.9.2007

(24) 20.11.2007

(45) 7.1.2008

(47) 20.11.2007

(72) Baranec Ladislav, Ing., Ochodnica, SK;

(73) Baranec Ladislav, Ing., Ochodnica, SK;

(74) Labudík Miroslav, Ing., Kysucké Nové Mesto, SK;

**(54) Trvanlivý desiatový a/alebo olovrantový balíček na ľudskú spotrebu****8 (51) C04B 26/00****(11) 4933**

(21) 169-2007

(22) 10.10.2007

(24) 15.11.2007

(45) 7.1.2008

(47) 15.11.2007

(72) Štepita Rastislav, Ing., Košice, SK;

(73) Štepita Rastislav, Ing., Košice, SK;

**(54) Náhrada spojivovej bázy tepelnoizolačných dosák****8 (51) C10L 5/00, C10L 5/40****(11) 4940**

(21) 243-2006

(22) 6.12.2006

(24) 19.11.2007

(45) 7.1.2008

(47) 19.11.2007

(72) Molnár František, Ing., Komjatice, SK; Kamas Ján, Ing., Sereď, SK; Bogdán František, Komjatice, SK;

(73) Molnár František, Ing., Komjatice, SK; Kamas Ján, Ing., Sereď, SK; Bogdán František, Komjatice, SK;

**(54) Palivové pelety****8 (51) D03D 15/00****(11) 4934**

(21) 120-2007

(22) 13.7.2007

(24) 15.11.2007

(45) 7.1.2008

(47) 15.11.2007

(72) Heřmanský Lukáš, Kežmarok, SK;

(73) Tatraľan, s.r.o., Kežmarok, SK;

(74) Heřmanský Lukáš, Tatraľan, s. r. o., Kežmarok, SK;

**(54) Antistatická tkanina s trvalou nehorľavou úpravou****8 (51) D99Z 99/00, A47G 11/00****(11) 4950**

(21) 146-2007

(22) 23.8.2007

(24) 20.11.2007

(45) 7.1.2008

(47) 20.11.2007

(72) Pážík Robert, Trenčín, SK;

(73) CON-ADCO, s.r.o., Trenčín, SK;

(74) Kubínyi Peter, Bc., Trenčín, SK;

**(54) Jednorazové prestieranie****8 (51) F41A 27/00, F41G 5/00****(11) 4945**

(21) 94-2007

(22) 11.6.2007

(24) 20.11.2007

(45) 7.1.2008

(47) 20.11.2007

(72) Sedláček Peter, Ing., Trenčín, SK; Goga Zdenko, Ing., Bratislava 4, SK;

(73) KONŠTRUKTA - Defence, a. s., Trenčín, SK;

**(54) Odmerový mechanizmus****8 (51) G01J 1/02****(11) 4946**

(21) 126-2007

(22) 19.7.2007

(24) 20.11.2007

(45) 7.1.2008

(47) 20.11.2007

(72) Dostál Zdeněk, doc. Ing., PhD., Liptovský Mikuláš, SK; Herec Ivan, doc. Ing., PhD., Liptovský Mikuláš, SK; Župa Ján, Ing., Liptovský Mikuláš, SK;

(73) Žilinská univerzita v Žiline, Žilina, SK;

**(54) Merač dopadajúceho výkonu globálneho slnečného žiarenia s fotovoltaickým článkom**

**8 (51) G02B 6/46****(11) 4967**

(21) 5069-2007

(22) 12.10.2007

(24) 21.11.2007

(31) PUV 2007-19240

(32) 26.9.2007

(33) CZ

(45) 7.1.2008

(47) 21.11.2007

(72) Švanda Milan, Jesenice, CZ;

(73) Švanda Milan, Jesenice, CZ;

(74) Litváková Edita, Ing., Bratislava, SK;

**(54) Bezvýkopová inštalácia optickej siete****8 (51) G06Q 30/00****(11) 4947**

(21) 132-2007

(22) 26.7.2007

(24) 20.11.2007

(45) 7.1.2008

(47) 20.11.2007

(72) Mráz Róbert, Mgr., Prešov, SK;

(73) DREVÁRI.SK, s. r. o., Prešov, SK;

(74) Gruber Dalibor, Ing., Košice, SK;

**(54) Inzertný registračno-identifikačný systém****8 (51) G07F 11/00****(11) 4956**

(21) 158-2007

(22) 14.9.2007

(24) 20.11.2007

(45) 7.1.2008

(47) 20.11.2007

(67) 50020-2007

(72) Vierik Martin, Banská Bystrica, SK;

(73) Vierik Martin, Banská Bystrica, SK;

(74) Belička Ivan, Ing., Banská Bystrica, SK;

**(54) Automat na predaj pamätných kľúčeniek s imitáciou ich razenia****8 (51) G08G 9/00, G06Q 99/00****(11) 4937**

(21) 187-2006

(22) 25.8.2006

(24) 19.11.2007

(45) 7.1.2008

(47) 19.11.2007

(72) Oršula Tomáš, Žilina, SK; Oršulová Veronika, Žilina, SK;

(73) Oršula Tomáš, Žilina, SK; Oršulová Veronika, Žilina, SK;

**(54) Elektrický systém tvorby, archivácie, spracovania a využitia databáz údajov o voľných prepravných kapacitách osobných automobilov****8 (51) G09F 15/00****(11) 4951**

(21) 150-2007

(22) 28.8.2007

(24) 20.11.2007

(45) 7.1.2008

(47) 20.11.2007

(72) Kisugite George, Ing., Nehizdy, CZ;

(73) BigBoard Praha, s. r. o., Praha, CZ;

(74) Brichtová Tatiana, JUDr., Bratislava, SK;

**(54) Priestorový hyperboard****8 (51) G09F 23/00****(11) 4932**

(21) 5085-2006

(22) 2.5.2005

(24) 12.11.2007

(31) A 785/2004, A 72/2005, GM 236/2005

(32) 6.5.2004, 17.1.2005, 15.4.2005

(33) AT, AT, AT

(45) 7.1.2008

(47) 12.11.2007

(72) Zwanzgleitner Johann, Graz, AT; Zwinz Alexander, Höhenkirchen-Siegersbrunn, DE;

(73) Zwanzgleitner Johann, Graz, AT; Zwinz Alexander, Höhenkirchen-Siegersbrunn, DE;

(74) ROTT, RŮŽIČKA &amp; GUTTMANN, v. o. s., Bratislava, SK;

(86) PCT/AT2005/000151

(87) WO2005/109383

**(54) Čalúenie****8 (51) H01R 4/24****(11) 4955**

(21) 157-2007

(22) 13.9.2007

(24) 20.11.2007

(45) 7.1.2008

(47) 20.11.2007

(72) Fric Róbert, Ing., PhD., Bratislava, SK;

(73) STU Bratislava, FEI, Katedra mechaniky, Bratislava, SK;

**(54) Zarezávacia pripojovacia svorka****8 (51) H02B 1/00****(11) 4966**

(21) 5053-2007

(22) 23.7.2007

(24) 21.11.2007

(31) PUV 2007-18974

(32) 2.7.2007

(33) CZ

(45) 7.1.2008

(47) 21.11.2007

(72) Černý Miroslav, Rokycany, CZ;

(73) DCK Holoubkov Bohemia, a.s., Holoubkov, CZ;

(74) Litváková Edita, Ing., Bratislava, SK;

**(54) Skrinka prispôbená na pripojenie na stúp kruhového prierezu****8 (51) H02H 9/00****(11) 4931**

(21) 242-2006

(22) 4.12.2006

(24) 12.11.2007

(45) 7.1.2008

(47) 12.11.2007

(72) Galbavý Jozef, Ing., Bratislava, SK;

(73) Západoslovenská energetika, a. s., Bratislava, SK;

(74) Kis Jozef, Bratislava, SK;

**(54) Zapojenie na uzemnenie prvku v elektroenergetickej sústave**

**8 (51) H02K 1/06****(11) 4948**

(21) 140-2007

(22) 9.8.2007

(24) 20.11.2007

(31) 2006-18111

(32) 25.9.2006

(33) CZ

(45) 7.1.2008

(47) 20.11.2007

(72) Svoboda Jan, Ing., Zdiby, CZ;

(73) SKD TRADE, a.s., Praha, CZ;

(74) Bačík Kvetoslav, Ing., Nová Dubnica, SK;

**(54) Stator elektrického asynchrónneho motora****8 (51) H04B 7/00, H04Q 7/20****(11) 4964**

(21) 5045-2007

(22) 2.7.2007

(24) 21.11.2007

(45) 7.1.2008

(47) 21.11.2007

(72) Jakubec Pavol, Ing. arch., Bratislava, SK; Záhradník Erich, Bratislava, SK; Záhradník Tibor, Ing., Bratislava, SK; Minárik Igor, Mgr., Bratislava, SK;

(73) Tachyón, s.r.o., Bratislava, SK;

(74) Litváková Edita, Ing., Bratislava, SK;

**(54) Celulárny systém****8 (51) H04N 5/00, G06F 3/00****(11) 4963**

(21) 5044-2007

(22) 2.7.2007

(24) 21.11.2007

(45) 7.1.2008

(47) 21.11.2007

(72) Jakubec Pavol, Ing. arch., Bratislava, SK; Záhradník Erich, Bratislava, SK; Záhradník Tibor, Ing., Bratislava, SK; Minárik Igor, Mgr., Bratislava, SK;

(73) Tachyón, s.r.o., Bratislava, SK;

(74) Litváková Edita, Ing., Bratislava, SK;

**(54) Multimediálne zariadenie**

(51)	(11)	(51)	(11)	(51)	(11)	(51)	(11)
A01G 13/10	4943	A61K 9/10	4936	C04B 26/00	4933	G09F 15/00	4951
A22C 17/00	4939	A63D 13/00	4952	C10L 5/00	4940	G09F 23/00	4932
A23L 1/28	4958	A63H 5/00	4957	D03D 15/00	4934	H01R 4/24	4955
A23L 1/28	4959	B01D 21/02	4968	D99Z 99/00	4950	H02B 1/00	4966
A23L 2/00	4941	B26B 3/00	4942	F41A 27/00	4945	H02H 9/00	4931
A41D 13/00	4961	B26B 21/08	4953	G01J 1/02	4946	H02K 1/06	4948
A41D 27/00	4962	B29D 30/38	4935	G02B 6/46	4967	H04B 7/00	4964
A47F 7/16	4949	B60C 27/00	4965	G06Q 30/00	4947	H04N 5/00	4963
A61B 5/02	4960	B65D 30/10	4938	G07F 11/00	4956		
A61J 3/00	4944	B65D 81/32	4954	G08G 9/00	4937		



**MK1K Zaniknuté úžitkové vzory uplynutím doby platnosti**

(11)	Dátum zániku	(11)	Dátum zániku	(11)	Dátum zániku	(11)	Dátum zániku
1797	07.11.2007	2623	04.04.2007	3569	16.04.2007	3616	04.04.2007
1813	03.11.2007	2644	03.04.2007	3570	16.04.2007	3716	15.04.2007
1826	13.11.2007	2651	20.04.2007	3571	16.04.2007	3745	03.04.2007
1879	24.11.2007	2682	17.04.2007	3572	17.04.2007	3803	22.04.2007
1913	05.11.2007	2708	12.04.2007	3573	23.04.2007	3907	11.04.2007
2050	10.11.2007	2740	25.04.2007	3608	02.04.2007	3979	16.04.2007
2236	13.11.2007	3568	16.04.2007	3610	10.04.2007		

**ND1K Predĺženie platnosti úžitkových vzorov**

(11)	(51)	(11)	(51)	(11)	(51)	(11)	(51)
2819	B29C 35/04	3147	C02F 3/12	3770	H01R 4/48	3836	A61K 9/06
2826	B67D 1/00	3199	E04H 17/00	3776	H02B 1/00	3891	B61D 39/00
2853	B09B 3/00	3697	B65D 39/00	3778	H01Q 17/00	3953	B65D 41/32
2855	E01B 7/00	3715	F24H 1/22	3794	F23H 1/00		
2873	E04B 1/62	3721	A23L 2/00	3831	H05K 9/00		
2913	E04H 12/00	3722	B01F 3/00	3832	B03C 3/34		

**8 (51) A23L 2/00, A23L 2/38, A23L 2/52**

- (11) **3721**
- (21) 264-2003
- (22) 30.10.2003
- (73) Zajcev Sergej, Ing., Borinka, SK;
- (54) **Konzumná mineralizovaná voda**

**8 (51) A61K 9/06, A61K 8/30, A61K 8/96, A61K 33/18, A61Q 19/00, A61P 17/00**

- (11) **3836**
- (21) 316-2003
- (22) 8.12.2003
- (73) Turianica Ivan, prof., DrSc., Bratislava-Rusovce, SK;
- (54) **Kozmetický prostriedok**

**8 (51) B01F 3/00**

- (11) **3722**
- (21) 265-2003
- (22) 30.10.2003
- (73) Zajcev Sergej, Ing., Borinka, SK;
- (54) **Kavitačná vírivá miešačka**

**8 (51) B03C 3/34**

- (11) **3832**
- (21) 271-2003
- (22) 31.10.2003
- (73) ZVVZ a. s., Milevsko, CZ;
- (54) **Zariadenie na rozdelenie vzdušniny v prechodovej časti s veľkou zmenou prierezu na krátkom úseku potrubnej trasy**

**8 (51) B09B 3/00**

- (11) **2853**
- (21) 341-2000
- (22) 7.11.2000
- (73) Bílý Miroslav, Ing., CSc., Tišnov, CZ; Holubec Jan, Ing., Brno, CZ; Ivan Martin, Ing., Brno, CZ; Rezek Vladimír, Ing., Brno, CZ;
- (54) **Zariadenie na spracovanie tuhých zvyškov spaľovania a produktov odsírovania**

**8 (51) B29C 35/04**

- (11) **2819**
- (21) 348-2000
- (22) 15.11.2000
- (73) SCHEITER Gesellschaft mbH WÄRMETECHNISCHE ANLAGEN, Graz, AT;
- (54) **Zariadenie na tlakovanie membrán vulkanizačných lisov na výrobu autoplášťov**

**8 (51) B61D 39/00**

- (11) **3891**
- (21) 90-2004
- (22) 2.4.2004
- (73) U. S. Steel Košice, s. r. o., Košice, SK;
- (54) **Zariadenie na zastrešenie vysokostenných polovagónov, najmä na širokorozchodných traťach**

**8 (51) B65D 39/00**

- (11) **3697**
- (21) 221-2003
- (22) 9.9.2003
- (73) Čurma Cyprián, Dúbravka, SK;
- (54) **Uzáver fľaše na nesenie**

**8 (51) B65D 41/32, G09F 3/00**  
**(11) 3953**  
 (21) 261-2003  
 (22) 23.10.2003  
 (73) ColorCap Aluminium, z. o., s. r. o., Havířov - Podlesí, CZ;  
**(54) Uzáver obalu**

**8 (51) B67D 1/00**  
**(11) 2826**  
 (21) 294-2000  
 (22) 14.9.2000  
 (73) Krysl Lubomír, Ing., Plzeň, CZ;  
**(54) Zariadenie na čapovanie piva**

**8 (51) C02F 3/12, C02F 3/00**  
**(11) 3147**  
 (21) 296-2001  
 (22) 4.10.2001  
 (73) Metal-Management, spol. s r. o., Petřvald u Karviné, CZ;  
**(54) Zariadenie na biologické čistenie odpadových vôd**

**8 (51) E01B 7/00**  
**(11) 2855**  
 (21) 370-2000  
 (22) 6.12.2000  
 (73) DT výhybkárna a mostárna, spol. s r. o., Prostějov, CZ;  
**(54) Rotačný zámkový mechanizmus**

**8 (51) E04B 1/62, C08L 25/00, C04B 2/00, C08L 95/00**  
**(11) 2873**  
 (21) 333-2000  
 (22) 3.11.2000  
 (73) EKOSTYREN, s. r. o., Ostrava-Hrabová, CZ;  
**(54) Tepelná a zvukovo izolačná výplň do ľahkých stavebných hmôt**

**8 (51) E04H 12/00**  
**(11) 2913**  
 (21) 356-2000  
 (22) 24.11.2000  
 (73) Kovář Jaromír, Ing., Hošťálková, CZ; Kovář Milan, Hošťálková, CZ;  
**(54) Prefabrikovaný komín s ozdobným reliéfom**

**8 (51) E04H 17/00**  
**(11) 3199**  
 (21) 357-2000  
 (22) 24.11.2000

(73) Kovář Jaromír, Ing., Hošťálková, CZ; Kovář Milan, Hošťálková, CZ;  
**(54) Prefabrikovaný plot so soklovou doskou a s ozdobným reliéfom**

**8 (51) F23H 1/00**  
**(11) 3794**  
 (21) 321-2003  
 (22) 11.12.2003  
 (73) Mazan Stanislav, Lovinobaňa, SK;  
**(54) Rošt do drevoplynových teplovodných kotlov**

**8 (51) F24H 1/22, F24H 9/00**  
**(11) 3715**  
 (21) 283-2003  
 (22) 16.10.2003  
 (73) Tomášek Albert, Ing., Brno, CZ;  
**(54) Teplovodný kotol na tuhé palivá**

**8 (51) H01Q 17/00, H05K 9/00, H01F 38/00**  
**(11) 3778**  
 (21) 266-2003  
 (22) 30.10.2003  
 (73) Zajcev Sergej, Ing., Borinka, SK;  
**(54) Zariadenie na aktiváciu monokryštalického generátora torzného fyzikálneho poľa**

**8 (51) H01R 4/48**  
**(11) 3770**  
 (21) 228-2003  
 (22) 16.9.2003  
 (73) SALTEK, s. r. o., Ústí nad Labem, CZ;  
**(54) Konštrukcia na pripojenie prídavného zariadenia k zásuvkám na domáce a podobné použitie**

**8 (51) H02B 1/00**  
**(11) 3776**  
 (21) 258-2003  
 (22) 21.10.2003  
 (73) ELTEC, a. s., Piešťany, SK;  
**(54) Elektrorozvodná skriňa, najmä na umiestnenie elektrických prístrojov, zariadení a rozvodov**

**8 (51) H05K 9/00**  
**(11) 3831**  
 (21) 267-2003  
 (22) 30.10.2003  
 (73) Zajcev Sergej, Ing., Borinka, SK;  
**(54) Monokryštalický generátor torzného fyzikálneho poľa**

(51)	(11)	(51)	(11)
A23L 2/00	3721	B61D 39/00	3891
A61K 9/06	3836	B65D 39/00	3697
B01F 3/00	3722	B65D 41/32	3953
B03C 3/34	3832	B67D 1/00	2826
B09B 3/00	2853	C02F 3/12	3147
B29C 35/04	2819	E01B 7/00	2855

(51)	(11)	(51)	(11)
E04B 1/62	2873	H01R 4/48	3770
E04H 12/00	2913	H02B 1/00	3776
E04H 17/00	3199	H05K 9/00	3831
F23H 1/00	3794		
F24H 1/22	3715		
H01Q 17/00	3778		

**PC1K**

**Prevody a prechody práv**

(11) **3276**  
 (21) 87-2002  
 (73) MATADOR RUBBER, s.r.o., Púchov, SK;  
 Predchádzajúci majiteľ:  
 Matador, a. s., Púchov, SK;  
 Dátum zápisu do registra: 5.11.2007

(11) **4718**  
 (21) 11-2007  
 (73) MATADOR RUBBER, s.r.o., Púchov, SK;  
 Predchádzajúci majiteľ:  
 MATADOR a.s., Púchov, SK;  
 Dátum zápisu do registra: 29.10.2007

(11) **3277**  
 (21) 88-2002  
 (73) MATADOR RUBBER, s.r.o., Púchov, SK;  
 Predchádzajúci majiteľ:  
 Matador, a. s., Púchov, SK;  
 Dátum zápisu do registra: 5.11.2007

(11) **4722**  
 (21) 12-2007  
 (73) MATADOR RUBBER, s.r.o., Púchov, SK;  
 Predchádzajúci majiteľ:  
 MATADOR a.s., Púchov, SK;  
 Dátum zápisu do registra: 29.10.2007

(11) **4241**  
 (21) 85-2005  
 (73) Biokamin s.r.o., Bratislava , SK;  
 Predchádzajúci majiteľ:  
 Budz Jaroslav, Poprad, SK;  
 Dátum zápisu do registra: 26.11.2007

**TC1K**

**Zmeny mien**

(11) **4500**  
 (21) 52-2006  
 (73) KFŠ - DELTA, s. r. o., Bardejov, SK;  
 Dátum zápisu do registra: 26.11.2007

**ČASŤ**

**DIZAJNY**

### Číselné INID - kódy na označovanie bibliografických údajov (Štandard WIPO ST. 80)

(11)	Číslo zapísaného dizajnu	(51)	Medzinárodné triedenie dizajnov
(15)	Dátum zápisu/predĺženia platnosti	(54)	Názov dizajnu
(18)	Predpokladaný dátum uplynutia platnosti zápisu/predĺženia platnosti	(55)	Vyobrazenie dizajnu/vyobrazenie dizajnu po čiastočnom výmaze
(21)	Číslo prihlášky	(58)	Dátum záznamu v registri, napr. zmeny mena, zániku, výmazu a pod.
(22)	Dátum podania prihlášky	(62)	Číslo pôvodnej prihlášky v prípade vylúčenej prihlášky
(24)	Dátum nadobudnutia účinkov zapísaného dizajnu	(72)	Meno pôvodcu (-ov)
(28)	Počet dizajnov	(73)	Meno (názov) a adresa majiteľa (-ov)
(31)	Číslo prioritnej prihlášky	(74)	Meno (názov) a adresa zástupcu (-ov)
(32)	Dátum podania prioritnej prihlášky	(78)	Meno (názov) a adresa nového majiteľa (-ov) po prevode alebo prechode
(33)	Krajina alebo regionálna organizácia priority		
(45)	Dátum sprístupnenia zapísaného dizajnu		
(46)	Dátum uplynutia odkladu zverejnenia		

Poznámka:

Číslo uvádzané pred kódom (51) znamená verziu Medzinárodného triedenia dizajnov.

### Kódy na označovanie záhlaví oznámení publikovaných vo Vestníku ÚPV SR (Štandard WIPO ST. 17)

<b>FG4Q</b>	Zapísané dizajny Zapísané dizajny s odloženým zverejnením Zverejnené zapísané dizajny po uplynutí doby odkladu zverejnenia
<b>MA4Q</b>	Zaniknuté zapísané dizajny vzdáním sa
<b>MC4Q</b>	Vymazané zapísané dizajny
<b>MG4Q</b>	Čiastočne vymazané zapísané dizajny
<b>MK4Q</b>	Zaniknuté zapísané dizajny uplynutím doby platnosti
<b>ND4Q</b>	Predĺženie platnosti zapísaných dizajnov
<b>PC4Q</b>	Prevody a prechody práv
<b>PD4Q</b>	Zmeny dispozičných práv na zapísané dizajny (zálohy)
<b>PD4Q</b>	Zmeny dispozičných práv na zapísané dizajny (ukončenie zálohov)
<b>QB4Q</b>	Licenčné zmluvy registrované
<b>QC4Q</b>	Ukončenie platnosti licenčných zmlúv
<b>TA4Q</b>	Doplnenie pôvodcu (-ov)
<b>TB4Q</b>	Opravy mien
<b>TC4Q</b>	Zmeny mien
<b>TD4Q</b>	Opravy adries
<b>TE4Q</b>	Zmeny adries
<b>TF4Q</b>	Opravy dátumov
<b>TG4Q</b>	Opravy zatriedenia podľa Medzinárodného triedenia dizajnov
<b>TH4Q</b>	Opravy chýb alebo zmeny všeobecne
<b>TK4Q</b>	Opravy tlačových chýb vo Vestníku ÚPV SR

## FG4Q

## Zapísané dizajny

(11)	(51)	(11)	(51)	(11)	(51)	(11)	(51)
27390	19/08.01	27392	20/03.04	27394	12/16.13	27396	12/16.13
27391	02/04.09	27393	11/02.09	27395	12/16.13		

**8 (51) 02/04.09****(11) 27391**

(15) 15.11.2007

(18) 12.8.2012

(21) 41-2007

(22) 12.8.2007

(24) 15.11.2007

(72) Wu John, Wenzhou, CN;

(73) IMBIZ s.r.o., Spišská Nová Ves, SK;

**(54) Podrážka obuvi**

Určenie výrobku:

Výrobok, v ktorom je alebo bude dizajn stelesnený, je podrážka obuvi predovšetkým ako vonkajšia nášľapná časť obuvi.

(28) 2

(55)



1.1



1.2



1.3



1.4



2.1



2.2



2.3



2.4

**8 (51) 11/02.09****(11) 27393**

(15) 16.11.2007

(18) 2.8.2012

(21) 40-2007

(22) 2.8.2007

(24) 16.11.2007

(72) Hattab Danka, Bratislava, SK;

(73) Hattab Danka, Bratislava, SK;

**(54) ART miniatúry**

Určenie výrobku:

Výrobky, v ktorých sú dizajny stelesnené, slúžia ako dekoračné, ozdobné a upomienkové predmety.

(28) 6

(55)



1.1



1.2



1.3



2.3



1.4

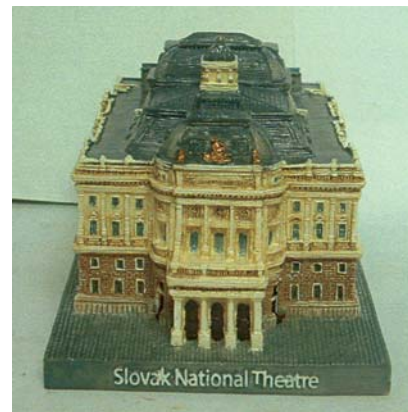

3.1



2.1



3.2



2.2



3.3



3.4



4.4



4.1

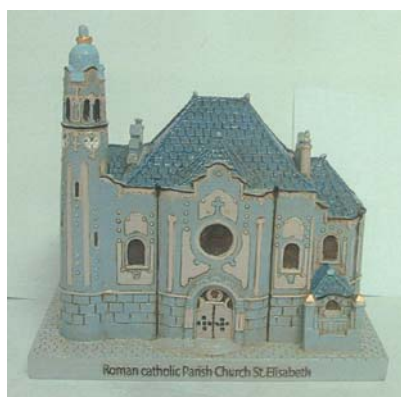

5.1



4.2



5.2



4.3



5.3





5.4



6.1



6.2



6.3

(74) ROTT, RŮŽIČKA & GUTTMANN, v. o. s., Bratislava, SK;

(54) **Koncovka výfuku**

Určenie výrobku:

Výrobok, v ktorom bude dizajn stelesnený, je koncovka výfuku.

(28) 1

(55)

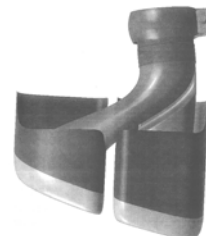

1.1



1.2

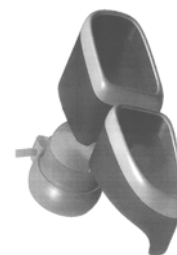

1.3



1.4

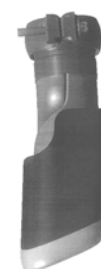

1.5

8 (51) 12/16.13

(11) 27396

(15) 16.11.2007

(18) 14.6.2012

(21) 5017-2007

(22) 14.6.2007

(24) 16.11.2007

(31) 40606452.0

(32) 22.12.2006

(33) DE

(72) Unfried Claus-Dieter, Markgroeningen, DE; Owen Robert, Niefern-Oeschelbronn, DE;

(73) Dr. Ing. h.c.F. Porsche Aktiengesellschaft, Stuttgart, DE;

**8 (51) 12/16.13****(11) 27394**

(15) 16.11.2007

(18) 14.6.2012

(21) 5015-2007

(22) 14.6.2007

(24) 16.11.2007

(31) 40606454.7

(32) 22.12.2006

(33) DE

(72) Unfried Claus-Dieter, Markgroeningen, DE; Owen Robert, Niefern-Oeschelbronn, DE;

(73) Dr. Ing. h.c.F. Porsche Aktiengesellschaft, Stuttgart, DE;

(74) ROTT, RŮŽIČKA &amp; GUTTMANN, v. o. s., Bratislava, SK;

**(54) Koncovka výfuku**

Určenie výrobku:

Výrobok, v ktorom bude dizajn stelesnený, je koncovka výfuku.

(28) 1

(55)



1.1

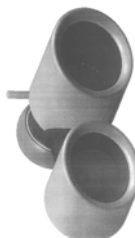

1.2



1.3

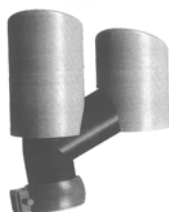

1.4



1.5

**8 (51) 12/16.13****(11) 27395**

(15) 16.11.2007

(18) 14.6.2012

(21) 5016-2007

(22) 14.6.2007

(24) 16.11.2007

(31) 40606453.9

(32) 22.12.2006

(33) DE

(72) Unfried Claus-Dieter, Markgroeningen, DE; Owen Robert, Niefern-Oeschelbronn, DE;

(73) Dr. Ing. h.c.F. Porsche Aktiengesellschaft, Stuttgart, DE;

(74) ROTT, RŮŽIČKA &amp; GUTTMANN, v. o. s., Bratislava, SK;

**(54) Koncovka výfuku**

Určenie výrobku:

Výrobok, v ktorom bude dizajn stelesnený, je koncovka výfuku.

(28) 1

(55)



1.1



1.2



1.3

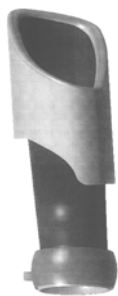

1.4

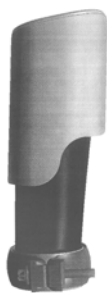

1.5

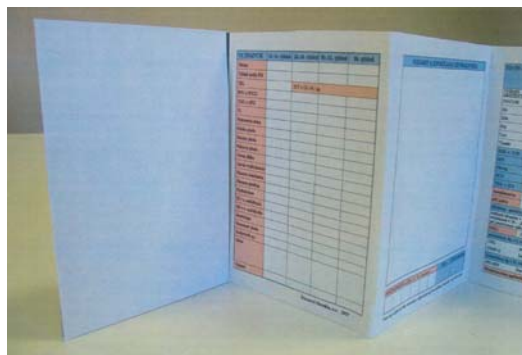

1.2



1.3



1.4



1.5

8 (51) 19/08.01

(11) 27390

(15) 12.11.2007

(18) 6.3.2012

(21) 5005-2007

(22) 6.3.2007

(24) 12.11.2007

(72) Štencl Ján, prof. MUDr., CSc., Bratislava, SK; Rusnák Igor, doc. MUDr., CSc., Bratislava, SK; Hružik Peter, MUDr., CSc., Bratislava, SK;

(73) Slovenská zdravotnícka univerzita, Fakulta zdravotníckych špecializačných štúdií, Katedra gynekológie a pôrodníctva, Bratislava, SK;

(54) **Tehotenský preukaz**

Určenie výrobku:

Výrobok, v ktorom je dizajn stelesnený alebo na ktorom je použitý, predstavuje: TEHOTENSKÝ PREUKAZ.

(28) 2

(55)



1.1

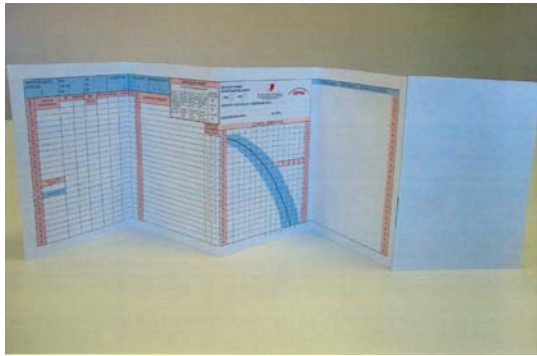

1.6

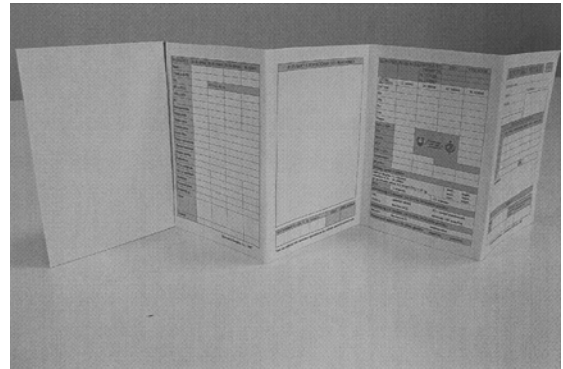

2.1



1.7

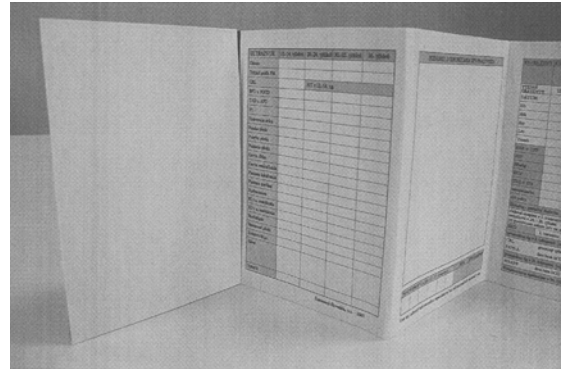

2.2

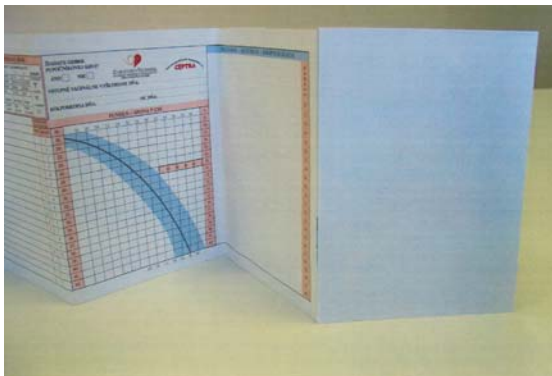

1.8

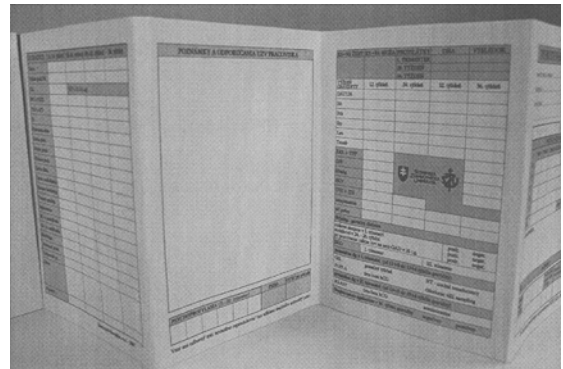

2.3



1.9

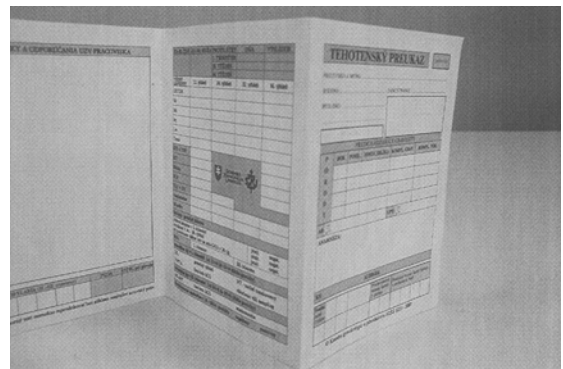

2.4

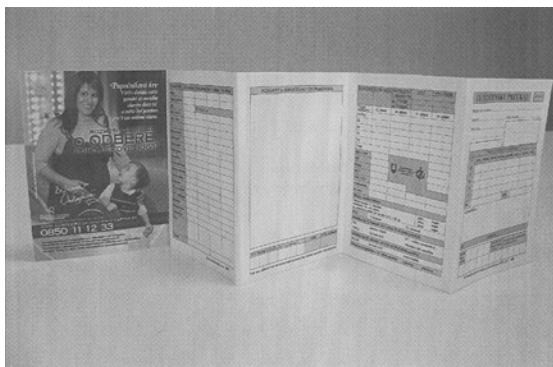

2.5

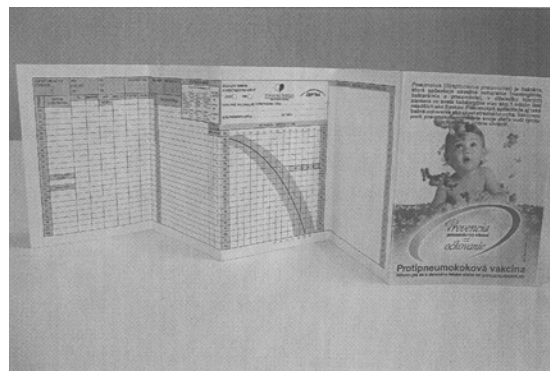

2.9

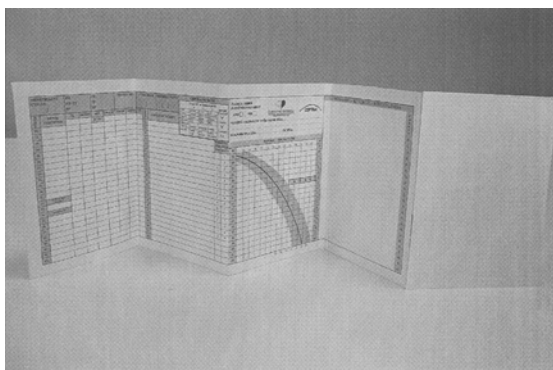

2.6

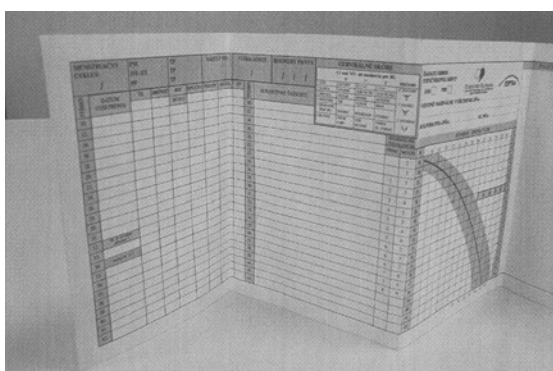

2.7

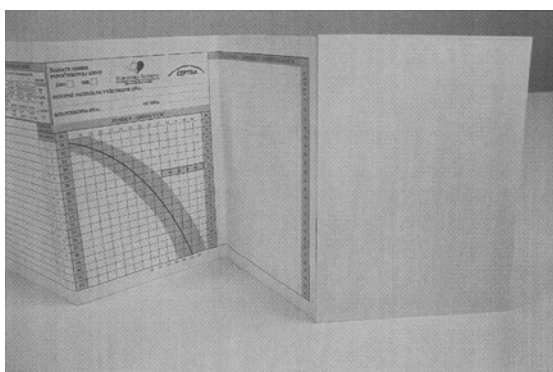

2.8

8 (51) 20/03.04

(11) 27392

(15) 15.11.2007

(18) 12.7.2012

(21) 38-2007

(22) 12.7.2007

(24) 15.11.2007

(72) Szabolcz Nagy, Kolárovo, SK;

(73) BIOFEED, a.s., Kolárovo, SK;

(74) Máčajová Mária, Ing., Nitra, SK;

(54) **Súbor piktogramov zvieratiek**

Určenie výrobku:

Výrobok podľa dizajnu je určený ako súbor symbolov na označovanie krmovín, kŕmnych zmesí a iných prísad a chemikálií určených pre jednotlivé druhy zvierat.

(28) 17

(55)



1.1



2.1



3.1



4.1



11.1



5.1



12.1



6.1



13.1



7.1



14.1



8.1



15.1



9.1



16.1



10.1



17.1

(51)	(11)	(51)	(11)	(51)	(11)	(51)	(11)
02/04.09	27391	12/16.13	27396	12/16.13	27394	20/03.04	27392
11/02.09	27393	12/16.13	27395	19/08.01	27390		

**FG4Q Zverejnené zapísané dizajny po uplynutí doby odkladu zverejnenia**

(11) (51)  
27214 22/02.00

**8 (51) 22/02.00**

**(11) 27214**

(21) 5018-2005

(45) 4.5.2006

(73) Horváth Filip, Bratislava, SK; Salon Peter, Bratislava, SK;

**(54) Bojový nôž**

Určenie výrobku:

Výrobok, v ktorom je dizajn stelesnený, je určený na použitie ako bojový nôž.

(28) 2

Oznámenie o zápise dizajnu do registra vo vestníku ÚPV SR č. 5/2006

(55)



1.1



1.2



1.3



1.4



2.1

(51) (11)  
22/02.00 27214

## FG4Q

## Zapísané dizajny s odloženým zverejnením

(11)	(51)	(11)	(51)	(11)	(51)	(11)	(51)
27397	08/06.00	27400	12/16.13	27402	12/08.08	27404	08/06.00
27398	26/06.00	27401	12/16.06	27403	12/16.13	27405	12/08.08
27399	12/16.06						
<b>8 (51)</b>	<b>08/06.00</b>			(72)	Larson Grant, Ludwigsburg, DE;		
<b>(11)</b>	<b>27397</b>			(73)	Dr. Ing. h.c.F. Porsche Aktiengesellschaft, Stuttgart, DE;		
(15)	16.11.2007			(74)	ROTT, RŮŽIČKA & GUTTMANN, v. o. s., Bratislava, SK;		
(18)	22.6.2012			<b>(54)</b>	<b>Veko motorového priestoru vozidla</b>		
(21)	5018-2007				Určenie výrobku:		
(22)	22.6.2007				Výrobok, v ktorom bude dizajn stelesnený, je veko motorového priestoru vozidla.		
(24)	16.11.2007						
(31)	40606517.9			<b>8 (51)</b>	<b>12/08.08</b>		
(32)	27.12.2006			<b>(11)</b>	<b>27405</b>		
(33)	DE			(15)	19.11.2007		
(46)	27.6.2009			(18)	22.6.2012		
(72)	Larson Grant, Ludwigsburg, DE;			(21)	5026-2007		
(73)	Dr. Ing. h.c.F. Porsche Aktiengesellschaft, Stuttgart, DE;			(22)	22.6.2007		
(74)	ROTT, RŮŽIČKA & GUTTMANN, v. o. s., Bratislava, SK;			(24)	19.11.2007		
<b>(54)</b>	<b>Kľučka dverí vozidla</b>			(31)	40606503.9		
	Určenie výrobku:			(32)	27.12.2006		
	Výrobok, v ktorom bude dizajn stelesnený, je kľučka dverí vozidla.			(33)	DE		
				(46)	27.6.2009		
				(72)	Larson Grant, Ludwigsburg, DE;		
<b>8 (51)</b>	<b>08/06.00</b>			(73)	Dr. Ing. h.c.F. Porsche Aktiengesellschaft, Stuttgart, DE;		
<b>(11)</b>	<b>27404</b>			(74)	ROTT, RŮŽIČKA & GUTTMANN, v. o. s., Bratislava, SK;		
(15)	19.11.2007			<b>(54)</b>	<b>Dvere vozidla</b>		
(18)	22.6.2012				Určenie výrobku:		
(21)	5025-2007				Výrobok, v ktorom bude dizajn stelesnený, sú dvere vozidla.		
(22)	22.6.2007						
(24)	19.11.2007			<b>8 (51)</b>	<b>12/16.06</b>		
(31)	40606501.2			<b>(11)</b>	<b>27399</b>		
(32)	27.12.2006			(15)	16.11.2007		
(33)	DE			(18)	22.6.2012		
(46)	27.6.2009			(21)	5020-2007		
(72)	Rosenbohm Oliver, Stuttgart, DE;			(22)	22.6.2007		
(73)	Dr. Ing. h.c.F. Porsche Aktiengesellschaft, Stuttgart, DE;			(24)	16.11.2007		
(74)	ROTT, RŮŽIČKA & GUTTMANN, v. o. s., Bratislava, SK;			(31)	40606479.2		
<b>(54)</b>	<b>Kľučka dverí vozidla</b>			(32)	27.12.2006		
	Určenie výrobku:			(33)	DE		
	Výrobok, v ktorom bude dizajn stelesnený, je kľučka dverí vozidla.			(46)	27.6.2009		
				(72)	Larson Grant, Ludwigsburg, DE;		
<b>8 (51)</b>	<b>12/08.08</b>			(73)	Dr. Ing. h.c.F. Porsche Aktiengesellschaft, Stuttgart, DE;		
<b>(11)</b>	<b>27402</b>			(74)	ROTT, RŮŽIČKA & GUTTMANN, v. o. s., Bratislava, SK;		
(15)	19.11.2007			<b>(54)</b>	<b>Časť karosérie vozidla</b>		
(18)	22.6.2012				Určenie výrobku:		
(21)	5023-2007				Výrobok, v ktorom bude dizajn stelesnený, je karoséria vozidla.		
(22)	22.6.2007						
(24)	19.11.2007						
(31)	40606509.8						
(32)	27.12.2006						
(33)	DE						
(46)	27.6.2009						



**8 (51) 12/16.06**  
**(11) 27401**  
 (15) 19.11.2007  
 (18) 22.6.2012  
 (21) 5022-2007  
 (22) 22.6.2007  
 (24) 19.11.2007  
 (31) 40606502.0  
 (32) 27.12.2006  
 (33) DE  
 (46) 27.6.2009  
 (72) Varga Peter, Pforzheim, DE;  
 (73) Dr. Ing. h.c.F. Porsche Aktiengesellschaft, Stuttgart, DE;  
 (74) ROTT, RŮŽIČKA & GUTTMANN, v. o. s., Bratislava, SK;  
**(54) Časť karosérie vozidla**  
 Určenie výrobku:  
 Výrobok, v ktorom bude dizajn stelesnený, je karoséria vozidla.

**8 (51) 12/16.13**  
**(11) 27400**  
 (15) 16.11.2007  
 (18) 22.6.2012  
 (21) 5021-2007  
 (22) 22.6.2007  
 (24) 16.11.2007  
 (31) 40606490.3  
 (32) 27.12.2006  
 (33) DE  
 (46) 27.6.2009  
 (72) Larson Grant, Ludwigsburg, DE;  
 (73) Dr. Ing. h.c.F. Porsche Aktiengesellschaft, Stuttgart, DE;  
 (74) ROTT, RŮŽIČKA & GUTTMANN, v. o. s., Bratislava, SK;  
**(54) Mriežka prívodu vzduchu na automobil**  
 Určenie výrobku:  
 Výrobok, v ktorom bude dizajn stelesnený, je mriežka prívodu vzduchu na automobil.

**8 (51) 12/16.13**  
**(11) 27403**  
 (15) 19.11.2007  
 (18) 22.6.2012  
 (21) 5024-2007  
 (22) 22.6.2007  
 (24) 19.11.2007  
 (31) 40606486.5  
 (32) 27.12.2006  
 (33) DE  
 (46) 27.6.2009  
 (72) Rosenbohm Oliver, Stuttgart, DE;  
 (73) Dr. Ing. h.c.F. Porsche Aktiengesellschaft, Stuttgart, DE;  
 (74) ROTT, RŮŽIČKA & GUTTMANN, v. o. s., Bratislava, SK;  
**(54) Mriežka prívodu vzduchu na automobil**  
 Určenie výrobku:  
 Výrobok, v ktorom bude dizajn stelesnený, je mriežka prívodu vzduchu na automobil.

**8 (51) 26/06.00**  
**(11) 27398**  
 (15) 16.11.2007  
 (18) 22.6.2012  
 (21) 5019-2007  
 (22) 22.6.2007  
 (24) 16.11.2007  
 (31) 40606485.7  
 (32) 27.12.2006  
 (33) DE  
 (46) 27.6.2009  
 (72) Varga Peter, Pforzheim, DE;  
 (73) Dr. Ing. h.c.F. Porsche Aktiengesellschaft, Stuttgart, DE;  
 (74) ROTT, RŮŽIČKA & GUTTMANN, v. o. s., Bratislava, SK;  
**(54) Svetlomet vozidla**  
 Určenie výrobku:  
 Výrobok, v ktorom bude dizajn stelesnený, je svetlomet vozidla.

(51)	(11)	(51)	(11)
08/06.00	27397	12/08.08	27402
08/06.00	27404	12/16.06	27401
12/08.08	27405		

(51)	(11)	(51)	(11)
12/16.06	27399	12/16.13	27400
12/16.13	27403	26/06.00	27398

**MK4Q Zaniknuté zapísané dizajny uplynutím doby platnosti**

(11)	Dátum zániku	(11)	Dátum zániku	(11)	Dátum zániku	(11)	Dátum zániku
24116	30.11.2007	25477	17.02.2007	26570	25.04.2007	26656	04.04.2007
24913	27.11.2007	25478	21.04.2007	26588	11.04.2007	26684	24.04.2007
25390	04.04.2007	26562	05.04.2007	26589	22.04.2007	26710	04.04.2007
25406	21.04.2007	26563	08.04.2007	26593	09.04.2007	26718	25.04.2007
25448	24.04.2007	26568	08.04.2007	26594	11.04.2007		
25449	24.04.2007	26569	23.04.2007	26595	16.04.2007		

**ND4Q Predĺženie platnosti zapísaných dizajnov**

(11)	(51)	(11)	(51)	(11)	(51)	(11)	(51)
25542	11/02.03	26636	22/01.00	26667	08/08.03	26772	09/99.00
25544	24/02.06	26648	25/01.04	26669	04/01.00		
25610	15/03.03	26666	08/08.03	26675	04/02.01		
<b>7 (51) 04/01.00</b>				<b>7 (51) 08/08.03</b>			
<b>(11) 26669</b>				<b>(11) 26667</b>			
(15) 20.6.2003				(15) 20.6.2003			
(18) 17.12.2012				(18) 15.10.2012			
(21) 274-2002				(21) 220-2002			
(22) 17.12.2002				(22) 15.10.2002			
(73) FINANCIERE ELYSEES BALZAC, Paris, FR;				(73) Marton Anton, Prešov, SK; Kiseľa František, Prešov, SK;			
<b>(54) Špongia</b>				<b>(54) Polypropylénový krúžok filtra</b>			
Určenie výrobku:				Určenie výrobku:			
Výrobok, v ktorom bude dizajn stelesnený alebo na ktorom bude aplikovaný, je určený ako špongia na riad.				Predmetom prihlášky dizajnu je krúžok z polypropylénového materiálu určený na filtráciu v agresívnom prostredí, tvoriaci súčasť filtračného systému slúžiaceho na zabránenie prieniku nečistôt.			
<b>7 (51) 04/02.01</b>				<b>7 (51) 09/99.00</b>			
<b>(11) 26675</b>				<b>(11) 26772</b>			
(15) 10.7.2003				(15) 20.11.2003			
(18) 7.11.2012				(18) 11.4.2013			
(21) 242-2002				(21) 61-2003			
(22) 7.11.2002				(22) 11.4.2003			
(73) COLGATE-PALMOLIVE COMPANY, New York, New York, US;				(73) Inter IKEA Systems B. V., LN Delft, NL;			
<b>(54) Zubná kefka s ohybným krčkom</b>				<b>(54) Chránič hrán pre baliace účely</b>			
Určenie výrobku:				Určenie výrobku:			
Výrobok, v ktorom bude dizajn stelesnený alebo na ktorom bude aplikovaný, je určený ako zubná kefka na mechanické čistenie zubov.				Výrobok, v ktorom je dizajn stelesnený, je chránič hrán slúžiaci na baliace účely.			
<b>7 (51) 08/08.03</b>				<b>7 (51) 11/02.03, 11/02.04</b>			
<b>(11) 26666</b>				<b>(11) 25542</b>			
(15) 20.6.2003				(15) 15.6.1998			
(18) 15.10.2012				(18) 28.11.2012			
(21) 219-2002				(21) 301-97			
(22) 15.10.2002				(22) 28.11.1997			
(73) Marton Anton, Prešov, SK; Kiseľa František, Prešov, SK;				(73) ARACARIA B.V., Amsterdam, NL;			
<b>(54) Medzioperačná podložka</b>				<b>(54) Vázy, misky na kvety a ozdoby na stôl</b>			
Určenie výrobku:							
Predmetom prihlášky dizajnu je podložka určená na uľahčenie a zjednodušenie skladovania medzi vrstvami materiálu, zabezpečenie proti pošmyknutiu a ochrana pred poškodením pri skladovaní a manipulácii s materiálom.							

**7 (51) 15/03.03**  
**(11) 25610**  
 (15) 25.9.1998  
 (18) 26.2.2013  
 (21) 50-98  
 (22) 26.2.1998  
 (73) ETESIA S.A.S., Wissembourg, FR;  
**(54) Kosačka na trávnik**

**7 (51) 24/02.06**  
**(11) 25544**  
 (15) 15.6.1998  
 (18) 19.12.2012  
 (21) 321-97  
 (22) 19.12.1997  
 (73) ARACARIA B.V., Amsterdam, NL;  
**(54) Terapeutická lampa**

**7 (51) 22/01.00**  
**(11) 26636**  
 (15) 15.4.2003  
 (18) 9.10.2012  
 (21) 215-2002  
 (22) 9.10.2002  
 (73) Kuracina Jaroslav, Banská Bystrica, SK;  
**(54) Kompenzátor povýstrelového zdvíhu palebnej zbrane s úst'ovou brzdou na utlmenie spätného rázu**  
 Určenie výrobku:  
 Výrobkom, v ktorom je dizajn stelesnený, je kompenzátor zdvíhu s úst'ovou brzdou, určený tak ako pre dlhé automatické a poloautomatické zbrane, tak aj pre krátke palebné zbrane na kompenzáciu zdvíhu zbrane a zníženiu spätného rázu zbrane po výstrele, pre rôzne druhy munície.

**7 (51) 25/01.04**  
**(11) 26648**  
 (15) 15.5.2003  
 (18) 3.9.2012  
 (21) 187-2002  
 (22) 3.9.2002  
 (73) Ebenseer Betonwerke GmbH & CoKG, St. Leonhard, AT;  
**(54) Orientačný stavebný prvok pre slepcov**  
 Určenie výrobku:  
 Predmetné výrobky prihlásené na ochranu ako dizajny sú určené ako orientačné stavebné prvky pre slepcov.

(51)	(11)	(51)	(11)	(51)	(11)	(51)	(11)
04/01.00	26669	08/08.03	26667	15/03.03	25610	25/01.04	26648
04/02.01	26675	09/99.00	26772	22/01.00	26636		
08/08.03	26666	11/02.03	25542	24/02.06	25544		

**PC4Q**

**Prevody a prechody práv**

**(11) 25231**  
 (21) 201-96  
 (78) MATADOR RUBBER, s.r.o., Púchov, SK;  
 Predchádzajúci majiteľ:  
 Matador, a. s., Púchov, SK;  
 (58) 7.11.2007

**(11) 25466**  
 (21) 265-97  
 (78) MATADOR RUBBER, s.r.o., Púchov, SK;  
 Predchádzajúci majiteľ:  
 Matador, a. s., Púchov, SK;  
 (58) 7.11.2007

**(11) 25233**  
 (21) 203-96  
 (78) MATADOR RUBBER, s.r.o., Púchov, SK;  
 Predchádzajúci majiteľ:  
 Matador, a. s., Púchov, SK;  
 (58) 7.11.2007

**(11) 25467**  
 (21) 266-97  
 (78) MATADOR RUBBER, s.r.o., Púchov, SK;  
 Predchádzajúci majiteľ:  
 Matador, a. s., Púchov, SK;  
 (58) 7.11.2007

**(11) 25234**  
 (21) 204-96  
 (78) MATADOR RUBBER, s.r.o., Púchov, SK;  
 Predchádzajúci majiteľ:  
 Matador, a. s., Púchov, SK;  
 (58) 7.11.2007

**(11) 25469**  
 (21) 268-97  
 (78) MATADOR RUBBER, s.r.o., Púchov, SK;  
 Predchádzajúci majiteľ:  
 Matador, a. s., Púchov, SK;  
 (58) 7.11.2007

(11) **25470**  
(21) 269-97  
(78) MATADOR RUBBER, s.r.o., Púchov, SK;  
Predchádzajúci majiteľ:  
Matador, a. s., Púchov, SK;  
(58) 7.11.2007

---

(11) **25610**  
(21) 50-98  
(78) ETESIA S.A.S., Wissembourg, FR;  
Predchádzajúci majiteľ:  
ETESIA, F- 67160 Wissembourg, FR;  
(58) 22.11.2007

---

(11) **25636**  
(21) 51-98  
(78) MATADOR RUBBER, s.r.o., Púchov, SK;  
Predchádzajúci majiteľ:  
Matador, a. s., Púchov, SK;  
(58) 7.11.2007

---

(11) **26025**  
(21) 217-99  
(78) MATADOR RUBBER, s.r.o., Púchov, SK;  
Predchádzajúci majiteľ:  
Matador, a. s., Púchov, SK;  
(58) 7.11.2007

---

(11) **26026**  
(21) 218-99  
(78) MATADOR RUBBER, s.r.o., Púchov, SK;  
Predchádzajúci majiteľ:  
Matador, a. s., Púchov, SK;  
(58) 7.11.2007

---

(11) **26027**  
(21) 219-99  
(78) MATADOR RUBBER, s.r.o., Púchov, SK;  
Predchádzajúci majiteľ:  
Matador, a. s., Púchov, SK;  
(58) 7.11.2007

---

(11) **26141**  
(21) 81-2000  
(78) MATADOR RUBBER, s.r.o., Púchov, SK;  
Predchádzajúci majiteľ:  
Matador, a. s., Púchov, SK;  
(58) 7.11.2007

---

(11) **26172**  
(21) 139-2000  
(78) MATADOR RUBBER, s.r.o., Púchov, SK;  
Predchádzajúci majiteľ:  
Matador, a. s., Púchov, SK;  
(58) 7.11.2007

---

(11) **26194**  
(21) 146-2000  
(78) MATADOR RUBBER, s.r.o., Púchov, SK;  
Predchádzajúci majiteľ:  
Matador, a. s., Púchov, SK;  
(58) 7.11.2007

---

(11) **26440**  
(21) 175-2001  
(78) MATADOR RUBBER, s.r.o., Púchov, SK;  
Predchádzajúci majiteľ:  
Matador, a. s., Púchov, SK;  
(58) 7.11.2007

---

(11) **26441**  
(21) 176-2001  
(78) MATADOR RUBBER, s.r.o., Púchov, SK;  
Predchádzajúci majiteľ:  
Matador, a. s., Púchov, SK;  
(58) 7.11.2007

---

(11) **26442**  
(21) 177-2001  
(78) MATADOR RUBBER, s.r.o., Púchov, SK;  
Predchádzajúci majiteľ:  
Matador, a. s., Púchov, SK;  
(58) 7.11.2007

---

(11) **26443**  
(21) 178-2001  
(78) MATADOR RUBBER, s.r.o., Púchov, SK;  
Predchádzajúci majiteľ:  
Matador, a. s., Púchov, SK;  
(58) 7.11.2007

---

(11) **26519**  
(21) 29-2002  
(78) MATADOR RUBBER, s.r.o., Púchov, SK;  
Predchádzajúci majiteľ:  
Matador, a. s., Púchov, SK;  
(58) 7.11.2007

---

(11) **26631**  
(21) 208-2002  
(78) MATADOR RUBBER, s.r.o., Púchov, SK;  
Predchádzajúci majiteľ:  
Matador, a. s., Púchov, SK;  
(58) 7.11.2007

---

(11) **26642**  
(21) 209-2002  
(78) MATADOR RUBBER, s.r.o., Púchov, SK;  
Predchádzajúci majiteľ:  
Matador, a. s., Púchov, SK;  
(58) 7.11.2007

---

(11) **26906**  
(21) 226-2003  
(78) MATADOR RUBBER, s.r.o., Púchov, SK;  
Predchádzajúci majiteľ:  
Matador, a. s., Púchov, SK;  
(58) 7.11.2007

---

(11) **27136**  
(21) 40-2005  
(78) MATADOR RUBBER, s.r.o., Púchov, SK;  
Predchádzajúci majiteľ:  
Matador, a. s., Púchov, SK;  
(58) 7.11.2007

---

(11) **27273**  
(21) 106-2005  
(78) Biokamin s.r.o., Bratislava, SK;  
Predchádzajúci majiteľ:  
Budz Jaroslav, Poprad, SK;  
Dátum uzavretia zmluvy: 19.9.2007  
(58) 26.11.2007

---

(11) **27276**  
(21) 7-2006  
(78) MATADOR RUBBER, s.r.o., Púchov, SK;  
Predchádzajúci majiteľ:  
Matador, a. s., Púchov, SK;  
(58) 7.11.2007

---

## TE4Q

## Zmeny adries

(11) **25577**  
(21) 297-97  
(73) COMPAGNIE GERVAIS DANONE, Paris, FR;  
(58) 30.10.2007

---

(11) **26798**  
(21) 54-2003  
(73) COMPAGNIE GERVAIS DANONE, Paris, FR;  
(58) 30.10.2007

---

(11) **26802**  
(21) 110-2003  
(73) COMPAGNIE GERVAIS DANONE, Paris, FR;  
(58) 30.10.2007

---

(11) **27075**  
(21) 129-2004  
(73) COMPAGNIE GERVAIS DANONE, Paris, FR;  
(58) 30.10.2007

---

(11) **27240**  
(21) 103-2005  
(73) COMPAGNIE GERVAIS DANONE, Paris, FR;  
(58) 30.10.2007

---

**ČASŤ**

**OCHRANNÉ ZNÁMKY**

## Číselné kódy na označovanie bibliografických údajov (Štandard WIPO ST.60)

- (111) Číslo zápisu  
(141) Dátum zániku  
(151) Dátum zápisu  
(156) Dátum obnovy  
(180) Predpokladaný dátum uplynutia platnosti zápisu/obnovy  
(210) Číslo prihlášky  
(220) Dátum podania prihlášky  
(310) Číslo prioritnej prihlášky  
(320) Dátum podania prioritnej prihlášky  
(330) Krajina alebo regionálna organizácia priority  
(340) Zoznam tovarov a služieb, na ktoré sa vzťahuje čiastočná priorita  
(350) Dátum práva z prihlášky, z ktorej sa uplatňuje seniorita  
(360) Zoznam tovarov a služieb, na ktoré sa vzťahuje čiastočná seniorita  
(442) Dátum zverejnenia prihlášky po prieskume  
(450) Dátum oznámenia o zápise ochrannej známky  
(510) Zoznam tovarov a/alebo služieb, ak neboli zatriedené/bez použitia triedenia  
(511) Medzinárodné triedenie tovarov a/alebo služieb, a/alebo zoznam zatriedených tovarov a/alebo služieb  
(540) Reprodukcia známky  
(551) Údaje o kolektívnej známke  
(554) Trojrozmerná známka  
(580) Dátum zápisu akejkoľvek transakcie v súvislosti s prihláškou alebo zápisom ochrannej známky do registra, napr. zmena majiteľa, zmena mena alebo adresy, zrieknutie sa známky atď. (účinnosť)  
(591) Údaje o uplatňovaných farbách  
(641) Číslo, dátum podania, dátum seniority prihlášky ochrannej známky spoločenstva, premenou ktorej vznikla prihláška národnej ochrannej známky  
(646) Číslo, dátum podania, dátum seniority ochrannej známky spoločenstva, premenou ktorej vznikla prihláška národnej ochrannej známky  
(731) Meno a adresa prihlasovateľa (-ov)  
(732) Meno a adresa majiteľa (-ov)  
(740) Meno a adresa zástupcu (-ov)  
(770) Meno a adresa predchádzajúceho prihlasovateľa (-ov) alebo majiteľa (-ov) (v prípade zmeny vlastníctva)  
(771) Predchádzajúce meno alebo adresa prihlasovateľa (-ov) alebo majiteľa (-ov) (v prípade zmeny údajov)  
(791) Meno a adresa držiteľa (-ov) licencie  
(793) Podmienky a obmedzenia licencie  
(800) Údaje o medzinárodnom zápise  
(881) Číslo a dátum zápisu ochrannej známky nahradenej medzinárodným zápisom

Poznámka:

Číslo uvádzané pred kódom (511) znamená verziu Medzinárodného triedenia tovarov a služieb.

**Zverejnené prihlášky ochranných známok**

(210)	(210)	(210)	(210)
2579-2001	1220-2007	1464-2007	1644-2007
205-2003	1234-2007	1467-2007	1645-2007
1629-2005	1239-2007	1469-2007	1646-2007
351-2006	1240-2007	1470-2007	1648-2007
352-2006	1251-2007	1471-2007	1650-2007
353-2006	1253-2007	1474-2007	1651-2007
549-2006	1258-2007	1475-2007	1652-2007
945-2006	1268-2007	1476-2007	1653-2007
1125-2006	1269-2007	1477-2007	1654-2007
1128-2006	1270-2007	1493-2007	1655-2007
2196-2006	1281-2007	1501-2007	1656-2007
5123-2006	1283-2007	1502-2007	1657-2007
5975-2006	1284-2007	1503-2007	1658-2007
5977-2006	1285-2007	1504-2007	1659-2007
6286-2006	1288-2007	1505-2007	1689-2007
109-2007	1289-2007	1506-2007	1690-2007
224-2007	1292-2007	1507-2007	1691-2007
225-2007	1294-2007	1511-2007	1692-2007
295-2007	1295-2007	1512-2007	1693-2007
351-2007	1299-2007	1513-2007	1698-2007
435-2007	1300-2007	1514-2007	1699-2007
436-2007	1312-2007	1515-2007	1706-2007
486-2007	1313-2007	1516-2007	1707-2007
487-2007	1314-2007	1518-2007	1710-2007
561-2007	1315-2007	1519-2007	1711-2007
652-2007	1335-2007	1526-2007	1712-2007
686-2007	1337-2007	1538-2007	1719-2007
691-2007	1381-2007	1547-2007	1720-2007
736-2007	1382-2007	1548-2007	1721-2007
740-2007	1383-2007	1549-2007	1725-2007
744-2007	1384-2007	1550-2007	1726-2007
788-2007	1385-2007	1557-2007	1728-2007
821-2007	1386-2007	1558-2007	1732-2007
856-2007	1387-2007	1563-2007	1733-2007
915-2007	1388-2007	1564-2007	1738-2007
916-2007	1389-2007	1565-2007	1740-2007
934-2007	1390-2007	1566-2007	1741-2007
948-2007	1392-2007	1567-2007	1742-2007
962-2007	1393-2007	1568-2007	1743-2007
982-2007	1394-2007	1569-2007	1744-2007
996-2007	1396-2007	1571-2007	1745-2007
997-2007	1397-2007	1572-2007	1746-2007
1024-2007	1398-2007	1574-2007	1747-2007
1040-2007	1399-2007	1579-2007	1749-2007
1042-2007	1400-2007	1581-2007	1750-2007
1048-2007	1401-2007	1582-2007	1758-2007
1049-2007	1402-2007	1583-2007	1759-2007
1050-2007	1409-2007	1584-2007	1760-2007
1051-2007	1413-2007	1593-2007	1761-2007
1052-2007	1418-2007	1609-2007	1762-2007
1053-2007	1425-2007	1619-2007	1763-2007
1068-2007	1427-2007	1620-2007	1767-2007
1088-2007	1428-2007	1621-2007	1768-2007
1096-2007	1429-2007	1627-2007	1769-2007
1097-2007	1430-2007	1629-2007	1774-2007
1102-2007	1431-2007	1630-2007	1775-2007
1140-2007	1433-2007	1632-2007	1784-2007
1148-2007	1435-2007	1633-2007	1833-2007
1159-2007	1451-2007	1634-2007	1842-2007
1198-2007	1452-2007	1635-2007	1844-2007
1199-2007	1453-2007	1637-2007	1845-2007
1200-2007	1461-2007	1642-2007	1852-2007
1217-2007	1463-2007	1643-2007	1854-2007



(210)	(210)	(210)	(210)
1922-2007	5641-2007	5864-2007	5968-2007
1943-2007	5648-2007	5866-2007	5969-2007
1944-2007	5706-2007	5867-2007	5970-2007
2049-2007	5707-2007	5868-2007	5971-2007
5058-2007	5726-2007	5869-2007	5972-2007
5100-2007	5735-2007	5870-2007	5973-2007
5111-2007	5749-2007	5871-2007	5974-2007
5165-2007	5759-2007	5872-2007	5975-2007
5283-2007	5765-2007	5873-2007	5977-2007
5319-2007	5797-2007	5874-2007	5978-2007
5320-2007	5803-2007	5875-2007	5991-2007
5321-2007	5804-2007	5876-2007	5992-2007
5323-2007	5805-2007	5877-2007	5993-2007
5324-2007	5806-2007	5878-2007	5995-2007
5325-2007	5807-2007	5879-2007	5996-2007
5326-2007	5808-2007	5880-2007	5997-2007
5327-2007	5809-2007	5881-2007	5998-2007
5328-2007	5814-2007	5914-2007	5999-2007
5348-2007	5815-2007	5916-2007	6000-2007
5357-2007	5816-2007	5917-2007	6002-2007
5377-2007	5817-2007	5924-2007	6014-2007
5396-2007	5818-2007	5925-2007	6015-2007
5406-2007	5819-2007	5928-2007	6018-2007
5423-2007	5820-2007	5929-2007	6019-2007
5424-2007	5821-2007	5940-2007	6047-2007
5425-2007	5823-2007	5945-2007	6048-2007
5500-2007	5824-2007	5951-2007	6049-2007
5521-2007	5825-2007	5952-2007	6050-2007
5575-2007	5830-2007	5958-2007	6051-2007
5582-2007	5831-2007	5959-2007	6052-2007
5583-2007	5838-2007	5960-2007	6085-2007
5585-2007	5841-2007	5961-2007	6088-2007
5586-2007	5847-2007	5962-2007	6104-2007
5621-2007	5856-2007	5963-2007	6119-2007
5622-2007	5858-2007	5964-2007	6120-2007
5631-2007	5859-2007	5965-2007	6232-2007
5632-2007	5860-2007	5966-2007	6251-2007
5635-2007	5862-2007	5967-2007	

**(210) 2579-2001**

(220) 28.8.2001

**9 (511) 7**

(511) 7 - Filtre do motorových vozidiel.

**(540) FRAM**

(731) Honeywell International Inc., 101 Columbia Road, Morristown, NJ 07962, US;

(740) ROTT, RŮŽIČKA & GUTTMANN, v. o. s., Bratislava, SK;

**(210) 205-2003**

(220) 31.1.2003

**9 (511) 29, 30, 32**

(511) 29 - Vajcia, ryby, hydina, zverina; potraviny z rýb, hydiny a zveriny; mäso a mäsové výrobky, paštéty, jedlé oleje a tuky, tukové pomazánky, kaviár, šampiňóny, zelenina konzervovaná, nakladaná, sušená a varená, ovocie konzervované, mrazené a zavarené, ovocné šaláty, kompóty, džemy, požívatiný, potraviny konzervované, sušené a varené s výnimkou mlieka.

30 - Kávové, kakaové, čokoládové nápoje; kávovinové, kakaové a čokoládové príchuti, obilniny pripravené na osobnú konzumáciu, cestoviny, torty, cukrovinky, müsli, pudinky, sušienky, horčica, chuťové omáčky, korenie.

32 - Nealkoholické nápoje a koktaily, prípravky na prípravu nápojov, minerálne vody, šumivé vody, pivo.

**(540) LUČANKA**

(731) ALIMPEX FOOD a. s., Českobrodská 1174, 190 00 Praha, CZ;

(740) Kastler Anton, Bratislava, SK;

**(210) 1629-2005**

(220) 6.9.2005

**8 (511) 9, 16, 35, 38, 39, 41, 42**

(511) 9 - Magnetické nosiče údajov, nosiče zvukových záznamov, nosiče zvukovo-obrazových záznamov, audiovizuálne záznamové disky, programové vybavenie pre počítače, programy na počítačové hry.

16 - Firemné listiny, papierové propagačné materiály, letáky, prospekty, tlačivá a kancelárske potreby s výnimkou nábytku, kancelárska technika uvedená v tejto triede, náhradné diely a príslušenstvo kancelárskej techniky uvedené v tejto triede.

35 - Maloobchodná činnosť s magnetickými nosičmi údajov, s nosičmi zvukových záznamov, s nosičmi zvukovo-obrazových záznamov, s audiovizuálnymi záznamovými diskami, s programovým vybavením pre počítače, so softvérom, s počítačovými hrami, reklama, reklamné agentúry, rozširovanie reklamných materiálov zákaznikom, vydávanie a aktualizovanie reklamných materiálov, rozširovanie reklamných materiálov, prenájom reklamných plôch, zásielkové reklamné služby, spracovanie textov, uverejňovanie reklamných textov.

38 - Televízne vysielanie, satelitné vysielanie, káblové vysielanie, informačné kancelárie, tlačové kancelárie, spravodajské služby.

39 - Balenie tovarov, uskladňovanie tovarov, sprostredkovanie prepravy.

41 - Vzdelávanie, zábava, zábavné parky, informácie o možnosti zábavy, služby športovísk, prevádzkovanie športových zariadení, tvorba a výroba televíznych programov, výroba audiovizuálnych programov, výroba videofilmov, televízna zábava, organizovanie kultúrnych, športových, vzdelávacích a zábavných podujatí; prenájom a požíčovanie nahrávacích a premietacích zariadení, osvetľovacích zariadení, dekorácií, filmov, videopások; filmová tvorba, činnosť filmových štúdií; zhromažďovanie a poskytovanie informácií v oblasti kultúry, športu, zábavy a vzdelávania, poskytovanie klubových služieb (výchovno-zábavných), organizovanie a vedenie koncertov, plesov, súťaží krásy, športových súťaží, vedomostných súťaží, zábavných súťaží, výstav na vzdelávacie a kultúrne účely, konferencií, školení, živých vystúpení, večierkov; služby nahrávacích štúdií, reportérske služby, vydateľská a nakladateľská činnosť s výnimkou vydávania reklamných a náborových textov, elektronická edičná činnosť (DTP služby).

42 - Zhromažďovanie a poskytovanie informácií o móde, meteorologické informácie a predpovede počasia.

## (540) PRE A PROTI

(731) Slovenská televízia, Mlynská dolina, 845 45 Bratislava, SK;

(740) Gruber Dalibor, Ing., Košice, SK;

## (210) 351-2006

(220) 21.2.2006

### 9 (511) 16, 35, 38, 39, 41

(511) 16 - Tlačoviny všetkých druhov, periodické a neperiodické publikácie, časopisy, noviny, magazíny, knihy vrátane príloh a mimoriadnych vydaní, katalógy, prospekty, plagáty, fotografie, pohľadnice, korešpondenčné lístky, listový papier, kalendáre, obálky, formuláre, tlačivá; propagačné materiály a predmety z papiera a plastických hmôt; obalové materiály z papiera, kartónu, lepenky a z plastických hmôt, písacie potreby,

držiaky na písacie potreby, knižné záložky, papierové obrúsky, papierové obrusy, pohľadnice, poznámkové zošity, pútače a reklamné tabule z papiera, kartónu alebo lepenky, stojany na fotografie, pečiatky, perá, ceruzky, plagáty, nálepky, lepiace štítky, príručky, kancelársky materiál (s výnimkou nábytku).

35 - Obchodné riadenie; poradenské a konzultačné služby v oblasti reklamy, obchodnej administratívy a služieb uvedených v triede 35; poskytovanie obchodných alebo podnikateľských informácií; marketing; marketingové štúdie; obchodný alebo podnikateľský prieskum; prieskum verejnej mienky; prieskum trhu; vedenie kartoték v počítači; zbieranie údajov do centrálnej kartotéky; databázové služby, a to zber a správa dát; zbieranie údajov do počítačových databáz; zoraďovanie údajov v počítačových databázach; vyhľadávanie informácií v počítačových súboroch pre zákazníkov; zber a správa informácií; vzťahy s verejnosťou (prieskum vzťahov medzi podnikmi, inštitúciami a spoločenským prostredím; organizovanie výstav na komerčné alebo reklamné účely; predvádzanie tovaru na reklamné účely a podporu predaja; vylepovanie plagátov; reklama akákoľvek, reklamná, inzertná a propagačná činnosť prostredníctvom akéhokoľvek média; televízna reklama; rozhlasová reklama; online reklama v počítačovej komunikačnej sieti; reklama prostredníctvom mobilných telefónov prostredníctvom telefónnej siete, dátovej siete, informačnej siete, elektronickej siete, komunikačnej siete alebo počítačovej siete; poskytovanie informácií a iných informačných produktov komerčného alebo reklamného charakteru, multimedialných informácií komerčného alebo reklamného charakteru; komerčné využitie internetu; online inzercia; podpora predaja (aj pre tretie osoby), vydávanie a aktualizovanie reklamných materiálov, prenájom reklamných materiálov, rozširovanie reklamných materiálov zákaznikom, rozširovanie reklamných oznamov, vzťahy s verejnosťou, inzercia výrobkov a služieb, sprostredkovanie obchodných služieb, sprostredkovateľská a poradenská činnosť v oblasti reklamy; reklamné agentúry; produkcia reklamných spotov; vydávanie a aktualizovanie reklamných materiálov; prenájom reklamných materiálov; rozširovanie reklamných materiálov zákaznikom; rozširovanie reklamných oznamov; prenájom reklamných plôch; uverejňovanie reklamných textov; sprostredkovanie nákupu a predaja filmov, reklám, zábavných a audiovizuálnych programov; sprostredkovanie nákupu a predaj audiovizuálnej techniky; maloobchodné služby v oblasti audiovizuálnej techniky; maloobchodné služby v oblasti filmov, zábavných a audiovizuálnych programov; maloobchodná činnosť s nahratými audio- a/alebo videonosičmi; maloobchodná činnosť s počítačovými hrami; maloobchodná činnosť s programovým vybavením pre počítače, so softvérom; zber dát, správ a informácií; sprostredkovanie služieb na spracovanie počítačových dát.

38 - Telekomunikačné služby, rozhlasové a televízne vysielanie, satelitné vysielanie, digitálne vysielanie, DVB-T vysielanie, vysielanie prostredníctvom káblovej televízie; poskytovanie telekomunikačnej služby sprostredkovaním prístu-

pu užívateľov k službám siete internet a hlasovej komunikácie prostredníctvom siete internet, prevádzkovanie rozhlasového a televízneho vysielania v sieťach elektronických komunikácií alebo prostredníctvom satelitnej služby typu DIRECT TO HOME; prevádzka a prenájom zariadení pre telekomunikácie, najmä pre rozhlas a televíziu; informačné kancelárie, tlačové kancelárie, spravodajské služby; databázové služby, a to prenos informácií; elektronická pošta, služby poskytované elektronickými tabuľkami (telekomunikačné služby), počítačová komunikácia, komunikácia pomocou počítačových terminálov, posielanie správ, poskytovanie telekomunikačného pripojenia do svetovej počítačovej siete, poskytovanie užívateľského prístupu do svetovej počítačovej siete, pošta elektronická, prenosy správ alebo obrázkov pomocou počítačov, prenos správ a obrazových informácií pomocou počítača, služby zabezpečujúce vstup do telekomunikačných sietí, komunikácia prostredníctvom optických káblov, prenájom telekomunikačných prístrojov, prenájom modemov, prenájom zariadení na prenos informácií; služby databanky, a to prenájom prístupu; prenos dát, správ a informácií.

39 - Distribúcia televíznych programov, hraných filmov, audio- a/alebo videonosičov; balenie tovarov, uskladňovanie tovarov, sprostredkovanie prepravy; distribúcia periodickej a neperiodickej tlače; sprostredkovanie v uvedenej činnosti.

41 - Vzdelávanie, výchova; zábava, zábavné parky, informácie o možnostiach zábavy, služby športovísk, prevádzkovanie športových zariadení, produkcia televíznych programov, produkcia rozhlasových programov, tvorba a výroba televíznych a rozhlasových programov, výroba audiovizuálnych programov, výroba a tvorba videofilmov, televízna zábava, filmová tvorba, produkcia dokumentárnych filmov, výroba jazykových verzií audiovizuálnych programov (dabing); fotografická reportáž, nahrávanie videopások, digitálna tvorba obrazov na výstupných zariadeniach; produkcia zábavných a audiovizuálnych programov, výroba publicistických, spravodajských a vzdelávacích programov, služby filmových a nahrávacích štúdií; divadelné prestavenia, výroba divadelných alebo iných predstavení; organizovanie kultúrnych, športových, vzdelávacích a zábavných podujatí; prenájom a požičiavanie nahrávacích a premietacích zariadení, osvetľovacích zariadení, dekorácií, filmov, videopások, služby technického zabezpečenia kultúrnych, spoločenských a športových podujatí; ozvučenie filmových a audiovizuálnych programov; sprostredkovanie a poradenská činnosť v uvedených oblastiach; filmová tvorba, činnosť filmových štúdií; zhromažďovanie a poskytovanie informácií v oblasti kultúry, športu, zábavy a vzdelávania, a poskytovanie klubových služieb (výchovno-zábavných), organizovanie a vedenie koncertov, plesov, súťaží krásy, športových súťaží, vedomostných súťaží, zábavných súťaží, výstav na vzdelávacie a kultúrne účely, konferencií, školení, živých vystúpení, večierkov, služby nahrávacích štúdií; reportárske služby; vydavateľská a nakladateľská činnosť s výnimkou vydávania reklamných a náborových textov, elektronická edičná činnosť (DTP služby), poskytovanie online elektronických publikácií bez možnosti kopírovania,

publikácia elektronických kníh, novín a časopisov online, poskytovanie (online) počítačových hier z počítačových báz dát alebo prostredníctvom internetu, služby video- a audioprenájmu, organizovanie a vedenie konferencií, seminárov a workshopov poskytované online prostredníctvom telekomunikačného spojenia alebo počítačovej siete, publikácia textov, poskytovanie nekopírovateľnej digitálnej hudby z internetu a z internetových webových stránok, informácie o možnostiach rekreácie, zábavy, výchove a vzdelávaní poskytované online z počítačových báz dát alebo internetu, tvorba televíznych programov, tvorba rozhlasových programov, filmová tvorba, fotografická reportáž, tvorba videofilmov, nahrávanie videopások, vydávanie kníh, novín, časopisov, tlačovín, periodík a neperiodických publikácií; digitálna tvorba obrazov na výstupných zariadeniach, organizovanie vedomostných alebo zábavných súťaží, živých vystúpení, organizovanie súťaží, športových akcií a hier, organizovanie kultúrno-spoločenských akcií a hier, vedomostné alebo zábavné súťaže organizované prostredníctvom internetu alebo telefónov a mobilných telefónov, zábavné parky, rozhlasová zábava, televízna zábava, zábava, online poskytovanie počítačových hier (počítačových sietí), hranie o peniaze; organizovanie lotérií; organizovanie finančných hier, požičiavanie filmov, audio- a videonahrávok.

(540)

## RCS Direct

(731) DIGI SLOVAKIA, s. r. o., Einsteinova 21/3692, 851 01 Bratislava, SK;

(740) Neuschl Vladimír, Mgr. Ing., Bratislava, SK;

(210) 352-2006

(220) 21.2.2006

9 (511) 9, 16, 35, 39, 41, 42

(511) 9 - Prístroje a nástroje na vedenie, distribúciu, transformáciu, akumuláciu, reguláciu a kontrolu elektrického prúdu, elektronické, optické, meracie, signalizačné, kontrolné prístroje a zariadenia; prístroje na záznam, prenos, spracovanie a reprodukciu zvuku, obrazu alebo dát; magnetické nosiče údajov, nosiče zvukových záznamov, nosiče zvukovo-obrazových záznamov, audiovizuálne záznamové disky, nosiče dát čitateľné prístrojmi, prístroje na spracovanie dát a počítače; telekomunikačné prístroje a zariadenia, vysielacie zariadenia, prepájacie alebo smerovacie zariadenia, zabezpečovacie zariadenia proti odcudzeniu, zariadenia na sprostredkovanie prenosu dát, magnetické nosiče údajov, počítače, periférne zariadenia k počítačom, elektronické obvody na prenos programových dát, počítačové programy, počítačový softvér, počítačový softvér poskytovaný z internetu, kopírovateľné elektronické publikácie poskytované online z počítačových báz dát alebo z internetu, počítačový softvér na umožnenie pripojenia k bázam dát a k internetu, počítačový softvér na umožnenie vyhľadávania dát, kopírovateľná digitálna hudba poskytovaná z počítačových báz dát, internetu alebo z interneto-

vých webových stránok, MP3 prehrávače, video-filmy, mikroprocesory, klávesnice, modemy, audiovizuálne prístroje a zariadenia a prístroje na elektronické hry fungujúce po pripojení na externú obrazovku alebo monitor, čipové telefónne karty; automatické predajné automaty a mechanizmy do mincových prístrojov.

16 - Tlačoviny všetkých druhov, periodické a neperiodické publikácie, časopisy, noviny, magazíny, knihy vrátane príloh a mimoriadnych vydaní, katalógy, prospekty, plagáty, fotografie, pohľadnice, korešpondenčné lístky, listový papier, kalendáre, obálky, formuláre, tlačivá; propagačné materiály a predmety z papiera a plastických hmôt; obalové materiály z papiera, kartónu, lepenky a z plastických hmôt, písacie potreby, držiaky na písacie potreby, knižné záložky, papierové obrúsky, papierové obrusy, pohľadnice, poznámkové zošity, pútače a reklamné tabule z papiera, kartónu alebo lepenky, stojany na fotografie, pečiatky, perá, ceruzky, plagáty, nálepky, lepiace štítky, príručky, kancelársky materiál (s výnimkou nábytku).

35 - Obchodné riadenie; poradenské a konzultačné služby v oblasti reklamy, obchodnej administratívy a služieb uvedených v triede 35; poskytovanie obchodných alebo podnikateľských informácií; marketing; marketingové štúdie; obchodný alebo podnikateľský prieskum; prieskum verejnej mienky; prieskum trhu; vedenie kartoték v počítači; zbieranie údajov do centrálnej kartotéky; databázové služby, a to zber a správa dát; zbieranie údajov do počítačových databáz; zoraďovanie údajov v počítačových databázach; vyhľadávanie informácií v počítačových súboroch pre zákazníkov; zber a správa informácií; vzťahy s verejnosťou (prieskum vzťahov medzi podnikmi, inštitúciami a spoločenským prostredím; organizovanie výstav na komerčné alebo reklamné účely; predvádzanie tovaru na reklamné účely a podporu predaja; vylepovanie plagátov; reklama akákoľvek, reklamná, inzertná a propagačná činnosť prostredníctvom akéhokoľvek média; televízna reklama; rozhlasová reklama; online reklama v počítačovej komunikačnej sieti; reklama prostredníctvom mobilných telefónov prostredníctvom telefónnej siete, dátovej siete, informačnej siete, elektronickej siete, komunikačnej siete alebo počítačovej siete; poskytovanie informácií a iných informačných produktov komerčného alebo reklamného charakteru, multimediálnych informácií komerčného alebo reklamného charakteru; komerčné využitie internetu; online inzercia; podpora predaja (aj pre tretie osoby), vydávanie a aktualizovanie reklamných materiálov, prenájom reklamných materiálov, rozširovanie reklamných materiálov zákazníkom, rozširovanie reklamných oznamov, vzťahy s verejnosťou, inzercia výrobkov a služieb, sprostredkovanie obchodných služieb, sprostredkovateľská a poradenská činnosť v oblasti reklamy; reklamné agentúry; produkcia reklamných spotov; vydávanie a aktualizovanie reklamných materiálov; prenájom reklamných materiálov; rozširovanie reklamných materiálov zákazníkom; rozširovanie reklamných oznamov; prenájom reklamných plôch; uverejňovanie reklamných textov; sprostredkovanie nákupu a predaja filmov, reklám, zábavných a audio-

vizuálnych programov; sprostredkovanie nákupu a predaj audiovizuálnej techniky; maloobchodné služby v oblasti audiovizuálnej techniky; maloobchodné služby v oblasti filmov, zábavných a audiovizuálnych programov; maloobchodná činnosť s nahratými audio- a/alebo videonosičmi; maloobchodná činnosť s počítačovými hrami; maloobchodná činnosť s programovým vybavením pre počítače, so softvérom; zber dát, správa a informácií; sprostredkovanie služieb na spracovanie počítačových dát.

39 - Distribúcia televíznych programov, hraných filmov, audio- a/alebo videonosičov; balenie tovarov, uskladňovanie tovarov, sprostredkovanie prepravy; distribúcia periodickej a neperiodickej tlače; sprostredkovanie v uvedenej činnosti.

41 - Vzdelávanie, výchova; zábava, zábavné parky, informácie o možnostiach zábavy, služby športovísk, prevádzkovanie športových zariadení, produkcia televíznych programov, produkcia rozhlasových programov, tvorba a výroba televíznych a rozhlasových programov, výroba audiovizuálnych programov, výroba a tvorba videofilmov, televízna zábava, filmová tvorba, produkcia dokumentárnych filmov, výroba jazykových verzií audiovizuálnych programov (dabing); fotografická reportáž, nahrávanie videopások, digitálna tvorba obrazov na výstupných zariadeniach; produkcia zábavných a audiovizuálnych programov, výroba publicistických, spravodajských a vzdelávacích programov, služby filmových a nahrávacích štúdií; divadelné prestavenia, výroba divadelných alebo iných predstavení; organizovanie kultúrnych, športových, vzdelávacích a zábavných podujatí; prenájom a požičiavanie nahrávacích a premietacích zariadení, osvetľovacích zariadení, dekorácií, filmov, videopások, služby technického zabezpečenia kultúrnych, spoločenských a športových podujatí; ozvučenie filmových a audiovizuálnych programov; sprostredkovanie a poradenská činnosť v uvedených oblastiach; filmová tvorba, činnosť filmových štúdií; zhromažďovanie a poskytovanie informácií v oblasti kultúry, športu, zábavy a vzdelávania, a poskytovanie klubových služieb (výchovno-zábavných), organizovanie a vedenie koncertov, plesov, súťaží krásy, športových súťaží, vedomostných súťaží, zábavných súťaží, výstav na vzdelávacie a kultúrne účely, konferencií, školení, živých vystúpení, večierkov, služby nahrávacích štúdií; reportérske služby; vydateľská a nakladateľská činnosť s výnimkou vydávania reklamných a náborových textov, elektronická edičná činnosť (DTP služby), poskytovanie online elektronických publikácií bez možnosti kopírovania, publikácia elektronických kníh, novín a časopisov online, poskytovanie (online) počítačových hier z počítačových báz dát alebo prostredníctvom internetu, služby video- a audioprenájmu, organizovanie a vedenie konferencií, seminárov a workshopov poskytované online prostredníctvom telekomunikačného spojenia alebo počítačovej siete, publikácia textov, poskytovanie nekopírovateľnej digitálnej hudby z internetu a z internetových webových stránok, informácie o možnostiach rekreácie, zábavy, výchove a vzdelávania poskytované online z počítačových báz dát alebo internetu, tvorba televíznych programov, tvorba

rozhlasových programov, filmová tvorba, fotografická reportáž, tvorba videofilmov, nahrávanie videopások, vydávanie kníh, novín, časopisov, tlačovín, periodík a neperiodických publikácií; digitálna tvorba obrazov na výstupných zariadeniach, organizovanie vedomostných alebo zábavných súťaží, živých vystúpení, organizovanie súťaží, športových akcií a hier, organizovanie kultúrno-spoločenských akcií a hier, vedomostné alebo zábavné súťaže organizované prostredníctvom internetu alebo telefónov a mobilných telefónov, zábavné parky, rozhlasová zábava, televízna zábava, zábava, online poskytovanie počítačových hier (počítačových sietí), hranie o peniaze; organizovanie lotérií; organizovanie finančných hier, požičiavanie filmov, audio- a videonahrávok.

42 - Licencie na práva duševného vlastníctva na filmové a audiovizuálne programy na základe dohody s autormi, správa autorských práv; programovanie počítačov; inštalácia, údržba a opravy softvéru počítačových databáz; obnovovanie počítačových databáz; zhotovovanie programov na spracovanie dát; projektové štúdie a plánovanie služieb súvisiacich so zariadeniami pre telekomunikácie; módný dizajn, umelecký dizajn, grafický dizajn, navrhovanie obalov, obalový dizajn; zhromažďovanie a poskytovanie informácií o móde, meteorologické informácie a predpovede počasie.

(540)

## RDS Direct

(731) DIGI SLOVAKIA, s. r. o., Einsteinova 21/3692, 851 01 Bratislava, SK;

(740) Neuschl Vladimír, Mgr. Ing., Bratislava, SK;

(210) 353-2006

(220) 21.2.2006

9 (511) 16, 35, 39, 41

(511) 16 - Tlačoviny všetkých druhov, periodické a neperiodické publikácie, časopisy, noviny, magazíny, knihy vrátane príloh a mimoriadnych vydaní, katalógy, prospekty, plagáty, fotografie, pohľadnice, korešpondenčné lístky, listový papier, kalendáre, obálky, formuláre, tlačivá; propagačné materiály a predmety z papiera a plastických hmôt; obalové materiály z papiera, kartónu, lepenky a z plastických hmôt, písacie potreby, držiaky na písacie potreby, knižné záložky, papierové obrúsky, papierové obrusy, pohľadnice, poznámkové zošity, pútače a reklamné tabule z papiera, kartónu alebo lepenky, stojany na fotografie, pečiatky, perá, ceruzky, plagáty, nálepky, lepiace štítky, príručky, kancelársky materiál (s výnimkou nábytku).

35 - Obchodné riadenie; poradenské a konzultačné služby v oblasti reklamy, obchodnej administratívy a služieb uvedených v triede 35; poskytovanie obchodných alebo podnikateľských informácií; marketing; marketingové štúdie; obchodný alebo podnikateľský prieskum; prieskum verejnej mienky; prieskum trhu; vedenie kartoték v počítači; zbieranie údajov do centrálnej kartotéky; databázové služby, a to zber a správa dát;

zbieranie údajov do počítačových databáz; zoraďovanie údajov v počítačových databázach; vyhľadávanie informácií v počítačových súboroch pre zákazníkov; zber a správa informácií; vzťahy s verejnosťou (prieskum vzťahov medzi podnikmi, inštitúciami a spoločenským prostredím; organizovanie výstav na komerčné alebo reklamné účely; predvádzanie tovaru na reklamné účely a podporu predaja; vylepovanie plagátov; reklama akákoľvek, reklamná, inzertná a propagačná činnosť prostredníctvom akéhokoľvek média; televízna reklama; rozhlasová reklama; online reklama v počítačovej komunikačnej sieti; reklama prostredníctvom mobilných telefónov prostredníctvom telefónnej siete, dátovej siete, informačnej siete, elektronickej siete, komunikačnej siete alebo počítačovej siete; poskytovanie informácií a iných informačných produktov komerčného alebo reklamného charakteru, multimedialných informácií komerčného alebo reklamného charakteru; komerčné využitie internetu; online inzercia; podpora predaja (aj pre tretie osoby), vydávanie a aktualizovanie reklamných materiálov, prenájom reklamných materiálov, rozširovanie reklamných materiálov zákazníkom, rozširovanie reklamných oznamov, vzťahy s verejnosťou, inzercia výrobkov a služieb, sprostredkovanie obchodných služieb, sprostredkovateľská a poradenská činnosť v oblasti reklamy; reklamné agentúry; produkcia reklamných spotov; vydávanie a aktualizovanie reklamných materiálov; prenájom reklamných materiálov; rozširovanie reklamných materiálov zákazníkom; rozširovanie reklamných oznamov; prenájom reklamných plôch; uverejňovanie reklamných textov; sprostredkovanie nákupu a predaja filmov, reklám, zábavných a audiovizuálnych programov; sprostredkovanie nákupu a predaj audiovizuálnej techniky; maloobchodné služby v oblasti audiovizuálnej techniky; maloobchodné služby v oblasti filmov, zábavných a audiovizuálnych programov; maloobchodná činnosť s nahratými audio- a/alebo videonosičmi; maloobchodná činnosť s počítačovými hrami; maloobchodná činnosť s programovým vybavením pre počítače, so softvérom; zber dát, správ a informácií; sprostredkovanie služieb na spracovanie počítačových dát.

39 - Distribúcia televíznych programov, hraných filmov, audio- a/alebo videonosičov; balenie tovarov, uskladňovanie tovarov, sprostredkovanie prepravy; distribúcia periodickej a neperiodickej tlače; sprostredkovanie v uvedenej činnosti.

41 - Vzdelávanie, výchova; zábava, zábavné parky, informácie o možnostiach zábavy, služby športovísk, prevádzkovanie športových zariadení, produkcia televíznych programov, produkcia rozhlasových programov, tvorba a výroba televíznych a rozhlasových programov, výroba audiovizuálnych programov, výroba a tvorba videofilmov, televízna zábava, filmová tvorba, produkcia dokumentárnych filmov, výroba jazykových verzií audiovizuálnych programov (dabing); fotografická reportáž, nahrávanie videopások, digitálna tvorba obrazov na výstupných zariadeniach; produkcia zábavných a audiovizuálnych programov, výroba publicistických, spravodajských a vzdelávacích programov, služby filmových a nahrávacích štúdií; divadelné prestavenia, výroba diva-

delných alebo iných predstavení; organizovanie kultúrnych, športových, vzdelávacích a zábavných podujatí; prenájom a požičovanie nahrávacích a premietacích zariadení, osvetľovacích zariadení, dekorácií, filmov, videopások, služby technického zabezpečenia kultúrnych, spoločenských a športových podujatí; ozvučenie filmových a audiovizuálnych programov; sprostredkovanie a poradenská činnosť v uvedených oblastiach; filmová tvorba, činnosť filmových štúdií; zhromažďovanie a poskytovanie informácií v oblasti kultúry, športu, zábavy a vzdelávania a poskytovanie klubových služieb (výchovno-zábavných), organizovanie a vedenie koncertov, plesov, súťaží krásy, športových súťaží, vedomostných súťaží, zábavných súťaží, výstav na vzdelávacie a kultúrne účely, konferencií, školení, živých vystúpení, večierok, služby nahrávacích štúdií; reportérske služby; vydateľská a nakladateľská činnosť s výnimkou vydávania reklamných a náborových textov, elektronická edičná činnosť (DTP služby), poskytovanie online elektronických publikácií bez možnosti kopírovania, publikácia elektronických kníh, novín a časopisov online, poskytovanie (online) počítačových hier z počítačových báz dát alebo prostredníctvom internetu, služby video- a audioprenájmu, organizovanie a vedenie konferencií, seminárov a workshopov poskytované online prostredníctvom telekomunikačného spojenia alebo počítačovej siete, publikácia textov, poskytovanie nekopírovateľnej digitálnej hudby z internetu a z internetových webových stránok, informácie o možnostiach rekreácie, zábavy, výchove a vzdelávaní poskytované online z počítačových báz dát alebo internetu, tvorba televíznych programov, tvorba rozhlasových programov, filmová tvorba, fotografická reportáž, tvorba videofilmov, nahrávanie videopások, vydávanie kníh, novín, časopisov, tlačovín, periodík a neperiodických publikácií; digitálna tvorba obrazov na výstupných zariadeniach, organizovanie vedomostných alebo zábavných súťaží, živých vystúpení, organizovanie súťaží, športových akcií a hier, organizovanie kultúrno-spoločenských akcií a hier, vedomostné alebo zábavné súťaže organizované prostredníctvom internetu alebo telefónov a mobilných telefónov, zábavné parky, rozhlasová zábava, televízna zábava, zábava, online poskytovanie počítačových hier (počítačových sietí), hranie o peniaze; organizovanie lotérií; organizovanie finančných hier, požičovanie filmov, audio- a videonahrávok.

(540)

## RCS & RDS Direct

(731) DIGI SLOVAKIA, s. r. o., Einsteinova 21/3692, 851 01 Bratislava, SK;

(740) Neuschl Vladimír, Mgr. Ing., Bratislava, SK;

(210) 549-2006

(220) 22.3.2006

8 (511) 16, 21, 31, 32, 35

(511) 16 - Blahoprajné pohľadnice, brožované knihy, brožúry, brožúrky, bublinové obaly z plastických materiálov (na balenie), časopisy, etikety s výnimkou textilných, fotografie, grafické zobrazenie, grafiky, kalendáre, kartón, lepenka, katalógy, papierové darčeky, knihy, lepenkové alebo papierové škatule, lepenkové alebo papierové obaly na fľaše, lepenkové platne (papiernický tovar), lepiace pásky na kancelárske účely a použitie v domácnosti, leporelá, mapy, obálky (papiernický tovar), obaly (papiernický tovar), obrazy, papiernický tovar, periodické a neperiodické publikácie, plagáty, predmety z kartónu, prospekty, pútače z papiera alebo lepenky, reklamné tabule z papiera, kartónu alebo lepenky, reprodukcie grafické, tlačené reklamné materiály, umelecké litografie, umelohmotné fólie na balenie, vrecia z papiera alebo plastických materiálov.

21 - Sklo, sklenené nádoby, sklenené zátky; fľaše.

31 - Čerstvá zelenina; sadenice; vinič ako rastlina; poľnohospodárske, záhradnícke a lesnícke výroby patriace do tejto triedy, krmivá pre dobytok.

32 - Prípravky na prípravu nealkoholických nápojov; prípravky na výrobu nápojov; prípravky na výrobu minerálnych vôd; prášky na prípravu šumivých nápojov; príchuti na výrobu nápojov; sirupy na výrobu nápojov; pivo; sladina.

35 - Reklamná činnosť v súvislosti s výrobou alkoholických a nealkoholických nápojov; sprostredkovateľské služby v oblasti obchodu, sprostredkovanie obchodu s tovarom; reklamná činnosť, maloobchodná činnosť s alkoholickými nápojmi a nealkoholickými nápojmi; organizovanie audiovizuálnych predstavení na komerčné a reklamné účely, organizovanie výstav na komerčné alebo reklamné účely, personálne poradenstvo, pomoc pri riadení obchodnej činnosti, poradenstvo v obchodnej činnosti, poskytovanie obchodných alebo podnikateľských informácií, predvádzanie (služby modeliek) na reklamné účely a podporu predaja, rozširovanie reklamných oznamov, rozširovanie reklamných materiálov zákazníkom (letáky, prospekty, tlačivá, vzorky), spracovanie textov, vydávanie a aktualizovanie reklamných materiálov a zvukovo-obrazových záznamov a periodických a neperiodických publikácií, vydávanie a rozširovanie reklamných textov, vydávanie reklamných alebo náborových textov; obchodné alebo podnikateľské informácie, komerčné informačné kancelárie, prenájom kancelárskych strojov a zariadení, marketingové štúdie, nábor zamestnancov, obchodný alebo podnikateľský prieskum, obchodný manažment a podnikové poradenstvo, prenájom predajných automatov, predvádzanie tovaru.

(540) VINKOVA

(731) VINKOVA, s. r. o., Tehelná 13, 902 01 Pezinok, SK;

(740) Neuschl Vladimír, Mgr. Ing., Bratislava, SK;

**(210) 945-2006**

(220) 22.5.2006

**8 (511) 16, 35, 39, 41, 42**

- (511) 16 - Tlačoviny; knižárske výrobky; fotografie.  
 35 - Reklamná činnosť; obchodný manažment, obchodná správa; obchodná administratíva; kancelárske práce; predaj periodickej a neperiodickej tlače, kníh; podnikateľské poradenstvo v oblasti vydavateľskej, publikačnej činnosti, polygrafie, reklamy, obchodu; sprostredkovanie nákupu a predaja tovaru v rozsahu voľnej živnosti; predaj nahraných zvukových a zvukovo-obrazových záznamov; reklamná činnosť, sprostredkovanie inzertných služieb; kopírovacie a rozmnožovacie služby.  
 39 - Preprava; balenie a skladovanie tovaru; distribúcia periodickej a neperiodickej tlače, kníh; sprostredkovanie v oblasti osobnej a nákladnej prepravy.  
 41 - Poradenská činnosť v oblasti kultúry a umenia; organizovanie kultúrno-spoločenských a umeleckých aktivít; požíčavanie nahraných zvukových a zvukovo-obrazových záznamov; nakladateľská a vydavateľská činnosť s výnimkou vydávania náborových a reklamných textov.  
 42 - Sprostredkovanie prevodu autorských práv a práv výkonných umelcov.

**(540)**

(591) červená, modrá

(731) MAGNET PRESS, SLOVAKIA s. r. o., Nám. SNP 12, 811 06 Bratislava, SK;

**(210) 1125-2006**

(220) 14.6.2006

**9 (511) 10, 25**

- (511) 10 - Kondómy, prezervatívy, antikoncepčné prostriedky s výnimkou chemických.  
 25 - Obuv, klobučnícky tovar, čiapky, šiltovky, klobúky, čelenky, obuv, obuv v rámci tejto triedy z kože, náhradiek kože, textilných materiálov a gumených vrátane športovej a pracovnej obuvi, topánky, čižmy, papuče, sandále, nízke čižmy, poltopánky, turistické topánky, domáca obuv, športová obuv, gumové čižmy, vložky do topánok, obuvnícke podrážky, obuvnícke podpätky, vložky do topánok na spôsob ponožiek.

**(540) IRIS**

(731) VULKAN Intim Brands, a. s., U Gumovky 379, 463 34 Hrádek nad Nisou, CZ;

(740) Labudík Miroslav, Ing., Kysucké Nové Mesto, SK;

**(210) 1128-2006**

(220) 14.6.2006

**9 (511) 25, 28, 35, 40**

- (511) 25 - Oblečenie patriace do tejto triedy.  
 28 - Hry a hračky, žartovné darčeky ako hračky; ozdoby alebo darčeky rozdávané hosťom na večierkoch.  
 35 - Sprostredkovanie nákupu a predaja tovarov, maloobchod a veľkoobchod s oblečením, hračkami a darčkovými a prezentačnými predmetmi.

40 - Povrchové úpravy textilu a oblečenia (potlač tričiek a iného oblečenia a textilu).

**(540) FÓRY**

(731) Škúci Radovan, Ing., Podzáhradná 188, 925 01 Matúškovo, SK;

**(210) 2196-2006**

(220) 30.11.2006

**8 (511) 9, 42**

- (511) 9 - Monitorovacie počítačové programy; nahrané operačné programy; nahrané počítačové programy; počítačové programy (stiahnuté z telekomunikačnej siete); počítačový softvér; nahrané programy obsluhujúce počítače.  
 42 - Aktualizovanie počítačových programov; inštalácia počítačových programov; licencie práv duševného vlastníctva; návrh počítačových systémov; obnovovanie počítačových databáz; počítačové programovanie; zhotovovanie kópií počítačových programov; poradenské služby v oblasti počítačového hardvéru; konzultačné služby v oblasti práv duševného vlastníctva; prenájom počítačov; prenájom počítačového softvéru; prevod a konverzia počítačových programov a údajov; prevod a konverzia údajov a dokumentov z fyzických médií na elektronické médiá; prieskum v oblasti využitia počítačov; projektovanie stavieb; štúdie technických projektov; servis počítačových programov; vypracovanie stavebných výkresov; projektová činnosť; tvorba softvéru; výskum a vývoj nových výrobkov (pre zákazníkov); vytváranie a udržiavanie počítačových stránok (web) pre zákazníkov.

**(540) ELEKTROSYSTEM**

(731) ELEKTROSYSTEM, s. r. o., Št. Furdeka 10, 010 01 Žilina, SK;

**(210) 5123-2006**

(220) 30.1.2006

**8 (511) 36, 43, 44**

- (511) 36 - Služby na využívanie dôchodkových fondov, prenájom izieb, vedenie nájomných domov, prenájom bytov.  
 43 - Služby barov, bufety (rýchle občerstvenie), domovy dôchodcov, hotelierske služby, jedálne, kaviarne, kempy (prevádzkovanie), motelové služby, penzióny, poskytovanie prechodného ubytovania, prenájom prednáškových sál, prenájom prenosných stavieb, prenájom stoličiek, stolov, obrusov a sklenených výrobkov, prenájom turistických stanov, prevádzkovanie hotelového ubytovania, prevádzkovanie kempov, príprava a dodávka jedál na objednávku do domu, samoobslužné reštaurácie, reštaurácie (jedálne), rezervácia hotelov, rezervácia penziónov, rezervácia prechodného ubytovania, prenájom prechodného ubytovania.  
 44 - Aromaterapeutické služby, služby chiropraktikov, farmaceutické poradenstvo, fyzioterapia, implantovanie vlasov, kadernícke salóny, služby krvných bánk, parné kúpele, kúpele (verejné) za účelom hygieny, lekárske služby, manikúra, masáže, služby nemocníc, ošetrovateľské služby, parné kúpele, psychologické služby, salóny krásy, sanatóriá, stomatológia, súkromné kliniky alebo

sanatóriá, zdravotné strediská, zdravotnícka starostlivosť, zotavovne, zotavovne pre rekonvalescentov.

**(540) DOMOV PRE SENIOROV,  
kde by ste radi žili aj vy**

(731) DPD Services, a. s., Ladová 8, 811 05 Bratislava, SK;

**(210) 5975-2006**

(220) 23.8.2006

**9 (511) 29, 30, 31, 39, 40, 42, 43**

(511) 29 - Mäso, mäsové výrobky a výtlačky, šunka, šunkové výrobky, drobné mäsové výrobky, mäkké mäsové výrobky, trvanlivé mäsové výrobky, varené mäsové výrobky, špeciálne mäsové výrobky, klobásy, salámy, párky, tlačienka, mäsové konzervy, mäsové šťavy a omáčky, bravčová masť, domáca škvarená masť, sedliacke oškvarky, divina, tukové, mäsové a syrové nátierky a pomazánky na chlieb, paštety, pečienka, potravinárske výrobky z rýb, hydina nie živá, ryby nie živé, zverina, slanina, údeniny, domáce údené mäso, huspenina, bujóny, vývary, prípravky na bujóny, bujónové koncentráty, držky, garnáty, raky neživé, haringy, homáre nie živé, kaviár, langusty, kôrovce, mäkkýše nie živé, krvavé jaternice, kyslá kapusta, jedlý loj, ovocné a zeleninové šaláty, šaláty zo strukovín, mäsové šaláty, rybacie šaláty, rybíe plátky, polievky, prípravky na výrobu polievok, zeleninové šťavy na varenie, pečivo, syr, špek ako potrava, spracované oriešky, konzervy s rybami, zemiakové lupienky a hranolky, konzervovaná, nakladaná, sušená a varená zelenina a strukoviny, konzervované, kandizované, mrazené, sušené a varené ovocie, konzervované šampiňóny, ovocná dreň, rôsoly, džemy, hrozienka, solené a nasolené potraviny, ovocie naložené v alkohole, paradajkový pretlak, slimáky na konzumáciu, sušené vajcia, vajcia nie oplodnené na liahnutie, tofu, jedlé oleje a tuky, jedlá želatína, sušený kokos, krokety, spracované mandle, ďatle, mlieko, mliečne výrobky, syry.

30 - Pirohy, pirožky s mäsom, pizza, ravioli, aromatické a chuťové prísady a prípravky do potravín, látky na zjemnenie mäsa, badián, cestá, cestoviny, slíže, chlieb, pečivo, sendviče, droždie, horčica, korenie, koreniny, paprika ako korenie, paradajková omáčka, kuchynská soľ, soľ na konzervovanie potravín, mletá kukurica, kuskus, majonéza, marináda, ocot, muškátové orechy, spojivá do údenín, suší, šafran, škorica ako korenie, šalátové dresingy, šerbety ako zmrzlina, škrobové výrobky ako potrava, torty, zákusky, koláče, zahusťovacie prípravky na kuchynské použitie, šalátové zálievky, zázvor, zemiaková múčka na ľudskú spotrebu, zvitky, zemle sladké, kečup, múka všetkých druhov, výrobky z obilnín a múky, potravinárske výrobky z kukurice a zemiakov, jedlá zo strukovín, krupica, ovsená kaša, perníky, oblátky, sušienky, sucháre, puding, pukance, zmrzlina, cukrovinky, palacinky, ryža, čaj, čokoláda, med, melasa, kakao, káva, kakaové a kávové nápoje, cukor, kávovinové náhradky, sójové omáčky.

31 - Poľnohospodárske, záhradkárské a lesné produkty a obilniny, ktoré nie sú zahrnuté v iných triedach, čerstvá zelenina, zemiaky, čerstvé stru-

koviny, olivy, čerstvé hrozno, čerstvé ovocie, kukurica, hydina na chov, čerstvé gaštany, čerstvé hľuzovky, živé homáre, kôrovce, langusty, mušle, ustrice, živé rybárske návnady, hospodárske zvieratá, ikry, jedlé korene, repa, živé ryby, hlávkový šalát, čerstvé šampiňóny, špek, tekvica, čerstvé záhradné bylinky, arašidy, pistácie, orechy, mandle, obilie v nespracovanom stave, semená rastlín, rastliny, kvety, sezam, krmivo, potrava pre zvieratá, arašidové výlisťky pre zvieratá, výlisťky pre rožný statok, olejové výlisťky, býčie embryá.

39 - Doprava, automobilová preprava, balenie a skladovanie tovaru, predovšetkým balenie a skladovanie mäsa, mäsových výrobkov a potravín, informácie o preprave a uskladnení, doručovanie tovaru, prenájom chladiarenských boxov, služby spojené s balením tovaru pred jeho expedíciou, poskytovanie uvedených služieb prostredníctvom komunikačných médií, elektronickej pošty, SMS správ, počítačových sietí alebo internetu.

40 - Mäsiarstvo (spracovanie mäsa), údenie potravín, konzervovanie potravín a nápojov, lisovanie ovocia, mletie, mlynárstvo, úprava vody, úprava a spracovanie mäsa, výsek zvierat, poskytovanie uvedených služieb prostredníctvom komunikačných médií, elektronickej pošty, SMS správ, počítačových sietí alebo internetu.

42 - Váženie tovarov pre zákazníkov, predovšetkým váženie mäsa a mäsových výrobkov, odborné poradenstvo s výnimkou obchodného v oblasti mäsa a mäsových výrobkov, poskytovanie uvedených služieb prostredníctvom komunikačných médií, elektronickej pošty, SMS správ, počítačových sietí alebo internetu.

43 - Bufety, bary, jedálne a závodné jedálne, kaviarne, reštaurácie, stravovanie, hotelierske služby, prevádzkovanie hotelového ubytovania, služby cestovnej kancelárie v oblasti ubytovania a stravovania, rýchle občerstvenie, catering, príprava a dodávka jedál na objednávku do domu, samoobslužné reštaurácie, prenájom stoličiek, stolov, obrusov a sklenených výrobkov, poskytovanie ubytovania pre zvieratá.

**(540)**



(731) Ignác Bertovič - BERTO, Istrijská 5096/77, 841 07 Bratislava, SK;

(740) Porubčan Róbert, Ing., Ivanka pri Dunaji, SK;

**(210) 5977-2006**

(220) 24.8.2006

**9 (511) 29, 30, 39, 40, 42, 43**

(511) 29 - Mäso, mäsové výrobky a výtlačky, šunka, šunkové výrobky, drobné mäsové výrobky, mäkké mäsové výrobky, trvanlivé mäsové výrobky, varené mäsové výrobky, špeciálne mäsové výrobky, klobásy, salámy, párky, tlačienka, mäsové konzervy, mäsové šťavy a omáčky, bravčová masť, domáca škvarená masť, sedliacke oškvarky, divina, tukové, mäsové a syrové nátierky a pomazánky na chlieb, paštety, pečienka, potravinárske



výrobky z rýb, hydina nie živá, ryby nie živé, zverina, slanina, údeniny, domáce údené mäsa, huspenina, bujóny, vývary, prípravky na bujóny, bujónové koncentráty, držky, garnáty, raky neživé, haringy, homáre nie živé, kaviár, langusty, kôrovce, mäkkýše nie živé, krvavé jaternice, jedlý loj, ovocné a zeleninové šaláty s mäsom, mäsové šaláty, rybacie šaláty, rybie plátky, mäsové polievky, mäsové prípravky na výrobu polievok, pečeňový syr, špik ako potrava, konzervy s rybami, zemiakové lupienky a hranolky s obsahom alebo príchutou mäsa, solené a nasolené mäsové potraviny, slimáky na konzumáciu, sušené vajcia, vajcia nie oplodnené na liahnutie, jedlé oleje a tuky, jedlá želatína, krokety s obsahom alebo príchutou mäsa, mliečne výrobky s obsahom alebo príchutou mäsa, syry s obsahom alebo príchutou mäsa.

30 - Pirohy, pirôžky s mäsom, pizza, ravioli, aromatické a chuťové prísady a prípravky do potravín, látky na zjemnenie mäsa, badián, cestá a cestoviny s obsahom alebo príchutou mäsa, horčica, korenie, koreniny, paprika ako korenie, kuchynská soľ, soľ na konzervovanie potravín, marináda, spojivá do údenín, suši, šafran, zahusťovacie prípravky na kuchynské použitie, výrobky z obilnín a múky s obsahom alebo príchutou mäsa, potravinárske výrobky z kukurice a zemiakov s obsahom alebo príchutou mäsa, sušienky s obsahom alebo príchutou mäsa, placky a palačinky s obsahom alebo príchutou mäsa, ryža s obsahom alebo príchutou mäsa, sójové omáčky s obsahom alebo príchutou mäsa.

39 - Doprava, automobilová preprava, balenie a skladovanie tovaru, predovšetkým balenie a skladovanie mäsa, mäsových výrobkov a potravín, informácie o preprave a uskladnení, doručovanie tovaru, prenájom chladiarenských boxov, služby spojené s balením tovaru pred jeho expedíciou, poskytovanie uvedených služieb prostredníctvom komunikačných médií, elektronickej pošty, SMS správ, počítačových sietí alebo internetu.

40 - Mäsiarstvo (spracovanie mäsa), údenie potravín, konzervovanie potravín a nápojov, úprava a spracovanie mäsa, výsek zvierat, poskytovanie uvedených služieb prostredníctvom komunikačných médií, elektronickej pošty, SMS správ, počítačových sietí alebo internetu.

42 - Váženie tovarov pre zákazníkov, predovšetkým váženie mäsa a mäsových výrobkov, odborné poradenstvo s výnimkou obchodného v oblasti mäsa a mäsových výrobkov, poskytovanie uvedených služieb prostredníctvom komunikačných médií, elektronickej pošty, SMS správ, počítačových sietí alebo internetu.

43 - Bufety, jedálne a závodné jedálne, reštaurácie, stravovanie, rýchle občerstvenie, catering, príprava a dodávka mäsových jedál a výrobkov na objednávku do domu, samoobslužné reštaurácie.

(540)



- (591) zelená, odtiene zelenej, zlatá, červená, biela  
 (731) Ignác Bertovič - BERTO, Istrijská 5096/77, 841 07 Bratislava, SK;  
 (740) Porubčan Róbert, Ing., Ivanka pri Dunaji, SK;

(210) 6286-2006

(220) 30.10.2006

8 (511) 9, 16, 35, 38

- (511) 9 - Kinematografické filmy, animované filmy, krátke filmy, magnetické záznamy, optické záznamy, magneticko-optické záznamy, polovodičové záznamy, elektronické knihy a publikácie, elektro- a videoprístroje a zariadenia na zábavu, multimedialne disky, disky čítané laserom, videodisky a publikácie, digitálne záznamy, nosiče na záznam zvuku a/alebo dát, a/alebo informácií, nástroje a prístroje na záznam a/alebo reprodukciu zvuku, a/alebo obrazu, a/alebo informácií, hologramy, diskety, zvukové záznamy, predhrané disky, nahrané disky, kompaktné disky, audiokazety, magnetofónové kazety, videokazety, laserové disky, kompaktné disky - interaktívne CD-ROM-y, digitálne videokazety (DVD), komunikačné nástroje a prístroje.

16 - Papier, lepenka, výrobky z papiera, výrobky z lepenky, tlačoviny, knihy, ročenky, publikácie, komiksy, spevníky, magazíny, letáky, noviny, albumy, periodiká, časopisy, katalógy, manuály, mapy, pamflety, prospekty, plagáty, papiernický tovar, štítky, kancelárske potreby, materiál a nástroje na kreslenie a maľovanie, písacie potreby, inštruktážne a vyučovacie materiály, inštruktážne a vyučovacie materiály vo forme hier a prístrojov a nástrojov, potreby na zväzovanie kníh, knižné väzby, záložky do kníh, tlačiarenské nástroje, kresby, maľby, fotografie, pečiatky, obrazy, kalendáre, perá, tužky, značkovacie tužky, farby, štetce, maliarska výbava, značkovače, darčekové balenia, menovky na darčeky, hodvábný papier na balenie darčiek, škatule na darčeky, baliaci papier, poznámkové bloky, obtačky, papierové obrúsky a ostatný dekoratívny papierový tovar, papierový tovar a dekorácie na party, papierové obrusy a pokrývky na stôl, papierové podložky pod riad, papierové stužky a vlajky na party, predtlača a vzorky na vyšívanie, dekoratívne obtačky, pravítka, gumené, blahoželania, štítky a nálepky, papierové značky, transparenty, tabule, náhradné diely a príslušenstvo pre všetky uvedené druhy výrobkov, všetko uvedené patriace do tejto triedy.

35 - Reklama, rozširovanie reklamných materiálov zákaznikom (letáky, prospekty, tlačivá, vzorky), vydávanie a aktualizovanie reklamných materiálov, rozhlasová reklama, rozširovanie reklamných alebo inzertných oznamov, televízna reklama, zasielanie reklamných materiálov zákaznikom.

38 - Vysielanie káblovej televízie, vysielanie, televízne vysielanie, rozhlasové vysielanie, vysielanie satelitnej televízie, telefonická komunikácia, interaktívne telefónne služby, služby telefónnych odkazov (záznamníky), komunikačné služby prostredníctvom rádiových vln, telefónov, internetu, celosvetovej webovej siete, káblovej siete, satelitnej siete, mikrovlnnej a elektrickej siete, telefónie; rozširovanie televíznych programov, televízne vysielanie, sprostredkovanie uvedených služieb.

#### (540) **Televarieté**

(731) YORIT, s. r. o., Na barine 13, 841 03 Bratislava, SK;

(210) **109-2007**

(220) 18.1.2007

#### 9 (511) **35, 40, 41, 42**

(511) 35 - Obchodné alebo podnikateľské informácie; posudzovanie efektívnosti prevádzky a racionalizácie práce; odborné obchodné poradenstvo; poradenské služby v oblasti obchodného alebo podnikateľského riadenia; účtovníctvo; administratívne práce; sprostredkovanie v oblasti obchodu a služieb.

40 - Prognostická činnosť v oblasti recyklácie, likvidácie, spracovania a spaľovania odpadu; analytická činnosť v oblasti recyklácie, likvidácie, spracovania a spaľovania odpadu; úprava odpadov.

41 - Organizovanie a vedenie konferencií; organizovanie a vedenie seminárov; organizovanie a vedenie kongresov; školenie; vyučovanie, vzdelávanie.

42 - Expertízy (inžinierske práce); chemické analýzy; chemický výskum; kontrola kvality; skúšky materiálov; poradenské služby v oblasti ochrany životného prostredia; prieskumy (inžinierske práce); vykonávanie kontrolnej činnosti v oblasti prvovýroby, spracovania, skladovania, prepravy a predaja tovaru; certifikácia; služby pre tvorbu a ochranu životného prostredia s výnimkou služieb záhradných architektov, leteckého a povrchového rozmetávania hnojív a iných poľnohospodárskych chemikálií, navrhovania úprav krajiny, ničenia škodcov a ničenia buriny; prognostická činnosť v oblasti vedy, výskumu a prieskumu zložiek životného prostredia; projekčné práce súvisiace s tvorbou a ochranou životného prostredia; analytická činnosť v oblasti vedy, výskumu a prieskumu zložiek životného prostredia; kontrola kvality a kvantity poľnohospodárskeho a potravinárskeho tovaru z chemického a mikrobiologického hľadiska; laboratórny rozbor odpadov; technicko-organizačné zabezpečenie fyzikálneho a chemického testovania páliv, mazív, olejov; konzultačná a poradenská činnosť v oblasti chémie a príbuzných odborných disciplín; činnosť autorizovanej osoby pre kontrolu

kvality tovarov; laboratórne rozbory a služby; výskum, štúdie a analytický servis v oblasti farmácie; výskum a analýza chemických látok a materiálov, kozmetických výrobkov a produktov; vykonávanie laboratórných prác pre geologický výskum a prieskum, poradenská a konzultačná činnosť v oblasti zavádzania systémov a riadenia kvality a ich kontrola.

#### (540) **BEL/NOVAMANN**

(731) BEL/NOVAMANN International s. r. o., Továrnska 14, 811 09 Bratislava, SK;

(740) Kajabová Monika, JUDr., Bratislava, SK;

(210) **224-2007**

(220) 2.2.2007

#### 9 (511) **35, 39, 44**

(511) 35 - Reklamná a propagačná činnosť, rozširovanie reklamných materiálov zákaznikom (letáky, prospekty, tlačivá, vzorky), vyhľadávanie informácií v počítačových súboroch pre zákazníkov.

39 - Distribúcia liekov a zdravotníckych pomôcok.

44 - Farmaceutické poradenstvo, poradenstvo v oblasti zdravia a zdravej výživy.

(540)



Identifikačná karta zdravia

(731) PICCOLO TRADE, s. r. o., Jesenského 2, 929 01 Dunajská Streda, SK;

(210) **225-2007**

(220) 2.2.2007

#### 9 (511) **5, 10, 35, 39, 44**

(511) 5 - Výrobky farmaceutické, dietetické, lekárnické, hygienické, dezinfekčné, zdravotné a iné výrobky na lekárske účely, a to farmaceutické prípravky, liečivá na ľudskú spotrebu, vitamíny a minerály a stopové prvky, diétne a nutričné prípravky a liečivá, medicínálne a bylinné sirupy, výťažky z liečivých bylín a kombinované prípravky z vitamínov, minerálov, stopových prvkov a bylinných výťažkov, potravinové doplnky obohatené vitamínmi alebo minerálmi alebo stopovými prvkami, vitamínové prípravky, multivitamínové preparáty, minerály a multivitamínové preparáty, vitamínová a minerálna výživa vo forme koncentrátov, liečivé byliny, bylinné čaje, cukrovinky alebo pastilky, alebo tabletky, alebo tobolky, alebo kapsule, alebo žuvačky s liečivými prísadami, dietetické látky upravené na lekárske účely, minerálne vody a dietetické nápoje upravené na lekárske účely, potrava na lekárske účely, diétne a dietetické potraviny upravené na lekárske účely, potraviny pre batofatá, doplnky výživové na lekárske účely, proteínové koncentráty ako výživné prídavky k potravinám, balzamy a krémy a masti na lekárske účely, chemické prípravky na lekárske účely, liečivé oleje, oleje na lekárske účely, tuky na lekárske účely, liečivé soli, tinktúry na lekárske účely, náplasti, obväzový materiál,

čistiace a dezinfekčné prípravky na lekárske účely, prípravky slúžiace na starostlivosť o ústnu dutinu na lekárske účely, diagnostické prípravky na lekárske účely, lekárnícky, všetko na lekárske účely.

10 - Zdravotnícke pomôcky, a to zdravotná obuv, ortopedické výrobky, bandáže, elastické pančuchy na chirurgické účely, barly, dlahy, elastické pančuchy, dávkovače piluliek, lyžičky na odmeriavanie liečiv, cumlíky, detské fľaše, prístroje na liečenie hluchoty, kondómy, teplomery na lekárske účely.

35 - Reklamná a propagačná činnosť, rozširovanie reklamných materiálov zákazníkom (letáky, prospekty, tlačivá, vzorky), vyhľadávanie informácií v počítačových súboroch pre zákazníkov.

39 - Distribúcia liekov a zdravotníckych pomôcok.

44 - Farmaceutické poradenstvo, poradenstvo v oblasti zdravia a zdravej výživy.

(540)



Vaša lekárň - az Ōn patikája

(731) PICCOLO TRADE, s. r. o., Jesenského 2, 929 01 Dunajská Streda, SK;

(210) 295-2007

(220) 12.2.2007

9 (511) 35, 36, 37, 39, 41, 42, 43, 44

(511) 35 - Reklamná činnosť a marketing, vedenie obchodov, prieskum trhu, distribúcia vzoriek tovaru, aranžovanie výkladov, poskytovanie a vyhľadávanie obchodných informácií, ukladanie a spracovanie dát a informácií, prenájom reklamných plôch, prenájom reklamných materiálov, kancelárska prevádzka, administratívne práce, obchodný manažment, poradenstvo pri vedení podnikov, poradenská činnosť v oblasti obchodu a služieb, činnosť organizačných a ekonomických poradcov, činnosť účtovných poradcov, vedenie účtovníctva, predvádzanie tovaru, služby propagačné a pomocné, rozširovanie reklamných alebo inzertných materiálov, rozširovanie reklamných materiálov zákazníkom, obchodné sprostredkovanie služieb v stavebníctve.

36 - Správa nehnuteľností, sprostredkovanie nehnuteľností, činnosť realitnej kancelárie, finančné informácie a služby, správa majetku, prenájom nehnuteľností, bytov a nebytových priestorov, inkasovanie nájomného, finančné investovanie vo výstavbe.

37 - Poradenská a konzultačná činnosť v oblasti výstavby a stavebníctva, inžinierske práce stavebné, stavebníctvo, údržba stavieb, údržba nehnuteľností, demolácia stavieb, poskytovanie opráv, inštalčných služieb a služieb údržby nehnuteľností, bytov a nebytových priestorov.

39 - Doprava, preprava, balenie a skladovanie tovaru, zásielkový obchod, doručovanie tovaru, prenájom garáží, prenájom parkovacích plôch, prenájom skladísk, skladovanie tovaru.

41 - Výchova, vzdelávanie, zábava, športové a kultúrne aktivity.

42 - Projektové a inžinierske činnosti, zabezpečovanie projektovej a priemyselnej dokumentácie, inžinierska činnosť v investičnej výstavbe, činnosť technických poradcov.

43 - Služby zabezpečujúce stravovanie a nápoje.

44 - Poskytovanie poľnohospodárskych a záhradníckych služieb, lekárske služby, optici, salóny krásy a kadernícke salóny.

(540) **FORUM PREŠOV**

(731) Multi Development Czech Republic a. s., Olivo-va 4/2096, 110 00 Praha, CZ;

(740) Konečná Radka, JUDr., Bratislava, SK;

(210) 351-2007

(220) 19.2.2007

9 (511) 1, 17, 19, 35, 37, 42

(511) 1 - Chemické výrobky určené pre drevársky a nábytkársky priemysel, papierenský a baliarský priemysel, stavebný priemysel, nosné drevené konštrukcie, čalúnický priemysel, najmä tmely a lepidlá zaradené v tejto triede, lepidlá a tmely pre automobilový a lodiarsky priemysel, lepidlá a tmely pre stavebníctvo.

17 - Izolačná plsť, izolačné hmoty zabraňujúce sáľaniu tepla, izolačné laky, izolačné materiály, izolačné pásy, izolačné povlaky, izolačné tkaniny, izolačný papier, látky na izolovanie budov od vlhkosti, výrobky z plastov, polyetylénu, polypropylénu a mikroténu ako tesniace a izolačné fólie; fólie ako obalový materiál; adhézne a lepiace pásy s výnimkou na kancelárske a lekárske použitie a použitie v domácnosti; viazacie pásy; hadice a polohadice; plastové výlisky ako polotovary, jazierkové fólie, sklená vlna ako izolačný materiál, tepelné izolanty (nevodivé materiály), tesnenia, tesniace obloženia.

19 - Tesniace tmely, podlahy, podlahové krytiny, priemyselné podlahy (nie kovové), podlahové dosky, dlažba s výnimkou kovovej, drevené dyhy, drevené plastové obloženie, drevotriestkové dosky, hranoly, malta, cement, cementové potery, stavebný materiál nekovový, hmoty tesniace, upchávkové a izolačné, obklady stien a priečok s výnimkou kovových, nekovové vonkajšie plášte, stavebné izolačné materiály, izolačné obklady.

35 - Obchodné sprostredkovanie služieb uvedených v triedach 37 a 42.

37 - Vykonávanie inžinierskych, priemyselných, bytových a občianskych stavieb, prípravné a pomocné stavebné práce, čistenie, čistenie exteriérov a interiérov, čistenie komínov, prenájom čistiacich strojov, inštalácia a opravy chladiacich a klimatizačných zariadení, informácie o opravách, izolovanie proti vlhkosti, izolovanie stavieb, odborné poradenstvo týkajúce sa montáže plastových a drevených okien a dverí, stavebných prác a zateplňovacích budov, klampiárstvo a inštalatérstvo, inštalácia, čistenie a údržba kotlov, montáž kuchynských zariadení, montáž a opravy vzduchotechnických zariadení, montáž a opravy klimatizačných zariadení, montáž a opravy vykurovacích zariadení, montáž, inštalácia a opravy okien, dverí a iných stavebných prvkov, montáž, kladenie, servis, sanácie a opravy podláh a parkiet, realizácia fasád so zateplením a bez zateplenia, exteriérové a interiérové maľovanie

a natieranie, montovanie lešení, murárstvo, údržba nábytku, montáž a opravy pecí, pokrývačské práce na strechách, inštalácia a opravy požiar-  
nych hlásičov a poplašných systémov proti vlá-  
maniu, stavebné informácie, dozor nad stavbami,  
demolácia budov, tapetovanie, montovanie a opravy  
telefónov, umelecká stolárska výroba a opravy,  
utesňovanie stavieb a budov, inštalácia a opravy  
výtahov.

42 - Architektonické poradenstvo, interiérová  
výzdoba, projektovanie stavieb, grafický dizajn,  
navrhovanie (priemyselný dizajn), navrhovanie  
obalov, obalový dizajn, odborné technické pora-  
denstvo, týkajúce počítačov a príslušenstva k nim,  
priemyselný dizajn, štúdie technických projektov,  
projektová činnosť, umelecký dizajn, výskum a vý-  
voj nových výrobkov (pre zákazníkov), spravo-  
vanie autorských práv, vypracovanie stavebných  
výkresov, zememeračstvo, dizajn nábytku a by-  
tového zariadenia.

#### (540) ATRO

(731) ATRO s. r. o., Rudlovská 64, 974 01 Banská  
Bystrica, SK;

(740) Belička Ivan, Ing., Banská Bystrica, SK;

(210) 435-2007

(220) 2.3.2007

#### 9 (511) 35, 36, 41

(511) 35 - Poradenská a konzultačná činnosť v oblasti  
obchodu, obchodného a podnikateľského riadenia,  
manažmentu, marketingu, ekonomických a účtov-  
ných operácií, prieskumu a informácií, porovná-  
vania cien a reklamy, obchodné sprostredkovanie  
služieb a činností v uvedených oblastiach, spro-  
stredkovanie obchodu s tovarmi (maloobchod,  
veľkoobchod), obstarávateľská a sprostredkova-  
ateľská činnosť ako manažérske služby, reklamná  
a propagačná činnosť, obchodné sprostredkova-  
nie služieb uvedených v triede 41.

36 - Poisťovníctvo, informácie o poistení a fi-  
nančné informácie, poradenské a konzultačné  
služby v oblasti poistenia a financií, sprostredko-  
vanie poistenia, sprostredkovanie služieb vo fi-  
nančnej oblasti, sprostredkovanie investičných  
služieb.

41 - Organizovanie, vedenie a vykonávanie odbor-  
ných, vzdelávacích, manažérskych, záujmových  
a spoločenských podujatí, vydávanie, rozširova-  
nie a prenájom neperiodických publikácií a audio-  
alebo videozáznamov.

(540)

**FinCo&Partners**  
ČLEN SALVE GROUP LONDON

(591) zelená, hnedá

(731) SALVE GROUP SK, a. s., Plynárenská 7/A, 824 60  
Bratislava, SK;

(740) Harvan Ladislav, Ing. Bc., Bratislava, SK;

(210) 436-2007

(220) 2.3.2007

#### 9 (511) 35, 36, 39, 41, 42, 45

(511) 35 - Poskytovanie obchodných alebo podnikateľ-  
ských informácií, profesionálne podnikateľské  
poradenstvo a konzultácie, prieskum trhu, obchod-

ný a podnikateľský prieskum, poradenská a kon-  
zultačná činnosť v oblasti obchodu, obchodného  
riadenia, manažmentu, marketingu, ekonomických  
a účtovných operácií, porovnávania cien a rekla-  
my, obchodné sprostredkovanie služieb v týchto  
oblastiach, prenájom kancelárskych strojov, prí-  
strojov, zariadení a výpočtovej techniky, spro-  
stredkovanie v uvedených činnostiach, sprostred-  
kovanie obchodu s tovarmi (maloobchod, veľko-  
obchod) a služieb, obstarávateľská, sprostredko-  
vateľská a zastupiteľská činnosť ako manažérske  
služby, reklamná a propagačná činnosť, výstav-  
níctvo, organizovanie výstav na obchodné a re-  
klamné účely, obchodné sprostredkovanie slu-  
žieb uvedených v triedach 41, 42 a 45.

36 - Poisťovníctvo, informácie o poistení a finan-  
čné, poradenské a konzultačné služby v oblasti  
poistenia a financií, sprostredkovanie poistenia  
a záruk, sprostredkovanie služieb vo finančnej  
oblasti, činnosť sprostredkovateľa investičných  
služieb, obstarávanie služieb spojených so sprá-  
vou nehnuteľností a majetku.

39 - Prenájom dopravných prostriedkov, sprostred-  
kovateľská činnosť v tejto oblasti.

41 - Organizovanie, vedenie a vykonávanie odbor-  
ných, vzdelávacích, manažérskych, záujmových  
a spoločenských podujatí, vytvorenie, vydávanie,  
rozširovanie a prenájom neperiodických publiká-  
cií a audio- alebo videozáznamov, organizovanie  
kultúrnych alebo vzdelávacích výstav.

42 - Prenájom počítačov a počítačových programov.

45 - Spravovanie výsledkov tvorivej duševnej čin-  
nosti so súhlasom autora, licencie práv duševné-  
ho vlastníctva.

(540)

**AFS**

ČLEN SALVE GROUP LONDON

(731) SALVE GROUP SK, a. s., Plynárenská 7/A, 824 60  
Bratislava, SK;

(740) Harvan Ladislav, Ing. Bc., Bratislava, SK;

(210) 486-2007

(220) 9.3.2007

#### 9 (511) 29, 32

(511) 29 - Mlieko, mlieko v prášku, zahustené, ochute-  
né a šľahané mlieko, mliečne výrobky, najmä  
mliečne dezerty, jogurtové nápoje, peny, krémy  
a šľahačky, šľahačky a krémy na dezerty, sladká  
smotana a čerstvá šľahačka, maslo, prírodné ale-  
bo ochutené nápoje zložené najmä z mlieka alebo  
z mliečnych výrobkov, mliečne nápoje priprave-  
né najmä z mlieka, mliečne nápoje obsahujúce  
ovocie, kvasené prírodné alebo ochutené mliečne  
výrobky, desiate, najmä mliečne desiate okrem  
zmrzliny, ľadového mlieka, mrazených jogurtov  
a potraviny pre dojčatá, syrové desiate, syry, syro-  
vé nátierky, zrejúce syry, zrejúce syry s plesňou,  
nezrejúce čerstvé syry a syry naložené v slanom  
náleve, tvarohové syry, čerstvé syry predávané  
buď tekuté, alebo vo forme pasty, jogurtové syry,  
jogurty.

32 - Prírodné alebo perlivé vody (minerálne alebo neminerálne), ovocné alebo zeleninové šťavy, ovocné alebo zeleninové nápoje, limonády, sódy, zázvorové limonády, šerbety, nápojové prípravky, sirupy do nápojov, nealkoholické ovocné alebo zeleninové výťažky, nealkoholické nápoje obsahujúce činidlá mliečného kvasenia.

(540)



(591) modrá, biela

(731) DANONE, a. s., Konopištská 905, 256 37 Benešov, CZ;

(740) Bak Peter, JUDr., Bratislava, SK;

(210) 487-2007

(220) 9.3.2007

9 (511) 29, 32

(511) 29 - Mlieko, mlieko v prášku, zahustené, ochutené a šľahané mlieko, mliečne výrobky, najmä mliečne dezerty, jogurtové nápoje, peny, krémy a šľahačky, šľahačky a krémy na dezerty, sladká smotana a čerstvá šľahačka, maslo, prírodné alebo ochutené nápoje zložené najmä z mlieka alebo z mliečnych výrobkov, mliečne nápoje prípravne najmä z mlieka, mliečne nápoje obsahujúce ovocie, kvasené prírodné alebo ochutené mliečne výrobky, desiate, najmä mliečne desiate okrem zmrzliny, ľadového mlieka, mrazených jogurtov a potraviny pre dojčatá, syrové desiate, syry, syrové nátierky, zrejúce syry, zrejúce syry s plesňou, nezrejúce čerstvé syry a syry naložené v slanom náleve, tvarohové syry, čerstvé syry predávané buď tekuté, alebo vo forme pasty, jogurtové syry, jogurty.

32 - Prírodné alebo perlivé vody (minerálne alebo neminerálne), ovocné alebo zeleninové šťavy, ovocné alebo zeleninové nápoje, limonády, sódy, zázvorové limonády, šerbety, nápojové prípravky, sirupy do nápojov, nealkoholické ovocné alebo zeleninové výťažky, nealkoholické nápoje obsahujúce činidlá mliečného kvasenia.

(540)



(591) oranžová, žltá, zelená, tyrkysová, modrá, fialová, magenta, červená, biela

(731) DANONE, a. s., Konopištská 905, 256 37 Benešov, CZ;

(740) Bak Peter, JUDr., Bratislava, SK;

(210) 561-2007

(220) 20.3.2007

9 (511) 38, 42

(511) 38 - Telekomunikačné a komunikačné služby, najmä služby zabezpečujúce vstup do telekomunikačných sietí, poskytovanie telekomunikačného pripojenia do svetovej počítačovej siete, poskytovanie užívateľského prístupu do svetovej

počítačovej siete, počítačová komunikácia, poskytovanie priestoru na diskusiu na internete, poskytovanie prístupu do databáz, komunikácia prostredníctvom optických káblov, komunikácia pomocou počítačových terminálov, telefonické služby, elektronická pošta, hlasová odkazová služba, telekonferenčné služby, prenosy správ faxmi, prenosy správ a obrázkových informácií pomocou počítačov, prenos signálov pomocou satelitu, televízne vysielanie, vysielanie káblovej televízie, telekonferenčné služby, telekomunikačné informácie, poskytovanie telekomunikačných kanálov pre telenákupy, služby poskytované elektronickými tabuľkami, prenájom prístupového času do svetových počítačových sietí, prenájom telefónov, prenájom modemov, prenájom telekomunikačných prístrojov.

42 - Počítačové programovanie (vrátane aktualizácie), obnovovanie počítačových databáz, návrh počítačových systémov, prevod a konverzia počítačových programov a údajov (okrem fyzickej konverzie), poskytovanie internetových vyhľadávačov, prenájom webových serverov, vytváranie a udržiavanie počítačových stránok (webových) pre zákazníkov, prenájom počítačového softvéru, prenájom počítačov, štúdie technických projektov, expertízy (inžinierske práce), kalibrácia.

(540)

## Internet Mini

(591) magenta

(731) Slovak Telekom, a. s., Karadžičova 10, 825 13 Bratislava, SK;

(210) 652-2007

(220) 5.4.2007

9 (511) 35, 37, 42

(511) 35 - Maloobchodná činnosť s tovarom, sprostredkovanie obchodu s tovarom; veľkoobchod a sprostredkovanie veľkoobchodu s tovarom, zásobovacie služby pre tretie osoby; marketingové štúdie, obchodné alebo podnikateľské informácie; poradenstvo v obchodnej činnosti; prieskum trhu; obchodný prieskum; reklama, obchodné sprostredkovanie služieb v oblasti stavebníctva.

37 - Stavebníctvo, stavebná činnosť; čistenie interiérov budov; čistenie exteriérov budov.

42 - Výskum a vývoj nových výrobkov; expertízy (inžinierske práce); prieskumy (inžinierske práce).

(540)



(591) sivá, oranžová

(731) REN - INVEST, s. r. o., Odbojárův 451/14, 955 01 Tovarníky, SK;

(740) Rehák Marek, Topoľčany, SK;

**(210) 686-2007**

(220) 12.4.2007

**9 (511) 9, 16, 21, 25, 28, 30, 35, 41, 42, 43, 45**

(511) 9 - Nahraté a nenahraté nosiče záznamov zvuku, nahraté a nenahraté nosiče záznamov zvuku a obrazu, kompaktné disky, magnetické disky, pásky na zvukové nahrávanie, pásky so zvukovými nahrávkami, videokazety, optické disky, optické kompaktné disky, gramofónové platne, magnetické nosiče údajov, optické nosiče údajov.

16 - Kancelárske potreby s výnimkou nábytku, obálky, obaly (papiernický tovar), tabule na zapíchanie oznamov, ceruzky, perá, prepisovačky, papiernický tovar, papierové zástavy, vlajky, štítky (papierové nálepky), nálepky, lepiace štítky, etikety s výnimkou textilných, knihy, brožované knihy, brožúry, záložky, stužky do kníh, knižné zarážky, publikácie, časopisy, tlačoviny, kalendáre, trhacie kalendáre, komiksy, spevníky, prospekty, katalógy, obežníky, predtlače, oznámenia, priesvitky (papiernický tovar), reklamné tabule z papiera, kartónu alebo lepenky, pútače z papiera alebo lepenky, planogramy, tlačivá, formuláre, zoznamy, tlačené časové plány a harmonogramy, diagramy, hektografy, počítaacie aritmetické tabuľky, papierové alebo kartónové tabuľky, blahoprajné pohľadnice, fotografie, stojany na fotografie, albumy, atlasy, mapy, glóbusy, obrazy, obrazy (maľby), litografie, umelecké litografie, rytiny, tlač (rytiny), grafiky, grafické reprodukcie, zobrazenia, portréty, plagáty, poštové hracie pohľadnice, poštové známky, makety, maľovanky, stolové papierové prestieranie - obrúsky, papierové podložky na stôl (anglické prestieranie), papierové obrusy, prikrývky na stôl, papierové vreckovky, papierové utierky na tvár, papierové obrúsky, ručníky, toaletný papier, papierové servítky, papierové podbradníky, papierové podložky pod poháre, materiály na pečatenie, jednorazové plienkové nohavičky z papiera alebo buničiny, detské plienky z papiera a buničiny, baliaci papier, baliace materiály na báze škrobu, bublinové obaly z plastických materiálov (na balenie), plastové fólie na balenie, viskózne fólie na obalovanie, vrecia, vrecká z papiera alebo plastických materiálov, vrecká na odpadky z papiera alebo plastických materiálov, obaly, puzdrá na doklady, puzdrá na šekové knižky, lepenkové alebo papierové škatule, lepenkové alebo papierové obaly na fľaše, papierové obaly na mliečne výrobky, náhradné diely, časti a súčasti na uvedené tovary, náhradné náplne do uvedených tovarov, obaly, puzdrá a stojany na uvedené tovary patriace do tejto triedy.

21- Bonboniéry ako kazety na cukrovinky s výnimkou kaziet z drahých kovov, cukorničky s výnimkou cukorničiek z drahých kovov, soľničky s výnimkou soľničiek z drahých kovov, dózy na čaj s výnimkou dóz z drahých kovov, čajníky s výnimkou čajníkov z drahých kovov, formy na zákusky a koláče, kuchynské formy na pečenie, hrebene, hrnce, hrnčeky, kuchynské nádoby s výnimkou nádob z drahých kovov, kuchynské náradie s výnimkou náradia z drahých kovov, neelektrické kuchynské potreby, misky, nádoby na pitie, papierové taniere, papierové podnosy na použitie v domácnosti, pohárikové papierové alebo z plastických hmôt, pohárikové s vý-

nimkou pohárikov z drahých kovov, puzdrá, vrecká patriace do triedy 21, riad s výnimkou riadu z drahých kovov, zubné kefkы.

25 - Bielizeň osobná, bielizeň zabraňujúca poteniu, body - bielizeň, bundy, cyklistické oblečenie, čelenky, čiapky, čiapkové šiltы, dámske róby a šaty, gymnastické (telocvičné) dresy, gamaše, chrániče uší (proti chladu, ako pokrývka hlavy), kombinézy (oblečenie), kombinézy na vodné lyžovanie, kabáty, košeľe, krátke nohavice, krátke kabátiky, kravaty, kožušiny (oblečenie), kostýmy, korzety, kovové časti na obuv a opasky, nohavice, nohavičky, oblečenie, oblečenie pre motoristov, oblečenie z kože, obuv, odevy, opasky, peleríny, pančuchy a pančuchové nohavice, plášte, plavky, pleteniny (oblečenie), pletiarsky tovar, podprsienky, podväzky, polokošeľe, pokrývky hlavy, ponožky, potníky, pulóvre, pyžamá, rukavice, rukávniky, saká, sandále, spodná bielizeň, spodky, sukne, svetre, šatky, šály, šaty, športová obuv, športové tričká a dresy, spodničky, tielka, tričká, topánky, vesty, uniformy, vrchné ošatenie.

28 - Autíčka, automobilové modely, bazény ako objekty pre hru a šport, biliardy, boby, topánky na korčuľovanie s pripevnenými korčuľami, zariadenie na bowling, boxerské rukavice, korčule, činky, stolové hry, športové náradie, divadelné masky, šarkany, golfové vybavenie, gymnastické zariadenia, telocvičné zariadenia, hokejky, hojdačky, kolky, šachy, guľky na hranie, hračky, hry, hrkálky, stacionárne bicykle na cvičenie, kapsle do kapsľových pištoľí, kolieskové korčule, kolobežky, bábky, náradie na lukostreľbu, lyže, surfvacie a vodné lyže, maňušky, lopty, ozdoby na vianočné stromčeky s výnimkou osvetľovacích telies a cukrovíniok, hokejky, golfové palice, lyžiarske palice, bábiky, plutvy, puky, športové rukavice bejzbalové, boxerské, golfové, hračie, lyžiarske, šermiarske, siete ako športové potreby, skejtbordy, spoločenské hry, stojany na vianočné stromčeky, vianočné stromčeky umelé, šachovnice, šípky (hra), terče, hracie karty, konfety, športový a hračkársky tovar zaradený v tejto triede.

30 - Puding, zmrzlina, zmrzlinový prášok, mliečne kakaové nápoje, mliečne kávové nápoje, čokoládové nápoje, kakaové nápoje, kávové nápoje, čaj, nápoje na báze čaju, zmrzlina, káva, čaj, kaka, čokoláda, cukor, med, sirup, cestoviny, chlieb, pečivo (rožky), jemné pečivo, sušienky, oblátky, keksy, biskvity, zákusky, koláče, sladké a slané žemle, koláče s plnkou, krekerky (slané pečivo), cukrovinky, palacinky, perníky, medovníky, piškóty, pirohy (cestoviny), krupica, kukuričná múka, lístkové cesto, lupienky, vločky (obilninové), müsli, prípravky z obilnín, ovsená potravina, chuťové prísady, príchuti do potravín s výnimkou esencií a éterických olejov, príchuti do koláčov a zákuskov s výnimkou éterických olejov, výrobky z kukuričnej múky, pochutiny na báze obilnín, ryža a výrobky z ryže.

35 - Marketing, reklama, reklamná a propagačná činnosť, reklamné agentúry, podpora predaja pre tretie osoby, prieskum trhu, prieskum verejnej mienky, vzťahy s verejnosťou (prieskum vzťahov medzi podnikmi, inštitúciami a spoločenským prostredím), spracovanie textov, reklamná a pro-

pagačná činnosť, sprostredkovateľská činnosť v oblasti predaja reklamných predmetov, vydávanie a aktualizovanie reklamných materiálov, rozširovanie reklamných oznamov, prenájom reklamných materiálov, vydávanie a aktualizovanie reklamných materiálov a zvukovo-obrazových záznamov a periodických a neperiodických publikácií, predvádzanie (služby modeliek) na reklamné účely a podporu predaja, predvádzanie tovaru, obchodné a podnikateľské informácie, komerčné informačné kancelárie, marketingové štúdiá, obchodný a podnikateľský prieskum, personálne poradenstvo, pomoc pri riadení obchodnej činnosti, poradenstvo v obchodnej činnosti, obchodný manažment a podnikové poradenstvo, podpora predaja (pre tretie osoby), organizovanie audiovizuálnych predstavení na komerčné a reklamné účely, organizovanie výstav na komerčné alebo reklamné účely, vydávanie a rozširovanie reklamných textov, vydávanie reklamných alebo náborových textov, zásielkové reklamné služby, zbieranie údajov do počítačových databáz, zoraďovanie údajov v počítačových databázach, sprostredkovanie obchodu s tovarom, sprostredkovanie uvedených služieb, obchodné sprostredkovanie služieb uvedených v triede 41, obchodné sprostredkovanie služieb cestovných kancelárií patriacich do triedy 41, obchodné sprostredkovanie služieb uvedených v triede 42, obchodné sprostredkovanie služieb uvedených v triede 43. 41 - Akadémie (vzdelávanie), detské jasle a škôlky, divadelné predstavenia, služby v oblasti estrád, filmová tvorba, informácie o možnostiach rekreácie, informácie o možnostiach rozptýlenia, informácie o možnostiach zábavy, informácie o výchove a vzdelávaní, internátne školy, služby v kempingoch so športovým programom, výchovno-zábavné klubové služby, činnosť umeleckej a športovej agentúry, činnosť v oblasti zábavy a kultúry a športu, kluby zdravia (telesné cvičenia), obveselenie, organizácia a vedenie dielní na výučbu, organizovanie a vedenie kolokvií, organizovanie a vedenie konferencií, organizovanie a vedenie kongresov, organizovanie a vedenie seminárov, organizovanie a vedenie sympózií, organizovanie kultúrnych alebo vzdelávacích výstav, organizovanie plesov, organizovanie predstavení (manažérske služby), organizovanie súťaží vedomostných alebo zábavných, organizovanie súťaží krásy, organizovanie športových súťaží, organizovanie živých vystúpení, zábavné parky, služby prázdninových táborov (zábava), prenájom potápačského výstroja, prevádzkovanie športových zariadení, redigovanie scenárov, služby pre oddych a rekreáciu, rozhlasová zábava, skúšanie a preskúšavanie (pedagogická činnosť), školenie, filmové štúdiá, telesné cvičenie, televízna zábava, umelecké módné agentúry, organizovanie a plánovanie večierkov, vydávanie kníh, vydávanie textov s výnimkou reklamných alebo náborových, filmová tvorba, fotografická reportáž, fotografovanie, výroba (tvorba) videofilmov, výroba divadelných alebo iných predstavení, choreografie šermiarskych scén, výroba rozhlasových a televíznych programov, vyučovanie, vzdelávanie, zábava, pobavenie, živé predstavenia, aranžovanie kvetov, fotografovanie, nahrávanie videopások, služby spojené s oživovaním histórie (living history), výuka historického šermu, vydavateľská

činnosť s výnimkou vydávania reklamných textov, vydávanie periodických a neperiodických publikácií s výnimkou reklamných, zverejňovanie a vydávanie kníh, revue a magazínov, požíčavanie nahratých nosičov zvukových a zvukovo-obrazových záznamov, prenájom hudobných nástrojov a hudobnej aparatúry.

42 - Architektonické poradenstvo, grafický dizajn, módný dizajn, umelecký dizajn, navrhovanie obalov, obalový dizajn, priemyselný dizajn, prieskumy (inžinierske práce), štúdiá technických projektov, tvorba softvéru, overovanie pravosti umeleckých diel, servis počítačových programov, počítačové programovanie, poradenské služby v oblasti počítačového softvéru, prenájom počítačového softvéru, prieskum v oblasti využitia počítačov, vytváranie a udržiavanie webových stránok pre zákazníkov, prevod (konverzia) počítačových programov, dát či iných údajov v elektronickej podobe z rôznych formátov do iných formátov, prevod (konverzia) dokumentov, dát či iných údajov z fyzických médií na elektronicke médiá.

43 - Služby barov, bufety (rýchle občerstvenie), detské jasle, hotelierske služby, jedálne a závodné jedálne, kaviarne, motelové služby, poskytovanie ubytovania pre zvieratá, penzióny, ubytovacie služby v prázdninových táboroch, prenájom prednáškových sál, prenájom prenosných stavieb, prevádzkovanie hotelového ubytovania, prevádzkovanie kempov, príprava a dodávka jedál na objednávku do domu, reštaurácie (jedálne), samoobslužné reštaurácie, rezervácia hotelov, rezervácia penziónov, rezervácia prechodného ubytovania, turistické ubytovne, ubytovacie kancelárie (hotely, penzióny), prenájom prechodného ubytovania.

45 - Poradenstvo v oblasti práv duševného vlastníctva, konzultačné služby v oblasti práv duševného vlastníctva, spravovanie autorských práv, sprevádzanie v spoločnosti.

#### (540) **MARKEPEE**

(731) MARKEPEE, s. r. o., Švermova 21, 974 04 Banská Bystrica, SK;

(210) **691-2007**

(220) 13.4.2007

**9 (511) 9, 35, 37, 42**

(511) 9 - Laboratórne prístroje a zariadenia; vedecké prístroje; prístroje na meranie a reguláciu, kontrolu a signalizáciu; elektronicke prístroje skúšobné (testovacie); prístroje na spracovanie informácií; počítače; počítačové programy - softvér; elektronicke počítačové informačné a riadiace systémy (technológie); prístroje na záznam, prevod a reprodukciu zvuku (obrazu); audiovizuálna technika; prístroje filmové, optické; prístroje telekomunikačné; nosiče údajov v elektronickej podobe; zvukové a zvukovo-obrazové záznamy magnetické alebo v elektronickej podobe (nahraté i nenahraté); elektrosúčiastky všetkých druhov uvedené v tejto triede; batérie a akumulátory; elektroinštalacioné materiály; elektrické vodiče - káble všetkých druhov; optické káble; prístroje na vedenie, výrobu, prepínanie, premenu, akumuláciu, reguláciu alebo riadenie elektrického prúdu; ochranné pomôcky uvedené v tejto triede, elektrické prístroje uvedené v triede 9.

35 - Sprostredkovanie v oblasti obchodu; marketingová, reklamná a inzertná činnosť; prieskumy trhu; administratívne služby; činnosť elektronických a organizačných poradcov; riadenie podniku (obchodu); predvádzanie a distribúcia produktov (výrobkov) na reklamné účely; obchodné prezentácie; automatizované spracovanie údajov; administratívne spracovanie a správa obchodných údajov; služby databáz - zbieranie a zoraďovanie údajov do počítačových databáz; obchodné zastúpenie podnikateľských subjektov; usporadúvanie komerčných a reklamných akcií; prezentácia výrobkov v komunikačných médiách pre maloobchod, online reklama v počítačovej komunikačnej sieti.

37 - Servis, montáž v oblasti elektrických a elektronických prístrojov a zariadení, laboratórnej a vedeckej techniky, výpočtovej techniky, audio-video techniky, meracej a regulačnej techniky, skúšobnej techniky; opravy a montáž meradiel.

42 - Tvorba počítačového softvéru - programovanie počítačov; zhotovovanie softvéru na objednávku; výskum, vývoj a projektovanie softvéru; počítačové analýzy; programátorská správa počítačových údajov; prenájom softvéru a hardvéru; prenájom laboratórnej techniky z triedy 42; poradenstvo v oblasti laboratórnej techniky z triedy 42, poradenstvo v oblasti počítačového hardvéru a softvéru; poradenstvo v oblasti merania; vykonávanie skúšobných testov materiálov, výrobkov a prístrojov; uskutočňovanie meraní.

(540)



(731) Střílka Dušan, Hlubočec 178, 747 69 Hlubočec, CZ;

(740) Máčajová Mária, Ing., Nitra, SK;

(210) 736-2007

(220) 20.4.2007

9 (511) 16, 31, 32, 33, 35, 36, 37, 39, 40, 43

(511) 16 - Etikety s výnimkou textilných; papierové a plastové obaly a tašky; papierové podložky pod poháre; reklamné, propagačné a informačné materiály patriace do tejto triedy; tlačoviny.

31 - Potrava pre zvieratá, slad na výrobu piva a iných liehovín.

32 - Minerálne a sýtené vody a iné nealkoholické nápoje; ovocné a zeleninové šťavy a nápoje z nich; pивná mladinka; pivo; prípravky na výrobu nápojov; výťažky z chmeľu na výrobu piva.

33 - Alkoholické nápoje s výnimkou piva.

35 - Kancelárie zaoberajúce sa dovozom a vývozom; obchodné alebo podnikateľské informácie; prieskum trhu; reklama a inzercia; vydávanie, aktualizovanie a rozširovanie reklamných materiálov; zbieranie údajov do počítačových databáz; účtovníctvo, prenájom kancelárskych strojov a zariadení, prenájom kopírovacích strojov.

36 - Finančný lízing; prenájom kancelárskych priestorov; sprostredkovanie nehnuteľností; správa a prenájom nehnuteľností.

37 - Informácie o opravách; inštalácia a opravy chladiacich zariadení; montáž a údržba výčapných zariadení, prenájom stavebných strojov a zariadení.

39 - Balenie tovaru; doručovanie tovaru; dovoz a doprava; informácie o preprave; informácie o uskladnení; organizovanie ciest; prenájom dopravných prostriedkov; prenájom výčapných a chladiacich zariadení; prepravné služby; sprostredkovanie prepravy; uskladnenie tovaru.

40 - Spracovanie a úprava pivovarských a sladovníckych odpadov.

43 - Bufetové a reštauračné občerstvenie; jedálne a závodné jedálne; poskytovanie prechodného ubytovania; prenájom stoličiek, stolov a sklenných výrobkov; rezervovanie prechodného ubytovania.

(540)



(591) červená, žltá, biela

(731) Pivovary Topvar, a. s., Krušovská 2092, 955 14 Topoľčany, SK;

(740) Belesčák Ladislav, Ing., Priešťany, SK;

(210) 740-2007

(220) 20.4.2007

9 (511) 16, 31, 32, 33, 35, 36, 37, 39, 40, 43

(511) 16 - Etikety s výnimkou textilných; papierové a plastové obaly a tašky; papierové podložky pod poháre; reklamné, propagačné a informačné materiály patriace do tejto triedy; tlačoviny.

31 - Potrava pre zvieratá, slad na výrobu piva a iných liehovín.

32 - Minerálne a sýtené vody a iné nealkoholické nápoje; ovocné a zeleninové šťavy a nápoje z nich; pивná mladinka; pivo; prípravky na výrobu nápojov; výťažky z chmeľu na výrobu piva.

33 - Alkoholické nápoje s výnimkou piva.

35 - Kancelárie zaoberajúce sa dovozom a vývozom; obchodné alebo podnikateľské informácie; prieskum trhu; reklama a inzercia; vydávanie, aktualizovanie a rozširovanie reklamných materiálov; zbieranie údajov do počítačových databáz; účtovníctvo, prenájom kancelárskych strojov a zariadení, prenájom kopírovacích strojov.

36 - Finančný lízing; prenájom kancelárskych priestorov; sprostredkovanie nehnuteľností; správa a prenájom nehnuteľností.

37 - Informácie o opravách; inštalácia a opravy chladiacich zariadení; montáž a údržba výčapných zariadení, prenájom stavebných strojov a zariadení.

39 - Balenie tovaru; doručovanie tovaru; dovoz a doprava; informácie o preprave; informácie o uskladnení; organizovanie ciest; prenájom dopravných prostriedkov; prenájom výčapných a chladiacich zariadení; prepravné služby; sprostredkovanie prepravy; uskladnenie tovaru.

40 - Spracovanie a úprava pivovarských a sladovníckych odpadov.

43 - Bufetové a reštauračné občerstvenie; jedálne a závodné jedálne; poskytovanie prechodného ubytovania; prenájom stoličiek, stolov a sklenných výrobkov; rezervovanie prechodného ubytovania.



(540)



- (731) Pivovary Topvar, a. s., Krušovská 2092, 955 14 Topoľčany, SK;  
 (740) Beleščák Ladislav, Ing., Priešťany, SK;

(210) 744-2007

(220) 23.4.2007

9 (511) 2, 37, 39, 40, 42

- (511) 2 - Terpentín (riedidlo na farby), riedidlá na farby, spojivá na farby, emailové farby, glejové farby, základné náterové farby, vrchné náterové farby, spojivá na farby, modridlá ako farby, bieloby ako farby, vodové náterové farby, baktericídne farby, alumíniové farby, ohňovzdorné farby, glazúry (farby, laky), azbestové farby, laky, ochranné prostriedky proti hrdzi, podkladové farby, zahusťovače farieb, práškové kovy patriace do tejto triedy, všetky druhy farieb patriace do tejto triedy.  
 36 - Správa nehnuteľností, prenájom nehnuteľností.  
 37 - Maliarske a natieračské práce, poradenstvo v oblasti povrchovej úpravy kovov nátermi, prípravné práce pre stavbu, zemné práce, poradenská a konzultačná činnosť v stavebníctve, povrchová úprava a zušľachtovanie kovov a ekologická povrchová úprava a zušľachtovanie kovov nátermi, zámočníctvo - montáž drobných kovových predmetov, príprava a montáž kovových a oceľových konštrukcií a ich častí, stavebné práce, vykonávanie stavebného dozoru, zhotovovanie inžinierskych sietí, ich zmeny, opravy a údržba, vykonávanie stavebných prác vo výškach, sklenárske práce, búracie a demolačné práce, obkladanie stien a pokladanie podlahových krytín, vrtné práce, omietkarské práce, lešénarske práce, čistenie a upratovanie interiérov a exteriérov budov, prenájom stavebných strojov a technológií, sanácia betónu.  
 39 - Prenájom motorových vozidiel, balenie a skladovanie tovaru, skladovanie odpadov, osobná cestná doprava.  
 40 - Likvidácia, spracovanie, recyklácia odpadov, dekontaminácia nebezpečných odpadov; zväračské práce, kovoobrábanie, poradenstvo v oblasti povrchovej úpravy kovov s výnimkou povrchovej úpravy nátermi.  
 42 - Inžinierska činnosť v stavebníctve, rozpočtové práce a kalkulácie stavieb, prieskumné vrty.

(540) Colorex

- (731) Colorex s. r. o., Nešporova 26, 040 01 Košice, SK;  
 (740) Tomko Lubomír, Ing., Hanušovce, SK;

(210) 788-2007

(220) 27.4.2007

9 (511) 41

- (511) 41 - Vzdelávanie, zabezpečovanie kurzov, školení a seminárov, vydávanie kníh a materiálov pre prácu s deťmi a dospelými okrem reklamnej, vydávanie literatúry pre pracovníkov s deťmi a dospelými okrem reklamnej, korešpondenčné kurzy, tábory, práca v kluboch pre deti a dospelých, výchova k etickým, morálnym a kresťanským hodnotám.

(540)



- (731) Detská misia, Legionárska 4, 811 07 Bratislava, SK;

(210) 821-2007

(220) 4.5.2007

9 (511) 32

- (511) 32 - Džús (nealkoholický).

(540) EUROLIGHT KINDER JUICE

- (731) EUROLIGHT s. r. o., M. R. Štefánika 14, 984 01 Lučenec, SK;

(210) 856-2007

(220) 15.5.2007

9 (511) 16, 35, 41, 43

- (511) 16 - Tlačené materiály patriace do triedy 16, časopisy, propagačné materiály patriace do triedy 16, letáky, papier, lepenka a výrobky vyrobené z týchto materiálov patriace do triedy 16; tlačoviny, papiernický tovar a písacie potreby; nálepky, samolepky; príručky, knihy, letáky, brožúry, tlačené knihy a pracovné zošity; noviny; kuchárske knihy, inštruktážne materiály v papierovej forme, kalendáre, albumy, fotografie, prospekty, plagáty, komiksy, časopisy, periodiká.  
 35 - Obchodný manažment, reklamná činnosť, prezentácia tovarov a služieb v časopisoch, poskytovanie komerčných informácií, tlačená reklama, hotelový manažment, hotelová administratíva, obchodný manažment, poskytovanie služieb pre hotely v oblasti marketingu a reklamy.  
 41 - Vydávanie kníh, časopisov, periodík a novín, publikačné služby v oblasti kníh a časopisov.  
 43 - Poskytovanie stravovania (catering), služby hotelov, reštaurácií, kaviarní, barov; ubytovacie hotelové služby; poskytovanie stravy, služby rezervácie hotelov.

(540)



- (731) MIP METRO Group Intellectual Property GmbH & Co. KG, Metro-Strasse 1, 40235 Düsseldorf, DE;  
 (740) Bachratá Magdaléna, Mgr., Bratislava, SK;

(210) 915-2007

(220) 24.5.2007

**9 (511) 16, 35, 36, 41, 42**

(511) 16 - Periodická a neperiodická tlač, časopisy, publikácie, prílohy k časopisom, baliaci papier, blahoprajné pohľadnice, brožované knihy, brožúry, brožúrky, bublinkové obaly z plastických materiálov na balenie, časopisy, etikety s výnimkou textilných, fotografie, grafické zobrazenie, grafiky, kalendáre, kartón, lepenka, kávové filtre papierové, knihy, lepenkové alebo papierové škatule, lepenkové alebo papierové obaly na fľaše, lepenkové platne (papiernický tovar), lepiace pásy na kancelárske účely a použitie v domácnosti, leporelá, mapy, obálky (papiernický tovar), obaly (papiernický tovar), obrazy, papiernický tovar, periodické a neperiodické publikácie, plagáty, predmety z kartónu, prospekty, pútače z papiera alebo lepenky, reklamné tabule z papiera, kartónu alebo lepenky, reprodukcie grafické, tlačené reklamné materiály, umelohmotné fólie na balenie, vrecia z papiera alebo plastických materiálov, vrecká z papiera alebo plastických materiálov.

35 - Komerčné informačné kancelárie, obchodné alebo podnikateľské informácie, poskytovanie obchodných alebo podnikateľských informácií, profesionálne obchodné alebo podnikateľské poradenstvo, obchodný manažment a podnikové poradenstvo, pomoc pri riadení obchodnej činnosti, poradenstvo pri vedení podnikov, poradenstvo v obchodnej činnosti, odborné obchodné poradenstvo, posudzovanie efektívnosti prevádzky a racionalizácie práce, poskytovanie pomoci pri riadení obchodných alebo priemyselných podnikov, riadenie priemyselných alebo obchodných podnikov, poradenské služby v oblasti obchodného alebo podnikateľského riadenia, organizovanie komerčných alebo reklamných výstav a veľtrhov, organizovanie výstav na obchodné a reklamné účely, organizovanie výstav na komerčné alebo reklamné účely, organizovanie audiovizuálnych predstavení na komerčné a reklamné účely, prepisovanie, reprografia dokumentov, spracovanie textov, kopírovanie alebo rozmnožovanie dokumentov, dokladov atď., činnosť organizačného a ekonomického poradcu, personálne poradenstvo, výber osôb pomocou psychologických testov, reklama, reklamná a propagačná činnosť, reklama online v počítačovej komunikačnej sieti, reklamné agentúry, zásielkové reklamné služby, zasielanie reklamných materiálov zákazníkom, vydávanie a rozširovanie reklamných textov, vydávanie a aktualizovanie reklamných materiálov a zvukovo-obrazových záznamov a periodických a neperiodických publikácií na reklamné účely, uverejňovanie a vydávanie reklamných alebo náborových textov, rozširovanie reklamných alebo inzertných oznamov, príprava inzertných stĺpcov, rozširovanie reklamných materiálov zákazníkom (letáky, prospekty, tlačivá, vzorky), prenájom reklamných materiálov, prenájom reklamných plôch a priestorov, lepenie plagátov, štatistické informácie, vzťahy s verejnosťou (prieskum vzťahov medzi podnikmi, inštitúciami a spoločenským prostredím), analýzy nákladov, štatistické informácie, spracovanie textov, marketingové štúdie, prieskum trhu, prieskum verejnej mienky, obchodný alebo podnikateľský prieskum, vedenie karto-

ték v počítači, vyhľadávanie informácií v počítačových súboroch (pre zákazníkov), zbieranie údajov do počítačových databáz, zoraďovanie údajov v počítačových databázach, sprostredkovateľské práce, sprostredkovanie obchodu s tovarom, zásobovacie služby pre tretie osoby (nákup tovarov a služieb pre iné podniky), podpora predaja (pre tretie osoby), rozširovanie vzoriek, predvádzanie tovaru, obchodné sprostredkovanie služieb uvedených v triedach 36, 41 a 42.

36 - Inkasovanie nájomného, kancelárie zaoberajúce sa inkasovaním pohľadávok, oceňovanie a odhady nehnuteľností, prenájom bytov, prenájom nehnuteľností, realitné kancelárie, správa nehnuteľností, sprostredkovanie nehnuteľností, vedenie nájomných domov, vedenie nájomných bytov, faktoring a forfaiting, finančné a projektové poradenstvo v oblasti predvstupových a povstupových fondov Európskej únie, finančný lízing, lízing strojov a zariadení, lízing spojený s financovaním, sprostredkovanie nákupu, predaja a prenájmu nehnuteľností, inkasovanie nájomného, lízing motorových vozidiel, realitné kancelárie, činnosť účtovných poradcov, vedenie účtovnej evidencie, poskytovanie úverov.

41 - Výchovno-vzdelávacia činnosť najmä v oblasti informácií o Európskej únii, vydávanie periodických a neperiodických publikácií s výnimkou reklamných, vydateľská činnosť s výnimkou vydávania reklamných textov, výchovné-zábavné klubové služby, organizovanie a vedenie kolokvií, organizovanie a vedenie konferencií, organizovanie a vedenie kongresov, organizovanie a vedenie seminárov, organizovanie a vedenie sympózií, organizovanie audiovizuálnych predstavení na účely kultúrne a zábavné, organizovanie kultúrnych alebo vzdelávacích výstav, organizovanie plesov, organizovanie predstavení (manažérske služby), organizovanie súťaží (vedomostných alebo zábavných), organizovanie súťaží krásy, organizovanie športových podujatí a súťaží, organizovanie športových súťaží, organizovanie živých vystúpení, poskytovanie rekreačných a vzdelávacích služieb, činnosť umeleckej a športovej agentúry, činnosť v oblasti zábavy a kultúry a športu, filmová tvorba, fotografická reportáž, fotografovanie, organizovanie a plánovanie večierkov, prevádzkovanie galérie, umelecké módné agentúry, usporadúvanie divadelných, filmových, koncertných a iných predstavení na účely kultúrne a zábavné, usporadúvanie koncertov, hudobných a tanečných produkcií, výroba (tvorba) videofilmov, výroba divadelných alebo iných predstavení, živé predstavenia, pedagogické informácie, knižnice (požičovne kníh), vydávanie kníh, vydávanie kníh a časopisov online v elektronickej forme, poskytovanie elektronických publikácií online (bez možnosti kopírovania).

42 - Poradenstvo v oblasti výpočtovej techniky, obnovovanie počítačových databáz, počítačové programovanie, odborné poradenstvo v oblasti počítačového hardvéru, prenájom počítačov, prenájom počítačového softvéru, tvorba softvéru, servis počítačových programov, navrhovanie a projektovanie počítačových sietí, navrhovanie (priemyselný dizajn), navrhovanie obalov, obalový dizajn, technické poradenstvo, týkajúce sa vykurovacích zariadení, motorov, kotlov, výskum

a vývoj nových výrobkov (pre zákazníkov), grafický dizajn, priemyselný dizajn, konštrukčné práce, štúdie technických projektov, prenájom počítačov a počítačového softvéru, strojársky výskum, kalibrácia, skúšky materiálu, kontrola kvality, technický prieskum, expertízy (inžinierske práce), chemické analýzy, poradenská, konzultačná a projektová činnosť v oblasti priemyslu a energetiky, poradenské služby v oblasti ochrany životného prostredia.

**(540) EUSK**

(731) EUSK, a. s., Gemerská 3, 040 11 Košice, SK;  
(740) Belička Ivan, Ing., Banská Bystrica, SK;

**(210) 916-2007**

(220) 24.5.2007

**9 (511) 4, 6, 7, 35, 36, 37, 39, 40, 42, 43**

(511) 4 - Benzén, benzín, benzol, cerezín, éter (petrolejový), gazolin, generátorový plyn, grafit (na mazanie), horľavé oleje, kerozín, mazadlá, mazacie oleje a tuky, mazut, minerálne palivá, nafta, motorové palivá, pohonné látky, nafta na kúrenie, oleje do farieb, palivá, palivá na báze alkoholu, palivové plyny, palivové zmesi do karburátorov, palivový olej, parafín, petrolejový éter, pohonné látky, pohonné zmesi (prchavé), priemyselné oleje a tuky, prísady mechanické do motorových palív, rezné chladiace kvapaliny, ropa surová alebo rafinovaná, vazelína na priemyselné účely, vosk na priemyselné účely.

6 - Kovové nádrže.

7 - Umývacie zariadenia na automobily.

35 - Vedenie účtovníctva, maloobchodná a veľkoobchodná činnosť s tovarmi v triede 4, obchodné sprostredkovanie s tovarmi uvedenými v triede 4, zbieranie a zoraďovanie údajov v počítačových databázach.

36 - Prenájom nehnuteľností, bytových a nebytových priestorov.

37 - Mechanické čistenie nadstavieb železničných a automobilových cisternových vozňov; inštalácie, opravy a údržba strojov, prenájom bagrov a rýpadiel, prenájom buldozérov; čistenie automobilov, autoopravnice (údržba, opravy, tankovanie), opravy a údržba čerpacích staníc.

39 - Prenájom vozidiel, sprostredkovanie prepravy, preprava a skladovanie pohonných hmôt, vykurovacích olejov a mazacích olejov, požičiavanie dopravných prostriedkov, poradenská činnosť v oblasti skladovania a prepravy ropných produktov, prenájom garáží.

40 - Likvidácia odpadu, recyklácia odpadu, spaľovanie odpadu, spracovanie odpadu.

42 - Tvorba softvéru, poradenstvo v oblasti počítačového hardvéru a softvéru.

43 - Prenájom prechodného ubytovania, turistické ubytovne, služby motelov.

**(540)**



(591) žltá, modrá

(731) ŠAJGALOIL SLOVAKIA, spol. s r. o., SNP 49, 977 01 Brezno, SK;

**(210) 934-2007**

(220) 25.5.2007

**9 (511) 9, 35, 37, 42**

(511) 9 - Elektrické vedenia, elektrické akumulátory, bleskozvody, elektrické káble, elektrické spojky, elektrické svorky, elektrické hlásiče, elektrické kondenzátory, elektrické meniče, elektrické objímky, elektrotechnické odbočné skrinky, elektrotechnické prípojky, prúdové usmerňovače, elektrické regulátory, rozvodné skrine, spínacie skrine, svetelné alebo mechanické signalizačné panely, skriňové rozvádzače.

35 - Sprostredkovanie obchodu s elektrotechnickými zariadeniami, maloobchod a veľkoobchod s elektrotechnickými zariadeniami; reklamná a inzertná činnosť.

37 - Montáž a servisné služby v oblasti elektrotechnických zariadení; elektroinštalačné práce.

42 - Projektovanie stavieb; projektová činnosť, štúdie technických projektov; odborné prehliadky a odborné skúšky elektrotechnických zariadení, projektové a inžinierske činnosti v oblasti stavebnej elektrotechniky.

**(540)**



(591) zelená, sivá

(731) PRENOSIL, s. r. o., Jilemnického 11, 020 61 Lednické Rovne, SK;

(740) Urbáni Rastislav, JUDr., Banská Bystrica, SK;

**(210) 948-2007**

(220) 29.5.2007

**9 (511) 35, 36, 37**

(511) 35 - Poradenské služby v podnikovom manažmente pri predaji tovarov a služieb, poradenstvo a manažment pre podniky, dekorácia a aranžovanie výkladov, obchodný manažment, sprostredkovanie nákupu a predaja tovarov, reklama, organizovanie výstav na reklamné a obchodné účely, rozširovanie reklamných oznamov, predvádzanie tovaru, rozširovanie reklamných materiálov zákazníkom (letáky, prospekty, tlačivá, vzorky), zasielanie reklamných materiálov zákazníkom, vydávanie a aktualizovanie reklamných materiálov, distribúcia vzoriek, obchodný alebo podnikateľský prieskum, prenájom reklamných materiálov, uverejňovanie reklamných textov, vydávanie reklamných alebo náborových textov, televízna reklama, reklamné agentúry, organizovanie reklamných hier na propagáciu predaja, prieskum trhu, prieskum verejnej mienky, prenájom reklamných priestorov, prenájom reklamných plôch, podpora predaja (pre tretie osoby), spracovanie textov, ponuka, sprostredkovanie a výber tovaru prostredníctvom katalógu, marketing, pomoc pri podnikaní, podnikateľské informácie, overovanie obchodných transakcií, zabezpečovanie obchodných transakcií (pre tretie osoby), reklamná a inzertná činnosť prostredníctvom telefónnej, dátovej alebo informačnej siete, poskytovanie informácií a iných informačných produktov reklamného charakteru, prenájom reklamných informačných a komunikačných miest,

sprostredkovanie v obchodných vzťahoch, služby riadenia ľudských zdrojov, vzťahy s verejnosťou (prieskum vzťahov medzi podnikmi, inštitúciami a spoločenským prostredím), zásielkové reklamné služby, zbieranie údajov do počítačových databáz, zoradovanie údajov v počítačových databázach, činnosť účtovných poradcov, vedenie účtovnej evidencie, obchodné sprostredkovanie služieb uvedených v triede 37.

36 - Prenájom nehnuteľností, sprostredkovanie kúpy, predaja a prenájmu nehnuteľností, realitné kancelárie, správa nehnuteľností, vedenie nájomných domov, obstarávanie služieb spojených so správou nehnuteľností, sprostredkovanie finančných služieb, finančné oceňovanie (poistenie, bankovníctvo, nehnuteľnosti), finančný lízing, lízing motorových vozidiel, lízing strojov a zariadení, lízing spojený s financovaním, predaj na splátky, zmenárenské služby, úverové financovanie predaja, vydávanie kreditných kariet, služby finančného manažmentu a správa hotovosti, poistenie, oceňovanie umeleckých diel, organizovanie dobročinných zbierok, poskytovanie úverov, sprostredkovanie uvedených služieb v triede 36.

37 - Vykonávanie inžinierskych, priemyselných, bytových a občianskych stavieb, prípravné a pomocné stavebné práce, čistenie, čistenie exteriérov a interiérov, čistenie komínov, prenájom čistiacich strojov, inštalácia a opravy chladiacich a klimatizačných zariadení, informácie o opravách, izolovanie proti vlhkosti, izolovanie stavieb, odborné poradenstvo týkajúce sa montáže plastových a drevených okien a dverí, stavebných prác a zatepľovania budov, klampiárstvo a inštalatérstvo, inštalácia, čistenie a údržba kotlov, montáž kuchynských zariadení, montáž a opravy vzduchotechnických zariadení, montáž a opravy klimatizačných zariadení, montáž a opravy vykurovacích zariadení, montáž, inštalácia a opravy okien, dverí a iných stavebných prvkov, montáž, kladenie, údržba, sanácie a opravy podláh a parkiet, realizácia fasád so zateplením a bez zateplenia, exteriérové a interiérové maľovanie a natieranie, montovanie lešení, murárstvo, údržba nábytku, montáž a opravy pecí, pokrývačské práce na strechách, inštalácia a opravy požiarnych hlásičov a poplašných systémov proti vlámaniu, stavebné informácie, dozor nad stavbami, demolácia budov, tapetovanie, montovanie a opravy telefónov, opravy umeleckých stolárskych výrobkov, utesňovanie stavieb a budov, inštalácia a opravy výťahov.

**(540) AMW**

(731) WILLING, a. s., Nám. SNP 8401/41A, 960 01 Zvolen, SK;

(740) Belička Ivan, Ing., Banská Bystrica, SK;

**(210) 962-2007**

(220) 30.5.2007

**9 (511) 29, 30, 32**

(511) 29 - Mlieko a mliečne výrobky, najmä jogurty a jogurtové nápoje, mliečne nápoje, smotanové syry.

30 - Pudingy, rôsolovité pudingy, dezerty, múčniky, zákusky.

32 - Ovocné nápoje.

**(540)**



(591) modrá, biela

(731) RAJO, a. s., Studená 35, 823 55 Bratislava, SK;

(740) Bachratá Magdaléna, Mgr., Bratislava, SK;

**(210) 982-2007**

(220) 1.6.2007

**9 (511) 35, 41, 45**

(511) 35 - Komunikácia a budovanie vzťahov s verejnosťou (public relations), odborné obchodné poradenstvo (know-how podnikateľa).

41 - Kaučing (vedenie a výcvik ľudí).

45 - Poradenstvo v oblasti práv duševného vlastníctva (konkrétne know-how).

**(540) MEDIA COELI**

(731) Mrvová Milena, Osvaldova 13, 917 01 Trnava, SK;

(740) Kubányiová Andrea, JUDr., Trnava, SK;

**(210) 996-2007**

(220) 5.6.2007

**9 (511) 35, 36, 38, 41, 42, 44, 45**

(511) 35 - Reklamné služby; obchodný manažment, obchodné správa; obchodná administratíva; kancelárske práce; zhromažďovanie rozličných výrobkov pre tretie osoby (okrem dopravy) s cieľom umožniť zákazníkovi, aby si mohli tieto výrobky pohodlne prehliadať a nakupovať; maloobchodné a veľkoobchodné služby supermarketov, hypermarketov, prostredníctvom katalógového predaja alebo elektronickými prostriedkami, napr. prostredníctvom webových stránok alebo prostredníctvom telenákupu; služby ako záznam, prepis, zostavovanie, kompilácia alebo systematizácia písomných oznámení a záznamov, ako aj kompilácia matematických alebo štatistických údajov; služby reklamných agentúr a služby ako rozširovanie prospektov, či už priamo, alebo poštou alebo rozširovanie vzoriek; inzertná činnosť.

36 - Poisťovníctvo; finančné služby; peňažníctvo; služby v oblasti nehnuteľností; služby bankových ústavov alebo im podobných inštitúcií, ako napr. zmenárenské a klíringové; služby úverových ústavov, ktoré nie sú bankami, ako napr. svojpomocné úverové združenia, samostatné finančné spoločnosti, veritelia; služby investičných trustov a holdingových spoločností; služby maklérov na tovarovej burze a burze cenných papierov; služby v oblasti peňažníctva spojené s poskytovaním záruk; služby poskytované v súvislosti s vydávaním cestovných šekov a akreditívov; služby poskytované správcami nehnuteľností majetku, ako tiché spolovníctvo alebo financovanie; služby týkajúce sa poistenia, ako napr. služby poskytované poisťovacími agentmi, služby poskytované poisťovaním, ako aj služby subskripcie (predplácania) poistení.

38 - Telekomunikačné služby; telekonferenčné služby; poskytovanie telekomunikačných kanálov na telenákupy; televízne vysielanie; teletexové služby; tlačové kancelárie; služby zabezpečujúce vstup do telekomunikačných sietí; vysielanie káb-

lovej televízie; rádiové vysielanie; rozhlasové vysielanie; televízne vysielanie; výzvy rádiom, telefónom alebo inými elektronickými komunikačnými prostriedkami, elektronická pošta; hlasová odkazová služba; komunikácia prostredníctvom optických káblov; komunikácia mobilnými telefónmi; počítačová komunikácia; komunikácia pomocou počítačových terminálov; posielanie správ; posielanie telegramov; poskytovanie priestoru na diskusiu na internete; poskytovanie prístupu do databáz; poskytovanie telekomunikačného pripojenia do svetovej počítačovej siete; poskytovanie telekomunikačných kanálov na telenákupy; poskytovanie užívateľského prístupu do svetovej počítačovej siete; elektronická pošta; prenájom faxových prístrojov; prenájom modemov; prenájom prístrojov na prenos správ; prenájom prístupového času do svetových počítačových sietí; prenájom telefónov; prenájom telekomunikačných prístrojov.

41 - Vzdelávanie; zabezpečovanie výcvikov, kurzov a školení; zábava; športová a kultúrna činnosť; všetky formy vzdelávania osôb alebo cvičenia zvierat; služby, ktorých zámerom je pobavenie, rozptýlenie alebo rekreácia osôb; služby na prezentáciu verejnosti umeleckých a literárnych diel na účely kultúrne alebo vzdelávacie.

42 - Služby vedecké a technologické včítane výskumu v oblasti vedy a priemyslu; priemyselné analýzy a priemyselný výskum; návrh a vývoj počítačového hardvéru a softvéru; služby inžinierov, ktorí sa zaoberajú odhadmi, ohodnocovaním, výskumom a výstupnými správami v oblasti vedy a technológií; vedecký výskum na lekárske využitie.

44 - Lekárske služby; veterinárne služby; starostlivosť o hygienu a krásu ľudí alebo zvierat; poľnohospodárske, záhradnícke a lesnícke služby; lekárske analýzy týkajúce sa ošetrovania a liečenia osôb (ako sú röntgenové snímky a odber krvi); umelé oplodňovanie; poradenstvo v oblasti farmácie.

45 - Právne služby poskytované jednotlivcom, združeniam, organizáciám a podnikom; bezpečnostné služby na ochranu osôb a majetku; právne služby poskytované osobám, skupinám osôb, organizáciám alebo podnikom; služby pátracie a vyšetrovacie, vzťahujúce sa na bezpečnosť osôb a kolektívov; služby poskytované osobám, vzťahujúce sa na sociálne udalosti, ako je sprevádzanie osôb, manželské kancelárie, pohrebné služby.

(540)

**V&G**

(731) Vexelberg s. r. o., Bratislavská 34/7, 900 21 Svätý Jur, SK;

(740) Herceg Peter, JUDr., Bratislava, SK;

(210) 997-2007

(220) 5.6.2007

9 (511) 35, 36, 38, 41, 42, 44, 45

(511) 35 - Reklamné služby; obchodný manažment, obchodné správa; obchodná administratíva; kancelárske práce; zhromažďovanie rozličných výrobkov pre tretie osoby (okrem dopravy) s cieľom

umožniť zákazníkovi, aby si mohli tieto výrobky pohodlne prehliadať a nakupovať; maloobchodné a veľkoobchodné služby supermarketov, hypermarketov, prostredníctvom katalógového predaja alebo elektronickými prostriedkami, napr. prostredníctvom webových stránok alebo prostredníctvom telenákupu; služby ako záznam, prepis, zostavovanie, kompilácia alebo systematizácia písomných oznámení a záznamov, ako aj kompilácia matematických alebo štatistických údajov; služby reklamných agentúr a služby ako rozširovanie prospektov, či už priamo, alebo poštou, alebo rozširovanie vzoriek; inzertná činnosť.

36 - Poisťovníctvo; finančné služby; peňažníctvo; služby v oblasti nehnuteľností; služby bankových ústavov alebo im podobných inštitúcií, ako napr. zmenárenské a klíringové; služby úverových ústavov, ktoré nie sú bankami, ako napr. svojpomocné úverové združenia, samostatné finančné spoločnosti, veritelia; služby investičných trustov a holdingových spoločností; služby maklérov na tovarovej burze a burze cenných papierov; služby v oblasti peňažníctva spojené s poskytovaním záruk; služby poskytované v súvislosti s vydávaním cestovných šekov a akreditívov; služby poskytované správcami nehnuteľností majetku, ako tiché spoločníctvo alebo financovanie; služby týkajúce sa poistenia, ako napr. služby poskytované poisťovacími agentmi, služby poskytované poisťovaním, ako aj služby subskripcie (predplácania) poistení.

38 - Telekomunikačné služby; telekonferenčné služby; poskytovanie telekomunikačných kanálov na telenákupy; televízne vysielanie; teletextové služby; tlačové kancelárie; služby zabezpečujúce vstup do telekomunikačných sietí; vysielanie káblovej televízie; rádiové vysielanie; rozhlasové vysielanie; televízne vysielanie; výzvy rádiom, telefónom alebo inými elektronickými komunikačnými prostriedkami, elektronická pošta; hlasová odkazová služba; komunikácia prostredníctvom optických káblov; komunikácia mobilnými telefónmi; počítačová komunikácia; komunikácia pomocou počítačových terminálov; posielanie správ; posielanie telegramov; poskytovanie priestoru na diskusiu na internete; poskytovanie prístupu do databáz; poskytovanie telekomunikačného pripojenia do svetovej počítačovej siete; poskytovanie telekomunikačných kanálov na telenákupy; poskytovanie užívateľského prístupu do svetovej počítačovej siete; elektronická pošta; prenájom faxových prístrojov; prenájom modemov; prenájom prístrojov na prenos správ; prenájom prístupového času do svetových počítačových sietí; prenájom telefónov; prenájom telekomunikačných prístrojov.

41 - Vzdelávanie; zabezpečovanie výcvikov, kurzov a školení; zábava; športová a kultúrna činnosť; všetky formy vzdelávania osôb alebo cvičenia zvierat; služby, ktorých zámerom je pobavenie, rozptýlenie alebo rekreácia osôb; služby na prezentáciu verejnosti umeleckých a literárnych diel na účely kultúrne alebo vzdelávacie.

42 - Služby vedecké a technologické včítane výskumu v oblasti vedy a priemyslu; priemyselné analýzy a priemyselný výskum; návrh a vývoj počítačového hardvéru a softvéru; služby inžinierov, ktorí sa zaoberajú odhadmi, ohodnocovaním,

výskumom a výstupnými správami v oblasti vedy a technológií; vedecký výskum na lekárske využitie.

44 - Lekárske služby; veterinárne služby; starostlivosť o hygienu a krásu ľudí alebo zvierat; poľnohospodárske, záhradnícke a lesnícke služby; lekárske analýzy týkajúce sa ošetrovania a liečenia osôb (ako sú röntgenové snímky a odber krvi); umelé oplodňovanie; poradenstvo v oblasti farmácie.

45 - Právne služby poskytované jednotlivcom, združeniam, organizáciám a podnikom; bezpečnostné služby na ochranu osôb a majetku; právne služby poskytované osobám, skupinám osôb, organizáciám alebo podnikom; služby pátracie a vyšetrovacie, vzťahujúce sa na bezpečnosť osôb a kolektívov; služby poskytované osobám, vzťahujúce sa sociálne udalosti, ako je sprevádzanie osôb, manželské kancelárie, pohrebné služby.

**(540) VEXELBERG**

(731) Vexelberg s. r. o., Bratislavská 34/7, 900 21 Svätý Jur, SK;

(740) Herceg Peter, JUDr., Bratislava, SK;

**(210) 1024-2007**

(220) 8.6.2007

**9 (511) 11, 12**

(511) 11 - Letecké prístroje, stroje a zariadenia.

12 - Osvetľovacie prístroje a zariadenia.

**(540)**

**AveoEngineering**

(591) červená, sivá

(731) STROJKOV ENGINEERING, s. r. o., Moldavská 8/A, 040 11 Košice, SK;

(740) Azariová Klaudia, JUDr., advokát, Košice, SK;

**(210) 1040-2007**

(220) 11.6.2007

**9 (511) 35**

(511) 35 - Reklama (online) v počítačovej komunikačnej sieti; spracovanie textov, predvádzanie tovaru, podpora predaja; poradenstvo v obchodnej činnosti; rozhlasová reklama; vydávanie reklamných alebo náborových textov; organizovanie komerčných alebo reklamných výstav a veľtrhov; služby zaoberajúce sa zhromažďovaním výstrižkov a časopisov; televízna reklama; prenájom reklamných priestorov; rozširovanie reklamných materiálov zákazníkom (letáky, prospekty, tlačivá); predvádzanie (služby modeliek) na reklamné účely a podporu predaja; reklama; zasielanie materiálov zákazníkom; rozširovanie reklamných alebo inzertných oznamov; zásielkové reklamné služby; prenájom reklamných plôch; prenájom reklamných materiálov; komerčné informačné kancelárie; reklamné agentúry; vylepovanie plagátov; príprava inzertných stĺpcov; distribúcia vzoriek; uverejňovanie reklamných textov; lepenie plagátov, vydávanie a aktualizovanie reklamných materiálov; prenájom reklamného času vo všetkých komunikačných médiách; zabezpečenie novinového predplatného pre predplatiteľov.

**(540)**

**HDI**  
DIESEL INTELLIGENCE

(591) strieborná, čierna, biela

(731) PEUGEOT SLOVAKIA, s. r. o., Brnianska 31, 811 04 Bratislava, SK;

**(210) 1042-2007**

(220) 13.6.2007

**9 (511) 16, 32, 33, 35**

(511) 16 - Baliaci papier, blahoprajné pohľadnice, brožované knihy, brožúry, brožúrky, bublinové obaly z plastických materiálov (na balenie), časopisy, etikety s výnimkou textilných, fotografie, grafické zobrazenie, grafiky, kalendáre všetkých druhov, kartón, lepenka, kávové filtre papierové, knihy, lepenkové alebo papierové škatule, lepenkové alebo papierové obaly na fľaše, lepenkové platne (papiernický tovar), lepiace pásy na kancelárske účely a použitie v domácnosti, leporelá, mapy, obálky (papiernický tovar), obaly (papiernický tovar), obrazy, papiernický tovar, periodické a neperiodické publikácie, plagáty, predmety z kartónu, prospekty, pútače z papiera alebo lepenky, reklamné tabule z papiera, kartónu alebo lepenky, reprodukcie grafické, tlačené reklamné materiály, umelohmotné fólie na balenie, vrecia z papiera alebo plastických materiálov, vrecká z papiera alebo plastických materiálov.

32 - Nealkoholické nápoje, nealkoholické výťažky z ovocia, nealkoholické aperitívy, príchuti na výrobu nápojov, sirupy na výrobu nápojov, stolové vody, vody ako nápoje, šľavy, nealkoholické nápoje na báze čaju.

33 - Alkoholické nápoje s výnimkou piva, brandy, koktaily alkoholické, destilované nápoje, alkoholické extrakty, likéry a pálenky, liehoviny na báze čaju.

35 - Maloobchodný a veľkoobchodný predaj potravín, alkoholických a nealkoholických nápojov, domácich potrieb, kozmetiky a spotrebného tovaru, poradenské služby v podnikovom manažmente pri predaji tovarov a služieb, poradenstvo a manažment pre podniky, dekorácia a aranžovanie výkladov, obchodný manažment, sprostredkovanie nákupu a predaja tovarov, reklama, organizovanie výstav na reklamné a obchodné účely, rozširovanie reklamných oznamov, predvádzanie tovaru, rozširovanie reklamných materiálov zákazníkom (letáky, prospekty, tlačivá, vzorky), zasielanie reklamných materiálov zákazníkom, vydávanie a aktualizovanie reklamných materiálov, distribúcia vzoriek, obchodný alebo podnikateľský prieskum, prenájom reklamných materiálov, uverejňovanie reklamných textov, vydávanie reklamných alebo náborových textov, televízna reklama, reklamné agentúry, organizovanie reklamných hier na propagáciu predaja, prenájom reklamných priestorov, prenájom reklamných plôch, podpora predaja (pre tretie osoby), spracovanie textov, ponuka, sprostredkovanie a výber tovaru prostredníctvom katalógu, marketing, pomoc pri podnikaní, podnikateľské informácie, reklamná a inzertná činnosť prostredníctvom telefónnej.

dátovej alebo informačnej siete, poskytovanie informácií a iných informačných produktov reklamného charakteru, prenájom reklamných informačných a komunikačných miest, sprostredkovanie v obchodných vzťahoch, služby riadenia ľudských zdrojov, zásielkové reklamné služby.

**(540) TATRA COLA**

(731) KARLOFF, s. r. o., M. R. Štefánika 18, 919 43 Cífer, SK;

(740) Belička Ivan, Ing., Banská Bystrica, SK;

**(210) 1048-2007**

(220) 10.10.2007

**9 (511) 37, 39, 40**

(511) 37 - Demolácie a zemné práce.

39 - Vnútroštátna nákladná cestná doprava; medzinárodná nákladná cestná doprava.

40 - Výroba štrku, štrkopiesku a piesku z prírodného kameňa, drvenie kameňa.

**(540)**



(591) čierna, červená, biela

(731) R + S Company, s. r. o., Smreková 22, 010 07 Žilina, SK;

**(210) 1049-2007**

(220) 13.6.2007

**9 (511) 9, 16, 25, 35, 37, 38, 41, 42, 45**

(511) 9 - Nahraté nosiče zvukových a zvukovo-obrazových záznamov.

16 - Tlačoviny, periodické a neperiodické publikácie, časopisy, noviny, magazíny vrátane príloh a mimoriadnych vydaní, obalové materiály z papiera, kartónu, lepenky a z plastových hmôt, písacie potreby, držiaky na písacie potreby, kalendáre, knihy, knižné záložky, obrúsky, obrusy, pohľadnice, poznámkové zošity, pútače, reklamné tabule, stojany na fotografie, pečiatky, perá, ceruzky, plagáty, nálepky, lepiace štítky, príručky.

25 - Odevy, pokrývky hlavy.

35 - Reklama, organizovanie a vedenie výstav na komerčné a reklamné účely, poskytovanie obchodných a podnikateľských informácií, obchodné poradenstvo, prieskum trhu, prieskum verejnej mienky, reklamné oznamy, uverejňovanie reklamných textov, televízna reklama, vydávanie a aktualizovanie reklamných materiálov, obchodný a podnikateľský prieskum, prenájom reklamných materiálov, poradenstvo v obchodnej činnosti, uverejňovanie reklamných textov, vydávanie reklamných alebo náborových textov.

37 - Oprava, údržba a inštalácia nahrávacích, premietacích a osvetľovacích zariadení.

38 - Televízne vysielanie, informačné kancelárie, tlačové kancelárie.

41 - Tvorba a výroba televíznych programov, výroba audiovizuálnych programov, výroba videofilmov, televízna zábava, organizovanie kultúrnych, športových, vzdelávacích a zábavných podujatí, prenájom a požičiavanie nahrávacích a premietacích zariadení, osvetľovacích zariadení, dekorácií, filmov, videopások, filmová tvorba, činnosť filmových štúdií, zhromažďovanie a posky-

nosť filmových štúdií, zhromažďovanie a poskytovanie informácií v oblasti kultúry, športu, zábavy a vzdelávania, poskytovanie klubových služieb (výchovno-zábavných), organizovanie súťaží, organizovanie a vedenie koncertov, plesov, súťaží krásy, športových, vedomostných a zábavných súťaží, výstav na vzdelávacie a kultúrne účely, konferencií, školení, živých vystúpení, večierkov, služby nahrávacích štúdií, vydavateľská činnosť s výnimkou vydávania reklamných alebo náborových textov, výroba videoklipov, prenájom audio-nahrávkov, prenájom audioprístrojov, prenájom dekorácií, prenájom kinematografických filmov, prenájom osvetľovacích prístrojov pre divadelné sály a televízne štúdiá.

42 - Módný dizajn, umelecký dizajn, grafický dizajn, navrhovanie obalov, obalový dizajn.

45 - Spravovanie autorských práv.

**(540)**



(591) čierna, biela, červená

(731) Panonia Media Production, s. r. o., Benediktího 5, 811 05 Bratislava, SK;

(740) Števec Marek, JUDr., Bratislava, SK;

**(210) 1050-2007**

(220) 13.6.2007

**9 (511) 9, 16, 25, 35, 37, 38, 41, 42, 45**

(511) 9 - Nahraté nosiče zvukových a zvukovo-obrazových záznamov.

16 - Tlačoviny, periodické a neperiodické publikácie, časopisy, noviny, magazíny vrátane príloh a mimoriadnych vydaní, obalové materiály z papiera, kartónu, lepenky a z plastových hmôt, písacie potreby, držiaky na písacie potreby, kalendáre, knihy, knižné záložky, obrúsky, obrusy, pohľadnice, poznámkové zošity, pútače, reklamné tabule, stojany na fotografie, pečiatky, perá, ceruzky, plagáty, nálepky, lepiace štítky, príručky.

25 - Odevy, pokrývky hlavy.

35 - Reklama, organizovanie a vedenie výstav na komerčné a reklamné účely, poskytovanie obchodných a podnikateľských informácií, obchodné poradenstvo, prieskum trhu, prieskum verejnej mienky, reklamné oznamy, uverejňovanie reklamných textov, televízna reklama, vydávanie a aktualizovanie reklamných materiálov, obchodný a podnikateľský prieskum, prenájom reklamných materiálov, poradenstvo v obchodnej činnosti, uverejňovanie reklamných textov, vydávanie reklamných alebo náborových textov.

37 - Oprava, údržba a inštalácia nahrávacích, premietacích a osvetľovacích zariadení.

38 - Televízne vysielanie, informačné kancelárie, tlačové kancelárie.

41 - Tvorba a výroba televíznych programov, výroba audiovizuálnych programov, výroba videofilmov, televízna zábava, organizovanie kultúrnych, športových, vzdelávacích a zábavných podujatí, prenájom a požičiavanie nahrávacích a premietacích zariadení, osvetľovacích zariadení, dekorácií, filmov, videopások, filmová tvorba, činnosť filmových štúdií, zhromažďovanie a posky-

ovanie informácií v oblasti kultúry, športu, zábavy a vzdelávania, poskytovanie klubových služieb (výchovno-zábavných), organizovanie súťaží, organizovanie a vedenie koncertov, plesov, súťaží krásy, športových, vedomostných a zábavných súťaží, výstav na vzdelávacie a kultúrne účely, konferencií, školení, živých vystúpení, večierkov, služby nahrávacích štúdií, vydavateľská činnosť s výnimkou vydávania reklamných alebo náborových textov, výroba videoklipov, prenájom audionahrávok, prenájom audioprístrojov, prenájom dekorácií, prenájom kinematografických filmov, prenájom osvetľovacích prístrojov pre divadelné sály a televízne štúdiá.

42 - Módný dizajn, umelecký dizajn, grafický dizajn, navrhovanie obalov, obalový dizajn.

45 - Spravovanie autorských práv.

**(540) TVA - OBCHODNÁ TELEVÍZIA**

(731) Panonia Media Production, s. r. o., Benediktiho 5, 811 05 Bratislava, SK;

(740) Števec Marek, JUDr., Bratislava, SK;

**(210) 1051-2007**

(220) 13.6.2007

**9 (511) 9, 16, 25, 35, 37, 38, 41, 42, 45**

(511) 9 - Nahraté nosiče zvukových a zvukovo-obrazových záznamov.

16 - Tlačoviny, periodické a neperiodické publikácie, časopisy, noviny, magazíny vrátane príloh a mimoriadnych vydaní, obalové materiály z papiera, kartónu, lepenky a z plastových hmôt, písacie potreby, držiaky na písacie potreby, kalendáre, knihy, knižné záložky, obrúsky, obrusy, pohľadnice, poznámkové zošity, pútače, reklamné tabule, stojany na fotografie, pečiatky, perá, ceruzky, plagáty, nálepky, lepiace štítky, príručky.

25 - Odevy, pokrývky hlavy.

35 - Reklama, organizovanie a vedenie výstav na komerčné a reklamné účely, poskytovanie obchodných a podnikateľských informácií, obchodné poradenstvo, prieskum trhu, prieskum verejnej mienky, reklamné oznamy, uverejňovanie reklamných textov, televízna reklama, vydávanie a aktualizovanie reklamných materiálov, obchodný a podnikateľský prieskum, prenájom reklamných materiálov, poradenstvo obchodnej činnosti, uverejňovanie reklamných textov, vydávanie reklamných alebo náborových textov.

37 - Oprava, údržba a inštalácia nahrávacích, premietacích a osvetľovacích zariadení.

38 - Televízne vysielanie, informačné kancelárie, tlačové kancelárie.

41 - Tvorba a výroba televíznych programov, výroba audiovizuálnych programov, výroba videofilmov, televízna zábava, organizovanie kultúrnych, športových, vzdelávacích a zábavných podujatí, prenájom a požičiavanie nahrávacích a premietacích zariadení, osvetľovacích zariadení, dekorácií, filmov, videopások, filmová tvorba, činnosť filmových štúdií, zhromažďovanie a poskytovanie informácií v oblasti kultúry, športu, zábavy a vzdelávania, poskytovanie klubových služieb (výchovno-zábavných), organizovanie súťaží, organizovanie a vedenie koncertov, plesov, súťaží krásy, športových, vedomostných a zábavných súťaží, výstav na vzdelávacie a kultúrne účely, konferencií, školení, živých vystúpení, večierkov, služby nahrávacích štúdií, vydavateľská činnosť s výnimkou vydávania reklamných alebo náborových textov, výroba videoklipov, prenájom audionahrávok, prenájom audioprístrojov, prenájom dekorácií, prenájom kinematografických filmov, prenájom osvetľovacích prístrojov pre divadelné sály a televízne štúdiá.

účely, konferencií, školení, živých vystúpení, večierkov, služby nahrávacích štúdií, vydavateľská činnosť s výnimkou vydávania reklamných alebo náborových textov, výroba videoklipov, prenájom audionahrávok, prenájom audioprístrojov, prenájom dekorácií, prenájom kinematografických filmov, prenájom osvetľovacích prístrojov pre divadelné sály a televízne štúdiá.

42 - Módný dizajn, umelecký dizajn, grafický dizajn, navrhovanie obalov, obalový dizajn.

45 - Spravovanie autorských práv.

(540)



(591) čierna, biela, červená

(731) Panonia Media Production, s. r. o., Benediktiho 5, 811 05 Bratislava, SK;

(740) Števec Marek, JUDr., Bratislava, SK;

**(210) 1052-2007**

(220) 13.6.2007

**9 (511) 9, 16, 25, 35, 37, 38, 41, 42, 45**

(511) 9 - Nahraté nosiče zvukových a zvukovo-obrazových záznamov.

16 - Tlačoviny, periodické a neperiodické publikácie, časopisy, noviny, magazíny vrátane príloh a mimoriadnych vydaní, obalové materiály z papiera, kartónu, lepenky a z plastových hmôt, písacie potreby, držiaky na písacie potreby, kalendáre, knihy, knižné záložky, obrúsky, obrusy, pohľadnice, poznámkové zošity, pútače, reklamné tabule, stojany na fotografie, pečiatky, perá, ceruzky, plagáty, nálepky, lepiace štítky, príručky.

25 - Odevy, pokrývky hlavy.

35 - Reklama, organizovanie a vedenie výstav na komerčné a reklamné účely, poskytovanie obchodných a podnikateľských informácií, obchodné poradenstvo, prieskum trhu, prieskum verejnej mienky, reklamné oznamy, uverejňovanie reklamných textov, televízna reklama, vydávanie a aktualizovanie reklamných materiálov, obchodný a podnikateľský prieskum, prenájom reklamných materiálov, poradenstvo obchodnej činnosti, uverejňovanie reklamných textov, vydávanie reklamných alebo náborových textov.

37 - Oprava, údržba a inštalácia nahrávacích, premietacích a osvetľovacích zariadení.

38 - Televízne vysielanie, informačné kancelárie, tlačové kancelárie.

41 - Tvorba a výroba televíznych programov, výroba audiovizuálnych programov, výroba videofilmov, televízna zábava, organizovanie kultúrnych, športových, vzdelávacích a zábavných podujatí, prenájom a požičiavanie nahrávacích a premietacích zariadení, osvetľovacích zariadení, dekorácií, filmov, videopások, filmová tvorba, činnosť filmových štúdií, zhromažďovanie a poskytovanie informácií v oblasti kultúry, športu, zábavy a vzdelávania, poskytovanie klubových služieb (výchovno-zábavných), organizovanie súťaží, organizovanie a vedenie koncertov, plesov, súťaží krásy, športových, vedomostných a zábavných súťaží, výstav na vzdelávacie a kultúrne účely, konferencií, školení, živých vystúpení, večierkov, služby nahrávacích štúdií, vydavateľská činnosť s výnimkou vydávania reklamných alebo náborových textov, výroba videoklipov, prenájom audionahrávok, prenájom audioprístrojov, prenájom dekorácií, prenájom kinematografických filmov, prenájom osvetľovacích prístrojov pre divadelné sály a televízne štúdiá.



čierkov, služby nahrávacích štúdií, vydavateľská činnosť s výnimkou vydávania reklamných alebo náborových textov, výroba videoklipov, prenájom audionahrávok, prenájom audiopriístrojov, prenájom dekorácií, prenájom kinematografických filmov, prenájom osvetľovacích prístrojov pre divadelné sály a televízne štúdiá.

42 - Módny dizajn, umelecký dizajn, grafický dizajn, navrhovanie obalov, obalový dizajn.

45 - Spravovanie autorských práv.

**(540) TVA - BUSINESS TV**

(731) Panonia Media Production, s. r. o., Benediktiho 5, 811 05 Bratislava, SK;

(740) Števec Marek, JUDr., Bratislava, SK;

**(210) 1053-2007**

(220) 13.6.2007

**9 (511) 9, 38, 42**

(511) 9 - Antény; audiovizuálna technika na výučbu; čipy DNA; čipy (mikroprocesorové doštičky); čítače čiarového kódu; čítače optické; detektory; diagnostické prístroje s výnimkou lekárskeho; diaľkomery; diaľkové ovládače; dozimetrické prístroje; chemické prístroje a nástroje; elektronické, optické, meracie, signálne, kontrolné a učebné prístroje a nástroje; prístroje a nástroje na vedenie, distribúciu, transformáciu, akumuláciu, reguláciu alebo kontrolu elektrického prúdu; elektronické publikácie; elektronické prístroje na označovanie výrobkov; expozietre; fotokopirovacie stroje; zariadenia pre fyziku; hologramy; identifikačné karty magnetické, optické a elektronické; informačné tabule elektronické; integrované obvody; káble s optickými vláknami; kamery; karty pamäťové a mikroprocesorové; koaxiálne káble; kolektory elektrické; komparátory; kontrolné a regulačné prístroje elektrické; elektrické zariadenia proti krádeži; lasery s výnimkou laserov na lekárske účely; magnetoskopy; matematické prístroje; meracie prístroje; magnetické alebo optické nosiče dát; mobilné telefóny; modemy; monitorovacie počítačové programy; navigačné satelitné prístroje; optické prístroje a nástroje; optické vlákna; periférne zariadenia počítačov; počítačový softvér; polovodiče; pozorovacie prístroje; predajné automaty; hracie hudobné automaty ovládané vhadením mince alebo známky; premiatie prístroje; presné meracie prístroje; prístroje a zariadenia pre astronómiu; prístroje na záznam, prenos, spracovanie a reprodukciu zvuku, obrazu alebo dát; procesory; radary; rádiové telefónne zariadenia; rozhrania pre počítače; solárne články; telemetre; optické diaľkomery; videokamery; videotelefóny; vysielacie elektronických signálov; vysokofrekvenčné prístroje; vyučovacie prístroje; zabezpečovacie zariadenia proti odcudzeniu; zariadenia na meranie vzdialenosti; zariadenie na spracovanie dát; zosilňovače.

38 - Komunikácia prostredníctvom optických káblov; počítačová komunikácia.

42 - Expertízy (inžinierske práce); fyzika (výskum v oblasti optoelektroniky); hosťovanie na webových stránkach; kalibrácia; návrh počítačových systémov; počítače (prenájom); počítačové programovanie; poradenstvo v oblasti počítačového hardvéru; prenájom webových serverov;

servis počítačových programov; tvorba softvéru; výskum a vývoj v oblasti elektroniky a optoelektroniky.

(540)



(591) čierna, biela, modrá

(731) Kasar Richard, Ing., Botanická 1, 917 08 Trnava, SK;

**(210) 1068-2007**

(220) 14.6.2007

**9 (511) 16, 35, 38, 41, 42, 43, 45**

(511) 16 - Albumy, pohľadnice, fotografie, grafické zobrazenia, plagáty všetkých druhov a rozmerov, grafiky, obrazy, obrazy ako maľby zarámované aj nezarámované, papierové propagačné materiály, plány, podložky na písanie, tlačené reklamné a úžitkové manuály, reklamné tabule z papiera, kartónu alebo lepenky, skicáre, stojany na fotografie, záložky do kníh, knihy, brožúry, časopisy, periodiká, tlačivá, databázy na papierových nosičoch, ročenky, katalógy, kalendáre, príručky, prospekty, publikácie, papierové vľajky, papierové zástavky, pútače z papiera alebo lepenky, pečiatky, pečate, papiernický tovar, obálky, obaly, nálepky, netextilné etikety, kancelárske potreby s výnimkou nábytku, predovšetkým kancelárske potreby použité ako reklamné alebo darčkové predmety, atlasy, plastové fólie na balenie, formuláre, predmety z kartónu, spisové obaly, stolové prestieranie z papiera, papierové servítky, papierové utierky, vrecia a vrecká z papiera alebo plastických materiálov, vzory na výrobu odevov.

35 - Predvádzanie, služby hostesiek, modeliek (fotomodeliek a manekýnok) a modelov (fotomodelov a manekýnov) na reklamné účely a podporu predaja, podpora predaja pre tretie osoby, predvádzanie tovaru, organizovanie výstav na obchodné a reklamné účely, reklama, reklamné činnosti, reklamné agentúry, činnosti reklamných agentúr, online reklama na počítačovej komunikačnej sieti, prenájom reklamného času a priestoru vo všetkých komunikačných médiách, predovšetkým na internete, rozširovanie reklamných materiálov (letáky, prospekty, tlačivá, príručky, katalógy, vzorky), vydávanie a aktualizovanie reklamných materiálov, odborné obchodné poradenstvo, obchodné alebo podnikateľské informácie, pomoc pri riadení obchodnej činnosti, analýzy nákladov, poradenstvo v obchodnej činnosti, obchodný alebo podnikateľský prieskum, marketingové štúdiá, vzťahy s verejnosťou, obchodný manažment a podnikové poradenstvo, účtovníctvo, vedenie účtovných kníh, personálne poradenstvo, nábor zamestnancov a pracovníkov, predovšetkým hostesiek, modeliek a modelov, sprostredkovanie práce pre hostesky, modelky a modelov, výber osôb pomocou psychologických testov, zbieranie a vyhľadávanie údajov do počítačových databáz, vedenie kartoték v počítači, poskytovanie a sprostredkovanie uvedených služieb prostredníctvom komunikačných médií, elektronické pošty, SMS správ, počítačových sietí a internetu, obchodné sprostredkovanie služieb uvedených v triedach 35 až 45, sprostredkovanie obchodu s tovarom.

38 - Služby zabezpečujúce vstup do telekomunikačných sietí, poskytovanie telekomunikačného pripojenia do svetovej počítačovej siete, poskytovanie užívateľského prístupu do svetovej počítačovej siete, informačné kancelárie, počítačová komunikácia, elektronická pošta, prenos správ a obrazových informácií pomocou počítača, telekonferenčné služby, poskytovanie uvedených služieb prostredníctvom komunikačných médií, elektronickej pošty, SMS správ, počítačových sietí a internetu.

41 - Organizačná a producentská činnosť v oblasti filmu, fotografie, audiovizuálnych diel, obrazových a zvukových záznamov, vydateľská a nakladateľská činnosť, filmová tvorba, filmové štúdiá, výroba televíznych a rozhlasových programov, výroba divadelných alebo iných predstavení, hudobné skladateľské služby, služby nahrávacích štúdií, fotografovanie, tvorba videofilmov, tvorba hudobných, obrazových alebo audiovizuálnych nahrávok, nahrávanie a strihanie videopások, prenájom audioprístrojov, prenájom kinematografických filmov a hudobných, obrazových alebo audiovizuálnych nahrávok, požíčanie filmov a videopások, prenájom filmových premietáčiek a ich príslušenstva, prenájom filmov, prenájom zvukových nahrávacích zariadení, informácie o možnostiach zábavy, rozptýlenia, zábavné klubové služby, koncertné siene, sály, manažérske služby pri organizovaní predstavení, organizovanie zábavných súťaží, živých vystúpení a predstavení, plánovanie a organizovanie večierkov, organizovanie a príprava kultúrnych, športových, zábavných a spoločenských akcií, hudobných vystúpení, koncertov; sprostredkovanie hudobných, zábavných a iných spoločenských programov, prenájom osvetľovacích prístrojov pre divadelné sály a televízne štúdiá, poskytovanie elektronických publikácií (textových, zvukových, obrazových a zvukovo-obrazových záznamov) online (bez možnosti kopírovania), vydávanie online kníh a časopisov v elektronickej podobe, vydávanie periodickej a neperiodickej tlače, časopisov, novín, vydávanie kníh a príručiek, zverejňovanie textov s výnimkou reklamných, tvorba textov, organizovanie a vedenie konferencií, kongresov, seminárov, kolokvií, sympózií, organizovanie kultúrnych alebo vzdelávacích výstav, fotografovanie, školenia, výcvik, vyučovanie, organizovanie plesov, informácie o vzdelávaní, poskytovanie uvedených služieb prostredníctvom komunikačných médií, elektronickej pošty, SMS správ, počítačových sietí a internetu.

42 - Hostovanie na počítačových webových stránkach, vytváranie a udržiavanie počítačových webových stránok pre zákazníkov, inštalácia a aktualizovanie počítačových programov, obnovovanie počítačových databáz, počítačové programovanie, prenájom počítačov, poskytovanie uvedených služieb prostredníctvom komunikačných médií, elektronickej pošty, SMS správ, počítačových sietí a internetu.

43 - Prevádzkovanie kaviarní a reštaurácií, služby ponúkané osobami alebo podnikmi, ktorých cieľom je príprava potravín alebo nápojov na konzumáciu, služby ponúkajúce ubytovanie, nocľah, prístrešok v hoteli, penzióny a/alebo iné zariadenia zabezpečujúce dočasné ubytovanie, ubytovacie kancelárie (hotely, penzióny), prechodné

ubytovanie, poskytovanie hotelového ubytovania, služby motelov, penziónov, chát, kempov, prenájom prechodného ubytovania, rezervácia prechodného ubytovania, rezervácia chat, penziónov a hotelov, poskytovanie ubytovania pre zvieratá, reštauračné a kaviarenské služby, bufety (rýchle občerstvenie), jedálne a závodné jedálne, hotelierske služby, služby barov, catering, príprava a dodávka jedál a nápojov na objednávku do domu, prenájom stoličiek, stolov, obrusov a sklenených výrobkov, prenájom prenosných stavieb a veľkopošných stanov, poskytovanie uvedených služieb prostredníctvom komunikačných médií, elektronickej pošty, SMS správ, počítačových sietí a internetu.

45 - Agentúry poskytujúce služby hostesiek, modeliek a modelov, sprevádzanie do spoločnosti a na rôzne spoločenské podujatia, požíčanie oblekov a večerných šiat, agentúry poskytujúce služby sprievodcov a sprievodkyň, nie turistických, agentúry poskytujúce stráženie detí v ich domovoch (babysitting), zostavovanie horoskopov, zoznamovacie služby, poskytovanie uvedených služieb prostredníctvom komunikačných médií, elektronickej pošty, SMS správ, počítačových sietí a internetu.

(540)

HOSTESS  
HOUSE

(591) zelená

(731) M.P.M.C.I., s. r. o., Novohradská 2362/28, 984 01 Lučenec, SK;

(740) Porubčan Róbert, Ing., Ivanka pri Dunaji, SK;

(210) 1088-2007

(220) 18.6.2007

9 (511) 2, 17, 19

(511) 2 - Farby; fermeže, laky; konzervačné prostriedky proti poškodzovaniu dreva; farbivá; moridlá; kovy vo forme fólií a práškov pre maliarov, dekoratérov, tlačiarov a umelcov; základné a vrchné náterové farby.

17 - Izolačné materiály; tepelnoizolačné dosky, styroporové dosky na izolácie stiech, izolácie stien, izolácie stropov a podhládov, izolácie podláh, izolácie odolávajúce kročajovému huku, izolácie pivníc a najmä obvodové izolácie; izolačné panely s drenážnou funkciou na obvodové izolácie; tesniace materiály, tesniace fólie, parotesniace fólie, ťahuodolné (nepriepustné) pásy a najmä obvodové izolačné pásy, izolačné omietky; tepelnoizolačné viacvrstvé systémy; fólie a fólie do rybníkov z plastických látok; baliace materiály; ohybné rúry s výnimkou kovových.

19 - Stavebné materiály s výnimkou kovových; cement, portlandský cement, vysokopecný cement, portlandský vápencový cement, portlandský troskový cement, portlandský pucolánový cement, torkrétovací cement, injektážne stavebné materiály, jemný cement; materiály na vyplňovanie dutín, stavebné materiály na použitie v poľnohospodárstve, pozemnom a inžinierskom staviteľstve, banskom staviteľstve a pri stavbe ciest; stavebné vápno; štrk, piesok, vysokopecná troska; betón, betón dopravovaný na stavbu, miešaný suchý betón, miešaný suchý torkrét, poter, malta, kotviaca malta, čerstvo miešaná malta, injektážne

zmesi, stavebná malta, plnivá a najmä sanačné plnivá a omietkové plnivá; usadzovacie (kalové) nádrže, najmä ich tesnenie, betónové stavebné dielce, debniace systémy a najmä debniace systémy stropných konštrukcií, debnenie na betón (nekovové) vrátane dočasných (jednorazových) debnení; debniace rámy na kruhové uzávery (nie z kovu), drenážne systémy (nie z kovu), omietky pre stavebníctvo, vápenná omietka, sadrová omietka, omietka na strojové omietanie, omietka na ručné omietanie, cementová omietka, exteriérové omietky, interiérové omietky, tepelnoizolačné omietky, nosné siete na omietky (nekovové), hladká omietka, zaškrabávaná omietka, omietka na prvú vrstvu omietky, omietka na druhú vrstvu omietky, pucolánová omietka, sanačná omietka; stavebné panely, ľahké stavebné dielce, najmä viacvrstvové ľahké stavebné dielce a ľahké stavebné dielce z drevenej vlny; ľahké stavebné dielce zo styroporu pre cestné stavby a zemné práce (nie z kovu); nekovové zakladacie systémy; nekovové podlahové dlaždice; dlažbové kocky, delené betónové dlažbové prvky, palisády, zatrávňovacie (mrežové) betónové panely, terasové dosky, ochranné povrchové fólie, svahové prvky, stenové dosky, kontajnery na rastliny, drevené dosky, pätníky, obvodové prvky, obrubníky, tvarované prvky (tvárnice), prvky na oporné múry a hrádze; renovačné systémy fasádnych omietok; fošne; okná a dvere; neohybné nekovové rúry pre stavebníctvo; asfalt, bitúmen, smola, živice; nekovové prenosné stavby; všetky uvedené tovary nie z kovu.

**(540) M E P**

- (731) SCHWENK Putztechnik GmbH & Co. KG, Hindenburgring 15, D - 89077 Ulm, DE;  
(740) Regina Ivan, Ing., Košice, SK;

**(210) 1096-2007**

(220) 18.6.2007

**9 (511) 16, 33, 35**

(511) 16 - Reklamné tlačoviny; propagačné a informačné materiály v papierovej forme; etikety s výnimkou textilných; fotografie; obaly a tašky z papiera a plastov neuvedené v iných triedach.  
33 - Víno.

35 - Maloobchodná činnosť s vínami; vydávanie a rozširovanie reklamných materiálov; reklama; reklamná a propagačná činnosť; online reklama v počítačovej komunikačnej sieti; zasielanie reklamných materiálov zákazníkom; podpora predaja (pre tretie osoby); rozširovanie vzoriek; predvádzanie tovaru na reklamné účely a podporu predaja.

**(540) Dobrý deň víno**

- (731) TRINOM, a. s., Jána Mrvu 4, 949 01 Nitra, SK;  
(740) Máčajová Mária, Ing., Nitra, SK;

**(210) 1097-2007**

(220) 18.6.2007

**9 (511) 16, 33, 35**

(511) 16 - Reklamné tlačoviny; propagačné a informačné materiály v papierovej forme; etikety s výnimkou textilných; fotografie; obaly a tašky z papiera a plastov neuvedené v iných triedach.  
33 - Griotka; likéry.

35 - Maloobchodná činnosť s likérmí; vydávanie a rozširovanie reklamných materiálov; reklama; reklamná a propagačná činnosť; online reklama v počítačovej komunikačnej sieti; zasielanie reklamných materiálov zákazníkom; podpora predaja (pre tretie osoby); rozširovanie vzoriek; predvádzanie tovaru.

(540)



- (591) červená, čierna, modrá, biela, zlatá  
(731) TRINOM, a. s., Jána Mrvu 4, 949 01 Nitra, SK;  
(740) Máčajová Mária, Ing., Nitra, SK;

**(210) 1102-2007**

(220) 26.9.2007

**9 (511) 35, 36, 38**

(511) 35 - Administratívna správa hotelov; administratívne spracovanie obchodných objednávok; reklamné agentúry; analýzy nákladov; aranžovanie výkladov; príprava a vyhotovenie daňových priznaní; dražby; ohodnocovanie nezoľatého lesného dreva; fakturácia; fotokopírovanie; grafická úprava tlačovín na reklamné účely; hospodárske, ekonomické predpovede; spravovanie hotelov; vyhľadávanie informácií v počítačových súboroch (pre zákazníkov); obchodné alebo podnikateľské informácie; komerčné informačné kancelárie; kancelárie zaoberajúce sa dovozom a vývozom; prenájom kancelárskych strojov a zariadení; klasifikovanie vlny; štatistické kompilácie; prezentácia výrobkov v komunikačných médiách pre maloobchod; kopírovanie alebo rozmnožovanie dokumentov; lepenie plagátov; obchodná správa licencií výrobkov a služieb pre tretie osoby; marketingové štúdie; príprava miezd a výplatných listín; nábor zamestnancov; analýzy nákupných cien a veľkoobchodných cien; pomoc pri riadení obchodnej činnosti; poradenstvo v obchodnej činnosti; pomoc pri riadení obchodných a priemyselných podnikov; poskytovanie obchodných alebo podnikateľských informácií; profesionálne obchodné alebo podnikateľské poradenstvo; obchodné informácie a rady spotrebiteľom; administratívne spracovanie obchodných objednávok; obchodné odhady; obchodné rady a informácie spotrebiteľom; obchodný alebo podnikateľský prieskum; obchodný manažment a podnikové poradenstvo; obchodný manažment v oblasti umenia; odhady nezoľatého dreva v lese; obchodné odhady; odkazovacie telefónne služby (pre neprítomných predplatiteľov); organizovanie komerčných alebo reklamných výstav a veľtrhov; organizovanie výstav na komerčné alebo reklamné účely; organizovanie výstav na obchodné a reklamné účely; personálne poradenstvo; písanie na stroji; zbieranie údajov do počítačových databáz; zoraďovanie údajov v počítačových databázach; služby poskytované v súvislosti so sťahovaním podnikov; podpora predaja (pre tretie osoby); pomoc pri

riadení obchodnej činnosti; pomoc pri riadení priemyselných alebo obchodných podnikov; poradenstvo pri vedení podnikov; poradenstvo v obchodnej činnosti; odborné obchodné poradenstvo; služby porovnávania cien; posudzovanie efektívnosti v obchodnej činnosti; prenájom predajných automatov; zabezpečovanie predplácania novín a časopisov; zaobstarávanie predplatného pre tretie osoby; predplatné telekomunikačných služieb; hospodárske alebo ekonomické predpovede; predvádzanie tovaru; predvádzanie (služby modeliek) na reklamné účely a podporu predaja; služby týkajúce sa premiestňovania prevádzok a podnikov; prenájom kancelárskych strojov a zariadení; prenájom kopírovacích strojov; prenájom predajných automatov; prenájom reklamného času vo všetkých komunikačných médiách; prenájom reklamných materiálov; prenájom reklamných priestorov; prepisovanie; prezentácia výrobkov v komunikačných médiách pre maloobchod; prieskum trhu; prieskum verejnej mienky; obchodný prieskum; príprava inzertných stĺpcov; reklama; online reklama v počítačovej komunikačnej sieti; reklamné agentúry; rozširovanie reklamných materiálov zákazníkom (letáky, prospekty, tlačoviny, vzorky); vydávanie a aktualizovanie reklamných materiálov; rozširovanie reklamných oznamov; prenájom reklamných plôch; zásielkové reklamné služby; uverejňovanie reklamných textov; reprografia dokumentov; revízia účtov; poskytovanie pomoci pri riadení obchodných alebo priemyselných podnikov; poradenské služby v oblasti obchodného alebo podnikateľského riadenia; rozhlasová reklama; rozširovanie reklamných alebo inzertných oznamov; rozširovanie reklamných materiálov zákazníkom (letáky, prospekty, tlačoviny, vzorky); rozširovanie vzoriek tovarov; sekretárske služby; služby outsourcingu; služby porovnávania cien; vyhľadávanie sponzorov; obchodné informácie a rady spotrebiteľom; spracovanie textov; obchodná správa licencií výrobkov a služieb pre tretie osoby; sprostredkovateľne práce; stenografia; predplatné na telekomunikačné služby; televízna reklama; televízne reklamy; psychologické testovanie na účely výberu; účtovníctvo; zostavovanie výpisov z účtov; obchodný manažment v oblasti umenia; vedenie kartoték v počítači; vedenie účtovných kníh; výber osôb pomocou psychologických testov; vydávanie a aktualizovanie reklamných materiálov; vydávanie reklamných alebo náborových textov; vyhľadávanie informácií v počítačových súboroch (pre zákazníkov); vyhľadávanie sponzorov; vylepovanie plagátov; robenie výpisov z účtu; distribúcia vzoriek tovarov; zabezpečovanie novinového predplatného (pre predplatiteľov); zasielanie reklamných materiálov zákazníkom; zásobovacie služby pre tretie osoby (nákup tovarov a služieb pre iné podniky); zbieranie údajov do počítačových databáz; služby zaoberajúce sa zhromažďovaním výstrižkov z časopisov; zoraďovanie údajov v počítačových databázach.

36 - Finančné analýzy; bankové služby priamo k zákazníkom (homebanking); bankovníctvo; burzové maklérsstvo; prenájom bytov; vydávanie cenín; úschova cenností; vydávanie cestovných šekov; colné služby; daňové odhady (služby); služ-

by na využívanie dôchodkových fondov; elektronický prevod kapitálu; faktoring; spravovanie financií; finančné informácie; finančné odhady a oceňovanie (poisťovníctvo, bankovníctvo, nehnuteľnosti); finančné poradenstvo; finančné služby; finančné sponzorstvo; finančný lízing; garancie, záruky, kaucie; hypotéky (poskytovanie pôžičiek); informácie o poistení; finančné informácie; kapitálové investície; investovanie kapitálu; kancelárie zaoberajúce sa inkasovaním pohľadávok; kaucie, záruky, garancie; kaucie, záruky, ručenie; klíring (bezhotovostné zúčtovávanie pohľadávok a záväzkov); klíring (zúčtovávanie vzájomných pohľadávok a záväzkov - bezhotovostné platenie); konzultačné služby v oblasti poisťovníctva; finančné konzultačné služby; kurzové záznamy na burze; likvidácia podnikov (finančné služby); finančný lízing; vedenie nájomných domov; inkasovanie nájomného; oceňovanie nákladov na opravu; oceňovanie a odhady nehnuteľností; prenájom nehnuteľností; správa nehnuteľností; sprostredkovateľská činnosť s nehnuteľnosťami; poistenie proti nehodám; oceňovanie a odhady (daňové); oceňovanie alebo odhadovanie numizmatických zbierok; oceňovanie mincí; oceňovanie nákladov na opravu; oceňovanie nehnuteľností; oceňovanie šperkov; oceňovanie starožitností; oceňovanie umeleckých diel; oceňovanie známkov; finančné oceňovanie (poistenie, bankovníctvo, nehnuteľnosti); odhady a oceňovanie (daňové); odhady daňové (služby); organizovanie dobročinných zbierok; organizovanie zbierok; overovanie šekov; platenie splátok; informácie o poistení; zdravotné poistenie; poistenie (pri námornej preprave); poisťky životné; uzatváranie poisťiek; poisťno-technické služby (štatistika); poradenstvo v oblasti poistenia; záručná pôžička; pôžičky (finančné); prenájom fariem; prenájom kancelárskych priestorov; platobné prevody vykonávané elektronicky; realitné kancelárie; overovanie šekov; sporiteľne; správcovstvo; spravovanie financií; sprostredkovanie poistenia; sprostredkovanie záruk; sprostredkovanie (maklérsstvo); sprostredkovateľská činnosť s nehnuteľnosťami; ubytovacie kancelárie (byty); úschova cenností; úschovné služby, úschova v bezpečnostných schránkach; úverové banky; služby úverových debetných kariet; služby úverových kreditných kariet; uzatváranie poisťiek proti požiaru; vyberanie nájomného; vydávanie cenných papierov; vydávanie cestovných šekov; vydávanie kreditných kariet; prevádzkovanie záložní; záruky, kaucie; záruky, kaucie, ručenie; zbieranie peňazí na dobročinné účely; zmenárenské služby; zriaďovanie fondov.

38 - Elektronická pošta; hlasová odkazová služba; vysielanie káblovej televízie; komunikácia prostredníctvom optických káblov; komunikácia mobilnými telefónmi; počítačová komunikácia; komunikácia pomocou počítačových terminálov; posielanie správ; posielanie telegramov; poskytovanie priestoru na diskusiu na internete; poskytovanie prístupu do databáz; poskytovanie telekomunikačného pripojenia do svetovej počítačovej siete; poskytovanie telekomunikačných kanálov na telenákupy; poskytovanie užívateľského prístupu do svetovej počítačovej siete; elektronická pošta; prenájom faxových prístrojov; pre-

nájom modemov; prenájom prístrojov na prenos správ; prenájom prístupového času do svetových počítačových sietí; prenájom telefónov; prenájom telekomunikačných prístrojov; prenájom zariadení na prenos informácií; prenášanie správ telegrafmi; prenos faxom; prenos signálu pomocou satelitu; prenos správ a obrazových informácií pomocou počítača; prenos telegramov; prenosy správ alebo obrázkov pomocou počítačov; prenosy správ faxmi; poskytovanie priestoru na diskusiu na internete; prenájom prístupového času do svetových počítačových sietí; rozhlasové vysielanie; prenos signálu pomocou satelitu; služby poskytované elektronickými tabuľami (telekomunikačné služby); služby zabezpečujúce vstup do telekomunikačných sietí; spravodajské agentúry; telefonická komunikácia; telefonické služby; telegrafická komunikácia; telegrafné služby; posielanie telegramov; prenos telegramov; informácie o telekomunikáciách; telekomunikačné informácie; poskytovanie telekomunikačných kanálov na telenákupy; telekonferenčné služby; televízne vysielanie; telexové služby; tlačové kancelárie; služby zabezpečujúce vstup do telekomunikačných sietí; rádiové vysielanie; výzvy (rádiom, telefónom alebo inými elektronickými komunikačnými prostriedkami).

(540)



(591) čierna, modrá

(731) BROKERSKÝ DOM, o. c. p. a. s., Kuklovská 74, 841 05 Bratislava, SK;

(210) 1140-2007

(220) 25.6.2007

9 (511) 1, 7, 35, 37, 39, 40, 41, 42

(511) 1 - Chemikálie pre priemysel s výnimkou jedov a žieravín a zvlášť nebezpečných jedov a žieravín; chemické prípravky na čistenie, odmasťovanie a dekontamináciu strojov, zariadení a stavebných objektov.

7 - Stroje a technologické zariadenia na čistenie, odmasťovanie a dekontamináciu strojov, zariadení a stavebných objektov.

35 - Zhromažďovanie a spracovanie dát; maloobchodné služby s tovarmi uvedenými v triede 1, 3, 7 a 11; nákup tovarov a služieb pre iné podniky (zásobovacie služby pre tretie osoby); sprostredkovanie obchodu s tovarmi.

37 - Čistenie a upratovanie; demolácie a zemné práce; opravy meracej a regulačnej techniky; inštalácia a opravy elektrických strojov a prístrojov; oprava dekontaminačných, čistiacich a leštiacich zariadení.

39 - Požičiavanie zariadení na čistenie a dekontamináciu odpadových vôd, čistiacich strojov, zariadení na čistenie strojov, zariadení a stavebných objektov; požičiavanie strojov a technológií na čistenie, odmasťovanie a dekontamináciu strojov, zariadení a stavebných objektov; preprava a skladovanie odpadu; zber, triedenie a dočasné skladovanie inštitucionálnych rádioaktívnych odpadov; preprava rádioaktívnych žiaričov, odpadov, kontaminovaných predmetov a zariadení.

40 - Spracovávanie a likvidácia odpadov vrátane nebezpečných a kontaminovaných; regenerácia odpadov; dekontaminačné práce; spracovanie rádioaktívnych médií; povrchová úprava kovov; zváranie; montáž materiálov pre tretie osoby.

41 - Organizovanie kurzov, seminárov, školení.

42 - Expertná a poradenská činnosť v oblasti chemikálií, palív, rúd, kovov; poradenstvo v oblasti výpočtovej a meracej techniky; skúšanie a vyhodnocovanie materiálov, skúšanie a vyhodnocovanie chemikálií, monitorovanie obsahu škodlivín v prostredí, monitorovanie pracovísk; automatizované spracovanie dát, vývoj a poskytovanie softvéru; výskum a vývoj v oblasti prírodných a technických vied; inžinierske služby, technické projekty; vývoj prípravkov, strojov a zariadení v uvedenej oblasti.

(540)



(731) AllDeco, s. r. o., 919 31 Jaslovské Bohunice, SK;

(740) Bachratá Magdaléna, Mgr., Bratislava, SK;

(210) 1148-2007

(220) 26.6.2007

9 (511) 6, 17, 19

(511) 6 - Obyčajné kovy a ich zliatiny; obyčajné kovy surové alebo ako polotovary, kovové stavebné materiály; prenosné kovové konštrukcie; kovové káble, laná a drôty s výnimkou elektrických; kovový zámočnícky a železiarsky tovar; kovové potrubia; bezpečnostné schránky; rudy; oceľové stavebné konštrukcie; kovové reklamné a predvážacie stĺpy; rúry; hliník, hliníkové rámy, dverové rámy a zárubne (kovové); kovové výstuže do betónu; kovové výstuže do potrubí a rúrok, na remene, pre stavebníctvo; kovové zarážky okien, dverí; umelecké diela z obyčajných kovov; kovové debnenie na betón; kovové povlaky, plechy na pokovovanie, plátovanie, oplechovanie a pancierovanie; skrinky, škatule vyrobené z obyčajných kovov; kovové krytiny, obklady, dlažby, dlaždice; kovové pánty, závesy, rámy; okenné, dverové, skleníkové rámy (kovové); kovové rámy; kľúče, rúrky, kovové priečky a deliace steny, kovové ploty; kovové skrinky, škatule, trezory; kovové stĺpy (časti budov); kovové uholníky; kovové strešné krytiny; kovové kade, nádrže; kovové dosky, bramy; kovové lešenia; kovové rebričky; kovové značky, vývesné štíty; kovové schodiská; kovové okná, dvere; stavebné kovania, fittingy a armatúry; kovové obklady a plášte stien (budov); kovové stavebné dosky, plošné dielce a panely; kovové zámký s výnimkou elektrických; kovové strechy; plech.

17 - Kaučuk, kaučuk ako surovina alebo polotovar; gutaperča, guma ako surovina alebo polotovar, sľuda ako surovina alebo polotovar a výrobky z týchto materiálov, ktoré nie sú zahrnuté v iných triedach, najmä tesniace krúžky, tesniace podložky; izolácia káblov, nekovové spoje rúrok a potrubí; výrobky vyrobené z polotovarových

plastických hmôt; baliace, tesniace a izolačné materiály; ohybné rúry a hadice s výnimkou kovových; lepiace pásy a nálepky s výnimkou pásov a nálepiek na lekárske a kancelárske účely alebo na použitie v domácnosti; výstuže na nekovové rúry a potrubia na stlačený vzduch; nekovové výstuže na rúry a potrubia; izolačné pásy; izolácia káblov; klinovací materiál vyrobený z kaučuku, gummy alebo s výnimkou vlákien na textilné účely; filtračný materiál (plasty alebo polospracované peny); izolačné rukavice; izolačné oleje, izolačné nátery, izolačné farby, izolačné stuhy a pásy, izolačné textilie, izolačné laky; izolačný papier; izolačné kompozície proti vlhkosti v budovách; zvukovoizolačné materiály; umelé a syntetické živice (polotovary); gumové baliace vrecia, vrecká a obálky; izolačné dosky a panely pre stavebníctvo.

19 - Nekovové stavebné materiály; hydraulické spojivá (nekovové stavebné materiály), cement, vápno, betón, malta, nekovové rúry pre stavebníctvo; asfalt, smola a bitúmen; nekovové konštrukcie; nekovové prenosné konštrukcie, nekovové pomníky; nekovové reklamné a predvážacie stĺpy; nekovové plávajúce móla na kotvenie lodí; bridlica ako strešná krytina; hlina, íl; nekovové rámy; nekovové priečky a deliace steny; drevené ploty; nekovové výstuže pre stavebníctvo; umelecké diela z kameňa, betónu alebo mramoru; dechtová lepenka a pásy pre stavebníctvo; nádrže a bazény (na plávanie, nekovové konštrukcie); nekovové debnenie na betón; nekovové stavebné dielce vyrobené z betónu; nekovové nosníky; nekovové dlaždice, dlažbové kocky, dielce a dosky na dláždenie; stavebné drevo, tehly; nekovové okenné a dverové rámy; nekovové dverové rámy a zárubne; nekovové okná a dvere; nekovové dverové dielce a výplne; kesóny na konštrukčné práce pod vodou; nekovové rímky, výlisky a odliatky pre stavebníctvo; nekovové obklady a plášte (pre budovy); nekovové dvere; nekovové okná; nekovové sokle a podstavce; nekovové krytiny, obklady, dlažby, dlaždice; suroviny pre keramiky; nekovové vodovodné potrubia a rúry; nekovové rúry a potrubia na vzduchotechniku a klimatizáciu; mramor; materiály na stavbu ciest a cestné pokryvy; nekovové krby; nekovová strešná krytina; nekovové lešenie; omietky (stavebné materiály); spojivá na údržbu ciest a komunikácií; nekovové schodiská; izolačné sklo pre stavebníctvo; sklo pre stavebníctvo; nekovové dosky a panely pre stavebníctvo; materiály na pokrývanie ciest.

(540)



(591) zelená, čierna, biela

(731) LAFARGE, 61 rue des Belles Feuilles, 75116 Paris, FR;

(740) Tomeš Pavol, Ing., Bratislava, SK;

(210) 1159-2007

(220) 27.6.2007

9 (511) 9, 16, 35, 41, 42

(511) 9 - Elektronické publikácie, časopisy, ročenky, prílohy, periodiká a elektronické nosiče informácií všetkých druhov; softvér všetkého druhu.

16 - Tlačoviny, časopisy (periodiká), publikácie, periodiká, brožúry, noviny, knihy, obehníky, ročenky, prílohy a papierové nosiče informácií všetkých druhov v časopisej a novinovej forme; reklamné a propagačné materiály, letáky, prospekty, polygrafické výrobky všetkých druhov.

35 - Obchodný alebo podnikateľský prieskum; rozhlasová a televízna reklama; obchodné alebo podnikateľské informácie, ich poskytovanie; spracovanie a vydávanie reklamných alebo nábových textov; obchodné poradenstvo; prenájom reklamných priestorov; rozširovanie reklamných materiálov zákazníkom (letáky, prospekty, tlačivá, vzorky); vyhľadávanie informácií v počítačových súboroch (pre zákazníkov); zoraďovanie údajov v počítačových databázach; rozširovanie reklamných alebo inzertných oznamov; hospodárske, ekonomické predpovede; distribúcia vozíkov tovarov; vydávanie a aktualizovanie reklamných materiálov; zasielanie reklamných materiálov zákazníkom; reklama.

41 - Organizovanie a vedenie konferencií; organizovanie a vedenie seminárov; organizovanie a vedenie kongresov; organizovanie a vedenie sympózií; výroba rozhlasových a televíznych programov a relácií; výroba rozhlasových a televíznych reklamných blokov; výroba informačných blokov; vydavateľská činnosť; prenájom a vydávanie kníh, časopisov, ročeniek, príloh, periodík, tlačovín všetkých druhov v papierovej a elektronickej forme; prenájom a publikovanie rubrik, článkov v papierovej a elektronickej forme; zverejňovanie a vydávanie textov; organizovanie kultúrnych a vzdelávacích výstav, podujatí; organizovanie súťaží; poradenstvo v oblasti vydávania časopisov a nosičov informácií všetkých druhov; poskytovanie elektronických publikácií online (bez možnosti kopírovania); poradenstvo v oblasti poskytovania elektronických publikácií online (bez možnosti kopírovania).

42 - Udržiavanie a vytváranie počítačových stránok (webových) pre zákazníkov a tvorba databáz v papierovej a elektronickej forme; poradenstvo v oblasti udržiavania a vytvárania počítačových stránok (webových) pre zákazníkov a poradenstvo v oblasti tvorby databáz v papierovej a elektronickej forme.

(540) EXTRA REALITY

(731) TREND Holding, s. r. o., Rezedová 5, 821 01 Bratislava, SK;

(210) 1198-2007

(220) 2.7.2007

9 (511) 32

(511) 32 - Nealkoholický hroznový nápoj, nealkoholické výťažky z hrozna, príchuti na výrobu hroznových nápojov, sirupy na výrobu hroznových nápojov, ovocné hroznové šťavy.

(540) **ALIBERNETKA - nealkoholický hroznový nápoj**

(731) VÍNO MATYŠÁK, s. r. o., Holubyho 85, 902 01 Pezinok, SK;

(740) Jakušík Peter, JUDr., Bratislava, SK;

(210) 1199-2007

(220) 2.7.2007

9 (511) 32

(511) 32 - Nealkoholický hroznový nápoj, nealkoholické výťažky z hrozna, príchuti na výrobu hroznových nápojov, sirupy na výrobu hroznových nápojov, ovocné hroznové šťavy.

(540) **MÜLLERKA - nealkoholický hroznový nápoj**

(731) VÍNO MATYŠÁK, s. r. o., Holubyho 85, 902 01 Pezinok, SK;

(740) Jakušík Peter, JUDr., Bratislava, SK;

(210) 1200-2007

(220) 2.7.2007

9 (511) 32

(511) 32 - Minerálne vody, stolové vody, výrobky z minerálnych vôd v rámci tejto triedy.

(540) **MATYŠÁK - Pramenitá voda stredne mineralizovaná**

(731) VÍNO MATYŠÁK, s. r. o., Holubyho 85, 902 01 Pezinok, SK;

(740) Jakušík Peter, JUDr., Bratislava, SK;

(210) 1217-2007

(220) 4.7.2007

9 (511) 6, 7, 35, 37, 40, 42

(511) 6 - Hliník, zliatiny obyčajných kovov, primárne hliníkové zliatiny, sekundárne hliníkové zliatiny, hliníkové predzliatiny, lisované hliníkové profily, ťahané hliníkové rúrky, rúry kovové, dutý tovar z alumínia, alobal, hliníková fólia, hliníkový drôt, hliníkové profily, surové železo, najmä oceľliarske, zlievarenské a špeciálne, odliatky najmä z oceľoliatiny, sivej liatiny a neželezných kovov, oceľ, najmä neupokojená, ťažná a hlbokotlačná, vysokopevnostná tvrdá, hlbokotlačná nestarnúca, stabilizovaná hliníkom, nízkouhlíková oceľ, oceľ ako polotovar, pásová oceľ, oceľové plechy a pásy, morené, opieskované, lístočkové, ryhované, pocínované, pozinkované, pohliníkové, smaltované, lakované, plastované, ohýbané profily, najmä otvorené, uzavreté, vlnité plechy, štetovnice, oceľové konštrukcie, najmä stavebné, mostové a špeciálne, zvárané rúry izolované a neizolované, drôt, drôtené pletivo, drôty z obyčajných kovov (okrem poistkových drôtov), drôty zo zliatin obyčajných kovov, oceľové palety,

káblové bubny, dlaždice, náhradné dielce a súčiastky, armatúry, fittingy kovové na potrubia na stlačený vzduch, baliace fólie kovové, kovové konštrukcie na bazény, bezpečnostné reťaze kovové, bezpečnostné schránky, kovové bicyklové zariadenia na parkovanie, brány kovové, plechy, dielce kovové (stavebné), dlažba kovová, domové zvončeky s výnimkou elektrických, držadlá, rukoväti, kľučky kovové, dvere kovové, elektródy na spájkovanie a zváranie, klapky, kovové ventily drenážnych rúrok, klapky, kovové ventily vodovodné, kovové vzduchovody pre ventilačné a klimatizačné zariadenia, klince, kolíky kovové, komínové nadstavce kovové, komínové rúry kovové, komíny, dymovody kovové, kontajnery kovové, kovania na dvere, kovania na okná, kovovanie na nábytok, kovové obruče, spojky, škatule, skrinky, škatule kovové, kľučky dverí kovové, kľúče, kovové spojky a príchytky na káble a rúry, montážne kľúče kovové, nádrže kovové, objímky, prstence, oceľové laná, oceľové stožiare, oceľové rúrky, oceľový drôt, ostený drôt, pokladničky, poštové schránky kovové, preklady kovové, pánty, závesy, reťaze kovové, rímasy kovové, skoby kovové, spojovacie plechy, spájkovacie plechy, spájkovací drôt, sudy kovové, kovové rúry pre ventilačné a klimatizačné zariadenia, ventily, kovové klapky drenážnych rúrok, ventily, klapky vodovodné kovové, vodovodné potrubia kovové, potrubia a rúry pre zariadenia ústredného kúrenia, kovové značky s výnimkou svetelných a mechanických, škridly kovové, žalúzie kovové, drobný železiarsky tovar, kovový spojovací materiál, rozperné kolíky kovové, háčiky (železiarsky tovar), kovové podpory a konzoly pre stavebníctvo, stĺpy kovové pre stavebníctvo, kovové nosníky, kovové obloženie staviieb, priečok a stien, kovové stavebné dielce, kovový stavebný materiál, oceľové konštrukcie, kovové okná, kovové okenice, kovové okenné rámy, kovové stropy, stropné dosky, kovové stupne (schody), neelektrické otváratele a zatváratele dverí, pánty, závesy, plomby, kovové vystužovacie materiály pre stavebníctvo, stavby kovové prenosné, stavebné konštrukcie kovové, stavebné kovania, stavebné panely kovové, stavebný materiál kovový, kovové tyče, oceľové konštrukcie, kovové inžerné stĺpy, kokily, koľajnice, kovové obruče, kovové reťaze, kovové spriahadlá na reťaze, kovové krúžky, liatina, kovové matice, nákovy, nity, nosníky, plechové obaly, objímky, kovové obloženie, obruče, pancierové plechy, kovové piliny, plech, kovové pletivo, klince, podvaly, rošty, zárubne, oceľobetónové materiály na stavbu budov, cestné zvodidlá kovové, debnenie kovové, konštrukcie kovové, kostry budov, kovové dielce stavebné, strešné krytiny, strešné uholníky, vonkajšie plášte budov, kovové obruče, spojky, kovové prefabrikáty, laná, lávky, lejárské formy (kovové), lešenia, maltovnice, nosníky, oceľové konštrukcie, podpory, poklapy, preklady kovové, priečky, priehradové konštrukcie, kovové okenné rámy, stavebné panely, vypúšťacie rúry, odvodňovacie rúry, drenážne rúry, žľaby.

7 - Stroje a technologické zariadenia prednostne pre chemický a farmaceutický priemysel, pre zbrojársky priemysel, pre priemysel spracovania

plastických hmôt, jednoúčelové stroje a technologické zariadenia, ako laboratórne linky, rotorové linky, mechanizované technologické zariadenia, najmä na modernizáciu, mechanizáciu a automatizáciu výroby, komplexné technologické linky na univerzálne a jednoúčelové použitie, prototypy a prototypové prvky unikátnych strojov a zariadení, najmä špeciálne nadstavby na kolešové a pásové podvozky, účelové stroje a zariadenia na potreby zbrojárskej techniky, ako aj časti uvedených strojov a zariadení a príslušenstvo k nim, nástroje a náradie s výnimkou ručného, brúsky (ako časti strojov), drevoobrábacie stroje a ich časti, nástroje a náradie (ručné) mechanické s elektrickým pohonom, pílové listy (ako časti strojov), píly (stroje), stólové kotúčové píly (ako časti strojov), vŕtacie hlavy ako časti strojov, vŕtacie korunky ako časti strojov, elektrické ručné vŕtačky, vŕtákové skľučovadlá ako časti strojov, vŕtáky do kovu a muriva, priemyselné vysávače prachu a podobných nečistôt, nožnice elektrické na plech.

35 - Marketingové štúdie, obchodný alebo podnikateľský prieskum, obchodný manažment a podnikové poradenstvo, obchodný manažment, organizovanie výstav na komerčné alebo reklamné účely, personálne poradenstvo, pomoc pri riadení obchodnej činnosti, poradenstvo v obchodnej činnosti, poskytovanie obchodných alebo podnikateľských informácií, prenájom reklamných materiálov, prieskum trhu, reklama, reklamná a propagačná činnosť, rozširovanie reklamných oznamov, rozširovanie reklamných materiálov zákazníkom (letáky, prospekty, tlačivá, vzorky), predvádzanie tovaru, predvádzanie (služby modeliek) na reklamné účely a podporu predaja, spracovanie textov, vydávanie a rozširovanie reklamných textov, zásielkové reklamné služby, sprostredkovanie obchodu s tovarom, sprostredkovanie uvedených služieb, televízna reklama, rozhlasová reklama, vydávanie a aktualizovanie reklamných materiálov a periodických a neperiodických publikácií, vzťahy s verejnosťou (prieskum vzťahov medzi podnikmi, inštitúciami a spoločenským prostredím), zásielkové reklamné služby, zbieranie údajov do počítačových databáz, zoradovanie údajov v počítačových databázach, obchodné sprostredkovanie služieb uvedených v triedach 37, 40 a 42.

37 - Brúsenie kovov, leštenie kovov, montáž, údržba a opravy strojov, zariadení, stavebných strojov, oprava a úpravy vojenských zbraní a zariadení, inštalovanie a opravy elektrických prístrojov a nástrojov, inštalácia a opravy ústredného kúrenia, murárstvo, klampiarstvo a inštalatérsťvo, vodoinštalatérsťvo, elektroinštalatérsťvo, montáž, údržba a opravy kancelárskej a reprodukčnej techniky a zariadení na spracovanie dát, inštalácia, opravy a revízia požiarnej signalizácie, inštalácia, opravy a revízia hasiacich zariadení, opravy, plnenie a revízie hasiacich prístrojov, montáž a opravy telekomunikačných a rádiokomunikačných zariadení, montáž, rekonštrukcie, opravy a údržba plynových zariadení, údržba a oprava motorových vozidiel, oprava karosérií, výstavba zariadení na prenos signálu, prenájom čistiacich strojov, prenájom bagrov a rýpadiel, prenájom stavebných strojov a zariadení.

40 - Úprava a spracovanie kovov, obrábanie kovov, výroba energie, zámočnicke práce, galvanizácia, kalenie kovov, pokovovanie kovových materiálov, platovanie, ponikovanie, popúšťanie kovov, rytie, gravírovanie, spájkovanie, zváranie, likvidácia munície, likvidácia zbraní, znehodnocovanie a spracovanie vojenských zbraní, triedenie odpadu a recyklovateľného materiálu, viazanie kníh, lisovanie plastov, tlakové liatie plastov, recyklácia odpadu z plastov, spracovanie odpadu, najmä polyetylénových odpadových fólií, úprava odpadu, lemovanie alebo obšívanie látok, impregnácia materiálov, poradenská a konzultačná činnosť pri spracovaní a úprave kovov všetkých druhov.

42 - Prenájom strojov a prístrojov, strojársky výskum, výskum a vývoj nových výrobkov, kalibrácia, skúšky materiálu, priemyselný dizajn, konštrukčné práce, štúdie technických projektov, projektová činnosť, technický prieskum, kontrola kvality, obnovovanie počítačových databáz, počítačové programovanie, projektovanie, výskum a vývoj výrobkov, technické testovanie, merania a analýzy.

#### (540) **TOPOS**

(731) TOPOS TOVARNÍKY, a. s., Odbojárrov 294/10, 955 88 Tovarníky, SK;

(740) Belička Ivan, Ing., Banská Bystrica, SK;

---

#### (210) **1220-2007**

(220) 6.7.2007

#### 9 (511) **33**

(511) 33 - Liehoviny, alkoholické nápoje s výnimkou piva.

#### (540) **VIP**

(731) ST. NICOLAUS a. s., ul. 1 mája 113, 031 28 Lip-tovský Mikuláš, SK;

(740) Ondruš Ján, JUDr., Bratislava, SK;

---

#### (210) **1234-2007**

(220) 9.7.2007

#### 9 (511) **6, 7, 9, 12, 16, 19, 35, 36, 37, 39, 41, 43, 44**

(511) 6 - Kovové stavebné prvky a polotovary, oceľové a zámočnicke konštrukcie, strojárské výrobky patriace do tejto triedy.

7 - Stroje, zariadenia a mechanizmy využívané v stavebnej výrobe, strojárské výrobky ako náhradné diely pre uvedené stroje, zariadenia a mechanizmy.

9 - Diapozitívy, optické disky, optické kompaktné disky, optické nosiče údajov, magnetické disky, magnetické nosiče údajov, optické CD, videokazety, nosiče zvukových nahrávok.

12 - Motorové dopravné prostriedky vrátane prostriedkov využiteľných v stavebníctve, stavebné stroje, mechanizmy a zariadenia patriace do tejto triedy, strojárské výrobky ako náhradné diely pre uvedené prostriedky, stroje, zariadenia a mechanizmy.

16 - Brožúry, časopisy, periodiká, formuláre, katalógy, knihy, litografie, nálepky, noviny, plagáty, pohľadnice, príručky, publikácie, tlačoviny.

19 - Nekovové stavebné hmoty, nekovové stavebné polotovary, betónové dielce, železobetónové dielce.



35 - Obchodná činnosť, poskytovanie obchodných alebo podnikateľských informácií, obchodné alebo podnikateľské poradenstvo, pomoc pri riadení obchodnej činnosti, obchodné odhady; obchodný alebo podnikateľský prieskum, prieskum trhu, sprostredkovanie hotelierskych služieb, reklamná, inzertná a propagačná činnosť prostredníctvom akéhokoľvek média prostredníctvom telefónnej, dátovej alebo informačnej siete; rozširovanie reklamných oznamov, rozširovanie reklamných materiálov zákazníkom (letáky, prospekty, tlačivá, vzorky); vydávanie a aktualizovanie reklamných materiálov, rozširovanie reklamných oznamov, rozširovanie vzoriek, uverejňovanie reklamných textov, účtovníctvo, vedenie účtovných kníh, štatistické informácie, vzťahy s verejnosťou, sprostredkovanie uvedených služieb; organizovanie komerčných alebo reklamných výstav, podpora predaja pre tretie osoby, prenájom reklamných materiálov a plôch, administratívne služby pri zaobstarávaní víz, obchodné sprostredkovanie služieb uvedených v triede 37, obchodné sprostredkovanie služieb uvedených v triede 44.

36 - Sprostredkovanie kúpy, predaja a prenájmu nehnuteľností; správa nehnuteľností; obstarávanie služieb spojených so správou nehnuteľností, ako vyberanie nájomného, poisťného a za služby spojené s nájomom od nájomcov pre prenajímateľa; obchodovanie s nehnuteľnosťami, oceňovanie a odhady nehnuteľností; prenájom bytových a nebytových priestorov, kancelárskych a iných nehnuteľných priestorov a nehnuteľností; prenájom nebytových priestorov s poskytovaním súvisiacich služieb; zmenárenské služby, informácie o poistení; uzatváranie poisťiek; poistenie pri cestnej, leteckej, železničnej a námornej doprave; sprostredkovanie poistenia.

37 - Stavebníctvo, stavebná činnosť, výstavba bytových budov, hotelov a podobných budov, budov pre administratívu, budov pre obchod a služby, budov pre dopravu a telekomunikácie, priemyselných budov a skladov, budov pre kultúru, verejnú zábavu, vzdelávanie, zdravotníctvo a šport, výstavba poľnohospodárskych budov, budov a miest na vykonávanie náboženských aktivít a ostatných budov, ako sú kúpeľné a liečebné domy; stavebný dozor; výstavba inžinierskych stavieb, ako sú cestné komunikácie a miestne komunikácie, železnice a dráhy, letiská, mosty, nadjazdy, tunely a podzemné dráhy, prístavy, vodné cesty, priehrady a iné vodné diela, potrubné rozvody, telekomunikačné, ako aj elektrické rozvody, elektrické vedenia, káblkové rozvody, vodovody, kanalizácie, čistiarne odpadových vôd, zhotovovanie banských stavieb a táborových zariadení, výstavba energetických zariadení, výstavba chemických zariadení, zhotovovanie stavieb pre ťažký priemysel, realizácia vojenských inžinierskych stavieb, realizácia skládok odpadov, zhotovovanie športových a rekreačných stavieb, opravy, obnovy, rekonštrukcie a podobné činnosti súvisiace so staršími či s historickými objektmi alebo s chránenými pamiatkami, trhacie práce, opravy a servis motorových dopravných prostriedkov, stavebných strojov, stavebných mechanizmov, stavebných zariadení, prenájom do-

pravných a mechanizačných prostriedkov, prenájom stavebných dielcov, prenájom podporných stavebných konštrukcií, protikorózna ochrana oceľových konštrukcií; stavebné informácie; prenájom stavebných strojov a zariadení, demolácia budov, izolovanie stavieb; upratovacie služby; čistenie interiérov.

39 - Dovož, osobná doprava, automobilová, autobusová, lodná, vzdušná doprava, sprostredkovanie automobilovej, autobusovej, lodnej, vzdušnej a železničnej dopravy, informácie o doprave a preprave, rezervácia dopravy, služby v doprave a preprave, organizovanie exkurzií, ciest a výletov, poskytovanie pomoci pri doprave, rezervácia miesteniek, sprevádzanie turistov, sprostredkovanie prenájmu lodí, vozidiel a iných dopravných prostriedkov, turistické prehliadky, služby pri zaobstarávaní víz, služby poskytované výletnými loďami, služby cestovnej a turistickej kancelárie patriace do tejto triedy; balenie tovaru; dovoz, doprava; informácie o preprave; informácie o uskladnení; skladovanie; sprostredkovanie dopravy; verejná cestná nákladná doprava, prevádzkovanie garáží, odstavných plôch a poskytovanie súvisiacich služieb.

41 - Prevádzkovanie športových zariadení a fitnesscentier, prevádzkovanie bazénov, služby pre oddych a rekreáciu a telesné cvičenia, informácie o možnostiach rekreácie, informácie o možnostiach rozptýlenia, informácie o možnostiach zábavy, obveselenie; diskotéky (služby), služby agentúr sprostredkujúcich divadelných, koncertných a varetných umelcov, služby v oblasti estrád, služby kempingov so športovým programom, výchovno-zábavné klubové služby, organizovanie a vedenie konferencií, organizovanie a vedenie kongresov, služby pre oddych a rekreáciu, nočné kluby, organizovanie kultúrnych a vzdelávacích výstav, organizovanie a plánovanie plesov a večierkov, organizovanie športových súťaží, organizovanie vedomostných a zábavných súťaží, organizovanie živých vystúpení, služby poskytované prázdninovými tábormi, organizovanie predstavení, prenájom štadiónov, prenájom tenisových kurtov, živé predstavenie, rezervácia vstupeniek, vydávanie kníh a publikácií.

43 - Služby barov, kaviarne, kaviarne, rýchle občerstvenie (bufety), hotelierske služby, príprava a dodávka jedla na objednávku do domu, reštaurácie, samoobslužné reštaurácie, hotely, prenájom prechodného ubytovania, sprostredkovanie reštauračných a kaviarenských služieb, rezervácia hotelov, rezervácia penziónov, rezervácia prechodného ubytovania, ubytovacie kancelárie (prechodné ubytovanie, hotely, penzióny), sprostredkovanie hotelierskych služieb, zaobstarávanie ubytovania a stravovania v hoteloch, penziónoch, turistických a prázdninových táboroch, ubytovanie na farmách a rekreačných zariadeniach.

44 - Masáže, fyzioterapia, fytooterapia, aromaterapia, akvaterapia, kadernícke salóny, parné kúpele, verejné kúpele na hygienu, lekárske služby, zdravotnícka starostlivosť, ošetrovateľské služby, manikúra, salóny krásy, zotavovne, súkromné kliniky alebo sanatóriá, starostlivosť o deti.

(540)



(731) CISS Martin, s. r. o., Jesenského 17/4353, 036 01 Martin, SK;

(740) Vojčík Peter, prof., JUDr., CSc., Košice, SK;

(210) 1239-2007

(220) 9.7.2007

9 (511) 1, 2, 4, 16, 35, 40, 42

(511) 1 - Disperzné činidlá na olej, filtračné materiály (chemické prípravky), filtračné materiály (minerálne látky), filtračné materiály (plastické látky v surovom stave), detergenty na použitie vo výrobnom procese, suroviny a polotovary na výrobu detergentov, detergentné prísady do benzínu, chemické čistiace prostriedky na odstránenie mastnoty, chemické prípravky na čistenie oleja, chemické prípravky na čistenie vody, chemické prípravky na odmasťovanie, chemické prípravky na odstraňovanie vosku, chemické prípravky na úpravu a opracovanie zliatin kovov, katalyzátory chemické, keramické materiály vo forme častíc na použitie ako prostriedky na filtrovanie, korozívne prípravky, kvapaliny na odstraňovanie síranov z akumulátorov, oleje na čistenie kože, oleje na spracovanie kože, organické bielidlá, povrchovo aktívne chemické činidlá, priemyselné chemikálie, prípravky na oddeľovanie mastnoty, prípravky na odstraňovanie mastnoty pri výrobe tovarov, syntetické materiály na absorpciu oleja, nemrznúce a chladiace zmesi, chladiace zmesi do motorov vozidiel, chemické aditíva do motorových palív.

2 - Antikorózne oleje, oleje na konzervovanie dreva, antikorózne mazivá.

4 - Mazacie oleje, motorové oleje, motorové palivá, pohonné látky, benzín, nafta, olej kost'ový na priemyselné účely, oleje na konzervovanie kože, olej na konzervovanie muriva, olej na textil, oleje do farieb, oleje na odstránenie debnenia (stavebníctvo), palivový olej, plynový olej, priemyselné oleje, priemyselné tuky, repkový olej na priemyselné účely, rezné chladiace kvapaliny, rezné oleje, slnečnicový olej na priemyselné účely, zvlhčujúci olej, odformovací olej, vykurovací olej, prísady do mazacích olejov.

16 - Baliaci papier, blahoprajné pohľadnice, brožované knihy, brožúry, brožúrky, bublinové obaly z plastických materiálov (na balenie), časopisy, etikety s výnimkou textilných, fotografie, grafické zobrazenie, grafiky, kalendáre, kartón, lepenka, kávové filtre papierové, knihy, lepenkové alebo papierové škatule, lepenkové alebo papierové obaly na fľaše, lepenkové platne (papiernický tovar), lepiace pásy na kancelárske účely a použitie v domácnosti, leporelá, mapy, obálky (papiernický tovar), obaly (papiernický tovar), obrazy, papiernický tovar, periodické a neperiodické publikácie, plagáty, predmety z kartónu, prospekty, pútače z papiera alebo lepenky, reklamné tabule z papiera, kartónu alebo lepenky, reprodukcie grafické, tlačené reklamné materiály, umelohmotné fólie na balenie, vrecia z papiera alebo plastických materiálov.

35 - Maloobchodný a veľkoobchodný predaj olejov a tovarov uvedených v tr. 1, 2, 4, analýzy nákupných cien, veľkoobchodných cien, automatizované spracovanie dát v administratíve, barterové operácie, komerčné informačné kancelárie, marketing, marketingové štúdie, obchodné administratívne služby, obchodné alebo podnikateľské informácie, obchodný alebo podnikateľský prieskum, obchodný manažment a podnikové poradenstvo, podpora predaja (pre tretie osoby), pomoc pri riadení komerčných a priemyselných podnikov, pomoc pri riadení obchodnej činnosti, poradenské služby v oblasti obchodného alebo podnikateľského riadenia, poradenstvo pri vedení podnikov, poradenstvo v obchodnej činnosti, poskytovanie obchodných alebo podnikateľských informácií, poskytovanie pomoci pri riadení obchodných alebo priemyselných podnikov, prieskum trhu, profesionálne obchodné alebo podnikateľské poradenstvo, revízia účtov, sekretárske služby, spracovanie textov, sprostredkovanie kompenzačných obchodov s tovarom na vnútroštátnej a medzinárodnej úrovni, sprostredkovanie obchodu s tovarom, sprostredkovanie uvedených služieb v tr. 35, účtovníctvo, uverejňovanie reklamných textov, vedenie kartoték v počítači, vedenie účtovných kníh, vydávanie a aktualizovanie reklamných materiálov, vzťahy s verejnosťou (prieskum vzťahov medzi podnikmi, inštitúciami a spoločenským prostredím), zbieranie údajov do počítačových databáz, zoraďovanie údajov v počítačových databázach, zostavovanie výpisov z účtov, obchodné sprostredkovanie služieb uvedených v triede 42.

40 - Poradenská a konzultačná činnosť v oblasti recyklácie odpadu a triedenia odpadu a recyklovateľného materiálu, poradenská a konzultačná činnosť v spracovaní ropných produktov.

42 - Aktualizovanie počítačových programov, poradenská a konzultačná činnosť v oblasti narábania a používania s olejmi a mazivami, poradenská a konzultačná činnosť v oblasti ochrany životného prostredia.

(540)



(591) červená, čierna, biela

(731) Valman SK, s. r. o., Nový Svet 27, 974 01 Banská Bystrica, SK;

(740) Belička Ivan, Ing., Banská Bystrica, SK;

(210) 1240-2007

(220) 9.7.2007

9 (511) 1, 2, 4, 16, 35, 40, 42

(511) 1 - Disperzné činidlá na olej, filtračné materiály (chemické prípravky), filtračné materiály (minerálne látky), filtračné materiály (plastické látky v surovom stave), detergenty na použitie vo výrobnom procese, suroviny a polotovary na výrobu detergentov, detergentné prísady do benzínu, chemické čistiace prostriedky na odstránenie mastnoty, chemické prípravky na čistenie oleja, chemické prípravky na čistenie vody, chemické

prípravky na odmasťovanie, chemické prípravky na odstraňovanie vosku, chemické prípravky na úpravu a opracovanie zliatin kovov, katalyzátory chemické, keramické materiály vo forme častíc na použitie ako prostriedky na filtrovanie, korozívne prípravky, kvapaliny na odstraňovanie síranov z akumulátorov, oleje na čistenie kože, oleje na spracovanie kože, organické bielidlá, povrchovo aktívne chemické činidlá, priemyselné chemikálie, prípravky na oddeľovanie mastnoty, prípravky na odstraňovanie mastnoty pri výrobe tovarov, syntetické materiály na absorpciu oleja, nemrznúce a chladiace zmesi, chladiace zmesi do motorov vozidiel, chemické aditíva do motorových palív.

2 - Antikorózne oleje, oleje na konzervovanie dreva, antikorózne mazivá.

4 - Mazacie oleje, motorové oleje, motorové palivá, pohonné látky, benzín, nafta, olej kostový na priemyselné účely, oleje na konzervovanie kože, olej na konzervovanie muriva, olej na textil, oleje do farieb, oleje na odstránenie debnenia (stavebníctvo), palivový olej, plynový olej, priemyselné oleje, priemyselné tuky, repkový olej na priemyselné účely, rezné chladiace kvapaliny, rezné oleje, slnečnicový olej na priemyselné účely, zvlhčujúci olej, odformovací olej, vykurovací olej, prísady do mazacích olejov.

16 - Baliaci papier, blahoprajné pohľadnice, brožované knihy, brožúrky, bublinové obaly z plastických materiálov (na balenie), časopisy, etikety s výnimkou textilných, fotografie, grafické zobrazenie, grafiky, kalendáre, kartón, lepenka, kávové filtre papierové, knihy, lepenkové alebo papierové škatule, lepenkové alebo papierové obaly na fľaše, lepenkové platne (papiernický tovar), lepiace pásy na kancelárske účely a použitie v domácnosti, leporelá, mapy, obálky (papiernický tovar), obaly (papiernický tovar), obrázky, papiernický tovar, periodické a neperiodické publikácie, plagáty, predmety z kartónu, prospekty, pútače z papiera alebo lepenky, reklamné tabule z papiera, kartónu alebo lepenky, reprodukcie grafické, tlačené reklamné materiály, umelohmotné fólie na balenie, vrecia z papiera alebo plastických materiálov.

35 - Maloobchodný a veľkoobchodný predaj olejov a tovarov uvedených v tr. 1, 2, 4, analýzy nákupných cien, veľkoobchodných cien, automatizované spracovanie dát v administratíve, barterové operácie, komerčné informačné kancelárie, marketing, marketingové štúdie, obchodné administratívne služby, obchodné alebo podnikateľské informácie, obchodný alebo podnikateľský prieskum, obchodný manažment a podnikové poradenstvo, podpora predaja (pre tretie osoby), pomoc pri riadení komerčných a priemyselných podnikov, pomoc pri riadení obchodnej činnosti, poradenské služby v oblasti obchodného alebo podnikateľského riadenia, poradenstvo pri vedení podnikov, poradenstvo v obchodnej činnosti, poskytovanie obchodných alebo podnikateľských informácií, poskytovanie pomoci pri riadení obchodných alebo priemyselných podnikov, prieskum trhu, profesionálne obchodné alebo podnikateľské poradenstvo, revízia účtov, sekretárske služby, spracovanie textov, sprostredkovanie kompenzačných obchodov s tovarom na vnútroštátnej

a medzinárodnej úrovni, sprostredkovanie obchodu s tovarom, sprostredkovanie uvedených služieb v tr. 35, účtovníctvo, uverejňovanie reklamných textov, vedenie kartoték v počítači, vedenie účtovných kníh, vydávanie a aktualizovanie reklamných materiálov, vzťahy s verejnosťou (prieskum vzťahov medzi podnikmi, inštitúciami a spoločenským prostredím), zbieranie údajov do počítačových databáz, zoraďovanie údajov v počítačových databázach, zostavovanie výpisov z účtov, obchodné sprostredkovanie služieb uvedených v triede 42.

40 - Poradenská a konzultačná činnosť v oblasti recyklácie odpadu a triedenia odpadu a recyklovateľného materiálu, poradenská a konzultačná činnosť v spracovaní ropných produktov.

42 - Aktualizovanie počítačových programov, poradenská a konzultačná činnosť v oblasti narábania a používania s olejmi a mazivami, poradenská a konzultačná činnosť v oblasti ochrany životného prostredia.

**(540) Valman**

(731) Valman SK, s. r. o., Nový Svet 27, 974 01 Banská Bystrica, SK;

(740) Belička Ivan, Ing., Banská Bystrica, SK;

**(210) 1251-2007**

(220) 10.7.2007

**9 (511) 29, 35, 40**

(511) 29 - Čerstvé, mrazené, spracované, konzervované a tepelne upravené mäso, ryby, hydina a zverina; hotové jedlá z mäsa; mäsové výťažky; potravinové polotovary vyrobené zo zeleniny, mäsa a rýb.

35 - Maloobchodné služby s uvedenými tovarmi; sprostredkovanie nákupu a predaja uvedených tovarov; reklamné služby.

40 - Mäsiarstvo a údenárstvo; rozoberanie a spracovanie mäsa; údenie potravín.

**(540) Pro Vital**

(731) MECOM INVESTMENT s. r. o., Poľná 4, 066 01 Humenné, SK;

(740) Regina Ivan, Ing., Košice, SK;

**(210) 1253-2007**

(220) 11.7.2007

**9 (511) 35, 41, 42**

(511) 35 - Marketingové štúdie, podpora predaja, prenájom reklamného času, prieskum trhu, public relations, reklama.

41 - DTP služby, organizovanie súťaží, školenie, vydávanie kníh a časopisov v elektronickej forme, zábava, pobavenie.

42 - Grafické dizajnérstvo, počítačové programovanie, vytváranie a udržiavanie počítačových stránok pre zákazníkov.

**(540)**



(591) modrá, zelená

(731) Magic Seven, a. s., Dělnická 3, 170 00 Praha, CZ;

(740) Bicko Tibor, JUDr., Považská Bystrica, SK;

**(210) 1258-2007**

(220) 11.7.2007

**9 (511) 41**

(511) 41 - Organizovanie kultúrnych podujatí.

**(540) SLOVENSKO-ČESKÉ  
RANDEZVOUS**(731) UNIPOL MEDIA s. r. o., Rudohorská 28, 974 01  
Banská Bystrica, SK;

(740) Považanec Ján, Hrochof, SK;

**(210) 1268-2007**

(220) 13.7.2007

**9 (511) 30**

(511) 30 - Káva, kávové výtlačky, nepražená káva, kávové príchuťi, instantná káva, kávové nápoje, mliečne kávové nápoje.

**(540)**

(591) biela, hnedá, svetlosivá, tmavosivá, zlatá, červená

(731) KLEMBER a SPOL, s. r. o., Nová osada 798,  
929 01 Dunajská Streda, SK;

(740) Záhurecký Eugen, JUDr., Banská Bystrica, SK;

**(210) 1269-2007**

(220) 13.7.2007

**9 (511) 30**

(511) 30 - Káva, kávové výtlačky, nepražená káva, kávové príchuťi, instantná káva, kávové nápoje, mliečne kávové nápoje.

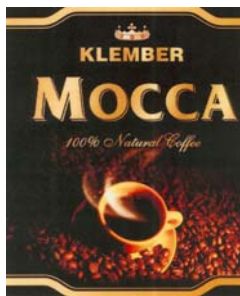
**(540)**

(591) žltá, zlatá, hnedá, červená, biela, čierna

(731) KLEMBER a SPOL, s. r. o., Nová osada 798,  
929 01 Dunajská Streda, SK;

(740) Záhurecký Eugen, JUDr., Banská Bystrica, SK;

**(210) 1270-2007**

(220) 13.7.2007

**9 (511) 30**

(511) 30 - Káva, kávové výtlačky, nepražená káva, kávové príchuťi, instantná káva, kávové nápoje, mliečne kávové nápoje.

**(540)**

(591) zlatá, biela, zelená, hnedá, čierna, červená

(731) KLEMBER a SPOL, s. r. o., Nová osada 798,  
929 01 Dunajská Streda, SK;

(740) Záhurecký Eugen, JUDr., Banská Bystrica, SK;

**(210) 1281-2007**

(220) 16.7.2007

**9 (511) 33**

(511) 33 - Vodka.

**(540)**(731) ST. NICOLAUS a. s., ul. 1 mája 113, 031 28 Lip-  
tovský Mikuláš, SK;

(740) Ondruš Ján, JUDr., Bratislava, SK;

**(210) 1283-2007**

(220) 16.7.2007

**9 (511) 16, 25, 39, 41**

(511) 16 - Tlačoviny; časopisy, knihy, reklamné materiály z papiera, darčkové predmety z papiera a lepenky; fotografie; papiernický tovar a písacie potreby; školské potreby a kancelárske potreby obsiahnuté v tejto triede okrem nábytku; vzdelávacie a učebné potreby okrem prístrojov; obalové materiály z plastických hmôt, ktoré nie sú zahrnuté v iných triedach.

25 - Odevy, čapice, čelenky, doplnky odevov zahrnuté v tejto triede.

39 - Organizovanie exkurzií, prehliadok; turistických a poznávacích zájazdov a výletov.

41 - Výchovná a vzdelávacia činnosť; výučbová a prednášková činnosť; organizovanie a vedenie výcviku, kurzov, školení; seminárov, sympózií, praktických cvičení, vedomostných súťaží; organizovanie korešpondenčných kurzov; organizovanie promócií; organizovanie a zabezpečovanie študijných a iných vzdelávacích pobytov; vydavateľské a publikačné služby okrem vydávania reklamných a náborových textov; poskytovanie elektronických publikácií online; služby knižníc; zábavná, športová a kultúrna činnosť; organizovanie a vedenie zábavných, športových a kultúrnych podujatí, súťaží, stretnutí; organizovanie a vedenie zábavných predstavení; pomoc pri výbere ďalšieho vzdelávania a povolania; tvorba divadelných predstavení; organizovanie kultúrnych a vzdelávacích výstav, prekladateľské služby.

(540)



(731) Kukura Juraj, Baštová 1, 811 03 Bratislava, SK;

(740) Bachratá Magdaléna, Mgr., Bratislava, SK;

(210) 1284-2007

(220) 16.7.2007

9 (511) 16, 25, 39, 41

(511) 16 - Tlačoviny; časopisy, knihy, reklamné materiály z papiera, darčekové predmety z papiera a lepenky; fotografie; piernický tovar a písacie potreby; školské potreby a kancelárske potreby obsiahnuté v tejto triede okrem nábytku; vzdelávacie a učebné potreby okrem prístrojov; obalové materiály z plastických hmôt, ktoré nie sú zahrnuté v iných triedach.

25 - Odevy, čapice, čelenky, doplnky odevov zahrnuté v tejto triede.

39 - Organizovanie exkurzií, prehliadok; turistických a poznávacích zájazdov a výletov.

41 - Výchovná a vzdelávacia činnosť; výučbová a prednášková činnosť; organizovanie a vedenie výcviku, kurzov, školení; seminárov, sympózií, praktických cvičení, vedomostných súťaží; organizovanie korešpondenčných kurzov; organizovanie promócií; organizovanie a zabezpečovanie študijných a iných vzdelávacích pobytov; vydavateľské a publikačné služby okrem vydávania reklamných a náborových textov; poskytovanie elektronických publikácií online; služby knižníc; zábavná, športová a kultúrna činnosť; organizovanie a vedenie zábavných, športových a kultúrnych podujatí, súťaží, stretnutí; organizovanie a vedenie zábavných predstavení; pomoc pri výbere ďalšieho vzdelávania a povolania; tvorba divadelných predstavení; organizovanie kultúrnych a vzdelávacích výstav, prekladateľské služby.

(540) **DĚTSKÁ UNIVERZITA  
KOMENSKÉHO**

(731) Kukura Juraj, Baštová 1, 811 03 Bratislava, SK;

(740) Bachratá Magdaléna, Mgr., Bratislava, SK;

(210) 1285-2007

(220) 17.7.2007

9 (511) 35, 36, 41

(511) 35 - Nábor zamestnancov, personálne poradenstvo, personálny audit, sprostredkovateľne práce, prieskum trhu, prieskum verejnej mienky, služby reklamných agentúr, vydávanie reklamných a náborových materiálov, účtovníctvo, obchodné informácie, prenájom kancelárskych strojov a zariadení, rozmnožovanie dokumentov, marketingové štúdie, obchodný manažment, poradenstvo v obchodnej činnosti, poradenstvo pri vedení podnikov, organizovanie komerčných výstav a veľtrhov, prenájom reklamného času vo všetkých komunikačných médiách.

36 - Finančné služby, finančný lízing, faktoring, prenájom a správa nehnuteľností, sprostredkovateľská činnosť s nehnuteľnosťami.

41 - Vzdelávacia činnosť, organizovanie a vedenie školení, konferencií, seminárov.

(540)



(591) žltá, modrá

(731) EURO - PERSONAL, s.r.o., Lanová 6, 821 01 Bratislava, SK;

(740) Danko Andrej, JUDr., Bratislava, SK;

(210) 1288-2007

(220) 17.7.2007

9 (511) 9, 35, 42

(511) 9 - Počítačové softvéry; stroje a zariadenia na spracovanie údajov; počítače a ich časti; počítačové príslušenstvo; periférne zariadenia počítačov.

35 - Reklamná činnosť, sprostredkovanie reklamy, prieskum trhu, sprostredkovanie obchodu s tovarmi, podnikateľské poradenstvo; automatizované spracovanie dát; obchodné sprostredkovanie služieb uvedených v triede 42.

42 - Tvorba, výroba a vývoj počítačových softvérov; prevod a konverzia počítačových softvérov a údajov; tvorba databáz a ich obnovovanie; inštalácia a zabezpečovanie prevádzky softvéru; poskytovanie softvérov; návrh, optimalizácia, vývoj a realizácia informačných technológií a počítačových systémov; poradenské, konzultačné, informačné a expertízne služby v oblasti počítačových softvérov, informačných systémov, počítačov, zariadení na spracovanie dát a programov na spracovanie dát; prenájom počítačov, príslušenstva k počítačom, informačných systémov a počítačového softvéru.

(540)



(591) modrá, oranžová

(731) WALTEC, a. s., Miletičova 23, 821 09 Bratislava, SK;

(740) Žovicová Viera, Mgr., Bratislava, SK;

(210) 1289-2007

(220) 17.7.2007

9 (511) 9, 35, 42

(511) 9 - Počítačové softvéry; stroje a zariadenia na spracovanie údajov; počítače a ich časti; počítačové príslušenstvo; periférne zariadenia počítačov.

35 - Reklamná činnosť, sprostredkovanie reklamy, prieskum trhu, sprostredkovanie obchodu s tovarmi, podnikateľské poradenstvo; automatizované spracovanie dát; obchodné sprostredkovanie služieb uvedených v triede 42.

42 - Tvorba, výroba a vývoj počítačových softvérov; prevod a konverzia počítačových softvérov a údajov; tvorba databáz a ich obnovovanie; inštalácia a zabezpečovanie prevádzky softvéru; poskytovanie softvérov; návrh, optimalizácia, vývoj

a realizácia informačných technológií a počítačových systémov; poradenské, konzultačné, informačné a expertízne služby v oblasti počítačových softvérov, informačných systémov, počítačov, zariadení na spracovanie dát a programov na spracovanie dát; prenájom počítačov, príslušenstva k počítačom, informačných systémov a počítačového softvéru.

(540)



(591) modrá, oranžová

(731) WALTEC, a. s., Miletičova 23, 821 09 Bratislava, SK;

(740) Žovicová Viera, Mgr., Bratislava, SK;

(210) 1292-2007

(220) 18.7.2007

9 (511) 25

(511) 25 - Maškarné kostýmy; šatky, závoje; športové oblečenie; trička; pracovné plášte; čiapky; priliehavé čiapky; šilty na čiapky; šilty na pokrývky hlavy; čiapkové štitky; náprsenky, oblečenie; odevy; kombinézy (oblečenie); šály; tielka; vesty; športové bundy; bundy, saká, oblečenie z papiera; čelenky, pančuchy; pančuchové nohavice.

(540) **Slovak for advanced**

(731) Polák Miloš, Ing., Orechová 4, 900 55 Lozorno, SK;

(210) 1294-2007

(220) 18.7.2007

9 (511) 9, 35, 39

(511) 9 - Cievky elektrické, elektromagnetické cievky, indukčné cievky, transformátory (elektrotechnika).  
35 - Reklama, rozširovanie reklamných materiálov zákazníkom (letáky, prospekty, tlačivá, vzorky).  
39 - Kamiónová nákladná doprava.

(540)



(591) modrá

(731) ZVS holding, a. s., L. Štúra 1, 018 41 Dubnica nad Váhom, SK;

(210) 1295-2007

(220) 18.7.2007

9 (511) 9, 35, 39

(511) 9 - Cievky elektrické, elektromagnetické cievky, indukčné cievky, transformátory (elektrotechnika).  
35 - Reklama, rozširovanie reklamných materiálov zákazníkom (letáky, prospekty, tlačivá, vzorky).  
39 - Kamiónová nákladná doprava.

(540)



(591) modrá

(731) ZVS holding, a. s., L. Štúra 1, 018 41 Dubnica nad Váhom, SK;

(210) 1299-2007

(220) 18.7.2007

9 (511) 39

(511) 39 - Kamiónová nákladná doprava; prepravné služby.

(540)



(731) DONIVO MKD s. r. o., Zvolenská cesta 165, 974 05 Banská Bystrica, SK;

(210) 1300-2007

(220) 18.7.2007

9 (511) 39

(511) 39 - Kamiónová nákladná doprava; prepravné služby.

(540)



(591) červená, čierna, biela

(731) DONIVO MKD s. r. o., Zvolenská cesta 165, 974 05 Banská Bystrica, SK;

(210) 1312-2007

(220) 19.7.2007

9 (511) 6, 19, 40, 42

(511) 6 - Kovania na dvere, kovania na okná, stavebné kovania.

19 - Dvere s výnimkou kovových.

40 - Spracovanie dreva.

42 - Expertízy (inžinierske práce).

(540)



(731) TWIN s. r. o., Zemědělská 571/9, 321 00 Plzeň, CZ;

(740) Čapková Miroslava, JUDr., Trenčín, SK;

(210) 1313-2007

(220) 19.7.2007

9 (511) 9, 35, 41

(511) 9 - Počítačové programy, počítačový softvér.

35 - Analýzy nákladov, hospodárske a ekonomické predpovede, vyhľadávanie informácií v počítačových súboroch pre zákazníkov, pomoc pri riadení komerčných a priemyselných podnikov, marketingové štúdie, pomoc pri riadení obchodnej činnosti, obchodné a podnikateľské informá-

cie, poskytovanie obchodných a podnikateľských informácií, profesionálne obchodné a podnikateľské poradenstvo, obchodný a podnikateľský prieskum, obchodný manažment a podnikové poradenstvo, personálne poradenstvo, zbieranie údajov do počítačových databáz, zoraďovanie údajov v počítačových databázach, poradenstvo pri vedení podnikov, poradenstvo v obchodnej činnosti, posudzovanie efektívnosti prevádzky a racionalizácie práce, hospodárske a ekonomické predpovede, poradenské služby v oblasti obchodného a podnikateľského riadenia, poskytovanie pomoci pri riadení obchodných a priemyselných podnikov, riadenie priemyselných a obchodných podnikov, poradenská a konzultačná činnosť v súvislosti s uvedenými tovarmi a službami.

41 - Digitálna tvorba obrazov na výstupných zariadeniach, fotografovanie, organizovanie a vedenie konferencií, organizovanie a vedenie kongresov, organizovanie a vedenie seminárov, vzdelávanie, vyučovanie.

#### (540) KOPEX

(731) KOPEX, s. r. o., Viničná 11, 040 01 Košice, SK;  
(740) Mišľanová Mária, Košice, SK;

#### (210) 1314-2007

(220) 19.7.2007

#### 9 (511) 9, 35, 41

(511) 9 - Počítačové programy, počítačový softvér.

35 - Analýzy nákladov, hospodárske a ekonomické predpovede, vyhľadávanie informácií v počítačových súboroch pre zákazníkov, pomoc pri riadení komerčných a priemyselných podnikov, marketingové štúdie, pomoc pri riadení obchodnej činnosti, obchodné a podnikateľské informácie, poskytovanie obchodných a podnikateľských informácií, profesionálne obchodné a podnikateľské poradenstvo, obchodný a podnikateľský prieskum, obchodný manažment a podnikové poradenstvo, personálne poradenstvo, zbieranie údajov do počítačových databáz, zoraďovanie údajov v počítačových databázach, poradenstvo pri vedení podnikov, poradenstvo v obchodnej činnosti, posudzovanie efektívnosti prevádzky a racionalizácie práce, hospodárske a ekonomické predpovede, poradenské služby v oblasti obchodného a podnikateľského riadenia, poskytovanie pomoci pri riadení obchodných a priemyselných podnikov, riadenie priemyselných a obchodných podnikov, poradenská a konzultačná činnosť v súvislosti s uvedenými tovarmi a službami.

41 - Digitálna tvorba obrazov na výstupných zariadeniach, fotografovanie, organizovanie a vedenie konferencií, organizovanie a vedenie kongresov, organizovanie a vedenie seminárov, vzdelávanie, vyučovanie.

(540)



(591) červená, žltá, zelená, modrá

(731) KOPEX, s. r. o., Viničná 11, 040 01 Košice, SK;  
(740) Mišľanová Mária, Košice, SK;

#### (210) 1315-2007

(220) 20.7.2007

#### 9 (511) 3, 5, 32

(511) 3 - Voda na použitie na kozmetické účely.

5 - Voda na lekárske a farmakologické účely; nápoje určené pre zvláštnu výživu s liečebnými alebo preventívnymi účinkami; dietetické nápoje určené na lekárske účely; nápoje pre dojčatá a batolata; nápoje pre osoby so zvýšenou zdravotnou, fyzickou a pracovnou záťažou určené na lekárske účely; nápoje obohatené o vitamíny, minerály a proteíny určené na lekárske účely.

32 - Pivo; minerálne a sytené vody a iné nealkoholické nápoje; ovocné nápoje a ovocné šťavy; sirupy a iné prípravky na výrobu nápojov.

#### (540) AQUA VIA NATUR

(731) Avelle s. r. o., Kyselovská 361/12, 779 00 Olomouc - Slavonín, CZ;

(740) Tomeš Pavol, Ing., Bratislava, SK;

#### (210) 1335-2007

(220) 23.7.2007

#### 9 (511) 35, 39, 44

(511) 35 - Reklamná a propagačná činnosť, rozširovanie reklamných materiálov zákazníkom (letáky, prospekty, tlačivá, vzorky), vyhľadávanie informácií v počítačových súboroch pre zákazníkov.

39 - Distribúcia liekov a zdravotníckych pomôcok.

44 - Poskytovanie liečebno-preventívnej starostlivosti v neštatnom zdravotníckom zariadení, chirurgia, farmaceutické poradenstvo, fyzioterapia, krvné banky, kúpele, lekárske služby, nemocnice, plastická chirurgia, pôrodné asistentky, poradenstvo v oblasti zdravia a zdravej výživy, súkromné kliniky, sanatória, zdravotné strediská, zdravotnícka starostlivosť.

(540)



(731) MEDMOL, s. r. o., Hviezdoslavova 2110/31, 929 01 Dunajská Streda, SK;

#### (210) 1337-2007

(220) 23.7.2007

#### 9 (511) 16, 32, 33

(511) 16 - Etikety s výnimkou textilných; papierové a plastové obaly a tašky; papierové podložky pod poháre; reklamné, propagačné a informačné materiály patriace do tejto triedy; tlačoviny.

32 - Minerálne a sytené vody a iné nealkoholické nápoje; ovocné a zeleninové šťavy a nápoje z nich; pивná mladinka; pivo; slad a iné prípravky na výrobu nápojov; výťažky z chmeľu na výrobu piva.

33 - Alkoholické nápoje s výnimkou piva.

(540)



(731) Pivovary Topvar, a. s., Krušovská 2092, 955 14 Topoľčany, SK;  
(740) Beleščák Ladislav, Ing., Priešťany, SK;

**(210) 1381-2007**

(220) 24.7.2007

**9 (511) 9, 38, 41**

(511) 9 - Nosiče zvuku s nahrávkami, predovšetkým hudobnými a hudobno-slovnými.  
38 - Rozhlasové vysielanie.  
41 - Výroba rozhlasových programov (relácií), vydavateľská činnosť (vydávanie hudobných a hudobno-slovných diel).

**(540) Rádio Patria**

(731) Slovenský rozhlas, Mýtna 1, 817 55 Bratislava, SK;

**(210) 1382-2007**

(220) 24.7.2007

**9 (511) 9, 38, 41**

(511) 9 - Nosiče zvuku s nahrávkami, predovšetkým hudobnými a hudobno-slovnými.  
38 - Rozhlasové vysielanie.  
41 - Výroba rozhlasových programov (relácií), vydavateľská činnosť (vydávanie hudobných a hudobno-slovných diel).

**(540) Rádio\_FM**

(731) Slovenský rozhlas, Mýtna 1, 817 55 Bratislava, SK;

**(210) 1383-2007**

(220) 24.7.2007

**9 (511) 9, 38, 41**

(511) 9 - Nosiče zvuku s nahrávkami, predovšetkým hudobnými a hudobno-slovnými.  
38 - Rozhlasové vysielanie.  
41 - Výroba rozhlasových programov (relácií), vydavateľská činnosť (vydávanie hudobných a hudobno-slovných diel).

(540)



(591) modrá, biela, zelená, žltá, oranžová, červená, čierna, biela

(731) Slovenský rozhlas, Mýtna 1, 817 55 Bratislava, SK;

**(210) 1384-2007**

(220) 24.7.2007

**9 (511) 9, 38, 41**

(511) 9 - Nosiče zvuku s nahrávkami, predovšetkým hudobnými a hudobno-slovnými.  
38 - Rozhlasové vysielanie.  
41 - Výroba rozhlasových programov (relácií), vydavateľská činnosť (vydávanie hudobných a hudobno-slovných diel).

(540)



(591) čierna, sivá, azúrová

(731) Slovenský rozhlas, Mýtna 1, 817 55 Bratislava, SK;

**(210) 1385-2007**

(220) 24.7.2007

**9 (511) 9, 38, 41**

(511) 9 - Nosiče zvuku s nahrávkami, predovšetkým hudobnými a hudobno-slovnými.  
38 - Rozhlasové vysielanie.  
41 - Výroba rozhlasových programov (relácií), vydavateľská činnosť (vydávanie hudobných a hudobno-slovných diel).

(540)



(591) čierna, sivá, zelená

(731) Slovenský rozhlas, Mýtna 1, 817 55 Bratislava, SK;

**(210) 1386-2007**

(220) 24.7.2007

**9 (511) 9, 38, 41**

(511) 9 - Nosiče zvuku s nahrávkami, predovšetkým hudobnými a hudobno-slovnými.  
38 - Rozhlasové vysielanie.  
41 - Výroba rozhlasových programov (relácií), vydavateľská činnosť (vydávanie hudobných a hudobno-slovných diel).

(540)



(591) čierna, sivá, žltá

(731) Slovenský rozhlas, Mýtna 1, 817 55 Bratislava, SK;

**(210) 1387-2007**

(220) 24.7.2007

**9 (511) 9, 38, 41**

(511) 9 - Nosiče zvuku s nahrávkami, predovšetkým hudobnými a hudobno-slovnými.  
38 - Rozhlasové vysielanie.  
41 - Výroba rozhlasových programov (relácií), vydavateľská činnosť (vydávanie hudobných a hudobno-slovných diel).

(540)



(591) čierna, sivá, červená

(731) Slovenský rozhlas, Mýtna 1, 817 55 Bratislava, SK;



(210) 1388-2007

(220) 24.7.2007

9 (511) 9, 38, 41

(511) 9 - Nosiče zvuku s nahrávkami, predovšetkým hudobnými a hudobno-slovnými.

38 - Rozhlasové vysielanie.

41 - Výroba rozhlasových programov (relácií), vydavateľská činnosť (vydávanie hudobných a hudobno-slovných diel).

(540)



(591) čierna, sivá, oranžová

(731) Slovenský rozhlas, Mýtina 1, 817 55 Bratislava, SK;

(210) 1389-2007

(220) 24.7.2007

9 (511) 16, 29, 35

(511) 16 - Baliaci papier, blahoprajné pohľadnice, brožované knihy, brožúry, brožúrky, bublinové obaly z plastických materiálov (na balenie), časopisy, etikety s výnimkou textilných, fotografie, grafické zobrazenie, grafiky, kalendáre, kartón, lepenka, katalógy, papierové darčeky, knihy, lepenkové alebo papierové škatule, lepenkové alebo papierové obaly na fľaše, lepenkové platne (papiernický tovar), lepiace pásky na kancelárske účely a použitie v domácnosti, leporelá, mapy, obálky (papiernický tovar), obaly (papiernický tovar), obrazy, papiernický tovar, periodické a neperiodické publikácie, plagáty, predmety z kartónu, prospekty, pútače z papiera alebo lepenky, reklamné tabule z papiera, kartónu alebo lepenky, reprodukcie grafické, tlačené reklamné materiály, umelecké litografie, plastové fólie na balenie, vrecia z papiera alebo plastických materiálov.

29 - Mäso, hydina, zverina, výrobky z mäsa, hydiny a zveriny, mäsové výťažky, údeniny, šunky, klobásy, párky, salámy, slanina, hotové jedlá z mäsa, mäsové konzervy, mäsové výťažky, mäsové polotovary.

35 - Sprostredkovanie obchodu s tovarom, reklamná činnosť, maloobchodná činnosť s mäsom a mäsovými výrobkami, veľkoobchodná činnosť s mäsom a mäsovými výrobkami, organizovanie audiovizuálnych predstavení na komerčné a reklamné účely, organizovanie výstav na komerčné alebo reklamné účely, personálne poradenstvo, pomoc pri riadení obchodnej činnosti, poradenstvo v obchodnej činnosti, poskytovanie obchodných alebo podnikateľských informácií, predvádzanie (služby modeliek) na reklamné účely a podporu predaja, rozširovanie reklamných oznamov, rozširovanie reklamných materiálov zákazníkom (letáky, prospekty, tlačivá, vzorky), spracovanie textov, vydávanie a aktualizovanie reklamných materiálov a zvukovo-obrazových záznamov a periodických a neperiodických publikácií, vydávanie a rozširovanie reklamných textov, vydávanie reklamných alebo náborových textov, obchodné alebo podnikateľské informácie, komerčné informačné kancelárie, prenájom kancelárskych strojov a zariadení, marketingové štúdie, nábor zamestnancov, obchodný alebo podnikateľský prieskum, obchodný manažment a podnikové pora-

denstvo, prenájom predajných automatov, predvádzanie (služby modeliek) na reklamné účely a podporu predaja, predvádzanie tovaru.

(540) **Grilmánia**

(731) MäsoSpiš, spol. s r. o., Podskala 1, 052 01 Spišská Nová Ves, SK;

(740) Belička Ivan, Ing., Banská Bystrica, SK;

(210) 1390-2007

(220) 24.7.2007

9 (511) 16, 29, 35, 40

(511) 16 - Baliaci papier, blahoprajné pohľadnice, brožované knihy, brožúry, brožúrky, bublinové obaly z plastických materiálov (na balenie), časopisy, etikety s výnimkou textilných, fotografie, grafické zobrazenie, grafiky, kalendáre, kartón, lepenka, katalógy, papierové darčeky, knihy, lepenkové alebo papierové škatule, lepenkové alebo papierové obaly na fľaše, lepenkové platne (papiernický tovar), lepiace pásky na kancelárske účely a použitie v domácnosti, leporelá, mapy, obálky (papiernický tovar), obaly (papiernický tovar), obrazy, papiernický tovar, periodické a neperiodické publikácie, plagáty, predmety z kartónu, prospekty, pútače z papiera alebo lepenky, reklamné tabule z papiera, kartónu alebo lepenky, reprodukcie grafické, tlačené reklamné materiály, umelecké litografie, plastové fólie na balenie, vrecia z papiera alebo plastických materiálov.

29 - Mäso, hydina, zverina, výrobky z mäsa, hydiny a zveriny, mäsové výťažky, údeniny, šunky, klobásy, párky, salámy, slanina, hotové jedlá z mäsa, mäsové konzervy, mäsové výťažky, mäsové polotovary.

35 - Sprostredkovanie obchodu s tovarom, reklamná činnosť, maloobchodná činnosť s mäsom a mäsovými výrobkami, veľkoobchodná činnosť s mäsom a mäsovými výrobkami, organizovanie audiovizuálnych predstavení na komerčné a reklamné účely, organizovanie výstav na komerčné alebo reklamné účely, personálne poradenstvo, pomoc pri riadení obchodnej činnosti, poradenstvo v obchodnej činnosti, poskytovanie obchodných alebo podnikateľských informácií, predvádzanie (služby modeliek) na reklamné účely a podporu predaja, rozširovanie reklamných oznamov, rozširovanie reklamných materiálov zákazníkom (letáky, prospekty, tlačivá, vzorky), spracovanie textov, vydávanie a aktualizovanie reklamných materiálov a zvukovo-obrazových záznamov a periodických a neperiodických publikácií, vydávanie a rozširovanie reklamných textov, vydávanie reklamných alebo náborových textov, obchodné alebo podnikateľské informácie, komerčné informačné kancelárie, prenájom kancelárskych strojov a zariadení, marketingové štúdie, nábor zamestnancov, obchodný alebo podnikateľský prieskum, obchodný manažment a podnikové poradenstvo, prenájom predajných automatov, predvádzanie (služby modeliek) na reklamné účely a podporu predaja, predvádzanie tovaru.

40 - Mäsiarstvo a údenárstvo, rozoberanie a spracovanie mäsa, údenie potravín, konzervovanie potravín a nápojov, porážanie dobytky, výsek mäsa.

**(540) JUROŠÍK**

(731) TAURIS, a. s., Potravinárska 6, 979 01 Rimavská Sobota, SK;

(740) Belička Ivan, Ing., Banská Bystrica, SK;

**(210) 1392-2007**

(220) 24.7.2007

**9 (511) 6, 12, 19, 20, 35, 37**

(511) 6 - Kovové parkovacie konštrukcie na bicykle, kovové stojany, kovové parkovacie konštrukcie, kovové stavebné konštrukcie, oceľové konštrukcie, kovové stĺpy, mreže kovové, kovania na nábytok, kovové prenosné konštrukcie, kovové konštrukcie, kovové koše, kovové lamely, kovové laná, kovové madlá, kovové markízy, kovové obloženie stavebné, kovové obloženie vnútorné lamelové, kovové oplatenie, kovové pletivo, pletivo drôtené, kovové poštovné schránky, kovové prefabrikáty stavebné, kovové prezliekacie kabíny, priečky kovových zábradlí, kovové priečky stavebné, kovové reklamné stĺpy, rolety oceľové, rolety vonkajšie kovové, kovové stupne schodísk, kovové schody, schodište kovové, kovové schránky, kovové skleníkové konštrukcie, kovové skrinky, stĺpy reklamné kovové, stavebné konštrukcie kovové, zvodidlá cestné kovové, kovové telefónne búdky, zábradlia kovové, kovové žalúzie, kovové odpadkové koše, kovové zastávkové prístrešky, informačné skrine kovové, mreže k stromom kovové, zastávkové označičky kovové, zahradzovacie stĺpiky kovové, kovové predajné stánky, kovové popolníky určené na umiestnenie vo verejných priestoroch, kovové pamätne dosky, kovové prvky mestského mobiliára.

12 - Stojany bicyklov, stojany motocyklov, bicykle, bicyklové alebo motocyklové blatníky, bicyklové brzdy, bicyklové duše, bicyklové kolesá, bicyklové pedále, bicyklové pneumatiky, bicyklové pumpy, bicyklové ráfy, bicyklové rámy, bicyklové reťaze, bicyklové sedlá, bicyklové stojany, bicyklové špice, bicyklové ťahadlá riadenia, bicyklové zvončeky, bicyklové zvončeky, brzdové čeľuste na bicykle, kľuky na bicykle, koše (nosiče batožiny) na bicykle, kovové výlisky ako príslušenstvo na bicykle, ložiskové čapy (hriadeľov), ložiskové čapy náprav, ozubené kolesá a ozubené prevody pre pozemné vozidlá, ozubené kolesá, súkolesia na bicykle, poľahy na sedadlá bicyklov a motocyklov, príslušenstvo na bicykle, reductory (redukčné ozubené súkolesia na bicykle), riadidlá na bicykle a motocykle, smerovky na bicykle, stojany na bicykle, tlmiče pérovania na bicykle, voľnobežky na bicykle, koše (nosiče batožiny) na bicykloch, opravárske náradie na opravu pneumatík, bicykle, smerovky na bicykle, stojany na bicykle, blatníky, bicyklové reťaze, bicyklové ťahadlá riadenia, bicyklové pneumatiky, duše na bicykle, súkolesia, ozubené kolesá na bicykle, bicyklové brzdy, bicyklové alebo motocyklové blatníky, ráfiky na bicykle, kľuky na bicykle, bicyklové hlavy, pedále na bicykle, pumpy na bicykle, špice na bicykle, kolesá na bicykle, bicyklové sedadlá, bicyklové stojany, zvončeky na bicykle, ochranné siete na dámske bicykle, spätné zrkadlá, rámy na bicykle, poľahy na sedadlá bicyklov a motocyklov, galusky na bicykle.

19 - Nekomové stojany, inzertné stĺpy s výnimkou kovových, reklamné stĺpy s výnimkou kovových, nekovové reklamné panely s výnimkou svetelných, nekovové parkovacie stojany.

20 - Stojany z dreva a plastov, veľkoplošné a maloplošné reklamné pútače z dreva alebo plastov, tabule, fólie, tyče a spojovacie prostriedky rozoberateľného a nerozoberateľného spojenia z dreva a plastov, drevené parkovacie stojany.

35 - Maloobchodná činnosť s tovarmi uvedenými v triedach 6, 12, 19 a 20, veľkoobchodná činnosť s tovarmi uvedenými v triedach 6, 12, 19 a 20, marketing, reklama, reklamná a propagačná činnosť, reklamné agentúry, podpora predaja pre tretie osoby, prieskum trhu, prieskum verejnej mienky, vzťahy s verejnosťou (prieskum vzťahov medzi podnikmi, inštitúciami a spoločenským prostredím), spracovanie textov, reklamná a propagačná činnosť, sprostredkovateľská činnosť v oblasti predaja reklamných predmetov, vydávanie a aktualizovanie reklamných materiálov, rozširovanie reklamných oznamov, prenájom reklamných materiálov, prenájom reklamných plôch, prenájom reklamných tabulí, prenájom reklamných cyklostojanov s prenajímateľnou reklamnou tabuľou, vydávanie a aktualizovanie reklamných materiálov a zvukovo-obrazových záznamov a periodických a neperiodických publikácií, predvádzanie (služby modeliek) na reklamné účely a podporu predaja, predvádzanie tovaru, obchodné a podnikateľské informácie, komerčné informačné kancelárie, marketingové štúdie, obchodný a podnikateľský prieskum, personálne poradenstvo, pomoc pri riadení obchodnej činnosti, poradenstvo v obchodnej činnosti, obchodný manažment a podnikové poradenstvo, podpora predaja (pre tretie osoby), organizovanie audiovizuálnych predstavení na komerčné a reklamné účely, organizovanie výstav na komerčné alebo reklamné účely, vydávanie a rozširovanie reklamných textov, vydávanie reklamných alebo náborových textov, zásielkové reklamné služby, zbieranie údajov do počítačových databáz, zoradovanie údajov v počítačových databázach, sprostredkovanie obchodu s tovarom uvedeným v triedach 6, 12, 19 a 20, obchodné sprostredkovanie služieb uvedených v tr. 37.

37 - Oprava opotrebovaných alebo poškodených bicyklov, servis, opravy, údržba a montáž výrobkov uvedených v triede 6, 12, 19 a 20.

**(540)**

(591) modrá, červená, čierna, biela

(731) Zálešák Jaromír, Komenského 57, 909 01 Skalica, SK;

(740) Belička Ivan, Ing., Banská Bystrica, SK;

**(210) 1393-2007**

(220) 24.7.2007

**9 (511) 29, 30, 31, 32, 33, 35**

(511) 29 - Algináty ako potrava, ančovičky - sardely, arašidové maslo, spracované arašidy, bielkoviny ako potrava, vaječný bielok, bravčová masť, bravčové mäso, brusnicový kompót, bujóny, vývary,

prípravky na bujóny, vývary, konzervovaná cibuľa, datle, divina, ovocná dreň, držky, džemy, konzervovaná fazuľa, neživé garnáty - morské raky, haringy, konzervované hľuzovky, nežijúce holotúry - morské živočíchy, homáre nie živé, konzervovaný hrach, zemiakové hranolky, hrozienka, sušené hummus - pasta z cícera, huspenina, hydina nie živá, výťažky z chaluhy ako potrava, chryzalídy - kukly motýľa priadky morušovej, jablkový kompót, jedlá želatína, jedlé oleje, jedlé tuky, jogurt, kakaové maslo, kandizované ovocie, kaviár, kazeín ako potrava, kefír, klobásy, salámy, párky, kokos sušený, kokosové maslo, kokosový olej, kokosový tuk, bujónové koncentráty, koncentrované vývary, konzervy s ovocím, konzervy s rybami, konzervy so zeleninou, konzumný kostný olej, kôrovce s výnimkou živých, krevety nie živé, krokety, krvavá jaternica, krvavnica, krvná tlačienka, kukuričný olej, kumys - mliečny nápoj, kyslá kapusta, langusty s výnimkou živých, jedlý loj, losos, zemiakové lupienky, spracované mandle, margarín, marmeláda, maslo, arašidové maslo, kakaové maslo, kokosové maslo, mäkkýše - neživé, mäso, konzervované mäso, mäsové konzervy, mäsové výťažky, mliečne nápoje s vysokým obsahom mlieka, mliečne výrobky, mlieko, mrazené ovocie, mušle nie živé, mušle jedlé nie živé, nakladaná zelenina, nakladané uhorky, nasolené potraviny, jedlý olivový olej, konzervované olivy, spracované oriešky, kandizované ovocie, konzervované ovocie, zavárané presladené ovocie, zavárané sladené ovocie, ovocie - kompóty, ovocie naložené v alkohole, ovocná dreň, ovocné rôsoly, ovocné šaláty, ovocné šupky, jedlý olej z palmových orechov, jedlý palmový olej, paradajková šťava na varenie, paradajkový pretlak, pečeňová paštéta, pečienka, pektín na ľudskú spotrebu, peľ ako potrava, rybie plátky, plátky sušeného ovocia, polievky, prípravky na výrobu polievok, solené potraviny, potraviny z rýb, presladené ovocie naložené v cukre, proteín na ľudskú spotrebu, raky s výnimkou živých, jedlý repkový olej, rybia múčka ako požívatina, rybie plátky - filé, konzervované ryby, potravinárske výrobky z ryby, ryby v slanom náleve, ryby s výnimkou živých, saláma v cestíčku, sardinky, sezamový olej, slanina, slimačie vajcia na konzumáciu, jedlý slnečnicový olej, smotana, sójové bôby konzervované ako potrava, srvátka, sušené vajcia, syridlo, syry, ovocné šaláty, zeleninové šaláty, šampiňóny konzervované, šišky zemiakové, šľahačka, konzervovaná šošovica, špik ako potrava, špik z kostí zvierat na jedenie, zeleninové šťavy na varenie, šunka, ovocné šupky, tahini - pasta zo sezamových jadier, tofu, kokosový tuk, tukové nátierky na chlieb, tukové substancie na výrobu jedlých tukov, tuniaky, údeniny, ustrice s výnimkou živých, sušené vajcia, vajcia, zemiakové vločky, voliéry, vývar - bujón, koncentrované vývary, konzervované záhradné bylinky, zázvorový džem, konzervovaná zelenina, sušená zelenina, varená zelenina, zelenina v štipľavom náleve, zeleninové polievky, prípravky na zeleninové polievky, zeleninové šaláty, zeleninové šťavy na varenie, zemiakové lupienky, želatína, jedlá želatína, žltok.

30 - Aníz - semená, arašidové cukrovinky, aromatické prípravky do potravín, badián, cestá, cestá na koláče, cestoviny, cigória ako kávová náhradka, cukor, cukríky, cukrovinky, cukrovinky na zdobenie vianočných stromčekov, čaj, ľadový čaj, nápoje na báze čaju, čokoláda, čokoládové nápoje, droždie, droždie do cesta, extrakty nie na lekárske účely, fondán, glukóza na ľudskú spotrebu, halva, horčica, horčicová múčka, chaluhy, vodné riasy, chlieb, chutneys - koreniny, chuťové prísady, lúpaný jačmeň, mletý jačmeň, múka z jačmeňa, jarná rolka, jemné pečivo, jogurty mrazené, kakao, kakaové nápoje, kandis ako potrava, kapary, karamelky, karí korenie, káva, káva nepražená, kávové náhradky na báze rastlín, kávové nápoje, kávové príchuťi, kávovinové náhradky, kečup, keksy, klinčeky - korenie, koláče s plnkou, konzervačná soľ, korenie, koreniny, kretery - slané pečivo, anglický krém, krupica, krúpy na ľudskú spotrebu, kuchynská soľ, mletá kukurica, pražená kukurica, kukuričná múka, kukuričné vločky, kurkuma ako potrava, kuskus, prírodný alebo umelý ľad, ľad na osvieženie, ľadový čaj, lepok, lístkové cesto, obilninové lupienky, vločky, makaróny, maltóza, mandľová pasta, mandľové cukrovinky, mandľové pusinky, marcipán, marinády - chuťové prísady, mandľová masa, maslové, tukové cesto, materská kašička na ľudskú spotrebu nie na lekárske účely, látky na zjemnenie mäsa pre domácnosť, mäsové šťavy, med, melasa, melasový sirup, mentol pre cukrárstvo, mentolové cukríky, mliečne čokoládové nápoje, mliečne kakaové nápoje, mliečne kávové nápoje, morská voda na varenie, múčne potraviny, potravinárska múka, výrobky z múky, múka z fazule, müsli, kávovinové náhradky, čokoládové nápoje, kakaové nápoje, kávové nápoje, prísady do nápojov iné ako esencie, nápoje na báze čajov, nekysnutý chlieb, niťovky, nové korenie, prípravky z obilniny, oblátky, ocot, paradajková omáčka, sójová omáčka, omáčky do šalátov, muškátové orechy, ovocné želé - cukrovinky, lúpaný ovos, mletý ovos, mliečna ovsená kaša, ovsená múka, ovsená potrava, ovsené vločky, jedlé ozdoby na torty, palacinky, paprika - korenina, paradajková omáčka, pastilky - cukríky, pečivo - rožky, pekárenské droždie, kvasnice, perníky, medovníky, pirohy - cestoviny, pirôžky s mäsom, pívny ocot, pizza, potravinárska múka, príchuťi do potravín s výnimkou esencií a éterických olejov, škrobovité potraviny, pralinky, zmrzlínové prášky, prášky na výrobu zmrzliny, prášok do pečiva, príchuťi - arómy, príchuťi do koláčov a zákuskov s výnimkou éterických olejov, príchuťi do nápojov s výnimkou éterických olejov, príchuťi do potravín s výnimkou esencií a éterických olejov, príchuťi do zákuskov a koláčov s výnimkou éterických olejov, príchuťi s výnimkou éterických olejov, príchuťi do nápojov s výnimkou éterických olejov, prísady do zmrzlín - spojivá, propolis na ľudskú spotrebu, vyrážková pšeničná múka, pudíng, pukance, pukance kukuričné, quiches - pečivo, rastlinné prípravky ako kávové náhradky, ravioli, rezance, ryža, ryžový koláč, ságo, sendviče, slad na ľudskú spotrebu, prírodné sladidlá, sladké drievka - cukrovinky, sladké drievko, sladový výťažok ako potraviny,

slíže, sójová múka, sójová omáčka, kuchynská soľ, soľ na konzervovanie potravín, soľ s prídavkom mletých semien zeleru, spojivá do údenín, strúhanka, sucháre, suši, sušienky, sucháre, kek-sy, biskvity, šafran - korenie, šalátové dresingy, omáčky do šalátov, škoric - korenina, škrob ako potrava, škrobové výrobky ako potrava, prípravky na stuženie šľahačky, stužovače na šľahačky, špagety, šťavy - chuťové prísady, tabbouleh - libanonský šalát, tacos, tapioka, tapioková múka ako potrava, tortillas, torty, vanilín - vanilková náhradka, vanilka - príchut', včelia kašička na ľudskú spotrebu nie na lekárske účely, cukrovinky na zdobenie vianočných stromčekov, kukuričné vločky, ovsené vločky, morská voda na varenie, výrobky z kaka, zahusťovacie prípravky na kuchynské použitie, jedlé ozdoby na zákusky, zákusky, koláče, príchuti do zákuskov a koláčov s výnimkou esencií, šalátové zálievky, zázvor, zemiaková múčka na ľudskú spotrebu, prísady do zmrzliny ako spojivo, zmrzlinové poháre, zmrzlina, zvitky, sladké žemle, žuvačky nie na lekárske použitie.

31 - Algae - druh riasy na humánnu alebo živočíšnu spotrebu, algarovila na živočíšnu spotrebu, arašidové výlisky pre zvieratá, arašidy, mleté arašidy pre zvieratá, aromatizovaný piesok pre domáce zvieratá - podstielka, borievky - plody, borovicové šišky, čerstvé záhradné bylinky, čerstvá cibuľa, kvetinové cibule, citróny, citrusové ovocie, cukrová trstina, čakanka, čakankové hľuzy, pieskovaný papier pre zvieratá - podstielka, drevo neočistené od kôry, drevo surové - kmeň, čerstvé egreše, čerstvá fazuľa, čerstvé gaštany, čerstvé hľuzovky, žijúce holotúry - morské živočíchy, živé homáre, hospodárske zvieratá, čerstvý hrach, čerstvé hrozno, hydina na chov, živá hydina, chaluhy na humánnu alebo živočíšnu spotrebu, chmeľ, chmeľové šišky, hydina na chov, ikry, jačmeň, jadrové krmivo pre zvieratá, jedlé korene, jedlé predmety na žuvanie pre zvieratá, surové kakaové bôby, klíčky semien na botanické účely, kmene stromov, kokosové orechy, kolové orechy, kopa, surový korok, kôra - surovina, živé kôrovce, kríky, krmivo, prísady do krmiva nie na lekárske účely, krmivo pre dobytok, vápno ako krmivo pre zvieratá, krmné zmesi na výkrm hospodárskych zvierat, krovie, krúpy pre hydinu, kukurica, kukuričné výlisky pre dobytok, kvasnice pre dobytok, kvetinové cibule, prírodné kvety, sušené kvety na ozdobu, vence z prírodných kvetov, živé langusty, ľanová múčka - suché krmivo, lieskové oriešky, lusky rohovníka - svätajánsky chlieb, mandle - ovocie, slamený materiál na prikrytie povrchu pôdy - mulč, matoliny - výlisky ovocia, matoliny - výlisky plodov, živé mäkkýše, mláto, morské kraby, mycélium - podhubie, nápoje pre zvieratá, živé rybárske návnady, neopracované rezivo, prípravky pre nosnice, obilie v nespracovanom stave, zvyškové produkty obilniny na živočíšnu spotrebu, odpad po destilácii na živočíšnu spotrebu, čerstvé olivy, orechy, otrubová krmná zmes na živočíšnu spotrebu, otruby, čerstvé ovocie, ovos, palmové listy, palmy, paprika - rastlina, peľ - surovina, produkty na podstielku zvierat, podstielka pre zvieratá, pomaranče, pór, posilňujúce prípravky pre zvieratá, potrava pre rožný statok, potrava pre vtáky, potrava pre zvieratá, potrava pre zvieratá chované v do-

mácnosti, priadka morušová, prísady do krmív nie na lekárske účely, proteín na živočíšnu spotrebu, psie sucháre, pšenica, živé raky, rastlinné semená, rastliny, sušené rastliny ako dekorácia, rašelina ako podstielka, raž, rebarbora, repa, výlisky z repky, plody rohovníka, ružové kríky, rybia múčka na kŕmenie zvierat, živé ryby, živé návnady na ryby, nespracovaná ryža, ryžová múka ako krmivo, sadenice, semená rastlín, seno, sēpiové kosti pre vtákov, sezam, slad na výrobu piva a liehovín, slama ako krmivo, slama ako podstielka, slama ako materiál na prikrytie pôdy, soľ pre dobytok, stromy, suché krmivo, surová kôra, surový korok, šalát, hlávkový šalát, šampiňónové podhubie na rozmnožovanie, čerstvé šampiňóny, borovicové šišky, chmeľové šišky, skupina kokosového orecha, škrapiny kakaových orechov, čerstvá šošovica, špik, šrot pre zvieratá, tekvica, prírodné trávniky, drevené triesky na výrobu drevotriesky, uhorky, usadenina po destilácii, živé ustrice, úžitkové domáce zvieratá, oplodnené vajcia na liahnutie, vajčička priadky morušovej, vápno ako krmivo pre zvieratá, vedľajšie produkty spracovania obilnín na živočíšnu spotrebu, vence zo živých kvetov, vianočné stromčeky, vinič - rastlina, prípravky na výkrm zvierat, arašidové výlisky pre zvieratá, olejové výlisky, výlisky pre rožný statok, výlisky repky olejnej pre rožný dobytok, vylišovaná cukrová trstina - surovina, zvyšky z destilácie na živočíšnu spotrebu, čerstvá zelenina, čerstvé zemiaky, zrno - obilie, zrno - semená, zrno na živočíšnu spotrebu, chované zvieratá, jedlé predmety na žuvanie pre zvieratá, nápoje pre zvieratá, prípravky na výkrm zvierat, žihľava, živé zvieratá.

32 - Aperitív nealkoholický, arašidové mlieko - nealkoholický nápoj, citrónády, nealkoholický jablkový džús, nekvášený hrozňový mušt, výťažky z chmeľu na výrobu piva, nealkoholický koktail, prípravky na výrobu likérov, lúčna voda, prípravky na výrobu minerálnych vôd, minerálne vody - nápoje, mandľové mlieko - nápoj, mušty, nealkoholické nápoje, prípravky na výrobu nápojov, srvátkové nápoje, nápoje izotonické, nápoje z nealkoholických štiav, nealkoholické výťažky z ovocia, orgeada - nealkoholický nápoj, nealkoholické nápoje z ovocných štiav, paradajková šťava - nápoj, pivná mladinka, pivo, prášky na prípravu šumivých nápojov, príchuti na výrobu nápojov, sarsaparilový nápoj, selterská voda - minerálka, sirupy na výrobu malinoviek, sirupy na výrobu nápojov, sladina, sladové pivo, sóda, srvátkové nápoje, stolové vody, sytená voda, prípravky na výrobu sytených vôd, šerbety ako ovocné nápoje, ovocné šťavy, pastilky na výrobu šumivých nápojov, prášky na výrobu šumivých nápojov, tablety na prípravu šumivých nápojov, závorové pivo, zeleninové a ovocné šťavy.

33 - Alkohol z ryže, alkoholické nápoje s výnimkou piva, anízový likér, aperitívy, arak, brandy, vínovica, curaçao - pomarančový likér, destilované nápoje, digestívy - likéry a pálenky, džin, griotka, alkoholický hruškový mušt, alkoholické jablčné mušty, koktaily, liehové esencie, liehové výťažky, alkoholové extrakty, liehoviny, likéry, medovina, mentolový likér, alkoholické nápoje okrem piva, destilované nápoje, alkoholické nápoje obsahujúce ovocie, rum, saké, víno, vodka, vodnár - víno, whisky.



**(210) 1396-2007**

(220) 25.7.2007

**9 (511) 32**

(511) 32 - Minerálne vody.

**(540) Fatra zo zásady výnimočná**(731) Slovenské pramene a žriedla, a. s., Budiš, 038 23  
Dubové pri Turčianskych Tepliciach, SK;

(740) Ondruš Ján, JUDr., Bratislava, SK;

**(210) 1397-2007**

(220) 25.7.2007

**9 (511) 43**

(511) 43 - Bufety (rýchle občerstvenie).

**(540)**

(591) červená

(731) NLK GROUP s. r. o., Rozvadze 560, 913 11 Trenčianske Stankovce, SK;

**(210) 1398-2007**

(220) 24.7.2007

(310) 77/143445

(320) 29.3.2007

(330) US

**9 (511) 10**

(511) 10 - Lekárske prístroje a zariadenia, najmä tlakové zariadenia na liečenie žilovej nedostatočnosti (venózneho insuficiencie).

**(540) AVELLE**

(731) E.R. Squibb &amp; Sons, L.L.C., a Delaware Limited Liability Company, Lawrenceville-Princeton Road, Princeton, New Jersey 08540, US;

(740) Brichtová Tatiana, JUDr., Bratislava, SK;

**(210) 1399-2007**

(220) 25.7.2007

**9 (511) 37, 41, 42, 43, 44, 45**

(511) 37 - Stavebníctvo; stavebná činnosť so zameraním na zariadenie a rekonštrukcie sociálnych a zdravotníckych zariadení.

41 - Organizovanie doplnkového vzdelávania, výchova a rozvoj telesnej kultúry; výchova a vzdelávanie.

42 - Poradenské služby v oblasti ochrany životného prostredia.

43 - Reštauračné služby, domov dôchodcov, stravovacie služby, poskytovanie prechodného ubytovania.

44 - Zdravotnícke služby, lekárske služby, nemocničné služby, zdravotnícka starostlivosť, rehabilitačná starostlivosť, psychologické služby; lekárske služby, zdravotnícka starostlivosť a ošetrovateľské služby poskytované najmä v oblasti humanitárnej a rozvojovej oblasti.

45 - Opatrovateľské služby; opatrovanie a starostlivosť o dôchodcov (sociálna služba); organizovanie náboženských obradov.

**(540)**

(591) modrá, žltá, hnedá, zelená

(731) CESTA DOBRA - VIA BENE N.O., Nábřežie Andreja Hlinku 51, 920 01 Hlohovec, SK;

**(210) 1400-2007**

(220) 25.7.2007

(310) 2007716778

(320) 6.6.2007

(330) RU

**9 (511) 3**

(511) 3 - Dezodoranty na osobnú potrebu, antiperspiranty a telové spreje.

**(540) LADY LOVE**

(731) COLGATE-PALMOLIVE COMPANY, a Delaware Corporation, 300 Park Avenue, New York, NY 10022, US;

(740) Čechvalová Dagmar, Bratislava, SK;

**(210) 1401-2007**

(220) 25.7.2007

(310) 2007716779

(320) 6.6.2007

(330) RU

**9 (511) 3**

(511) 3 - Dezodoranty na osobnú potrebu, antiperspiranty a telové spreje.

**(540) COOL GIRL**

(731) COLGATE-PALMOLIVE COMPANY, a Delaware Corporation, 300 Park Avenue, New York, NY 10022, US;

(740) Čechvalová Dagmar, Bratislava, SK;

**(210) 1402-2007**

(220) 26.7.2007

**9 (511) 16, 35, 41**

(511) 16 - Baliaci papier, blahoprajné pohľadnice, brožované knihy, brožúry, brožúrky, bublinové obaly z plastických materiálov (na balenie), časopisy, etikety s výnimkou textilných, fotografie, grafické zobrazenie, grafiky, kalendáre, kartón, lepenka, papierové kávové filtre, knihy, lepenkové alebo papierové škatule, lepenkové alebo papierové obaly na fľaše, lepenkové platne (papiernický tovar), lepiace pásky na kancelárske účely a použitie v domácnosti, leporelá, mapy, obálky (papiernický tovar), obaly (papiernický tovar), obrazy, papiernický tovar patriaci do tejto triedy, periodické a neperiodické publikácie, plagáty, predmety z kartónu, prospekty, pútače z papiera alebo lepenky, reklamné tabule z papiera, kartónu alebo z lepenky, grafické reprodukcie, tlačené reklamné materiály, umelohmotné fólie na balenie, vrecia z papiera alebo z plastických materiálov, vrecká z papiera alebo z plastických materiálov.

35 - Maloobchodný a veľkoobchodný predaj potravín, nápojov, domácich potrieb, kozmetiky a spotrebného tovaru, elektroniky, elektrotechnických zariadení a materiálu, stavebných materiálov, záhradníckych a pracovných pomôcok, nábytku a bytových doplnkov, hudobných nástrojov, darčkových a dekoratívnych predmetov, textilného a galantérneho tovaru, kníh a periodík, piernického a kancelárskeho tovaru, odevov a obuvi, športových potrieb, kuchynských prístrojov, strojov a zariadení, prístrojov a zariadení spotrebnej elektroniky, televíznych, video-, audio- a rozhlasových zariadení, počítačov, výrobkov a zariadení na ohrev a varenie potravín a jedál, na klimatizáciu, vykurovanie a reguláciu, mikrovlnných prístrojov na ohrev a varenie, kachľových pecí a kotlov na tuhé palivo, maloobchodné služby týkajúce sa nahraných a nenahraných nosičov zvukových a zvukovo-obrazových záznamov, poradenské služby v podnikovom manažmente pri predaji tovarov a služieb, poradenstvo a manažment pre podniky, dekorácia a aranžovanie výkladov, obchodný manažment, sprostredkovanie nákupu a predaja tovarov, reklama, organizovanie výstav na reklamné a obchodné účely, rozširovanie reklamných oznamov, predvádzanie tovaru, rozširovanie reklamných materiálov zákazníkom (letáky, prospekty, tlačivá, vzorky), zasielanie reklamných materiálov zákazníkom, vydávanie a aktualizovanie reklamných materiálov, distribúcia vzoriek, obchodný alebo podnikateľský prieskum, prenájom reklamných materiálov, uverejňovanie reklamných textov, vydávanie reklamných alebo náborových textov, televízna reklama, reklamné agentúry, organizovanie reklamných hier na propagáciu predaja, prenájom reklamných priestorov, prenájom reklamných plôch, podpora predaja (pre tretie osoby), spracovanie textov, ponuka, sprostredkovanie a výber tovaru prostredníctvom katalógu, marketing, pomoc pri podnikaní, podnikateľské informácie, reklamná a inzertná činnosť prostredníctvom telefónnej, dátovej alebo informačnej siete, poskytovanie informácií a iných informačných produktov reklamného charakteru, prenájom reklamných informačných a komunikačných miest, sprostredkovanie v obchodných vzťahoch, služby riadenia ľudských zdrojov, zásielkové reklamné služby.

41 - Vydávanie a aktualizovanie zvukovo-obrazových záznamov, požičovanie nahraných nosičov zvukových a zvukovo-obrazových záznamov, organizovanie vedomostných alebo zábavných súťaží, organizovanie kurzov, výcvikov a školení (manažérske služby), prenájom hudobných nástrojov a hudobnej aparatúry, zverejňovanie textov okrem reklamných, vydávanie textov s výnimkou reklamných alebo náborových, vydávanie časopisov, katalógov, novín a iných periodických publikácií, tvorba, požičovanie, distribúcia videofilmov, prevádzkovanie kinosál, prevádzkovanie zábavných klubov, organizačné zabezpečenie výstav, prenájom videopások, rozmnožovanie nahraných nosičov zvukových a zvukovo-obrazových záznamov, zverejňovanie a vydávanie kníh, revue a magazínov, časopisov, periodických a neperiodických publikácií s výnimkou reklamných, umelecké módne agentúry, informácie o možnostiach rozptýlenia a zábavy, požičovanie

nahraných nosičov zvukových a zvukovo-obrazových záznamov, usporadúvanie divadelných, filmových, koncertných a iných hudobných a tanečných produkcií na kultúrne a zábavné účely, fotografická reportáž, fotografovanie, organizovanie a plánovanie večierkov, organizovanie a vedenie kolokvií, organizovanie a vedenie konferencií, organizovanie a vedenie kongresov, organizovanie a vedenie seminárov, organizovanie a vedenie sympózií, organizovanie audiovizuálnych predstavení na kultúrne a zábavné účely.

**(540) ŽABKA**

(731) Béreš Atila, F. Švantnera 5, 974 01 Banská Bystrica, SK;

(740) Belička Ivan, Ing., Banská Bystrica, SK;

**(210) 1409-2007**

(220) 27.7.2007

**9 (511) 16, 42**

(511) 16 - Architektonické modely a makety.

42 - Poradenstvo a služby v architektúre, grafický, módný a umelecký dizajn, inžinierska činnosť, urbanistické plánovanie, projektovanie stavieb, štúdie projektov, projekčná činnosť, posudky stavieb a projektov, výzdoba interiérov, sprostredkovanie a návrhy zariadenia interiérov.

**(540)**

modulor

(591) červená, biela

(731) Modulor Bratislava, s. r. o., Drieňová 1/F, 821 02 Bratislava, SK;

**(210) 1413-2007**

(220) 30.7.2007

**9 (511) 41**

(511) 41 - Organizovanie a vedenie koncertov; organizovanie živých vystúpení; plánovanie a organizovanie večierkov.

**(540) EQLIBRIUM**

(731) Jesenský Michal, Galbavého 2, 841 01 Bratislava, SK;

**(210) 1418-2007**

(220) 31.7.2007

**9 (511) 3, 5**

(511) 3 - Parfuméria, vonné oleje, kozmetika, najmä prípravky na ošetrovanie pokožky, krémy, mlieka, gély, emulzie, vody a dezodoranty na osobnú potrebu, toaletné prípravky, opaľovacie krémy, mlieka, oleje, sprchovacie gély, vody po holení, kozmetické prípravky, telové šampóny, prípravky na ošetrovanie a regeneráciu vlasov a vlasovej pokožky, prípravky na umývanie a ošetrovanie vlasov a pokožky rúk, vlasové vody, šampóny, kondicionéry, tužidlá, masážne prípravky, regeneračné prípravky, masážne a regeneračné krémy, masážne a regeneračné emulzie, masážne a regeneračné gély, prípravky na ústnu hygienu, ústne vody, zubné pasty, zubné gély, mydlá, hygienické toaletné prípravky.

5 - Farmaceutické výrobky, kozmetické výrobky na liečebné účely, repelentné prípravky.

**(540) LESANA**

(731) ALPA, a. s., Hornoměstská 378, 594 25 Velké Meziříčí, CZ;

(740) Záthurecký Eugen, JUDr., Banská Bystrica, SK;

**(210) 1425-2007**

(220) 1.8.2007

**9 (511) 19**

(511) 19 - Asfaltové (bitúmenové) výrobky pre stavebníctvo.

**(540)**

**PRIMA - ASFALTOVÉ PÁSY**

(731) PARAPETROL a. s., Štefánikova 15, 949 01 Nitra, SK;

**(210) 1427-2007**

(220) 1.8.2007

**9 (511) 29, 30, 35**

(511) 29 - Nakladaná zelenina.

30 - Cestoviny; cukrovinky; dresingy do šalátov; horčica; kečup; koreniny; majonéza; omáčky (prílohy jedál).

35 - Rozširovanie reklamných materiálov zákazníkom.

**(540)**



(591) červená, biela, žltá, ružová

(731) GASTROM s. r. o., Záhradná 1, 902 01 Pezinok, SK;

**(210) 1428-2007**

(220) 1.8.2007

**9 (511) 16, 30, 35**

(511) 16 - Stolové prestieranie z papiera; papierové podložky pod poháre; servítky (papierové); papierové obrúsky; podložky pod pivo poháre; pútače z papiera alebo lepenky; perá (kancelárske potreby).

30 - Čokoládový nápoj.

35 - Rozširovanie reklamných materiálov zákazníkom.

**(540)**



(591) žltá, hnedá

(731) GASTROM s. r. o., Záhradná 1, 902 01 Pezinok, SK;

**(210) 1429-2007**

(220) 1.8.2007

**9 (511) 16, 30, 35**

(511) 16 - Stolové prestieranie z papiera; papierové podložky pod poháre; servítky (papierové); papierové obrúsky; podložky pod pivo poháre; pútače z papiera alebo lepenky; perá (kancelárske potreby).

30 - Čokoládový nápoj.

35 - Rozširovanie reklamných materiálov zákazníkom.

**(540)**



(591) biela, hnedá, ružová

(731) GASTROM s. r. o., Záhradná 1, 902 01 Pezinok, SK;

**(210) 1430-2007**

(220) 1.8.2007

**9 (511) 35, 36, 45**

(511) 35 - Poradenstvo v obchodnej činnosti; profesionálne obchodné a podnikateľské poradenstvo.

36 - Finančné poradenstvo.

45 - Právny výskum.

**(540)**

**PERSPECTA**

(591) bordová, červená, modrá

(731) Hudoba Igor, JUDr. Ing., Ružomerská 11, 821 05 Bratislava, SK;

**(210) 1431-2007**

(220) 1.8.2007

**9 (511) 9, 11, 12**

(511) 9 - Acidometre; acidometre na batérie; adjustačné prístroje na diapozitívy; aktinometre; akumulátorové banky; akumulátorové nádoby; akumulátorové skrine; nádoby akumulátorov; platne do akumulátorov; akumulátory elektrické; akumulátory elektrické do vozidiel; akustické rúry; akustické spriahadlá; akustické vedenie; alidády (zememeračstvo); ampérmetre; anemometre, vetromery; anódové batérie; anódy; antény; antikatódy; apertometre; astrofotografické objektívy; prístroje a zariadenia pre astronómiu; audiovizuálna technika na výučbu; elektrické automatické zotváratele dverí; predajné automaty; automaty na vydávanie lístkov; automobilové výstražné trojuholníky; automobilové zapaľovače cigariet; autorádiá; azbestové odevy na ochranu proti ohňu; ochranné azbestové rukavice; azbestové zásteny pre požiarnikov; nástroje na určovanie azimutu; balasty na osvetľovacie prístroje; meteorologické balóny; barometre; elektrické batérie; elektrické batérie do automobilov; batérie do svetidiel; batérie do vreckových lúčok; meracie zariadenia na benzín; merače hladiny benzínu; benzínové čerpadlá na stanice pohonných hmôt; betatróny (urýchľovače elektrónov); bezpečnostné pásy s výnimkou pásov na sedadlá vozidiel a na športový



výstroj; bezpečnostné siete (ochranné);blesko-zvody; fotografické blesky; blikavé svetlá; bóje; signalizačné bóje; značkovacie bóje; majáky svetelné; bránky parkovacie, uvádzané do chodu vhođením mince; buzoly, kompas; bzučiaky; elektrické bzučiaky; elektromagnetické cievky; indukčné cievky; cievky (fotografia); cievky elektrické; fotografické clony; clony proti oslepeniu; clony proti rádiácii na priemyselné účely; cukromery; cvikre; cyklotróny; prístroje na zaznamenávanie času; automatické časové spínače; čítače čiarového kódu; čipy (mikroprocesorové doštičky); čipy DNA; číslícové súradnicové zapisovače; prístroje na čistenie gramofónových platní; prístroje na čistenie zvukových diskov; čítacie zariadenia (informatika); čítacie zariadenia (na napovedanie pre účinkujúcich); optické čítače; elektrické články; galvanické články; požiarnické člny; ďalekohľady; ďalekopisy; dávkovacie lyžice; dekompresné komory; demagnetizačné zariadenia na magnetické pásky; denzitometre; laboratórne destilačné prístroje; destilačné prístroje na vedecké účely; detektory; detektor dymu; detektor kovov na priemyselné alebo vojenské účely; detektory na zisťovanie falošných mincí; detektory na zisťovanie kovov na priemyselné alebo vojenské účely; diagnostické prístroje s výnimkou lekárske; diaľkomery; diaľkové ovládače; elektrodynamické zariadenia na diaľkové ovládanie návěstidiel; elektrické zariadenia na diaľkové ovládanie priemyselných operácií; elektrodynamické zariadenia na diaľkové ovládanie železničných uzlov; elektrické zariadenia na diaľkové zapalovanie; diapozitívy; premietacie prístroje na diapozitívy; rámčeky na diapozitívy; rámovacie zariadenia na diapozitívy; diaprojektory; elektronické diáre; kancelárske dierovacie stroje; difrakčné zariadenia; diktovacie stroje; disková jednotka (do počítačov); kompaktné disky; magnetické disky; optické disky; optické kompaktné disky; DNA čipy; dochádzkové hodiny; dopravné signalizačné semafore; svetelné alebo mechanické dopravné značky; dozimetre; dozimetrické prístroje; elektrické drôty; telefónne drôty; poistkové drôty zo zliatin kovov; DVD prehrávač; dýchacie masky s výnimkou masiek na umelé dýchanie; dýchacie prístroje (respirátory) s výnimkou respirátorov na umelé dýchanie; dýchacie prístroje na plávanie pod vodou; dynamometer; dýzy požiarnych hadíc; elektrické dverové zvončeky; materiály na elektrické vedenie (drôty, káble); elektrické zariadenia na diaľkové ovládanie priemyselných procesov; zariadenia na rezanie elektrického oblúku; zariadenia na zváranie elektrického oblúku; elektricky ohradené priestory; elektrodynamické zariadenia na diaľkové riadenie signalizácie; elektrodynamické zariadenia na diaľkové riadenie železničných uzlov; elektrolyzéry; elektromagnetické cievky; elektronické perá (na vizuálne zobrazenie zariadenia); elektronické publikácie (stiahnuté z telekomunikačnej siete); elektronické svetelné ukazovadlo (pomôcka pri vyučovaní a prednáškach); elektronický prístroj na označovanie výrobkov (etikety); elektronický vreckový slovník prekladový; elektrónky (rádio); elektrónky so žeravenou katódou; epidiaskopy; ergometre; expozimetre; fakturovacie stroje; detektory falošných mincí; faxy; rezacie prístroje na film; exponované

filmy; kreslené filmy; strihacie zariadenia na filmy; fotografické filtre; filtre na dýchacie masky; filtre UV lúčov na účely fotografické; fluorescenčné štíty; fotoaparáty; fotoelektrické bunky; leštiace zariadenia na fotografické snímky (pozitívy); sušičky na fotografické snímky (pozitívy); fotokomory; fotokopírovacie stroje (fotografické, elektrostatické alebo termické); fotometre; zariadenia a prístroje pre fyziku; galvanické články; galvanizačné zariadenia; galvanizéry; galvanometre; geodetické nástroje; zariadenia na výmenu gramofónovej ihly; gramofónové platne; gramofóny; hasiace prístroje; heliografické prístroje; fotografické hľadáčky; elektrické hlásiče; hlasovacie zariadenia; hĺbkovacie laná (meracie); elektrické zariadenia na vábenie a ničenie hmyzu; hologramy; hovorové rúry (lodné); hracie hudobné automaty uvádzané do činnosti vhođením mince; hracie zariadenia fungujúce po pripojení na externú obrazovku alebo monitor; hudobné hracie automaty uvádzané do chodu vhođením mince; hustomery; hydrometre, vodomery; chemické prístroje a nástroje; chromatografické prístroje na použitie v laboratóriu; chronografy, chronometre ako prístroje; magnetické identifikačné karty; identifikačné magnetické náramky; identifikačné puzdrá na elektrické drôty; gramofónové ihly; indikátory; indikátory množstva; indikátory straty elektrickej energie; indikátory vetra (na určenie smeru vetra); indukčné nástroje; induktry (elektrina); indukty (elektrina); informačné tabule elektronické; inklinometre, sklonomery; inkubátory pre kultúry baktérií; integrované obvody; invertory (elektrotechnika); ionizačné prístroje s výnimkou prístrojov na ionizáciu vzduchu; zachytávače iskier, lapače iskier; jazdecké prilby; elektrické káble; koaxiálne káble; manšón na elektrické káble; káble s optickými vláknami; kalibračné krúžky; kamery; kinematografické kamery; kapilárne rúrky; karty pamäťové a mikroprocesorové (v počítačoch); katódové protikorózne prístroje; katódy; kazetový prehrávač; kazety na mikroskopové sklíčka; prístroje na strihanie kinofilmov; kinofilmy (exponované); kmitomery; magnetické kódovacie matice; kódované magnetické karty; kofajnice na prichytenie projektorov, reflektorov (s elektrickým ovládaním); kolektory elektrické; kompaktné disky; optické kompaktné disky; komparátory; kompas; elektrické prístroje na komutáciu; komutátory; koncovky (elektrotechnika); kondenzátory; elektrické kondenzátory; optické kondenzory; konektory, spojky (elektrina); kontaktné šošovky; puzdrá na kontaktné šošovky; kontakty elektrické; kontakty elektrické z drahých kovov; kontrolné a regulačné prístroje elektrické; korekčné šošovky; kotly, nástroje na kontrolu teploty renských pecí; kozmografické nástroje; prístroje na meranie hrúbky kože; elektrické zariadenia proti krádeži; krajčírsk; metre; kreslené filmy; krivule, retorty; krokromery; kryštálové detektory; kryty na elektrické zásuvky; kvantomery; prístroje na kvasenie (laboratórne prístroje); zariadenia na prenos kyslíka; laboratórne oblečenie; laktodenzimetre, mliekomery; laktomery; optické lampy; lampy do fotokomôr; lampy do tmavých komôr (fotografia); lasery s výnimkou laserov na lekárske účely; laterna magika; leštiace zariadenia na leštenie fotografií; ochranné odevy pre let-

cov; elektrické prístroje na odstraňovanie líčidiel; liehomery, liehové manometre; automaty na lístky; logy (meracie nástroje); magnetické cylindrické vrstvy; magnetické dekodéry; magnetické médiá; magnetické páskové jednotky do počítačov; magnetické pásky; mag-netofóny; magnetoskopy; magnety; magnety ako dekorácia; majáky, bóje svetelné; manekín figurína na resuscitáciu (učebná pomôcka); manometre; manometre (tlakomery); ochranné masky; potápačské masky; matematické prístroje; medený drôt izolovaný; megafóny; mechanické značky; akustické membrány; membrány do vedeckých prístrojov; meniče diskov (do počítačov); meniče elektrické; meracie pomôcky; meracie prístroje; elektrické meracie zariadenia; merače elektrických strán; meračský stôl; meradlá; prístroje a nástroje na meranie objemu; meteorologické balóny; meteorologické prístroje; metre; metronómy; mierky; mikrofóny; mikrometre; mikrometrické skrutky do optických prístrojov; mikroprocesory; obaly na mikroskopové sklíčka; mikroskopy; mikrotómy; minciere; mincové mechanizmy na televízne prijímače; mechanizmy na mincové zariadenia; minútové hodiny na použitie v kuchyni; fotografické misky; mikrofón a slúchadlá k mobilným telefónom; modemy; monitorovacie počítačové programy; elektrické monitorovacie prístroje; monitory (počítačový hardvér); prístroje na výskum morského dna; mostové váhy; mriežky pre elektrické akumulátory; podložky pod myš; myši (informatika); nabíjacie agregáty elektrických batérií; nabíjačky akumulátorov; špeciálny laboratórny nábytok; nákolenníky pre robotníkov; námorné kompas; námorné signalizačné zariadenia; náplne (cartridges) na videohry; identifikačné magnetické náramky; elektrické natáčky; návěstidlá svetelné alebo mechanické; návěstné bóje; návěstné lampáše (signálne); navigačné nástroje; navigačné prístroje vozidiel (palubné počítače); navigačné satelitné prístroje; neónové reklamy; nepriestrelné vesty; nivelačné nástroje; nosiče tmavých platní (fotografia); magnetické nosiče údajov; optické nosiče údajov; astrofotografické objektívy; objektívy (optika); elektrické objímky; objímky elektrických káblov; laboratórne oblečenie; ochranné obleky proti ohňu; obmedzovače (elektrotechnika); obrúčky cvikrov; nástroje na meranie obrysov; očné tienidlá; odbočnice, odbočné skrinky (elektrotechnika); odkvapkávacie misky na použitie vo fotolaboratóriu; odkvapkávače na fotografické účely; odmerky zo skla; elektrické odpory; odrazové disky na odevy na zabránenie dopravným nehodám; odrazové sklíčka na oblečenie, na zabránenie dopravným nehodám; odrušovače (elektrotechnika); ochranné oblečenie proti ohňu; ohmmetre; ohňovzdorné obaly; ochranná obuv proti žiareniu, ohňu a iným nebezpečenstvám; ochranné helmy; ochranné kombinézy pre letcov; ochranné masky; ochranné obleky proti úrazom, radiácii a ohňu; ochranné prilby na šport; ochranné rukavice proti röntgenovým lúčom na priemyselné účely; azbestové požiarické ochranné štíty; ochranné zariadenia proti röntgenovým lúčom s výnimkou zariadení na lekárske účely; ochranné zariadenie proti prepätiu; okruhpolygrafické slučky; oktanty; okuláre; okuliare; puzdrá na okuliare; rámy na okuliare; okuliare na šport;

okuliare, cvikre; okuliare, puzdrá na cvikre; nástroje s okuliarmi; okuliarové obrúčky; okuliarové rámy; okuliarové sklá; olovká; olovnice; namerané operačné programy; optické čítače; optické disky; optické kondenzátory; optické lampy; optické nosiče údajov; optické prístroje a nástroje; optické sklo; optické šošovky; optické vlákna; káble s optickými vláknami; optické výrobky; optické žiarovky; ortuťové libely; oscilografy; okuliare proti oslneniu; štíty proti oslneniu; osobné ochranné prostriedky proti nehodám; otáčkomery; elektrické otváratele dverí; ovoskopy; ozonizátory; ozvučnice ampliónov; samoregulačné palivové čerpadlá; palivové čerpadlá na čerpacie stanice; pamäte počítačov; parkovacie brány uvádzané do chodu vhođením mince; parkovacie hodiny; magnetické páskové jednotky do počítačov; demagnetizačné zariadenia na magnetické pásky; pásky na čistenie nahrávacích hláv; pásky na zvukové nahrávanie; bezpečnostné pásy s výnimkou pásov na sedadlá vozidiel a na športový výstroj; laboratórne pece; pece na laboratórne experimenty; pece, laboratórne piecky; stroje na počítanie a triedenie peňazí; elektronické perá (na vizuálne zobrazovacie jednotky); periférne zariadenia počítačov; periskopy; pipety; výstražné pískalky; pískalky na psov; planimetre; planografické prístroje; plášte elektrických káblov; premietacie plátna; nosiče tmavých platní (fotografia); plávacie kolesá; plávacie pásy; plávacie vesty; plaváky; plavebné prístroje a nástroje; prístroje na rozbor plynu; plynomery; automatické zariadenia signalizujúce nízky tlak v pneumatikách; počítačie (logaritmické) pravítka; počítacie dosky; počítacie stroje; počítače; periférne zariadenia počítačov; tlačiarne k počítačom; programy na počítačové hry; počítačové klávesnice; počítačové pamäte; nahrané počítačové programy; počítačové programy (stiahnuté z telekomunikačnej siete); počítačový soft-vér; počítač-zápisník (notebook); počítadlá; počítadlo guľôčkové; prilby na počúvanie; podložky pod myš; laboratórne podnosy; podpera zápästia pri práci s počítačom; poistkový drôt; poistky; polarimetre; polovodiče; elektricky vyhrievané ponožky; poplašné zariadenia; posuvné meradlá; kaliber; počítacie stroje na poštové známky; potápačské kombinézy; potápačské masky; potápačské prístroje; potápačské skafandre; zariadenia na rozbor potravy; pozorovacie prístroje; hubice požiarnych hadíc; požiarne hlásiče; požiarne striekačky; azbestové zásteny pre požiarnikov; požiarnické autá; požiarnické člny a lode; požiarnické palice; tesárske pravítka; pravítka, lineáre; metre; predajné automaty; prenosný prehrávač; prehrávač DVD; prehrávač kompaktných diskov; premietacie plátna; premietacie prístroje; premietacky na diapozitívy; gramofónové prenosky; prenosný telefón; ochranné zariadenie proti prepätiu; prerušovače; presné meracie prístroje; presné váhy; dverové priezory; audio a videoprijímače; jazdecké prilby; ochranné prilby; ochranné prilby na šport; prípojky (elektrotechnika); elektrické zariadenia na príťahovanie a ničenie hmyzu; prizmy (optika); procesory (centrálne procesorové jednotky); procesory (základné jednotky samočinného počítača); nahrané programy obsluhujúce počítač; protipožiarne ochranné odevy; prúdové usmerňovače; prúty pre

prúťkárov; pružné disky; puzdrá na cvikre; puzdrá na kontaktné šošovky; puzdrá na okuliare; pyrometre; radary; rádiá; radič článkov (elektrotechnika); rádiologické zariadenia na priemyselné účely; rádiotelefonné zariadenia; rádiotelegrafické zariadenia; prístroje na rádiové výzvy; rámčeky na diapozitívy; rastre na výrobu štočkov; elektrické redukcie; refraktometre; refraktory; registračné pokladnice; regulátory napätia automobilov; regulátory osvetlenia divadelnej scény; regulátory otáčok gramofónov; elektrické regulátory svetla; elektrické relé; reostaty; reostaty (regulátory na tlmenie svetla) elektrické; reproduktory, amplióny; respirátory na filtráciu vzduchu; retiazky na cvikre; retiazky na okuliare; automatické riadenie pre dopravné prostriedky; riadiace panely (elektrina); röntgenové filmy exponované; ochranné zariadenia proti röntgenovým lúčom s výnimkou zariadení na lekárske účely; röntgenové prístroje a zariadenia; röntgenové prístroje s výnimkou prístrojov na lekárske účely; röntgenové snímky s výnimkou snímok na lekárske účely; röntgenové trubice s výnimkou trubíc na lekárske účely; prístroje na rozbor vzduchu; rozhrania (pre počítače); rozvodné panely (elektrina); rozvodné pulty (elektrina); rozvodné skrine, spínacie skrine (elektrina); ručná krátkovlnná vysielacia; ochranné rukavice; ochranné rukavice proti röntgenovým lúčom na priemyselné účely; potápačské rukavice; elektroinštalčné rúry; rúry na laboratórne experimenty; rýchlomery; rýchlomery (fotografia); rýchlomery, tachometre; salinometre (prístroje na meranie obsahu soli vo vode, pôde); samoregulačné palivové čerpadlá; satelitné navigačné prístroje; satelity na vedecké účely; sčítacie stroje; selenoidné ventily (elektromagnetické prepínače); dopravné signalizačné semafore; sextanty; sférometre; bezpečnostné siete; ochranné siete proti nehodám; signalizačné (návestné) zvonce a zvony; svetelné alebo mechanické signalizačné panely; signalizačné píšťalky; požiarne signalizačné zariadenie; elektrické signalizačné zvončeky; signálne návestné lampáše; hmlové signály s výnimkou výbušných; vysielacie elektronických signálov; hmlové signály s výnimkou výbušných; simulátory vedenia a riadenia dopravných prostriedkov; sirény; sklo pokryté elektrickými vodičmi; sklonometry; skrinky s nástrojmi na rozbor (mikroskopia); skrinky, škatule na reproduktory; skriňové rozvádzače (elektrina); skúmačky; stroje a zariadenia na skúšanie materiálu; skúšobné prístroje s výnimkou prístrojov na lekárske účely; slnečné clony (optika); slnečné okuliare; telefonné slúchadlá; smerovky (smerové svetlá); snímače (zariadenia na spracovanie údajov), skenery; snímače dymu (požiarne hlásiče); solárne články; sonáre, ultrazvukové lokátory; sondážne plomby; sondážne zariadenia a stroje; sondy na vedecké účely; sonometre; elektrické spájkovačky; spektrográfy; spektroskopy; spínače; elektrické spojky; spojky elektrického vedenia; spojky na elektrické káble; spojovacie skrinky (elektrotechnika); sponky na nos pre plavcov a potápačov; sprchovacie zariadenia pre prípad požiaru; akustické spriahadlá; spriahadlá elektrické; spúšte uzávierok (fotografia); statívy na fotoaparáty; stereoskopické zariadenia; stereoskopy; stojančeky na oryšovanie; stožiare bezdrôtových

telegrafov; strihacie zariadenia na strihanie filmov; sulfimetre; digitálne súradnicové zapisovače; sušičky (zariadenia na použitie v kinematografii); sušičky na fotografie; svahomer; elektronické svetelné ukazovadlo (pomôcka pri vyučovaní a prednáškach); svetelné bójje, majáky; svetelné reklamné tabule; elektrické svorky; svorky (elektrotechnika); šnúrky na cvikre; šnúrky na okuliare; optické šošovky; špeciálne puzdrá na fotografické aparáty; okuliare na šport; štartovacie (zapaľovacie) káble v motoroch; ochranné tvárové štíty; tachometre; tachometre dopravných prostriedkov; tachometre vozidiel udávajúce vzdialenosť; tachometre vozidiel udávajúce vzdialenosť; tampóny do uší; tampóny do uší pre potápačov; taxametre; tégluky (laboratórne); prenosný telefón; telefonné drôty; telefonné mikrofóny; telefonné prístroje; telefonné slúchadlá; telefonný záznamník; telefotografické zariadenia; telegrafné drôty; telegráfy (prístroje); telemetre, optické diaľkomery; teleskopy; teleskopy na strelné zbrane; teletypy, ďalekopisné zariadenia; televízne prijímače; teodolity; prístroje na kontrolu tepla; teplomery s výnimkou lekárske; snímače teploty; termoionické žiarivky a elektrónky; termostaty; termostaty do dopravných prostriedkov; textové procesory (zariadenia na úpravu a spracovanie textu); tkáčske lupy; tlačiarne k počítačom; tlačidlá zvončekov; zariadenia na meranie tlaku; automatické indikátory nízkeho tlaku v automobilových pneumatikách; tlakomery na ventily; elektrické tlmiče svetla; totalizátory; transformátory (elektrotechnika); tranzistory; trojnožky alebo statívy na fotoaparáty; výstražné trojuholníky; automatické turnikety; mechanizmy turniketov; tvárnice vedenie (elektrina); účtovacie stroje; uhlomery; ukazovatele hladiny vody; ukazovatele tlaku (tlakomery); urinometre; uťahovače častíc; ušné zátky; uzávierky (fotografia); váhy; analytické váhy; listové váhy; vákuové manometre; variometre; prístroje a nástroje na váženie; stroje na váženie; vážiacie prístroje; ventily selenoidné (elektromagnetické prepínače); verniére; nepriestrelné vesty; videokamery; videokazety; videopásky; videotelefony; indikátory vetra (na určenie smeru vetra); viskozimetre; značkovacie vlákna na elektrické drôty; vlhkomery, hygromery; vlnomery; zariadenia na vnútorné spojenie; zariadenia na meranie hladiny vody (vodoznaky); elektrické vodiče; vodováhy; vodováhy, libely; voltmetre; navigačné prístroje vozidiel (palubné počítače); vrecková kalkulačka; batérie do vreckových bateriek; vrstvy elektrokeramického materiálu; výbojky elektrické s výnimkou výbojok na osvetlenie; výdajný automat; automaty na vydávanie lístkov; vypínače; vysielacie zariadenia (telekomunikácie); vysielacie (telekomunikácie); vysielacie elektronických signálov; vysokofrekvenčné prístroje; výškomery; zariadenia na ovládanie výťahu; výtokové rúry (elektrotechnika); výtyčky (meračské laty); výtyčky, geodetické laty; výtyčky, nivelačné laty; vyučovacie prístroje; vzduchomery; zábavné zariadenia fungujúce po pripojení na externú obrazovku alebo monitor; zabezpečovacie zariadenia proti odcudzeniu; zařir pre gramofóny; záchranné a požiarne rebríky; záchranné bójje; záchranné člny; záchranné pásy; záchranné plachty; záchranné siete; záchranné vesty; záchranné za-

riadenia; záchranné zariadenia a prístroje na záchranu; zachytávače iskier, lapače iskier; zameriavacie ďalekohľady na strelné zbrane; elektrické zámky; elektrické zariadenia na zapalovanie; zapojovacie tabule; zariadenia na elektrické zváranie; zariadenia na kontrolu frankovania; zariadenia na meranie vzdialeností; zariadenia na spracovanie údajov; zásuvky, zástrčky (elektrické kontakty); elektrické zariadenia na zatavovanie plastických materiálov; závažia; závitníkové kalibre; zariadenia na zaznamenávanie vzdialenosti; zememeračské prístroje a nástroje; zememeračské reťaze; poistkové drôty zo zliatiny kovov; značkovacie vlákna na elektrické drôty; značkovače (pomôcka na šitie); prístroje na kontrolu poštových známok; zosilňovacie elektrónky; zosilňovače; zrkadlá (optika); zrkadlá na kontrolovanie práce; chrániče zubov; zväracie elektródy; elektrické zväracie zariadenia; zväračské prilby; elektrické zväračské prístroje; prístroje na zváranie elektrickým oblúkom; zväčšovacie prístroje (fotografia); zväčšovacie sklá; elektrické signalizačné zvončeky; zvončeky (ako poplašné zariadenia); návestné zvony; zariadenia na prenášanie zvuku; zvukové nahrávacie zariadenia; disky zvukových nahrávok; nosiče zvukových nahrávok; pásky so zvukovými nahrávkami; zvukové poplašné zariadenia; zvukové prehrávacie zariadenia, prehrávače; zvukové signálne zariadenia; zvukovody, akustické linky; elektrické žehličky; bezpečnostné zariadenia pre železničnú dopravu; žiarovky do zábleskových prístrojov.

11 - Acetylénnové horáky; acetylénnové reflektory; parné akumulátory; tepelné akumulátory; výhrevné akumulátory; elektrické nízkotlakové autoklávy; automobilové reflektory; zariadenia do automobilov proti oslneniu (výstroj lampa); lampové banky; banské lampy; elektrické vreckové baterky; baterky (svietidlá); benzínové horáky; bezpečnostné lampy; bezpečnostné príslušenstvo vodných alebo plynových zariadení a na vodovodné alebo plynové potrubia; bezpečnostné zariadenia na vodné alebo plynové zariadenia a na vodovodné alebo plynové potrubia; bicyklové svetlá; bicyklové svietidlá; bidety; bojler s výnimkou bojlerov ako častí strojov; bojler, ohrievače vody; cylindre; lampové cylindre; cylindre svietidiel; svietiace domové čísla; čisté komory (sanitná inštalácia); zariadenia na čistenie odpadových vôd; čistiace zariadenia na odpadovú vodu; články do atómových reaktorov; prístroje na dehydratáciu potravín organického pôvodu; destilačné kolóny; destilačné prístroje; destilačné veže; elektrické ohrievače na detské fľaše; dezinfekčné dávkovače na toalety; dezinfekčné kontajnery na toalety; difuzéry k zavlažovacím zariadeniam; difuzéry svetla; drezy; držiaky plynových horákov; dymníky; dymníky do laboratórií; dymové hadidlá; dýzy; elektrické lampy; elektrické strojčky na výrobu jogurtov; elektrické ventilátory (stolové); expanzné nádrže na ústredné vykurovanie; fakle; filtračné kávovary elektrické; elektrické filtre na kávu; klimatizačné filtre; filtre (časti zariadení pre priemysel alebo domácnosť); filtre na pitnú vodu; fontány; ozdobné fontány; fritézy elektrické; acetylénnové generátory; plynové generátory; grily (prístroje na pečenie); horáky; bakteriocídne horáky; lampové horáky; osvetľovacie horéčnaté vlákna; horúce platne; zariadenia na ho-

rúcovodné kúrenie; hriankovače; hydranty; chladiace komory; chladiace nádoby; chladiace prístroje a zariadenia; chladiace zariadenia a stroje; chladiace zariadenia na chladenie tabaku; chladiace zariadenia na chladenie tekutín; chladiace zariadenia na chladenie vody; chladiarne; plynové chladiče s výnimkou chladičov ako častí strojov; chladnice; chladničky; zariadenia na pečenie chleba; chromatografické prístroje (na priemyselné účely); inhalačné prístroje s výnimkou prístrojov na lekárske účely; inštalčný materiál na vane; zariadenia na spracovanie jadrových palív a jadrových spomaľovačov; jadrové reaktory; sprchovacie kabíny; laboratórne kahance; acetylénnové kahany; plynové kahany; žeraviace kahany; kachle; kamene z lávy na použitie pri grilovaní; elektrické kanvice; elektrické filtračné alebo extrakčné kávovary; kávovary elektrické; kávové filtre elektrické; klimatizačné prístroje; klimatizačné zariadenia; klimatizačné zariadenia do automobilov; klimatizačné zariadenia do vozidiel; koberce elektricky vyhrievané; kohútiky a kohúty na potrubia; kohútiky; komínové dúchadlo, ventilátor; komínové rúry, dymovody; výžarovacie komíny (priemysel ropy); konštrukcie pecí; kostry pecí; kotlové rúry do vykurovacích zariadení; kotlové rúry vykurovacích kotlov; výhrevné kotly; kotly na pranie; kozlík kovový ku kozubu; kozuby; kozuby (domové); kresadlové zapalovače na zapalovanie plynu; sušiacie zariadenia na sušenie krmiva; kuchynské odsávače; kuchynské potreby na pečenie a varenie elektrické; kuchynské sporáky; ohrievače do kúpeľa; príslušenstvo na teplovzdušný kúpeľ; kúpeľňové armatúry; kúpeľňové obloženie; kúpeľňové vane; kyslíkovo-vodíkové horáky; laboratórne lampy; stroje a zariadenia na výrobu ľadu; lampáše; lampióny; lampové horáky; elektrické lampy; plynové lampy; lampy na čistenie vzduchu od baktérií (germicídne); lampy na kučeravenie vlasov; lampy na osvetľovanie akvárií; lampy na svietenie; lepidlo, ohrievače gleju; liehové horáky, kahany; osvetľovacie zariadenia lietadiel; lustre; medziprehrievače vzduchu; mikrovlnné rúry; mikrovlnné rúry na priemyselné použitie; zariadenia na chladenie mlieka; mraziace boxy na výrobu ľadu; mraziace vitríny; mraziace zariadenia, mrazičky; chladiace nádoby; nakladače do pecí; elektricky vyhrievané nánožníky; naparovacie prístroje (sauna); nápojové chladničky; objímky na elektrické svetlá; objímky na svietidlá; elektrické formy na pečenie oblátok; tvarované obloženie pecí; oblúkové lampy; odmrzovače automobilov; odparovače; odsolovacie zariadenia; ohrievacie fľaše; elektrické ohrievacie podušky s výnimkou podušiek na lekárske účely; ohrievacie železá do žehličiek; ohrievače; ponorné ohrievače; elektrické ohrievače na detské fľaše; ohrievače na nohy, elektrické aj neelektrické nánožníky; ohrievače tanierov; ohrievadlá; ochladzovacie zariadenia a stroje; prístroje na čistenie olejov; olejové horáky; olejové lampy; osvetľovacie prístroje a zariadenia; osvetľovacie zariadenia na dopravné prostriedky; osvetľovacie zariadenia vzdušných dopravných prostriedkov; pražiče na ovocie; ozdobné fontány; zariadenia na výrobu pary; parné akumulátory; parné kotly s výnimkou kotlov ako častí strojov; prenosné kabíny na parné kúpele; pastéry (zariadenia na pasterizáciu); chladiace vane pre pece;

chladiace zariadenia pre pece; nakladače do pecí; násypné stojany pre pece; rošty do pecí; tvarovky pre pece; pece (na rozličné účely); pece s výnimkou rúr na experimentálne účely; pece, piecky s výnimkou laboratórných; pece, sporáky, piecky; pecové popolníky; rúry na pečenie; pekáč, otočný rošt; pisoáre; filtre na pitnú vodu; plášte svietidiel; čističe plynu ako časti plynových zariadení; prístroje na čistenie plynu; zapaľovače na zapalovanie plynu; plynové bojler; plynové generátory; plynové horáky; držiaky na plynové horáky; plynové kondenzátory s výnimkou kondenzátorov ako častí strojov; regulačné a bezpečnostné príslušenstvo plynových potrubí; regulačné a bezpečnostné príslušenstvo plynových zariadení; podložky, vodovodné krúžky; vyhrievané podušky elektrické s výnimkou podušiek na lekárske účely; polievacie zariadenia na automatické zavlažovanie; polymerizačné zariadenia; ponorné ohrievače; automatické dopravníky na prepravu popola; pecové popolníky; ohrievače do postele; potápačské svetlomety; potrubia ako časti sanítnej inštalácie; konce potrubia; potrubné kohútiky a kohúty; pouličné lampy, kandelábre; pražiacie stroje; pražiče kávy; pražiče na kávu; premietacie lampy; preplachovacie kontajnery; preplachovacie kontajnery; prikrývky elektrické vyhrievacie nie na lekárske účely; prístroje na filtrovanie a čistenie vody v akváriách; prístroje na chladenie vzduchu; prístroje na chlôvanie vody v bazénoch; prístroje na výrobu ľadu; prístroje na vytváranie vlín; prírodné zariadenia ku kúrenárskym a teplárenským kotlom; prostriedky na odstraňovanie zápachu s výnimkou prostriedkov na osobné použitie; radiátorové uzávery; elektrické radiátory; radiátory (na kúrenie); radiátory ústredného kúrenia; ražne; nukleárne reaktory; automobilové reflektory; svetelné reflektory; reflektory (svetlá); reflektory na vozidlá; reflektory vozidiel; regenerátory tepla; príslušenstvo na reguláciu vodných alebo plynových zariadení a na vodovodné alebo plynové potrubia; regulačno-bezpečnostné prídavné zariadenia na vodné zariadenia; regulačno-bezpečnostné zariadenia na plynové potrubia; regulačno-bezpečnostné zariadenia na plynové zariadenia; reťaze farebných žiaroviek; roštnice; rošty do pecí; rošty na opekanie mäsa; rozmrazovacie zariadenia na vozidlá; ohrievače na rozmrazovanie skiel vozidiel; sušiče na ruky do umývárni; komínové rúry; mikrovlnné rúry na priemyselné použitie; rúry (časti sanítnej inštalácie); rúry s výnimkou rúr na experimentálne účely; sanitárne (toaletné) prístroje a zariadenia; zariadenia do sauny; saunovacie zariadenia; vane na sedacie kúpele; záchodové sedadlá; skrubre (práčky plynu ako časti plynových zariadení); pražiacie stroje na slad; soláriá ako prístroje; solárne kolektory; solárne pece; spájkovacie lampy; baktericídne spaľovacie komory; laboratórne spaľovacie komory; spaľovne, spaľovacie pece; splachovacie zariadenia; splachovače, splachovacie zariadenia; sporáky; sprchovacie kúty; sprchy; sterilizačné vrecká jednorazové; sterilizátory; stolné variče; stropné svetlá; prístroje a zariadenia na sušenie; zariadenia na sušenie krmiva; vzduchové sušiče; elektrické sušiče bielizne; sušiče na vlasy; sušičky ako prístroje; svetelné gule, banky; svetelné rúry; elektrické svetlá na vianočné stromčeky; svetlá na automobily; svetlá na dopravné pro-

striedky; potápačské svetlomety; svetlomety na vozidlá; svetlomety, reflektory; príslušenstvo rúr zo šamotu; šetriče paliva; špirály ako časti destilačných, ohrievacích a ochladzovacích zariadení; pražiacie stroje na tabak; zariadenia na chladenie tabaku; tepelné čerpadlá; tepelné generátory; zariadenia na teplovodné kúrenie; teplovodné vykurovacie zariadenia; teplovzdušné rúry; teplovzdušné zariadenia; termostatické ventily (ako časti ústredného kúrenia); objímky na tienidlá; tienidlá na lampy; elektrické tlakové hrnce; elektrické tlakové varáky; tlakové zásobníky vody; toaletné (záchodové) misy; toalety (záchody); tvarovky pre pece; uhlík do oblúkových lamp; umývadlá; zariadenia a stroje na čistenie alebo úpravu vody; UV-lampy s výnimkou lamp na lekárske účely; kúpeľové vane; vane kúpacie; vane na sedacie kúpele; vankúše (elektricky vyhrievané) s výnimkou vankúšov na lekárske účely; vaňové príslušenstvo (armatúry); vaňové zariadenia; variče; varné prístroje a zariadenia; ventilátory (ako časti vetracích zariadení); ventilátory (klimatizácia); regulačné ventily na reguláciu hladiny v nádržkách; ventily na reguláciu hladiny v nádržkách; vetracie zariadenia; elektrické svetlá na vianočné stromčeky; mraziace vitríny; elektrické vykurovacie vlákna; horečnaté vlákna na svietenie; vlákna do elektrických lamp; ohrievače vody; prístroje a zariadenia na zmäkčenie vody; sterilizátory vody; zariadenia na chlôvanie vody; zariadenia na prívod vody; zariadenia na úpravu vody; vodovodné zariadenia, vodovody; osvetľovacie zariadenia pre vozidlá; vyhrievacie zariadenia na odmrazovanie okien vozidiel; zariadenia pre vozidlá proti oslneniu (výstroj lamp); sterilizačné jednorazové vrecká; vreckové baterky; elektrické vreckové baterky; vreckové ohrievače; elektrické výbojky; výbojky elektrické na osvetlenie; prenosné vyhne; výhrevné platne; vyhrievacie telesá; vyhrievacie zariadenia na rozmrazovanie okien automobilov; vykurovacie články; vykurovacie telesá; elektrické vykurovacie telesá; vykurovacie telesá do automobilov; vykurovacie telesá na kúrenie tuhými, tekutými alebo plynými palivami; vykurovacie zariadenia, vyhrievacie zariadenia; výmenníky tepla s výnimkou výmenníkov ako častí strojov; vypaľovacie pece zubárske; vyvíjače acetylénu; vyžarovacie komíny na použitie v rafinériách ropy; ionizátory vzduchu; ionizátory na čistenie vzduchu; ohrievače vzduchu; sterilizátory na vzduch; zariadenia na filtrovanie vzduchu; zariadenia na osvieženie vzduchu; vzduchové sušiarne; vzduchové ventily na parné vykurovacie telesá; stroje a prístroje na čistenie vzduchu; záchody; prenosné záchody; zapaľovače na zapalovanie plynu; zapaľovače; prírodné zariadenia ku kúrenárskym a teplárenským kotlom; zariadenia na dezinfikovanie; zariadenia na praženie kávy; zariadenia na spracovanie palív a jadrového materiálu; zariadenia na sušenie; zariadenia na zásobovanie vodou; zariadenia na zmäkčovanie vody; zariadenie na otáčanie ražňom; zavlažovacie stroje pre poľnohospodárstvo; zmiešavacie batérie na vodovodné potrubia; zvlhčovače vzduchu na radiátory ústredného kúrenia; výhrevné žeraviace vlákna; žiarice; žiarivky; žiarovky; elektrické žiarovky; žiarovky do automobilových smeroviek; žiarovky do smeroviek na vozidlá.

12 - Autá; autobusy; autokary; automobilové obývacie prívesy; automobilové pneumatiky; automobilové podvozky; automobilové reťaze; automobilové strechy; automobily; karosérie automobilov; plátenné strechy na automobily; autopofahy; autosedadlá; riaditeľné balóny; vzdušné balóny; kolesá na banské vozíky; batožinové kufre na motocykle; batožinové nosiče na vozidlá; betonárske miešačky (vozidlá); bezpečnostné pásy na sedadlá automobilov; bezpečnostné sedačky pre deti do automobilov; bezpečnostné viazania (pásy) na autosedadlá; bicykle; bicyklové blatníky; bicyklové brzdy; bicyklové hlavy; bicyklové pneumatiky; bicyklové pumpy; bicyklové ráfy; bicyklové rámy; bicyklové reťaze; bicyklové sedadlá; bicyklové stojany; bicyklové špice; bicyklové ťahadlá riadenia; bicyklové zvončeky; blatníky; bočné prívesné vozíky; brzdové čeluste na vozidlá; brzdové diely do vozidiel; brzdové obloženia do vozidiel; brzdy vozidiel; zvončeky na bicykle; čalúnenie automobilov; čapy na pneumatiky; čapy náprav; čelné sklá; člnové háky; člnové výložníky; člny; nákladné člny; pracovné člny; detské kočíky; detské športové kočíky; diaľkovo ovládané vozidlá (iné než hračky); kozmické dopravné prostriedky; dopravné prostriedky na pohyb po zemi, vode, vo vzduchu a po koľajniciach; dreziny, vozíky; adhézne záplaty na opravy duše; bicyklové duše; náradie na opravu duše; duše na kolesá automobilov; duše pneumatík; dvere na dopravné prostriedky; dvojkoľosové ručné vozíky; dvojkoľosové vozíky; električky; elektromobily; galusky na bicykle; golfové vozíky; lodné háky; obruče hlavy kolies; hnacie reťaze do pozemných vozidiel; prevodové hriadele do pozemných vozidiel; hroty na pneumatiky; hydraulické obvody do vozidiel; hydroplány; hydroplány (klzáky); chladiarenské vozidlá; jachty; kabíny lanovej dráhy; kamióny, nákladné vozidlá; kapoty na automobilové motory; kapoty na vozidlá; karavany (obytné prívesy); karosérie dopravných prostriedkov; katapultovacie kreslá (do lietadiel); kesón (dopravný prostriedok); klaksóny automobilov; kľukové skrine ako časti pozemných vozidiel (s výnimkou motorov); kľuky na bicykle; kočíky; kryty na kočíky; skladacie alebo športové kočíky; striešky na kočíky; napínače na špice kolesá; okolesníky železničných kolies; ozubené kolesá, súkolesia na bicykle; kolesá automobilov; kolesá bicyklov; kolesá vozidiel; kolieska do vozíkov; kolobežky; lodné komíny; komíny lokomotív; kompy; kormidlá; lodné kormidlové stroje; kormidlové veslá; lodné kostry; kostry člnov; koše (nosiče batožiny) na bicykloch; kozmické dopravné prostriedky; kropiace vozidlá; kryty na detské kočíky; kryty na kočíky; vozíky na kufre; brzdové lamely do vozidiel; lanovky; lejacie vozíky; letecké prístroje, stroje a zariadenia; lietadlá; obojživelné obojživelné; lode, loďky; lodné kormidlá; lodné kostry; lodné rebrá; lokomobily (trakčné motory); lokomotívy; lôžka pre dopravné prostriedky; lúče automobilových kolies; lyžiarske vleky; meniče točivých momentov v pozemných vozidlách; mikrolitážne automobily (kabínové skútre); mopedy; motocykle; elektrické motory do pozemných vozidiel; ťahacie motory; motory motocyklov; náboje kolies automobilov; nafukovacie vankúše

(ochranné prostriedky pre vodičov pri nehodách); nákladné autá; nákladné dodávkové vozidlo; naklonené roviny na spúšťanie člnov; napínače na špice (do kolies); čapy náprav; nápravy vozidiel; nárazníky (tlmiče nárazov na koľajové vozidlá); nárazníky automobilov; nárazníky vozidiel; nosiče batožiny na vozidlá; nosiče lyží na autá; brzdové obloženie do dopravných prostriedkov; obojživelníky (hydroplány); obruče hláv kolies; obruče kolies; obruče na kolesá vozidiel; odstavné miesta pre vozidlá; ochranné siete na dámske bicykle; ochranné zariadenia lodí; okenné tabule na okná automobilov; okienka (kruhové otvory); okolesníky železničných kolies; opierky na sedadlá automobilov; opravárske náradie na opravu pneumatík; zariadenia do automobilov proti oslneniu; ozubené kolesá a ozubené prevody do pozemných vozidiel; ozubené kolesá, súkolesia na bicykle; padáky; kanoistické pádla; uzávery na palivové nádrže automobilov; pásy na protektorovanie pneumatík; húsenicové pásy na traktory; pásy na pásové vozidlá; pedále na bicykle; plášte na pneumatiky; plávajúce rýpadlá; pneumatiky; automobilové pneumatiky; bicyklové pneumatiky; protišmykové zariadenia na pneumatiky automobilov; pneumatiky na bicykle; pneumatiky na vozidlá; automobilové podvozky; podvozky vozidiel; podvozky železničných vozňov; pojazdné bufety; pontóny; poľahy na sedadlá bicyklov a motocyklov; poľahy na sedadlá vozidiel; poľahy na volant vozidiel; prevodové hriadele do pozemných vozidiel; prevodovky do pozemných vozidiel; príchytky (na špice) na kolese; protišmykové reťaze, snehové reťaze; protišmykové zariadenia na automobilové pneumatiky; tlmiace pružiny do dopravných prostriedkov; pružiny závesov do automobilov; vzduchové pumpy (výbava automobilov); ráfy kolies automobilov; rámy na bicykle; rámy, podvozky automobilov; rázsošky, reaktívne (propulzné) mechanizmy do pozemných vozidiel; reaktívne motory do pozemných vozidiel; reduktory (redukčné ozubené súkolesia do pozemných vozidiel); reštauračné vozne; protišmykové reťaze; reťaze na bicykle a motocykle; riadené balóny; riadidlá bicyklov; rohatky; sane (dopravný prostriedok); sanitky; sánky; sedačkové výťahy; sedadlá automobilov; sedadlá na bicykle a motocykle; sedadlové poľahy automobilov; odkladacie siete na batožinu pre dopravné prostriedky; signalizačné zariadenia pri spätnom chode automobilov; sklopné zadné dosky (časti dopravných prostriedkov); sklopné zadné dosky dopravných prostriedkov (časti strojov) samohybné; lodné skrútky; smerovky na bicykle; smerovky na dopravné prostriedky; smerovky na vozidlá; snehové skútre (snehové vozidlá); spacie vozne; spätné zrkadlá; spojky pozemných vozidiel; spojky, spriahadlá na vlečenie vozidiel; spojovacie tyče pre pozemné vozidlá nie ako časti motorov; železničné spriahadlá; spriahadlá pozemných vozidiel; spriahadlá, spojky na vlečenie vozidiel; stierače; stojany na bicykle; lodné stožiare; stožiare, lodné sťažne; striešky na detské kočíky; stúpadlá na vozidlá; súkolesia do pozemných vozidiel; súkolesia, ozubené kolesá na bicykle; bicyklové špice; špice na kolesá vozidiel; športové autá; táčky; tienidlá proti slnku do automobilov; tlmiace pru-

žiny na vozidlá; perovania tlmičov do vozidiel; tlmiče automobilov; torzné dynamá do pozemných vozidiel; torzné tyče do vozidiel; traktory; transmisné remene do pozemných vozidiel; transportné vozíky visutej lanovky; trojkolky; dodávkové trojkolky; trojkolesové vozíky; turbíny do pozemných vozidiel; uzávery palivových nádrží vozidiel; vagóny; železničné chladiace vagóny; ventily na automobilové pneumatiky; veslá; bezpečnostné viazanie na sedadlá automobilov; visutá lanová dráha; vlečné vozidlá, ťahače; lyžiarske vleky; vodné dopravné prostriedky; vojenské vozidlá na dopravu; volanty vozidiel; poľahy na volanty vozidiel; voľnobežky do pozemných vozidiel; chladiarenské vozidlá; zariadenia proti oslepeniu do vozidla; vozidlá (vo-jenské) na dopravu; vozidlá na diaľkové ovládanie (iné než hračky); invalidné vozíky; vidlicové stohovacie alebo nakladacie vozíky; vozíky čistiace; vozíky lanovej dráhy; vozíky na hadice; vozíky na kufre; vozíky na ležiaciu panvu; vozíky na manipuláciu s tovarom; vozíky na nákupy; vozíky na odliatky; vozne lanovej dráhy; železničný vozový park; vozy; vrtule, propelery; vyklápacie vozíky; vyklápacie zariadenia ako časti nákladných vozňov a vagónov; vyklápače ako časti nákladných áut; výstuže plavidiel; vysúvacie mechanizmy (spojky) na lode; vzducholode, balóny; vzduchové pumpy (výbava vozidiel); vzdušné balóny; vzdušné dopravné prostriedky; vznášadlá; zabezpečovacie poplašné zariadenia proti odcudzeniu vozidiel; zabezpečovacie zariadenia proti odcudzeniu vozidiel; zadné dvierka (ako časti pozemných vozidiel); zjazdové autobusy; príľnavé gumené záplaty na opravu duší; zariadenia do vozidiel zabraňujúce oslepeniu; zariadenia lanovej dráhy; zásobovacie trojkolky; závažie na vyváženie kolies vozidiel; závesné reťazce pre dopravné prostriedky; závesné tlmiče pre dopravné prostriedky; zdvíhacie zadné dvere (časti pozemných vozidiel); zdvižné vozíky; zdvižné zadnice (časti pozemných vozidiel); spätné zrkadlá; železničné vozne.

(540)



(731) biz mediator, s.r.o., Svätovojeťská 3, 831 03 Bratislava, SK;

(210) 1433-2007

(220) 1.8.2007

9 (511) 33, 35, 42

(511) 33 - Vína.

35 - Pomoc pri riadení obchodnej činnosti a sprostredkovanie obchodnej činnosti v uvedenom odbore patriace do tejto triedy vrátane propagácie.  
42 - Odborné poradenstvo a konzultačné služby v odbore vinárstva, výskum a vývoj v danom odbore.

(540)



(591) zelená, žltá, zlatá

(731) VÍNO Mikulov, spol. s r. o., Průmyslová oblast 1220, 692 01 Mikulov, CZ;

(740) Kubínyi Peter, Bc., Trenčín, SK;

(210) 1435-2007

(220) 1.8.2007

9 (511) 33, 35, 42

(511) 33 - Vína.

35 - Pomoc pri riadení obchodnej činnosti a sprostredkovanie obchodnej činnosti v uvedenom odbore patriace do tejto triedy vrátane propagácie.

42 - Odborné poradenstvo a konzultačné služby v odbore vinárstva, výskum a vývoj v danom odbore.

(540)



(591) červená, modrá, zlatá

(731) VÍNO Mikulov, spol. s r. o., Průmyslová oblast 1220, 692 01 Mikulov, CZ;

(740) Kubínyi Peter, Bc., Trenčín, SK;

(210) 1451-2007

(220) 3.8.2007

9 (511) 35, 36, 41, 42, 45

(511) 35 - Pomoc pri riadení obchodnej činnosti, poskytovanie obchodných alebo podnikateľských informácií, kancelárie zaoberajúce sa dovozom a vývozom, komerčné informácie, analýzy nákladov a nákupných cien, analýzy veľkoobchodných cien, rozširovanie reklamných alebo inzertných oznamov, kopírovanie, prenájom kancelárskych strojov a zariadení, prenájom kopírovacích strojov, štatistické informácie, obchodný manažment a podnikové poradenstvo, personálne poradenstvo, poradenstvo pri vedení podnikov, rozširovanie reklamných materiálov zákazníkovi, poskytovanie pomoci pri riadení komerčných a priemyselných podnikov, kopírovanie alebo rozmnožovanie dokumentov, dokladov atď., reprografia dokumentov, vydávanie a aktualizovanie reklamných materiálov, posudzovanie efektívnosti pre-

vádzky a racionalizácie práce, marketingové štúdie, obchodný alebo podnikateľský prieskum, prenájom reklamných materiálov, poradenské služby v obchodnej činnosti, uverejňovanie reklamných textov, vydávanie reklamných alebo náborových textov, reklama, rozhlasová reklama, obchodný alebo podnikateľský prieskum, obchodný prieskum, vzťahy s verejnosťou, televízna reklama, reklamné agentúry, poradenské služby v oblasti obchodného alebo podnikateľského riadenia, prieskum trhu, profesionálne obchodné alebo podnikateľské poradenstvo, odborné obchodné poradenstvo, hospodárske alebo ekonomické predpovede, organizovanie komerčných alebo reklamných výstav a veľtrhov, obchodné alebo podnikateľské informácie, prieskum verejnej mienky, prenájom reklamných plôch, podpora predaja pre tretie osoby, sekretárske služby, spracovanie textov, účtovníctvo, zoraďovanie údajov v počítačových databázach, prenájom reklamných priestorov, zbieranie údajov do počítačových databáz, spracovanie databáz, spracovanie textov, služby písania listov a vybavovania korešpondencie.

36 - Prenájom nehnuteľností, sprostredkovanie nehnuteľností, sprostredkovanie poistenia, investovanie kapitálu, konateľstvo, jednatelstvo, správcovstvo, služby daňových odhadov, služby v oblasti finančnictva, finančné riadenie, správa nehnuteľností, financovanie kúpy na splátky, finančné analýzy, finančné poradenstvo, finančné konzultačné služby, konzultačné služby v oblasti poisťovníctva, poradenstvo v oblasti poistenia, informácie o poistení.

41 - Zverejňovanie textov okrem reklamných, vydávanie textov s výnimkou reklamných alebo náborových, vydávanie kníh, organizovanie a vedenie konferencií, organizovanie a vedenie kongresov, organizovanie kultúrnych alebo vzdelávacích výstav, organizovanie a vedenie seminárov, organizovanie a vedenie sympózií, tlmočnické služby.

42 - Odborné technické poradenstvo s výnimkou obchodného, profesionálne poradenstvo v oblasti výskumu a vývoja s výnimkou obchodného alebo podnikateľského, technický prieskum, prenájom počítačov, počítačové programovanie, tvorba softvéru, výroba softvéru, aktualizovanie, inštalácia a spustenie počítačových programov, poradenské služby v oblasti počítačového hardvéru, grafický dizajn, prenájom prístupového času počítačových databáz, prenájom počítačového hardvéru, obnovenie počítačových databáz.

45 - Spravovanie autorských práv, licencie priemyselných práv, poradenstvo v oblasti priemyselných práv.

(540)



(591) zelená

(731) OFFICE HOUSE s. r. o., Zámocká 30, 811 01 Bratislava, SK;

(740) Krechňáková Lucia, Ing., Bratislava, SK;

(210) 1452-2007

(220) 3.8.2007

9 (511) 35, 36, 41, 42, 45

(511) 35 - Pomoc pri riadení obchodnej činnosti, poskytovanie obchodných alebo podnikateľských informácií, kancelárie zaoberajúce sa dovozom a vývozom, komerčné informácie, analýzy nákladov a nákupných cien, analýzy veľkoobchodných cien, rozširovanie reklamných alebo inzertných oznamov, kopírovanie, prenájom kancelárskych strojov a zariadení, prenájom kopírovacích strojov, štatistické informácie, obchodný manažment a podnikové poradenstvo, personálne poradenstvo, poradenstvo pri vedení podnikov, rozširovanie reklamných materiálov zákazníkom, poskytovanie pomoci pri riadení komerčných a priemyselných podnikov, kopírovanie alebo rozmnožovanie dokumentov, dokladov atď., reprografia dokumentov, vydávanie a aktualizovanie reklamných materiálov, posudzovanie efektívnosti prevádzky a racionalizácie práce, marketingové štúdie, obchodný alebo podnikateľský prieskum, prenájom reklamných materiálov, poradenské služby v obchodnej činnosti, uverejňovanie reklamných textov, vydávanie reklamných alebo náborových textov, reklama, rozhlasová reklama, obchodný alebo podnikateľský prieskum, obchodný prieskum, vzťahy s verejnosťou, televízna reklama, reklamné agentúry, poradenské služby v oblasti obchodného alebo podnikateľského riadenia, prieskum trhu, profesionálne obchodné alebo podnikateľské poradenstvo, odborné obchodné poradenstvo, hospodárske alebo ekonomické predpovede, organizovanie komerčných alebo reklamných výstav a veľtrhov, obchodné alebo podnikateľské informácie, prieskum verejnej mienky, prenájom reklamných plôch, podpora predaja pre tretie osoby, sekretárske služby, spracovanie textov, účtovníctvo, zoraďovanie údajov v počítačových databázach, prenájom reklamných priestorov, zbieranie údajov do počítačových databáz, spracovanie databáz, spracovanie texty, služby písania listov a vybavovania korešpondencie.

36 - Prenájom nehnuteľností, sprostredkovanie nehnuteľností, sprostredkovanie poistenia, investovanie kapitálu, konateľstvo, jednatelstvo, správcovstvo, služby daňových odhadov, služby v oblasti finančnictva, finančné riadenie, správa nehnuteľností, financovanie kúpy na splátky, finančné analýzy, finančné poradenstvo, finančné konzultačné služby, konzultačné služby v oblasti poisťovníctva, poradenstvo v oblasti poistenia, informácie o poistení.

41 - Zverejňovanie textov okrem reklamných, vydávanie textov s výnimkou reklamných alebo náborových, vydávanie kníh, organizovanie a vedenie konferencií, organizovanie a vedenie kongresov, organizovanie kultúrnych alebo vzdelávacích výstav, organizovanie a vedenie seminárov, organizovanie a vedenie sympózií, tlmočnické služby.

42 - Odborné technické poradenstvo s výnimkou obchodného, profesionálne poradenstvo v oblasti výskumu a vývoja s výnimkou obchodného alebo podnikateľského, technický prieskum, prenájom počítačov, počítačové programovanie, tvorba softvéru, výroba softvéru, aktualizovanie, inštalácia a spustenie počítačových programov, poradenské



služby v oblasti počítačového hardvéru, grafický dizajn, prenájom prístupového času počítačových databáz, prenájom počítačového hardvéru, obnovenie počítačových databáz.

45 - Spravovanie autorských práv, licencie priemyselných práv, poradenstvo v oblasti priemyselných práv.

(540)



(591) svetlomodrá

(731) Spoločnosti Online s. r. o., Zámocká 30, 811 01 Bratislava, SK;

(740) Krechňáková Lucia, Ing., Bratislava, SK;

(210) 1453-2007

(220) 3.8.2007

9 (511) 16, 35, 39, 40, 41, 42

(511) 16 - Publikácie, knihy, časopisy, noviny, periodická a neperiodická tlač a iné tlačoviny, knižárske výrobky, tlačiarenské výrobky, potreby na knižné väzby, fotografie, školské potreby a pomôcky s výnimkou prístrojov, kancelárske potreby s výnimkou nábytku, papierenský tovar, papier a výrobky z papiera, lepenka a kartonážne výrobky; tlačiarenské typy, štočky, polygrafické výrobky, sadzobnice (polygrafia), rámy sadzačské (polygrafia), rytiny všetkých druhov, etikety, kalendáre, mapy, atlasy, blahoželania, ročenky, brožúry.

35 - Reklamná, propagačná a inzertná činnosť včítane poskytovania uvedených služieb online (prostredníctvom počítačových a iných sietí); aktualizovanie reklamných materiálov, rozširovanie reklamných alebo inzertných materiálov zákazníkom (letáky, prospekty, vzorky), prezentácia služieb na internete, pomoc pri riadení obchodnej činnosti, obchodná administratíva, kancelárske práce, distribúcia tovaru na reklamné účely; sprostredkovateľská činnosť v oblasti obchodu s uvedenými tovarmi, sprostredkovanie obchodných kontaktov, uskutočňovanie obchodných operácií, odborné obchodné alebo podnikateľské informácie.

39 - Balenie tovaru, distribúcia tovaru na dobierku, doručovanie tovaru, prepravné služby, skladovanie tovaru.

40 - Prevádzkovanie tlačiarne, polygrafické služby; polygrafická výroba, kníhviazačstvo, tlač.

41 - Vydavateľská činnosť, vydavateľstvo a nakladateľstvo, digitálne spracovanie obrazu, vydávanie a úprava textov, elektronické publikovanie, poskytovanie online elektronických publikácií (bez možnosti stiahnutia), vydávanie elektronických kníh a časopisov online.

42 - Grafický dizajn.

(540) **TLAČIARNE BB**

(731) Tlačiarne BB, s. r. o., Partizánska cesta 59, 975 26 Banská Bystrica, SK;

(740) Záthurecký Eugen, JUDr., Banská Bystrica, SK;

(210) 1461-2007

(220) 7.8.2007

9 (511) 35, 41, 43

(511) 35 - Administratívna správa hotelov, dražby, spravovanie hotelov, komerčné informačné kancelárie, organizovanie komerčných alebo reklamných výstav a veľtrhov, predvádzanie tovaru; vzťahy s verejnosťou; zásobovacie služby pre tretie osoby; predvádzanie (služby modeliek) na reklamné účely a na podporu predaja, prenájom reklamných priestorov; prenájom reklamných plôch, prenájom reklamných informačných a komunikačných miest; rozširovanie reklamných materiálov zákazníkom (letáky, prospekty, tlačivá, vzorky); zasielanie reklamných materiálov zákazníkom; prenájom kancelárskych strojov a zariadení, prenájom kopírovacích strojov; prieskum trhu, reklamná činnosť; poskytovanie informácií a iných informačných produktov reklamného charakteru; sprostredkovanie v obchodných vzťahoch; služby riadenia ľudských zdrojov, pomoc pri riadení obchodnej činnosti; poradenské služby v podnikovom manažmente; poradenstvo a manažment pre podniky; obchodný manažment; sprostredkovanie nákupu a predaja tovarov; organizovanie výstav na reklamné a obchodné účely; služby outsourcingu; obchodné sprostredkovanie služieb cestovných kancelárií patriacich do triedy 41; obchodné sprostredkovanie reštauračných a kaviarenských služieb; obchodné sprostredkovanie hotelierskych služieb.

41 - Prenájom dekorácií, diskotéky (služby), služby v oblasti estrád; prevádzkovanie priestorov s hracími automatmi; poskytovanie služieb golfových ihrísk, informácie o možnostiach rekreácie, informácie o možnostiach zábavy, klubové služby (výchovno-zábavné), nočné kluby; organizovanie a vedenie koncertov, organizovanie a vedenie konferencií, organizovanie a vedenie kongresov, organizovanie a vedenie seminárov, organizovanie a vedenie sympózií, organizovanie kultúrnych alebo vzdelávacích výstav, organizovanie plesov, organizovanie predstavení (manažérske služby), organizovanie športových súťaží, organizovanie živých vystúpení, zábavné parky, plánovanie a organizovanie večierkov, požičkovanie športového výstroja s výnimkou dopravných prostriedkov, prenájom tenisových kurtov, prevádzkovanie kinosál, prevádzkovanie karaoke, prevádzkovanie športových zariadení, rekreácia (služby pre oddych), školenie, organizovanie vedomostných a zábavných súťaží, živé predstavenie a usporadúvanie súťaží krásy, večierkov, plesov.

43 - Hotelové a hotelierske služby; prevádzkovanie hotelov; kaviarne; jedálne; reštaurácie; služby barov, bufety (rýchle občerstvenie), cukrárne; prevádzkovanie kempov; motelové služby; penzióny; poskytovanie prechodného ubytovania; poskytovanie ubytovania pre zvieratá; prevádzkovanie hotelového ubytovania; rezervácia hotelov; rezervácia penziónov; rezervácia prechodného ubytovania; rezervovanie prechodného ubytovania; samoobslužné reštaurácie; turistické ubytovne; ubytovacie kancelárie; prenájom prechodného ubytovania; prenájom prednáškových sál; prenájom prenosných stavieb; prenájom stoličiek, stolov, obrusov a sklenených výrobkov;

príprava a dodávka jedla na objednávku do domu; zaobstarávanie ubytovania a stravovania v hoteloch, penziónoch, turistických a prázdninových táboroch, ubytovniach, na farmách a v rekreačných zariadeniach.

(540)



(731) Poór Karol, Leoša Janáčka 1, 917 01 Trnava, SK;  
(740) Bachratá Magdaléna, Mgr., Bratislava, SK;

(210) 1463-2007

(220) 7.8.2007

9 (511) 9, 35, 42

(511) 9 - Počítačové softvéry; nahraté počítačové programy; stroje a zariadenia na spracovanie údajov; počítače a ich časti; počítačové príslušenstvo; periférne zariadenia počítačov.

35 - Reklamná činnosť, sprostredkovanie reklamy, prieskum trhu, sprostredkovanie obchodu s tovarmi, podnikateľské poradenstvo; automatizované spracovanie dát; obchodné sprostredkovanie služieb uvedených v triede 42.

42 - Tvorba a vývoj počítačových softvérov; zhotovenie kópií počítačových programov; prevod a konverzia počítačových softvérov a údajov; servis počítačových programov; tvorba databáz a ich obnovovanie; inštalácia a zabezpečovanie prevádzky softvéru; poskytovanie softvérov; návrh, optimalizácia, vývoj a realizácia informačných technológií a počítačových systémov; poradenské, konzultačné, informačné a expertízne služby v oblasti počítačových softvérov, informačných systémov, počítačov, zariadení na spracovanie dát a programov na spracovanie dát; prenájom počítačov, príslušenstva k počítačom, informačných systémov a počítačového softvéru.

(540) CUBIS

(731) WALTEC, a. s., Miletičova 23, 821 09 Bratislava, SK;

(740) Žovicová Viera, Mgr., Bratislava, SK;

(210) 1464-2007

(220) 7.8.2007

9 (511) 29, 30, 32

(511) 29 - Salámy, klobásy, párky, paštéty a mäsové nátierky; margarín, maslo, tuky na varenie a vypražanie, syry a syrové výrobky, tvaroh, mlieko a výrobky z mlieka, odtučnené mlieko, sójové mlieko; nápoje na báze mlieka; nápoje na báze mlieka tiež s obsahom ovocných štiav; nápoje na báze jogurtov, nápoje na báze jogurtov tiež s obsahom ovocných štiav; mliečne výrobky, jogurt, smotana, šľahačka, náhradky smotany, šľahačky a syra, vajcia; džemy, lekváre, marmelády, želé, rôsoly, sušené (praškové) vajcia; jedlé oleje a tuky.

30 - Káva; čaj; kakao; cukor; ryža; maniok; ságo; kávové náhradky; múka a prípravky vyrobené z obilnín, chlieb, sušienky, keksy, biskvity; pe-

kárske a cukrárske výrobky, zmrzliny; med; maslový sirup; kvasnice; prášky do pečiva; soľ; horčica; ocot; sójová omáčka; šalátové dresingy; majonéza; omáčky ako chuťové prísady; koreni-ny; ľad.

32 - Nealkoholické nápoje.

(540) MILUJ SVOJE SRDCE

(731) UNILEVER N. V., Weena 455, 3013 AL Rotterdam, NL;

(740) Fajnorová Mária, Ing., Bratislava, SK;

(210) 1467-2007

(220) 8.8.2007

9 (511) 30, 31

(511) 30 - Cestoviny; krúpy na ľudskú spotrebu; lúpavý jačmeň; ryža; ovsené vločky; lupienky, vločky (obilninové).

31 - Čerstvá fazuľa; čerstvá šošovica; čerstvý hrach.

(540)



(731) KRUP s. r. o., Švermova 45, 974 04 Banská Bystrica, SK;

(210) 1469-2007

(220) 8.8.2007

9 (511) 5, 10, 35, 41, 44

(511) 5 - Farmaceutické prípravky, liečivá pre ľudskú potrebu, liečivá na zverolekárské účely.

10 - Podporné bandáže, barly, chrániče sluchu, detské cumle, detské fľaše, fyzioterapeutické pomôcky, dlahy, naslúchacie aparáty, obvazy, ortopedické pomôcky, ortopedická obuv, ortopedické vložky do topánok, vlasové protézy, odsávačky materského mlieka, teplomery na lekárske účely, tlakomery krvného tlaku.

35 - Prieskum trhu, reklama, maloobchodná a veľkoobchodná činnosť s liečivami pre ľudskú potrebu a na zverolekárské účely, farmaceutickými prípravkami, substanciami na humánne a veterinárne použitie, liečebnou kozmetikou, drogami, omamnými a psychotropnými látkami a prekurzormi na liečebné účely a ako zložkami individuálne pripravovaných liekov, liekmi individuálne pripravovanými na základe lekárskeho predpisu, bylinkovými čajmi na lekárske použitie, liečivými bylinami, doplnkami výživy na lekárske účely.

41 - Organizovanie seminárov.

44 - Farmaceutické poradenstvo, liečebné poradenstvo, poradenstvo ohľadne zdravej životosprávy, kozmetické poradenstvo.

(540) DOMOV ZDRAVIA Vám dá viac ako ste čakali.

(731) SLOVLEK, a. s., Znievska 13, 851 06 Bratislava, SK;

(210) 1470-2007

(220) 8.8.2007

9 (511) 44

(511) 44 - Lekárske služby; zdravotné strediská; zdravotnícka starostlivosť.

(540)



(591) biela, odtiene svetlomodrej

(731) MEDI RELAX M+M s. r. o., Hollého 14, 903 01 Senec, SK;

(740) Jančo Ladislav, JUDr., Bratislava, SK;

(210) 1471-2007

(220) 8.8.2007

9 (511) 5, 16, 35

(511) 5 - Farmaceutické a zdravotnícke prípravky, prípravky a substancie na humánne a veterinárne použitie, lekárske výrobky, veterinárske výrobky, hygienické výrobky na lekárske účely, lieky, veterinárne prípravky, zdravotnícke prípravky; dietetické látky prispôbené na lekárske účely; potrava pre dojcátá; dezinfekčné prostriedky; prípravky na ničenie škodcov; fungicídy, herbicídy; probiotické prípravky na lekárske a zverolekárske účely a bakteriálne prípravky na lekárske a zverolekárske účely; doplnky stravy pozostávajúce z vitamínov, minerálov, rastlín (byliniek), všetko vo forme tabliet a esencií; vitamíny a minerály, vitamínové prípravky, dietetické substancie používané na lekárske účely, doplnky k výžive na lekárske účely, rastlinné substancie na lekárske účely, liečivé rastliny, výrobky a prípravky z nich, liečivé byliny, výrobky a prípravky z nich, potravinové prípravky a doplnky všetkých druhov ako posilňujúce požívatiny na lekárske účely, doplnková výživa na liečebné účely, posilňujúce prípravky na lekárske účely, prípravky obsahujúce biochemické katalyzátory na lekárske účely najmä pre fyzicky aktívne osoby, rekonvalescentov a chorých, farmaceutické a liečebné prípravky na humánne použitie, liečebné rastlinné výťažky, extrakty na lekárske účely, esencie na lekárske účely, koncentráty a éterické oleje na lekárske účely, medicínálne emulzie, medicínálne čaje, balzamy na lekárske účely, cukrovinky s liečivými prísadami, liečivé korene, liečivé čaje, bylinkové čaje na lekárske účely, jedlé rastlinné vlákno s výnimkou výživných, dietetické látky a potraviny upravené na lekárske účely, potravinové prípravky a doplnky ako posilňujúce požívatiny na lekárske účely.

16 - Firemné listiny, papiernický tovar, papierové propagačné materiály, informačné brožúry, fotografie, katalógy, kalendáre, mapy, knihy, noviny, časopisy, tlačivá a kancelárske potreby uvedené v tejto triede, kancelárska technika uvedená v tejto triede, náhradné diely a príslušenstvo kancelárskej techniky uvedené v tejto triede.

35 - Maloobchodná činnosť v potravinárskej a lekárskej oblasti s farmaceutickými a zdravotníckymi prípravkami, s probiotickými príprav-

kami na lekárske a zverolekárske účely, s bakteriálnymi prípravkami na lekárske a zverolekárske účely, s doplnkami stravy, s dietetickými látkami prispôbenými na lekárske účely a s potravou pre dojcátá; reklama, rozširovanie, vydávanie a aktualizovanie reklamných materiálov, prenájom reklamných priestorov a plôch, prenájom reklamných materiálov, zásielkové reklamné služby, uverejňovanie reklamných textov, inzertné činnosti, obchodný alebo podnikateľský prieskum, poradenstvo v obchodnej činnosti, organizovanie výstav na obchodné a reklamné účely, odborné obchodné poradenstvo.

(540) **PROGAL**

(731) IPC s. r. o. Košice, Bohdanovce 264, 044 16 Bohdanovce, SK;

(740) Gruber Dalibor, Ing., Košice, SK;

(210) 1474-2007

(220) 9.8.2007

9 (511) 41

(511) 41 - Služby poskytované orchestrami; organizovanie a vedenie koncertov; organizovanie kultúrnych alebo vzdelávacích výstav; organizovanie plesov; organizovanie živých vystúpení; plánovanie a organizovanie večierkov; požíčovanie filmov; výroba divadelných alebo iných predstavení.

(540)



(731) Ing. Vladimír Urban - Dom ľudového tanca, Starozagorská 43, 040 23 Košice, SK;

(210) 1475-2007

(220) 9.8.2007

9 (511) 35, 36, 41

(511) 35 - Administratívna správa hotelov; administratívne spracovanie obchodných objednávok; analýzy nákladov; aranžovanie výkladov; príprava a vyhotovenie daňového priznania; dražby; ohodnocovanie nezoťatého lesného dreva; fakturácia; fotokopírovanie; grafická úprava tlačovín na reklamné účely; hospodárske, ekonomické predpovede; spravovanie hotelov; vyhľadávanie informácií v počítačových súboroch (pre zákazníkov); kancelárie zaoberajúce sa dovozom a vývozom; klasifikovanie vlny; komerčné informačné kancelárie; kopírovanie alebo rozmnožovanie dokumentov; lepenie plagátov; marketingové štúdie; príprava miezd a výplatných listín; nábor zamestnancov; analýzy nákupných cien, veľkoobchodných cien; poradenstvo v obchodnej činnosti; obchodná správa licencií výrobkov a služieb pre tretie osoby; obchodné alebo podnikateľské informácie; poskytovanie obchodných alebo podnikateľských informácií; profesionálne obchodné alebo podnikateľské poradenstvo; obchodné informácie a rady spotrebiteľom; obchodné odhady;

obchodný alebo podnikateľský prieskum; obchodný manažment a podnikové poradenstvo; obchodný manažment v oblasti umenia; obchodné odhady; odhady nezot'atého dreva v lese; odkazovacie telefónne služby (pre neprítomných predplatiteľov); organizovanie komerčných alebo reklamných výstav a veľtrhov; organizovanie výstav na komerčné alebo reklamné účely; organizovanie výstav na obchodné a reklamné účely; personálne poradenstvo; písanie na stroji; služby poskytované v súvislosti so sťahovaním podnikov; podpora predaja (pre tretie osoby); pomoc pri riadení obchodnej činnosti; pomoc pri riadení priemyselných alebo obchodných podnikov; odborné obchodné poradenstvo; poradenstvo pri vedení podnikov; poradenstvo v obchodnej činnosti; posudzovanie efektívnosti v obchodnej činnosti; zabezpečovanie predplácania novín a časopisov; zaobstarávanie predplatného pre tretie osoby; predplatné telekomunikačných služieb; predvádzanie (služby modeliek) na reklamné účely a podporu predaja; predvádzanie tovaru; služby týkajúce sa premiestňovania prevádzok a podnikov; prenájom kancelárskych strojov a zariadenia; prenájom kopírovacích strojov; prenájom predajných automatov; prenájom reklamného času vo všetkých komunikačných médiách; prenájom reklamných materiálov; prenájom reklamných priestorov; prepisovanie; prezentácia výrobkov v komunikačných médiách pre maloobchod; obchodný prieskum; prieskum trhu; prieskum verejnej mienky; príprava inzertných stĺpcov; public relations; reklama; online reklama na počítačovej komunikačnej sieti; reklamné agentúry; rozširovanie reklamných oznamov; prenájom reklamných plôch; zásielkové reklamné služby; uverejňovanie reklamných textov; reprografia dokumentov; revízia účtov; poradenské služby v oblasti obchodného alebo podnikateľského riadenia; poskytovanie pomoci pri riadení obchodných alebo priemyselných podnikov; rozhlasová reklama; rozširovanie reklamných alebo inzertných oznamov; rozširovanie reklamných materiálov zákazníkom (letáky, prospekty, tlačoviny, vzorky); rozširovanie vzoriek tovarov; sekretárske služby; služby outsourcingu; služby porovnávania cien; vyhľadávanie sponzorov; spracovanie textov; sprostredkovateľne práce; stenografia; štatistické kompilácie; televízna reklama; televízne reklamy; psychologické testovanie na účely výberu; účtovníctvo; zostavovanie výpisov z účtov; vedenie kartoték v počítači; vedenie účtovných kníh; výber osôb pomocou psychologických testov; vydávanie a aktualizovanie reklamných materiálov; vydávanie reklamných alebo náborových textov; vyhľadávanie informácií v počítačových súboroch (pre zákazníkov); vylepovanie plagátov; robenie výpisov z účtu; distribúcia vzoriek tovarov; zabezpečovanie novinového predplatného (pre predplatiteľov); zasielanie reklamných materiálov zákazníkom; zásobovacie služby pre tretie osoby (nákup tovarov a služieb pre iné podniky); zbieranie údajov do počítačových databáz; služby zaoberajúce sa zhromažďovaním výstrižkov z časopisov; zoraďovanie údajov v počítačových databázach.

36 - Finančné analýzy; bankové služby priamo k zákazníkom (homebanking); bankovníctvo; burzové maklérsstvo; vydávanie cenín; colné služby; daňové odhady (služby); služby na využívanie dôchodkových fondov; elektronický prevod kapitálu; faktoring; finančné informácie; finančné odhady a oceňovanie (poisťovníctvo, bankovníctvo, nehnuteľnosti); finančné poradenstvo; finančné služby; finančné sponzorstvo; finančný lízing; garancie, záruky, kaucie; hypotéky (poskytovanie pôžičiek); informácie o poistení; investovanie kapitálu; kancelárie zaoberajúce sa inkasovaním pohľadávok; kapitálové investície; kaucie, záruky, ručenie; klíring (bezhotovostné zúčtovávanie vzájomných pohľadávok a záväzkov); klíring (zúčtovávanie vzájomných pohľadávok a záväzkov - bezhotovostné platenie); finančné konzultačné služby; konzultačné služby v oblasti poisťovníctva; kurzové záznamy na burze; likvidácia podnikov (finančné služby); inkasovanie nájomného; vedenie nájomných domov; oceňovanie a odhady nehnuteľností; poistenie proti nehodám; finančné oceňovanie (poistenie, bankovníctvo, nehnuteľnosti); oceňovanie a odhady (daňové); oceňovanie alebo odhadovanie numizmatických zbierok; oceňovanie mincí; oceňovanie nákladov na opravu; oceňovanie starožitností; oceňovanie šperkov; oceňovanie umeleckých diel; oceňovanie známok; organizovanie dobročinných zbierok; organizovanie zbierok; overovanie šekov; platenie splátok; zdravotné poistenie; poistenie (pri námornej preprave); uzatváranie poisťiek; poisťky životné; poisťno-technické služby (štatistika); poradenstvo v oblasti poistenia; záručná pôžička; pôžičky (finančné); prenájom bytov; prenájom fariem; prenájom kancelárskych priestorov; prenájom nehnuteľností; platobné prevody vykonávané elektronicky; realitné kancelárie; sporiteľne; správa nehnuteľností; správcovstvo; spravovanie financií; sprostredkovanie poistenia; sprostredkovanie záruk; sprostredkovanie (maklérsstvo); sprostredkovateľská činnosť s nehnuteľnosťami; ubytovacie kancelárie (byty); úschova cenností; úschovné služby, úschova v bezpečnostných schránkach; úverové banky; služby úverových debetných kariet; služby úverových kreditných kariet; uzatváranie poisťiek proti požiaru; vyberanie nájomného; vydávanie cenných papierov; vydávanie cestovných šekov; vydávanie kreditných kariet; prevádzkovanie záložní; zbieranie peňazí na dobročinné účely; zmenárenské služby; zriaďovanie fondov.

41 - Akadémie (vzdelávanie); cirkusy; praktické cvičenie (ukážky); detské škôlky; diaľkové štúdio; digitálna tvorba obrazov na výstupných zariadeniach; diskotéky (služby); divadelné predstavenia; drezúra zvierat; elektronická edičná činnosť v malom (DTP služby); služby v oblasti estrád; filmová tvorba; prenájom filmových premietačiek a ich príslušenstva; filmové štúdiá; prenájom filmov; formátovanie textov s výnimkou na reklamné účely; fotografická reportáž; fotografovanie; fotografovanie na mikrofilm; poskytovanie služieb golfovými ihriskami; gymnastický výcvik; hranie o peniaze; hudobné skladateľské služby; informácie o možnostiach rekreácie; informácie o možnostiach rozptýlenia; infor-

mácie o možnostiach zábavy; informácie o výchove a vzdelávaní; internátne školy; služby kaligrafie; prevádzkovanie kasín; služby v kempingoch so športovým programom; výchovno-zábavné klubové služby; kluby zdravia (telesné cvičenia); služby pojazdných knižníc; knižnice (požičovne kníh); koncertné siene, sály; korešpondenčné kurzy; meranie času na športových podujatiach; prevádzkovanie múzeí; služby nahrávacích štúdií; nahrávanie videopások; nočné kluby; obveselenie; organizácia a vedenie dielní na výučbu; organizovanie a vedenie kolokvií; organizovanie a vedenie koncertov; organizovanie a vedenie konferencií; organizovanie a vedenie kongresov; organizovanie a vedenie seminárov; organizovanie a vedenie sympózií; organizovanie kultúrnych alebo vzdelávacích výstav; organizovanie lotérií; organizovanie plesov; organizovanie predstavení (manažérske služby); organizovanie súťaží (vedomostných alebo zábavných); organizovanie súťaží krásy; organizovanie športových súťaží; organizovanie živých vystúpení; služby poskytované orchestrami; zábavné parky; pedagogické informácie; písanie textov (okrem reklamných); plánovanie a organizovanie večierok; pomoc pri výbere povolania (poradenstvo v oblasti vzdelávania); online poskytovanie počítačových hier (z počítačových sietí); poskytovanie elektronických publikácií online (bez možnosti kopírovania); postsynchronizácia, dabing; požíčovanie filmov; požíčovanie filmových premietaciek a príslušenstva; požíčovanie potápačského výstroja; požíčovanie športového výstroja s výnimkou dopravných prostriedkov; požíčovanie videopások; praktický výcvik (ukážky); služby prázdninových táborov (zábava); služby poskytované prázdninovými tábormi (zábava); prekladateľské služby; prenájom audionahrávkov; prenájom audioprístrojov; prenájom dekorácií; prenájom divadelných dekorácií; prenájom kinematografických filmov; prenájom osvetľovacích prístrojov do divadelných sál a televíznych štúdií; prenájom potápačského výstroja; prenájom rozhlasových a televíznych prijímačov; prenájom štadiónov; prenájom tenisových kurtov; prenájom videokamier; prenájom videorekordérov; prevádzkovanie karaoke; prevádzkovanie kinosál; prevádzkovanie priestorov s hracími automatmi; prevádzkovanie športových zariadení; redigovanie scenárov; služby pre oddych a rekreáciu; reportérske služby; rezervácia vstupeniek; rozhlasová zábava; skúšanie, preskúšavanie (pedagogická činnosť); strihanie videopások; školenie; služby športovísk; prenájom športového výstroja s výnimkou dopravných prostriedkov; telesné cvičenie; televízna zábava; zverejňovanie textov okrem reklamných; titulky; tlmočenie posunkovej reči; tvorba videofilmov; umelecké módné agentúry; organizovanie a plánovanie večierok; nahrávanie na videopásky; prenájom videopások; poradenstvo pri voľbe povolania (poradenstvo v oblasti vzdelávania); predaj vstupeniek na zábavné predstavenia; výcvik; online vydávanie kníh a časopisov v elektronickej forme; vydávanie kníh; vydávanie textov s výnimkou reklamných alebo náboženských; výroba (tvorba) videofilmov; výroba divadelných alebo iných predstavení; výroba rozhlasových

a televíznych programov; vyučovanie, vzdelávanie; zábava, pobavenie; prevádzkovanie zoológických záhrad; cvičenie zvierat; prenájom zvukových nahrávacích zariadení; živé predstavenie.

**(540) DELCO**

(731) DELCO, s.r.o., Duklianska 60/19, 971 01 Prievidza, SK;

**(210) 1476-2007**

(220) 9.8.2007

**9 (511) 35, 41**

(511) 35 - Obchodné alebo podnikateľské informácie; public relations; prieskum trhu; hospodárske, ekonomické predpovede; obchodné alebo podnikateľské informácie; zbieranie údajov do počítačových databáz; zoraďovanie údajov v počítačových databázach; štatistické kompilácie.

41 - Vzdelávanie; organizovanie a vedenie konferencií; tréning, cvičenie (praktické ukážky); organizovanie a vedenie seminárov.

(540)



(591) modrá, žltá, biela, čierna

(731) Banskobystrický samosprávny kraj, Nám. SNP 23, 974 01 Banská Bystrica, SK;

**(210) 1477-2007**

(220) 9.8.2007

**9 (511) 35, 41**

(511) 35 - Obchodné alebo podnikateľské informácie; public relations; prieskum trhu; hospodárske, ekonomické predpovede; obchodné alebo podnikateľské informácie; zbieranie údajov do počítačových databáz; zoraďovanie údajov v počítačových databázach; štatistické kompilácie.

41 - Vzdelávanie; organizovanie a vedenie konferencií; tréning, cvičenie (praktické ukážky); organizovanie a vedenie seminárov.

**(540) BaBy RIS**

(731) Banskobystrický samosprávny kraj, Nám. SNP 23, 974 01 Banská Bystrica, SK;

**(210) 1493-2007**

(220) 13.8.2007

**9 (511) 9, 35, 36, 37, 38, 39, 42**

(511) 9 - Telekomunikačná a rádiokomunikačná technika; meracie, signalizačné a kontrolné zariadenia; navigačné prístroje a prístroje na vyhľadávanie a zistenie polohy dopravných prostriedkov; kamery, bezpečnostné a identifikačné prístroje a zariadenia; vysielačky; snímače; stroje na váženie; dataprocesory; palubné jednotky; počítače; počítačové softvéry na umožnenie pripojenia k bázam dát, softvéry umožňujúce vyhľadávanie a sumarizáciu dát (navzájom prepojené do systému). 35 - Zbieranie údajov do počítačových databáz, zoraďovanie a vyhodnocovanie údajov v počítačových databázach; vyhľadávanie informácií v počítačových súboroch pre zákazníkov; podpora

predaja pre tretie osoby, obchodná správa, obchodné alebo podnikateľské poradenstvo, maloobchodné služby s tovarmi uvedenými v triede 9, prezentácia služieb v komunikačných médiách pre maloobchod, reklama, administratívna správa elektronického vyberania mýta; obchodné sprostredkovanie služieb uvedených v triedach 35, 37 a 38.

36 - Finančné služby vrátane platobných služieb vykonávaných elektronicky; kapitálové investície; spravovanie financií; klíring; finančné spravovanie a zúčtovanie elektronického vyberania mýta, sprostredkovanie služieb uvedených v triede 36.

37 - Budovanie portálov - výstavba brán so senzormi na detekciu a kontrolu vozidiel prepojených do centrály sprostredkujúcej komunikáciu s vozidlami, inštalácie, údržba a opravy elektronických zariadení, meracích, signalizačných a kontrolných zariadení, navigačných prístrojov a prístrojov na vyhľadávanie a zistenie polohy dopravných prostriedkov, kamier, bezpečnostných a identifikačných prístrojov a zariadení, vysieláčiek, snímacích strojov, strojov na váženie, dataprocesorov, palubných jednotiek.

38 - Telekomunikačné, rádiokomunikačné služby; služby počítačovej komunikácie, najmä telematické služby, služby poskytované pomocou satelitu, poskytovanie verejnej elektronickej komunikačnej služby - elektronický výber mýta; poradenské, informačné a konzultačné služby týkajúce sa služieb uvedených v triede 38; prenájom telekomunikačných a komunikačných prístrojov a zariadení potrebných na poskytovanie verejnej elektronickej komunikačnej služby elektronický výber mýta, predovšetkým prenájom zariadení na prenos správ a informácií (bez ohľadu na druh prenášaných informácií).

39 - Doprava, dopravné informácie, sprostredkovanie dopravy.

42 - Počítačové programovanie, inštalácia počítačových programov, aktualizácia počítačových programov, návrh počítačových systémov, inštalácia počítačových systémov; prevod údajov alebo dokumentov z fyzických médií na elektronické médiá; obnovovanie počítačových databáz; prenájom počítačového softvéru, prenájom počítačov, štúdie technických projektov, vytváranie počítačových portálov (dopravno-informačný webový portál); tvorba, udržiavanie a aktualizácia programového vybavenia na elektronické vyberanie mýta; informačné a poradenské služby súvisiace so všetkými uvedenými službami v triede 42.

(540)



(591) sivá, hnedá

(731) Slovak Telekom, a. s., Karadžičova 10, 825 13 Bratislava, SK;

(210) 1501-2007

(220) 14.8.2007

(310) 450524

(320) 31.7.2007

(330) CZ

9 (511) 30, 32, 33

(511) 30 - Nápoje na báze čaju.

32 - Minerálne vody, šumivé nápoje a iné nealkoholické nápoje, ovocné nápoje a šťavy, sirupy a iné prípravky na prípravu nápojov, pivo všetkých druhov.

33 - Alkoholické nápoje (s výnimkou piva).

(540)



(591) biela, hnedá, oranžová, škoricová

(731) Kofola holding, a. s., Nad Porubkou 2278/31a, 708 00 Ostrava, CZ;

(740) Záhurecký Eugen, JUDr., Banská Bystrica, SK;

(210) 1502-2007

(220) 14.8.2007

(310) 450523

(320) 31.7.2007

(330) CZ

9 (511) 30, 32, 33

(511) 30 - Nápoje na báze čaju.

32 - Minerálne vody, šumivé nápoje a iné nealkoholické nápoje, ovocné nápoje a šťavy, sirupy a iné prípravky na prípravu nápojov, pivo všetkých druhov.

33 - Alkoholické nápoje (s výnimkou piva).

(540)



(591) zelená, hnedá, žltá, biela

(731) Kofola holding, a. s., Nad Porubkou 2278/31a, 708 00 Ostrava, CZ;

(740) Záhurecký Eugen, JUDr., Banská Bystrica, SK;

(210) 1503-2007

(220) 15.8.2007

9 (511) 43

(511) 43 - Hotelierske služby, rezervácia hotelov, elektronickej rezervácia hotelových izieb, služby motelov, reštaurácie, samoobslužné reštaurácie, služby barov, kaviarne, jedálne a závodné jedálne, bufety (rýchle občerstvenie), príprava a dodávka jedál na objednávku do domu, domovy dôchodcov, penzióny, turistické ubytovne, prenájom prednáškových sál, prenájom stoličiek, stolov, obrusov a sklenených výrobkov.

(540) **IBIS, HOTELS THE WAY YOU LIKE THEM**

(731) ACCOR, 2 Rue de la mare Neuve, 91000 Evry, FR;

(740) Tomešová Ingrid, Mgr., Bratislava, SK;

(210) 1504-2007

(220) 15.8.2007

9 (511) 7, 12

(511) 7 - Cestné valce; rýpadlá; vyorávače ako stroje; hydraulické čerpadlá; pojazdné čerpadlá betónovej zmesi; mobilné čerpadlá betónovej zmesi; zdvíhadlá, elevátory; miešačky; betónové miešačky (stroje); buldozéry; zarovnávače; dláždiče na asfalt; vodorovne smerované vŕtacie stroje; žeriavy; miešacie jadrá na asfalt; miešacie jadrá na betón; rotačné vŕtačky; frézovačky (stroje); dobývacie stroje; čerpadlá, pumpy (stroje); banské extraktory; banské vŕtáky; vŕtacie stroje; banské stroje; stroje na ukladanie koľajníc; stroje na výstavbu železníc; lyžicové bagre; cestné stroje; čerpadlá (ako časti strojov, motorov a hnacích strojov); pásové dopravníky; hydraulický riadiaci mechanizmus strojov, motorov a hnacích strojov; hydraulické komponenty.

12 - Autobusy; nákladné autá; športové autá; automobily; mikrobuses; lokomotívy; betonárske miešačky (vozidlá); transportné vozíky visutej lanovky; zdvížné vozíky; automobilové podvozky; hydraulické obvody do vozidiel; vozidlá na prepravu asfaltu; karosérie automobilov.

(540)

**SANY**

(731) SANY Group Co., Ltd., Kingsha Development Area, Changsha, 410100 Hunan Province, CN;

(740) Žovicová Viera, Mgr., Bratislava, SK;

(210) 1505-2007

(220) 16.8.2007

9 (511) 35, 36

(511) 35 - Analýzy nákladov; revízia účtov; obchodné alebo podnikateľské informácie; príprava a vyhotovenie daňových priznaní.

36 - Finančné analýzy.

(540)

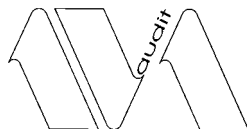

(731) Bartko Ján, Ing., Opavská 619/2, 031 04 Liptovský Mikuláš, SK;

(210) 1506-2007

(220) 16.8.2007

9 (511) 9, 37, 38, 42

(511) 9 - Počítače, periférne zariadenia k počítačom, počítačové pamäte, nahrané počítačové programy, počítačové programy stiahnuté z telekomunikačnej siete, počítačový softvér, notebook.

37 - Inštalácia, údržba a opravy počítačov.

38 - Elektronická pošta, počítačová komunikácia, komunikácia pomocou počítačových terminálov, poskytovanie užívateľského prístupu do svetovej počítačovej siete, poskytovanie telekomunikačného pripojenia do svetovej počítačovej siete, poskytovanie prístupu do databáz, prenos správ a obrazových informácií pomocou počítača, prenos správ alebo obrázkov pomocou počítačov.

42 - Aktualizovanie počítačových programov, inštalácia počítačových programov, návrh počítačových systémov, obnovovanie počítačových databáz, služby v oblasti ochrany proti zavrúseniu počítačov, počítačové programovanie, poradenstvo v oblasti počítačových programov, zhotovenie kópií počítačových programov, poradenstvo v oblasti hardvéru, servis počítačových programov, tvorba softvéru, zhotovovanie kópií počítačových programov.

(540) **Compunet**

(731) open systems s. r. o., Kutuzovova 17, 831 03 Bratislava, SK;

(210) 1507-2007

(220) 16.8.2007

9 (511) 35, 38, 41, 42

(511) 35 - Administratívna správa hotelov, administratívne spracovanie obchodných objednávok, reklamné agentúry, analýzy nákladov, aranžovanie výkladov, príprava a vyhotovenie daňových priznaní, dražby, ohodnocovanie nezoťatého lesného dreva, fakturácia, fotokopírovanie, grafická úprava tlačovín na reklamné účely, hospodárske, ekonomické predpovede, spravovanie hotelov, obchodné alebo podnikateľské informácie, vyhľadávanie informácií v počítačových súboroch (pre zákazníkov), komerčné informačné kancelárie, kancelárie zaoberajúce sa dovozom a vývozom, prenájom kancelárskych strojov a zariadení, klasifikovanie vlny, komerčné informačné kancelárie, štatistické kompilácie, kopírovanie alebo rozmnožovanie dokumentov, lepenie plagátov, prezentácia výrobkov v komunikačných médiách (pre maloobchod, marketingové štúdie, príprava miezd a výplatných listín, nábor zamestnancov, nákupné ceny, analýzy veľkoobchodných cien, pomoc pri riadení obchodnej činnosti, poradenstvo v obchodnej činnosti, obchodná správa licencií výrobkov a služieb pre tretie osoby, pomoc pri riadení obchodných a priemyselných podnikov, obchodné alebo podnikateľské informácie, poskytovanie obchodných alebo podnikateľských informácií, profesionálne obchodné alebo podnikateľské poradenstvo, obchodné informácie a rady spotrebiteľom, administratívne spracovanie obchodných objednávok, obchodné odhady, obchodné rady a informácie spotrebiteľom, obchodný alebo podnikateľský prieskum, obchodný manažment a podnikové poradenstvo, obchodný manažment v oblasti umenia, obchodné odhady, odhady nezoťatého dreva v lese, odkazovacie telefónne služby (pre neprítomných predplatiteľov), ohodnocovanie nezoťatého lesného dreva, organizovanie komerčných alebo reklamných výstav a veľtrhov, organizovanie výstav na komerčné alebo reklamné účely, organizovanie výstav na obchodné a reklamné účely, personálne poradenstvo, písanie na stroji, zbieranie údajov do počítačových databáz, zoraďovanie údajov v počítačových databázach, služby poskytované v súvislosti so sťahovaním podnikov, podpora predaja (pre tretie osoby), pomoc pri riadení obchodnej činnosti, pomoc pri riadení priemyselných alebo obchodných podnikov, odborné obchodné poradenstvo, poradenstvo pri vedení podnikov,

poradenstvo v obchodnej činnosti, služby porovnávanie cien, posudzovanie efektívnosti v obchodnej činnosti, prenájom predajných automatov, zabezpečovanie predplácania novín a časopisov, zaobstarávanie predplatného pre tretie osoby, predplatné telekomunikačných služieb, hospodárske alebo ekonomické predpovede, predvádzanie (služby modeliek) na reklamné účely a podporu predaja, predvádzanie tovaru, služby týkajúce sa premiestňovania prevádzok a podnikov, prenájom kancelárskych strojov a zariadenia, prenájom kopírovacích strojov, prenájom predajných automatov, prenájom reklamného času vo všetkých komunikačných médiách, prenájom reklamných materiálov, prenájom reklamných priestorov, prepisovanie, prezentácia výrobkov v komunikačných médiách pre maloobchod, obchodný prieskum, prieskum trhu, prieskum verejnej mienky, príprava inzertných stĺpcov, public relations, reklama, online reklama v počítačovej komunikačnej sieti, reklamné agentúry, rozširovanie reklamných materiálov zákazníkom (letáky, prospekty, tlačoviny, vzorky), vydávanie a aktualizovanie reklamných materiálov, rozširovanie reklamných oznamov, prenájom reklamných plôch, zásilkové reklamné služby, uverejňovanie reklamných textov, reprografia dokumentov, revízia účtov, poradenské služby v oblasti obchodného alebo podnikateľského riadenia, poskytovanie pomoci pri riadení obchodných alebo priemyselných podnikov, rozhlasová reklama, rozširovanie reklamných alebo inzertných oznamov, rozširovanie reklamných materiálov zákazníkom (letáky, prospekty, tlačoviny, vzorky), rozširovanie vzoriek tovarov, sekretárske služby, služby outsourcingu, služby porovnávanie cien, vyhľadávanie sponzorov, obchodné informácie a rady spotrebiteľom, spracovanie textov, sprostredkovateľne práce, stenografia, štatistické kompilácie, predplatné telekomunikačných služieb, televízne reklamy, psychologické testovanie na účely výberu, spracovanie textov, účtovníctvo, zostavovanie výpisov z účtov, obchodný manažment v oblasti umenia, vedenie kartoték v počítači, vedenie účtovných kníh, výber osôb pomocou psychologických testov, vydávanie a aktualizovanie reklamných materiálov, vydávanie reklamných alebo náborových textov, vyhľadávanie informácií v počítačových súboroch (pre zákazníkov), vyhľadávanie sponzorov, vylepovanie plagátov, robenie výpisov z účtu, distribúcia vzoriek tovarov, zabezpečovanie novinového predplatného (pre predplatiteľov), zasielanie reklamných materiálov zákazníkom, zásobovacie služby pre tretie osoby (nákup tovarov a služieb pre iné podniky), zbieranie údajov do počítačových databáz, služby zaoberajúce sa zhromažďovaním výstrižkov z časopisov, zoraďovanie údajov v počítačových databázach.

38 - Elektronická pošta, hlasová odkazová služba, komunikácia prostredníctvom optických káblov, komunikácia mobilnými telefónmi, počítačová komunikácia, komunikácia pomocou počítačových terminálov, posielanie správ, posielanie telegramov, poskytovanie priestoru na diskusiu na internete, poskytovanie prístupu do databáz, poskytovanie telekomunikačného pripojenia do svetovej počítačovej siete, poskytovanie teleko-

munikačných kanálov na telenákupy, poskytovanie užívateľského prístupu do svetovej počítačovej siete, elektronická pošta, prenájom faxových prístrojov, prenájom modemov, prenájom prístrojov na prenos správ, prenájom prístupového času do svetových počítačových sietí, prenájom telefónov, prenájom telekomunikačných prístrojov, prenájom zariadení na prenos informácií, prenášanie správ telegrafmi, prenos faxom, prenos signálu pomocou satelitu, prenos správ a obrazových informácií pomocou počítača, prenos telegramov, prenosy správ alebo obrázkov pomocou počítačov, prenosy správ faxmi, poskytovanie priestoru na diskusiu na internete, prenájom prístupového času do svetových počítačových sietí, rozhlasové vysielanie, prenos signálu pomocou satelitu, služby poskytované elektronickými tabuľkami (telekomunikačné služby), služby zabezpečujúce vstup do telekomunikačných sietí, spravodajské agentúry, telefonická komunikácia, telefonické služby, telegrafická komunikácia, telegrafné služby, posielanie telegramov, prenos telegramov, informácie o telekomunikáciách, telekomunikačné informácie, poskytovanie telekomunikačných kanálov na telenákupy, telekonferenčné služby, televízne vysielanie, telexové služby, tlačové kancelárie, služby zabezpečujúce vstup do telekomunikačných sietí, rádiové vysielanie, rozhlasové vysielanie, vysielanie káblovej televízie, výzvy rádiom, telefónom alebo inými elektronickými komunikačnými prostriedkami.

41 - Akadémie (vzdelávanie), cirkusy, praktické cvičenie (ukážky), prenájom dekorácií, detské škôlky, diaľkové štúdiom, digitálna tvorba obrazov na výstupných zariadeniach, diskotéky (služby), prenájom divadelných dekorácií, divadelné predstavenia, drežúra zvierat, elektronická edičná činnosť v malom (DTP služby), služby v oblasti estrád, filmová tvorba, prenájom filmových premietacích a ich príslušenstva, filmové štúdiá, prenájom filmov, formátovanie textov s výnimkou na reklamné účely, fotografická reportáž, fotografovanie, fotografovanie na mikrofilm, poskytovanie služieb golfových ihrísk, gymnastický výcvik, prevádzkovanie priestorov s hracími automati, hranie o peniaze, hudobné skladateľské služby, informácie o možnostiach rekreácie, informácie o možnostiach rozptýlenia, informácie o možnostiach zábavy, informácie o výchove a vzdelávaní, internátne školy, internátne školy, služby kaligrafie, prevádzkovanie kasín, služby v kempingoch so športovým programom, výchovno-zábavné klubové služby, kluby zdravia (telesné cvičenia), vydávanie kníh, služby pozdajných knižníc, knižnice (požičovne kníh), koncertné siene, sály, organizovanie a vedenie konferencií, organizovanie a vedenie kongresov, korešpondenčné kurzy, organizovanie lotérií, meranie času na športových podujatiach, prevádzkovanie múzeí, služby nahrávacích štúdií, nahrávanie videopások, nočné kluby, obveselenie, organizácia a vedenie dielní na výučbu, organizovanie a vedenie kolokvií, organizovanie a vedenie kolokvií, organizovanie a vedenie koncertov, organizovanie a vedenie konferencií, organizovanie a vedenie kongresov, organizovanie a vedenie seminárov, organizovanie a vedenie sympózií, organizovanie kultúrnych alebo vzdeláva-



cích výstav, organizovanie lotérií, organizovanie plesov, organizovanie predstavení (manažérske služby), organizovanie vedomostných alebo zábavných súťaží, organizovanie súťaží krásy, organizovanie športových súťaží, organizovanie živých vystúpení, služby poskytované orchestrami, zábavné parky, pedagogické informácie, písanie textov (okrem reklamných), plánovanie a organizovanie večierkov, pomoc pri výbere povolania (poradenstvo v oblasti vzdelávania), online poskytovanie počítačových hier (z počítačových sietí), online poskytovanie elektronických publikácií (bez možnosti kopírovania), postsynchronizácia, dabing, tlmočenie posunkovej reči, požičiavanie filmov, požičiavanie filmových premietaciek a príslušenstva, požičiavanie potápačského výstroja, požičiavanie športového s výnimkou dopravných prostriedkov, požičiavanie videopások, požičovne kníh (knížnice), praktický výcvik (ukážky), služby prázdninových táborov (zábava), služby poskytované prázdninovými tábormi (zábava), organizovanie predstavení (manažérske služby), výroba divadelných alebo iných predstavení, prekladateľské služby, prenájom audionahrávok, prenájom audioprístrojov, prenájom dekorácií, prenájom divadelných dekorácií, prenájom kinematografických filmov, prenájom osvetľovacích prístrojov do divadelných sál a televíznych štúdií, prenájom potápačského výstroja, prenájom rozhlasových a televíznych prijímačov, prenájom štadiónov, prenájom tenisových kurtov, prenájom videokamier, prenájom videorekordérov, prevádzkovanie karaoke, prevádzkovanie kinosál, prevádzkovanie priestorov s hracími automatmi, prevádzkovanie športových zariadení, redigovanie scenárov, informácie o možnostiach rekreácie, služby pre oddych a rekreáciu, reportárske služby, rezervácia vstupeniek, rozhlasová zábava, prenájom rozhlasových a televíznych prijímačov, výroba rozhlasových a televíznych programov, organizovanie a vedenie seminárov, skúšanie, preskúšavanie (pedagogická činnosť), strihanie videopások, strihanie videopások, organizovanie športových súťaží, organizovanie vedomostných a zábavných súťaží, organizovanie a vedenie sympózií, školenie, detské škôlky, meranie času na športových podujatiach, služby športovísk, prenájom športového výstroja s výnimkou dopravných prostriedkov, prenájom štadiónov, filmové štúdiá, telesné cvičenie, televízna zábava, prenájom rozhlasových a televíznych prijímačov, výroba rozhlasových a televíznych programov, písanie textov (okrem reklamných), zverejňovanie textov okrem reklamných, titulky, tlmočenie posunkovej reči, tvorba videofilmov, umelecké módné agentúry, organizovanie a plánovanie večierkov, organizovanie a vedenie koncertov, nahrávanie na videopásy, prenájom videopások, poradenstvo pri voľbe povolania (poradenstvo v oblasti vzdelávania), predaj vstupeniek na zábavné predstavenia, rezervácia vstupeniek, výcvik, online vydávanie kníh a časopisov v elektronickej forme, vydávanie kníh, vydávanie textov s výnimkou reklamných alebo náborových, náboženská výchova, výroba (tvorba) videofilmov, výroba divadelných alebo iných predstavení, výroba rozhlasových a televíznych

programov, vyučovanie, vzdelávanie, zábava, pobavenie, zábavné parky, prevádzkovanie zoológických záhrad, cvičenie zvierat, prenájom zvukových nahrávacích zariadení, živé predstavenie. 42 - Aktualizovanie počítačových programov, analýzy výťažnosti ropných polí, architektonické poradenstvo, architektúra (architektonické služby), podmorské bádanie, bakteriologický výskum, módné dizajnérstvo, geologické expertízy, expertízy (inžinierske práce), výskum v oblasti fyziky, geodézia, geologické expertízy, geologický prieskum, geologický výskum, grafické dizajnérstvo, grafické dizajnérstvo, hostovanie na počítačových stránkach (webových stránkach), služby v oblasti chémie, chemické analýzy, chemický výskum, inštalácia počítačových programov, interiérová výzdoba, poskytovanie internetových vyhľadávačov, kalibrácia, kontrola kvality, kontrola ropných veží, výskum v oblasti kozmetiky, skúšky materiálu, meteorologické informácie, návrh počítačových systémov, navrhovanie obalov, obalové dizajnérstvo, obnovenie počítačových databáz, služby ochrany proti zavírúseniu počítačov, výskum v oblasti ochrany životného prostredia, overovanie pravosti umeleckých diel, prenájom počítačov, obnovenie počítačových databáz, počítačové programovanie, aktualizovanie počítačových programov, inštalácia počítačových programov, poradenstvo v oblasti počítačových programov, zhotovenie kópií počítačových programov, návrh počítačových systémov, poradenské služby v oblasti počítačového hardvéru, podmorský výskum, poradenstvo v oblasti počítačového hardvéru, poradenstvo v oblasti počítačových programov, poradenstvo v oblasti úspory energie, poskytovanie internetových vyhľadávačov, posudzovanie ropných polí, predpovede počasia, meteorologické služby, prenájom počítačov, prenájom počítačového softvéru, prenájom webových serverov, prevod a konverzia počítačových programov a údajov (okrem fyzickej konverzie), prevod údajov alebo dokumentov z fyzických médií na elektronické médiá, priemyselné dizajnérstvo, geologický prieskum, ropný prieskum, prieskum ropných polí, prieskum v oblasti využitia počítačov, prieskumy (inžinierske práce), projektovanie stavieb, štúdie technických projektov, vyhľadávanie ropy alebo ropný prieskum, prenájom webových serverov, servis počítačových programov, skúšky materiálov, prenájom počítačového softvéru, vypracovanie stavebných výkresov, štúdie technických projektov, projektová činnosť, technická kontrola automobilov, technický prieskum, skúšanie textilu, tvorba softvéru, vytváranie a udržiavanie počítačových stránok (webových stránok) pre zákazníkov, overovanie pravosti umeleckých diel, urbanistické plánovanie, poradenstvo v oblasti úspory energie, biologický výskum, geologický výskum, strojársky výskum, výskum a vývoj nových výrobkov (pre zákazníkov), výskum v oblasti ochrany životného prostredia, analýzy výťažnosti ropných polí, vytváranie a udržiavanie počítačových stránok (webových) pre zákazníkov, vytváranie obalov, výzdoba interiérov, zememeračstvo, zhotovenie kópií počítačových programov.

(540)



(591) červená

(731) Zámečník Martin, Švantnerova 4, 841 01 Bratislava, SK; Benčík Andrej, Ing., Rázusova 40, 949 01 Nitra, SK; Mitáš Andrej, Ing., Párovská 16, 949 01 Nitra, SK;

(210) 1511-2007

(220) 16.8.2007

9 (511) 33

(511) 33 - Alkoholické nápoje s výnimkou piva.

(540)



(731) ST. NICOLAUS a. s., Ul. 1. mája 113, 031 28 Lip-tovský Mikuláš, SK;

(740) Ondruš Ján, JUDr., Bratislava, SK;

(210) 1512-2007

(220) 16.8.2007

9 (511) 33

(511) 33 - Alkoholické nápoje s výnimkou piva.

(540)



(731) ST. NICOLAUS a. s., Ul. 1. mája 113, 031 28 Lip-tovský Mikuláš, SK;

(740) Ondruš Ján, JUDr., Bratislava, SK;

(210) 1513-2007

(220) 16.8.2007

9 (511) 16, 35, 37, 39, 42

(511) 16 - Firemné listiny, papierové propagačné materiály, manuály počítačových programov, letáky, prospekty, tlačivá a kancelárske potreby s výnimkou nábytku, kancelárska technika, náhradné diely a príslušenstvo kancelárskej techniky patriace do tejto triedy.

35 - Maloobchodná činnosť s elektrickými zariadeniami, s elektronikou, s elektroinštalačným materiálom, s elektrickými prístrojmi a zariadeniami, so zabezpečovacou technikou, s priemysel-

nou televíziou, s kancelárskou technikou, s reprodukčnou technikou, s telekomunikačnými zariadeniami, s výpočtovou technikou, s elektrickými materiálmi, s hutníckymi výrobkami, hutníckymi materiálmi, strojmi, strojnými zariadeniami, drevárskymi výrobkami, nábytkom, bytovými doplnkami, stavebnými materiálmi, elektrospotrebičmi, spotrebnou elektronikou, sklom, porcelánom, keramikou, železiarskymi výrobkami, remeselníckymi potrebami, armatúrami a výrobkami z plastov, zdravotníckymi materiálmi, kožiarskym tovarom, papierom a papierenskými výrobkami, kancelárskymi potrebami, knihami, polygrafickými výrobkami, odevmi, textilom, potravinami, kozmetickými výrobkami, čistiacimi prostriedkami, farbami, lakmi, hračkami, alkoholickými a nealkoholickými nápojmi, dopravnými prostriedkami, autosúčiastkami, autosplyňovačmi, tabakovými výrobkami, ovocím, zeleninou, poľnohospodárskymi produktmi, kvetmi, ropou a ropnými produktmi, palivami, olejmi, pohonnými hmotami, kovmi a kovovými výrobkami, kameňárskymi výrobkami, obrábacími strojmi, stavebnými strojmi, poľnohospodárskymi strojmi a náradím; činnosti reklamnej agentúry, rozširovanie, vydávanie a aktualizovanie reklamných materiálov, prenájom reklamných priestorov a plôch, prenájom reklamných materiálov, zasielkové reklamné služby, uverejňovanie reklamných textov, prenájom kancelárskych strojov a zariadení, aranžovanie výkladov, analýzy nákladov, inzertné činnosti, obchodný alebo podnikateľský prieskum, poradenstvo v obchodnej činnosti, prenájom kancelárskych strojov a zariadení, obchodný manažment a podnikové poradenstvo, organizovanie výstav na obchodné a reklamné účely, odborné obchodné poradenstvo, prieskum trhu, prieskum verejnej mienky, sekretárske služby, účtovníctvo, vedenie účtovných kníh, marketingové štúdie.

37 - Montáž, údržba a opravy elektrických zariadení a prístrojov, montáž, údržba a opravy elektrických rozvodov, montáž, údržba a opravy verejného osvetlenia, montáž, údržba a opravy vozidiel a ich súčastí, montáž, údržba a opravy pracovných strojov a mechanizmov a ich súčastí; odrušovanie elektrických prístrojov a zariadení.

39 - Rozvod elektrickej energie a tepla; balenie tovarov a uskladňovanie tovarov; prenájom dopravných a stavebných mechanizmov; autobusová doprava, nákladná doprava, kamiónová doprava, osobná doprava.

42 - Projektová a inžinierska činnosť v investičnej výstavbe, projektovanie elektrorozvodných sietí, transformovní, rozvodní, priemyselných a slaboprúdových elektroinštalácií, inžinierska činnosť distribučného systému vysokonapäťovej siete, dozor a technická inšpekcia, odborné a technické konzultácie, elektrotechnická posudková činnosť; revízia elektrických zariadení, ciachovanie elektromerov a meracích súprav; obnovovanie počítačových databáz, počítačové programovanie, inštalácia, aktualizácia a zhotovovanie kópií počítačových programov; návrh počítačových systémov, poradenské služby v oblasti počítačového hardvéru; prenájom počítačového softvéru.

(540)



(731) Enermont s. r. o., Hraničná 14, 827 14 Bratislava, SK;

(740) Gruber Dalibor, Ing., Košice, SK;

**(210) 1514-2007**

(220) 16.8.2007

**9 (511) 16, 35, 39, 40, 41, 42**

(511) 16 - Publikácie, knihy, časopisy, noviny, periodická a neperiodická tlač a iné tlačoviny, knižárske výrobky, tlačiarenské výrobky, potreby na knižné väzby, fotografie, školské potreby a pomôcky s výnimkou prístrojov, kancelárske potreby s výnimkou nábytku, papierenský tovar, papier a výrobky z papiera, lepenka a kartonážne výrobky; tlačiarenské typy, štočky, polygrafické výrobky, sadzobnice (polygrafia), rámy sadzačské (polygrafia), rytiny všetkých druhov, etikety, kalendáre, mapy, atlasy, blahoželanania, ročenky, brožúry.

35 - Reklamná, propagačná a inzertná činnosť vrátane poskytovania uvedených služieb online (prostredníctvom počítačových a iných sietí); aktualizovanie reklamných materiálov, rozširovanie reklamných alebo inzertných materiálov zákazníkom (letáky, prospekty, vzorky), prezentácia služieb na internete, pomoc pri riadení obchodnej činnosti, obchodná administratíva, kancelárske práce, distribúcia tovaru na reklamné účely; sprostredkovateľská činnosť v oblasti obchodu s uvedenými tovarmi, sprostredkovanie obchodných kontaktov, uskutočňovanie obchodných operácií, odborné obchodné poradenstvo, obchodné alebo podnikateľské informácie.

39 - Balenie tovaru, distribúcia tovaru na dobierku, doručovanie tovaru, prepravné služby, skladovanie tovaru.

40 - Prevádzkovanie tlačiarne, polygrafické služby; polygrafická výroba, kníhviazačstvo, tlač.

41 - Vydavateľská činnosť, vydavateľstvo a nakladateľstvo, digitálne spracovanie obrazu, vydávanie a úprava textov, elektronické publikovanie, poskytovanie online elektronických publikácií (bez možnosti stiahnutia), vydávanie elektronických kníh a časopisov online.

42 - Grafický dizajn.

(540)



(591) zelená, modrá, biela, čierna

(731) Tlačiarne BB, s. r. o., Partizánska cesta 59, 975 26 Banská Bystrica, SK;

(740) Záthurecký Eugen, JUDr., Banská Bystrica, SK;

**(210) 1515-2007**

(220) 17.8.2007

**9 (511) 5**

(511) 5 - Farmaceutické výrobky, dietetické látky upravené na lekárske účely.

**(540) MIG-400**

(731) Berlin - Chemie AG, Glienicker Weg 125, D-12489 Berlin, DE;

(740) Hörmannová Zuzana, Ing., Bratislava, SK;

**(210) 1516-2007**

(220) 17.8.2007

**9 (511) 41**

(511) 41 - Vzdelávanie; zabezpečovanie výcvikov, kurzov a školení.

**(540) SCBPM - P**

(731) Slovenská asociácia procesného riadenia, o. z., Nábřeží Jána Pavla II. 3, 058 01 Poprad, SK;

**(210) 1518-2007**

(220) 17.8.2007

**9 (511) 8, 9, 16**

(511) 8 - Ručné náradie; pištole ručné na vťahovanie tmelu.

9 - Prístroje a nástroje na meranie; meradlá.

16 - Papier a papierenské potreby; lepiace pásy na kancelárske účely alebo použitie v domácnosti.

(540)



(591) modrá

(731) Milan Repa, REBIOP, Obecná 43/109, 953 05 Zlaté Moravce, SK;

**(210) 1519-2007**

(220) 17.8.2007

**9 (511) 1, 2**

(511) 1 - Chémia pre stavebníctvo, priemysel; acetáty, octany, etanáty (chemikálie).

2 - Farby, laky, nátery, riedidlá; farbivá na drevo; konzervačné prípravky na drevo.

(540)

**DREVOCHRÁN**

(591) červená, zelená

(731) Milan Repa, REBIOP, Obecná 43/109, 953 05 Zlaté Moravce, SK;

**(210) 1526-2007**

(220) 20.8.2007

**9 (511) 1, 3, 5, 35**

(511) 1 - Chemické výrobky pre lekárstvo, hygienu, farmáciu a vedu, chemické látky na konzervovanie potravín.

3 - Kozmetické prípravky, liečebné mydlá, výrobky voňavkárské, vodičky na vlasy, zubné pasty a prášky.

5 - Liečivá, drogy, farmaceutické prípravky humánne a veterinárne, výrobky dietetické pre deti a chorých, organopreparáty, očkovacie látky, séra a výrobky z krvi, dezinfekčné prípravky, prípravky proti nákaze, prostriedky na hubenie škodcov a ničenie rastlín, prípravky posilňujúce a dietetické.

35 - Reklamné a propagačné služby na podporu humanitárnych cieľov, zdravotníctva, školstva a športu; lepenie plagátov, organizovanie výstav, prieskum verejnej mienky, vydávanie a distribúcia propagačných materiálov, vydávanie reklamných textov a nápisov, zasielanie reklamných materiálov, televízna reklama, všetky uvedené služby na podporu humanitárnych cieľov, zdravotníctva, školstva a športu.

(540)



(591) červená, modrá

(731) Novartis Slovakia, s. r. o., Trenčianska 47, 821 09 Bratislava, SK;

(740) JandL, marketing a reklama, s. r. o., Bratislava, SK;

(210) 1538-2007

(220) 20.8.2007

9 (511) 5

(511) 5 - Farmaceutické prípravky na liečbu a prevenciu ochorení kostí.

(540) **RISONATE**

(731) TEVA PHARMACEUTICAL INDUSTRIES Ltd., Science Based Industries Campus, Har Hotzvim, 91010 Jerusalem, IL;

(740) CVD s. r. o., Bratislava, SK;

(210) 1547-2007

(220) 20.8.2007

9 (511) 9, 16, 35, 37, 38, 41, 42

(511) 9 - Počítače, notebooky, periférne zariadenia počítačov, počítačový hardvér, diaprojektory, optické disky, systémy a zariadenia na spracovanie a ukladanie údajov a dát, magnetické nosiče údajov, nosiče zvukových záznamov, nosiče zvukovo-obrazových záznamov, audiovizuálne záznamové disky, elektronické siete uvedené v tejto triede, premietacie prístroje, telekomunikačné vysielacie zariadenia, vysielacie zariadenia uvedené v tejto triede, televízne prijímače, videokamery, videotelefony, zosilňovače, zvukové nahrávacie zariadenia, zvukové prehrávacie zariadenia, elektronické časopisy, elektronické periodiká a knihy v elektronickej podobe, kopírovateľné elektronické publikácie poskytované online z počítačových báz dát alebo z internetu; programové vybavenie pre počítače, programy na počítačové hry; videohry, videozáznamy, voliteľné videohry, voliteľné videozáznamy, voliteľné videoprogramy, videokazety, vysielacie elektronických signálov. 16 - Firemné listiny, papiernický tovar, papierové propagačné materiály, prospekty, letáky, informačné brožúry, fotografie, katalógy, kalendáre, mapy, knihy, noviny, časopisy, tlačivá a kancelárske potreby uvedené v tejto triede, kancelárska technika uvedená v tejto triede, náhradné diely a príslušenstvo kancelárskej techniky uvedené v tejto triede.

35 - Maloobchodná činnosť s magnetickými nosičmi údajov, s nosičmi zvukových záznamov, s nosičmi zvukovo-obrazových záznamov, s audiovizuálnymi záznamovými diskami, s programovým vybavením pre počítače, so softvérom, s počítačovými hrami, s filmami, s videozáznamami, s audiovizuálnymi dielmi, s videom; činnosti reklamnej agentúry, reklama, rozširovanie, vydávanie a aktualizovanie reklamných materiálov, prenájom reklamných priestorov a plôch, prenájom reklamných materiálov, zásielkové reklamné služby, uverejňovanie reklamných textov, aranžovanie výkladov, analýzy nákladov, inzertné činnosti, obchodný alebo podnikateľský prieskum, poradenstvo v obchodnej činnosti, prenájom kancelárskych strojov a zariadení, obchodný manažment a podnikové poradenstvo, organizovanie výstav na obchodné a reklamné účely, odborné obchodné poradenstvo, prieskum trhu, prieskum verejnej mienky, spracovanie textov, sekretárske služby, účtovníctvo, vedenie účtovných kníh, marketingové štúdie; online reklama v počítačovej komunikačnej sieti; komerčné informačné kancelárie; komerčné informačné služby poskytované prostredníctvom telekomunikačného vysielania, satelitného vysielania, televízneho vysielania, komunikačných médií, elektronickej pošty, SMS správ, počítačových sietí a internetu; komerčné informačné služby poskytované online z počítačovej databázy, internetu, komunikačných médií, elektronickej pošty.

37 - Inštalácia, údržba a oprava elektrických a elektronických zariadení, telekomunikačných zariadení a systémov, zariadení pre paging, zariadení pre rádiopaging, rádiotelefonných zariadení, počítačových a osobných organizérov, počítačového hardvéru, satelitných vysielateľov a prijímačov.

38 - Televízne vysielanie, satelitné vysielanie, káblové vysielanie, rádiové vysielanie, rozhlasové vysielanie, tlačové kancelárie, spravodajské služby; poskytovanie videa pri prenosoch na požiadavku (video on demand); prenájom zariadení na prenos informácií, prenos signálu pomocou satelitu, telekonferenčné služby; telekomunikačné informácie, telefónna komunikácia, komunikácia prostredníctvom optických káblov, počítačová komunikácia, prenájom telekomunikačných prístrojov, prenájom prístrojov a zariadení na prenos informácií, prenos signálu pomocou satelitu, prenos informácií prostredníctvom internetu, prenos informácií prostredníctvom telekomunikačných sietí, telefonické služby, telekonferenčné služby, služby zabezpečujúce vstup do telekomunikačných sietí, prenášanie správ telegrafmi, telegrafická komunikácia, telegrafický prenos, telegrafné služby, poskytovanie telekomunikačného pripojenia do svetovej počítačovej siete, poskytovanie užívateľského prístupu do svetovej počítačovej siete, poskytovanie priestoru na komunikáciu na internete, elektronickej pošte; prenos informácií, údajov, signálov, správ, dát, obrazových informácií a zvukových informácií prostredníctvom počítačov a telekomunikačných prostriedkov; prenájom času na prístup do počítačových databáz.

41 - Vzdelávanie, zábava, videozábava, televízna zábava, rozhlasová zábava, zábavné parky, informácie o možnosti zábavy, služby športovísk, prevádzkovanie športových zariadení; tvorba a výroba televíznych programov, videoprogramov, audiovizuálnych programov, filmov, videofilmov, videozáznamov; prenájom a požičovanie nahrávacích a premietacích zariadení, audiopristrojov, videorekordérov, televíznych prijímačov, osvetľovacích zariadení, dekorácií, zvukovo-obrazových záznamov, filmov, videopások; filmová tvorba, činnosť filmových štúdií, digitálna tvorba obrazov na výstupných zariadeniach, výroba jazykových verzí audiovizuálnych programov (dabing), služby nahrávacích štúdií, reportárske služby; zhromažďovanie a poskytovanie informácií v oblasti kultúry, športu, zábavy a vzdelávania, poskytovanie klubových služieb (výchovno-zábavných), organizovanie a vedenie kultúrnych, športových, vzdelávacích a zábavných podujatí, koncertov, plesov, súťaží krásy, športových súťaží, vedomostných súťaží, zábavných súťaží, výstav na vzdelávacie a kultúrne účely, kurzov, konferencií, kongresov, školení, živých vystúpení, večierok; online poskytovanie počítačových hier z počítačových sietí, online poskytovanie elektronických publikácií bez možnosti kopírovania; vydateľská a nakladateľská činnosť s výnimkou vydávania reklamných a náborových textov, elektronická edičná činnosť (DTP služby), vydávanie elektronických publikácií.

42 - Aktualizovanie, inštalácia, servis a spúšťanie počítačových programov, obnovovanie počítačových databáz; prenájom výpočtovej techniky, prenájom počítačov a ich príslušenstva, počítačového softvéru; počítačové programovanie, poradenské služby v oblasti počítačového softvéru a hardvéru, zhotovovanie kópií počítačových programov, prieskum v oblasti využitia počítačov; návrh a tvorba počítačových systémov a softvéru, počítačové systémové analýzy, prevod a konverzia počítačových programov a údajov; vytváranie, umiestňovanie a udržiavanie počítačových stránok (web); výskum a vývoj nových výrobkov v oblasti audiovizuálnej techniky; priemyselný dizajn, grafický dizajn, módný dizajn, obalový dizajn; projektovanie počítačových sietí.

**(540) METOO**

(731) Kabel Plus, s. r. o., Rázusova 1, 040 01 Košice, SK;

(740) Gruber Dalibor, Ing., Košice, SK;

**(210) 1548-2007**

(220) 20.8.2007

**9 (511) 36**

(511) 36 - Realitná kancelária; sprostredkovateľská činnosť s nehnuteľnosťami.

**(540)**



(591) modrá, sivá

(731) Real Investments, s. r. o., Horná 21, 974 01 Banská Bystrica, SK;

(740) Ivanovic Miroslav, Mgr., Bratislava, SK;

**(210) 1549-2007**

(220) 20.8.2007

**9 (511) 6, 7, 35, 37**

(511) 6 - Kovové potrubia, rúry, tlakové potrubie; kovové vypúšťacie, odvodňovacie a drenážne rúry; kovové prírodné potrubie; oceľové rúrky; kovové vystužovacie materiály na potrubia; kovové vodovodné potrubia, klapky, ventily; kovové vodárenské armatúry, fittingy; kovové spojky, svorky a príchytky na rúry, káble a rúrky; kovové objímky, kruhové zvierky na spojovacie rúry; kovové potrubia ústredného kúrenia; kovové armatúry; kovové klapky, ventily drenážnych rúrok; kovové kolená, objímky, prípojky a odbočky na potrubie; kovové rúry, vzduchovody na ventilačné a klimatizačné zariadenia; kovové armatúry, fittingy na potrubia na stlačený vzduch; kovové dýzy; kovové ventily, nie ako časti strojov; kovové tesniace uzávery; náhradné diely, časti a súčasti na uvedené tovary.

7 - Ručné nástroje a náradie iné než ručný pohon; brúsky ako stroje; brúsne kotúče ako časti strojov; leštičky; elektrické stroje a prístroje na leštenie; kompresory ako stroje; kompresory do chladiacich zariadení; vzduchové kompresory ako zariadenia garáží; turbokompresory; vzduchové chladiče; potrubné pneumatické zariadenia na dopravu; hydraulické, pneumatické riadiace mechanizmy na stroje, motory a hnacie stroje; náhradné diely, časti a súčasti na uvedené tovary; obaly, puzdrá a stojany na uvedené tovary patriace do tejto triedy.

35 - Sprostredkovanie obchodu s tovarom; zásobovacie služby pre tretie osoby, nákup tovarov a služieb pre iné podniky; maloobchodné služby so strojmi a obrábacími strojmi, ručnými nástrojmi a náradím, filtrami ako časťami zariadení pre priemysel alebo domácnosť, kúpeľňovým zariadením; obchodné sprostredkovanie uvedených služieb v triede 37.

37 - Prenájom stavebných strojov a zariadení; prehliadky, údržba a opravy tlakových zariadení, inštalácia, údržba a opravy strojov a motorov; inštalácia, servis, záručný servis, opravy, údržba tovarov uvedených v triedach 6 a 7 tohto zoznamu; poradenské, konzultačné a informačné služby týkajúce sa uvedených služieb.

**(540)**

**doem**

(731) doem, s. r. o., Komenského 31, 010 01 Žilina, SK;

(740) Zahatňanská Gabriela, Ing., Žilina - Strážov, SK;

**(210) 1550-2007**

(220) 21.8.2007

**9 (511) 11, 16, 20, 24, 27, 35, 36, 37, 39, 40, 42**

(511) 11 - Svietidlá, lampy na svietenie, lustre, osvetľovacie prístroje a zariadenia.

16 - Baliaci papier, blahoprajné pohľadnice, brožované knihy, brožúry, brožúrky, bublinové obaly z plastických materiálov (na balenie), časopisy, etikety s výnimkou textilných, fotografie, grafické zobrazenie, grafiky, kalendáre všetkých druhov, kartón, lepenka, kávové filtre papierové, knihy, lepenkové alebo papierové škatule, lepenko-

vé alebo papierové obaly na fľaše, lepenkové platne (papiernický tovar), lepiace pásky na kancelárske účely a použitie v domácnosti, leporelá, mapy, obálky (papiernický tovar), obaly (papiernický tovar), obrazy, papiernický tovar, periodické a neperiodické publikácie, plagáty, predmety z kartónu, prospekty, pútače z papiera alebo lepenky, reklamné tabule z papiera, kartónu alebo lepenky, reprodukcie grafické, tlačené reklamné materiály, umelohmotné fólie na balenie, vrecia z papiera alebo plastických materiálov, vrecká z papiera alebo plastických materiálov, tlačivá a kancelárske potreby s výnimkou nábytku.

20 - Drevené hrany a kostry na nábytok, dvierka na nábytok, háčiky na šaty s výnimkou kovových, háčiky vešiakové s výnimkou kovových, krúžky na záclony, latková debna, lavice, pulty, lavičky (nábytok), lávky s výnimkou kovových, ležadlá (rozkladacie), nábytok, písacie stoly, podnosy s výnimkou kovových, podstavce na kvety, podstavce, kostry, stojany na počítače, posteľové kolieska s výnimkou kovových, posteľové vybavenie s výnimkou kovového, regály, rukoväti nástrojov s výnimkou kovových, stojany na kvety, stoličky, stolíky servírovacie, stoly, umelecké diela z dreva, vosku, sadry alebo plastov, umelecké stolárske výrobky, vysoké stoličky pre deti, posteľe, nočné stolíky, komody a police, skrine šatníkové a policové, botníky, kufrovníky, nábytkové kontajnery, barové skrinky, barové a recepčné pulty, reštauračný nábytok, hotelový nábytok, bytový nábytok, kancelársky nábytok, ležadlá a lavičky, taburetky, toaletné stolíky, mobiliár (dekoračné prenosné predmety ako doplnok nábytku), dekoratívne nástenné ozdoby s výnimkou textilných, dekoratívne závesy na steny s výnimkou textilných, drevené a plastové nádoby a schránky, vešiaky, pružinové matrace, rámy na obrazy, rebríky (plastové alebo drevené), vankúše, drevené hrany a kostry na nábytok, drevené obaly na fľaše, drevené prepravky na fľaše, drevené sudy na stáčanie vína, drevené trámy.

24 - Stolové textílie, čalúnnické látky, dverové závesy, poťahy na nábytok, obliečky na matrace, obliečky na vankúše, záclonky, závesy, utierky, vlajky, bavlnené textílie, cestovné prikrývky, brokáty, damask, drožet, esparto, flanel, flauš, gáza, látky z hodvábu, hrubé plátno, jutová látka, potlačený kartún, konopné tkaniny, krep, krepon, ľanové tkaniny, marabut, moleskin, mušelin, ramie, zamat, zefír, žerzej.

27 - Koberce, tapety s výnimkou textilných, linoleum, podlahové krytiny, dverové rohožky, kúpeľňové rohožky.

35 - Maloobchodné služby v oblastiach nasledujúcich tovarov: s potravinami, nápojmi, poľnohospodárskymi produktmi, obilím, osivami, mäsom, mäsovými výrobkami, elektronikou, železiarskym tovarom, rudami, kovovými výrobkami, keramikou, konfekciou, obuvou, sklom, porcelánom, športovými potrebami, autami, náhradnými súčiastkami na autá, svietidlami, lampami na svietenie, lustrami, osvetľovacími prístrojmi a zariadeniami, nábytkom, kancelárskym nábytkom, kreslami, posteľami, taburetkami, rozkladacími ležadlami, pohovkami, kolískami, košmi s výnimkou kovových, stolmi, stoličkami, lavičkami, pultmi, stolárskymi výrobkami, stolíkmi,

zrkadlami, stolovými textíliami, čalúnnickými látkami, dverovými závesmi, poťahmi na nábytok, obliečkami na matrace, obliečkami na vankúše, záclonkami, závesmi, utierkami, vlajkami, bavlnenými textíliami, cestovnými prikrývkami, kobercami, tapetami, linoleom, podlahovými krytinami, dverovými rohožkami, tapetami, kúpeľňovými rohožkami, aranžovanie výkladov, reklamná činnosť, zasielanie reklamných materiálov zákazníkom, obchodná administratíva, kancelárske práce, kancelárie zaoberajúce sa dovozom a vývozom, kopírovanie alebo rozmnožovanie dokumentov, dokladov, nábory zamestnancov, organizovanie výstav na obchodné a reklamné účely, zbieranie údajov do počítačovej databázy, hospodárske alebo ekonomické predpovede, prenájom kancelárskych strojov a zariadenia, prenájom reklamných materiálov, prenájom reklamných priestorov, prepisovanie, prieskum trhu, prenájom reklamných plôch, zásielkové reklamné služby, rozširovanie reklamných alebo inzertných oznamov, spracovanie textov, vydávanie reklamných materiálov, vydávanie reklamných alebo náborových textov, vylepovanie plagátov, analýzy nákupných cien, veľkoobchodných cien, automatizované spracovanie dát v administratíve, barterové operácie, komerčné informačné kancelárie, marketing, marketingové štúdie, obchodné administratívne služby, obchodné alebo podnikateľské informácie, obchodný alebo podnikateľský prieskum, obchodný manažment a podnikové poradenstvo, podpora predaja (pre tretie osoby), pomoc pri riadení obchodnej činnosti, poradenské služby v oblasti obchodného alebo podnikateľského riadenia, poradenstvo v obchodnej činnosti, poskytovanie obchodných alebo podnikateľských informácií, poskytovanie pomoci pri riadení obchodných alebo priemyselných podnikov, prieskum trhu, profesionálne obchodné alebo podnikateľské poradenstvo, sekretárske služby, spracovanie textov, sprostredkovanie kompenzačných obchodov s tovarom na vnútroštátnej a medzinárodnej úrovni, sprostredkovanie obchodu s tovarom, účtovníctvo, uverejňovanie reklamných textov, vedenie kartoték v počítači, vydávanie a aktualizovanie reklamných materiálov, vzťahy s verejnosťou (prieskum vzťahov medzi podnikmi, inštitúciami a spoločenským prostredím), zbieranie údajov do počítačových databáz, zoraďovanie údajov v počítačových databázach, sprostredkovanie uvedených služieb v tejto triede; obchodné sprostredkovanie služieb uvedených v triedach 40 a 42.

36 - Sprostredkovanie nehnuteľností, realitné kancelárie, prenájom izieb, prenájom bytov, prenájom kancelárskych priestorov, prenájom nehnuteľností.

37 - Čalúnenie, čalúnnické práce, čalúnnické opravy, stavebné informácie, údržba nábytku, reštaurovanie nábytku; montáž nábytku a interiérového zariadenia (pre tretie osoby).

39 - Preprava nábytku, sťahovanie nábytku, informácie o preprave, nákladná doprava, služby v doprave a preprave, sprostredkovanie prepravy nábytku, balenie tovaru, najmä nábytku, úprava tovaru, skladovanie, distribúcia tovaru na dobierku, doručovacie služby, doručovanie tovaru, zabezpečovanie a sprostredkovanie balenia a doručovanie tovaru.

40 - Spájanie materiálov na objednávku (pre tretie osoby), úprava nábytku podľa želania zákazníkov, informácie o úprave a spracovaní materiálov, spracovanie a úprava kovov, dreva, plastov, textílií a kožušín, sprostredkovanie uvedených služieb, leštenie dreva, farbenie dreva, frézovanie dreva.

42 - Profesionálne odborné poradenstvo týkajúce sa nábytku a interiérov, interiérová výzdoba, grafický dizajn, navrhovanie (priemyselný dizajn), umelecký dizajn, navrhovanie obalov, obalový dizajn, priemyselný dizajn, štúdie technických projektov, projektová činnosť, výskum a vývoj nových výrobkov (pre zákazníkov), architektonické poradenstvo, výroba softvéru, inžinierska činnosť v nábytkárstve.

(540)

**IDE TO AJ LACNEJSIE!**

(591) žltá, červená

(731) LUTO SLOVAKIA, s. r. o., Rastislavova 93, 040 01 Košice, SK;

(740) Belička Ivan, Ing., Banská Bystrica, SK;

(210) 1557-2007

(220) 21.8.2007

9 (511) 18, 25, 28

(511) 18 - Usne, koženky a výrobky z týchto materiálov nezahrnuté v iných triedach; koža, surové kože; kufre, tašky, kabelky, aktovky a cestovné tašky; dáždniky, slnečníky, vychádzkové palice; biče, postroje a sedlárske výrobky; peňaženky.

25 - Odevy, obuv a klobučnícke výrobky, najmä košeľe, tričká, pulóvre, nohavice, tepláky, šortky, saká, bundy, klobúky, šiltovky, čiapky, ponožky, opasky, topánky.

28 - Hry a hračky; telocvičné a športové potreby, ktoré nie sú zahrnuté v iných triedach; ozdoby na vianočný stromček s výnimkou osvetľovacích telies a cukrovíniok.

(540)



(731) INDÚSTRIA DE CALÇADOS FREITAS LTDA., Rodovia Federal BR 116, n° 1288, Bairro Rincao dos Ilhéos, Estância Velha, Rio Grande do Sul 93600-000, BR;

(740) Žovicová Viera, Mgr., Bratislava, SK;

(210) 1558-2007

(220) 21.8.2007

9 (511) 35, 41, 43, 44

(511) 35 - Sprostredkovanie obchodu s tovarom; maloobchodné služby so športovými odevmi, športovou obuvou, telocvičnými a športovými potrebami, potravinami a nápojmi; organizovanie výstav na reklamné a obchodné účely; organizovanie a usporadúvanie kultúrnych, spoločenských a športových podujatí na reklamné a obchodné účely; obchodné sprostredkovanie uvedených služieb v triede 41; obchodné sprostredkovanie uvedených služieb v triede 43.

41 - Športová, kultúrna, zábavná a vzdelávacia činnosť; výcvik plávania; výcvik plávania novorodencov, dojčiat a detí; vzdelávacia činnosť na prípravu vykonávania špecializovaných činností v oblasti telesnej kultúry - odbor plávanie; organizovanie kurzov, seminárov, školení; organizovanie výstav na vzdelávacie, kultúrne a zábavné účely; školenie inštruktorov, cvičiteľov a trénerov plávania, prevádzkovanie športových zariadení; prevádzkovanie bazénov, sáun; organizovanie športových súťaží; organizovanie živých vystúpení; požičiavanie a prenájom športového výstroja, náradia, športových potrieb s výnimkou dopravných prostriedkov; prenájom športových zariadení; služby na oddych a rekreáciu; služby športovísk; organizovanie a usporadúvanie kultúrnych, spoločenských a športových podujatí; poradenské, konzultačné a informačné služby týkajúce sa uvedených služieb; vydávanie periodických a neperiodických publikácií; činnosť cestovnej kancelárie v oblasti zábavy.

43 - Poskytovanie, prenájom prechodného ubytovania; stravovacie služby; penzióny; služby hotelov; kaviarne; reštaurácie, jedálne; poradenské, konzultačné a informačné služby týkajúce sa uvedených služieb; činnosť cestovnej kancelárie v oblasti prechodného ubytovania a stravovania.

44 - Masérske a kozmetické služby; prevádzkovanie zariadení slúžiacich na regeneráciu a rekonštrukciu; opatrovateľské služby; kadernícke salóny.

(540) **ALVA**

(731) HSL, s. r. o., Račianska 66, 832 64 Bratislava, SK;

(740) Litváková Edita, Ing., Bratislava, SK;

(210) 1563-2007

(220) 22.8.2007

9 (511) 3, 5, 10, 25

(511) 3 - Kozmetické prípravky vo forme tekutých disperzií, emulzií, gélov, všetko bez liečebných účinkov.

5 - Lubrikačné prípravky vo forme tekutých disperzií, gélov na intímne použitie.

10 - Kondómy, prezervatívy, antikoncepčné prostriedky s výnimkou chemických; vibračné prístroje a nástroje, masážne prístroje a nástroje, vibromasážne prístroje a nástroje, masážne pomôcky, erotické pomôcky, škrtiace, dráždiace a vibračné guľôčky, pesary.

25 - Odevy, obuv, klobučnícky tovar, ako tričká, čiapky, šiltovky, klobúky, potné vložky, čelenky, šatky, plavky, obuv, ponožky, športové oblečenie a jeho doplnky patriace do triedy 25, detské a dospelé oblečenie, kusový textil patriaci do triedy 25, ako nohavice, džínsy, krátke nohavice, mikiny, dresy, šaty, sukne, tielka vrátane pleteného a úpletového tovaru a spodnej bielizne, turistické oblečenie a vystrojenie, napr. vetrovky, bundy, teplákové súpravy, kúpacie a plážové odevy, obuv v rámci tejto triedy z kože, náhradiek kože, textilných materiálov a gumy vrátane športovej a pracovnej obuvi, pánske a dámske odevy, topánky, čižmy, papuče, sandále, nízke čižmy, poltopánky, turistické topánky, domáca obuv, športová obuv, gumové čižmy, ponožky, pančuchy,

pančuchové nohavice, vložky do topánok, obuvnícke podrážky, obuvnícke podpätky, vložky do topánok na spôsob ponožiek.

(540)



(731) VULKAN Intim Brands, a. s., U Gumovky 379, 463 34 Hrádek nad Nisou, CZ;

(740) Labudík Miroslav, Ing., Kysucké Nové Mesto, SK;

(210) 1564-2007

(220) 22.8.2007

9 (511) 35, 42, 45

(511) 35 - Obchodné a podnikateľské poradenstvo, poradenstvo v podnikateľskej činnosti; vyhľadávanie informácií v počítačových súboroch pre klientov; zbieranie údajov do počítačových databáz.

42 - Poradenstvo v oblasti práv duševného vlastníctva.

45 - Služby komerčných právnikov, licencie na počítačové programy (právne služby), právne služby fyzickým a právnickým osobám vrátane služieb advokátov.

(540)



(591) zelená

(731) Nechala Pavel, JUDr., Nitrianska 3, 821 08 Bratislava, SK;

(210) 1565-2007

(220) 22.8.2007

9 (511) 5, 9, 16, 35, 41, 42, 44

(511) 5 - Čistiace prípravky na kontaktné šošovky, roztoky na kontaktné šošovky.

9 - Okuliare, okuliare slnečné, rámy na okuliare, sklá na okuliare, retiazky na okuliare, kontaktné šošovky, ďalekohľady, ochranné okuliare na športové účely, optické prístroje a nástroje, optické sklo, optické výrobky, puzdrá na okuliare, puzdrá na kontaktné šošovky, zväčšovacie sklá, lupy, očné protézy, špeciálne šošovky na okuliare.

16 - Časopisy, knihy, publikácie.

35 - Reklamná, inzertná a propagačná činnosť, prieskum trhu a verejnej mienky, organizovanie výstav na obchodné a reklamné účely, reprografia dokumentov, sprostredkovanie služieb uvedených v triedach 35, 41, 42 a 44.

41 - Výchova a vzdelávanie študentov, zabezpečovanie ďalšieho vzdelávania zdravotníckych zamestnancov a odborných zamestnancov v zdravotníctve, vzdelávanie v oblasti očnej mikrochirurgie, organizovanie a vedenie odborných kurzov, seminárov, konferencií, organizovanie športových, kultúrnych a spoločenských podujatí,

publikačná činnosť, vydávanie periodických a neperiodických publikácií s výnimkou reklamných a náborových.

42 - Refrakčné skúšky, činnosť refrakčného centra, aplikácia kontaktných šošoviek na základe zodpovedajúcich vyšetrení, oftalmologické a optometrické služby obsiahnuté v tejto triede, konzultácia a poradenská činnosť v oblasti meracej, prístrojovej, laboratórnej a inštrumentačnej techniky, optické práce a služby očnej optiky, služby optika, tvorba softvéru.

44 - Prevádzkovanie neštátnych zdravotníckych zariadení, lekárske služby, kompletná oftalmologická starostlivosť, poskytovanie ambulantnej zdravotníckej starostlivosti, poskytovanie jednotlivej zdravotnej starostlivosti a viacdňovej ústavnej starostlivosti, poskytovanie lôžkovej zdravotníckej starostlivosti, základná a špecializovaná starostlivosť, diagnostická a liečebná starostlivosť, preventívna starostlivosť, špecializované očné vyšetrenia a predpisy okuliarov, očná optika, poskytovanie odborných zdravotníckych služieb, psychologické poradenstvo a diagnostika, operácie šedého zákalu, očná škôlka.

(540)



(591) modrá, biela

(731) OFTAL s. r. o., Stavebná 6, 974 01 Banská Bystrica, SK;

(740) Záthurecký Eugen, JUDr., Banská Bystrica, SK;

(210) 1566-2007

(220) 23.8.2007

9 (511) 19, 20, 30, 35, 36, 39

(511) 19 - Drevo ako polotovar.

20 - Palety na manipuláciu s tovarom s výnimkou kovových, nekovové nakladacie palety, nekovové prepravné palety.

30 - Cestoviny, droždie do cesta, chlieb, lístkové cesto, potravinárska múka, niťovky, pečivo (rožky), rezance, sendviče, zákusky, koláče.

35 - Zásobovacie služby pre tretie osoby (nákup tovarov a služieb pre iné podniky).

36 - Prenájom nehnuteľností, sprostredkovanie (maklérstvo).

39 - Distribúcia tovaru, skladovanie tovaru, skladovanie, prenájom skladov, prenájom vozidiel, prenájom dopravných prostriedkov.

(540)



(731) Podvihorlatské pekárne a cukrárne, spol. s r. o. Humenné, Mierová 34, 066 01 Humenné, SK;



(210) 1567-2007

(220) 23.8.2007

9 (511) 5, 16, 30, 32, 33, 35, 41, 43

(511) 5 - Liečivé cukrárske výrobky a cukrovinky s liečivými účinkami, prípravky (požívatiný) obsahujúce biologické katalyzátory pre rekonvalescentov, požívatiný a potraviny na zvláštnu výživu, vitamínové prípravky, potravinové doplnky na posilnenie imunity organizmu a zlepšenie zdravia v tuhom i tekutom stave vo forme práškových zmesí, kvapiek, sirupov, gélov, pást, tabliet, šumivých tabliet, pastiliek, dražé, kapsúl, kapsuliek, bonbónov, želé, práškov, všetko uvedené na liečebné účely, diabetické a dietetické nápoje na liečebné účely, prírodné pramenité a dojčenské vody na liečebné účely, obohatené vitamínové nápoje a koncentráty na liečebné účely.

16 - Papier a výrobky z papiera a lepenky patriace do tejto triedy, reklamné, propagačné a užitkové výrobky z papiera, napríklad etikety, téglíky, podnosy na rýchle občerstvenie (nie pre domácnosť), papierové utierky, obrusy, obrúsky, uteráky, tlačoviny, periodické a neperiodické publikácie, informačné, reklamné a propagačné letáky, plagáty, bilbordy, prospekty, pohľadnice, mapy, sprievodcovia, listové obálky, blahopriania, kalendáre, samolepky, obtačky, vystrihovačky, maľovanky, kartičky (vizitky), baliaci papier, papierové tašky, zošity, skicáre, ceruzky, tlačiarenské a kartonážne výrobky, dáta a databázy na papierových nosičoch, papierové reklamné stojančeky, ťažidlá.

30 - Neliečebné potravinové doplnky na posilnenie imunity organizmu a zlepšenie zdravia rastlinného pôvodu na báze produktov patriacich do triedy 30 v tuhom i tekutom stave vo forme práškových zmesí, kvapiek, sirupov, gélov, pást, tabliet, šumivých tabliet, pastiliek, dražé, toboliek, kapsúl, bonbónov, želé, práškov, všetko uvedené na neliečebné účely a v rámci tejto triedy, káva a náhradky kávy, obilné vločky a iné výrobky určené na ľudskú výživu, müsli, čaje.

32 - Sýtené i nesýtené nealkoholické nápoje vrátane minerálnych, šumivých, iónových a energetických nápojov, sirupy, koncentráty a iné prípravky na prípravu nápojov, ovocné a zeleninové šťavy, mušty, ovocné nektáre a nápoje z ovocných štiav, stolové a minerálne vody, neliečebné diabetické a dietetické nápoje, práškové nealkoholické nápoje, práškové prípravky a príchuťi na výrobu nealkoholických nápojov a likérov, nealkoholické aperitívy.

33 - Alkoholické nápoje, najmä likéry, destiláty, liehoviny, vínové nápoje, aperitívy, vína, vína a likéry na trávenie, nízkoalkoholické miešané nápoje, bowle a iné alkoholické nápoje.

35 - Organizácia a usporadúvanie reklamných a propagačných akcií, promotion akcií, reklamné prezentácie firiem, výrobkov a služieb, činnosť reklamnej a marketingovej agentúry, predvádzanie modeliek na reklamné účely a podporu predaja vrátane poskytovania s tým spojených informácií.

41 - Organizácia a usporadúvanie spoločenských, kultúrnych, zábavných a športových akcií, súťaž a vystúpení, exhibícií a pretekov, tanečných party,

diskoték, technoparty, plesov, hudobných produkcií, koncertov, zábav, open air party a erotických vystúpení, klubová činnosť, vydávanie periodických a neperiodických publikácií a tlačovín najmä v súvislosti s uvedenými činnosťami.

43 - Pohostinská a reštauračná činnosť, poskytovanie gastronomických služieb, stravovacie služby, príprava jedál a výrobkov studenej kuchyne, prevádzkovanie reštaurácií, kaviarní, cybercafé, barov, internetových kaviarní a barov, bufetov a stánkov s občerstvením.

(540) **KAMIKAZE STRONG ENERGY**

(731) Dostalík Jaroslav, Ing., Čechova 1604, 765 02 Otrokovice, CZ;

(740) Labudík Miroslav, Ing., Kysucké Nové Mesto, SK;

(210) 1568-2007

(220) 23.8.2007

9 (511) 5

(511) 5 - Liečivá, farmaceutické prípravky humánne.

(540) **KINITO**

(731) Zentiva, a. s., U Kabelovny 130, 102 37 Praha, Dolní Měcholupy, CZ;

(740) Kertész Jozef, Ing., Hlohovec, SK;

(210) 1569-2007

(220) 23.8.2007

9 (511) 5

(511) 5 - Liečivá, farmaceutické prípravky humánne.

(540) **ZIRID**

(731) Zentiva, a. s., U Kabelovny 130, 102 37 Praha, Dolní Měcholupy, CZ;

(740) Kertész Jozef, Ing., Hlohovec, SK;

(210) 1571-2007

(220) 23.8.2007

9 (511) 3, 5

(511) 3 - Antibakteriálne mydlové vody na ruky.

5 - Antimikrobiálne dezinfekčné prípravky na ruky.

(540) **GERM-X**

(731) Vi-Jon, Inc., 8515 Page Avenue, St. Louis, Missouri 63114, US;

(740) Ďurica Ján, Ing., Považská Bystrica, SK;

(210) 1572-2007

(220) 23.8.2007

9 (511) 28, 30, 41

(511) 28 - Hry a hračky; telocvičné a športové potreby, ktoré nie sú uvedené v iných triedach; ozdoby na vianočný stromček.

30 - Káva, čaj, kakao, cukor, ryža, maniok, ságo, kávové náhradky, múka a výrobky z obilia, chlieb, pekárske a cukrárske výrobky, zmrzliny; med, melasový sirup, kvasnice, prášky do pečiva; soľ, horčica; ocot, omáčky (ako chuťové prísady); korenie; ľad.

41 - Vzdelávanie; zabezpečovanie výcvikov, kurzov a školení; zábava; športová a kultúrna činnosť.

(540)



- (591) biela, čierna, červená, svetlomodrá  
 (731) SOREMARTEC S. A., Dreve de l'Arc-en-Ciel 102,  
 6700 Schoppach-Arlon, BE;  
 (740) Bachratá Magdaléna, Mgr., Bratislava, SK;

(210) 1574-2007

(220) 24.8.2007

9 (511) 33

- (511) 33 - Alkoholické nápoje s výnimkou piva.

(540) **MATYŠÁK V. S. O. P.**

- (731) VÍNO MATYŠÁK, s. r. o., Holubyho 85, 902 01  
 Pezinok, SK;  
 (740) Jakušík Peter, JUDr., Bratislava, SK;

(210) 1579-2007

(220) 24.8.2007

9 (511) 16, 35, 38, 41, 42

- (511) 16 - Časopisy (periodiká); knihy; periodiká; prí-  
 ručky; tlačoviny.

35 - Obchodné alebo podnikateľské informácie;  
 obchodné informácie a rady spotrebiteľom; pre-  
 zentácia výrobkov v komunikačných médiách  
 pre maloobchod; príprava inzertných stĺpcov; re-  
 klama; reklama (online) v počítačovej komunikač-  
 nej sieti; uverejňovanie reklamných textov; gra-  
 fická úprava tlačovín na reklamné účely; spraco-  
 vanie textov; vydávanie reklamných alebo nábo-  
 rových textov.

38 - Poskytovanie priestoru na diskusiu na internete.  
 41 - Elektronická edičná činnosť v malom (DTP  
 služby); formátovanie textov s výnimkou na re-  
 klamnú účely; písanie textov (okrem reklam-  
 ných); vydávanie (online) kníh a časopisov v elek-  
 tronickojej forme; vydávanie kníh; vydávanie tex-  
 tov s výnimkou reklamných alebo náborových;  
 obveselenie; zábava, pobavenie; fotografická re-  
 portáž.

42 - Architektonické poradenstvo; vytváranie a udr-  
 žiavanie počítačových stránok (webových) pre zá-  
 kazníkov.

(540) **SLOVAK HOME**

- (731) Rainer Frank, Nad Královskou oborou 159/9,  
 170 00 Praha - Bubeneč, CZ;  
 (740) Predná Silvia, JUDr., Bratislava, SK;

(210) 1581-2007

(220) 27.8.2007

9 (511) 24, 25

- (511) 24 - Bavlnené textilie, pružné tkaniny.  
 25 - Bielizeň (spodná), body (spodná bielizeň),  
 bundy, cyklistické oblečenie, čiapky, gymnastic-  
 ké (telocvičné) dresy, kombiné, kombinézy (oble-  
 čenie), konfekcia (odevy), košele, krátke kabáti-  
 ky, krátke kabátičky s kapucňou (teplé), mantila,  
 nohavice, oblečenie, odevy, plážové oblečenie, ple-  
 teniny (oblečenie), pokrývky hlavy, pulóvre, svet-  
 re, športové tričká, tielka, tógy, tričká, vrchné  
 ošatenie, zvrchníky.

(540)



- (731) Morova Darina, Bukureštska 18, 040 13 Košice, SK;

(210) 1582-2007

(220) 27.8.2007

9 (511) 35, 41, 45

- (511) 35 - Profesionálne obchodné alebo podnikateľské  
 informácie; poradenstvo v obchodnej činnosti.  
 41 - Organizovanie a vedenie seminárov.  
 45 - Arbitráž; právny výskum.

(540)

**Rozhodčí soud v Brně**

při Sdružení rozhodců, s. r. o.

- (731) Sdružení rozhodců, s. r. o., Příkop 8, 604 39 Brno,  
 CZ;

- (740) Lustoň Jozef, Mgr., Bratislava, SK;

(210) 1583-2007

(220) 27.8.2007

9 (511) 35, 41, 45

- (511) 35 - Profesionálne obchodné alebo podnikateľské  
 informácie; poradenstvo v obchodnej činnosti.  
 41 - Organizovanie a vedenie seminárov.  
 45 - Arbitráž; právny výskum.

(540)

**Rozhodčí soud v Praze**

při Sdružení rozhodců, s. r. o.

- (731) Sdružení rozhodců, s. r. o., Příkop 8, 604 39 Brno,  
 CZ;

- (740) Lustoň Jozef, Mgr., Bratislava, SK;

(210) 1584-2007

(220) 27.8.2007

9 (511) 35, 41, 45

- (511) 35 - Profesionálne obchodné alebo podnikateľské  
 informácie; poradenstvo v obchodnej činnosti.  
 41 - Organizovanie a vedenie seminárov.  
 45 - Arbitráž; právny výskum.

(540)

**Rozhodčí soud v Ostravě**

při Sdružení rozhodců, s. r. o.

- (731) Sdružení rozhodců, s. r. o., Příkop 8, 604 39 Brno,  
 CZ;

- (740) Lustoň Jozef, Mgr., advokát, Bratislava, SK;

(210) 1593-2007

(220) 27.8.2007

9 (511) 35, 42

- (511) 35 - Reklamné agentúry; grafická úprava tlačovín  
 na reklamné účely; marketingové štúdie; organi-  
 zovanie výstav na komerčné alebo reklamné úče-  
 ly; podpora predaja (pre tretie osoby); prenájom  
 reklamného času vo všetkých komunikačných

médiách; prenájom reklamných materiálov; prenájom reklamných priestorov; prezentácia výrobkov v komunikačných médiách pre maloobchod; prieskum trhu; prieskum verejnej mienky; príprava inzertných stĺpcov; public relations; reklama; reklama (online) v počítačovej komunikačnej sieti; rozširovanie reklamných materiálov zákazníkom (letáky, prospekty, tlačoviny, vzorky); vydávanie a aktualizovanie reklamných materiálov; rozširovanie reklamných oznamov; prenájom reklamných plôch; uverejňovanie reklamných textov; rozhlasová reklama; rozširovanie reklamných alebo inzertných oznamov; televízna reklama.

42 - Počítačové programovanie; tvorba softvéru; grafické dizajnérstvo; navrhovanie obalov, obalové dizajnérstvo; vytváranie a udržiavanie počítačových stránok (webových stránok) pre zákazníkov; interiérová výzdoba.

(540)



(591) čierna, oranžová, sivá

(731) inVisio promotion s. r. o., Tomčany 66, 036 01 Martin, SK;

(210) 1609-2007

(220) 30.8.2007

9 (511) 16, 35, 41

(511) 16 - Tlačoviny, tlač, noviny, časopisy, magazíny, periodické a neperiodické publikácie vrátane príloh a mimoriadnych vydaní.

35 - Reklamno-inzertná činnosť, rozširovanie periodickej a neperiodickej tlače, vydávanie reklamných alebo náborových textov.

41 - Vydavateľská činnosť s výnimkou vydávania reklamných alebo náborových textov, organizovanie kultúrnych a spoločenských podujatí.

(540) **BLOKBASTER**

(731) UBC, a. s., Ventúrska 4, 811 01 Bratislava, SK;

(210) 1619-2007

(220) 31.8.2007

9 (511) 35, 36

(511) 35 - Obchodný manažment, obchodná správa; obchodná administratíva; kancelárske práce.

36 - Finančné služby; peňažníctvo.

(540) **MARTIN KRUČAY  
ZMENKOVÁ OCHRANA  
ZÁLOHOVÝCH PROVÍZIÍ  
SPROSTREDKOVATEĽOV**

(731) Kručay Martin, Mgr., Cabaj č. 5, 951 17 Cabaj - Čápor, SK;

(210) 1620-2007

(220) 31.8.2007

9 (511) 9, 20, 35, 42

(511) 9 - Monitorovacie počítačové programy; monitory (počítačový hardvér); podložky pod myš; myši (informatika); periférne zariadenia počítačov; po-

čítač - zápisník (notebook); počítače; tlačiarne k počítačom; počítačové klávesnice; nahrané počítačové programy; počítačové programy stiahnuté z telekomunikačnej siete; počítačový softvér; procesory (centrálne procesorové jednotky); procesory (základné jednotky samočinného počítača); nahrané programy obsluhujúce počítač; pružné disky (floppy discs); rozhrania pre počítače.

20 - Podstavce, kostry, stojany na počítače.

35 - Vyhľadávanie informácií v počítačových súboroch pre zákazníkov; obchodná správa licencií výrobkov a služieb pre tretie osoby; zbieranie údajov do počítačových databáz; zoraďovanie údajov v počítačových databázach; služby outsourcingu; štatistické kompilácie; vedenie kartoték v počítači; zoraďovanie údajov v počítačových databázach.

42 - Host'ovanie na počítačových stránkach (webových stránkach); inštalácia počítačových programov; návrh počítačových systémov; služby ochrany proti zavírusovaniu počítačov; prenájom počítačov; obnovovanie počítačových databáz; počítačové programovanie; aktualizovanie počítačových programov; inštalácia počítačových programov; poradenstvo v oblasti počítačových programov; zhotovovanie kópií počítačových programov; návrh počítačových systémov; poradenské služby v oblasti počítačového hardvéru; prenájom počítačového softvéru; prenájom webových serverov; prevod a konverzia počítačových programov a údajov (okrem fyzickej konverzie); tvorba softvéru; udržiavanie a vytváranie počítačových stránok (webových stránok) pre zákazníkov; servis počítačových programov.

(540)



(591) biela, červená, tmavosivá

(731) A3 Soft s. r. o., Požiarna 1048, 020 01 Púchov, SK;

(210) 1621-2007

(220) 31.8.2007

9 (511) 9, 20, 35, 42

(511) 9 - Monitorovacie počítačové programy; monitory (počítačový hardvér); podložky pod myš; myši (informatika); periférne zariadenia počítačov; počítač - zápisník (notebook); počítače; tlačiarne k počítačom; počítačové klávesnice; nahrané počítačové programy; počítačové programy stiahnuté z telekomunikačnej siete; počítačový softvér; procesory (centrálne procesorové jednotky); procesory (základné jednotky samočinného počítača); nahrané programy obsluhujúce počítač; pružné disky (floppy disks); rozhrania pre počítače.

20 - Podstavce, kostry, stojany na počítače.

35 - Vyhľadávanie informácií v počítačových súboroch pre zákazníkov; obchodná správa licencií výrobkov a služieb pre tretie osoby; zbieranie údajov do počítačovej databázy; zoraďovanie údajov v počítačovej databáze; služby outsourcingu; štatistické kompilácie; vedenie kartoték v počítači; zoraďovanie údajov v počítačových databázach.

42 - Host'ovanie na počítačových stránkach (webových stránkach); inštalácia počítačových programov; návrh počítačových systémov; služby ochrany proti zavíruseniu počítačov; prenájom počíta-

čov; obnovovanie počítačovej databázy; počítačové programovanie; aktualizovanie počítačových programov; inštalácia počítačových programov; poradenstvo v oblasti počítačových programov; zhotovovanie kópií počítačových programov; návrh počítačových systémov; poradenské služby v oblasti počítačového hardvéru; prenájom počítačového softvéru; prenájom webových serverov; prevod a konverzia počítačových programov a údajov (okrem fyzickej konverzie); tvorba softvéru; udržiavanie a vytváranie počítačových stránok (webových stránok) pre zákazníkov; servis počítačových programov.

(540)



(591) biela, červená, tmavosivá

(731) A3 Soft s. r. o., Požiarna 1048, 020 01 Púchov, SK;

**(210) 1627-2007**

(220) 3.9.2007

**9 (511) 9, 16, 35, 38, 41**

(511) 9 - Zvukové, obrazové a zvukovoobrazové nahrávky na všetkých druhoch nosičov, ako aj v digitálnej (elektronickej) podobe; informácie, dáta, databázy, katalógy, programy v elektronickej podobe; elektronické publikácie s možnosťou kopírovania; prístroje na nahrávanie, prenos a reprodukciu zvuku alebo obrazu.

16 - Noviny, časopisy, periodiká, knihy a iné tlačoviny, výrobky z papiera, kartónu a lepenky, ktoré nie sú zahrnuté v iných triedach; papiernický tovar a písacie potreby, vzdelávacie a učebné potreby okrem prístrojov, divadelné dekorácie, papierové propagačné materiály, letáky, prospekty, pohľadnice, obálky, obaly (papiernický tovar), peračníky, puzdrá na perá, štítky (papierové nálepky), vyučovacie pomôcky vo forme hier, kancelárske potreby s výnimkou nábytku, kalendáre, príručky, plagáty, listový papier, stolové prestieranie z papiera, papierové obrusy, záložky do kníh, vrecká z papiera alebo plastických materiálov, školské potreby s výnimkou prístrojov, papierové podložky na stôl, nálepky na kancelárske použitie alebo pre domácnosť, ročenky, stojany na perá a ceruzky, papierové podložky pod poháre, oznámenia (papiernický tovar), papierové vložky, papierové zástavy, nože na papier, otvárače na listy, papierové obrúsky, puzdrá na písacie potreby, pútače z papiera alebo lepenky, papierové obrúsky, utierky, etikety s výnimkou textilných, lepiace štítky, darčekové predmety z papiera.

35 - Reklamná činnosť; prenájom reklamného času vo všetkých komunikačných médiách, ako aj v počítačovej komunikačnej sieti; prenájom reklamných materiálov; prenájom reklamných plôch; televízna a rozhlasová reklama; rozširovanie reklamných alebo inzertných oznamov a materiálov; organizovanie výstav na komerčné alebo reklamné účely; vydávanie, zverejňovanie a rozširovanie reklamných textov a materiálov; obchodný manažment a poradenstvo; prezentácia výrobkov a služieb v komunikačných médiách; poradenské a informačné služby v oblasti uvedených služieb v triede 35.

38 - Televízne a rozhlasové vysielanie všetkých druhov programov; komunikačné služby prostredníctvom audiotexu, teletexu, rozhlasu, televízie, počítačovej siete, mobilných telefónov, poskytovanie telekomunikačných služieb; poskytovanie telekomunikačného pripojenia do svetovej počítačovej siete; poskytovanie telekomunikačných kanálov na telenákupy; poskytovanie priestoru na diskusiu na internete; prenos a šírenie správ, informácií, publikácií, audiovizuálnych diel prostredníctvom komunikačných sietí vrátane internetu; informačné kancelárie; tlačové kancelárie; poradenské a informačné služby v oblasti uvedených služieb v triede 38.

41 - Výroba televíznych a rozhlasových programov; výroba publicistických, spravodajských, zábavných, vzdelávacích, kultúrnych a športových programov; výroba hudobných programov; hudobno-skladateľské služby; organizovanie zábavných, kultúrnych, športových a vzdelávacích podujatí; vzdelávacia činnosť; organizovanie vedeckých, športových, zábavných, hudobných a športových súťaží, organizovanie zábav, karnevalov, plesov; plánovanie a organizovanie večierkov; moderovanie relácií, programov a podujatí; zábavné parky; služby a zábava poskytované v prázdninových táboroch; služby klubov zdravia; výchovno-zábavné klubové služby; organizovanie a vedenie seminárov, kongresov, školení, konferencií; organizovanie živých seminárov, kongresov, školení, konferencií; organizovanie súťaží krásy; organizovanie živých vystúpení; živé predstavenia; filmová, divadelná a hudobná tvorba, služby filmových, divadelných a nahrávacích štúdií; požičiavanie filmov; požičiavanie filmových premietacích prístrojov a príslušenstva; divadelné predstavenia; výroba divadelných alebo iných predstavení; služby agentúr sprostredkujúcich divadelných, koncertných a varietných umelcov; rezervácia vstupeniek; výroba a prenájom zvukových a zvukovo-obrazových nahrávok; vydavateľská a nakladateľská činnosť s výnimkou vydávania reklamných materiálov; zverejňovanie a vydávanie textov okrem reklamných; poskytovanie elektronických publikácií online (bez možnosti kopírovania), vydávanie elektronických publikácií; elektronická edičná činnosť (DPT služby), organizovanie kultúrnych alebo vzdelávacích výstav; umelecké módné agentúry; kempingové služby spojené so športovým programom, služby súvisiace s telesnými cvičeniami; zábavné služby nočných klubov; poskytovanie počítačových hier (online); informácie o výchove, vzdelávaní; informácie o možnostiach rozptýlenia; informácie o možnostiach zábavy, rekreácie; prekladateľské služby; prenájom dekorácií; poskytovanie služieb pre oddych a rekreáciu; prenájom audioprístrojov, videoprístrojov, videorekordérov, premietačiek, televíznych prijímačov, filmov, kultúrnych a vzdelávacích potrieb a prístrojov; prenájom športového výstroja s výnimkou dopravných prostriedkov; reportérske služby; pomoc pri výbere povolania; poradenské a informačné služby v oblasti uvedených služieb v triede 41; všetky uvedené služby tiež vrátane služieb poskytovaných prostredníctvom internetu, online a interaktívnych počítačových služieb.

**(540) MARKÍZA**

- (731) MARKÍZA - SLOVAKIA, spol. s r. o., Bratislavská 1/a, 843 56 Bratislava - Záhorská Bystrica, SK;  
 (740) Fajnorová Mária, Ing., Bratislava, SK;

**(210) 1629-2007**

(220) 3.9.2007

**9 (511) 41**

- (511) 41 - Divadelné predstavenia; organizovanie a vedenie koncertov; organizovanie kultúrnych alebo vzdelávacích výstav; organizovanie predstavení; organizovanie živých vystúpení; živé predstavenie; výroba divadelných alebo iných predstavení.

**(540) SÁM NA JAVISKU - MEDZI-NÁRODNÝ DIVADELNÝ FESTIVAL JEDNÉHO HERCA**

- (731) Bystrický Kamil, M. Turkovej 30, 911 01 Trenčín, SK;

**(210) 1630-2007**

(220) 3.9.2007

**9 (511) 43**

- (511) 43 - Kaviarne, bary (služby), reštaurácie, jedálne a závodné jedálne, bufety, prevádzkovanie hotelového ubytovania, penzióny, hotelierske služby, poskytovanie prechodného ubytovania, turistické ubytovne, pohostinská činnosť.

**(540)**



(591) červená, čierna

- (731) SOLEA, s. r. o., J. Vuruma 6, 010 01 Žilina, SK;

**(210) 1632-2007**

(220) 3.9.2007

**9 (511) 11, 35, 37**

- (511) 11 - Elektrické kuchynské potreby na pečenie a varenie, elektrické fritézy, grily, horáky, hriankovače, elektrické kanvice a kávovary, elektrické filtračné kávovary, výhrevné kotly, domové kozuby, mikrovlnné rúry, kuchynské sporáky, teplovzdušné zariadenia, varné prístroje a zariadenia, ohrievače vody, tlakové zásobníky vody, sanitárne (toaletné) zariadenia a prístroje, klimatické zariadenia, prístroje na chladenie vzduchu, sušiče na vlasy, chladiace prístroje a zariadenia, chladničky, mrazničky, nápojové chladničky, filtre na pitnú vodu, elektrické lampy, lustre, osvetľovacie prístroje a zariadenia, ventilátory, stroje a prístroje na čistenie vzduchu, elektrospotrebiče určené pre domácnosť.

35 - Reklamná a inzertná činnosť, prezentácia výrobkov pre maloobchod v komunikačných médiách, obchodný alebo podnikateľský prieskum, organizovanie výstav na komerčné alebo reklamné účely, prieskum trhu.

- 37 - Opravy a údržba kancelárskych elektrických strojov a prístrojov, opravy a údržba elektrických strojov a prístrojov určených pre domácnosť, inštalácia a údržba chladiarenských zariadení.

**(540)**



(731) ELMAX, spol. s r. o., Jazerná 1, 040 11 Košice, SK;

- (740) Cicholes Štefan, Ing., Košice, SK;

**(210) 1633-2007**

(220) 3.9.2007

**9 (511) 32, 33**

- (511) 32 - Medové nealkoholické nápoje; nápoje nealkoholické.

33 - Medovina; alkoholické nápoje s výnimkou piva; destilované nápoje; liehoviny; likéry.

**(540) VČELOVINA**

- (731) Včelco s. r. o., Tehelná 1/A, 917 01 Trnava, SK;

**(210) 1634-2007**

(220) 3.9.2007

**9 (511) 35, 39, 41**

- (511) 35 - Reklamné služby, obchodný manažment, obchodná správa, obchodná administratíva, kancelárske práce.

39 - Preprava, organizovanie ciest.

41 - Vzdelávanie, zabezpečovanie výcvikov, kurzov a školení, športová a kultúrna činnosť.

**(540)**



(591) žltá, oranžová, čierna

- (731) Slovenská agentúra životného prostredia, Tajovského 28, 975 90 Banská Bystrica, SK;

**(210) 1635-2007**

(220) 3.9.2007

**9 (511) 35, 39, 41**

- (511) 35 - Reklamné služby, obchodný manažment, obchodná správa, obchodná administratíva, kancelárske práce.

39 - Preprava, organizovanie ciest.

41 - Vzdelávanie, zabezpečovanie výcvikov, kurzov a školení, športová a kultúrna činnosť.

**(540)**



(591) žltá, oranžová, čierna

- (731) Slovenská agentúra životného prostredia, Tajovského 28, 975 90 Banská Bystrica, SK;

**(210) 1637-2007**

(220) 3.9.2007

**9 (511) 25, 40**

(511) 25 - Dojčenské a detské odevy.

40 - Výroba - šitie dojčenských a detských odevov.

**(540)****AUTEX BABY**

(731) Chmelař Leoš, V Aleji 621, 549 01 Nové Město nad Metují, CZ;

(740) Beleščák Ladislav, Ing., Priešťany, SK;

**(210) 1642-2007**

(220) 5.9.2007

**9 (511) 16, 35, 39, 41, 43**

(511) 16 - Knihy; brožované knihy, brožúry; noviny; periodiká; časopisy; tlačoviny; príručky; prospekty; katalógy; reklamné tabule z papiera, kartónu alebo z lepenky; pútače z papiera alebo lepenky; publikácie; záložky, stužky do kníh; vyučovacie pomôcky s výnimkou prístrojov a zariadení; školské potreby, papier, písacie potreby; zošity; poznámkové zošity; kancelárske potreby s výnimkou nábytku; papierové obaly na spisy; predtlače; tlačivá, formuláre; zoznamy; pohľadnice; fotografie; baliaci papier; lepenkové alebo papierové škatule; obaly, puzdrá a stojany na uvedené tovary patriace do tejto triedy.

35 - Maloobchodné služby s počítačmi a ich príslušenstvom, telekomunikačnými prístrojmi a zariadeniami, kancelárskymi potrebami, papierovými výrobkami, obalmi; reklamné agentúry; online reklama v počítačovej komunikačnej sieti; zásielkové reklamné služby; rozširovanie, zasielanie reklamných materiálov zákazníkom - letáky, prospekty, tlačivá, vzorky; rozširovanie reklamných alebo inzertných oznamov; rozširovanie vzoriek tovaru; služby súvisiace s návrhom a úpravou reklamných materiálov patriace do tejto triedy; vydávanie a aktualizovanie reklamných materiálov; vydávanie reklamných alebo náborových textov; uverejňovanie reklamných textov; príprava inzertných stĺpcov; grafická úprava tlačovín na reklamné účely; vylepovanie plagátov; aranžovanie výkladov; komerčné informačné kancelárie; poskytovanie obchodných alebo podnikateľských informácií; obchodné informácie a rady spotrebiteľom; zbieranie a zoraďovanie údajov do počítačových databáz; vedenie kartoték v počítači; vyhľadávanie informácií v počítačových súboroch pre zákazníkov; výber osôb pomocou psychologických testov; personálne poradenstvo; sprostredkovateľne práce; nábor zamestnancov; profesionálne, odborné obchodné alebo podnikateľské poradenstvo; pomoc a poradenstvo pri riadení a vedení obchodnej činnosti; poskytovanie pomoci pri riadení, vedení obchodných alebo priemyselných podnikov; poradenské služby v oblasti obchodného alebo podnikateľského riadenia; posudzovanie efektívnosti v obchodnej činnosti; obchodný manažment a podnikové poradenstvo;

obchodný manažment v oblasti umenia; obchodný alebo podnikateľský prieskum; marketingové štúdie; prieskum trhu; prieskum verejnej mienky; vzťahy s verejnosťou, prieskum vzťahov medzi podnikmi, inštitúciami a spoločenským prostredím; služby outsourcingu; poradenské, konzultačné a informačné služby týkajúce sa uvedených služieb; obchodné sprostredkovanie uvedených služieb; obchodné sprostredkovanie služieb uvedených v triedach 39, 41 a 43.

39 - Rezervácia dopravy, organizovanie ciest, výletov, sprevádzanie turistov.

41 - Jazykové kurzy; vyučovanie, vzdelávanie; informácie o výchove a vzdelávaní; pedagogické informácie; pomoc, poradenstvo pri výbere, voľbe povolania, poradenstvo v oblasti vzdelávania; skúšanie, preskúšavanie ako pedagogická činnosť; diaľkové štúdium; korešpondenčné kurzy; školenie; organizovanie a vedenie kolokvií; organizovanie a vedenie seminárov; organizovanie a vedenie sympózií; organizovanie a vedenie konferencií; organizovanie a vedenie kongresov; organizácia a vedenie dielní na výučbu; organizovanie predstavení - manažérske služby; detské škôlky; detské jasle, spojené s vyučovaním, vzdelávaním; výchovno-zábavné klubové služby; organizovanie vedomostných alebo zábavných súťaží; organizovanie kultúrnych alebo vzdelávacích výstav; organizovanie a vedenie besied; vydavateľská činnosť; vydávanie, písanie a zverejňovanie textov a tlačovín s výnimkou reklamných alebo náborových; formátovanie textov s výnimkou na reklamné účely; vydávanie kníh; organizovanie a vedenie autogramiád; elektronická vydavateľská činnosť; online vydávanie kníh a časopisov v elektronickej forme; poskytovanie elektronických publikácií online bez možnosti stiahnutia, kopírovania; elektronická edičná činnosť v malom - DTP služby; knižnice - požičovne kníh; služby pojazdných knižníc; prekladateľské služby; tlmočenie posunkovej reči; výroba rozhlasových a televíznych programov; výroba, tvorba videofilmov; nahrávanie na videopásky; strihanie videopások; požičiavanie, prenájom videopások; služby na oddych a rekreáciu; informácie o možnostiach rekreácie; poradenské, konzultačné a informačné služby týkajúce sa uvedených služieb.

43 - Ubytovacie kancelárie, hotely, penzióny; rezervácia a poskytovanie ubytovania; rezervácia hotelov; rezervácia penziónov; hotelierske služby; prevádzkovanie hotelového ubytovania; penzióny; ubytovacie služby pre prázdninové tábory; rezervovanie prechodného ubytovania; poskytovanie, prenájom prechodného ubytovania; prenájom izieb; reštaurácie, jedálne a závodné jedálne; samoobslužné reštaurácie; služby reštaurácií a bufetov; kaviarne; poradenské, konzultačné a informačné služby týkajúce sa uvedených služieb.

**(540)**

(731) Kmet' Peter, Jesenského 1124/17, 010 01 Žilina, SK;

(740) Zahatňanská Gabriela, Ing., Žilina - Strážov, SK;

(210) 1643-2007

(220) 5.9.2007

9 (511) 30, 33, 39, 40

(511) 30 - Med; propolis na ľudskú spotrebu; materská kašička na ľudskú spotrebu.

33 - Medovina; alkoholické nápoje s výnimkou piva.

39 - Balenie tovaru.

40 - Spracovanie a úprava materiálov.

(540)



(731) Kudláč Peter Ing. / APIMED, Dolná Krupá 645, 919 65 Dolná Krupá, SK;

(210) 1644-2007

(220) 5.9.2007

9 (511) 3

(511) 3 - Kozmetika.

(540) **Dermacol Magnum**

(731) Alphaduct, a. s., Dusíkova 7 čp. 795, 638 00 Brno, CZ;

(740) Beleščák Ladislav, Ing., Priešťany, SK;

(210) 1645-2007

(220) 6.9.2007

9 (511) 32, 33

(511) 32 - Sýtené i nesýtené nealkoholické nápoje vrátane minerálnych, šumivých, iónových a energetických nápojov, sirupy, koncentráty a iné prípravky na prípravu nápojov, ovocné a zeleninové šťavy, mušty, ovocné nektáre a nápoje z ovocných štiav, stolové a minerálne vody, neliečebné diabetické a dietetické nápoje, práškové nealkoholické nápoje, práškové prípravky a príchuti na výrobu nealkoholických nápojov a likérov, nealkoholické aperitívy.

33 - Alkoholické nápoje, najmä likéry, destiláty, liehoviny, vínové nápoje, aperitívy, vína a likéry na trávenie, nízkoalkoholické miešané nápoje, bowle a iné alkoholické nápoje.

(540)



(731) Chrien Peter, Perecká 10, 934 05 Levice, SK;

(210) 1646-2007

(220) 6.9.2007

9 (511) 35, 39, 43

(511) 35 - Reklamná činnosť, obchodný manažment; obchodná správa.

39 - Preprava, cestovanie, služby spojené s cestovaním.

43 - Reštauračné služby.

(540)



(591) modrá, čierna

(731) Plevák Miroslav, Ing., Štefániková 828-10, 020 01

Púchov, SK;

(210) 1648-2007

(220) 6.9.2007

9 (511) 9, 16, 35, 41, 43

(511) 9 - CD disky, DVD disky, magnetické a optické nosiče údajov, prístroje na nahrávanie, prenos a reprodukciu zvuku alebo obrazu, záznamové disky, zariadenia na zábavu fungujúce po pripojení s externou obrazovkou alebo monitorom, počítačové programy a softvér všetkých druhov na akomkoľvek type nosičov, t. j. nahrané na magnetických nosičoch alebo stiahnuté z externej počítačovej siete, diaľkové ovládače, čítacie zariadenia na napovedanie pre účinkujúcich, informačné tabule elektronické, fotoaparáty, kamery, statívy na fotoaparáty a kamery, DVD a CD prehrávače, magnetofóny, diaprojektory, premietacie plátna, diapozitívy, premietacie prístroje na diapozitívy, elektronické perá na vizuálne zobrazovacie zariadenia, elektrické monitorovacie prístroje, fotografické, elektrostatické alebo termické fotokopírovacie stroje, hracie hudobné automaty uvádzané do činnosti vhođením mince, neónové reklamy, pásy na zvukové nahrávanie, monitorovacie počítačové programy, počítačový hardvér, periférne zariadenia počítačov, počítačový softvér, rezacie prístroje na filmy, strihacie zariadenia na filmy, fotografické filtre, fotokomory, lasery s výnimkou laserov na lekárske účely, elektronické publikácie stiahnuté z telekomunikačnej siete.

16 - Papierové propagačné materiály, papierové lístky a vstupenky, papier, kartón, lepenka a výrobky z týchto materiálov, ktoré nie sú zahrnuté v iných triedach, tlačoviny, knižárske výrobky, fotografie, piernický tovar a písacie potreby, lepidlá na papier a na použitie v domácnosti, potreby pre umelcov, maliarske štetce, písacie stroje a kancelárske potreby okrem nábytku, vzdelávacie a učebné potreby okrem prístrojov, obalové materiály z plastických hmôt, ktoré nie sú zahrnuté v iných triedach, katalógy, databázy na papierových nosičoch, albumy, pohľadnice, fotografie, grafické zobrazenia, plagáty všetkých druhov a rozmerov, grafiky, obrazy, obrazy ako maľby zarámované aj nezarámované, plány, podložky na písanie, tlačené reklamné a úžitkové manuály, reklamné tabule z papiera, kartónu alebo lepenky, skicáre, stojany na fotografie, záložky do kníh, knihy, brožúry, časopisy, periodiká, tlačivá, ročenky, kalendáre, príručky, prospekty, publikácie, papierové vlajky, papierové zástavky, pútače z papiera alebo lepenky, pečiatky, pečate, piernický tovar, obálky, obaly, nálepky, netextilné etikety, kancelárske potreby s výnimkou nábytku, predovšetkým kancelárske potreby použité ako reklamné alebo darčkové predmety, atlasy, plastové fólie na balenie, formuláre, predmety z kartónu, spisové obaly, stolové prestieranie z papiera, papierové servítky, papierové utierky, vrecia a vrecká z papiera alebo plastických materiálov, vzory na výrobu odevov.

35 - Reklamné služby, služby reklamných a inzertných organizácií poskytované predovšetkým vo forme komunikácie s verejnosťou a inzerciou prostredníctvom všetkých komunikačných prostriedkov a týkajúce sa všetkých druhov výrobkov alebo služieb, služby ako záznam, prepis, zostavovanie, kompilácia alebo systematizácia písomných oznámení a záznamov, ako aj kompilácia štatistických údajov, administratívna správa hotelov, administratívne spracovanie objednávok a rezervácií, reklamné agentúry, fotokopírovanie, grafická úprava tlačovín na reklamné účely, komerčné informačné kancelárie, vyhľadávanie informácií v počítačových súboroch pre zákazníkov, vedenie kartoték v počítači, služby zaoberajúce sa zhromažďovaním výstrižkov z časopisov, zbieranie a zoraďovanie údajov v počítačových databázach, kopírovanie alebo rozmnožovanie dokumentov, lepenie plagátov, nábor zamestnancov, obchodná správa licencií výrobkov a služieb pre tretie osoby, obchodné informácie a rady spotrebiteľom, organizovanie komerčných alebo reklamných výstav a veľtrhov, organizovanie výstav na komerčné alebo reklamné účely, podpora predaja pre tretie osoby, prenájom reklamných materiálov, prenájom reklamného času vo všetkých komunikačných médiách, prepisovanie, reklama, rozhlasová a televízna reklama, reklama (online) v počítačovej komunikačnej sieti, vydávanie, rozširovanie a aktualizovanie reklamných materiálov (letáky, prospekty, tlačoviny, vzorky), rozširovanie reklamných a/alebo inzertných oznámov, vydávanie reklamných alebo náborových textov, vyhľadávanie sponzorov, poskytovanie a sprostredkovanie uvedených služieb prostredníctvom komunikačných médií, elektronickej pošty, SMS správ, počítačových sietí a internetu, obchodné sprostredkovanie služieb v triedach 35 až 45.

41 - Organizovanie hier, zábavy, organizovanie a vedenie konferencií, kongresov, seminárov, školení, vzdelávanie, výcvik, vydávanie časopisov, novín a iných periodických publikácií s výnimkou vydávania reklamných a náborových textov, vydávanie kníh, časopisov, periodík, požičovanie športového výstroja s výnimkou dopravných prostriedkov, organizovanie kultúrnych alebo vzdelávacích výstav, organizovanie lotérií, plesov, športových súťaží, živých vystúpení, organizovanie zábavných súťaží, organizovanie športových podujatí, sústredenie športovcov, športové turnaje, prevádzkovanie športových zariadení, fitness centier, posilňovní, tenisových centier, služby športovísk, telesné cvičenia, aerobik, výcvik, gymnastický výcvik, prenájom štadiónov, ihrísk, kurtov a plavární, organizovanie kurzov, výcvikov, zábava, pobavenie, obveselenie, informácie o možnostiach zábavy, služby v oblasti estrád, zábavy, hier a kultúrnych podujatí, organizovanie opatrovania detí (výchovná a vzdelávacia činnosť), služby zamerané na rekreáciu osôb (rekreačné služby), výchovno-zábavné klubové služby, tvorba videofilmov, prenájom zvukových nahrávacích zariadení, poskytovanie uvedených služieb prostredníctvom komunikačných médií, elektronickej pošty, SMS správ, počítačových sietí a internetu.

43 - Reštauračné služby, prechodné ubytovanie, služby ponúkané osobami alebo podnikmi, ktorých cieľom je príprava potravín alebo nápojov na konzumáciu, ako aj služby ponúkajúce ubytovanie, nocľah, prístrešok v hoteli, penzióny alebo iné zariadenia zabezpečujúce dočasné ubytovanie, služby barov, bufety (rýchle občerstvenie), jedálne a závodné jedálne, kaviarne, hotelierske služby, poskytovanie hotelového ubytovania, služby motelov, penziónov, prenájom prechodného ubytovania, rezervácia prechodného ubytovania, rezervácia penziónov a hotelov, služby cestovnej kancelárie v oblasti stravovania a ubytovania, poskytovanie uvedených služieb prostredníctvom komunikačných médií, elektronickej pošty, SMS správ, počítačových sietí a internetu.

(540)



(591) červená, čierna, biela

(731) 212, s. r. o., Niťová 6, 821 08 Bratislava, SK;

(740) Porubčan Róbert, Ing., Ivanka pri Dunaji, SK;

(210) 1650-2007

(220) 7.9.2007

9 (511) 35, 36, 43

(511) 35 - Organizovanie komerčných alebo reklamných výstav a veľtrhov; organizovanie výstav na obchodné a reklamné účely; organizovanie výstav na komerčné alebo reklamné účely; rozširovanie reklamných materiálov zákazníkom (letáky, prospekty, tlačivá, vzorky); vydávanie a aktualizovanie reklamných materiálov; prenájom reklamných plôch. 36 - Prenájom kancelárskych priestorov; prenájom nehnuteľností.

43 - Prevádzkovanie ubytovania (poskytovanie prechodného ubytovania, prevádzkovanie hotelového ubytovania).

(540)



(591) žltá

(731) INCHEBA, a. s., Viedenská cesta 3-7, 851 01 Bratislava, SK;

(740) Hrková Jolana, JUDr., Bratislava, SK;

(210) 1651-2007

(220) 7.9.2007

9 (511) 35, 36, 43

(511) 35 - Organizovanie komerčných alebo reklamných výstav a veľtrhov; organizovanie výstav na obchodné a reklamné účely; organizovanie výstav na komerčné alebo reklamné účely; rozširovanie reklamných materiálov zákazníkom (letáky, prospekty, tlačivá, vzorky); vydávanie a aktualizovanie reklamných materiálov; prenájom reklamných plôch. 36 - Prenájom kancelárskych priestorov; prenájom nehnuteľností.

43 - Prevádzkovanie ubytovania (poskytovanie prechodného ubytovania, prevádzkovanie hotelového ubytovania).



(540)



- (591) červená  
 (731) INCHEBA, a. s., Viedenská cesta 3-7, 851 01 Bratislava, SK;  
 (740) Hrkčková Jolana, JUDr., Bratislava, SK;

(210) 1652-2007

(220) 7.9.2007

9 (511) 33

- (511) 33 - Víno obsahujúce ovocie.

(540)



- (731) MAGNET, spol. s r. o., Sokolská 85, 960 01 Zvolen, SK;  
 (740) Suchoňová Katarína, JUDr., Banská Bystrica, SK;

(210) 1653-2007

(220) 10.9.2007

9 (511) 11

- (511) 11 - Bojlery, ohrievače vody; zariadenia na horúcovodné kúrenie; chladiace nádoby; príslušenstvo na reguláciu vodných zariadení; teplovodné vykurovacie zariadenia; teplovzdušné zariadenia; tlakové zásobníky vody; vetracie zariadenia; ohrievače vody; vodovodné zariadenia; vykurovacie zariadenia, vyhrievacie zariadenia; zásobníky vody.

(540) IZT

- (731) ATREA SK s. r. o., Družstevná 2, 945 01 Komárno, SK;

(210) 1654-2007

(220) 10.9.2007

9 (511) 36, 37, 42

- (511) 36 - Prenájom a správa nehnuteľností, sprostredkovanie predaja nehnuteľností, oceňovanie nehnuteľností.  
 37 - Zhotovovanie stavieb a ich zmeny, stavebný dozor, stavebné informácie.  
 42 - Projektová činnosť v stavebníctve, inžinierske expertízy v stavebníctve, architektonická činnosť.

(540) REPRESX

- (731) REPRESX s. r. o., Senný trh 2, 040 01 Košice, SK;  
 (740) Tomko Ľubomír, Ing., Hanušovce, SK;

(210) 1655-2007

(220) 10.9.2007

9 (511) 3, 14, 18, 25, 28, 33, 35, 36, 37, 41, 43, 44

- (511) 3 - Mydlá; voňavkárské výrobky, éterické oleje, kozmetické prípravky, vlasové vodičky; prípravky na čistenie zubov.

14 - Drahé kovy a ich zliatiny, výrobky z drahých kovov alebo výrobky pokovované drahými kovmi, ktoré nie sú zahrnuté v iných triedach; šperky, drahokamy; hodinárske výrobky a iné chronometre.

18 - Usne, koženky a výrobky z týchto materiálov nezahrnuté v iných triedach; koža, surové kože; kufre a cestovné tašky; dáždniky, slnečníky a vychádzkové palice.

25 - Odevy, obuv a pokrývky hlavy.

28 - Hry a hračky; telocvičné a športové potreby, ktoré nie sú zahrnuté v iných triedach; ozdoby na vianočný stromček.

33 - Alkoholické nápoje s výnimkou piva.

35 - Reklamné služby; obchodný manažment, obchodná správa; obchodná administratíva; kancelárske práce.

36 - Poisťovníctvo; finančné služby; peňažníctvo; služby v oblasti nehnuteľností.

37 - Stavebníctvo; opravy; inštalračné služby.

41 - Vzdelávanie; zabezpečovanie výcvikov, kurzov a školení; zábava; športová a kultúrna činnosť.

43 - Reštauračné služby (strava); prechodné ubytovanie.

44 - Lekárske služby; veterinárne služby; starostlivosť o hygienu a krásu ľudí alebo zvierat; poľnohospodárske, záhradnícke a lesnícke služby.

(540)



- (731) Home Express, s. r. o., Veľká Okružná 54, 010 01 Žilina, SK; Real Express, s. r. o., Veľká Okružná 54, 010 01 Žilina, SK;

(210) 1656-2007

(220) 10.9.2007

9 (511) 3, 14, 18, 25, 28, 33, 35, 36, 37, 41, 43, 44

(511) 3 - Mydlá; voňavkárské výrobky, éterické oleje, kozmetické prípravky, vlasové vodičky; prípravky na čistenie zubov.

14 - Drahé kovy a ich zliatiny, výrobky z drahých kovov alebo výrobky pokovované drahými kovmi, ktoré nie sú zahrnuté v iných triedach; šperky, drahokamy; hodinárske výrobky a iné chronometre.

18 - Usne, koženky a výrobky z týchto materiálov nezahrnuté v iných triedach; koža, surové kože; kufre a cestovné tašky; dáždniky, slnečníky a vychádzkové palice.

25 - Odevy, obuv a pokrývky hlavy.

28 - Hry a hračky; telocvičné a športové potreby, ktoré nie sú zahrnuté v iných triedach; ozdoby na vianočný stromček.

33 - Alkoholické nápoje s výnimkou piva.

35 - Reklamné služby; obchodný manažment, obchodná správa; obchodná administratíva; kancelárske práce.

36 - Poisťovníctvo; finančné služby; peňažníctvo; služby v oblasti nehnuteľností.

37 - Stavebníctvo; opravy; inštalračné služby.

41 - Vzdelávanie; zabezpečovanie výcvikov, kurzov a školení; zábava; športová a kultúrna činnosť.

43 - Reštauračné služby (strava); prechodné ubytovanie.

44 - Lekárske služby; veterinárne služby; starostlivosť o hygienu a krásu ľudí alebo zvierat; poľnohospodárske, záhradnícke a lesnícke služby.

(540)

**EXPRESSGROUP**

(731) Home Express, s. r. o., Veľká Okružná 54, 010 01 Žilina, SK; Real Express, s. r. o., Veľká Okružná 54, 010 01 Žilina, SK;

(210) 1657-2007

(220) 10.9.2007

**9 (511) 3, 14, 18, 25, 28, 33, 35, 36, 37, 41, 43, 44**

(511) 3 - Mydlá; voňavkárske výrobky, éterické oleje, kozmetické prípravky, vlasové vodičky; prípravky na čistenie zubov.

14 - Drahé kovy a ich zliatiny, výrobky z drahých kovov alebo výrobky pokovované drahými kovmi, ktoré nie sú zahrnuté v iných triedach; šperky, drahokamy; hodinárske výrobky a iné chronometre.

18 - Usne, koženky a výrobky z týchto materiálov nezahrnuté v iných triedach; koža, surové kože; kufre a cestovné tašky; dáždniky, slnečníky a vychádzkové palice.

25 - Odevy, obuv a pokrývky hlavy.

28 - Hry a hračky; telocvičné a športové potreby, ktoré nie sú zahrnuté v iných triedach; ozdoby na vianočný stromček.

33 - Alkoholické nápoje s výnimkou piva.

35 - Reklamné služby; obchodný manažment, obchodná správa; obchodná administratíva; kancelárske práce.

36 - Poistovníctvo; finančné služby; peňažníctvo; služby v oblasti nehnuteľností.

37 - Stavebníctvo; opravy; inštalčné služby.

41 - Vzdelávanie; zabezpečovanie výcvikových kurzov a školení; zábava; športová a kultúrna činnosť.

43 - Reštauračné služby (strava); prechodné ubytovanie.

44 - Lekárske služby; veterinárne služby; starostlivosť o hygienu a krásu ľudí alebo zvierat; poľnohospodárske, záhradnícke a lesnícke služby.

(540)



(591) sýta bordová, stredne sivá

(731) Home Express, s. r. o., Veľká Okružná 54, 010 01 Žilina, SK; Real Express, s. r. o., Veľká Okružná 54, 010 01 Žilina, SK;

(210) 1658-2007

(220) 10.9.2007

**9 (511) 15**

(511) 15 - Akordeóny; bubny (hudobné nástroje); činely; elektronické hudobné nástroje; flauty; gitary; harmoniky; hracie prstene; hudobné nástroje; hudobniny; hudobný syntetizátor; husle; jazýčky (na fúkových nástrojoch); kastanety; klapky na hudobné nástroje; klarinety; kobyľky hudobných nástrojov; konský vlas na sláčky; kontrabasy; kože na bubon; náustky na hudobné nástroje; nožné páky na hudobné nástroje; paličky na bubny;

puzdrá na hudobné nástroje; sláčky; strunové nástroje (hudobné); struny na hudobné nástroje; triangle; trúbky; tamburína.

(540)



(591) svetlozelená

(731) MARRIS, s. r. o., Medená 21, 811 02 Bratislava, SK;

(210) 1659-2007

(220) 10.9.2007

**9 (511) 9, 16, 35, 41, 42**

(511) 9 - Počítačový softvér, najmä počítačový softvér na spracovanie dát a na použitie pri tvorbe, inštalácii a prevádzkovaní aplikačných programov na hlavnom počítači a klientských/serverových aplikačných programov na integráciu finančných, výrobných a predajných funkcií podniku a na vedenie klientskeho servisu a podporu podnikových funkcií.

16 - Príručky a letáky, knihy, bulletin, brožúry, odborné časopisy o počítačových programoch a počítačových systémoch, užívateľské manuály a tlačení sprievodcovia, všetko z oblasti vedenia podniku, informačných technológií a počítačového spracovania informácií.

35 - Konzultácie v oblasti vedenia podniku, vedenie a konzultácie v oblasti obchodných postupov; konzultačné služby v oblasti marketingu; sprostredkovateľská činnosť v oblasti obchodu s počítačovým hardvérom a softvérom, poskytovanie informácií týkajúcich sa konzultácie v oblasti vedenia podniku, prevádzkový projektový manažment; konzultácie v oblasti obchodných akvizícií; analýzy trhu; uskutočňovanie obchodných prieskumov a prieskumov trhu; poskytovanie obchodných informácií; plánovanie obchodného manažmentu; dohľad nad podnikmi; podpora obchodného a priemyselného manažmentu; ekonomické predpovede a analýzy; konzultácie v oblasti personálneho manažmentu; príprava podnikových správ; poskytovanie informácií v oblasti obchodných konzultácií; obchodné sprostredkovanie služieb uvedených v triedach 35, 41 a 42.

41 - Vzdelávacie služby, najmä vedenie kurzov, školení a seminárov v oblasti vývoja a zavádzania počítačového softvéru, použitia počítačového softvéru a distribúcia kurzových materiálov s tým spojená.

42 - Tvorba a poskytovanie počítačového softvéru, najmä počítačového softvéru na spracovanie dát; služby inštalácie, zavádzania, údržby a opráv počítačového softvéru; poskytovanie informácií, poradenské, konzultačné a expertízne služby v oblasti počítačov, počítačového softvéru, informačných technológií a počítačových systémov; automatizované spracovanie dát; výskum týkajúci sa použitia informačných technológií pri prevádzkovaní podnikov; tvorba počítačových pracovísk; plánovanie technických projektov; prenájom výpočtovej a kancelárskej techniky; odborné

poradenstvo v oblasti výpočtovej techniky a soft-  
véru.

(540)



(731) VITA COM BUSINESS EURÓPA, s.r.o., ul.  
Československej armády 4, 915 01 Nové Mesto  
nad Váhom, SK;

(740) United BG, a. s., Považská Bystrica, SK;

(210) 1689-2007

(220) 13.9.2007

9 (511) 9, 16, 36

(511) 9 - Magnetické karty, pamäťové karty.  
16 - Tlačoviny, poukážky (vouchery).  
36 - Vydávanie poukážok (voucherov).

(540)



(591) oranžová, modrá, biela

(731) SODEXHO ALLIANCE, 3, avenue Newton, 781 80  
MONTIGNY LE BRETONNEUX, FR;

(740) Hörmannová Zuzana, Ing., Bratislava, SK;

(210) 1690-2007

(220) 13.9.2007

9 (511) 9, 16, 36

(511) 9 - Magnetické karty, pamäťové karty.  
16 - Tlačoviny, poukážky (vouchery).  
36 - Vydávanie poukážok (voucherov).

(540)



(591) modrá, zelená, biela

(731) SODEXHO ALLIANCE, 3, avenue Newton, 781 80  
MONTIGNY LE BRETONNEUX, FR;

(740) Hörmannová Zuzana, Ing., Bratislava, SK;

(210) 1691-2007

(220) 13.9.2007

9 (511) 9, 16, 36

(511) 9 - Magnetické karty, pamäťové karty.  
16 - Tlačoviny, poukážky (vouchery).  
36 - Vydávanie poukážok (voucherov).

(540)



(591) ružová, modrá, biela

(731) SODEXHO ALLIANCE, 3, avenue Newton, 781 80  
MONTIGNY LE BRETONNEUX, FR;

(740) Hörmannová Zuzana, Ing., Bratislava, SK;

(210) 1692-2007

(220) 13.9.2007

9 (511) 9, 16, 36

(511) 9 - Magnetické karty, pamäťové karty.  
16 - Tlačoviny, poukážky (vouchery).  
36 - Vydávanie poukážok (voucherov).

(540)



(591) zelená, modrá, biela

(731) SODEXHO ALLIANCE, 3, avenue Newton, 781 80  
MONTIGNY LE BRETONNEUX, FR;

(740) Hörmannová Zuzana, Ing., Bratislava, SK;

(210) 1693-2007

(220) 13.9.2007

9 (511) 9, 16, 36

(511) 9 - Magnetické karty, pamäťové karty.  
16 - Tlačoviny, poukážky (vouchery).  
36 - Vydávanie poukážok (voucherov).

(540)



(591) ružová, modrá, biela

(731) SODEXHO ALLIANCE, 3, avenue Newton, 781 80  
MONTIGNY LE BRETONNEUX, FR;

(740) Hörmannová Zuzana, Ing., Bratislava, SK;

(210) 1698-2007

(220) 13.9.2007

9 (511) 35, 38, 42

(511) 35 - Pomoc pri riadení obchodnej činnosti; obchod-  
né alebo podnikateľské informácie; poskytovanie  
obchodných alebo podnikateľských informácií;  
kancelárie zaoberajúce sa dovozom a vývozom;  
komerčné informačné kancelárie; rozširovanie  
reklamných alebo inzertných oznamov; obchod-  
ný manažment a podnikové poradenstvo; pred-  
vádzanie tovaru; rozširovanie reklamných mate-  
riálov zákazníkom (letáky, prospekty, tlačoviny,  
vzorky); zasielanie reklamných materiálov zá-  
kazníkom; pomoc pri riadení obchodných a prie-  
myselných podnikov; vydávanie a aktualizova-  
nie reklamných materiálov; marketingové štúdie;  
obchodné odhady; obchodný alebo podnikateľ-  
ský prieskum; poradenstvo v obchodnej činnosti;  
reklama; public relations; reklamné agentúry; po-  
radenské služby v oblasti obchodného alebo po-  
dnikateľského riadenia; prieskum trhu; vedenie  
kartoték v počítači; profesionálne obchodné ale-  
bo podnikateľské poradenstvo; hospodárske, eko-  
nomické predpovede; organizovanie komerčných  
alebo reklamných výstav a veľtrhov; podpora pre-  
daja (pre tretie osoby); spracovanie textov; obchod-  
ný manažment v oblasti umenia; zbieranie údajov  
do počítačových databáz; zoradovanie údajov  
v počítačových databázach; online reklama na  
počítačovej komunikačnej sieti; vyhľadávanie

informácií v počítačových súboroch (pre zákazníkov); prenájom reklamného času vo všetkých komunikačných médiách; služby porovnávania cien; prezentácia výrobkov v komunikačných médiách pre maloobchod; obchodné informácie a rady spotrebiteľom; predplatné telekomunikačných služieb; administratívne spracovanie obchodných objednávok; obchodná správa licencií výrobkov a služieb pre tretie osoby; služby outsourcingu; štatistické kompilácie; grafická úprava tlačovín na reklamné účely.

38 - Posielanie správ; počítačová komunikácia; komunikácia pomocou počítačových terminálov; prenos správ a obrazových informácií pomocou počítača; prenosi správ alebo obrázkov pomocou počítačov; elektronická pošta; informácie o telekomunikáciách; výzvy (rádiom, telefónom alebo inými elektronickými komunikačnými prostriedkami); komunikácia prostredníctvom optických káblov; prenájom telekomunikačných prístrojov; služby poskytované elektronickými tabuľami (telekomunikačné služby); poskytovanie telekomunikačného pripojenia do svetovej počítačovej siete; služby zabezpečujúce vstup do telekomunikačných sietí; poskytovanie užívateľského prístupu do svetovej počítačovej siete; prenájom prístupového času do svetových počítačových sietí; poskytovanie telekomunikačných kanálov na telenákupy; poskytovanie priestoru na diskusiu na internete; poskytovanie prístupu do databáz.

42 - Chemické analýzy; služby v oblasti chémie; chemický výskum; expertízy (inžinierske práce); počítačové programovanie; výskum v oblasti fyziky; tvorba softvéru; aktualizovanie počítačových programov; grafické dizajnérstvo; prenájom počítačového softvéru; obnovovanie počítačových databáz; prieskum v oblasti využitia počítačov; biologický výskum; návrh počítačových systémov; prevod údajov alebo dokumentov z fyzických médií na elektronické médiá; vytváranie a udržiavanie počítačových stránok (webových stránok) pre zákazníkov; hosťovanie na počítačových stránkach (webových stránkach); inštalácia počítačových programov; poradenstvo v oblasti počítačových programov; prenájom webových serverov; poskytovanie internetových vyhľadávačov.

#### (540) INDEX-NET

(731) CHEMOXA a. s., Čermany 182, 955 01 Topoľčany, SK;

(210) 1699-2007

(220) 13.9.2007

#### 9 (511) 3, 5, 32

(511) 3 - Mydlá; kozmetické prípravky do kúpeľov; skršľovacie masky (kozmetické prípravky); kozmetické potreby; kozmetické prípravky; krémy kozmetické; dezinfekčné mydlá; toaletné vody; toaletné prípravky; medicínálne mydlá; dezodoračné mydlá; mydielka; mydlá s protipotivými účinkami; kúpeľové soli s výnimkou solí na liečebné účely; kozmetické prípravky na zoštíhlenie; prípravky proti poteniu.

5 - Masti proti omrzlinám na farmaceutické účely; prípravky proti hemoroidom; liečivé prípravky do kúpeľov; soli do minerálnych kúpeľov; soli do minerálnych kúpeľov; prípravky do perličkových kúpeľov; prípravky do kyslíkových kúpeľov; morská voda na kúpanie na lekárske účely; morská voda na kúpele na lekárske účely; terapeutické prípravky do kúpeľov; medicínske bahno; bahno na kúpele; prípravky na ošetrovanie popálenín; farmaceutické prípravky; chemicko-farmaceutické prípravky; vitamínové prípravky; dezinfekčné prípravky na hygienické účely; drogy na liečebné účely; minerálne vody na liečenie; minerálne vody na lekárske účely; minerálne soli; soli minerálnych vôd; termálne vody; soli na lekárske účely; liečivé čaje; liečivá posilňujúce nervovú sústavu; masti na lekárske účely; masti na farmaceutické účely; opodeldok; farmaceutické prípravky na pokožku; farmaceutické prípravky proti lupinám; farmaceutické prípravky na liečenie lupín; chemické prípravky proti fyloxéram; draselné soli na lekárske účely; posilňujúce prípravky, toniká; soli sodíka na lekárske účely; masti proti popáleninám; liečivé kúpeľové soli; chemické prípravky na farmaceutické účely; liečivá na ľudskú spotrebu; liečivá na zverolekárske účely; liečivé nápoje; alkalické jodidy na farmaceutické účely; chemické prípravky na lekárske účely; chemické činidlá na lekárske a zverolekárske účely; enzymatické prípravky na lekárske účely; enzymatické prípravky na zverolekárske účely; prípravky obsahujúce stopové prvky pre ľudí a zvieratá; aminokyseliny na lekárske účely; doplnky výživy na lekárske účely; vaginálne kúpele; medicínálne prípravky na podporu rastu vlasov; lekárske prípravky na podporu rastu vlasov.

32 - Nealkoholické ovocné výťažky; nealkoholické ovocné nápoje; vody (nápoje); lítna voda; minerálne vody (nápoje); prípravky na výrobu minerálnych vôd; selterská voda, minerálka; sodová voda; stolové vody; sóda; nealkoholické nápoje; sytená voda; koktail nealkoholický; nápoje izotonické; kvas (nealkoholický nápoj).

#### (540) HIPPOKRATIN

(731) CHEMOXA a. s., Čermany 182, 955 01 Topoľčany, SK;

(210) 1706-2007

(220) 14.9.2007

#### 9 (511) 1, 3, 7, 17, 35, 40

(511) 1 - Lepidlá na priemyselné účely; plastické hmoty ako suroviny; uhlík; grafit na priemyselné účely; odmasťovacie prípravky na použitie vo výrobnom procese; vulkanizačné prípravky.

3 - Brúsivá (prípravky); brúsne plátno; brúsny papier.

7 - Brúsne kotúče (ako časti strojov); brúsne kamene (ako časti strojov); ložiská ako časti strojov; membrány čerpadiel; nože ako časti strojov; sústruhy (obrábacie stroje); upchávkvy ako časti strojov; valce ako časti strojov.

17 - Tesnenia (tesniace krúžky) (gumové alebo vulkanfibrové); tesniace materiály; tesniace krúžky; tesniace tmely; izolačné pásy; izolačné materiály; izolačné tkaniny.

35 - Odborné obchodné poradenstvo.  
40 - Informácie o spracovaní a úprave materiálov.

(540)



(591) modrá, biela  
(731) DIMER SLOVAKIA, s.r.o., Teplárenská 17, 971 01 Prievidza, SK;

(210) 1707-2007

(220) 14.9.2007

9 (511) 35, 36, 37

(511) 35 - Poradenstvo v obchodnej činnosti.  
36 - Realitné kancelárie.  
37 - Stavebníctvo.

(540)



(591) sivá, červená  
(731) Nová Realita, s. r. o., Pádiveho 685/3, 911 01 Trenčín, SK;

(210) 1710-2007

(220) 14.9.2007

9 (511) 15

(511) 15 - Gitary; hudobné nástroje; kobylky hudobných nástrojov; kolíky na hudobné nástroje; konkský vlas na sláčky; opierky na husle; podstavce pod hudobné nástroje; puzdrá na hudobné nástroje; stojan pre hudobníkov.

(540)

**DESPERADO**

(731) MARRIS, s. r. o., Medená 21, 811 02 Bratislava, SK;

(210) 1711-2007

(220) 14.9.2007

9 (511) 35, 36, 37

(511) 35 - Agentúry reklamné, analýzy nákladov, obchodné alebo podnikateľské informácie, vyhľadávanie informácií v počítačových súboroch (pre zákazníkov), poradenstvo v obchodnej činnosti, obchodné alebo podnikateľské poradenstvo, obchodný manažment a podnikové poradenstvo, pomoc pri riadení obchodnej činnosti, prieskum trhu, prieskum verejnej mienky, reklama.

36 - Prenájom nehnuteľností, prenájom kancelárskych priestorov, realitné kancelárie, prenájom bytov, správa nehnuteľností, sprostredkovanie nehnuteľností.

37 - Budovanie závodov a tovární, čalúnenie, čistenie exteriérov budov; čistenie interiérov, čistenie interiérov budov, čistenie komínov, demolácia budov, dozor nad stavbami, izolovanie proti vlhkosti, izolovanie stavieb, klampiárstvo a inštalérstvo, inštalácia a opravy klimatizačných zariadení, čistenie a opravy kotlov, montáž kuchynských zariadení, lakovanie, glazovanie, interiéro-

vé a exteriérové maľovanie a natieranie, montovanie lešení, murárstvo, murovanie, čistenie okien, opravy zámkov, montáž a opravy pecí, pieskovanie, pokrývačské práce na strechách budov, inštalácia a opravy poplašných systémov proti vlámaniu, povrchové čistenie exteriérov budov, prenájom bagrov a rýpadiel, prenájom stavebných strojov a zariadení, maľovanie a opravy reklamných tabúľ, výstavba a opravy skladov, stavebníctvo, stavebný dozor, štukovanie, sadrovanie, tapetovanie, služby utesňovania budov, utesňovanie stavieb, montáž a opravy vykurovacích zariadení, inštalácia a opravy výťahov, montáž a opravy zavlažovacích zariadení.

(540)



(591) čierna, ružová  
(731) LICITOR group, a. s., Tajovského 5, 010 01 Žilina, SK;  
(740) Kubinec Martin, JUDr., PhD., Banská Bystrica, SK;

(210) 1712-2007

(220) 14.9.2007

9 (511) 35, 40, 41, 42, 43, 44, 45

(511) 35 - Ohodnocovanie nezotatého lesného dreva; hospodárske, ekonomické predpovede; reklama.

40 - Likvidácia odpadu.

41 - Digitálna tvorba obrazov na výstupných zariadeniach; organizovanie kultúrnych alebo vzdelávacích výstav.

42 - Expertízy (inžinierske práce); geodézia; geologický prieskum; výskum v oblasti ochrany životného prostredia; štúdie technických projektov, projektová činnosť; urbanistické plánovanie; zememeračstvo.

43 - Turistické ubytovne.

44 - Liečenie stromov; ničenie buriny; ničenie škodcov (v poľnohospodárstve, záhradníctve a lesníctve); rastlinné škôlky.

45 - Hasenie požiarov.

(540)



Lesoprojekt, s. r. o.

(591) zelená, modrá, čierna, žltá, biela, červená  
(731) Sásik Jozef, Ing., Nešporova 1187/1, 974 01 Banská Bystrica, SK;

(210) 1719-2007

(220) 18.9.2007

9 (511) 5

(511) 5 - Farmaceutické a veterinárne preparáty, sanitárne prípravky na zdravotné účely, liečivá, lieky, farmaceutické produkty na použitie pre ľudí, chemické prípravky a substancie na farmaceutické účely, nie na dezinfekciu a kozmetiku, posilňujúce a dietetické prípravky na lekárske účely, lekárske infúzie, medicínálne vína a čaje, diagnostické prípravky na lekárske účely, vakcíny, séra a krvné produkty, kultúry mikroorganizmov na lekárske účely, dietetické substancie upravené

na lekárske použitie, potrava pre deti, náplasti, materiály na obväzovanie, dezinfekčné prostriedky, prípravky na ničenie parazitov, fungicídy, herbicídy, medicínálne bylinky a rastliny, prípravky založené na medicínálnych bylinkách a rastlinách, lekárske prípravky na dentálnu starostlivosť, lekárske prípravky na leštenie zubov, lekárske prípravky na bielenie zubov, lekárske prípravky na vymývanie ústnej dutiny, lekárske bieliace prípravky.

**(540) ZELIXA**

(731) BIOFARM, Sp. z o.o., Ul. Walbrzyska No. 13, 60-198 Poznań, PL;

(740) Belička Ivan, Ing., Banská Bystrica, SK;

**(210) 1720-2007**

(220) 18.9.2007

**9 (511) 5**

(511) 5 - Farmaceutické a veterinárne preparáty, sanitárne prípravky na zdravotné účely, liečivá, lieky, farmaceutické produkty na použitie pre ľudí, chemické prípravky a substancie na farmaceutické účely, nie na dezinfekciu a kozmetiku, posilňujúce a diietické prípravky na lekárske účely, lekárske infúzie, medicínálne vína a čaje, diagnostické prípravky na lekárske účely, vakcíny, séra a krvné produkty, kultúry mikroorganizmov na lekárske účely, diietické substancie upravené na lekárske použitie, potrava pre deti, náplasti, materiály na obväzovanie, dezinfekčné prostriedky, prípravky na ničenie parazitov, fungicídy, herbicídy, medicínálne bylinky a rastliny, prípravky založené na medicínálnych bylinkách a rastlinách, lekárske prípravky na dentálnu starostlivosť, lekárske prípravky na leštenie zubov, lekárske prípravky na bielenie zubov, lekárske prípravky na vymývanie ústnej dutiny, lekárske bieliace prípravky.

**(540) COGITON**

(731) BIOFARM, Sp. z o.o., Ul. Walbrzyska No. 13, 60-198 Poznań, PL;

(740) Belička Ivan, Ing., Banská Bystrica, SK;

**(210) 1721-2007**

(220) 18.9.2007

**9 (511) 19**

(511) 19 - Drevené parkety, drevené schodiská.

**(540)**

**matini s.r.o.**  
drevené parkety - schodiská

(591) čierna, hnedá

(731) MATINI, spol. s r.o., Ivánska cesta 26, 821 04 Bratislava, SK;

**(210) 1725-2007**

(220) 19.9.2007

**9 (511) 9, 16, 35, 38, 41**

(511) 9 - Zvukové, obrazové a zvukovo-obrazové nahrávky na všetkých druhoch nosičov, ako aj v digitálnej (elektronickej) podobe, informácie, dáta,

databázy, katalógy, programy v elektronickej podobe; elektronické publikácie s možnosťou kopírovania; prístroje na nahrávanie, prenos a reprodukciu zvuku alebo obrazu.

16 - Noviny, časopisy, periodiká, knihy a iné tlačoviny, výrobky z papiera, kartónu a lepenky, ktoré nie sú zahrnuté v iných triedach; papiernický tovar a písacie potreby, vzdelávacie a učebné potreby okrem prístrojov, divadelné dekorácie, papierové propagačné materiály, letáky, prospekty, pohľadnice, obálky, obaly (papiernický tovar), peračníky, puzdrá na perá, štítky (papierové nálepky), vyučovacie pomôcky vo forme hier, kancelárske potreby s výnimkou nábytku, kalendáre, príručky, plagáty, listový papier, stolové prestieranie z papiera, papierové obrusy, záložky do kníh, vrecká z papiera alebo plastických materiálov, školské potreby s výnimkou prístrojov, papierové podložky na stôl, nálepky na kancelárske použitie alebo pre domácnosť, ročenky, stojany na perá a ceruzky, papierové podložky pod poháre, oznámenia (papiernický tovar), papierové vľajky, papierové zástavy, nože na papier, otvárače na listy, papierové obrúsky, puzdrá na písacie potreby, pútače z papiera alebo lepenky, papierové obrúsky, utierky, etikety s výnimkou textilných, lepiace štítky, darčekové predmety z papiera.

35 - Reklamná činnosť; prenájom reklamného času vo všetkých komunikačných médiách, ako aj v počítačovej komunikačnej sieti; prenájom reklamných materiálov; prenájom reklamných plôch; televízna a rozhlasová reklama; rozširovanie reklamných alebo inzertných oznamov a materiálov; organizovanie výstav na komerčné alebo reklamné účely; vydávanie, zverejňovanie a rozširovanie reklamných textov a materiálov; obchodný manažment a poradenstvo; prezentácia výrobkov a služieb v komunikačných médiách; poradenské a informačné služby v oblasti uvedených služieb v triede 35.

38 - Televízne a rozhlasové vysielanie všetkých druhov programov; komunikačné služby prostredníctvom audiotexu, teletexu, rozhlasu, televízie, počítačovej siete, mobilných telefónov, poskytovanie telekomunikačných služieb; poskytovanie telekomunikačného pripojenia do svetovej počítačovej siete; poskytovanie telekomunikačných kanálov na telenákupy; poskytovanie priestoru na diskusiu na internete; prenos a šírenie správ, informácií, publikácií, audiovizuálnych diel prostredníctvom komunikačných sietí vrátane internetu; informačné kancelárie; tlačové kancelárie; poradenské a informačné služby v oblasti uvedených služieb v triede 38.

41 - Výroba televíznych a rozhlasových programov; výroba publicistických, spravodajských, zábavných, vzdelávacích, kultúrnych a športových programov; výroba hudobných programov; hudobno-skladateľské služby; organizovanie zábavných, kultúrnych, športových a vzdelávacích podujatí; vzdelávacia činnosť; organizovanie vedeckých, športových, zábavných, hudobných a športových súťaží, organizovanie zábav, karnevalov, plesov; plánovanie a organizovanie večierkov; moderovanie relácií, programov a podujatí; zábavné parky; služby a zábava poskytované

v prázdninových táboroch; služby klubov zdravia; výchovno-zábavné klubové služby; organizovanie a vedenie seminárov, kongresov, školení, konferencií; organizovanie živých seminárov, kongresov, školení, konferencií; organizovanie súťaží krásy; organizovanie živých vystúpení; živé predstavenia; filmová, divadelná a hudobná tvorba, služby filmových, divadelných a nahrávacích štúdií; požičiavanie filmov; požičiavanie filmových premietacích prístrojov a príslušenstva; divadelné predstavenia; výroba divadelných alebo iných predstavení; služby agentúr sprostredkujúcich divadelných, koncertných a varietných umelcov; rezervácia vstupeniek; výroba a prenájom zvukových a zvukovo-obrazových nahrávok; vydateľská a nakladateľská činnosť s výnimkou vydávania reklamných materiálov; zverejňovanie a vydávanie textov okrem reklamných; poskytovanie elektronických publikácií online (bez možnosti kopírovania), vydávanie elektronických publikácií; elektronická edičná činnosť (DTP služby), organizovanie kultúrnych alebo vzdelávacích výstav; umelecké módné agentúry; kempingové služby spojené so športovým programom, služby súvisiace s telesnými cvičeniami; zábavné služby nočných klubov; poskytovanie počítačových hier (online); informácie o výchove, vzdelávaní; informácie o možnostiach rozptýlenia; informácie o možnostiach zábavy, rekreácie; prekladateľské služby; prenájom dekorácií; poskytovanie služieb pre oddych a rekreáciu; prenájom audioprístrojov, videoprístrojov, videorekordérov, premietáčiek, televíznych prijímačov, filmov, kultúrnych a vzdelávacích potrieb a prístrojov; prenájom športového výstroja s výnimkou dopravných prostriedkov; reportérske služby; pomoc pri výbere povolania; poradenské a informačné služby v oblasti uvedených služieb v triede 41; všetky uvedené služby tiež vrátane služieb poskytovaných prostredníctvom internetu, online a interaktívnych počítačových služieb.

(540)



(591) modrá, žltá

(731) MARKÍZA - SLOVAKIA, spol. s r. o., Bratislavská 1/a, 843 56 Bratislava - Záhorská Bystrica, SK;

(740) Fajnorová Mária, Ing., Bratislava, SK;

(210) 1726-2007

(220) 19.9.2007

9 (511) 9, 16, 35, 38, 41

(511) 9 - Zvukové, obrazové a zvukovo-obrazové nahrávky na všetkých druhoch nosičov, ako aj v digitálnej (elektronickej) podobe, informácie, dáta, databázy, katalógy, programy v elektronickej podobe; elektronické publikácie s možnosťou kopírovania; prístroje na nahrávanie, prenos a reprodukciu zvuku alebo obrazu.

16 - Noviny, časopisy, periodiká, knihy a iné tlačoviny, výrobky z papiera, kartónu a lepenky, ktoré nie sú zahrnuté v iných triedach; papiernický tovar a písacie potreby, vzdelávacie a učebné

potreby okrem prístrojov, divadelné dekorácie, papierové propagačné materiály, letáky, prospekty, pohľadnice, obálky, obaly (papiernický tovar), peračníky, puzdrá na perá, štítky (papierové nálepky), vyučovacie pomôcky vo forme hier, kancelárske potreby s výnimkou nábytku, kalendáre, príručky, plagáty, listový papier, stolové prestieranie z papiera, papierové obrusy, záložky do kníh, vrecká z papiera alebo plastických materiálov, školské potreby s výnimkou prístrojov, papierové podložky na stôl, nálepky na kancelárske použitie alebo pre domácnosť, ročenky, stojany na perá a ceruzky, papierové podložky pod poháre, oznámenia (papiernický tovar), papierové vľajky, papierové zástavy, nože na papier, otvárače na listy, papierové obrúsky, puzdrá na písacie potreby, pútače z papiera alebo lepenky, papierové obrúsky, utierky, etikety s výnimkou textilných, lepiace štítky, darčkové predmety z papiera.

35 - Reklamná činnosť; prenájom reklamného času vo všetkých komunikačných médiách, ako aj v počítačovej komunikačnej sieti; prenájom reklamných materiálov; prenájom reklamných plôch; televízna a rozhlasová reklama; rozširovanie reklamných alebo inzertných oznamov a materiálov; organizovanie výstav na komerčné alebo reklamné účely; vydávanie, zverejňovanie a rozširovanie reklamných textov a materiálov; obchodný manažment a poradenstvo; prezentácia výrobkov a služieb v komunikačných médiách; poradenské a informačné služby v oblasti uvedených služieb v triede 35.

38 - Televízne a rozhlasové vysielanie všetkých druhov programov; komunikačné služby prostredníctvom audiotextu, teletextu, rozhlasu, televízie, počítačovej siete, mobilných telefónov, poskytovanie telekomunikačných služieb; poskytovanie telekomunikačného pripojenia do svetovej počítačovej siete; poskytovanie telekomunikačných kanálov na telenákupy; poskytovanie priestoru na diskusiu na internete; prenos a šírenie správ, informácií, publikácií, audiovizuálnych diel prostredníctvom komunikačných sietí vrátane internetu; informačné kancelárie; tlačové kancelárie; poradenské a informačné služby v oblasti uvedených služieb v triede 38.

41 - Výroba televíznych a rozhlasových programov; výroba publicistických, spravodajských, zábavných, vzdelávacích, kultúrnych a športových programov; výroba hudobných programov; hudobno-skladateľské služby; organizovanie zábavných, kultúrnych, športových a vzdelávacích podujatí; vzdelávacia činnosť; organizovanie vedomostných, športových, zábavných, hudobných a športových súťaží, organizovanie zábav, karnevalov, plesov; plánovanie a organizovanie večierkov; moderovanie relácií, programov a podujatí; zábavné parky; služby a zábava poskytované v prázdninových táboroch; služby klubov zdravia; výchovno-zábavné klubové služby; organizovanie a vedenie seminárov, kongresov, školení, konferencií; organizovanie živých seminárov, kongresov, školení, konferencií; organizovanie súťaží krásy; organizovanie živých vystúpení; živé predstavenia; filmová, divadelná a hudobná tvorba, služby filmových, divadelných a nahrávacích štúdií; požičiavanie filmov; požičiavanie filmo-

vých premietacích prístrojov a príslušenstva; divadelné predstavenia; výroba divadelných alebo iných predstavení; služby agentúr sprostredkujúcich divadelných, koncertných a varietných umelcov; rezervácia vstupeniek; výroba a prenájom zvukových a zvukovo-obrazových nahrávok; vydavateľská a nakladateľská činnosť s výnimkou vydávania reklamných materiálov; zverejňovanie a vydávanie textov okrem reklamných; poskytovanie elektronických publikácií online (bez možnosti kopírovania), vydávanie elektronických publikácií; elektronická edičná činnosť (DTP služby), organizovanie kultúrnych alebo vzdelávacích výstav; umelecké módné agentúry; kempingové služby spojené so športovým programom, služby súvisiace s telesnými cvičeniami; zábavné služby nočných klubov; poskytovanie počítačových hier (online); informácie o výchove, vzdelávaní; informácie o možnostiach rozptýlenia; informácie o možnostiach zábavy, rekreácie; prekladateľské služby; prenájom dekorácií; poskytovanie služieb pre oddych a rekreáciu; prenájom audioprístrojov, videoprístrojov, videorekordérov, premietačiek, televíznych prijímačov, filmov, kultúrnych a vzdelávacích potrieb a prístrojov; prenájom športového výstroja s výnimkou dopravných prostriedkov; reportážne služby; pomoc pri výbere povolania; poradenské a informačné služby v oblasti uvedených služieb v triede 41; všetky uvedené služby tiež vrátane služieb poskytovaných prostredníctvom internetu, online a interaktívnych počítačových služieb.

(540)



(731) MARKÍZA - SLOVAKIA, spol. s r. o., Bratislavská 1/a, 843 56 Bratislava - Záhorská Bystrica, SK;

(740) Fajnorová Mária, Ing., Bratislava, SK;

(210) 1728-2007

(220) 19.9.2007

9 (511) 35, 41, 42, 44

(511) 35 - Reklamné agentúry; predvádzanie (služby modeliek) na reklamné účely a podporu predaja; reklama (online) v počítačovej komunikačnej sieti. 41 - Vydávanie kníh; vydávanie (online) kníh a časopisov v elektronickej forme; školenie; umelecké módné agentúry; organizovanie a plánovanie večierkov; organizovanie súťaží krásy; fotografovanie.

42 - Módné dizajnérstvo.

44 - Služby vizážistov.

(540)



(591) biela, červená, čierna

(731) le PROVOCATEUR s. r. o., Bučuháza 12, 931 01 Šamorín, SK;

(210) 1732-2007

(220) 20.9.2007

9 (511) 35, 36, 39, 41, 43, 44

(511) 35 - Administratívna správa hotelov; reklamné agentúry; fotokopírovanie; grafická úprava tlačovín na reklamné účely; spravovanie hotelov; komerčné informačné kancelárie; prenájom kancelárskych strojov a zariadenia; kopírovanie alebo rozmnožovanie dokumentov; obchodný alebo podnikateľský prieskum; organizovanie komerčných alebo reklamných výstav a veľtrhov; organizovanie výstav na komerčné alebo reklamné účely; organizovanie výstav na obchodné a reklamné účely; prenájom kopírovacích strojov; prenájom reklamných materiálov; prenájom reklamných priestorov; prieskum trhu; prieskum verejnej mienky; reklama; reklamné agentúry; rozširovanie reklamných materiálov zákazníkom (letáky, prospekty, tlačoviny, vzorky); prenájom reklamných plôch; vydávanie reklamných alebo náborových textov; vyhľadávanie sponzorov; sprostredkovanie nákupu a predaja tovaru.

36 - Finančný lízing; sprostredkovateľská činnosť s nehnuteľnosťami; prenájom kancelárskych priestorov; prenájom nehnuteľností; ubytovacie kancelárie (byty); zmenárenské služby.

39 - Prenájom automobilov; preprava cestujúcich; sprevádzanie cestujúcich; nosenie batožín; organizovanie ciest; organizovanie exkurzií; organizovanie turistických plavieb; osobná doprava; služby parkovania automobilov; požičovanie potápačských skafandrov; prenajímanie plavidiel (člnov, lodí); prenájom dopravných prostriedkov; prenájom garáží; prenájom koní; prenájom miesta na parkovanie; rezervácia miesteniek na cestovanie; služby v doprave a preprave; sprevádzanie turistov; sprostredkovanie prenájmu lodí; sprostredkovanie prepravy; turistické prehliadky; organizovanie výletov; rezervácia zájazdov; prevádzkovanie cestovnej kancelárie.

41 - Služby diskoték; fotografovanie; informácie o možnostiach rekreácie; informácie o možnostiach rozptýlenia; informácie o možnostiach zábavy; prevádzkovanie kasín; služby v kempingoch so športovým programom; nočné kluby; organizovanie a vedenie kongresov; organizovanie a vedenie seminárov; organizovanie a vedenie sympózií; organizovanie kultúrnych alebo vzdelávacích výstav; organizovanie plesov; organizovanie súťaží krásy; plánovanie a organizovanie večierkov; požičovanie potápačského výstroja; požičovanie športového výstroja s výnimkou dopravných prostriedkov; služby poskytované prázdninových táborov (zábava); služby poskytované prázdninovými tábormi (zábava); prenájom tenisových kurtov; prevádzkovanie športových zariadení; informácie o možnostiach rekreácie; služby pre oddych a rekreáciu; školenie; prenájom športového výstroja s výnimkou dopravných prostriedkov; zábava, pobavenie.

43 - Služby barov; bufety (rýchle občerstvenie); hotelierske služby; závodné jedálne; jedálne a závodné jedálne; kaviarne; prevádzkovanie kempingov; služby motelové; penzióny; poskytovanie hotelového ubytovania; poskytovanie ubytovania pre zvieratá; ubytovacie služby prázdninových táborov; prenájom prednáškových sál; pre-



nájom prechodného ubytovania; prenájom prenosných stavieb; prenájom stoličiek, stolov, obrusov a sklenených výrobkov; príprava a dodávka jedál na objednávku do domu; samoobslužné reštaurácie; reštaurácie (jedálne); rezervácia hotelov; rezervácia penziónov; rezervácia prechodného ubytovania; rezervovanie prechodného ubytovania; turistické ubytovne; ubytovacie kancelárie (hotely, penzióny).

44 - Parné kúpele; verejné kúpele na účely hygieny; manikúra; masáže; salóny krásy; služby sauny; služby solárií.

**(540) HOTEL LUX**

(731) Bočkay Ján, Ing., Nám. Slobody 2, 974 00 Banská Bystrica, SK;

(740) Lupták Peter, Mgr., Banská Bystrica, SK;

**(210) 1733-2007**

(220) 20.9.2007

**9 (511) 35, 36, 39, 41, 43, 44**

(511) 35 - Administratívna správa hotelov; reklamné agentúry; fotokopírovanie; grafická úprava tlačovín na reklamné účely; spravovanie hotelov; komerčné informačné kancelárie; prenájom kancelárskych strojov a zariadenia; kopírovanie alebo rozmnožovanie dokumentov; obchodný alebo podnikateľský prieskum; organizovanie komerčných alebo reklamných výstav a veľtrhov; organizovanie výstav na komerčné alebo reklamné účely; organizovanie výstav na obchodné a reklamné účely; prenájom kopírovacích strojov; prenájom reklamných materiálov; prenájom reklamných priestorov; prieskum trhu; prieskum verejnej mienky; reklama; rozširovanie reklamných materiálov zákazníkom (letáky, prospekty, tlačoviny, vzorky); prenájom reklamných plôch; vydávanie reklamných alebo náborových textov; vyhľadávanie sponzorov; sprostredkovanie nákupu a predaja tovaru.

36 - Finančný lízing; sprostredkovateľská činnosť s nehnuteľnosťami; prenájom kancelárskych priestorov; prenájom nehnuteľností; ubytovacie kancelárie (byty); zmenárenské služby.

39 - Prenájom automobilov; preprava cestujúcich; sprevádzanie cestujúcich; nosenie batožín; organizovanie ciest; organizovanie exkurzií; organizovanie turistických plavieb; osobná doprava; služby parkovania automobilov; požíčanie potápačských skafandrov; prenájom plavidiel (člnov, lodí); prenájom dopravných prostriedkov; prenájom garáží; prenájom koní; prenájom miesta na parkovanie; rezervácia miestieniek na cestovanie; služby v doprave a preprave; sprevádzanie turistov; sprostredkovanie prenájmu lodí; sprostredkovanie prepravy; turistické prehliadky; organizovanie výletov; rezervácia zájazdov; prevádzkovanie cestovnej kancelárie.

41 - Služby diskoték; fotografovanie; informácie o možnostiach rekreácie; informácie o možnostiach rozptýlenia; informácie o možnostiach zábavy; prevádzkovanie kasín; služby v kempingoch so športovým programom; nočné kluby; organizovanie a vedenie kongresov; organizovanie a vedenie seminárov; organizovanie a vedenie sympózií; organizovanie kultúrnych alebo vzdelávacích výstav; organizovanie plesov; organizovanie

súťaží krásy; plánovanie a organizovanie večierkov; požíčanie potápačského výstroja; požíčanie športového výstroja s výnimkou dopravných prostriedkov; služby prázdninových táborov (zábava); služby poskytované prázdninovými tábormi (zábava); prenájom tenisových kurtov; prevádzkovanie športových zariadení; služby pre oddych a rekreáciu; školenie; zábava, pobavenie.

43 - Služby barov; bufety (rýchle občerstvenie); hotelierske služby; závodné jedálne; jedálne a závodné jedálne; kaviarne; prevádzkovanie kempingov; služby motelov; penzióny; poskytovanie hotelového ubytovania; poskytovanie ubytovania pre zvieratá; ubytovacie služby prázdninových táborov; prenájom prednáškových sál; prenájom prechodného ubytovania; prenájom prenosných stavieb; prenájom stoličiek, stolov, obrusov a sklenených výrobkov; príprava a dodávka jedál na objednávku do domu; samoobslužné reštaurácie; reštaurácie (jedálne); rezervácia hotelov; rezervácia penziónov; rezervácia prechodného ubytovania; turistické ubytovne; ubytovacie kancelárie (hotely, penzióny).

44 - Parné kúpele; verejné kúpele na účely hygieny; manikúra; masáže; salóny krásy; služby sauny; služby solárií.

**(540)**



(731) Bočkay Ján, Ing., Nám. Slobody 2, 974 00 Banská Bystrica, SK;

(740) Lupták Peter, Mgr., Banská Bystrica, SK;

**(210) 1738-2007**

(220) 21.9.2007

**9 (511) 35, 36, 38**

(511) 35 - Poradenské služby v oblasti obchodného a podnikateľského riadenia; obchodné alebo podnikateľské informácie pre zákazníkov z databáz banky; poskytovanie a sprostredkovanie uvedených služieb prostredníctvom komunikačných médií, telekomunikačných prostriedkov, elektronických médií, elektronickej pošty (e-mailu) a svetovej počítačovej siete (internet).

36 - Bankovníctvo vrátane elektronického bankovníctva; bankové služby; bankové služby priamo k zákazníkom (homebanking); finančníctvo; prijímanie vkladov vrátane termínovaných vkladov; vedenie bankových účtov klientov; vedenie vkladných knižiek; vydávanie cenín a cenných papierov; investovanie do cenných papierov na vlastný účet; kapitálové investície; klíring (bezhotovostné zúčtovávanie vzájomných pohľadávok a záväzkov); klíring (zúčtovávanie vzájomných pohľadávok a záväzkov - bezhotovostné platenie); prevod kapitálu; bankové služby poskytované prostredníctvom bankomatov; záručky, kaucie, ručenie; otváranie akreditívov; obchodovanie na vlastný účet alebo na účet klienta s valutami a devízovými hodnotami a v oblasti termínovaných obchodov a opcí vrátane kurzových a úrokových obchodov; obchodovanie s prevoditeľnými cennými papiermi; obhospodarovanie cenných papierov klienta na jeho účet; činnosť depo-

zitára; poradenstvo v oblasti bankovníctva a financií; finančné analýzy; poskytovanie bankových a finančných informácií; poskytovanie a sprostredkovanie všetkých uvedených služieb prostredníctvom komunikačných médií, telekomunikačných prostriedkov, elektronických médií, elektronickej pošty (e-mailu) a svetovej počítačovej siete (internet).

38 - Elektronická pošta; elektronické zobrazovanie, komunikácia, posielanie a prenos správ, dát a obrázkov prostredníctvom komunikačných médií, telekomunikačných prostriedkov, elektronických médií, elektronickej pošty (e-mailu) a svetovej počítačovej siete (internet).

(540)

## Termínovaný mVKLAD

(591) modrá

(731) BRE Bank SA, ul. Senatorska 18, 00-950 Warszawa, PL;

(740) Kajabová Monika, JUDr., Bratislava, SK;

(210) 1740-2007

(220) 21.9.2007

9 (511) 35, 36, 38

(511) 35 - Poradenské služby v oblasti obchodného a podnikateľského riadenia; obchodné alebo podnikateľské informácie pre zákazníkov z databáz banky; poskytovanie a sprostredkovanie uvedených služieb prostredníctvom komunikačných médií, telekomunikačných prostriedkov, elektronických médií, elektronickej pošty (e-mailu) a svetovej počítačovej siete (internet).

36 - Bankovníctvo vrátane elektronického bankovníctva; bankové služby; bankové služby priamo k zákazníkovi (homebanking); finančníctvo; prijímanie vkladov vrátane termínovaných vkladov; vedenie bankových účtov klientov; vedenie vkladných knižiek; vydávanie cenín a cenných papierov; investovanie do cenných papierov na vlastný účet; kapitálové investície; klíring (bezhotovostné zúčtovávanie vzájomných pohľadávok a záväzkov); klíring (zúčtovávanie vzájomných pohľadávok a záväzkov - bezhotovostné platenie); prevod kapitálu; bankové služby poskytované prostredníctvom bankomatov; záruky, kaucie, ručenie; otváranie akreditívov; obchodovanie na vlastný účet alebo na účet klienta s valutami a devízovými hodnotami a v oblasti termínovaných obchodov a opcií vrátane kurzových a úrokových obchodov; obchodovanie s prevoditeľnými cennými papiermi; obhospodarovanie cenných papierov klienta na jeho účet; činnosť depozitára; poradenstvo v oblasti bankovníctva a financií; finančné analýzy; poskytovanie bankových a finančných informácií; poskytovanie a sprostredkovanie všetkých uvedených služieb prostredníctvom komunikačných médií, telekomunikačných prostriedkov, elektronických médií, elektronickej pošty (e-mailu) a svetovej počítačovej siete (internet).

38 - Elektronická pošta; elektronické zobrazovanie, komunikácia, posielanie a prenos správ, dát a obrázkov prostredníctvom komunikačných médií, telekomunikačných prostriedkov, elektronických médií, elektronickej pošty (e-mailu) a svetovej počítačovej siete (internet).

(540)

## eMAX plus

(591) modrá

(731) BRE Bank SA, ul. Senatorska 18, 00-950 Warszawa, PL;

(740) Kajabová Monika, JUDr., Bratislava, SK;

(210) 1741-2007

(220) 21.9.2007

9 (511) 35, 36, 38

(511) 35 - Poradenské služby v oblasti obchodného a podnikateľského riadenia; obchodné alebo podnikateľské informácie pre zákazníkov z databáz banky; poskytovanie a sprostredkovanie uvedených služieb prostredníctvom komunikačných médií, telekomunikačných prostriedkov, elektronických médií, elektronickej pošty (e-mailu) a svetovej počítačovej siete (internet).

36 - Bankovníctvo vrátane elektronického bankovníctva; bankové služby; bankové služby priamo k zákazníkovi (homebanking); finančníctvo; prijímanie vkladov vrátane termínovaných vkladov; vedenie bankových účtov klientov; vedenie vkladných knižiek; vydávanie cenín a cenných papierov; investovanie do cenných papierov na vlastný účet; kapitálové investície; klíring (bezhotovostné zúčtovávanie vzájomných pohľadávok a záväzkov); klíring (zúčtovávanie vzájomných pohľadávok a záväzkov - bezhotovostné platenie); prevod kapitálu; bankové služby poskytované prostredníctvom bankomatov; záruky, kaucie, ručenie; otváranie akreditívov; obchodovanie na vlastný účet alebo na účet klienta s valutami a devízovými hodnotami a v oblasti termínovaných obchodov a opcií vrátane kurzových a úrokových obchodov; obchodovanie s prevoditeľnými cennými papiermi; obhospodarovanie cenných papierov klienta na jeho účet; činnosť depozitára; poradenstvo v oblasti bankovníctva a financií; finančné analýzy; poskytovanie bankových a finančných informácií; poskytovanie a sprostredkovanie všetkých uvedených služieb prostredníctvom komunikačných médií, telekomunikačných prostriedkov, elektronických médií, elektronickej pošty (e-mailu) a svetovej počítačovej siete (internet).

38 - Elektronická pošta; elektronické zobrazovanie, komunikácia, posielanie a prenos správ, dát a obrázkov prostredníctvom komunikačných médií, telekomunikačných prostriedkov, elektronických médií, elektronickej pošty (e-mailu) a svetovej počítačovej siete (internet).

(540)

## eMAX valuta

(591) modrá

(731) BRE Bank SA, ul. Senatorska 18, 00-950 Warszawa, PL;

(740) Kajabová Monika, JUDr., Bratislava, SK;

**(210) 1742-2007**

(220) 21.9.2007

**9 (511) 35, 36, 38**

(511) 35 - Poradenské služby v oblasti obchodného a podnikateľského riadenia; obchodné alebo podnikateľské informácie pre zákazníkov z databáz banky; poskytovanie a sprostredkovanie uvedených služieb prostredníctvom komunikačných médií, telekomunikačných prostriedkov, elektronických médií, elektronickej pošty (e-mailu) a svetovej počítačovej siete (internet).

36 - Bankovníctvo vrátane elektronického bankovníctva; bankové služby; bankové služby priamo k zákazníkom (homebanking); finančníctvo; prijímanie vkladov vrátane termínovaných vkladov; vedenie bankových účtov klientov; vedenie vkladných knižiek; vydávanie cenín a cenných papierov; investovanie do cenných papierov na vlastný účet; kapitálové investície; klíring (bezhotovostné zúčtovávanie vzájomných pohľadávok a záväzkov); klíring (zúčtovávanie vzájomných pohľadávok a záväzkov - bezhotovostné platenie); prevod kapitálu; bankové služby poskytované prostredníctvom bankomatov; záruky, kaucie, ručenie; otváranie akreditívov; obchodovanie na vlastný účet alebo na účet klienta s valutami a devízovými hodnotami a v oblasti termínovaných obchodov a opcií vrátane kurzových a úrokových obchodov; obchodovanie s prevoditeľnými cennými papiermi; obhospodarovanie cenných papierov klienta na jeho účet; činnosť depozitára; poradenstvo v oblasti bankovníctva a financií; finančné analýzy; poskytovanie bankových a finančných informácií; poskytovanie a sprostredkovanie všetkých uvedených služieb prostredníctvom komunikačných médií, telekomunikačných prostriedkov, elektronických médií, elektronickej pošty (e-mailu) a svetovej počítačovej siete (internet).

38 - Elektronická pošta; elektronické zobrazovanie, komunikácia, posielanie a prenos správ, dát a obrázkov prostredníctvom komunikačných médií, telekomunikačných prostriedkov, elektronických médií, elektronickej pošty (e-mailu) a svetovej počítačovej siete (internet).

**(540)****mBIZNIS konto**

(591) modrá

(731) BRE Bank SA, ul. Senatorska 18, 00-950 Warszawa, PL;

(740) Kajabová Monika, JUDr., Bratislava, SK;

**(210) 1743-2007**

(220) 21.9.2007

**9 (511) 38**

(511) 38 - Elektronická pošta; nabíjanie mobilných telefónov cez internet; elektronické zobrazovanie, komunikácia, posielanie a prenos správ, dát a obrázkov prostredníctvom komunikačných médií, telekomunikačných prostriedkov, elektronických médií, elektronickej pošty (e-mailu) a svetovej počítačovej siete (internet).

**(540)****mDOBÍJANIE**

(591) modrá

(731) BRE Bank SA, ul. Senatorska 18, 00-950 Warszawa, PL;

(740) Kajabová Monika, JUDr., Bratislava, SK;

**(210) 1744-2007**

(220) 21.9.2007

**9 (511) 35, 36, 38**

(511) 35 - Poradenské služby v oblasti obchodného a podnikateľského riadenia; obchodné alebo podnikateľské informácie pre zákazníkov z databáz banky; poskytovanie a sprostredkovanie uvedených služieb prostredníctvom komunikačných médií, telekomunikačných prostriedkov, elektronických médií, elektronickej pošty (e-mailu) a svetovej počítačovej siete (internet).

36 - Bankovníctvo vrátane elektronického bankovníctva; bankové služby; bankové služby priamo k zákazníkom (homebanking); finančníctvo; prijímanie vkladov vrátane termínovaných vkladov; vedenie bankových účtov klientov; vedenie vkladných knižiek; vydávanie cenín a cenných papierov; investovanie do cenných papierov na vlastný účet; kapitálové investície; klíring (bezhotovostné zúčtovávanie vzájomných pohľadávok a záväzkov); klíring (zúčtovávanie vzájomných pohľadávok a záväzkov - bezhotovostné platenie); prevod kapitálu; bankové služby poskytované prostredníctvom bankomatov; záruky, kaucie, ručenie; otváranie akreditívov; obchodovanie na vlastný účet alebo na účet klienta s valutami a devízovými hodnotami a v oblasti termínovaných obchodov a opcií vrátane kurzových a úrokových obchodov; obchodovanie s prevoditeľnými cennými papiermi; obhospodarovanie cenných papierov klienta na jeho účet; činnosť depozitára; poradenstvo v oblasti bankovníctva a financií; finančné analýzy; poskytovanie bankových a finančných informácií; poskytovanie a sprostredkovanie všetkých uvedených služieb prostredníctvom komunikačných médií, telekomunikačných prostriedkov, elektronických médií, elektronickej pošty (e-mailu) a svetovej počítačovej siete (internet).

38 - Elektronická pošta; elektronické zobrazovanie, komunikácia, posielanie a prenos správ, dát a obrázkov prostredníctvom komunikačných médií, telekomunikačných prostriedkov, elektronických médií, elektronickej pošty (e-mailu) a svetovej počítačovej siete (internet).

**(540)****mDEBETKA**

(591) modrá

(731) BRE Bank SA, ul. Senatorska 18, 00-950 Warszawa, PL;

(740) Kajabová Monika, JUDr., Bratislava, SK;

**(210) 1745-2007**

(220) 21.9.2007

**9 (511) 35, 36, 38**

(511) 35 - Poradenské služby v oblasti obchodného a podnikateľského riadenia; obchodné alebo podnikateľské informácie pre zákazníkov z databáz banky; poskytovanie a sprostredkovanie uvedených služieb prostredníctvom komunikačných médií, telekomunikačných prostriedkov, elektronických médií, elektronickej pošty (e-mailu) a svetovej počítačovej siete (internet).

36 - Bankovníctvo vrátane elektronického bankovníctva; bankové služby; bankové služby priamo k zákazníkovi (homebanking); finančníctvo; prijímanie vkladov vrátane termínovaných vkladov; vedenie bankových účtov klientov; vedenie vkladných knižiek; vydávanie cenín a cenných papierov; investovanie do cenných papierov na vlastný účet; kapitálové investície; klíring (bezhotovostné zúčtovávanie vzájomných pohľadávok a záväzkov); klíring (zúčtovávanie vzájomných pohľadávok a záväzkov - bezhotovostné platenie); prevod kapitálu; bankové služby poskytované prostredníctvom bankomatov; záruky, kaucie, ručenie; otváranie akreditívov; obchodovanie na vlastný účet alebo na účet klienta s valutami a devízovými hodnotami a v oblasti termínovaných obchodov a opcí vrátane kurzových a úrokových obchodov; obchodovanie s prevoditeľnými cennými papiermi; obhospodarovanie cenných papierov klienta na jeho účet; činnosť depozitára; poradenstvo v oblasti bankovníctva a financií; finančné analýzy; poskytovanie bankových a finančných informácií; poskytovanie a sprostredkovanie všetkých uvedených služieb prostredníctvom komunikačných médií, telekomunikačných prostriedkov, elektronických médií, elektronickej pošty (e-mailu) a svetovej počítačovej siete (internet).

38 - Elektronická pošta; elektronické zobrazovanie, komunikácia, posielanie a prenos správ, dát a obrázkov prostredníctvom komunikačných médií, telekomunikačných prostriedkov, elektronických médií, elektronickej pošty (e-mailu) a svetovej počítačovej siete (internet).

**(540)****mKREDITKA**

(591) modrá

(731) BRE Bank SA, ul. Senatorska 18, 00-950 Warszawa, PL;

(740) Kajabová Monika, JUDr., Bratislava, SK;

**(210) 1746-2007**

(220) 21.9.2007

**9 (511) 35, 36, 38**

(511) 35 - Poradenské služby v oblasti obchodného a podnikateľského riadenia; obchodné alebo podnikateľské informácie pre zákazníkov z databáz banky; poskytovanie a sprostredkovanie uvedených služieb prostredníctvom komunikačných médií, telekomunikačných prostriedkov, elektronických médií, elektronickej pošty (e-mailu) a svetovej počítačovej siete (internet).

36 - Bankovníctvo vrátane elektronického bankovníctva; bankové služby; bankové služby priamo k zákazníkovi (homebanking); finančníctvo; prijímanie vkladov vrátane termínovaných vkladov; vedenie bankových účtov klientov; vedenie vkladných knižiek; vydávanie cenín a cenných papierov; investovanie do cenných papierov na vlastný účet; kapitálové investície; klíring (bezhotovostné zúčtovávanie vzájomných pohľadávok a záväzkov); klíring (zúčtovávanie vzájomných pohľadávok a záväzkov - bezhotovostné platenie); prevod kapitálu; bankové služby poskytované prostredníctvom bankomatov; záruky, kaucie, ručenie; otváranie akreditívov; obchodovanie na vlastný účet alebo na účet klienta s valutami a devízovými hodnotami a v oblasti termínovaných obchodov a opcí vrátane kurzových a úrokových obchodov; obchodovanie s prevoditeľnými cennými papiermi; obhospodarovanie cenných papierov klienta na jeho účet; činnosť depozitára; poradenstvo v oblasti bankovníctva a financií; finančné analýzy; poskytovanie bankových a finančných informácií; poskytovanie a sprostredkovanie všetkých uvedených služieb prostredníctvom komunikačných médií, telekomunikačných prostriedkov, elektronických médií, elektronickej pošty (e-mailu) a svetovej počítačovej siete (internet).

38 - Elektronická pošta; elektronické zobrazovanie, komunikácia, posielanie a prenos správ, dát a obrázkov prostredníctvom komunikačných médií, telekomunikačných prostriedkov, elektronických médií, elektronickej pošty (e-mailu) a svetovej počítačovej siete (internet).

**(540)****mTRANSFER**

(591) modrá

(731) BRE Bank SA, ul. Senatorska 18, 00-950 Warszawa, PL;

(740) Kajabová Monika, JUDr., Bratislava, SK;

**(210) 1747-2007**

(220) 21.9.2007

**9 (511) 35, 36, 38**

(511) 35 - Poradenské služby v oblasti obchodného a podnikateľského riadenia; obchodné alebo podnikateľské informácie pre zákazníkov z databáz banky; poskytovanie a sprostredkovanie uvedených služieb prostredníctvom komunikačných médií, telekomunikačných prostriedkov, elektronických médií, elektronickej pošty (e-mailu) a svetovej počítačovej siete (internet).

36 - Bankovníctvo vrátane elektronického bankovníctva; bankové služby priamo k zákazníkovi (homebanking); finančníctvo; vedenie bankových účtov klientov; vedenie vkladných knižiek; poskytovanie úverov a iné formy financovania; klíring (bezhotovostné zúčtovávanie vzájomných pohľadávok a záväzkov); klíring (zúčtovávanie vzájomných pohľadávok a záväzkov - bezhotovostné platenie); prevod kapitálu; vydávanie a správa platobných kariet (kreditných alebo charge, debetných); bankové služby poskytované prostredníctvom bankomatov; záruky, kaucie, ruče-

nie; poradenstvo v oblasti bankovníctva a financií; poskytovanie bankových a finančných informácií; poskytovanie a sprostredkovanie všetkých uvedených služieb prostredníctvom komunikačných médií, telekomunikačných prostriedkov, elektronických médií, elektronickej pošty (e-mailu) a svetovej počítačovej siete (internet).

38 - Elektronická pošta; elektronické zobrazovanie, komunikácia, posielanie a prenos správ, dát a obrázkov prostredníctvom komunikačných médií, telekomunikačných prostriedkov, elektronických médií, elektronickej pošty (e-mailu) a svetovej počítačovej siete (internet).

(540)

**mKARTA**

(591) modrá

(731) BRE Bank SA, ul. Senatorska 18, 00-950 Warszawa, PL;

(740) Kajabová Monika, JUDr., Bratislava, SK;

**(210) 1749-2007**

(220) 21.9.2007

**9 (511) 35, 36, 38**

(511) 35 - Poradenské služby v oblasti obchodného a podnikateľského riadenia; obchodné alebo podnikateľské informácie pre zákazníkov z databáz banky; poskytovanie a sprostredkovanie uvedených služieb prostredníctvom komunikačných médií, telekomunikačných prostriedkov, elektronických médií, elektronickej pošty (e-mailu) a svetovej počítačovej siete (internet).

36 - Bankovníctvo vrátane elektronického bankovníctva; bankové služby; finančníctvo; vedenie bankových účtov klientov; poskytovanie úverov a iné formy financovania; kapitálové investície; finančný prenájom (lízing); klíring (bezhotovostné zúčtovávanie vzájomných pohľadávok a záväzkov); klíring (zúčtovávanie vzájomných pohľadávok a záväzkov - bezhotovostné platenie); prevod kapitálu; vydávanie cestovných šekov a ich overovanie; záruky, kaucie, ručenie; otváranie akreditívov; obstarávanie inkasa vrátane dokumentárneho inkasa; vykonávanie hypotekárnych obchodov; poradenstvo v oblasti bankovníctva a financií; finančné analýzy; poskytovanie bankových a finančných informácií; poskytovanie a sprostredkovanie všetkých uvedených služieb prostredníctvom komunikačných médií, telekomunikačných prostriedkov, elektronických médií, elektronickej pošty (e-mailu) a svetovej počítačovej siete (internet).

38 - Elektronická pošta; elektronické zobrazovanie, komunikácia, posielanie a prenos správ, dát a obrázkov prostredníctvom komunikačných médií, telekomunikačných prostriedkov, elektronických médií, elektronickej pošty (e-mailu) a svetovej počítačovej siete (internet).

(540)

**mPŮŽIČKA**

(591) modrá

(731) BRE Bank SA, ul. Senatorska 18, 00-950 Warszawa, PL;

(740) Kajabová Monika, JUDr., Bratislava, SK;

**(210) 1750-2007**

(220) 21.9.2007

**9 (511) 35, 36, 38**

(511) 35 - Poradenské služby v oblasti obchodného a podnikateľského riadenia; obchodné alebo podnikateľské informácie pre zákazníkov z databáz banky; poskytovanie a sprostredkovanie uvedených služieb prostredníctvom komunikačných médií, telekomunikačných prostriedkov, elektronických médií, elektronickej pošty (e-mailu) a svetovej počítačovej siete (internet).

36 - Bankovníctvo vrátane elektronického bankovníctva; bankové služby; finančníctvo; vedenie bankových účtov klientov; poskytovanie úverov a iné formy financovania; kapitálové investície; finančný prenájom (lízing); klíring (bezhotovostné zúčtovávanie vzájomných pohľadávok a záväzkov); klíring (zúčtovávanie vzájomných pohľadávok a záväzkov - bezhotovostné platenie); prevod kapitálu; vydávanie cestovných šekov a ich overovanie; záruky, kaucie, ručenie; otváranie akreditívov; obstarávanie inkasa vrátane dokumentárneho inkasa; vykonávanie hypotekárnych obchodov; poradenstvo v oblasti bankovníctva a financií; finančné analýzy; poskytovanie bankových a finančných informácií; poskytovanie a sprostredkovanie všetkých uvedených služieb prostredníctvom komunikačných médií, telekomunikačných prostriedkov, elektronických médií, elektronickej pošty (e-mailu) a svetovej počítačovej siete (internet).

38 - Elektronická pošta; elektronické zobrazovanie, komunikácia, posielanie a prenos správ, dát a obrázkov prostredníctvom komunikačných médií, telekomunikačných prostriedkov, elektronických médií, elektronickej pošty (e-mailu) a svetovej počítačovej siete (internet).

(540)

**mÚVER**

(591) modrá

(731) BRE Bank SA, ul. Senatorska 18, 00-950 Warszawa, PL;

(740) Kajabová Monika, JUDr., Bratislava, SK;

**(210) 1758-2007**

(220) 21.9.2007

**9 (511) 35, 36, 38**

(511) 35 - Poradenské služby v oblasti obchodného a podnikateľského riadenia; obchodné alebo podnikateľské informácie pre zákazníkov z databáz banky; poskytovanie a sprostredkovanie uvedených služieb prostredníctvom komunikačných médií, telekomunikačných prostriedkov, elektronických médií, elektronickej pošty (e-mailu) a svetovej počítačovej siete (internet).

36 - Bankovníctvo vrátane elektronického bankovníctva; bankové služby; bankové služby priamo k zákazníkovi (homebanking); finančníctvo; prijímanie vkladov vrátane termínovaných vkladov; vedenie bankových účtov klientov; vedenie vkladných knižiek; vydávanie cenín a cenných papierov; investovanie do cenných papierov na vlastný účet; kapitálové investície; klíring (bezhotovostné zúčtovávanie vzájomných pohľadávok a záväzkov); klíring (zúčtovávanie vzájomných pohľadávok a záväzkov - bezhotovostné platenie);

prevod kapitálu; bankové služby poskytované prostredníctvom bankomatov; záruky, kaucie, ručenie; otváranie akreditívov; obchodovanie na vlastný účet alebo na účet klienta s valutami a devízovými hodnotami a v oblasti termínovaných obchodov a opcií vrátane kurzových a úrokových obchodov; obchodovanie s prevoditeľnými cennými papiermi; obhospodarovanie cenných papierov klienta na jeho účet; činnosť depozitára; poradenstvo v oblasti bankovníctva a financií; finančné analýzy; poskytovanie bankových a finančných informácií; poskytovanie a sprostredkovanie všetkých uvedených služieb prostredníctvom komunikačných médií, telekomunikačných prostriedkov, elektronických médií, elektronickej pošty (e-mailu) a svetovej počítačovej siete (internet).

38 - Elektronická pošta; elektronické zobrazovanie, komunikácia, posielanie a prenos správ, dát a obrázkov prostredníctvom komunikačných médií, telekomunikačných prostriedkov, elektronických médií, elektronickej pošty (e-mailu) a svetovej počítačovej siete (internet).

#### (540) eMAX PLUS

(731) BRE Bank SA, ul. Senatorska 18, 00-950 Warszawa, PL;

(740) Kajabová Monika, JUDr., Bratislava, SK;

#### (210) 1759-2007

(220) 21.9.2007

#### 9 (511) 35, 36, 38

(511) 35 - Poradenské služby v oblasti obchodného a podnikateľského riadenia; obchodné alebo podnikateľské informácie pre zákazníkov z databáz banky; poskytovanie a sprostredkovanie uvedených služieb prostredníctvom komunikačných médií, telekomunikačných prostriedkov, elektronických médií, elektronickej pošty (e-mailu) a svetovej počítačovej siete (internet).

36 - Bankovníctvo vrátane elektronického bankovníctva; bankové služby; bankové služby priamo k zákazníkovi (homebanking); finančníctvo; prijímanie vkladov vrátane termínovaných vkladov; vedenie bankových účtov klientov; vedenie vkladných knižiek; vydávanie cenín a cenných papierov; investovanie do cenných papierov na vlastný účet; kapitálové investície; klíring (bezhotovostné zúčtovávanie vzájomných pohľadávok a záväzkov); klíring (zúčtovávanie vzájomných pohľadávok a záväzkov - bezhotovostné platenie); prevod kapitálu; bankové služby poskytované prostredníctvom bankomatov; záruky, kaucie, ručenie; otváranie akreditívov; obchodovanie na vlastný účet alebo na účet klienta s valutami a devízovými hodnotami a v oblasti termínovaných obchodov a opcií vrátane kurzových a úrokových obchodov; obchodovanie s prevoditeľnými cennými papiermi; obhospodarovanie cenných papierov klienta na jeho účet; činnosť depozitára; poradenstvo v oblasti bankovníctva a financií; finančné analýzy; poskytovanie bankových a finančných informácií; poskytovanie a sprostredkovanie všetkých uvedených služieb prostredníctvom komunikačných médií, telekomunikačných prostriedkov, elektronických médií, elektronickej pošty (e-mailu) a svetovej počítačovej siete (internet).

38 - Elektronická pošta; elektronické zobrazovanie, komunikácia, posielanie a prenos správ, dát a obrázkov prostredníctvom komunikačných médií, telekomunikačných prostriedkov, elektronických médií, elektronickej pošty (e-mailu) a svetovej počítačovej siete (internet).

#### (540) eMAX VALUTA

(731) BRE Bank SA, ul. Senatorska 18, 00-950 Warszawa, PL;

(740) Kajabová Monika, JUDr., Bratislava, SK;

#### (210) 1760-2007

(220) 21.9.2007

#### 9 (511) 35, 36, 38

(511) 35 - Poradenské služby v oblasti obchodného a podnikateľského riadenia; obchodné alebo podnikateľské informácie pre zákazníkov z databáz banky; poskytovanie a sprostredkovanie uvedených služieb prostredníctvom komunikačných médií, telekomunikačných prostriedkov, elektronických médií, elektronickej pošty (e-mailu) a svetovej počítačovej siete (internet).

36 - Bankovníctvo vrátane elektronického bankovníctva; bankové služby; bankové služby priamo k zákazníkovi (homebanking); finančníctvo; prijímanie vkladov vrátane termínovaných vkladov; vedenie bankových účtov klientov; vedenie vkladných knižiek; vydávanie cenín a cenných papierov; investovanie do cenných papierov na vlastný účet; kapitálové investície; klíring (bezhotovostné zúčtovávanie vzájomných pohľadávok a záväzkov); klíring (zúčtovávanie vzájomných pohľadávok a záväzkov - bezhotovostné platenie); prevod kapitálu; bankové služby poskytované prostredníctvom bankomatov; záruky, kaucie, ručenie; otváranie akreditívov; obchodovanie na vlastný účet alebo na účet klienta s valutami a devízovými hodnotami a v oblasti termínovaných obchodov a opcií vrátane kurzových a úrokových obchodov; obchodovanie s prevoditeľnými cennými papiermi; obhospodarovanie cenných papierov klienta na jeho účet; činnosť depozitára; poradenstvo v oblasti bankovníctva a financií; finančné analýzy; poskytovanie bankových a finančných informácií; poskytovanie a sprostredkovanie všetkých uvedených služieb prostredníctvom komunikačných médií, telekomunikačných prostriedkov, elektronických médií, elektronickej pošty (e-mailu) a svetovej počítačovej siete (internet).

38 - Elektronická pošta; elektronické zobrazovanie, komunikácia, posielanie a prenos správ, dát a obrázkov prostredníctvom komunikačných médií, telekomunikačných prostriedkov, elektronických médií, elektronickej pošty (e-mailu) a svetovej počítačovej siete (internet).

#### (540) mBIZNIS konto

(731) BRE Bank SA, ul. Senatorska 18, 00-950 Warszawa, PL;

(740) Kajabová Monika, JUDr., Bratislava, SK;

(210) 1761-2007

(220) 21.9.2007

9 (511) 35, 36, 38

(511) 35 - Poradenské služby v oblasti obchodného a podnikateľského riadenia; obchodné alebo podnikateľské informácie pre zákazníkov z databáz banky; poskytovanie a sprostredkovanie uvedených služieb prostredníctvom komunikačných médií, telekomunikačných prostriedkov, elektronických médií, elektronickej pošty (e-mailu) a svetovej počítačovej siete (internet).

36 - Bankovníctvo vrátane elektronického bankovníctva; bankové služby; bankové služby priamo k zákazníkovi (homebanking); finančníctvo; prijímanie vkladov vrátane termínovaných vkladov; vedenie bankových účtov klientov; vedenie vkladných knižiek; vydávanie cenín a cenných papierov; investovanie do cenných papierov na vlastný účet; kapitálové investície; klíring (bezhotovostné zúčtovávanie vzájomných pohľadávok a záväzkov); klíring (zúčtovávanie vzájomných pohľadávok a záväzkov - bezhotovostné platenie); prevod kapitálu; bankové služby poskytované prostredníctvom bankomatov; záruky, kaucie, ručenie; otváranie akreditívov; obchodovanie na vlastný účet alebo na účet klienta s valutami a devízovými hodnotami a v oblasti termínovaných obchodov a opcií vrátane kurzových a úrokových obchodov; obchodovanie s prevoditeľnými cennými papiermi; obhospodarovanie cenných papierov klienta na jeho účet; činnosť depozitára; poradenstvo v oblasti bankovníctva a financií; finančné analýzy; poskytovanie bankových a finančných informácií; poskytovanie a sprostredkovanie všetkých uvedených služieb prostredníctvom komunikačných médií, telekomunikačných prostriedkov, elektronických médií, elektronickej pošty (e-mailu) a svetovej počítačovej siete (internet).

38 - Elektronická pošta; elektronické zobrazovanie, komunikácia, posielanie a prenos správ, dát a obrázkov prostredníctvom komunikačných médií, telekomunikačných prostriedkov, elektronických médií, elektronickej pošty (e-mailu) a svetovej počítačovej siete (internet).

(540) mDEBETKA

(731) BRE Bank SA, ul. Senatorska 18, 00-950 Warszawa, PL;

(740) Kajabová Monika, JUDr., Bratislava, SK;

(210) 1762-2007

(220) 21.9.2007

9 (511) 35, 36, 38

(511) 35 - Poradenské služby v oblasti obchodného a podnikateľského riadenia; obchodné alebo podnikateľské informácie pre zákazníkov z databáz banky; poskytovanie a sprostredkovanie uvedených služieb prostredníctvom komunikačných médií, telekomunikačných prostriedkov, elektronických médií, elektronickej pošty (e-mailu) a svetovej počítačovej siete (internet).

36 - Bankovníctvo vrátane elektronického bankovníctva; bankové služby; bankové služby priamo k zákazníkovi (homebanking); finančníctvo; prijímanie vkladov vrátane termínovaných vkladov;

vedenie bankových účtov klientov; vedenie vkladných knižiek; vydávanie cenín a cenných papierov; investovanie do cenných papierov na vlastný účet; kapitálové investície; klíring (bezhotovostné zúčtovávanie vzájomných pohľadávok a záväzkov); klíring (zúčtovávanie vzájomných pohľadávok a záväzkov - bezhotovostné platenie); prevod kapitálu; bankové služby poskytované prostredníctvom bankomatov; záruky, kaucie, ručenie; otváranie akreditívov; obchodovanie na vlastný účet alebo na účet klienta s valutami a devízovými hodnotami a v oblasti termínovaných obchodov a opcií vrátane kurzových a úrokových obchodov; obchodovanie s prevoditeľnými cennými papiermi; obhospodarovanie cenných papierov klienta na jeho účet; činnosť depozitára; poradenstvo v oblasti bankovníctva a financií; finančné analýzy; poskytovanie bankových a finančných informácií; poskytovanie a sprostredkovanie všetkých uvedených služieb prostredníctvom komunikačných médií, telekomunikačných prostriedkov, elektronických médií, elektronickej pošty (e-mailu) a svetovej počítačovej siete (internet).

38 - Elektronická pošta; elektronické zobrazovanie, komunikácia, posielanie a prenos správ, dát a obrázkov prostredníctvom komunikačných médií, telekomunikačných prostriedkov, elektronických médií, elektronickej pošty (e-mailu) a svetovej počítačovej siete (internet).

(540) mKREDITKA

(731) BRE Bank SA, ul. Senatorska 18, 00-950 Warszawa, PL;

(740) Kajabová Monika, JUDr., Bratislava, SK;

(210) 1763-2007

(220) 21.9.2007

9 (511) 35, 36, 38

(511) 35 - Poradenské služby v oblasti obchodného a podnikateľského riadenia; obchodné alebo podnikateľské informácie pre zákazníkov z databáz banky; poskytovanie a sprostredkovanie uvedených služieb prostredníctvom komunikačných médií, telekomunikačných prostriedkov, elektronických médií, elektronickej pošty (e-mailu) a svetovej počítačovej siete (internet).

36 - Bankovníctvo vrátane elektronického bankovníctva; bankové služby; bankové služby priamo k zákazníkovi (homebanking); finančníctvo; prijímanie vkladov vrátane termínovaných vkladov; vedenie bankových účtov klientov; vedenie vkladných knižiek; vydávanie cenín a cenných papierov; investovanie do cenných papierov na vlastný účet; kapitálové investície; klíring (bezhotovostné zúčtovávanie vzájomných pohľadávok a záväzkov); klíring (zúčtovávanie vzájomných pohľadávok a záväzkov - bezhotovostné platenie); prevod kapitálu; bankové služby poskytované prostredníctvom bankomatov; záruky, kaucie, ručenie; otváranie akreditívov; obchodovanie na vlastný účet alebo na účet klienta s valutami a devízovými hodnotami a v oblasti termínovaných obchodov a opcií vrátane kurzových a úrokových obchodov; obchodovanie s prevoditeľnými cennými papiermi; obhospodarovanie cen-

ných papierov klienta na jeho účet; činnosť depozitára; poradenstvo v oblasti bankovníctva a financií; finančné analýzy; poskytovanie bankových a finančných informácií; poskytovanie a sprostredkovanie všetkých uvedených služieb prostredníctvom komunikačných médií, telekomunikačných prostriedkov, elektronických médií, elektronickej pošty (e-mailu) a svetovej počítačovej siete (internet).

38 - Elektronická pošta; elektronické zobrazovanie, komunikácia, posielanie a prenos správ, dát a obrázkov prostredníctvom komunikačných médií, telekomunikačných prostriedkov, elektronických médií, elektronickej pošty (e-mailu) a svetovej počítačovej siete (internet).

**(540) mTRANSFER**

(731) BRE Bank SA, ul. Senatorska 18, 00-950 Warszawa, PL;

(740) Kajabová Monika, JUDr., Bratislava, SK;

**(210) 1767-2007**

(220) 24.9.2007

**9 (511) 19, 35, 37, 40**

(511) 19 - Dosky - stavebné drevo, latky, drevené dyhy, drevené a plastové obloženie, drevo opracované, drevo opracované - stolárske, drevená guľatina, konštrukcie a stavby z drevenej guľatiny a hranolov, zrubové konštrukcie a stavby, drevotriestkové dosky, hranoly, dvere s výnimkou kovových, dverové prahy s výnimkou kovových, dverové rámy s výnimkou kovových, okenice s výnimkou kovových, okenné rámy s výnimkou kovových, okná s výnimkou kovových, rámové konštrukcie s výnimkou kovových, rámy (okenné) s výnimkou kovových, skladacie dvere s výnimkou kovových, výplne dverí s výnimkou kovových, zárubne s výnimkou kovových, garážové brány plastové, plastové rolety, cloniace a ochranné výrobky na okná a dvere, najmä medzi sklenené, exteriérové, vertikálne žalúzie, časti a diely týchto výrobkov - všetko z plastov, dreva a iných nekovových materiálov, vonkajšie rolety a žalúzie, časti a diely týchto výrobkov - všetko z plastov, dreva a iných nekovových materiálov, žalúzie s výnimkou kovových, dosky a tyče z plastov (polotovary), hmoty tesniace, upchávkové a izolačné, hadice, polotovary z plastických hmôt v tvare profilov a tvarovaných kusov pre nábytkársky priemysel a na výrobu okien, profily vždy, úplne alebo čiastočne z plastických hmôt, plastové rolety, debnenie s výnimkou kovového, krokvy strešné, lišty s výnimkou kovových, mriežky s výnimkou kovových, palisády s výnimkou kovových, podlahové dosky, schodiská s výnimkou kovových, schodnice ako časti schodísk, stavebný materiál nekovový, kameň prírodný a umelý, inzertné stĺpy s výnimkou kovových, reklamné stĺpy s výnimkou kovových, nekovové reklamné panely s výnimkou svetelných.

35 - Maloobchodná a veľkoobchodná činnosť s tovarmi uvedenými v triede 19, marketingové štúdie, obchodný alebo podnikateľský prieskum, obchodný manažment a podnikové poradenstvo, obchodný manažment, organizovanie výstav na komerčné alebo reklamné účely, personálne poradenstvo, pomoc pri riadení obchodnej činnosti, poradenstvo v obchodnej činnosti, poskytovanie

obchodných alebo podnikateľských informácií, prenájom reklamných materiálov, prieskum trhu, reklama, reklamná a propagačná činnosť, rozširovanie reklamných oznamov, rozširovanie reklamných materiálov zákazníkom (letáky, prospekty, tlačivá, vzorky), predvádzanie tovaru, predvádzanie (služby modeliek) na reklamné účely a podporu predaja, spracovanie textov, vydávanie a rozširovanie reklamných textov, zásielkové reklamné služby, sprostredkovanie obchodov s tovarom, sprostredkovanie uvedených služieb, televízna reklama, rozhlasová reklama, vydávanie a aktualizovanie reklamných materiálov a periodických a neperiodických publikácií, vzťahy s verejnosťou (prieskum vzťahov medzi podnikmi, inštitúciami a spoločenským prostredím), zásielkové reklamné služby, zbieranie údajov do počítačových databáz, zoraďovanie databáz, zoraďovanie údajov v počítačových databázach, sprostredkovanie obchodu s tovarmi v triede 19, obchodné sprostredkovanie služieb uvedených v triedach 35, 37 a 40.

37 - Vykonávanie inžinierskych, priemyselných, bytových a občianskych stavieb, budovanie a rekonštrukcia zrubových stavieb a konštrukcií, prípravné a pomocné stavebné práce, čistenie, čistenie exteriérov a interiérov, čistenie komínov, prenájom čistiacich strojov, inštalácia a opravy chladiacich a klimatizačných zariadení, informácie o opravách, izolovanie proti vlhkosti, izolovanie stavieb, odborné poradenstvo týkajúce sa montáže plastových a drevených okien a dverí, stavebných prác a zateplovania budov, klampiárstvo a inštalatérstvo, inštalácia, čistenie a údržba kotlov, montáž kuchynských zariadení, montáž a opravy vzduchotechnických zariadení, montáž a opravy klimatizačných zariadení, montáž a opravy vykurovacích zariadení, montáž, inštalácia a opravy okien, dverí a iných stavebných prvkov, montáž, kladenie, servis, sanácie a opravy podláh a parkiet, realizácia fasád so zateplením a bez zateplenia, montovanie lešení, murárstvo, montáž a opravy pecí, pokrývačské práce na strechách, inštalácia a opravy požiarnych hlásičov a poplašných systémov proti vlámaniu, stavebné informácie, dozor nad stavbami, demolácia budov, tapetovanie, montovanie a opravy telefónov, utesňovanie stavieb a budov, inštalácia a opravy výťahov, čistenie exteriérov, murovanie, murárstvo, umelecká stolárska výroba a opravy, exteriérové a interiérové maľovanie a natieranie, údržba nábytku, reštaurovanie nábytku.

40 - Povrchové úpravy dreva, kovov, plastov, pílenie, najmä dreva, spracovávanie, opracovávanie a tvárnenie dreva, kovov a plastov, úprava a spracovanie kovových materiálov, frézovanie, hobľovanie, stínanie, pílenie a kálanie dreva, pokovovanie, plátovanie, ponikľovanie, galvanizácia, kováčstvo, zvaračské práce, pozinkovanie, chrómovanie, zámočnícke služby, rytie, gravírovanie, informácie o spracovaní a úprave materiálov, recyklácia odpadu, poradenská a konzultačná činnosť pri spracovaní a úprave dreva, kovov a plastov všetkých druhov.

**(540) RAMENTA**

(731) Rosík Ján, Medvedovo 1581, 976 52 Čierny Balog, SK;

(740) Belička Ivan, Ing., Banská Bystrica, SK;



(210) 1768-2007

(220) 25.9.2007

9 (511) 28, 30, 32

(511) 28 - Hry a hračky.

30 - Ladový čaj, šťavy (chuťové prísady), čokoládové nápoje, mliečne kakaové nápoje, čokoládové nápoje, kávové nápoje, mliečne čokoládové nápoje, kakaové nápoje, nápoje na báze čajov, mliečne kávové nápoje, čaj.

32 - Pramenité vody, pramenité vody sytené, ochutené alebo inak upravené; pramenité vody pre dojčatá, minerálne vody, minerálne vody pre dojčatá, minerálne vody pre dojčatá ochutené alebo inak upravené, ovocné šťavy, sóдовая voda, zeleninové šťavy, sirupy na výrobu malinoviek, sytená voda, prípravky na výrobu minerálnych vôd, stolové vody, prípravky na výrobu nápojov, nápoje z nealkoholických štiav, sóda, koktail nealkoholický, nealkoholické nápoje z ovocných štiav, nealkoholické výťažky z ovocia, minerálne vody (nápoje), ovocná šťava, minerálka, sirupy na výrobu nápojov, nealkoholické nápoje, citronády.

(540) **AQUABABY**

(731) AQUADOL SLOVAKIA, s. r. o., Vajsková 320, 976 98 Dolná Lehota, SK;

(740) Janči Peter, JUDr., Liptovský Mikuláš, SK;

(210) 1769-2007

(220) 25.9.2007

9 (511) 16, 35, 37, 39, 42

(511) 16 - Firemné listiny, papierové propagačné materiály, letáky, prospekty, tlačivá, kopírovacie zariadenia uvedené v tejto triede, kancelárske potreby uvedené v tejto triede, kancelárska technika uvedená v tejto triede, príslušenstvo kancelárskej techniky uvedené v tejto triede.

35 - Maloobchodná činnosť v stavebnej oblasti, v strojárkej oblasti, v elektrotechnickej oblasti, so sanitárnym zariadením a jeho súčasťami, s kúpeľňovými doplnkami, s obkladmi a dlažbami, s motorovými vozidlami a ich príslušenstvom, so zariadeniami na pohyb po zemi, vode alebo vo vzduchu, s priemyselnými olejmi a tukmi, s mazacími olejmi, s pohonnými hmotami, s elektrickými a elektronickými strojmi, prístrojmi a zariadeniami, s elektrickými materiálmi, s klimatickými zariadeniami, transportnými zariadeniami, v oblasti spotrebnej elektroniky, s výpočtovou technikou, s obuvou, s textilom a textilnými výrobkami, s odevmi, s kožou a koženými výrobkami, koženkou a koženkovými výrobkami, železným materiálom a železnými výrobkami, hutným materiálom a hutnými výrobkami, nábytkom, keramikou, sklom, kryštálom, bižutériou, drogériovými výrobkami, parfumériou, kozmetickými výrobkami, drevom, drevenými výrobkami, stavebným materiálom, chemickými výrobkami, priemyselným tovarom, poľnohospodárskymi produktmi a obilninami, s potravinami, s potravinami rastlinného aj živočíšneho pôvodu, s čerstvým ovocím a zeleninou, so živými zvieratami, so semenami, rastlinami a kvetmi, s potravou pre zvieratá, s nealkoholickými aj alkoholickými nápojmi, s tabakom, tabakovými výrobkami, drahými kameňmi, zlatom a zlatými výrob-

kami, striebrom a striebornými výrobkami, platinou a platínovými výrobkami, papierom a papierovými výrobkami, s farmaceutickými výrobkami; činnosť reklamnej agentúry, rozširovanie, vydávanie a aktualizovanie reklamných materiálov, prenájom reklamných priestorov a plôch, prenájom reklamných materiálov, zasielkové reklamné služby, uverejňovanie reklamných textov, prenájom kancelárskych strojov a zariadení, aranžovanie výkladov, analýzy nákladov, inzertné činnosti, obchodný alebo podnikateľský prieskum, poradenstvo v obchodnej činnosti, prenájom kancelárskych strojov a zariadení, obchodný manažment a podnikové poradenstvo, organizovanie výstav na obchodné a reklamné účely, odborné obchodné poradenstvo, prieskum trhu, sekretárske služby, účtovníctvo, vedenie účtovných kníh.

37 - Stavebné činnosti, stavebný dozor, murovanie, utesňovanie stavieb, izolovanie stavieb, izolovanie proti vlhkosti, demolácia budov, prenájom stavebných strojov a zariadení, stavebné informácie, interiérové a exteriérové maľovanie a natieranie, výstavba a opravy skladov, pokrývačské práce na strechách budov, čistenie potrubných systémov, montovanie lešení, stavebná činnosť v oblasti inžinierskych, priemyselných, bytových a občianskych stavieb; montáž, údržba a opravy sanitárnych zariadení a vybavení kúpeľní, sadrokartónových systémov, obkladov, dlažieb, elektronických rozvodov a zariadení.

39 - Balenie tovarov, nákladná kamiónová doprava, osobná doprava, uskladňovanie tovarov, prenájom automobilov, vozidiel a dopravných prostriedkov, sprostredkovanie prepravy, kuriérske služby, preprava nábytku, prepravné služby.

42 - Výskum a vývoj nových výrobkov v stavebnej oblasti, inžinierska činnosť v stavebnej oblasti, skúšky stavebných materiálov, projektovanie stavieb, štúdie technických projektov, technický prieskum, zostavovanie stavebných výkresov.

(540)



(731) ERBAU, s. r. o., Blažkov 1361, 023 02 Krásno nad Kysucou, SK;

(740) Gruber Dalibor, Ing., Košice, SK;

(210) 1774-2007

(220) 25.9.2007

9 (511) 21

(511) 21 - Handry na utieranie, handry na čistenie, handry na utieranie na priemyselné použitie.

(540)



(731) KB SEIREN, LTD., 6-1-1, Shimokoubata-cho, Sabae-city, Fukui, JP;

(740) Fajnorová Mária, Ing., Bratislava, SK;

**(210) 1775-2007**

(220) 25.9.2007

**9 (511) 38, 41, 43**

(511) 38 - Poskytovanie užívateľského prístupu do svetovej počítačovej siete, pošta elektronická, prenos správ a obrazových informácií pomocou počítača.

41 - Akadémie (vzdelávanie), praktické cvičenie, prenájom dekorácií, detské škôlky, fotografovanie, poskytovanie služieb golfových ihrísk, prevádzkovanie priestorov s hracími automatmi, informácie o možnostiach rekreácie, informácie o možnostiach zábavy, služby kempingov so športovým programom, klubové služby (výchovno-zábavné), kluby zdravia (telesné cvičenia), nočné kluby, organizovanie plesov.

43 - Bary (služby), bufety (rýchle občerstvenie), detské jasle, hotelierske služby, jedálne a závodné jedálne, kaviarne, penzióny, poskytovanie hotelového ubytovania, poskytovanie ubytovania pre zvieratá, prázdninové tábory (ubytovacie služby), prenájom prednáškových sál, prenájom prechodného ubytovania, prenájom prenosných staviel, prevádzkovanie kempingov, príprava a dodávka jedál na objednávku do domu, reštaurácie (samoobslužné), reštaurácie (jedálne), rezervácia hotelov, rezervácia penziónov, rezervácia prechodného ubytovania, turistické ubytovne, ubytovacie kancelárie (hotely, penzióny), prenájom prechodného ubytovania, domovy dôchodcov, jedálne (závodné), motelové služby.

**(540) ALPINKA**

(731) Kučák Rudolf, Oščadnica č. 1530, 023 01 Oščadnica, SK;

**(210) 1784-2007**

(220) 26.9.2007

**9 (511) 9, 16, 35**

(511) 9 - Kalkulačky; magnetické a optické nosiče údajov; optické a magnetické disky; videokazety; videopásky; výpočtová a kancelárska technika; počítačové (logaritmicke) pravítka; pravítka; akumulátory; elektrické batérie.

16 - Farby ako školské pomôcky; guma a lepidlá na kancelárske potreby; kalendáre; kancelárske potreby s výnimkou nábytku; výrobky z kartónu a lepenky; knihy; knižné záložky a zarážky; lepiace pásky na kancelárske účely a použitie v domácnosti; mapy; modelovacie materiály; obaly ako papiernický tovar; papier a ostatné papiernické výrobky uvedené v tejto triede; písacie a školské potreby uvedené v tejto triede; tlačoviny; toaletný papier.

35 - Sprostredkovanie obchodu s tovarmi uvedenými v triedach 9 a 16.

**(540) KEYROAD**

(731) ZETAX, s. r. o., Kpt. Jaroša 45, 927 01 Šaľa, SK;

**(210) 1833-2007**

(220) 3.10.2007

**9 (511) 34**

(511) 34 - Surový tabak, cigarety, rezaný tabak, rapé, spracovaný tabak všetkých druhov.

**(540)**

(731) Empresa Cubana del Tabaco, trading as CUBATABACO, 104 O'Reilly Street, Havana City, CU;

(740) Šafář Pavel JUDr., Bratislava, SK;

**(210) 1842-2007**

(220) 5.10.2007

**9 (511) 1, 31, 32, 33**

(511) 1 - Vínny alkohol.

31 - Hrozno čerstvé.

32 - Nealkoholické nápoje a pivo.

33 - Víno; alkoholické nápoje s výnimkou piva.

**(540) KADETT PROFIL EXCELENT**

(731) PIVNICA TIBAVA s.r.o., Tibava 210, 073 01 Tibava, SK;

**(210) 1844-2007**

(220) 5.10.2007

**9 (511) 3**

(511) 3 - Prípravky na čistenie zubov a starostlivosť o ústnu dutinu, neliečivé ústne vody, dentálne leštiace prípravky, zubné prášky.

**(540) SIGNAL NUTRI-SENSITIVE**

(731) UNILEVER N. V., Weena 455, 3013 AL Rotterdam, NL;

(740) Fajnorová Mária, Ing., Bratislava, SK;

**(210) 1845-2007**

(220) 8.10.2007

**9 (511) 16, 31, 35**

(511) 16 - Baliaci papier, blahoprajné pohľadnice, brožované knihy, brožúry, brožúrky, bublinové obaly z plastických materiálov (na balenie), časopisy, etikety s výnimkou textilných, fotografie, galvanotypy (polygrafia), grafické zobrazenie, grafiky, chromolitografie (polygrafia), kalendáre, kartón, lepenka, papierové kávové filtre, knihy, lepenkové alebo papierové škatule, lepenkové alebo papierové obaly na fľaše, lepenkové platne (papiernický tovar), lepiace pásky na kancelárske účely a použitie v domácnosti, leporelá, mapy, obálky (papiernický tovar), obaly (papiernický tovar), obrazy, papiernický tovar, periodické a neperiodické publikácie, plagáty, polygrafické písmo, predmety z kartónu, prospekty, pútače z papiera alebo lepenky, reklamné tabule z papiera, kartónu alebo lepenky, reprodukcie grafické, tlačené reklamné materiály, umelohmotné fólie na balenie, vrecia z papiera alebo plastických materiálov.

31 - Prírodné kvety, rezané kvety, sušené kvety na ozdobu, vence prírodných kvetov, kvetinové cibule, klíčky semien na botanické účely, korok (surový), kôra (surovina), kríky, krovie, palmy, palmové listy, sušené rastliny ako dekorácia, rašelina (ako podstielka), ružové kríky, sadenice, semená rastlín, stromy, trávniky (prírodné), vianočné stromčeky, záhradné bylinky (čerstvé).

35 - Maloobchodná činnosť s chemikáliami pre poľnohospodárstvo, záhradníctvo a lesníctvo, fungicídmi a herbicídmi, kovovými stavebnými materiálmi, kovovým spojovacím a železiarskym materiálom, kovovým potrubím a rúrami, poľnohospodárskymi a záhradníckymi strojmi a náradím, zavlažovacími zariadeniami, nekovovými stavebnými materiálmi, nábytkom, najmä exteriérovým, semenami a priesadami rastlín, živými rastlinami a kvetmi, veľkoobchodná činnosť s chemikáliami pre poľnohospodárstvo, záhradníctvo a lesníctvo, fungicídmi a herbicídmi, kovovými stavebnými materiálmi, kovovým spojovacím a železiarskym materiálom, kovovým potrubím a rúrami, poľnohospodárskymi a záhradníckymi strojmi a náradím, zavlažovacími zariadeniami, nekovovými stavebnými materiálmi, nábytkom, najmä exteriérovým, semenami a priesadami rastlín, živými rastlinami a kvetmi, marketingové štúdie, obchodný alebo podnikateľský prieskum, obchodný manažment a podnikové poradenstvo, obchodný manažment v oblasti umenia, organizovanie audiovizuálnych predstavení na komerčné a reklamné účely, organizovanie výstav na komerčné alebo reklamné účely, personálne poradenstvo, pomoc pri riadení obchodnej činnosti, poradenstvo v obchodnej činnosti, poskytovanie obchodných alebo podnikateľských informácií, predvádzanie (služby modeliek) na reklamné účely a podporu predaja, predvádzanie tovaru, prenájom reklamných materiálov, prieskum trhu, prieskum verejnej mienky, reklama, reklamná a propagačná činnosť, reklamné agentúry, rozhlasová reklama, rozširovanie reklamných oznamov, rozširovanie reklamných materiálov zákazníkom (letáky, prospekty, tlačivá, vzorky), spracovanie textov, sprostredkovanie obchodu s tovarom, sprostredkovanie uvedených služieb, televízna reklama, vydávanie a aktualizovanie reklamných materiálov a zvukovo-obrazových záznamov a periodických a neperiodických publikácií, vydávanie a rozširovanie reklamných textov, vydávanie reklamných alebo náborových textov, vzťahy s verejnosťou (prieskum vzťahov medzi podnikmi, inštitúciami a spoločenským prostredím), zásielkové reklamné služby, zbieranie údajov do počítačových databáz, zoraďovanie údajov v počítačových databázach, obchodné sprostredkovanie služieb uvedených v triedach 37 a 44.

(540)



(591) biela, zelená  
 (731) Ing. Milan Zelinka - RUŽA ZÁHRADNÍCTVO, Bratislavská 4, 949 01 Nitra, SK;  
 (740) Belička Ivan, Ing., Banská Bystrica, SK;

(210) 1852-2007  
 (220) 8.10.2007

9 (511) 41

(511) 41 - Cvičenie (praktické ukážky), kluby zdravia (telesné cvičenia), konferencie (organizovanie a vedenie), organizovanie a vedenie seminárov, organizovanie a vedenie kultúrnych alebo vzdeláva-

cích výstav, organizovanie a vedenie živých vystúpení, organizovanie plesov, organizovanie športových súťaží, školenie, vydávanie (online) kníh a časopisov v elektronickej forme, vzdelávanie, vydávanie kníh, výroba rozhlasových a televíznych programov.

(540) **SLANÉ MOSTY**

(731) Priatelia slaných detí, občianske združenie, Senická 626/7, 031 04 Liptovský Mikuláš, SK;

(210) 1854-2007  
 (220) 8.10.2007

9 (511) 5

(511) 5 - Fungicídy na poľnohospodárske účely.

(540) **SAMAN**

(731) Dow AgroSciences LLC, spol. podľa zákonov štátu Delaware, 9330 Zionsville Road, Indianapolis, Indiana 46268, US;  
 (740) Tomeš Pavol, Ing., Bratislava, SK;

(210) 1922-2007  
 (220) 22.10.2007

9 (511) 36

(511) 36 - Zriaďovanie fondov; investovanie kapitálu; spravovanie financií.

(540) **IAM OnLine**

(731) ISTRO ASSET MANAGEMENT, správ. spol., a. s., Laurinská 1, 811 01 Bratislava, SK;

(210) 1943-2007  
 (220) 25.10.2007

9 (511) 5, 30

(511) 5 - Dietetické výrobky s liečebnými účinkami, dietetické výrobky pre deti s liečebnými účinkami, farmaceutické prípravky, chemické výrobky na lekárske účely, dietetické prísady do jedla s liečebnými účinkami, posilňujúce a povzbudzujúce potraviny s liečebnými účinkami, energeticko-výživné požívateľiny na liečebné účely, farmaceutické a dietetické výrobky, doplnky stravy na liečebné účely, výrobky a doplnky stravy na liečebné účely obsahujúce probiotické baktérie, potravinové doplnky s liečebnými účinkami na denné doplnenie stravy, všetko patriace do tejto triedy.  
 30 - Potraviny a potravinové doplnky vyrobené za účelom doplnenia bežnej stravy konzumenta, doplnky zdravej výživy, posilňujúce a povzbudzujúce potraviny, výrobky obsahujúce probiotické baktérie, vyrobené za účelom doplnenia bežnej stravy konzumenta, energeticko-výživné požívateľiny a prísady do jedla vyrobené za účelom doplnenia bežnej stravy konzumenta, ktoré môžu priaznivo ovplyvniť zdravie konzumenta, všetko patriace do tejto triedy.

(540) **Delpharma Probian**

(731) RENUTO (Overseas) LIMITED, 3, Demetri Liperti Street, Kotsapa Building, 3090 Limassol, CY;  
 (740) Suchoňová Katarína, JUDr., Banská Bystrica, SK;

**(210) 1944-2007**

(220) 25.10.2007

**9 (511) 5, 30**

(511) 5 - Dietetické výrobky s liečebnými účinkami, dietetické výrobky pre deti s liečebnými účinkami, farmaceutické prípravky, chemické výrobky na lekárske účely, dietetické prísady do jedla s liečebnými účinkami, posilňujúce a povzbudzujúce potraviny s liečebnými účinkami, energeticko-výživné požívatiný na liečebné účely, farmaceutické a dietetické výrobky, doplnky stravy na liečebné účely, výrobky a doplnky stravy na liečebné účely obsahujúce probiotické baktérie, potravinové doplnky s liečebnými účinkami na denné doplnenie stravy, všetko patriace do tejto triedy.

30 - Potraviny a potravinové doplnky vyrobené za účelom doplnenia bežnej stravy konzumenta, doplnky zdravej výživy, posilňujúce a povzbudzujúce potraviny, výrobky obsahujúce probiotické baktérie, vyrobené za účelom doplnenia bežnej stravy konzumenta, energeticko-výživné požívatiný a prísady do jedla vyrobené za účelom doplnenia bežnej stravy konzumenta, ktoré môžu priaznivo ovplyvniť zdravie konzumenta, všetko patriace do tejto triedy.

**(540) Delpharmae Probiion**

(731) RENUTO (Overseas) LIMITED, 3, Demetri Li-

perti Street, Kotsapa Building, 3090 Limassol, CY;

(740) Suchoňová Katarína, JUDr., Banská Bystrica, SK;

**(210) 2049-2007**

(220) 9.11.2007

**9 (511) 35, 41**

(511) 35 - Organizovanie komerčných alebo reklamných výstav a veľtrhov.

41 - Organizovanie a vedenie konferencií.

**(540)****CEIFO CENTRAL EUROPEAN INVESTMENT FORUM**

(591) červená, čierna

(731) Slovensko-japonská obchodná komora, Náková 9743/5, 821 07 Bratislava, SK;

(740) InLaw, s. r. o., Bratislava, SK;

**(210) 5058-2007**

(220) 19.1.2007

**9 (511) 32**

(511) 32 - Pivo.

**(540) SWING**

(731) FOOD STAR, s. r. o., Kapusnícka 373/17, 955 01 Nemčice, SK;

(740) Dolanská Elena, RNDr., Bratislava, SK;

**(210) 5100-2007**

(220) 5.2.2007

**9 (511) 18, 20, 37**

(511) 18 - Výrobky z kože, imitácie kože, ktoré nie sú zaradené do iných tried.

20 - Nábytok; zrkadlá, výrobky nomenované v iných triedach z dreva, korku, trstiny, vrbového prútia.

37 - Údržba a opravy výrobkov z kože, imitácie kože a nábytku.

**(540) DIVIDEND MANUFACTURING**

(731) DIVIDEND MANUFACTURING, a. s., Tabaková 1, 969 01 Banská Štiavnica, SK;

(740) Juran Svetozár, JUDr., Bratislava, SK;

**(210) 5111-2007**

(220) 5.2.2007

**9 (511) 18, 25, 35**

(511) 18 - Výrobky z kože spadajúce do triedy 18.

25 - Obuv, športová obuv.

35 - Sprostredkovateľské služby v oblasti nákupu a predaja tovaru, najmä obuvi a športovej obuvi.

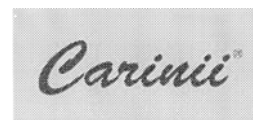
**(540)**

(731) OBUV ROŽEK s.r.o., Břenice 430, 760 01 Zlín, CZ;

(740) Filípek Ján, Ing., Bratislava, SK;

**(210) 5165-2007**

(220) 19.2.2007

(310) CZ 443895

(320) 18.12.2006

(330) CZ

**9 (511) 19, 20, 35, 42**

(511) 19 - PVC podperné stĺpiky pre debnenie, PVC stabilizačné pätky pre debnenie, PE a PP kazety strateného debnenia pre odľahčenie betónových základových a stropných dosiek, PE a PP nosné kazety strateného debnenia, podzemné vodojemy ako nekovové stavebné konštrukcie.

20 - Retenčné, vsakovacie a akumulčné nádrže s výnimkou kovových.

35 - Sprostredkovateľská činnosť v obchodnej činnosti.

42 - Spracovanie projektov dokumentácie, technické poradenstvo v stavebníctve.

**(540) ATLANTIS**

(731) ZETR SK, s. r. o., Areál PDP Drietoma, 913 03 Drietoma, SK;

(740) Dolanská Elena, RNDr., Bratislava, SK;

**(210) 5283-2007**

(220) 14.3.2007

**9 (511) 43, 44**

(511) 43 - Služby barov.

44 - Služby solárií.

**(540) MAXIMUS**

(731) Zrelák Michal, Jasovská 2, 851 07 Bratislava, SK;

**(210) 5319-2007**

(220) 23.3.2007

**9 (511) 33, 35**

(511) 33 - Víno.

35 - Reklamná činnosť v súvislosti s výrobou alkoholických a nealkoholických nápojov.

(540)



(591) biela, červená, žltá, zlatožltá  
 (731) HUBERT J. E., s. r. o., Vinárska 137, 926 01 Se-  
 red', SK;  
 (740) Budaj Miroslav, JUDr., Bratislava, SK;

(210) 5320-2007  
 (220) 23.3.2007

9 (511) 33, 35

(511) 33 - Víno.  
 35 - Reklamná činnosť v súvislosti s výrobou alko-  
 holických a nealkoholických nápojov.

(540)



(591) biela, červená, žltá, zlatožltá  
 (731) HUBERT J. E., s. r. o., Vinárska 137, 926 01 Se-  
 red', SK;  
 (740) Budaj Miroslav, JUDr., Bratislava, SK;

(210) 5321-2007  
 (220) 23.3.2007

9 (511) 33, 35

(511) 33 - Víno.  
 35 - Reklamná činnosť v súvislosti s výrobou alko-  
 holických a nealkoholických nápojov.

(540)



(591) biela, červená, žltá, zlatožltá, čierna, hnedá, mod-  
 rá, oranžová, fialová  
 (731) HUBERT J. E., s. r. o., Vinárska 137, 926 01 Se-  
 red', SK;  
 (740) Budaj Miroslav, JUDr., Bratislava, SK;

(210) 5323-2007  
 (220) 26.3.2007

9 (511) 33, 35

(511) 33 - Víno.  
 35 - Reklamná činnosť v súvislosti s výrobou alko-  
 holických a nealkoholických nápojov.

(540)



(591) biela, červená, hnedočervená, žltá, zlatožltá, čier-  
 na, béžová, žltozelená  
 (731) HUBERT J. E., s. r. o., Vinárska 137, 926 01 Se-  
 red', SK;  
 (740) Budaj Miroslav, JUDr., Bratislava, SK;

(210) 5324-2007  
 (220) 26.3.2007

9 (511) 33, 35

(511) 33 - Víno.  
 35 - Reklamná činnosť v súvislosti s výrobou alko-  
 holických a nealkoholických nápojov.

(540)

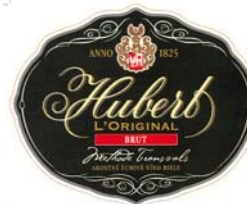

(591) biela, červená, žltá, zlatožltá, čierna, béžová  
 (731) HUBERT J. E., s. r. o., Vinárska 137, 926 01 Se-  
 red', SK;  
 (740) Budaj Miroslav, JUDr., Bratislava, SK;

(210) 5325-2007  
 (220) 26.3.2007

9 (511) 33, 35

(511) 33 - Víno.  
 35 - Reklamná činnosť v súvislosti s výrobou alko-  
 holických a nealkoholických nápojov.

(540)



(591) biela, červená, žltá, zlatožltá, čierna, béžová, hne-  
 dá, hnedočervená  
 (731) HUBERT J. E., s. r. o., Vinárska 137, 926 01 Se-  
 red', SK;  
 (740) Budaj Miroslav, JUDr., Bratislava, SK;

(210) 5326-2007  
 (220) 26.3.2007

9 (511) 33, 35

(511) 33 - Víno.  
 35 - Reklamná činnosť v súvislosti s výrobou alko-  
 holických a nealkoholických nápojov.

(540)



(591) biela, červená, žltá, zlatožltá, čierna, béžová, ružová, ružovo hnedá

(731) HUBERT J. E., s. r. o., Vinárska 137, 926 01 Se-red', SK;

(740) Budaj Miroslav, JUDr., Bratislava, SK;

(210) 5327-2007

(220) 26.3.2007

9 (511) 33, 35

(511) 33 - Víno.

35 - Reklamná činnosť v súvislosti s výrobou alkoholických a nealkoholických nápojov.

(540)



(591) biela, červená, žltá, zlatožltá, čierna, béžová

(731) HUBERT J. E., s. r. o., Vinárska 137, 926 01 Se-red', SK;

(740) Budaj Miroslav, JUDr., Bratislava, SK;

(210) 5328-2007

(220) 26.3.2007

9 (511) 33, 35

(511) 33 - Víno.

35 - Reklamná činnosť v súvislosti s výrobou alkoholických a nealkoholických nápojov.

(540)



(591) biela, červená, žltá, zlatožltá, čierna, béžová

(731) HUBERT J. E., s. r. o., Vinárska 137, 926 01 Se-red', SK;

(740) Budaj Miroslav, JUDr., Bratislava, SK;

(210) 5348-2007

(220) 28.3.2007

9 (511) 9, 16, 35, 38

(511) 9 - Magnetické nosiče údajov; nosiče zvukových záznamov; nosiče zvukovo-obrazových záznamov; audiovizuálne záznamové disky; programové vybavenie počítačov.

16 - Formuláre; tlačoviny; prospekty.

35 - Maloobchodná činnosť s magnetickými nosičmi údajov; maloobchodná činnosť s nosičmi zvukových záznamov; maloobchodná činnosť s nosičmi zvukovo-obrazových záznamov; maloobchodná činnosť s audiovizuálnymi záznamovými diskami; maloobchodná činnosť s programovým vybavením počítačov; maloobchodná činnosť so softvérom; vydávanie a aktualizovanie reklamných materiálov; reklama; zásielkové reklamné služby; spracovanie textov; uverejňovanie reklamných textov; vydávanie reklamných alebo nábových textov; informačné kancelárie.

38 - Televízne vysielanie; vysielanie káblovej televízie; prenos signálu pomocou satelitu; spravodajské agentúry; tlačové kancelárie.

(540) Črepiny s hviezdíčkou

(731) MAC TV, s. r. o., Brečtanová 1, 831 01 Bratislava, SK;

(740) Ďurček Peter, Mgr., Bratislava, SK;

(210) 5357-2007

(220) 2.4.2007

9 (511) 35, 36, 37, 41

(511) 35 - Pomoc pri riadení obchodnej činnosti, komerčné informačné kancelárie, reklamné materiály, marketingové štúdie, obchodná činnosť - poradenstvo, reklama, reklamná agentúra, prieskum trhu, obchodný alebo podnikateľský prieskum, obchodný manažment a obchodné alebo podnikateľské poradenstvo, informácie v počítačových súboroch a ich vyhľadávanie, obchodné alebo podnikateľské informácie, administratívne spracovanie obchodných objednávok, zbieranie údajov do počítačových databáz, zoraďovanie údajov v počítačových databázach, zbieranie stavebných informácií, uverejňovanie stavebných informácií, služby outsourcingu.

36 - Finančné informácie, finančná analýza, investovanie kapitálu, finančné poradenstvo, prenájom nehnuteľností, sprostredkovanie nehnuteľností, realitné kancelárie, správa nehnuteľností.

37 - Stavebné informácie, stavebníctvo, poskytovanie stavebných informácií.

41 - Organizovanie a vedenie seminárov a školení, organizovanie a vedenie konferencií.

(540)

(591) červená, čierna

(731) Commercium CS, s.r.o. obchodné zastupiteľstvo, Bratislavská cesta 87, 902 01 Pezinok, SK;

(210) 5377-2007

(220) 5.4.2007

9 (511) 16, 25, 35, 41, 45

(511) 16 - Albumy, pohľadnice, fotografie, grafické zobrazovanie, plagáty všetkých druhov a rozmerov, grafiky, obrazy, obrazy ako maľby zarámované aj nezarámované, papierové propagačné materiály, plány, podložky na písanie, tlačené reklamné a úžitkové manuály, reklamné tabule z papiera, kartónu alebo lepenky, skicáre, stojany na fotografie, záložky do kníh, knihy, brožúry, časopisy,

periodiká, tlačivá, databázy na papierových nosičoch, ročenky, katalógy, kalendáre, príručky, prospekty, publikácie, papierové vľajky, papierové zástavky, pútače z papiera alebo lepenky, pečiatky, pečate, papiernický tovar, obálky, obaly, nálepky, netextilné etikety, kancelárske potreby s výnimkou nábytku, predovšetkým kancelárske potreby použité ako reklamné alebo darčkové predmety, atlasy, plastové fólie na balenie, formuláre, predmety z kartónu, spisové obaly, stolové prestieranie z papiera, papierové servítky, papierové utierky, vrecia a vrecká z papiera alebo plastických materiálov, vzory na výrobu odevov.

25 - Odevy, oblečenie, konfekcia, pokrývky hlavy, obuv, športová obuv, športové odevy a oblečenie, športové trička a dresy, cyklistické oblečenie, kúpacie plášte, plavky, plážová obuv, plážové oblečenie, obuv a plášte na kúpanie, sprchovacie čiapky, papuče, bielizeň, body, čelenky, čiapky, chrániče uší ako pokrývka hlavy, opasky, klobúky, kombiné, kombinézy ako oblečenie, korzety, kostýmy, obleky, kožušiny ako oblečenie, kravaty, pančuchy, pančuškové nohavice, plášte, pleteniny ako oblečenie, oblečenie z imitácie kože, podprsenky, osobná bielizeň, ponožky, pracovné plášte, pyžamá, rukavice, šály, šatky, šerpy, tielka, potníky, tričká, uniformy, vrchné ošatenie, zásterky, vrecká na odevy, gymnastické dresy, šilty na pokrývky hlavy, galoše, podpätky, sandále.

35 - Predvádzanie, služby modeliek (fotomodeliek a manekýnok) a modelov (fotomodelov a manekýnov) na reklamné účely a podporu predaja, predvádzanie tovaru, reklama, reklamné činnosti, obchodný manažment v oblasti umenia a modelingu, personálne poradenstvo, predovšetkým personálne poradenstvo pre modelky a modelov, nábor zamestnancov a pracovníkov, predovšetkým modeliek a modelov, castingy modeliek a modelov, modeling - sprostredkovanie práce pre modelky a modelov, poradenstvo a konzultácie týkajúce sa pracovných miest ako sú opatrovateľské a pomocné práce v domácnosti, organizovanie a zabezpečovanie pracovných miest o opatrovateľské a pomocné práce v domácnosti (au pairs), výber osôb pomocou psychologických testov, zbieranie údajov do počítačových databáz, vedenie kartoték v počítači, obchodné alebo podnikateľské poradenstvo, obchodný alebo podnikateľský prieskum, pomoc pri riadení obchodnej činnosti, organizovanie výstav pre obchodné a reklamné účely, maloobchodné služby v oblasti katalógov, fotografií, litografií, plagátov, sprostredkovanie obchodu s tovarom, predovšetkým s dopravnými prostriedkami a hore uvedenými tovarmi, sprostredkovanie uvedených služieb, poskytovanie a sprostredkovanie uvedených služieb prostredníctvom komunikačných médií, elektronickej pošty, SMS správ, počítačových sietí a internetu, obchodné sprostredkovanie služieb uvedených v triedach 35 až 45, sprostredkovanie obchodu s tovarom.

41 - Organizovanie súťaží krásy, castingov, módnych prehliadok, plesov, športových súťaží, živých vystúpení, večierkov, umelecké módné agentúry, umelecké modelingové agentúry, fotografovanie, fotografovanie modeliek a modelov, filmová a fotografická tvorba, manažérske služby pri organi-

zovaní predstavení módnych prehliadok, služby v oblasti estrád, zábavy, kultúrnych a hudobných podujatí, školenia, výcvik, vzdelávanie, predovšetkým školenia, výcvik a vzdelávanie modeliek a modelov, služby na verejnú prezentáciu umeleckých a literárnych diel za účelom kultúrnym alebo vzdelávacím, vydávanie kníh, časopisov, periodík, vydávanie textov s výnimkou reklamných alebo náborových, informácie o vzdelávaní a možnostiach zábavy, rekreácie a rozptýlenia, služby nahrávacích štúdií, požičiavanie videopások a filmov, nahrávanie na videopásky, výroba divadelných predstavení, organizovanie a vedenie kongresov, konferencií, seminárov, organizovanie kultúrnych alebo vzdelávacích výstav, zverejňovanie textov iných ako reklamných, knižnice, výroba rozhlasových alebo televíznych programov, zábava, pobavenie, obveselenie, zábavné parky, nočné kluby, rezervácia vstupeniek, poskytovanie uvedených služieb prostredníctvom komunikačných médií, elektronickej pošty, SMS správ, počítačových sietí a internetu.

45 - Agentúry poskytujúce služby hosiestiek, agentúry poskytujúce služby modeliek a modelov, sprevádzanie do spoločnosti, požičiavanie oblekov a večerných šiat, agentúry poskytujúce služby sprievodcov a sprievodkýň nie turistických, agentúry poskytujúce stráženie detí v ich domovoch (baby sitting), zostavovanie horoskopov, zoznamovacie služby, poskytovanie uvedených služieb prostredníctvom komunikačných médií, elektronickej pošty, SMS správ, počítačových sietí a internetu.

(540)



(731) Kamenický Július, Okružná 3, 917 01 Trnava, SK;  
(740) Porubčan Róbert, Ing., Ivanka pri Dunaji, SK;

(210) 5396-2007

(220) 10.4.2007

9 (511) 35, 37, 39

(511) 35 - Reklamné služby; služby reklamných agentúr; príprava a umiestnenie reklám; výroba komerčných reklám; rozhlasová a televízna reklama; obchodný manažment a poradenstvo; poskytovanie obchodných alebo podnikateľských informácií; obchodné alebo podnikateľské zisťovania; obchodné alebo podnikateľské informácie; obchodný alebo podnikateľský prieskum; poskytovanie obchodných poradenských služieb, obchodné odhady; poskytovanie obchodných konzultačných služieb; prezentačné služby; služby public relations (vzťahy s verejnosťou); marketingové služby; prieskum trhu; marketingové štúdie; analýzy trhu; priame marketingové služby; služby podpory predaja; propagačné služby; obchodné poradenské služby vo vzťahu k sponzorstvu a franchisingu; nábor zamestnancov.

37 - Inštalácia a údržba stojanov na jednotlivé produkty.

39 - Doprava, balenie a skladovanie tovarov.

**(540) MOMENTUM**

(731) Momentum Activating Demand Limited, 21-23 Meard Street, London W1F 0EY, GB;  
 (740) Čechvalová Dagmar, Bratislava, SK;

**(210) 5406-2007**

(220) 12.4.2007

**9 (511) 9, 38, 42**

(511) 9 - Počítačový software na prenos dát, textov, grafiky a obrazu; počítačový softvér na prezeračie a vyhľadávacie v rámci elektronických komunikačných sietí, počítače, počítačový softvér, databázy nahrané na nosičoch.

38 - Telekomunikačné služby, prenos dát, obrazov a dokumentov prostredníctvom počítačových sietí; služby poskytované elektronickými tabuľkami (telekomunikačné služby); komunikačné služby v reálnom čase prostredníctvom počítačových sietí; dátové a hlasové telekomunikačné služby; elektronická pošta; prenos faxom; prenos dát prostredníctvom telekomunikačných sietí; poskytovanie prístupu do databáz počítačových sietí; prenos a šírenie informácií pomocou počítača; poskytovanie telekomunikačných informácií prostredníctvom počítačových sietí.

42 - Aktualizovanie počítačových programov, návrh počítačových systémov, obnovovanie počítačových databáz, poradenstvo v oblasti počítačových programov, tvorba softvéru, vytváranie a udržiavanie počítačových stránok (webových) pre zákazníkov.

**(540)**

(731) AOL LLC, 22000 AOL Way, Dulles, Virginia 20166, US;

(740) ROTT, RŮŽIČKA & GUTTMANN, v. o. s., Bratislava, SK;

**(210) 5423-2007**

(220) 16.4.2007

**9 (511) 16, 35, 41, 42**

(511) 16 - Papier a výrobky z papiera, tlačoviny, tlačene informácie materiály, propagačné a reklamné predmety z papiera, letáky.

35 - Energetické konzultačné služby na obchodné a reklamné účely, organizačná a manažérska činnosť v oblasti energie, spracovanie dát, služby databáň.

41 - Výchovná a vzdelávacia činnosť, školiaca činnosť, usporadúvanie kurzov, seminárov a prednášok.

42 - Technické a technologické energetické poradenstvo pre domácnosť, obchod a priemysel, rozvoj ucelených energetických koncepcií, technické poradenstvo a plánovanie v oblasti energií, služby technikov (vyhodnotenie, odhady a posudky v oblasti energií), činnosť energetických audítorov.

**(540)**

(731) SLOVDAN, spol. s r.o., Švábska 38, 080 01 Prešov, SK;

(740) Mešková Viera, Ing., Bratislava, SK;

**(210) 5424-2007**

(220) 16.4.2007

**9 (511) 16, 35, 41, 42**

(511) 16 - Papier a výrobky z papiera, tlačoviny, tlačene informácie materiály, propagačné a reklamné predmety z papiera, letáky.

35 - Energetické konzultačné služby na obchodné a reklamné účely, organizačná a manažérska činnosť v oblasti energie, spracovanie dát, služby databáň.

41 - Výchovná a vzdelávacia činnosť, školiaca činnosť, usporadúvanie kurzov, seminárov a prednášok.

42 - Technické a technologické energetické poradenstvo pre domácnosť, obchod a priemysel, rozvoj ucelených energetických koncepcií, technické poradenstvo a plánovanie v oblasti energií, služby technikov (vyhodnotenie, odhady a posudky v oblasti energií), činnosť energetických audítorov.

**(540)**

OPTIMUM  
ENERGY

(731) SLOVDAN, spol. s r.o., Švábska 38, 080 01 Prešov, SK;

(740) Mešková Viera, Ing., Bratislava, SK;

**(210) 5425-2007**

(220) 16.4.2007

**9 (511) 16, 35, 41, 42**

(511) 16 - Papier a výrobky z papiera, tlačoviny, tlačene informácie materiály, propagačné a reklamné predmety z papiera, letáky.

35 - Energetické konzultačné služby na obchodné a reklamné účely, organizačná a manažérska činnosť v oblasti energie, spracovanie dát, služby databáň.

41 - Výchovná a vzdelávacia činnosť, školiaca činnosť, usporadúvanie kurzov, seminárov a prednášok.

42 - Technické a technologické energetické poradenstvo pre domácnosť, obchod a priemysel, rozvoj ucelených energetických koncepcií, technické poradenstvo a plánovanie v oblasti energií, služby technikov (vyhodnotenie, odhady a posudky v oblasti energií), činnosť energetických audítorov.



(540)



ENERGETICKÁ BILANCIA

(731) SLOVDAN, spol. s r.o., Švábska 38, 080 01 Prešov, SK;

(740) Mešková Viera, Ing., Bratislava, SK;

(210) 5500-2007

(220) 7.5.2007

(310) 1337095

(320) 27.2.2007

(330) CA

9 (511) 9

(511) 9 - Spätné kamery do pozemných vozidiel; ich časti, súčasti a príslušenstvo.

(540)



(731) Matsushita Electric Industrial Co., Ltd., 1006, Oaza Kadoma, Kadoma-shi, Osaka 571-8501, JP;

(740) PATENTSERVIS BRATISLAVA a. s., Bratislava, SK;

(210) 5521-2007

(220) 15.5.2007

9 (511) 35

(511) 35 - Nábor a zamestnávanie zamestnancov, najmä vedúcich riadiacich pracovníkov; poradenstvo v oblasti riadenia pre obchodné podniky, najmä v oblasti personálneho manažmentu a získavania riadiacich pracovníkov, nábor vedúcich pracovníkov, prieskum vyhľadávanie vedúcich pracovníkov.

(540) **AMROP HEVER**

(731) THE AMROP HEVER GROUP, 15, rue Vignon, 75008 Paris, FR;

(740) ROTT, RŮŽIČKA & GUTTMANN, v. o. s., Bratislava, SK;

(210) 5575-2007

(220) 25.5.2007

9 (511) 16, 35, 41, 42

(511) 16 - Reklamné, inzertné, propagačné, užívateľské a inštruktážne materiály a tlačoviny, databázové produkty v papierovej forme, plagáty, bilbordy, tlačoviny všetkých druhov a ostatné polygrafické výrobky zaradené v tejto triede, výrobky z papiera, papiernický tovar, obálky, listové papiere, kalendáre, fotografie, prehľad športových zariadení v knižných, brožovaných a časopiseckých publikáciách, knižné, brožované a časopisecké publikácie.

35 - Inzertná, reklamná a propagačná činnosť, poskytovanie pomoci pri prevádzke obchodu, obstarávateľská a sprostredkovateľská činnosť v oblasti obchodu, marketing, kancelárske a administra-

tívne práce, poradenstvo týkajúce sa organizácie a podnikania, rozširovanie prospektov, podnikateľské informácie, počítačom podporované podnikanie, predplatné tlačovín pre tretie osoby, plánovanie propagačných a obchodných akcií, potvrdzovanie a overovanie obchodných transakcií, obchodné výstavy, komerčné využívanie internetu na poskytovanie služieb patriacich do triedy 35, spracovanie dát a informácií, poskytovanie obchodných a podnikateľských informácií prostredníctvom internetu, poskytovanie obchodných a podnikateľských informácií prostredníctvom mobilných telefónov, obchodné sprostredkovanie služieb v oblasti vzdelávania, výchovy, športu, zábavy a kultúry.

41 - Kultúrna, vzdelávacia, výchovná, zábavná a športová činnosť, vyhlasovanie a organizovanie súťaží v oblasti športu, kultúry a podnikania, vydateľská a nakladateľská činnosť.

42 - Programovanie a počítačové programy na zákazku, služby v oblasti kódovania a dekódovania zabezpečovacích systémov; tvorba www prezentácií, wap prezentácie.

(540)



(591) čierna, modrá

(731) BISON & ROSE public relations s. r. o., Bělohorská 33, Praha, CZ;

(740) Čechvalová Dagmar, Bratislava, SK;

(210) 5582-2007

(220) 30.5.2007

9 (511) 8, 21

(511) 8 - Vidličky, nože, nožičky s vidličkou, nože na zeleninu, lyžice, lyžičky, mäsiarske a kuchynské nože, ocielky, sekáčiky, sekáčiky na ľad, sekáčiky na zeleninu, sekáčiky na mäso (ručné nástroje), nožnice na hydinu, brúsky na nože, ostrôžky, krájacie kolieska, otvárače univerzálne a na konzervy neelektrické, otvárače na korkové a korunkové uzávery, multifunkčné otvárače, otvárače s nožíkom, krájače na ovocie a zeleninu, krájače syrov (neelektrické), ozdobné krájače neelektrické, škrabky (ručné nástroje), škrabky na zeleninu, odšťavovače neelektrické, porciovače neelektrické (na zmrzlinu), kliešte, kliešte s vidličkou, kliešte na cukor, kliešte na múčniky, kliešte na šalát, kliešte na špagety, kliešte na ľad, luskáčiky orechov, ozdobné krájače a vykrajovače na cesto. 21 - Kuchynské náradie a ostatné pomôcky do kuchyne, ako otvárače fliaš, formičky, pierka na potieranie pečiva, šľahacie metly, naberačky, stierky, varešky, tlčičky, penovačky, cedidlá, násypky, strúhadlá, servírovacie lopatky, nádoby na použitie v domácnosti alebo v kuchyni, soľničky, korenice a ich súpravy, cukorničky, maselnice, ručné mlynčeky na korenie, obracačky, pučidlá na zemiaky, držiaky na cibuľu, šúpače na jablká, lisy na cesnak, lisy na citróny, vešiaky na kuchynské náradie, uzávery na fľaše (vínové, sektové), kefy na umývanie riadu.

**(540) PRESIDENT**

(731) TESCOMA, s. r. o., U Tescomy 241, 760 01 Zlín, CZ;  
 (740) Hojčuš Peter, Ing., Bratislava, SK;

**(210) 5583-2007**

(220) 30.5.2007

**9 (511) 21**

(511) 21 - Stolovacie nádoby na smotanu, stolovacie nádoby na olej, ocot a iné príchuti do jedál vrátane ich súprav, dózy na potraviny, soľničky, koreničky, cukorničky, súpravy koreničiek, stojančeky na špáradlá, stojančeky a držiaky na obrúsky, mlynčeky na korenie a koreniny.

**(540) CLUB**

(731) TESCOMA, s. r. o., U Tescomy 241, 760 01 Zlín, CZ;  
 (740) Hojčuš Peter, Ing., Bratislava, SK;

**(210) 5585-2007**

(220) 30.5.2007

**9 (511) 8, 21**

(511) 8 - Jedálne príbory, vidličky, nože, nožičky s vidličkou, nože na zeleninu, lyžice, lyžičky, ostrôžka, krájacie kolieska, otváračie univerzálne a na konzervy neelektrické, otváračie na korkové a korkové uzávery, multifunkčné otváračie, krájajúce na ovocie a zeleninu, krájajúce syrov (neelektrické), ozdobné krájajúce neelektrické, škrabky (ručné nástroje), škrabky na zeleninu, porciovače neelektrické, kliešte, kliešte s vidličkou, kliešte na cukor, kliešte na múčniky, kliešte na šalát, kliešte na špagety, kliešte na ľad, kliešte - pinzeta, luskáčiky orechov, ozdobné krájajúce a vykrajovače na cesto.

21 - Kuchynské náradie a ostatné pomôcky do kuchyne, ako šľahacie metly, naberačky, stierky, varešky, tĺčky, penovačky, tvoridlá na cesto, servírovacie lopatky, obracačky, pučidlá na zemiaky, pierka na potieranie pečiva, vešiaky na kuchynské náradie, stojany na kuchynské náradie.

**(540) Space Line**

(731) TESCOMA, s. r. o., U Tescomy 241, 760 01 Zlín, CZ;  
 (740) Hojčuš Peter, Ing., Bratislava, SK;

**(210) 5586-2007**

(220) 30.5.2007

**9 (511) 8, 21**

(511) 8 - Jedálne príbory, vidličky, nože, nožičky s vidličkou, nože na zeleninu, lyžice, lyžičky, ostrôžky, krájacie kolieska, otváračie univerzálne a na konzervy neelektrické, otváračie na korkové a korkové uzávery, multifunkčné otváračie, krájajúce na ovocie a zeleninu, krájajúce pizze (neelektrické), krájajúce syrov (neelektrické), ozdobné krájajúce neelektrické, škrabky (ručné nástroje), škrabky na zeleninu, porciovače neelektrické, kliešte, kliešte s vidličkou, kliešte na cukor, kliešte na múčniky, kliešte na šalát, kliešte na špagety, kliešte na ľad, luskáčiky orechov, ozdobné krájajúce a vykrajovače.

21 - Kuchynské náradie a ostatné pomôcky do kuchyne, ako otváračie fliaš, formičky, pierka na potieranie pečiva, šľahacie metly, naberačky, stierky, varešky, tĺčky, penovačky, obracačky, tvoridlá na cesto, vykrajovače na cesto, zdobičky, servírovacie lopatky, servírovacie príbory, pučidlá na zemiaky, vešiaky na kuchynské náradie, stojany na kuchynské náradie, závesné lišty s háčikmi nekovové na kuchynské náradie.

**(540) FUNNY MUMMY**

(731) TESCOMA, s. r. o., U Tescomy 241, 760 01 Zlín, CZ;  
 (740) Hojčuš Peter, Ing., Bratislava, SK;

**(210) 5621-2007**

(220) 8.6.2007

**9 (511) 6, 12, 35, 37, 43**

(511) 6 - Kovové mriežky, kovové predeľovacie steny, kovové laná, kovové laná s výnimkou elektrických, káble a drôty z obyčajných kovov s výnimkou elektrických, kovové bezpečnostné reťaze, kovové siete a sieťky, kovové dvere a okná, kovové príslušenstvo k dverám a oknám, stavebný materiál z kovu, prenosné stavby z kovu, kovové vystužovacie materiály pre stavebníctvo, kovové obklady stien a priečok (na stavby), kovové lamelové obloženie, kovové priečky a preklady, nespracované a čiastočne spracované obyčajné kovy a jednoduché výrobky z týchto kovov, obyčajné kovy a ich zliatiny, železiarsky tovar, drobný železiarsky tovar, kovový spojovací materiál, príchytky, klince, kovové matice, kovové a mastiace čapy, kovové svorky na káble a rúry, kovové svorky na laná, kovové svorky na manipulovanie s nákladom, kovové ventily a klapky, nie ako časti strojov, kovové spojky a príchytky na káble a rúrky, kovové obruče, spojky, ložiskový kov, kovové potrubia a rúry, kovové tlakové potrubia, kovové objímky na potrubie, pásky (kovov) na viazanie, zväzovanie a balenie, bezpečnostné schránky, kovové slučkové lanové alebo reťazové závesy na manipuláciu s nákladmi, kovové priehradové konštrukcie, stavebné kovania, kovové stavebné konštrukcie, kovové vystužovacie materiály do betónu, kovové výplne dverí, kovové zárubne, kovové zábradlia, svetlíky, bránky, oplotenia, nádrže a stoly, žiaruvzdorné kovové stavebné materiály, výrobky z kovov, ktoré nie sú zahrnuté v iných triedach, kovový materiál na železničné trate, rudy, biele kovy, kovy v prášku.

12 - Automobilové reťaze, odkladacie siete a mriežky na batožinu pre dopravné prostriedky, karosérie vozidiel, predeľovacie steny a/alebo mriežky do karosérií, priečky karosérií, vozidlá, zariadenia na pohyb po zemi, vode alebo vo vzduchu, motory a hnacie stroje do pozemných vozidiel, súkolesia a prevody do pozemných vozidiel, dopravné prostriedky na pohyb po zemi, vode, vo vzduchu, autá, automobily, autobusy, autokary, automobilové obývacie prívěsy, karavany (obytné prívěsy), nákladné vozidlá, mikrolitážne automobily (kabínové skútre), snehové skútre (snehové vozidlá), zabezpečovacie poplašné zariadenia proti odcudzeniu vozidiel, zabezpečovacie zariadenia proti odcudzeniu vozidiel, ložiskové čapy

hriadeľov a náprav, čapy na pneumatiky, čapy náprav, hnacie reťaze do pozemných vozidiel, hnacie motory do pozemných vozidiel, nápravy vozidiel, obruče na kolesá vozidiel, obruče hláv kolies, prevodovky, prevodové hriadele a prevody do pozemných vozidiel, reduktory (redukčné ozubené súkolesia do pozemných vozidiel), sklopné zadné dosky (časti dopravných prostriedkov), závesné reťaze a tlmiče pre dopravné prostriedky.

35 - Maloobchodné a/alebo veľkoobchodné služby v oblasti súčastí a doplnkov vozidiel, železiarskeho tovaru, drobného železiarskeho tovaru, kovových mriežok, kovových lán, kovových sieťok a sietí, stavebného materiálu z kovu, kovových priečok a prekladov, kovových potrubí a rúr, odkladacích sietí a mriežok na batožinu pre dopravné prostriedky, príslušenstva pre vozidlá a zabezpečovacích zariadení proti odcudzeniu vozidiel, sprostredkovanie obchodnej činnosti v oblasti súčastí a doplnkov vozidiel, železiarskeho tovaru, drobného železiarskeho tovaru, kovových mriežok, kovových lán, kovových sieťok a sietí, stavebného materiálu z kovu, kovových priečok a prekladov, kovových potrubí a rúr, odkladacích sietí a mriežok na batožinu pre dopravné prostriedky, príslušenstva pre vozidlá a zabezpečovacích zariadení proti odcudzeniu vozidiel, služby supermarketov a hypermarketov, zhromažďovanie rozličných výrobkov pre tretie osoby (okrem dopravy) s cieľom umožniť zákazníkom, aby si mohli tieto výrobky pohodlne prehliadať a nakupovať, a to prostredníctvom maloobchodných predajní, veľkoobchodných predajní, prostredníctvom katalógového predaja alebo elektronickými prostriedkami, prostredníctvom webových stránok alebo prostredníctvom telenákupu, kancelárie zaoberajúce sa dovozom a vývozom, reklama, online reklama na počítačovej komunikačnej sieti, vydávanie a aktualizovanie reklamných alebo náborových materiálov, obchodný manažment a riadenie, pomoc pri riadení obchodnej činnosti, marketingové štúdie, prieskum trhu, vedenie kartoték v počítači, vyhľadávanie informácií v počítačových súboroch pre zákazníkov, služby porovnávania cien, organizovanie komerčných alebo reklamných výstav a veľtrhov, podpora predaja pre tretie osoby, predvádzanie tovaru, administratívne spracovanie obchodných objednávok, obchodné rady a informácie spotrebiteľom, poskytovanie a sprostredkovanie uvedených služieb prostredníctvom komunikačných médií, elektronickej pošty, SMS správ, počítačových sietí a internetu, obchodné sprostredkovanie uvedených služieb v triedach 35, 37 a 43.

37 - Opravy, montážne a inštalačné služby s výnimkou inštalácie softvéru, montáž predeľovacích stien a mriežok do karosérií vozidiel, prestavba vozidiel predovšetkým zmenou karosérie, klampiárstvo a inštalatérstvo, autoservisy, autoopravovne (údržba, opravy a tankovanie), umývanie dopravných prostriedkov, nastavovanie dopravných prostriedkov, informácie o opravách vozidiel, údržba a opravy vozidiel, protikorózne nátery ako ošetrovanie vozidiel, čalúnenie a čalúnnické opravy interiérov v dopravných prostriedkoch, oprava opotrebovaných alebo poškodených motorov, inštalácia a opravy zabezpečovacích zariadení proti odcudzeniu vozidiel, pro-

tektorovanie pneumatík, vulkanizácia pneumatík (oprava), leštenie a mazanie vozidiel, čistenie vozidiel, čistenie interiérov vozidiel, montáž a demontáž častí a súčastí motorových vozidiel, montáž a demontáž autopríslušenstva, stavebníctvo, stavebné informácie, stavebný dozor, služby maliarov, kúrenárov a pokrývačov, prenájom náradia, prenájom stavebných strojov a zariadení, demolácia budov, izolovanie stavieb, inštalácia okien a dverí, interiérové a exteriérové maľovanie a natieranie, murárstvo, informácie o opravách, opravárske služby, predovšetkým služby predstavujúce servis použitých, poškodených, čiastočne zničených alebo zničených predmetov, inštalovanie a opravy elektrických spotrebičov, odrušovanie elektrických prístrojov a zariadení, oprava opotrebovaných alebo poškodených motorov a strojov, poskytovanie uvedených služieb prostredníctvom komunikačných médií, elektronickej pošty, SMS správ, počítačových sietí a internetu.

43 - Služby ponúkané osobami alebo podnikmi, ktorých cieľom je príprava potravín alebo nápojov na konzumáciu, služby ponúkajúce ubytovanie, nocľah, prístrešok v hoteli, penzióny a/alebo iné zariadenia zabezpečujúce dočasné ubytovanie, ubytovacie kancelárie (hotely, penzióny), prechodné ubytovanie, poskytovanie hotelového ubytovania, služby motelov, penziónov, chat, kempov, prenájom prechodného ubytovania, rezervácia prechodného ubytovania, rezervácia chat, penziónov a hotelov, poskytovanie ubytovania pre zvieratá, reštauračné a kaviarenské služby, prevádzka reštaurácií a kaviarní, bufety (rýchle občerstvenie), jedálne a závodné jedálne, hotelierske služby, služby barov, catering, príprava a dodávka jedál a nápojov na objednávku do domu, prenájom stoličiek, stolov, obrusov a sklenených výrobkov, prenájom prenosných stavieb a veľkoplošných stanov, poskytovanie uvedených služieb prostredníctvom komunikačných médií, elektronickej pošty, SMS správ, počítačových sietí a internetu.

(540)



(731) Jozef Zemaník - "KOVOX", Raková 197, 023 51 Raková, SK;

(740) Porubčan Róbert, Ing., Ivanka pri Dunaji, SK;

(210) 5622-2007

(220) 8.6.2007

9 (511) 16, 35, 41

(511) 16 - Albumy; atlasy; blahoprajné pohľadnice; brožované knihy; brožúry; fotografie; grafické zobrazenie; katalógy; knihy; mapy; noviny; publikácie; tlačoviny.

35 - Marketingové štúdie; obchodné alebo podnikateľské informácie; organizovanie výstav na obchodné a reklamné účely; prenájom reklamných materiálov; prieskum trhu; reklama; uverejňovanie reklamných textov; vydávanie a aktualizovanie reklamných materiálov; zabezpečovanie predplácania novín a časopisov.

41 - Fotografovanie; organizovanie a vedenie konferencií; kongresov, seminárov, sympózií; workshopov; organizovanie kultúrnych alebo vzdelávacích výstav; prezentačných programov; logistických ocenení; vydávanie novín, kníh a časopisov v papierovej a elektronickej forme; vydávanie textov s výnimkou reklamných alebo náborových.

(540)



(591) červená, biela, modrá, čierna  
(731) ATOZ EVENT s. r. o., Holečkova 657/29, 150 00 Praha, CZ;  
(740) Beleščák Ladislav, Ing., Priešťany, SK;

(210) 5631-2007

(220) 11.6.2007

9 (511) 29

(511) 29 - Mliečne nápoje s vysokým obsahom mlieka, mliečne dezerty (tvarohové, smotanové).

(540)



(591) žltá, modrá, červená, zelená, biela  
(731) BONGRAIN S.A., 42 rue Rieussec, 78220 Viroflay, FR;  
(740) Stavrovský Peter, JUDr., Bratislava, SK;

(210) 5632-2007

(220) 11.6.2007

9 (511) 29

(511) 29 - Mliečne nápoje s vysokým obsahom mlieka, mliečne dezerty (tvarohové, smotanové).

(540)



(591) modrá, hnedá, červená, zelená, biela

(731) BONGRAIN S.A., 42 rue Rieussec, 78220 Viroflay, FR;

(740) Stavrovský Peter, JUDr., Bratislava, SK;

(210) 5635-2007

(220) 12.6.2007

9 (511) 32

(511) 32 - Nealkoholické nápoje, nealkoholické nápoje obohatené minerálmi a vitamínmi, iónové a energetické nápoje.

(540)

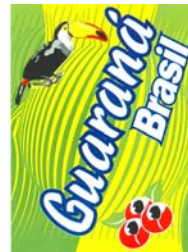

(591) žltá, zelená, modrá, biela, červená, čierna  
(731) Danubia Snack, s. r. o., Zlatovská cesta 35, 911 05 Trenčín, SK;

(740) Hojčuš Peter, Ing., Bratislava, SK;

(210) 5641-2007

(220) 14.6.2007

9 (511) 3

(511) 3 - Mydlá, voňavkárské éterické oleje, prípravky na starostlivosť o telo a krásu, vlasové vodičky.

(540)

*Všetě vlasy v našich rukách ožijí.*

(731) Wella Aktiengesellschaft, Berliner Allee 65, D-64274 Darmstadt, DE;

(740) Bušová Eva, JUDr., Bratislava, SK;

(210) 5648-2007

(220) 14.6.2007

9 (511) 11

(511) 11 - Svietidlá a lampy; halogénové svietidlá; projektorové svietidlá; bezpečnostné svietidlá; elektrické svietidlá; bezpečnostné svetlá; núdzové svetlá; reflektory na vozidlá; osvetľovacie a hľadacie svetlomety (reflektory); bodové svietidlá.

(540) GUARDIAN

(731) OVA G. BARGELLINI S.P.A., Via Govoni 17, Pieve Di Cento (Bologna), IT;

(740) ROTT, RŮŽIČKA &amp; GUTTMANN, v. o. s., Bratislava, SK;

(210) 5706-2007

(220) 22.6.2007

9 (511) 29

(511) 29 - Maslo.

(540)



(591) biela, žltá, červená, bežová, zelená, modrá, hnedá  
 (731) BONGRAIN S.A., 42, rue Rieussec, 78220 Viroflay, FR;  
 (740) Holoubková Mária, Ing., Bratislava, SK;

(210) 5707-2007

(220) 22.6.2007

9 (511) 29

(511) 29 - Syry.

(540)



(591) biela, žltá, červená, béžová, zelená, modrá  
 (731) BONGRAIN S.A., 42, rue Rieussec, 78220 Viroflay, FR;  
 (740) Holoubková Mária, Ing., Bratislava, SK;

(210) 5726-2007

(220) 27.6.2007

9 (511) 9, 16, 35, 36, 38, 39, 41

(511) 9 - Nosiče informácií, dát, zvuku a obrazu; elektronické publikácie najmä s obsahom reportáží, správ, informácií; elektronické zoznamy a adresáre; informačné materiály, časopisy, knihy, obchodné a odborné publikácie, všetko elektronicky šírené a týkajúce sa turistických informácií, zábavy, športu, kultúry, dopravy, správ, obchodu, financií, aktuálnych udalostí, elektronické publikácie (stiahnuté z telekomunikačnej siete).

16 - Časopisy (periodiká), brožované knihy, brožúry, vytlačené cestovné poriadky, periodické a neperiodické publikácie, grafické zobrazenie, propagačné materiály a predmety z papiera a plastických hmôt patriace do triedy 16, mapy, tlačoviny všetkých druhov, noviny, knihy, katalógy, prospekty, plagáty, fotografie, pohľadnice, listový papier, kalendáre, obálky, formuláre, tlačivá; knižárske výrobky; polygrafické výrobky, najmä prílohy novín, informačné letáky a brožúry, zoznamy, adresáre, programy, komiksy, príručky, pútače z papiera alebo lepenky, reklamné tabule z papiera, kartónu alebo lepenky, grafické reprodukcie, ročenky, tlačené časové plány a harmogramy.

35 - Reklama, inzertná a reklamná činnosť, propagačná činnosť, zabezpečovanie inzercie, práva inzertných stĺpcov, poskytovanie propagačných služieb, zabezpečovanie reklamy prostredníctvom potlače propagačných a reklamných pred-

metov, reklamné agentúry, reklama (online) na počítačovej komunikačnej sieti, rozširovanie reklamných materiálov zákazníkom (letáky, prospekty, tlačivá, vzorky), vydávanie a aktualizovanie reklamných materiálov, vydávanie reklamných alebo náborových textov, rozširovanie reklamných alebo inzertných oznamov, zasielanie reklamných materiálov zákazníkom, prenájom reklamných priestorov, lepenie plagátov, marketingové štúdie, sprostredkovanie v uvedených službách, obchodné a podnikateľské poradenstvo, hospodárske a ekonomické predpovede, obchodné a podnikateľské informácie, informácie o zamestnanosti, vyhľadávanie informácií v počítačových súboroch, komerčné informačné kancelárie, poradenstvo v obchodnej činnosti, obchodný alebo podnikateľský prieskum, organizovanie výstav na reklamné alebo obchodné účely, zbieranie údajov do počítačových databáz a zoraďovanie údajov v nich, podpora predaja pre tretie osoby, pomoc pri riadení obchodnej činnosti, zabezpečovanie predplácania novín a časopisov, prieskum trhu a verejnej mienky, spracovanie textov, štatistické informácie, obchodný manažment v oblasti umenia, vzťahy s verejnosťou (prieskum vzťahov medzi podnikmi, inštitúciami a spoločenským prostredím), obchodné sprostredkovanie služieb prihlásených v triede 39 a 41.

36 - Informačné služby týkajúce sa financií a správ z tejto oblasti, zahrnujúce poskytovanie analýz trhov s cennými papiermi; finančné analýzy, finančné informácie, informácie o poistení, finančné poradenstvo, poradenstvo v oblasti poistenia, sprostredkovanie nehnuteľností, realitné kancelárie.  
 38 - Informačné kancelárie, šírenie správ, informácií prostredníctvom informačných sietí; elektronická pošta, počítačová komunikácia, posielanie správ, tlačové kancelárie.

39 - Distribúcia tlačovín, distribučné služby, distribúcia periodickej a neperiodickej tlače, publikácií, novín, časopisov, kníh a iných polygrafických výrobkov, informácie o doprave, preprave a parkovaní, informácie o uskladnení, doručovanie novín a časopisov, uchovávanie informácií, rezervácia dopravy, organizovanie ciest, exkurzií a okružných výletov, sprevádzanie turistov, sprostredkovanie prepravy, preprava a sprevádzanie turistov, informácie o cestovaní, o cestovných tarifikách, rezervácia cestovných lístkov a leteniek, rezervácia zájazdov, turistické kancelárie s výnimkou kancelárií poskytujúcich rezerváciu hotelového ubytovania.

41 - Texty (zverejňovanie) okrem reklamných, vydávanie textov s výnimkou reklamných alebo náborových, vydávanie tlačovín, periodík a neperiodických publikácií, nakladateľské a vydavateľské služby, vydávanie periodickej a neperiodickej tlače, novín, časopisov, kníh a iných polygrafických výrobkov, vydávanie a edícia elektronicky reprodukovateľných textov, grafických, obrazových a zvukových informácií, ktoré môžu byť opätovne spracovávané v sieti; informácie o možnostiach zábavy a rekreácie, informácie o možnostiach rozptýlenia, informácie o výchove a vzdelávaní, pedagogické informácie, poskytovanie elektronických publikácií online (bez možnosti kopírovania), titulky, organizovanie odbor-

ných kongresov, školení, kurzov, prednášok, konferencií a súťaží, organizovanie večierkov, prekladateľské služby, služby pre oddych a rekreáciu, rezervácia vstupeniek, zábava, vzdelávanie, tvorba videofilmov, výroba rozhlasových a televíznych programov, fotografovanie, fotografická reportáž, filmové štúdiá, filmová tvorba.

(540)



(591) červená, strieborná

(731) Občianske združenie Pre podporu environmentálnych aktivít Pro Bratislava, Banskobystrická 12, 811 06 Bratislava, SK;

(740) Holoubková Mária, Ing., Bratislava, SK;

**(210) 5735-2007**

(220) 28.6.2007

**9 (511) 18, 24, 25, 35, 40**

(511) 18 - Koža a imitácie kože a výrobky vyrobené z týchto materiálov a nezahrnuté do iných tried; kože zvierat; usne; kufre a cestovné tašky.

24 - Textil a textilné výrobky nezahrnuté do iných tried; posteľné prikrývky a obrusy.

25 - Odevy, obuv, pokrývky hlavy.

35 - Reklama, zhromažďovanie rôznych tovarov (okrem ich dopravy) pre tretie osoby za účelom umožniť zákazníkovi pohodlne prezerat' a nakupovať tento tovar; vzťahy s verejnosťou; uverejňovanie reklamných textov; rozhlasová propagácia, rozhlasová reklama; rozširovanie reklamných alebo inzertných oznamov; televízna reklama.

40 - Dámske krajčírstvo; spracovanie, farbenie a leštenie kožušín; úprava textilu; úprava látok; impregnácia látok; apretácia textilu; strihanie látok; aplikácia finálnej úpravy textilu; farbenie, bielenie, lemovanie látok; pánske krajčírstvo.

**(540) CARLO CADDEO**

(731) Antov Alexander, Rojen blvd. 22 A, 1220 Sofia, BG;

(740) Čechvalová Dagmar, Bratislava, SK;

**(210) 5749-2007**

(220) 29.6.2007

**9 (511) 18**

(511) 18 - Usne, koženky a výrobky z týchto materiálov nezahrnuté v iných triedach; koža, surové kože; kufre a cestovné tašky; dáždnyky, snečníky a vychádzkové palice; biče, stroje a sedlárske výrobky.

**(540) HAVAIANAS**

(731) Sao Paulo Alpargatas S.A., Rua Funchal, 160, Vila Olímpia, Sao Paulo, SP, BR;

(740) Bušová Eva, JUDr., Bratislava, SK;

**(210) 5759-2007**

(220) 2.7.2007

**9 (511) 5**

(511) 5 - Farmaceutické produkty, dermatologické prípravky na miestne použitie.

**(540) BELAKNE**

(731) BELUPO - Lijekovi i kozmetika d. d., Danica 5, 48000 Koprivnica, HR;

(740) Holoubková Mária, Ing., Bratislava, SK;

**(210) 5765-2007**

(220) 4.7.2007

**9 (511) 14**

(511) 14 - Drahé kovy a ich zliatiny, výrobky z drahých kovov alebo výrobky pokovované drahými kovmi, ktoré nie sú zahrnuté v iných triedach; drahokamy; hodinárske výrobky a iné chronometre, najmä elektronické hodinky a hodiny, ich súčiastky a vybavenie, náramkové hodinky s funkciou prenášania a prijímania dát v komunikácii s osobným organizérom a počítačom, autonómne rádiom ovládané hodinky.

**(540) EDIFICE**

(731) Casio Keisanki Kabushiki Kaisha (Casio Computer Co., Ltd.), 6-2, Hon-machi 1-chome, Shibuya-ku, Tokyo, JP;

(740) Bušová Eva, JUDr., Bratislava, SK;

**(210) 5797-2007**

(220) 11.7.2007

**9 (511) 17, 19, 35, 37**

(511) 17 - Kaučuk, gutaperča, guma, azbest, sl'uda a výrobky z týchto materiálov, ktoré nie sú zahrnuté do iných tried; polotovary z plastických hmôt; materiály tesniace, upchávacie a izolačné; ohybné rúrky nekovové.

19 - Stavebné materiály nekovové; neohybné rúrky nekovové pre stavebníctvo; asfalt, smola; prenosné konštrukcie nekovové; nekovové pomníky.

35 - Propagačná činnosť, reklama; pomoc pri riadení obchodnej činnosti; obchodná administratíva; kancelárske práce; činnosť dovozno-vývozných agentúry; marketingové štúdie; podpora predaja; sprostredkovateľské služby pre ostatných (nákup tovaru); prevádzkovanie maloobchodných a veľkoobchodných predajní; zhromažďovanie rôzneho tovaru v prospech ostatných (s výnimkou prepravy tohto tovaru) tak, aby si zákazníci mohli tento tovar pohodlne prehliadnuť a nakúpiť.

37 - Stavebníctvo, opravy, služby inštalácie zariadení.

**(540)****LOGICROOF**

(591) zelená, červená

(731) Zakrytoe Aktsionernoe Obschestvo "TechnoNICOL", Krymsky Val, d. 8, 119409 Moskva, RU;

(740) ROTT, RŮŽIČKA &amp; GUTTMANN, v. o. s., Bratislava, SK;

(210) 5803-2007

(220) 13.7.2007

9 (511) 9, 16, 35, 36, 39, 41, 42, 43

(511) 9 - Magnetické, optické, pamäťové karty alebo elektronické mikroprocesory kontaktné alebo bezkontaktné (rádiové, infračervené alebo podobné frekvenčné) na jedno použitie alebo opakovane doplniteľné a použiteľné v režime platenia vopred alebo odloženého platenia, ktoré môžu obsahovať jednu alebo viaceré elektronické peňaženky/kontá a sú platné pre všetky typy aplikácií (používateľských programov) a najmä do počítačov, a/alebo terminálové kontrolné prístupové karty, ako aj karty na fyzickú kontrolu a riadenie prístupu, magnetické alebo kódované prenosné kontrolné karty, magnetické alebo kódované vernostné karty.

16 - Tlačoviny, fotografie, papiernický tovar a písacie potreby, nálepky (papiernický tovar), prospekty, šanóny, poukážky, lístky, kupóny, tlačene poukážky (žetóny).

35 - Poradenstvo, analýzy a odborné posudky (expertízy) v oblasti posúdenia, zhodnotenia a zisťovania administratívnych prostriedkov potrebných na poskytovanie jedál, potravín, všetkých služieb spojených s ubytovaním a poskytovaním jedál a nápojov, ako aj s turistickými činnosťami a rekreačnými zariadeniami.

36 - Vydávanie, kompenzácia, preplácanie a vracanie peňazí za ústrižky, lístky, kupóny, talóny, predplatené alebo debetné kreditné karty alebo za iné platobné prostriedky najmä prostredníctvom počítačovej siete, umožňujúce platenie za poskytovanie jedál, potravín, ubytovacích služieb, turistických a rekreačných zariadení, a za iný tovar alebo službu, vydávanie cestovných šekov.

39 - Preprava turistov, sprevádzanie turistov, rezervovanie cestovných lístkov, turistické prehliadky; organizovanie ciest, organizovanie okružných výletov, rezervácia dopravy, prenájom vozidiel, dopravné a turistické informácie.

41 - Cestovné agentúry a turistické kancelárie (okrem rezervácie hotelov) vykonávajúce činnosť v oblasti zábavy, kultúry a športu; rezervácia vstupeniek na predstavenia, zábavné, športové a kultúrne aktivity, animácia zábavných parkov, organizovanie súťaží (vedomostných alebo zábavných) a organizovanie podujatí (zábavných); vydávanie kníh, príručiek, sprievodcov a brožúr; organizovanie a vedenie seminárov, kolokvií, konferencií, fór (vzdelávacích alebo zábavných) prostredníctvom rôznych prostriedkov vrátane komunikačnej siete na spracovanie údajov/dát (typu internet alebo intranet); organizovanie lotérií, poskytovanie rekreačných zariadení; prenájom videopások a digitálnych audiokompaktných diskov; rezervácia športovísk na súťaže; služby súvisiace s výberom kultúrnych alebo športových podujatí pre tretie osoby.

42 - Poradenstvo, analýzy a odborné posudky (expertízy) v oblasti posúdenia, zhodnotenia a zisťovania technických prostriedkov potrebných na zavedenie do spoločnosti alebo siete prostriedkov spoločností umožňujúce poskytovanie jedál, potravín, všetkých služieb spojených s ubytovaním a poskytovaním jedál a nápojov, ako aj s turistickými činnosťami a rekreačnými zariadeniami.

43 - Hotelové služby a služby súvisiace s poskytovaním jedál a nápojov; rezervácia hotelov a penziónov; informačné služby týkajúce sa hotelov a poskytovania jedál a nápojov.

(540)



(591) modrá, červená

(731) ACCOR, 2 rue de la Mare Neuve, 91000 Evry, FR;

(740) Fajnorová Mária, Ing., Bratislava, SK;

(210) 5804-2007

(220) 13.7.2007

9 (511) 9, 16, 35, 36, 39, 41, 43, 44

(511) 9 - Magnetické alebo elektronické kreditné karty, zámky na platobné karty, elektronické kontrolné a prístupové karty a hodinové karty; nosiče údajov, najmä magnetické alebo optické karty a disky.

16 - Tlačoviny vrátane časopisov, novín, prospektov, príručiek, sprievodcov, brožúr, poukážok, kariet, lístkov, vstupeniek, kupónov, papiernický tovar, písacie potreby a kancelárske potreby (okrem nábytku).

35 - Reklamné služby, obchodný manažment, organizovanie obchodných činností zameraných na rast vernosti zákazníkov najmä prostredníctvom kariet na zľavu; priame zasielanie reklamných materiálov zákazníkom poštou alebo distribúcia vzoriek; služby na podporu predaja, poskytovanie zariadení na komerčné alebo reklamné výstavy alebo podujatia.

36 - Vydávanie, kompenzácia, preplácanie a vracanie peňazí za ústrižky, lístky, kupóny, talóny, predplatené alebo debetné kreditné karty alebo za iné platobné prostriedky najmä prostredníctvom počítačovej siete, umožňujúce platenie za poskytovanie jedál a potravín a iný tovar alebo službu; poisťovnícke a asistenčné služby v oblasti poisťovníctva, finančných a peňažných služieb, vydávanie cestovných šekov, cenných ústrižkov, služby súvisiace s kreditnými kartami a diskontnými kartami, služby na vydávanie, distribúciu a kompenzáciu akýchkoľvek platobných prostriedkov.

39 - Preprava osôb; odťahovanie alebo vlečenie dopravných prostriedkov; cestovné informácie, organizovanie a rezervácia zájazdov; preprava turistov, sprevádzanie turistov, rezervovanie cestovných lístkov, turistické prehliadky; organizovanie ciest a okružných výletov; rezervovanie prepravy osôb; prenájom vozidiel; služby vodičov; informácie o cestovaní, preprave a turistické informácie a asistenčné služby.

41 - Cestovné agentúry a turistické kancelárie (okrem rezervácie hotelov) vykonávajúce činnosť v oblasti zábavy, kultúry a športu; rezervácia vstupeniek na predstavenia, zábavné, športové a kultúrne aktivity, animácia zábavných parkov, organizovanie súťaží (vedomostných alebo zábavných) a organizovanie podujatí (zábavných); vydávanie kníh, príručiek, sprievodcov a brožúr; organizovanie a vedenie seminárov, kolokvií, konferencií, fór (vzdelávacích alebo zábavných) prostredníctvom rôznych prostriedkov vrátane komunikačnej siete na spracovanie dát/údajov

(typu internet alebo intranet); organizovanie lotérií, poskytovanie rekreačných zariadení; prenájom videopások a digitálnych audiokompaktných diskov; rezervácia športovísk na súťaže; služby súvisiace s výberom kultúrnych alebo športových podujatí pre tretie osoby.

43 - Hotelové služby a služby súvisiace s poskytovaním jedál a nápojov; rezervácia hotelov a penziónov; informačné služby týkajúce sa hotelov a poskytovania jedál a nápojov.

44 - Zdravotnícke zariadenia, lekárske, hygienické a skrášľujúce služby, služby starostlivosti o telo, najmä hydroterapia vrátane balneoterapie, thalasoaterapie a vodných procedúr; salónov krásy, kaderníckych salónov, zotavovní pre rekonvalescentov; informácie a poradenstvo v oblasti dietiky.

(540)



(591) modrá, červená

(731) ACCOR, 2 rue de la Mare Neuve, 91000 Evry, FR;

(740) Fajnorová Mária, Ing., Bratislava, SK;

(210) 5805-2007

(220) 13.7.2007

9 (511) 9, 16, 36, 44

(511) 9 - Magnetické, optické, pamäťové karty alebo elektronické mikroprocesory kontaktné alebo bezkontaktné (rádiové, infračervené alebo podobné frekvenčné) na jedno použitie alebo opakovane doplniteľné a použiteľné v režime platenia vopred alebo odloženého platenia, ktoré môžu obsahovať jednu alebo viaceré elektronické peňaženky/kontá a sú platné pre všetky typy aplikácií (používateľských programov) a najmä do počítačov, a/alebo terminálové kontrolné karty, ako aj karty na fyzickú kontrolu a riadenie prístupu, magnetické alebo kódované prenosné kontrolné karty, magnetické alebo kódované vernostné karty. 16 - Formuláre, tlačoviny, fotografie, papiernický tovar a písacie potreby, lepidlá, prospekty, letáky, lístky, vstupenky, poukážky, kupóny, tlačené poukážky (žetóny).

36 - Organizovanie poskytovania tovarov alebo služieb vydávaním, distribúciou, kompenzáciou za ústrižky, lístky, kupóny, talóny, predplatené karty alebo debetné kreditné karty, alebo za akékoľvek iné platobné prostriedky najmä prostredníctvom počítačovej siete.

44 - Zdravotnícke zariadenia, služby starostlivosti o telo, najmä hydroterapia vrátane balneoterapie, thalasoaterapie a vodných procedúr; masážne služby; lekárske a nemocničné konzultácie; služby laboratórnej analýzy; zabezpečovanie zdravotníckej starostlivosti, analýz, vyšetrení a testov najmä lekármi a v nemocniciach.

(540)



(591) modrá, červená

(731) ACCOR, 2 rue de la Mare Neuve, 91000 Evry, FR;

(740) Fajnorová Mária, Ing., Bratislava, SK;

(210) 5806-2007

(220) 13.7.2007

9 (511) 9, 16, 35, 36, 39, 42, 43

(511) 9 - Magnetické, optické, pamäťové karty alebo elektronické mikroprocesory kontaktné alebo bezkontaktné (rádiové, infračervené alebo podobné frekvenčné) na jedno použitie alebo opakovane doplniteľné a použiteľné v režime platenia vopred alebo odloženého platenia, ktoré môžu obsahovať jednu alebo viaceré elektronické peňaženky/kontá a sú platné pre všetky typy aplikácií (používateľských programov) a najmä do počítačov, a/alebo terminálové kontrolné prístupové karty, ako aj karty na fyzickú kontrolu a riadenie prístupu, magnetické alebo kódované prenosné kontrolné karty, magnetické alebo kódované vernostné karty.

16 - Tlačoviny, tlačené produkty, fotografie, papiernický tovar a písacie potreby, lepidlá (papiernický tovar), prospekty, letáky, lístky, vstupenky, poukážky, kupóny, tlačené poukážky (žetóny).

35 - Reklamné služby, obchodný manažment, organizovanie obchodných činností zameraných na vernosť zákazníkov, priame zasielanie reklamných materiálov zákazníkom poštou, najmä letákov, prospektov, vzoriek a formulárov, vitrophany (zrkadlové obrázky), nálepiek; služby na podporu predaja, zabezpečovanie zariadení na komerčné alebo reklamné výstavy alebo podujatia; zostavovanie svadobných zoznamov a riadenie svadobného zoznamu.

36 - Organizovanie platby za poskytovanie darčiek a iného tovaru alebo služby vydávaním, distribúciou, kompenzáciou ústrižkov, lístkov, kupónov, talónov, predplatených kariet alebo debetných a kreditných kariet, alebo akýchkoľvek iných platobných prostriedkov najmä prostredníctvom počítačovej siete; vydávanie cestovných šekov, cenných ústrižkov, služby súvisiace s kreditnými kartami a diskontnými kartami; poisťovnícke a asistenčné služby v oblasti poisťovníctva, finančných a peňažných služieb.

39 - Preprava turistov, sprevádzanie turistov, rezervovanie cestovných lístkov, rezervácia dopravy, organizovanie zájazdov, poskytovanie informácií o doprave a cestovaní, rezervácia vstupeniek na predstavenia; služby súvisiace s osobnou dopravou; prenájom vozidiel.

42 - Poradenstvo, analýzy a odborné posudky (expertízy) v oblasti posúdenia, zhodnotenia a zisťovania technických prostriedkov potrebných na zostavenie prostriedkov na poskytovanie darčiek alebo cestovných šekov v rámci spoločnosti alebo v rámci korporáčnej siete.

43 - Hotelové a reštauračné služby (poskytovanie jedál a nápojov); rezervačné služby pre hotely a penzióny; informačné služby týkajúce sa hotelových a reštauračných služieb (poskytovanie jedál a nápojov); prenájom prechodného ubytovania.

(540)



(591) modrá, červená

(731) ACCOR, 2 rue de la Mare Neuve, 91000 Evry, FR;

(740) Fajnorová Mária, Ing., Bratislava, SK;



(210) 5807-2007

(220) 13.7.2007

9 (511) 9, 16, 36, 41

(511) 9 - Magnetické, optické, pamäťové karty alebo elektronické mikroprocesory kontaktné alebo bezkontaktné (rádiové, infračervené alebo podobné frekvenčné) na jedno použitie alebo opakovane doplniteľné a použiteľné v režime platenia vopred alebo odloženého platenia, ktoré môžu obsahovať jednu alebo viaceré elektronické peňaženky/kontá a sú platné pre všetky typy aplikácií (používateľských programov) a najmä do počítačov, a/alebo terminálové kontrolné karty, ako aj karty na fyzickú kontrolu a riadenie prístupu, prenosné magnetické alebo kódované kontrolné karty, magnetické alebo kódované vernostné karty.

16 - Formuláre, tlačoviny, fotografie, papiernický tovar a písacie potreby, lepidlá, prospekty, letáky, lístky, vstupenky, poukážky, kupóny, tlačené poukážky (žetóny).

36 - Vydávanie, distribúcia, preplácanie a vracanie peňazí za ústrižky, lístky, kupóny, talóny, predplatené karty alebo debetné kreditné karty, alebo za akékoľvek iné platobné prostriedky najmä prostredníctvom počítačovej siete umožňujúce platenie zabezpečenia škôl, univerzít alebo za odborné školenie, vyučovanie a za akékoľvek iné tovary a služby.

41 - Vyučovanie; školské, univerzitné alebo odborné vzdelávanie; teoretické alebo praktické odborné školenie; informácie o vzdelávaní, vyučovaní a školení; organizovanie kolokvií, konferencií, seminárov a konverzačných fór (vzdelávacích alebo zábavných) prostredníctvom akýchkoľvek prostriedkov vrátane komunikačnej siete na spracovanie dát/údajov (typu internet alebo intranet).

(540)



(591) modrá, červená

(731) ACCOR, 2 rue de la Mare Neuve, 91000 Evry, FR;

(740) Fajnorová Mária, Ing., Bratislava, SK;

(210) 5808-2007

(220) 13.7.2007

9 (511) 9, 16, 35, 36, 38, 39, 41, 43

(511) 9 - Magnetické alebo elektronické kreditné karty, zámky na platobné karty, elektronické kontrolné a prístupové karty a hodinové karty; nosiče údajov, najmä magnetické alebo optické karty a disky.

16 - Tlačoviny vrátane časopisov, novín, prospektov, príručiek, sprievodcov, brožúr, poukážok, kariet, lístkov, vstupeniek, kupónov, papiernický tovar, písacie potreby a kancelárske potreby (okrem nábytku).

35 - Reklamné služby, obchodný manažment, organizovanie obchodných činností zameraných na rast vernosti zákazníkov najmä prostredníctvom kariet na zľavu; priame zasielanie reklamných materiálov zákazníkovi poštou alebo distribúcia vzoriek; služby na podporu predaja, poskytovanie zariadení na komerčné alebo reklamné výstavy alebo podujatia.

36 - Poistovnícke a asistenčné služby v oblasti poisťovníctva, finančných a peňažných služieb, vydávanie cestovných šekov, cenných ústrižkov, služby súvisiace s kreditnými kartami a diskontnými kartami, služby na vydávanie, distribúciu a kompenzáciu akýchkoľvek platobných prostriedkov.

38 - Poskytovanie telekomunikačných služieb, komunikačné služby prostredníctvom počítačov, elektronickej pošty, počítačom podporovaného prenosu správ a obrazov, prenosu údajov/dát obsiahnutých v databankách, komunikačné služby, najmä prenájom prístupového času k centru databázového servera.

39 - Preprava osôb; odťahovanie alebo vlečenie dopravných prostriedkov; cestovné informácie, organizovanie a rezervácia zájazdov; prenájom vozidiel; preprava turistov, sprevádzanie turistov, rezervovanie cestovných lístkov, rezervácia dopravy, organizovanie zájazdov, poskytovanie informácií o doprave a cestovaní.

41 - Rezervácie vstupeniek na predstavenia, zábavné, športové a kultúrne aktivity, animácia zábavných parkov, organizovanie súťaží (vedomostných alebo zábavných), vydávanie kníh, príručiek, sprievodcov a brožúr; organizovanie a vedenie kolokvií, konferencií a kongresov, organizovanie kultúrnych alebo vzdelávacích výstav, organizovanie lotérií.

43 - Hotelové služby a služby súvisiace s poskytovaním jedál a nápojov; rezervácia hotelov a penziónov; informačné služby týkajúce sa hotelov a poskytovania jedál a nápojov.

(540)



(591) modrá, červená

(731) ACCOR, 2 rue de la Mare Neuve, 91000 Evry, FR;

(740) Fajnorová Mária, Ing., Bratislava, SK;

(210) 5809-2007

(220) 13.7.2007

9 (511) 9, 16, 35, 36, 39, 41, 42, 43, 44

(511) 9 - Magnetické, optické, pamäťové karty alebo elektronické mikroprocesory kontaktné alebo bezkontaktné (rádiové, infračervené alebo podobné frekvenčné) na jedno použitie alebo opakovane doplniteľné a použiteľné v režime platenia vopred alebo odloženého platenia, ktoré môžu obsahovať jednu alebo viaceré elektronické peňaženky/kontá a sú platné pre všetky typy aplikácií (používateľských programov) a najmä do počítačov, a/alebo terminálové kontrolné prístupové karty, ako aj karty na fyzickú kontrolu a riadenie prístupu, magnetické alebo kódované prenosné kontrolné karty, magnetické alebo kódované vernostné karty.

16 - Tlačoviny vrátane časopisov, novín, prospektov, príručiek, sprievodcov, brožúr, poukážok, kariet, lístkov, vstupeniek, kupónov, papiernický tovar, písacie potreby a kancelárske potreby (okrem nábytku).

35 - Reklamné služby, obchodný manažment, organizovanie obchodných činností zameraných na rast vernosti zákazníkov najmä prostredníctvom kariet na zľavu; priame zasielanie reklamných materiálov zákazníkom poštou alebo distribúcia vzoriek; služby na podporu predaja, poskytovanie zariadení na komerčné alebo reklamné výstavy alebo podujatia.

36 - Vydávanie, kompenzácia, prepĺcanie a vracanie peňazí za ústrižky, lístky, kupóny, talóny, predplatené alebo debetné kreditné karty alebo za iné platobné prostriedky najmä prostredníctvom počítačovej siete, umožňujúce platenie za poskytovanie jedál a potravín alebo za akékoľvek iné tovary a služby a platenie za poskytovanie škôl, univerzít alebo za odborné školenie, vyučovanie a za akékoľvek iné tovary alebo služby; poisťovnícke a asistenčné služby v oblasti poisťovníctva, finančných a peňažných služieb, vydávanie cestovných šekov, cenných ústrižkov, služby súvisiace s kreditnými kartami a diskontnými kartami, služby na vydávanie, distribúciu a kompenzáciu akýchkoľvek platobných prostriedkov.

39 - Preprava osôb; odťahovanie alebo vlečenie dopravných prostriedkov; cestovné informácie, organizovanie a rezervácia zájazdov; preprava turistov, sprevádzanie turistov, rezervovanie cestovných lístkov, turistické prehliadky; organizovanie ciest a okružných výletov; rezervovanie prepravy osôb; prenájom vozidiel; služby vodičov; informácie o cestovaní, preprave a turistické informácie a asistenčné služby.

41 - Cestovné agentúry a turistické kancelárie (okrem rezervácie hotelov) vykonávajúce činnosť v oblasti zábavy, kultúry a športu; rezervácia vstupeniek na predstavenia, zábavné, športové a kultúrne aktivity, animácia zábavných parkov, organizovanie súťaží (vedomostných alebo zábavných) a organizovanie podujatí (zábavných); vydávanie kníh, príručiek, sprievodcov a brožúr; organizovanie a vedenie seminárov, kolokvií, konferencií, fór (vzdelávacích alebo zábavných) prostredníctvom rôznych prostriedkov vrátane komunikačnej siete na spracovanie dát/údajov (typu internet alebo intranet); organizovanie lotérií, poskytovanie rekreačných zariadení; prenájom videopások a digitálnych audiokompaktných diskov; rezervácia športovísk na súťaže; služby súvisiace s výberom kultúrnych alebo športových podujatí pre tretie osoby, vyučovanie; školské, univerzitné alebo odborné vzdelávanie; teoretické alebo praktické odborné školenie; informácie o vzdelávaní, vyučovaní a školení.

42 - Poradenstvo, analýzy a odborné posudky (expertízy) v oblasti posúdenia, zhodnotenia a zisťovania technických prostriedkov potrebných na zavedenie do spoločnosti alebo siete prostriedkov spoločností umožňujúce poskytovanie jedál, potravín, všetkých služieb spojených s ubytovaním a poskytovaním jedál a nápojov, ako aj s turistickými činnosťami a rekreačnými zariadeniami.

43 - Hotelové služby a služby súvisiace s poskytovaním jedál a nápojov; rezervácia hotelov a penziónov; informačné služby týkajúce sa hotelov a poskytovania jedál a nápojov.

44 - Zdravotnícke zariadenia, služby starostlivosti o telo, najmä hydroterapia vrátane balneoterapie, thalasoaterapie a vodných procedúr; masážne služby; lekárske a nemocničné konzultácie; služby laboratórnej analýzy; zabezpečovanie zdravotníckej starostlivosti, analýz, vyšetrení a testov najmä lekármi a v nemocniciach.

(540)



(591) modrá, červená

(731) ACCOR, 2 rue de la Mare Neuve, 91000 Evry, FR;

(740) Fajnorová Mária, Ing., Bratislava, SK;

(210) 5814-2007

(220) 16.7.2007

9 (511) 9, 35, 37

(511) 9 - Akumulátory elektrické, autobatérie, akumulátory elektrické do vozidiel.

35 - Obchodný manažment, podnikateľské poradenstvo, reklamná činnosť, kancelárske a administratívne práce, prieskum trhu a verejnej mienky, sprostredkovanie obchodu s elektronickým tovarom.

37 - Montáž a údržba elektrotechnických zariadení, oprava a údržba elektrotechnických strojov a prístrojov.

(540) GABSON

(731) AKUSERVIS Žilina, s. r. o., Baničova 15, 010 15 Žilina, SK;

(740) Šujanová Mária, Ing., Bratislava, SK;

(210) 5815-2007

(220) 16.7.2007

(310) 449032

(320) 13.6.2007

(330) CZ

9 (511) 30, 35, 41

(511) 30 - Pekárenské výrobky, jemné pečivo, trvanlivé pečivo sladké aj slané, cukrárenské výrobky, kakaové, čokoládové, kávové a ovocné náplne, krémy a polevy, cukrovinky, výrobky z obilovín, cereálne výrobky.

35 - Akvizíčná, marketingová, propagačná, reklamná a inzertná činnosť, poskytovanie obchodných informácií, distribúcia tovarov na reklamné účely najmä v oblasti výrobkov trvanlivého pečiva.

41 - Výchovná a vzdelávacia činnosť, školenia, kultúrne a športové aktivity, usporadúvanie súťaží pre verejnosť.

(540)



(591) žltá, modrá, hnedá, biela, fialová

(731) Opavia - LU, a. s., Vinohradská 2828/151, 130 00 Praha, CZ;

(740) Kováčik Štefan, Ing., Bratislava, SK;

(210) 5816-2007

(220) 16.7.2007

(310) 449033

(320) 13.6.2007

(330) CZ

9 (511) 30, 35, 41

(511) 30 - Pekárenské výrobky, jemné pečivo, trvanlivé pečivo sladké aj slané, cukrárenské výrobky, kakaové, čokoládové, kávové a ovocné náplne, krémy a polevy, cukrovinky, výrobky z obilovín, cereálne výrobky.

35 - Akvizičná, marketingová, propagačná, reklamná a inzertná činnosť, poskytovanie obchodných informácií, distribúcia tovarov na reklamné účely najmä v oblasti výrobkov trvanlivého pečiva.

41 - Výchovná a vzdelávacia činnosť, školenia, kultúrne a športové aktivity, usporadúvanie súťaží pre verejnosť.

(540)



(591) žltá, modrá, hnedá, biela, zelená, fialová

(731) Opavia - LU, a. s., Vinohradská 2828/151, 130 00 Praha, CZ;

(740) Kováčik Štefan, Ing., Bratislava, SK;

(210) 5818-2007

(220) 16.7.2007

(310) 449028

(320) 13.6.2007

(330) CZ

9 (511) 30, 35, 41

(511) 30 - Pekárenské výrobky, jemné pečivo, trvanlivé pečivo sladké aj slané, cukrárenské výrobky, kakaové, čokoládové, kávové a ovocné náplne, krémy a polevy, cukrovinky, výrobky z obilovín, cereálne výrobky.

35 - Akvizičná, marketingová, propagačná, reklamná a inzertná činnosť, poskytovanie obchodných informácií, distribúcia tovarov na reklamné účely najmä v oblasti výrobkov trvanlivého pečiva.

41 - Výchovná a vzdelávacia činnosť, školenia, kultúrne a športové aktivity, usporadúvanie súťaží pre verejnosť.

(540)



(591) žltá, modrá, zelená, hnedá, biela, fialová, červená

(731) Opavia - LU, a. s., Vinohradská 2828/151, 130 00 Praha, CZ;

(740) Kováčik Štefan, Ing., Bratislava, SK;

(210) 5817-2007

(220) 16.7.2007

(310) 449027

(320) 13.6.2007

(330) CZ

9 (511) 30, 35, 41

(511) 30 - Pekárenské výrobky, jemné pečivo, trvanlivé pečivo sladké aj slané, cukrárenské výrobky, kakaové, čokoládové, kávové a ovocné náplne, krémy a polevy, cukrovinky, výrobky z obilovín, cereálne výrobky.

35 - Akvizičná, marketingová, propagačná, reklamná a inzertná činnosť, poskytovanie obchodných informácií, distribúcia tovarov na reklamné účely najmä v oblasti výrobkov trvanlivého pečiva.

41 - Výchovná a vzdelávacia činnosť, školenia, kultúrne a športové aktivity, usporadúvanie súťaží pre verejnosť.

(540)



(591) žltá, modrá, hnedá, biela

(731) Opavia - LU, a. s., Vinohradská 2828/151, 130 00 Praha, CZ;

(740) Kováčik Štefan, Ing., Bratislava, SK;

(210) 5819-2007

(220) 16.7.2007

(310) 449029

(320) 13.6.2007

(330) CZ

9 (511) 30, 35, 41

(511) 30 - Pekárenské výrobky, jemné pečivo, trvanlivé pečivo sladké aj slané, cukrárenské výrobky, kakaové, čokoládové, kávové a ovocné náplne, krémy a polevy, cukrovinky, výrobky z obilovín, cereálne výrobky.

35 - Akvizičná, marketingová, propagačná, reklamná a inzertná činnosť, poskytovanie obchodných informácií, distribúcia tovarov na reklamné účely najmä v oblasti výrobkov trvanlivého pečiva.

41 - Výchovná a vzdelávacia činnosť, školenia, kultúrne a športové aktivity, usporadúvanie súťaží pre verejnosť.

(540)



(591) žltá, modrá, zelená, hnedá, biela, oranžová

(731) Opavia - LU, a. s., Vinohradská 2828/151, 130 00 Praha, CZ;

(740) Kováčik Štefan, Ing., Bratislava, SK;

**(210) 5820-2007**

(220) 16.7.2007

(310) 449030

(320) 13.6.2007

(330) CZ

**9 (511) 30, 35, 41**

(511) 30 - Pekárenské výrobky, jemné pečivo, trvanlivé pečivo sladké aj slané, cukrárenské výrobky, kakaové, čokoládové, kávové a ovocné náplne, krémy a polevy, cukrovinky, výrobky z obilovín, cereálne výrobky.

35 - Akvizičná, marketingová, propagačná, reklamná a inzertná činnosť, poskytovanie obchodných informácií, distribúcia tovarov na reklamné účely najmä v oblasti výrobkov trvanlivého pečiva.

41 - Výchovná a vzdelávacia činnosť, školenia, kultúrne a športové aktivity, usporadúvanie súťaží pre verejnosť.

**(540)**

(591) žltá, modrá, fialová, hnedá, biela, oranžová

(731) Opavia - LU, a. s., Vinohradská 2828/151, 130 00 Praha, CZ;

(740) Kováčik Štefan, Ing., Bratislava, SK;

**(210) 5821-2007**

(220) 16.7.2007

(310) 449031

(320) 13.6.2007

(330) CZ

**9 (511) 30, 35, 41**

(511) 30 - Pekárenské výrobky, jemné pečivo, trvanlivé pečivo sladké aj slané, cukrárenské výrobky, kakaové, čokoládové, kávové a ovocné náplne, krémy a polevy, cukrovinky, výrobky z obilovín, cereálne výrobky.

35 - Akvizičná, marketingová, propagačná, reklamná a inzertná činnosť, poskytovanie obchodných informácií, distribúcia tovarov na reklamné účely najmä v oblasti výrobkov trvanlivého pečiva.

41 - Výchovná a vzdelávacia činnosť, školenia, kultúrne a športové aktivity, usporadúvanie súťaží pre verejnosť.

**(540)**

(591) žltá, modrá, zelená, hnedá, biela, oranžová

(731) Opavia - LU, a. s., Vinohradská 2828/151, 130 00 Praha, CZ;

(740) Kováčik Štefan, Ing., Bratislava, SK;

**(210) 5823-2007**

(220) 18.7.2007

**9 (511) 5**

(511) 5 - Farmaceutické výrobky, dietetické látky upravené na lekárske účely.

**(540) CLATRA**

(731) Berlin - Chemie AG, Glienicker Weg 125, 12489 Berlin, DE;

(740) Hörmannová Zuzana, Ing., Bratislava, SK;

**(210) 5824-2007**

(220) 18.7.2007

**9 (511) 32, 33**

(511) 32 - Pivá alkoholické aj nealkoholické; minerálne a sytené vody a iné nealkoholické nápoje; ovocné nápoje a ovocné šťavy; sirupy a iné prípravky na výrobu nápojov.

33 - Alkoholické nápoje s výnimkou piva.

**(540) PROVEL**

(731) Plzeňský Prazdroj, a. s., U Prazdroje 7, 304 97 Plzeň, CZ;

(740) Tomeš Pavol, Ing., Bratislava, SK;

**(210) 5825-2007**

(220) 18.7.2007

**9 (511) 32, 33**

(511) 32 - Pivá alkoholické aj nealkoholické; minerálne a sytené vody a iné nealkoholické nápoje; ovocné nápoje a ovocné šťavy; sirupy a iné prípravky na výrobu nápojov.

33 - Alkoholické nápoje s výnimkou piva.

**(540) RADEGAST PROVEL**

(731) Plzeňský Prazdroj, a. s., U Prazdroje 7, 304 97 Plzeň, CZ;

(740) Tomeš Pavol, Ing., Bratislava, SK;

**(210) 5830-2007**

(220) 18.7.2007

**9 (511) 5, 30**

(511) 5 - Cukrovinky s liečivými účinkami.

30 - Káva, kávové výťažky, kávové prípravky a nápoje, ľadová káva, kávové náhrady, výťažky z kávových náhradiek, prípravky a nápoje na základe kávových náhradiek, cigória, čaj, čajové výťažky, čajové prípravky a nápoje, ľadový čaj, prípravky na základe sladu, kakao, kakaové prípravky a nápoje, čokoláda, čokoládové výrobky, čokoládové prípravky a nápoje, cukrovinky, sladkosti, bonbóny, žuvačky, prírodné sladidlá, pekárenské výrobky, chlieb, droždie, jemné pečivo, sušienky, múčniky, keksy, oplátky, karamelky, pudíng, zmrzlina, spojivá na prípravu zmrzliny a/alebo dreňovej zmrzliny, a/alebo mrazené cukrovinky, a/alebo mrazené múčniky, a/alebo jemné zmrzliny, a/alebo mrazené zákusky, a/alebo mrazené jogurty, med a medové náhrady, cereálie, müsli, kukuričné vločky, tyčinky z cereálií, cereálie na priamu spotrebu, prípravky z cereálií, ryža, cestoviny, rezance, potraviny so základom ryže, múky alebo cereálií aj vo forme hotových jedál, pizze, sendviča, zmesi, potravinových ciest a polotovary pripravených ciest, zálievky, sójová omáčka, kečup, aromatické alebo korenisté prípravky do potravín, korenie, chuťové prísady, šalátové zálievky, majonéza, horčica, ocot.

(540)



(591) modrá, biela  
(731) Soci t  des Produits Nestl  S.A., 1800 Vevey, CH;  
(740) Csekes Erika, JUDr., Bratislava, SK;

(210) 5831-2007

(220) 18.7.2007

9 (511) 5, 30

(511) 5 - Cukrovinky s liecivymi u inkami.  
30 - K va, k vov  v t a ky, k vov  pr pravky a n poje, ľadov  k va, k vov  n hradky, v t a ky z k vov ch n hradiek, pr pravky a n poje na z klade k vov ch n hradiek, cig ria,  aj,  ajov  v t a ky,  ajov  pr pravky a n poje, ľadov   aj, pr pravky na z klade sladu, kakao, kakaov  pr pravky a n poje,  okol da,  okol dov  v robky,  okol dov  pr pravky a n poje, cukrovinky, sladkosti, bonb ny,  uva ky, pr rodn  sladidl , pek rensk  v robky, chlieb, dro die, jemn  pe ivo, su ienky, m  nicky, keksy, opl tky, karamelky, puding, zmrzlina, spojiv  na pr pravu zmrzliny a/alebo dre ovej zmrzliny, a/alebo mrazen  cukrovinky, a/alebo mrazen  m  nicky, a/alebo jemn  zmrzliny, a/alebo mrazen  z kusky, a/alebo mrazen  jogurty, med a medov  n hradky, cere lie, m sli, kukuri n  vlo ky, ty inky z cere li , cere lie na priamu spotrebu, pr pravky z cere li , ry a, cestoviny, rezance, potraviny so z kladom ry e, m ky alebo cere li  aj vo forme hotov ch jed l, pizze, sendvi a, zmesi, potravinov ch ciest a polotov ry pripraven ch ciest, z lievky, s jov  om  ka, ke up, aromatick  alebo korenist  pr pravky do potrav n, korenie, chuťov  pr sady,  al tov  z lievky, majon za, hor ica, ocot.

(540)



(591) siv , zelen ,  erven   
(731) Soci t  des Produits Nestl  S.A., 1800 Vevey, CH;  
(740) Csekes Erika, JUDr., Bratislava, SK;

(210) 5838-2007

(220) 23.7.2007

9 (511) 4, 35, 36, 37, 39, 43

(511) 4 - Technick  oleje a tuky; mazadl ; paliv  (vr tane motorov ch pal v).  
35 - Reklama, riadenie obchodnej  innosti, spr va podnikov.  
36 - Vyd vanie platobn ch a kreditn ch kariet a s t m s visiace finan n  slu by; vyd vanie vernostn ch kariet; vyd vanie kariet na samoobslu n  tankovanie na  erpac ch staniciah.

37 - Slu by technickej  dr by a technick ho nastavenia motorov ch vozidiel v servisn ch staniciah; obsluha a opravy motorov ch vozidiel; um vanie a  istenie motorov ch vozidiel; oprava pneumat k a cestn  poruchov  pomoc; zabudovanie pr slu enstva do motorov ch vozidiel; tankovanie motorov ch vozidiel.

39 - Skladovanie tovaru; dod vka, transport a skladovanie pal v (vr tane motorov ch pal v) a mazadiel.

43 - Stravovanie cestuj cich najm  v kaviarňach, kant nach, re taur ci ch, snack-baroch a motoroch.

(540)

**avanti - jazdi a  etri.**

(731) OMV Refining & Marketing GmbH, Lassallestrasse 3, A-1020 Wien, AT;

(740) Bu ov  Eva, JUDr., Bratislava, SK;

(210) 5841-2007

(220) 23.7.2007

9 (511) 35, 36, 39, 41, 43, 44

(511) 35 - Reklama, najm  reklama v spojitosti s hotelovymi a re taura nymi slu bami, reklamn   innosti, rozhlasov  a telev zna reklama, online reklama na po ita ovej komunika nej sieti, vyd vanie a aktualizovanie reklamn ch alebo n borov ch materi lov, pomoc pri riaden  obchodn ch aktiv t, ako aj slu by reklamn ch a inzertn ch organiz ci  poskytovan  predov etkym vo forme komunik cie s verejnost u a inzerciou prostredn ctvom v etk ch komunika n ch prostriedkov a t kajuce sa v etk ch druhov v robkov alebo slu ieb, obchodn  mana ment a riadenie, pomoc pri riaden  obchodnej  innosti, marketingov   tudie, prieskum trhu, vedenie kartot k v po ita i, vyhľad vanie inform ci  v po ita ov ch s boroch pre z kazn kov, slu by porovnavania cien, administr tívne spracovanie obchodn ch objedn vok, obchodn  rady a inform cie spotrebiteľom, public relations, organizovanie komer n ch alebo reklamn ch v stav a veľtrhov, podpora predaja pre tretie osoby, predv dzanie tovaru, prezent cia tovarov v komunika n ch m di ch pre maloobchod, maloobchodn   innosť v oblasti predaja hotov ch jed l a n pojov, poskytovanie uveden ch slu ieb prostredn ctvom komunika n ch m di , elektronickej po ty, SMS spr v, po ita ov ch siet  a internetu, obchodn  sprostredkovanie slu ieb v triedach 35, 36, 39, 41, 43, 44.  
36 - Realitn  kancel rie, slu by v oblasti nehnuteľnosti, slu by poskytovan  spr vcami nehnuteľn ho majetku, ako tich  spolo nictvo alebo financovanie, pren jom nehnuteľnosti, spr va nehnuteľnosti, oceňovanie nehnuteľnosti, sprostredkovateľsk   innosť s nehnuteľnosťami, vedenie n jomn ch domov, pren jom kancel rskych priestorov, bytov a fariem, inkasovanie n jomn ho, poisťovnictvo, finan n  slu by, peň znicstvo, poskytovanie uveden ch slu ieb prostredn ctvom komunika n ch m di , elektronickej po ty, SMS spr v, po ita ov ch siet  a internetu.  
39 - Prev dzkovanie parkov sk, slu by parkovania automobilov, slu by cestovnej kancel rie v oblasti dopravy, pren jom automobilov, pren jom do-

pravných prostriedkov, neverejná cestná osobná motorová doprava vykonávaná vozidlami do 9 miest vrátane vodiča, informácie o doprave, automobilová preprava, poskytovanie pomoci pri doprave, prenájom garáží, prenájom miesta na parkovanie, sprostredkovanie prepravy, služby vodičov, služby spojené s prenájomom prepravných vozidiel, služby týkajúce sa poskytovania informácií o cestovaní poskytovaných sprostredkovateľmi alebo turistickými kancelármi a informácií o tarifách, cestovných poriadkoch a možnostiach prepravy, prepravné služby, balenie, rozvoz a dovoz tovaru, predovšetkým jedál a nápojov, služby spojené s balením tovaru, predovšetkým jedál pred ich rozvozom, prenájom vozidiel za účelom prepravy, rozvozu a dovozu tovarov, predovšetkým jedál a nápojov, poskytovanie uvedených služieb prostredníctvom komunikačných médií, elektronickej pošty, SMS správ, počítačových sietí a internetu.

41 - Služby pre oddych a rekreáciu, telesné cvičenia, športová a kultúrna činnosť, prevádzkovanie telovýchovných a športových zariadení a zariadení na regeneráciu, prevádzkovanie golfových ihrísk a fitnesscentier, prevádzkovanie bazénov, výcvik, služby kondičných trénerov, športové programy ako služby v hoteloch a kúpeľoch, výchovno-zábavné klubové služby, kluby zdravia (telesné cvičenia), gymnastický výcvik, informácie o možnostiach rekreácie, informácie o možnostiach rozptýlenia, informácie o možnostiach zábavy, obveselenie, prevádzkovanie kasín, prevádzkovanie priestorov s hracími automatmi, koncertné siene, sály, organizovanie a vedenie konferencií, kongresov a seminárov, organizovanie kultúrnych alebo vzdelávacích výstav, plánovanie a organizovanie večierkov, služby v oblasti estrád, meranie časov na športových podujatiach, nočné kluby, prevádzkovanie kinosál, služby na prezentáciu verejnosti umeleckých a literárnych diel na účely kultúrne alebo vzdelávacie, usporadúvanie filmových festivalov, filmové a divadelné predstavenia, prenájom filmových premietacích a ich príslušenstva, postsynchronizácia, dabing, filmové štúdiá, požičiavanie filmov a videopások, prenájom kinematografických filmov, fotografovanie, fotografické reportáže, výroba divadelných, filmových alebo iných predstavení, redigovanie scenárov, reportérske služby, prenájom osvetľovacích prístrojov do divadelných sál a televíznych štúdií, rezervácia vstupeniek, organizovanie športových súťaží, organizovanie živých vystúpení a koncertov, organizovanie plesov, zábavné parky, požičiavanie potápačského výstroja, požičiavanie športového výstroja s výnimkou dopravných prostriedkov, služby prázdninových táborov (zábava), praktický výcvik (ukážky), prekladateľské služby, prenájom audioprístrojov a audionahrávkov, prenájom tenisových kurtov, služby poskytované v športových zariadeniach, fitnesscentrách, vo verejných kúpeľoch, na štadiónoch a športových ihriskách patriace do triedy 41, elektronickej edičná činnosť v malom, DTP služby, vydávanie textov s výnimkou reklamných alebo náborových, vydávanie online časopisov v oblasti zdravia, wellness a telesnej kondície prostredníctvom celosvetovej

informačnej siete, poskytovanie uvedených služieb prostredníctvom komunikačných médií, elektronickej pošty, SMS správ, počítačových sietí a internetu.

43 - Hotelové služby, reštauračné a kaviarské služby, prevádzka reštaurácií a kaviarní, služby ponúkané osobami alebo podnikmi, ktorých cieľom je príprava potravín alebo nápojov na konzumáciu, ako aj služby ponúkajúce ubytovanie, nocľah, prístrešok v hoteli, penzióny alebo iné zariadenia zabezpečujúce dočasné ubytovanie, prechodné ubytovanie, poskytovanie hotelového ubytovania, služby motelov, penziónov, prenájom prechodného ubytovania, rezervácia prechodného ubytovania, rezervácia penziónov a hotelov, poskytovanie ubytovania pre zvieratá, bufety (rýchle občerstvenie), jedálne a závodné jedálne, hotelierske služby, služby barov, catering, príprava a dodávka jedál a nápojov na objednávku do domu, prenájom stoličiek, stolov, obrusov a sklenených výrobkov, prenájom prenosných stavieb a veľkoplošných stanov, služby cestovnej kancelárie v oblasti ubytovania a stravovania, poskytovanie uvedených služieb prostredníctvom komunikačných médií, elektronickej pošty, SMS správ, počítačových sietí a internetu.

44 - Lekárska starostlivosť v oblasti hygieny tela a krásy poskytované osobami alebo zariadeniami pre ľudí, lekárske analýzy týkajúce sa ošetrovania a liečenia osôb, zdravotnícka starostlivosť, lekárske služby, ošetrovateľské služby, telemedicínske služby, poskytovanie doplnkových zdravotníckych služieb, prevádzkovanie zariadení slúžiacich na regeneráciu a rekondíciu v súvislosti s poskytovaním zdravotnej starostlivosti, súkromné kliniky alebo sanatóriá, verejné kúpele na účely hygieny, parné kúpele, služby termálnych kúpeľov, aromaterapeutické služby, fyzioterapia, fytooterapia, aquaterapia, masáže, služby sáun, solárií, salóny krásy, kadernícke salóny, služby vizážistov, manikúra, zotavovne, sanatóriá, poskytovanie uvedených služieb prostredníctvom komunikačných médií, elektronickej pošty, SMS správ, počítačových sietí a internetu.

#### (540) MOST SLÁVY

- (731) HOTEL MOST SLÁVY, s. r. o., ul. 17. novembra 11, 914 51 Trenčianske Teplice, SK;  
(740) Porubčan Róbert, Ing., Ivanka pri Dunaji, SK;

#### (210) 5847-2007

(220) 24.7.2007

#### 9 (511) 5, 30, 35

- (511) 5 - Výrobky dietetické a liečebné na farmaceutické a liečebné účely, zdravotnú prevenciu a rekondíciu, najmä dietetické a medicínálne čaje a čajové zmesi všetkých druhov, napr. čaje ovocné, bylinkové a z iných prírodných produktov s liečebnými účinkami, napr. kôry, koreňov a pod. vrátane čajových výťažkov a prípravkov z nich, fytotherapeutické a vitamínové preparáty na ľudské a veterinárne použitie, napr. vitamínové nápoje, ionizované nápoje a povzbudzujúce prípravky z ovocia, bylín, kvetín a iných prírodných produktov s liečebnými účinkami, napr. výluhy, výťažky, šťavy, farmaceutické odvary a liečebné roztoky, liečebné a rekondičné bylinné kúpele,

liečebné vína a sirupy, diabetické prípravky na liečebné a dietetické účely, posilňujúce potraviny a extrakty s liečebnými a rekondičnými účinkami pre deti a chorých, napr. prostriedky podporujúce trávenie a terapeutické výťažky bohaté na rastlinné bielkoviny na výživu detí a chorých, biologické výrobky na farmaceutické účely, napr. pastilky a bonbóny.

30 - Čaje a ich zmesi prírodné aj fermentované vrátane aromatizovaných, najmä čaje sypané, porciované, sáčkované, lisované a instantné, čajové extrakty a výluhy neliečebné z ovocia, bylín a iných prírodných produktov, napr. kôry a koreňov, čaje a čajové zmesi prírodné i aromatizované s prídavkom vitamínov a minerálnych vlákien a ochucovacích prípravkov, čajové výťažky a prípravky z nich.

35 - Sprostredkovateľská činnosť v oblasti obchodu v odbore čajov a prírodných produktov, reklamné a propagačné obchodné služby, poskytovanie obchodných alebo podnikateľských informácií, poradenstvo a pomoc pri riadení obchodnej činnosti, obchodné zastúpenie tretích subjektov, marketingové štúdie, obchodný a podnikateľský prieskum, obchodný manažment, spracovanie reklamných textov, vydávanie a aktualizácia reklamných materiálov vrátane propagačných online informácií, propagačných zvukových a zvukovo-obrazových záznamov, periodických a neperiodických reklamných a propagačných publikácií, rozširovanie reklamných textov vrátane vzoriek výrobkov.

#### (540) KUHNŮV LÉČIVÝ ČAJ

(731) BIOGENA CB, s. r. o., J. A. Komenského 369, 373 63 Ševětín, CZ;

(740) Hojčuš Peter, Ing., Bratislava, SK;

(210) 5856-2007

(220) 24.10.2006

(310) 78/871211

(320) 27.4.2006

(330) US

9 (511) 29

(511) 29 - Mlieko, ktoré je nutrične obohatené, a výrobky na báze mlieka, ktoré sú nutrične obohatené, najmä nápoje na báze mlieka obsahujúce vitamíny, minerály, výživu (nápoje posilňujúce); diétne a nutričné doplnky na báze mlieka nie na lekárske použitie.

#### (540) INCREDIMILK

(731) Mead Johnson & Company, a Delaware Corporation, 2400 West Lloyd Expressway, Evansville, Indiana 47721, US;

(740) Brichtová Tatiana, JUDr., Bratislava, SK;

(210) 5858-2007

(220) 27.7.2007

9 (511) 17, 19

(511) 17 - Izolačné materiály; fasádne izolačné dosky z minerálnej vlny.

19 - Obkladový materiál na budovy s výnimkou kovového; stavebné obklady a podlahy nekovové.

#### (540) Deltawool

(731) EMERY Development, s.r.o., Vazovova 9, 811 07 Bratislava, SK; DELTA - LINE, s. r. o., Račianska 75, 831 02 Bratislava, SK;

(740) Litváková Edita, Ing., Bratislava, SK;

(210) 5859-2007

(220) 27.7.2007

9 (511) 20, 21, 25, 31, 35

(511) 20 - Lôžka pre zvieratá chované v domácnosti.

21 - Hrebene, česadlá a kefy pre zvieratá, misky na krmivo a pitie.

25 - Športové oblečenie, tričká, pracovné plášte, čiapky, priliehavé čiapky, šilty na čiapky, šilty na pokrývky hlavy, čiapkové štítky, oblečenie, odevy, kombinézy, šatky, šály, tielka, vesty, športové bundy, saká, nohavice, čelenky, pančuchy, ponožky, obuv, oblečenie pre zvieratá.

31 - Jedlé predmety pre zvieratá, vločkové, granulované a tabletkové krmivo pre domáce zvieratá, posilňujúce prípravky pre zvieratá, jedlé žuvacie predmety pre zvieratá, suché krmivá pre zvieratá, konzervované krmivá pre zvieratá, maškrty pre zvieratá, podstielky pre zvieratá, nápoje pre zvieratá.

35 - Sprostredkovanie nákupu a predaj tovarov, maloobchodné služby s uvedenými tovarmi, sprostredkovanie obchodu s tovarmi prostredníctvom internetu, pomoc pri riadení obchodnej činnosti, poskytovanie obchodných alebo podnikateľských informácií, rozširovanie reklamných oznamov, štatistické informácie, rozširovanie reklamných materiálov zákazníkom (letáky, prospekty, tlačivá, vzorky), vydávanie a aktualizovanie reklamných materiálov, distribúcia vzoriek, obchodný alebo podnikateľský prieskum, poradenstvo v obchodnej činnosti, uverejňovanie reklamných textov, vydávanie reklamných alebo náborových textov, reklama, rozhlasová reklama, vzťahy s verejnosťou, televízna reklama, poradenské služby v oblasti obchodného alebo podnikateľského riadenia, prieskum trhu, obchodné alebo podnikateľské informácie, prenájom reklamných priestorov, podpora predaja (pre tretie osoby).

#### (540) Pes a mačka

(731) Pes a mačka, s.r.o., Murgašova 5, 811 04 Bratislava, SK;

(210) 5860-2007

(220) 27.7.2007

9 (511) 20, 21, 25, 31, 35

(511) 20 - Lôžka pre zvieratá chované v domácnosti.

21 - Hrebene, česadlá a kefy pre zvieratá, misky na krmivo a pitie.

25 - Športové oblečenie, tričká, pracovné plášte, čiapky, priliehavé čiapky, šilty na čiapky, šilty na pokrývky hlavy, čiapkové štítky, oblečenie, odevy, kombinézy, šatky, šály, tielka, vesty, športové bundy, saká, nohavice, čelenky, pančuchy, ponožky, obuv, oblečenie pre zvieratá.

31 - Jedlé predmety pre zvieratá, vločkové, granulované a tabletkové krmivo pre domáce zvieratá, posilňujúce prípravky pre zvieratá, jedlé žuvacie predmety pre zvieratá, suché krmivá pre

zvieratá, konzervované krmivá pre zvieratá, maškrty pre zvieratá, podstielky pre zvieratá, nápoje pre zvieratá.

35 - Sprostredkovanie nákupu a predaj tovarov, maloobchodné služby s uvedenými tovarmi, sprostredkovanie obchodu s tovarmi prostredníctvom internetu, pomoc pri riadení obchodnej činnosti, poskytovanie obchodných alebo podnikateľských informácií, rozširovanie reklamných oznamov, štatistické informácie, rozširovanie reklamných materiálov zákazníkom (letáky, prospekty, tlačivá, vzorky), vydávanie a aktualizovanie reklamných materiálov, distribúcia vzoriek, obchodný alebo podnikateľský prieskum, poradenstvo v obchodnej činnosti, uverejňovanie reklamných textov, vydávanie reklamných alebo náborových textov, reklama, rozhlasová reklama, vzťahy s verejnosťou, televízna reklama, poradenské služby v oblasti obchodného alebo podnikateľského riadenia, prieskum trhu, obchodné alebo podnikateľské informácie, prenájom reklamných priestorov, podpora predaja (pre tretie osoby).

**(540) pesamacka**

(731) Pes a mačka, s.r.o., Murgašova 5, 811 04 Bratislava, SK;

**(210) 5862-2007**

(220) 27.7.2007

**9 (511) 3, 5, 16, 20, 21, 25, 28, 29, 30, 32**

(511) 3 - Bieliace a iné prípravky na pranie a čistenie bielizne; prípravky na čistenie, leštenie, odmasťovanie a brúsenie; mydlá; voňavkárské výrobky, éterické oleje, kozmetické prípravky, vlasové vodičky; prípravky na čistenie zubov.

5 - Farmaceutické, zverolekárske výrobky; hygienické výrobky na lekárske použitie; dietetické látky prispôbosené na lekárske účely, potrava pre dojčatá; náplasti, obvazový materiál; hmoty na plombovanie zubov a zubné vosky; dezinfekčné prostriedky; prípravky na ničenie hmyzu; fungicídy, herbicídy.

16 - Papier, kartón, lepenka a výrobky z týchto materiálov, ktoré nie sú zahrnuté v iných triedach; tlačoviny; knihárske výrobky; fotografie; papiernický tovar a písacie potreby; lepidlá na papier a na použitie v domácnosti; potreby pre umelcov; maliarske štetce; písacie stroje a kancelárske potreby okrem nábytku; vzdelávacie a učebné potreby okrem prístrojov; obalové materiály z plastických hmôt, ktoré nie sú zahrnuté v iných triedach; tlačiarenské písmo; štočky; typografické písmo; tlačiarenské štočky a stereotypy.

20 - Nábytok, zrkadlá, rámy na obrazy; výrobky (nezahrnuté do iných tried) z dreva, korku, trstiny, prútia, rohoviny, kostí, slonovinovej kosti, veľrybích kostíc, mušlí, korytnačiny, jantáru, perleti, sépiolitu a náhradiek týchto materiálov a z plastov.

21 - Domáce a kuchynské potreby a nádoby okrem nádob z drahých kovov alebo potiahnutých drahými kovmi; hrebene a špongie; kefy, štetky a štetce okrem maliarskych; materiály na výrobu kief; prostriedky a pomôcky na čistenie; oceľová vlna a drôtenky; surové sklo a sklo ako polotovar okrem skla pre stavebníctvo; výrobky zo skla, porcelánu a kameniny, ktoré nie sú zahrnuté v iných triedach.

25 - Odevy, obuv, pokrývky hlavy.

28 - Hry a hračky; telocvičné a športové potreby, ktoré nie sú zahrnuté v iných triedach; ozdoby na vianočný stromček.

29 - Mäso, ryby, hydina a zverina; mäsové výrobky; konzervované, sušené a tepelne spracované ovocie a zelenina; rôsoly, džemy, marmelády, ovocné zaváraniny, ovocné pretlaky; vajcia, mlieko a mliečne výrobky.

30 - Káva, čaj, kakao, cukor, ryža, maniok, ságo, kávové náhradky; múka a výrobky z obilia, chlieb, pekárské a cukrárske výrobky, zmrzliny; med, melasový sirup; kvasnice, prášky do pečiva; soľ, horčica; ocot, omáčky ako chuťové prísady; korenie; ľad.

32 - Pivo; minerálne a sytené vody a iné nealkoholické nápoje; ovocné nápoje a ovocné šťavy; sirupy a iné prípravky na výrobu nápojov.

(540)



(731) PODRAVKA Prehrambena industrija d. d., Ante Starčevića 32, HR-48000 Koprivnica, HR;

(740) Čechvalová Dagmar, Bratislava, SK;

**(210) 5864-2007**

(220) 27.7.2007

**9 (511) 35, 38, 41, 42, 44**

(511) 35 - Vydávanie a aktualizovanie reklamných materiálov, obchodné alebo podnikateľské informácie, komerčné informačné kancelárie, marketingové štúdie, obchodný alebo podnikateľský prieskum, organizovanie komerčných alebo reklamných výstav a veľtrhov, pomoc pri riadení obchodnej činnosti, poradenstvo pri vedení podnikov, poradenstvo v obchodnej činnosti, organizovanie výstav na obchodné a reklamné účely, predvádzanie tovaru, reklama, online reklama v počítačovej komunikačnej sieti, obchodný prieskum, prieskum trhu, prieskum verejnej mienky, prenájom reklamných materiálov, rozširovanie reklamných alebo inzertných oznamov, rozširovanie vzoriek tovarov, poskytovanie pomoci pri riadení obchodných alebo priemyselných podnikov, spracovanie textov, distribúcia vzoriek tovarov.

38 - Elektronická pošta, služby poskytované elektronickými tabuľami (telekomunikačné služby), komunikácia prostredníctvom optických káblov, počítačová komunikácia, prenos správ a obrazových informácií pomocou počítača.

41 - Praktické cvičenie, elektronická edičná činnosť v malom (DTP služby), informácie o výchove a vzdelávaní, výchovno-zábavné klubové služby, kluby zdravia (telesné cvičenia), vydávanie kníh, organizovanie a vedenie konferencií, organizovanie a vedenie seminárov, organizovanie a vedenie sympózií, organizovanie kultúrnych alebo vzdelávacích výstav, organizovanie a vedenie kongresov, organizovanie predstavení (manažérske služby), organizovanie súťaží (vedomos-



tných alebo zábavných), online vydávanie kníh a časopisov v elektronickej forme, školenie, vyučovanie, vzdelávanie, výcvik, skúšanie, preskúšavanie (pedagogická činnosť).

42 - Aktualizovanie počítačových programov, biologický výskum, chemické analýzy, geologické expertízy, výskum v oblasti fyziky, chemický výskum, inštalácia počítačových programov, kalibrácia, kontrola kvality, počítačové programovanie, návrh počítačových systémov, prenájom počítačového softvéru, technický prieskum, tvorba softvéru, výskum a vývoj nových výrobkov (pre zákazníkov).

44 - Farmaceutické poradenstvo, aromaterapeutické služby, fyzioterapia, sanatóriá, verejné kúpele na účely hygieny, služby nemocníc, lekárske služby, ošetrovateľské služby, zdravotné strediská, zdravotnícka starostlivosť.

(540)



(591) červená, biela, čierna, sivá

(731) Johnson & Johnson, s.r.o., Karla Engliša 3201/6, 150 00 Praha, CZ;

(740) Pintér Tomáš, JUDr., Bratislava, SK;

(210) 5866-2007

(220) 30.7.2007

9 (511) 9, 16, 35, 38, 41

(511) 9 - Informácie, dáta a databázy na elektronických, magnetických a optických nosičoch všetkých druhov a v elektronických, dátových, informačných a telekomunikačných sieťach všetkých druhov, multimediálne aplikácie, najmä elektronické informačné katalógy, časopisy a periodiká, knihy v elektronickej podobe, nahrané zvukové a zvukovo-obrazové a obrazové záznamy vrátane softvéru na CD a DVD diskoch a magnetických nosičoch, softvér pre počítače.

16 - Tlačoviny všetkých druhov, najmä periodické a neperiodické publikácie na papierových nosičoch, napríklad časopisy, noviny, knihy, prospekty, plagáty, dáta a databázy na papierových nosičoch, kalendáre, fotografie, pohľadnice, samolepky, knihárske výrobky, informačné a propagačné výrobky z papiera vrátane dekoračných predmetov z papiera patriace do tejto triedy, obalový materiál z papiera a baliace fólie z plastu, papierové a plastové vrecká a tašky, kancelárske potreby (s výnimkou nábytku).

35 - Sprostredkovateľské služby v oblasti obchodu a pomoc pri riadení obchodnej činnosti, sprostredkovanie obchodných kontaktov, reklamná a propagačná činnosť, poskytovanie obchodných informačných produktov, napr. multimediálnych informácií na reklamné a obchodné účely vrátane ich vyhľadávania, inzertná a propagačná činnosť vrátane online inzercie a prezentácie užívateľov v počítačovej sieti internet, obchodné využitie siete internet v oblasti vyhľadávacích služieb a e-biznisu, vydávanie reklamných a/alebo náborových textov, propagačných a inzertných tlačovín, roz-

širovanie reklamných a/alebo inzertných materiálov, obchodný prieskum a analýza trhu, marketing, organizácia reklamných a obchodných predvážacích akcií výrobkov a služieb vrátane obchodných výstav a ich sprievodných akcií, napr. komerčných módnych prehliadok, distribúcia tovarov a tlačovín na reklamné účely, obchodné zastúpenie tuzemských a zahraničných firiem, obchodný a podnikateľský informačný servis, obchodné poradenské a konzultačné služby.

38 - Šírenie elektronických informácií, správ textových, zvukových a zvukovo-obrazových, napr. elektronických časopisov, kníh a diel prostredníctvom počítačovej siete internet a satelitov, výmena elektronických správ a informácií, služby zabezpečujúce audiovizuálnu komunikáciu prostredníctvom informačných a telekomunikačných sietí, napr. počítačovej siete internet a satelitov, šírenie audiovizuálnych diel, správ a informácií, ankiet a súťaží, odborná informačná a poradenská činnosť v daných odboroch.

41 - Nakladateľstvo a vydavateľstvo periodických a neperiodických publikácií, najmä spoločenských, zábavných, vzdelávacích a odborných časopisov, a to tlačенých na papierových nosičoch i v elektronickej podobe vrátane textových, zvukových a zvukovo-obrazových správ a informácií na elektronických, magnetických a optických nosičoch všetkých druhov, edičná a publikačná činnosť vrátane nahrávania zvukových a zvukovo-obrazových nosičov a programov pre rozhlasové a televízne vysielanie, požičovanie publikácií a nahraných zvukových a zvukovo-obrazových nosičov, produkčná a agentúrna činnosť v oblasti zábavy, vzdelávania, kultúry a športu vrátane usporadúvania zábavných a vzdelávacích súťaží a akcií, hobby súťaží, záujmových klubov, stretnutí a prednášok vrátane akcií na podporu zdravého životného štýlu a spoločenského uplatnenia a aktivity záujmových skupín, kultúrnych a/alebo vzdelávacích výstav, informačné, konzultačné, poradenské a obstarávateľské služby v odbore nakladateľskej a vydavateľskej činnosti, produkčná a agentúrna činnosť v oblasti zábavy, kultúry, vzdelávania, záujmovej činnosti a spoločenských aktivít.

(540)



(731) BAUER MEDIA v. o. s., Viktora Huga 6, 150 00 Praha, CZ;

(740) Hojčuš Peter, Ing., Bratislava, SK;

(210) 5867-2007

(220) 30.7.2007

9 (511) 9, 16, 35, 38, 41

(511) 9 - Informácie, dáta a databázy na elektronických, magnetických a optických nosičoch všetkých druhov a v elektronických, dátových, informačných a telekomunikačných sieťach všetkých druhov, multimediálne aplikácie, najmä elektronické informačné katalógy, časopisy a periodiká, knihy

v elektronickej podobe, nahrané zvukové a zvukovo-obrazové a obrazové záznamy vrátane softvéru na CD a DVD diskoch a magnetických nosičoch, softvér pre počítače.

16 - Tlačoviny všetkých druhov, najmä periodické a neperiodické publikácie na papierových nosičoch, napríklad časopisy, noviny, knihy, prospekty, plagáty, dáta a databázy na papierových nosičoch, kalendáre, fotografie, pohľadnice, samolepky, knihárske výrobky, informačné a propagačné výrobky z papiera vrátane dekoračných predmetov z papiera patriace do tejto triedy, obalový materiál z papiera a baliace fólie z plastu, papierové a plastové vrecká a tašky, kancelárske potreby (s výnimkou nábytku).

35 - Sprostredkovateľské služby v oblasti obchodu a pomoc pri riadení obchodnej činnosti, sprostredkovanie obchodných kontaktov, reklamná a propagačná činnosť, poskytovanie obchodných informačných produktov, napr. multimediálnych informácií na reklamné a obchodné účely vrátane ich vyhľadávania, inzertná a propagačná činnosť vrátane online inzercie a prezentácie užívateľov v počítačovej sieti internet, obchodné využitie siete internet v oblasti vyhľadávacích služieb a e-biznisu, vydávanie reklamných a/alebo náborových textov, propagačných a inzertných tlačovín, rozširovanie reklamných a/alebo inzertných materiálov, obchodný prieskum a analýza trhu, marketing, organizácia reklamných a obchodných predvážiacich akcií výrobkov a služieb vrátane obchodných výstav a ich sprievodných akcií, napr. komerčných módných prehliadok, distribúcia tovarov a tlačovín na reklamné účely, obchodné zastúpenie tuzemských a zahraničných firiem, obchodný a podnikateľský informačný servis, obchodné poradenské a konzultačné služby.

38 - Šírenie elektronických informácií, správ textových, zvukových a zvukovo-obrazových, napr. elektronických časopisov, kníh a diel prostredníctvom počítačovej siete internet a satelitov, výmena elektronických správ a informácií, služby zabezpečujúce audiovizuálnu komunikáciu prostredníctvom informačných a telekomunikačných sietí, napr. počítačovej siete internet a satelitov, šírenie audiovizuálnych diel, správ a informácií, ankiet a súťaží, odborná informačná a poradenská činnosť v daných odboroch.

41 - Nakladateľstvo a vydavateľstvo periodických a neperiodických publikácií, najmä spoločenských, zábavných, vzdelávacích a odborných časopisov, a to tlačených na papierových nosičoch i v elektronickej podobe vrátane textových, zvukových a zvukovo-obrazových správ a informácií na elektronických, magnetických a optických nosičoch všetkých druhov, edičná a publikačná činnosť vrátane nahrávania zvukových a zvukovo-obrazových nosičov a programov pre rozhlasové a televízne vysielanie, požičiavanie publikácií a nahraných zvukových a zvukovo-obrazových nosičov, produkčná a agentúrna činnosť v oblasti zábavy, vzdelávania, kultúry a športu vrátane usporadúvania zábavných a vzdelávacích súťaží a akcií, hobby súťaží, záujmových klubov, stretnutí a prednášok vrátane akcií na podporu zdravého životného štýlu a spoločenského uplatnenia a aktivity záujmových skupín,

kultúrnych a/alebo vzdelávacích výstav, informačné, konzultačné, poradenské a obstarávateľské služby v odbore nakladateľskej a vydavateľskej činnosti, produkčná a agentúrna činnosť v oblasti zábavy, kultúry, vzdelávania, záujmovej činnosti a spoločenských aktivít.

(540)

*Čas na lásku*

(731) BAUER MEDIA v. o. s., Viktora Huga 6, 150 00 Praha, CZ;

(740) Hojčuš Peter, Ing., Bratislava, SK;

(210) 5868-2007

(220) 30.7.2007

9 (511) 9, 16, 35, 38, 41

(511) 9 - Informácie, dáta a databázy na elektronických, magnetických a optických nosičoch všetkých druhov a v elektronických, dátových, informačných a telekomunikačných sieťach všetkých druhov, multimediálne aplikácie, najmä elektronické informačné katalógy, časopisy a periodiká, knihy v elektronickej podobe, nahrané zvukové a zvukovo-obrazové a obrazové záznamy vrátane softvéru na CD a DVD diskoch a magnetických nosičoch, softvér pre počítače.

16 - Tlačoviny všetkých druhov, najmä periodické a neperiodické publikácie na papierových nosičoch, napríklad časopisy, noviny, knihy, prospekty, plagáty, dáta a databázy na papierových nosičoch, kalendáre, fotografie, pohľadnice, samolepky, knihárske výrobky, informačné a propagačné výrobky z papiera vrátane dekoračných predmetov z papiera patriace do tejto triedy, obalový materiál z papiera a baliace fólie z plastu, papierové a plastové vrecká a tašky, kancelárske potreby (s výnimkou nábytku).

35 - Sprostredkovateľské služby v oblasti obchodu a pomoc pri riadení obchodnej činnosti, sprostredkovanie obchodných kontaktov, reklamná a propagačná činnosť, poskytovanie obchodných informačných produktov, napr. multimediálnych informácií na reklamné a obchodné účely vrátane ich vyhľadávania, inzertná a propagačná činnosť vrátane online inzercie a prezentácie užívateľov v počítačovej sieti internet, obchodné využitie siete internet v oblasti vyhľadávacích služieb a e-biznisu, vydávanie reklamných a/alebo náborových textov, propagačných a inzertných tlačovín, rozširovanie reklamných a/alebo inzertných materiálov, obchodný prieskum a analýza trhu, marketing, organizácia reklamných a obchodných predvážiacich akcií výrobkov a služieb vrátane obchodných výstav a ich sprievodných akcií, napr. komerčných módných prehliadok, distribúcia tovarov a tlačovín na reklamné účely, obchodné zastúpenie tuzemských a zahraničných firiem, obchodný a podnikateľský informačný servis, obchodné poradenské a konzultačné služby.

38 - Šírenie elektronických informácií, správ textových, zvukových a zvukovo-obrazových, napr. elektronických časopisov, kníh a diel prostredníctvom počítačovej siete internet a satelitov, výmena elektronických správ a informácií, služby zabezpečujúce audiovizuálnu komunikáciu pro-

stredníctvom informačných a telekomunikačných sietí, napr. počítačovej siete internet a satelitov, šírenie audiovizuálnych diel, správ a informácií, ankiet a súťaží, odborná informačná a poradenská činnosť v daných odboroch.

41 - Nakladateľstvo a vydavateľstvo periodických a neperiodických publikácií, najmä spoločenských, zábavných, vzdelávacích a odborných časopisov, a to tlačенých na papierových nosičoch i v elektronickej podobe vrátane textových, zvukových a zvukovo-obrazových správ a informácií na elektronických, magnetických a optických nosičoch všetkých druhov, edičná a publikačná činnosť vrátane nahrávania zvukových a zvukovo-obrazových nosičov a programov pre rozhlasové a televízne vysielenie, požičovanie publikácií a nahraných zvukových a zvukovo-obrazových nosičov, produkčná a agentúrna činnosť v oblasti zábavy, vzdelávania, kultúry a športu vrátane usporadúvania zábavných a vzdelávacích súťaží a akcií, hobby súťaží, záujmových klubov, stretnutí a prednášok vrátane akcií na podporu zdravého životného štýlu a spoločenského uplatnenia a aktivity záujmových skupín, kultúrnych a/alebo vzdelávacích výstav, informačné, konzultačné, poradenské a obstarávateľské služby v odbore nakladateľskej a vydavateľskej činnosti, produkčná a agentúrna činnosť v oblasti zábavy, kultúry, vzdelávania, záujmovej činnosti a spoločenských aktivít.

(540)

*Claudia*

(731) BAUER MEDIA v. o. s., Viktora Huga 6, 150 00 Praha, CZ;

(740) Hojčuš Peter, Ing., Bratislava, SK;

(210) 5869-2007

(220) 30.7.2007

9 (511) 9, 16, 35, 38, 41

(511) 9 - Informácie, dáta a databázy na elektronických, magnetických a optických nosičoch všetkých druhov a v elektronických, dátových, informačných a telekomunikačných sieťach všetkých druhov, multimediálne aplikácie, najmä elektronické informačné katalógy, časopisy a periodiká, knihy v elektronickej podobe, nahrané zvukové a zvukovo-obrazové a obrazové záznamy vrátane softvéru na CD a DVD diskoch a magnetických nosičoch, softvér pre počítače.

16 - Tlačoviny všetkých druhov, najmä periodické a neperiodické publikácie na papierových nosičoch, napríklad časopisy, noviny, knihy, prospekty, plagáty, dáta a databázy na papierových nosičoch, kalendáre, fotografie, pohľadnice, samolepky, knižárske výrobky, informačné a propagačné výrobky z papiera vrátane dekoratívnych predmetov z papiera patriace do tejto triedy, obalový materiál z papiera a baliace fólie z plastu, papierové a plastové vrecká a tašky, kancelárske potreby (s výnimkou nábytku).

35 - Sprostredkovateľské služby v oblasti obchodu a pomoc pri riadení obchodnej činnosti, sprostredkovanie obchodných kontaktov, reklamná a propagačná činnosť, poskytovanie obchodných informačných produktov, napr. multimediálnych informácií na reklamné a obchodné účely vrátane ich vyhľadávania, inzertná a propagačná činnosť vrátane online inzercie a prezentácie užívateľov v počítačovej sieti internet, obchodné využitie siete internet v oblasti vyhľadávacích služieb a e-biznisu, vydávanie reklamných a/alebo náborových textov, propagačných a inzertných tlačovín, rozširovanie reklamných a/alebo inzertných materiálov, obchodný prieskum a analýza trhu, marketing, organizácia reklamných a obchodných predvážacích akcií výrobkov a služieb vrátane obchodných výstav a ich sprievodných akcií, napr. komerčných módných prehliadok, distribúcia tovarov a tlačovín na reklamné účely, obchodné zastúpenie tuzemských a zahraničných firiem, obchodný a podnikateľský informačný servis, obchodné poradenské a konzultačné služby.

38 - Šírenie elektronických informácií, správ textových, zvukových a zvukovo-obrazových, napr. elektronických časopisov, kníh a diel prostredníctvom počítačovej siete internet a satelitov, výmena elektronických správ a informácií, služby zabezpečujúce audiovizuálnu komunikáciu prostredníctvom informačných a telekomunikačných sietí, napr. počítačovej siete internet a satelitov, šírenie audiovizuálnych diel, správ a informácií, ankiet a súťaží, odborná informačná a poradenská činnosť v daných odboroch.

41 - Nakladateľstvo a vydavateľstvo periodických a neperiodických publikácií, najmä spoločenských, zábavných, vzdelávacích a odborných časopisov, a to tlačенých na papierových nosičoch i v elektronickej podobe vrátane textových, zvukových a zvukovo-obrazových správ a informácií na elektronických, magnetických a optických nosičoch všetkých druhov, edičná a publikačná činnosť vrátane nahrávania zvukových a zvukovo-obrazových nosičov a programov pre rozhlasové a televízne vysielenie, požičovanie publikácií a nahraných zvukových a zvukovo-obrazových nosičov, produkčná a agentúrna činnosť v oblasti zábavy, vzdelávania, kultúry a športu vrátane usporadúvania zábavných a vzdelávacích súťaží a akcií, hobby súťaží, záujmových klubov, stretnutí a prednášok vrátane akcií na podporu zdravého životného štýlu a spoločenského uplatnenia a aktivity záujmových skupín, kultúrnych a/alebo vzdelávacích výstav, informačné, konzultačné, poradenské a obstarávateľské služby v odbore nakladateľskej a vydavateľskej činnosti, produkčná a agentúrna činnosť v oblasti zábavy, kultúry, vzdelávania, záujmovej činnosti a spoločenských aktivít.

(540)

**DÍVKA**

(731) BAUER MEDIA v. o. s., Viktora Huga 6, 150 00 Praha, CZ;

(740) Hojčuš Peter, Ing., Bratislava, SK;

**(210) 5870-2007**

(220) 30.7.2007

**9 (511) 9, 16, 35, 38, 41**

(511) 9 - Informácie, dáta a databázy na elektronických, magnetických a optických nosičoch všetkých druhov a v elektronických, dátových, informačných a telekomunikačných sieťach všetkých druhov, multimediálne aplikácie, najmä elektronické informačné katalógy, časopisy a periodiká, knihy v elektronickej podobe, nahrané zvukové a zvukovo-obrazové a obrazové záznamy vrátane softvéru na CD a DVD diskoch a magnetických nosičoch, softvér pre počítače.

16 - Tlačoviny všetkých druhov, najmä periodické a neperiodické publikácie na papierových nosičoch, napríklad časopisy, noviny, knihy, prospekty, plagáty, dáta a databázy na papierových nosičoch, kalendáre, fotografie, pohľadnice, samolepky, knihárske výrobky, informačné a propagačné výrobky z papiera vrátane dekoratívnych predmetov z papiera patriace do tejto triedy, obalový materiál z papiera a baliace fólie z plastu, papierové a plastové vrecká a tašky, kancelárske potreby (s výnimkou nábytku).

35 - Sprostredkovateľské služby v oblasti obchodu a pomoc pri riadení obchodnej činnosti, sprostredkovanie obchodných kontaktov, reklamná a propagačná činnosť, poskytovanie obchodných informačných produktov, napr. multimediálnych informácií na reklamné a obchodné účely vrátane ich vyhľadávania, inzertná a propagačná činnosť vrátane online inzercie a prezentácie užívateľov v počítačovej sieti internet, obchodné využitie siete internet v oblasti vyhľadávacích služieb a e-biznisu, vydávanie reklamných a/alebo náborových textov, propagačných a inzertných tlačovín, rozširovanie reklamných a/alebo inzertných materiálov, obchodný prieskum a analýza trhu, marketing, organizácia reklamných a obchodných predvádzacích akcií výrobkov a služieb vrátane obchodných výstav a ich sprievodných akcií, napr. komerčných módných prehliadok, distribúcia tovarov a tlačovín na reklamné účely, obchodné zastúpenie tuzemských a zahraničných firiem, obchodný a podnikateľský informačný servis, obchodné poradenské a konzultačné služby.

38 - Šírenie elektronických informácií, správ textových, zvukových a zvukovo-obrazových, napr. elektronických časopisov, kníh a diel prostredníctvom počítačovej siete internet a satelitov, výmena elektronických správ a informácií, služby zabezpečujúce audiovizuálnu komunikáciu prostredníctvom informačných a telekomunikačných sietí, napr. počítačovej siete internet a satelitov, šírenie audiovizuálnych diel, správ a informácií, ankiet a súťaží, odborná informačná a poradenská činnosť v daných odboroch.

41 - Nakladateľstvo a vydavateľstvo periodických a neperiodických publikácií, najmä spoločenských, zábavných, vzdelávacích a odborných časopisov, a to tlačených na papierových nosičoch i v elektronickej podobe vrátane textových, zvukových a zvukovo-obrazových správ a informácií na elektronických, magnetických a optických nosičoch všetkých druhov, edičná a publikačná činnosť vrátane nahrávania zvukových a zvukovo-obrazových nosičov a programov pre

hlasové a televízne vysielanie, požičovanie publikácií a nahraných zvukových a zvukovo-obrazových nosičov, produkčná a agentúrna činnosť v oblasti zábavy, vzdelávania, kultúry a športu vrátane usporadúvania zábavných a vzdelávacích súťaží a akcií, hobby súťaží, záujmových klubov, stretnutí a prednášok vrátane akcií na podporu zdravého životného štýlu a spoločenského uplatnenia a aktivity záujmových skupín, kultúrnych a/alebo vzdelávacích výstav, informačné, konzultačné, poradenské a obstarávateľské služby v odbore nakladateľskej a vydavateľskej činnosti, produkčná a agentúrna činnosť v oblasti zábavy, kultúry, vzdelávania, záujmovej činnosti a spoločenských aktivít.

**(540)**

(731) BAUER MEDIA v. o. s., Viktora Huga 6, 150 00 Praha, CZ;

(740) Hojčuš Peter, Ing., Bratislava, SK;

**(210) 5871-2007**

(220) 30.7.2007

**9 (511) 9, 16, 35, 38, 41**

(511) 9 - Informácie, dáta a databázy na elektronických, magnetických a optických nosičoch všetkých druhov a v elektronických, dátových, informačných a telekomunikačných sieťach všetkých druhov, multimediálne aplikácie, najmä elektronické informačné katalógy, časopisy a periodiká, knihy v elektronickej podobe, nahrané zvukové a zvukovo-obrazové a obrazové záznamy vrátane softvéru na CD a DVD diskoch a magnetických nosičoch, softvér pre počítače.

16 - Tlačoviny všetkých druhov, najmä periodické a neperiodické publikácie na papierových nosičoch, napríklad časopisy, noviny, knihy, prospekty, plagáty, dáta a databázy na papierových nosičoch, kalendáre, fotografie, pohľadnice, samolepky, knihárske výrobky, informačné a propagačné výrobky z papiera vrátane dekoratívnych predmetov z papiera patriace do tejto triedy, obalový materiál z papiera a baliace fólie z plastu, papierové a plastové vrecká a tašky, kancelárske potreby (s výnimkou nábytku).

35 - Sprostredkovateľské služby v oblasti obchodu a pomoc pri riadení obchodnej činnosti, sprostredkovanie obchodných kontaktov, reklamná a propagačná činnosť, poskytovanie obchodných informačných produktov, napr. multimediálnych informácií na reklamné a obchodné účely vrátane ich vyhľadávania, inzertná a propagačná činnosť vrátane online inzercie a prezentácie užívateľov v počítačovej sieti internet, obchodné využitie siete internet v oblasti vyhľadávacích služieb a e-biznisu, vydávanie reklamných a/alebo náborových textov, propagačných a inzertných tlačovín, rozširovanie reklamných a/alebo inzertných materiálov, obchodný prieskum a analýza trhu, marketing, organizácia reklamných a obchodných predvádzacích akcií výrobkov a služieb vrátane obchodných výstav a ich sprievodných akcií, napr. komer-

čných módných prehliadok, distribúcia tovarov a tlačovín na reklamné účely, obchodné zastúpenie tuzemských a zahraničných firiem, obchodný a podnikateľský informačný servis, obchodné poradenské a konzultačné služby.

38 - Šírenie elektronických informácií, správ textových, zvukových a zvukovo-obrazových, napr. elektronických časopisov, kníh a diel prostredníctvom počítačovej siete internet a satelitov, výmena elektronických správ a informácií, služby zabezpečujúce audiovizuálnu komunikáciu prostredníctvom informačných a telekomunikačných sietí, napr. počítačovej siete internet a satelitov, šírenie audiovizuálnych diel, správ a informácií, ankiet a súťaží, odborná informačná a poradenská činnosť v daných odboroch.

41 - Nakladateľstvo a vydavateľstvo periodických a neperiodických publikácií, najmä spoločenských, zábavných, vzdelávacích a odborných časopisov, a to tlačенých na papierových nosičoch i v elektronickej podobe vrátane textových, zvukových a zvukovo-obrazových správ a informácií na elektronických, magnetických a optických nosičoch všetkých druhov, edičná a publikačná činnosť vrátane nahrávania zvukových a zvukovo-obrazových nosičov a programov pre rozhlasové a televízne vysielanie, požičavanie publikácií a nahraných zvukových a zvukovo-obrazových nosičov, produkčná a agentúrna činnosť v oblasti zábavy, vzdelávania, kultúry a športu vrátane usporadúvania zábavných a vzdelávacích súťaží a akcií, hobby súťaží, záujmových klubov, stretnutí a prednášok vrátane akcií na podporu zdravého životného štýlu a spoločenského uplatnenia a aktivity záujmových skupín, kultúrnych a/alebo vzdelávacích výstav, informačné, konzultačné, poradenské a obstarávateľské služby v odbore nakladateľskej a vydavateľskej činnosti, produkčná a agentúrna činnosť v oblasti zábavy, kultúry, vzdelávania, záujmovej činnosti a spoločenských aktivít.

(540)

**Varíme** ... pretože liečia prechladzujúce

(731) BAUER MEDIA v. o. s., Viktora Huga 6, 150 00 Praha, CZ;

(740) Hojčuš Peter, Ing., Bratislava, SK;

(210) 5872-2007

(220) 30.7.2007

9 (511) 9, 16, 35, 38, 41

(511) 9 - Informácie, dáta a databázy na elektronických, magnetických a optických nosičoch všetkých druhov a v elektronických, dátových, informačných a telekomunikačných sieťach všetkých druhov, multimediálne aplikácie, najmä elektronické informačné katalógy, časopisy a periodiká, knihy v elektronickej podobe, nahrané zvukové a zvukovo-obrazové a obrazové záznamy vrátane softvéru na CD a DVD diskoch a magnetických nosičoch, softvér pre počítače.

16 - Tlačoviny všetkých druhov, najmä periodické a neperiodické publikácie na papierových nosičoch, napríklad časopisy, noviny, knihy, prospekty, plagáty, dáta a databázy na papierových nosičoch, kalendáre, fotografie, pohľadnice, samolepky, knihárske výrobky, informačné a propagačné výrobky z papiera vrátane dekoratívnych predmetov z papiera patriace do tejto triedy, obalový materiál z papiera a baliace fólie z plastu, papierové a plastové vrecká a tašky, kancelárske potreby (s výnimkou nábytku).

35 - Sprostredkovateľské služby v oblasti obchodu a pomoc pri riadení obchodnej činnosti, sprostredkovanie obchodných kontaktov, reklamná a propagačná činnosť, poskytovanie obchodných informačných produktov, napr. multimediálnych informácií na reklamné a obchodné účely vrátane ich vyhľadávania, inzertná a propagačná činnosť vrátane online inzercie a prezentácie užívateľov v počítačovej sieti internet, obchodné využitie siete internet v oblasti vyhľadávacích služieb a e-biznisu, vydávanie reklamných a/alebo náborových textov, propagačných a inzertných tlačovín, rozširovanie reklamných a/alebo inzertných materiálov, obchodný prieskum a analýza trhu, marketing, organizácia reklamných a obchodných predvádzacích akcií výrobkov a služieb vrátane obchodných výstav a ich sprievodných akcií, napr. komerčných módných prehliadok, distribúcia tovarov a tlačovín na reklamné účely, obchodné zastúpenie tuzemských a zahraničných firiem, obchodný a podnikateľský informačný servis, obchodné poradenské a konzultačné služby.

38 - Šírenie elektronických informácií, správ textových, zvukových a zvukovo-obrazových, napr. elektronických časopisov, kníh a diel, prostredníctvom počítačovej siete internet a satelitov, výmena elektronických správ a informácií, služby zabezpečujúce audiovizuálnu komunikáciu prostredníctvom informačných a telekomunikačných sietí, napr. počítačovej siete internet a satelitov, šírenie audiovizuálnych diel, správ a informácií, ankiet a súťaží, odborná informačná a poradenská činnosť v daných odboroch.

41 - Nakladateľstvo a vydavateľstvo periodických a neperiodických publikácií, najmä spoločenských, zábavných, vzdelávacích a odborných časopisov, a to tlačенých na papierových nosičoch i v elektronickej podobe vrátane textových, zvukových a zvukovo-obrazových správ a informácií na elektronických, magnetických a optických nosičoch všetkých druhov, edičná a publikačná činnosť vrátane nahrávania zvukových a zvukovo-obrazových nosičov a programov pre rozhlasové a televízne vysielanie, požičavanie publikácií a nahraných zvukových a zvukovo-obrazových nosičov, produkčná a agentúrna činnosť v oblasti zábavy, vzdelávania, kultúry a športu vrátane usporadúvania zábavných a vzdelávacích súťaží a akcií, hobby súťaží, záujmových klubov, stretnutí a prednášok vrátane akcií na podporu zdravého životného štýlu a spoločenského uplatnenia a aktivity záujmových skupín, kultúrnych a/alebo vzdelávacích výstav, informačné, konzultačné, poradenské a obstarávateľské služby v odbore nakladateľskej a vydavateľskej činnosti, produkčná a agentúrna činnosť v oblasti zábavy, kultúry, vzdelávania, záujmovej činnosti a spoločenských aktivít.

(540)



(731) BAUER MEDIA v. o. s., Viktora Huga 6, 150 00 Praha, CZ;

(740) Hojčuš Peter, Ing., Bratislava, SK;

(210) 5873-2007

(220) 30.7.2007

9 (511) 9, 16, 35, 38, 41

(511) 9 - Informácie, dáta a databázy na elektronických, magnetických a optických nosičoch všetkých druhov a v elektronických, dátových, informačných a telekomunikačných sieťach všetkých druhov, multimediálne aplikácie, najmä elektronické informačné katalógy, časopisy a periodiká, knihy v elektronickej podobe, nahrané zvukové a zvukovo-obrazové a obrazové záznamy vrátane softvéru na CD a DVD diskoch a magnetických nosičoch, softvér pre počítače.

16 - Tlačoviny všetkých druhov, najmä periodické a neperiodické publikácie na papierových nosičoch, napríklad časopisy, noviny, knihy, prospekty, plagáty, dáta a databázy na papierových nosičoch, kalendáre, fotografie, pohľadnice, samolepky, knihárske výrobky, informačné a propagačné výrobky z papiera vrátane dekoračných predmetov z papiera patriace do tejto triedy, obalový materiál z papiera a baliace fólie z plastu, papierové a plastové vrecká a tašky, kancelárske potreby (s výnimkou nábytku).

35 - Sprostredkovateľské služby v oblasti obchodu a pomoc pri riadení obchodnej činnosti, sprostredkovanie obchodných kontaktov, reklamná a propagačná činnosť, poskytovanie obchodných informačných produktov, napr. multimediálnych informácií na reklamné a obchodné účely vrátane ich vyhľadávania, inzertná a propagačná činnosť vrátane online inzercie a prezentácie užívateľov v počítačovej sieti internet, obchodné využitie siete internet v oblasti vyhľadávacích služieb a e-biznisu, vydávanie reklamných a/alebo náborových textov, propagačných a inzertných tlačovín, rozširovanie reklamných a/alebo inzertných materiálov, obchodný prieskum a analýza trhu, marketing, organizácia reklamných a obchodných predvážiacich akcií výrobkov a služieb vrátane obchodných výstav a ich sprievodných akcií, napr. komerčných módných prehliadok, distribúcia tovarov a tlačovín na reklamné účely, obchodné zastúpenie tuzemských a zahraničných firiem, obchodný a podnikateľský informačný servis, obchodné poradenské a konzultačné služby.

38 - Šírenie elektronických informácií, správ textových, zvukových a zvukovo-obrazových, napr. elektronických časopisov, kníh a diel prostredníctvom počítačovej siete internet a satelitov, výmena elektronických správ a informácií, služby zabezpečujúce audiovizuálnu komunikáciu prostredníctvom informačných a telekomunikačných sietí, napr. počítačovej siete internet a sate-

litov, šírenie audiovizuálnych diel, správ a informácií, ankiet a súťaží, odborná informačná a poradenská činnosť v daných odboroch.

41 - Nakladateľstvo a vydavateľstvo periodických a neperiodických publikácií, najmä spoločenských, zábavných, vzdelávacích a odborných časopisov, a to tlačných na papierových nosičoch i v elektronickej podobe vrátane textových, zvukových a zvukovo-obrazových správ a informácií na elektronických, magnetických a optických nosičoch všetkých druhov, edičná a publikačná činnosť vrátane nahrávania zvukových a zvukovo-obrazových nosičov a programov pre rozhlasové a televízne vysielanie, požíčovanie publikácií a nahraných zvukových a zvukovo-obrazových nosičov, produkčná a agentúrna činnosť v oblasti zábavy, vzdelávania, kultúry a športu vrátane usporadúvania zábavných a vzdelávacích súťaží a akcií, hobby súťaží, záujmových klubov, stretnutí a prednášok vrátane akcií na podporu zdravého životného štýlu a spoločenského uplatnenia a aktivity záujmových skupín, kultúrnych a/alebo vzdelávacích výstav, informačné, konzultačné, poradenské a obstarávateľské služby v odbore nakladateľskej a vydavateľskej činnosti, produkčná a agentúrna činnosť v oblasti zábavy, kultúry, vzdelávania, záujmovej činnosti a spoločenských aktivít.

(540)



(731) BAUER MEDIA v. o. s., Viktora Huga 6, 150 00 Praha, CZ;

(740) Hojčuš Peter, Ing., Bratislava, SK;

(210) 5874-2007

(220) 30.7.2007

9 (511) 9, 16, 35, 38, 41

(511) 9 - Informácie, dáta a databázy na elektronických, magnetických a optických nosičoch všetkých druhov a v elektronických, dátových, informačných a telekomunikačných sieťach všetkých druhov, multimediálne aplikácie, najmä elektronické informačné katalógy, časopisy a periodiká, knihy v elektronickej podobe, nahrané zvukové a zvukovo-obrazové a obrazové záznamy vrátane softvéru na CD a DVD diskoch a magnetických nosičoch, softvér pre počítače.

16 - Tlačoviny všetkých druhov, najmä periodické a neperiodické publikácie na papierových nosičoch, napríklad časopisy, noviny, knihy, prospekty, plagáty, dáta a databázy na papierových nosičoch, kalendáre, fotografie, pohľadnice, samolepky, knihárske výrobky, informačné a propagačné výrobky z papiera vrátane dekoračných predmetov z papiera patriace do tejto triedy, obalový materiál z papiera a baliace fólie z plastu, papierové a plastové vrecká a tašky, kancelárske potreby (s výnimkou nábytku).

35 - Sprostredkovateľské služby v oblasti obchodu a pomoc pri riadení obchodnej činnosti, sprostredkovanie obchodných kontaktov, reklamná a propagačná činnosť, poskytovanie obchodných informačných produktov, napr. multimediálnych

informácií na reklamné a obchodné účely vrátane ich vyhľadávania, inzertná a propagačná činnosť vrátane online inzercie a prezentácie užívateľov v počítačovej sieti internet, obchodné využitie siete internet v oblasti vyhľadávacích služieb a e-biznisu, vydávanie reklamných a/alebo náborových textov, propagačných a inzertných tlačovín, rozširovanie reklamných a/alebo inzertných materiálov, obchodný prieskum a analýza trhu, marketing, organizácia reklamných a obchodných predvážacích akcií výrobkov a služieb vrátane obchodných výstav a ich sprievodných akcií, napr. komerčných módných prehliadok, distribúcia tovarov a tlačovín na reklamné účely, obchodné zastúpenie tuzemských a zahraničných firiem, obchodný a podnikateľský informačný servis, obchodné poradenské a konzultačné služby.

38 - Šírenie elektronických informácií, správ textových, zvukových a zvukovo-obrazových, napr. elektronických časopisov, kníh a diel prostredníctvom počítačovej siete internet a satelitov, výmena elektronických správ a informácií, služby zabezpečujúce audiovizuálnu komunikáciu prostredníctvom informačných a telekomunikačných sietí, napr. počítačovej siete internet a satelitov, šírenie audiovizuálnych diel, správ a informácií, ankiet a súťaží, odborná informačná a poradenská činnosť v daných odboroch.

41 - Nakladateľstvo a vydavateľstvo periodických a neperiodických publikácií, najmä spoločenských, zábavných, vzdelávacích a odborných časopisov, a to tlačených na papierových nosičoch i v elektronickej podobe vrátane textových, zvukových a zvukovo-obrazových správ a informácií na elektronických, magnetických a optických nosičoch všetkých druhov, edičná a publikačná činnosť vrátane nahrávania zvukových a zvukovo-obrazových nosičov a programov pre rozhlasové a televízne vysielanie, požičiavanie publikácií a nahraných zvukových a zvukovo-obrazových nosičov, produkčná a agentúrna činnosť v oblasti zábavy, vzdelávania, kultúry a športu vrátane usporadúvania zábavných a vzdelávacích súťaží a akcií, hobby súťaží, záujmových klubov, stretnutí a prednášok vrátane akcií na podporu zdravého životného štýlu a spoločenského uplatnenia a aktivity záujmových skupín, kultúrnych a/alebo vzdelávacích výstav, informačné, konzultačné, poradenské a obstarávateľské služby v odbore nakladateľskej a vydavateľskej činnosti, produkčná a agentúrna činnosť v oblasti zábavy, kultúry, vzdelávania, záujmovej činnosti a spoločenských aktivít.

(540)



(731) BAUER MEDIA v. o. s., Viktora Huga 6, 150 00 Praha, CZ;

(740) Hojčuš Peter, Ing., Bratislava, SK;

(210) 5875-2007

(220) 30.7.2007

9 (511) 9, 16, 35, 38, 41

(511) 9 - Informácie, dáta a databázy na elektronických, magnetických a optických nosičoch všetkých druhov a v elektronických, dátových, informačných a telekomunikačných sieťach všetkých druhov, multimediálne aplikácie, najmä elektronické informačné katalógy, časopisy a periodiká, knihy v elektronickej podobe, nahrané zvukové a zvukovo-obrazové a obrazové záznamy vrátane softvéru na CD a DVD diskoch a magnetických nosičoch, softvér pre počítače.

16 - Tlačoviny všetkých druhov, najmä periodické a neperiodické publikácie na papierových nosičoch, napríklad časopisy, noviny, knihy, prospekty, plagáty, dáta a databázy na papierových nosičoch, kalendáre, fotografie, pohľadnice, samolepky, knihárske výrobky, informačné a propagačné výrobky z papiera vrátane dekoratívnych predmetov z papiera patriace do tejto triedy, obalový materiál z papiera a baliace fólie z plastu, papierové a plastové vrecká a tašky, kancelárske potreby (s výnimkou nábytku).

35 - Sprostredkovateľské služby v oblasti obchodu a pomoc pri riadení obchodnej činnosti, sprostredkovanie obchodných kontaktov, reklamná a propagačná činnosť, poskytovanie obchodných informačných produktov, napr. multimediálnych informácií na reklamné a obchodné účely vrátane ich vyhľadávania, inzertná a propagačná činnosť vrátane online inzercie a prezentácie užívateľov v počítačovej sieti internet, obchodné využitie siete internet v oblasti vyhľadávacích služieb a e-biznisu, vydávanie reklamných a/alebo náborových textov, propagačných a inzertných tlačovín, rozširovanie reklamných a/alebo inzertných materiálov, obchodný prieskum a analýza trhu, marketing, organizácia reklamných a obchodných predvážacích akcií výrobkov a služieb vrátane obchodných výstav a ich sprievodných akcií, napr. komerčných módných prehliadok, distribúcia tovarov a tlačovín na reklamné účely, obchodné zastúpenie tuzemských a zahraničných firiem, obchodný a podnikateľský informačný servis, obchodné poradenské a konzultačné služby.

38 - Šírenie elektronických informácií, správ textových, zvukových a zvukovo-obrazových, napr. elektronických časopisov, kníh a diel prostredníctvom počítačovej siete internet a satelitov, výmena elektronických správ a informácií, služby zabezpečujúce audiovizuálnu komunikáciu prostredníctvom informačných a telekomunikačných sietí, napr. počítačovej siete internet a satelitov, šírenie audiovizuálnych diel, správ a informácií, ankiet a súťaží, odborná informačná a poradenská činnosť v daných odboroch.

41 - Nakladateľstvo a vydavateľstvo periodických a neperiodických publikácií, najmä spoločenských, zábavných, vzdelávacích a odborných časopisov, a to tlačených na papierových nosičoch i v elektronickej podobe vrátane textových, zvukových a zvukovo-obrazových správ a informácií na elektronických, magnetických a optických nosičoch všetkých druhov, edičná a publikačná činnosť vrátane nahrávania zvukových a zvukovo-obrazových nosičov a programov pre rozhlasové

a televízne vysielanie, požičiavanie publikácií a nahraných zvukových a zvukovo-obrazových nosičov, produkčná a agentúrna činnosť v oblasti zábavy, vzdelávania, kultúry a športu vrátane usporadúvania zábavných a vzdelávacích súťaží a akcií, hobby súťaží, záujmových klubov, stretnutí a prednášok vrátane akcií na podporu zdravého životného štýlu a spoločenského uplatnenia a aktivity záujmových skupín, kultúrnych a/alebo vzdelávacích výstav, informačné, konzultačné, poradenské a obstarávateľské služby v odbore nakladateľskej a vydavateľskej činnosti, produkčná a agentúrna činnosť v oblasti zábavy, kultúry, vzdelávania, záujmovej činnosti a spoločenských aktivít.

(540)



(731) BAUER MEDIA v. o. s., Viktora Huga 6, 150 00 Praha, CZ;

(740) Hojčuš Peter, Ing., Bratislava, SK;

(210) 5876-2007

(220) 30.7.2007

9 (511) 9, 16, 35, 38, 41

(511) 9 - Informácie, dáta a databázy na elektronických, magnetických a optických nosičoch všetkých druhov a v elektronických, dátových, informačných a telekomunikačných sieťach všetkých druhov, multimediálne aplikácie, najmä elektronické informačné katalógy, časopisy a periodiká, knihy v elektronickej podobe, nahrané zvukové a zvukovo-obrazové a obrazové záznamy vrátane softvéru na CD a DVD diskoch a magnetických nosičoch, softvér pre počítače.

16 - Tlačoviny všetkých druhov, najmä periodické a neperiodické publikácie na papierových nosičoch, napríklad časopisy, noviny, knihy, prospekty, plagáty, dáta a databázy na papierových nosičoch, kalendáre, fotografie, pohľadnice, samolepky, knihárske výrobky, informačné a propagačné výrobky z papiera vrátane dekoratívnych predmetov z papiera patriace do tejto triedy, obalový materiál z papiera a baliace fólie z plastu, papierové a plastové vrecká a tašky, kancelárske potreby (s výnimkou nábytku).

35 - Sprostredkovateľské služby v oblasti obchodu a pomoc pri riadení obchodnej činnosti, sprostredkovanie obchodných kontaktov, reklamná a propagačná činnosť, poskytovanie obchodných informačných produktov, napr. multimediálnych informácií na reklamné a obchodné účely vrátane ich vyhľadávania, inzertná a propagačná činnosť vrátane online inzercie a prezentácie užívateľov v počítačovej sieti internet, obchodné využitie siete internet v oblasti vyhľadávacích služieb a e-biznisu, vydávanie reklamných a/alebo náborových textov, propagačných a inzertných tlačovín, rozširovanie reklamných a/alebo inzertných materiálov, obchodný prieskum a analýza trhu, marketing, organizácia reklamných a obchodných predvážacích akcií výrobkov a služieb vrátane obchodných výstav a ich sprievodných akcií, napr. ko-

merčných módnych prehliadok, distribúcia tovarov a tlačovín na reklamné účely, obchodné zastúpenie tuzemských a zahraničných firiem, obchodný a podnikateľský informačný servis, obchodné poradenské a konzultačné služby.

38 - Šírenie elektronických informácií, správ textových, zvukových a zvukovo-obrazových, napr. elektronických časopisov, kníh a diel prostredníctvom počítačovej siete internet a satelitov, výmena elektronických správ a informácií, služby zabezpečujúce audiovizuálnu komunikáciu prostredníctvom informačných a telekomunikačných sietí, napr. počítačovej siete internet a satelitov, šírenie audiovizuálnych diel, správ a informácií, ankiet a súťaží, odborná informačná a poradenská činnosť v daných odboroch.

41 - Nakladateľstvo a vydavateľstvo periodických a neperiodických publikácií, najmä spoločenských, zábavných, vzdelávacích a odborných časopisov, a to tlačných na papierových nosičoch i v elektronickej podobe vrátane textových, zvukových a zvukovo-obrazových správ a informácií na elektronických, magnetických a optických nosičoch všetkých druhov, edičná a publikačná činnosť vrátane nahrávania zvukových a zvukovo-obrazových nosičov a programov pre rozhlasové a televízne vysielanie, požičiavanie publikácií a nahraných zvukových a zvukovo-obrazových nosičov, produkčná a agentúrna činnosť v oblasti zábavy, vzdelávania, kultúry a športu vrátane usporadúvania zábavných a vzdelávacích súťaží a akcií, hobby súťaží, záujmových klubov, stretnutí a prednášok vrátane akcií na podporu zdravého životného štýlu a spoločenského uplatnenia a aktivity záujmových skupín, kultúrnych a/alebo vzdelávacích výstav, informačné, konzultačné, poradenské a obstarávateľské služby v odbore nakladateľskej a vydavateľskej činnosti, produkčná a agentúrna činnosť v oblasti zábavy, kultúry, vzdelávania, záujmovej činnosti a spoločenských aktivít.

(540)



(731) BAUER MEDIA v. o. s., Viktora Huga 6, 150 00 Praha, CZ;

(740) Hojčuš Peter, Ing., Bratislava, SK;

(210) 5877-2007

(220) 30.7.2007

9 (511) 9, 16, 35, 38, 41

(511) 9 - Informácie, dáta a databázy na elektronických, magnetických a optických nosičoch všetkých druhov a v elektronických, dátových, informačných a telekomunikačných sieťach všetkých druhov, multimediálne aplikácie, najmä elektronické informačné katalógy, časopisy a periodiká, knihy v elektronickej podobe, nahrané zvukové a zvukovo-obrazové a obrazové záznamy vrátane softvéru na CD a DVD diskoch a magnetických nosičoch, softvér pre počítače.



16 - Tlačoviny všetkých druhov, najmä periodické a neperiodické publikácie na papierových nosičoch, napríklad časopisy, noviny, knihy, prospekty, plagáty, dáta a databázy na papierových nosičoch, kalendáre, fotografie, pohľadnice, samolepky, knihárske výrobky, informačné a propagačné výrobky z papiera vrátane dekoračných predmetov z papiera patriace do tejto triedy, obalový materiál z papiera a baliace fólie z plastu, papierové a plastové vrecká a tašky, kancelárske potreby (s výnimkou nábytku).

35 - Sprostredkovateľské služby v oblasti obchodu a pomoc pri riadení obchodnej činnosti, sprostredkovanie obchodných kontaktov, reklamná a propagačná činnosť, poskytovanie obchodných informačných produktov, napr. multimediálnych informácií na reklamné a obchodné účely vrátane ich vyhľadávania, inzertná a propagačná činnosť vrátane online inzercie a prezentácie užívateľov v počítačovej sieti internet, obchodné využitie siete internet v oblasti vyhľadávacích služieb a e-biznisu, vydávanie reklamných a/alebo náborových textov, propagačných a inzertných tlačovín, rozširovanie reklamných a/alebo inzertných materiálov, obchodný prieskum a analýza trhu, marketing, organizácia reklamných a obchodných predvádzacích akcií výrobkov a služieb vrátane obchodných výstav a ich sprievodných akcií, napr. komerčných módných prehliadok, distribúcia tovarov a tlačovín na reklamné účely, obchodné zastúpenie tuzemských a zahraničných firiem, obchodný a podnikateľský informačný servis, obchodné poradenské a konzultačné služby.

38 - Šírenie elektronických informácií, správ textových, zvukových a zvukovo-obrazových, napr. elektronických časopisov, kníh a diel prostredníctvom počítačovej siete internet a satelitov, výmena elektronických správ a informácií, služby zabezpečujúce audiovizuálnu komunikáciu prostredníctvom informačných a telekomunikačných sietí, napr. počítačovej siete internet a satelitov, šírenie audiovizuálnych diel, správ a informácií, ankiet a súťaží, odborná informačná a poradenská činnosť v daných odboroch.

41 - Nakladateľstvo a vydavateľstvo periodických a neperiodických publikácií, najmä spoločenských, zábavných, vzdelávacích a odborných časopisov, a to tlačených na papierových nosičoch i v elektronickej podobe vrátane textových, zvukových a zvukovo-obrazových správ a informácií na elektronických, magnetických a optických nosičoch všetkých druhov, edičná a publikačná činnosť vrátane nahrávania zvukových a zvukovo-obrazových nosičov a programov pre rozhlasové a televízne vysielanie, požičiavanie publikácií a nahraných zvukových a zvukovo-obrazových nosičov, produkčná a agentúrna činnosť v oblasti zábavy, vzdelávania, kultúry a športu vrátane usporadúvania zábavných a vzdelávacích súťaží a akcií, hobby súťaží, záujmových klubov, stretnutí a prednášok vrátane akcií na podporu zdravého životného štýlu a spoločenského uplatnenia a aktivity záujmových skupín, kultúrnych a/alebo vzdelávacích výstav, informačné, konzultačné, poradenské a obstarávateľské služby v odbore nakladateľskej a vydavateľskej činnosti, produkčná a agentúrna činnosť v oblasti zábavy, kultúry, vzdelávania, záujmovej činnosti a spoločenských aktivít.

(540)



(731) BAUER MEDIA v. o. s., Viktora Huga 6, 150 00 Praha, CZ;

(740) Hojčuš Peter, Ing., Bratislava, SK;

(210) 5878-2007

(220) 30.7.2007

9 (511) 9, 16, 35, 38, 41

(511) 9 - Informácie, dáta a databázy na elektronických, magnetických a optických nosičoch všetkých druhov a v elektronických, dátových, informačných a telekomunikačných sieťach všetkých druhov, multimediálne aplikácie, najmä elektronické informačné katalógy, časopisy a periodiká, knihy v elektronickej podobe, nahrané zvukové a zvukovo-obrazové a obrazové záznamy vrátane softvéru na CD a DVD diskoch a magnetických nosičoch, softvér pre počítače.

16 - Tlačoviny všetkých druhov, najmä periodické a neperiodické publikácie na papierových nosičoch, napríklad časopisy, noviny, knihy, prospekty, plagáty, dáta a databázy na papierových nosičoch, kalendáre, fotografie, pohľadnice, samolepky, knihárske výrobky, informačné a propagačné výrobky z papiera vrátane dekoračných predmetov z papiera patriace do tejto triedy, obalový materiál z papiera a baliace fólie z plastu, papierové a plastové vrecká a tašky, kancelárske potreby (s výnimkou nábytku).

35 - Sprostredkovateľské služby v oblasti obchodu a pomoc pri riadení obchodnej činnosti, sprostredkovanie obchodných kontaktov, reklamná a propagačná činnosť, poskytovanie obchodných informačných produktov, napr. multimediálnych informácií na reklamné a obchodné účely vrátane ich vyhľadávania, inzertná a propagačná činnosť vrátane online inzercie a prezentácie užívateľov v počítačovej sieti internet, obchodné využitie siete internet v oblasti vyhľadávacích služieb a e-biznisu, vydávanie reklamných a/alebo náborových textov, propagačných a inzertných tlačovín, rozširovanie reklamných a/alebo inzertných materiálov, obchodný prieskum a analýza trhu, marketing, organizácia reklamných a obchodných predvádzacích akcií výrobkov a služieb vrátane obchodných výstav a ich sprievodných akcií, napr. komerčných módných prehliadok, distribúcia tovarov a tlačovín na reklamné účely, obchodné zastúpenie tuzemských a zahraničných firiem, obchodný a podnikateľský informačný servis, obchodné poradenské a konzultačné služby.

38 - Šírenie elektronických informácií, správ textových, zvukových a zvukovo-obrazových, napr. elektronických časopisov, kníh a diel prostredníctvom počítačovej siete internet a satelitov, výmena elektronických správ a informácií, služby zabezpečujúce audiovizuálnu komunikáciu prostredníctvom informačných a telekomunikačných sietí, napr. počítačovej siete internet a satelitov, šírenie audiovizuálnych diel, správ a informácií, ankiet a súťaží, odborná informačná a poradenská činnosť v daných odboroch.

41 - Nakladateľstvo a vydavateľstvo periodických a neperiodických publikácií, najmä spoločenských, zábavných, vzdelávacích a odborných časopisov, a to tlačенých na papierových nosičoch i v elektronickej podobe vrátane textových, zvukových a zvukovo-obrazových správ a informácií na elektronických, magnetických a optických nosičoch všetkých druhov, edičná a publikačná činnosť vrátane nahrávania zvukových a zvukovo-obrazových nosičov a programov pre rozhlasové a televízne vysielanie, požičiavanie publikácií a nahraných zvukových a zvukovo-obrazových nosičov, produkčná a agentúrna činnosť v oblasti zábavy, vzdelávania, kultúry a športu vrátane usporadúvania zábavných a vzdelávacích súťaží a akcií, hobby súťaží, záujmových klubov, stretnutí a prednášok vrátane akcií na podporu zdravého životného štýlu a spoločenského uplatnenia a aktivity záujmových skupín, kultúrnych a/alebo vzdelávacích výstav, informačné, konzultačné, poradenské a obstaráateľské služby v odbore nakladateľskej a vydavateľskej činnosti, produkčná a agentúrna činnosť v oblasti zábavy, kultúry, vzdelávania, záujmovej činnosti a spoločenských aktivít.

(540)

## ŽENAAŽIVOT

(731) BAUER MEDIA v. o. s., Viktora Huga 6, 150 00 Praha, CZ;

(740) Hojčuš Peter, Ing., Bratislava, SK;

(210) 5879-2007

(220) 30.7.2007

9 (511) 9, 16, 35, 38, 41

(511) 9 - Informácie, dáta a databázy na elektronických, magnetických a optických nosičoch všetkých druhov a v elektronických, dátových, informačných a telekomunikačných sieťach všetkých druhov, multimediálne aplikácie, najmä elektronické informačné katalógy, časopisy a periodiká, knihy v elektronickej podobe, nahrané zvukové a zvukovo-obrazové a obrazové záznamy vrátane softvéru na CD a DVD diskoch a magnetických nosičoch, softvér pre počítače.

16 - Tlačoviny všetkých druhov, najmä periodické a neperiodické publikácie na papierových nosičoch, napríklad časopisy, noviny, knihy, prospekty, plagáty, dáta a databázy na papierových nosičoch, kalendáre, fotografie, pohľadnice, samolepky, knihárske výrobky, informačné a propagačné výrobky z papiera vrátane dekoračných predmetov z papiera patriace do tejto triedy, obalový materiál z papiera a baliace fólie z plastu, papierové a plastové vrecká a tašky, kancelárske potreby (s výnimkou nábytku).

35 - Sprostredkovateľské služby v oblasti obchodu a pomoc pri riadení obchodnej činnosti, sprostredkovanie obchodných kontaktov, reklamná a propagačná činnosť, poskytovanie obchodných informačných produktov, napr. multimediálnych informácií na reklamné a obchodné účely vrátane ich vyhľadávania, inzertná a propagačná činnosť vrátane online inzercie a prezentácie užívateľov v počítačovej sieti internet, obchodné využitie siete internet v oblasti vyhľadávacích služieb a e-biznisu, vydávanie reklamných a/alebo náborových

textov, propagačných a inzertných tlačovín, rozširovanie reklamných a/alebo inzertných materiálov, obchodný prieskum a analýza trhu, marketing, organizácia reklamných a obchodných predvádzacích akcií výrobkov a služieb vrátane obchodných výstav a ich sprievodných akcií, napr. komerčných módných prehliadok, distribúcia tovarov a tlačovín na reklamné účely, obchodné zastúpenie tuzemských a zahraničných firiem, obchodný a podnikateľský informačný servis, obchodné poradenské a konzultačné služby.

38 - Šírenie elektronických informácií, správ textových, zvukových a zvukovo-obrazových, napr. elektronických časopisov, kníh a diel prostredníctvom počítačovej siete internet a satelitov, výmena elektronických správ a informácií, služby zabezpečujúce audiovizuálnu komunikáciu prostredníctvom informačných a telekomunikačných sietí, napr. počítačovej siete internet a satelitov, šírenie audiovizuálnych diel, správ a informácií, ankiet a súťaží, odborná informačná a poradenská činnosť v daných odboroch.

41 - Nakladateľstvo a vydavateľstvo periodických a neperiodických publikácií, najmä spoločenských, zábavných, vzdelávacích a odborných časopisov, a to tlačенých na papierových nosičoch i v elektronickej podobe vrátane textových, zvukových a zvukovo-obrazových správ a informácií na elektronických, magnetických a optických nosičoch všetkých druhov, edičná a publikačná činnosť vrátane nahrávania zvukových a zvukovo-obrazových nosičov a programov pre rozhlasové a televízne vysielanie, požičiavanie publikácií a nahraných zvukových a zvukovo-obrazových nosičov, produkčná a agentúrna činnosť v oblasti zábavy, vzdelávania, kultúry a športu vrátane usporadúvania zábavných a vzdelávacích súťaží a akcií, hobby súťaží, záujmových klubov, stretnutí a prednášok vrátane akcií na podporu zdravého životného štýlu a spoločenského uplatnenia a aktivity záujmových skupín, kultúrnych a/alebo vzdelávacích výstav, informačné, konzultačné, poradenské a obstaráateľské služby v odbore nakladateľskej a vydavateľskej činnosti, produkčná a agentúrna činnosť v oblasti zábavy, kultúry, vzdelávania, záujmovej činnosti a spoločenských aktivít.

(540)



(731) BAUER MEDIA v. o. s., Viktora Huga 6, 150 00 Praha, CZ;

(740) Hojčuš Peter, Ing., Bratislava, SK;

(210) 5880-2007

(220) 30.7.2007

9 (511) 9, 16, 35, 38, 41

(511) 9 - Informácie, dáta a databázy na elektronických, magnetických a optických nosičoch všetkých druhov a v elektronických, dátových, informačných a telekomunikačných sieťach všetkých druhov, multimediálne aplikácie, najmä elektronické

informačné katalógy, časopisy a periodiká, knihy v elektronickej podobe, nahrané zvukové a zvukovo-obrazové a obrazové záznamy vrátane softvéru na CD a DVD diskoch a magnetických nosičoch, softvér pre počítače.

16 - Tlačoviny všetkých druhov, najmä periodické a neperiodické publikácie na papierových nosičoch, napríklad časopisy, noviny, knihy, prospekty, plagáty, dáta a databázy na papierových nosičoch, kalendáre, fotografie, pohľadnice, samolepky, knihárske výrobky, informačné a propagačné výrobky z papiera vrátane dekoračných predmetov z papiera patriace do tejto triedy, obalový materiál z papiera a baliace fólie z plastu, papierové a plastové vrecká a tašky, kancelárske potreby (s výnimkou nábytku).

35 - Sprostredkovateľské služby v oblasti obchodu a pomoc pri riadení obchodnej činnosti, sprostredkovanie obchodných kontaktov, reklamná a propagačná činnosť, poskytovanie obchodných informačných produktov, napr. multimediálnych informácií na reklamné a obchodné účely vrátane ich vyhľadávania, inzertná a propagačná činnosť vrátane online inzercie a prezentácie užívateľov v počítačovej sieti internet, obchodné využitie siete internet v oblasti vyhľadávacích služieb a e-biznisu, vydávanie reklamných a/alebo náborových textov, propagačných a inzertných tlačovín, rozširovanie reklamných a/alebo inzertných materiálov, obchodný prieskum a analýza trhu, marketing, organizácia reklamných a obchodných predvážacích akcií výrobkov a služieb vrátane obchodných výstav a ich sprievodných akcií, napr. komerčných módných prehliadok, distribúcia tovarov a tlačovín na reklamné účely, obchodné zastúpenie tuzemských a zahraničných firiem, obchodný a podnikateľský informačný servis, obchodné poradenské a konzultačné služby.

38 - Šírenie elektronických informácií, správ textových, zvukových a zvukovo-obrazových, napr. elektronických časopisov, kníh a diel prostredníctvom počítačovej siete internet a satelitov, výmena elektronických správ a informácií, služby zabezpečujúce audiovizuálnu komunikáciu prostredníctvom informačných a telekomunikačných sietí, napr. počítačovej siete internet a satelitov, šírenie audiovizuálnych diel, správ a informácií, ankiet a súťaží, odborná informačná a poradenská činnosť v daných odboroch.

41 - Nakladateľstvo a vydavateľstvo periodických a neperiodických publikácií, najmä spoločenských, zábavných, vzdelávacích a odborných časopisov, a to tlačených na papierových nosičoch i v elektronickej podobe vrátane textových, zvukových a zvukovo-obrazových správ a informácií na elektronických, magnetických a optických nosičoch všetkých druhov, edičná a publikačná činnosť vrátane nahrávania zvukových a zvukovo-obrazových nosičov a programov pre rozhlasové a televízne vysielanie, požičiavanie publikácií a nahraných zvukových a zvukovo-obrazových nosičov, produkčná a agentúrna činnosť v oblasti zábavy, vzdelávania, kultúry a športu vrátane usporadúvania zábavných a vzdelávacích súťaží a akcií, hobby súťaží, záujmových klubov, stretnutí a prednášok vrátane akcií na podporu zdravého životného štýlu a spoločenského uplatnenia a aktivity záujmových skupín,

kultúrnych a/alebo vzdelávacích výstav, informačné, konzultačné, poradenské a obstarávateľské služby v odbore nakladateľskej a vydavateľskej činnosti, produkčná a agentúrna činnosť v oblasti zábavy, kultúry, vzdelávania, záujmovej činnosti a spoločenských aktivít.

(540)



(731) BAUER MEDIA v. o. s., Viktora Huga 6, 150 00 Praha, CZ;

(740) Hojčuš Peter, Ing., Bratislava, SK;

(210) 5881-2007

(220) 30.7.2007

9 (511) 9, 35, 36, 37, 38, 41, 42, 45

(511) 9 - Nosiče dát všetkých druhov patriace do triedy 9, informačné produkty na elektronických, magnetických a optických nosičoch, dáta a databázy na elektronických, magnetických a optických nosičoch, elektronické periodické a neperiodické publikácie, multimediálne aplikácie, elektronické a dátové siete vrátane súvisiaceho softvéru a hardvéru.

35 - Sprostredkovanie obchodu v oblasti realít, inzertné, reklamné a obchodné propagačné služby vrátane zabezpečovania reklamných a náborových textov a ich rozširovania, marketing, prieskum a analýza trhu a nákladov vrátane spracovania odborných komerčných posudkov, analýz a štúdií, informačný servis v odbore obchodu a reklamy, propagačná tlač, komerčné využitie internetu v oblastiach komerčných médií, vyhľadávacích služieb vrátane systematizácie informácií do počítačových databáz, správa obchodných záujmov tretích osôb, pomoci pri riadení obchodnej činnosti, obchodné zastúpenie tuzemských a zahraničných subjektov, organizovanie a usporadúvanie propagačných a/alebo komerčných výstav a prehliadok služieb, odborná informačná a poradenská činnosť v odbore služieb zahrnutých v triede 35, príprava a vyhotovenie daňových priznaní, sprostredkovanie výstavby domov a bytov v rámci developérskeho projektu, sprostredkovateľská služba v telekomunikačných službách a v šírení informácií.

36 - Realitné kancelárie, prenájom nehnuteľností, oceňovanie a odhady nehnuteľností, správa nehnuteľného majetku, najmä budov, bytov, nebytových priestorov, výrobných a prevádzkových objektov, pozemkov a rekreačných objektov, sprostredkovateľská činnosť s nehnuteľnosťami, sprostredkovanie hypoték a úverov zo stavebného sporenia, finančné služby, vykonávanie finančných operácií, napr. finančné analýzy, hotovostné a bezhotovostné finančné služby, kapitálové investície, oceňovanie nehmotného a hmotného majetku, daňové odhady (služby), informačné služby a odborná poradenská, konzultačná a posudková činnosť v odbore realít vrátane správy a oceňovania majetku.

37 - Odborná, konzultačná a poradenská činnosť v odbore investičnej výstavby.

38 - Elektronická pošta a počítačová komunikácia, prenos správ a obrazových informácií pomocou počítača, distribúcia informácií pomocou komunikácie medzi sieťami, napr. využitím internetu, prenos dát a publikácií na nosičoch prenášaných po sieťi a počítačom, prevádzkovanie informačných sietí, systémov a databáz vrátane elektronických, najmä online systémov, odborná informačná a poradenská činnosť v službách zahrnutých v triede 38.

41 - Nakladateľská činnosť a vydávanie periodických a neperiodických publikácií najmä v odbore investičnej výstavby, realít a architektúry na papierových nosičoch a/alebo v elektronickej podobe vrátane textových, zvukových a audiovizuálnych informácií a správ na elektronických, magnetických a optických nosičoch všetkých druhov, edičná a publikačná činnosť vrátane nahrávania zvukových a audiovizuálnych programov, požíčavanie publikácií a nahraných a zvukových a audiovizuálnych nosičov.

42 - Počítačová tvorba multimediálnych publikácií, prezentácií, aplikácií, katalógov a informačných databáz, počítačové animácie a vizualizácie, expertízna a odborná konzultačná a poradenská činnosť v odbore architektúry, expertízy (inžinierske práce) v odbore investičnej výstavby.

45 - Právne služby, právne poradenstvo.

(540)



(591) tmavomodrá, červená, biela

(731) HYPO Finance CZ s.r.o., Václavské nám. 56, 110 00 Praha, CZ;

(740) Hojčuš Peter, Ing., Bratislava, SK;

(210) 5914-2007

(220) 31.7.2007

**9 (511) 20, 24, 27, 35, 36, 43**

(511) 20 - Nábytok, školský nábytok, divány, pohovky, kancelársky nábytok, komody, zásuvkové kontajner, bielizníky, kovový a záhradný nábytok, kreslá, matrace (posteľné), pružinové matrace, písacie stoly, police, podušky, posteľe, stoličky, stoličky pod počítače, stoly, vankúše, zrkadlá.

24 - Bavlnené textilie, vlnené látky, poťahy na sedačky, obliečky na vankúše, obliečky na matrace, obliečky na podušky, obrusy s výnimkou papierových, plachty, posteľná bielizeň, posteľné prikrývky, poťahy na nábytok, prikrývky, stolové textilie, bytový textil, textilné látky, tkaniny, textilné uteráky, závesy na sprchu z textilných alebo plastových materiálov.

27 - Koberce, podlahové krytiny, rohožky.

35 - Maloobchod s nábytkom, bytovým textilom, bytovými doplnkami, kobercami, parketami, PVC, svietidlami, interiérovými dverami, vstavanými skriňami; reklama, prenájom reklamných plôch, vydávanie a aktualizovanie reklamných materiálov, prenájom reklamných materiálov, prenájom reklamných priestorov, reklamné služby, rozširovanie reklamných oznamov, rozhlasová reklama, prenájom reklamného času vo všetkých komunikačných médiách, prieskum trhu, obchodný prie-

skum, grafická úprava tlačovín na reklamné účely, prezentácia výrobkov v komunikačných médiách pre maloobchod, maloobchod, nábor zamestnancov, pomoc pri riadení obchodnej činnosti, obchodné informácie a rady spotrebiteľom, organizovanie výstav na obchodné a reklamné účely, rozširovanie reklamných materiálov zákazníkom (letáky, prospekty, tlačoviny, vzorky), rozširovanie reklamných, alebo inzertných oznamov, sprostredkovanie nákupu a predaja tovarov, vydávanie a aktualizovanie reklamných materiálov, zasielanie reklamných materiálov zákazníkom.

36 - Prenájom nehnuteľností, sprostredkovateľská činnosť s nehnuteľnosťami, prenájom kancelárskych priestorov, prenájom nehnuteľností, správa nehnuteľností, správcovstvo, sprostredkovateľská činnosť s nehnuteľnosťami, obstarávanie služieb spojených so správou nehnuteľností, ako vyberanie nájomného, poisťného a za služby spojené s nájmom od nájomcov.

43 - Bufety (rýchle občerstvenie), jedálne a závodné jedálne, kaviarne, reštaurácie, reštaurácie (jedálne), samoobslužné jedálne.

(540)



(591) oranžová, modrá

(731) Comintex, a. s., Ivanská cesta 26, 821 04 Bratislava, SK;

(210) 5916-2007

(220) 31.7.2007

(310) O-448639

(320) 31.5.2007

(330) CZ

**9 (511) 1**

(511) 1 - Chemické výrobky na priemyselné účely, najmä povrchovo aktívne zlúčeniny, ich zmesi a roztoky, najmä emulgačné, suspenzačné, zmáčacie, rozprestieracie a adhezívne prostriedky na zhotovovanie výrobkov určených pre poľnohospodárstvo, záhradníctvo a lesníctvo.

(540) **BREAK Superb**

(731) Goldschmidt GmbH, Goldschmidtstrasse 100, 451 27 Essen, DE;

(740) Bušová Eva, JUDr., Bratislava, SK;

(210) 5917-2007

(220) 31.7.2007

**9 (511) 9**

(511) 9 - Analógové a digitálne fotoaparáty, ďalekohľady, analógové a digitálne diktafóny, pamäťové jednotky pre zariadenia na spracovanie údajov.

(540) **Objavte svoj svet**

(731) Olympus Imaging Europa GmbH, Wendenstraße 14-18, 20097 Hamburg, DE;

(740) ROTT, RŮŽIČKA &amp; GUTTMANN, v. o. s., Bratislava, SK;

(210) 5924-2007

(220) 1.8.2007

9 (511) 33

(511) 33 - Hroznové vína z rôznych druhov viniča ušľachtitého, akostné značkové víno vyrobené vo vymedzených regiónoch.

(540) **MENIT**

(731) Motyka Karol, Ing., Nádražná 67, 900 81 Šenkvice, SK;

(740) Guniš Jaroslav, Mgr., Bratislava, SK;

(210) 5925-2007

(220) 2.8.2007

9 (511) 35, 38, 41

(511) 35 - Reklamná a propagačná činnosť; administratívne práce; sprostredkovanie zamestnania; personálne poradenstvo.

38 - Počítačová komunikácia; príjem a šírenie informácií prostredníctvom internetu.

41 - Vydavateľská a nakladateľská činnosť; publikovanie na internete; vzdelávanie.

(540) **spojenie s elitou**

(731) LMC s. r. o., Vysočanská 234, 190 00 Praha, CZ;

(210) 5928-2007

(220) 2.8.2007

9 (511) 35, 38, 41

(511) 35 - Reklamná a propagačná činnosť; administratívne práce; sprostredkovanie zamestnania; personálne poradenstvo.

38 - Počítačová komunikácia; príjem a šírenie informácií prostredníctvom internetu.

41 - Vydavateľská a nakladateľská činnosť; publikovanie na internete; vzdelávanie.

(540) **topjobs.sk spojenie s elitou**

(731) LMC s. r. o., Vysočanská 234, 190 00 Praha, CZ;

(210) 5929-2007

(220) 2.8.2007

9 (511) 9, 16, 35, 40, 41, 42

(511) 9 - Zvukové a audiovizuálne záznamy.

16 - Kancelárske potreby s výnimkou nábytku; plagáty; reklamné tabule a trojrozmerné pútače z papiera, kartónu alebo lepenky; grafické zobrazenie; vizitky; hlavičkový papier; nálepky; visačky; katalógy; prospekty; letáky; polygrafické písmo.

35 - Reklama; reklamné agentúry; vydávanie a aktualizovanie reklamných materiálov; vzťahy s verejnosťou (prieskum vzťahov medzi podnikmi, inštitúciami a spoločenským prostredím); reklamná kampaň; návrh a realizácia inzerátov, prospektov, rozhlasových a TV reklamných spotov; prenájom reklamných materiálov; prenájom reklamných priestorov; zabezpečovanie výstavných plôch a priestorov na účely propagácie; organizovanie výstav (komerčných alebo reklamných); kopírovanie.

40 - Tlač ofsetová, digitálna; tlač zo súboru; sieťotlač; tlač na textil; potlač propagačných materiálov a darčiekov.

41 - Organizovanie predstavení; organizovanie kultúrnych alebo vzdelávacích výstav; organizovanie živých vystúpení, catering - zabezpečenie vý-

zdoby, ako aj hudobnej produkcie na spoločenských akciách, oslavách, zapožičiavanie umeleckých diel, obrazov, sôch a tapisérií.

42 - Návrhy reklamných tabúl; grafický dizajn; grafické návrhy a realizácia vizitiek, hlavičkového papiera, nálepiek, odznakov, visačiek, manuálov; tvorba logotypov; grafická úprava katalógov, prospektov, výročných správ a letákov; grafické návrhy www stránok; výzdoba interiérov.

(540) **Agentúra -mrs-, s.r.o.**

(731) Smolec Maroš, Mgr., Sabinovská 11, 821 03 Bratislava, SK;

(210) 5940-2007

(220) 7.8.2007

9 (511) 30

(511) 30 - Chlieb.

(540)



(731) PFAHNL BACKMITTEL s.r.o., Rajčianska 20, 821 07 Bratislava, SK;

(210) 5945-2007

(220) 9.8.2007

9 (511) 5

(511) 5 - Humánne a veterinárne farmaceutické prípravky.

(540) **GEMCITIN**

(731) Valeant Czech Pharma, s. r. o., Truhlárska 1104/13, 1103/15, 110 00 Praha, CZ;

(740) Guniš Jaroslav, Mgr., Bratislava, SK;

(210) 5951-2007

(220) 14.8.2007

9 (511) 9, 18, 25, 28, 35

(511) 9 - Okuliare, puzdrá na okuliare, slnečné okuliare, okuliare na šport, potápačské potreby a prístroje, potápačské kombinézy, plávacie vesty, plávacie kolesá, záchranné vesty, d'alekohľady, fotoaparáty, kompas, odrazové sklíčka na oblečenie na zabránenie dopravným nehodám, ochranné prilby na šport.

18 - Dáždniky, slnečníky, vychádzkové palice, vaky, plecniaky, športové tašky a vaky, vaky pre horolezcov a turistov, chlebníky, batohy, kabelky, kľúčenky, peňaženky, plecniaky, popruhy, opraty, kožené šnúrk, remienky, náprsné tašky, palice horolezecké, tašky, kufre a cestovné tašky, obaly na cestovné odevy.

25 - Obuv, protišmykové pomôcky na obuv; športová obuv, futbalová obuv, sandále, odevy, športové odevy, športové oblečenie, športové tričká, dresy, bundy, kabáty, kapucne, kombinézy, kostýmy, košele, nohavice, sukne, nepremokavý odev, vrecká na odevy, pokrývky hlavy, čiapky, čapice, šály, šiltovky, šatky, členky, ponožky, podkolenky, pančuchy, potné vložky, pulóvre, svetre, opasky, opasky na doklady a peniaze ako súčasť oblečenia, rukavice, športové tričká, bielizeň, bielizeň proti poteniu, bielizeň pohlcujúca

pot, tielka, vesty, konfekcia, kúpacie čiapky, lyžiarske topánky, topánky, šnurovacie topánky, plavky, plážové odevy, vrchné ošatenie, ostatné športové odevy patriace do tejto triedy.

28 - Korčule, lyže, surfy, lyžiarske viazania, sno-ubordy, wakebordy, skejtbordy, postroje pre horolezcov patriace do tejto triedy, horolezecké opasky, tenisové rakety, snežnice, vosky na lyže, vodné lyže, obaly na lyže, golfové palice, športové a telocvičné potreby a náradie patriace do triedy 28, chrániče ako športové potreby, športové rukavice, lopty na hranie, plutvy na plávanie, stacionárne bicykle na telesné cvičenie, zariadenia na telesné cvičenie patriace do triedy 28.

35 - Sprostredkovanie obchodu s tovarmi uvedenými v triedach 9, 18, 25, 28; maloobchodné služby pre tretie osoby s uvedenými tovarmi v triedach 9, 18, 25 a 28 a s kempingovými potrebami, športovými výrobkami, potrebami pre turistiku, oblečením, odevmi, textilom, textilnými doplnkami a obuvou; poradenstvo v obchodnej činnosti, obchodné alebo podnikateľské informácie, obchodný manažment, obchodná správa; obchodná administratíva; obchodný alebo podnikateľský prieskum; prieskum trhu; prieskum verejnej mienky; reklama, reklama (online) na počítačovej komunikačnej sieti; rozširovanie reklamných oznamov; rozširovanie reklamných materiálov zákazníkom, (letáky, prospekty, tlačivá, vzorky); zasielanie reklamných materiálov zákazníkovi; vydávanie a aktualizovanie reklamných materiálov; distribúcia vzoriek; organizovanie reklamných hier na propagáciu predaja; uverejňovanie reklamných textov; vydávanie reklamných alebo náborových textov; vzťahy s verejnosťou, prenájom reklamných plôch; organizovanie komerčných alebo reklamných výstav a veľtrhov, predvádzanie tovaru, ponuka, sprostredkovanie a výber tovaru prostredníctvom katalógu, reklamná a inzertná činnosť, propagácia, marketing, pomoc pri podnikaní, reklamná, inzertná a propagačná činnosť prostredníctvom akéhokoľvek média prostredníctvom telefónnej, dátovej alebo informačnej siete; prenájom reklamných informačných a komunikačných miest; sprostredkovanie v obchodných vzťahoch.

(540)



(591) čierna, oranžová

(731) SPORT & LIFE, s.r.o., Grösslingová 6-8, 811 09 Bratislava, SK;

(740) Brichtová Tatiana, JUDr., Bratislava, SK;

(210) 5952-2007

(220) 14.8.2007

9 (511) 9, 18, 25, 28, 35

(511) 9 - Okuliare, puzdra na okuliare, slnečné okuliare, okuliare na šport, potápačské potreby a prístroje, potápačské kombinézy, plávacie vesty, plávacie kolesá, záchranné vesty, ďalekohľady, fotoaparáty, kompasy, odrazové sklíčka na oblečenie na zabránenie dopravným nehodám, ochranné prilby na šport.

18 - Dáždniky, slnečníky, vychádzkové palice, vaky, plecniaky, športové tašky a vaky, vaky pre horolezcov a turistov, chlebníky, batohy, kabelky, kľúčanky, peňaženky, plecniaky, popruhy, opraty, kožené šnúrkové, remienky, náprsné tašky, palice horolezecké, tašky, kufre a cestovné tašky, obaly na cestovné odevy.

25 - Obuv, protišmykové pomôcky na obuv; športová obuv, futbalová obuv, sandále, odevy, športové odevy, športové oblečenie, športové tričká, dresy, bundy, kabáty, kapucne, kombinézy, kostýmy, košele, nohavice, sukne, nepremokavý odev, vrecká na odevy, pokrývky hlavy, čiapky, čapice, šály, šiltovky, šatky, čelenky, ponožky, podkolenky, pančuchy, potné vložky, pulóvre, svetre, opasky, opasky na doklady a peniaze ako súčasť oblečenia, rukavice, športové tričká, bielizeň, bielizeň proti poteniu, bielizeň pohlcujúca pot, tielka, vesty, konfekcia, kúpacie čiapky, lyžiarske topánky, topánky, šnurovacie topánky, plavky, plážové odevy, vrchné ošatenie, ostatné športové odevy patriace do tejto triedy.

28 - Korčule, lyže, surfy, lyžiarske viazania, sno-ubordy, wakebordy, skejtbordy, postroje pre horolezcov patriace do tejto triedy, horolezecké opasky, tenisové rakety, snežnice, vosky na lyže, vodné lyže, obaly na lyže, golfové palice, športové a telocvičné potreby a náradie patriace do triedy 28, chrániče ako športové potreby, športové rukavice, lopty na hranie, plutvy na plávanie, stacionárne bicykle na telesné cvičenie, zariadenia na telesné cvičenie patriace do triedy 28.

35 - Sprostredkovanie obchodu s tovarmi uvedenými v triedach 9, 18, 25, 28; maloobchodné služby pre tretie osoby s uvedenými tovarmi v triedach 9, 18, 25 a 28 a s kempingovými potrebami, športovými výrobkami, potrebami pre turistiku, oblečením, odevmi, textilom, textilnými doplnkami a obuvou; poradenstvo v obchodnej činnosti, obchodné alebo podnikateľské informácie, obchodný manažment, obchodná správa; obchodná administratíva; obchodný alebo podnikateľský prieskum; prieskum trhu; prieskum verejnej mienky; reklama, reklama (online) na počítačovej komunikačnej sieti; rozširovanie reklamných oznamov; rozširovanie reklamných materiálov zákazníkom, (letáky, prospekty, tlačivá, vzorky); zasielanie reklamných materiálov zákazníkovi; vydávanie a aktualizovanie reklamných materiálov; distribúcia vzoriek; organizovanie reklamných hier na propagáciu predaja; uverejňovanie reklamných textov; vydávanie reklamných alebo náborových textov; vzťahy s verejnosťou, prenájom reklamných plôch; organizovanie komerčných alebo reklamných výstav a veľtrhov, predvádzanie tovaru, ponuka, sprostredkovanie a výber tovaru prostredníctvom katalógu, reklamná a inzertná činnosť, propagácia, marketing, pomoc pri podnikaní, reklamná, inzertná a propagačná činnosť prostredníctvom akéhokoľvek média prostredníctvom telefónnej, dátovej alebo informačnej siete; prenájom reklamných informačných a komunikačných miest; sprostredkovanie v obchodných vzťahoch.

(540)



(731) SPORT & LIFE, s.r.o., Grösslingová 6-8, 811 09 Bratislava, SK;

(740) Brichtová Tatiana, JUDr., Bratislava, SK;

(210) 5958-2007

(220) 15.8.2007

9 (511) 9, 16, 35, 38, 41

(511) 9 - Nahrané audio- a/alebo videonosiče; programové vybavenie počítačov, softvér a počítačové hry; magnetické nosiče údajov; nosiče zvukových záznamov; nosiče zvukovo-obrazových záznamov; audiovizuálne záznamové disky; programové vybavenie počítačov.

16 - Tlačoviny, brožúry, časopisy, knihy, fotografie, komiksy, kalendáre; formuláre; prospekty.

35 - Maloobchodná činnosť s magnetickými nosičmi údajov; maloobchodná činnosť s nosičmi zvukových záznamov; maloobchodná činnosť s nosičmi zvukovo-obrazových záznamov; maloobchodná činnosť s audiovizuálnymi záznamovými diskami; maloobchodná činnosť s programovým vybavením počítačov; maloobchodná činnosť so softvérom; vydávanie a aktualizovanie reklamných materiálov; reklama; zásielkové reklamné služby; spracovanie textov; uverejňovanie reklamných textov; vydávanie reklamných alebo náborových textov; televízna reklama; rozhlasová reklama; online reklama v počítačovej komunikačnej sieti; reklama prostredníctvom mobilných telefónov; reklamné agentúry pre tretie osoby; produkcia reklamných spotov; vydávanie a aktualizovanie reklamných materiálov; rozširovanie reklamných materiálov zákazníkom; prenájom reklamných plôch; uverejňovanie reklamných textov; informačné kancelárie.

38 - Televízne vysielanie; vysielanie káblovej televízie; prenos signálu pomocou satelitu; spravodajské agentúry; tlačové kancelárie.

41 - Produkcia televíznych programov; filmová tvorba; produkcia dokumentárnych filmov; fotografická reportáž; tvorba videofilmov; digitálna tvorba obrazov na výstupných zariadeniach; produkcia zábavných a audiovizuálnych programov; služby filmových a nahrávacích štúdií; organizovanie kultúrnych, spoločenských a športových podujatí; organizovanie vzdelávacích, vedomostných alebo zábavných súťaží; organizovanie audiotextových a sms-kových hier; organizovanie živých vystúpení; televízna zábava; plánovanie a organizovanie večierkov; služby fanklubov; organizovanie finančných hier; informácie o možnostiach zábavy; vydávanie (online) kníh a časopisov v elektronickej forme; reportérske služby; elektronická edičná činnosť služby (DTP); služby nahrávacích štúdií.

(540) **PIATOK 13**

(731) MAC TV, s. r. o., Brečtanová 1, 831 01 Bratislava, SK;

(740) Ďurček Peter, Mgr., Bratislava, SK;

(210) 5959-2007

(220) 15.8.2007

9 (511) 9, 16, 35, 38, 41

(511) 9 - Nahrané audio- a/alebo videonosiče; programové vybavenie počítačov, softvér a počítačové hry; magnetické nosiče údajov; nosiče zvukových záznamov; nosiče zvukovo-obrazových záznamov; audiovizuálne záznamové disky; programové vybavenie počítačov.

16 - Tlačoviny, brožúry, časopisy, knihy, fotografie, komiksy, kalendáre; formuláre; prospekty.

35 - Maloobchodná činnosť s magnetickými nosičmi údajov; maloobchodná činnosť s nosičmi zvukových záznamov; maloobchodná činnosť s nosičmi zvukovo-obrazových záznamov; maloobchodná činnosť s audiovizuálnymi záznamovými diskami; maloobchodná činnosť s programovým vybavením počítačov; maloobchodná činnosť so softvérom; vydávanie a aktualizovanie reklamných materiálov; reklama; zásielkové reklamné služby; spracovanie textov; uverejňovanie reklamných textov; vydávanie reklamných alebo náborových textov; televízna reklama; rozhlasová reklama; online reklama v počítačovej komunikačnej sieti; reklama prostredníctvom mobilných telefónov; reklamné agentúry pre tretie osoby; produkcia reklamných spotov; vydávanie a aktualizovanie reklamných materiálov; rozširovanie reklamných materiálov zákazníkom; prenájom reklamných plôch; uverejňovanie reklamných textov; informačné kancelárie.

38 - Televízne vysielanie; vysielanie káblovej televízie; prenos signálu pomocou satelitu; spravodajské agentúry; tlačové kancelárie.

41 - Produkcia televíznych programov; filmová tvorba; produkcia dokumentárnych filmov; fotografická reportáž; tvorba videofilmov; digitálna tvorba obrazov na výstupných zariadeniach; produkcia zábavných a audiovizuálnych programov; služby filmových a nahrávacích štúdií; organizovanie kultúrnych, spoločenských a športových podujatí; organizovanie vzdelávacích, vedomostných alebo zábavných súťaží; organizovanie audiotextových a sms-kových hier; organizovanie živých vystúpení; televízna zábava; plánovanie a organizovanie večierkov; služby fanklubov; organizovanie finančných hier; informácie o možnostiach zábavy; vydávanie (online) kníh a časopisov v elektronickej forme; reportérske služby; elektronická edičná činnosť služby (DTP); služby nahrávacích štúdií.

(540) **ODHALENÍ**

(731) MAC TV, s. r. o., Brečtanová 1, 831 01 Bratislava, SK;

(740) Ďurček Peter, Mgr., Bratislava, SK;

(210) 5960-2007

(220) 15.8.2007

9 (511) 9, 16, 35, 38, 41

(511) 9 - Nahrané audio- a/alebo videonosiče; programové vybavenie počítačov, softvér a počítačové hry; magnetické nosiče údajov; nosiče zvukových záznamov; nosiče zvukovo-obrazových záznamov; audiovizuálne záznamové disky; programové vybavenie počítačov.

16 - Tlačoviny, brožúry, časopisy, knihy, fotografie, komiksy, kalendáre; formuláre; prospekty.

35 - Maloobchodná činnosť s magnetickými nosičmi údajov; maloobchodná činnosť s nosičmi zvukových záznamov; maloobchodná činnosť s nosičmi zvukovo-obrazových záznamov; maloobchodná činnosť s audiovizuálnymi záznamovými diskami; maloobchodná činnosť s programovým vybavením počítačov; maloobchodná činnosť so softvérom; vydávanie a aktualizovanie reklamných materiálov; reklama; zásielkové reklamné služby; spracovanie textov; uverejňovanie reklamných textov; vydávanie reklamných alebo náborových textov; televízna reklama; rozhlasová reklama; online reklama v počítačovej komunikačnej sieti; reklama prostredníctvom mobilných telefónov; reklamné agentúry pre tretie osoby; produkcia reklamných spotov; vydávanie a aktualizovanie reklamných materiálov; rozširovanie reklamných materiálov zákazníkom; prenájom reklamných plôch; uverejňovanie reklamných textov; informačné kancelárie.

38 - Televízne vysielanie; vysielanie káblovej televízie; prenos signálu pomocou satelitu; spravodajské agentúry; tlačové kancelárie.

41 - Produkcia televíznych programov; filmová tvorba; produkcia dokumentárnych filmov; fotografická reportáž; tvorba videofilmov; digitálna tvorba obrazov na výstupných zariadeniach; produkcia zábavných a audiovizuálnych programov; služby filmových a nahrávacích štúdií; organizovanie kultúrnych, spoločenských a športových podujatí; organizovanie vzdelávacích, vedomostných alebo zábavných súťaží; organizovanie audio-textových a sms-kových hier; organizovanie živých vystúpení; televízna zábava; plánovanie a organizovanie večierkov; služby fanklubov; organizovanie finančných hier; informácie o možnostiach zábavy; vydávanie (online) kníh a časopisov v elektronickej forme; reportérske služby; elektronická edičná činnosť služby (DTP); služby nahrávacích štúdií.

#### (540) TRIBUNÁL

(731) MAC TV, s. r. o., Brečtanová 1, 831 01 Bratislava, SK;

(740) Ďurček Peter, Mgr., Bratislava, SK;

(210) 5961-2007

(220) 15.8.2007

#### 9 (511) 9, 16, 35, 38, 41

(511) 9 - Nahrané audio- a/alebo videonosiče; programové vybavenie počítačov, softvér a počítačové hry; magnetické nosiče údajov; nosiče zvukových záznamov; nosiče zvukovo-obrazových záznamov; audiovizuálne záznamové disky; programové vybavenie počítačov.

16 - Tlačoviny, brožúry, časopisy, knihy, fotografie, komiksy, kalendáre; formuláre; prospekty.

35 - Maloobchodná činnosť s magnetickými nosičmi údajov; maloobchodná činnosť s nosičmi zvukových záznamov; maloobchodná činnosť s nosičmi zvukovo-obrazových záznamov; maloobchodná činnosť s audiovizuálnymi záznamovými diskami; maloobchodná činnosť s programovým vybavením počítačov; maloobchodná činnosť so softvérom; vydávanie a aktualizovanie

reklamných materiálov; reklama; zásielkové reklamné služby; spracovanie textov; uverejňovanie reklamných textov; vydávanie reklamných alebo náborových textov; televízna reklama; rozhlasová reklama; online reklama v počítačovej komunikačnej sieti; reklama prostredníctvom mobilných telefónov; reklamné agentúry pre tretie osoby; produkcia reklamných spotov; vydávanie a aktualizovanie reklamných materiálov; rozširovanie reklamných materiálov zákazníkom; prenájom reklamných plôch; uverejňovanie reklamných textov; informačné kancelárie.

38 - Televízne vysielanie; vysielanie káblovej televízie; prenos signálu pomocou satelitu; spravodajské agentúry; tlačové kancelárie.

41 - Produkcia televíznych programov; filmová tvorba; produkcia dokumentárnych filmov; fotografická reportáž; tvorba videofilmov; digitálna tvorba obrazov na výstupných zariadeniach; produkcia zábavných a audiovizuálnych programov; služby filmových a nahrávacích štúdií; organizovanie kultúrnych, spoločenských a športových podujatí; organizovanie vzdelávacích, vedomostných alebo zábavných súťaží; organizovanie audio-textových a sms-kových hier; organizovanie živých vystúpení; televízna zábava; plánovanie a organizovanie večierkov; služby fanklubov; organizovanie finančných hier; informácie o možnostiach zábavy; vydávanie (online) kníh a časopisov v elektronickej forme; reportérske služby; elektronická edičná činnosť služby (DTP); služby nahrávacích štúdií.

#### (540) VYŠETROVATELIA

(731) MAC TV, s. r. o., Brečtanová 1, 831 01 Bratislava, SK;

(740) Ďurček Peter, Mgr., Bratislava, SK;

(210) 5962-2007

(220) 15.8.2007

#### 9 (511) 9, 16, 35, 38, 41

(511) 9 - Nahrané audio- a/alebo videonosiče; programové vybavenie počítačov, softvér a počítačové hry; magnetické nosiče údajov; nosiče zvukových záznamov; nosiče zvukovo-obrazových záznamov; audiovizuálne záznamové disky; programové vybavenie počítačov.

16 - Tlačoviny, brožúry, časopisy, knihy, fotografie, komiksy, kalendáre; formuláre; prospekty.

35 - Maloobchodná činnosť s magnetickými nosičmi údajov; maloobchodná činnosť s nosičmi zvukových záznamov; maloobchodná činnosť s nosičmi zvukovo-obrazových záznamov; maloobchodná činnosť s audiovizuálnymi záznamovými diskami; maloobchodná činnosť s programovým vybavením počítačov; maloobchodná činnosť so softvérom; vydávanie a aktualizovanie reklamných materiálov; reklama; zásielkové reklamné služby; spracovanie textov; uverejňovanie reklamných textov; vydávanie reklamných alebo náborových textov; televízna reklama; rozhlasová reklama; online reklama v počítačovej komunikačnej sieti; reklama prostredníctvom mobilných telefónov; reklamné agentúry pre tretie osoby; produkcia reklamných spotov; vydávanie a aktualizovanie reklamných materiálov; rozširovanie reklamných materiálov zákazníkom; prenájom reklamných plôch; uverejňovanie reklamných textov; informačné kancelárie.



38 - Televízne vysielanie; vysielanie káblovej televízie; prenos signálu pomocou satelitu; spravodajské agentúry; tlačové kancelárie.

41 - Produkcia televíznych programov; filmová tvorba; produkcia dokumentárnych filmov; fotografická reportáž; tvorba videofilmov; digitálna tvorba obrazov na výstupných zariadeniach; produkcia zábavných a audiovizuálnych programov; služby filmových a nahrávacích štúdií; organizovanie kultúrnych, spoločenských a športových podujatí; organizovanie vzdelávacích, vedomostných alebo zábavných súťaží; organizovanie audio-textových a sms-kových hier; organizovanie živých vystúpení; televízna zábava; plánovanie a organizovanie večierkov; služby fanklubov; organizovanie finančných hier; informácie o možnostiach zábavy; vydávanie (online) kníh a časopisov v elektronickej forme; reportérske služby; elektronická edičná činnosť služby (DTP); služby nahrávacích štúdií.

**(540) Čo na to Mojsejovci?**

(731) MAC TV, s. r. o., Brečtanová 1, 831 01 Bratislava, SK;

(740) Ďurček Peter, Mgr., Bratislava, SK;

**(210) 5963-2007**

(220) 15.8.2007

(310) 450156

(320) 20.7.2007

(330) CZ

**9 (511) 30, 35, 41**

(511) 30 - Pekárske výrobky, jemné pečivo, trvanlivé pečivo sladké aj slané, cukrárenské výrobky, kakaové, čokoládové, kávové a ovocné náplne, krémy a polevy, cukrovinky, výrobky z obilovín, cereálne výrobky.

35 - Akvizičná, marketingová, propagačná, reklamná, informačná a inzertná činnosť, distribúcia tovarov na reklamné účely najmä v oblasti výrobkov trvanlivého pečiva.

41 - Organizovanie a usporadúvanie súťaží pre verejnosť na podporu predaja výrobkov trvanlivého pečiva.

**(540)**



(591) modrá, biela, žltá, hnedá, červená

(731) Opavia - LU, a. s., Vinohradská 2828/151, 130 00 Praha, CZ;

(740) Kováčik Štefan, Ing., Bratislava, SK;

**(210) 5964-2007**

(220) 15.8.2007

(310) 450157

(320) 20.7.2007

(330) CZ

**9 (511) 30, 35, 41**

(511) 30 - Pekárske výrobky, jemné pečivo, trvanlivé pečivo sladké aj slané, cukrárenské výrobky, kakaové, čokoládové, kávové a ovocné náplne, krémy a polevy, cukrovinky, výrobky z obilovín, cereálne výrobky.

35 - Akvizičná, marketingová, propagačná, reklamná, informačná a inzertná činnosť, distribúcia tovarov na reklamné účely najmä v oblasti výrobkov trvanlivého pečiva.

41 - Organizovanie a usporadúvanie súťaží pre verejnosť na podporu predaja výrobkov trvanlivého pečiva.

**(540)**



(591) modrá, biela, žltá, hnedá, červená

(731) Opavia - LU, a. s., Vinohradská 2828/151, 130 00 Praha, CZ;

(740) Kováčik Štefan, Ing., Bratislava, SK;

**(210) 5965-2007**

(220) 15.8.2007

(310) 450158

(320) 20.7.2007

(330) CZ

**9 (511) 30, 35, 41**

(511) 30 - Pekárske výrobky, jemné pečivo, trvanlivé pečivo sladké aj slané, cukrárenské výrobky, kakaové, čokoládové, kávové a ovocné náplne, krémy a polevy, cukrovinky, výrobky z obilovín, cereálne výrobky.

35 - Akvizičná, marketingová, propagačná, reklamná, informačná a inzertná činnosť, distribúcia tovarov na reklamné účely najmä v oblasti výrobkov trvanlivého pečiva.

41 - Organizovanie a usporadúvanie súťaží pre verejnosť na podporu predaja výrobkov trvanlivého pečiva.

**(540)**



(591) modrá, biela, žltá, hnedá, červená, zelená

(731) Opavia - LU, a. s., Vinohradská 2828/151, 130 00 Praha, CZ;

(740) Kováčik Štefan, Ing., Bratislava, SK;

**(210) 5966-2007**

(220) 15.8.2007

(310) 450159

(320) 20.7.2007

(330) CZ

**9 (511) 30, 35, 41**

(511) 30 - Pekárske výrobky, jemné pečivo, trvanlivé pečivo sladké aj slané, cukrárenské výrobky, kakaové, čokoládové, kávové a ovocné náplne, krémy a polevy, cukrovinky, výrobky z obilovín, cereálne výrobky.

35 - Akvizičná, marketingová, propagačná, reklamná, informačná a inzertná činnosť, distribúcia tovarov na reklamné účely najmä v oblasti výrobkov trvanlivého pečiva.

41 - Organizovanie a usporadúvanie súťaží pre verejnosť na podporu predaja výrobkov trvanlivého pečiva.

**(540)**

(591) modrá, biela, žltá, hnedá, červená

(731) Opavia - LU, a. s., Vinohradská 2828/151, 130 00 Praha, CZ;

(740) Kováčik Štefan, Ing., Bratislava, SK;

**(210) 5968-2007**

(220) 15.8.2007

(310) 450161

(320) 20.7.2007

(330) CZ

**9 (511) 30, 35, 41**

(511) 30 - Pekárske výrobky, jemné pečivo, trvanlivé pečivo sladké aj slané, cukrárenské výrobky, kakaové, čokoládové, kávové a ovocné náplne, krémy a polevy, cukrovinky, výrobky z obilovín, cereálne výrobky.

35 - Akvizičná, marketingová, propagačná, reklamná, informačná a inzertná činnosť, distribúcia tovarov na reklamné účely najmä v oblasti výrobkov trvanlivého pečiva.

41 - Organizovanie a usporadúvanie súťaží pre verejnosť na podporu predaja výrobkov trvanlivého pečiva.

**(540)**

(591) modrá, biela, žltá, hnedá, červená, zelená

(731) Opavia - LU, a. s., Vinohradská 2828/151, 130 00 Praha, CZ;

(740) Kováčik Štefan, Ing., Bratislava, SK;

**(210) 5967-2007**

(220) 15.8.2007

(310) 450160

(320) 20.7.2007

(330) CZ

**9 (511) 30, 35, 41**

(511) 30 - Pekárske výrobky, jemné pečivo, trvanlivé pečivo sladké aj slané, cukrárenské výrobky, kakaové, čokoládové, kávové a ovocné náplne, krémy a polevy, cukrovinky, výrobky z obilovín, cereálne výrobky.

35 - Akvizičná, marketingová, propagačná, reklamná, informačná a inzertná činnosť, distribúcia tovarov na reklamné účely najmä v oblasti výrobkov trvanlivého pečiva.

41 - Organizovanie a usporadúvanie súťaží pre verejnosť na podporu predaja výrobkov trvanlivého pečiva.

**(540)**

(591) modrá, biela, žltá, hnedá, červená

(731) Opavia - LU, a. s., Vinohradská 2828/151, 130 00 Praha, CZ;

(740) Kováčik Štefan, Ing., Bratislava, SK;

**(210) 5969-2007**

(220) 15.8.2007

(310) 450162

(320) 20.7.2007

(330) CZ

**9 (511) 30, 35, 41**

(511) 30 - Pekárske výrobky, jemné pečivo, trvanlivé pečivo sladké aj slané, cukrárenské výrobky, kakaové, čokoládové, kávové a ovocné náplne, krémy a polevy, cukrovinky, výrobky z obilovín, cereálne výrobky.

35 - Akvizičná, marketingová, propagačná, reklamná, informačná a inzertná činnosť, distribúcia tovarov na reklamné účely najmä v oblasti výrobkov trvanlivého pečiva.

41 - Organizovanie a usporadúvanie súťaží pre verejnosť na podporu predaja výrobkov trvanlivého pečiva.

**(540)**

(591) modrá, biela, žltá, hnedá, červená

(731) Opavia - LU, a. s., Vinohradská 2828/151, 130 00 Praha, CZ;

(740) Kováčik Štefan, Ing., Bratislava, SK;

(210) 5970-2007

(220) 15.8.2007

(310) 450163

(320) 20.7.2007

(330) CZ

9 (511) 30, 35, 41

(511) 30 - Pekárske výrobky, jemné pečivo, trvanlivé pečivo sladké aj slané, cukrárenské výrobky, kakaové, čokoládové, kávové a ovocné náplne, krémy a polevy, cukrovinky, výrobky z obilovín, cereálne výrobky.

35 - Akvizičná, marketingová, propagačná, reklamná, informačná a inzertná činnosť, distribúcia tovarov na reklamné účely najmä v oblasti výrobkov trvanlivého pečiva.

41 - Organizovanie a usporadúvanie súťaží pre verejnosť na podporu predaja výrobkov trvanlivého pečiva.

(540)



(591) modrá, biela, žltá, hnedá, červená, zelená

(731) Opavia - LU, a. s., Vinohradská 2828/151, 130 00 Praha, CZ;

(740) Kováčik Štefan, Ing., Bratislava, SK;

(210) 5971-2007

(220) 15.8.2007

(310) 450164

(320) 20.7.2007

(330) CZ

9 (511) 30, 35, 41

(511) 30 - Pekárske výrobky, jemné pečivo, trvanlivé pečivo sladké aj slané, cukrárenské výrobky, kakaové, čokoládové, kávové a ovocné náplne, krémy a polevy, cukrovinky, výrobky z obilovín, cereálne výrobky.

35 - Akvizičná, marketingová, propagačná, reklamná, informačná a inzertná činnosť, distribúcia tovarov na reklamné účely najmä v oblasti výrobkov trvanlivého pečiva.

41 - Organizovanie a usporadúvanie súťaží pre verejnosť na podporu predaja výrobkov trvanlivého pečiva.

(540)



(591) modrá, biela, žltá, hnedá, červená

(731) Opavia - LU, a. s., Vinohradská 2828/151, 130 00 Praha, CZ;

(740) Kováčik Štefan, Ing., Bratislava, SK;

(210) 5972-2007

(220) 15.8.2007

(310) 450165

(320) 20.7.2007

(330) CZ

9 (511) 30, 35, 41

(511) 30 - Pekárske výrobky, jemné pečivo, trvanlivé pečivo sladké aj slané, cukrárenské výrobky, kakaové, čokoládové, kávové a ovocné náplne, krémy a polevy, cukrovinky, výrobky z obilovín, cereálne výrobky.

35 - Akvizičná, marketingová, propagačná, reklamná, informačná a inzertná činnosť, distribúcia tovarov na reklamné účely najmä v oblasti výrobkov trvanlivého pečiva.

41 - Organizovanie a usporadúvanie súťaží pre verejnosť na podporu predaja výrobkov trvanlivého pečiva.

(540)



(591) modrá, biela, žltá, hnedá, červená

(731) Opavia - LU, a. s., Vinohradská 2828/151, 130 00 Praha, CZ;

(740) Kováčik Štefan, Ing., Bratislava, SK;

(210) 5973-2007

(220) 15.8.2007

(310) 450166

(320) 20.7.2007

(330) CZ

9 (511) 30, 35, 41

(511) 30 - Pekárske výrobky, jemné pečivo, trvanlivé pečivo sladké aj slané, cukrárenské výrobky, kakaové, čokoládové, kávové a ovocné náplne, krémy a polevy, cukrovinky, výrobky z obilovín, cereálne výrobky.

35 - Akvizičná, marketingová, propagačná, reklamná, informačná a inzertná činnosť, distribúcia tovarov na reklamné účely najmä v oblasti výrobkov trvanlivého pečiva.

41 - Organizovanie a usporadúvanie súťaží pre verejnosť na podporu predaja výrobkov trvanlivého pečiva.

(540)



(591) modrá, biela, žltá, hnedá, červená

(731) Opavia - LU, a. s., Vinohradská 2828/151, 130 00 Praha, CZ;

(740) Kováčik Štefan, Ing., Bratislava, SK;

(210) 5974-2007

(220) 15.8.2007

(310) 450167

(320) 20.7.2007

(330) CZ

9 (511) 30, 35, 41

(511) 30 - Pekárske výrobky, jemné pečivo, trvanlivé pečivo sladké aj slané, cukrárenské výrobky, kakaové, čokoládové, kávové a ovocné náplne, krémy a polevy, cukrovinky, výrobky z obilovín, cereálne výrobky.

35 - Akvizičná, marketingová, propagačná, reklamná, informačná a inzertná činnosť, distribúcia tovarov na reklamné účely najmä v oblasti výrobkov trvanlivého pečiva.

41 - Organizovanie a usporadúvanie súťaží pre verejnosť na podporu predaja výrobkov trvanlivého pečiva.

(540)



(591) modrá, biela, žltá, hnedá, červená, zelená

(731) Opavia - LU, a. s., Vinohradská 2828/151, 130 00 Praha, CZ;

(740) Kováčik Štefan, Ing., Bratislava, SK;

(210) 5975-2007

(220) 15.8.2007

(310) 450168

(320) 20.7.2070

(330) CZ

9 (511) 30, 35, 41

(511) 30 - Pekárske výrobky, jemné pečivo, trvanlivé pečivo sladké aj slané, cukrárenské výrobky, kakaové, čokoládové, kávové a ovocné náplne, krémy a polevy, cukrovinky, výrobky z obilovín, cereálne výrobky.

35 - Akvizičná, marketingová, propagačná, reklamná, informačná a inzertná činnosť, distribúcia tovarov na reklamné účely najmä v oblasti výrobkov trvanlivého pečiva.

41 - Organizovanie a usporadúvanie súťaží pre verejnosť na podporu predaja výrobkov trvanlivého pečiva.

(540)



(591) modrá, biela, žltá

(731) Opavia - LU, a. s., Vinohradská 2828/151, 130 00 Praha, CZ;

(740) Kováčik Štefan, Ing., Bratislava, SK;

(210) 5977-2007

(220) 17.8.2007

9 (511) 29

(511) 29 - Zemiakové lupienky, zemiakové hranolčeky.

(540)



(591) červená, žltá, zelená, biela, čierna

(731) Wagner Boris, Páričkova 5, 821 08 Bratislava, SK;

(740) Kováčik Štefan, Ing., Bratislava, SK;

(210) 5978-2007

(220) 17.8.2007

9 (511) 9, 16, 35, 37, 38, 41, 42

(511) 9 - Počítačový softvér vrátane softvéru na zálohovanie dát, vyhľadávanie, spracovanie, vyhodnocovanie a indexovanie informácií, nahraný softvér na optických nosičoch údajov, CD a DVD diskoch a magnetických médiách; softvér nahrateľný zo vzdialených počítačov; serverový softvér, softvér pre správu počítačových systémov, správu počítačov; monitorovací a komunikačný softvér; hardvér na získavanie, spracovanie a indexovanie dát a informácií; sieťové počítače vrátane počítačových doplnkov; periférne zariadenia k počítačom.

16 - Periodické a neperiodické publikácie týkajúce sa správy počítačových systémov, manažmentu technických a obchodných činností súvisiacich s prevádzkou a využitím výpočtovej techniky; tlačoviny informačného charakteru; príručky pre používateľov softvéru.

35 - Maloobchodné služby v oblasti výpočtovej techniky; maloobchodné služby v oblasti počítačového softvéru; rozširovanie reklamných oznamov, vydávanie, aktualizovanie reklamných materiálov, uverejňovanie reklamných textov, vydávanie reklamných alebo náborových textov, prenájom reklamných priestorov vrátane virtuálnych; spracovanie textov; reklamná a inzertná činnosť prostredníctvom akéhokoľvek média, najmä prostredníctvom dátovej alebo informačnej siete; online reklama na počítačovej komunikačnej sieti, poskytovanie informácií vrátane multimediálnych a iných informačných produktov všetkých druhov reklamného charakteru; prenájom reklamných informačných a komunikačných miest; sprostredkovanie v obchodných vzťahoch; automatizované spracovanie dát; nákup a predaj uvedených tovarov a služieb (maloobchod, veľkoobchod); sprostredkovateľská činnosť v oblasti obchodu; obchodný manažment a podnikové poradenstvo; online sprostredkovanie obchodu pomocou svetovej počítačovej siete, online nákup tovarov a služieb pomocou svetovej počítačovej siete.

37 - Montáž, inštalácia, údržba a opravy výpočtovej techniky, poradenstvo v oblasti montáže, inštalácie, údržby a opráv výpočtovej techniky; údržba a administrácia počítačových systémov.

38 - Elektronická pošta, počítačová komunikácia, vytváranie dočasných a trvalých počítačových sietí, prenos správ a obrazových informácií pomocou počítača; telefónna komunikácia; služby zabezpečujúce vstup do telekomunikačných sietí, telekonferenčné služby vrátane videokonferencií, sprostredkovanie poskytovania telekomunikačného pripojenia do svetovej počítačovej siete, sprostredkovanie poskytovania užívateľského pripojenia do svetovej počítačovej siete, sprostredkovanie telefónnej komunikácie, poradenstvo v oblasti telekomunikačných služieb; poskytovanie služieb na komunikáciu medzi užívateľmi v reálnom čase (chatting); online prístup k správam, novinám a informáciám.

41 - Online vydávanie publikácií, elektronická edičná činnosť v oblasti správy počítačových systémov, manažmentu technických a obchodných činností súvisiacich s prevádzkou a využitím výpočtovej techniky; produkcia multimediálnych diel,

online poskytovanie informácií pomocou počítačovej siete; poskytovanie elektronických publikácií online bez možnosti kopírovania; vzdelávanie v oblasti výpočtovej techniky, obchodu a podnikania; vzdelávacie služby pomocou výpočtovej techniky; zabezpečovanie výcvikov, kurzov a školení.

42 - Grafický dizajn; hosťovanie na webových stránkach; hosťovanie počítačových serverov; správa počítačových serverov a počítačových sietí; inštalácia počítačových programov; automatizované spracovávanie údajov; obnovovanie počítačových databáz; počítačové programovanie; servis počítačových programov; poradenské služby v oblasti počítačového hardvéru a softvéru; prenájom počítačového softvéru; prenájom pamäťovej kapacity; prenájom počítačového strojového času; vytváranie a udržiavanie webových stránok pre zákazníkov; analýza softvéru; analýza počítačového hardvéru; navrhovanie počítačových systémov a dátových sietí; sprostredkovanie hosťovania počítačových serverov; sprostredkovanie grafického dizajnu; poradenské, konzultčné a expertízne služby v oblasti počítačových softvérov a hardvérov; poskytovanie informácií v oblasti počítačových softvérov a hardvérov; tvorba softvéru; zabezpečovanie a poskytovanie inteligentného komunikačného a monitorovacieho systému pre správu počítačových systémov; počítačová podpora technických a obchodných procesov vo firmách.

**(540) C-Desk**

- (731) SEAL IT Services, Topoľová 4, 811 04 Bratislava, SK;  
 (740) Brichtová Tatiana, JUDr., Bratislava, SK;

**(210) 5991-2007**

(220) 23.8.2007

**9 (511) 35**

- (511) 35 - Pomoc pri riadení obchodnej činnosti; poradenstvo v obchodnej činnosti; obchodný manažment a podnikové poradenstvo.

**(540)**

**SEZA**

- (731) KAMON TS, s.r.o., Bazovského 17, 841 01 Bratislava, SK;

**(210) 5992-2007**

(220) 23.8.2007

**9 (511) 35, 36, 41, 44**

- (511) 35 - Reklama, poradenstvo, prieskum trhu, prieskum verejnej mienky, vydávanie reklamných materiálov, propagácia humanitárnych, charitatívnych, sociálnych, kultúrnych, vzdelávacích činností a podujatí.

36 - Poistenie (zdravotné), informácie o poistení, poisťky (uzatváranie), poisťno-technické služby, poradenstvo v oblasti poistenia, poskytovanie verejného zdravotného poistenia, poskytovanie individuálneho zdravotného poistenia, poskytovanie nemocenského poistenia, poradenská činnosť pre poisťencov a platiteľov poisťného, vymáhanie pohľadávok na poisťnom.

41 - Organizovanie a vedenie spoločenských podujatí, organizovanie a vedenie verejných súťaží, organizovanie benefičných podujatí a koncertov, organizovanie a vedenie konferencií, kongresov, seminárov, organizovanie kultúrnych alebo vzdelávacích výstav, osvetová činnosť, nemateriálna a nefinančná humanitárna, charitatívna činnosť v oblasti kultúrnych a vzdelávacích činností, nemateriálna a nefinančná humanitárna, charitatívna činnosť v oblasti výchovy.

44 - Zdravotníctvo, charitatívna činnosť v oblasti zdravotníctva, poskytovanie zdravotníckej starostlivosti.

**(540)**



(591) čierna, biela, žltá, modrá

- (731) APOLLO zdravotná poisťovňa, a.s., Martina Čulena 5, 810 11 Bratislava, SK;

(740) CVD s. r. o., Bratislava, SK;

**(210) 5993-2007**

(220) 23.8.2007

**9 (511) 35, 36, 41, 44**

- (511) 35 - Reklama, poradenstvo, prieskum trhu, prieskum verejnej mienky, vydávanie reklamných materiálov, propagácia humanitárnych, charitatívnych, sociálnych, kultúrnych, vzdelávacích činností a podujatí.

36 - Poistenie (zdravotné), informácie o poistení, poisťky (uzatváranie), poisťno-technické služby, poradenstvo v oblasti poistenia, poskytovanie verejného zdravotného poistenia, poskytovanie individuálneho zdravotného poistenia, poskytovanie nemocenského poistenia, poradenská činnosť pre poisťencov a platiteľov poisťného, vymáhanie pohľadávok na poisťnom.

41 - Organizovanie a vedenie spoločenských podujatí, organizovanie a vedenie verejných súťaží, organizovanie benefičných podujatí a koncertov, organizovanie a vedenie konferencií, kongresov, seminárov, organizovanie kultúrnych alebo vzdelávacích výstav, osvetová činnosť, nemateriálna a nefinančná humanitárna, charitatívna činnosť v oblasti kultúrnych a vzdelávacích činností, nemateriálna a nefinančná humanitárna, charitatívna činnosť v oblasti výchovy.

44 - Zdravotníctvo, charitatívna činnosť v oblasti zdravotníctva, poskytovanie zdravotníckej starostlivosti.

**(540)**



(591) čierna, biela, žltá, modrá

- (731) APOLLO zdravotná poisťovňa, a.s., Martina Čulena 5, 810 11 Bratislava, SK;

(740) CVD s. r. o., Bratislava, SK;

**(210) 5995-2007**

(220) 23.8.2007

**9 (511) 41, 43**

(511) 41 - Prevádzkovanie diskoték, nočné kluby.

43 - Reštaurácie (jedálne), bary (služby), kaviarne.

**(540) CAMEL**

(731) DŽEVAIR, spol. s r.o., Tichá 2179/4, 811 02 Bratislava, SK;

(740) Hojčuš Peter, Ing., Bratislava, SK;

**(210) 5996-2007**

(220) 24.8.2007

**9 (511) 35, 37, 39, 41, 43**

(511) 35 - Sprostredkovanie obchodu s tovarom; zásobovacie služby pre tretie osoby, nákup tovarov a služieb pre iné podniky; maloobchod s telocvičnými a športovými potrebami, odevmi, obuvou, potravinami a nápojmi, darčekovými predmetmi, periodickými a neperiodickými publikáciami, pohľadnicami, knihami, kalendármi, plagátmi, cigaretami a potrebami pre fajčiarov; reklama; online reklama na počítačovej komunikačnej sieti; komerčné informačné kancelárie; prenájom reklamnej plochy; vydávanie a aktualizovanie reklamných materiálov; rozširovanie reklamných oznamov; organizovanie a usporadúvanie kultúrnych, spoločenských a športových podujatí na reklamné a obchodné účely; obchodné sprostredkovanie služieb uvedených v triedach 35, 37, 39, 41 a 43.

37 - Montáž, inštalovanie, servis, opravy, údržba zasnežovacích zariadení, lanoviek, lyžiarskych vlekov, športového náradia a športových potrieb; výroba umelého snehu; údržba budov.

39 - Prenájom dopravných prostriedkov a dopravných mechanizmov; prenájom automobilov; prenájom garáží; požičiavanie, prenájom nosičov na automobily; prenájom miesta na parkovanie; rezervácia prepravných služieb; sprostredkovanie prepravy; preprava turistov; služby v doprave a preprave; doprava lyžiarskymi vlekmi, sedačkami a lanovkami; prevádzkovanie lyžiarskych vlekov a zariadení; služby v oblasti prepravy snehu do určených priestorov na svahy (aj umelé zasnežovanie); zabezpečenie služieb v oblasti prípravy terénov na športovú a rekreačnú činnosť (pre zimné aj letné športy); nosenie batožín; sprevádzanie turistov; organizovanie ciest, exkurzií; turistické kancelárie s výnimkou kancelárií poskytujúcich rezerváciu hotelového ubytovania; turistické prehliadky, organizovanie okružných výletov; poradenské, konzultačné a informačné služby týkajúce sa uvedených služieb.

41 - Športová, kultúrna, zábavná a vzdelávacia činnosť; informácie o možnostiach rekreácie; požičiavanie a prenájom športového výstroja, náradia, športových potrieb s výnimkou dopravných prostriedkov; prenájom športových zariadení; prevádzkovanie športových zariadení; služby pre oddych a rekreáciu; služby športovísk; organizovanie živých vystúpení; organizovanie športových súťaží; organizovanie vedomostných alebo zábavných súťaží; organizovanie a vedenie seminárov, konferencií; organizovanie a vedenie školení; organizovanie a plánovanie večierkov; lyžiarske školy a škôlky; ukážky praktického vý-

cviku; služby prázdninových táborov; poskytovanie elektronických publikácií online bez možnosti kopírovania; vydávanie tlačovín okrem reklamných; vydavateľská činnosť, online vydávanie publikácií v elektronickej forme; poradenské, konzultačné a informačné služby týkajúce sa uvedených služieb.

43 - Ubytovacie a stravovacie služby; penzióny; hotely; barové služby; jedálne; kaviarne; reštaurácie; prevádzkovanie hotelového ubytovania; činnosť cestovnej kancelárie s výnimkou dopravy; ubytovacie a stravovacie služby pre prázdninové tábory; poradenské, konzultačné a informačné služby týkajúce sa uvedených služieb.

**(540) SALAMANDRA**

(731) Across Finance, a. s., Mlynské nivy 45, 821 09 Bratislava, SK;

(740) Litváková Edita, Ing., Bratislava, SK;

**(210) 5997-2007**

(220) 24.8.2007

**9 (511) 9, 16, 35, 36, 38, 41**

(511) 9 - Elektrické a elektronické komunikačné a telekomunikačné prístroje a nástroje; elektrické a elektronické prístroje a nástroje na spracovanie, zaznamenávanie, uchovávanie, prenos, vyhľadávanie, obnovovanie alebo príjem dát; prístroje a nástroje na nahrávanie, prenos alebo reprodukciu zvuku, obrazov a kódovaných dát; televízne prístroje a nástroje; počítače; periférne zariadenia k počítačom; počítačové programy; počítačový softvér; disky, pásky a vodiče, všetko ako magnetické nosiče údajov; nenahraté a nahraté magnetické karty; počítačový softvér poskytovaný z internetu; elektronické publikácie (kopírovateľné) poskytované online z počítačových báz dát alebo z internetu; počítačový softvér a telekomunikačné prístroje (vrátane modemov) na umožnenie pripojenia k bázam dát a k internetu; počítačový softvér na umožnenie vyhľadávania dát; digitálna hudba (kopírovateľná) poskytovaná z počítačových báz dát alebo z internetu; digitálna hudba (kopírovateľná) poskytovaná z MP3 internetových webových stránok; MP3 prehrávače; satelitné vysielacie a prijímače; paginovanie, rádiové paginovanie a rádiové telefónne prístroje a nástroje; telefóny, mobilné telefóny a telefónne slúchadlá; príslušenstvo telefónov a telefónnych slúchadiel; adaptéry na použitie s telefónmi; nabíjačky batérií na použitie s telefónmi; jednotky na upevnenie na stole alebo v aute so zabudovaným reproduktorom umožňujúce použitie telefónneho slúchadla bez držania rukami (hand-free); držiaky telefónnych prístrojov do auta; elektrické a elektronické príslušenstvo a periférne zariadenia určené a prispôbené na použitie s počítačmi; audiovizuálne prístroje a zariadenia a prístroje na elektronické hry.

16 - Papier, kartón, lepenka a výrobky z týchto materiálov nezahrnuté v iných triedach; papierové, kartónové a lepenkové obaly a obálky; tlačoviny; fotografie; obrazy; knihy; časopisy; periodiká; tlačené publikácie; písacie potreby; papiernický tovar; papiernické výrobky; kancelárske potreby; výrobky na uskladňovanie papiernického tovaru nezahrnuté v iných triedach; ochranné

pokrývky na stôl; materiály na kreslenie a maľovanie; zápisníky, adresáre, diáre a knihy; záložky do kníh; kalendáre; plagáty; plánovače; papierové, kartónové, lepenkové a plastové tašky na nosenie zahrnuté v triede 16.

35 - Reklama, propagácia a inzercia; televízna reklama; online reklama na počítačovej komunikačnej sieti; rozširovanie reklamných materiálov zákazníkom; vydávanie a aktualizovanie reklamných materiálov; rozširovanie reklamných oznámov; prenájom reklamného času vo všetkých komunikačných médiách; prenájom reklamných materiálov a priestorov; podpora predaja.

36 - Sponzorstvo; sprostredkovanie sponzorstva; organizovanie zbierok; organizovanie dobročinných zbierok; zbieranie peňazí na dobročinné účely.

38 - Telekomunikačné, komunikačné, telefonické a faxové služby, služby zberu a prenosu správ a odkazov, rádiové paginovacie služby, služby elektronickej pošty; prenos a príjem dát a informácií; služby elektronického doručovania správ a odkazov; online informačné služby týkajúce sa telekomunikácií; služby výmeny dát; telekomunikačný prenos dát; satelitné komunikačné služby; vysielanie a prenos rozhlasových alebo televíznych programov; videotextové a teletextové služby; konferenčné videoslужby; telefonné videoslужby; poskytovanie užívateľského prístupu na internet; poskytovanie telekomunikačných pripojení na internet alebo bázy dát; poskytovanie prístupu na internetové stránky s digitálnou hudbou; poskytovanie prístupu na MP3 webové stránky na internete; doručovanie digitálnej hudby telekomunikáciami; obsluha vyhľadávačov; telekomunikačné prístupové služby; prenos správ, odkazov a obrazov pomocou počítačov; komunikácia prostredníctvom počítačov; prenos správ a informácií o aktuálnom dianí; nájom, lízing alebo prenájom prístrojov, nástrojov, zariadení alebo komponentov na použitie pri poskytovaní uvedených služieb; poradenské, informačné a konzultačné služby týkajúce sa všetkého uvedeného.

41 - Služby výchovy, vzdelávania, výcviku, kurzov a školení; služby zábavy; športové a kultúrne aktivity; informácie týkajúce sa výchovy, vzdelávania, zábavy a športových a kultúrnych udalostí; služby elektronických hier poskytované z počítačových báz dát alebo prostredníctvom internetu; služby video- a audioprenájmu; služby rozhlasovej a televíznej zábavy; poskytovanie online elektronických publikácií; organizovanie a vedenie konferencií, seminárov, sympózií, konzultácií, cvičení a workshopov; služby herní; služby klubov; rezervácia a objednávanie vstupeniek na zábavné, športové a kultúrne podujatia; služby elektronických hier poskytované prostredníctvom internetu; poskytovanie a vedenie elektronických konferencií, diskusných skupín a rozhovorov (chat rooms); poskytovanie digitálnej hudby (nekopírovateľnej) z internetu; poskytovanie digitálnej hudby (nekopírovateľnej) z MP3 internetových webových stránok; poskytovanie informácií a poradenstvo týkajúce sa všetkých uvedených služieb.

(540)

vstúpte s nami do sveta hokeja

(591) oranžová, čierna, biela

(731) Orange Personal Communications Services Limited, St. James Court, Great Park Road, Almondsbury Park, Bradley Stoke, Bristol BS32 4QJ, GB;

(740) Bianchi Peter, JUDr., Bratislava, SK;

(210) 5998-2007

(220) 24.8.2007

9 (511) 9, 16, 35, 36, 38, 41

(511) 9 - Elektrické a elektronické komunikačné a telekomunikačné prístroje a nástroje; elektrické a elektronické prístroje a nástroje na spracovanie, zaznamenávanie, uchovávanie, prenos, vyhľadávanie, obnovovanie alebo príjem dát; prístroje a nástroje na nahrávanie, prenos alebo reprodukciu zvuku, obrazov a kódovaných dát; televízne prístroje a nástroje; počítače; periférne zariadenia k počítačom; počítačové programy; počítačový softvér; disky, pásky a vodiče, všetko ako magnetické nosiče údajov; nenahraté a nahraté magnetické karty; počítačový softvér poskytovaný z internetu; elektronické publikácie (kopírovateľné) poskytované online z počítačových báz dát alebo z internetu; počítačový softvér a telekomunikačné prístroje (vrátane modemov) na umožnenie pripojenia k bázam dát a k internetu; počítačový softvér na umožnenie vyhľadávania dát; digitálna hudba (kopírovateľná) poskytovaná z počítačových báz dát alebo z internetu; digitálna hudba (kopírovateľná) poskytovaná z MP3 internetových webových stránok; MP3 prehrávače; satelitné vysielacie a prijímače; paginovacie, rádiové paginovacie a rádiové telefonné prístroje a nástroje; telefóny, mobilné telefóny a telefonné slúchadlá; príslušenstvo telefónov a telefonných slúchadiel; adaptéry na použitie s telefónmi; nabíjačky batérií na použitie s telefónmi; jednotky na upevnenie na stole alebo v aute so zabudovaným reproduktorom umožňujúce použitie telefonného slúchadla bez držania rukami (hand-free); držiaky telefonných prístrojov do auta; elektrické a elektronické príslušenstvo a periférne zariadenia určené a prispôbené na použitie s počítačmi; audiovizuálne prístroje a zariadenia prístroje na elektronické hry.

16 - Papier, kartón, lepenka a výrobky z týchto materiálov nezahrnuté v iných triedach; papierové, kartónové a lepenkové obaly a obálky; tlačoviny; fotografie; obrazy; knihy; časopisy; periodiká; tlačené publikácie; písacie potreby; papiernický tovar; papiernické výrobky; kancelárske potreby; výrobky na uskladňovanie papiernického tovaru nezahrnuté v iných triedach; ochranné pokrývky na stôl; materiály na kreslenie a maľovanie; zápisníky, adresáre, diáre a knihy; záložky do kníh; kalendáre; plagáty; plánovače; papierové, kartónové, lepenkové a plastové tašky na nosenie zahrnuté v triede 16.

35 - Reklama, propagácia a inzercia; televízna reklama; online reklama na počítačovej komunikačnej sieti; rozširovanie reklamných materiálov zákazníkom; vydávanie a aktualizovanie reklam-

ných materiálov; rozširovanie reklamných oznamov; prenájom reklamného času vo všetkých komunikačných médiách; prenájom reklamných materiálov a priestorov; podpora predaja.

36 - Sponzorstvo; sprostredkovanie sponzorstva; organizovanie zbierok; organizovanie dobročinných zbierok; zbieranie peňazí na dobročinné účely.

38 - Telekomunikačné, komunikačné, telefonické a faxové služby, služby zberu a prenosu správ a odkazov, rádiové paginovacie služby, služby elektronickej pošty; prenos a príjem dát a informácií; služby elektronického doručovania správ a odkazov; online informačné služby týkajúce sa telekomunikácií; služby výmeny dát; telekomunikačný prenos dát; satelitné komunikačné služby; vysielanie a prenos rozhlasových alebo televíznych programov; videotextové a teletextové služby; konferenčné videoslужby; telefónne videoslужby; poskytovanie užívateľského prístupu na internet; poskytovanie telekomunikačných pripojení na internet alebo bázy dát; poskytovanie prístupu na internetové stránky s digitálnou hudbou; poskytovanie prístupu na MP3 webové stránky na internete; doručovanie digitálnej hudby telekomunikáciami; obsluha vyhľadávačov; telekomunikačné prístupové služby; prenos správ, odkazov a obrazov pomocou počítačov; komunikácia prostredníctvom počítačov; prenos správ a informácií o aktuálnom dianí; nájom, lízing alebo prenájom prístrojov, nástrojov, zariadení alebo komponentov na použitie pri poskytovaní uvedených služieb; poradenské, informačné a konzultačné služby týkajúce sa všetkého uvedeného.

41 - Služby výchovy, vzdelávania, výcviku, kurzov a školení; služby zábavy; športové a kultúrne aktivity; informácie týkajúce sa výchovy, vzdelávania, zábavy a športových a kultúrnych udalostí; služby elektronických hier poskytované z počítačových báz dát alebo prostredníctvom internetu; služby video- a audioprenájmu; služby rozhlasovej a televíznej zábavy; poskytovanie online elektronických publikácií; organizovanie a vedenie konferencií, seminárov, sympózií, konzultácií, cvičení a workshopov; služby herní; služby klubov; rezervácia a objednávanie vstupeniek na zábavné, športové a kultúrne podujatia; služby elektronických hier poskytované prostredníctvom internetu; poskytovanie a vedenie elektronických konferencií, diskusných skupín a rozhovorov (chat rooms); poskytovanie digitálnej hudby (nekopírovateľnej) z internetu; poskytovanie digitálnej hudby (nekopírovateľnej) z MP3 internetových webových stránok; poskytovanie informácií a poradenstvo týkajúce sa všetkých uvedených služieb.

(540)

**vstúpte s nami do sveta hokeja**

(591) oranžová, čierna, biela

(731) Orange Personal Communications Services Limited, St. James Court, Great Park Road, Almondsbury Park, Bradley Stoke, Bristol BS32 4QJ, GB;

(740) Bianchi Peter, JUDr., Bratislava, SK;

(210) 5999-2007

(220) 27.8.2007

9 (511) 25

(511) 25 - Odevy.

(540)

*BR*  
*Beata Rabbit*

(731) Králiková Beata, Prievaly č. 180, 906 34 Prievaly, SK;

(210) 6000-2007

(220) 28.8.2007

9 (511) 16, 35, 38, 41

(511) 16 - Tlačoviny všetkých druhov, periodické a neperiodické publikácie, najmä časopisy.

35 - Reklamná, inzertná a propagačná činnosť.

38 - Šírenie elektronických časopisov prostredníctvom internetu.

41 - Vydavateľská a nakladateľská činnosť; vydávanie elektronických časopisov (online); organizovanie spoločenských, kultúrnych a športových podujatí.

(540)

**Season Report**  
*Luxury brands. Exquisite people*

(731) 4MA.MEDIA s.r.o., Obchodná 22/a, 811 06 Bratislava, SK;

(210) 6002-2007

(220) 28.8.2007

9 (511) 16, 35, 36, 41, 44

(511) 16 - Tlačoviny, knihy, časopisy, brožúry, plagáty, letáky.

35 - Reklama a propagácia, propagácia darcovstva, humanitárnych, charitatívnych, sociálnych, vzdelávacích činností a podujatí, vydávanie reklamných materiálov.

36 - Zabezpečovanie a zhromažďovanie finančných prostriedkov a finančné zabezpečovanie aktivít zameraných na podporu zdravotnej starostlivosti, sociálnej pomoci a humanitárnej starostlivosti najmä pre deti, organizovanie verejných dobročinných zbierok, poskytovanie sociálnej pomoci vo finančnej oblasti, oblasti nehmuteľností a poisťovníctva, prenájom nebytových priestorov.

41 - Činnosť v oblasti vzdelávania, organizovanie seminárov, konferencií, sympózií, školení, výcvikov, vzdelávacích výstav, benefičných podujatí, koncertov, kultúrnych, spoločenských a vzdelávacích podujatí, organizovanie a podpora humanitárnych a sociálnych aktivít obsiahnutých v triede 41, vydavateľská činnosť s výnimkou vydávania reklamných materiálov.

44 - Zdravotnícka starostlivosť, najmä paliatívna liečba detí, lekárske služby, ošetrovateľské služby, domáca hospicová starostlivosť o deti, psychologické služby, psychoterapia, poradenské služby v oblasti paliatívnej liečby, sanatóriá, zapožičiavanie lekárskeho prístrojového zariadenia.



(540)



- (591) biela, modrá, žltá, čierna  
 (731) PLAMIENOK n.o., Vajanského 3, 900 31 Stupava, SK;  
 (740) Hojčuš Peter, Ing., Bratislava, SK;

**(210) 6014-2007**

(220) 30.8.2007

**9 (511) 33, 35, 41**

- (511) 33 - Alkoholické nápoje s výnimkou piva.  
 35 - Reklamná činnosť v súvislosti s výrobou alkoholických nápojov.  
 41 - Organizovanie športových súťaží za účelom reklamy vinárskych výrobkov.

**(540) Hubert Club Grand Prix**

- (731) HUBERT J. E., s. r. o., Vinárska 137, 926 01 Seereď, SK;  
 (740) Budaj Miroslav, JUDr., Bratislava, SK;

**(210) 6015-2007**

(220) 30.8.2007

**9 (511) 33, 35, 41**

- (511) 33 - Alkoholické nápoje s výnimkou piva.  
 35 - Reklamná činnosť v súvislosti s výrobou alkoholických nápojov.  
 41 - Organizovanie športových súťaží za účelom reklamy vinárskych výrobkov.

**(540) Hubert Grand Prix**

- (731) HUBERT J. E., s. r. o., Vinárska 137, 926 01 Seereď, SK;  
 (740) Budaj Miroslav, JUDr., Bratislava, SK;

**(210) 6018-2007**

(220) 31.8.2007

**9 (511) 33**

- (511) 33 - Alkoholické nápoje s výnimkou piva.

**(540) Roter Apfel**

- (731) Berentzen-Gruppe AG, Ritterstraße 7, Haselünne 49740, DE;  
 (740) Žovicová Viera, Mgr., Bratislava, SK;

**(210) 6019-2007**

(220) 3.9.2007

**9 (511) 32, 33**

- (511) 32 - Nealkoholické nápoje, mušty, ovocné šťavy, nealkoholické ovocné výťažky, sirupy na výrobu malinoviek a sirupy na výrobu nápojov, šumivé a sýtené nápoje.  
 33 - Vína, destilované nápoje, liehové esencie, alkoholické nápoje všetkých druhov s výnimkou piva.

(540)



Cyrabetrus Cyri-fandl.

(591) čierna, červená

- (731) Malatschek Luboš, Cintorínska 106/20, 900 91 Limbach, SK;

**(210) 6047-2007**

(220) 14.9.2007

**9 (511) 32, 33**

- (511) 32 - Nealkoholické nápoje a pivo.  
 33 - Alkoholické nápoje s výnimkou piva.

**(540) Keď život chutí**

- (731) HUBERT J. E., s. r. o., Vinárska 137, 926 01 Seereď, SK;  
 (740) Budaj Miroslav, JUDr., Bratislava, SK;

**(210) 6048-2007**

(220) 14.9.2007

**9 (511) 32, 33**

- (511) 32 - Nealkoholické nápoje a pivo.  
 33 - Alkoholické nápoje s výnimkou piva.

**(540) Knieža Svätopluk**

- (731) HUBERT J. E., s. r. o., Vinárska 137, 926 01 Seereď, SK;  
 (740) Budaj Miroslav, JUDr., Bratislava, SK;

**(210) 6049-2007**

(220) 14.9.2007

**9 (511) 32, 33**

- (511) 32 - Nealkoholické nápoje a pivo.  
 33 - Alkoholické nápoje s výnimkou piva.

**(540) Otvor si CLUB**

- (731) HUBERT J. E., s. r. o., Vinárska 137, 926 01 Seereď, SK;  
 (740) Budaj Miroslav, JUDr., Bratislava, SK;

**(210) 6050-2007**

(220) 14.9.2007

**9 (511) 32, 33**

- (511) 32 - Nealkoholické nápoje a pivo.  
 33 - Alkoholické nápoje s výnimkou piva.

**(540) Vychutnaj každý okamžik**

- (731) HUBERT J. E., s. r. o., Vinárska 137, 926 01 Seereď, SK;  
 (740) Budaj Miroslav, JUDr., Bratislava, SK;

**(210) 6051-2007**

(220) 14.9.2007

**9 (511) 6, 20, 37, 42**

(511) 6 - Siluety z obyčajných kovov, umelecké diela z bronzu, busty z obyčajných kovov, kovové držadlá, rukováti, kľučky, figuríny - sošky z obyčajných kovov, kovové háčiky na šaty, kovové vešiakové háčiky, kovové zápustné kolíky, klopadlá na dvere, kľúče, krúžky z obyčajných kovov na kľúče, kovové kolieska na nábytok, kovové kolíky, kovové konzoly, kovové koše, kovania na dvere, kovania na okná, kovové kovanie na kľučky, kovanie na nábytok, kovové kovanie na vychádzkové palice, kovové obruče, kovové škatule, skrinky, kovové kufre, truhlice, kovové lamely, vložky, tenké doštičky, kovové nádoby na potraviny, kovové nádoby na skladovanie a prepravu, kovové rebríky, kovové reklamné stĺpy.

20 - Zariadenia obchodných a kancelárskych interiérov, ako sú vitríny, regály a regálové systémy, pulty, vešiaky, busty a figuríny z dreva, vosku, sadry alebo plastických hmôt, štendre, zrkadlá, prezlietacie šatne, dekoratívne nástenné ozdoby s výnimkou textilných, dekoratívne závesy na steny s výnimkou textilných, kovové dosky a stoly, dosky, poličky na písacie stroje, drevené alebo plastové debny, drevené hrany a kostry na nábytok, dverové obloženie s výnimkou kovového, dvierka na nábytok, figuríny z dreva, vosku, sadry alebo umelej hmoty, vešiakové háčiky s výnimkou kovových, háčiky na šaty s výnimkou kovových, háčiky na záclony, interiérové žalúzie a rolety lamelové, svorky s výnimkou kovových, kancelársky nábytok, kartotékové skrine, opierky na knihy, knižnicové police, koľajnice na záclony a závesy, kolieska na nábytok s výnimkou kovových, nekovové kolíky, komody, zásuvkové kontajnery, flotačné kontajnery s výnimkou kovových, kopytá, koral, koráľkové záclony ako dekorácia, ozdobné koráľkové záclony, krajčírské figuríny, krajčírské panny, krbové zásteny, stojany na kvety, latková debna, lavice, pulty, lavičky - nábytok, plastové lišty na nábytok, mobiliár - dekoračné prenosné predmety ako doplnok nábytku, nábytok, drevené kostry a hrany na nábytok, kovový nábytok, školský nábytok, obloženie alebo ozdoby na nábytok s výnimkou kovových, uhlové podpery na obrazové rámy, obruby, pánky, závesy s výnimkou kovových, písacie stoly, plastové káblkové alebo rúrkové spojky, príchytky, kostry, stojany pre počítače, police, nábytkové police, police do registračných skrín, stojany, pracovné stoly, príslušenstvo k nábytku s výnimkou kovového, pultíky, pulty, rámy na obrazy, lišty na rámy na obrazy, rámy, ratan, drevené alebo plastové rebríky, regály, registračné skrine, kartotéčné skrine, okenné interiérové rolety - nábytkové vybavenie, rolety z tkaného dreva - nábytkové vybavenie, rysovacie stoly, sedadlá, servírovacie stolíky, sklenené tabule na zrkadlá, striebrené sklo, skrinka na hračky, kartotékové skrinky - nábytok, skrinky na lieky, sošky z dreva, vosku, sadry alebo plastov, krajčírské stojany, stojany na dáždniky, stojany na kabáty, stojany na klobúky, stojany na kvety, stojany na pušky, stojany na taniere, stojany, podstavce, kostry na počítače, stolárske umelecké výrobky, servírovacie stolíky, stolíky pod počítače, stolové dosky, pracovné

stoly, stoly pod písacie stroje, stoly, tyče na upevnenie schodiškových kobercov, tyče na záclony, tyče s výnimkou kovových, umelecké diela z dreva, vosku, sadry alebo plastov, umelecké stolárske výrobky, skrinky s umývadlom - nábytok, držiaky na uteráky s výnimkou kovových, vešiaky na kľúče, vešiaky na odevy, vešiaky na šaty, vitríny, vlajkové žrde, voskové figuríny, schodišťové zábradlia, záclonové háčiky, záclonové koľajnice, záclonové krúžky, záclonové tyče, záklopky, plastové záklopky, zobrazovacie tabule, sklenené tabule na zrkadlá.

37 - Montáž, údržba a opravy tovarov uvedených v triedach 6 a 20.

42 - Navrhovanie - priemyselný dizajn, projektová činnosť.

**(540) www.medcom.eu**

(731) Kaiserová Narcisca, RNDr. - MEDCOM, Vančurova 13, 831 01 Bratislava, SK;

(740) Kováčik Štefan, Ing., Bratislava, SK;

**(210) 6052-2007**

(220) 14.9.2007

**9 (511) 6, 20, 37, 42**

(511) 6 - Siluety z obyčajných kovov, umelecké diela z bronzu, busty z obyčajných kovov, kovové držadlá, rukováti, kľučky, figuríny - sošky z obyčajných kovov, kovové háčiky na šaty, kovové vešiakové háčiky, kovové zápustné kolíky, klopadlá na dvere, kľúče, krúžky z obyčajných kovov na kľúče, kovové kolieska na nábytok, kovové kolíky, kovové konzoly, kovové koše, kovania na dvere, kovania na okná, kovové kovanie na kľučky, kovanie na nábytok, kovové kovanie na vychádzkové palice, kovové obruče, kovové škatule, skrinky, kovové kufre, truhlice, kovové lamely, vložky, tenké doštičky, kovové nádoby na potraviny, kovové nádoby na skladovanie a prepravu, kovové rebríky, kovové reklamné stĺpy.

20 - Zariadenia obchodných a kancelárskych interiérov, ako sú vitríny, regály a regálové systémy, pulty, vešiaky, busty a figuríny z dreva, vosku, sadry alebo plastických hmôt, štendre, zrkadlá, prezlietacie šatne, dekoratívne nástenné ozdoby s výnimkou textilných, dekoratívne závesy na steny s výnimkou textilných, kovové dosky a stoly, dosky, poličky na písacie stroje, drevené alebo plastové debny, drevené hrany a kostry na nábytok, dverové obloženie s výnimkou kovového, dvierka na nábytok, figuríny z dreva, vosku, sadry alebo umelej hmoty, vešiakové háčiky s výnimkou kovových, háčiky na šaty s výnimkou kovových, háčiky na záclony, interiérové žalúzie a rolety lamelové, svorky s výnimkou kovových, kancelársky nábytok, kartotékové skrine, opierky na knihy, knižnicové police, koľajnice na záclony a závesy, kolieska na nábytok s výnimkou kovových, nekovové kolíky, komody, zásuvkové kontajnery, flotačné kontajnery s výnimkou kovových, kopytá, koral, koráľkové záclony ako dekorácia, ozdobné koráľkové záclony, krajčírské figuríny, krajčírské panny, krbové zásteny, stojany na kvety, latková debna, lavice, pulty, lavičky - nábytok, plastové lišty na nábytok, mobiliár - dekoračné prenosné predmety ako doplnok nábytku, nábytok, drevené kostry a hrany na náby-

tok, kovový nábytok, školský nábytok, obloženie alebo ozdoby na nábytok s výnimkou kovových, uhlové podpery na obrazové rámy, obruby, pánty, závesy s výnimkou kovových, písacie stoly, plastové káblové alebo rúrkové spojky, príchytky, kostry, stojany pre počítače, police, nábytkové police, police do registračných skriň, stojany, pracovné stoly, príslušenstvo k nábytku s výnimkou kovového, pultíky, pulty, rámy na obrazy, lišty na rámy na obrazy, rámy, ratan, drevené alebo plastové rebríky, regály, registračné skrine, kartotečné skrine, okenné interiérové rolety - nábytkové vybavenie, rolety z tkaného dreva - nábytkové vybavenie, rysovacie stoly, sedadlá, servírovacie stolíky, sklené tabule na zrkadlá, striebrené sklo, skrinka na hračky, kartotékové skrinky - nábytok, skrinky na lieky, sošky z dreva, vosku, sadry alebo plastov, krajčírsky stojany, stojany na dáždnyky, stojany na kabáty, stojany na klobúky, stojany na kvety, stojany na pušky, stojany na taniere, stojany, podstavce, kostry na počítače, stolárske umelecké výrobky, servírovacie stolíky, stolíky pod počítače, stolové dosky, pracovné stoly, stoly pod písacie stroje, stoly, tyče na upevnenie schodišťových kobercov, tyče na záclony, tyče s výnimkou kovových, umelecké diela z dreva, vosku, sadry alebo plastov, umelecké stolárske výrobky, skrinky s umývadlom - nábytok, držiaky na uteráky s výnimkou kovových, vešiaky na kľúče, vešiaky na odevy, vešiaky na šaty, vitríny, vlnkové žrde, voskové figúrky, schodišťové zábradlia, záclonové háčiky, záclonové koľajnice, záclonové krúžky, záclonové tyče, záklopky, plastové záklopky, zobrazovacie tabule, sklené tabule na zrkadlá.

37 - Montáž, údržba a opravy tovarov uvedených v triedach 6 a 20.

42 - Navrhovanie - priemyselný dizajn, projektová činnosť.

**(540) www.medcom.sk**

(731) Kaiserová Narcisa, RNDr. - MEDCOM, Vančurova 13, 831 01 Bratislava, SK;

(740) Kováčik Štefan, Ing., Bratislava, SK;

**(210) 6085-2007**

(220) 21.9.2007

**9 (511) 3, 5, 10, 29, 30, 35**

(511) 3 - Voňavkársky výrobky, voňavky, éterické a esenciálne oleje, základné látky na kvetinové parfúmy, aromatické látky, parfúmy, parfumovaná voda, kozmetické prípravky (kozmetika), vlasové vodičky a vody, mydlá, mydielka, dezinfekčné mydlá, dezodoranty na osobné použitie, bieliace prípravky a krémy na kozmetické účely, čistiace prípravky na kozmetické účely, kozmetické prípravky do kúpeľov, kúpeľové soli s výnimkou solí na liečebné účely, oleje na kozmetické a toaletné účely, laky na nechty, prípravky na líčenie, líčidlá, odfarbovače, odlakovače, kozmetické opalovacie prípravky, kozmetické prípravky určené na starostlivosť o pleť, kozmetické potreby, spojivá a lepidlá na kozmetické účely, šampóny, farbivá na toaletné účely, kozmetické farby, depilačné a epilačné prípravky, prípravky na holenie, kamenec (antiseptikum), toaletné prípravky a vody, prípravky na čistenie zubov, zubné pasty,

prípravky na čistenie umelého chrupu, ústne vody s výnimkou vôd na lekárske účely, spreje na osvieženie dychu, bieliace prípravky na čistenie chrupu, toaletné prípravky, kozmetické taštičky, aromatické prísady do nápojov a zákuskov (essen-cie), sanitárne prípravky, prípravky na čistenie, leštenie, odmasťovanie a brúsenie, bieliace a iné prípravky na pranie a čistenie bielizne, avivážne prípravky.

5 - Farmaceutické a zverolekárske výrobky, hygienické výrobky na lekárske použitie, dietetické látky prispôbené na lekárske účely, potrava pre dojčatá, dezinfekčné prostriedky, liečivá na ľudskú spotrebu, vitamínové a multivitamínové prípravky, vitamínové a multivitamínové preparáty, farmaceutické výrobky, diétne a nutričné prípravky na lekárske účely a liečivá, minerálne potravínové doplnky, výživové doplnky, prípravky obsahujúce stopové prvky, lecitín a prípravky z lecitínu, aminokyselinové prípravky, kreatín monohydrát, diastáza na lekárske účely (enzým meniaci škrob na maltózu), rastlinné vlákna na lekárske účely, liečivé byliny, výťažky z liečivých bylín a kombinované prípravky vitamínov, minerálov, stopových prvkov a bylinných výťažkov, bylinné výťažky alebo sirupy, nápoje upravené na lekárske účely, liečivé čaje a nápoje, medicínalne sirupy, dietetické nápoje, minerálne vody upravené na lekárske účely, liečivé cukríky a pastilky, cukrovinky, pastilky, tabletky, tobolky, kapsuly a žuvačky s liečivými prísadami, potraviny upravené na lekárske účely, diétne potraviny upravené na lekárske účely, doplnky výživy na lekárske účely, vitamínová a minerálna výživa vo forme koncentrátov, bielkovinové prípravky alebo potrava na lekárske účely, proteínové koncentráty ako výživové prídavky k potravinám, dietetické látky upravené na lekárske účely, potravínové doplnky obohatené vitamínmi alebo minerálmi, alebo stopovými prvkami na lekárske účely, tabletky na zahnanie hladu, chuti do jedla na lekárske účely, lekárske prípravky na zoštíhlenie, výživové alebo dietetické prípravky na lekárske účely na denné doplnenie stravy ako instantná strava alebo samostatná zmes, ktorá sa skladá hlavne z mlieka v prášku alebo zo živočíšnych alebo zeleninových proteínov, tiež s prídavkom vitamínov alebo minerálov, alebo stopových prvkov, alebo cukru, farmaceutické výrobky a iné výrobky na liečebné účely, hygienické výrobky na osobnú hygienu okrem toaletných potrieb, dezodoranty s výnimkou dezodorantov na osobné použitie, bakteriálne a bakteriologické prípravky na lekárske a zverolekárske účely, biologické prípravky na zverolekárske účely, enzymatické prípravky a enzýmy na zverolekárske účely.

10 - Pomôcky na odmeriavanie liečiv, dávkovače piluliek, diagnostické prístroje na lekárske účely, chirurgické, lekárske, zubárske a zverolekárske prístroje, nástroje a pomôcky, umelé končatiny, umelé oči a zubné protézy, ortopedické pomôcky, šijacie materiály, gumené hygienické pomôcky, vystužené obvazy a bandáže, špeciálny nábytok na lekárske použitie.

29 - Konzervované sójové bôby ako potrava, sójové mlieko ako náhradka mlieka, potravinové doplnky nie na lekárske účely (zaradené v tejto

triede) a obsahujúce látky rastlinného alebo živočíšneho pôvodu, doplnková výživa, proteín na ľudskú potrebu, proteínové výrobky a prípravky na výživu a na ľudskú spotrebu, prípravky zvláštnej výživy pre športovcov alebo osoby s vysokým energetickým výdajom patriace do tejto triedy, želatína, želatínové výrobky a prípravky na výživu, jedlé tuky, jedlé oleje, extrakty z chalúh ako výživa, výživné prípravky na denné doplnenie stravy, ktorá sa skladá hlavne z mlieka v prášku alebo zo živočíšnych alebo zeleninových proteínov, tiež s prídavkom vitamínov alebo minerálov, alebo stopových prvkov, alebo cukru, mlieko, konzervované, sušené, varené alebo nakladané ovocie, zelenina a liečivé alebo záhradné byliny, proteínové koncentráty na ľudskú spotrebu.

30 - Chuťovky na báze sóje, sójová múka, sójová krupica, pražená a mletá sója, instantná kaša zo sójovej múky (s vodou alebo s mliekom), sójové jogurty, mrazené sójové jogurty, sójová omáčka, nátierka zo sójových bôbov (chuťová prísada), potraviny a pokrmy z obilnín na ľudskú spotrebu, cestoviny, príchuť do potravín, potravinové doplnky nie na lekárske účely (zaradené v tejto triede) a obsahujúce látky rastlinného pôvodu, cukrovinky, žuvačky, pekárske výrobky, cukrárske výrobky, čaj, čokoláda, nápoje čokoládové, čajové, kakaové alebo kávové, propolis na ľudskú potrebu.

35 - Maloobchodná a veľkoobchodná činnosť s potravinovými doplnkami, potravinovými doplnkami obsahujúcimi látky rastlinného pôvodu, predovšetkým sóju, kozmetickými prípravkami, voňavkárskymi výrobkami, prípravkami na čistenie zubov, farmaceutickými a zverolekárske výrobnými, hygienickými výrobkami na lekárske použitie, dietetickými látkami prispôbenými na lekárske účely, dezinfekčnými prostriedkami, chirurgickými, lekárske, zubárskymi a zverolekárske prístrojmi, nástrojmi a pomôckami, zhromažďovanie rozličných výrobkov, predovšetkým potravín a potravinových doplnkov pre tretie osoby (okrem dopravy) s cieľom umožniť zákazníkovi, aby si mohli tieto výrobky pohodlne prehliadať a nakupovať, a to prostredníctvom maloobchodných predajní, veľkoobchodných predajní, prostredníctvom katalógového predaja alebo elektronickými prostriedkami, prostredníctvom webových stránok alebo prostredníctvom tele-nákupu, kancelárie zaoberajúce sa dovozom a vývozom, reklama, rozhlasová a televízna reklama, online reklama na počítačovej komunikačnej sieti, vydávanie a aktualizovanie reklamných alebo náborových materiálov, pomoc pri riadení obchodných aktivít, ako aj služby reklamných a inzertných organizácií poskytované predovšetkým vo forme komunikácie s verejnosťou a inzerciou prostredníctvom všetkých komunikačných prostriedkov a týkajúce sa všetkých druhov výrobkov alebo služieb, obchodný manažment a riadenie, pomoc pri riadení obchodnej činnosti, marketingové štúdie, prieskum trhu, vedenie kartoték v počítači, vyhľadávanie informácií v počítačových súboroch pre zákazníkov, služby porovnávania cien, organizovanie komerčných alebo reklamných výstav a veľtrhov, podpora predaja pre tretie osoby, predvádzanie tovaru, prezentácia

tovarov v komunikačných médiách pre maloobchod, administratívne spracovanie obchodných objednávok, obchodné rady a informácie spotrebiteľom, public relations, poskytovanie uvedených služieb prostredníctvom komunikačných médií, elektronickej pošty, SMS správ, počítačových sietí a internetu, obchodné sprostredkovanie služieb v triede 35.

#### (540) SOJALADY

(731) Lukáčová Viera, Ing., LV DISTRIBUTION, Škarniclova 2, 811 01 Bratislava, SK;

(740) Porubčan Róbert, Ing., Ivanka pri Dunaji, SK;

#### (210) 6088-2007

(220) 21.9.2007

#### 9 (511) 9, 35, 36

(511) 9 - Kreditné, debetné, platobné, splátkové a úverové karty, ako sú magnetické zakódované karty a karty obsahujúce čip s integrovaným obvodom (elektronické karty).

35 - Sprostredkovanie nákupu a predaja tovarov, reklamná, inzertná a propagačná činnosť, rozširovanie reklamných materiálov.

36 - Finančné a peňažné služby, financovanie kúpy na splátky, financovanie a úvery kúpy a prenájmu, prevádzkovanie splátkového systému, služby kreditných, debetných, platobných, splátkových a úverových kariet, služby elektronických kariet, lízing, predaj na splátky, poskytovanie spotrebiteľských úverov, poskytovanie úverov; poskytovanie pôžičiek.

(540)

**Triangel pôžičky**

(591) červená, čierna

(731) CONSUMER FINANCE HOLDING, a.s., Hlavné námestie 12, 060 01 Kežmarok, SK;

(740) Hojčuš Peter, Ing., Bratislava, SK;

#### (210) 6104-2007

(220) 26.9.2007

#### 9 (511) 41

(511) 41 - Organizovanie a vedenie koncertov; organizovanie športových súťaží; organizovanie vedeckých alebo zábavných súťaží; organizovanie živých vystúpení.

#### (540) Bláznivé leto

(731) Petro Dominik, Lúčna 819/17, 093 01 Vranov nad Topľou, SK;

#### (210) 6119-2007

(220) 2.10.2007

#### 9 (511) 35, 37, 38, 39, 40

(511) 35 - Administratívne spracovanie obchodných objednávok; analýzy nákladov; príprava a vyhotovenie daňových priznaní; fakturácia; grafická úprava tlačovín na reklamné účely; hospodárske a ekonomické predpovede; obchodné alebo podnikateľské informácie; vyhľadávanie informácií v počítačových súboroch (pre zákazníkov); komerčné informačné kancelárie; kancelárie zaoberajúce sa dovozom a vývozom; štatistické kompilácie; prezentácia výrobkov v komunikačných médiách

pre maloobchod; kopírovanie alebo rozmnožovanie dokumentov; lepenie plagátov; obchodná správa licencií výrobkov a služieb pre tretie osoby; prezentácia výrobkov v komunikačných médiách pre maloobchod; marketingové štúdie; príprava miezd a výplatných listín; nábor zamestnancov; analýza nákupných cien, veľkoobchodných cien; pomoc pri riadení obchodnej činnosti; poradenstvo v obchodnej činnosti; obchodná správa licencií výrobkov a služieb pre tretie osoby; pomoc pri riadení obchodných a priemyselných podnikov; obchodné alebo podnikateľské informácie; poskytovanie obchodných alebo podnikateľských informácií; profesionálne obchodné alebo podnikateľské poradenstvo; obchodné informácie a rady spotrebiteľom; administratívne spracovanie obchodných objednávok; obchodné odhady; obchodné rady a informácie spotrebiteľom; obchodný alebo podnikateľský prieskum; obchodný manažment a podnikové poradenstvo; obchodné odhady; organizovanie komerčných alebo reklamných výstav a veľtrhov; personálne poradenstvo; zbieranie údajov do počítačových databáz; zoraďovanie údajov v počítačových databázach; podpora predaja (pre tretie osoby); pomoc pri riadení obchodnej činnosti; pomoc pri riadení priemyselných alebo obchodných podnikov; odborné obchodné poradenstvo; poradenstvo pri vedení podnikov; poradenstvo v obchodnej činnosti; služby porovnávania cien; posudzovanie efektívnosti v obchodnej činnosti; služby týkajúce sa premiestňovania prevádzok a podnikov; prenájom kancelárskych strojov a zariadenia; prezentácia výrobkov v komunikačných médiách pre maloobchod; obchodný prieskum; prieskum trhu; public relations; reklama; rozširovanie reklamných materiálov zákazníkom (letáky, prospekty, tlačoviny, vzorky); vydávanie a aktualizovanie reklamných materiálov; rozširovanie reklamných oznamov; rozširovanie reklamných materiálov zákazníkom (letáky, prospekty, tlačoviny, vzorky); rozširovanie vzoriek tovarov; sekretárske služby; služby porovnávania cien; obchodná správa licencií výrobkov a služieb pre tretie osoby; sprostredkovateľne práce; účtovníctvo; vedenie kartoték v počítači; vedenie účtovných kníh; vydávanie a aktualizovanie reklamných materiálov; vyhľadávanie informácií v počítačových súboroch (pre zákazníkov); zasielanie reklamných materiálov zákazníkom; distribúcia vzoriek tovarov; zásobovacie služby pre tretie osoby (nákup tovarov a služieb pre iné podniky); zbieranie údajov do počítačových databáz; zoraďovanie údajov v počítačových databázach.

37 - Budovanie závodov a tovární; inštalovanie a opravy elektrických spotrebičov; oprava fotografických prístrojov; oprava hodín; inštalácia, údržba a opravy kancelárskych strojov a zariadenia; informácie o opravách; inštalácia, údržba a opravy počítačov; prenájom stavených strojov a zariadení; výstavba a opravy skladov; stavebné informácie; prenájom stavebných strojov a zariadení; stavebníctvo (stavebná činnosť); inštalácia, údržba a opravy strojov; montovanie a opravy telefónov.

38 - Komunikácia mobilných telefónov; počítačová komunikácia; služby poskytované elektronickými tabuľkami (telekomunikačné služby).

39 - Balenie tovaru; preprava cenností; distribúcia tovaru na dobierku; informácie o doprave; doprava nákladná (kamiónová); ťahanie alebo vlečenie dopravných prostriedkov pri poruchách; doručovacie služby, kuriérske služby; doručovanie tovaru; distribúcia energie; informácie o doprave; informácie o preprave; informácie o skladovaní; kamiónová nákladná doprava; kuriérske služby; kuriérske služby (dokumenty alebo tovar); lodná doprava; lodná preprava tovaru; prenájom garáží; prenájom skladísk; prenájom skladovacích kontajnerov; prenájom vozidiel; preprava a skladovanie odpadu; prepravné služby; rezervácia (v doprave); riečna doprava; skladovanie; informácie o skladovaní; skladovanie tovaru; skladovanie údajov a dokumentov elektronicky uložených; prenájom skladov; služby v doprave a preprave; sprostredkovanie prepravy; sťahovanie; ťahanie alebo vlečenie dopravných prostriedkov pri poruchách; uskladnenie tovaru; služby vodičov; vzdušná doprava; železničná preprava.

40 - Dekontaminácia nebezpečných odpadov; výroba energie; informácie o úprave a spracovaní materiálov; prenájom klimatizačných zariadení; likvidácia odpadu; recyklácia odpadu; spaľovanie odpadu; spracovanie odpadu; spracovanie papiera; úprava papiera; recyklácia odpadu; spaľovanie odpadu; informácie o spracovaní a úprave materiálov; triedenie odpadu a recyklovateľného materiálu; úprava vody; výroba energie; čistenie vzduchu.

(540)



(591) zelená, sivá, tmavosivá

(731) UTS - United Technical Services, s. r. o., Senecská 16, 931 01 Šamorín, SK;

(210) 6120-2007

(220) 2.10.2007

9 (511) 35, 37, 38, 39, 40

(511) 35 - Administratívne spracovanie obchodných objednávok; analýzy nákladov; príprava a vyhotovenie daňových priznaní; fakturácia; grafická úprava tlačovín na reklamné účely; hospodárske a ekonomické predpovede; obchodné alebo podnikateľské informácie; vyhľadávanie informácií v počítačových súboroch (pre zákazníkov); komerčné informačné kancelárie; kancelárie zaoberajúce sa dovozom a vývozom; štatistické kompilácie; prezentácia výrobkov v komunikačných médiách pre maloobchod; kopírovanie alebo rozmnožovanie dokumentov; lepenie plagátov; obchodná správa licencií výrobkov a služieb pre tretie osoby; prezentácia výrobkov v komunikačných médiách pre maloobchod; marketingové štúdie; príprava miezd a výplatných listín; nábor zamestnancov; analýza nákupných cien, veľkoobchodných cien; pomoc pri riadení obchodnej činnosti;

poradenstvo v obchodnej činnosti; obchodná správa licencií výrobkov a služieb pre tretie osoby; pomoc pri riadení obchodných a priemyselných podnikov; obchodné alebo podnikateľské informácie; poskytovanie obchodných alebo podnikateľských informácií; profesionálne obchodné alebo podnikateľské poradenstvo; obchodné informácie a rady spotrebiteľom; administratívne spracovanie obchodných objednávok; obchodné odhady; obchodné rady a informácie spotrebiteľom; obchodný alebo podnikateľský prieskum; obchodný manažment a podnikové poradenstvo; obchodné odhady; organizovanie komerčných alebo reklamných výstav a veľtrhov; personálne poradenstvo; zbieranie údajov do počítačových databáz; zoraďovanie údajov v počítačových databázach; podpora predaja (pre tretie osoby); pomoc pri riadení obchodnej činnosti; pomoc pri riadení priemyselných alebo obchodných podnikov; odborné obchodné poradenstvo; poradenstvo pri vedení podnikov; poradenstvo v obchodnej činnosti; služby porovnávania cien; posudzovanie efektívnosti v obchodnej činnosti; služby týkajúce sa premiestňovania prevádzok a podnikov; prenájom kancelárskych strojov a zariadenia; prezentácia výrobkov v komunikačných médiách pre maloobchod; obchodný prieskum; prieskum trhu; public relations; reklama; rozširovanie reklamných materiálov zákazníkom (letáky, prospekty, tlačoviny, vzorky); vydávanie a aktualizovanie reklamných materiálov; rozširovanie reklamných oznamov; rozširovanie reklamných materiálov zákazníkom (letáky, prospekty, tlačoviny, vzorky); rozširovanie vzoriek tovarov; sekretárske služby; služby porovnávania cien; obchodná správa licencií výrobkov a služieb pre tretie osoby; sprostredkovateľne práce; účtovníctvo; vedenie kartoték v počítači; vedenie účtovných kníh; vydávanie a aktualizovanie reklamných materiálov; vyhľadávanie informácií v počítačových súboroch (pre zákazníkov); zasielanie reklamných materiálov zákazníkom; distribúcia vzoriek tovarov; zásobovacie služby pre tretie osoby (nákup tovarov a služieb pre iné podniky); zbieranie údajov do počítačových databáz; zoraďovanie údajov v počítačových databázach.

37 - Budovanie závodov a tovární; inštalovanie a opravy elektrických spotrebičov; oprava fotografických prístrojov; oprava hodín; inštalácia, údržba a opravy kancelárskych strojov a zariadenia; informácie o opravách; inštalácia, údržba a opravy počítačov; prenájom stavených strojov a zariadení; výstavba a opravy skladov; stavebné informácie; prenájom stavebných strojov a zariadení; stavebníctvo (stavebná činnosť); inštalácia, údržba a opravy strojov; montovanie a opravy telefónov.

38 - Komunikácia mobilných telefónov; počítačová komunikácia; služby poskytované elektronickými tabuľkami (telekomunikačné služby).

39 - Balenie tovaru; preprava cenností; distribúcia tovaru na dobierku; informácie o doprave; doprava nákladná (kamiónová); ťahanie alebo vlečenie dopravných prostriedkov pri poruchách; doručovacie služby, kuriérske služby; doručovanie tovaru; distribúcia energie; informácie o do-

prave; informácie o preprave; informácie o skladovaní; kamiónová nákladná doprava; kuriérske služby; kuriérske služby (dokumenty alebo tovar); lodná doprava; lodná preprava tovaru; prenájom garáží; prenájom skladísk; prenájom skladovacích kontajnerov; prenájom vozidiel; preprava a skladovanie odpadu; prepravné služby; rezervácia (v doprave); riečna doprava; skladovanie; informácie o skladovaní; skladovanie tovaru; skladovanie údajov a dokumentov elektronicke uložených; prenájom skladov; služby v doprave a preprave; sprostredkovanie prepravy; sťahovanie; ťahanie alebo vlečenie dopravných prostriedkov pri poruchách; uskladnenie tovaru; služby vodičov; vzdušná doprava; železničná preprava.

40 - Dekontaminácia nebezpečných odpadov; výroba energie; informácie o úprave a spracovaní materiálov; prenájom klimatizačných zariadení; likvidácia odpadu; recyklácia odpadu; spaľovanie odpadu; spracovanie odpadu; spracovanie papiera; úprava papiera; recyklácia odpadu; spaľovanie odpadu; informácie o spracovaní a úprave materiálov; triedenie odpadu a recyklovateľného materiálu; úprava vody; výroba energie; čistenie vzduchu.

(540)



(591) červená, sivá

(731) UTS - United Technical Services, s. r. o., Senecská 16, 931 01 Šamorín, SK;

(210) 6232-2007

(220) 24.10.2007

9 (511) 30, 31, 35

(511) 30 - Potravinárske výrobky z obilia, strukovín, ovocia a zeleniny, múka, zemiaková múka, zmesi na prípravu pečiva, cestovín, zmrzlina a mrazené krémy, ľan a potravinárske výrobky z neho.

31 - Obilniny, olejiny, krmné zmesi z obilnín, olejnín a strukovín, zemiaky, poľnohospodárske, záhradkárské a lesné produkty, ktoré nie sú zaradené do iných tried.

35 - Sprostredkovanie obchodu s poľnohospodárskymi produktmi, sprostredkovanie obchodu s potravinami, reklamná činnosť, pomoc pri riadení obchodu.

(540)



(731) Števlík Tomáš, Ing., Wolkerova 10, 940 66 Nové Zámky, SK;

(740) Šujanová Mária, Ing., Bratislava, SK;

(210) 6251-2007

(220) 31.10.2007

9 (511) 7, 9, 11, 37

(511) 7 - Baliace stroje; baliace stroje; dvíhacie vozne; dynamá; ejektory, prúdové čerpadlá; elektrické otvárače na konzervy; etiketovacie stroje; formovacie stroje, profilovacie stroje; frézovačky (stroje); generátor elektriny; generátory prúdu, zdroje prúdu; kávové mlynčeky s výnimkou ručných; tlačiarenské kazety na matrice; kompresory; ložiská ako časti strojov; maliarske stroje; mangle; prenosné mangle; mangle prenosné; elektrické nože; nože do kosačiek; elektrické nožnice; obrábacie stroje; zariadenia na obrábanie; oceľotlačové stroje; odlievacie formy (časti strojov); odmasťovacie zariadenia ako stroje; stroje na lisovanie odpadu; odpad (stroje na lisovanie); orezávacie stroje; elektrické otvárače na konzervy; papierenské stroje; polygrafické lisy; polygrafické lisy; polygrafické stroje; posúvače papiera (do tlačiarň); pracie stroje; práčky; práčky na pranie a bielenie; práčky na pranie a farbenie; práčky uvádzané do chodu vhođením mince; práčky uvádzané do chodu vhođením mince; generátory prúdu; rezacie stroje; riadiace mechanizmy strojov, motorov a hnacích strojov; hydraulický riadiaci mechanizmus strojov, motorov a hnacích strojov; pneumatický riadiaci mechanizmus strojov, motorov a hnacích strojov; elektrické kuchynské roboty; roboty (stroje); rotačné tlačiarenske stroje; ručné nástroje a náradie na iný než ručný pohon; kolesá strojov; tlačiacie valce do tlačiarenských strojov; tlačiarenské dosky; tlačiarenské stroje; tlačiarenské valce; tlačiarenské valce ako časti tlačiarenských strojov; umývacie linky na umývanie automobilov; umývacie zariadenia na automobily; umývačky fliaš; umývačky riadu; ventily mototov a hnacích strojov; ventily (časti strojov, motorov a hnacích strojov); viazacie stroje, samoviazače; vibrátory (stroje) na priemyselné účely; vložky do filtračných zariadení; vysávače; príslušenstvo vysávačov na rozptýlenie parfumov a dezinfekčných prípravkov; vrecká do vysávačov; výťahy; zariadenia na sťahovanie a vyťahovanie roliet elektrické; zatavovacie stroje na priemyselné účely; závesné a zdvižné háky; závesy (ako časti strojov).

9 - Akumulátory elektrické; anódové baktérie; autorádiá; elektrické batérie; batérie do svietidiel; automatické časové spínače; čítače čiarových kódov; čipy (mikroprocesorové doštičky); čipy DNA; čítacie zariadenia (informatika); optické čítače; čítače čiarového kódu; elektrické články; galvanické články; detektory; detektory dymu; detektory kovov na priemyselné alebo vojenské účely; detektory na zisťovanie falošných mincí; detektory na zisťovanie kovov na priemyselné alebo vojenské účely; diagnostické prístroje s výnimkou lekárskeho; diaľkomery; diaľkové ovládače; diaprojektory; elektronické diáre; kancelárske dierovacie stroje; disková jednotka (do počítačov); kompaktné disky; magnetické disky; optické disky; optické kompaktné disky; DNA čipy; DVD prehrávač; elektrické dverové zvončeky; elektronické perá (na vizuálne zobrazovanie zariadenia); elektronické publikácie (stiahnuté z telekomunikačnej siete); elektronické svetelné ukazovadlo (pomôcka pri vyučovaní a pred-

náškach); elektronický prístroj na označovanie výrobkov (etikety); elektronický vreckový slovník prekladový; elektrónky (rádio); fakturovacie stroje; detektory falošných mincí; faxy; rezacie prístroje na filmy; kreslené filmy; strihacie zariadenia na filmy; fotografické filtre; filtre na dýchacie masky; filtre UV lúčov na účely fotografické; fluorescenčné štítiky; fotoaparáty; fotokomory; fotokopírovacie stroje (fotografické, elektrostatické alebo termické); hologramy; magnetické identifikačné karty; identifikačné magnetické náramky; kamery; kinematografické kamery; karty pamäťové mikroprocesorové (v počítačoch); kazetový prehrávač; kazety na mikroskopové sklíčka; magnetické kódovacie matice; kódované magnetické karty; kompaktné disky; optické kompaktné disky; magnetické dekodéry; kódované magnetické karty; magnetické médiá; magnetické páskové jednotky do počítačov; magnetické pásky; magnetofóny; ochranné masky; potápačské masky; matematické prístroje; mechanické značky; meniče diskov (do počítačov); meniče elektrické; meracie pomôcky; meracie prístroje; elektrické meracie zariadenia; meradlá; meteorologické prístroje; metre; mierky; mikrofón a slúchadlá k mobilným telefónom; mikrofóny; mikroprocesory; obaly na mikroskopové sklíčka; mikroskopy; mincové mechanizmy na televízne prijímače; mechanizmy na mincové zariadenia; minútové hodiny na použitie v kuchyni; mikrofón a slúchadlá k mobilným telefónom; modemy; monitorovacie počítačové programy; elektrické monitorovacie prístroje; monitory (počítačový hardvér); podložka pod myš; myši (informatika); nabíjacie agregáty elektrických batérií; nabíjačky akumulátorov; náplne (cartridges) na videohry; navigačné nástroje; navigačné prístroje vozidiel (palubné počítače); navigačné satelitné prístroje; neónové reklamy; nepriestrelné vesty; magnetické nosiče údajov; optické nosiče údajov; astrofotografické objektívy; objektívy (optika); elektrické objímky; nahrané operačné programy; optické čítače; optické disky; optické kondenzátory; optické lampy; optické nosiče údajov; optické prístroje a nástroje; optické sklo; optické šošovky; optické vlákna; káble s optickými vláknami; optické výrobky; optické žiarovky; elektrické otvárače dverí; pamäte počítačov; parkovacie brány uvádzané do chodu vhođením mince; magnetické páskové jednotky do počítačov; demagnetizačné zariadenia a magnetické pásky; pásky na čistenie nahrávacích hláv; pásky na zvukové nahrávanie; stroje na počítanie a triedenie peňazí; elektronické perá (na vizuálne zobrazovanie jednotky); periférne zariadenia počítačov; počítacie (logaritmické) pravítka; počítacie dosky; počítacie stroje; počítače; periférne zariadenia k počítaču; tlačiarne k počítaču; programy na počítačové hry; počítačové klávesnice; počítačové pamäte; nahrané počítačové programy; počítačový softvér; počítač - zápisník (notebook); počítač; podložky pod myš; laboratórne podnosy; podpera zápästia pri práci s počítačom; poistky; poplašné zariadenia; posuvné meradlá; pravítka, lineáre; pravítka, metre; predajné automaty; prenosný prehrávač; prehrávač DVD; prehrávač kompaktných diskov; premietacie plátna; premietacie prístroje; premietacky na diapozitívy; pre-

nosný prehrávač; prenosný telefón; audio- a video prijímače; procesory (centrálne procesorové jednotky); procesory (základné jednotky samostatného počítača); počítačové programy (stiahnuté z telekomunikačnej siete); programy na počítačové hry; nahrané programy obsluhujúce počítač; pružné disky; elektronické publikácie (stiahnuté z telekomunikačnej siete); radary; rádiá; rádiodielefónne zariadenia; rádiodielegrafické zariadenia; rozhrania (pre počítače); ručná krátkovlnná vysielacia; ochranné rukavice proti röntgenovému žiareniu na priemyselné účely; slnečné clony (optika); slnečné okuliare; telefónne slúchadlá; smerovky (smerové svetlá); snímače (zariadenia na spracovanie údajov), skenery; snímače dymu (požiarne hlásiče); solárne články; elektrické spojky; statívy na fotoaparáty; elektronické svetelné ukazovadlo (pomôcka pri vyučovaní a prednáškach); reklamné svetelné tabule; šnúrky na okuliare; optické šošovky; špeciálne puzdrá na fotografické aparáty; prenosný telefón; telefónne mikrofóny; telefónne prístroje; telefónne slúchadlá; telefónny záznamník; telefotografické zariadenia; teleskopy; telesky na strelnú zbraň; teletypy, ďalekopisné zariadenia; televízne prijímače; prístroje na kontrolu tepla; snímače teploty; termostaty; transformátory (elektrotechnika); tranzistory; trojnožky alebo statívy na fotoaparáty; výstražné trojuholníky; účtovacie stroje; uhlomery; váhy; listové váhy; nepriestrelné vesty; videokamery; videokazety; videopásky; videotelefony; navigačné prístroje vozidiel (palubné počítače); vrecková kalkulačka; batérie do vreckových bateriek; automaty na vydávanie lístkov; vypínače; vysielacie elektronických signálov; vysokofrekvenčné prístroje; výškomery; zariadenia na ovládanie výťahu; zväčšovacie sklá; zariadenia na prenášanie zvuku; zvukové nahrávacie zariadenia; disky zvukových nahrávok; nosiče zvukových nahrávok; pásky so zvukovými nahrávkami; zvukové prehrávacie zariadenia, prehrávače; zvukové signálne zariadenia; zvukovody, akustické linky; elektrické žehličky; žehličky (elektrické).

11 - Tepelné akumulátory; výhrevné akumulátory; elektrické vreckové batérie; batérie (svietidlá); bicyklové svetlá; bicyklové svietidlá; bidety; bojler, ohrievače vody; difuzéry svetla; drezy; elektrické lampy; elektrické ventilátory (stolové); filtračné kávovary elektrické; elektrické filtre na kávu; klimatizačné filtre; filtre na pitnú vodu; fontány; fritézy elektrické; acetylénové generátory; plynové generátory; grily (prístroje na pečenie); horáky; hriankovače; hydranty; chladiace komory; chladiace nádoby; chladiace zariadenia a stroje; chladiace zariadenia na chladenie vody; chladiarne; plynové chladiče s výnimkou chladičov ako častí strojov; chladničky; sprchovacie kabíny; kachle; elektrické kanvice; kávovary elektrické; kávové filtre elektrické; klimatizačné prístroje; klimatizačné zariadenia; výhrevné kotly; kuchynské odsávače; kuchynské potreby na pečenie a varenie elektrické; kuchynské sporáky; kúpeľňové armatúry; kúpeľňové obloženie; kúpeľňové vane; stroje a zariadenia na výrobu ľadu; lustre, mikrovlnné rúry; mraziace zariadenia, mrazičky; chladiace nádoby; naparovacie prí-

stroje (sauna); nápojové chladničky; filtre na pitnú vodu; solárne kolektory; solárne pece; spájkovacie lampy; baktericídne spaľovacie komory; spaľovne, spaľovacie pece; splachovacie zariadenia; sporáky; sprchovacie kúty; stolné variče; stropné svetlá; prístroje a zariadenia na sušenie; zariadenia na sušenie krmiva; vzduchové sušiče; elektrické sušiče bielizne; sušiče na vlasy; sušičky ako prístroje; šetriče paliva; tepelné čerpadlá; tepelné generátory; zariadenia na teplovodné kúrenie; teplovodné vykurovacie zariadenia; teplovzdušné rúry; teplovzdušné zariadenia; umývadlá; sušiče na ruky do umyvární; zariadenia a stroje na čistenie alebo úpravu vody; UV lampy s výnimkou lúčových na lekárske účely; kúpeľňové vane; vane kúpacie; vane na sedacie kúpele; vankúše (elektricky vyhrievané) s výnimkou vankúšov na lekárske účely; vaňové príslušenstvo (armatúry); vaňové zariadenia; variče; varné prístroje a zariadenia; ventilátory (ako časti vetracích zariadení); ventilátory (klimatizácia); ventily na reguláciu hladiny v nádržiach; vetriace zariadenia; sušiče na vlasy; ohrievače vody; zariadenia na filtrovanie vody; zariadenia na prívod vody; vreckové batérie; elektrické vreckové batérie; vreckové ohrievače; elektrické výbojky; výbojky elektrické na osvetlenie; výhrevné platne; vyhrievacie telesá; vykurovacie články; vykurovacie telesá; elektrické vykurovacie telesá; vykurovacie zariadenia, vyhrievacie zariadenia; výmenníky tepla s výnimkou výmenníkov ako častí strojov; zapaľovače na zapaľovanie plynu; zapaľovače; zariadenia na spracovanie palív a jadrového materiálu.

37 - Budovanie závodov a tovární; inštalovanie a opravy elektrických spotrebičov; oprava fotografických prístrojov; oprava hodín; údržba a oprava horákov; chemické čistenie; inštalácia a opravy chladiacích zariadení; stavebné informácie; informácie o opravách; inštalácia okien a dverí; izolovanie stavieb; inštalácia, údržba a opravy kancelárskych strojov a zariadení; inštalácia a opravy klimatizačných zariadení; čistenie a opravy kotlov; inštalácia kuchynských zariadení; lakovanie, glazovanie; informácie o oprave; opravy zámkov; ostrenie a brúsenie nožov; ostrenie nožov; inštalácia a opravy pecí; pieskovanie; plnenie tonerov; protektorovanie pneumatík; inštalácia, údržba a opravy počítačov; oprava a údržba premietačiek; protihrdzová úprava; ošetrovanie vozidiel protikoróznymi nátermi; opravy púmp a čerpadiel; realizácia (kladenie) cestných povrchov; maľovanie a opravy reklamných tabulí; výstavba a opravy skladov; stavebné informácie; prenájom stavebných strojov a zariadení; stavebníctvo (stavebná činnosť); stavebný dozor; inštalácia, údržba a opravy strojov; ničenie škodcov s výnimkou poľnohospodárskych; štukovanie, sadrovanie; montovanie a opravy telefónov; plnenie tonerov; údržba a opravy trezorov; údržba bazénov; umývanie automobilov; umývanie dopravných prostriedkov; služby utesňovania budov; opravy havarovaných vozidiel; inštalácia a opravy vykurovacích zariadení; výstavba obchodných a veľtrhových stánkov; inštalácia a opravy výťahov; montáž a opravy výťahov; opravy zámkov; inštalácia a opravy zavlažovacích zariadení.



(540)



(591) čierna, oranžová

(731) Kocaman Atilla, Krížna 1932/33, 931 01 Šamorín, SK;

### Zverejnené prihlášky ochranných znáмок vzniknuté premenou prihlášok ochranných znáмок spoločenstva

„Účinky prihlášok ochranných znáмок a zapísaných ochranných znáмок vzniknutých premenou prihlášok ochranných znáмок spoločenstva a ochranných znáмок spoločenstva s dátumom podania, priority a seniority pred dňom prístupu Slovenskej republiky k EÚ nastávajú na území SR dňom 1. 5. 2004.“

(210)

1243-2007

**(210) 1243-2007**

(220) 19.12.2003

**9 (511) 3, 5**

(511) 3 - Dezinfekčné šampóny.

5 - Veterinárne výrobky.

**(540)**

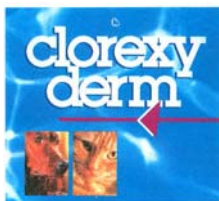

(591) modrá, biela, čierna, hnedá, žltá, ružová, červená

(641) 003603115, 19.12.2003

(731) I.C.F. Industria Chimica Fine S.r.l., Via G.B. Ben-  
zoni, 50 - Fraz. Scannabue , I-26020 Palazzo Pig-  
nano, IT;

(740) ROTT, RŮŽIČKA & GUTTMANN, v. o. s.,  
Bratislava, SK;

**Zapísané ochranné známky bez zmeny**

(210)	(111)	(210)	(111)	(210)	(111)	(210)	(111)
704-2002	219912	327-2007	219738	654-2007	219837	5275-2007	219891
1625-2002	219913	337-2007	219739	655-2007	219838	5276-2007	219892
2808-2002	219905	338-2007	219740	665-2007	219839	5277-2007	219893
389-2003	219693	339-2007	219741	683-2007	219840	5279-2007	219894
2028-2004	219902	363-2007	219742	690-2007	219841	5280-2007	219895
2344-2004	219799	365-2007	219743	695-2007	219842	5287-2007	219778
2160-2005	219909	366-2007	219744	828-2007	219843	5288-2007	219779
262-2006	219694	367-2007	219745	829-2007	219844	5298-2007	219780
1305-2006	219695	370-2007	219746	830-2007	219845	5299-2007	219781
1315-2006	219696	371-2007	219747	834-2007	219846	5300-2007	219782
1317-2006	219697	373-2007	219748	835-2007	219847	5302-2007	219896
1521-2006	219698	377-2007	219749	836-2007	219848	5310-2007	219897
1590-2006	219699	397-2007	219750	838-2007	219849	5311-2007	219783
1848-2006	219700	428-2007	219814	840-2007	219850	5313-2007	219784
1999-2006	219701	429-2007	219815	865-2007	219686	5315-2007	219785
2045-2006	219702	441-2007	219751	871-2007	219687	5318-2007	219786
2166-2006	219703	442-2007	219752	903-2007	219688	5331-2007	219787
2247-2006	219704	449-2007	219816	917-2007	219689	5353-2007	219788
2255-2006	219800	454-2007	219817	918-2007	219690	5356-2007	219789
2256-2006	219705	457-2007	219753	1087-2007	219691	5412-2007	219790
2335-2006	219801	458-2007	219754	1098-2007	219692	5413-2007	219791
2339-2006	219802	459-2007	219755	5005-2007	219851	5416-2007	219792
5182-2006	219803	460-2007	219756	5043-2007	219852	5447-2007	219793
5661-2006	219910	482-2007	219757	5048-2007	219853	5448-2007	219794
5818-2006	219706	483-2007	219758	5051-2007	219854	5451-2007	219795
5862-2006	219804	484-2007	219759	5053-2007	219855	5452-2007	219796
5915-2006	219805	485-2007	219760	5056-2007	219856	5453-2007	219797
5993-2006	219898	489-2007	219818	5059-2007	219857	5510-2007	219685
6051-2006	219806	490-2007	219819	5067-2007	219858	5592-2007	219798
6077-2006	219807	494-2007	219761	5072-2007	219777		
6302-2006	219808	501-2007	219762	5080-2007	219859		
6357-2006	219809	511-2007	219763	5082-2007	219860		
6451-2006	219810	512-2007	219764	5083-2007	219861		
6459-2006	219707	513-2007	219765	5084-2007	219862		
6482-2006	219811	520-2007	219766	5090-2007	219863		
6488-2006	219812	524-2007	219767	5093-2007	219864		
6489-2006	219813	525-2007	219768	5126-2007	219865		
4-2007	219708	528-2007	219769	5127-2007	219866		
50-2007	219709	529-2007	219770	5132-2007	219867		
105-2007	219710	533-2007	219771	5133-2007	219868		
115-2007	219715	534-2007	219772	5134-2007	219869		
123-2007	219716	536-2007	219773	5158-2007	219870		
124-2007	219717	539-2007	219774	5163-2007	219871		
129-2007	219718	540-2007	219820	5164-2007	219872		
166-2007	219719	550-2007	219821	5172-2007	219873		
184-2007	219720	551-2007	219822	5173-2007	219874		
197-2007	219721	556-2007	219823	5175-2007	219875		
209-2007	219722	560-2007	219824	5176-2007	219876		
218-2007	219723	563-2007	219825	5179-2007	219877		
219-2007	219724	564-2007	219826	5180-2007	219878		
220-2007	219725	565-2007	219827	5186-2007	219879		
222-2007	219726	566-2007	219828	5206-2007	219880		
223-2007	219727	572-2007	219829	5234-2007	219881		
242-2007	219729	573-2007	219775	5235-2007	219882		
246-2007	219730	574-2007	219776	5236-2007	219883		
249-2007	219731	575-2007	219830	5237-2007	219884		
275-2007	219732	576-2007	219831	5238-2007	219885		
287-2007	219733	644-2007	219832	5239-2007	219886		
321-2007	219734	646-2007	219833	5263-2007	219887		
322-2007	219735	648-2007	219834	5265-2007	219888		
323-2007	219736	649-2007	219835	5266-2007	219889		
326-2007	219737	650-2007	219836	5268-2007	219890		

**(111) 219685**

(151) 9.11.2007  
 (180) 14.5.2017  
 (210) 5510-2007  
 (220) 14.5.2007  
 (442) 2.8.2007  
 (732) International Visegrad Fund, Kráľovské údolie 8, 811 02 Bratislava, SK;

**(111) 219686**

(151) 9.11.2007  
 (180) 15.5.2017  
 (210) 865-2007  
 (220) 15.5.2007  
 (442) 2.8.2007  
 (732) SLOVSMART, s. r. o., Úzka 15, 921 01 Piešťany, SK;  
 (740) Beleščák Ladislav, Ing., Priešťany, SK;

**(111) 219687**

(151) 9.11.2007  
 (180) 16.5.2017  
 (210) 871-2007  
 (220) 16.5.2007  
 (442) 2.8.2007  
 (732) CAD - Up International s.r.o., kpt. Nálepku 5, 080 01 Prešov, SK;  
 (740) Žuffa Ladislav, Ing., Poprad, SK;

**(111) 219688**

(151) 9.11.2007  
 (180) 21.5.2017  
 (210) 903-2007  
 (220) 21.5.2007  
 (442) 2.8.2007  
 (732) EUROSPAN, s. r. o., Priemyselná 5852, 071 01 Michalovce, SK;  
 (740) Porubčan Róbert, Ing., Ivanka pri Dunaji, SK;

**(111) 219689**

(151) 9.11.2007  
 (180) 24.5.2017  
 (210) 917-2007  
 (220) 24.5.2007  
 (442) 2.8.2007  
 (732) Gažík Igor, JUDr., Bojnická cesta 7, 971 01 Prievidza, SK;

**(111) 219690**

(151) 9.11.2007  
 (180) 24.5.2017  
 (210) 918-2007  
 (220) 24.5.2007  
 (442) 2.8.2007  
 (732) Gažík Igor, JUDr., Bojnická cesta 7, 971 01 Prievidza, SK;

**(111) 219691**

(151) 9.11.2007  
 (180) 15.6.2017  
 (210) 1087-2007  
 (220) 15.6.2007  
 (442) 2.8.2007  
 (732) "MODRÝ STROM", s. r. o., Ružová dolina 33, 821 09 Bratislava, SK;  
 (740) Beleščák Ladislav, Ing., Priešťany, SK;

**(111) 219692**

(151) 9.11.2007  
 (180) 18.6.2017  
 (210) 1098-2007  
 (220) 18.6.2007  
 (442) 2.8.2007  
 (732) TRINOM, a. s., Jána Mrvu 4, 949 01 Nitra, SK;  
 (740) Máčajová Mária, Ing., Nitra, SK;

**(111) 219693**

(151) 9.11.2007  
 (180) 19.2.2013  
 (210) 389-2003  
 (220) 19.2.2003  
 (442) 2.8.2007  
 (732) Ritrax Corporation Limited, Mount Batten House, 1 Grosvenor Square, Southampton SO15 2BZ, Hampshire, GB;  
 (740) Bušová Eva, JUDr., Bratislava, SK;

**(111) 219694**

(151) 9.11.2007  
 (180) 9.2.2016  
 (210) 262-2006  
 (220) 9.2.2006  
 (442) 2.8.2007  
 (732) Waldquelle Kobersdorf Ges.m.b.H., Auwiese, A-7332 Kobersdorf, AT;  
 (740) Neuschl Vladimír, Mgr. Ing., Bratislava, SK;

**(111) 219695**

(151) 9.11.2007  
 (180) 17.7.2016  
 (210) 1305-2006  
 (220) 17.7.2006  
 (442) 2.8.2007  
 (732) mobilkom austria AG & Co KG, Obere Donaustrasse 29, Viedeň, AT;  
 (740) Azud Ján, JUDr., Bratislava, SK;

**(111) 219696**

(151) 9.11.2007  
 (180) 17.7.2016  
 (210) 1315-2006  
 (220) 17.7.2006  
 (442) 2.8.2007  
 (732) mobilkom austria AG & Co KG, Obere Donaustrasse 29, Viedeň, AT;  
 (740) Azud Ján, JUDr., Bratislava, SK;

**(111) 219697**

(151) 9.11.2007  
(180) 17.7.2016  
(210) 1317-2006  
(220) 17.7.2006  
(442) 2.8.2007  
(732) mobilkom austria AG & Co KG, Obere Donaustrasse 29, Viedeň, AT;  
(740) Azud Ján, JUDr., Bratislava, SK;

---

**(111) 219698**

(151) 9.11.2007  
(180) 18.8.2016  
(210) 1521-2006  
(220) 18.8.2006  
(442) 2.8.2007  
(732) Trimola Ákos, Sedmokrásokova 3, 821 01 Bratislava / Ružinov, SK;

---

**(111) 219699**

(151) 9.11.2007  
(180) 28.8.2016  
(210) 1590-2006  
(220) 28.8.2006  
(442) 2.8.2007  
(732) Varga Henrich, Ing., Astrová 2748, 955 01 Topoľčany, SK; Krasula Martin, J. Stilla 54, 059 86 Nová Lesná, SK;

---

**(111) 219700**

(151) 9.11.2007  
(180) 13.10.2016  
(210) 1848-2006  
(220) 13.10.2006  
(442) 2.8.2007  
(732) ŠTUDIO - 21 plus, s. r. o., Záhradnícka 13, 811 07 Bratislava, SK;

---

**(111) 219701**

(151) 9.11.2007  
(180) 31.10.2016  
(210) 1999-2006  
(220) 31.10.2006  
(442) 2.8.2007  
(732) SLOVENSKÉ CENTRUM PRODUKTIVITY, Univerzitná 1, 010 08 Žilina, SK;

---

**(111) 219702**

(151) 9.11.2007  
(180) 9.11.2016  
(210) 2045-2006  
(220) 9.11.2006  
(442) 2.8.2007  
(732) LEHOR spol. s r.o., Lietavská 16, 851 06 Bratislava, SK;

---

**(111) 219703**

(151) 9.11.2007  
(180) 27.11.2016  
(210) 2166-2006  
(220) 27.11.2006

(442) 2.8.2007

(732) Ing. Karol Černák - Sniežik, Murániho 2, 949 11 Nitra, SK;

---

**(111) 219704**

(151) 9.11.2007  
(180) 6.12.2016  
(210) 2247-2006  
(220) 6.12.2006  
(442) 2.8.2007  
(732) Kokolusová Anna, RNDr., Valtická 17, 628 00 Brno, CZ;  
(740) Kubínyi Peter, Bc., Trenčín, SK;

---

**(111) 219705**

(151) 9.11.2007  
(180) 7.12.2016  
(210) 2256-2006  
(220) 7.12.2006  
(442) 2.8.2007  
(732) KLC s.r.o., Zvolenská cesta 3448, 984 01 Lučenec, SK;  
(740) Rehák Marek, Topoľčany, SK;

---

**(111) 219706**

(151) 9.11.2007  
(180) 17.7.2016  
(210) 5818-2006  
(220) 17.7.2006  
(442) 2.8.2007  
(732) MUNICIPALIA, a. s., Hodžova 11, 010 11 Žilina, SK;  
(740) Józsa Marcel, JUDr., Bratislava, SK;

---

**(111) 219707**

(151) 9.11.2007  
(180) 12.12.2016  
(210) 6459-2006  
(220) 12.12.2006  
(442) 2.8.2007  
(732) Vitana, a. s., Mělnická 133, 277 32 Byšice, CZ;  
(740) Čechvalová Dagmar, Bratislava, SK;

---

**(111) 219708**

(151) 9.11.2007  
(180) 3.1.2017  
(210) 4-2007  
(220) 3.1.2007  
(442) 2.8.2007  
(732) Lordship Estates, spol. s r. o., Vinohradská 1013/66, 130 00 Praha, CZ;  
(740) Bubeníková Jana, Praha, CZ;

---

**(111) 219709**

(151) 9.11.2007  
(180) 11.1.2017  
(210) 50-2007  
(220) 11.1.2007  
(442) 2.8.2007  
(732) Borko Oliver, Ing., Andreja Kmeťa 30, 971 01 Prievidza, SK;

---

**(111) 219710**

(151) 9.11.2007  
 (180) 17.1.2017  
 (210) 105-2007  
 (220) 17.1.2007  
 (442) 2.8.2007  
 (732) RENUTO (Overseas) LIMITED, 3, Demetri Liperti Street, Kotsapa Building, 3090 Limassol, CY;  
 (740) Suchoňová Katarína, JUDr., Banská Bystrica, SK;

**(111) 219715**

(151) 9.11.2007  
 (180) 18.1.2017  
 (210) 115-2007  
 (220) 18.1.2007  
 (442) 2.8.2007  
 (732) GENERALI POISTŔOVŔA, a. s., Mlynské nivy 1, 811 09 Bratislava, SK;

**(111) 219716**

(151) 9.11.2007  
 (180) 19.1.2017  
 (210) 123-2007  
 (220) 19.1.2007  
 (442) 2.8.2007  
 (732) Tatranská horská služba - dobrovoľný zbor Vysoké Tatry, Dom HZS, 062 01 Vysoké Tatry, SK;  
 (740) Švorc Jaroslav, PaedDr., Štrba, SK;

**(111) 219717**

(151) 9.11.2007  
 (180) 19.1.2017  
 (210) 124-2007  
 (220) 19.1.2007  
 (442) 2.8.2007  
 (732) Tatranská horská služba - dobrovoľný zbor Vysoké Tatry, Dom HZS, 062 01 Vysoké Tatry, SK;

**(111) 219718**

(151) 9.11.2007  
 (180) 22.1.2017  
 (210) 129-2007  
 (220) 22.1.2007  
 (442) 2.8.2007  
 (732) NECO, s. r. o., Nám. SNP 6, 911 01 Trenčín, SK;

**(111) 219719**

(151) 9.11.2007  
 (180) 25.1.2017  
 (210) 166-2007  
 (220) 25.1.2007  
 (442) 2.8.2007  
 (732) DELTA DEFENCE, a. s., Čapajevova 40, 080 01 Prešov, SK;  
 (740) Mrenica Jaroslav, Ing., Púchov, SK;

**(111) 219720**

(151) 9.11.2007  
 (180) 29.1.2017  
 (210) 184-2007  
 (220) 29.1.2007

(442) 2.8.2007

(732) Business Corporate s. r. o., Zámocká 30, 811 01 Bratislava, SK;

**(111) 219721**

(151) 9.11.2007  
 (180) 31.1.2017  
 (210) 197-2007  
 (220) 31.1.2007  
 (442) 2.8.2007  
 (732) V A V invest, s. r. o., Malachitová 13, 974 01 Banská Bystrica, SK;  
 (740) Belička Ivan, Ing., Banská Bystrica, SK;

**(111) 219722**

(151) 9.11.2007  
 (180) 31.1.2017  
 (210) 209-2007  
 (220) 31.1.2007  
 (442) 2.8.2007  
 (732) Via Perfecta, spol. s r.o., Husova 9, 110 00 Praha, CZ;  
 (740) Vrba Branko, JUDr., Bratislava, SK;

**(111) 219723**

(151) 9.11.2007  
 (180) 1.2.2017  
 (210) 218-2007  
 (220) 1.2.2007  
 (442) 2.8.2007  
 (732) AES Engineering Ltd, Mangham Road, Barbot Hall Industrial Estate, Rotherham, S61 5RJ, GB;  
 (740) Žovicová Viera, Mgr., Bratislava, SK;

**(111) 219724**

(151) 9.11.2007  
 (180) 1.2.2017  
 (210) 219-2007  
 (220) 1.2.2007  
 (442) 2.8.2007  
 (732) ŽIAROMAT, a. s., Továrenská 1, 985 01 Kalinovo, SK;

**(111) 219725**

(151) 9.11.2007  
 (180) 1.2.2017  
 (210) 220-2007  
 (220) 1.2.2007  
 (442) 2.8.2007  
 (732) ŽIAROMAT, a. s., Továrenská 1, 985 01 Kalinovo, SK;

**(111) 219726**

(151) 9.11.2007  
 (180) 2.2.2017  
 (210) 222-2007  
 (220) 2.2.2007  
 (442) 2.8.2007  
 (732) Zväz diabetikov Slovenska, Prešovská 39, 821 08 Bratislava, SK;

**(111) 219727**

(151) 9.11.2007  
(180) 2.2.2017  
(210) 223-2007  
(220) 2.2.2007  
(442) 2.8.2007  
(732) CK PRESSBURG BRATISLAVA a.s., Sartori-  
sova 20, 821 08 Bratislava, SK;

---

**(111) 219729**

(151) 9.11.2007  
(180) 5.2.2017  
(210) 242-2007  
(220) 5.2.2007  
(442) 2.8.2007  
(732) SPORT EX, spol. s r. o., Dubská cesta 1290, 024 01  
Kysucké Nové Mesto, SK;

---

**(111) 219730**

(151) 9.11.2007  
(180) 5.2.2017  
(210) 246-2007  
(220) 5.2.2007  
(442) 2.8.2007  
(732) Šturák Peter, Ing., Továrnská 15, 976 31 Vlka-  
nová, SK;

---

**(111) 219731**

(151) 9.11.2007  
(180) 5.2.2017  
(210) 249-2007  
(220) 5.2.2007  
(442) 2.8.2007  
(732) Montrose Fine Chemical Company Ltd., Shewal-  
ton Road, Irvine, Ayresshire, KA 11 5AP, GB;  
(740) Fajnorová Mária, Ing., Bratislava, SK;

---

**(111) 219732**

(151) 9.11.2007  
(180) 7.2.2017  
(210) 275-2007  
(220) 7.2.2007  
(442) 2.8.2007  
(732) SALVE GROUP SK, a. s., Plynárenská 7/A, 824 60  
Bratislava, SK;  
(740) Harvan Ladislav, Ing., Bratislava, SK;

---

**(111) 219733**

(151) 9.11.2007  
(180) 9.2.2017  
(210) 287-2007  
(220) 9.2.2007  
(442) 2.8.2007  
(732) BANCHEM, s. r. o., Rybný trh 332/9, 929 01  
Dunajská Streda, SK;  
(740) Bachratá Magdaléna, Mgr., Bratislava, SK;

---

**(111) 219734**

(151) 9.11.2007  
(180) 16.2.2017  
(210) 321-2007  
(220) 16.2.2007

---

(442) 2.8.2007

(732) The Dow Chemical Company, spoločnosť zria-  
dená podľa zákonov štátu Delaware, Midland,  
Michigan 48674, US;

(740) Tomeš Pavol, Ing., Bratislava, SK;

---

**(111) 219735**

(151) 9.11.2007  
(180) 16.2.2017  
(210) 322-2007  
(220) 16.2.2007  
(442) 2.8.2007  
(732) COOP Jednota Slovensko, spotrebné družstvo,  
Bajkalská 25, 827 18 Bratislava, SK;

---

**(111) 219736**

(151) 9.11.2007  
(180) 16.2.2017  
(210) 323-2007  
(220) 16.2.2007  
(442) 2.8.2007  
(732) COOP Jednota Slovensko, spotrebné družstvo,  
Bajkalská 25, 827 18 Bratislava, SK;

---

**(111) 219737**

(151) 9.11.2007  
(180) 16.2.2017  
(210) 326-2007  
(220) 16.2.2007  
(442) 2.8.2007  
(732) BEFOR, s.r.o., Július Barč-Ivana 24/3639, 071 01  
Michalovce, SK;

---

**(111) 219738**

(151) 9.11.2007  
(180) 16.2.2017  
(210) 327-2007  
(220) 16.2.2007  
(442) 2.8.2007  
(732) Chládek Ján, P. Horova 35, 071 01 Michalovce, SK;

---

**(111) 219739**

(151) 9.11.2007  
(180) 19.2.2017  
(210) 337-2007  
(220) 19.2.2007  
(442) 2.8.2007  
(732) Zentiva, a. s., U Kabelovny 130, 102 37 Praha -  
- Dolní Měcholupy, CZ;  
(740) Kertész Jozef, Ing., Hlohovec, SK;

---

**(111) 219740**

(151) 9.11.2007  
(180) 19.2.2017  
(210) 338-2007  
(220) 19.2.2007  
(442) 2.8.2007  
(732) Zentiva, a. s., U Kabelovny 130, 102 37 Praha -  
- Dolní Měcholupy, CZ;  
(740) Kertész Jozef, Ing., Hlohovec, SK;

---

**(111) 219741**

(151) 9.11.2007  
 (180) 19.2.2017  
 (210) 339-2007  
 (220) 19.2.2007  
 (442) 2.8.2007  
 (732) Pentacoop, spol. s r.o., Račianska 72, 831 02 Bratislava, SK;

**(111) 219742**

(151) 9.11.2007  
 (180) 21.2.2017  
 (210) 363-2007  
 (220) 21.2.2007  
 (442) 2.8.2007  
 (732) BENAB TRADE spol. s r.o., Zochova 1667/22, 060 01 Kežmarok, SK;

**(111) 219743**

(151) 9.11.2007  
 (180) 21.2.2017  
 (210) 365-2007  
 (220) 21.2.2007  
 (442) 2.8.2007  
 (732) Copacking Service SK, s.r.o., Zámocká 10, 811 01 Bratislava, SK;  
 (740) Kubinec Martin, JUDr., PhD., Banská Bystrica, SK;

**(111) 219744**

(151) 9.11.2007  
 (180) 21.2.2017  
 (210) 366-2007  
 (220) 21.2.2007  
 (442) 2.8.2007  
 (732) LICITOR group, a. s., Tajovského 5, 010 01 Žilina, SK;  
 (740) Kubinec Martin, JUDr., PhD., Banská Bystrica, SK;

**(111) 219745**

(151) 9.11.2007  
 (180) 21.2.2017  
 (210) 367-2007  
 (220) 21.2.2007  
 (442) 2.8.2007  
 (732) LICITOR group, a. s., Tajovského 5, 010 01 Žilina, SK;  
 (740) Kubinec Martin, JUDr., PhD., Banská Bystrica, SK;

**(111) 219746**

(151) 9.11.2007  
 (180) 22.2.2017  
 (210) 370-2007  
 (220) 22.2.2007  
 (442) 2.8.2007  
 (732) SLOVAKIA TRADE, s.r.o., Duchnovičová 106, 068 01 Medzilaborce, SK;

**(111) 219747**

(151) 9.11.2007  
 (180) 22.2.2017  
 (210) 371-2007  
 (220) 22.2.2007

(442) 2.8.2007

(732) IRDistribution, s.r.o., Račianska 71, 832 59 Bratislava, SK;  
 (740) Danko Andrej, JUDr., Bratislava, SK;

**(111) 219748**

(151) 9.11.2007  
 (180) 23.2.2017  
 (210) 373-2007  
 (220) 23.2.2007  
 (442) 2.8.2007  
 (732) Kochanová Ivana, Vinohradnícka 12084/18C, Podunajské Biskupice, SK;  
 (740) Tomeš Pavol, Ing., Bratislava,SK;

**(111) 219749**

(151) 9.11.2007  
 (180) 23.2.2017  
 (210) 377-2007  
 (220) 23.2.2007  
 (442) 2.8.2007  
 (732) Illés Július, Gercenova 9, 851 01 Bratislava, SK;  
 (740) Strýčeková Gabriela, JUDr., Nitra, SK;

**(111) 219750**

(151) 9.11.2007  
 (180) 28.2.2017  
 (210) 397-2007  
 (220) 28.2.2007  
 (442) 2.8.2007  
 (732) RUNO, spol. s r. o., Rosinská cesta 1, 010 08 Žilina, SK;

**(111) 219751**

(151) 9.11.2007  
 (180) 5.3.2017  
 (210) 441-2007  
 (220) 5.3.2007  
 (442) 2.8.2007  
 (732) ProWeb Consulting, a.s., Komenského 11/A, 040 01 Košice, SK;  
 (740) Garaj Marian, JUDr., Bratislava, SK;

**(111) 219752**

(151) 9.11.2007  
 (180) 5.3.2017  
 (210) 442-2007  
 (220) 5.3.2007  
 (442) 2.8.2007  
 (732) ProWeb Consulting, a.s., Komenského 11/A, 040 01 Košice, SK;  
 (740) Garaj Marian, JUDr., Bratislava, SK;

**(111) 219753**

(151) 9.11.2007  
 (180) 6.3.2017  
 (210) 457-2007  
 (220) 6.3.2007  
 (442) 2.8.2007  
 (732) ZSNP, a. s., Priemysel'na 12, 965 63 Žiar nad Hronom, SK;

**(111) 219754**

(151) 9.11.2007  
(180) 6.3.2017  
(210) 458-2007  
(220) 6.3.2007  
(442) 2.8.2007  
(732) DEK a. s., Tiskařská 10/257, 108 00 Praha, CZ;  
(740) Kubínyi Peter, Bc., Trenčín, SK;

---

**(111) 219755**

(151) 9.11.2007  
(180) 6.3.2017  
(210) 459-2007  
(220) 6.3.2007  
(442) 2.8.2007  
(732) DEK a. s., Tiskařská 10/257, 108 00 Praha, CZ;  
(740) Kubínyi Peter, Bc., Trenčín, SK;

---

**(111) 219756**

(151) 9.11.2007  
(180) 6.3.2017  
(210) 460-2007  
(220) 6.3.2007  
(442) 2.8.2007  
(732) DEK a. s., Tiskařská 10/257, 108 00 Praha, CZ;  
(740) Kubínyi Peter, Bc., Trenčín, SK;

---

**(111) 219757**

(151) 9.11.2007  
(180) 9.3.2017  
(210) 482-2007  
(220) 9.3.2007  
(442) 2.8.2007  
(732) BERLIN-CHEMIE AG, Glienicke Weg 125, 12489 Berlin, DE;  
(740) Hörmannová Zuzana, Ing., Bratislava, SK;

---

**(111) 219758**

(151) 9.11.2007  
(180) 9.3.2017  
(210) 483-2007  
(220) 9.3.2007  
(442) 2.8.2007  
(732) STYK Development, spol. s r. o., Pernecká 37, 841 04 Bratislava, SK;  
(740) Holakovský Štefan, Ing., Bratislava, SK;

---

**(111) 219759**

(151) 9.11.2007  
(180) 9.3.2017  
(210) 484-2007  
(220) 9.3.2007  
(442) 2.8.2007  
(732) STYK Development, spol. s r. o., Pernecká 37, 841 04 Bratislava, SK;  
(740) Holakovský Štefan, Ing., Bratislava, SK;

---

**(111) 219760**

(151) 9.11.2007  
(180) 9.3.2017  
(210) 485-2007  
(220) 9.3.2007  
(442) 2.8.2007  
(732) ADAMS, k.s., Vodomeračská 1, 040 11 Košice, SK;  
(740) Cicholes Štefan, Ing., Košice, SK;

---

**(111) 219761**

(151) 9.11.2007  
(180) 9.3.2017  
(210) 494-2007  
(220) 9.3.2007  
(310) 0-446269  
(320) 9.3.2007  
(330) CZ  
(442) 2.8.2007  
(732) Kofola holding, a. s., Nad Porubkou 2278/31a, 708 00 Ostrava, CZ;  
(740) Záthurecký Eugen, JUDr., Banská Bystrica, SK;

---

**(111) 219762**

(151) 9.11.2007  
(180) 12.3.2017  
(210) 501-2007  
(220) 12.3.2007  
(442) 2.8.2007  
(732) Tanka Dezider, Malá 81, 925 82 Tešedíkovo, SK;

---

**(111) 219763**

(151) 9.11.2007  
(180) 13.3.2017  
(210) 511-2007  
(220) 13.3.2007  
(442) 2.8.2007  
(732) Wm. Wrigley Junior Company, 410 North Michigan Avenue, 60611 Chicago, Illinois, US;  
(740) Fajnorová Mária, Ing., Bratislava, SK;

---

**(111) 219764**

(151) 9.11.2007  
(180) 13.3.2017  
(210) 512-2007  
(220) 13.3.2007  
(442) 2.8.2007  
(732) Wm. Wrigley Junior Company, 410 North Michigan Avenue, 60611 Chicago, Illinois, US;  
(740) Fajnorová Mária, Ing., Bratislava, SK;

---

**(111) 219765**

(151) 9.11.2007  
(180) 13.3.2017  
(210) 513-2007  
(220) 13.3.2007  
(442) 2.8.2007  
(732) Wm. Wrigley Junior Company, 410 North Michigan Avenue, 60611 Chicago, Illinois, US;  
(740) Fajnorová Mária, Ing., Bratislava, SK;

---



**(111) 219766**

(151) 9.11.2007  
 (180) 13.3.2017  
 (210) 520-2007  
 (220) 13.3.2007  
 (442) 2.8.2007  
 (732) Provimi Pet Food CZ s r. o., Brniště 139, 471 29 Brniště, CZ;  
 (740) Kubňny Peter, Bc., Trenčín, SK;

**(111) 219767**

(151) 9.11.2007  
 (180) 14.3.2017  
 (210) 524-2007  
 (220) 14.3.2007  
 (442) 2.8.2007  
 (732) Cestovná kancelária FIFO s. r. o., Teplická 43, 921 01 Piešťany, SK;  
 (740) Beleščák Ladislav, Ing., Priešťany, SK;

**(111) 219768**

(151) 9.11.2007  
 (180) 14.3.2017  
 (210) 525-2007  
 (220) 14.3.2007  
 (442) 2.8.2007  
 (732) Cestovná kancelária FIFO s. r. o., Teplická 43, 921 01 Piešťany, SK;  
 (740) Beleščák Ladislav, Ing., Priešťany, SK;

**(111) 219769**

(151) 9.11.2007  
 (180) 14.3.2017  
 (210) 528-2007  
 (220) 14.3.2007  
 (442) 2.8.2007  
 (732) Rakovský Peter, Vajanského 5/A, 953 01 Zlaté Moravce, SK; Laník Miroslav, T.H.K 38, 974 01 Banská Bystrica, SK;

**(111) 219770**

(151) 9.11.2007  
 (180) 14.3.2017  
 (210) 529-2007  
 (220) 14.3.2007  
 (442) 2.8.2007  
 (732) Rakovský Peter, Vajanského 5/A, 953 01 Zlaté Moravce, SK; Laník Miroslav, T.H.K 38, 974 01 Banská Bystrica, SK;

**(111) 219771**

(151) 9.11.2007  
 (180) 14.3.2017  
 (210) 533-2007  
 (220) 14.3.2007  
 (310) 78/974,830  
 (320) 14.9.2006  
 (330) US  
 (442) 2.8.2007  
 (732) TUBE CITY IMS CORPORATION, 12 Monongahela Avenue, Glassport, Pennsylvania 15045, US;  
 (740) Fajnorová Mária, Ing., Bratislava, SK;

**(111) 219772**

(151) 9.11.2007  
 (180) 15.3.2017  
 (210) 534-2007  
 (220) 15.3.2007  
 (442) 2.8.2007  
 (732) GOLF CLUB Bratislava - Bernolákovo, a. s., Klobučnická 7, 811 01 Bratislava, SK;

**(111) 219773**

(151) 9.11.2007  
 (180) 2.11.2015  
 (210) 536-2007  
 (220) 2.11.2005  
 (442) 2.8.2007  
 (732) IMPERIAL CHEMICAL INDUSTRIES PLC, 20 Manchester Square, London W1U 3AN, GB;  
 (740) Čechvalová Dagmar, Bratislava, SK;

**(111) 219774**

(151) 9.11.2007  
 (180) 15.3.2017  
 (210) 539-2007  
 (220) 15.3.2007  
 (442) 2.8.2007  
 (732) Astellas Pharma Inc., 3-11, Nihonbashi-Honcho 2-chome, Chuo-ku, Tokyo, JP;  
 (740) Fajnorová Mária, Ing., Bratislava, SK;

**(111) 219775**

(151) 9.11.2007  
 (180) 22.3.2017  
 (210) 573-2007  
 (220) 22.3.2007  
 (442) 2.8.2007  
 (732) TREND Holding, s. r. o., Rezedová 5, 821 01 Bratislava, SK;

**(111) 219776**

(151) 9.11.2007  
 (180) 22.3.2017  
 (210) 574-2007  
 (220) 22.3.2007  
 (442) 2.8.2007  
 (732) Universal International Music B.V., Gerrit van der Veenlaan 4, DN Baarn 3743, NL;  
 (740) Žovicová Viera, Mgr., Bratislava, SK;

**(111) 219777**

(151) 9.11.2007  
 (180) 25.1.2017  
 (210) 5072-2007  
 (220) 25.1.2007  
 (442) 2.8.2007  
 (732) WATERSAVERS Alena Macháčková, Jungmannova 494/13, 664 51 Šlapanice, CZ;  
 (740) Guniš Jaroslav, Mgr., Bratislava, SK;

**(111) 219778**

(151) 9.11.2007  
(180) 15.3.2017  
(210) 5287-2007  
(220) 15.3.2007  
(442) 2.8.2007  
(732) MADETA a. s., Rudolfovska 246/83, 370 50 České Budějovice, CZ;  
(740) Juran Svetozár, JUDr., Bratislava, SK;

---

**(111) 219779**

(151) 9.11.2007  
(180) 15.3.2017  
(210) 5288-2007  
(220) 15.3.2007  
(442) 2.8.2007  
(732) MADETA a. s., Rudolfovska 246/83, 370 50 České Budějovice, CZ;  
(740) Juran Svetozár, JUDr., Bratislava, SK;

---

**(111) 219780**

(151) 9.11.2007  
(180) 16.3.2017  
(210) 5298-2007  
(220) 16.3.2007  
(442) 2.8.2007  
(732) Gregor Juraj, Púpavová 51, 841 04 Bratislava, SK;

---

**(111) 219781**

(151) 9.11.2007  
(180) 16.3.2017  
(210) 5299-2007  
(220) 16.3.2007  
(442) 2.8.2007  
(732) Gregor Juraj, Púpavová 51, 841 04 Bratislava, SK;

---

**(111) 219782**

(151) 9.11.2007  
(180) 16.3.2017  
(210) 5300-2007  
(220) 16.3.2007  
(310) 77/120470  
(320) 2.3.2007  
(330) US  
(442) 2.8.2007  
(732) Mead Johnson & Company, a Delaware Corporation, 2400 West Lloyd Expressway, Evansville, Indiana 47721, US;  
(740) Brichtová Tatiana, JUDr., Bratislava, SK;

---

**(111) 219783**

(151) 9.11.2007  
(180) 20.3.2017  
(210) 5311-2007  
(220) 20.3.2007  
(310) 444917  
(320) 29.1.2007  
(330) CZ  
(442) 2.8.2007  
(732) Williams & Partner, s.r.o., Mezibranská 4/1579, 110 00 Praha, CZ;  
(740) Štros David, JUDr., Bratislava, SK;

---

**(111) 219784**

(151) 9.11.2007  
(180) 21.3.2017  
(210) 5313-2007  
(220) 21.3.2007  
(442) 2.8.2007  
(732) The Coca Cola Company, One Coca-Cola Plaza, Atlanta, Georgia 30313, US;  
(740) Csekes Erika, JUDr., Bratislava, SK;

---

**(111) 219785**

(151) 9.11.2007  
(180) 21.3.2017  
(210) 5315-2007  
(220) 21.3.2007  
(442) 2.8.2007  
(732) STADA Arzneimittel AG, Stadastrasse 2-18, 61118 Bad Vilbel, DE;  
(740) PATENTSERVIS BRATISLAVA, a. s., Bratislava, SK;

---

**(111) 219786**

(151) 9.11.2007  
(180) 22.3.2017  
(210) 5318-2007  
(220) 22.3.2007  
(442) 2.8.2007  
(732) DOMAZ s.r.o., Pri Suchom mlyne 3, 811 04 Bratislava, SK;

---

**(111) 219787**

(151) 9.11.2007  
(180) 26.3.2017  
(210) 5331-2007  
(220) 26.3.2007  
(442) 2.8.2007  
(732) ALLTEC & GLOBTECH Co, s. r. o., Coburgova 82, 917 02 Trnava, SK;

---

**(111) 219788**

(151) 9.11.2007  
(180) 29.3.2017  
(210) 5353-2007  
(220) 29.3.2007  
(442) 2.8.2007  
(732) Všetěčka Ján, Mgr., Kozia 12, 811 03 Bratislava, SK;  
(740) Litvákova Edita, Ing., Bratislava, SK;

---

**(111) 219789**

(151) 9.11.2007  
(180) 30.3.2017  
(210) 5356-2007  
(220) 30.3.2007  
(442) 2.8.2007  
(732) JVK system, s. r. o., 29. augusta 363, 900 46 Most pri Bratislave, SK;  
(740) Kováčik Štefan, Ing., Bratislava, SK;

---

**(111) 219790**  
 (151) 9.11.2007  
 (180) 12.4.2017  
 (210) 5412-2007  
 (220) 12.4.2007  
 (442) 2.8.2007  
 (732) Hajdamár Ján - HAYKOS, Kpt. Nálepku 49, 934 05  
 Levice, SK;  
 (740) Holakovský Štefan, Ing., Bratislava, SK;

**(111) 219791**  
 (151) 9.11.2007  
 (180) 13.4.2017  
 (210) 5413-2007  
 (220) 13.4.2007  
 (442) 2.8.2007  
 (732) S&K Management Systems, spol. s r. o., Topoľ-  
 čianska 31, 851 01 Bratislava, SK;  
 (740) Ďurček Peter, Mgr., Bratislava, SK;

**(111) 219792**  
 (151) 9.11.2007  
 (180) 13.4.2017  
 (210) 5416-2007  
 (220) 13.4.2007  
 (442) 2.8.2007  
 (732) NOVARTIS AG, 4002 Basel, CH;  
 (740) Čechvalová Dagmar, Bratislava, SK;

**(111) 219793**  
 (151) 9.11.2007  
 (180) 23.4.2017  
 (210) 5447-2007  
 (220) 23.4.2007  
 (442) 2.8.2007  
 (732) Československá obchodní banka, a. s., Na Příko-  
 pě 854/14, 115 20 Praha, CZ;  
 (740) Budaj Miroslav, JUDr., Bratislava, SK;

**(111) 219794**  
 (151) 9.11.2007  
 (180) 23.4.2017  
 (210) 5448-2007  
 (220) 23.4.2007  
 (442) 2.8.2007  
 (732) Československá obchodní banka, a. s., Na Příko-  
 pě 854/14, 115 20 Praha, CZ;  
 (740) Budaj Miroslav, JUDr., Bratislava, SK;

**(111) 219795**  
 (151) 9.11.2007  
 (180) 24.4.2017  
 (210) 5451-2007  
 (220) 24.4.2007  
 (442) 2.8.2007  
 (732) B & S Legal s. r. o., Gorkého 3, 811 01 Bratisla-  
 va, SK;

**(111) 219796**  
 (151) 9.11.2007  
 (180) 24.4.2017  
 (210) 5452-2007  
 (220) 24.4.2007

(442) 2.8.2007  
 (732) B & S Legal s. r. o., Gorkého 3, 811 01 Bratisla-  
 va, SK;

**(111) 219797**  
 (151) 9.11.2007  
 (180) 24.4.2017  
 (210) 5453-2007  
 (220) 24.4.2007  
 (442) 2.8.2007  
 (732) B & S Legal s. r. o., Gorkého 3, 811 01 Bratisla-  
 va, SK;

**(111) 219798**  
 (151) 9.11.2007  
 (180) 1.6.2017  
 (210) 5592-2007  
 (220) 1.6.2007  
 (442) 2.8.2007  
 (732) VINDICO INSURANCE ADVISORS, a. s., Lau-  
 rinská 18, 811 01 Bratislava, SK;

**(111) 219799**  
 (151) 9.11.2007  
 (180) 23.7.2014  
 (210) 2344-2004  
 (220) 23.7.2004  
 (442) 2.8.2007  
 (732) FORZA, a. s., Skuteckého 23, 974 01 Banská  
 Bystrica, SK;  
 (740) Blaha Anton, JUDr., Bratislava, SK;

**(111) 219800**  
 (151) 9.11.2007  
 (180) 7.12.2016  
 (210) 2255-2006  
 (220) 7.12.2006  
 (442) 2.8.2007  
 (732) TRUVA s. r. o., Bojnická cesta 15, 971 01 Prie-  
 vidza, SK;  
 (740) Belička Ivan, Ing., Banská Bystrica, SK;

**(111) 219801**  
 (151) 9.11.2007  
 (180) 22.12.2016  
 (210) 2335-2006  
 (220) 22.12.2006  
 (442) 2.8.2007  
 (732) DEKTRADE a. s., Tiskařská 10/257, 108 28 Pra-  
 ha, CZ;  
 (740) Kubínyi Peter, Bc., Trenčín, SK;

**(111) 219802**  
 (151) 9.11.2007  
 (180) 22.12.2016  
 (210) 2339-2006  
 (220) 22.12.2006  
 (442) 2.8.2007  
 (732) DEKTRADE a. s., Tiskařská 10/257, 108 28 Pra-  
 ha, CZ;  
 (740) Kubínyi Peter, Bc., Trenčín, SK;

**(111) 219803**

(151) 9.11.2007  
(180) 13.2.2016  
(210) 5182-2006  
(220) 13.2.2006  
(442) 2.8.2007  
(732) SLOVPOLIGON, spol. s r. o., Jókaiho 22, 945 01 Komárno, SK;  
(740) Filípek Ján, Ing., Bratislava, SK;

---

**(111) 219804**

(151) 9.11.2007  
(180) 31.7.2016  
(210) 5862-2006  
(220) 31.7.2006  
(442) 2.8.2007  
(732) Ing. Milan Poliak - ELWA, Palkovičova 11, 821 08 Bratislava, SK;

---

**(111) 219805**

(151) 9.11.2007  
(180) 11.8.2016  
(210) 5915-2006  
(220) 11.8.2006  
(442) 2.8.2007  
(732) SUBSTATION, s. r. o., Palkovičova 11, 821 08 Bratislava, SK;

---

**(111) 219806**

(151) 9.11.2007  
(180) 14.9.2016  
(210) 6051-2006  
(220) 14.9.2006  
(442) 2.8.2007  
(732) Merz Pharma GmbH & Co. KGaA., Eckenheimer Landstrasse 100, 60318 Frankfurt am Main, DE;  
(740) Bušová Eva, JUDr., Bratislava, SK;

---

**(111) 219807**

(151) 9.11.2007  
(180) 22.9.2016  
(210) 6077-2006  
(220) 22.9.2006  
(442) 2.8.2007  
(732) Gregor Juraj, Púpavová 51, 841 04 Bratislava, SK;

---

**(111) 219808**

(151) 9.11.2007  
(180) 7.11.2016  
(210) 6302-2006  
(220) 7.11.2006  
(442) 2.8.2007  
(732) EXAM testing, spol. s r. o., Vranovská 6, 851 01 Bratislava, SK;  
(740) Porubčan Róbert, Ing., Ivanka pri Dunaji, SK;

---

**(111) 219809**

(151) 9.11.2007  
(180) 15.11.2016  
(210) 6357-2006  
(220) 15.11.2006

(442) 2.8.2007

(732) Maestro International Incorporated, 2000 Purchase Street, Purchase, New York 10577, US;  
(740) Bušová Eva, JUDr., Bratislava, SK;

---

**(111) 219810**

(151) 9.11.2007  
(180) 12.12.2016  
(210) 6451-2006  
(220) 12.12.2006  
(442) 2.8.2007  
(732) Vitana, a. s., Mělnická 133, 277 32 Byšice, CZ;  
(740) Čechvalová Dagmar, Bratislava, SK;

---

**(111) 219811**

(151) 9.11.2007  
(180) 14.12.2016  
(210) 6482-2006  
(220) 14.12.2006  
(442) 2.8.2007  
(732) Brčák Milan, Meličkovej 22, 841 05 Bratislava, SK;

---

**(111) 219812**

(151) 9.11.2007  
(180) 15.12.2016  
(210) 6488-2006  
(220) 15.12.2006  
(442) 2.8.2007  
(732) Warner-Lambert Company LLC, 201 Tabor Road, Morris Plains, New Jersey 07950, US;  
(740) Bušová Eva, JUDr., Bratislava, SK;

---

**(111) 219813**

(151) 9.11.2007  
(180) 15.12.2016  
(210) 6489-2006  
(220) 15.12.2006  
(442) 2.8.2007  
(732) 1A Pharma GmbH, Kelttenring 1 + 3, 82041 Oberhaching, DE;  
(740) Čechvalová Dagmar, Bratislava, SK;

---

**(111) 219814**

(151) 9.11.2007  
(180) 2.3.2017  
(210) 428-2007  
(220) 2.3.2007  
(442) 2.8.2007  
(732) WNT Deutschland GmbH, Daimlerstrasse 70, 87437 Kempten, DE;  
(740) Hörmann Tomáš, Ing., Bratislava, SK;

---

**(111) 219815**

(151) 9.11.2007  
(180) 2.3.2017  
(210) 429-2007  
(220) 2.3.2007  
(442) 2.8.2007  
(732) Queensway Restaurants Slovakia, s. r. o., Drevená 8, 811 06 Bratislava, SK;

---

**(111) 219816**

(151) 9.11.2007  
 (180) 5.3.2017  
 (210) 449-2007  
 (220) 5.3.2007  
 (442) 2.8.2007  
 (732) KARLOFF, s. r. o., M. R. Štefánika 18, 919 43 Cífer, SK;  
 (740) Belička Ivan, Ing., Banská Bystrica, SK;

**(111) 219817**

(151) 9.11.2007  
 (180) 6.3.2017  
 (210) 454-2007  
 (220) 6.3.2007  
 (442) 2.8.2007  
 (732) Stadtrucker Roman, PaedDr., J. Donča 2018/1, 960 01 Zvolen, SK;

**(111) 219818**

(151) 9.11.2007  
 (180) 9.3.2017  
 (210) 489-2007  
 (220) 9.3.2007  
 (442) 2.8.2007  
 (732) NECTEL, spol. s r. o., Sabinovská 10, 821 02 Bratislava, SK;  
 (740) Gruber Dalibor, Ing., Košice, SK;

**(111) 219819**

(151) 9.11.2007  
 (180) 9.3.2017  
 (210) 490-2007  
 (220) 9.3.2007  
 (442) 2.8.2007  
 (732) Empiria Group, s. r. o., Farská 4, 949 01 Nitra, SK;  
 (740) Gruber Dalibor, Ing., Košice, SK;

**(111) 219820**

(151) 9.11.2007  
 (180) 15.3.2017  
 (210) 540-2007  
 (220) 15.3.2007  
 (442) 2.8.2007  
 (732) WAY INDUSTRY, a. s. Krupina, Priemyselná 937/4, 963 01 Krupina, SK;  
 (740) Regina Ivan, Ing., Košice, SK;

**(111) 219821**

(151) 9.11.2007  
 (180) 16.3.2017  
 (210) 550-2007  
 (220) 16.3.2007  
 (442) 2.8.2007  
 (732) GAŠPAROVIČ IMRICH GAMEX, Kollárova 20, 902 01 Pezinok, SK;

**(111) 219822**

(151) 9.11.2007  
 (180) 16.3.2017  
 (210) 551-2007  
 (220) 16.3.2007  
 (442) 2.8.2007  
 (732) AFFES, a. s., Krmanova 1, 040 01 Košice, SK;

**(111) 219823**

(151) 9.11.2007  
 (180) 19.3.2017  
 (210) 556-2007  
 (220) 19.3.2007  
 (310) O-446465  
 (320) 15.3.2007  
 (330) CZ  
 (442) 2.8.2007  
 (732) Kofola holding, a. s., Nad Porubkou 2278/31a, 708 00 Ostrava, CZ;  
 (740) Záhurecký Eugen, JUDr., Banská Bystrica, SK;

**(111) 219824**

(151) 9.11.2007  
 (180) 20.3.2017  
 (210) 560-2007  
 (220) 20.3.2007  
 (442) 2.8.2007  
 (732) Javorčíková Iva, Ing., Hlavná 145, 976 44 Mýto pod Ďumbierom, SK;

**(111) 219825**

(151) 9.11.2007  
 (180) 21.3.2017  
 (210) 563-2007  
 (220) 21.3.2007  
 (442) 2.8.2007  
 (732) COOP Jednota Slovensko, spotrebné družstvo, Bajkalská 25, 827 18 Bratislava, SK;

**(111) 219826**

(151) 9.11.2007  
 (180) 21.3.2017  
 (210) 564-2007  
 (220) 21.3.2007  
 (442) 2.8.2007  
 (732) COOP Jednota Slovensko, spotrebné družstvo, Bajkalská 25, 827 18 Bratislava, SK;

**(111) 219827**

(151) 9.11.2007  
 (180) 21.3.2017  
 (210) 565-2007  
 (220) 21.3.2007  
 (442) 2.8.2007  
 (732) PH TRADE, s. r. o., Vážska 14, 914 01 Trenčianska Teplá, SK;

**(111) 219828**

(151) 9.11.2007  
(180) 19.3.2017  
(210) 566-2007  
(220) 19.3.2007  
(442) 2.8.2007  
(732) Zelenková Hana, MUDr., PhD., Hradbová 735, 089 01 Svidník, SK; Nejdková Alena, MUDr., Spanyola 43, Poliklinika II, 010 01 Žilina, SK; Holý Bohdan, MUDr., Vansovej 4, 010 08 Žilina, SK;  
(740) Regina Ivan, Ing., Košice, SK;

---

**(111) 219829**

(151) 9.11.2007  
(180) 22.3.2017  
(210) 572-2007  
(220) 22.3.2007  
(442) 2.8.2007  
(732) René Peiger, REDIS - PEZINOK, Mierová 20, 902 01 Pezinok, SK;

---

**(111) 219830**

(151) 9.11.2007  
(180) 23.3.2017  
(210) 575-2007  
(220) 23.3.2007  
(442) 2.8.2007  
(732) OCEAN SPRAY CRANBERRIES, INC., spoločnosť podľa zákonov štátu Delaware, 1 Ocean Spray Drive, Lakeville-Middleboro, Massachusetts 02349, US;  
(740) Tomeš Pavol, Ing., Bratislava,SK;

---

**(111) 219831**

(151) 9.11.2007  
(180) 23.3.2017  
(210) 576-2007  
(220) 23.3.2007  
(442) 2.8.2007  
(732) OCEAN SPRAY CRANBERRIES, INC., spoločnosť podľa zákonov štátu Delaware, 1 Ocean Spray Drive, Lakeville-Middleboro, Massachusetts 02349, US;  
(740) Tomeš Pavol, Ing., Bratislava,SK;

---

**(111) 219832**

(151) 9.11.2007  
(180) 4.4.2017  
(210) 644-2007  
(220) 4.4.2007  
(442) 2.8.2007  
(732) Ing. Juraj Višňovský, EMAILA, Šafárikova 2, 921 01 Piešťany, SK;  
(740) Beleščák Ladislav, Ing., Priešťany, SK;

---

**(111) 219833**

(151) 9.11.2007  
(180) 5.4.2017  
(210) 646-2007  
(220) 5.4.2007

(442) 2.8.2007

(732) MARKÍZA - SLOVAKIA, spol. s r. o., Bratislavská 1/a, 843 56 Bratislava - Záhorská Bystrica, SK;

(740) Fajnorová Mária, Ing., Bratislava, SK;

---

**(111) 219834**

(151) 9.11.2007  
(180) 5.4.2017  
(210) 648-2007  
(220) 5.4.2007  
(442) 2.8.2007  
(732) VYDAVATELSTVO KRÁSA, s. r. o., Jaskový rad 75, 831 01 Bratislava, SK;  
(740) Benčíková Zdenka, JUDr., Bratislava, SK;

---

**(111) 219835**

(151) 9.11.2007  
(180) 5.4.2017  
(210) 649-2007  
(220) 5.4.2007  
(442) 2.8.2007  
(732) SERVISLOG DV, s. r. o., Vysoká 14, 811 06 Bratislava, SK;  
(740) Benčíková Zdenka, JUDr., Bratislava, SK;

---

**(111) 219836**

(151) 9.11.2007  
(180) 5.4.2017  
(210) 650-2007  
(220) 5.4.2007  
(442) 2.8.2007  
(732) SERVISLOG, s. r. o., Vysoká 14, 811 06 Bratislava, SK;  
(740) Benčíková Zdenka, JUDr., Bratislava, SK;

---

**(111) 219837**

(151) 9.11.2007  
(180) 5.4.2017  
(210) 654-2007  
(220) 5.4.2007  
(442) 2.8.2007  
(732) International Exclusive Tobacco, s. r. o., Dominika Tatarku 2953, 921 01 Piešťany, SK;  
(740) Beleščák Ladislav, Ing., Priešťany, SK;

---

**(111) 219838**

(151) 9.11.2007  
(180) 5.4.2017  
(210) 655-2007  
(220) 5.4.2007  
(442) 2.8.2007  
(732) Spolok sv. Vojtecha Trnava, Radlinského 5, 917 01 Trnava, SK;  
(740) Litváková Edita, Ing., Bratislava, SK;

---

**(111) 219839**

(151) 9.11.2007  
 (180) 10.4.2017  
 (210) 665-2007  
 (220) 10.4.2007  
 (442) 2.8.2007  
 (732) STUDIO Ellie s. r. o., Južná trieda 97, 040 01 Košice, SK;

**(111) 219840**

(151) 9.11.2007  
 (180) 11.4.2017  
 (210) 683-2007  
 (220) 11.4.2007  
 (442) 2.8.2007  
 (732) BECK Financ, s. r. o., Rožňavská 1, 831 04 Bratislava, SK;  
 (740) Bohunický Michal, Mgr., Bratislava, SK;

**(111) 219841**

(151) 9.11.2007  
 (180) 13.4.2017  
 (210) 690-2007  
 (220) 13.4.2007  
 (442) 2.8.2007  
 (732) PRIGAN HOLDINGS LIMITED, Grigoria Xenopoulou 17, Totalserve House, 3106 Limassol, CY;  
 (740) Mikáči Marián, JUDr., Bratislava, SK;

**(111) 219842**

(151) 9.11.2007  
 (180) 13.4.2017  
 (210) 695-2007  
 (220) 13.4.2007  
 (442) 2.8.2007  
 (732) Iveta Kukľová - F.S.P., Wolkerova 8, 085 01 Bardejov, SK;

**(111) 219843**

(151) 9.11.2007  
 (180) 7.5.2017  
 (210) 828-2007  
 (220) 7.5.2007  
 (442) 2.8.2007  
 (732) PRO DOMO, a. s., Hattalova 12/A, 831 03 Bratislava, SK;  
 (740) Bachratá Magdaléna, Mgr., Bratislava, SK;

**(111) 219844**

(151) 9.11.2007  
 (180) 7.5.2017  
 (210) 829-2007  
 (220) 7.5.2007  
 (442) 2.8.2007  
 (732) FremantleMedia Limited, 1 Stephen Street, London W1T 1AL, GB;  
 (740) Suchoňová Katarína, JUDr., Banská Bystrica, SK;

**(111) 219845**

(151) 9.11.2007  
 (180) 7.5.2017  
 (210) 830-2007  
 (220) 7.5.2007  
 (442) 2.8.2007  
 (732) SETTOUR SLOVAKIA spol. s r. o., Lazaretská 29, 811 09 Bratislava, SK;  
 (740) Gruber Dalibor, Ing., Košice, SK;

**(111) 219846**

(151) 9.11.2007  
 (180) 9.5.2017  
 (210) 834-2007  
 (220) 9.5.2007  
 (442) 2.8.2007  
 (732) Hrbáč Richard, Libáňská 2335/4, 193 00 Praha, CZ; CEDR GROUP, s. r. o., U Pekařky 1/484, 180 00 Praha, CZ;  
 (740) Kubínyi Peter, Bc., Trenčín, SK;

**(111) 219847**

(151) 9.11.2007  
 (180) 9.5.2017  
 (210) 835-2007  
 (220) 9.5.2007  
 (442) 2.8.2007  
 (732) TERRATEST s. r. o., Podunajská 25, 821 06 Bratislava, SK;

**(111) 219848**

(151) 9.11.2007  
 (180) 9.5.2017  
 (210) 836-2007  
 (220) 9.5.2007  
 (442) 2.8.2007  
 (732) DACH MAT, spol. s r. o., Kalinčiakova 26, 040 01 Košice, SK;

**(111) 219849**

(151) 9.11.2007  
 (180) 9.5.2017  
 (210) 838-2007  
 (220) 9.5.2007  
 (442) 2.8.2007  
 (732) BALTAXIA s. r. o., Strážovská 1, 974 11 Banská Bystrica, SK;

**(111) 219850**

(151) 9.11.2007  
 (180) 11.5.2017  
 (210) 840-2007  
 (220) 11.5.2007  
 (442) 2.8.2007  
 (732) SLOVAK INVEST CORPORATION, a. s., Námestie Ľ. Štúra 2, 010 01 Žilina, SK;

**(111) 219851**

(151) 9.11.2007  
(180) 4.1.2017  
(210) 5005-2007  
(220) 4.1.2007  
(442) 2.8.2007  
(732) Navrátil Hynek, Chvalkovická 714, 193 00 Praha, CZ;  
(740) Hojčuš Peter, Ing., Bratislava, SK;

---

**(111) 219852**

(151) 9.11.2007  
(180) 15.1.2017  
(210) 5043-2007  
(220) 15.1.2007  
(442) 2.8.2007  
(732) Takko Fashion s. r. o., Sibírska 55, 831 02 Bratislava, SK;

---

**(111) 219853**

(151) 9.11.2007  
(180) 16.1.2017  
(210) 5048-2007  
(220) 16.1.2007  
(442) 2.8.2007  
(732) Henkel KGaA, Henkelstrasse 67, 40589 Düsseldorf, DE;  
(740) ROTT, RŮŽIČKA & GUTTMANN, v. o. s., Bratislava, SK;

---

**(111) 219854**

(151) 9.11.2007  
(180) 18.1.2017  
(210) 5051-2007  
(220) 18.1.2007  
(442) 2.8.2007  
(732) ŠINKO - DREVOVÝROBA, s. r. o., Palmová 119/25, 851 10 Bratislava - Jarovce, SK;  
(740) Kováčik Štefan, Ing., Bratislava, SK;

---

**(111) 219855**

(151) 9.11.2007  
(180) 18.1.2017  
(210) 5053-2007  
(220) 18.1.2007  
(442) 2.8.2007  
(732) HYDRAFLEX SLOVAKIA, s. r. o., Beladice 620, 951 75 Beladice, SK;  
(740) Litváková Edita, Ing., Bratislava, SK;

---

**(111) 219856**

(151) 9.11.2007  
(180) 19.1.2017  
(210) 5056-2007  
(220) 19.1.2007  
(442) 2.8.2007  
(732) SPIELMANN, s. r. o., Mlynské Nivy 33, 821 09 Bratislava, SK;  
(740) Jóža Marcel, JUDr., Bratislava, SK;

---

**(111) 219857**

(151) 9.11.2007  
(180) 19.1.2017  
(210) 5059-2007  
(220) 19.1.2007  
(442) 2.8.2007  
(732) FOOD STAR, s. r. o., Kapusnícka 373/17, 955 01 Nemčice, SK;  
(740) Dolanská Elena, RNDr., Bratislava, SK;

---

**(111) 219858**

(151) 9.11.2007  
(180) 24.1.2017  
(210) 5067-2007  
(220) 24.1.2007  
(442) 2.8.2007  
(732) Coffee to go, s. r. o., Koreničova 13/1444, 811 03 Bratislava, SK;  
(740) Guniš Jaroslav, Mgr., Bratislava, SK;

---

**(111) 219859**

(151) 9.11.2007  
(180) 29.1.2017  
(210) 5080-2007  
(220) 29.1.2007  
(442) 2.8.2007  
(732) FOOD STAR, s. r. o., Kapusnícka 373/17, 955 01 Nemčice, SK;  
(740) Dolanská Elena, RNDr., Bratislava, SK;

---

**(111) 219860**

(151) 9.11.2007  
(180) 30.1.2017  
(210) 5082-2007  
(220) 30.1.2007  
(442) 2.8.2007  
(732) FEND Trade s. r. o., Čajakova 28, 831 01 Bratislava, SK;

---

**(111) 219861**

(151) 9.11.2007  
(180) 31.1.2017  
(210) 5083-2007  
(220) 31.1.2007  
(442) 2.8.2007  
(732) Handzuš Peter, Ing., Hanulova 955/45, 949 01 Nitra - Čermáň, SK;  
(740) Litváková Edita, Ing., Bratislava, SK;

---

**(111) 219862**

(151) 9.11.2007  
(180) 31.1.2017  
(210) 5084-2007  
(220) 31.1.2007  
(442) 2.8.2007  
(732) Handzuš Peter, Ing., Hanulova 955/45, 949 01 Nitra - Čermáň, SK;  
(740) Litváková Edita, Ing., Bratislava, SK;

---



**(111) 219863**

(151) 9.11.2007  
 (180) 1.2.2017  
 (210) 5090-2007  
 (220) 1.2.2007  
 (442) 2.8.2007  
 (732) Carroll William F, 135 Circle Drive, Bradbury, California 91010, US; Carroll Michael T, 135 Circle Drive, Bradbury, California 91010, US; Carroll Noel, Flat 11, 12-14 Reeves Mews, Mayfair, W1K2EG, GB; Carroll Robert Wilfred, 158 Sawpit Lane, Bradbury, California 91010, US;  
 (740) Čechvalová Dagmar, Bratislava, SK;

**(111) 219864**

(151) 9.11.2007  
 (180) 1.2.2017  
 (210) 5093-2007  
 (220) 1.2.2007  
 (442) 2.8.2007  
 (732) Deluxe investment corporation, Olaji Trade Centre, Francis Rachel Street, Victoria, Mahé, SC;  
 (740) Hojčuš Peter, Ing., Bratislava, SK;

**(111) 219865**

(151) 9.11.2007  
 (180) 7.2.2017  
 (210) 5126-2007  
 (220) 7.2.2007  
 (442) 2.8.2007  
 (732) MAYA, spol. s r. o., Čajakova 13, 811 05 Bratislava, SK;  
 (740) Budaj Miroslav, JUDr., Bratislava, SK;

**(111) 219866**

(151) 9.11.2007  
 (180) 7.2.2017  
 (210) 5127-2007  
 (220) 7.2.2007  
 (442) 2.8.2007  
 (732) Novostavby s. r. o., Za stanicou 10, 831 04 Bratislava, SK;

**(111) 219867**

(151) 9.11.2007  
 (180) 7.2.2017  
 (210) 5132-2007  
 (220) 7.2.2007  
 (442) 2.8.2007  
 (732) Aktsionerno Droujestvo Bulgartabac Holding, 62 Graf Ignatiev Str., 1000 Sofia, BG;  
 (740) PATENTSERVIS BRATISLAVA a. s., Bratislava, SK;

**(111) 219868**

(151) 9.11.2007  
 (180) 7.2.2017  
 (210) 5133-2007  
 (220) 7.2.2007  
 (310) 07 3474021  
 (320) 11.1.2007

(330) FR

(442) 2.8.2007  
 (732) SAINT LOUIS SUCRE S.A., 23-25 avenue Franklin Roosevelt, 75008 Paris, FR;  
 (740) PATENTSERVIS BRATISLAVA a. s., Bratislava, SK;

**(111) 219869**

(151) 9.11.2007  
 (180) 9.2.2017  
 (210) 5134-2007  
 (220) 9.2.2007  
 (442) 2.8.2007  
 (732) AKUŠAT, s. r. o., Kukučínova 31/2885, 901 01 Malacky, SK;  
 (740) Šujanová Mária, Ing., Bratislava, SK;

**(111) 219870**

(151) 9.11.2007  
 (180) 16.2.2017  
 (210) 5158-2007  
 (220) 16.2.2007  
 (442) 2.8.2007  
 (732) BONGRAIN S.A., 42 rue Rieussec, 78220 Viroflay, FR;  
 (740) Stavrovský Peter, JUDr., Bratislava, SK;

**(111) 219871**

(151) 9.11.2007  
 (180) 19.2.2017  
 (210) 5163-2007  
 (220) 19.2.2007  
 (442) 2.8.2007  
 (732) ZETR SK, s. r. o., Areál PDP Drietoma, 913 03 Drietoma, SK;  
 (740) Dolanská Elena, RNDr., Bratislava, SK;

**(111) 219872**

(151) 9.11.2007  
 (180) 19.2.2017  
 (210) 5164-2007  
 (220) 19.2.2007  
 (442) 2.8.2007  
 (732) ZETR SK, s. r. o., Areál PDP Drietoma, 913 03 Drietoma, SK;  
 (740) Dolanská Elena, RNDr., Bratislava, SK;

**(111) 219873**

(151) 9.11.2007  
 (180) 21.2.2017  
 (210) 5172-2007  
 (220) 21.2.2007  
 (442) 2.8.2007  
 (732) GREKOL, s. r. o., Miletičova 1, 821 08 Bratislava, SK;

**(111) 219874**

(151) 9.11.2007  
(180) 21.2.2017  
(210) 5173-2007  
(220) 21.2.2007  
(442) 2.8.2007  
(732) DND INVEST s. r. o., Boženy Němcovej 9, 811 04 Bratislava, SK;

---

**(111) 219875**

(151) 9.11.2007  
(180) 21.2.2017  
(210) 5175-2007  
(220) 21.2.2007  
(442) 2.8.2007  
(732) The Coca-Cola Company, One Coca-Cola Plaza, Atlanta, Georgia 30313, US;  
(740) Csekes Erika, JUDr., Bratislava, SK;

---

**(111) 219876**

(151) 9.11.2007  
(180) 21.2.2017  
(210) 5176-2007  
(220) 21.2.2007  
(442) 2.8.2007  
(732) The Coca-Cola Company, One Coca-Cola Plaza, Atlanta, Georgia 30313, US;  
(740) Csekes Erika, JUDr., Bratislava, SK;

---

**(111) 219877**

(151) 9.11.2007  
(180) 21.2.2017  
(210) 5179-2007  
(220) 21.2.2007  
(442) 2.8.2007  
(732) B-SOFT, s. r. o., Pod záhradami 64, 841 02 Bratislava, SK;

---

**(111) 219878**

(151) 9.11.2007  
(180) 21.2.2017  
(210) 5180-2007  
(220) 21.2.2007  
(442) 2.8.2007  
(732) B-SOFT, s. r. o., Pod záhradami 64, 841 02 Bratislava, SK;

---

**(111) 219879**

(151) 9.11.2007  
(180) 22.2.2017  
(210) 5186-2007  
(220) 22.2.2007  
(442) 2.8.2007  
(732) MATSUSHITA ELECTRIC INDUSTRIAL CO., LTD., 1006, Oaza Kadoma, Kadoma-shi, Osaka 571-8501, JP;  
(740) ROTT, RŮŽIČKA & GUTTMANN, v. o. s., Bratislava, SK;

---

**(111) 219880**

(151) 9.11.2007  
(180) 27.2.2017  
(210) 5206-2007  
(220) 27.2.2007  
(442) 2.8.2007  
(732) INTERPHARM Slovakia, a. s., Uzbecká 18/A, 821 06 Bratislava, SK;  
(740) Holoubková Mária, Ing., Bratislava, SK;

---

**(111) 219881**

(151) 9.11.2007  
(180) 5.3.2017  
(210) 5234-2007  
(220) 5.3.2007  
(442) 2.8.2007  
(732) Západoslovenská energetika, a. s., Čulenova 6, 816 47 Bratislava, SK;  
(740) Litváková Edita, Ing., Bratislava, SK;

---

**(111) 219882**

(151) 9.11.2007  
(180) 5.3.2017  
(210) 5235-2007  
(220) 5.3.2007  
(442) 2.8.2007  
(732) Západoslovenská energetika, a. s., Čulenova 6, 816 47 Bratislava, SK;  
(740) Litváková Edita, Ing., Bratislava, SK;

---

**(111) 219883**

(151) 9.11.2007  
(180) 5.3.2017  
(210) 5236-2007  
(220) 5.3.2007  
(442) 2.8.2007  
(732) Západoslovenská energetika, a. s., Čulenova 6, 816 47 Bratislava, SK;  
(740) Litváková Edita, Ing., Bratislava, SK;

---

**(111) 219884**

(151) 9.11.2007  
(180) 5.3.2017  
(210) 5237-2007  
(220) 5.3.2007  
(442) 2.8.2007  
(732) Západoslovenská energetika, a. s., Čulenova 6, 816 47 Bratislava, SK;  
(740) Litváková Edita, Ing., Bratislava, SK;

---

**(111) 219885**

(151) 9.11.2007  
(180) 5.3.2017  
(210) 5238-2007  
(220) 5.3.2007  
(442) 2.8.2007  
(732) Západoslovenská energetika, a. s., Čulenova 6, 816 47 Bratislava, SK;  
(740) Litváková Edita, Ing., Bratislava, SK;

---

**(111) 219886**

(151) 9.11.2007  
 (180) 5.3.2017  
 (210) 5239-2007  
 (220) 5.3.2007  
 (442) 2.8.2007  
 (732) Akzo Nobel Coatings International B.V., Velperweg 76, 6824 BM Arnhem, NL;  
 (740) ROTT, RŮŽIČKA & GUTTMANN, v. o. s., Bratislava, SK;

**(111) 219887**

(151) 9.11.2007  
 (180) 9.3.2017  
 (210) 5263-2007  
 (220) 9.3.2007  
 (442) 2.8.2007  
 (732) Drobcová Lenka, Ing., Hviezdoslavova 4, 900 28 Ivanka pri Dunaji, SK;  
 (740) Porubčan Róbert, Ing., Ivanka pri Dunaji, SK;

**(111) 219888**

(151) 9.11.2007  
 (180) 9.3.2017  
 (210) 5265-2007  
 (220) 9.3.2007  
 (442) 2.8.2007  
 (732) BOCHEMIE, s. r. o., Lidická 326, 735 95 Bohumín, CZ;  
 (740) ROTT, RŮŽIČKA & GUTTMANN, v. o. s., Bratislava, SK;

**(111) 219889**

(151) 9.11.2007  
 (180) 9.3.2017  
 (210) 5266-2007  
 (220) 9.3.2007  
 (442) 2.8.2007  
 (732) STADA Arzneimittel AG, Stadastrasse 2-18, 61118 Bad Vilbel, DE;  
 (740) PATENTSERVIS BRATISLAVA, a. s., Bratislava, SK;

**(111) 219890**

(151) 9.11.2007  
 (180) 13.3.2017  
 (210) 5268-2007  
 (220) 13.3.2007  
 (442) 2.8.2007  
 (732) Tyazhev Vladimír, Raztočna 83, 821 07 Bratislava, SK;

**(111) 219891**

(151) 9.11.2007  
 (180) 13.3.2017  
 (210) 5275-2007  
 (220) 13.3.2007  
 (442) 2.8.2007  
 (732) BELUPO-Lijekovi i kozmetika d.d., Danica 5, 48000 Koprivnica, HR;  
 (740) Holoubková Mária, Ing., Bratislava, SK;

**(111) 219892**

(151) 9.11.2007  
 (180) 13.3.2017  
 (210) 5276-2007  
 (220) 13.3.2007  
 (442) 2.8.2007  
 (732) CAIFA spol. s r. o., Stará Vajnorská 17, 831 02 Bratislava, SK;  
 (740) Holoubková Mária, Ing., Bratislava, SK;

**(111) 219893**

(151) 9.11.2007  
 (180) 13.3.2017  
 (210) 5277-2007  
 (220) 13.3.2007  
 (442) 2.8.2007  
 (732) CAIFA spol. s r. o., Stará Vajnorská 17, 831 02 Bratislava, SK;  
 (740) Holoubková Mária, Ing., Bratislava, SK;

**(111) 219894**

(151) 9.11.2007  
 (180) 13.3.2017  
 (210) 5279-2007  
 (220) 13.3.2007  
 (442) 2.8.2007  
 (732) Develey Holding GmbH & Co. Beteiligungs KG, Ottobrunner Straße 45, 82008 Unterhaching, DE;  
 (740) Šiška Karol, JUDr., Bratislava, SK;

**(111) 219895**

(151) 9.11.2007  
 (180) 13.3.2017  
 (210) 5280-2007  
 (220) 13.3.2007  
 (442) 2.8.2007  
 (732) Develey Holding GmbH & Co. Beteiligungs KG, Ottobrunner Straße 45, 82008 Unterhaching, DE;  
 (740) Šiška Karol, JUDr., Bratislava, SK;

**(111) 219896**

(151) 9.11.2007  
 (180) 16.3.2017  
 (210) 5302-2007  
 (220) 16.3.2007  
 (442) 2.8.2007  
 (732) ČSOB Poist'ovňa, a. s., Vajnorská 100/B, 831 04 Bratislava, SK;  
 (740) Holakovský Štefan, Ing., Bratislava, SK;

**(111) 219897**

(151) 9.11.2007  
 (180) 20.3.2017  
 (210) 5310-2007  
 (220) 20.3.2007  
 (442) 2.8.2007  
 (732) FORMULA - tip, s. r. o., M. R. Štefánika 141/13, 017 01 Považská Bystrica, SK;  
 (740) Litvák Edita, Ing., Bratislava, SK;

**(111) 219898**

(151) 9.11.2007  
(180) 30.8.2016  
(210) 5993-2006  
(220) 30.8.2006  
(442) 4.1.2007  
(732) OMEGA PLUS, spol. s r. o., Jelšová 11, 831 01 Bratislava, SK;

---

**(111) 219902**

(151) 13.11.2007  
(180) 21.6.2014  
(210) 2028-2004  
(220) 21.6.2004  
(442) 1.7.2005  
(732) Výstavisko TMM, a. s., Pod Sokolicami 43, 911 40 Trenčín, SK;  
(740) Baláž Oliver, JUDr., Bratislava, SK;

---

**(111) 219905**

(151) 19.11.2007  
(180) 3.10.2012  
(210) 2808-2002  
(220) 3.10.2002  
(442) 7.10.2003  
(732) Ed. Haas SK, s. r. o., Staničná 20, 908 51 Holíč, SK;

---

**(111) 219909**

(151) 20.11.2007  
(180) 23.11.2015  
(210) 2160-2005  
(220) 23.11.2005  
(310) 428454  
(320) 26.7.2005  
(330) CZ  
(442) 3.11.2006  
(732) AHOLD Central Europe, s. r. o., Slavíčková 1a, 638 00 Brno, CZ;  
(740) Kubínyi Peter, Bc., Trenčín, SK;

---

**(111) 219910**

(151) 20.11.2007  
(180) 8.6.2016  
(210) 5661-2006  
(220) 8.6.2006  
(442) 7.6.2007  
(732) KONCEPT, s. r. o., Vilova 19, 851 01 Bratislava, SK;  
(740) Porubčan Róbert, Ing., Ivanka pri Dunaji, SK;

---

**(111) 219912**

(151) 21.11.2007  
(180) 11.3.2012  
(210) 704-2002  
(220) 11.3.2002  
(442) 1.7.2003  
(732) CHIRANA T. Injecta, a. s., Nám. Dr. Alberta Schweit- zera 194, 916 01 Stará Turá, SK;  
(740) Litvákova Edita, Ing., Bratislava, SK;

---

**(111) 219913**

(151) 21.11.2007  
(180) 30.5.2012  
(210) 1625-2002  
(220) 30.5.2002  
(442) 7.10.2003  
(732) CHIRANA T. Injecta, a. s., Nám. Dr. Alberta Schweit- zera 194, 916 01 Stará Turá, SK;  
(740) Litvákova Edita, Ing., Bratislava, SK;

---

## Zapísané ochranné známky so zmenou

(210)	(111)	(210)	(111)	(210)	(111)	(210)	(111)
1751-2000	219904	1791-2003	219906	110-2007	219711	567-2007	219911
461-2003	219914	1253-2005	219899	111-2007	219712	5222-2007	219901
462-2003	219915	799-2006	219900	112-2007	219713		
1178-2003	219908	820-2006	219907	113-2007	219714		
1359-2003	219916	6334-2006	219903	226-2007	219728		

**(111) 219711**

(151) 9.11.2007

(180) 18.1.2017

(210) 110-2007

(220) 18.1.2007

(442) 2.8.2007

**9 (511) 16, 35, 36**

(511) 16 - Tlačoviny, knihy a tlačené publikácie, časopisy, noviny, brožúry, sprievodcovia a príručky, všetko v súvislosti s finančníctvom a motorizmom; príručky a prílohy z oblasti bankovníctva, finančníctva a motorizmu; časopisy a správy týkajúce sa hospodárskych a obchodných štatistických úverových informácií a podmienok, správ a prehľadov; tlačené tabuľky, grafy, diagramy, schémy a príručky vytvorené z uvedených informácií. 35 - Poradenské a konzultačné služby v oblasti obchodnej činnosti a podnikania; poskytovanie obchodných alebo podnikateľských informácií; marketing; marketingové štúdie; obchodný alebo podnikateľský prieskum; prieskum verejnej mienky; prieskum trhu; analýzy nákladov; hospodárske (ekonomické) predpovede; zostavovanie výpisov z účtov; vedenie kartoték v počítači; zbieranie údajov do centrálnej kartotéky; vzťahy s verejnosťou (prieskum vzťahov medzi podnikmi, inštitúciami a spoločenským prostredím); organizovanie výstav na komerčné alebo reklamné účely; predvádzanie tovaru na reklamné účely a podporu predaja; vylepovanie plagátov; rozširovanie reklamných alebo inzertných oznamov; rozširovanie reklamných materiálov zákazníkom (letáky, prospekty, tlačivá, vzorky); zasielanie reklamných materiálov zákazníkom; vydávanie a aktualizovanie reklamných materiálov; uverejňovanie reklamných textov; prenájom reklamných plôch; vydávanie reklamných alebo náborových textov; rozhlasová reklama; televízne reklamy; reklamná, inzertná a propagačná činnosť prostredníctvom akéhokoľvek média, prostredníctvom telefónnej siete, dátovej siete, informačnej siete, elektronickej siete, komunikačnej siete alebo počítačovej siete; poskytovanie informácií a iných informačných produktov komerčného alebo reklamného charakteru, multimedialných informácií komerčného alebo reklamného charakteru; komerčné využitie internetu na poskytovanie služieb patriacich do triedy 35; online inzercia; sprostredkovanie obchodu s tovarom. 36 - Vydávanie kreditných kariet; služby týkajúce sa úverových kariet; organizovanie dobročinných zbierok; kapitálové investície; garancie, záruky, kaucie; klíring (zúčtovávanie vzájomných pohľadávok a záväzkov - bezhotovostné platenie); úschovné služby; úschova v bezpečnostných schrán-

kach; pôžičky (financovanie); daňové odhady (služby); finančné služby; finančné odhady a oceňovanie (poisťovníctvo, bankovníctvo, nehnuteľnosti); konateľstvo, zastupiteľstvo; správcovstvo; služby v oblasti finančníctva; finančné riadenie; záručné pôžičky; hypotéky, poskytovanie pôžičiek; peňažné služby; burzové makléřstvo; finančné analýzy; finančné poradenstvo; konzultačné služby v oblasti financií; elektronický prevod kapitálu; platobné prevody vykonávané elektronicky; finančné informácie; vydávanie cenných papierov; úschova cenností; kurzové záznamy na burze; príjem vkladov od spoločnosti; poskytovanie úverov; investovanie do cenných papierov; finančný lízing; obchodovanie na vlastný účet alebo na účet klienta s devízovými hodnotami v oblasti termínovaných obchodov (futures) a opcí (options) včítane kurzových a úrokových obchodov a s prevoditeľnými cennými papiermi; finančné makléřstvo; portfólio manažment; operačný lízing; zmenárenská činnosť; faktoring a forfajting; sprostredkovanie nákupu a predaja nehnuteľností; sprostredkovateľská činnosť v oblasti financií, bankovníctva, poisťovníctva.

**(540) Lexus Rent**

(732) Toyota Financial Services Slovakia s.r.o., Gagarinova 7/C, 821 03 Bratislava, SK;

(740) Werner Andrej, JUDr., Bratislava, SK;

**(111) 219712**

(151) 9.11.2007

(180) 18.1.2017

(210) 111-2007

(220) 18.1.2007

(442) 2.8.2007

**9 (511) 16, 35, 36**

(511) 16 - Tlačoviny, knihy a tlačené publikácie, časopisy, noviny, brožúry, sprievodcovia a príručky, všetko v súvislosti s finančníctvom a motorizmom; príručky a prílohy z oblasti bankovníctva, finančníctva a motorizmu; časopisy a správy týkajúce sa hospodárskych a obchodných štatistických úverových informácií a podmienok, správ a prehľadov; tlačené tabuľky, grafy, diagramy, schémy a príručky vytvorené z uvedených informácií. 35 - Poradenské a konzultačné služby v oblasti obchodnej činnosti a podnikania; poskytovanie obchodných alebo podnikateľských informácií; marketing; marketingové štúdie; obchodný alebo podnikateľský prieskum; prieskum verejnej mienky; prieskum trhu; analýzy nákladov; hospodárske (ekonomické) predpovede; zostavovanie výpisov z účtov; vedenie kartoték v počítači;

zbieranie údajov do centrálnej kartotéky; vzťahy s verejnosťou (prieskum vzťahov medzi podnikmi, inštitúciami a spoločenským prostredím); organizovanie výstav na komerčné alebo reklamné účely; predvádzanie tovaru na reklamné účely a podporu predaja; vylepovanie plagátov; rozširovanie reklamných alebo inzertných oznamov; rozširovanie reklamných materiálov zákazníkom (letáky, prospekty, tlačivá, vzorky); zasielanie reklamných materiálov zákazníkom; vydávanie a aktualizovanie reklamných materiálov; uverejňovanie reklamných textov; prenájom reklamných plôch; vydávanie reklamných alebo náborových textov; rozhlasová reklama; televízne reklamy; reklamná, inzertná a propagačná činnosť prostredníctvom akéhokoľvek média, prostredníctvom telefónnej siete, dátovej siete, informačnej siete, elektronickej siete, komunikačnej siete alebo počítačovej siete; poskytovanie informácií a iných informačných produktov komerčného alebo reklamného charakteru, multimediálnych informácií komerčného alebo reklamného charakteru; komerčné využitie internetu na poskytovanie služieb patriacich do triedy 35; online inzercia; sprostredkovanie obchodu s tovarom.

36 - Vydávanie kreditných kariet; služby týkajúce sa úverových kariet; organizovanie dobročinných zbierok; kapitálové investície; garancie, záruky, kaucie; klíring (zúčtovávanie vzájomných pohľadávok a záväzkov - bezhotovostné platenie); úschovné služby; úschova v bezpečnostných schránkach; pôžičky (financovanie); daňové odhady (služby); finančné služby; finančné odhady a oceňovanie (poisťovníctvo, bankovníctvo, nehnuteľnosti); konateľstvo, zastupiteľstvo; správcovstvo; služby v oblasti finančnictva; finančné riadenie; záručné pôžičky; hypotéky, poskytovanie pôžičiek; peňažné služby; burzové makléřstvo; finančné analýzy; finančné poradenstvo; konzultačné služby v oblasti financií; elektronický prevod kapitálu; platobné prevody vykonávané elektronicky; finančné informácie; vydávanie cenných papierov; úschova cenností; kurzové záznamy na burze; príjem vkladov od spoločnosti; poskytovanie úverov; investovanie do cenných papierov; finančný lízing; obchodovanie na vlastný účet alebo na účet klienta s devízovými hodnotami v oblasti termínovaných obchodov (futures) a opcí (options) vrátane kurzových a úrokových obchodov a s prevoditeľnými cennými papiermi; finančné makléřstvo; portfólio manažment; operačný lízing; zmenárenská činnosť; faktoring a forfajting; sprostredkovanie nákupu a predaja nehnuteľností; sprostredkovateľská činnosť v oblasti financií, bankovníctva, poisťovníctva.

### (540) Lexus Leasing

(732) Toyota Financial Services Slovakia s.r.o., Gagarinova 7/C, 821 03 Bratislava, SK;

(740) Werner Andrej, JUDr., Bratislava, SK;

### (111) 219713

(151) 9.11.2007

(180) 18.1.2017

(210) 112-2007

(220) 18.1.2007

(442) 2.8.2007

### 9 (511) 16, 35, 36

(511) 16 - Tlačoviny, knihy a tlačené publikácie, časopisy, noviny, brožúry, sprievodcovia a príručky, všetko v súvislosti s finančnictvom a motorizmom; príručky a prílohy z oblasti bankovníctva, finančnictva a motorizmu; časopisy a správy týkajúce sa hospodárskych a obchodných štatistických úverových informácií a podmienok, správ a prehľadov; tlačené tabuľky, grafy, diagramy, schémy a príručky vytvorené z uvedených informácií. 35 - Poradenské a konzultačné služby v oblasti obchodnej činnosti a podnikania; poskytovanie obchodných alebo podnikateľských informácií; marketing; marketingové štúdie; obchodný alebo podnikateľský prieskum; prieskum verejnej mienky; prieskum trhu; analýzy nákladov; hospodárske (ekonomické) predpovede; zostavovanie výpisov z účtov; vedenie kartotiek v počítači; zbieranie údajov do centrálnej kartotéky; vzťahy s verejnosťou (prieskum vzťahov medzi podnikmi, inštitúciami a spoločenským prostredím); organizovanie výstav na komerčné alebo reklamné účely; predvádzanie tovaru na reklamné účely a podporu predaja; vylepovanie plagátov; rozširovanie reklamných alebo inzertných oznamov; rozširovanie reklamných materiálov zákazníkom (letáky, prospekty, tlačivá, vzorky); zasielanie reklamných materiálov zákazníkom; vydávanie a aktualizovanie reklamných materiálov; uverejňovanie reklamných textov; prenájom reklamných plôch; vydávanie reklamných alebo náborových textov; rozhlasová reklama; televízne reklamy; reklamná, inzertná a propagačná činnosť prostredníctvom akéhokoľvek média, prostredníctvom telefónnej siete, dátovej siete, informačnej siete, elektronickej siete, komunikačnej siete alebo počítačovej siete; poskytovanie informácií a iných informačných produktov komerčného alebo reklamného charakteru, multimediálnych informácií komerčného alebo reklamného charakteru; komerčné využitie internetu na poskytovanie služieb patriacich do triedy 35; online inzercia; sprostredkovanie obchodu s tovarom.

36 - Vydávanie kreditných kariet; služby týkajúce sa úverových kariet; organizovanie dobročinných zbierok; kapitálové investície; garancie, záruky, kaucie; klíring (zúčtovávanie vzájomných pohľadávok a záväzkov - bezhotovostné platenie); úschovné služby; úschova v bezpečnostných schránkach; pôžičky (financovanie); daňové odhady (služby); finančné služby; finančné odhady a oceňovanie (poisťovníctvo, bankovníctvo, nehnuteľnosti); konateľstvo, zastupiteľstvo; správcovstvo; služby v oblasti finančnictva; finančné riadenie; záručné pôžičky; hypotéky, poskytovanie pôžičiek; peňažné služby; burzové makléřstvo; finančné analýzy; finančné poradenstvo; konzultačné služby v oblasti financií; elektronický prevod kapitálu; platobné prevody vykonávané elektronicky; finančné informácie; vydávanie cenných papierov; úschova cenností; kurzové záznamy na burze; príjem vkladov od spoločnosti; poskytovanie úverov; investovanie do cenných papierov; finančný lízing; obchodovanie na vlastný účet alebo na účet klienta s devízovými hodnotami v oblasti termínovaných obchodov (futures) a opcí (options) vrátane kurzových a úroko-

vých obchodov a s prevoditeľnými cennými papiermi; finančné maklérsstvo; portfólio manažment; operačný lízing; zmenárenská činnosť; faktoring a forfajting; sprostredkovanie nákupu a predaja nehnuteľností; sprostredkovateľská činnosť v oblasti financií, bankovníctva, poisťovníctva.

**(540) Lexus Kredit**

(732) Toyota Financial Services Slovakia s.r.o., Gagarinova 7/C, 821 03 Bratislava, SK;

(740) Werner Andrej, JUDr., Bratislava, SK;

**(111) 219714**

(151) 9.11.2007

(180) 18.1.2017

(210) 113-2007

(220) 18.1.2007

(442) 2.8.2007

**9 (511) 16, 35, 36**

(511) 16 - Tlačoviny, knihy a tlačené publikácie, časopisy, noviny, brožúry, sprievodcovia a príručky, všetko v súvislosti s finančníctvom a motorizmom; príručky a prílohy z oblasti bankovníctva, finančníctva a motorizmu; časopisy a správy týkajúce sa hospodárskych a obchodných štatistických úverových informácií a podmienok, správ a prehľadov; tlačené tabuľky, grafy, diagramy, schémy a príručky vytvorené z uvedených informácií. 35 - Poradenské a konzultačné služby v oblasti obchodnej činnosti a podnikania; poskytovanie obchodných alebo podnikateľských informácií; marketing; marketingové štúdie; obchodný alebo podnikateľský prieskum; prieskum verejnej mienky; prieskum trhu; analýzy nákladov; hospodárske (ekonomické) predpovede; zostavovanie výpisov z účtov; vedenie kartoték v počítači; zbieranie údajov do centrálnej kartotéky; vzťahy s verejnosťou (prieskum vzťahov medzi podnikmi, inštitúciami a spoločenským prostredím); organizovanie výstav na komerčné alebo reklamné účely; predvádzanie tovaru na reklamné účely a podporu predaja; vylepovanie plagátov; rozširovanie reklamných alebo inzertných oznamov; rozširovanie reklamných materiálov zákazníkom (letáky, prospekty, tlačivá, vzorky); zasielanie reklamných materiálov zákazníkom; vydávanie a aktualizovanie reklamných materiálov; uverejňovanie reklamných textov; prenájom reklamných plôch; vydávanie reklamných alebo náborových textov; rozhlasová reklama; televízne reklamy; reklamná, inzertná a propagačná činnosť prostredníctvom akéhokoľvek média, prostredníctvom telefónnej siete, dátovej siete, informačnej siete, elektronickej siete, komunikačnej siete alebo počítačovej siete; poskytovanie informácií a iných informačných produktov komerčného alebo reklamného charakteru, multimediálnych informácií komerčného alebo reklamného charakteru; komerčné využitie internetu na poskytovanie služieb patriacich do triedy 35; online inzercia; sprostredkovanie obchodu s tovarom.

36 - Vydávanie kreditných kariet; služby týkajúce sa úverových kariet; organizovanie dobročinných zbierok; kapitálové investície; garancie, záruky, kaucie; klíring (zúčtovávanie vzájomných pohľadávok a záväzkov - bezhotovostné platenie);

úschovné služby; úschova v bezpečnostných schránkach; pôžičky (financovanie); daňové odhady (služby); finančné služby; finančné odhady a oceňovanie (poisťovníctvo, bankovníctvo, nehnuteľnosti); konateľstvo, zastupiteľstvo; správcovstvo; služby v oblasti finančníctva; finančné riadenie; záručné pôžičky; hypotéky, poskytovanie pôžičiek; peňažné služby; burzové maklérsstvo; finančné analýzy; finančné poradenstvo; konzultačné služby v oblasti financií; elektronický prevod kapitálu; platobné prevody vykonávané elektronicke; finančné informácie; vydávanie cenných papierov; úschova cenností; kurzové záznamy na burze; príjem vkladov od spoločnosti; poskytovanie úverov; investovanie do cenných papierov; finančný lízing; obchodovanie na vlastný účet alebo na účet klienta s devízovými hodnotami v oblasti termínovaných obchodov (futures) a opcí (options) včítane kurzových a úrokových obchodov a s prevoditeľnými cennými papiermi; finančné maklérsstvo; portfólio manažment; operačný lízing; zmenárenská činnosť; faktoring a forfajting; sprostredkovanie nákupu a predaja nehnuteľností; sprostredkovateľská činnosť v oblasti financií, bankovníctva, poisťovníctva.

**(540) Lexus Vario**

(732) Toyota Financial Services Slovakia s.r.o., Gagarinova 7/C, 821 03 Bratislava, SK;

(740) Werner Andrej, JUDr., Bratislava, SK;

**(111) 219728**

(151) 9.11.2007

(180) 2.2.2017

(210) 226-2007

(220) 2.2.2007

(442) 2.8.2007

**9 (511) 9, 16, 35, 42**

(511) 9 - Videotelefony, rádiotelefonne zariadenia, digitálne fotoaparáty, digitálne kamery, satelity, prehrávače kompaktných diskov, digitálne univerzálne disky a digitálne viacúčelové disky.

16 - Časopisy (periodiká).

35 - Maloobchodné alebo veľkoobchodné služby prostredníctvom internetu s digitálnymi zariadeniami, mobilnými telefónmi a ich príslušenstvom; maloobchodné alebo veľkoobchodné služby s digitálnymi zariadeniami, mobilnými telefónmi a ich príslušenstvom.

42 - Vypracovanie odborných posudkov, recenzií na mobilné telefóny a digitálne zariadenia.

**(540)**



(591) biela, sivá, červená

(732) RASCO, s. r. o., Tomášikova 10/B, 821 03 Bratislava, SK;

(740) Danko Andrej, JUDr., Bratislava, SK;

**(111) 219899**

(151) 9.11.2007  
 (180) 7.7.2015  
 (210) 1253-2005  
 (220) 7.7.2005  
 (442) 7.9.2006

**9 (511) 3,14**

(511) 3 - Mydlá, voňavkárske výrobky, éterické oleje, kozmetické prípravky, vlasové vody, prípravky na čistenie zubov.

14 - Drahé kovy a ich zliatiny, výrobky z drahých kovov alebo výrobky pokovené drahými kovmi, ktoré nie sú zahrnuté v iných triedach, šperky, klenoty, drahé kamene, hodinárske výrobky a iné chronometre, všetky tovary ako doplnky ku kozmetickým prípravkom ponúkaných a distribuovaných formou priameho predaja a nie formou maloobchodného predaja.

**(540)**

(732) ORIFLAME COSMETICS S.A., 20, rue Philippe II, 2340 Luxembourg, LU;  
 (740) Žovicová Viera, Mgr., Bratislava, SK;

**(111) 219900**

(151) 9.11.2007  
 (180) 28.4.2016  
 (210) 799-2006  
 (220) 28.4.2006  
 (442) 1.3.2007

**9 (511) 19**

(511) 19 - Bazény plavecké (nekovové); stavebné materiály nekovové - surové alebo polospracované a nekovové stavebné výrobky a konštrukcie patriace do triedy 19; neohybné rúry nekovové pre stavebníctvo; prenosné konštrukcie nekovové; betón; bridlica; cement a cementové dosky; tehly; lepenka bitúmenová (asfaltová) a na stavebné účely; dlaždice s výnimkou kovových na podlahy, na steny a pre stavebníctvo; stavebné drevo; dvere s výnimkou kovových; geotextílie; stavebný kameň; kameniny pre stavebníctvo; konštrukcie s výnimkou kovových; strešné krovky a krytiny; kremenný piesok; dosky, latky; lemovanie striech; lešenia s výnimkou kovových; lišty s výnimkou kovových; malta a suché maltové zmesi; malta stavebná; mozaiky pre stavebníctvo; mramor; náterové hmoty pre stavebníctvo; nosníky s výnimkou kovových; obklady na budovy s výnimkou kovových; obklady stien a priečok s výnimkou kovových; obklady vinylové; obloženie drevené; ohňovzdorné cementové ochranné vrstvy; okenice s výnimkou kovových; nekovové dverné okienka; rámové konštrukcie s výnimkou kovových; rámy okenné s výnimkou kovových; omietky, sanačné a štrukturálne omietky, omietkové zmesi i hotové, zateplené omietky; opuka; stavebné panely s výnimkou kovových; nekovové plášte budov; papier stavebný; parketové podlahy; podlahové vlasy; podlahy nekovové aj liate; podlahové dosky; preklady okenné

a dverové s výnimkou kovových; preglejka; priečky s výnimkou kovových; trstina na stavebné účely; rolety vonkajšie s výnimkou kovových a textilných; rezivo; nekovové rímky a lišty na rímky; sadra; sadrové bloky; sadrokartón; sadrovec; schodiská s výnimkou kovových; schodnice a stupne ako časti schodísk s výnimkou kovových; stavebné sklo; sklo izolačné stavebné; mozaikové sklo; okenné sklo s výnimkou okenného skla na automobily; tabuľové sklo (stavebný materiál); stropy, stropné dosky s výnimkou kovových; troska ako stavebný materiál; šindle; škvara; štrk aj drvený; škridly s výnimkou kovových; trámy s výnimkou kovových; nekovové drenážne rúrky; kameninové rúrky; nekovové rúrky; tvárnice; úžľabia striech s výnimkou kovových; vápenec; materiály na stavbu a pokryv alebo povlaky vozoviek; nekovové výstuže pre stavebníctvo; zárubne s výnimkou kovových; odkvapové žľaby s výnimkou kovových; žiaruvzdorné materiály.

**(540) impag**

(732) Impag, s. r. o., Zámecká 865, 696 32 Žďánice, CZ;  
 (740) Máčajová Mária, Ing., Nitra, SK;

**(111) 219901**

(151) 13.11.2007  
 (180) 28.2.2017  
 (210) 5222-2007  
 (220) 28.2.2007  
 (442) 2.8.2007

**9 (511) 35,40,41**

(511) 35 - Obchodné sprostredkovanie týkajúce sa likvidácie odpadu, recyklácie odpadu, spaľovania odpadu, spracovania odpadu, triedenia odpadu a recyklovateľného materiálu, dekontaminácie nebezpečných odpadov.

40 - Odborné poradenstvo týkajúce sa likvidácie, recyklácie, spaľovania, spracovania, triedenia a dekontaminácie komunálneho odpadu.

41 - Školiaca činnosť v oblasti odpadového hospodárstva, týkajúca sa najmä organizovania a vedenia seminárov, sympózií, konferencií a kongresov v oblasti odpadového hospodárstva.

**(540)****EPIK – sprievodca na vašej environmentálnej ceste**

(591) zelená  
 (732) EPIK, s. r. o., Zámocká 30,32, 811 01 Bratislava, SK;

**(111) 219903**

(151) 14.11.2007  
 (180) 14.11.2016  
 (210) 6334-2006  
 (220) 14.11.2006  
 (442) 7.6.2007

**9 (511) 35, 37, 42**

(511) 35 - Rozširovanie reklamných materiálov zákazníkom (letáky, prospekty, tlačivá, vzorky), zoraďovanie údajov v počítačových databázach, reklama, prenájom reklamných materiálov, vyhľadávanie informácií v počítačových súboroch, analýzy nákladov, prepisovanie, komerčné informácie kancelárie, príprava inzertných stĺpcov, online reklama v počítačovej komunikačnej sieti,



marketingové štúdié, spracovanie textov, služby zaoberajúce sa zhromažďovaním výstrižkov z časopisov, poskytovanie pomoci pri riadení obchodných alebo priemyselných podnikov, pomoc pri riadení obchodnej činnosti, štatistické informácie, analýzy nákupných a veľkoobchodných cien, uverejňovanie reklamných textov, hospodárske a ekonomické predpovede, zbieranie údajov do počítačových databáz, rozširovanie reklamných alebo inzertných oznamov, poradenstvo v obchodnej činnosti, posudzovanie efektívnosti prevádzky a racionalizácie práce, prieskum trhu, vydávanie a aktualizovanie reklamných materiálov, vydávanie reklamných alebo náborových textov, obchodný alebo podnikateľský prieskum, obchodné alebo podnikateľské informácie, obchodný manažment a podnikové poradenstvo, vedenie kartoték v počítači, predvádzanie tovaru, účtovníctvo, kopírovanie, zasielanie reklamných materiálov zákazníkom, kopírovanie alebo rozmnožovanie dokumentov, dokladov atď., personálne poradenstvo, administratívne spracovanie obchodných objednávok, fakturácia, posudzovanie efektívnosti v obchodnej činnosti, obchodné odhady, pomoc pri riadení obchodnej činnosti, public relations, poradenské služby v oblasti obchodného alebo podnikateľského riadenia.

37 - Montáž, opravy a údržba počítačov.

42 - Tvorba softvéru, prenájom počítačov, prieskum v oblasti využitia počítačov, inštalácia počítačových programov, aktualizovanie počítačových programov, servis počítačových programov, počítačové programovanie, prenájom počítačového softvéru, zhotovovanie kópií počítačových programov, poradenstvo v oblasti počítačového hardvéru, licencie práv duševného vlastníctva, návrh počítačových systémov, obnovovanie počítačových databáz, hosťovanie na počítačových stránkach, vytváranie a udržiavanie počítačových stránok (web) pre zákazníkov, kontrola kvality, prevod a konverzia údajov a dokumentov z fyzických médií na elektronické médiá, počítačové systémové analýzy, tvorba počítačových systémov, umiestňovanie webových stránok, prevod a konverzia počítačových programov a údajov.

(540)



(591) modrá, biela

(732) Šedivý Petr, MUDr., Varnsdorfská 346/12, 190 00 Praha, CZ;

(740) ADVOKÁTSKA KANCELÁRIA SLIVKA & LEČKOVÁ, k. s., Bratislava, SK;

(111) 219904

(151) 19.11.2007

(180) 15.6.2010

(210) 1751-2000

(220) 15.6.2000

(442) 6.8.2001

7 (511) 30

(511) 30 - Koláče, múčniky, torty, zákusky, pekárske výrobky s plnkou, želatínou alebo polevou, alebo bez nich; jedlá na rýchle občerstvenie a biskvity, keksy, sušienky, čokoláda a čokoládové výrobky.

(540)



(591) červená, hnedá, žltá, zlatá, zelená, biela, sivá

(732) FERRERO S. p. A., Piazzale Pietro Ferrero 1, 12051 Alba, Cuneo, IT;

(740) Mešková Viera, Ing., Bratislava, SK;

(111) 219906

(151) 19.11.2007

(180) 1.7.2013

(210) 1791-2003

(220) 1.7.2003

(442) 8.6.2004

9 (511) 41, 42

(511) 41 - Prekladateľské služby, vydávanie textov s výnimkou reklamných alebo náborových.

42 - Vedecké a technologické služby a s nimi spojený výskum a návrhy; priemyselné analýzy a výskum; návrh a vývoj počítačového hardvéru a softvéru.

(540)



(732) FBE Bratislava, s. r. o., Lazaretská 29, 811 09 Bratislava, SK;

(740) Suchoňová Katarína, JUDr., Banská Bystrica, SK;

(111) 219907

(151) 19.11.2007

(180) 2.5.2016

(210) 820-2006

(220) 2.5.2006

(442) 7.7.2006

9 (511) 32

(511) 32 - Nápoje izotonické.

(540) ENERGOFIT

(732) KOMPAVA, s. r. o., Piešťanská 1202/44, 915 01 Nové Mesto nad Váhom, SK;

(740) Komorech Vladimír, Ing., Nové Mesto nad Váhom, SK;

(111) 219908

(151) 20.11.2007

(180) 6.5.2013

(210) 1178-2003

(220) 6.5.2003

(442) 7.7.2004

8 (511) 29, 30

(511) 29 - Mrazené smotanové krémy, mrazené drene. 30 - Zmrzliny, nanuky, cukrovinky.

(540) PAJO

(732) Radoma, s. r. o., Prešov, Kapušany pri Prešove 534, 082 12 Kapušany pri Prešove, SK;

(740) Litváková Edita, Ing., Bratislava, SK;

**(111) 219911**

(151) 21.11.2007

(180) 21.3.2017

(210) 567-2007

(220) 21.3.2007

(442) 2.8.2007

**9 (511) 16, 18, 25**

(511) 16 - Puzdrá na školské potreby (peračníky), puzdrá s písacími potrebami, školské potreby, záložky do kníh.

18 - Školské aktovky, plecniaky, školské plecniaky, turistické plecniaky (ruksaky), batohy, batôžky na denné nosenie, dáždňiky, kabelky, kľúčienky, kufríky na toaletné potreby, remene, remienky, pásky na zavesenie na krk (strip), peňaženky, puzdrá na mobilný telefón, vrecká na školské potreby, športové tašky, školské tašky, cestovné tašky.

25 - Opasky.

**(540) MegaBabe**

(732) NEW WAVE CZ, a. s., Vodičkova 20, 110 00 Praha, CZ;

(740) Kubínyi Peter, Bc., Trenčín, SK;

**(111) 219914**

(151) 21.11.2007

(180) 26.2.2013

(210) 461-2003

(220) 26.2.2003

(442) 8.6.2004

**9 (511) 30, 35, 39**

(511) 30 - Kakao, kakaové nápoje, čokoláda, čokoládové nápoje.

35 - Reklama.

39 - Balenie tovarov.

**(540)**

(732) Baliarne obchodu, a. s., Poprad, Hraničná 664/16, 058 01 Poprad, SK;

(740) Žuffa Ladislav, Ing., Poprad, SK;

**(111) 219915**

(151) 21.11.2007

(180) 26.2.2013

(210) 462-2003

(220) 26.2.2003

(442) 8.6.2004

**9 (511) 30, 35, 39**

(511) 30 - Kakao, kakaové nápoje, čokoláda, čokoládové nápoje.

35 - Reklama.

39 - Balenie tovarov.

**(540)**

(591) biela, čierna, červená

(732) Baliarne obchodu, a. s., Poprad, Hraničná 664/16, 058 01 Poprad, SK;

(740) Žuffa Ladislav, Ing., Poprad, SK;

**(111) 219916**

(151) 21.11.2007

(180) 23.5.2013

(210) 1359-2003

(220) 23.5.2003

(442) 6.4.2004

**9 (511) 29, 35, 39**

(511) 29 - Arašidové maslo, jedlé tuky, kakaové maslo, kefír, kokosové maslo, maslo, mliečne nápoje (s vysokým obsahom mlieka), mlieko, syry, tukové nátierky na chlieb.

35 - Reklama.

39 - Balenie tovaru.

**(540)**

(591) červená, modrá, biela, žltá, zelená

(732) TATRANSKÁ MLIEKAREŇ, a. s., Nad traťou 26, 060 01 Kežmarok, SK;

(740) Žuffa Ladislav, Ing., Poprad, SK;

**Obnovené ochranné známky**

(210)	(111)	(210)	(111)	(210)	(111)	(210)	(111)
3477	119614	55956	167220	3365-97	189090	281-98	189201
10487	95137	2776-96	191772	3376-97	189096	378-98	189551
10562	153065	954-97	186806	3377-97	189097	432-98	190750
11675	153154	955-97	186807	3378-97	191809	440-98	181454
11821	98105	1048-97	189326	3381-97	189098	502-98	191842
13425	153239	1259-97	188314	3393-97	189107	523-98	189956
40200	157648	2122-97	190987	3418-97	188570	524-98	193435
40574	159687	2557-97	188034	3430-97	188581	709-98	190307
40875	158082	2857-97	187606	3431-97	188582	735-98	190327
40876	158306	2858-97	188064	3432-97	189462	880-98	194637
40902	157763	3035-97	194538	3433-97	189463	1085-98	190416
41078	158119	3075-97	193546	3486-97	189466	1183-98	190825
41293	158600	3094-97	181167	3487-97	189467	1411-98	190454
41550	158027	3095-97	181168	3536-97	189800	1431-98	194135
41551	158028	3123-97	191408	3539-97	193299	1437-98	190469
42057	158307	3144-97	193830	3540-97	193300	1486-98	195136
50278	163832	3145-97	193831	3562-97	193961	1620-98	190546
50279	163804	3146-97	193832	3568-97	188623	1810-98	191565
50285	163788	3159-97	191805	3586-97	188637	1957-98	191606
50361	163864	3222-97	204816	3593-97	181057	1961-98	192164
50363	163844	3237-97	192772	3704-97	191414	2242-98	194930
50433	163903	3240-97	191806	3705-97	191415	2637-98	214410
50673	163940	3258-97	190158	3743-97	189805	2638-98	191959
50783	163866	3279-97	189048	3749-97	189496	2639-98	191960
55362	166957	3281-97	197995	3798-97	189816	2640-98	191961
55363	166971	3284-97	202676	3799-97	189817	2641-98	197449
55386	168751	3300-97	189061	3801-97	181477	2642-98	197048
55453	167146	3304-97	189226	3841-97	189822	2643-98	191962
55459	167060	3305-97	189227	3843-97	190188	2644-98	214411
55472	167063	3306-97	189228	3844-97	190189	2645-98	191963
55515	167257	3307-97	189064	24-98	189837	2669-98	192671
55571	166891	3310-97	189066	69-98	189867		
55699	167205	3351-97	190164	138-98	189895		
55757	168126	3364-97	189089	233-98	189528		

**(111) 95137**

- (151) 30.8.1928
- (156) 30.8.2008
- (180) 30.8.2018
- (210) 10487
- (220) 30.8.1928

**7 (511) 1, 2, 3, 4, 5**

- (510) Chemikálie na účely liečebné, hygienické, priemyselné, vedecké, fotografické, liečivá, farmaceutické drogy a prípravky, dezinfekčné prostriedky, prostriedky na hubenie zvierat a ničenie rastlín, konzervujúce prostriedky, jedlé tuky, dietetické živiny, kozmetické prostriedky, škrob, škrobové prípravky.

**(540) Oestrophan**

- (732) BIOVETA, a. s., Komenského 212, 683 23 Ivanovice na Hané, CZ;

**(111) 98105**

- (151) 10.11.1927
- (156) 10.11.2007
- (180) 10.11.2017
- (210) 11821
- (220) 10.11.1927

**7 (511) 5**

- (511) 5 - Liečivé prípravky.

**(540) Remophan**

- (732) BIOVETA, a. s., Komenského 212, 683 23 Ivanovice na Hané, CZ;

**(111) 119614**

- (151) 14.5.1947
- (156) 14.5.2007
- (180) 14.5.2017
- (210) 3477
- (220) 14.5.1947

**7 (511) 3, 5**

- (510) Tuko-glycerínová emulzia na pestovanie rúk.

**(540) GLY-DORÉ**

- (732) AB Cosmetics, s. r. o., Senecská cesta 23, 931 01 Šamorín, SK;

**(111) 153065**

(151) 18.7.1957  
 (156) 29.6.2007  
 (180) 29.6.2017  
 (210) 10562  
 (220) 29.6.1957

**7 (511) 31**

(510) Čerstvé ovocie.

**(540) OUTSPAN**

(732) Outspan International Limited, 1006 Lenchen Avenue North, Hennopsmeer, Gauteng, ZA;  
 (740) Bachratá Magdaléna, Mgr., Bratislava, SK;

**(111) 153154**

(151) 7.11.1957  
 (156) 16.8.2007  
 (180) 16.8.2017  
 (210) 11675  
 (220) 16.8.1957

**7 (511) 1, 5**

(510) Chemické prípravky všetkých druhov, najmä prostriedky na ochranu rastlín a proti živočíšnym škodcom.

**(540) Novozir**

(732) Duslo, a. s., Administratívna budova, ev. č. 1236, 927 03 Šaľa, SK;  
 (740) Bachratá Magdaléna, Mgr., Bratislava, SK;

**(111) 153239**

(151) 17.1.1958  
 (156) 21.11.2007  
 (180) 21.11.2017  
 (210) 13425  
 (220) 21.11.1957

**7 (511) 4**

(510) Mazacie oleje, priemyselné oleje a tuky.

**(540)****ROTELLA**

(732) SHELL BRANDS INTERNATIONAL AG, Baarermatte, 6340 Baar, CH;  
 (740) Žovicová Viera, Mgr., Bratislava, SK;

**(111) 157648**

(151) 19.10.1967  
 (156) 23.5.2007  
 (180) 23.5.2017  
 (210) 40200  
 (220) 23.5.1967

**7 (511) 1**

(511) 1 - Tavenina hybridu sodného.

**(540) FEROPUR**

(732) BOCHEMIE, s. r. o., Lidická 326, 735 95 Bohumín, CZ;  
 (740) ROTT, RŮŽIČKA & GUTTMANN, v. o. s., Bratislava, SK;

**(111) 157763**

(151) 12.12.1967  
 (156) 23.11.2007  
 (180) 23.11.2017  
 (210) 40902  
 (220) 23.11.1967

**7 (511) 4**

(510) Priemyselné oleje a tuky (s výnimkou jedlých olejov, a tukov a éterických olejov), mazacie oleje, pohonné oleje a vykurovacie oleje.

**(540) SHELL THERMIA**

(732) SHELL BRANDS INTERNATIONAL AG, Baarermatte, 6340 Baar, CH;  
 (740) Žovicová Viera, Mgr., Bratislava, SK;

**(111) 158027**

(151) 12.4.1968  
 (156) 28.3.2008  
 (180) 28.3.2018  
 (210) 41550  
 (220) 28.3.1968

**7 (511) 5**

(510) Antibiotický prípravok na humánne použitie.

**(540) GARAMYCIN**

(732) Schering Corporation, spoločnosť zriadená podľa zákonov štátu New Jersey, 2000 Galloping Hill Road, Kenilworth, New Jersey 07033, US;  
 (740) Fajnorová Mária, Ing., Bratislava, SK;

**(111) 158028**

(151) 12.4.1968  
 (156) 28.3.2008  
 (180) 28.3.2018  
 (210) 41551  
 (220) 28.3.1968

**7 (511) 5**

(510) Liečebný hormónový prípravok.

**(540) CELESTONE**

(732) Schering Corporation, spoločnosť zriadená podľa zákonov štátu New Jersey, 2000 Galloping Hill Road, Kenilworth, New Jersey 07033, US;  
 (740) Fajnorová Mária, Ing., Bratislava, SK;

**(111) 158082**

(151) 13.5.1968  
 (156) 17.11.2007  
 (180) 17.11.2017  
 (210) 40875  
 (220) 17.11.1967

**7 (511) 12**

(510) Brzdy na vozidlá a tlmiče nárazov, ako súčasti závesných zariadení, ich súčasti a príslušenstvo.

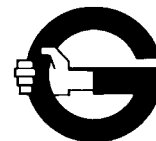
**(540)**

(732) LUCAS INDUSTRIES LIMITED, Stratford Road, Solihull, West Midlands B90 4AX, GB;  
 (740) ROTT, RŮŽIČKA & GUTTMANN, v. o. s., Bratislava, SK;

**(111) 158119**

(151) 21.5.1968  
(156) 29.12.2007  
(180) 29.12.2017  
(210) 41078  
(220) 29.12.1967

**7 (511) 30**

(511) 30 - Žuvačky, čokoláda a iné cukrovinky.

(540)



**LOTTE**

(732) Lotte Co., Ltd., 20-1, 3-chome, Nishi-Shinjuku, Shinjuku-ku, Tokyo, JP;

(740) Bušová Eva, JUDr., Bratislava, SK;

**(111) 158306**

(151) 25.7.1968  
(156) 17.11.2007  
(180) 17.11.2017  
(210) 40876  
(220) 17.11.1967

**7 (511) 12**

(510) Brzdy na motorové vozidlá a ich časti.

**(540) GIRLING**

(732) LUCAS INDUSTRIES LIMITED, Stratford Road, Solihull, West Midlands B90 4AX, GB;

(740) ROTT, RŮŽIČKA & GUTTMANN, v. o. s., Bratislava, SK;

**(111) 158307**

(151) 25.7.1968  
(156) 17.11.2007  
(180) 17.11.2017  
(210) 42057  
(220) 17.11.1967

**7 (511) 12**

(510) Tlmiče nárazov na motorové vozidlá.

**(540) GIRLING**

(732) LUCAS INDUSTRIES LIMITED, Stratford Road, Solihull, West Midlands B90 4AX, GB;

(740) ROTT, RŮŽIČKA & GUTTMANN, v. o. s., Bratislava, SK;

**(111) 158600**

(151) 22.1.1969  
(156) 27.1.2008  
(180) 27.1.2018  
(210) 41293  
(220) 27.1.1968

**7 (511) 5**

(510) Lieky a drogy.

**(540) KYORIN**

(732) KYORIN Pharmaceutical Co., Ltd., Tokyo, JP;

(740) Bušová Eva, JUDr., Bratislava, SK;

**(111) 159687**

(151) 23.4.1970  
(156) 5.9.2007  
(180) 5.9.2017  
(210) 40574  
(220) 5.9.1967

**7 (511) 5**

(510) Zmes proti kašľu.

**(540) FORMULA 44**

(732) The Procter & Gamble Company, One Procter & Gamble Plaza, Cincinnati, Ohio 45202, US;

(740) Bušová Eva, JUDr., Bratislava, SK;

**(111) 163788**

(151) 29.8.1978  
(156) 2.11.2007  
(180) 2.11.2017  
(210) 50285  
(220) 2.11.1977

**7 (511) 9**

(510) Prístroje používajúce magnetické pásky a kotúče na záznam a reprodukciu obrazu, zvuku alebo iných zápisov, prístroje a systémy používajúce vyššie uvedené záznamové prístroje, vopred nahrané a čisté magnetické pásky a pre ne určené zásobné zariadenia, televízne prístroje, magnetické kotúče, zariadenia na ukladanie údajov pre samočinné počítače.

**(540) AMPEX**

(732) AMPEX CORPORATION, spoločnosť organizovaná a existujúca podľa zákonov štátu Delaware, 401 Broadway, Redwood City, 94063 California, US;

(740) Guniš Jaroslav, Mgr., Bratislava, SK;

**(111) 163804**

(151) 8.9.1978  
(156) 28.10.2007  
(180) 28.10.2017  
(210) 50279  
(220) 28.10.1977

**7 (511) 3**

(510) Vosk na automobily.

**(540) RAIN DANCE**

(732) Cyclo Industries, LLC, spoločnosť zriadená podľa zákonov štátu Indiana, 10190 Riverside Drive, Palm Beach Gardens, Florida 33410, US;

(740) Tomeš Pavol, Ing., Bratislava, SK;

**(111) 163832**

(151) 4.10.1978  
(156) 28.10.2007  
(180) 28.10.2017  
(210) 50278  
(220) 28.10.1977

**7 (511) 3**

(510) Čistiace prostriedky.

**(540) RIVA**

(732) ZENIT, spol. s r. o., Pražská 162, 286 01 Čáslav, CZ;

(740) Kajabová Monika, JUDr., Bratislava, SK;

**(111) 163844**

(151) 9.10.1978  
 (156) 6.12.2007  
 (180) 6.12.2017  
 (210) 50363  
 (220) 6.12.1977

**7 (511) 1, 5**

(510) Chemické výrobky na priemyselné a vedecké účely, chemické výrobky určené pre poľnohospodárstvo, záhradníctvo a lesníctvo, umelé živice, plastické hmoty v surovom stave, umelé pôdne hnojivá, chemické prostriedky na konzervovanie potravín, trísloviny, priemyselné spojivá. Výrobky farmaceutické, zverolekárské a zdravotnícke, výrobky dietetické pre deti a chorých, náplasti, obväzový materiál, hmoty určené na plombovanie zubov a na odtlačky zubov, dezinfekčné prostriedky, prostriedky na ničenie rastlinných a živočíšnych škodcov, antiparazitné látky.

**(540)**

(732) Tanabe Seiyaku Co., Ltd., 2-10 Doshomachi 3-chome, Chuo-ku, Osaka, JP;  
 (740) Bušová Eva, JUDr., Bratislava, SK;

**(111) 163864**

(151) 17.10.1978  
 (156) 6.12.2007  
 (180) 6.12.2017  
 (210) 50361  
 (220) 6.12.1977

**7 (511) 28**

(510) Hry, hračky, telocvičné a športové náradie, športové potreby, pokiaľ nie sú zaradené do iných tried, náradia na zimné športy, náradia na športové hry, plážový tovar a tovar na kúpanie.

**(540) MIKASA**

(732) Mikasa Corporation, No. 11-2, 3-chome, Kusunoki-cho, Nishi-ku, Hiroshima-shi, Hiroshima-ken, JP;  
 (740) Tomeš Pavol, Ing., Bratislava, SK;

**(111) 163866**

(151) 18.10.1978  
 (156) 21.9.2008  
 (180) 21.9.2018  
 (210) 50783  
 (220) 21.9.1978

**7 (511) 1**

(510) Polyvinylacetáty v disperznej, roztokovej, blokovej a perličkovej forme.

**(540) DUVILAX**

(732) Duslo, a. s., Administratívna budova, ev. č. 1236, 927 03 Šaľa, SK;  
 (740) Bachratá Magdaléna, Mgr., Bratislava, SK;

**(111) 163903**

(151) 5.12.1978  
 (156) 17.1.2008  
 (180) 17.1.2018  
 (210) 50433  
 (220) 17.1.1978

**7 (511) 23, 28**

(510) Nite z monofilných vlákien, rybárske náradie.

**(540) SHAKESPEARE**

(732) Shakespeare Company, LLC, 3801 Westmore Drive, Columbia, South Carolina 29223, US;  
 (740) ROTT, RŮŽIČKA & GUTTMANN, v. o. s., Bratislava, SK;

**(111) 163940**

(151) 8.1.1979  
 (156) 29.6.2008  
 (180) 29.6.2018  
 (210) 50673  
 (220) 29.6.1978

**7 (511) 1**

(510) Kvapalné hnojivo sytené močovinou.

**(540) DAM**

(732) Duslo, a. s., Administratívna budova, ev. č. 1236, 927 03 Šaľa, SK;  
 (740) Bachratá Magdaléna, Mgr., Bratislava, SK;

**(111) 166891**

(151) 15.4.1988  
 (156) 9.3.2008  
 (180) 9.3.2018  
 (210) 55571  
 (220) 9.3.1988

**7 (511) 31**

(510) Osivá obilnín, osivá strukovín, osivá okopanín, sadba zemiakov, osivá krmovín, osivá olejní, osivá priadnych rastlín, osivo, sadba a výpestky viniča hroznorodého.

**(540)**

(732) OSEVA PRO, s.r.o., Jankovcova 18, 170 37 Praha, CZ;

(740) PATENTSERVIS BRATISLAVA, a. s., Bratislava, SK;

**(111) 166957**

(151) 21.6.1988  
 (156) 5.11.2007  
 (180) 5.11.2017  
 (210) 55362  
 (220) 5.11.1987

**7 (511) 1**

(510) Chemické výrobky na priemyselné a vedecké účely, chemické výrobky určené pre fotografiu, poľnohospodárstvo, záhradníctvo a lesníctvo; živice umelé, plasty v surovom stave (v prášku, v pas-tách alebo v tekutom stave); pôdne hnojivá prírodné a umelé; hasiace prostriedky; prostriedky

na kalenie a zvráranie; chemické prostriedky na konzervovanie potravín; triesloviny; priemyselné spojivá.

**(540) SWEETMATE**

(732) MERISANT COMPANY 2 SARL, Neuchatel, CH;  
(740) Bezák Marián, Ing., Bratislava, SK;

**(111) 166971**

(151) 4.7.1988  
(156) 5.11.2007  
(180) 5.11.2017  
(210) 55363  
(220) 5.11.1987

**7 (511) 1, 17**

(510) Fenolová pena vo forme tvaroviek na aranžovanie kvetov.

**(540)**

**oasis**

(732) Smithers-Oasis Company, 2020 Front Street, Suite 301, Cuyahoga Falls, Ohio 44221, US;  
(740) Čechvalová Dagmar, Bratislava, SK;

**(111) 167060**

(151) 10.10.1988  
(156) 29.12.2007  
(180) 29.12.2017  
(210) 55459  
(220) 29.12.1987

**7 (511) 1**

(510) Enzýmy na technické a priemyselné využitie.

**(540) LIPOLASE**

(732) Novozymes A/S, Krogshøjvej 36, DK - 2880 Bagsværd, DK;  
(740) Tomeš Pavol, Ing., Bratislava, SK;

**(111) 167063**

(151) 12.10.1988  
(156) 14.1.2008  
(180) 14.1.2018  
(210) 55472  
(220) 14.1.1988

**7 (511) 5**

(510) Veterinárne farmaceutické prípravky.

**(540) FINADYNE**

(732) Schering Corporation, spoločnosť zriadená podľa zákonov štátu New Jersey, 2000 Galloping Hill Road, Kenilworth, New Jersey 07033, US;  
(740) Fajnorová Mária, Ing., Bratislava, SK;

**(111) 167146**

(151) 22.12.1988  
(156) 22.12.2007  
(180) 22.12.2017  
(210) 55453  
(220) 22.12.1987

**7 (511) 12**

(510) Automobily, ich časti a príslušenstvá, motorové pozemné vozidlá, priemyselné vozidlá, vzdušné a vesmírne dopravné prostriedky, zariadenia na pozemnú, vzdušnú alebo lodnú dopravu, ich časti a príslušenstvá zahrnuté do triedy 12.

**(540) NISMO**

(732) Nissan Jidosha Kabushiki Kaisha, Yokohama, JP;  
(740) PATENTSERVIS BRATISLAVA, a. s., Bratislava, SK;

**(111) 167205**

(151) 10.3.1989  
(156) 27.5.2008  
(180) 27.5.2018  
(210) 55699  
(220) 27.5.1988

**7 (511) 1, 5**

(510) Chemické výrobky na použitie pri výrobe pesticídov používaných v poľnohospodárstve; pesticídy na použitie v poľnohospodárstve.

**(540) APPLAUD**

(732) NIHON NOHYAKU CO., LTD., 2-5, Nihonbashi 1-chome, Chuo-ku, Tokyo, JP;  
(740) Bušová Eva, JUDr., Bratislava, SK;

**(111) 167220**

(151) 30.3.1989  
(156) 7.11.2008  
(180) 7.11.2018  
(210) 55956  
(220) 7.11.1988

**7 (511) 5**

(510) Výrobky farmaceutické, zverolekárske a zdravotnícke; výrobky diietické pre deti a chorých; náplasti; obväzový materiál, hmoty určené na plombovanie zubov a na odtlačky zubov; dezinfekčné prostriedky; prostriedky na ničenie rastlinných a živočíšnych škodcov; fungicídy, herbicídy.

**(540) PROSCAR**

(732) Merck & Co., Inc., spoločnosť zriadená podľa zákonov štátu New Jersey, One Merck Drive, Whitehouse Station, NJ 08889-0100, US;  
(740) Bušová Eva, JUDr., Bratislava, SK;

**(111) 167257**

(151) 16.5.1989  
(156) 10.2.2008  
(180) 10.2.2018  
(210) 55515  
(220) 10.2.1988

**7 (511) 3**

(510) Pracie, bieliace prípravky, čistiace prípravky, mydlo, leštiace prípravky, odmasťovacie prípravky, výrobky kozmetické, toaletné potreby, voňavkárske výrobky vrátane éterických olejov, púdre, pleťové vody, šampóny, líčidlá a skrášľovacie prípravky na osobnú starostlivosť, vodičky na vlasy, zubné pasty a prášky.

**(540)**



*Normandy House*

(732) Netherby Limited, Normandy House, St. Helier, GB;  
(740) Bušová Eva, JUDr., Bratislava, SK;

**(111) 168126**

(151) 8.1.1991  
 (156) 30.6.2008  
 (180) 30.6.2018  
 (210) 55757  
 (220) 30.6.1988

**7 (511) 9**

(510) Telekomunikačné zariadenia, prístroje a s tým súvisiace poskytované služby, počítačové programy, počítače, ich časti a príslušenstvo, polovodičové výrobky, ich časti a príslušenstvo, služby poskytované v súvislosti s počítačmi a polovodičovými výrobkami.

**(540)**

(732) AT&T KNOWLEDGE VENTURES II, L.P.,  
 645 East Plumb Lane, Reno, Nevada 89502, US;  
 (740) Tomeš Pavol, Ing., Bratislava, SK;

**(111) 168751**

(151) 22.10.1991  
 (156) 24.11.2007  
 (180) 24.11.2017  
 (210) 55386  
 (220) 24.11.1987

**7 (511) 7, 16**

(510) Stroje s výnimkou baliacich strojov, obrábacie stroje (s výnimkou tých, ktoré sú zahrnuté v triedach 9 až 12 a 16), motory, súkolia a hnacie remene, poľnohospodárske stroje a liahne, maznice. Tlačoviny, časopisy, periodiká, knihy, knižárske tovary; fotografie, písacie potreby, kancelárske lepidlá, potreby pre umelcov, štetce, písacie stroje a kancelárske potreby s výnimkou nábytku, učebné a školské potreby a pomôcky, hracie karty, typografické písmo; štočky.

**(540) TETRA REX**

(732) Tetra Laval Holdings & Finance S. A., Avenue  
 Général-Guisan 70, CH-1009 Pully, CH;  
 (740) Fajnorová Mária, Ing., Bratislava, SK;

**(111) 181057**

(151) 15.6.1998  
 (156) 5.12.2007  
 (180) 5.12.2017  
 (210) 3593-97  
 (220) 5.12.1997  
 (442) 4.3.1998  
 (450) 9.9.1998

**7 (511) 6, 19, 20, 35, 37**

(511) 6 - Rolety a žalúzie kovové.  
 19 - Vonkajšie rolety plastové.  
 20 - Interiérové žalúzie plastové.  
 35 - Reklamná činnosť; sprostredkovanie obchodu; podnikateľské poradenstvo zamerané na obchod; prieskum trhu a verejnej mienky.  
 37 - Montáž a opravy žalúzií a roliet.

**(540)**

(732) MONTY s. r. o., T. Vansovej 53, 940 71 Nové Zámky, SK;

(740) Hojčuš Peter, Ing., Bratislava, SK;

**(111) 181167**

(151) 15.7.1998  
 (156) 22.10.2007  
 (180) 22.10.2017  
 (210) 3094-97  
 (220) 22.10.1997  
 (442) 8.4.1998  
 (450) 7.10.1998

**7 (511) 4, 7, 16, 17, 22, 35, 37, 39, 42**

(511) 4 - Drevené brikety.

7 - Poľnohospodárske náradie na motorický pohon; rezné lanko na kosačky.

16 - Papierenské a papiernické obaly, plastikové obaly.

17 - Polyamidové vlákna a lanká.

22 - Povrazy, motúzy z prírodných, resp. umelých vlákien.

35 - Reklamná činnosť a obchodný manažment; sprostredkovanie obchodnej činnosti s uvedeným tovarom.

37 - Opravy poľnohospodárskych strojov.

39 - Balenie a skladovanie tovaru.

42 - Služby v oblasti úpravy zelene.

**(540) TWISTER**

(732) Zmajkovič Jozef, Ing., Dolná 54, 900 01 Modra, SK;

**(111) 181168**

(151) 15.7.1998  
 (156) 22.10.2007  
 (180) 22.10.2017  
 (210) 3095-97  
 (220) 22.10.1997  
 (442) 8.4.1998  
 (450) 7.10.1998

**7 (511) 4, 7, 16, 17, 22, 35, 37, 39, 42**

(511) 4 - Drevené brikety.

7 - Poľnohospodárske náradie na motorický pohon; rezné lanko na kosačky.

16 - Papierenské a papiernické obaly, plastikové obaly.

17 - Polyamidové vlákna a lanká.

22 - Povrazy, motúzy z prírodných, resp. umelých vlákien.

35 - Reklamná činnosť a obchodný manažment; sprostredkovanie obchodnej činnosti s uvedeným tovarom.

37 - Opravy poľnohospodárskych strojov.

39 - Balenie a skladovanie tovaru.

42 - Služby v oblasti úpravy zelene.



(540)



(732) Zmajkovič Jozef, Ing., Dolná 54, 900 01 Modra, SK;

(111) 181454

(151) 12.8.1998  
(156) 23.2.2008  
(180) 23.2.2018  
(210) 440-98  
(220) 23.2.1998  
(442) 6.5.1998  
(450) 4.11.1998

7 (511) 12, 35

(511) 12 - Vozidlá vo forme kolesových transportérov.  
35 - Reklamná činnosť, obchodný manažment/riadenie, obchodná správa, administratívne práce.

(540) ALIGATOR

(732) Kerametal, akciová spoločnosť, Bratislava, Jašíkova 2, 826 05 Bratislava, SK;

(111) 181477

(151) 12.8.1998  
(156) 29.12.2007  
(180) 29.12.2017  
(210) 3801-97  
(220) 29.12.1997  
(442) 6.5.1998  
(450) 4.11.1998

7 (511) 1, 16, 17, 18, 35, 36, 41, 42

(511) 1 - Plastické hmoty ako suroviny; disperzia plastov; chemické prípravky na výrobu pigmentov a farieb.

16 - Fólie z regenerovanej celulózy na balenie; plastové fólie na balenie; plastové fólie v kombinácii s inými materiálmi na balenie; plastové fólie naťahovacie na paletizáciu; háčky a prírezy; vrecká a vrecia z plastických materiálov v kombinácii alebo bez kombinácie s inými materiálmi; vrecká na odpady z plastov v kombinácii alebo bez kombinácie s inými materiálmi; lepiace pásy pre domácnosť a kancelárske účely; odtrhávacie pásy na ľahké otváranie obalov z fólií (ako súčasť obalu).

17 - Fólie z regenerovanej celulózy s výnimkou obalových fólií; plastové fólie s výnimkou baliacich fólií; lepiace pásy s výnimkou pásov na lekárske, kancelárske účely a pre domácnosť; plastické hmoty ako polotovary; izolačné fólie; fólie kombinované z rôznych materiálov s výnimkou baliacich fólií.

18 - Nákupné tašky.

35 - Poradenstvo v obchodnej činnosti; rozširovanie reklamných materiálov zákazníkom (prospekty, vzorky); vydávanie a aktualizovanie reklamných materiálov; predvádzanie tovaru; informácie obchodné; marketingové štúdie; prieskum trhu; sekretárske služby; účtovníctvo.

36 - Finančné poradenstvo; služby vo finančnictve; poradenstvo a služby v oblasti poistenia.

41 - Vydávanie novín, časopisov, neperiodickej tlače; organizovanie a vedenie seminárov, školení, konferencií; služby knižnic.

42 - Aktualizácia, inštalácia a spúšťanie počítačových programov; počítačové programovanie; poradenské služby v počítačovom hardvéri; obnovenie počítačových báz dát; tvorba softvéru; servis počítačových programov; chemický výskum, chemické analýzy; výskum a vývoj nových výrobkov; skúšky materiálov; prekladateľské a tlmočnické služby; navrhovanie obalov, obalový dizajn; redakčné služby; ofsetová tlač, sieťotlač, kameňotlač, hĺbkotlač a flexotlač (fotopolymérna tlač); gumotlač; chemigrafia; stereotypia; galvanoplastika; sadzba a zhotovovanie tlačiarenských predlôh.

(540)



(591) Modrá, červená

(732) CHEMOSVIT, akciová spoločnosť, Štúrova 101, 059 21 Svit, SK;

(111) 186806

(151) 16.8.1999  
(156) 3.4.2007  
(180) 3.4.2017  
(210) 954-97  
(220) 3.4.1997  
(442) 7.5.1999  
(450) 8.11.1999

7 (511) 9, 16, 41

(511) 9 - Počítačový hardvér, najmä mikropočítače, klávesnice, videoprehrávače, napájacie zdroje, počítačové programy a interaktívne počítačové programy v oblasti vzdelávania, počítačov, inžinierstva, obchodu, manažmentu, komunikácií, elektroniky a výroby; kompaktné disky na výchovné účely, disky CD-ROM a ďalšie druhy prostriedkov na ukladanie údajov; videokazety a audiokazety, nahrané videokazety a audiokazety, kazety a disky na výchovné účely.

16 - Tlačené výchovné materiály a publikácie v oblasti vzdelávania, počítačov, inžinierstva, obchodu, zdravotníctva, manažmentu, komunikácií, elektroniky a výroby, materiály a periodiká pre kurzy týkajúce sa počítačovej technológie, hardvéru, programového softvéru, grafiky, opráv a údržby; knihy týkajúce sa vzdelávania, počítačov, inžinierstva, obchodu, zdravotníctva, manažmentu, komunikácií, elektroniky a výroby.

41 - Vzdelávanie a školenie v pokročilej technológii počítačov, počítačového hardvéru, počítačového softvéru, programovania počítačov, počítačovej grafiky, elektroniky, navrhovania a testovania v elektronike a počítačoch, číslicovom riadení, spracovaní údajov, systémoch sietí a dátovej komunikácie, analýzy a predikcie dát, opráv a údržby počítačov, systémov rozpoznania obrazov a manažmentu dátových základní; výchovné služby, najmä navrhovanie, organizovanie a ponúkanie kurzov inžinierstva, vedeckých kurzov, kurzov obchodných, o manažmente, zdravotníckych, komunikačných, počítačových, o elektronike a o výrobe; výchovné služby, najmä vedenie kurzov inžinierstva, kurzov vedeckých, obchodných, o manažmente, zdravotníckych, komunikačných, počítačových, o elektronike a o výrobe;

počítačové konzultácie v oblasti počítačového výcviku, výcvikové služby založené na počítačoch, príprava, riadenie a vyhodnocovanie testov.

**(540) LEARNING TREE**

(732) Learning Tree International, Inc., 1805 Library Street, Reston, Virginia 20190, US;  
(740) Guniš Jaroslav, Mgr., Bratislava, SK;

**(111) 186807**

(151) 16.8.1999  
(156) 3.4.2007  
(180) 3.4.2017  
(210) 955-97  
(220) 3.4.1997  
(442) 7.5.1999  
(450) 8.11.1999

**7 (511) 9, 16, 41**

(511) 9 - Počítačový hardvér, najmä mikropočítače, klávesnice, videoprehrávače, napájacie zdroje, počítačové programy a interaktívne počítačové programy v oblasti vzdelávania, počítačov, inžinierstva, obchodu, manažmentu, komunikácií, elektroniky a výroby; kompaktné disky na výchovné účely, disky CD-ROM a ďalšie druhy prostriedkov na ukladanie údajov; videokazety a audiokazety, nahrané videokazety a audiokazety, kazety a disky na výchovné účely.

16 - Tlačené výchovné materiály a publikácie v oblasti vzdelávania, počítačov, inžinierstva, obchodu, zdravotníctva, manažmentu, komunikácií, elektroniky a výroby, materiály a periodiká pre kurzy týkajúce sa počítačovej technológie, hardvéru, programového softvéru, grafiky, opráv a údržby; knihy týkajúce sa vzdelávania, počítačov, inžinierstva, obchodu, zdravotníctva, manažmentu, komunikácií, elektroniky a výroby.

41 - Vzdelávanie a školenie v pokročilej technológii počítačov, počítačového hardvéru, počítačového softvéru, programovania počítačov, počítačovej grafiky, elektroniky, navrhovania a testovania v elektronike a počítačoch, číslicovom riadení, spracovaní údajov, systémoch sietí a dátovej komunikácie, analýzy a predikcie dát, opráv a údržby počítačov, systémov rozpoznania obrazcov a manažmentu dátových základní; výchovné služby, najmä navrhovanie, organizovanie a ponúkanie kurzov inžinierstva, vedeckých kurzov, kurzov obchodných, o manažmente, zdravotníckych, komunikačných, počítačových, o elektronike a o výrobe; výchovné služby, najmä vedenie kurzov inžinierstva, kurzov vedeckých, obchodných, o manažmente, zdravotníckych, komunikačných, počítačových, o elektronike a o výrobe; počítačové konzultácie v oblasti počítačového výcviku, výcvikové služby založené na počítačoch, príprava, riadenie a vyhodnocovanie testov.

**(540)**



(732) Learning Tree International, Inc., 1805 Library Street, Reston, Virginia 20190, US;  
(740) Guniš Jaroslav, Mgr., Bratislava, SK;

**(111) 187606**

(151) 19.10.1999  
(156) 29.9.2007  
(180) 29.9.2017  
(210) 2857-97  
(220) 29.9.1997  
(442) 12.7.1999  
(450) 18.1.2000

**7 (511) 25**

(511) 25 - Odevy - najmä plavky, fitnessdresy, športové oblečenie.

**(540)**



(732) Brezovák Andrej - IKAB, Komenského 6, 911 01 Trenčín, SK;

**(111) 188034**

(151) 17.11.1999  
(156) 8.9.2007  
(180) 8.9.2017  
(210) 2557-97  
(220) 8.9.1997  
(442) 6.8.1999  
(450) 14.2.2000

**7 (511) 35, 41, 42**

(511) 35 - Psychologický prieskum trhu, reklamy a médií.  
41 - Výcvik, školenie a kurzy v oblasti predmetu činnosti.

42 - Psychologické poradenstvo.

**(540) AKO**

(732) Hříchová Kamila, Mgr., Furdekova 10, 851 03 Bratislava, SK;

**(111) 188064**

(151) 22.11.1999  
(156) 29.9.2007  
(180) 29.9.2017  
(210) 2858-97  
(220) 29.9.1997  
(442) 6.8.1999  
(450) 14.2.2000

**7 (511) 36, 39**

(511) 36 - Poist'ovacie a finančné služby, lízing motorových vozidiel.

39 - Prenájom, požičiavanie a skladovanie motorových vozidiel, dopravné a prepravné služby.

**(540) GMAC**

(732) GENERAL MOTORS CORPORATION, 300 Renaissance Center, Detroit, Michigan 48265-3000, US;  
(740) Guniš Jaroslav, Mgr., Bratislava, SK;

**(111) 188314**

(151) 14.12.1999  
(156) 7.5.2007  
(180) 7.5.2017  
(210) 1259-97  
(220) 7.5.1997  
(442) 10.9.1999  
(450) 13.3.2000

**7 (511) 38**

(510) Komunikačné služby.  
(540)



(732) SOS CUETARA, S. A., Marie Curie-Edificio Beta, 7, Rivas-Vaciamadrid, 28529 Madrid, ES;  
(740) Fajnorová Mária, Ing., Bratislava, SK;

**(111) 188570**

(151) 14.12.1999  
(156) 20.11.2007  
(180) 20.11.2017  
(210) 3418-97  
(220) 20.11.1997  
(442) 10.9.1999  
(450) 13.3.2000

**7 (511) 5**

(510) Farmaceutické prípravky a substancie.

**(540) COROTROPE**

(732) SANOFI - SYNTHELABO, 174 Avenue de France, 75013 Paris, FR;  
(740) Bušová Eva, JUDr., Bratislava, SK;

**(111) 188581**

(151) 14.12.1999  
(156) 20.11.2007  
(180) 20.11.2017  
(210) 3430-97  
(220) 20.11.1997  
(442) 10.9.1999  
(450) 13.3.2000

**7 (511) 1, 4**

(511) 1 - Chemikálie na použitie v priemysle, chemikálie na použitie ako prísady do ropných výrobkov ako mazivá; dispergovadlá, tekutiny a estery na syntetickej báze.

4 - Viskozimetrické výrobky, predovšetkým zlepšovacie prostriedok indexu viskozity, depresor teploty tuhnutia oleja, všetky uvedené výrobky sú určené pre motorové vozidlá; zlepšovacie prostriedok tekutosti a parafín odstraňujúci pomocné prostriedky.

(540)



(732) RohMax Additives GmbH, Kirschenallee, 64293 Darmstadt, DE;  
(740) ROTT, RŮŽIČKA & GUTTMANN, v. o. s., Bratislava, SK;

**(111) 188582**

(151) 14.12.1999  
(156) 20.11.2007  
(180) 20.11.2017  
(210) 3431-97  
(220) 20.11.1997  
(442) 10.9.1999  
(450) 13.3.2000

**7 (511) 1, 4**

(511) 1 - Chemikálie na použitie v priemysle, chemikálie na použitie ako prísady do ropných výrobkov ako mazivá; dispergovadlá, tekutiny a estery na syntetickej báze.

4 - Viskozimetrické výrobky, predovšetkým zlepšovacie prostriedok indexu viskozity, depresor teploty tuhnutia oleja, všetky uvedené výrobky sú určené pre motorové vozidlá; zlepšovacie prostriedok tekutosti a parafín odstraňujúci pomocné prostriedky.

**(540) RohMax**

(732) RohMax Additives GmbH, Kirschenallee, 64293 Darmstadt, DE;  
(740) ROTT, RŮŽIČKA & GUTTMANN, v. o. s., Bratislava, SK;

**(111) 188623**

(151) 14.12.1999  
(156) 3.12.2007  
(180) 3.12.2017  
(210) 3568-97  
(220) 3.12.1997  
(442) 10.9.1999  
(450) 13.3.2000

**7 (511) 25**

(510) Odevy, obuv, pokrývky hlavy.

**(540) WHITE TAB**

(732) LEVI STRAUSS & CO., Levi's Plaza, 1155 Battery Street, San Francisco, California 94111, US;  
(740) ROTT, RŮŽIČKA & GUTTMANN, v. o. s., Bratislava, SK;

**(111) 188637**

(151) 14.12.1999  
(156) 5.12.2007  
(180) 5.12.2017  
(210) 3586-97  
(220) 5.12.1997  
(442) 10.9.1999  
(450) 13.3.2000

**7 (511) 16, 36**

(511) 16 - Tlačoviny, lístky, poukážky, voucher.  
36 - Vydávanie voucher.

**(540) GASTROTURKA**

(732) SODEXHO ALLIANCE, 3, avenue Newton, 781 80 MONTIGNY LE BRETONNEUX, FR;  
(740) Tomeš Pavol, Ing., Bratislava, SK;

**(111) 189048**

(151) 20.1.2000  
 (156) 7.11.2007  
 (180) 7.11.2017  
 (210) 3279-97  
 (220) 7.11.1997  
 (442) 8.10.1999  
 (450) 10.4.2000

**7 (511) 19, 37**

(511) 19 - Nekovové stavebné materiály vrátane sadrovca, sadrocement, lejadca sadra a sadrová malta, sadrové odliatky, výrobky zo sadry, nátery základov, hrnčiarstva sadra, formovacia sadra, cementové dosky, malta, cement, rýchloschnúce opravné zmesi do sadry, protipožiarne zmesi, akustické stropné obklady a panely, stenové panely, sadrové stenové panely, stropné dosky, duté dosky, panely so sadrovou vložkou, papierový krycí kartón, krycí materiál, vyrovnávací kameň na opravu podláh, opravné zmesi, prípevňovací tmel, priečkové systémy, izolačné podložky podláh, podklady podláh, vrstvitité panely, krycí materiál.  
 37 - Stavebníctvo, vykonávanie opráv a inštalácií.

**(540) DONN DX**

(732) USG INTERIORS INTERNATIONAL, INC. spoločnosť zriadená podľa zákonov štátu Delaware, 125 S. Franklin Street, Chicago, Illinois, US;  
 (740) Tomeš Pavol, Ing., Bratislava, SK;

**(111) 189061**

(151) 20.1.2000  
 (156) 10.11.2007  
 (180) 10.11.2017  
 (210) 3300-97  
 (220) 10.11.1997  
 (442) 8.10.1999  
 (450) 10.4.2000

**7 (511) 1, 2**

(511) 1 - Chemikálie pre priemysel, poľnohospodárstvo okrem fungicídov, herbicídov a insekticídov, prímеси do pôdnych hnojív, chemické látky na konzervovanie potravín.  
 2 - Kovové prášky na farbivá, ochranu drevín, povrchovú úpravu kovov, na postreky vo vinohradníctve.

**(540)****INSA**

(732) INSA, s. r. o., Niklová ul., 926 01 Sereď, SK;  
 (740) Beleščák Ladislav, Ing., Priešťany, SK;

**(111) 189064**

(151) 20.1.2000  
 (156) 10.11.2007  
 (180) 10.11.2017  
 (210) 3307-97  
 (220) 10.11.1997  
 (442) 8.10.1999  
 (450) 10.4.2000

**7 (511) 7, 12**

(511) 7 - Poľnohospodárske stroje, zariadenia a náradie.  
 12 - Vozidlá, traktory, ťahače, vlečky.

**(540) STROJPOL**

(732) STROJPOL, spol. s r.o., Nitrianska 97, 920 01 Hlohovec, SK;  
 (740) Beleščák Ladislav, Ing., Priešťany, SK;

**(111) 189066**

(151) 20.1.2000  
 (156) 10.11.2007  
 (180) 10.11.2017  
 (210) 3310-97  
 (220) 10.11.1997  
 (442) 8.10.1999  
 (450) 10.4.2000

**7 (511) 38, 41**

(511) 38 - Televízne vysielanie.  
 41 - Produkcia a distribúcia televíznych programov.

**(540)**

(732) Media Pro International S. A. a Romanian Joint Stock Company, 25 Blvd. Pache Protopopescu Sector 2, Bucharest, RO;  
 (740) Žovicová Viera, Mgr., Bratislava, SK;

**(111) 189089**

(151) 20.1.2000  
 (156) 14.11.2007  
 (180) 14.11.2017  
 (210) 3364-97  
 (220) 14.11.1997  
 (442) 8.10.1999  
 (450) 10.4.2000

**7 (511) 42**

(510) Programovanie počítačmi - tvorba softvéru na meranie a reguláciu technologických procesov.

**(540) DATALAB**

(732) DATALAB, s.r.o., A.Hlinku 2, 962 12 Detva, SK;

**(111) 189090**

(151) 20.1.2000  
 (156) 14.11.2007  
 (180) 14.11.2017  
 (210) 3365-97  
 (220) 14.11.1997  
 (442) 8.10.1999  
 (450) 10.4.2000

**7 (511) 42**

(510) Programovanie počítačmi - tvorba softvéru na meranie a reguláciu technologických procesov.

**(540)**

(732) DATALAB, s.r.o., A.Hlinku 2, 962 12 Detva, SK;

**(111) 189096**

(151) 20.1.2000  
 (156) 17.11.2007  
 (180) 17.11.2017  
 (210) 3376-97  
 (220) 17.11.1997  
 (310) 126009  
 (320) 7.10.1997  
 (330) CZ  
 (442) 8.10.1999  
 (450) 10.4.2000

**7 (511) 3, 9, 37, 42**

(511) 3 - Prípravky na čistenie okuliarov.  
 9 - Okuliare vrátane okuliarov proti oslneniu, okuliare ochranné alebo bezpečnostné, puzdrá na okuliare, rámy na okuliare.  
 37 - Opravy okuliarov.  
 42 - Služby optikov.

**(540)**



(732) Metzler International s. r. o., Chrastavická 217, 344 01 Domažlice, CZ;  
 (740) Kubínyi Peter, Bc., Trenčín, SK;

**(111) 189097**

(151) 20.1.2000  
 (156) 17.11.2007  
 (180) 17.11.2017  
 (210) 3377-97  
 (220) 17.11.1997  
 (310) 126008  
 (320) 7.10.1997  
 (330) CZ  
 (442) 8.10.1999  
 (450) 10.4.2000

**7 (511) 3, 9, 37, 42**

(511) 3 - Prípravky na čistenie okuliarov.  
 9 - Okuliare vrátane okuliarov proti oslneniu, okuliare ochranné alebo bezpečnostné, puzdrá na okuliare, rámy na okuliare, okuliarové sklá.  
 37 - Opravy okuliarov.  
 42 - Služby optikov.

**(540) POINT**

(732) Metzler International s. r. o., Chrastavická 217, 344 01 Domažlice, CZ;  
 (740) Kubínyi Peter, Bc., Trenčín, SK;

**(111) 189098**

(151) 20.1.2000  
 (156) 17.11.2007  
 (180) 17.11.2017  
 (210) 3381-97  
 (220) 17.11.1997  
 (442) 8.10.1999  
 (450) 10.4.2000

**7 (511) 29, 30, 31, 35, 39**

(511) 29 - Sušené ovocie; zmesi sušeného ovocia; zmesi sušeného ovocia a orieškov; ovocné šupky; arašidové maslo; kokosové maslo; kokos sušený; hrozienka; jedlé oleje; kukuričný olej; mandle spracované; arašidy spracované; datle; sušená zelenina; zemiakové lupienky; sójové sušené mlieko, morské riasy; jablkový prášok.

30 - Obilniny, strukoviny, ryža a olejiny upravené na ľudskú výživu a vegetariánsku stravu vrátane ich zmesí; müsli; kukuričné vločky; pukance kukuričné; kukuričná krupica; mletá kukurica; kukuričná múka; krúpy na ľudskú spotrebu; ocot; ryža; ryžové kreky; krupica; ovsená potravina; ovsené vločky; lupienky, vločky obilninové a sójové; káva; sušené kvasinky; soľ kuchynská.

31 - Orechy; oriešky lieskové, kešu, sójové a cícerové; mak; kokosové orechy; mandle (ovocie); arašidy; obilniny neupravené; strukoviny neupravené; olejiny neupravené.

35 - Pomoc pri riadení obchodnej činnosti; poradenstvo, služby v obchodnej činnosti; sprostredkovanie nákupu a predaja uvedeného tovaru.

39 - Balenie tovaru; skladovanie tovaru.

**(540)**



(732) Konrádová Marianna, MARIANNA, Bernolákovská 95, 900 28 Ivanka pri Dunaji, SK;  
 (740) Kastler Anton, Bratislava, SK;

**(111) 189107**

(151) 20.1.2000  
 (156) 18.11.2007  
 (180) 18.11.2017  
 (210) 3393-97  
 (220) 18.11.1997  
 (442) 8.10.1999  
 (450) 10.4.2000

**7 (511) 5**

(510) Farmaceutické prípravky na liečenie očných chorôb.

**(540) ARTEOPTIC**

(732) OTSUKA PHARMACEUTICAL Co., Ltd., No. 9, Kanda Tsukasa-cho 2-chome, Chiyoda-ku, Tokyo, JP;  
 (740) Fajnorová Mária, Ing., Bratislava, SK;

**(111) 189201**

(151) 20.1.2000  
 (156) 6.2.2008  
 (180) 6.2.2018  
 (210) 281-98  
 (220) 6.2.1998  
 (442) 8.10.1999  
 (450) 10.4.2000

**7 (511) 5**

(510) Farmaceutické prípravky na liečenie reumatoidných/artrofických artritíd.

**(540) ENBREL**

(732) Wyeth, Five Giralda Farms, Madison, New Jersey 07940-0874, US;  
 (740) Fajnorová Mária, Ing., Bratislava, SK;

**(111) 189226**

(151) 27.1.2000  
 (156) 10.11.2007  
 (180) 10.11.2017  
 (210) 3304-97  
 (220) 10.11.1997  
 (310) 123477  
 (320) 27.6.1997  
 (330) CZ

(442) 8.10.1999  
(450) 10.4.2000

**7 (511) 2, 16, 17**

(511) 2 - Antikorózne prostriedky.  
16 - Antikorózne obalové materiály, najmä obalové fólie na báze plastov.  
17 - Antikorózne fólie z plastov.

(540)

**Zerust**

(732) Northern Technologies International Corporation (NTI), 6680 North Highway 49, Lino Lakes, Minnesota, US;

(740) Beleščák Ladislav, Ing., Priešťany, SK;

**(111) 189227**

(151) 27.1.2000  
(156) 10.11.2007  
(180) 10.11.2017  
(210) 3305-97  
(220) 10.11.1997  
(310) 123475  
(320) 27.6.1997  
(330) CZ  
(442) 8.10.1999  
(450) 10.4.2000

**7 (511) 2, 16, 17**

(511) 2 - Antikorózne prostriedky.  
16 - Antikorózne obalové materiály, najmä obalové fólie na báze plastov.  
17 - Antikorózne fólie z plastov.

(540)

*the Zerust people*

(732) Northern Technologies International Corporation (NTI), 6680 North Highway 49, Lino Lakes, Minnesota, US;

(740) Beleščák Ladislav, Ing., Priešťany, SK;

**(111) 189228**

(151) 27.1.2000  
(156) 10.11.2007  
(180) 10.11.2017  
(210) 3306-97  
(220) 10.11.1997  
(310) 123476  
(320) 27.6.1997  
(330) CZ  
(442) 8.10.1999  
(450) 10.4.2000

**7 (511) 2, 16, 17**

(511) 2 - Antikorózne prostriedky.  
16 - Antikorózne obalové materiály, najmä obalové fólie na báze plastov.  
17 - Antikorózne fólie z plastov.

(540)

 NTI

(732) Northern Technologies International Corporation (NTI), 6680 North Highway 49, Lino Lakes, Minnesota, US;

(740) Beleščák Ladislav, Ing., Priešťany, SK;

**(111) 189326**

(151) 16.2.2000  
(156) 14.4.2007  
(180) 14.4.2017  
(210) 1048-97  
(220) 14.4.1997  
(442) 8.11.1999  
(450) 16.5.2000

**7 (511) 5, 10, 23, 39, 40**

(511) 5 - Farmaceutické, zverolekárske a zdravotnícke prípravky; náplasti, obvazový materiál.  
10 - Prístroje a nástroje chirurgické, lekárske, zubárske a zverolekárske; ortopedické pomôcky; materiály na zošívanie rán.  
23 - Nite a priadze na textilné účely.  
39 - Balenie a skladovanie tovaru, distribúcia buničitej vaty.  
40 - Spracovanie buničitej vaty.

(540)

**KOMPRESS**

(591) modrá, biela

(732) Priečinský Peter, Ing., Lichardova 2802/14, 010 01 Žilina, SK;

(740) Hlásniková Genovéva, JUDr., Žilina, SK;

**(111) 189462**

(151) 16.2.2000  
(156) 20.11.2007  
(180) 20.11.2017  
(210) 3432-97  
(220) 20.11.1997  
(442) 8.11.1999  
(450) 16.5.2000

**7 (511) 16, 36**

(511) 16 - Papierové výrobky, tlačoviny.  
36 - Finančné služby, najmä elektronické prevody peňazí od zákazníkov a ten istý deň vykonávané platby tretích strán a obchodných dlhov.

(540)

**WESTERN UNION | QUICK PAY**

(732) Western Union Holdings, Inc., 12500 E. Belford Ave. M21A2, Englewood, Colorado 80112, US;

(740) ROTT, RŮŽIČKA & GUTTMANN, v. o. s., Bratislava, SK;

**(111) 189463**

(151) 16.2.2000  
(156) 20.11.2007  
(180) 20.11.2017  
(210) 3433-97  
(220) 20.11.1997  
(442) 8.11.1999  
(450) 16.5.2000

**7 (511) 16, 36**

- (511) 16 - Papierové výrobky, tlačoviny.  
36 - Finančné služby, najmä elektronické prevody peňazí od zákazníkov a ten istý deň vykonávané platby tretích strán a obchodných dlhov.

(540)

**WESTERN UNION | RÝCHLA PLATBA**

- (732) Western Union Holdings, Inc., 12500 E. Belford Ave. M21A2, Englewood, Colorado 80112, US;  
(740) ROTT, RŮŽIČKA & GUTTMANN, v. o. s., Bratislava, SK;

(111) 189466

- (151) 16.2.2000  
(156) 26.11.2007  
(180) 26.11.2017  
(210) 3486-97  
(220) 26.11.1997  
(442) 8.11.1999  
(450) 16.5.2000

7 (511) 3, 4, 8, 9, 11, 12, 37

- (511) 3 - Prípravky pre automobilistov patriace do triedy 3, najmä autokozmetika.  
4 - Pohonné látky a mazadlá motorových vozidiel.  
8 - Príslušenstvo cestných motorových vozidiel a potreby pre automobilistov patriace do triedy 8, najmä automobilové zdviháky, príručné náradie.  
9 - Náhradné diely, príslušenstvo a výbava cestných motorových vozidiel patriace do triedy 9, najmä akumuláčn é elektrické batérie, elektrické rozvody, rozdeľovače pohonných látok, autorádiá, tlakomery na ventily.  
11 - Náhradné diely, príslušenstvo a výbava cestných motorových vozidiel patriace do triedy 11, najmä automobilové reflektory, zadné svetlá, žiarovky, vykurovacie a vetracie systémy.  
12 - Náhradné diely, príslušenstvo a výbava motorových vozidiel patriace do triedy 12, najmä motory, brzdy, brzdové obloženia, tlmiče, kolesá, pneumatiky, ventily, karosérie, automobilové ochranné sklá, automobilové zrkadlá, stierače, smerovky, sedadlá vozidiel vrátane poťahov, hlavové opierky, bezpečnostné pásy, zabezpečovacie zariadenia proti odcudzeniu vozidiel, bezpečnostné sedačky pre deti do automobilov, tienidlá proti slnku do automobilov.  
37 - Opravy jednostopových a osobných motorových vozidiel.

(540)

**Mototechna**

- (732) Mototechna, státní podnik v likvidaci, Bavorská 856, 155 41 Praha, CZ;  
(740) Fajnorová Mária, Ing., Bratislava, SK;

(111) 189467

- (151) 16.2.2000  
(156) 26.11.2007  
(180) 26.11.2017  
(210) 3487-97  
(220) 26.11.1997  
(442) 8.11.1999  
(450) 16.5.2000

7 (511) 3, 4, 8, 9, 11, 12, 37

- (511) 3 - Prípravky pre automobilistov patriace do triedy 3, najmä autokozmetika.  
4 - Pohonné látky a mazadlá motorových vozidiel.  
8 - Príslušenstvo cestných motorových vozidiel a potreby pre automobilistov patriace do triedy 8, najmä automobilové zdviháky, príručné náradie.  
9 - Náhradné diely, príslušenstvo a výbava cestných motorových vozidiel patriace do triedy 9, najmä akumuláčn é elektrické batérie, elektrické rozvody, rozdeľovače pohonných látok, autorádiá, tlakomery na ventily.  
11 - Náhradné diely, príslušenstvo a výbava cestných motorových vozidiel patriace do triedy 11, najmä automobilové reflektory, zadné svetlá, žiarovky, vykurovacie a vetracie systémy.  
12 - Náhradné diely, príslušenstvo a výbava motorových vozidiel patriace do triedy 12, najmä motory, brzdy, brzdové obloženia, tlmiče, kolesá, pneumatiky, ventily, karosérie, automobilové ochranné sklá, automobilové zrkadlá, stierače, smerovky, sedadlá vozidiel vrátane poťahov, hlavové opierky, bezpečnostné pásy, zabezpečovacie zariadenia proti odcudzeniu vozidiel, bezpečnostné sedačky pre deti do automobilov, tienidlá proti slnku do automobilov.  
37 - Opravy jednostopových a osobných motorových vozidiel.

(540) **MOTOTECHNA**

- (732) Mototechna, státní podnik v likvidaci, Bavorská 856, 155 41 Praha, CZ;  
(740) Fajnorová Mária, Ing., Bratislava, SK;

(111) 189496

- (151) 16.2.2000  
(156) 23.12.2007  
(180) 23.12.2017  
(210) 3749-97  
(220) 23.12.1997  
(442) 8.11.1999  
(450) 16.5.2000

7 (511) 30

- (510) Cukrovinky, pečivo, sušienky, koláče, plnené pečivo, čokoládové pečivo.

(540) **LOTTE CHOCOPIE**

- (732) LOTTE CONFECTIONERY CO., LTD, 23, 4KA, YANGPYUNG-DONG, YOUNGDEUNGPO-KU, SEOUL, KR;  
(740) Čechvalová Dagmar, Bratislava, SK;

(111) 189528

- (151) 16.2.2000  
(156) 30.1.2008  
(180) 30.1.2018  
(210) 233-98  
(220) 30.1.1998  
(442) 8.11.1999  
(450) 16.5.2000

7 (511) 38

- (510) Telekomunikačné služby, najmä miestne, diaľkové a medzinárodn é hlasové, textové, faxové, video- a dátové telekomunikačné služby; rámcové prenosové telekomunikačné služby; virtuálne sieťové telekomunikačné služby; služby elektronickej pošty a hlasovej pošty a služby prinášajúce

odkazy; služby prenášania elektronických dát v paketoch; počítačom podporované vysielanie odkazov a obrázkov; telekonferenčné audio- a video-slужby; telekomunikačné služby súkromných hlasových, textových, faxových, video- a dátových liniek; telekomunikačné služby digitálnej siete s integrovanými službami (ISDN); prenos hlasu, textu, faxu, videa a dát cez satelitné, pozemné a podmorské telekomunikačné linky; telekomunikačné služby, volanie na účet volaného; prepínané hlasové, dátové, video- a multimediálne služby; služby asynchrónneho spôsobu prevodu (ATM); služba veľmi malého apertúrneho satelitného terminálu (VSAT); miestne nezávislé personálne komunikačné služby zahŕňajúce mobilné, hlasové, dátové a faxové služby; poskytovanie telekomunikačných prípojok k worldwide globálnej počítačovej sieti, iným počítačovým sieťam, on-line službám a k Bulletin Board (BBC); poskytovanie oporných telekomunikačných sieťových služieb pre iných na umožnenie im zobrazenia obsahu na worldwide globálnych počítačových sieťach, iných počítačových sieťach, on-line službách a na Bulletin Board; poskytovanie telekomunikačných prípojok k on-line informačným službám.

**(540) AT & T**

- (732) AT&T KNOWLEDGE VENTURES II, L.P.,  
645 East Plumb Lane, Reno, Nevada 89502, US;  
(740) Tomeš Pavol, Ing., Bratislava, SK;

**(111) 189551**

- (151) 16.2.2000  
(156) 17.2.2008  
(180) 17.2.2018  
(210) 378-98  
(220) 17.2.1998  
(442) 8.11.1999  
(450) 16.5.2000

**7 (511) 3, 7, 11**

(511) 3 - Čistiace prípravky; čistiace prípravky na podlahu a koberce; prípravky na odstraňovanie nečistoty a zápachu z podláh, kobercov a tkanín; prípravky na leštenie podlahy.

7 - Kuchynské prístroje a spotrebiče, prístroje a spotrebiče na pranie, čistenie a ošetrovanie bielizne; práčky; umývačky riadu; prístroje na čistenie, leštenie a šampónovanie podláh a kobercov; vysávače, šampónovače kobercov; leštiče podláh; elektrické motory; separačné prístroje, odľučovače, odstredivky; časti a fitingy na uvedené tovary.

11 - Prístroje na chladenie; chladničky a mrazničky; sušičky; bubnové sušičky; sušičky bielizne; sušiče vlasov; časti a fitingy na uvedené výrobky.

**(540) DYSON**

- (732) Dyson Limited, Tetbury Hill, Malmesbury, Wiltshire SN 16 ORP, GB;  
(740) Fajnorová Mária, Ing., Bratislava, SK;

**(111) 189800**

- (151) 20.3.2000  
(156) 1.12.2007  
(180) 1.12.2017  
(210) 3536-97  
(220) 1.12.1997  
(442) 10.12.1999

(450) 12.6.2000

**7 (511) 37, 42**

(511) 37 - Stavebníctvo - vykonávanie inžinierskych, priemyselných, bytových, dopravných a občianskych stavieb.

42 - Projektovanie inžinierskych, priemyselných, bytových, dopravných a občianskych stavieb.

(540)

**ELCON**  
BRATISLAVA a.s.

(732) ELCON BRATISLAVA, a. s., Mickiewiczova 4,  
811 07 Bratislava, SK;

(740) Budaj Miroslav, JUDr., Bratislava, SK;

**(111) 189805**

- (151) 20.3.2000  
(156) 22.12.2007  
(180) 22.12.2017  
(210) 3743-97  
(220) 22.12.1997  
(442) 10.12.1999  
(450) 12.6.2000

**7 (511) 29**

(510) Jogurt, jogurtové mlieko, mliečne nápoje.

(540)



(591) biela, červená, tmavomodrá, žltá, zelená

(732) Liptovská mliekareň, a. s., 1. mája 124, 031 80  
Liptovský Mikuláš, SK;

(740) Holoubková Mária, Ing., Bratislava, SK;

**(111) 189816**

- (151) 20.3.2000  
(156) 29.12.2007  
(180) 29.12.2017  
(210) 3798-97  
(220) 29.12.1997  
(442) 10.12.1999  
(450) 12.6.2000

**7 (511) 35**

(511) 35 - Podpora predaja pre tretie osoby, prieskum trhu, reklama, reklamná agentúra, rozširovanie reklamných oznamov, vydávanie a aktualizovanie reklamných materiálov.

**(540) Leo Burnett**

(732) Leo Burnett Worldwide, Inc., 35 West Wacker  
Drive, Chicago, Illinois 60601, US;

(740) Brichtová Tatiana, JUDr., Bratislava, SK;



**(111) 189817**

(151) 20.3.2000  
(156) 29.12.2007  
(180) 29.12.2017  
(210) 3799-97  
(220) 29.12.1997  
(442) 10.12.1999  
(450) 12.6.2000

**7 (511) 35**

(511) 35 - Podpora predaja pre tretie osoby, prieskum trhu, reklama, reklamná agentúra, rozširovanie reklamných oznamov, vydávanie a aktualizovanie reklamných materiálov.

**(540)**



(591) zelená, biela  
(732) Leo Burnett Worldwide, Inc., 35 West Wacker Drive, Chicago, Illinois 60601, US;  
(740) Brichtová Tatiana, JUDr., Bratislava, SK;

**(111) 189822**

(151) 20.3.2000  
(156) 31.12.2007  
(180) 31.12.2017  
(210) 3841-97  
(220) 31.12.1997  
(310) 97/686184  
(320) 3.7.1997  
(330) FR  
(442) 10.12.1999  
(450) 12.6.2000

**7 (511) 5**

(510) Zverolekárske prípravky.

**(540)**



(591) biela, svetlozelená, tmavozelená  
(732) Merial Limited, Sandringham House, Sandringham Avenue, Harlow Business Park, Harlow CM19 5QA, GB;  
(740) Bušová Eva, JUDr., Bratislava, SK;

**(111) 189837**

(151) 20.3.2000  
(156) 7.1.2008  
(180) 7.1.2018  
(210) 24-98  
(220) 7.1.1998  
(442) 10.12.1999  
(450) 12.6.2000

**7 (511) 3**

(511) 3 - Parfumy, kolínske vody, voňavkárske výrobky.

**(540) ANGELFIRE**

(732) MARY KAY INC., 16251 Dallas Parkway, Dallas, Texas 75248, US;  
(740) Fajnorová Mária, Ing., Bratislava, SK;

**(111) 189867**

(151) 20.3.2000  
(156) 12.1.2008  
(180) 12.1.2018  
(210) 69-98  
(220) 12.1.1998  
(442) 10.12.1999  
(450) 12.6.2000

**7 (511) 12**

(510) Motorové vozidlá a ich konštrukčné časti.

**(540) LANDCRUISER LUXOR**

(732) TOYOTA JIDOSHA KABUSHIKI KAISHA (TOYOTA MOTOR CORPORATION), 1, Toyota-cho, Toyota-shi, Aichi-ken, JP;  
(740) Bušová Eva, JUDr., Bratislava, SK;

**(111) 189895**

(151) 20.3.2000  
(156) 19.1.2008  
(180) 19.1.2018  
(210) 138-98  
(220) 19.1.1998  
(442) 10.12.1999  
(450) 12.6.2000

**7 (511) 5**

(510) Farmaceutické prípravky, hypnotické sedatíva.

**(540) SYLEN**

(732) Wyeth, Five Giralda Farms, Madison, New Jersey 07940-0874, US;  
(740) Fajnorová Mária, Ing., Bratislava, SK;

**(111) 189956**

(151) 20.3.2000  
(156) 2.3.2008  
(180) 2.3.2018  
(210) 523-98  
(220) 2.3.1998  
(442) 10.12.1999  
(450) 12.6.2000

**7 (511) 1**

(510) Kvapalné dusíkaté hnojivo - horečnatý koncentrát.

**(540) DUMAG**

(732) Duslo, a. s., Administratívna budova, ev. č. 1236, 927 03 Šaľa, SK;  
(740) Bachratá Magdaléna, Mgr., Bratislava, SK;

**(111) 190158**

(151) 26.4.2000  
(156) 5.11.2007  
(180) 5.11.2017  
(210) 3258-97  
(220) 5.11.1997  
(442) 18.1.2000  
(450) 11.7.2000

**7 (511) 6, 7, 37, 39**

(511) 6 - Výlisky z kovov.

7 - Lisovačské náradie ako súčasť lisovačských strojov.

37 - Oprava a údržba motorových vozidiel.

39 - Verejná cestná nákladná doprava.

(540)

**PRESSKAM**

(591) biela, bledomodrá, tmavomodrá  
 (732) PRESSKAM, s. r. o., Vápenka 4, 841 07 Bratislava, SK;

**(111) 190164**

(151) 26.4.2000  
 (156) 13.11.2007  
 (180) 13.11.2017  
 (210) 3351-97  
 (220) 13.11.1997  
 (442) 18.1.2000  
 (450) 11.7.2000

**7 (511) 7, 12**

(511) 7- Stroje a strojové súčasti (zaradené v triede 7), najmä pružiny a tlmiče na stroje, upínacie súpravy a upínacie prvky na hriadele a náboje; spojky na spájanie hriadeľov, osí a nábojov.

12- Závesy na prívesy, oje a vlečné oká, kovové nosiče vozidiel na upevňovanie závesov na prívesy; pružiny a tlmiče do vozidiel; prístroje na pružné uloženie spojok na koľajové a cestné vozidlá.

**(540) RINGFEDER**

(732) RINGFEDER GMBH, Oberschlesienstrasse 15, 47807 Krefeld, DE;  
 (740) Bušová Eva, JUDr., Bratislava, SK;

**(111) 190188**

(151) 26.4.2000  
 (156) 31.12.2007  
 (180) 31.12.2017  
 (210) 3843-97  
 (220) 31.12.1997  
 (442) 18.1.2000  
 (450) 11.7.2000

**7 (511) 4**

(510) Oleje, tuky, mazivá (všetko zaradené v tejto triede), pohonné látky.

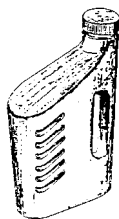
**(540)**

(554) trojrozmerná známka  
 (732) SHELL BRANDS INTERNATIONAL AG, Baarermatte, 6340 Baar, CH;  
 (740) Žovicová Viera, Mgr., Bratislava, SK;

**(111) 190189**

(151) 26.4.2000  
 (156) 31.12.2007  
 (180) 31.12.2017  
 (210) 3844-97  
 (220) 31.12.1997

(442) 18.1.2000

(450) 11.7.2000

**7 (511) 4**

(510) Oleje, tuky, mazivá (všetko zaradené v tejto triede), pohonné látky.

**(540)**

(554) trojrozmerná známka  
 (732) SHELL BRANDS INTERNATIONAL AG, Baarermatte, 6340 Baar, CH;  
 (740) Žovicová Viera, Mgr., Bratislava, SK;

**(111) 190307**

(151) 26.4.2000  
 (156) 20.3.2008  
 (180) 20.3.2018  
 (210) 709-98  
 (220) 20.3.1998  
 (442) 18.1.2000  
 (450) 11.7.2000

**7 (511) 5**

(510) Farmaceutické, zverolekárske a zdravotnícke prípravky; dietetické látky prispôbené na lekárske účely, potrava pre dojčatá; náplasti, obväzový materiál; hmoty na plombovanie zubov a zubné vosky; dezinfekčné prostriedky; prípravky na ničenie hmyzu; fungicídy, herbicídy.

**(540) CLARIMAX**

(732) SCHERING-PLOUGH LTD., Töpferstrasse 5, CH-6004 Lucerne, CH;  
 (740) Fajnorová Mária, Ing., Bratislava, SK;

**(111) 190327**

(151) 26.4.2000  
 (156) 23.3.2008  
 (180) 23.3.2018  
 (210) 735-98  
 (220) 23.3.1998  
 (442) 18.1.2000  
 (450) 11.7.2000

**7 (511) 1**

(510) Priemyselné dusíkaté hnojivo s obsahom síry.

**(540) DASA**

(732) Duslo, a. s., Administratívna budova, ev. č. 1236, 927 03 Šaľa, SK;  
 (740) Bachratá Magdaléna, Mgr., Bratislava, SK;

**(111) 190416**

(151) 26.4.2000  
 (156) 27.4.2008  
 (180) 27.4.2018  
 (210) 1085-98  
 (220) 27.4.1998  
 (442) 18.1.2000  
 (450) 11.7.2000

**7 (511) 10**

(510) Kondómy.

**(540) Kama Sutra**

(732) J.K. Ansell Limited, Plot No. G-35 & 36 MIDC Industrial Area, Waluj, Aurangabad, 431136, IN;

(740) ROTT, RŮŽIČKA & GUTTMANN, v. o. s., Bratislava, SK;

**(111) 190454**

(151) 26.4.2000

(156) 29.5.2008

(180) 29.5.2018

(210) 1411-98

(220) 29.5.1998

(442) 18.1.2000

(450) 11.7.2000

**7 (511) 12, 27**

(511) 12 - Blatníky, kryty vlečného (ťažného) zariadenia (hákov).

27 - Rohože, koberčeky do auta.

**(540) RENSI**

(732) PlastoMer Sweden AB, Hultmansgatan 3, Box 501, S-593 25 VÄSTERVIK, SE;

(740) PATENTSERVIS BRATISLAVA, a. s., Bratislava, SK;

**(111) 190469**

(151) 26.4.2000

(156) 3.6.2008

(180) 3.6.2018

(210) 1437-98

(220) 3.6.1998

(442) 18.1.2000

(450) 11.7.2000

**7 (511) 5**

(510) Dezinfekčné prostriedky, insekticídy, fungicídy a herbicídy, najmä pre poľnohospodárstvo.

**(540) MONCUT**

(732) NIHON NOHYAKU CO., LTD., 2-5, Nihonbashi 1-chome, Chuo-ku, Tokyo, JP;

(740) Bušová Eva, JUDr., Bratislava, SK;

**(111) 190546**

(151) 26.4.2000

(156) 17.6.2008

(180) 17.6.2018

(210) 1620-98

(220) 17.6.1998

(442) 18.1.2000

(450) 11.7.2000

**7 (511) 1**

(510) Urýchľovače vulkanizácie.

**(540) DUSUR**

(732) Duslo, a. s., Administratívna budova, ev. č. 1236, 927 03 Šaľa, SK;

(740) Bachratá Magdaléna, Mgr., Bratislava, SK;

**(111) 190750**

(151) 22.5.2000

(156) 20.2.2008

(180) 20.2.2018

(210) 432-98

(220) 20.2.1998

(442) 14.2.2000

(450) 14.8.2000

**7 (511) 18, 25**

(511) 18 - Tašky, dáždniky; sedlársky tovar, kufre a batohy.

25 - Ošatenie, obuv, klobočnícky tovar.

**(540) USPA**

(732) United States Polo Association, 771 Corporate Drive, Suite 505, Lexington, KY 40503, US;

(740) PATENTSERVIS BRATISLAVA, a. s., Bratislava, SK;

**(111) 190825**

(151) 22.5.2000

(156) 7.5.2008

(180) 7.5.2018

(210) 1183-98

(220) 7.5.1998

(310) 129073

(320) 9.1.1998

(330) CZ

(442) 14.2.2000

(450) 14.8.2000

**7 (511) 16**

(511) 16 - Papier a výrobky z papiera, papiernický tovar, potreby pre umelcov, písacie stroje a kancelárske potreby, učebné a školské potreby a pomôcky, písacie a kresliace potreby a pomôcky.

**(540)**



(732) CENTROPEN, a. s., 9. května 161, 380 12 Dačice, CZ;

(740) Hojčuš Peter, Ing., Bratislava, SK;

**(111) 190987**

(151) 19.5.2000

(156) 23.7.2007

(180) 23.7.2017

(210) 2122-97

(220) 23.7.1997

(442) 6.8.1999

(450) 14.8.2000

**7 (511) 1, 2, 3, 4, 5, 6, 7, 8, 9, 10, 11, 12, 13, 14, 15, 16, 17, 18, 19, 20, 21, 22, 23, 24, 25, 26, 27, 28, 29, 30, 31, 32, 33, 35, 36, 37, 39, 41, 42**

(511) 1 - Chemikálie pre priemysel, vedu, fotografiu, poľnohospodárstvo, záhradníctvo, lesníctvo, hnojivá, zmesi do hasiacich prístrojov, prípravky na kalenie a zváranie kovov, chemické látky na konzervovanie potravín, živice v surovom stave, živočíšne a rastlinné bielkoviny ako suroviny, škrob na priemyselné účely, triesloviny, plastické hmoty ako suroviny, chladiace zmesi, fotografický papier, fotocitlivé platne, kamenná soľ, zmäčkovačlá, kompost, lepidlá a spojivá používané v priemysle, celulóza, buničina, indikátorový papier, hlina, kaolín, hormóny na aktiváciu dozrievania ovocia, mikroorganizmy, ohňovzdorné prípravky,

ochranné plyny na zváranie, želatína na priemyselne účely, živočíšne uhlie, oleje na spracovanie a čistenie kože, oleje na konzervovanie potravín.

2 - Farby, laky, fermeže pre priemysel, remeselnú a umeleckú výrobu, ochranné prostriedky proti hrdzi a poškodeniu dreva, farbivá na drevo, farbivá potravinárske, moridlá, prírodné živice v surovom stave, kovy vo forme fólií a práškov pre maliarov, dekoratérov, tlačiarov a umelcov, spojivá do farieb, spojivá na farby, farby na textilie.

3 - Prípravky na pranie a čistenie bielizne, bieliace, antistatické a avivážne prípravky, prípravky na čistenie, leštenie, odmasťovanie a brúsenie, mydlá, voňavkárské výrobky, kozmetické prípravky, vlasové vody, depilačné prípravky, šampóny, prípravky na čistenie zubov.

4 - Priemyselné oleje a tuky, mazacie oleje a tuky, prostriedky na zvlhčovanie, pohlcovanie a viazanie prachu, palivá vrátane pohonných hmôt do motorových vozidiel, zdroje svetla, sviečky, knôty.

5 - Farmaceutické, zverolekárské a zdravotnícke prípravky, náplasti, obväzový materiál, sanitárne prípravky na liečebné účely a osobnú hygienu, materiály na plombovanie zubov a zubné vosky, dezinfekčné prípravky, prípravky na ničenie hmyzu, fungicídy, herbicídy, dietetické látky, nápoje a potraviny prispôsobené na lekárske účely, potrava pre dojčatá.

6 - Biele kovy surové alebo ako polotovary, zliatiny obyčajných kovov, prenosné stavby, kovový stavebný materiál na železničné trate, drobný železiarsky tovar, výrobky z kovov patriace do tejto triedy, drôty a káble z obyčajných kovov a ich zliatin, kovové rúry a potrubia, bezpečnostné schránky, rudy.

7 - Stroje baliace, banské, brúsne, drevoobrábacie, cestné, parné, poľnohospodárske, dojacie, mliekarské, čistiace, drviace, etiketovacie, filtrovacie, formovacie, hrabacie, knihárske, kovoobrábacie, látacie, leštiace, lisovacie, maliarske, žehliace, nitovacie, obšívacie, šijacie, odvodňovacie, orezávacie, osievacie, papierenské, písmolejárske, pletacie, plniace, pracie, rezacie, rytecké, sádzacie, odsávacie na priemyselné účely, stroje taviace, tlačiarne, trepacie, triediace, zatačovacie, žehliace, vŕtacie, stroje na odstraňovanie vodného kameňa, stroje na pletenie povrazov, stroje na plombovanie a uzatváranie fliaš, stroje na varenie piva a na výrobu nápojov, odstopkovačky, stroje na výrobu cigariet na priemyselné účely, ohýbačky, strúhačky, sušičky, zdviháky, pily, plečky, centrifúgy, frézy, mažiare, kompresory, kosačky na trávniky, kypriče, dopravníky, elektrické zväracie stroje, stroje na lisovanie odpadu, spracovanie rudy, stroje na miešanie betónu, stroje na výrobu cestovín, cukru, stroje na krájanie chleba, výrobu klobás, salám a párkov, mlynčeky na mäso, stroje na miešanie a miesenie, mlyny, nástrojové brúsky, ostričky, časti strojov uvedené v tejto triede, motory a hnacie stroje, súkolesia a prevody pre iné ako pozemné vozidlá, časti motorov a hnacích strojov, poľnohospodárske náradie, liahne, elektrické prístroje pre domácnosť.

8 - Ručné nástroje a ručné náradia, nožiarsky tovar a príbory, bodné zbrane, britvy, žiletky, holiace čepele, holiace strojčeky, ručné štikacie kliešte, nástroje na manikúru a pedikúru.

9 - Prístroje a nástroje vedecké, navigačné, zeme-meračské, elektrické, fotografické, kinematografické, optické, signalizačné, kontrolné, záchranné, vzdelávacie, prístroje a nástroje na meranie a váženie, prístroje na nahrávanie, prenos a reprodukciu zvuku alebo obrazu, magnetické nosiče údajov, záznamové disky, predajné automaty a mechanizmy prístrojov uvádzaných do činnosti vhođením mince, registračné pokladnice, počítacie stroje, zariadenia na spracovanie údajov a počítače, hasiace prístroje, prístroje a nástroje na vedecký výskum na použitie v laboratóriách, prístroje a nástroje na riadenie lodí, elektrické spájkovačky, elektrické žehličky, elektrické prístroje pre domácnosť určené na čistenie, transportéry, stroje na dierne štítky, zariadenia na zábavu prispôbené na použitie s televíznym prijímačom, bleskozvody, elektrické drôty a káble, okuliare, plávacie kolesá, pásy, vesty.

10 - Prístroje a nástroje chirurgické, lekárske, zubárske a zverolekárské, umelé končatiny, oči, prsníky, zubné protézy, ortopedické pomôcky, šijacie materiály, špeciálny nábytok na lekárske použitie, gumené hygienické pomôcky, vystužené obvazy a bandáže.

11 - Zariadenia na osvetľovanie, vykurovanie, parné kotly, zariadenia na varenie, chladenie, sušenie, vetranie, vodárenské a sanitárne zariadenia, klimatizačné zariadenia, elektrické a neelektrické zariadenia na vyhrievanie postelí, termofory a vyhrievacie rošty, elektrické prístroje na vyhrievanie miestnosti, elektrické ohrievacie podušky a prikrývky, kuchynské elektrické spotrebiče, elektrické spotrebiče na varenie.

12 - Vozidlá, zariadenia na pohyb po zemi, vode alebo vo vzduchu, motory a hnacie stroje pre pozemné vozidlá, súkolesia a prevody pre pozemné vozidlá, vznášadlá, pneumatiky a duše do pneumatík, zabezpečovacie poplašné zariadenia proti odcudzeniu vozidiel.

13 - Strelné zbrane, streľivo a náboje, výbušniny, pyrotechnika.

14 - Drahé kovy a ich zliatiny, výrobky z drahých kovov, výrobky pokovované drahými kovmi, šperky, drahokamy, bižutéria, šperky z drahých kovov a drahokamov, hodiny, hodinky a iné chronometre, manžetové gombíky, kravatové ihlice.

15 - Hudobné nástroje a ich príslušenstvo.

16 - Papier, kartón, lepenka a výrobky z týchto materiálov, tlačoviny, knihárske výrobky, fotografie, papiernický tovar a písacie potreby, lepidlá na papier na použitie v domácnosti, potreby pre umelcov, maliarske štetce, písacie stroje a kancelárske potreby, vzdelávacie a učebné pomôcky, obalové materiály z plastických hmôt, ako plastické obaly, vrecúška, hracie karty, typografické písmo, tlačiarenské štočky a stereotypy, nožičky na otváranie listov, kopírovacie zariadenia.

17 - Kaučuk, gutaperča, guma, azbacie, slúda a výrobky z týchto materiálov, plastové výlisky ako polotovary, baliace, tesniace a izolačné materiály, ohybné rúry a hadice, gumené materiály na protektorovanie pneumatík, čalúnické materiály a materiály na vypchávanie z gumy alebo plastov, plávajúce bariéry proti znečisteniu.

18 - Úsne, koženky a výrobky z týchto materiálov, koža, surové kože, kufre a cestovné tašky, daždníky, slnečníky a vychádzkové palice, biče, postroje a sedlárske výrobky.

19 - Nekomové stavebné materiály, nekovové úry pre stavebníctvo, asfalt, smola a bitúmen, nekovové prenosné stavby, pomníky, drevo ako polotovar, murované poštové schránky.

20 - Nábytok, zrkadlá, rámy na obrazy, výrobky z dreva, korku, trstiny, prútia, rohoviny, kostí, slonoviny, veľrybích kostíc, mušlí, korytnačiny, jantáru, perlete, sépiolitu a náhradiek týchto materiálov, lôžkoviny, matrace, podušky.

21 - Domáce a kuchynské potreby a nádoby, hrebene aj elektrické, špongie, kefy, elektrické zubné kefky, štetky, materiály na výrobu kief, prostriedky a pomôcky na čistenie, oceľová vlna a drôtenky, surové sklo a sklo ako polotovar, výrobky zo skla, porcelánu a keramiky patriace do tejto triedy.

22 - Povrazy, motúzy, siete, stany, markízy, baldachýny, nepremokavé plachty, lodné plachty, vrecia a vaky, materiál na čalúnenie a vypchávanie, surové textilné vlákna.

23 - Nite a priadze na textilné účely.

24 - Textilie a textilné výrobky, posteľné prikrývky a pokrývky na stôl.

25 - Odevy, obuv a pokrývky hlavy.

26 - Čipky a výšivky, stužky a šnúrky, gombíky, háčiky a očká, špendlíky a ihly, zipsy, umelé kvety.

27 - Koberce, predložky, rohože, rohožky, lino-leum a iné podlahové krytiny, tapety.

28 - Hry a hračky, telocvičné a športové potreby, rybárske náčinie, ozdoby na vianočný stromček.

29 - Mäso, ryby, hydina a zverina, mäsové vŕtážky, konzervované, sušené a tepelne spracované ovocie a zelenina, rôsoly, džemy, marmelády, ovocné zaváraniny, ovocné pretlakky, vajcia, mlieko a mliečne výrobky, mliečne nápoje, jedlé oleje a tuky.

30 - Káva, čaj, kakao, kávové a čokoládové nápoje, cukor, ryža, ságo, kávové náhradky, múka a výrobky z obilia, ovsené vločky a vločky z iných obilnín, chlieb, pekárske a cukrárske výrobky, zmrzlina, med, melasový sirup, kvasnice, prášky do pečiva, soľ, horčica, ocot, omáčky ako chuťové prísady, korenie, ľad.

31 - Poľnohospodárske, záhradkárске a lesné produkty a obilniny, živé zvieratá, čerstvé ovocie a zelenina, rastliny a kvety, potrava pre zvieratá, slad, surové drevo.

32 - Pivo, minerálne a sytené vody a iné nealkoholické nápoje, ovocné nápoje a ovocné šťavy, sirupy, prípravky na výrobu nápojov.

33 - Alkoholické nápoje.

35 - Reklamná, propagačná a inzertná činnosť, poradenstvo v obchodnej činnosti, prieskum trhu a verejnej mienky.

36 - Sprostredkovanie nákupu a predaja nehnuteľností, služby realitnej kancelárie, prenájom nehnuteľností, zmenárenské služby.

37 - Vykonávanie inžinierskych a priemyselných stavieb, vykonávanie bytových a občianskych stavieb vrátane vybavenosti sídliskových celkov, prenájom stavebných strojov a zariadení.

39 - Cestná motorová doprava, špeditérstvo, prenájom automobilov, organizovanie ciest, rezervácia miestieniek, rezervácia zájazdov, služby v doprave a preprave, sprostredkovanie dopravy a prepravy, sprevádzanie turistov, organizácia výletov, turistické prehliadky, turistické kancelárie.

41 - Vydavateľská činnosť, vyučovanie cudzích jazykov.

42 - Služby ubytovacích kancelárií, rezervácia hotelov a penziónov, prekladateľská a tlmočnická činnosť.

(540)

**möoderna**

(732) MODERNA, s. r. o., Vajnorská 134/B, 831 04 Bratislava, SK;

(740) Dolanská Elena, RNDr., Bratislava, SK;

(111) **191408**

(151) 17.7.2000

(156) 24.10.2007

(180) 24.10.2017

(210) 3123-97

(220) 24.10.1997

(310) 07756/1997

(320) 25.9.1997

(330) CH

(442) 10.4.2000

(450) 9.10.2000

**9 (511) 16, 32, 33, 35, 42**

(511) 16 - Výrobky z papiera; tlačoviny; publikácie; knihy, časopisy, noviny, magazíny, periodiká; papiernický tovar a písacie potreby; obrazy, výtlačky (oblačky), fotografie a plagáty; pozdravy a pohľadnice; kalendáre; hracie karty; diáre; záložky do kníh; obalové materiály z plastických hmôt, ktoré nie sú zahrnuté v iných triedach; tácky a podložky vyrobené z kartónu, lepenky alebo papiera.

32 - Pivo; minerálne a sytené vody a iné nealkoholické nápoje; ovocné nápoje a ovocné šťavy; sirupy a iné prípravky na výrobu nápojov; mandľový olej, nealkoholické aperitívy, pivná mladina, nápoje zo srvátky, tabletky na prípravu šumivých nápojov, prášky na prípravu šumivých nápojov, esencie na výrobu nápojov, ovocné extrakty (nealkoholické), nápoje z ovocných štiav (nealkoholické), ovocné šťavy, ovocné nektáre (nealkoholické), nealkoholický nápoj ochutený zázvorom, zázvorové pivo, hroznový mušt, hroznový mušt (nekvasený), chmeľové extrakty na výrobu piva, izotonické nápoje, citronády, lítiová voda, sladové pivo, arašidové mlieko, minerálna voda, sladová orgeada, nápoje z rastliny z rodu smilax (sarsaparila), selterská voda, šerbet, šumienka, zmrzlinové nápoje, sódočka; paradajková šťava, zeleninové šťavy, pitná voda, stolové vody.

33 - Alkoholické nápoje s výnimkou piva; brandy, džin, whisky, rum, vodka, víno, osviežujúce studené liehové nápoje, curaçao, horké, koktaily, likéry, liehové digestíva, medovina, šnaps, hrůškový mušt, jablčný mušt, piquette (slabé víno, vodnár), aperitívy s ovocím alebo bez ovocia; alkoholické esencie; saké; alkoholické extrakty.

35 - Reklamná činnosť; obchodný manažment, riadenie; obchodná správa; administratívne riadenie.

42 - Poskytovanie stravy a nápojov; prechodné ubytovanie; lekárska, hygienická a kozmetická starostlivosť; zverolekárske služby a služby v poľnohospodárstve; právne služby; služby v oblasti vedy a priemyslu; služby v oblasti programovania počítačov.

(540) **DIAGEO**

(732) Diageo plc, 8 Henrietta Place, London, W1G 0NB, GB;

(740) Fajnorová Mária, Ing., Bratislava, SK;

**(111) 191414**

(151) 17.7.2000  
 (156) 17.12.2007  
 (180) 17.12.2017  
 (210) 3704-97  
 (220) 17.12.1997  
 (310) 75/312.339  
 (320) 20.6.1997  
 (330) US  
 (442) 10.4.2000  
 (450) 9.10.2000

**7 (511) 7, 9**

(511) 7 - Automatické, samočinné, uzavieracie, regulačné a kontrolné, guľové ovládacie a prerušovacie ventily, posúvače a uzávery, ich časti, súčasti a príslušenstvo.

9 - Elektromechanické otváratele ventilov a posúvačov, elektrické ovládače ventilov, posúvačov a polohovadiel a elektrické proporcionálne regulátory ventilov a posúvačov s výnimkou aplikácií pre automobily; elektropneumatické polohovadlá a koncové vypínače, ktoré sa využívajú v priemyselných zariadeniach s výnimkou zariadení pre automobily.

**(540) FLOWSERVE**

(732) Flowserve Management Company, 5215 N. O'Connor Boulevard, Suite 2300, Irving, Texas 75039, US;

(740) Guniš Jaroslav, Mgr., Bratislava, SK;

**(111) 191415**

(151) 17.7.2000  
 (156) 17.12.2007  
 (180) 17.12.2017  
 (210) 3705-97  
 (220) 17.12.1997  
 (310) 75/312.446  
 (320) 20.6.1997  
 (330) US  
 (442) 10.4.2000  
 (450) 9.10.2000

**7 (511) 7**

(511) 7 - Odstredivé čerpadlá, ich časti, súčasti a príslušenstvo; turbíny, mechanické tesnenia a súpravy mechanických tesnení, ich časti a súčasti na použitie do rotačných strojov a strojových zariadení; cyklónové odľučovače; pneumatiké ozubené hrebene a pneumatiké pastorkové ovládače, pneumatiké a hydraulické ovládače ventilov, posúvačov a polohovadiel s výnimkou aplikácií pre automobily; elektrické motory s výnimkou motorov pre pozemné vozidlá.

**(540) FLOWSERVE**

(732) Flowserve Management Company, 5215 N. O'Connor Boulevard, Suite 2300, Irving, Texas 75039, US;

(740) Guniš Jaroslav, Mgr., Bratislava, SK;

**(111) 191565**

(151) 17.7.2000  
 (156) 3.7.2008  
 (180) 3.7.2018  
 (210) 1810-98  
 (220) 3.7.1998  
 (442) 10.4.2000  
 (450) 9.10.2000

**7 (511) 1**

(510) Polymérové prísady používané v náteroch, tlačiarenských farbách a ako chemické polotovary.

**(540) TXIB**

(732) Eastman Chemical Company, 200 South Wilcox Drive, Kingsport, Tennessee 37660, US;

(740) PATENTSERVIS BRATISLAVA, a. s., Bratislava, SK;

**(111) 191606**

(151) 18.7.2000  
 (156) 23.7.2008  
 (180) 23.7.2018  
 (210) 1957-98  
 (220) 23.7.1998  
 (442) 10.4.2000  
 (450) 9.10.2000

**7 (511) 40**

(510) Elektronické snímanie obrazu archívnych a súčasných vydaní odborných časopisov a iných odborných materiálov, bitových máp a ich ukladanie do pamäte ako časti elektronickej bázy dát, tiež prevádzanie obrazov do strojovo čitateľného textu pomocou optického rozpoznávania textu a distribúcia textu a obrazov do siete.

**(540) JSTOR**

(732) JSTOR, 149 Fifth Avenue, 8th Floor, New York, New York 10010, US;

(740) Bušová Eva, JUDr., Bratislava, SK;

**(111) 191772**

(151) 23.8.2000  
 (156) 22.10.2006  
 (180) 22.10.2016  
 (210) 2776-96  
 (220) 22.10.1996  
 (442) 16.5.2000  
 (450) 7.11.2000

**7 (511) 1, 5, 9, 11, 16, 17, 18, 20, 21, 22, 25, 27, 28, 30, 35, 42**

(511) 1 - Chemikálie pre priemysel, vedu, fotografiu, poľnohospodárstvo, záhradníctvo, lesníctvo; umelé živice v nespracovanom stave, plastické hmoty v nespracovanom stave; pôdne hnojivá; zmesi do hasiacich prístrojov; prípravky na kalenie a zváranie kovov; chemické látky na konzervovanie potravín; triesloviny; lepidlá a spojivá používané v priemysle.

5 - Farmaceutické, zverolekárske a zdravotnícke prípravky; dietetické látky prispôbené na lekárske účely, potrava pre dojčatá; náplasti, obväzový materiál; hmoty na plombovanie zubov a zubné vosky; dezinfekčné prípravky; prípravky na ničenie hmyzu; fungicidy, herbicidy.

9 - Prístroje a nástroje vedecké, navigačné, zeme-meračské, elektrické, fotografické, kinematografické, optické, meracie, signalizačné, kontrolné, záchranné, vzdelávacie a prístroje a nástroje na meranie a váženie; prístroje na nahrávanie, prenos a reprodukciu zvuku alebo obrazu; magnetické nosiče údajov, záznamové disky; predajné automaty a mechanizmy prístrojov uvádzaných do činnosti vhadením mince; registračné pokladnice, počítacie stroje, zariadenia na spracovanie údajov o počítače; hasiace prístroje.

11 - Zariadenia na osvetľovanie, vykurovanie, parné kotly, zariadenia na varenie, chladenie a sušenie, vetracie, vodárenské a sanitárne zariadenia.

16 - Papier, kartón, lepenka a výrobky z týchto materiálov, ktoré nie sú zahrnuté v iných triedach; tlačoviny; knihárske výrobky; fotografie; papiernický tovar a písacie potreby; lepidlá na papier a na použitie v domácnosti; potreby pre umelcov; maliarske štetce; písacie stroje a kancelárske potreby okrem nábytku; vzdelávacie a učebné potreby okrem prístrojov; obalové materiály z plastických hmôt, ktoré nie sú zahrnuté v iných triedach; hracie karty; typografické písmo; tlačiarenské štočky a stereotypy.

17 - Kaučuk, gutaperča, guma, azbest, slúda a výrobky z týchto materiálov, ktoré nie sú zahrnuté v iných triedach; plastové výlisky ako polotovary; baliace, tesniace a izolačné materiály; ohybné rúry a hadice s výnimkou kovových.

18 - Usne a koženky a výrobky z týchto materiálov nezahrnuté v iných triedach; koža; surové kože; kufre a cestovné tašky; dáždnyky, snečníky a vychádzkové palice; biče, postroje a sedlárske výrobky.

20 - Nábytok, zrkadlá, rámy na obrazy; výrobky (nezahrnuté do iných tried) z dreva, korku, trstiny, prútia, rohoviny, kostí, slonovinej kosti, veľrybích kostí, mušlí, korytnačiny, jantáru, perlete, sépiolitu a náhradiek týchto materiálov a z plastov.

21 - Domáce a kuchynské potreby a nádoby okrem nádob z drahých kovov alebo potiahnutých drahými kovmi; hrebene a špongie; kefy, štetky a štetce okrem maliarskych; materiály na výrobu kief; prostriedky a pomôcky na čistenie; oceľová vlna a drôtenky; surové sklo a sklo ako polotovar okrem skla pre stavebníctvo; výrobky zo skla, porcelánu a kameniny, ktoré nie sú zahrnuté v iných triedach.

22 - Povrazy, motúzy, siete, stany, markízy, baldachýny, nepremokavé plachty, lodné plachty, vrecia, vaky, ktoré nie sú zahrnuté v iných triedach; materiál na čalúnenie a výplňový materiál okrem gumy a plastov; surové textilné vlákna.

25 - Odevy, obuv a pokrývky hlavy.

27 - Linoleum a iné netextilné podlahové krytiny; tapety okrem textilných.

28 - Hry a hračky; telocvičné a športové potreby, ktoré nie sú zahrnuté v iných triedach; ozdoby na vianočný stromček.

30 - Káva, čaj, kakao, cukor, ryža, maniok, ságo, kávové náhradky; múka a výrobky z obilia, chlieb, pekárske a cukrárske výrobky, zmrzlina; med, melasový sirup; kvasnice, prášky do pečiva; soľ, horčica; ocot, omáčky ako chuťové prísady; korenie; ľad.

35 - Reklamná činnosť; obchodný manažment; obchodná správa; administratívne riadenie; poradenstvo v oblasti predaja, dodávok a zasielania tovarov na objednávku, poradenstvo v oblasti maloobchodného podnikania.

42 - Poskytovanie stravovacích a občerstvovacích služieb; prechodné ubytovanie; lekárska, hygienická a kozmetická starostlivosť; zverolekárske služby a služby v poľnohospodárstve; právne služby; služby v oblasti vedy a priemyslu; služby v oblasti počítačového programovania.

(540) **VIKING DIRECT**

(732) VIKING OFFICE PRODUCTS, INC., 13809 South Figueroa Street, Los Angeles, California, US;  
(740) Fajnorová Mária, Ing., Bratislava, SK;

(111) **191805**

(151) 23.8.2000  
(156) 27.10.2007  
(180) 27.10.2017  
(210) 3159-97  
(220) 27.10.1997  
(442) 16.5.2000  
(450) 7.11.2000

7 (511) **39, 42**

(511) 39 - Autobusová doprava; informácie o doprave, sprostredkovanie dopravy, rezervácie dopravy.  
42 - Rezervácie hotelov, penziónov a prechodného ubytovania.

(540)



(732) TOURBUS, a. s., Opuštná 4, 656 25 Brno, CZ;  
(740) Beleščák Ladislav, Ing., Priešťany, SK;

(111) **191806**

(151) 23.8.2000  
(156) 3.11.2007  
(180) 3.11.2017  
(210) 3240-97  
(220) 3.11.1997  
(442) 16.5.2000  
(450) 7.11.2000

7 (511) **7, 9, 11, 37**

(511) 7 - Čerpacia technika a jej súčiastky.  
9 - Meracia a regulačná technika.  
11 - Vykurovacie zariadenia a vodárenská technika.  
37 - Opravy a údržba techniky patriacej do tried 7, 9, 11.

(540) **TERMOSERVIS**

(732) TERMOSERVIS, s. r. o, Ul. Nálepškova - objekt VS, 036 01 Martin, SK;

(111) **191809**

(151) 23.8.2000  
(156) 17.11.2007  
(180) 17.11.2017  
(210) 3378-97  
(220) 17.11.1997  
(442) 16.5.2000  
(450) 7.11.2000

7 (511) **9, 37, 42**

(511) 9 - Počítače, súčasti počítačov, príslušenstvo počítačov.  
37 - Servisné služby; inštalácia a údržba výpočtovej techniky.  
42 - Tvorba softvéru; servisné služby týkajúce sa softvéru.

(540) **VIVA**

(732) EUROPEA export - import spoločnosť s ručením obmedzeným, Šípová 3/a, 821 07 Bratislava, SK;  
(740) Bachratá Magdaléna, Mgr., Bratislava, SK;

**(111) 191842**

(151) 23.8.2000  
 (156) 27.2.2008  
 (180) 27.2.2018  
 (210) 502-98  
 (220) 27.2.1998  
 (442) 16.5.2000  
 (450) 7.11.2000

**7 (511) 32**

(511) 32 - Pivo.

**(540)**

(732) PIVOVAR ZUBR, a. s., Komenského 35, 750 00 Pterov, CZ;

(740) Bušová Eva, JUDr., Bratislava, SK;

**(111) 191959**

(151) 23.8.2000  
 (156) 22.10.2008  
 (180) 22.10.2018  
 (210) 2638-98  
 (220) 22.10.1998  
 (442) 16.5.2000  
 (450) 7.11.2000

**7 (511) 5, 29, 30**

(511) 5 - Dietetické látky upravené na lekárske účely; dietetické potraviny upravené na lekárske účely; potraviny pre deti, batolaťatá a chorých, ako detská a dojčenská výživa; potravinové prípravky a doplnky všetkých druhov ako posilňujúce požívatinny; vitamínové prípravky; požívatinny na doplnenie redukčných diét alebo prípravkov na schudnutie; prípravky obsahujúce biochemické katalyzátory, najmä pre fyzicky aktívne osoby, rekonvalescentov a chorých; dezinfekčné prostriedky; zverolekárske, farmaceutické a zdravotnícke prípravky.

29 - Mäso a mäsové výrobky, ako mäsové pasty, nátierky na chlieb, paštéty; konzervované ryby; potravinové výrobky z rýb; ryby s výnimkou živých; hydina nie živá; divina; mäsové výťažky; mäsové omáčky; konzervovaná a sterilizovaná zelenina; konzervované a zavárané ovocie; konzervované a sterilizované huby; konzervované hotové jedlá; sušené ovocie; ovocné rôsoly; želatína; marmelády; džemy; kompóty; vajcia; mlieko a mliečne výrobky; výrobky na báze zemiakov; oleje a tuky jedlé; ovocné drene.

30 - Oblátky; cukrovinky vrátane gumových; esencie do cukrovíniok; cukrárske výrobky všetkých druhov; káva; čaj; kakao; cukor; ryža; kávové náhradky; med; melasový sirup; droždie na kysnutie; soľ; horčica; ocot; kečup; kečupové omáčky; paradajkové omáčky; sójové omáčky; šalátové zálievky; korenie; ľad na osvieženie; obilninové vločky a lupienky; škrobové výrobky ako potravina; ovocné želé.

**(540) ŠPAGETKA**

(732) HAMÉ, a. s., Babice č. 572, 687 03 Babice, CZ;

(740) Kajabová Monika, JUDr., Bratislava, SK;

**(111) 191960**

(151) 23.8.2000  
 (156) 22.10.2008  
 (180) 22.10.2018  
 (210) 2639-98  
 (220) 22.10.1998  
 (442) 16.5.2000  
 (450) 7.11.2000

**8 (511) 5, 30**

(511) 5 - Potraviny pre deti, batolaťatá a chorých, ako detská a dojčenská výživa.

30 - Kečup; kečupové omáčky.

**(540) BABY**

(732) HAMÉ, a. s., Babice č. 572, 687 03 Babice, CZ;

(740) Kajabová Monika, JUDr., Bratislava, SK;

**(111) 191961**

(151) 23.8.2000  
 (156) 22.10.2008  
 (180) 22.10.2018  
 (210) 2640-98  
 (220) 22.10.1998  
 (442) 16.5.2000  
 (450) 7.11.2000

**7 (511) 5, 29, 30**

(511) 5 - Dietetické látky upravené na lekárske účely; dietetické potraviny upravené na lekárske účely; potraviny pre deti, batolaťatá a chorých, ako detská a dojčenská výživa; potravinové prípravky a doplnky všetkých druhov ako posilňujúce požívatinny; vitamínové prípravky; požívatinny na doplnenie redukčných diét alebo prípravkov na schudnutie; prípravky obsahujúce biochemické katalyzátory, najmä pre fyzicky aktívne osoby, rekonvalescentov a chorých; dezinfekčné prostriedky; zverolekárske, farmaceutické a zdravotnícke prípravky.

29 - Mäso a mäsové výrobky, ako mäsové pasty, nátierky na chlieb, paštéty; konzervované ryby; potravinové výrobky z rýb; ryby s výnimkou živých; hydina nie živá; divina; mäsové výťažky; mäsové omáčky; konzervovaná a sterilizovaná zelenina; konzervované a zavárané ovocie; konzervované a sterilizované huby; konzervované hotové jedlá; sušené ovocie; ovocné rôsoly; želatína; marmelády; džemy; kompóty; vajcia; mlieko a mliečne výrobky; výrobky na báze zemiakov; oleje a tuky jedlé; ovocné drene.

30 - Oblátky; cukrovinky vrátane gumových; esencie do cukrovíniok; cukrárske výrobky všetkých druhov; káva; čaj; kakao; cukor; ryža; kávové náhradky; med; melasový sirup; droždie na kysnutie; soľ; horčica; ocot; kečup; kečupové omáčky; paradajkové omáčky; sójové omáčky; šalátové zálievky; korenie; ľad na osvieženie; obilninové vločky a lupienky; škrobové výrobky ako potravina; ovocné želé.

**(540) KŘENÍK**

(732) HAMÉ, a. s., Babice č. 572, 687 03 Babice, CZ;

(740) Kajabová Monika, JUDr., Bratislava, SK;



**(111) 191962**

(151) 23.8.2000  
(156) 22.10.2008  
(180) 22.10.2018  
(210) 2643-98  
(220) 22.10.1998  
(442) 16.5.2000  
(450) 7.11.2000

**7 (511) 5, 29, 30**

(511) 5 - Dietetické látky upravené na lekárske účely; dietetické potraviny upravené na lekárske účely; potraviny pre deti, batolaťatá a chorých, ako detská a dojčenská výživa; potravinové prípravky a doplnky všetkých druhov ako posilňujúce požívateľiny; vitamínové prípravky; požívateľiny na doplnenie redukčných diét alebo prípravkov na schudnutie; prípravky obsahujúce biochemické katalyzátory, najmä pre fyzicky aktívne osoby, rekonvalescentov a chorých; dezinfekčné prostriedky; zverolekárske, farmaceutické a zdravotnícke prípravky.

29 - Mäso a mäsové výrobky, ako mäsové pasty, nátiery na chlieb, paštéty; konzervované ryby; potravinové výrobky z rýb; ryby s výnimkou ži- vých; hydina nie živá; divina; mäsové výťažky; mäsové omáčky; konzervovaná a sterilizovaná zelenina; konzervované a zavárané ovocie; konzervované a sterilizované huby; konzervované hotové jedlá; sušené ovocie; ovocné rôsoly; žela- tína; marmelády; džemy; kompóty; vajcia; mlie- ko a mliečne výrobky; výrobky na báze zemi- akov; oleje a tuky jedlé; ovocné drene.

30 - Oblátky; cukrovinky vrátane gumových; esen- cie do cukrovínok; cukrárske výrobky všetkých dru- hov; káva; čaj; kakao; cukor; ryža; kávové ná- hradky; med; melasový sirup; droždie na kysnu- tie; soľ; horčica; ocot; kečup; kečupové omáčky; paradajkové omáčky; sójové omáčky; šalátové zá- lievky; korenie; ľad na osvieženie; obilninové vločky a lupienky; škrobové výrobky ako potra- va; ovocné želé.

**(540) MATĚJ**

(732) HAMĚ, a. s., Babice č. 572, 687 03 Babice, CZ;  
(740) Kajabová Monika, JUDr., Bratislava, SK;

**(111) 191963**

(151) 23.8.2000  
(156) 22.10.2008  
(180) 22.10.2018  
(210) 2645-98  
(220) 22.10.1998  
(442) 16.5.2000  
(450) 7.11.2000

**7 (511) 29**

(510) Mäsová zmes.

**(540) ĎÁBELSKÉ TOUSTY**

(732) HAMĚ, a. s., Babice č. 572, 687 03 Babice, CZ;  
(740) Kajabová Monika, JUDr., Bratislava, SK;

**(111) 192164**

(151) 27.9.2000  
(156) 23.7.2008  
(180) 23.7.2018  
(210) 1961-98  
(220) 23.7.1998

(442) 12.6.2000  
(450) 11.12.2000

**7 (511) 6, 8**

(511) 6 - Drobný zámočnícky a drobný železiarsky tovar.  
8 - Ručné nástroje a ručné náradia, ručné poľno- hospodárske náradie.

**(540)**



(732) TECHNACO, s. r. o., Sasinkova 37, 010 01 Žili- na, SK;

**(111) 192671**

(151) 18.10.2000  
(156) 26.10.2008  
(180) 26.10.2018  
(210) 2669-98  
(220) 26.10.1998  
(442) 11.7.2000  
(450) 18.1.2001

**7 (511) 5, 29, 30**

(511) 5 - Dietetické látky upravené na lekárske účely; dietetické potraviny upravené na lekárske účely; potraviny pre deti, batolaťatá a chorých, ako detská a dojčenská výživa; potravinové prípravky a doplnky všetkých druhov ako posilňujúce požívateľiny; vitamínové prípravky; požívateľiny na doplnenie redukčných diét alebo prípravkov na schudnutie; prípravky obsahujúce biochemické katalyzátory, najmä pre fyzicky aktívne osoby, rekonvalescentov a chorých; dezinfekčné prípravky; zverolekárske, farmaceutické a zdravotnícke prí- pravky.

29 - Mäso a mäsové výrobky, ako mäsové pasty, nátiery na chlieb, paštéty; konzervované ryby; potravinové výrobky z rýb; ryby s výnimkou ži- vých; hydina nie živá; divina; mäsové výťažky; mäsové omáčky; konzervovaná a sterilizovaná zelenina; sterilizovaná zeleninová zmes; konzer- vované a zavárané ovocie; konzervované a steri- lizované huby; konzervované hotové jedlá zo su- rovín uvedených v tejto triede; sušené ovocie; ovocné rôsoly; želatína; marmelády; džemy; kom- póty; vajcia; mlieko a mliečne výrobky, výrobky na báze zemiakov; ovocné drene.

30 - Oblátky; cukrovinky včítane gumových; esen- cie pre cukrovinky; cukrárske výrobky všetkých druhov; káva; čaj; kakao; cukor; ryža; kávové ná- hradky; med; melasový sirup; droždie na kysnu- tie; soľ; horčica; ocot; kečup; kečupové omáčky; paradajkové omáčky; sójové omáčky; šalátové zá- lievky; korenie; ľad na osvieženie; obilninové vločky a lupienky; škrobové výrobky ako potra- va; ovocné želé.

**(540) MORAVANKA**

(732) HAMĚ, a. s., Babice č. 572, 687 03 Babice, CZ;  
(740) Kajabová Monika, JUDr., Bratislava, SK;

**(111) 192772**

(151) 18.10.2000

(156) 3.11.2007

(180) 3.11.2017

(210) 3237-97

(220) 3.11.1997

(442) 11.7.2000

(450) 18.1.2001

**7 (511) 9, 11, 35, 41, 42**

(511) 9 - Elektrotechnický materiál patriaci do tejto triedy; elektrické vodiče; káble; vypínače; komponenty bleskozvodov; komponenty interiérovej a exteriérovej elektroinštalácie patriace do tejto triedy; reklamné svetelné tabule; svetelné majáky; batérie na svietenie; softvér.

11 - Svetelné zdroje a sústavy; žiarovky; žiarivky; osvetľovacie telesá; svietidlá; elektrické svetlá na vianočné stromčeky.

35 - Poradenstvo pri vedení podnikov; odborné obchodné poradenstvo; poradenstvo v obchodnej činnosti, obchodný prieskum; marketingové štúdie.

41 - Školiaca činnosť v odbore elektrotechniky a výpočtovej techniky.

42 - Poskytovanie služieb v oblasti počítačového programovania; vyhotovovanie programov na objednávku.

**(540)**

(732) WAVEX, s. r. o., Južná trieda 1591/66, 040 01 Košice, SK;

**(111) 193299**

(151) 15.12.2000

(156) 1.12.2007

(180) 1.12.2017

(210) 3539-97

(220) 1.12.1997

(310) 39727189.1

(320) 13.6.1997

(330) DE

(442) 12.9.2000

(450) 12.3.2001

**7 (511) 7, 8, 9, 11, 16, 26, 28**

(511) 7 - Elektrické motory do hračiek.

8 - Nástroje na konštrukciu modelov.

9 - Zdroje energie a batérie do hračiek, technické vybavenie modelov železníc, ako transformátory, elektrický materiál, spojky, elektronické hudobné boxy.

11 - Lampáše a lampióny.

16 - Literatúra týkajúca sa konštrukcie modelov, kartónové vystrihovačky, lepiace látky na hračky, vybavenie pre maľovanie a umelcov, modelárske spojivá, modelovacie materiály a formy, obrázky a dekoratívne známky, literatúra týkajúca sa železníc, knihy pre deti a mládež, maľovanky, detské kartové hry, rodinné kartové hry, kartové hry pre dospelých, darčekový baliaci papier, kuželovité kornútky na sladkosti, nálepky, konfety.

26 - Umelé kvety (tiež skladacie), stužky na darčeky, umelé girlandy, parochne.

28 - Modely, hlavne modely lietadiel, lodí, áut, modely strojov, biologické modely, skladacie plastické modely, rádiom kontrolované modely, modely spaľovacích motorov, konštrukčný materiál na výrobu modelov, šarkany, železničné modely, iné modely vlakov ako visuté železnice, kábové železnice, električkové trate, železnice na stojanoch, súpravy železničných modelov obsahujúce kulisy (krajina, budovy), figúrky a vozidlá k súpravám železničných modelov, parou poháňané vlaky na hranie, autá a trate na autá, hračkárske diaľnice a trate na automobilové preteky, skladačky obsahujúce mechanicky spojené časti a stavebné kocky, lekárske, biologické a chemické experimentálne súpravy, hrajúce a pohybujúce sa figuríny vyrobené z kovu, plastu a dreva, tiež vo forme skladacích figurín, ako napríklad indiáni, rytieri a príslušenstvo k nim ako hrady a podobené, ako aj postavy z filmov a televízie, plastické hračky, športové hračky, hračky na ihriská, detské dopravné prostriedky, hračky na jazdenie a húpanie znázorňujúce zvieratá, letný tovar a tovar na kúpanie vyrobený z plastu, ako aj nafukovací tovar, ktoré nie sú zahrnuté v iných triedach; stany a domčeky na hranie, detské kostýmy na hranie, ako napríklad indiánske kostýmy, muzikálne hračky, kúzelnícky tovar a hrkálky, balónky, hračky pre dojčatá a batolátá, bábiky a oblečenie pre bábiky, kočíky pre bábiky, bábiky - manekýnky, bábiky pre zberateľov, umelecké bábiky, etnické bábiky, výbava pre bábiky, ako napríklad izby a domy pre bábiky, nábytok, osvetlenie a príslušenstvo pre bábiky, hračky imitujúce vybavenie domácnosti, obchodu, kuchynské potreby, kadernícke potreby, kozmetické potreby, súpravy pre lekárov, plyšové a kožuštinové hračky a hračky z plastov, maňušky a iné bábky, drevené hračky, ručne vyrábané umelecké hračky, prútený tovar na hranie, detské stolové hry, rodinné stolové hry, stolové hry pre dospelých, špeciálne hry, ako napríklad puzzle, vzdelávacie hry aj pre dojčatá, príslušenstvo ku hrám, ako kocky, nádoby na miešanie kociek, ozdoby na vianočný stromček, dekoratívne vianočné hračky, tovar na festivaly a večierky, najmä ozdoby alebo darčeky rozdávané hosťom pri večierkoch, ozdoby na vianočné stromčeky (s výnimkou osvetľovacích telies), masky, karnevalové kostýmy a masky aj vo forme klobúkov, čiapok, darčeky s prevapením, petardy a tovar na predvádzanie trikov a vtipov, tovar napomáhajúci predaju hračiek, dekoračný a reklamný tovar ku hračkám zahrnutý v triede 28.

**(540) Carrera**

(732) Stadlbauer Spiel- und Freizeitartikel GmbH, Südwestpark 94, D-90449 Nürnberg, DE;

(740) Žovicová Viera, Mgr., Bratislava, SK;

**(111) 193300**

(151) 15.12.2000

(156) 1.12.2007

(180) 1.12.2017

(210) 3540-97

(220) 1.12.1997

(310) 39727190.5

(320) 13.6.1997

(330) DE

(442) 12.9.2000

(450) 12.3.2001

**7 (511) 7, 8, 9, 11, 16, 26, 28**

- (511) 7 - Elektrické motory do hračiek.  
 8 - Nástroje na konštrukciu modelov.  
 9 - Zdroje energie a batérie do hračiek, technické vybavenie modelov železníc, ako transformátory, elektrický materiál, spojky, elektronické hudobné boxy.  
 11 - Lampáše a lampióny.  
 16 - Literatúra týkajúca sa konštrukcie modelov, kartónové vystrihovačky, lepiace látky na hračky, vybavenie pre maľovanie a umelcov, modelárske spojivá, modelovacie materiály a formy, obrázky a dekoratívne známky, literatúra týkajúca sa železníc, knihy pre deti a mládež, maľovanky, detské kartové hry, rodinné kartové hry, kartové hry pre dospelých, darčekový baliaci papier, kužeľovité kornútky na sladkosti, nálepky, konfety.  
 26 - Umelé kvety (tiež skladacie), stužky na darčeky, umelé girlandy, parochne.  
 28 - Modely, hlavne modely lietadiel, lodí, áut, modely strojov, biologické modely, skladacie plastické modely, rádiom kontrolované modely, modely spaľovacích motorov, konštrukčný materiál na výrobu modelov, šarkany, železničné modely, iné modely vlakov ako visuté železnice, káblové železnice, električkové trate, železnice na stojanoch, súpravy železničných modelov obsahujúce kulisy (krajina, budovy), figúrky a vozidlá k súpravám železničných modelov, parou poháňané vlaky na hranie, autá a trate na autá, hračkárske diaľnice a trate na automobilové preteky, skladačky obsahujúce mechanicky spojené časti a stavebné kocky, lekárske, biologické a chemické experimentálne súpravy, hrajúce a pohybujúce sa figuríny vyrobené z kovu, plastu a dreva, tiež vo forme skladacích figurín, ako napríklad indiáni, rytieri a príslušenstvo k nim ako hrady a podobe, ako aj postavy z filmov a televízie, plastické hračky, športové hračky, hračky na ihriská, detské dopravné prostriedky, hračky na jazdenie a hupanie znázorňujúce zvieratá, letný tovar a tovar na kúpanie vyrobený z plastu, ako aj nafukovací tovar, ktoré nie sú zahrnuté v iných triedach; stany a domčeky na hranie, detské kostýmy na hranie, ako napríklad indiánske kostýmy, muzikálne hračky, kúzelnícky tovar a hrkálky, balónky, hračky pre dojčatá a batolátá, bábiky a oblečenie pre bábiky, kočíky pre bábiky, bábiky - manekýnky, bábiky pre zberateľov, umelecké bábiky, etnické bábiky, výbava pre bábiky, ako napríklad izby a domy pre bábiky, nábytok, osvetlenie a príslušenstvo pre bábiky, hračky imitujúce vybavenie domácnosti, obchodu, kuchynské potreby, kadeľnícke potreby, kozmetické potreby, súpravy pre lekárov, plyšové a kožušínové hračky a hračky z plastov, maňušky a iné bábky, drevené hračky, ručne vyrábané umelecké hračky, prútený tovar na hranie, detské stolové hry, rodinné stolové hry, stolové hry pre dospelých, špeciálne hry, ako napríklad puzzle, vzdelávacie hry aj pre dojčatá, príslušenstvo ku hrám, ako kocky, nádoby na miešanie kociek, ozdoby na vianočný stromček, dekoratívne vianočné hračky, tovar na festivaly a večierky, najmä ozdoby alebo darčeky rozdávané hosťom pri večierkoch, ozdoby na vianočné stromčeky (s výnimkou osvetľovacích telies), masky, karnevalové kostýmy a masky aj vo forme

klobúkov, čiapok, darčeky s prekvapením, petardy a tovar na predvádzanie trikov a vtipov, tovar napomáhajúci predaju hračiek, dekoračný a reklamný tovar ku hračkám zahrnutý v triede 28.

(540)



- (732) Stadlbauer Spiel- und Freizeitartikel GmbH, Südwestpark 94, D-90449 Nürnberg, DE;  
 (740) Žovicová Viera, Mgr., Bratislava, SK;

**(111) 193435**

- (151) 15.12.2000  
 (156) 2.3.2008  
 (180) 2.3.2018  
 (210) 524-98  
 (220) 2.3.1998  
 (442) 12.9.2000  
 (450) 12.3.2001

**7 (511) 1**

- (510) Kvapalné dusíkaté hnojivo obsahujúce horčík.

**(540) DAMMAG**

- (732) Duslo, a. s., Administratívna budova, ev. č. 1236, 927 03 Šaľa, SK;  
 (740) Bachratá Magdaléna, Mgr., Bratislava, SK;

**(111) 193546**

- (151) 15.12.2000  
 (156) 21.10.2007  
 (180) 21.10.2017  
 (210) 3075-97  
 (220) 21.10.1997  
 (442) 12.9.2000  
 (450) 12.3.2001

**7 (511) 30**

- (510) Múka a výrobky z obilia, sušienky, koláče, jemné pečivo a cukrovinky, prášky do pečiva, obilniny upravené na výživu ľudí, práškové pudinky, kukuričný škrob, poživatiny na báze škrobu, modifikované škroby pre potravinársky priemysel, kukuričná múka a výrobky z nej, zemiakový škrob a výrobky z neho.

(540)



- (732) Dr. August Oetker Nahrungsmittel KG, Lutterstrasse 14, D-33617 Bielefeld, DE;  
 (740) Bušová Eva, JUDr., Bratislava, SK;

**(111) 193830**

- (151) 16.1.2001  
 (156) 24.10.2007  
 (180) 24.10.2017  
 (210) 3144-97  
 (220) 24.10.1997  
 (442) 9.10.2000  
 (450) 9.4.2001

**7 (511) 9, 16, 41, 42**

- (511) 9 - Elektrické zariadenia určené hlavne na vyučovanie jazykov a cestovanie.  
 16 - Tlačené publikácie zamerané na vyučovanie jazykov a cestovanie.  
 41 - Vyučovanie jazykov.  
 42 - Prekladateľské a tlmočnicke služby; služby spojené s obstarávaním pobytov.

**(540) BERLITZ**

- (732) BERLITZ INVESTMENT CORPORATION, 300 Delaware Avenue, Suite 501, Wilmington, Delaware 19801-1622, US;  
 (740) Žovicová Viera, Mgr., Bratislava, SK;

**(111) 193831**

- (151) 16.1.2001  
 (156) 24.10.2007  
 (180) 24.10.2017  
 (210) 3145-97  
 (220) 24.10.1997  
 (442) 9.10.2000  
 (450) 9.4.2001

**7 (511) 41**

- (510) Vyučovanie jazykov.

**(540) BERLITZ METHOD**

- (732) BERLITZ INVESTMENT CORPORATION, 300 Delaware Avenue, Suite 501, Wilmington, Delaware 19801-1622, US;  
 (740) Žovicová Viera, Mgr., Bratislava, SK;

**(111) 193832**

- (151) 16.1.2001  
 (156) 24.10.2007  
 (180) 24.10.2017  
 (210) 3146-97  
 (220) 24.10.1997  
 (442) 9.10.2000  
 (450) 9.4.2001

**7 (511) 41**

- (510) Vyučovanie jazykov.

**(540) TOTAL IMMERSION**

- (732) BERLITZ INVESTMENT CORPORATION, 300 Delaware Avenue, Suite 501, Wilmington, Delaware 19801-1622, US;  
 (740) Žovicová Viera, Mgr., Bratislava, SK;

**(111) 193961**

- (151) 16.1.2001  
 (156) 3.12.2007  
 (180) 3.12.2017  
 (210) 3562-97  
 (220) 3.12.1997  
 (442) 9.10.2000  
 (450) 9.4.2001

**7 (511) 5, 7, 11, 35, 37, 42**

- (511) 5 - Čistiace, dezinfekčné, chemické - farmaceutické prípravky.  
 7 - Čistiace stroje, vysávače prachu a podobných nečistôt.  
 11 - Čistiace zariadenia, zariadenia na čistenie odpadových vôd, sanitárne prístroje a zariadenia, toaletné prístroje a zariadenia.

35 - Sprostredkovanie obchodu s tovarom.

37 - Natieranie, interiérové maľovanie a exteriérové maľovanie; čistenie, chemické čistenie, čistenie automobilov, čistenie vagónov, čistenie ciest, čistenie komínov, čistenie kotlov, čistenie okien, čistenie exteriérov a čistenie interiérov; pranie a čistenie šatstva; prenájom čistiacich strojov; demolácia budov; umývanie dopravných prostriedkov; deratizácia, dezinfekcia.

42 - Čistenie a vypratávanie obytných priestorov, podkroví a manzardiek; nahrávanie videopások.

**(540) MAGNOL**

- (732) Poláček Irenej, Ing. - MAGNOL, Nĕmcovej 32/14, 040 01 Košice, SK; Kretovič František - MAGNOL, Bauerova 2, 040 11 Košice, SK; Šimko Zoltán, Torská 4, 040 11 Košice, SK;  
 (740) Gruber Dalibor, Ing., Košice, SK;

**(111) 194135**

- (151) 12.2.2001  
 (156) 3.6.2008  
 (180) 3.6.2018  
 (210) 1431-98  
 (220) 3.6.1998  
 (442) 7.11.2000  
 (450) 10.5.2001

**7 (511) 5, 32, 33**

- (511) 5 - Potravínové doplnky na liečebné účely v tuhom i v tekutom stave; vitamínové prípravky; diabetické a dietetické nápoje.  
 32 - Nealkoholické nápoje všetkých druhov vrátane nápojov minerálnych, šumivých, energetických; stolové a minerálne vody; sirupy a iné prípravky na prípravu nápojov; ovocné šťavy a nápoje z ovocných štiav; nápoje v práškovej forme.  
 33 - Alkoholické nápoje, najmä nízkoalkoholické miešané nápoje.

**(540)**

- (732) Jesenícké prameny, s. r. o., Nová Pláň 61, 792 01 Nová Pláň, okr. Bruntál, CZ;  
 (740) Bachratá Magdaléna, Mgr., Bratislava, SK;

**(111) 194538**

- (151) 16.3.2001  
 (156) 15.10.2007  
 (180) 15.10.2017  
 (210) 3035-97  
 (220) 15.10.1997  
 (442) 11.12.2000  
 (450) 11.6.2001

**7 (511) 6, 7, 20**

- (511) 6 - Ocelové rúry; kovové tyče; bezpečnostné schránky; kovové reťaze; kovové bezpečnostné reťaze; klince; príchytky, klince; drôty z obyčajných kovov; kovové poštové schránky; kovové koľajnice; stavebné kovania; drobný železiarsky tovar; zvony; bazény (kovové stavby); kovové laná s výnimkou elektrických; kovové stavebné konštruk-

cie; kovové kostry budov; kovové flotačné kontajnery; kovové laná; kovové rebríky; kovové obruče, spojky; kovové poznávacie značky; kovové remenice nie ako stroje.

7 - Drevoobrábacie stroje; nože ako časti strojov; hnacie remene dopravníkov; zariadenia na obrábanie; obrábacie stroje; kovoobrábacie stroje; držiaky na obrábacie stroje; lisy (stroje na priemyselné účely); hobľovačky; dopravníky ako stroje; hnacie reťaze s výnimkou reťazí pre pozemné vozidlá.  
20 - Kancelársky nábytok; nábytok; pulty; drevené alebo plastové rebríky; regály; nekovové prepravné palety; drevené kostry a hrany na nábytok; lavice, pulty; police; rámy; skrutky s výnimkou kovových.

(540)



(732) WEP TRADING, a. s., 083 30 Sabinov, SK;

(740) Beleščák Ladislav, Ing., Priešťany, SK;

(111) 194637

(151) 16.3.2001

(156) 8.4.2008

(180) 8.4.2018

(210) 880-98

(220) 8.4.1998

(310) 130626

(320) 5.3.1998

(330) CZ

(442) 11.12.2000

(450) 11.6.2001

7 (511) 35, 41, 42

(511) 35 - Inzertná, reklamná a propagačná činnosť, poskytovanie pomoci pri prevádzke obchodu vrátane sprostredkovania obchodných a súvisiacich obchodno-presonálnych záležitostí, organizovanie výstav a veľtrhov na reklamné a obchodné účely, správa obchodných záujmov tretích osôb, vypracovanie štatistických prehľadov, poradenstvo v oblasti organizácie a ekonomiky podnikania, vykonávanie aukcií a dražieb, marketing, prieskum a analýza trhu, aranžérstvo, prenájom kancelárskych strojov a zariadení, distribúcia tovaru na reklamné účely, rozmnožovanie dokumentov, obstarávateľská a sprostredkovateľská činnosť v tejto oblasti, usporadúvanie módnych prehliadok na reklamné alebo obchodné účely.

41 - Činnosť vyučovacia výchovná, vzdelávacia a zábavná vrátane usporadúvania špecializačných doškoloňovacích kurzov, sympózií a konferencií, sprievodné výstavy, prevádzkovanie pracovno-diskusného a záujmového klubu, usporadúvanie zábavných súťaží, nakladateľská a vydavateľská činnosť, usporadúvanie výstav a veľtrhov na kultúrne alebo výchovné účely, obstarávateľská a sprostredkovateľská činnosť v tejto oblasti, požičiavacia činnosť týkajúca sa služieb uvedených v triede 41.

42 - Projektová činnosť v investičnej výstavbe v oblasti stavebníctva, strojárstva a elektrotechniky, najmä pre chemické, farmaceutické, biotechnologické a potravinárske výrobné jednotky a pre ekologické zariadenia a stavby, poradenské

služby v tejto oblasti, hostinské, reštauračné, hotelové a iné služby pre hostí vrátane rezervácie ubytovania, prevádzkovanie kempingov, prevádzkovanie bazénov, kúpeľov a sáun, osobná ochrana osôb, stráženie stavebných alebo cenných objektov, služby opatrovateľské, domovy pre starých ľudí, služby architektské, služby ozdravovní a sanatórií, služby kadernícke, holičské, salónov obuvi a salónov krásy, inžiniersko-technická činnosť v oblasti tvorby a poskytovania softvéru, prekladateľské služby, pátranie po osobách, pátranie v právnych záležitostiach, inžiniersko-technické a právne prieskumy v otázkach ochranných práv, technické poradenstvo a vypracovávanie posudkov, prenájom zariadení na spracovanie dát, prenájom predajných automatov, správa a zhodnocovanie nehmotného vlastníctva a pôvodcovských práv, obchodovanie s priemyselnými právami, obstarávateľská a sprostredkovateľská činnosť v tejto oblasti.

(540)

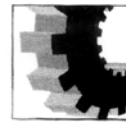

MEZINÁRODNÍ VELETRH  
OBRÁBĚCÍCH  
A TVÁŘECÍCH STROJŮ  
INTERNATIONALE MESSE  
FÜR METALLBEARBEITUNG  
INTERNATIONAL  
EXHIBITION  
OF MACHINE TOOLS

(732) Veletrhy Brno, a. s., Výstaviště 1, 647 00 Brno, CZ;

(740) Litváková Edita, Ing., Bratislava, SK;

(111) 194930

(151) 20.4.2001

(156) 28.8.2008

(180) 28.8.2018

(210) 2242-98

(220) 28.8.1998

(442) 18.1.2001

(450) 10.7.2001

7 (511) 3, 5

(511) 3 - Telové krémy, zvlhčovače pokožky, telové oleje, mydlá na ruky, tvár a telo, šampóny na vlasy a kondicionéry, zosilňovače nechtov.

5 - Diétne doplnky a vitamíny.

(540) NATURE'S PLUS

(732) Natural Organics Inc., 548 Broadhollow Road, Melville, New York 11747-3708, US;

(740) ROTT, RŮŽIČKA & GUTTMANN, v. o. s., Bratislava, SK;

(111) 195136

(151) 17.5.2001

(156) 9.6.2008

(180) 9.6.2018

(210) 1486-98

(220) 9.6.1998

(310) 397 61 007.6

(320) 19.12.1997

(330) DE

(442) 12.2.2001

(450) 6.8.2001

7 (511) 9, 16, 38, 39, 41, 42

(511) 9 - Počítače; počítačový hardvér; počítačový softvér; mikroprogramové vybavenie; polovodiče; mikroprocesory; integrované obvody; mikropočítače; súpravy počítačových čipov; základná doska počítača a prídavné dosky; doska na počítačo-

vú grafiku; hardvér pre počítačovú sieť; adaptéry na počítačovú sieť, prepínače, smerovače a vedľajšie ústredne; počítačové periférie a elektronické zariadenie na použitie s počítačmi; klávesnice; guľový ovládač; zariadenie počítačovej myši; počítačové vstupné zariadenie; monitory; videopriístroje; dosky s plošnými spojmi na video; produkty videosystémov; prístroje a zariadenie na záznam, spracovanie, príjem, reprodukciu, prenos, modifikáciu, komprimovanie a dekomprimovanie, vysielanie, miesenie a/alebo rozširovanie zvuku, videozáznamov, obrázkov, grafiky a dát; algoritmy na komprimovanie a dekomprimovanie dát; prístroje na skúšanie a kalibráciu počítačových súčiastok; set-top boxes; počítačové programy na riadenie siete; počítačové obslužné programy; systémový softvér na prevádzku počítačov; počítačové programy na záznam, spracovanie, príjem, reprodukciu, prenos, modifikáciu, komprimovanie a dekomprimovanie, dekoncentráciu, vysielanie, miesenie a/alebo rozširovanie zvuku, videozáznamov, obrázkov, grafiky a dát; počítačové programy na vytváranie webovských stránok; počítačové programy na prístup a použitie internetu; telekomunikačné prístroje a nástroje; prístroje a zariadenia na použitie pri videokonferenciách, telekonferenciách, výmene dokumentov a úpravy; fotoaparáty a kamery; slúchadlá, súčasti, príslušenstvá a skúšobné zariadenia na všetky uvedené výrobky, užívateľské príručky na použitie a predaj ako jeden celok so všetkými uvedenými výrobkami.

16 - Tlačoviny; a to publikácie, knihy, periodiká, informačné bulletin, časopisy, brožúry, príručky a užívateľské manuály súvisiace s počítačovým priemyslom, s počítačovým hardvérom, počítačovým softvérom, počítačovými perifériami, počítačovými súčiastkami a so službami týkajúcimi sa počítačov a/alebo výrobkov a služieb na komunikáciu; inštruktážne materiály, učebné pomôcky a manuály; papier, písacie potreby; papier na písanie; zápisníky; počítačové papiere; papierové pásky a karty na záznam počítačových programov.

38 - Komunikačné služby, telekomunikačné služby, najmä navrhovanie a úprava komunikačných zariadení a vybavenia, vysielanie prostredníctvom internetu, komunikácia mobilnými telefónmi, komunikácia prostredníctvom počítačových terminálov, komunikácia prostredníctvom komunikačných sietí, vysielanie a prenos správ, obrazov, elektronickej pošty, faxových správ, informácií o telekomunikáciách, zasielanie správ a paginové služby, to všetko s použitím počítačov, návrhové normy na použitie pri tvorbe a inštalácii telekomunikačného zariadenia, návrhové služby sietí pre iných užívateľov, poskytovanie on-line internetových fór a odpovede, porady poskytované na otázky spotrebiteľov po telefóne, e-maile, internete a prostredníctvom on-line spojenia.

39 - Distribúcia tovaru na dobierku, distribúcia tovaru a služieb s pomocou katalógov a internetu týkajúcich sa počítačov a telekomunikácií.

41 - Poskytovanie elektronických článkov týkajúcich sa problémov a využitia výrobkov, ich modernizácie a kompatibility, poskytovanie publikácií s priamym počítačovým spojením, a to kníh, brožúr, bielych kníh, katalógov a príručiek v oblasti počítačovej informačnej techniky.

42 - Programovanie počítača, pomocné a konzultačné služby pre výrobky týkajúce sa počítačov a telekomunikácií, poskytovanie informácií v oblasti počítačovej techniky prostredníctvom internetu.

#### (540) CELERON

(732) Intel Corporation, 2200 Mission College Boulevard, Santa Clara, California 95052-8119, US;

(740) Bušová Eva, JUDr., Bratislava, SK;

#### (111) 197048

(151) 17.10.2001

(156) 22.10.2008

(180) 22.10.2018

(210) 2642-98

(220) 22.10.1998

(442) 11.7.2000

(450) 7.1.2002

#### 7 (511) 5, 29, 30

(511) 5 - Dietetické látky upravené na lekárske účely; dietetické potraviny upravené na lekárske účely; potraviny pre deti, batolať a chorých, ako detská a dojčenská výživa; potravinové prípravky a doplnky všetkých druhov ako posilňujúce požívatinny; vitamínové prípravky; požívatinny na doplnenie redukčných diét alebo prípravkov na schudnutie; prípravky obsahujúce biochemické katalyzátory, najmä pre fyzicky aktívne osoby, rekonvalescentov a chorých; dezinfekčné prostriedky; zverolekárske, farmaceutické a zdravotnícke prípravky.

29 - Mäso a mäsové výrobky, ako mäsové pasty, nátierky na chlieb, paštéty; konzervované ryby; potravinové výrobky z rýb; ryby s výnimkou živých; hydina nie živá; divina; mäsové výťažky; mäsové omáčky; konzervovaná a sterilizovaná zelenina; konzervované a zavárané ovocie; konzervované a sterilizované huby; konzervované hotové jedlá; sušené ovocie; ovocné rôsoly; želatína; marmelády; džemy; kompóty; vajcia; výrobky na báze zemiakov; oleje a tuky jedlé; ovocné drene.

30 - Káva; čaj; kakao; cukor; ryža; kávové náhradky; med; melasový sirup; droždie na kysnutie; soľ; horčica; ocot; kečup; kečupové omáčky; paradajkové omáčky; sójové omáčky; šalátové zálievky; ľad na osvieženie; škrobové výrobky ako potrava; ovocné želé.

#### (540) KLASIK

(732) HAMÉ, a. s., Babice č. 572, 687 03 Babice, CZ;

(740) Kajabová Monika, JUDr., Bratislava, SK;

#### (111) 197449

(151) 19.11.2001

(156) 22.10.2008

(180) 22.10.2018

(210) 2641-98

(220) 22.10.1998

(442) 11.7.2000

(450) 5.2.2002

#### 7 (511) 5, 29, 30

(511) 5 - Dietetické látky upravené na lekárske účely; dietetické potraviny upravené na lekárske účely; potraviny pre deti, batolať a chorých, ako detská a dojčenská výživa; potravinové prípravky a doplnky všetkých druhov ako posilňujúce požívatinny; vitamínové prípravky; požívatinny na doplnenie

nie redukčných diét alebo prípravkov na schudnutie; prípravky obsahujúce biochemické katalyzátory, najmä pre fyzicky aktívne osoby, rekonvalescentov a chorých; dezinfekčné prostriedky; zverolekárske, farmaceutické a zdravotnícke prípravky.

29 - Mäso a mäsové výrobky, ako mäsové pasty, nátierky na chlieb, paštéty; konzervované ryby; potravinové výrobky z rýb; ryby s výnimkou ži- vých; hydina nie živá; divina; mäsové výťažky; mäsové omáčky; konzervovaná a sterilizovaná zelenina; konzervované a zavárané ovocie; konzervované a sterilizované huby; konzervované ho- tové jedlá; sušené ovocie; ovocné rôsoly; želatí- na; marmelády; džemy; kompóty; vajcia; výro- by na báze zemiakov; ovocné drene.

30 - Oblátky; cukrovinky včítane gumových; esen- cie pre cukrovinky; cukrárske výrobky všetkých druhov; káva; čaj; kakao; cukor; ryža; kávové náhradky; med; melasový sirup; droždie na kys- nutie; soľ; horčica; ocot; kečup; kečupové omáč- ky; paradajkové omáčky; sójové omáčky; šalát-ové zálievky; korenie; ľad na osvieženie; obilni- nové vločky a lupienky; škrobové výrobky ako potrava; ovocné želé.

**(540) FAVORIT**

(732) HAMÉ, a. s., Babice č. 572, 687 03 Babice, CZ;

(740) Kajabová Monika, JUDr., Bratislava, SK;

**(111) 197995**

(151) 11.2.2002

(156) 7.11.2007

(180) 7.11.2017

(210) 3281-97

(220) 7.11.1997

(442) 6.11.2001

(450) 9.5.2002

**7 (511) 1, 2, 37**

(511) 1 - Chemikálie (látky na chemické reakcie, látky vyrobené chemicky) pre vedu, fotografiu; plas- tické hmoty v nespracovanom stave (práškové, v pastách alebo v tekutom stave); zmesi do ha- siacich prístrojov; prípravky na zváranie a kale- nie kovov.

2 - Základné náterové hmoty, dekoratívne nátery, sprejové dekoratívne nátery, náterové farby, deko- ratívne náterové farby, základové povlaky, opravné zmesi, povlaky a krycie nátery.

37 - Stavebníctvo, vykonávanie opráv a inštalácií.

**(540) SHETROCK**

(732) USG Interiors East Innenausbau Vertriebsge- sellschaft mbH, Von-Siemens-Strasse 2, D 48291 Telgte, DE;

(740) Tomeš Pavol, Ing., Bratislava, SK;

**(111) 202676**

(151) 12.5.2003

(156) 7.11.2007

(180) 7.11.2017

(210) 3284-97

(220) 7.11.1997

(442) 4.2.2003

(450) 5.8.2003

**7 (511) 2, 37**

(511) 2 - Základné náterové hmoty, dekoratívne nátery, sprejové dekoratívne nátery, náterové farby, deko- ratívne náterové farby, základové povlaky, opravné zmesi, povlaky a krycie nátery.

37 - Stavebníctvo; opravy; montážne a inštalačné služby.

**(540) USG**

(732) USG CORPORATION, spoločnosť zriadená pod- ľa zákonov štátu Delaware, 125 S. Franklin Stre- et, Chicago, Illinois, US;

(740) Tomeš Pavol, Ing., Bratislava, SK;

**(111) 204816**

(151) 15.12.2003

(156) 31.10.2007

(180) 31.10.2017

(210) 3222-97

(220) 31.10.1997

(442) 10.12.1999

(450) 2.3.2004

**7 (511) 30**

(510) Káva.

**(540)**



(732) KLEMBER a SPOL, s. r. o., Nová osada 798, 929 01 Dunajská Streda, SK;

(740) Záhurecký Eugen, JUDr., Banská Bystrica, SK;

**(111) 214410**

(151) 16.6.2006

(156) 22.10.2008

(180) 22.10.2018

(210) 2637-98

(220) 22.10.1998

(442) 16.5.2000

(450) 7.9.2006

**8 (511) 5, 29, 30, 32, 33, 35, 36, 37, 39, 40, 41, 42**

(511) 5 - Dietetické látky upravené na lekárske účely; dietetické potraviny upravené na lekárske účely; potraviny pre chorých; potravinové prípravky a do- plnky všetkých druhov ako posilňujúce požívati- ny; vitamínové prípravky; požívatiny na doplne- nie redukčných diét alebo prípravkov na schud- nutie; prípravky obsahujúce biochemické kataly- zátory, najmä pre fyzicky aktívne osoby, rekon- valescentov a chorých; dezinfekčné prípravky; zverolekárske, farmaceutické a zdravotnícke prí- pravky.

29 - Mäso a mäsové výrobky, ako mäsové pasty, nátierky na chlieb, paštéty; konzervované ryby; po- travinové výrobky z rýb; ryby s výnimkou ži- vých; hydina nie živá; divina; mäsové výťažky; mäsové omáčky; konzervovaná a sterilizovaná zelenina; konzervované a zavárané ovocie; kon- zervované a sterilizované huby; konzervované a hotové jedlá zo surovín uvedených v tejto triede;

sušené ovocie; ovocné rôsoly; želatína; marmelády; džemy; kompóty; vajcia; mlieko a mliečne výrobky; výrobky na báze zemiakov; oleje a tuky jedlé; ovocné drene.

30 - Oblátky; cukrovinky vrátane gumových; esencie do cukrovíniiek; cukrárske výrobky všetkých druhov; káva; čaj; kakao; cukor; ryža; kávové náhradky; med; melasový sirup; droždie na kysnutie; soľ; horčica; ocot; kečup; kečupové omáčky; paradajkové omáčky; sójové omáčky; šalátové zálievky; korenie; ľad na osvieženie; obilninové vločky a lupienky; škrobové výrobky ako potrava; ovocné želé.

32 - Pivá všetkých druhov; vody minerálne a šumivé a iné nealkoholické nápoje; sirupy a iné prípravky na prípravu nápojov; ovocné a zeleninové šťavy a nápoje z ovocných štiav.

33 - Alkoholické nápoje všetkých druhov, ako destiláty, liehoviny, likéry a fermentačné produkty; ovocné a sladové vína; perlivé vína; šumivé vína.

35 - Organizovanie výstav na obchodné a reklamné účely; reklamná a inzertná činnosť; prieskum a analýza trhov; sprostredkovanie obchodu s hnuťelnými vecami; distribúcia tovaru na reklamné účely; aranžérstvo; reprografické služby.

36 - Činnosť realitných kancelárií všetkých druhov; sprostredkovanie obchodu s nehnuteľnosťami, hypotékami a nehnuteľnými vecami; lízing; investičná činnosť; úverové poradenstvo; správa budov a pozemkov; obchodovanie s cennými papiermi.

37 - Vykonaovanie opráv, údržby a s tým spojené murárske práce; izolačné práce; pokrývačské práce; elektroinštalatérstvo; kladenie podláh; lešenárske práce; pozemné úpravy; pozemné a inžinierske stavby.

39 - Cestná motorová doprava nákladná a osobná; preprava a skladovanie odpadu.

40 - Recyklácia odpadu; spracovanie odpadu, spaľovanie odpadu.

41 - Výchovná, zábavná, školiaca, športová a kultúrna činnosť, ako organizovanie spoločenských, športových, turistických, ekologických a kultúrnych akcií a slávností; organizovanie táborov pre deti a mládež; organizovanie školení; nakladateľská a vydavateľská činnosť; organizovanie kultúrnych a vzdelávacích výstav.

42 - Pohostinská činnosť; ubytovacie a stravovacie služby; konštruktérske a projekčné práce v oblasti stavebníctva a strojárstva vrátane poradenských služieb; usporadúvanie a prevádzkovanie výstav; ničenie odpadu; triedenie odpadu a recyklovanie surovín.

## (540) HAMÉ

(732) HAMÉ, a. s., Babice č. 572, 687 03 Babice, CZ;

(740) Kajabová Monika, JUDr., Bratislava, SK;

## (111) 214411

(151) 16.6.2006

(156) 22.10.2008

(180) 22.10.2018

(210) 2644-98

(220) 22.10.1998

(442) 16.5.2000

(450) 7.9.2006

## 8 (511) 5, 29, 30, 32, 33, 35, 36, 37, 39, 40, 41, 42

(511) 5 - Dietetické látky upravené na lekárske účely; dietetické potraviny upravené na lekárske účely; potraviny pre chorých; potravinové prípravky a doplnky všetkých druhov ako posilňujúce požívatiny; vitamínové prípravky; požívatiny na doplnenie redukčných diét alebo prípravkov na schudnutie; prípravky obsahujúce biochemické katalyzátory, najmä pre fyzicky aktívne osoby, rekonvalescentov a chorých; dezinfekčné prípravky; zverolekárske, farmaceutické a zdravotnícke prípravky.

29 - Mäso a mäsové výrobky, ako mäsové pasty, nátierky na chlieb, paštéty; konzervované ryby; potravinové výrobky z rýb; ryby s výnimkou živých; hydina, nie živá; divina; mäsové výťažky; mäsové omáčky; konzervovaná a sterilizovaná zelenina; konzervované a zavárané ovocie; konzervované a sterilizované huby; konzervované a hotové jedlá zo surovín uvedených v tejto triede; sušené ovocie; ovocné rôsoly; želatína; marmelády; džemy; kompóty; vajcia; mlieko a mliečne výrobky; výrobky na báze zemiakov; oleje a tuky jedlé; ovocné drene.

30 - Oblátky; cukrovinky vrátane gumových; esencie do cukrovíniiek; cukrárske výrobky všetkých druhov; káva; čaj; kakao; cukor; ryža; kávové náhradky; med; melasový sirup; droždie na kysnutie; soľ; horčica; ocot; kečup; kečupové omáčky; paradajkové omáčky; sójové omáčky; šalátové zálievky; korenie; ľad na osvieženie; obilninové vločky a lupienky; škrobové výrobky ako potrava; ovocné želé.

32 - Pivá všetkých druhov; vody minerálne a šumivé a iné nealkoholické nápoje; sirupy a iné prípravky na prípravu nápojov; ovocné a zeleninové šťavy a nápoje z ovocných štiav.

33 - Alkoholické nápoje všetkých druhov, ako destiláty, liehoviny, likéry a fermentačné produkty; ovocné a sladové vína; perlivé vína; šumivé vína.

35 - Organizovanie výstav na obchodné a reklamné účely; reklamná a inzertná činnosť; prieskum a analýza trhov; sprostredkovanie obchodu s hnuťelnými vecami; distribúcia tovaru na reklamné účely; aranžérstvo; reprografické služby.

36 - Činnosť realitných kancelárií všetkých druhov; sprostredkovanie obchodu s nehnuteľnosťami, hypotékami a nehnuteľnými vecami; lízing; investičná činnosť; úverové poradenstvo; správa budov a pozemkov; obchodovanie s cennými papiermi.

37 - Vykonaovanie opráv, údržby a s tým spojené murárske práce; izolačné práce; pokrývačské práce; elektroinštalatérstvo; kladenie podláh; lešenárske práce; pozemné úpravy; pozemné a inžinierske stavby.

39 - Cestná motorová doprava nákladná a osobná; preprava a skladovanie odpadu.

40 - Recyklácia odpadu; spracovanie odpadu, spaľovanie odpadu.

41 - Výchovná, zábavná, školiaca, športová a kultúrna činnosť, ako organizovanie spoločenských, športových, turistických, ekologických a kultúrnych akcií a slávností; organizovanie táborov pre deti a mládež; organizovanie školení; nakladateľská a vydavateľská činnosť; organizovanie kultúrnych a vzdelávacích výstav.



42 - Pohostinská činnosť; ubytovacie a stravovacie služby; konštruktérske a projekčné práce v oblasti stavebníctva a strojárstva vrátane poradenských služieb; usporadúvanie a prevádzkovanie výstav; ničenie odpadu; triedenie odpadu a recyklovanie surovín.

(540)



(732) HAMÉ, a. s., Babice č. 572, 687 03 Babice, CZ;

(740) Kajabová Monika, JUDr., Bratislava, SK;

---

## Prevody a prechody práv

**(111) 155478**

(210) 27785  
 (732) Koutný Zdeněk, Buková 1339, 268 01 Hořovice, CZ;  
 (770) ELPRO - DELICIA, a. s., Příbram III/168, 261 01 Příbram, CZ;  
 Dátum uzavretia zmluvy: 21.3.2006  
 (580) 15.11.2007

---

**(111) 157796**

(210) 40516  
 (732) Koutný Zdeněk, Buková 1339, 268 01 Hořovice, CZ;  
 (770) ELPRO - DELICIA, a. s., Příbram III/168, 261 01 Příbram, CZ;  
 Dátum uzavretia zmluvy: 21.3.2006  
 (580) 15.11.2007

---

**(111) 162944**

(210) 48844  
 (732) H.L. Foods Limited, Bridge Road, Long Sutton, Spalding, Lincolnshire, PE12 9EQ, GB;  
 (770) CAMPBELL SOUP UK LIMITED, Hardwick Road, Kings Lynn, Norfolk PE 30 4HS, GB;  
 Dátum uzavretia zmluvy: 15.8.2006  
 (580) 22.11.2007

---

**(111) 162946**

(210) 48846  
 (732) H.L. Foods Limited, Bridge Road, Long Sutton, Spalding, Lincolnshire, PE12 9EQ, GB;  
 (770) Campbell Netherlands Holding BV., Heycopstraat 42, 3521EN Utrecht, NL;  
 Dátum uzavretia zmluvy: 15.8.2006  
 (580) 22.11.2007

---

**(111) 163421**

(210) 49780  
 (732) LEGO Juris A/S, DK-7190 Billund, DK;  
 (770) Lego System A/S, Billund, DK;  
 Dátum uzavretia zmluvy: 4.9.2007  
 (580) 14.11.2007

---

**(111) 163933**

(210) 50655  
 (732) Tubifoam Limited, Toft Hall, Toft Road, Toft, Knutsford, Cheshire, WA16 9PD, GB;  
 (770) AstraZeneca UK Limited, 15 Stanhope Gate, London W1Y 6LN, GB;  
 Dátum uzavretia zmluvy: 16.11.2000  
 (580) 30.11.2007

---

**(111) 163933**

(210) 50655  
 (732) REGENT MEDICAL LIMITED, 1 Silk Street, London EC2Y 8HQ, GB;  
 (770) Tubifoam Limited, 35 New Bridge Street, London EC4U 6BW, GB;  
 Dátum uzavretia zmluvy: 26.6.2004  
 (580) 30.11.2007

---

**(111) 163992**

(210) 51019  
 (732) Koutný Zdeněk, Buková 1339, 268 01 Hořovice, CZ;  
 (770) ELPRO - DELICIA, a. s., Příbram III/168, 261 01 Příbram, CZ;  
 Dátum uzavretia zmluvy: 21.3.2006  
 (580) 15.11.2007

---

**(111) 164499**

(210) 51326  
 (732) LEGO Juris A/S, DK-7190 Billund, DK;  
 (770) LEGO System A/S, DK-7190 Billund, DK;  
 Dátum uzavretia zmluvy: 4.9.2007  
 (580) 14.11.2007

---

**(111) 164500**

(210) 51327  
 (732) LEGO Juris A/S, DK-7190 Billund, DK;  
 (770) LEGO System A/S, DK-7190 Billund, DK;  
 Dátum uzavretia zmluvy: 4.9.2007  
 (580) 14.11.2007

---

**(111) 164501**

(210) 51328  
 (732) LEGO Juris A/S, DK-7190 Billund, DK;  
 (770) LEGO System A/S, DK-7190 Billund, DK;  
 Dátum uzavretia zmluvy: 4.9.2007  
 (580) 14.11.2007

---

**(111) 164717**

(210) 51856  
 (732) Koutný Zdeněk, Buková 1339, 268 01 Hořovice, CZ;  
 (770) ELPRO - DELICIA, a. s., Příbram III/168, 261 01 Příbram, CZ;  
 Dátum uzavretia zmluvy: 21.3.2006  
 (580) 15.11.2007

---

**(111) 166779**

(210) 55043  
 (732) Pfizer Products Inc., Eastern Point Road, Groton, Connecticut 06340, US;  
 (770) PFIZER INC., spoločnosť zriadená podľa zákonov štátu Delaware, 235 East 42nd Street, New York, New York 10017, US;  
 Dátum uzavretia zmluvy: 10.2.2007  
 (580) 16.11.2007

---

**(111) 166780**

(210) 55044  
 (732) Pfizer Products Inc., Eastern Point Road, Groton, Connecticut 06340, US;  
 (770) PFIZER INC., spoločnosť zriadená podľa zákonov štátu Delaware, 235 East 42nd Street, New York, New York 10017, US;  
 Dátum uzavretia zmluvy: 11.9.2007  
 (580) 16.11.2007

---

**(111) 166919**

(210) 55330  
(732) LEGO Juris A/S, DK-7190 Billund, DK;  
(770) LEGO System A/S, DK-7190 Billund, DK;  
Dátum uzavretia zmluvy: 4.9.2007  
(580) 14.11.2007

---

**(111) 167768**

(210) 56324  
(732) Tetra Laval Holdings & Finance S. A., Avenue  
Général-Guisan 70, CH-1009 Pully, CH;  
(770) AB Tetra Pak, Ruben Rausings Gata, Lund, SE;  
Dátum uzavretia zmluvy: 21.9.2007  
(580) 29.11.2007

---

**(111) 168751**

(210) 55386  
(732) Tetra Laval Holdings & Finance S. A., Avenue  
Général-Guisan 70, CH-1009 Pully, CH;  
(770) AB Tetra Pak, Ruben Rausings Gata, Lund, SE;  
Dátum uzavretia zmluvy: 21.9.2007  
(580) 29.11.2007

---

**(111) 168752**

(210) 55594  
(732) Tetra Laval Holdings & Finance S. A., Avenue  
Général-Guisan 70, CH-1009 Pully, CH;  
(770) AB TETRA PAK, Ruben Rausings gata, S-221  
86 Lund, SE;  
Dátum uzavretia zmluvy: 21.9.2007  
(580) 29.11.2007

---

**(111) 168753**

(210) 55593  
(732) Tetra Laval Holdings & Finance S. A., Avenue  
Général-Guisan 70, CH-1009 Pully, CH;  
(770) AB TETRA PAK, Ruben Rausings gata, S-221  
86 Lund, SE;  
Dátum uzavretia zmluvy: 21.9.2007  
(580) 29.11.2007

---

**(111) 168754**

(210) 55595  
(732) Tetra Laval Holdings & Finance S. A., Avenue  
Général-Guisan 70, CH-1009 Pully, CH;  
(770) AB TETRA PAK, Ruben Rausings gata, S-221  
86 Lund, SE;  
Dátum uzavretia zmluvy: 21.9.2007  
(580) 29.11.2007

---

**(111) 171362**

(210) 60848  
(732) LEGO Juris A/S, DK-7190 Billund, DK;  
(770) LEGO System A/S, DK-7190 Billund, DK;  
Dátum uzavretia zmluvy: 4.9.2007  
(580) 14.11.2007

---

**(111) 175242**

(210) 65016  
(732) TRONUS CONSULTADORIA E MARKETING  
LDA., Rua dos Murcas 88, 3 andar freguesia da  
Sé, 9000-058 Funchal (Madeira), PT;  
(770) ENRIQUE BERNAT F., S. A., WTC ALMEDA  
PARK 2, Placa de la Pau s/n, 08940 CORNEL-  
LA DE LLOBREGAT (Barcelona), ES;  
Dátum uzavretia zmluvy: 1.6.2006  
(580) 14.11.2007

---

**(111) 175242**

(210) 65016  
(732) PERFETTI VAN MELLE S.p.A., Via XXV Aprile  
7, 20020 Lainate (Milan), IT;  
(770) TRONUS CONSULTADORIA E MARKETING  
LDA., Rua dos Murcas 88, 3 andar freguesia da  
Sé, 9000-058 Funchal (Madeira), PT;  
Dátum uzavretia zmluvy: 26.9.2007  
(580) 14.11.2007

---

**(111) 176440**

(210) 64620  
(732) LEGO Juris A/S, DK-7190 Billund, DK;  
(770) LEGO System A/S, DK-7190 Billund, DK;  
Dátum uzavretia zmluvy: 4.9.2007  
(580) 14.11.2007

---

**(111) 177968**

(210) 1531-93  
(732) Societá Italo Britannica L. Manetti - H. Roberts  
& C. p. A., Via Pellicceria, 8, 50123 Firenze, IT;  
(770) Prora B. V., Stadhouderskade 14 H, 1054 ES  
Amsterdam, NL;  
(580) 19.11.2007

---

**(111) 178002**

(210) 1042-93  
(732) LEGO Juris A/S, DK-7190 Billund, DK;  
(770) LEGO System A/S, DK-7190 Billund, DK;  
Dátum uzavretia zmluvy: 4.9.2007  
(580) 14.11.2007

---

**(111) 179644**

(210) 69219  
(732) PRIOR CZECH REPUBLIC s. r. o., Lannova 22,  
370 01 České Budějovice, CZ;  
(770) PRIOR ČESKÁ REPUBLIKA, a. s., Lannova 22,  
371 57 České Budějovice, CZ;  
(580) 15.11.2007

---

**(111) 180100**

(210) 2593-94  
(732) AJINOMOTO CO., INC., 15-1, Kyobashi 1-Chome,  
Chuo-Ku, Tokyo, JP;  
(770) DANONE ASIA Pte. Ltd., 1 Temasek Avenue -  
# 34-02 Millenia Tower, 39192 Singapore, SG;  
Dátum uzavretia zmluvy: 15.11.2006  
(580) 13.11.2007

---

**(111) 180279**

(210) 553-97  
(732) OMNIA HOLDING, a.s., Příkop 843/4, 602 00 Brno, CZ;  
(770) OMNIA, a. s., Tomášikova 30, 821 01 Bratislava, SK;  
Dátum uzavretia zmluvy: 1.4.2007  
(580) 16.11.2007

---

**(111) 186531**

(210) 2887-98  
(732) B.F.I. SK s.r.o., Pražská 2, 040 11 Košice, SK;  
(770) Plast Foam Production s. r. o., Pražská 2, 040 11 Košice, SK;  
Dátum uzavretia zmluvy: 19.7.2006  
(580) 29.10.2007

---

**(111) 186765**

(210) 459-97  
(732) LEGO Juris A/S, DK-7190 Billund, DK;  
(770) LEGO System A/S, DK-7190 Billund, DK;  
Dátum uzavretia zmluvy: 4.9.2007  
(580) 14.11.2007

---

**(111) 186838**

(210) 1052-97  
(732) Pfizer Products Inc., Eastern Point Road, Groton, Connecticut 06340, US;  
(770) Pfizer Inc., spoločnosť štátu Delaware, 235 East 42nd Street, New York, New York 10017, US;  
Dátum uzavretia zmluvy: 11.9.2007  
(580) 16.11.2007

---

**(111) 187362**

(210) 611-97  
(732) M Pharm Company, s.r.o., Horná 1073, 022 01 Čadca, SK;  
(770) Hydrostav, a. s., Miletičova 21, 824 87 Bratislava, SK;  
Dátum uzavretia zmluvy: 28.8.2007  
(580) 15.11.2007

---

**(111) 187362**

(210) 611-97  
(732) PARMA EXIM, s.r.o., Andrusovova 9/B, 851 01 Bratislava, SK;  
(770) M Pharm Company, s.r.o., Horná 1073, 022 01 Čadca, SK;  
Dátum uzavretia zmluvy: 10.9.2007  
(580) 15.11.2007

---

**(111) 187843**

(210) 1351-97  
(732) Pfizer Products Inc., Eastern Point Road, Groton, Connecticut 06340, US;  
(770) Pfizer Inc., spoločnosť štátu Delaware, 235 East 42nd Street, New York, New York 10017, US;  
Dátum uzavretia zmluvy: 11.9.2007  
(580) 16.11.2007

---

**(111) 188064**

(210) 2858-97  
(732) GENERAL MOTORS CORPORATION, 300 Renaissance Center, Detroit, Michigan 48265-3000, US;  
(770) GMAC LLC, 200 Renaissance Center, Detroit, Michigan 48265, US;  
Dátum uzavretia zmluvy: 27.11.2006  
(580) 16.11.2007

---

**(111) 188107**

(210) 1512-97  
(732) Pfizer Products Inc., Eastern Point Road, Groton, Connecticut 06340, US;  
(770) Pfizer Inc., spoločnosť štátu Delaware, 235 East 42nd Street, New York, New York 10017, US;  
Dátum uzavretia zmluvy: 11.9.2007  
(580) 16.11.2007

---

**(111) 189223**

(210) 2249-97  
(732) Pfizer Products Inc., Eastern Point Road, Groton, Connecticut 06340, US;  
(770) Pfizer Inc., a Delaware corporation, 235 East 42nd Street, New York, New York 10017, US;  
Dátum uzavretia zmluvy: 11.9.2007  
(580) 16.11.2007

---

**(111) 189505**

(210) 3787-97  
(732) Pfizer Products Inc., Eastern Point Road, Groton, Connecticut 06340, US;  
(770) Pfizer Inc., 235 East 42nd Street, New York, New York 10017, US;  
Dátum uzavretia zmluvy: 11.9.2007  
(580) 16.11.2007

---

**(111) 191414**

(210) 3704-97  
(732) Flowserve Management Company, 5215 N. O'Connor Boulevard, Suite 2300, Irving, Texas 75039, US;  
(770) Flowserve Corporation, 5215 N. O'Connor Boulevard, Suite 2300, Irving, Texas 75039, US;  
Dátum uzavretia zmluvy: 8.8.2007  
(580) 16.11.2007

---

**(111) 191415**

(210) 3705-97  
(732) Flowserve Management Company, 5215 N. O'Connor Boulevard, Suite 2300, Irving, Texas 75039, US;  
(770) Flowserve Corporation, 5215 N. O'Connor Boulevard, Suite 2300, Irving, Texas 75039, US;  
Dátum uzavretia zmluvy: 8.8.2007  
(580) 16.11.2007

---

**(111) 191776**

(210) 294-97  
(732) Križan Kamil, Cukrovarská 240, 925 21 Sládkovičovo, SK;  
(770) Agentúra Wort, spol. s r. o., Cukrovarská 240, 925 21 Sládkovičovo, SK;  
Dátum uzavretia zmluvy: 15.3.2006  
(580) 13.11.2007

---

**(111) 191944**

(210) 2494-98  
(732) LEGO Juris A/S, DK-7190 Billund, DK;  
(770) LEGO System A/S, DK-7190 Billund, DK;  
Dátum uzavretia zmluvy: 4.9.2007  
(580) 14.11.2007

---

**(111) 191945**

(210) 2498-98  
(732) LEGO Juris A/S, DK-7190 Billund, DK;  
(770) LEGO System A/S, DK-7190 Billund, DK;  
Dátum uzavretia zmluvy: 4.9.2007  
(580) 14.11.2007

---

**(111) 192069**

(210) 2496-98  
(732) LEGO Juris A/S, DK-7190 Billund, DK;  
(770) LEGO System A/S, DK-7190 Billund, DK;  
Dátum uzavretia zmluvy: 4.9.2007  
(580) 14.11.2007

---

**(111) 192070**

(210) 2497-98  
(732) LEGO Juris A/S, DK-7190 Billund, DK;  
(770) LEGO System A/S, DK-7190 Billund, DK;  
Dátum uzavretia zmluvy: 4.9.2007  
(580) 14.11.2007

---

**(111) 195205**

(210) 2495-98  
(732) LEGO Juris A/S, DK-7190 Billund, DK;  
(770) LEGO System A/S, DK-7190 Billund, DK;  
Dátum uzavretia zmluvy: 4.9.2007  
(580) 14.11.2007

---

**(111) 195651**

(210) 236-2000  
(732) TRONUS CONSULTADORIA E MARKETING LDA., Rua dos Murcas 88, 3 andar freguesia da Sé, 9000-058 Funchal (Madeira), PT;  
(770) ENRIQUE BERNAT F., S. A., WTC ALMEDA PARK 2, Placa de la Pau s/n, 08940 CORNELLA DE LLOBREGAT (Barcelona), ES;  
Dátum uzavretia zmluvy: 1.6.2006  
(580) 14.11.2007

---

**(111) 195651**

(210) 236-2000  
(732) PERFETTI VAN MELLE S.p.A., Via XXV Aprile 7, 20020 Lainate (Milan), IT;  
(770) TRONUS CONSULTADORIA E MARKETING LDA., Rua dos Murcas 88, 3 andar freguesia da Sé, 9000-058 Funchal (Madeira), PT;  
Dátum uzavretia zmluvy: 26.9.2007  
(580) 14.11.2007

---

**(111) 196460**

(210) 1909-99  
(732) Pilsberg beverages, s.r.o., Murgašova 1, 058 80 Poprad, SK;  
(770) Pilsberg, s. r. o., Murgašova 1, 058 80 Poprad, SK;  
Dátum uzavretia zmluvy: 1.10.2007  
(580) 8.11.2007

---

**(111) 196520**

(210) 1351-2000  
(732) TRONUS CONSULTADORIA E MARKETING LDA., Rua dos Murcas 88, 3 andar freguesia da Sé, 9000-058 Funchal (Madeira), PT;  
(770) ENRIQUE BERNAT F., S. A., WTC ALMEDA PARK 2, Placa de la Pau s/n, 08940 CORNELLA DE LLOBREGAT (Barcelona), ES;  
Dátum uzavretia zmluvy: 1.6.2006  
(580) 14.11.2007

---

**(111) 196520**

(210) 1351-2000  
(732) PERFETTI VAN MELLE S.p.A., Via XXV Aprile 7, 20020 Lainate (Milan), IT;  
(770) TRONUS CONSULTADORIA E MARKETING LDA., Rua dos Murcas 88, 3 andar freguesia da Sé, 9000-058 Funchal (Madeira), PT;  
Dátum uzavretia zmluvy: 26.9.2007  
(580) 14.11.2007

---

**(111) 196757**

(210) 1258-2000  
(732) TRONUS CONSULTADORIA E MARKETING LDA., Rua dos Murcas 88, 3 andar freguesia da Sé, 9000-058 Funchal (Madeira), PT;  
(770) ENRIQUE BERNAT F., S. A., WTC ALMEDA PARK 2, Placa de la Pau s/n, 08940 CORNELLA DE LLOBREGAT (Barcelona), ES;  
Dátum uzavretia zmluvy: 1.6.2006  
(580) 14.11.2007

---

**(111) 196757**

(210) 1258-2000  
(732) PERFETTI VAN MELLE S.p.A., Via XXV Aprile 7, 20020 Lainate (Milan), IT;  
(770) TRONUS CONSULTADORIA E MARKETING LDA., Rua dos Murcas 88, 3 andar freguesia da Sé, 9000-058 Funchal (Madeira), PT;  
Dátum uzavretia zmluvy: 26.9.2007  
(580) 14.11.2007

---

**(111) 198078**

(210) 2473-2000  
(732) ATLANTIS AV LLC, 2121 Main Street, Suite C, Sarasota, Florida 34237, US;  
(770) A. T. MARKETING s. r. o., Na Hraničkách 589/34, 682 01 Vyškov, CZ;  
Dátum uzavretia zmluvy: 18.10.2007  
(580) 22.11.2007

---

**(111) 203948**

- (210) 1668-2002  
(732) SUN Kangqiang, Mliekárenská 5, 821 09 Bratislava, SK;  
(770) YOUJOY s. r. o., Stará Vajnorská cesta 37, 832 18 Bratislava, SK;  
Dátum uzavretia zmluvy: 19.10.2007  
(580) 13.11.2007
- 

**(111) 205356**

- (210) 1468-2002  
(732) Societá Italo Britannica L. Manetti - H. Roberts & C. p. A., Via Pellicceria, 8, 50123 Firenze, IT;  
(770) Prora B. V., Stadhouderskade 14 H, 1054 ES Amsterdam, NL;  
(580) 19.11.2007
- 

**(111) 205964**

- (210) 3443-2003  
(732) Križan Kamil, Cukrovarská 240, 925 21 Sládkovičovo, SK;  
(770) Agentúra Wort, spol. s r. o., Cukrovarská 240, 925 21 Sládkovičovo, SK;  
Dátum uzavretia zmluvy: 15.3.2006  
(580) 13.11.2007
- 

**(111) 206090**

- (210) 958-2003  
(732) International Personal Finance Plc, No 3 Leeds City Office Park, Meadow Lane, Leeds, LS11 5BD, GB;  
(770) Provident Financial plc, Colonnade, Sunbridge Road, Bradford, BD1 2LQ, GB;  
Dátum uzavretia zmluvy: 16.7.2007  
(580) 29.11.2007
- 

**(111) 206091**

- (210) 959-2003  
(732) International Personal Finance Plc, No 3 Leeds City Office Park, Meadow Lane, Leeds, LS11 5BD, GB;  
(770) Provident Financial plc, Colonnade, Sunbridge Road, Bradford, BD1 2LQ, GB;  
Dátum uzavretia zmluvy: 16.7.2007  
(580) 29.11.2007
- 

**(111) 207479**

- (210) 1343-2003  
(732) Biokamin s.r.o., Kopčianska 65, 851 01 Bratislava, SK;  
(770) Budz Jaroslav, Hraničná 657/3, 058 01 Poprad, SK;  
Dátum uzavretia zmluvy: 19.9.2007  
(580) 26.11.2007
- 

**(111) 207768**

- (210) 2092-2003  
(732) LAMIUM Spółka z o.o., pl. Marszałka Józefa Piłsudskiego 1, 00-078 Warszawa, PL;  
(770) Przedsiębiorstwo Produkcyjne BI-ES COSMETIC, Beata Piotrowska, Sławomir Piotrowski, Spółka jawna, Kamień Duży 4D, 14-200 Iława, PL;  
Dátum uzavretia zmluvy: 5.10.2007  
(580) 28.11.2007
- 

**(111) 208188**

- (210) 2618-2004  
(732) Pekarovič Ivan, Ing., Hospodárska 81, 917 01 Trnava, SK;  
(770) USWARE, s. r. o., Skalná 5, 811 01 Bratislava, SK;  
Dátum uzavretia zmluvy: 19.4.2006  
(580) 28.11.2007
- 

**(111) 209267**

- (210) 2493-98  
(732) LEGO Juris A/S, DK-7190 Billund, DK;  
(770) LEGO System A/S, DK-7190 Billund, DK;  
Dátum uzavretia zmluvy: 4.9.2007  
(580) 14.11.2007
- 

**(111) 211544**

- (210) 2835-2004  
(732) RUTEX TRADE, s. r. o., Drietoma č. p. 703, 913 03 Drietoma, SK;  
(770) Ružena Múdra - RUTEX, Drietoma čp. 130, 913 03 Drietoma, SK;  
Dátum uzavretia zmluvy: 5.1.2007  
(580) 16.11.2007
- 

**(111) 211588**

- (210) 5035-2004  
(732) Križan Kamil, Cukrovarská 240, 925 21 Sládkovičovo, SK;  
(770) Agentúra Wort, spol. s r. o., Cukrovarská 240, 925 21 Sládkovičovo, SK;  
Dátum uzavretia zmluvy: 15.3.2006  
(580) 23.11.2007
- 

**(111) 211679**

- (210) 1753-2004  
(732) Pilsberg beverages, s.r.o., Murgašova 1, 058 80 Poprad, SK;  
(770) Pilsberg, s. r. o., Murgašova 1, 058 80 Poprad, SK;  
Dátum uzavretia zmluvy: 1.10.2007  
(580) 8.11.2007
- 

**(111) 211873**

- (210) 2133-2004  
(732) Pilsberg beverages, s.r.o., Murgašova 1, 058 80 Poprad, SK;  
(770) Pilsberg, s. r. o., Murgašova 1, 058 80 Poprad, SK;  
Dátum uzavretia zmluvy: 1.10.2007  
(580) 8.11.2007
- 

**(111) 212285**

- (210) 2726-2004  
(732) Toyota Financial Services Slovakia s.r.o., Gagarinova 7/C, 821 03 Bratislava, SK;  
(770) TOYOTA Financial Services Czech s. r. o., Sokolovská 192/79, Rubín Office Center, Praha - Karlín, CZ;  
Dátum uzavretia zmluvy: 10.7.2007  
(580) 16.11.2007
-

**(111) 213059**

(210) 498-2005  
(732) Pilsberg beverages, s.r.o., Murgašova 1, 058 80 Poprad, SK;  
(770) Pilsberg, s. r. o., Murgašova 1, 058 80 Poprad, SK;  
Dátum uzavretia zmluvy: 1.10.2007  
(580) 8.11.2007

---

**(111) 213756**

(210) 295-2005  
(732) Pilsberg beverages, s.r.o., Murgašova 1, 058 80 Poprad, SK;  
(770) Pilsberg, s. r. o., Murgašova 1, 058 80 Poprad, SK;  
Dátum uzavretia zmluvy: 1.10.2007  
(580) 8.11.2007

---

**(111) 214234**

(210) 3232-2004  
(732) Pilsberg beverages, s.r.o., Murgašova 1, 058 80 Poprad, SK;  
(770) Pilsberg, s. r. o., Murgašova 1, 058 80 Poprad, SK;  
Dátum uzavretia zmluvy: 1.10.2007  
(580) 8.11.2007

---

**(111) 214235**

(210) 3233-2004  
(732) Pilsberg beverages, s.r.o., Murgašova 1, 058 80 Poprad, SK;  
(770) Pilsberg, s. r. o., Murgašova 1, 058 80 Poprad, SK;  
Dátum uzavretia zmluvy: 1.10.2007  
(580) 8.11.2007

---

**(111) 214236**

(210) 3234-2004  
(732) Pilsberg beverages, s.r.o., Murgašova 1, 058 80 Poprad, SK;  
(770) Pilsberg, s. r. o., Murgašova 1, 058 80 Poprad, SK;  
Dátum uzavretia zmluvy: 1.10.2007  
(580) 8.11.2007

---

**(111) 214237**

(210) 3235-2004  
(732) Pilsberg beverages, s.r.o., Murgašova 1, 058 80 Poprad, SK;  
(770) Pilsberg, s. r. o., Murgašova 1, 058 80 Poprad, SK;  
Dátum uzavretia zmluvy: 1.10.2007  
(580) 8.11.2007

---

**(111) 214238**

(210) 3236-2004  
(732) Pilsberg beverages, s.r.o., Murgašova 1, 058 80 Poprad, SK;  
(770) Pilsberg, s. r. o., Murgašova 1, 058 80 Poprad, SK;  
Dátum uzavretia zmluvy: 1.10.2007  
(580) 8.11.2007

---

**(111) 214239**

(210) 3237-2004  
(732) Pilsberg beverages, s.r.o., Murgašova 1, 058 80 Poprad, SK;  
(770) Pilsberg, s. r. o., Murgašova 1, 058 80 Poprad, SK;  
Dátum uzavretia zmluvy: 1.10.2007  
(580) 8.11.2007

---

**(111) 214424**

(210) 94-2006  
(732) EUROBELT, s.r.o., Polianky 41, 841 01 Bratislava, SK;  
(770) EUROBELT, s. r. o., Panská 6, 811 01 Bratislava, SK;  
(580) 16.11.2007

---

**(111) 215124**

(210) 499-2005  
(732) Pilsberg beverages, s.r.o., Murgašova 1, 058 80 Poprad, SK;  
(770) Pilsberg, s. r. o., Murgašova 1, 058 80 Poprad, SK;  
Dátum uzavretia zmluvy: 1.10.2007  
(580) 8.11.2007

---

**(111) 215125**

(210) 531-2005  
(732) Pilsberg beverages, s.r.o., Murgašova 1, 058 80 Poprad, SK;  
(770) Pilsberg, s. r. o., Murgašova 1, 058 80 Poprad, SK;  
Dátum uzavretia zmluvy: 1.10.2007  
(580) 8.11.2007

---

**(111) 215126**

(210) 533-2005  
(732) Pilsberg beverages, s.r.o., Murgašova 1, 058 80 Poprad, SK;  
(770) Pilsberg, s. r. o., Murgašova 1, 058 80 Poprad, SK;  
Dátum uzavretia zmluvy: 1.10.2007  
(580) 8.11.2007

---

**(111) 215177**

(210) 1610-2005  
(732) Pilsberg beverages, s.r.o., Murgašova 1, 058 80 Poprad, SK;  
(770) Pilsberg, s. r. o., Murgašova 1, 058 80 Poprad, SK;  
Dátum uzavretia zmluvy: 1.10.2007  
(580) 8.11.2007

---

**(111) 215178**

(210) 1613-2005  
(732) Pilsberg beverages, s.r.o., Murgašova 1, 058 80 Poprad, SK;  
(770) Pilsberg, s. r. o., Murgašova 1, 058 80 Poprad, SK;  
Dátum uzavretia zmluvy: 1.10.2007  
(580) 8.11.2007

---

**(111) 215632**

(210) 2046-2005  
(732) LAMIUM Spółka z o.o., pl. Marszałka Józefa Piłsudskiego 1, 00-078 Warszawa, PL;  
(770) Przedsiębiorstwo Produkcyjne BI-ES COSMETIC, Beata Piotrowska, Sławomir Piotrowski, Spółka jawna, Kamień Duży 4D, 14-200 Iława, PL;  
Dátum uzavretia zmluvy: 5.10.2007  
(580) 28.11.2007

---

**(111) 215814**

(210) 6383-2005  
(732) International Personal Finance Plc, No 3 Leeds City Office Park, Meadow Lane, Leeds, LS11 5BD, GB;  
(770) Provident Financial plc, Colonnade, Sunbridge Road, Bradford, BD1 2LQ, GB;  
Dátum uzavretia zmluvy: 16.7.2007  
(580) 29.11.2007

---

**(111) 215932**

(210) 2458-2005  
(732) LAMIUM Spółka z o.o., pl. Marszałka Józefa Piłsudskiego 1, 00-078 Warszawa, PL;  
(770) Przedsiębiorstwo Produkcyjne BI-ES COSMETIC, Beata Piotrowska, Sławomir Piotrowski, Spółka jawna, Kamień Duży 4D, 14-200 Iława, PL;  
Dátum uzavretia zmluvy: 5.10.2007  
(580) 28.11.2007

---

**(111) 215998**

(210) 594-2006  
(732) Agrovest, spol. s r.o., Textilná 4, 040 12 Košice, SK;  
(770) Henrich Ravas - AGROVEST, Rybky 111, 906 04 Rybky, SK;  
Dátum uzavretia zmluvy: 19.9.2007  
(580) 28.11.2007

---

**(111) 215999**

(210) 595-2006  
(732) Agrovest, spol. s r.o., Textilná 4, 040 12 Košice, SK;  
(770) Henrich Ravas - AGROVEST, Rybky 111, 906 04 Rybky, SK;  
Dátum uzavretia zmluvy: 19.9.2007  
(580) 28.11.2007

---

**(111) 216176**

(210) 593-2006  
(732) Agrovest, spol. s r.o., Textilná 4, 040 12 Košice, SK;  
(770) Henrich Ravas - AGROVEST, Rybky 111, 906 04 Rybky, SK;  
Dátum uzavretia zmluvy: 19.9.2007  
(580) 28.11.2007

---

**(111) 216721**

(210) 386-2006  
(732) LAMIUM Spółka z o.o., pl. Marszałka Józefa Piłsudskiego 1, 00-078 Warszawa, PL;  
(770) Przedsiębiorstwo Produkcyjne BI-ES COSMETIC, Beata Piotrowska, Sławomir Piotrowski, Spółka jawna, Kamień Duży 4D, 14-200 Iława, PL;  
(580) 28.11.2007

---

**(111) 217131**

(210) 1276-2006  
(732) RUTEX TRADE, s. r. o., Drietoma č. p. 703, 913 03 Drietoma, SK;  
(770) Múdra Ružena, RUTEX, Drietoma čp. 130, 913 03 Drietoma, SK;  
Dátum uzavretia zmluvy: 5.1.2007  
(580) 16.11.2007

---

**(111) 217410**

(210) 534-2005  
(732) Pilsberg beverages, s.r.o., Murgašova 1, 058 80 Poprad, SK;  
(770) Pilsberg, s. r. o., Murgašova 1, 058 80 Poprad, SK;  
Dátum uzavretia zmluvy: 1.10.2007  
(580) 8.11.2007

---

**(111) 217512**

(210) 1277-2006  
(732) RUTEX TRADE, s. r. o., Drietoma č. p. 703, 913 03 Drietoma, SK;  
(770) Múdra Ružena, RUTEX, Drietoma čp. 130, 913 03 Drietoma, SK;  
Dátum uzavretia zmluvy: 5.1.2007  
(580) 16.11.2007

---

**(111) 217525**

(210) 1389-2006  
(732) Pilsberg beverages, s.r.o., Murgašova 1, 058 80 Poprad, SK;  
(770) Pilsberg, s. r. o., Murgašova 1, 058 80 Poprad, SK;  
Dátum uzavretia zmluvy: 1.10.2007  
(580) 8.11.2007

---

**(111) 217526**

(210) 1390-2006  
(732) Pilsberg beverages, s.r.o., Murgašova 1, 058 80 Poprad, SK;  
(770) Pilsberg, s. r. o., Murgašova 1, 058 80 Poprad, SK;  
Dátum uzavretia zmluvy: 1.10.2007  
(580) 8.11.2007

---

**(111) 217960**

(210) 1136-2006  
(732) Pilsberg beverages, s.r.o., Murgašova 1, 058 80 Poprad, SK;  
(770) Pilsberg, s. r. o., Murgašova 1, 058 80 Poprad, SK;  
Dátum uzavretia zmluvy: 1.10.2007  
(580) 8.11.2007

---

**(111) 217961**

(210) 1137-2006  
(732) Pilsberg beverages, s.r.o., Murgašova 1, 058 80 Poprad, SK;  
(770) Pilsberg, s. r. o., Murgašova 1, 058 80 Poprad, SK;  
Dátum uzavretia zmluvy: 1.10.2007  
(580) 8.11.2007

---



**(111) 218022**

(210) 1617-2006

(732) Pilsberg beverages, s.r.o., Murgašova 1, 058 80 Poprad, SK;

(770) Pilsberg, s. r. o., Murgašova 1, 058 80 Poprad, SK;  
Dátum uzavretia zmluvy: 1.10.2007

(580) 8.11.2007

**(111) 218023**

(210) 1618-2006

(732) Pilsberg beverages, s.r.o., Murgašova 1, 058 80 Poprad, SK;

(770) Pilsberg, s. r. o., Murgašova 1, 058 80 Poprad, SK;  
Dátum uzavretia zmluvy: 1.10.2007

(580) 8.11.2007

**(111) 218075**

(210) 1611-2005

(732) Pilsberg beverages, s.r.o., Murgašova 1, 058 80 Poprad, SK;

(770) Pilsberg, s. r. o., Murgašova 1, 058 80 Poprad, SK;  
Dátum uzavretia zmluvy: 1.10.2007

(580) 8.11.2007

**(111) 218076**

(210) 1612-2005

(732) Pilsberg beverages, s.r.o., Murgašova 1, 058 80 Poprad, SK;

(770) Pilsberg, s. r. o., Murgašova 1, 058 80 Poprad, SK;  
Dátum uzavretia zmluvy: 1.10.2007

(580) 8.11.2007

**(111) 218082**

(210) 289-2006

(732) Pilsberg beverages, s.r.o., Murgašova 1, 058 80 Poprad, SK;

(770) Pilsberg, s. r. o., Murgašova 1, 058 80 Poprad, SK;  
Dátum uzavretia zmluvy: 1.10.2007

(580) 8.11.2007

**(111) 219120**

(210) 2174-2006

(732) Pilsberg beverages, s.r.o., Murgašova 1, 058 80 Poprad, SK;

(770) Pilsberg, s. r. o., Murgašova 1, 058 80 Poprad, SK;  
Dátum uzavretia zmluvy: 1.10.2007

(580) 8.11.2007

**(111) 219538**

(210) 553-2007

(732) Tekl STUDIO s.r.o., T. Vansovej 940/4, 962 12 Detva, SK;

(770) Ing. Peter Turčan - TEKL STUDIO, T. Vansovej 940/4,  
962 12 Detva, SK;

Dátum uzavretia zmluvy: 2.11.2007

(580) 19.11.2007

**Zmeny v údajoch o majiteľoch/prihlasovateľoch****(111) 158082**

(210) 40875

(732) LUCAS INDUSTRIES LIMITED, Stratford Road,  
Solihull, West Midlands B90 4AX, GB;

(580) 22.11.2007

**(111) 173105**

(210) 64595

(732) Mitsubishi Jidosha Kogyo Kabushiki Kaisha, 33-8,  
Shiba 5-Chome, Minato-ku, Tokyo, JP;

(580) 12.11.2007

**(111) 158306**

(210) 40876

(732) LUCAS INDUSTRIES LIMITED, Stratford Road,  
Solihull, West Midlands B90 4AX, GB;

(580) 22.11.2007

**(111) 173106**

(210) 64594

(732) Mitsubishi Jidosha Kogyo Kabushiki Kaisha, 33-8,  
Shiba 5-Chome, Minato-ku, Tokyo, JP;

(580) 12.11.2007

**(111) 158307**

(210) 42057

(732) LUCAS INDUSTRIES LIMITED, Stratford Road,  
Solihull, West Midlands B90 4AX, GB;

(580) 22.11.2007

**(111) 173107**

(210) 64592

(732) Mitsubishi Jidosha Kogyo Kabushiki Kaisha, 33-8,  
Shiba 5-Chome, Minato-ku, Tokyo, JP;

(580) 12.11.2007

**(111) 161089**

(210) 45892

(732) CARLSBERG A/S, Ny Carlsberg Vej 100, DK-1760  
Copenhagen V, DK;

(580) 23.11.2007

**(111) 173108**

(210) 64593

(732) Mitsubishi Jidosha Kogyo Kabushiki Kaisha, 33-8,  
Shiba 5-Chome, Minato-ku, Tokyo, JP;

(580) 12.11.2007

**(111) 163864**

(210) 50361

(732) Mikasa Corporation, No. 11-2, 3-chome, Kusuno-  
ki-cho, Nishi-ku, Hiroshima-shi, Hiroshima-ken, JP;

(580) 29.11.2007

**(111) 173370**

(210) 63501

(732) Pegasus Group Limited, Systems Union House, 1  
Lakeside Road, Farnborough, Hampshire, GU14 6XP,  
GB;

(580) 23.11.2007

**(111) 163933**

(210) 50655

(732) Tubifoam Limited, 35 New Bridge Street, Lon-  
don EC4U 6BW, GB;

(580) 30.11.2007

**(111) 175242**

(210) 65016

(732) ENRIQUE BERNAT F., S. A., WTC ALMEDA  
PARK 2, Placa de la Pau s/n, 08940 CORNEL-  
LA DE LLOBREGAT (Barcelona), ES;

(580) 14.11.2007

**(111) 166971**

(210) 55363

(732) Smithers-Oasis Company, 2020 Front Street, Sui-  
te 301, Cuyahoga Falls, Ohio 44221, US;

(580) 22.11.2007

**(111) 176465**

(210) 68261

(732) Mitsubishi Jidosha Kogyo Kabushiki Kaisha, 33-8,  
Shiba 5-Chome, Minato-ku, Tokyo, JP;

(580) 12.11.2007

**(111) 172079**

(210) 1307-93

(732) City University of Seattle, spol. s r.o., Bezručova 64,  
911 01 Trenčín, SK;

(580) 7.11.2007

**(111) 176722**

(210) 68841

(732) SUN MICROSYSTEMS, Inc., 4150 Network Cir-  
cle, Santa Clara, CA 95054, US;

(580) 23.11.2007

**(111) 173104**

(210) 64596

(732) Mitsubishi Jidosha Kogyo Kabushiki Kaisha, 33-8,  
Shiba 5-Chome, Minato-ku, Tokyo, JP;

(580) 12.11.2007

**(111) 176897**

(210) 68839

(732) SUN MICROSYSTEMS, Inc., 4150 Network Cir-  
cle, Santa Clara, CA 95054, US;

(580) 23.11.2007

**(111) 178771**  
(210) 1818-94  
(732) Mitsubishi Jidosha Kogyo Kabushiki Kaisha, 33-8,  
Shiba 5-Chome, Minato-ku, Tokyo, JP;  
(580) 9.11.2007

---

**(111) 179790**  
(210) 243-94  
(732) MAXIT A/S, Borglumvej 13, DK-8240 Risskov,  
DK;  
(580) 22.11.2007

---

**(111) 179814**  
(210) 1817-94  
(732) DESTILA, s. r. o., Kaštanová 127, 658 96 Brno, CZ;  
(580) 27.11.2007

---

**(111) 180590**  
(210) 936-94  
(732) DESTILA, s. r. o., Kaštanová 127, 658 96 Brno, CZ;  
(580) 27.11.2007

---

**(111) 183484**  
(210) 320-96  
(732) Pronova BioPharma Norge AS, Vollsveien 6, 1366  
Lysaker, NO;  
(580) 29.11.2007

---

**(111) 186806**  
(210) 954-97  
(732) Learning Tree International, Inc., 1805 Library Street,  
Reston, Virginia 20190, US;  
(580) 23.11.2007

---

**(111) 186807**  
(210) 955-97  
(732) Learning Tree International, Inc., 1805 Library Street,  
Reston, Virginia 20190, US;  
(580) 23.11.2007

---

**(111) 187941**  
(210) 2107-97  
(732) SUN MICROSYSTEMS, Inc., 4150 Network Cir-  
cle, Santa Clara, CA 95054, US;  
(580) 21.11.2007

---

**(111) 188314**  
(210) 1259-97  
(732) SOS CUETARA, S. A., Marie Curie-Edificio Beta,  
7, Rivas-Vaciamadrid, 28529 Madrid, ES;  
(580) 7.11.2007

---

**(111) 189061**  
(210) 3300-97  
(732) INSA, s. r. o., Niklová ul., 926 01 Sered', SK;  
(580) 21.11.2007

---

**(111) 189326**  
(210) 1048-97  
(732) Priečinský Peter, Ing., Lichardova 2802/14, 010 01  
Žilina, SK;  
(580) 27.11.2007

---

**(111) 189462**  
(210) 3432-97  
(732) Western Union Holdings, Inc., 12500 E. Belford  
Ave. M21A2, Englewood, Colorado 80112, US;  
(580) 21.11.2007

---

**(111) 189463**  
(210) 3433-97  
(732) Western Union Holdings, Inc., 12500 E. Belford  
Ave. M21A2, Englewood, Colorado 80112, US;  
(580) 21.11.2007

---

**(111) 189800**  
(210) 3536-97  
(732) ELCON BRATISLAVA, a. s., Mickiewiczova 4,  
811 07 Bratislava, SK;  
(580) 23.11.2007

---

**(111) 189822**  
(210) 3841-97  
(732) Merial Limited, Sandringham House, Sandringham  
Avenue, Harlow Business Park, Harlow CM19 5QA,  
GB;  
(580) 7.11.2007

---

**(111) 190987**  
(210) 2122-97  
(732) MODERNA, s. r. o., Vajnorská 134/B, 831 04  
Bratislava, SK;  
(580) 27.11.2007

---

**(111) 191408**  
(210) 3123-97  
(732) Diageo plc, 8 Henrietta Place, London, W1G 0NB,  
GB;  
(580) 20.11.2007

---

**(111) 191414**  
(210) 3704-97  
(732) Flowserve Corporation, 5215 N. O'Connor Bou-  
levard, Suite 2300, Irving, Texas 75039, US;  
(580) 16.11.2007

---

**(111) 191415**  
(210) 3705-97  
(732) Flowserve Corporation, 5215 N. O'Connor Bou-  
levard, Suite 2300, Irving, Texas 75039, US;  
(580) 16.11.2007

---

**(111) 191809**

(210) 3378-97

(732) EUROPEA export - import spoločnosť s ručením obmedzeným, Šípová 3/a, 821 07 Bratislava, SK;

(580) 22.11.2007

**(111) 192410**

(210) 3391-98

(732) ENRIQUE BERNAT F., S. A., WTC ALMEDA PARK 2, Placa de la Pau s/n, 08940 CORNELLA DE LLOBREGAT (Barcelona), ES;

(580) 9.11.2007

**(111) 192411**

(210) 3392-98

(732) ENRIQUE BERNAT F., S. A., WTC ALMEDA PARK 2, Placa de la Pau s/n, 08940 CORNELLA DE LLOBREGAT (Barcelona), ES;

(580) 9.11.2007

**(111) 192412**

(210) 3393-98

(732) ENRIQUE BERNAT F., S. A., WTC ALMEDA PARK 2, Placa de la Pau s/n, 08940 CORNELLA DE LLOBREGAT (Barcelona), ES;

(580) 9.11.2007

**(111) 192446**

(210) 55-99

(732) SUN MICROSYSTEMS, Inc., 4150 Network Circle, Santa Clara, CA 95054, US;

(580) 23.11.2007

**(111) 192772**

(210) 3237-97

(732) WAVEX, s. r. o., Južná trieda 1591/66, 040 01 Košice, SK;

(580) 26.11.2007

**(111) 193260**

(210) 1293-99

(732) STAVAN, spol. s r. o. Košice, Vodárenská 2, 040 06 Košice, SK;

(580) 7.11.2007

**(111) 193262**

(210) 1298-99

(732) SUN MICROSYSTEMS, Inc., 4150 Network Circle, Santa Clara, CA 95054, US;

(580) 23.11.2007

**(111) 194269**

(210) 2448-99

(732) ENRIQUE BERNAT F., S. A., WTC ALMEDA PARK 2, Placa de la Pau s/n, 08940 CORNELLA DE LLOBREGAT (Barcelona), ES;

(580) 9.11.2007

**(111) 194589**

(210) 2340-99

(732) SUN MICROSYSTEMS, Inc., 4150 Network Circle, Santa Clara, CA 95054, US;

(580) 23.11.2007

**(111) 194645**

(210) 1992-98

(732) SUN MICROSYSTEMS, Inc., 4150 Network Circle, Santa Clara, CA 95054, US;

(580) 23.11.2007

**(111) 194770**

(210) 2850-99

(732) ENRIQUE BERNAT F., S. A., WTC ALMEDA PARK 2, Placa de la Pau s/n, 08940 CORNELLA DE LLOBREGAT (Barcelona), ES;

(580) 9.11.2007

**(111) 194975**

(210) 2971-99

(732) ENRIQUE BERNAT F., S. A., WTC ALMEDA PARK 2, Placa de la Pau s/n, 08940 CORNELLA DE LLOBREGAT (Barcelona), ES;

(580) 9.11.2007

**(111) 195651**

(210) 236-2000

(732) ENRIQUE BERNAT F., S. A., WTC ALMEDA PARK 2, Placa de la Pau s/n, 08940 CORNELLA DE LLOBREGAT (Barcelona), ES;

(580) 14.11.2007

**(111) 195875**

(210) 578-2000

(732) Mitsubishi Jidosha Kogyo Kabushiki Kaisha, 33-8, Shiba 5-chome, Minato-ku, Tokyo, JP;

(580) 23.11.2007

**(111) 195876**

(210) 579-2000

(732) Mitsubishi Jidosha Kogyo Kabushiki Kaisha, 33-8, Shiba 5-Chome, Minato-ku, Tokyo, JP;

(580) 12.11.2007

**(111) 196520**

(210) 1351-2000

(732) ENRIQUE BERNAT F., S. A., WTC ALMEDA PARK 2, Placa de la Pau s/n, 08940 CORNELLA DE LLOBREGAT (Barcelona), ES;

(580) 14.11.2007

**(111) 196665**

(210) 1717-2000

(732) SUN MICROSYSTEMS, Inc., 4150 Network Circle, Santa Clara, CA 95054, US;

(580) 23.11.2007

**(111) 196757**  
(210) 1258-2000  
(732) ENRIQUE BERNAT F., S. A., WTC ALMEDA  
PARK 2, Placa de la Pau s/n, 08940 CORNEL-  
LA DE LLOBREGAT (Barcelona), ES;  
(580) 14.11.2007

---

**(111) 196770**  
(210) 1415-2000  
(732) ENRIQUE BERNAT F., S. A., WTC ALMEDA  
PARK 2, Placa de la Pau s/n, 08940 CORNEL-  
LA DE LLOBREGAT (Barcelona), ES;  
(580) 9.11.2007

---

**(111) 198301**  
(210) 3356-2000  
(732) eTechnologies, a. s., Jána Reka 13, 010 01 Žilina,  
SK;  
(580) 23.11.2007

---

**(111) 198302**  
(210) 3357-2000  
(732) eTechnologies, a. s., Jána Reka 13, 010 01 Žilina,  
SK;  
(580) 23.11.2007

---

**(111) 198483**  
(210) 3687-2000  
(732) SUN MICROSYSTEMS, Inc., 4150 Network Cir-  
cle, Santa Clara, CA 95054, US;  
(580) 23.11.2007

---

**(111) 198876**  
(210) 3843-2000  
(732) SUN MICROSYSTEMS, Inc., 4150 Network Cir-  
cle, Santa Clara, CA 95054, US;  
(580) 23.11.2007

---

**(111) 200290**  
(210) 179-2001  
(732) SUN MICROSYSTEMS, Inc., 4150 Network Cir-  
cle, Santa Clara, CA 95054, US;  
(580) 23.11.2007

---

**(111) 200309**  
(210) 1163-2001  
(732) ENRIQUE BERNAT F., S. A., WTC ALMEDA  
PARK 2, Placa de la Pau s/n, 08940 CORNEL-  
LA DE LLOBREGAT (Barcelona), ES;  
(580) 9.11.2007

---

**(111) 200965**  
(210) 1239-2001  
(732) ENRIQUE BERNAT F., S. A., WTC ALMEDA  
PARK 2, Placa de la Pau s/n, 08940 CORNEL-  
LA DE LLOBREGAT (Barcelona), ES;  
(580) 9.11.2007

---

**(111) 202434**  
(210) 1992-2001  
(732) eTechnologies, a. s., Jána Reka 13, 010 01 Žilina,  
SK;  
(580) 23.11.2007

---

**(111) 202435**  
(210) 1993-2001  
(732) eTechnologies, a. s., Jána Reka 13, 010 01 Žilina,  
SK;  
(580) 23.11.2007

---

**(111) 202436**  
(210) 1994-2001  
(732) eTechnologies, a. s., Jána Reka 13, 010 01 Žilina,  
SK;  
(580) 23.11.2007

---

**(111) 207215**  
(210) 1566-2003  
(732) Mitsubishi Jidosha Kogyo Kabushiki Kaisha, 33-8,  
Shiba 5-Chome, Minato-ku, Tokyo, JP;  
(580) 9.11.2007

---

**(111) 207768**  
(210) 2092-2003  
(732) Przedsiębiorstwo Produkcyjne BI-ES COSMETIC,  
Beata Piotrowska, Sławomir Piotrowski, Spółka  
jawna, Kamien Duży 4D, 14-200 Iława, PL;  
(580) 28.11.2007

---

**(111) 207891**  
(210) 1305-2003  
(732) Mitsubishi Jidosha Kogyo Kabushiki Kaisha, 33-8,  
Shiba 5-Chome, Minato-ku, Tokyo, JP;  
(580) 9.11.2007

---

**(111) 207892**  
(210) 1306-2003  
(732) Mitsubishi Jidosha Kogyo Kabushiki Kaisha, 33-8,  
Shiba 5-Chome, Minato-ku, Tokyo, JP;  
(580) 9.11.2007

---

**(111) 211804**  
(210) 5171-2004  
(732) Únia žien Slovenska, Súbežná 2, 811 04 Brati-  
slava, SK;  
(580) 27.11.2007

---

**(111) 212390**  
(210) 3276-2004  
(732) AG MCA s. r. o., Dolná 5, 927 01 Šaľa, SK;  
(580) 9.11.2007

---

**(111) 213045**  
(210) 3637-2004  
(732) MAX NÁBYTOK, s. r. o., Športová 2757, 024 01  
Kysucké Nové Mesto, SK;  
(580) 27.11.2007

---

**(111) 213939**

(210) 5387-2005

(732) Hana Slaninková - Ty CoCoS, Bartoňova 13, 811 03  
Bratislava, SK;

(580) 23.11.2007

**(111) 214165**

(210) 1666-2005

(732) AG MCA s. r. o., Dolná 5, 927 01 Šaľa, SK;

(580) 9.11.2007

**(111) 215632**

(210) 2046-2005

(732) Przedsiębiorstwo Produkcyjne BI-ES COSMETIC,  
Beata Piotrowska, Sławomir Piotrowski, Spółka  
jawna, Kamien Duzy 4D, 14-200 Hawa, PL;

(580) 28.11.2007

**(111) 215862**

(210) 1907-2005

(732) TRUVA s. r. o., Ciglianska cesta 5, 971 01 Prie-  
vidza, SK;

(580) 28.11.2007

**(111) 215863**

(210) 1908-2005

(732) TRUVA s. r. o., Ciglianska cesta 5, 971 01 Prie-  
vidza, SK;

(580) 28.11.2007

**(111) 215932**

(210) 2458-2005

(732) Przedsiębiorstwo Produkcyjne BI-ES COSMETIC,  
Beata Piotrowska, Sławomir Piotrowski, Spółka  
jawna, Kamien Duzy 4D, 14-200 Hawa, PL;

(580) 28.11.2007

**(111) 216721**

(210) 386-2006

(732) Przedsiębiorstwo Produkcyjne BI-ES COSMETIC,  
Beata Piotrowska, Sławomir Piotrowski, Spółka  
jawna, Kamien Duzy 4D, 14-200 Hawa, PL;

(580) 28.11.2007

**(111) 216783**

(210) 863-2006

(732) Lazorová Mária - PELAZOMA, A. Stodolu 5320/56,  
036 01 Martin, SK;

(580) 16.11.2007

**(111) 217096**

(210) 754-2006

(732) MAX NÁBYTOK, s. r. o., Športová 2757, 024 01  
Kysucké Nové Mesto, SK;

(580) 27.11.2007

**Licenčné zmluvy registrované****(111) 190665**

(210) 958-97  
(732) Vrábel Peter, Centrum I. 39/94, 018 41 Dubnica nad Váhom, SK;  
(791) INTERMONEX s.r.o., Murgašova 4023/55, 018 41 Dubnica nad Váhom, SK;  
(793) zmluvná výlučná  
Dátum uzavretia licenčnej zmluvy: 15.10.2007  
(580) 19.11.2007

---

**(111) 205965**

(210) 3444-2003  
(732) Križan Kamil, Cukrovarská 240, 925 21 Sládkovičovo, SK;  
(791) Poláková Iveta, Trstínska 9, 841 06 Bratislava, SK;  
(793) zmluvná nevýlučná  
Dátum uzavretia licenčnej zmluvy: 20.8.2007  
(580) 13.11.2007

---

**(111) 209111**

(210) 304-2004  
(732) JPLUS, s. r. o., Přátelství 550, 104 00 Praha - Uhřetěves, CZ;  
(791) JPlus SK, s.r.o., Rosinská 9, 010 08 Žilina, SK;  
(793) zmluvná výlučná  
Dátum uzavretia licenčnej zmluvy: 1.3.2006  
(580) 22.11.2007

---

**(111) 209112**

(210) 305-2004  
(732) JPLUS, s. r. o., Přátelství 550, 104 00 Praha - Uhřetěves, CZ;  
(791) JPlus SK, s.r.o., Rosinská 9, 010 08 Žilina, SK;  
(793) zmluvná výlučná  
Dátum uzavretia licenčnej zmluvy: 1.3.2006  
(580) 22.11.2007

---

**(111) 209113**

(210) 306-2004  
(732) JPLUS, s. r. o., Přátelství 550, 104 00 Praha - Uhřetěves, CZ;  
(791) JPlus SK, s.r.o., Rosinská 9, 010 08 Žilina, SK;  
(793) zmluvná výlučná  
Dátum uzavretia licenčnej zmluvy: 1.3.2006  
(580) 22.11.2007

---

**(111) 212191**

(210) 587-2005  
(732) JPLUS, s. r. o., Přátelství 550, 104 00 Praha - Uhřetěves, CZ;  
(791) JPlus SK, s.r.o., Rosinská 9, 010 08 Žilina, SK;  
(793) zmluvná výlučná  
Dátum uzavretia licenčnej zmluvy: 1.3.2006  
(580) 22.11.2007

---

**(111) 213334**

(210) 3198-2004  
(732) V A V invest, s.r.o., Malachitová 13, 974 01 Banská Bystrica, SK;  
(791) EUROPA SC a.s., Na Troskách 25, 974 01 Banská Bystrica, SK;  
(793) zmluvná nevýlučná  
Dátum uzavretia licenčnej zmluvy: 21.9.2007  
(580) 25.10.2007

---

**(111) 215156**

(210) 1385-2005  
(732) Ministerstvo školstva Slovenskej republiky, Stromová 1, 813 30 Bratislava, SK; Odborový zväz pracovníkov školstva a vedy na Slovensku, Vajnorská 1, 815 70 Bratislava, SK;  
(791) ŠTÁTNY INŠTITÚT ODBORNÉHO VZDELÁVANIA, Bellova 54/A, 837 63 Bratislava, SK;  
(793) zmluvná nevýlučná  
Dátum uzavretia licenčnej zmluvy: 1.9.2007  
(580) 3.12.2007

---

**(111) 216783**

(210) 863-2006  
(732) Lazorová Mária - PELAZOMA, A. Stodolu 5320/56, 036 01 Martin, SK;  
(791) GASTROTOP, a.s., Moravská 898, 908 48 Kopčany, SK;  
(793) zmluvná nevýlučná  
Dátum uzavretia licenčnej zmluvy: 12.5.2006  
(580) 16.11.2007

---

**(111) 217271**

(210) 438-2006  
(732) JPLUS, s. r. o., Přátelství 550, 104 00 Praha - Uhřetěves, CZ;  
(791) JPlus SK, s.r.o., Rosinská 9, 010 08 Žilina, SK;  
(793) zmluvná výlučná  
Dátum uzavretia licenčnej zmluvy: 1.3.2006  
(580) 22.11.2007

---

**(111) 219025**

(210) 2971-2004  
(732) JPLUS, s. r. o., Přátelství 550, 104 00 Praha - Uhřetěves, CZ;  
(791) JPlus SK, s.r.o., Rosinská 9, 010 08 Žilina, SK;  
(793) zmluvná výlučná  
Dátum uzavretia licenčnej zmluvy: 1.3.2006  
(580) 22.11.2007

---

## Ukončenie platnosti licenčných zmlúv

**(111) 102744**

(210) 17928

(732) SHP Harmanec, a. s., 976 03 Harmanec, SK;

(791) Harmanecké papierne, a. s., 976 03 Harmanec, SK;

(793) 9.10.2001

(580) 23.11.2007

---



## Medzinárodne zapísané ochranné známky

**(111) 180945**

(220) 12.5.1995

(800) 941 719

Dátum medzinárodného zápisu: 18.6.2007

Platnosť pre: AU, BX, BG, CN, FI, IE, KR, HU, PL, RO, RU, ES

**(111) 217742**

(220) 8.12.2006

(800) 939 174

Dátum medzinárodného zápisu: 9.5.2007

Platnosť pre: CZ, HU, DE, PL, AT

**(111) 191730**

(220) 11.2.2000

(800) 939 518

Dátum medzinárodného zápisu: 25.5.2007

Platnosť pre: AL, BX, BG, CY, CZ, ME, CN, FR, HR, LT, LV, HU, DE, PL, PT, AT, RO, RU, SI, RS, ES, IT, UA

**(111) 218485**

(220) 22.12.2006

(800) 938 783

Dátum medzinárodného zápisu: 26.9.2007

Platnosť pre: CZ, DE, AT

**(111) 214859**

(220) 7.9.2005

(800) 933 943

Dátum medzinárodného zápisu: 26.9.2007

Platnosť pre: CZ

**(111) 218489**

(220) 1.2.2007

(800) 939 640

Dátum medzinárodného zápisu: 12.7.2007

Platnosť pre: AL, DZ, AG, AM, AU, AZ, BH, BY, BA, BW, ME, CN, EG, GE, HR, IR, IS, JP, KZ, KE, KG, KP, KR, CU, LS, LR, LI, MK, MA, MD, MC, MN, MZ, NA, NO, RU, SM, SL, SG, US, RS, SZ, SY, CH, TJ, TR, UA, UZ, VN, ZM

**(111) 215030**

(220) 11.10.2005

(800) 941 637

Dátum medzinárodného zápisu: 26.9.2007

Platnosť pre: CZ, HR, HU, SI, US, GB

**(111) 218491**

(220) 23.2.2007

(800) 941 590

Dátum medzinárodného zápisu: 12.7.2007

Platnosť pre: CN, EM, JP, KR, US, TR

**(111) 215267**

(220) 24.4.2006

(800) 912 098

Dátum medzinárodného zápisu: 8.6.2007

Platnosť pre: BG, DE, RO, ES, UA

**(111) 218779**

(220) 5.2.2007

(800) 939 234

Dátum medzinárodného zápisu: 7.8.2007

Platnosť pre: CZ, PL

**(111) 215555**

(220) 13.6.2006

(800) 915 667

Dátum medzinárodného zápisu: 3.4.2007

Platnosť pre: AU, FI, IE, IS, JP, KR, NO, TM

**(111) 218785**

(220) 7.3.2007

(800) 939 122

Dátum medzinárodného zápisu: 7.8.2007

Platnosť pre: CZ, HU, DE, PL, PT, ES

**(111) 217735**

(220) 6.11.2006

(800) 939 019

Dátum medzinárodného zápisu: 4.5.2007

Platnosť pre: CZ, HU, DE, PL, AT

**(111) 219036**

(220) 13.3.2007

(800) 941 562

Dátum medzinárodného zápisu: 13.9.2007

Platnosť pre: CZ, HU, PL, RU, UA

**(111) 217736**

(220) 6.11.2006

(800) 939 018

Dátum medzinárodného zápisu: 4.5.2007

Platnosť pre: CZ, HU, DE, PL, AT

**(111) 219037**

(220) 13.3.2007

(800) 941 563

Dátum medzinárodného zápisu: 13.9.2007

Platnosť pre: CZ, HU, PL, RU, UA

**(111) 219039**

(220) 13.3.2007

(800) 940 140

Dátum medzinárodného zápisu: 13.9.2007

Platnosť pre: AL, DZ, AG, AM, AU, AZ, BH, BY, BA, BW, ME, CN, EG, GE, HR, IR, IS, JP, KZ, KE, KG, KP, KR, CU, LS, LR, LI, MK, MA, MD, MC, MN, MZ, NA, NO, RU, SM, SL, SG, US, RS, SZ, SY, CH, TJ, TR, UA, UZ, VN, ZM

**(111) 219040**

(220) 15.3.2007

(800) 938 235

Dátum medzinárodného zápisu: 14.9.2007

Platnosť pre: CZ, DE, AT, CH

**(111) 219048**

(220) 10.4.2007

(800) 941 025

Dátum medzinárodného zápisu: 17.9.2007

Platnosť pre: CZ, UA

**(111) 219049**

(220) 10.4.2007

(800) 941 024

Dátum medzinárodného zápisu: 17.9.2007

Platnosť pre: CZ, UA

**(111) 219054**

(220) 19.3.2007

(800) 941 884

Dátum medzinárodného zápisu: 17.9.2007

Platnosť pre: BY, CZ, PL, UA

**(111) 219055**

(220) 19.3.2007

(800) 941 885

Dátum medzinárodného zápisu: 17.9.2007

Platnosť pre: BY, CZ, PL, UA

**(111) 219057**

(220) 2.4.2007

(800) 941 564

Dátum medzinárodného zápisu: 17.9.2007

Platnosť pre: CZ, HU, AT

**(111) 219058**

(220) 2.4.2007

(800) 941 565

Dátum medzinárodného zápisu: 17.9.2007

Platnosť pre: CZ, HU, AT

**Zaniknuté ochranné známky**

(111)	(141)	(111)	(141)	(111)	(141)	(111)	(141)
178115	14.03.2007	186505	25.03.2007	187384	18.03.2007	188748	10.03.2007
179555	12.03.2007	186522	21.03.2007	187385	18.03.2007	188750	11.03.2007
181927	17.03.2007	186797	25.03.2007	187386	18.03.2007	188753	18.03.2007
186467	12.03.2007	186799	25.03.2007	187387	18.03.2007	188757	20.03.2007
186468	12.03.2007	186802	25.03.2007	187388	18.03.2007	188758	26.03.2007
186469	12.03.2007	186803	25.03.2007	187389	18.03.2007	188759	27.03.2007
186471	14.03.2007	187137	12.03.2007	187390	18.03.2007	189317	10.03.2007
186473	14.03.2007	187142	14.03.2007	187391	18.03.2007	189318	10.03.2007
186474	14.03.2007	187144	17.03.2007	187393	19.03.2007	189319	11.03.2007
186475	14.03.2007	187146	25.03.2007	187397	21.03.2007	189320	17.03.2007
186476	14.03.2007	187149	27.03.2007	187398	24.03.2007	189321	18.03.2007
186477	14.03.2007	187150	27.03.2007	187814	19.03.2007	189322	27.03.2007
186480	17.03.1997	187151	27.03.2007	187815	19.03.2007	190656	10.03.2007
186481	17.03.2007	187368	17.03.2007	187816	19.03.2007	190657	21.03.2007
186484	17.03.2007	187369	18.03.2007	187817	19.03.2007	190658	21.03.2007
186486	17.03.2007	187370	18.03.2007	187820	26.03.2007	190659	21.03.2007
186488	20.03.2007	187371	18.03.2007	188279	07.03.2007	190660	21.03.2007
186490	20.03.2007	187372	18.03.2007	188280	07.03.2007	190661	21.03.2007
186491	20.03.2007	187373	18.03.2007	188281	10.03.2007	190662	21.03.2007
186494	21.03.2007	187374	18.03.2007	188283	10.03.2007	190663	21.03.2007
186495	21.03.2007	187375	18.03.2007	188285	10.03.2007	191034	10.03.2007
186496	21.03.2007	187376	18.03.2007	188287	11.03.2007	191382	25.03.2007
186497	21.03.2007	187377	18.03.2007	188288	11.03.2007	191383	25.03.2007
186498	21.03.2007	187378	18.03.2007	188296	11.03.2007	192514	14.03.2007
186500	21.03.2007	187379	18.03.2007	188297	14.03.2007	194832	21.03.2007
186502	25.03.2007	187380	18.03.2007	188298	19.03.2007	194833	21.03.2007
186503	25.03.2007	187381	18.03.2007	188299	19.03.2007	215513	12.03.2007
186504	25.03.2007	187383	18.03.2007	188300	19.03.2007	215514	12.03.2007

## Zastavené konania o prihláškach ochranných známok

(210)	(210)	(210)	(210)
442-2006	5324-2006	5332-2006	5337-2006
1972-2006	5326-2006	5333-2006	6335-2006
1973-2006	5327-2006	5334-2006	
1975-2006	5328-2006	5335-2006	
2212-2006	5331-2006	5336-2006	

## Zamietnuté prihlášky ochranných známok

(210)  
2010-2005

## Zmeny v zozname tovarov a služieb

**(111) 191408**  
(210) 3123-97  
**9 (511) 16, 32, 33, 35, 42**

(511) 16 - Výrobky z papiera; tlačoviny; publikácie; knihy, časopisy, noviny, magazíny, periodiká; piernický tovar a písacie potreby; obrazy, výtlačky (obtlačky), fotografie a plagáty; pozdravy a pohľadnice; kalendáre; hracie karty; diáre; záložky do kníh; obalové materiály z plastických hmôt, ktoré nie sú zahrnuté v iných triedach; tácky a podložky vyrobené z kartónu, lepenky alebo papiera.  
32 - Pivo; minerálne a sytené vody a iné nealkoholické nápoje; ovocné nápoje a ovocné šťavy; sirupy a iné prípravky na výrobu nápojov; mandľový olej, nealkoholické aperitívy, pivná mladina, nápoje zo srvátky, tabletky na prípravu šumivých nápojov, prášky na prípravu šumivých nápojov, esencie na výrobu nápojov, ovocné extrakty (nealkoholické), nápoje z ovocných štiav (nealkoholické), ovocné šťavy, ovocné nektáre (nealkoholické), nealkoholický nápoj ochutený zázvorom, zázvorové pivo, hroznový mušt, hroznový mušt (nekvasený), chmeľové extrakty na výrobu piva, izotonické nápoje, citrónády, lítiová voda, sladové pivo, arašidové mlieko, minerálna voda, sladová orgeada, nápoje z rastliny z rodu smilax (sarsaparila), selterská voda, šerbet, šumienka, zmrzlinové nápoje, sódočka; paradajková šťava, zeleninové šťavy, pitná voda, stolové vody.  
33 - Alkoholické nápoje s výnimkou piva; brandy, džin, whisky, rum, vodka, víno, osviežujúce studené liehové nápoje, curaçao, horké, koktaily, likéry, liehové digestíva, medovina, šnaps, hruškový mušt, jablčný mušt, piquette (slabé víno, vodnár), aperitívy s ovocím alebo bez ovocia; alkoholické esencie; saké; alkoholické extrakty.

35 - Reklamná činnosť; obchodný manažment, riadenie; obchodná správa; administratívne riadenie.  
42 - Poskytovanie stravy a nápojov; prechodné ubytovanie; lekárska, hygienická a kozmetická starostlivosť; zverolekárske služby a služby v poľnohospodárstve; právne služby; služby v oblasti vedy a priemyslu; služby v oblasti programovania počítačov.

(580) 20.11.2007

**(111) 202843**  
(210) 338-2002  
**9 (511) 1, 3, 5**

(511) 1 - Chemické výrobky a chemikálie pre priemysel a vedu, chemické látky na konzervovanie potravín, triesloviny.  
3 - Éterické oleje, kozmetické prípravky, vlasové vodičky, prípravky na čistenie zubov, dezodoranty na osobnú potrebu, sanitárne čistiace prípravky, voňavkárske výrobky.  
5 - Farmaceutické prípravky skupiny antihypertenzív a betablokátorov, prípravky fungicídne, insekticídne, dezinfekčné, čaje a čajové zmesi, vitamínové prípravky.

(580) 13.11.2007